

МОТОЦИКЛ ИЖ-56
КАТАЛОГ
ЗАПАСНЫХ ЧАСТЕЙ

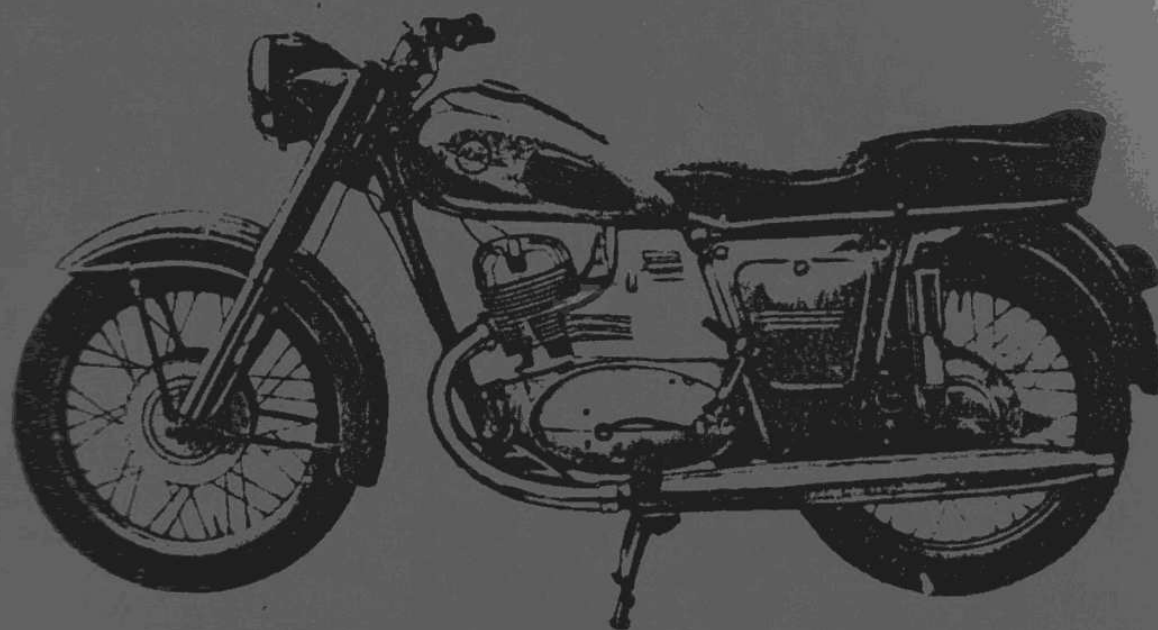

Ижевск — 1960

МОТОЦИКЛ ИЖ-56

Каталог запасных частей

Составитель М. П. Исаев.

Научный редактор инж. С. Я. Фишер.
Оформление обложки В. П. Вохмина.

Ответственный за выпуск Е. Н. Алексеева.
Художественный редактор В. С. Гура.

Технический редактор И. А. Буддаков. Корректор Р. В. Андрианова.

НПО2352. Сдано в набор 30/VII—60 г. Подп. в печ. 15/XI—60 г.
Форм. бум 60×92¹/₁₆. Печ. лист. 3,75. Уч.-изд. л. 3,7. Тираж 15000 экз.
Удмуртское книжное издательство, Пастухова, 13. Цена 3 р. 70 к.
С 1. 1. 1961 г. 37 к.

Типография Министерства культуры УАССР, г. Ижевск, Пастухова, 13.

ВНИМАНИЮ ПОКУПАТЕЛЕЙ ЗАПАСНЫХ ЧАСТЕЙ

Каталог запасных частей для мотоцикла ИЖ-56 составлен аналогично каталогам других мотоциклетных заводов.

Для удобства пользования каталогом запасные части разделены на группы (узлы) и подгруппы (сборки) по их функциональному признаку взаимной зависимости, т. е. части, входящие в какой-либо один определенный узел, например коробку передач, сосредоточены в одном месте каталога.

Такое расположение запасных частей в каталоге дает возможность организовать единую форму ведения учета и хранения запасных частей на базах торгующих организаций.

Благодаря такому построению документации все детали одного какого-либо узла (группы) могут храниться в одном месте (секции склада) независимо от конструкции и типа мотоцикла.

Каталог снабжен рисунками, на которых детали изображены в порядке их сборки с указанием порядкового номера каждой детали на рисунке, что дает возможность достаточно полно ознакомиться с мотоциклом и его частями.

Для нахождения номера и наименования детали по ее внешнему виду необходимо отыскать изображение детали на фигуре соответствующего узла. Затем найти описание соответствующей фигуры и по номеру детали на фигуре определить ее заводской номер и наименование.

Для быстрого отыскания узла в каталоге помещен указатель узлов и частей мотоцикла с номером фигуры и страницы.

ТЕХНИЧЕСКАЯ ХАРАКТЕРИСТИКА

ОБЩИЕ ДАННЫЕ

База (расстояние между осями колес)	1360—1400 мм
Габаритные размеры:	
длина	не более 2115 мм
высота	не более 1025 мм
ширина	не более 780 мм
Дорожный просвет	не менее 135 мм
Радиус заднего колеса с учетом деформации шины при нормальном давлении	315 мм
Угол наклона рулевой колонки	61°

ЭКСПЛУАТАЦИОННЫЕ ДАННЫЕ

Максимальная скорость без пассажира	не менее 100 км/час
Расход топлива на 100 км при движении в летнее время по шоссе со скоростью 50—60 км/час.	не более 4 л

ВЕСОВЫЕ ДАННЫЕ

Сухой вес (вес мотоцикла без топлива, масла, набора дорожного инструмента, запасных частей, без водителя и пассажира)	160 кг
Рабочий вес мотоцикла (вес мотоцикла, заправленного топливом, маслом, укомплектованного набором дорожного инструмента и запасными частями)	179 кг

ЕМКОСТИ (ЗАПРАВОЧНЫЕ ДАННЫЕ)

Бензинового бака	15 л
Картера коробки передач и сцепления	1 л
Амортизаторов телескопической вилки (в каждом пере)	0,15 л
Амортизаторов задней подвески (в каждой подвеске)	0,06 л

ДВИГАТЕЛЬ

Тип	бензиновый, двухтактный, карбюраторный с петлевой продувкой
Максимальная мощность	не менее 13 л. с.
Число оборотов в минуту при максимальной мощности	— 1200 об/мин
Количество цилиндров	— 1
Диаметр цилиндра	— 72 мм
Ход поршня	— 85 мм
Рабочий объем цилиндра	— 346 см ³

Степень сжатия	—6,5
Цилиндр	—алюминиевый, гильзованный
Поршень	—из алюминиевого сплава, имеет три компрессионных кольца
Головка цилиндра	—из алюминиевого сплава
Коленчатый вал	—неразборной конструкции
Система смазки	—совместно с горючим
Охлаждение	—воздушное
Подвеска двигателя	—жесткая в 4-х точках
Зажигание	—батарейное. Опережение — 3,5÷4,0 мм. Регулирование — автоматическое
Воздушный фильтр	—инерционный, сухой
Карбюратор	—типа К-28Д вертикальный
Выпускная система	—2 глушителя с выхлопными трубами
Передача от двигателя на сцепление	—цепная, цепь втулочная безроликовая ЦАМ1-2р ₂ двухрядная
Передаточное число	—2,17
Сцепление	—многодисковое в масляной ванне
Свободный ход рычага сцепления	—3,5 мм
Коробка передач	—механическая, двухходовая с четырьмя передачами вперед, смонтирована в одном блоке с двигателем
Переключение	—комбинированное: ручное (рычагом) на правой стороне двигателя и ножное (педалью) на левой стороне двигателя
Передаточные числа	— I передача — 4,32 — II передача — 2,24 — III передача — 1,4 — IV передача — 1,0
Передача на заднее колесо	—цепная, цепь роликовая П-1 ГОСТ 3609—52
Передаточное число	—2,47

ХОДОВАЯ ЧАСТЬ

Колеса	—взаимозаменяемые, легко-съемные с прямыми спицами
Ступицы колес	—штампосварной конструкции на двух шариковых радиальных подшипниках
Шины	—прямобортные 3,25—19" с универсальным рисунком протектора
Давление в шинах	—2,0 атм
Подвеска переднего колеса	—пружинная телескопическая с гидравлическими амортизаторами двойного действия

Подвеска заднего колеса

— пружинная маятникового типа с гидравлическими амортизаторами двойного действия

Щитки колес

— глубокого профиля

Рама

— трубчатая сварная

Руль

— трубчатый со стандартным расположением органов управления

Седло водителя и пассажира 2-х типов

— общее сдвоенное и отдельные

Подножки водителя и пассажира

— с резиновыми валиками. Кронштейны регулируются по росту водителя

Тормозы

Привод тормозов

— колодочные
— 1) ножной механический, действует на заднее колесо;
2) ручной механический с тросовым приводом, действует на переднее колесо

ЭЛЕКТРООБОРУДОВАНИЕ

Система проводки

— однопроводная

Номинальное напряжение

— 6 вольт

Генератор

— типа ГЗ6М шунтовой 45 ватт

Реле-регулятор

— состоит из двухступенчатого регулятора напряжения и реле обратного тока

Аккумуляторная батарея

— типа ЗМТ7 6—7 а/час

Катушка зажигания

— закрытого типа

Запальные свечи

— тип А 11/11 с резьбой М14×1,25

Фара

— трехцветная с двухнитевой фланцевой лампой дальнего и ближнего света и лампой стояночного света

Задний фонарь

— с освещением номерного знака и стоп-сигналом

Переключатель света

— расположен на руле. Переключает дальний и ближний свет фары. Объединен с кнопкой звукового сигнала

Сигнал

— электромагнитный вибрационный

Центральный переключатель

— расположен в фаре с контрольной лампой и лампой нейтрали

Спидометр

— со счетчиком пройденного пути и указателем скорости

Принадлежности

— к мотоциклу прикладывается сумка с набором инструмента, принадлежности и руководство по эксплуатации.

УКАЗАТЕЛЬ ЧАСТЕЙ И УЗЛОВ МОТОЦИКЛА ИЖ-56, ПОМЕЩЕННЫХ В КАТАЛОГЕ

№№ пп.	Наименование	№№ фиг.	Страница
I. ДВИГАТЕЛЬ			
1.	Двигатель	1	8
2.	Цилиндр	2	9
3.	Коленчатый вал	3	10
4.	Картер	4	12
5.	Механизм включения нейтрали	5	14
6.	Система питания	6	15
7.	Карбюратор	7	16
8.	Воздухофильтр	8	19
9.	Кожух защиты карбюратора	9	20
10.	Система выпуска газа	10	21
II. ТРАНСМИССИЯ			
11.	Передача от коленчатого вала на сцепление	11	22
12.	Сцепление и управление сцеплением	2	22
13.	Коробка передач	13	24
14.	Механизм переключения передач	14	26
15.	Пусковой механизм кикстартера	15	28
16.	Передача на заднее колесо	16	29
III. ХОДОВАЯ ЧАСТЬ			
17.	Рама	17	30
18.	Вилка маятниковая рамы	18	32
19.	Подвеска заднего колеса	19	33
20.	Передняя вилка	20	35
21.	Колесо, оси и шина	21	38
22.	Руль и его крепление	22	39
23.	Передний тормоз	23	42
24.	Задний тормоз	24	42
25.	Седло сдвоенное	25	44
26.	Седло водителя	26	46
27.	Седло пассажира	27	48
28.	Щитки колес	28	49
29.	Инструментальные ящики	29	50
IV. ЭЛЕКТРООБОРУДОВАНИЕ, ПРИНАДЛЕЖНОСТИ И ПРИБОРЫ			
30.	Генератор, прерыватель и регулятор опережения зажигания	30	52
31.	Катушка зажигания, свеча, переключатель света и сигнал	31	54
32.	Блок реле-регулятора, задний фонарь, аккумулятор, включатель стоп-сигнала	32	55
33.	Фара и центральный переключатель	33	56
34.	Провода	34	57
35.	Спидометр	35	58
36.	Инструмент и принадлежности	36	59

ЗАПАСНЫЕ ЧАСТИ

(В последней графе таблицы указывается количество деталей на один мотоцикл)

ДВИГАТЕЛЬ

фиг. 1

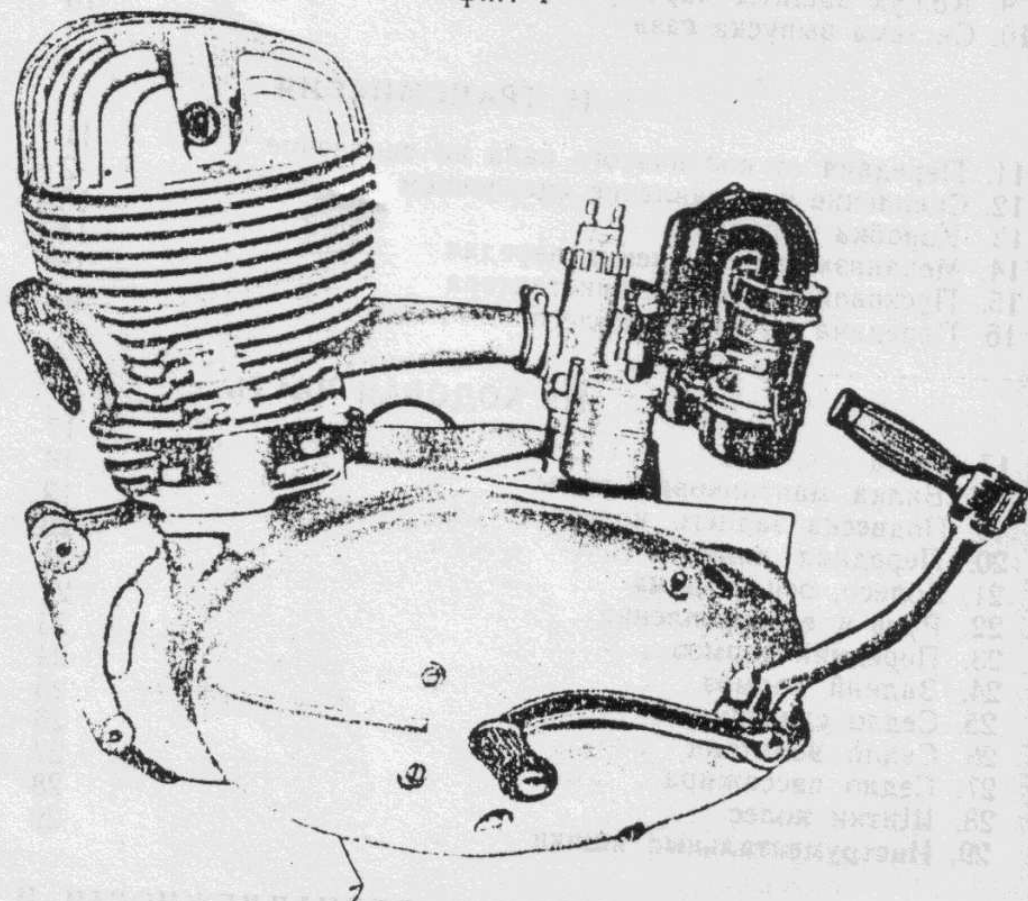

№№ на фигуре	№ № деталей	Наименование	Кол-во
1	ИЖ.56 сб 1	Двигатель в сборе в блоке с коробкой передач, карбюратором, воздухо-фильтром, рычагами кикстартера и переключения передач	1

ЦИЛИНДР

фиг. 2

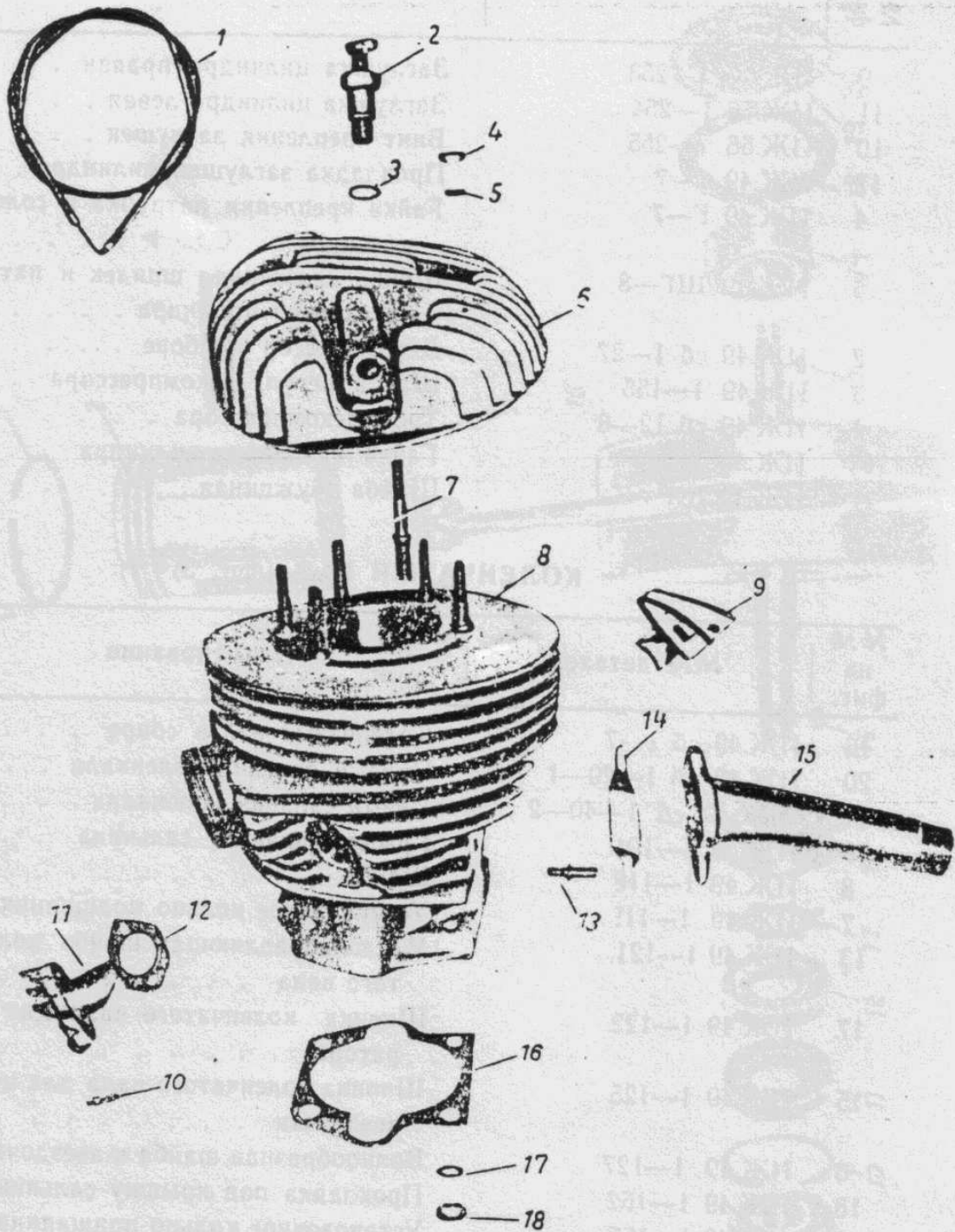

№ на фигуре	№№ деталей	Наименование	Кол-во
8	ИЖ.56 сб 1—50	Цилиндр с гильзой	1
6	ИЖ.56 1—201	Головка цилиндра	1
15	ИЖ.56 1—202—1	Патрубок всасывающий	1
16	ИЖ.56 1—204	Прокладка цилиндра	1
14	ИЖ.56 1—205	Прокладка патрубка	1
7	ИЖ.56 1—206	Шпилька головки цилиндра	6
13	ИЖ.56 1—207	Шпилька патрубка	2

Кол-во

1

№№ на фигуре	№№ деталей	Наименование	Кол-во
9	ИЖ.56 1—253	Заглушка цилиндра правая	1
11	ИЖ.56 1—254	Заглушка цилиндра левая	1
10	ИЖ.56 1—255	Винт крепления заглушек	4
12	ИЖ.49 1—7	Прокладка заглушек цилиндра	2
4	ИЖ.49 Г—7	Гайка крепления патрубков и головки цилиндра	8
5	ИЖ.49 ШГ—8	Шайба пружинная шпилек и патрубков головки цилиндра	8
2	ИЖ.49 с6 1—27	Декомпрессор в сборе	1
3	ИЖ.49 1—155	Шайба регул. декомпрессора	1
1	ИЖ.49 с6 12—6	Трос декомпрессора	7
18	ИЖ.49 Г—10	Гайка крепления цилиндра	4
17	ИЖ.49 ШГ—9	Шайба пружинная	4

КОЛЕНЧАТЫЙ ВАЛ (фиг. 3)

№№ на фиг.	№№ деталей	Наименование	Кол-во
16	ИЖ.49 с6 1—7	Коленчатый вал в сборе	1
20	ИЖ.49 с6 1—29—1	Правый сальник коленвала	1
11, 12	ИЖ.49 с6 1—40—2	Левый сальник коленвала	2
19	ИЖ.49 1—101	Крышка правого сальника	1
8	ИЖ.49 1—118	Шайба	1
7	ИЖ.49 1—119	Установочное кольцо подшипника	1
13	ИЖ.49 1—121	Маслонаправляющая шайба коленчатого вала	1
17	ИЖ.49 1—122	Шпонка коленчатого вала для генератора	1
15	ИЖ.49 1—125	Шпонка коленчатого вала для цепной звездочки	1
6	ИЖ.49 1—127	Волнообразная шайба к звездочке	2
18	ИЖ.49 1—162	Прокладка под крышку сальника	1
10	ИЖ.49 1—167	Установочное кольцо подшипника	1
14	ГПЗ—2505Г	Подшипник роликовый	2
9	304 ОСТ 6121—39	Подшипник шариковый	1
5	ИЖ.49 1—13—1	Втулка верхней головки шатуна	1
21	ИЖ.49 В—25	Винт крепления крышки правого сальника	4
2	ИЖ.56 1—256	Поршень	1
1	ИЖ.49 1—1	Кольцо поршневое	3
3	ИЖ.49 1—116	Палец поршня	1
4	ИЖ.49 1—117—1	Кольцо стопорное	2

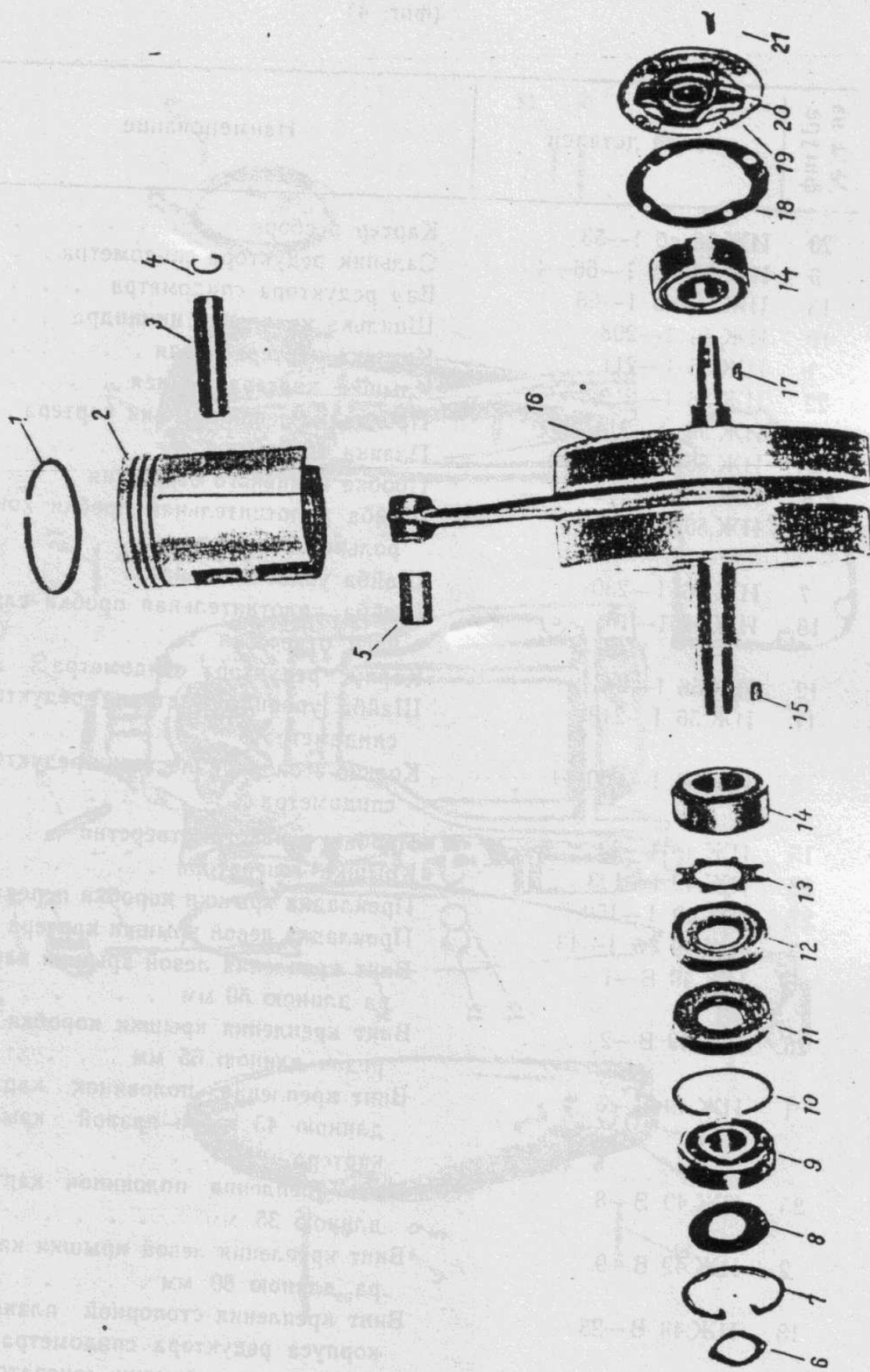

Фиг. 3.

КАРТЕР
(фиг. 4)

№№ на фигуре	№№ деталей	Наименование	Кол-во
20	ИЖ.56 с6 1-53	Картер в сборе	1
9	ИЖ.56 с6 1-66-4	Сальник редуктора спидометра	1
13	ИЖ.56 с6 1-68	Вал редуктора спидометра	1
19	ИЖ.56 1-208	Шпилька крепления цилиндра	4
1	ИЖ.56 1-211	Крышка картера левая	1
22	ИЖ.56 1-212	Крышка картера правая	1
14	ИЖ.56 1-214	Прокладка левой крышки картера	1
17	ИЖ.56 1-218	Планка стопорная	1
8	ИЖ.56 1-228	Пробка наливного отверстия	1
5	ИЖ.56 1-229	Шайба уплотнительная пробки контрольного отверстия	1
7	ИЖ.56 1-230	Шайба уплотнительная	1
16	ИЖ.49 1-181	Шайба уплотнительная пробки сливного отверстия	1
12	ИЖ.56 1-244	Корпус редуктора спидометра	1
11	ИЖ.56 1-249	Шайба упорная шестерни редуктора спидометра	1
10	ИЖ.56 1-250-1	Кольцо стопорное шестерни редуктора спидометра	1
15	ИЖ.49 1-33	Пробка сливного отверстия	1
23	ИЖ.49 1-123	Крышка генератора	1
27	ИЖ.49 1-159	Прокладка крышки коробки передач	1
3	ИЖ.49 с6 1-43	Прокладка левой крышки картера	4
6	ИЖ.49 В-1	Винт крепления левой крышки картера длиной 50 мм	3
26	ИЖ.49 В-2	Винт крепления крышки коробки передач длиной 65 мм	9
21	ИЖ.49 В-5	Винт крепления половинок картера длиной 45 мм и правой крышки картера	4
25	ИЖ.49 В-8	Винт крепления половинок картера длиной 35 мм	2
2	ИЖ.49 В-9	Винт крепления левой крышки картера длиной 80 мм	3
18	ИЖ.49 В-25	Винт крепления стопорной планки и корпуса редуктора спидометра	6
24	ИЖ.49 В-40	Винт крепления крышки генератора	2
4	ИЖ.49 В-58	Винт контрольного отверстия	1

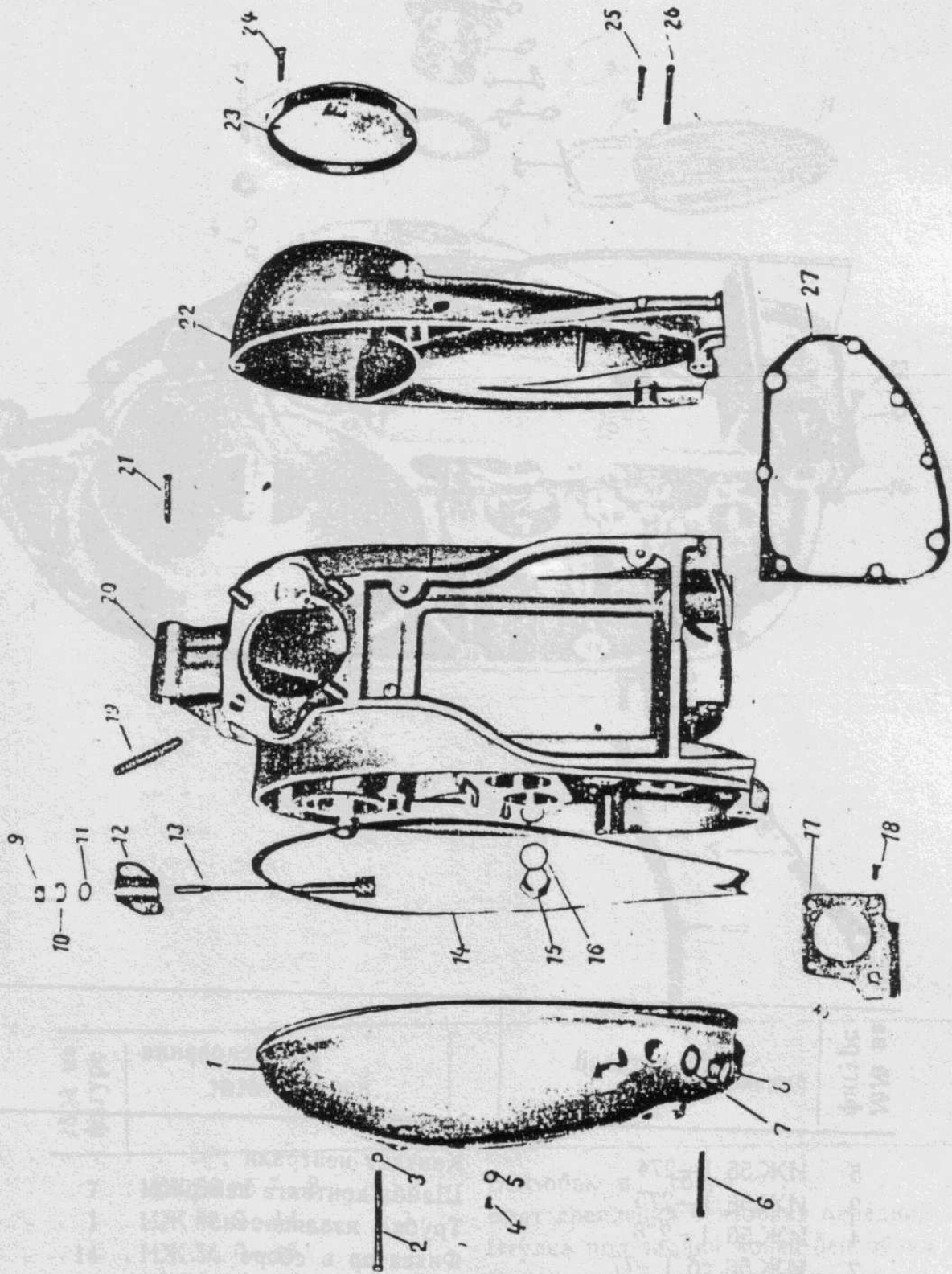

Фиг. 4

МЕХАНИЗМ ВКЛЮЧЕНИЯ НЕЙТРАЛИ

фиг. 5

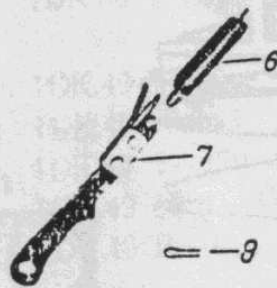
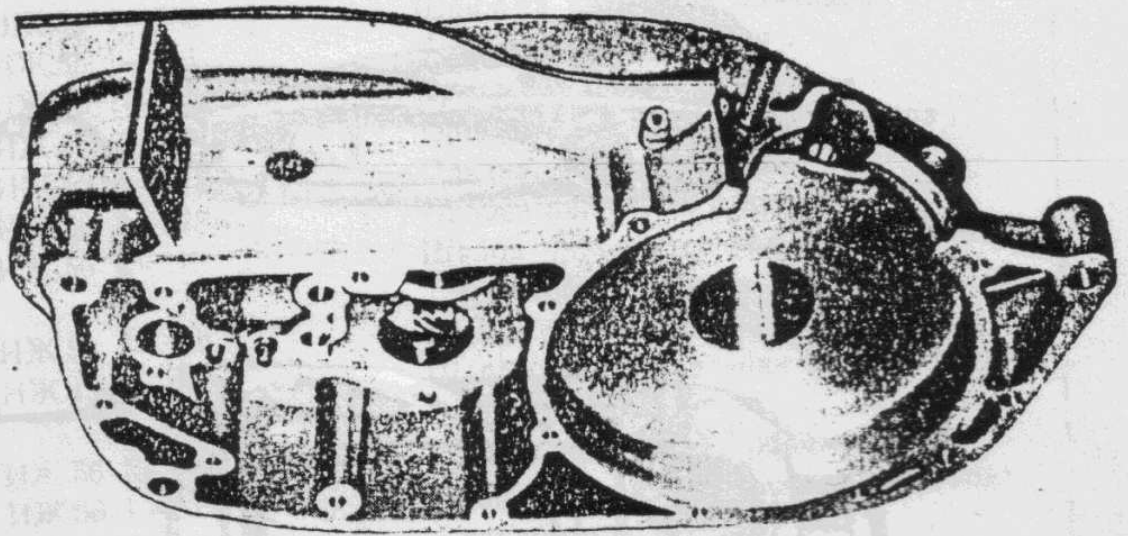
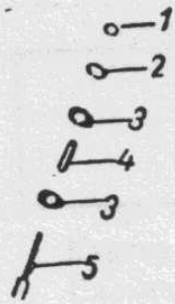

№№ на фигуре	№№ деталей	Наименование	Кол-во
5	ИЖ.56 1—274	Контакт нейтрали	1
3	ИЖ.56 1—275	Шайба контакта нейтрали	2
4	ИЖ.56 1—278	Трубка изоляционная	1
7	ИЖ.56 с6 1—77	Фиксатор в сборе	1
6	ИЖ.49 1/36	Пружина фиксатора	1
8	ИЖ.49 ШП—2	Шплинт	1
2	ИЖ.49 ШБ—7	Шайба	1
1	ИЖ.49 Г—16	Гайка	1

СИСТЕМА ПИТАНИЯ

фиг. 6

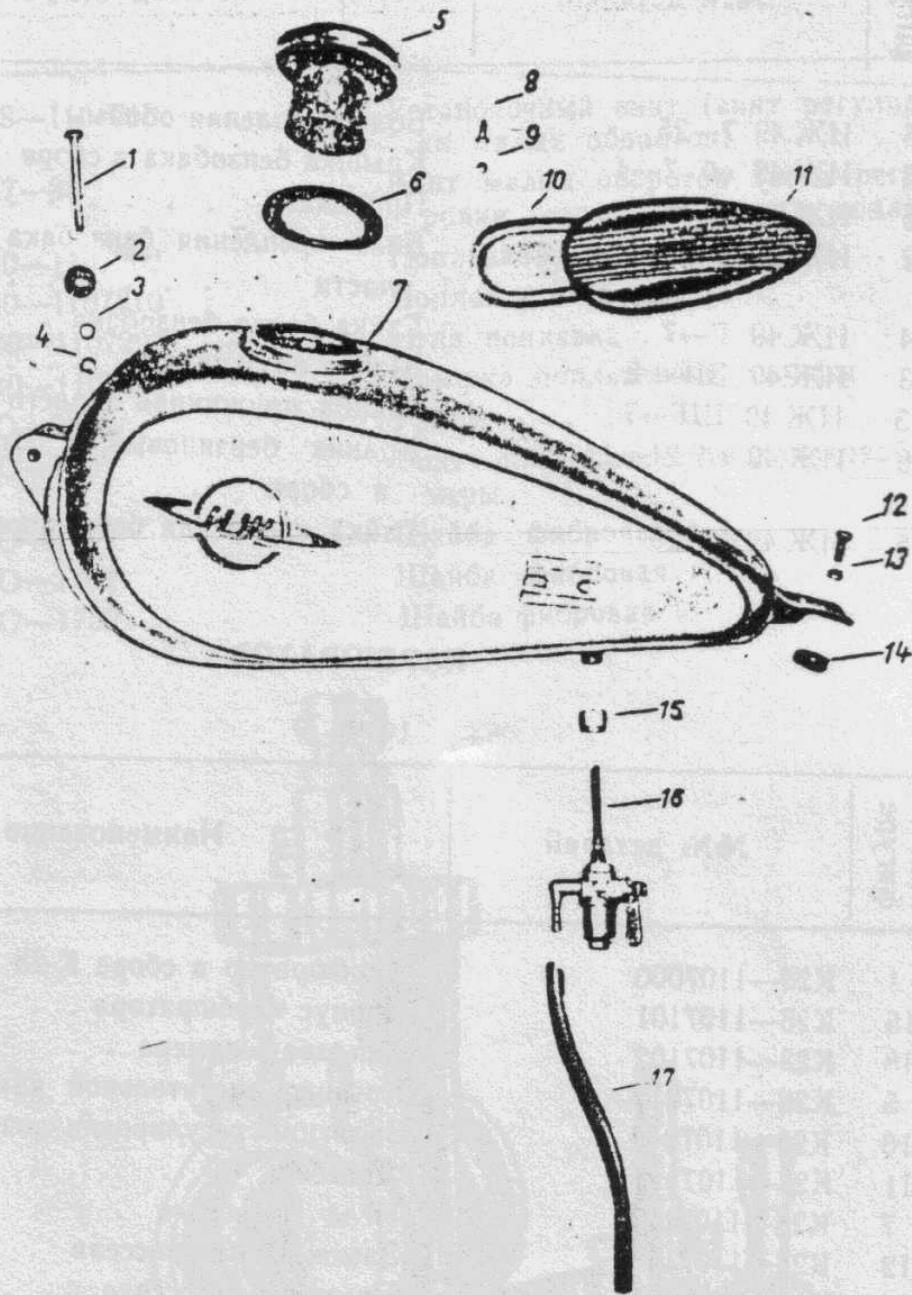

№№ на фигуре	№№ деталей	Наименование	Кол-во
7	ИЖ.56 с6 7—8	Бензобак в сборе	1
1	ИЖ.56 0—14	Болт крепления бензобака передний	1
14	ИЖ.56 0—15	Втулка под задний конец бензобака	2
2	ИЖ.56 0—32	Втулка крепления бензобака	2
17	ИЖ.56 0—38	Шланг бензобака	1
9	ИЖ.49 Г—6	Гайка болта крепления обоймы	4
11	ИЖ.49 7—28	Резиновая подушка для колена	2
10	ИЖ.49 7—23	Обойма подушки	1

№№ на фигуре	№№ деталей	Наименование	Кол-во
8	ИЖ.49 7—25	Болт крепления обоймы	4
5	ИЖ.49 с6 7—4	Крышка бензобака в сборе	1
6	ИЖ.56 7—8	Прокладка	1
12	ИЖ.49 Б—4	Болт крепления бензобака в задней части	2
4	ИЖ.49 Г—7	Гайка болта бензобака	1
3	ИЖ.49 ШГ—8	Шайба пружинная	1
13	ИЖ.49 ШГ—7	Шайба пружинная заднего болта	2
16	ИЖ.49 с6 21—1	Краник бензиновый с отстойником в сборе	1
15	ИЖ.49 0—29	Гайка крепления бензокраника	1

КАРБЮРАТОР

(фиг. 7)

№№ на фигуре	№№ деталей	Наименование	Кол-во
1	К28—1107000	Карбюратор в сборе К-28	1
15	К28—1107101	Корпус карбюратора	1
18	К28—1107102	Сопловая камера	1
5	К28—1107011	Крышка смесительной камеры	1
10	К28—1107014	Золотник регулировки воздуха	1
11	К28—1107111	Дроссель	1
7	К28—1107112	Игла дросселя	1
12	К28—1107113	Замок иглы дросселя	1
6	К17—13	Пружина дросселя	1
9	К28—1107015	Пружина золотника	1
8	К28—1107016	Обойма пружины	1
2	К37—49	Гайка крышки	1
23	К28—1107019	Главный жиклер	1
25	К28—1107021	Муфта	1
24	К28—1107022	Шайба муфты	1
26	К28—1107023—1	Штуцер	1
14	К28—1107017	Хомутик соединительный	1
13	К30—1107014	Болт хомутика	1
20	К28—1107103	Втулка	1
21	К28—1107104	Распылитель	1
3	К40—1107013	Направляющая троса (винт регулировки троса)	2

№№ на фигуре	№№ деталей	Наименование	Кол-во
17	K28—1107018	Установочный винт (винт регулировки малых оборотов)	1
16	K37—31	Винт малых оборотов (винт регулировки воздуха холостого хода)	1
31	K40—1107202	Поплавковая камера	1
30	K40—1107210	Поплавок в сборе	1
29	K40—1107223	Игла поплавка	1
28	K40—1107230	Крышка поплавковой камеры	1
4	HO—0806	Гайка	4
27	HO—1901	Болт для крышки поплавковой камеры	2
19	HO—1702	Шайба фибровая	1
22	HO—1762	Шайба фибровая	1
32	HO—1759	Шайба фибровая	2

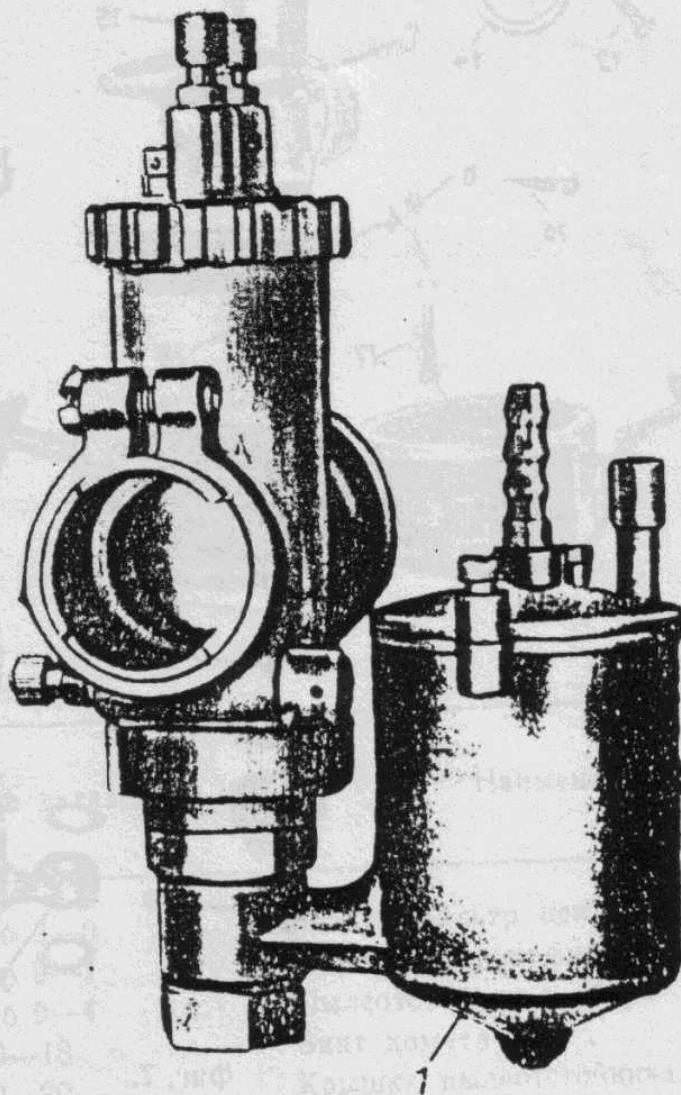

Фиг. 7. (продолжение см. на обороте страницы).

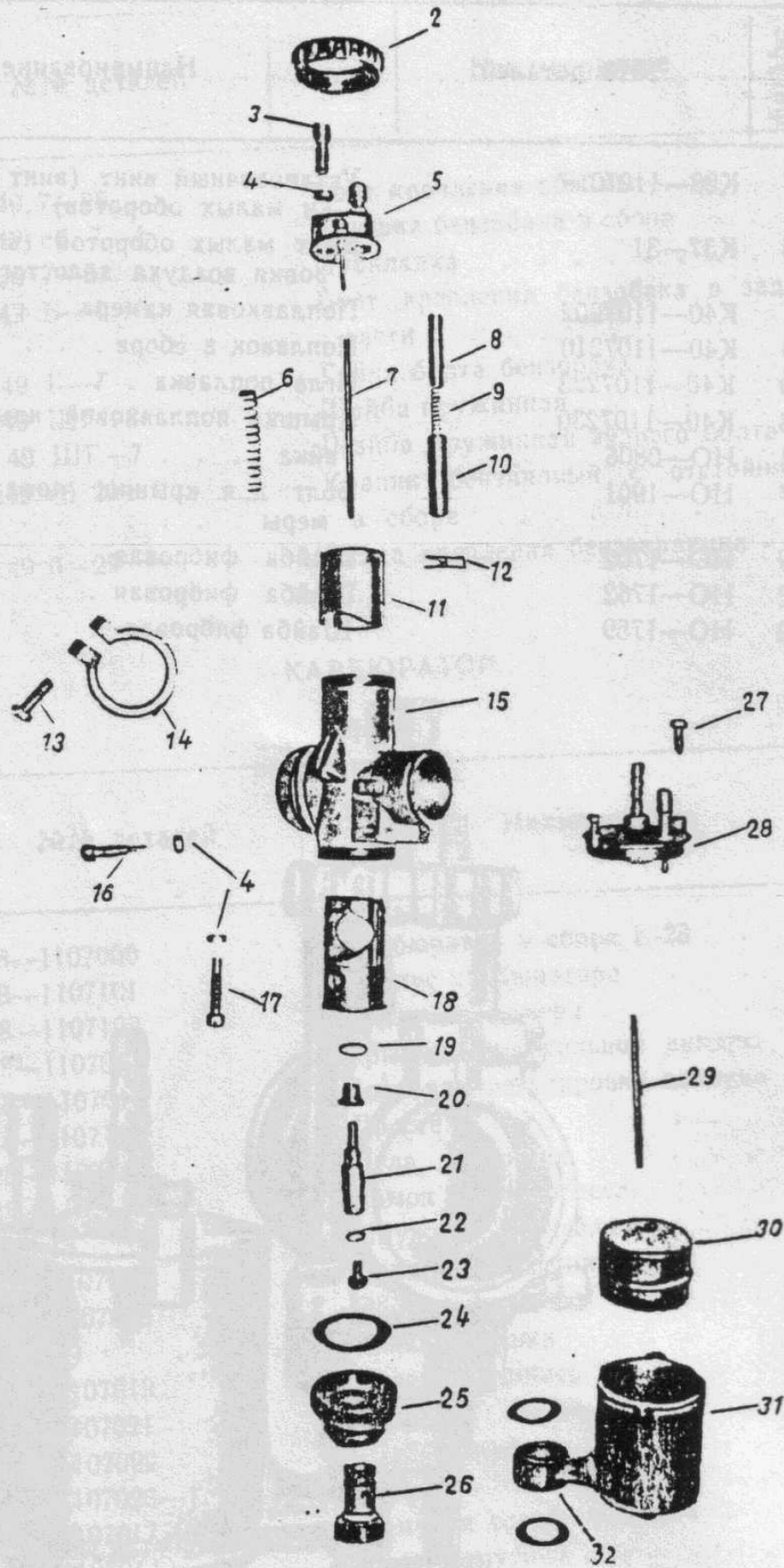

Фиг. 7.

ВОЗДУХОФИЛЬТР

фиг. 8

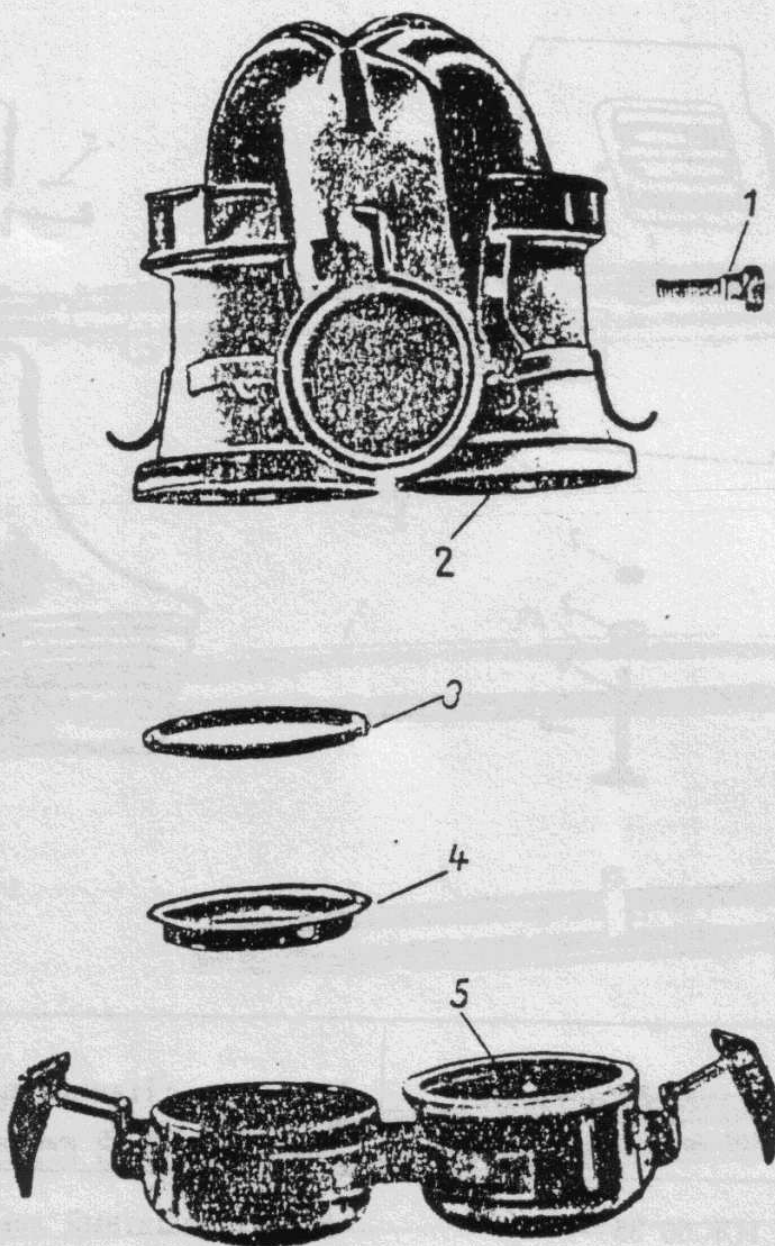

№№ на фигуре	№№ деталей	Наименование	Кол-во
		Воздухофильтр центробежный в сборе	1
2	ИЖ.56 сб 9—0	Корпус воздухофильтра в сборе	1
5	ИЖ.56 сб 9—1	Пылеотстойник в сборе	1
1	ИЖ.56 9—18	Винт хомута	1
4	ИЖ.49 9—20	Крышка пылеотстойника	1
3	ИЖ.49 9—21	Кольцо уплотняющее	1

КОЖУХ ЗАЩИТЫ КАРБЮРАТОРА

фиг. 9

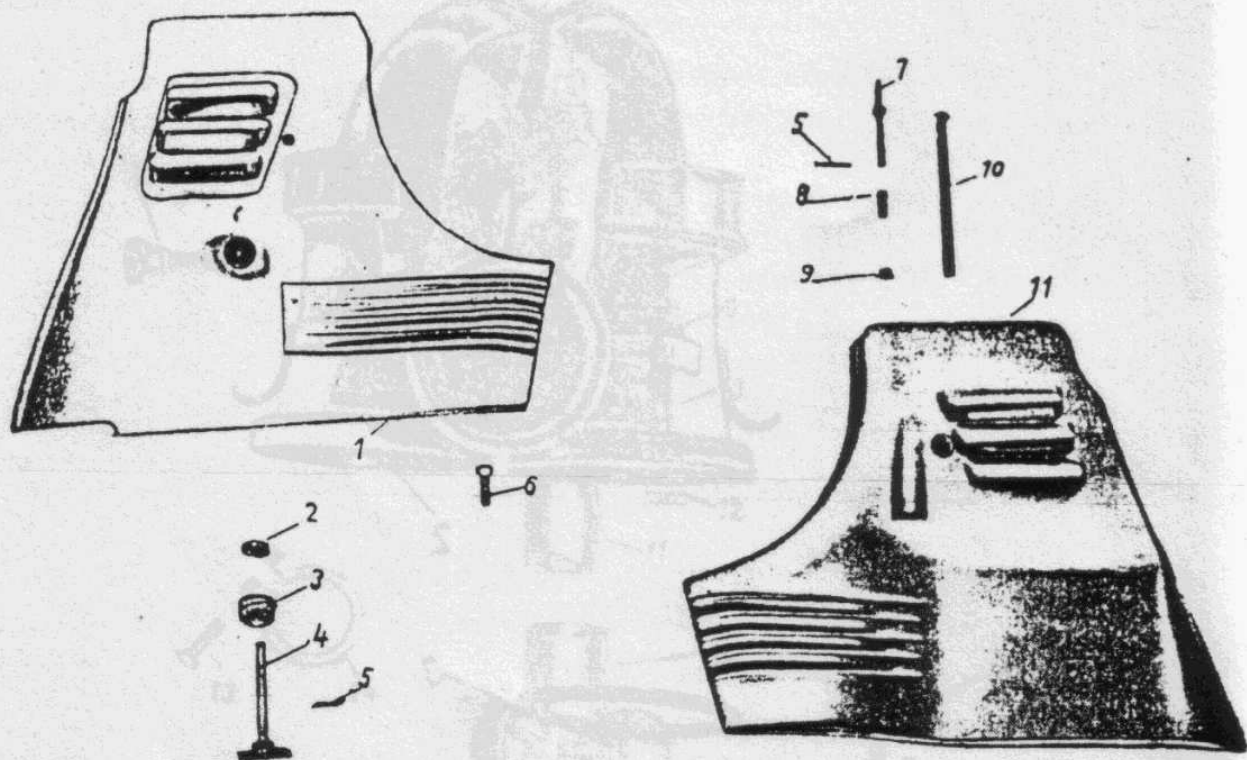

№№ на фигуре	№№ деталей	Наименование	Кол-во
11	ИЖ.56 35—1—3	Кожух защитный левый	1
7	ИЖ.56 35—2	Стержень	1
1	ИЖ.56 35—5—3	Кожух защитный правый	1
10	ИЖ.56 35—6	Винт крепления кожуха защитного верхний	1
4	ИЖ.56 с6 35—3	Рукоятка воздушной заслонки	1
2	ИЖ.56 35—12	Шайба штампованная	1
5	ИЖ.49 ШПЛ—2	Шплинт	2
8	Л35 1202—42—2	Пружина	1
3	ИЖ.49 0—23	Резиновая втулка	1
6	ИЖ.49 Б—35	Болт крепления правого защитного кожуха	2
9	ИЖ.56 35—13	Наконечник стержня	1

СИСТЕМА ВЫПУСКА ГАЗА

фиг. 10

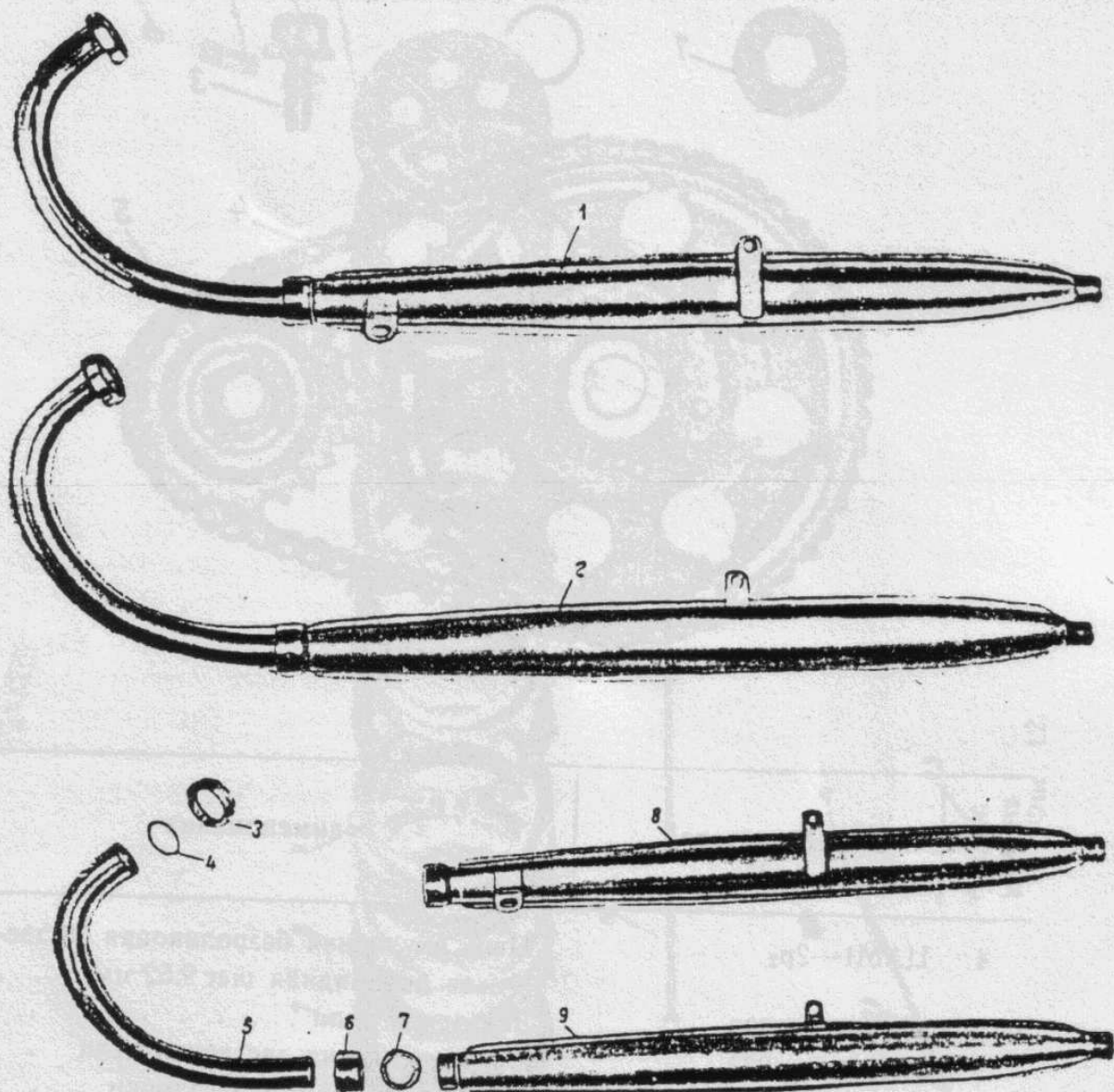

№№ на фигуре	№№ деталей	Наименование	Кол-во
2	ИЖ.56 сб 13—19—2	Глушитель левый в сборе	1
1	ИЖ.56 сб 13—20—2	Глушитель правый в сборе	1
9	ИЖ.56 сб 13—21—2	Корпус глушителя левый	1
8	ИЖ.56 сб 13—22—2	Корпус глушителя правый	1
3	ИЖ.56 13—1	Гайка накидная	2
5	ИЖ.56 13—13—4	Труба выхлопная	2
6	ИЖ.56 13—4	Гайка	2
4	ИЖ.56 сб 0—41	Прокладочное металло-асбестовое кольцо	2
7	ИЖ.49 13—21	Асбестовое прокладочное кольцо	2

ПЕРЕДАЧА ОТ КОЛЕНЧАТОГО ВАЛА НА СЦЕПЛЕНИЕ

фиг. 11

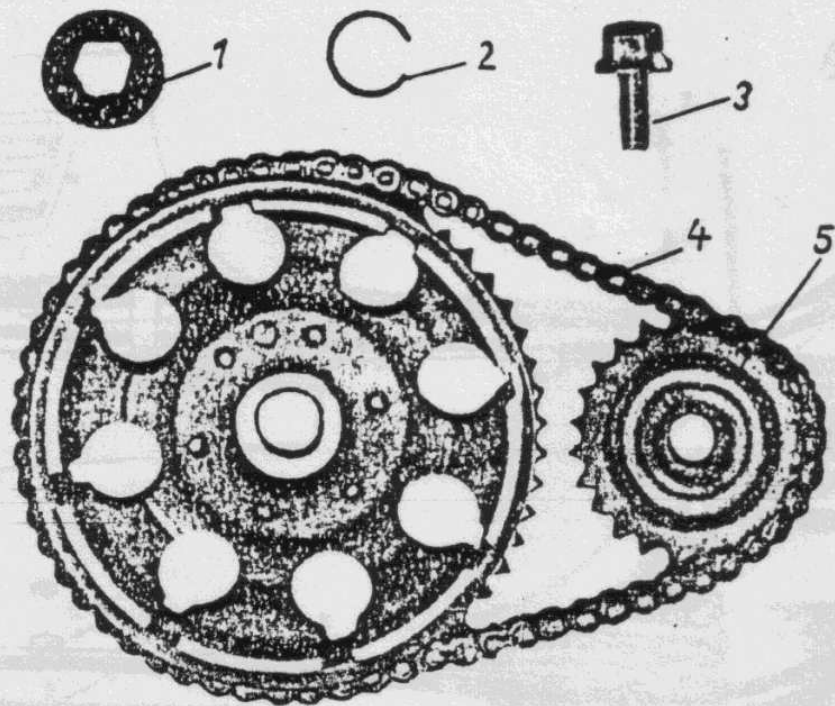

№№ на фигуре	№№ деталей	Наименование	Кол-во
4	ЦАМ1—2р ₂	Цепь втулочная безроликовая 66 звеньев двухрядная шаг 9,52 мм	1
5	ИЖ.56 1—232	Звездочка цепи	1
3	ИЖ.56 1—233	Болт крепления звездочки цепи	1
1	ИЖ.49 1—126—1	Колпак стопорный звездочки	1
2	ИЖ.49 1—187	Кольцо пружинное	1

СЦЕПЛЕНИЕ И УПРАВЛЕНИЕ СЦЕПЛЕНИЕМ (фиг. 12)

№№ на фигуре	№№ деталей	Наименование	Кол-во
4	ИЖ.56 1—231	Барaban наружный муфты сцепления	1
5	ИЖ.49 1—67	Барaban внутренний муфты сцепления	1
6	ИЖ.49 1—68	Болт пружины муфты сцепления	5

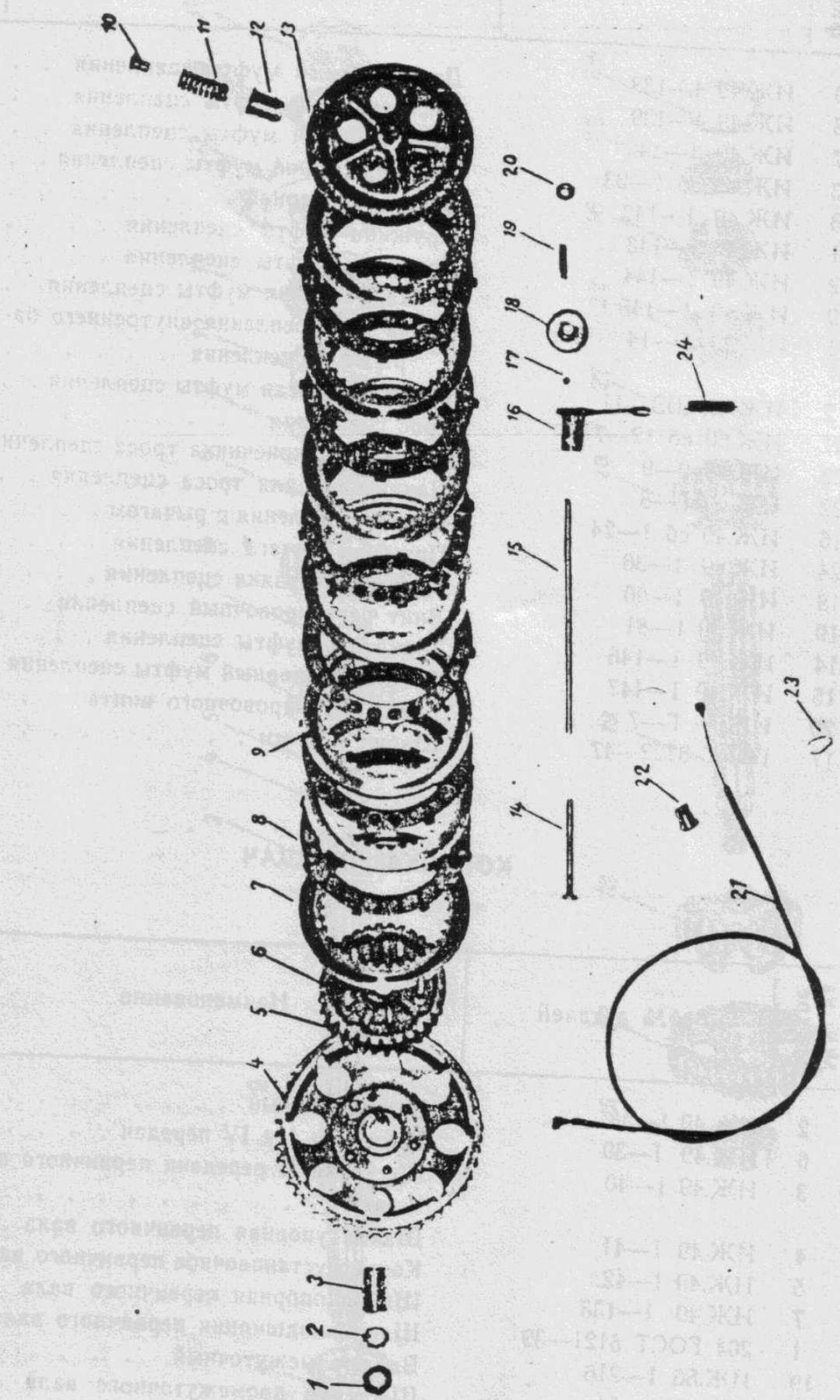

Фиг. 12.

№№ на фигуре	№№ деталей	Наименование	Кол-во
9	ИЖ.49 1-138	Диск ведомый муфты сцепления	6
8	ИЖ.49 1-139	Диск ведущий муфты сцепления	6
7	ИЖ.49 1-140	Диск опорный муфты сцепления	1
13	ИЖ.49 с6 1-33	Диск нажимной муфты сцепления	1
3	ИЖ.49 1-142	Втулка распорная	1
11	ИЖ.49 1-143	Пружина муфты сцепления	5
12	ИЖ.49 1-144	Колпачок муфты сцепления	5
10	ИЖ.49 1-145	Гайка фасонная муфты сцепления	5
1	ИЖ.49 Г-14	Гайка для крепления внутреннего барабана сцепления	1
2	ИЖ.49 ШЗ-11	Шайба зубчатая муфты сцепления	1
21	ИЖ.56 с6 12-7	Трос сцепления	1
23	ИЖ.49 0-9	Пружина наконечника троса сцепления	1
22	ИЖ.49 0-8	Наконечник для троса сцепления	2
16	ИЖ.49 с6 1-24	Червяк сцепления с рычагом	1
24	ИЖ.49 1-36	Пружина рычага сцепления	1
18	ИЖ.49 1-80	Колпачок червяка сцепления	1
19	ИЖ.49 1-81	Винт регулировочный сцепления	1
14	ИЖ.49 1-146	Толкатель муфты сцепления	1
15	ИЖ.49 1-147	Стержень упорный муфты сцепления	1
20	ИЖ.49 Г-7	Гайка регулировочного винта	1
17	ГОСТ 3722-47	Шарик 6,35 мм	1

КОРОБКА ПЕРЕДАЧ

(фиг. 13)

№№ на фигуре	№№ деталей	Наименование	Кол-во
2	ИЖ.49 1-38	Вал первичный	1
6	ИЖ.49 1-39	Шестерня I и IV передач	1
3	ИЖ.49 1-40	Шестерня II передачи первичного вала	1
4	ИЖ.49 1-41	Шайба упорная первичного вала	1
5	ИЖ.49 1-42	Кольцо установочное первичного вала	1
7	ИЖ.49 1-133	Шайба опорная первичного вала	1
1	204 ГОСТ 6121-39	Шарикоподшипник первичного вала	1
19	ИЖ.56 1-216	Вал промежуточный	1
22	ИЖ.49 1-44	Шестерня промежуточного вала	1

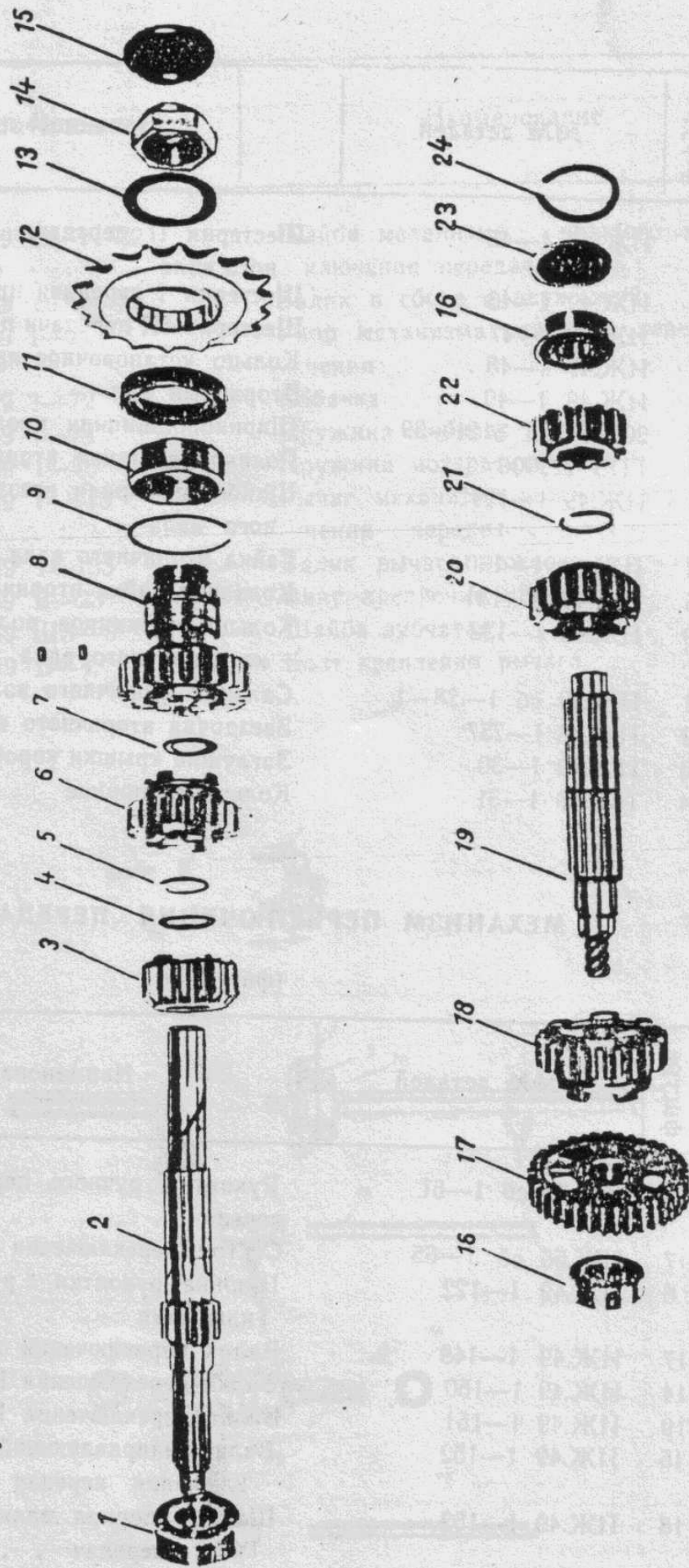

Фиг. 13.

№№ на фигуре	№№ деталей	Наименование	Кол-во
18	ИЖ.49 1—45	Шестерня II передачи промежуточного вала	1
17	ИЖ.49 1—46	Шестерня I передачи промеж. вала	1
20	ИЖ.49 1—47	Шестерня III передачи промеж. вала	1
21	ИЖ.49 1—48	Кольцо установочное промеж. вала	2
8	ИЖ.49 1—49	Вторичный вал	1
16	203 ГОСТ 6121—39	Шарикоподшипник промеж. вала	2
10	ГПЗ 122906	Роликоподшипник вторичного вала	1
13	ИЖ.49 1—129	Шайба стопорная звездочки вторичного вала	1
14	ИЖ.49 1—130	Гайка вторичного вала	1
15	ИЖ.49 1—131	Колпачок гайки вторичного вала	1
9	ИЖ.49 1—132	Кольцо пружинное роликоподшипника вторичного вала	1
11	ИЖ.49 сб 1—28—1	Сальник вторичного вала	1
12	ИЖ.56 1—257	Звездочка вторичного вала	1
23	ИЖ.49 1—30	Заглушка крышки коробки передач	1
24	ИЖ.49 1—31	Кольцо стопорное	1

МЕХАНИЗМ ПЕРЕКЛЮЧЕНИЯ ПЕРЕДАЧ

(фиг. 14)

№№ на фигуре	№№ деталей	Наименование	Кол-во
5	ИЖ.56 сб 1—61	Рукоятка ручного переключения передач	1
7	ИЖ.56 сб 1—65	Сектор переключения передач	1
6	ИЖ.49 1—122	Шпонка рукоятки ручного переключения	1
17	ИЖ.49 1—148	Валик переключения передач	1
14	ИЖ.49 1—150	Вилка переключения I и III передач	1
19	ИЖ.49 1—151	Вилка переключения II и IV передач	1
15	ИЖ.49 1—152	Валик направляющий вилок переключения передач	2
18	ИЖ.49 1—153	Шайба упорная валика переключения передач	1
16	ИЖ.49 1—154	Шайба регулировочная валика переключения	3

№ № на фигуре	№№ деталей	Наименование	Кол-во
10	ИЖ.49 с6 1—32	Шайба механизма ножного пере- ключения передач	1
12	ИЖ.49 с6 1—21	Валик в сборе с державкой	1
3	ИЖ.49 1—71	Упор механизма ножного переключе- ния	1
8	ИЖ.49 1—72	Собачка	2
9	ИЖ.49 1—74	Пружина собачек	1
11	ИЖ.49 1—76	Пружина возвратная	1
13	ИЖ.49 1—113	Рычаг механизма ножного переключе- ния передач	1
20	ИЖ.49 1—183	Валик рычага ножного переключ	1
1	ИЖ.49 В—23	Винт крепления упора	2
2	ИЖ.49 ШЗ—6	Шайба зубчатая	2
4	ИЖ.49 Б—4	Болт крепления рычага	2

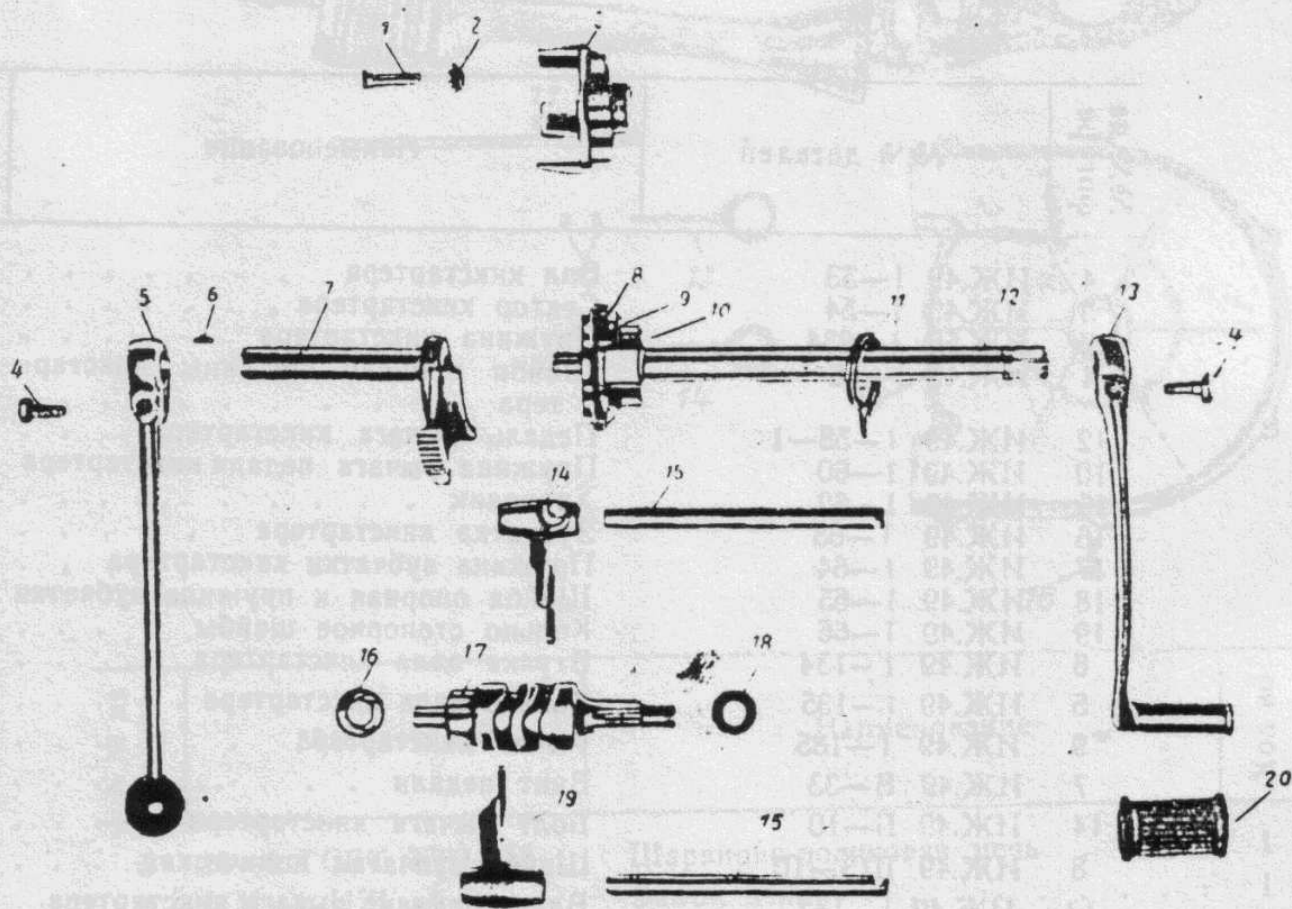

Фиг. 14.

ПУСКОВОЙ МЕХАНИЗМ КИКСТАРТЕРА

фиг. 15;

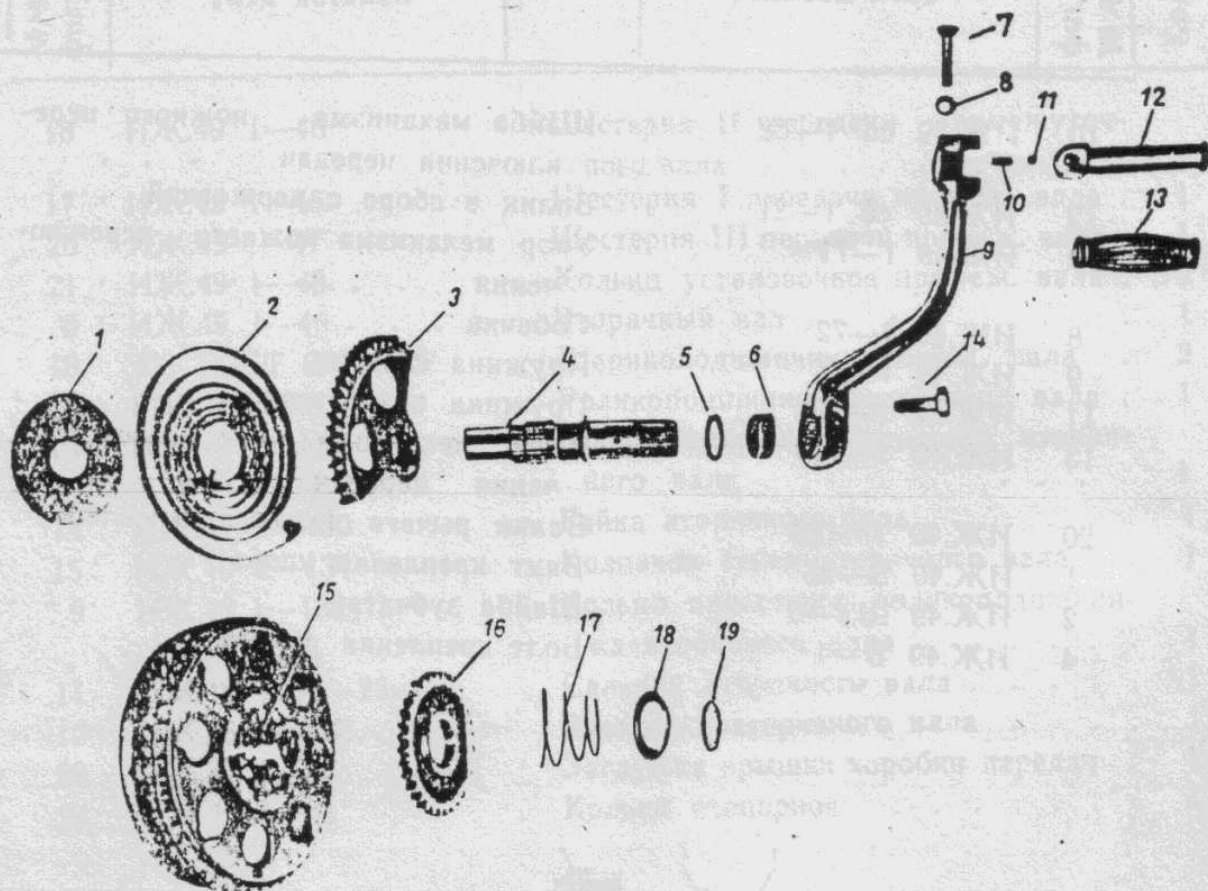

№. № на фигуре	№ № деталей	Наименование	Кол-во
4	ИЖ.49 1-53	Вал кикстартера	1
3	ИЖ.49 1-54	Сектор кикстартера	1
2	ИЖ.56 1-234	Пружина кикстартера	1
1	ИЖ.49 1-56	Шайба опорная пружины кикстартера	1
12	ИЖ.49 1-58-1	Педаль рычага кикстартера	1
10	ИЖ.49 1-60	Пружина рычага педали кикстартера	1
15	ИЖ.49 1-62	Храповик	1
16	ИЖ.49 1-63	Зубчатка кикстартера	1
17	ИЖ.49 1-64	Пружина зубчатки кикстартера	1
18	ИЖ.49 1-65	Шайба опорная к пружине зубчатки	1
19	ИЖ.49 1-66	Кольцо стопорное шайбы	1
6	ИЖ.49 1-134	Втулка вала кикстартера	1
5	ИЖ.49 1-135	Кольцо вала кикстартера	1
9	ИЖ.49 1-185	Рычаг кикстартера	1
7	ИЖ.49 В-33	Винт педали	1
14	ИЖ.49 Б-10	Болт рычага кикстартера	1
8	ИЖ.49 ШЗ-10	Шайба зубчатая коническая	1
13	ИЖ.49 1-182	Валик педали рычага кикстартера	1
11	БУ 7/32 ГОСТ 3722-47	Шарик диаметром 5,5 мм	1

ПЕРЕДАЧА НА ЗАДНЕЕ КОЛЕСО

фиг. 16

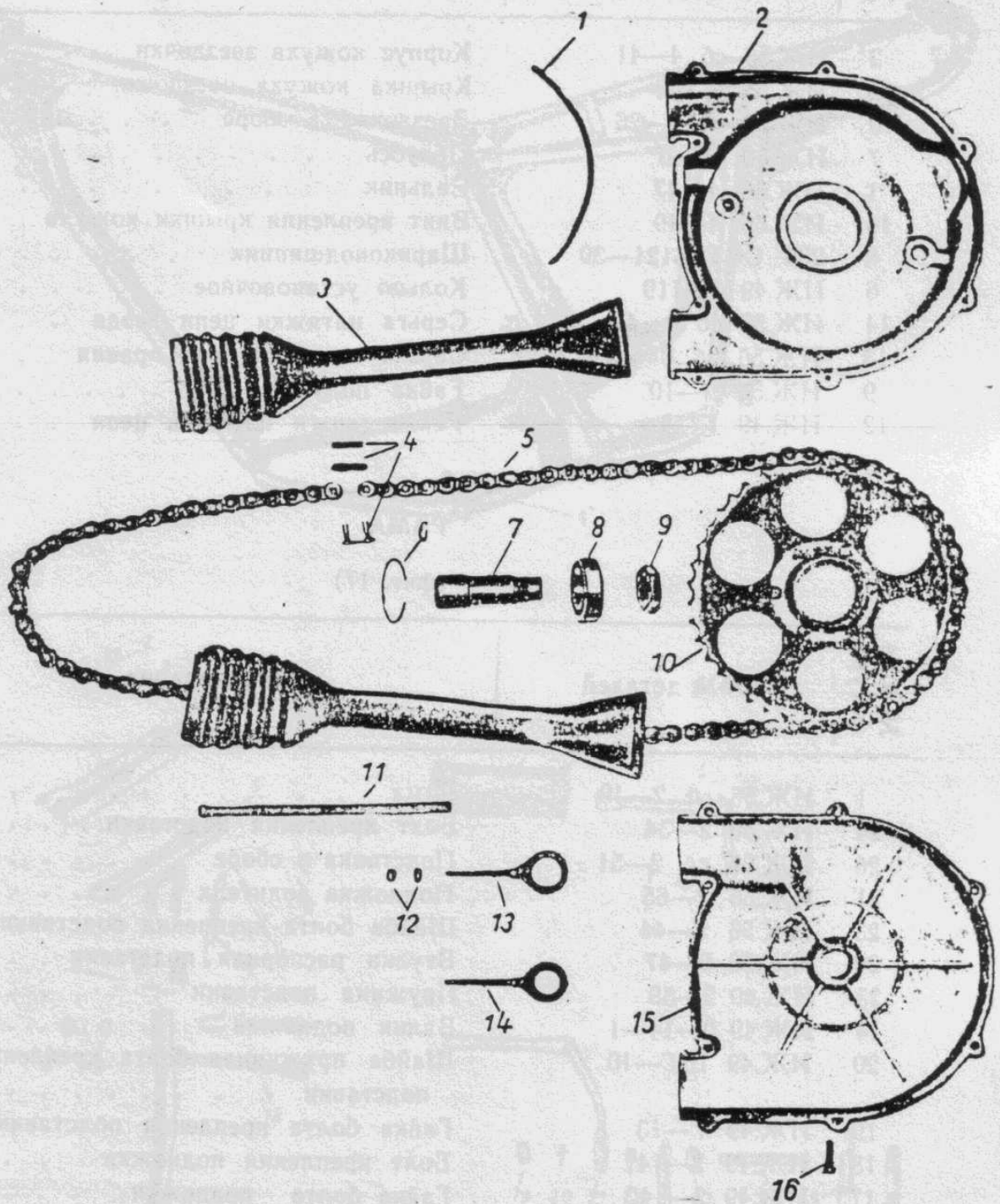

№ № на фигуре	№№ деталей	Наименование	Кол во
5	П-4 ГОСТ 3609--52	Шарнирно-роликковая цепь	1
4	ЦМ-1 ИЖ с6 3	Замок цепи	1
3	ИЖ.56 0-1-3	Чехол задней цепи	2
11	ИЖ.49 0-139	Хомутки чехла	2

№№ на фигуре	№№ деталей	Наименование	Кол-во
2	ИЖ.56 сб 4—41	Корпус кожуха звездочки	1
15	ИЖ.56 4—42	Крышка кожуха звездочки	1
10	ИЖ.56 сб 4—26	Звездочка в сборе	1
7	ИЖ.56 4—46	Полуось	1
1	ИЖ.56 4—47	Сальник	1
16	ИЖ.56 4—49	Винт крепления крышки кожуха	8
8	205 ОСТ 6121—39	Шарикоподшипник	1
6	ИЖ.49 1—119	Кольцо установочное	1
14	ИЖ.56 сб 0—41	Серьга натяжки цепи левая	1
13	ИЖ.56 сб 0—40	Серьга натяжки цепи правая	1
9	ИЖ.56 0—10	Гайка полуоси	1
12	ИЖ.49 Г—6	Гайка серьги натяжки цепи	4

РАМА

(фиг. 17)

№№ на фигуре	№№ деталей	Наименование	Кол-во
1	ИЖ.56 сб 2—19	Рама	1
24	ИЖ.56 2—34	Болт крепления подставки	2
26	ИЖ.56 сб 2—51	Подставка в сборе	1
21	ИЖ.56 2—65	Подножка водителя	2
23	ИЖ.56 2—44	Шайба болта крепления подставки	2
22	ИЖ.56 2—47	Втулка распорная подставки	2
25	ИЖ.49 2—58	Пружина подставки	2
14	ИЖ.49 0—14—1	Валик подножки	4
20	ИЖ.49 ШГ—10	Шайба пружинная болта крепления подставки	2
19	ИЖ.49 Г—13	Гайка болта крепления подставки	2
18	ИЖ.49 2—141	Болт крепления подножки	2
17	ИЖ.49 2—142	Гайка болта подножки	2
16	ИЖ.49 2—143	Шплинт болта крепления подножки	2
15	ИЖ.56 2—154	Подножка пассажира	2
5	ИЖ.56 сб 2—62	Кронштейн мотора и бокового упора	1
4	ИЖ.56 2—114	Кронштейн крепления мотора правый	1
13	ИЖ.49 сб 2—59	Боковой упор с педалью	1
11	ИЖ.49 2—50	Втулка бокового упора	1
6	ИЖ.49 2—51	Щиток бокового упора	1
7	ИЖ.49 2—52	Пружина бокового упора	1

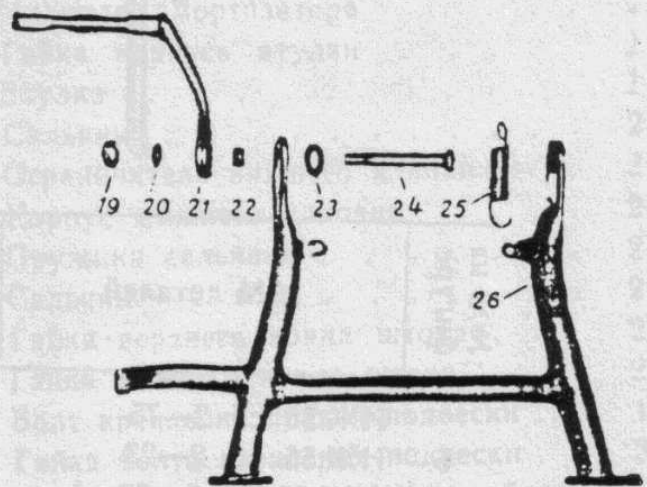
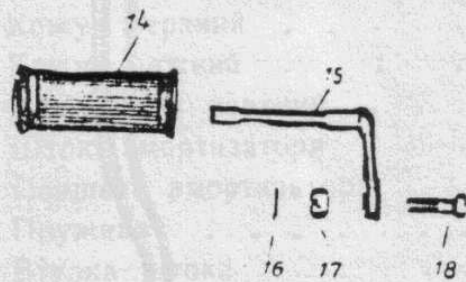
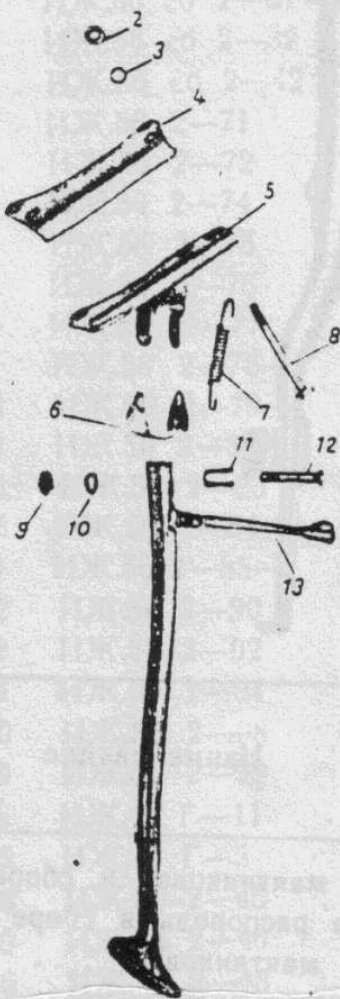
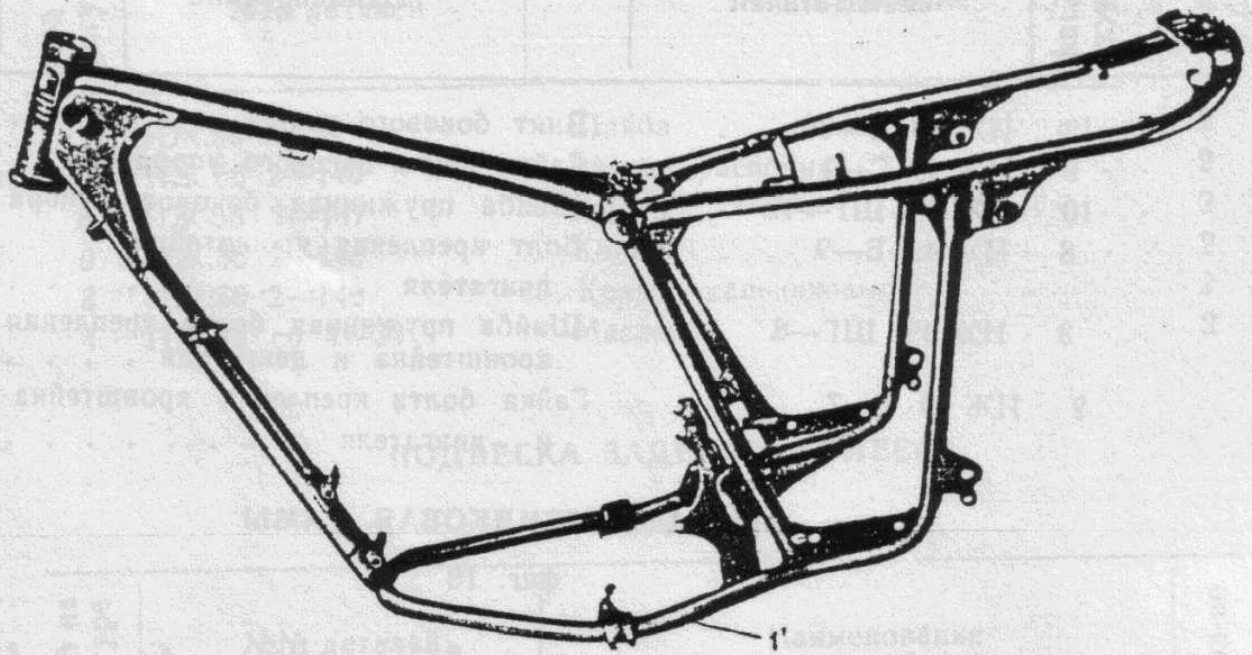

Фиг. 17.

№№ на фигуре	№№ деталей	Наименование	Кол-во
12	ИЖ.49 В—36	Винт бокового упора	1
9	ИЖ.49 Г—9	Гайка винта бокового упора	1
10	ИЖ.49 ШГ—12	Шайба пружинная бокового упора	1
8	ИЖ.49 Б—9	Болт крепления кронштейна двигателя	6
3	ИЖ.49 ШГ—8	Шайба пружинная болта крепления кронштейна и двигателя	6
2	ИЖ.49 Г—7	Гайка болта крепления кронштейна и двигателя	6

ВИЛКА МАЯТНИКОВАЯ РАМЫ

фиг. 18

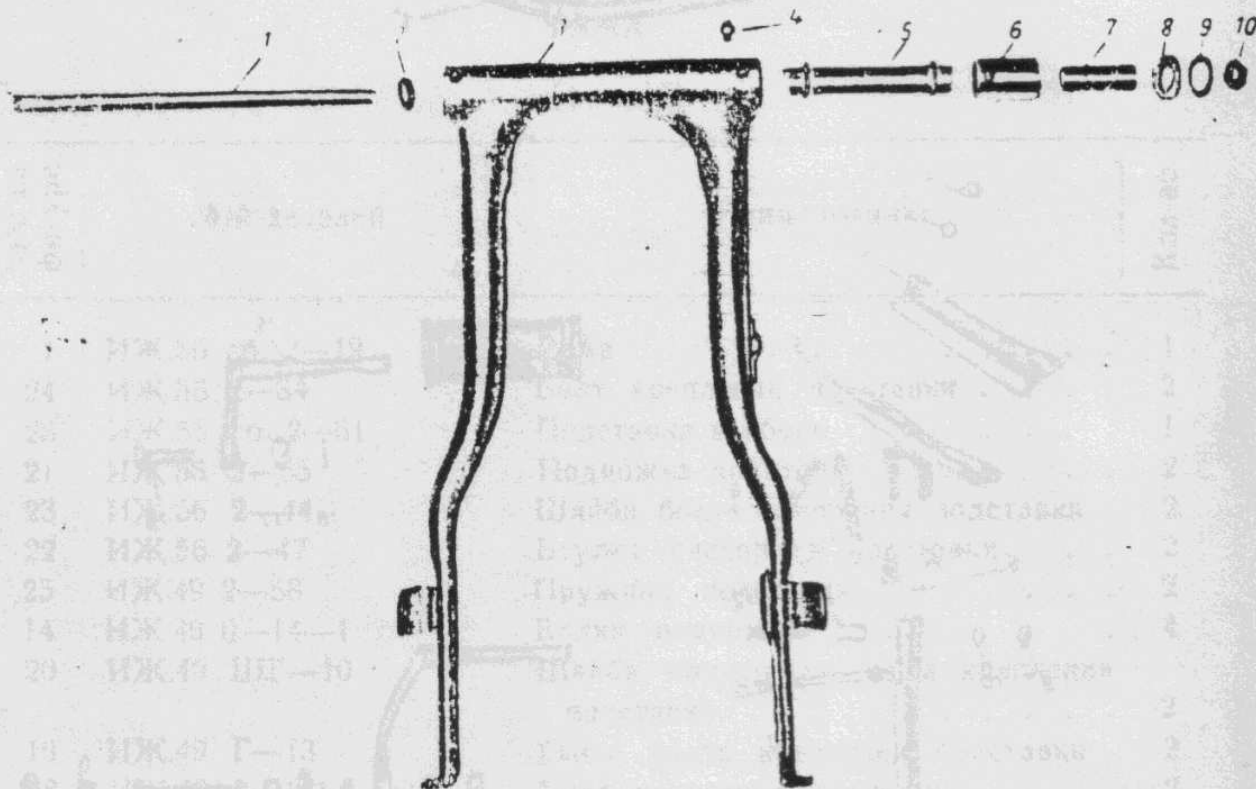

№№ на фигуре	№№ деталей	Наименование	Кол-во
	ИЖ.56 сб 2—75	Вилка маятниковая в сборе	1
5	ИЖ.56 сб 2—23	Трубка распорная в сборе	1
3	ИЖ.56 сб 2—69—1	Вилка маятниковая	1
1	ИЖ.56 2—41	Ось маятниковой вилки	1
10	ИЖ.56 2—42	Гайка оси маятниковой вилки	2

№№ на фигуре	№№ деталей	Наименование	Кол-во
2	ИЖ.56 2—44	Шайба	2
7	ИЖ.56 2—146	Втулка распорная	2
6	ИЖ.56 2—147	Втулка	2
9	ИЖ.56 2—148	Кольцо	2
8	ИЖ.56 2—149	Кольца сальниковые	2
4	ИЖ.49 сб 4—39	Масленка	2

ПОДВЕСКА ЗАДНЕГО КОЛЕСА

(фиг. 19)

№№ на фигуре	№№ деталей	Наименование	Кол-во
27	ИЖ.56 сб 2—31—1	Подвеска в сборе	2
20	ИЖ.56 сб 2—32	Корпус подвески	2
18	ИЖ.56 сб 2—42	Резиновый амортизатор	4
21	ИЖ.56 2—71	Кожух верхний	2
23	ИЖ.56 2—72	Кожух нижний	2
17	ИЖ.56 2—74	Наконечник верхний	2
13	ИЖ.56 2—75	Шток амортизатора	2
14	ИЖ.56 2—76	Поршень амортизатора	2
19	ИЖ.56 2—77	Пружина	2
11	ИЖ.56 2—78—2	Втулка штока	2
12	ИЖ.56 2—79—1	Кольцо уплотнительное	2
3	ИЖ.56 2—32	Клапан	4
1	ИЖ.56 2—83	Цилиндр амортизатора	2
7	ИЖ.56 2—84	Гайка корпуса втулки	2
8	ИЖ.56 2—85—1	Втулка	2
22	ИЖ.56 2—90	Сальник	2
2	ИЖ.56 2—92	Ограничитель нижнего клапана	2
4	ИЖ.56 2—94	Корпус нижнего клапана	2
10	ИЖ.56 2—98	Пружина сальника	2
9	ИЖ.56 2—99	Сальник	2
5	ИЖ.49 Г—11	Гайка верхнего конца штока	2
16	ИЖ.49 Г—5	Гайка нижнего конца штока	2
28	ИЖ.56 2—45	Болт крепления правой подвески	1
30	ИЖ.56 2—46	Гайка болта крепления подвески	3
26	ИЖ.56 2—48	Шайба предохранительная болта подвески	1
32	ИЖ.56 2—50	Болт крепления подвески	3

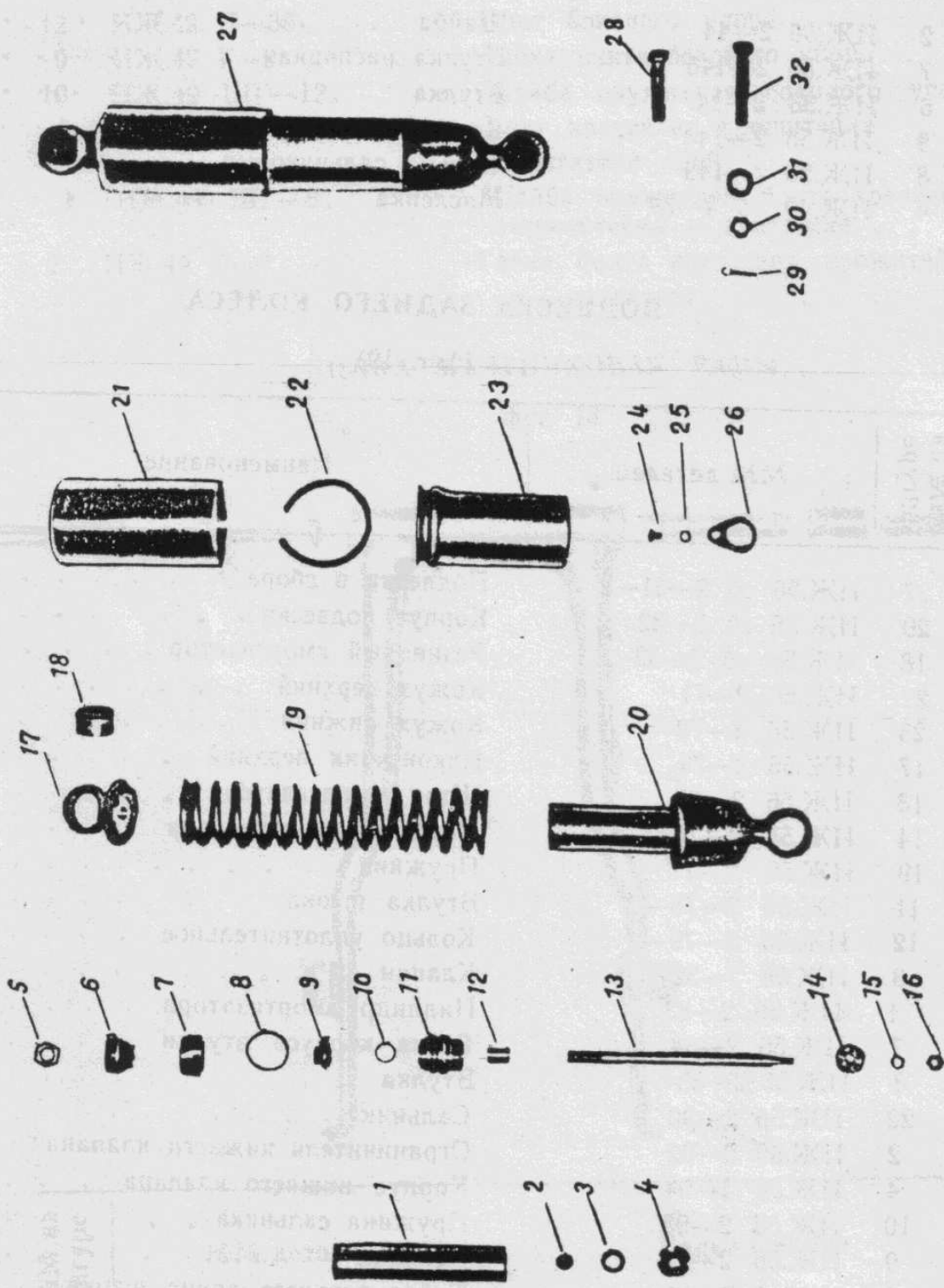

Фиг. 19.

№ № на фигуре	№ № деталей	Наименование	Кол-во
29	ИЖ.49 ШПЛ—7	Шплинт	3
24	ИЖ.49 В—58	Винт шайбы предохранительной	1
25	ИЖ.49 ШГ—4	Шайба пружинная	1
15	ИЖ.56 2—125	Шайба	2
6	ИЖ.56 2—126	Буфер	2
31	ИЖ.56 2—151	Шайба болта крепления подвески	3

ПЕРЕДНЯЯ ВИЛКА

(фиг. 20).

№ № на фигуре	№ № деталей	Наименование	Кол-во
	ИЖ.56 сб 3	Передняя вилка в сборе	1
45	ИЖ.49 сб 3-1	Мостик нижний в сборе	1
1	ИЖ.49 сб 3-3	Кожух левый несущей трубы	1
49	ИЖ.49 сб 3-6	Кожух правый несущей трубы	1
30	ИЖ.49 сб 3-18	Стойка гидравлического амортизатора в сборе	2
50	ИЖ.56 сб 3-59	Труба скользящая правая в сборе	1
2	ИЖ.56 сб 3-60	Труба скользящая левая в сборе	1
46	ИЖ.49 сб 19-3-1	Шайба тормозная в сборе	1
47	ИЖ.49 сб 19-4	Диск нажимной демпфера в сборе	1
36	ИЖ.49 сб 19-5	Рукоятка демпфера в сборе	1
41	ИЖ.49 3-1	Мостик верхний	1
11	ИЖ.49 3-4	Труба основная вилки	2
10	ИЖ.49 3-8	Пружина вилки	2
23	ИЖ.49 3-9	Шток гидравлического амортизатора	2
21	ИЖ.49 3-11	Пробка стяжная	2
37	ИЖ.49 0-2	Пружина демпфера	1
39	ИЖ.49 3-13	Контргайка вилки рулевой колонки	1
43	ИЖ.56 3-114	Колпак защитный	1
40	ИЖ.49 0-4	Шайба предохранительная	1
38	ИЖ.49 0-1	Диск опорный	1
16	ИЖ.49 3-21	Корпус сальника	2
12	ИЖ.49 3-22	Гайка сальника	2
13	ИЖ.49 3-23	Сальник фетровый	2
15	ИЖ.49 3-24	Пружина манжета	2
18	ИЖ.49 3-25	Втулка скользящей трубы	2

№№ на фигуре	№№ деталей	Наименование	Кол-во
25	ИЖ.49 3-26	Наконечник гидравлического амортизатора	2
27	ИЖ.49 3-29	Клапан штока	2
26	ИЖ.49 3-30	Поршень штока	2
19	ИЖ.49 3-31	Поршень несущей трубы	2
9	ИЖ.49 Б-34	Болт стойки гидравлической трубки	2
8	ИЖ.49 ШБ-26	Шайба уплотнительная трубки . .	1
31	ИЖ.49 Б-29	Болт стяжной верхнего мостика . .	1
3	ИЖ.49 В-58	Винт сливного отверстия скользящей трубы	2
4	ИЖ.49 ШБ-27	Шайба уплотнительная винта слив- ного отверстия	2
5	ИЖ.49 Б-27	Болт стяжной скользящей трубы .	1
32	ИЖ.49 Б-28	Болт стяжной нижнего мостика . .	2
6	ИЖ.49 ШГ-8	Шайба пружинная стяжного болта скользящей трубы и верхнего мостика	2
34	ИЖ.49 ШГ-9	Шайба пружинная стяжного болта нижнего мостика	2
35	ИЖ.49 Г-11	Гайка стяжного болта нижнего мостика	2
7	ИЖ.49 Г-7	Гайка стяжного болта скользящей трубы верхнего мостика и штока .	3
28	ИЖ.49 Г-15	Гайка корончатая штока гидравли- ческого амортизатора	2
42	ИЖ.49 3-42	Гайка шарикоподшипника	1
24	ИЖ.49 ШТ-11	Штифт клапана штока	2
22	ИЖ.49 3-52	Шайба основной пружины	2
14	ИЖ.49 3-61	Манжет сальника	2
33	ИЖ.49 3-68	Держатель троса	1
20	ИЖ.49 3-69	Кольцо стопорное	2
17	ИЖ.49 3-70	Прокладка уплотнительная гайки сальника	2
29	ИЖ.49 ШПЛ-2	Шплинт	2
48	ИЖ.49 ШПЛ-8	Шплинт	1
44	778706	Опорный шарикоподшипник	2

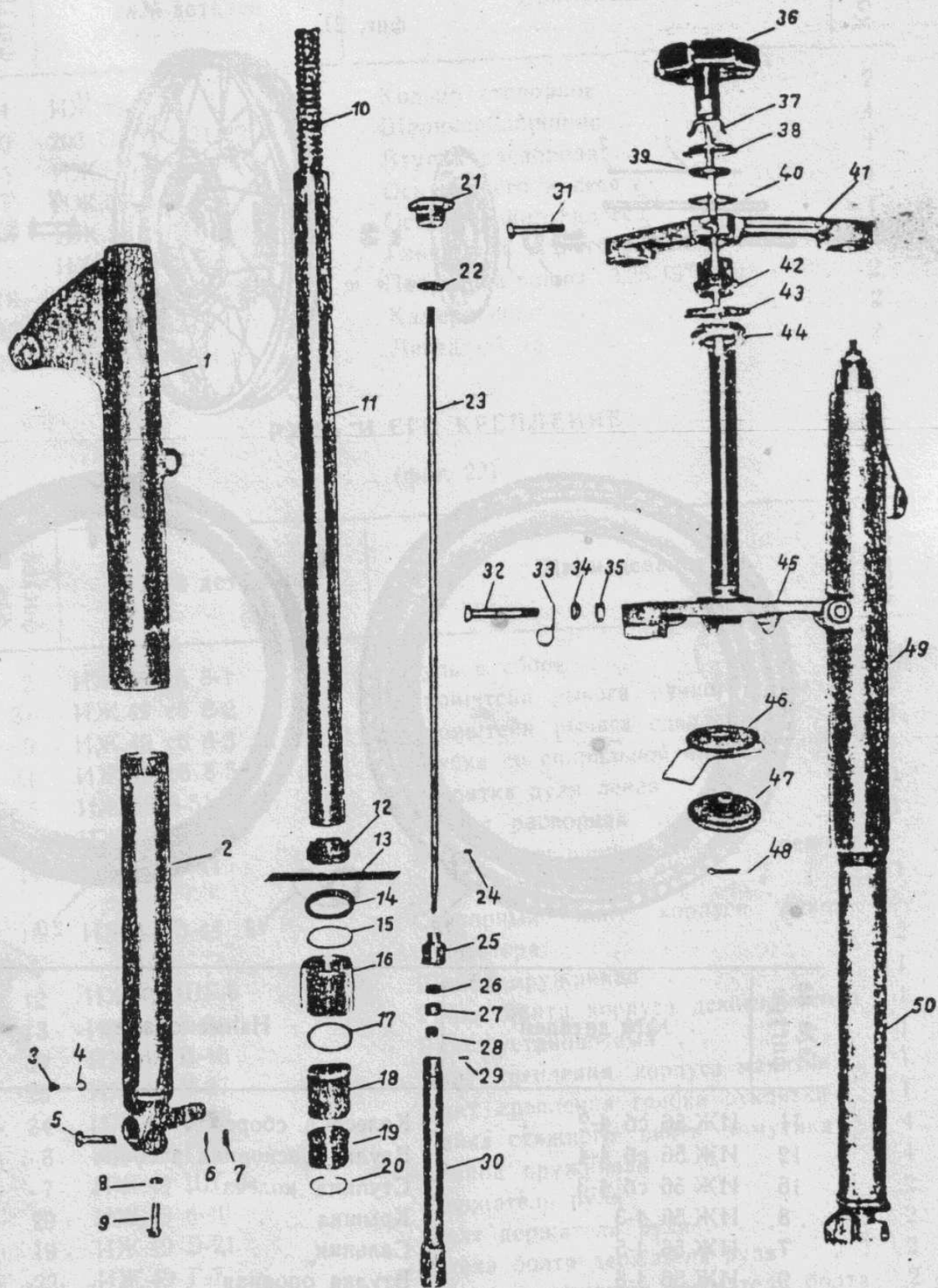

Фиг. 20.

КОЛЕСО, ОСИ И ШИНА

фиг. 21

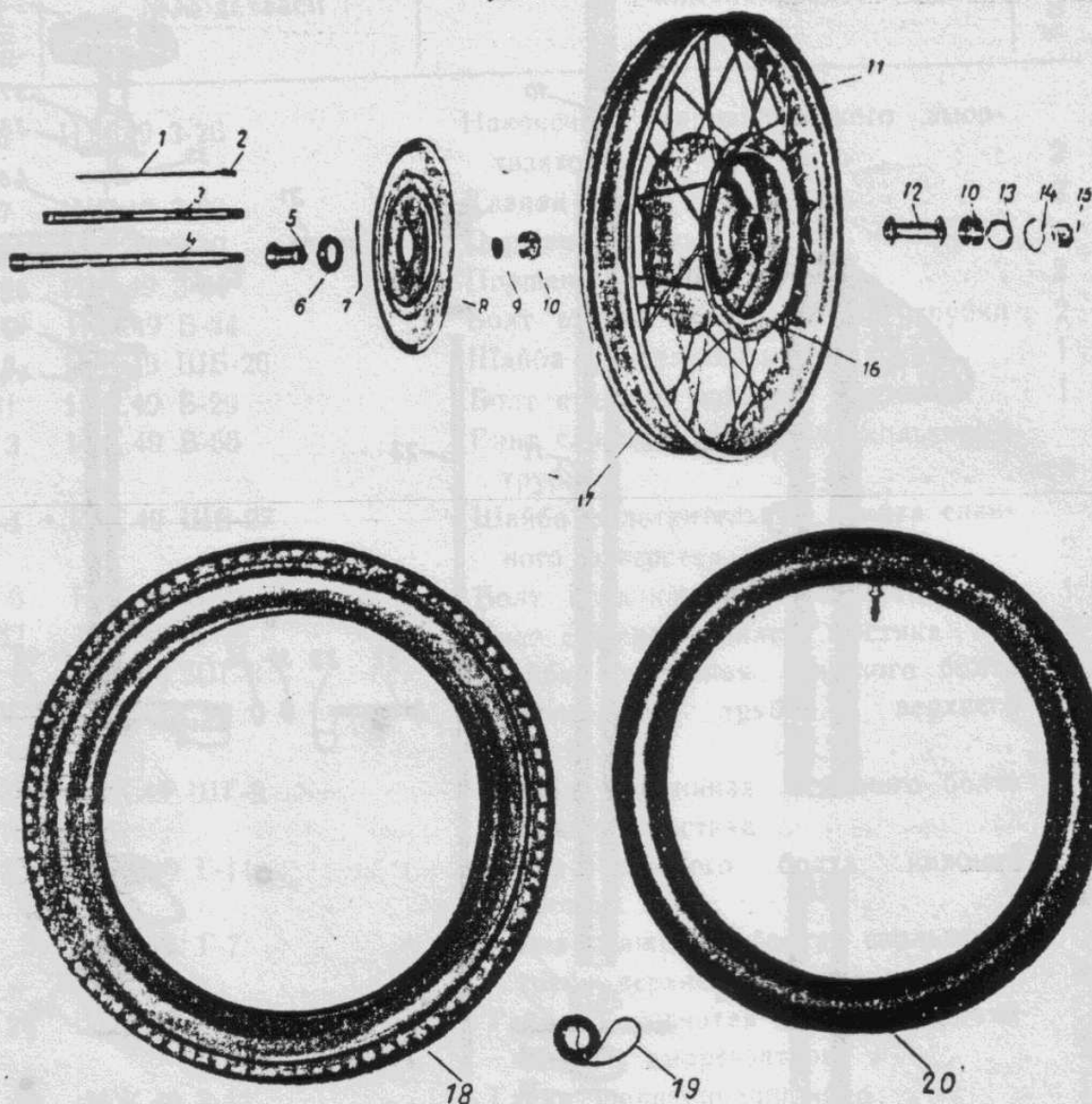

№№ на фигуре	№№ деталей	Наименование	Кол-во
11	ИЖ.56 сб 4-2	Колесо в сборе	2
12	ИЖ.56 сб 4-4	Втулка распорная в сборе	2
16	ИЖ.56 сб 4-3	Ступица колеса	2
8	ИЖ.56 4-3	Крышка	2
7	ИЖ.56 4-5	Сальник	4
9	ИЖ.56 4-6	Втулка опорная	2
1	ИЖ.56 4-10	Спица	72
6	ИЖ.56 4-7	Корпус сальника	2
17	ИЖ.56 4-13	Обод колеса	2
2	ИЖ.56 4-14	Ниппель спицы	72
13	ИЖ.56 4-15	Шайба ступицы колеса	2

№№ на фигуре	№№ деталей	Наименование	Кол-во
14	ИЖ.49 1-31	Кольцо стопорное	2
10	203 ОСТ 6121-39	Шарикоподшипник	4
5	ИЖ.56 0-3	Втулка распорная	1
4	ИЖ.56 0-6	Ось заднего колеса	1
3	ИЖ.56 0-7	Ось переднего колеса	1
15	ИЖ.56 0-9	Гайка оси заднего колеса	1
18	ГОСТ 5652-51	Покрышка шины 3.25-19"	2
20	ГОСТ 5652-51	Камера шины	2
19	ГОСТ 5652-51	Лента обта	2

РУЛЬ И ЕГО КРЕПЛЕНИЕ

(фиг. 22)

№№ на фигуре	№№ деталей	Наименование	Кол-во
2	ИЖ.56 с6 8-1	Руль в сборе	1
31	ИЖ.49 с6 8-2	Кронштейн рычага ручного тормоза	1
9	ИЖ.49 с6 8-3	Кронштейн рычага сцепления	1
41	ИЖ.49 с6 8-5	Трубка со спиральной планкой	1
15	ИЖ.56 8-51	Рукоятка руля левая	1
5	ИЖ.49 8-33	Втулка распорная	1
14	ИЖ.49 В-41	Винт крепления рычага декомпрессора	1
16	ИЖ.49 В-44	Стопорный винт корпуса декомпрессора	2
12	ИЖ.49 ШГ-5	Шайба пружинная	1
13	ИЖ.49 Г-2	Гайка винта корпуса декомпрессора	1
39	ИЖ.49 В-43	Винт установочный	1
25	ИЖ.49 В-37	Винт крепления корпуса манетки	1
34	ИЖ.49 В-28	Винт крепления грибка рукоятки	1
8	ИЖ.49 Г-5	Гайка стяжного винта хомутка	4
7	ИЖ.49 ШГ-5	Шайба пружинная	4
20	ИЖ.49 8-40	Держатель руля	2
19	ИЖ.49 Б-21	Болт держателя руля	2
22	ИЖ.49 Г-7	Гайка болта держателя руля	2
21	ИЖ.49 ШГ-8	Шайба пружинная держателя болта	2
23	ИЖ.49 Г-11	Гайка держателя руля	2
24	ИЖ.49 ШГ-9	Шайба пружинная держателя руля	2
3	ИЖ.49 с6 12-6	Трос воздуха	1
1	ИЖ.56 с6 12-3	Трос газа	1

№№ на фигуре	№№ деталей	Наименование	Кол-во
38	ИЖ.49 с6 8-7	Кольцо с упором	1
18	ИЖ.49 8-1	Руль	1
17	ИЖ.49 8-6	Корпус рычага декомпрессора	1
11	ИЖ.49 8-7	Рычаг декомпрессора	1
40	ИЖ.49 8-12	Шайба рукоятки	1
33	ИЖ.56 8-50	Рукоятка руля правая	1
27	ИЖ.49 8-14	Рычаг манетки регулировки воздуха	1
30	ИЖ.49 8-15	Корпус манетки регулировки воздуха	1
26	ИЖ.49 8-16	Крышка корпуса манетки регулировки воздуха	1
28	ИЖ.49 8-17	Шайба плоская манетки регулировки воздуха	1
29	ИЖ.49 8-18	Шайба волнообразная	1
32	ИЖ.49 8-23	Рычаг ручного тормоза	1
6	ИЖ.49 8-24	Рычаг сцепления	1
4	ИЖ.49 8-26	Винт стяжной хомутика	4
10	ИЖ.49 8-27	Хомутик крепления кронштейна рычага	2
36	ИЖ.49 8-28	Резиновая трубка на правую рукоятку руля	1
35	ИЖ.49 8-29	Грибок рукоятки газа	1
37	ИЖ.49 8-30	Вкладыш подвижной	1

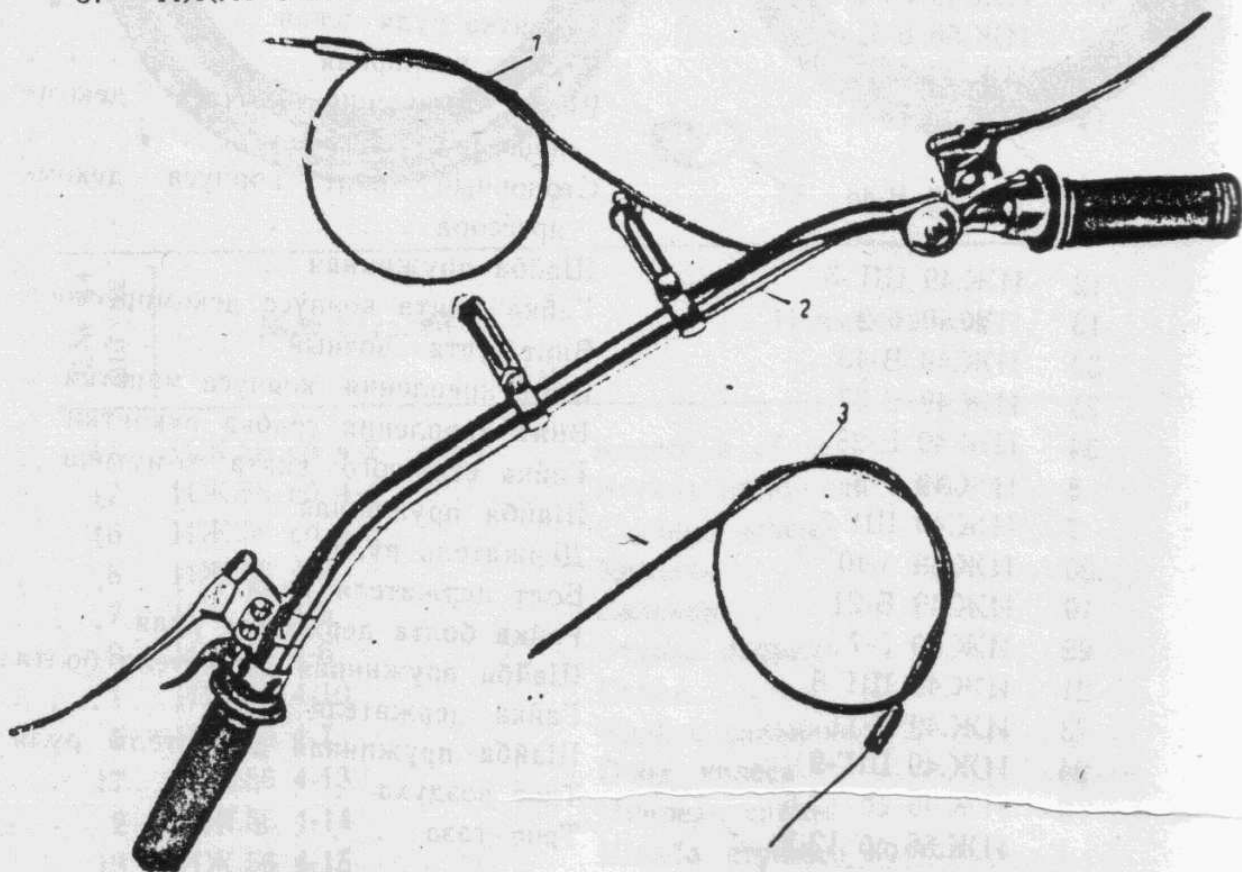

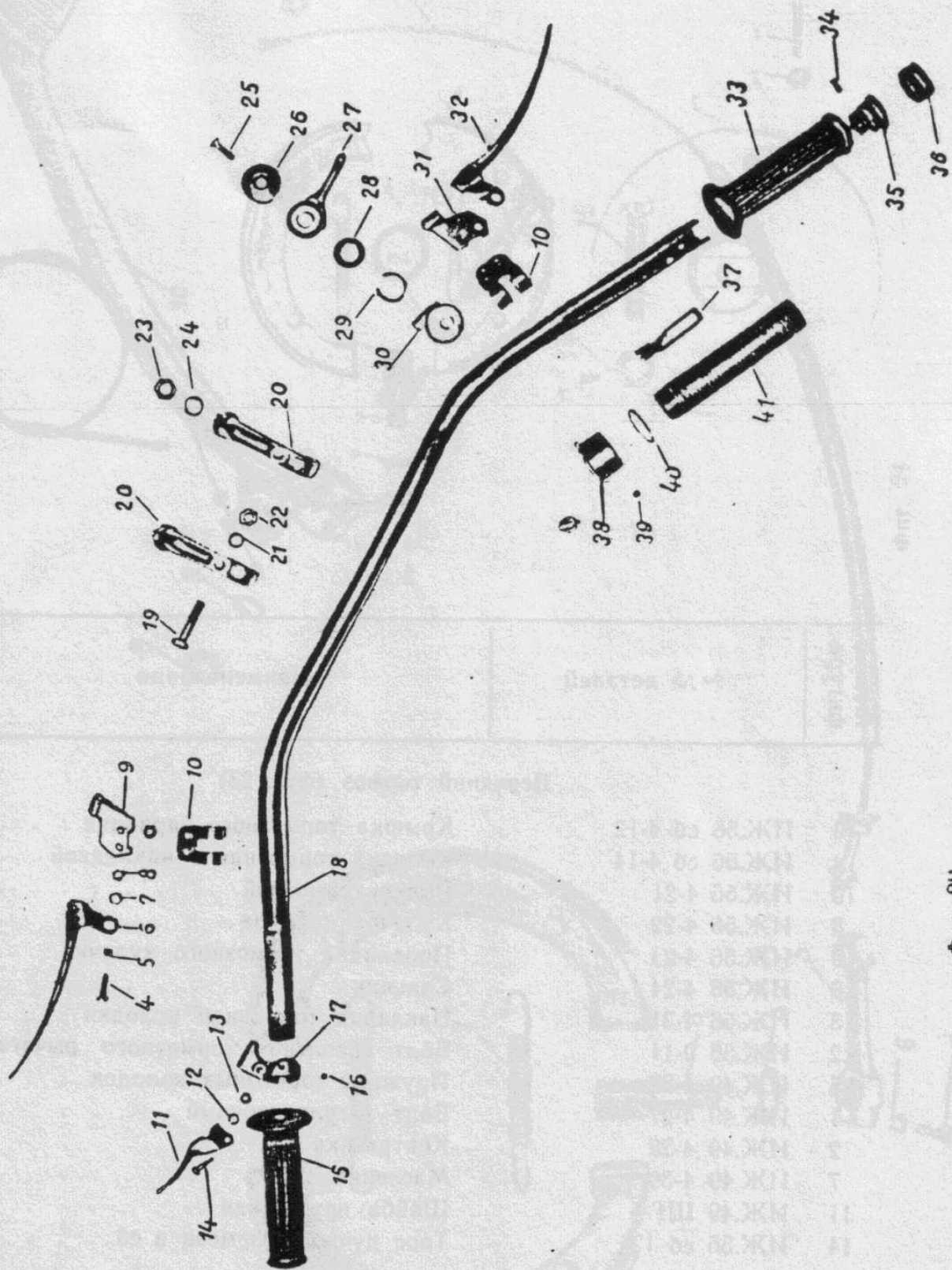

Фиг. 22.

ТОРМОЗЫ И УПРАВЛЕНИЕ ИМИ

фиг. 23.

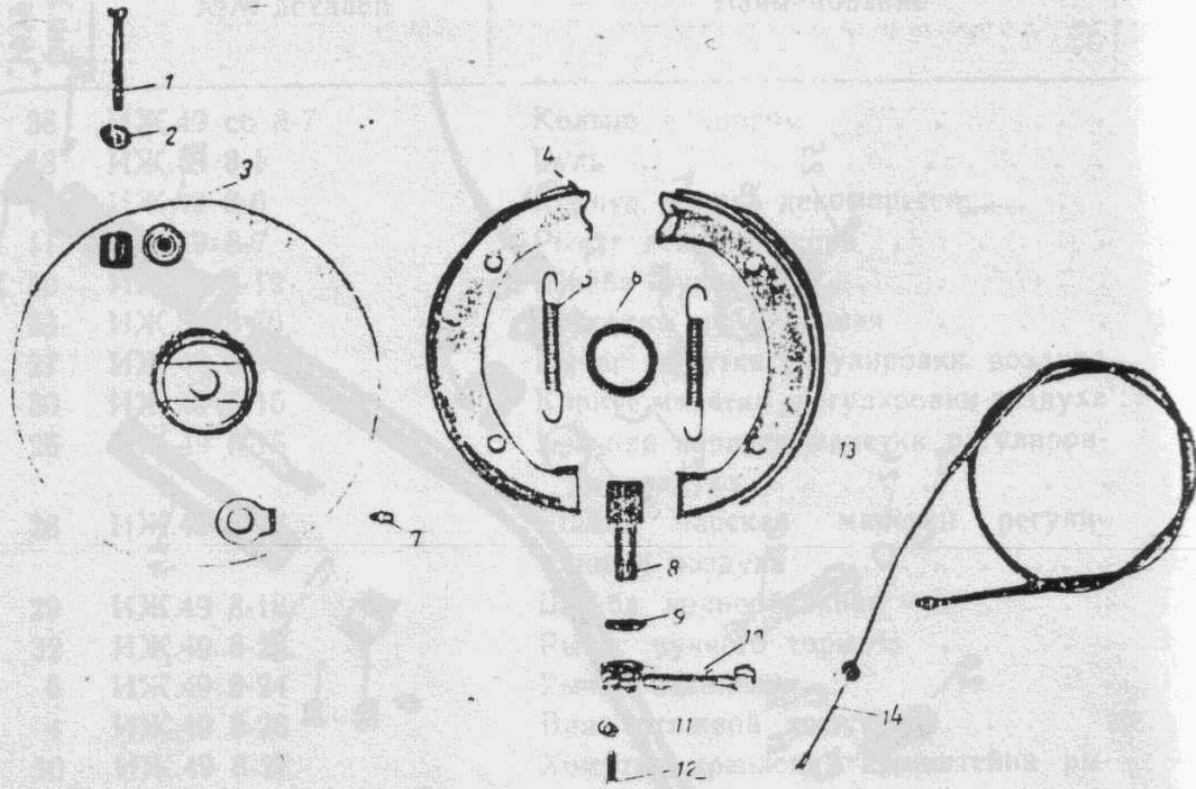

№№ на фигуре	№№ деталей	Наименование	Кол-во
--------------	------------	--------------	--------

Передний тормоз (фиг. 23)

3	ИЖ.56 с6 4-12	Крышка тормозного барабана	1
4	ИЖ.56 с6 4-14	Колодка тормозная с накладкой	2
10	ИЖ.56 4-21	Рычаг тормозной	1
8	ИЖ.56 4-22	Кулачок тормоза	1
9	ИЖ.56 4-23	Прокладка тормозного кулачка	1
6	ИЖ.56 4-24	Сальник	1
13	ИЖ.56 4-31	Накладка тормозной колодки	2
12	ИЖ.56 0-11	Болт крепления тормозного рычага	1
5	ИЖ.49 4-26	Пружина тормозных колодок	2
1	ИЖ.49 4-27	Болт регулировочный	1
2	ИЖ.49 4-28	Контргайка	1
7	ИЖ.49 4-39	Масленка	1
11	ИЖ.49 ШГ-5	Шайба пружинная	1
14	ИЖ.56 с6 12	Трос ручного тормоза в сб.	1

Задний тормоз (фиг. 24)

1	ИЖ.56 с6 4-14	Колодка тормозная с накладкой	2
5	ИЖ.56 4-21	Рычаг тормозной	1
3	ИЖ.56 4-45-2	Кулачок тормоза	1

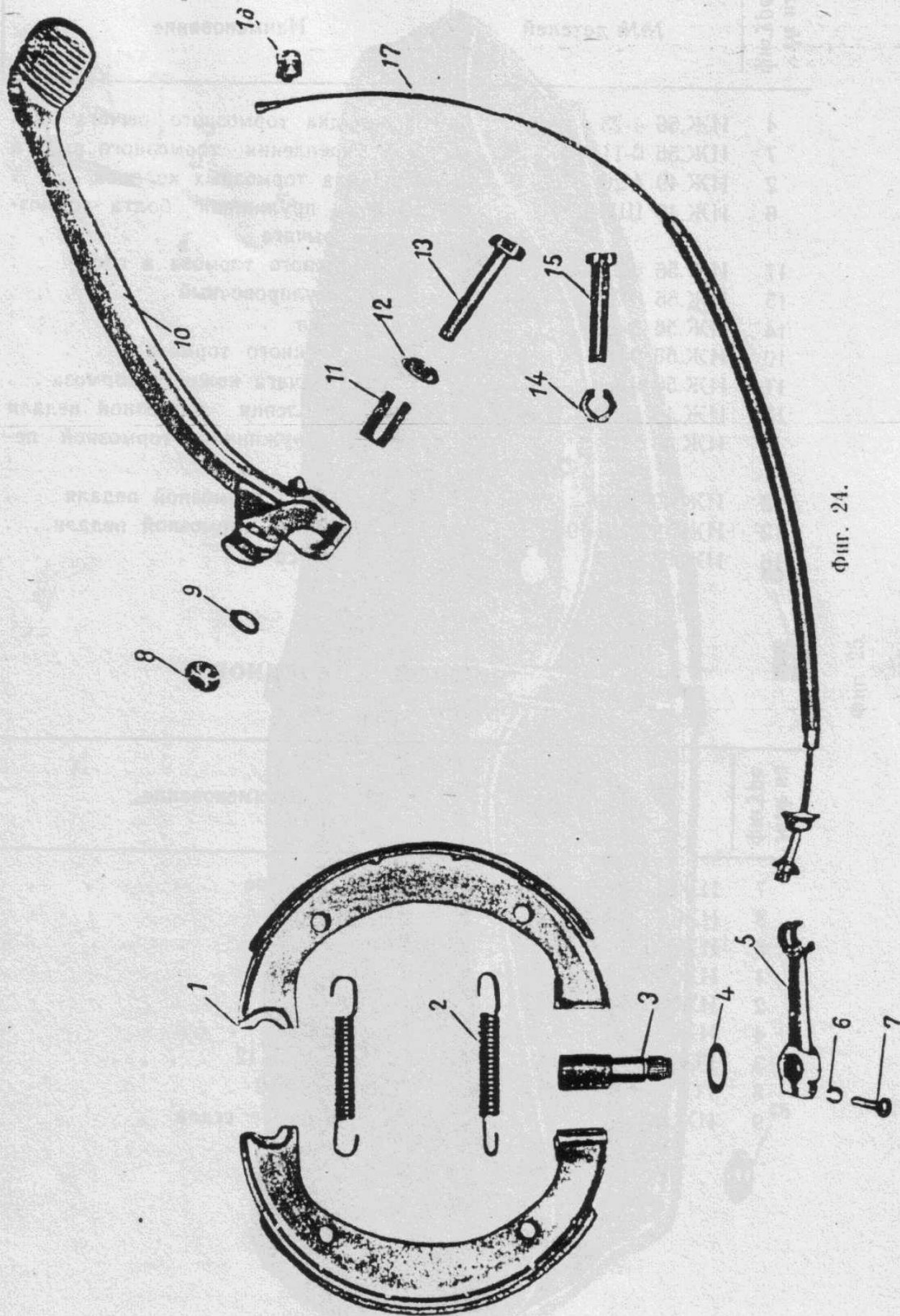

Фиг. 24.

№ на фигуре	№№ деталей	Наименование
4	ИЖ.56 4-23	Прокладка тормозного рычага . . .
7	ИЖ.56 0-11	Болт крепления тормозного рычага
2	ИЖ.49 4-26	Пружина тормозных колодок . . .
6	ИЖ.49 ШГ-5	Шайба пружинная болта тормозного рычага
17	ИЖ.56 с6 18-2	Трос ножного тормоза в сборе . .
15	ИЖ.56 0-23	Винт регулировочный
14	ИЖ.56 0-24	Контргайка
10	ИЖ.56 0-25	Рычаг ножного тормоза
11	ИЖ.56 0-33	Втулка рычага ножного тормоза . .
13	ИЖ.49 Б-20	Болт крепления тормозной педали
9	ИЖ.49 ШГ-9	Шайба пружинная тормозной педали
8	ИЖ.49 Г-10	Гайка болта тормозной педали . .
12	ИЖ.49 ШБ-19	Шайба болта тормозной педали . .
16	ИЖ.56 0-25	Ролик троса

СЕДЛО СДВОЕННОЕ

(фиг. 25)

№ на фигуре	№№ деталей	Наименование
7	ИЖ.56 с6 6	Седло в сборе
8	ИЖ.56 6-4-1	Буфер седла
5	ИЖ.56 6-21	Зацеп
1	ИЖ.56 6-23	Толкатель
2	ИЖ.56 6-26	Пружина
4	ИЖ.56 6-27	Ось зацепа
3	ГОСТ 397-54	Шплинт 2,5×12
6	ГОСТ 397-54	Шплинт 2×12
9	ИЖ.56 0-2	Задний буфер седла

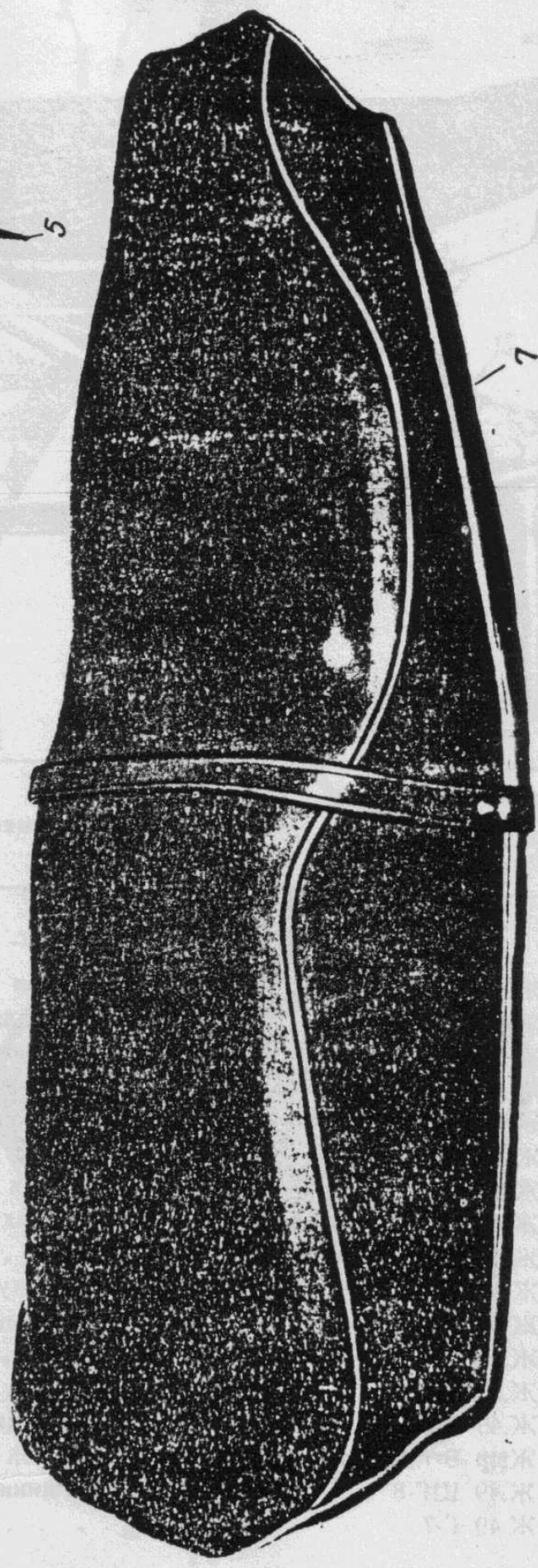
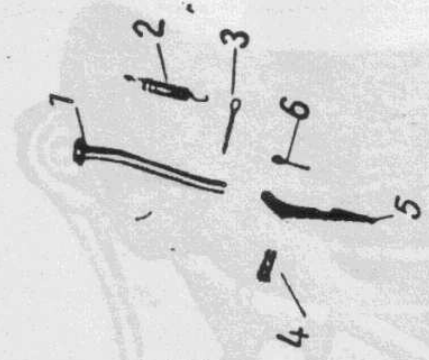

Фиг. 25.

СЕДЛА РАЗДЕЛЬНЫЕ, 2-й ВАРИАНТ

фиг. 26.

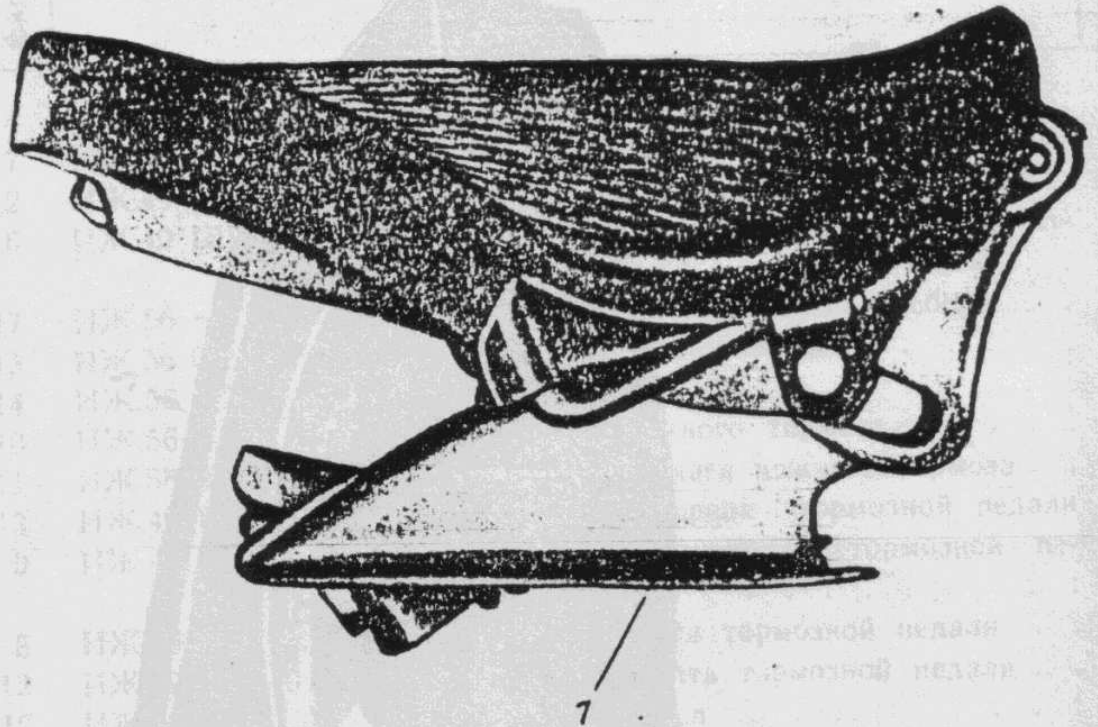

№№ на фигуре	№№ деталей	Наименование	Кол-во
Седло водителя (фиг. 26)			
1	ИЖ.56 сб 6-20	Седло водителя в сборе	
2	ИЖ.56 сб 6-21	Кронштейн седла водителя	
16	ИЖ.56 6-64	Скобка крепления рамки	
15	ИЖ.56 6-66	Скоба качающаяся правая	
12	ИЖ.56 6-67	Скоба качающаяся левая	
13	ИЖ.49 сб 6-2	Пружина седла в сборе	
22	ИЖ.49 6-9	Винт крепления спинки седла	
17	ИЖ.49 6-10	Шаровой колпак болта седла	
21	ИЖ.49 6-11	Спинка седла	
9	ИЖ.49 6-12	Втулка промежуточная седла	
6	ИЖ.49 сб 6-8	Болт осевой шарнира седла	
5	ИЖ.49 6-14	Втулка седла	
18	ИЖ.49 6-16	Рамка седла	
20	ИЖ.49 6-17	Покрышка седла	
19	ИЖ.49 Б-13	Болт натяжной пружины	
8	ИЖ.49 ШГ-8	Шайба пружинная	
7	ИЖ.49 Г-7	Гайка	

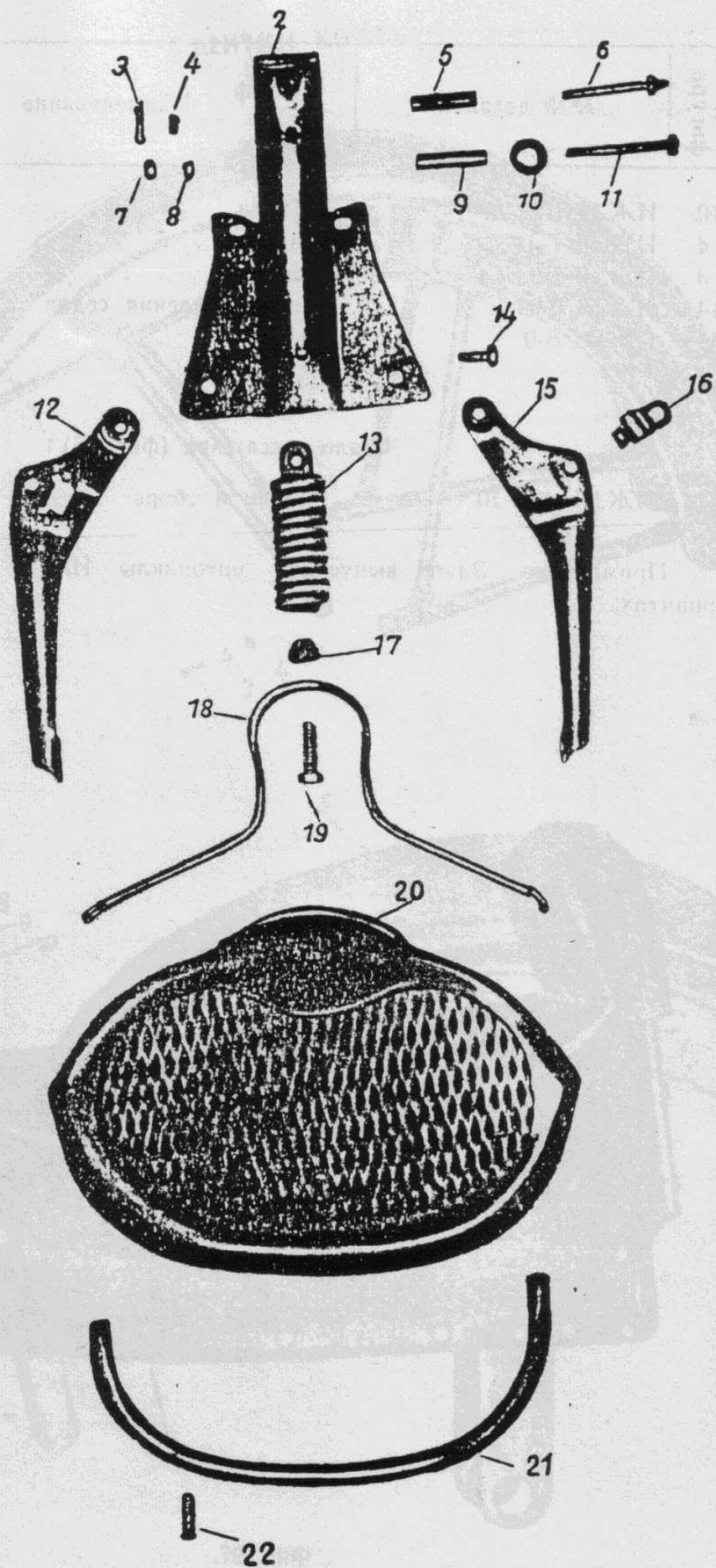

Фиг. 26.

№ № на фигуре	№№ деталей	Наименование	Кол-во
10	ИЖ.49 ШБ-22	Шайба	2
4	ИЖ.49 Г-18	Гайка	1
3	ИЖ.49 ШПЛ-8	Шплинт	1
14	ИЖ.56 0-39	Болт крепления седла	4
11	ИЖ.49 Б-9	Болт	1

Седло пассажира (фиг. 27)

1	ИЖ.56 сБ 6-10-1	Седло в сборе	1
---	-----------------	-------------------------	---

Примечание. Завод выпускает мотоциклы ИЖ-56 с седлами в 2-х вариантах.

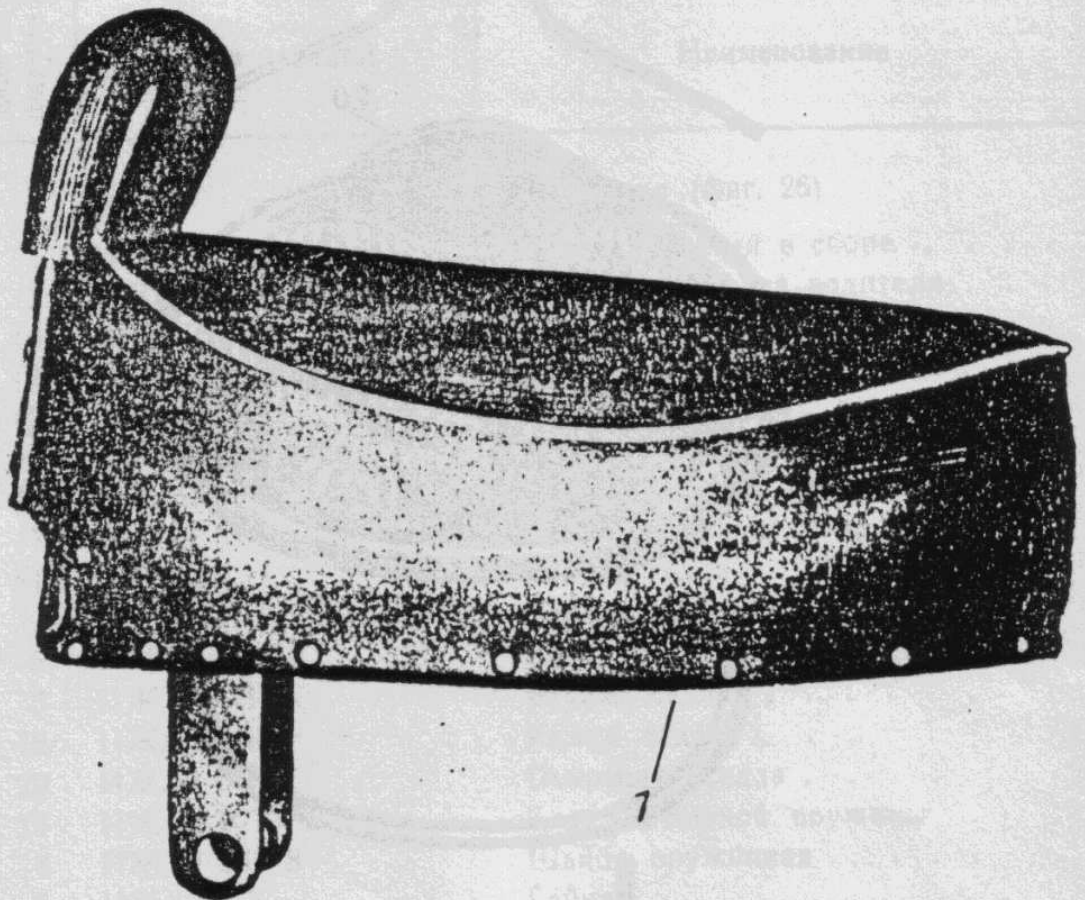

Фиг. 27.

ЩИТКИ КОЛЕС

фиг. 28

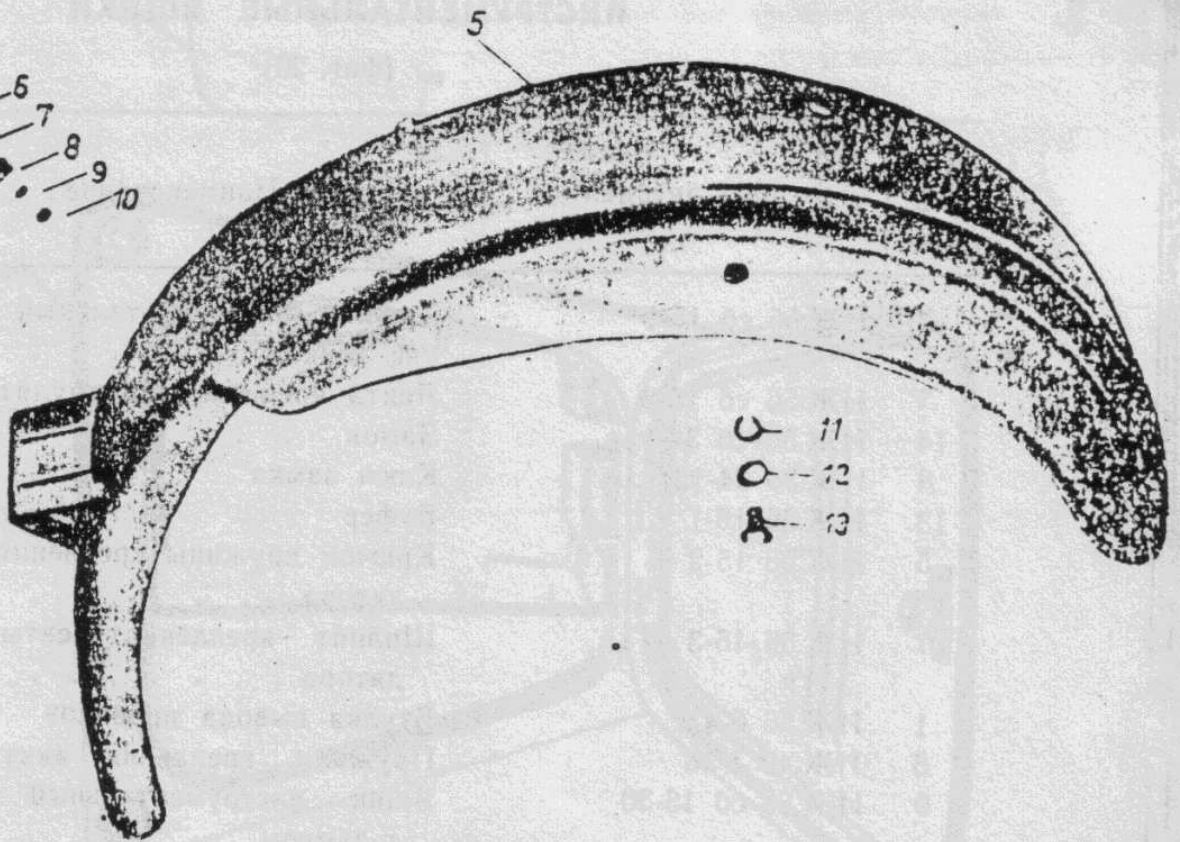
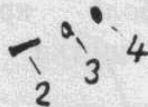
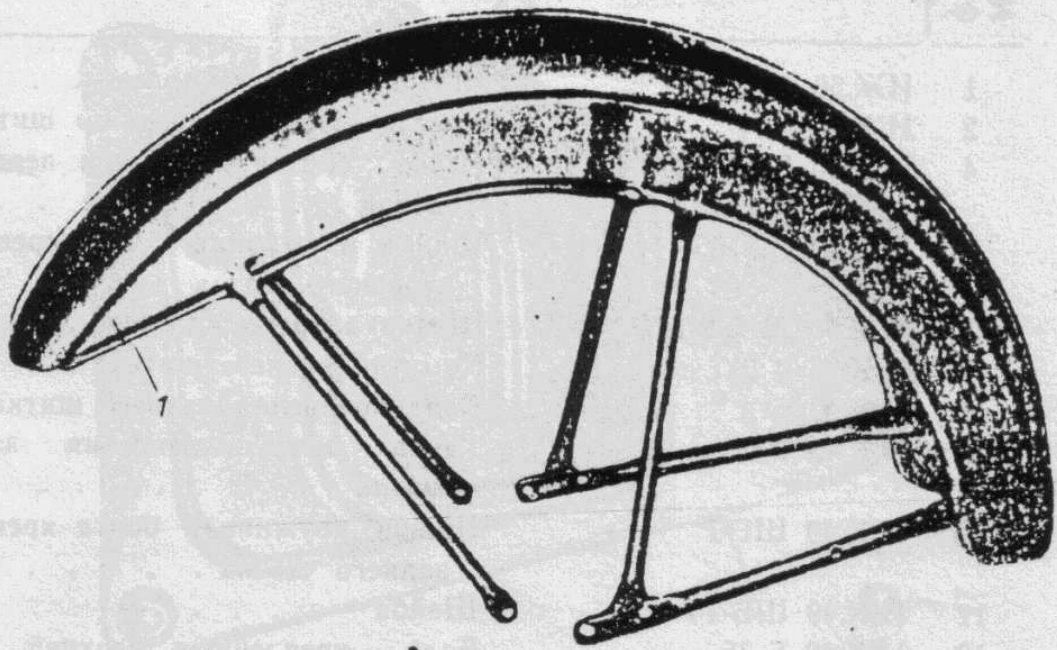

№№ на фигуре	№№ деталей	Наименование	Кол-во
1	ИЖ.56 с6 5-1-1	Щиток переднего колеса	1
2	ИЖ.56 0-11	Болт крепления переднего щитка .	6
4	ИЖ.49 Г-5	Гайка болта крепления переднего щитка	6
3	ИЖ.49 ШГ-5	Шайба пружинная болта крепления переднего щитка	6
5	ИЖ.56 с6 5-2-1	Щиток заднего колеса	1
7	ИЖ.56 0-26	Хомутик заднего щитка	1
6	ИЖ.49 Б-2	Болт крепления заднего щитка . .	3
10	ИЖ.49 Г-6	Гайка болта крепления заднего щитка	2
9	ИЖ.49 ШГ-7	Шайба пружинная болта крепления заднего щитка	5
12	ИЖ.49 ШБ-14	Шайба	3
13	ИЖ.49 Б-35	Болт крепления верхней части щитка	2

ИНСТРУМЕНТАЛЬНЫЕ ЯЩИКИ

(фиг. 29)

№№ на фигуре	№№ деталей	Наименование	Кол-во
2	ИЖ.56 с6 15-1	Ящик инструментальный левый с замком	1
3	ИЖ.56 с6 15-2	Лента крепления аккумулятора . .	1
14	ИЖ.56 с6 34-1	Замок	2
8	ИЖ.56 34-12	Ключ замка	1
13	ИЖ.56 15-1	Буфер	4
5	ИЖ.56 15-2	Крючок пружины крепления аккумулятора	1
7	ИЖ.56 15-3	Шплинт крепления ленты аккумулятора	1
1	ИЖ.56 0-4	Втулка вывода проводов	1
6	ИЖ.49 1-36	Пружина крепления аккумулятора	1
9	ИЖ.56 с6 15-30	Ящик инструментальный правый с замком	1
15	ИЖ.56 15-18	Заклепка	4

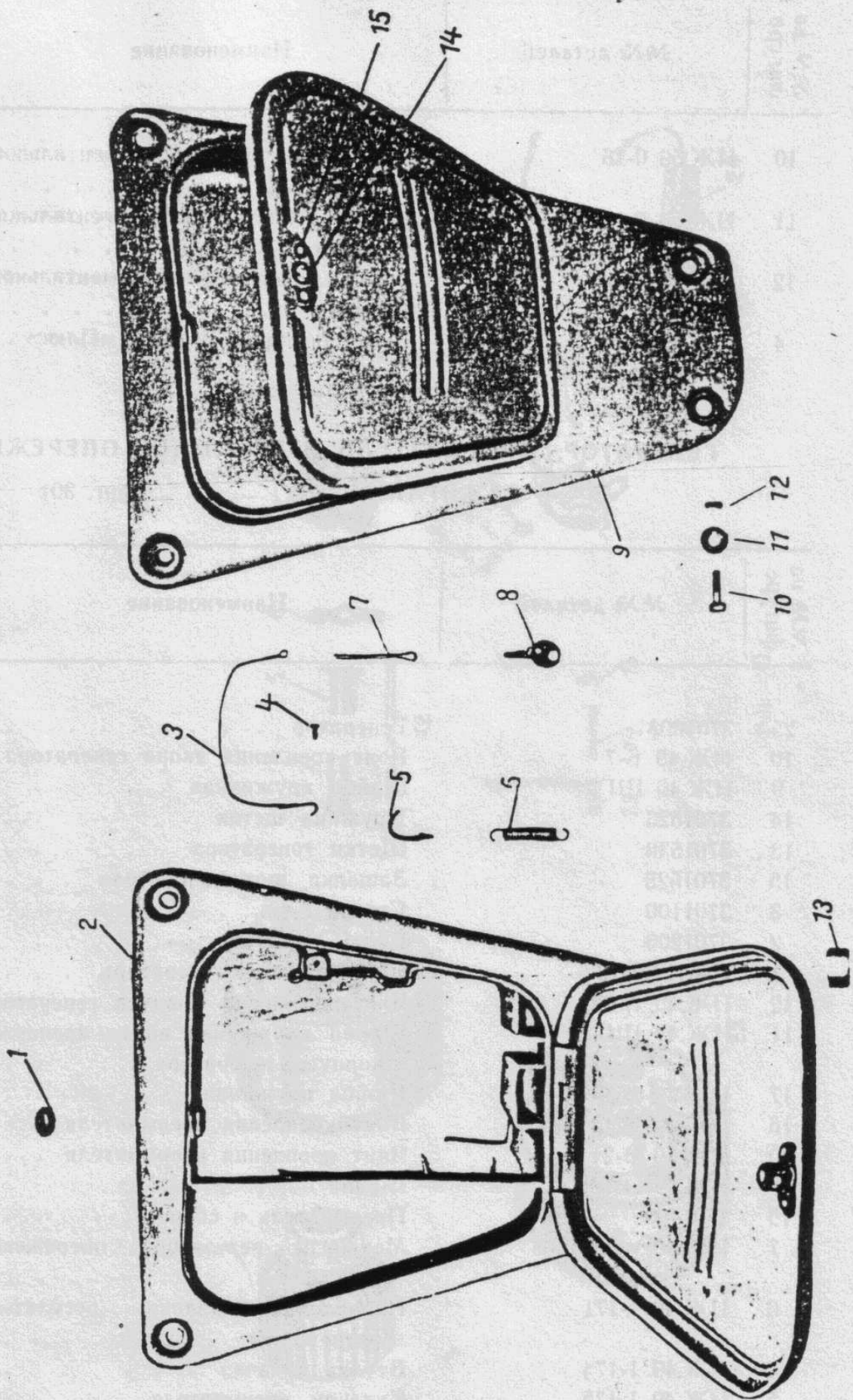

Фиг. 29

№ № на фигуре	№ № деталей	Наименование	Кол-во
10	ИЖ.56 0-16	Болт крепления инструментального ящика	8
11	ИЖ.56 0-17	Шайба болта инструментального ящика	8
12	ИЖ.49 Г-6	Гайка болта инструментального ящика	8
4	ИЖ.49 В-54	Винт крепления провода «Плюс»	1

**ГЕНЕРАТОР, ПРЕРЫВАТЕЛЬ И РЕГУЛЯТОР ОПЕРЕЖЕНИЯ
ЗАЖИГАНИЯ (фиг. 30)**

№ № на фигуре	№ № деталей	Наименование	Кол-во
25	370100М	Генератор	1
10	ИЖ.49 Б-7	Болт крепления якоря генератора	1
9	ИЖ.49 ШГ-7	Шайба пружинная	1
14	3701523	Пружина щеток	2
13	3701530	Щетки генератора	2
15	3701525	Защелка щеткодержателя	2
3	3701100	Статор	1
2	3701200	Якорь в сборе	1
1	ИЖ.49 1-122	Шпонка якоря генератора	1
12	ИЖ.49 В-22	Винт крепления корпуса генератора	2
11	ИЖ.49 ШП-4	Шайба пружинная винта крепления корпуса генератора	2
17	ИЖ.49 ШГ-1	Шайба пружинная	2
16	ИЖ.49 В-12	Винт крепления прерывателя	1
20	ИЖ.49 В-21	Винт крепления прерывателя	1
18	ИЖ.49 ШБ-3	Шайба	2
19	3701400	Прерыватель в сборе	1
7	ИЖ.49 сб 1-34	Механизм регулятора опережения в сборе	1
6	ИЖ.49 1-171	Поводковая планка регулятора опережения	1
4	ИЖ.49 1-174	Втулка кулачка	1
5	ИЖ.49 1-175	Кулачок прерывателя	1
8	ИЖ.49 ШБ-14	Шайба	2

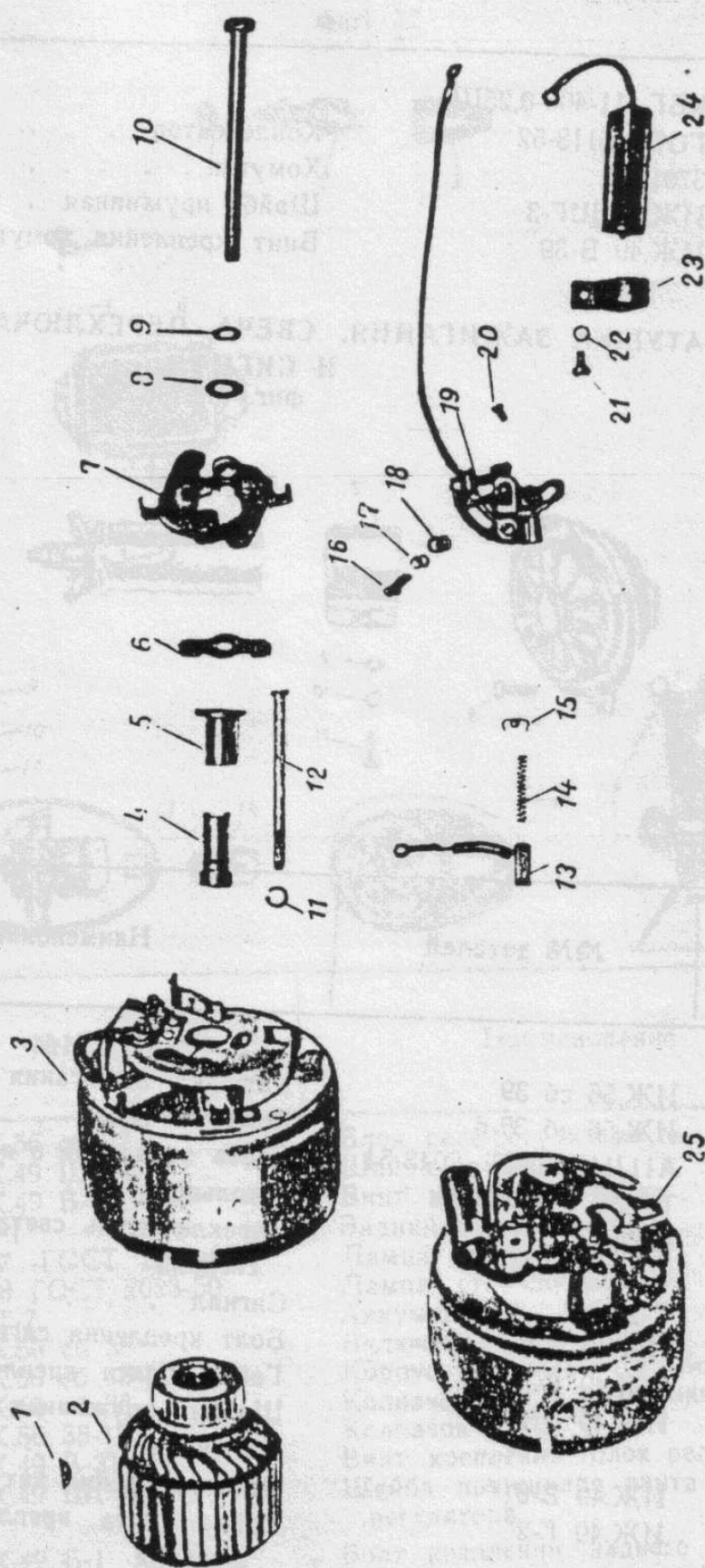

Фиг. 30.

№№ на фигуре	№№ деталей	Наименование	Кол-во
24	КБГ-М1-400-0,25Ш ГОСТ 6118-52	Конденсатор	1
23	3701501	Хомутик	1
22	ИЖ.49 ШГ-3	Шайба пружинная	1
21	ИЖ.49 В-39	Винт крепления хомутика	1

**КАТУШКА ЗАЖИГАНИЯ, СВЕЧА, ПЕРЕКЛЮЧАТЕЛЬ СВЕТА
И СИГНАЛ**
фиг. 31

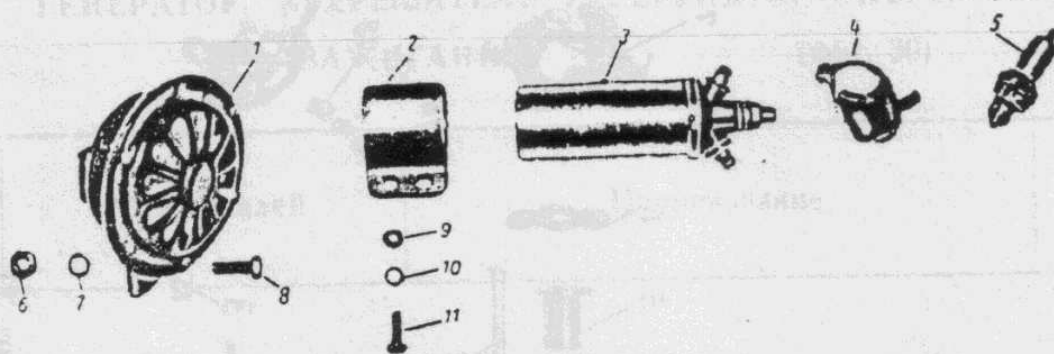

№№ на фигуре	№№ деталей	Наименование	Кол-во
3	ИЖ.56 с6 39	Катушка зажигания	1
2	ИЖ.56 с6 39-6	Хомут в сборе	1
5	А11/11 ГОСТ 2043-54 ТУ № 4-98-54	Свеча запальная с прокладочным кольцом	1
4	П-25	Переключатель света с кнопкой сигнала	1
1	С-23	Сигнал	1
8	ИЖ.49 Б-8	Болт крепления сигнала	1
6	ИЖ.49 Г-7	Гайка болта крепления сигнала	1
7	ИЖ.49 ШГ-8	Шайба пружинная болта крепления сигнала	1
11	ИЖ.49 В-61	Винт крепления катушки зажигания	2
9	ИЖ.49 Г-2	Гайка винта крепления катушки за- жигания	2
10	ИЖ.49 ШГ-4	Шайба пружинная винта крепления катушки зажигания	2

БЛОК РЕЛЕ-РЕГУЛЯТОРА, ЗАДНИЙ ФОНАРЬ, АККУМУЛЯТОР, ВКЛЮЧАТЕЛЬ СТОП-СИГНАЛА

фиг. 32

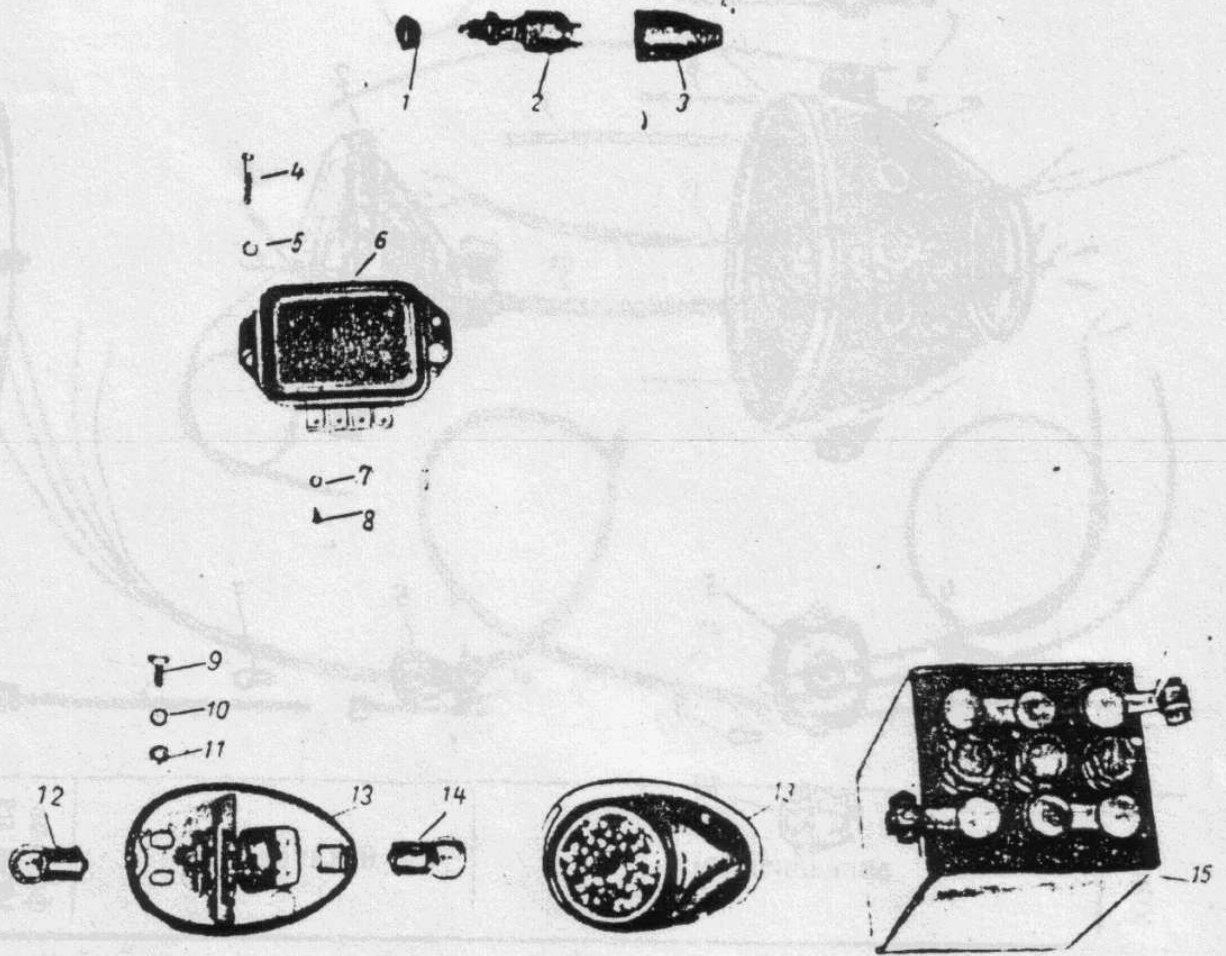

№№ на фигуре	№№ деталей	Наименование	Кол-во
6	ИЖ.56 сб 32	Блок реле-регулятора в сборе	1
7	ИЖ.49 ШГ-1	Шайба пружинная	1
8	ИЖ.49 В-12	Винт крепления пучка	4
13	ФК-1	Задний фонарь в сборе	1
14	А-17 ГОСТ 2023-50	Лампа заднего фонаря	1
12	А-18 ГОСТ 2023-50	Лампа стоп-сигнала	1
15	ЗМТ-7	Аккумулятор	1
	ИЖ.56 сб 38	Включатель стоп-сигнала в сборе	1
2	ИЖ.56 сб 38-1	Корпус с панелью в сборе	1
1	ИЖ.56 сб 38-4	Колпачок с наконечником	1
3	ИЖ.56 38-12	Колпачок	1
4	ИЖ.49 В-31	Винт крепления блок реле-регулятора	2
5	ИЖ.49 ШГ-3	Шайба пружинная винта блока реле-регулятора	2
9	ИЖ.49 Б-1	Болт крепления заднего фонаря	3
10	ИЖ.49 Г-2	Гайка болта крепления заднего фонаря	3
11	ИЖ.49 ШГ-4	Шайба пружинная болта крепления заднего фонаря	3

ФАРА И ЦЕНТРАЛЬНЫЙ ПЕРЕКЛЮЧАТЕЛЬ

фиг. 33

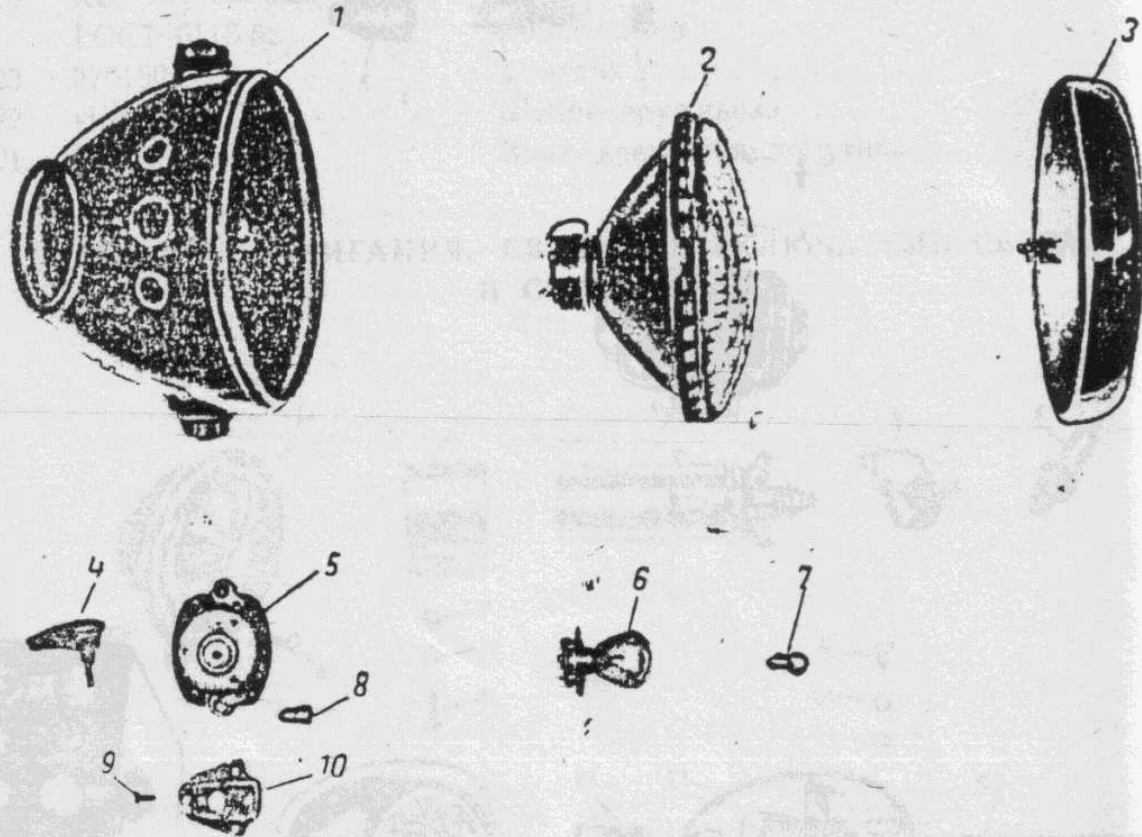

№№ на фигуре	№№ деталей	Наименование	Кол-во
	ФГ6-3711000-Б	Фара в сборе с переключателем и лампами	
1	ФГ6-3711100Г	Корпус фары	
2	ФГ6-3711200	Оптический элемент фары	
3	ФГ6-3711300-Б	Ободок фары	
5	ФГ6-3711400-Б	Переключатель центральный	
4	ИЖ.56 сб 33-2	Ключ зажигания	
6	Л-7 ГОСТ 2023-50	Лампа 6 вольт 32—21 св.	
7	А16 или А19 ГОСТ 2023-50	Лампа 6 вольт 1—2 св.	
8	ТУ № 1-3-104	Контрольная лампа 6 вольт А-35	
10	ИЖ.56 33-1-1	Крышка переключателя в сборе	
9	ИЖ.56 0-22	Винт крепления переключателя	

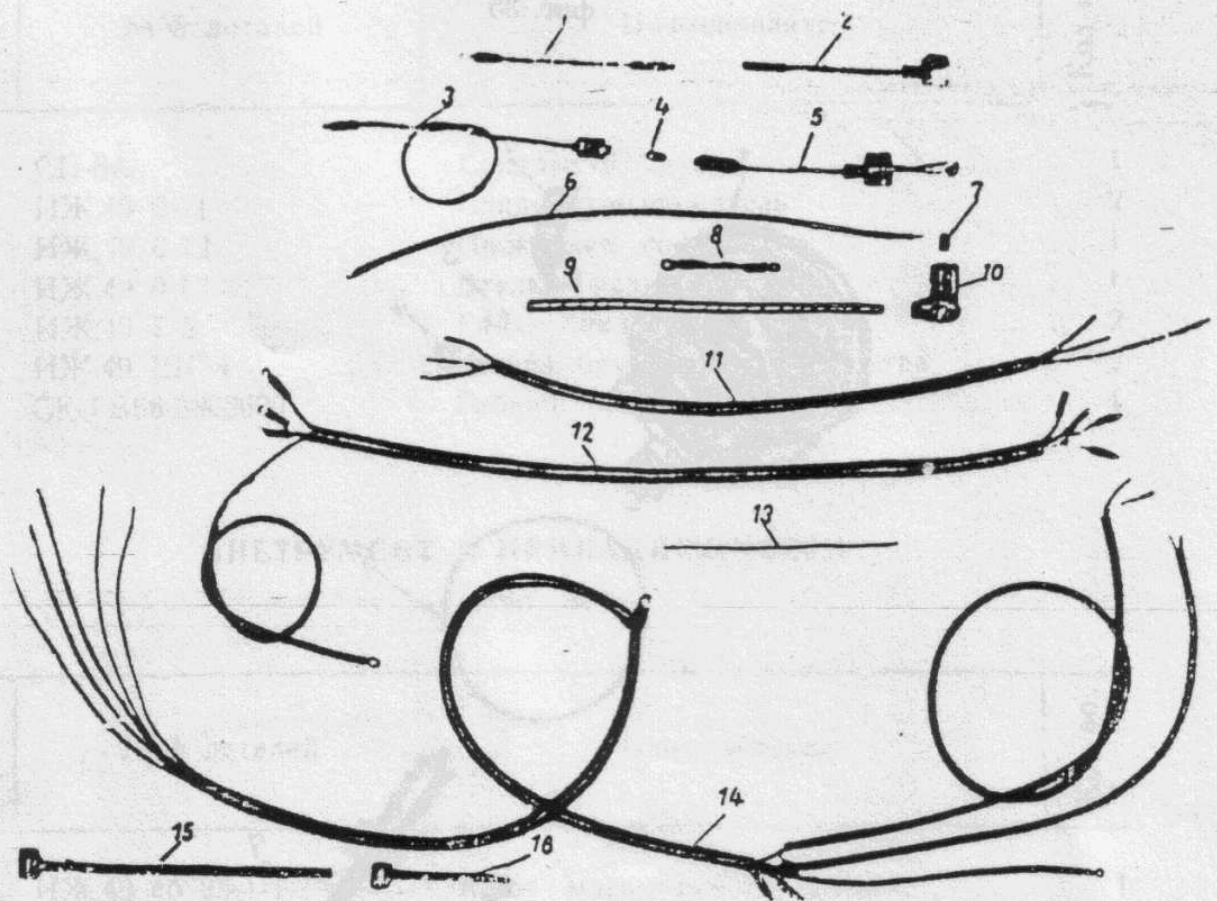

№№ на фигуре	№№ деталей	Наименование	Кол-во
9	ИЖ.56 24-1	Провод высокого напряжения	1
10	ИЖ.49 24-101	Колпачок свечи	1
7	ИЖ.49 24-111	Штуцер колпачка свечи с защел.	1
5	ИЖ.56 с6 24-1-1	Провод аккумулятора «минус» с колпачками	1
3	ИЖ.56 с6 24-3	Провод аккумулятора «минус» с колпачком предохранителя	1
1	ИЖ.56 с6 24-6	Штеккер «плюс» в сборе	1
2	ИЖ.56 с6 24-4	Гнездо штепселя «плюс» в сборе	1
12	ИЖ.56 с6 24-8	Пучок проводов генератора в сборе	1
11	ИЖ.56 24-9	Пучок проводов переключателя света в сборе	1
14	ИЖ.56 с6 24-10-2	Главный пучок проводов	1
6	ИЖ.56 с6 24-11	Провод «сигнал-кнопка»	1
8	ИЖ.56 с6 24-12	Провод сигнала	1
4	1202 с6 40	Предохранитель	1
13	ИЖ.56 24-7	Провод лампы стоянки	1
15	ИЖ.49 0-5	Хомутки крепления тросов и проводов	3
16	ИЖ.49 0-17	Хомутки крепления проводов	2

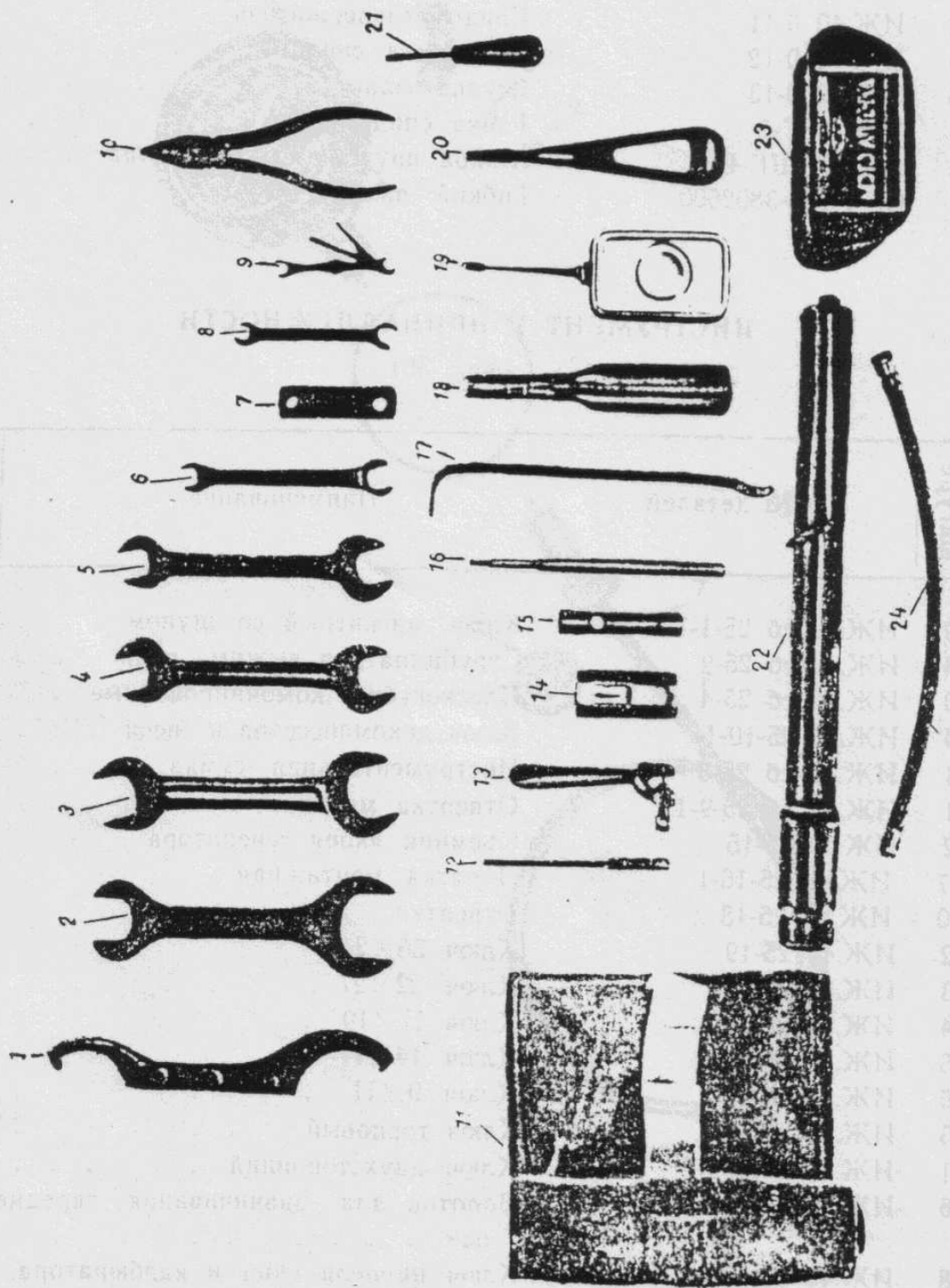

Фиг. 36.