



baltmotors

**Руководство
по эксплуатации
Baltmotors marine
T2/T3/T5/T9.9
T15/T18/T25
T30/T35/T40**

Внимание!

Прочитайте это руководство
внимательно. Оно содержит
важную информацию
по эксплуатации
и безопасности.

Baltmotors marine
T9.9/T15/T25/T30/T30Э

1. Слово к владельцу подвесного лодочного мотора

Благодарим Вас за покупку подвесного лодочного мотора «Baltmotors marine». Это руководство по эксплуатации содержит важные сведения, необходимые для правильного обращения, ухода и обслуживания Вашего подвесного мотора.

Если у Вас возникнут какие-то вопросы по поводу работы или обслуживания Вашего подвесного лодочного мотора, просим обращаться к местному дилеру или мастеру по обслуживанию товаров «Baltmotors marine».

Особо важные сведения, содержащиеся в этом пособии, снабжены рядом условных значков.

▲ Предупреждение!

Означает: ВНИМАНИЕ! БУДЬТЕ БДИТЕЛЬНЫ! РЕЧЬ ИДЁТ О ВАШЕЙ БЕЗОПАСНОСТИ!

Несоблюдение указаний, снабжённых пометкой ПРЕДУПРЕЖДЕНИЕ!, может привести к нанесению тяжкого ранения или смертельному исходу для оператора лодочного мотора, лица, находящегося поблизости, или лица, производящего осмотр или ремонт лодочного мотора.

⚠ Осторожно

Пометка ОСТОРОЖНО означает, что необходимо принять особые меры предосторожности, чтобы избежать нанесения ущерба подвесному лодочному мотору.

📌 Внимание

Пометка ВНИМАНИЕ сопровождает важную информацию, призванную облегчить или прояснить порядок действий при работе с мотором.

Компания «Baltmotors marine» непрерывно совершенствует проектный уровень и качество своей продукции. В связи с этим просим учитывать, что хотя данное пособие содержит самую последнюю информацию об изделии на момент печати, тем не менее между Вашим мотором и этим пособием могут иметь место небольшие несоответствия. Если у Вас возникнут какие-то вопросы по его содержанию, просим обращаться с ними к местному дилеру / мастеру по обслуживанию товаров «Baltmotors marine».

Содержание

1. Слово к владельцу подвесного лодочного мотора	1
2. Идентификация лодочного мотора	4
3. Основные меры по обеспечению безопасности	5
4. Указания по заправке топливом.....	8
5. Выбор гребного винта	10
6. Ограничитель степени открытия дросселя в нейтральном положении	11
7. Главные составные части мотора Т5/Т9.9/Т15/Т18/Т25/Т30/Т35/Т40.....	12
8. Главные составные части мотора Т2/Т3	14
9. Спецификация.....	16
10. Установка мотора.....	26
11. Запуск двигателя	30
12. Остановка двигателя	33
13. Обкатка нового двигателя	34
14. Таблица периодических проверок и обслуживания	38
15. Возможные причины неисправностей и методы их устранения	39
16. Перевозка и хранение подвесного лодочного мотора.....	42
17. Положение о гарантии	45

2. Идентификация лодочного мотора

Серийный номер подвесного лодочного мотора

Эти данные отпечатаны на табличке, прикрепленной на кронштейне ❶.

Когда Вы получаете свой новый лодочный мотор, запишите идентификационный номер: это будет полезно для Вас в случае, если Вы захотите заказать запасные части или если Ваш мотор украден.

Удостоверьтесь, что данные, указанные на Вашем моторе, соответствуют данным, записанным в Вашем руководстве.

Не устанавливайте мотор с большей мощностью, чем предусмотрено в свидетельстве на Вашу лодку.

Запишите серийный номер Вашего подвесного лодочного мотора в отведённое для этого место. Он понадобится Вам, когда Вы будете заказывать запасные части у местного дилера / продавца по обслуживанию товаров «Baltmotors», или для целей опознания, если у Вас украдут Ваш лодочный мотор.

МОДЕЛЬ

ИДЕНТИФИКАЦИОННЫЙ НОМЕР МОТОРА

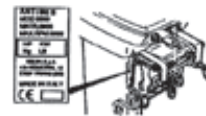

❶





3. Основные меры по обеспечению безопасности

- Перед установкой или эксплуатацией Вашего подвесного лодочного мотора прочитайте это руководство от начала до конца. Это поможет Вам разобраться в устройстве мотора и в том, как он работает.
- Прежде чем приступать к эксплуатации лодки, прочитайте все прилагающиеся к ней руководства для владельца или оператора и разберитесь со всеми наклейками на ней. Убедитесь в том, что Вы понимаете назначение каждой части лодки перед её эксплуатацией.
- Мощность мотора не должна быть выше, чем указал производитель лодки. Применение излишне мощного двигателя может привести к потере управления моторной лодкой.
- Запрещается вносить какие-либо изменения в конструкцию Вашего подвесного лодочного мотора. Модификации могут сделать его непригодным к дальнейшей эксплуатации или создать опасные условия для жизни оператора.
- Строго запрещается эксплуатация лодочного мотора без установленного верхнего кожуха.
- Запрещается эксплуатация подвесного лодочного мотора под влиянием спиртных напитков или наркотических средств. Около половины всех несчастных случаев на воде со смертельным исходом происходят в состоянии опьянения.
- Каждый из лиц, находящихся на борту лодки, должен иметь личное спасательное средство (спасательный жилет). Желательно, чтобы на каждом из лиц, находящихся на борту лодки, постоянно был надет спасательный жилет. Дети и те, кто не умеет плавать, должны обязательно носить спасательные жилеты всё время, находясь на борту лодки. В условиях, представляющих потенциальную угрозу для жизни, на всех лицах, находящихся на борту лодки, должны быть непременно надеты спасательные жилеты.



- Бензин — легковоспламеняющееся вещество, его пары огнеопасны и взрывоопасны. Проявляйте крайнюю осторожность при обращении с бензином и его хранении. Перед запуском двигателя убедитесь в отсутствии бензиновых испарений и утечки топлива.
- При эксплуатации этого мотора происходит выделение отработанных газов. Они содержат угарный газ — газ без цвета и запаха, при вдыхании вызывающий повреждение головного мозга или смертельный исход. К симптомам отравления угарным газом относятся тошнота, головокружение и сонливость. Запрещается закупоривать выхлопные отверстия двигателя.
- Перед запуском двигателя проверьте работу дросселя, переключение передач и работу рулевого управления.
- Надёжно закрепите чеку аварийного выключателя зажигания за одежду или обмотайте вокруг руки или ноги. Чека аварийного выключателя должна быть закреплена таким образом в течение всего времени, пока Вы управляете моторной лодкой. Если Вы случайно покинете румпель, чека снимется с выключателя, что приведёт к автоматической остановке двигателя.
- Вы должны хорошо знать местные правила управления водным транспортом и выполнять их неукоснительно.
- Всегда следите за прогнозом погоды. Перед выходом на лодке обязательно выясните, какая погода ожидается в районе Вашего плавания. Не выходите на лодке при неблагоприятных погодных условиях.
- Перед выходом на моторной лодке обязательно известите друзей о том, куда Вы направляетесь. Оставьте у ответственного лица маршрут своего движения. После благополучного возвращения не забудьте оповестить об этом того, кто в курсе Ваших действий.
- При движении на лодке проявляйте благоразумие и руководствуйтесь в своих действиях здравым смыслом. Рассчитывайте на свои силы. Вы должны чётко представлять, как Ваша лодка ведёт себя в различных условиях, с которыми Вам, возможно, придётся

столкнуться. Не превышайте своих личных возможностей и установленных пределов лодки. Никогда не превышайте безопасной скорости. Внимательно следите за препятствиями на воде, и другими воднотранспортными средствами.

- Всегда внимательно следите за тем, чтобы при работающем моторе купальщики находились от Вашей лодки на достаточном расстоянии.
- Не приближайтесь к местам купания людей.
- Если вблизи Вашей лодки в воде находится купальщик, немедленно переведите передачу в нейтральное положение и выключите двигатель.

4. Указания по заправке топливом

▲ Предупреждение!

Бензин и его пары легко воспламеняются и взрывоопасны!

- При заправке топливом запрещается курить. Искры, пламя и другие источники возгорания представляют опасность.
- Выключите двигатель перед тем, как заливать бензин в бензобак.
- Производите дозаправку в хорошо проветриваемом месте. Заливайте бензин в переносные топливные баки только на удалении от лодки.
- Следите за тем, чтобы не пролить бензин. Если случайно прольёте, немедленно вытрите сухой ветошью.
- Никогда не переполняйте бензобак выше установленного предела.
- Плотно закрутите крышку заливной горловины после дозаправки.
- Если Вы случайно проглотите немного бензина, наглотаетесь бензиновых паров, или бензин попадёт Вам в глаза, немедленно обратитесь к врачу.
- Если бензин случайно попадёт Вам на кожу, немедленно смойте его водой с мылом. Если бензин прольётся Вам на одежду, переоденьтесь.
- Чтобы избежать электростатических искр, при заправке прикасайтесь горловиной канистры к наливному отверстию бака или воронке.

4.1 Бензин

Рекомендуемый тип бензина

Бензин с октановым числом не ниже 92.

4.2 Моторное масло

Рекомендуемый тип моторного масла

Моторное масло для судовых двухтактных двигателей категории TC-W3.

4.3 Приготовление топливной смеси ②

Приготавливать топливную смесь необходимо в отдельной емкости. Налейте в специальную емкость фиксированный объем масла, затем залейте бензин, (соотношение 1:50), тщательно смешайте топливо, встряхивая емкость. Затем перелейте получившуюся смесь в топливный бак. Надежно зафиксируйте топливный бак в горизонтальном положении в корпусе лодки и подсоедините разъем ③ топливного шланга.

Проверьте надежность соединения топливного разъема.

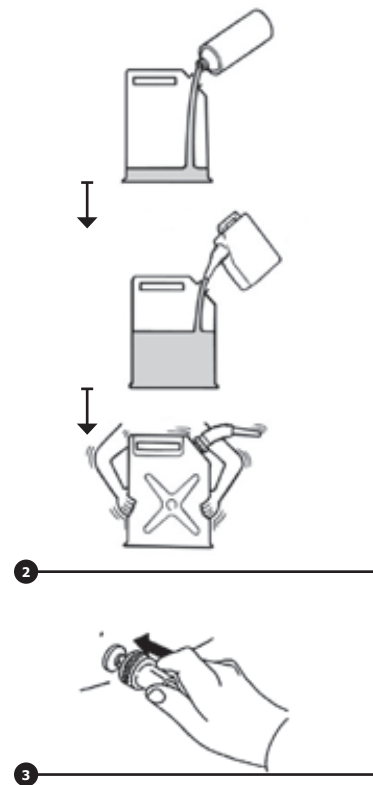

5. Выбор гребного винта

На эксплуатационные качества Вашего подвесного лодочного мотора может оказать решающее влияние Ваш выбор гребного винта **4**, так как неправильный выбор винта способен значительно ухудшить показатели работы мотора, а также нанести ему серьёзный ущерб. Число оборотов двигателя зависит от размера гребного винта и нагрузки лодки. Если число оборотов двигателя слишком велико или мало для хороших показателей его работы, это отрицательно отразится на двигателе. Гребные винты, стандартно установленные на подвесных лодочных моторах производства «Baltmotors marine», рассчитаны на устойчивую работу в различных условиях эксплуатации. При этом, однако, возможно наличие условий, при которых лучше было бы использовать гребной винт с другим шагом. Под увеличенную рабочую нагрузку больше подходит гребной винт с меньшим шагом, так как он позволяет поддерживать правильное число оборотов двигателя. Напротив, гребной винт с большим шагом более применим для меньшей рабочей нагрузки. Продавцы / дилеры «Baltmotors marine» располагают большим ассортиментом гребных винтов. Они могут посоветовать Вам, какой винт наиболее подходит в Вашей ситуации, и установить его на Ваш лодочный мотор.

Внимание

При полностью открытом дросселе и максимальной нагрузке лодки число оборотов двигателя в минуту должно оставаться в пределах верхней половины рабочего диапазона полностью открытого дросселя, согласно техническим характеристикам мотора. Выбирайте гребной винт в соответствии с этими требованиями. Если Вы эксплуатируете лодку в условиях, которые допускают превышение максимально рекомендуемого уровня числа оборотов двигателя в минуту (например, при лёгкой нагрузке лодки), Вам следует уменьшить настройку дросселя, чтобы поддерживать число оборотов двигателя в минуту в установленном рабочем диапазоне.

- ① Диаметр гребного винта (в дюймах)
- ② Шаг гребного винта (в дюймах)
- ③ Тип гребного винта (марка)

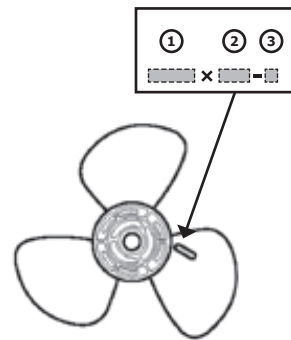

6. Ограничитель степени открытия дросселя в нейтральном положении

Подвесные лодочные моторы «Baltmotors marine» оснащены ограничителем (ограничителями) степени открытия дросселя. Эта особенность позволяет запустить двигатель только из нейтрального положения. Перед запуском двигателя всегда выбирайте нейтральное положение рукоятки (Neutral).

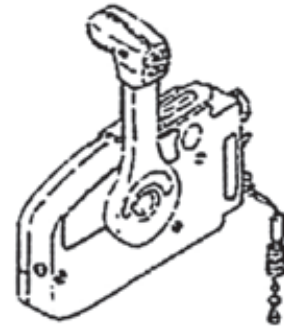
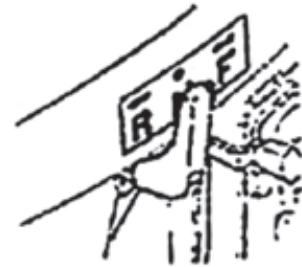

7. Главные составные части мотора Т5/Т9.9/Т15/Т18/Т25/Т30/Т35/Т40

- ① Гребной винт
- ② Гайка гребного винта
- ③ Контрольное отверстие циркуляции воды
- ④ Стопорная защёлка верхнего кожуха двигателя
- ⑤ Воздухозаборник
- ⑥ Рукоятка переключения передач
- ⑦ Батарейный кабель
- ⑧ Рычаг блокировки откидывания
- ⑨ Ручка транцевых тисков
- ⑩ Ограничитель угла дифферента
- ⑪ Наклейка с данными двигателя
- ⑫ Отверстие для подачи пресной воды для промывки систем охлаждения двигателя
- ⑬ Входное отверстие для охлаждающей воды
- ⑭ Отверстие для слива масла
- ⑮ Отверстие для заливки масла
- ⑯ Анод — компенсатор увода
- ⑰ Ручка воздушной заслонки карбюратора (модель с ручным запуском)
- ⑱ Рукоятка управления дроссельной заслонкой
- ⑲ Рукоятка для переноски двигателя
- ⑳ Ручка транцевых тисков
- ㉑ Выключатель двигателя (модели с электрическим стартером)
- ㉒ Рычаг блокировки откидывания
- ㉓ Топливный разъем
- ㉔ Стопорная защёлка верхнего кожуха двигателя
- ㉕ Рукоятка запуска стартера
- ㉖ Кнопка остановки двигателя
- ㉗ Рукоятка румпеля
- ㉘ Рукоятка для подъёма мотора при малой глубине
- ㉙ Антикавитационная пластина

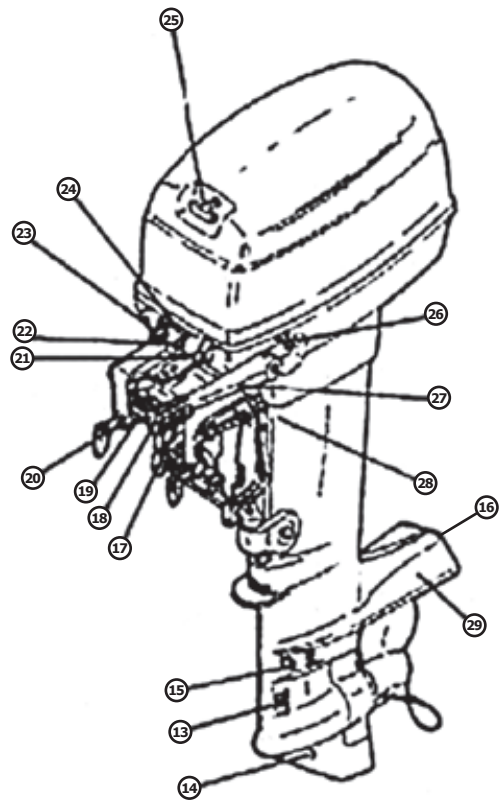
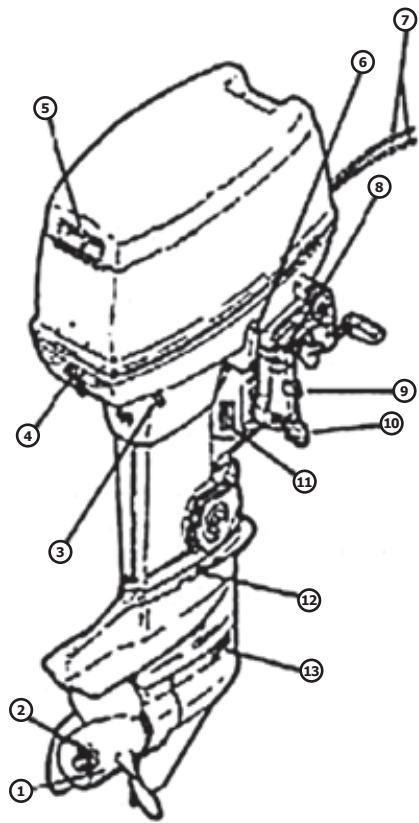

8. Главные составные части мотора T2/T3

- ① Болт вентиляционного отверстия
- ② Крышка топливного бака
- ③ Верхний кожух двигателя
- ④ Антикавитационная пластина
- ⑤ Гребной винт
- ⑥ Входное отверстие для охлаждающей воды
- ⑦ Зажимной кронштейн
- ⑧ Ручка транцевых тисков
- ⑨ Румпель
- ⑩ Топливный кран
- ⑪ Рукоятка запуска стартера
- ⑫ Ручка воздушной заслонки карбюратора
- ⑬ Кнопка остановки двигателя/ Щека аварийной остановки двигателя
- ⑭ Регулировочный прут угла дифферента
- ⑮ Захват для прикрепления каната

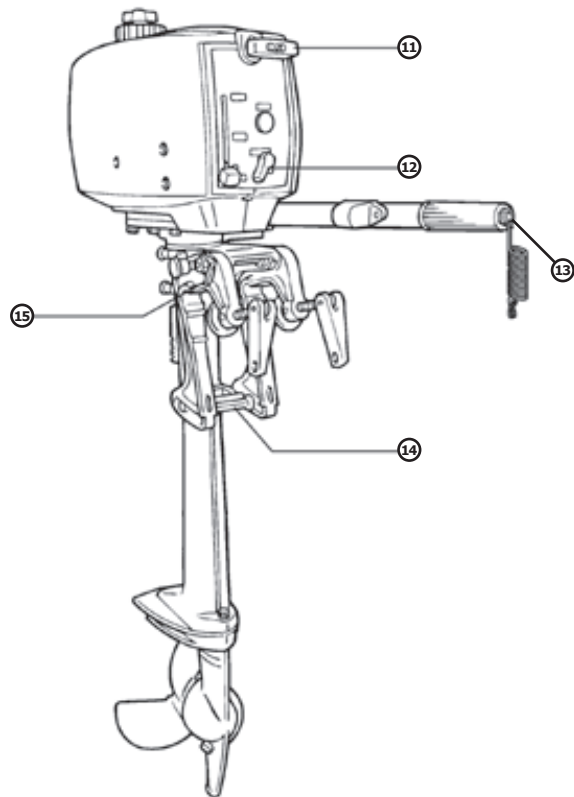
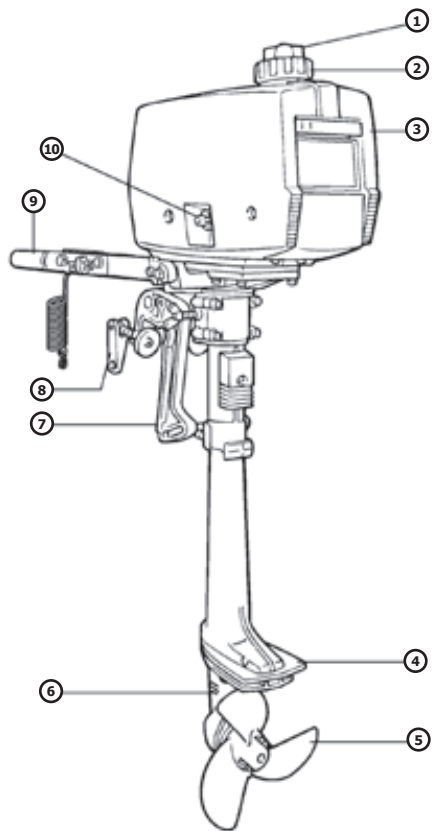

9. Спецификация

Условные обозначения моделей лодочных моторов Baltmotors Marine

T — Двухтактный двигатель

B — Румпельное управление

F — Дистанционное управление

M — Ручной пуск

W — Электрический пуск

Модель / Характеристика	T2BM	T3BM	T5BM	T9.9BM	T15BM	T18BM	T25BM	T30/ BM/BW/ FW	T35/ BM/BW/ FW	T40/ BM/BW/ FW
Мощность, л.с./кВт	2/1,5	3/2,2	5/3,68	9,98/7,34	15/11	15/13	25/18,4	30/23,5	35/25,7	40/29,4
Диапазон максимальной мощности при полностью открытой дроссельной заслонке: (об/мин)	4000/5000	4500/5500	4000/4500	4500/5500	5000/5500	5500/6000	4500/5500	5500-6000	5500-6000	5500-6000
Рабочий объем: (см ³)	50	58	123	259	283	489	516			
Диаметр × Ход поршня: (мм)	42×36	44×38	56×50	58×49	60×50	72×60				
Количество цилиндров	1			2						
Тип двигателя	2-х тактный									
Топливный насос	Вакумный, мембранного типа									
Топливо	Смесь масла с бензином 1:50 (АИ не ниже 92)									
Объем топливного бака: (л)	1,2		12				23			
Зажигание	Конденсаторно-разрядная система зажигания (CDI)									

Модель / Характеристика	T2BM	T3BM	T5BM	T9.9BM	T15BM	T18BM	T25BM	T30/ BM/BW/ FW	T35/ BM/BW/ FW	T40/ BM/BW/ FW
Пусковая система	Веревочного типа с возвратной пружиной							Веревочного типа с возвратной пружиной/ Электрический стартер		
Выходная мощность генератора переменного тока: V-A/ (W)	(80)							12В / 6А		
Свеча зажигания NGK	B5HS	BPR6HIX	BPR6HIX				B7HS10			
Система выпуска	-	Двойная через ступицы гребного винта								
Охлаждение	Водяное охлаждение с принудительной циркуляцией									
Гребной винт	7-1/4×5-A	8-1/2×7--8-1/2×10-1/4				10-1/2×11--10-1/2×13				
Рычаг переключения передач	-	Передний ход — Нейтральное положение — Задний ход								
Трансмиссионное масло	Гипоидное масло SAE80/90W GL-5									
Объем масла в редукторе: (гр)	40	200	140			320				
Количество позиций угла деферента	5 позиций									
Высота транца: (мм)	380									
Масса: (кг)	9,8	19,5	31	31,5	32,5	54		55	56	



9.1 Дистанционное управление

Только для моделей с электрическим стартером (Т30Э) ⑦.

- ① Рычаг дистанционного управления
- ② Переключатель из нейтрального положения с блокировкой от неправильного срабатывания
- ③ Дроссельный рычажок нейтрального положения
- ④ Основной переключатель запуска двигателя
- ⑤ Кнопка воздушной заслонки карбюратора
- ⑥ Аварийный выключатель зажигания с чекой
- ⑦ Разъем для подключения тахометра
- ⑧ Разъем для подключения к двигателю
- ⑨ Механизм управления дросселем
- ⑩ Механизм управления переключением передач

9.2 Функции дистанционного управления

9.2.1 Рычаг дистанционного управления

Если перевести рычаг ⑧ из нейтрального положения вперёд, сработает привод переднего хода. Если перевести рычаг из нейтрального положения назад, сработает привод заднего хода. Двигатель будет работать в режиме холостого хода, пока Вы не переведёте рычаг на 35° (Вы почувствуете, как сработает стопор). Если перевести рычаг дальше, откроется дроссельная заслонка и двигатель начнёт набирать обороты.

- ① Нейтральное положение
- ② Передний ход
- ③ Задний ход
- ④ Переключение передач
- ⑤ Полностью перекрыт
- ⑥ Дроссель
- ⑦ Полностью открыт

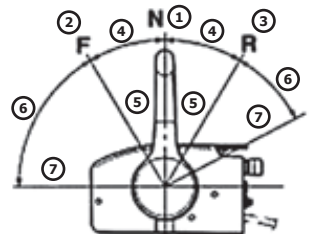
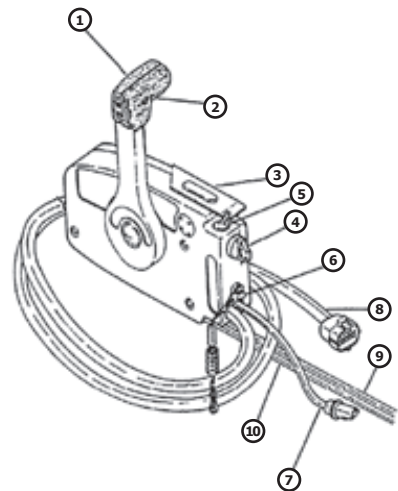

9.2.2 Переключатель из нейтрального положения с блокировкой от неправильного срабатывания

Чтобы переключить передачу из нейтрального положения, сначала нужно поднять переключатель блокировки от неправильного срабатывания на рычаге дистанционного управления.

Чтобы открыть дроссель, не переключая рычаг в положение «Передний ход» или «Задний ход», переведите рычаг дистанционного управления в нейтральное положение и поднимите дроссельный рычажок нейтрального положения, как показано на рисунке.

⚠ Предупреждение!

Дроссельный рычажок 9 нейтрального положения сработает только в том случае, если рычаг дистанционного управления стоит в нейтральном положении. Рычаг дистанционного управления сработает только в том случае, если дроссельный рычажок нейтрального положения стоит в закрытом положении.

- ① Полностью открыт
- ② Полностью закрыт

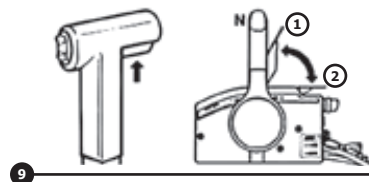

9.2.3 Основной переключатель системы зажигания

Основной переключатель управляет системой зажигания 10. Его действие описывается ниже:

- OFF** Электрические цепи отключены.
Ключ можно вынимать.
- ON** Электрические цепи включены.
Ключ нельзя вынимать.
- START** Стартер сработает и запустит двигатель.
Если отпустить ключ зажигания, он автоматически возвращается в положение ON (ВКЛЮЧЕНО).

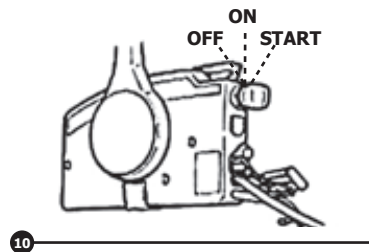

9.2.4 Аварийный выключатель зажигания с чекой

Чтобы двигатель работал, к выключателю для остановки двигателя через чеку должна быть прицеплена блокирующая пластинка ①. Чеку ② необходимо надёжно закрепить за одежду водителя, за руку или за ногу ③. Если водитель упадёт за борт или покинет румпель, чека выдернет блокирующую пластинку, в результате чего отключится зажигание, и двигатель остановится.

Осторожно

Ваша чека должна быть надёжно закреплена за одежду, за руку или за ногу, когда Вы управляете лодкой.

Не закрепляйте чеку за свободную одежду, которая может растянуться и слететь. Закрепляйте чеку только таким образом, чтобы она не запуталась и не потеряла своего назначения.

Следите за тем, чтобы с Вас при управлении лодкой не слетела чека.

Снижение оборотов двигателя означает в большой степени потерю управления лодкой. Кроме того, при внезапном торможении, вызванном резким снижением мощности двигателя, находящиеся на борту люди и предметы могут быть отброшены по ходу вперёд.

Предупреждение!

Двигатель нельзя запустить, если на выключателе отсутствует блокирующая пластинка.

9.3 Функции ручного управления (кроме T2/T3)

Если повернуть рычаг переключения передач в направлении **F**, лодка пойдёт вперёд.

Если повернуть рычаг переключения передач в направлении **R**, сработает привод заднего хода, и лодка пойдёт назад.

Нейтральное положение передачи **N** ⑫.

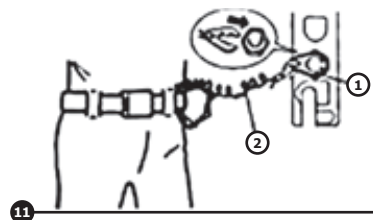

11



12



9.3.1 Кнопка для остановки двигателя

Для моделей с румпельным управлением.

Если нажать кнопку остановки двигателя, разомкнётся цепь системы зажигания, и двигатель остановится **13**.

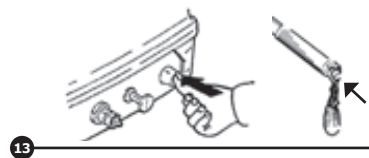

9.3.2 Ручка воздушной заслонки карбюратора

Если потянуть эту ручку на себя, таким образом переведя её в положение ВКЛЮЧЕНО (ON), начнётся поступление обогащённой рабочей смеси, необходимой для запуска двигателя **14**.

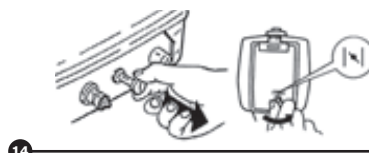

9.3.3 Соединитель топливного шланга

Этот штуцер предназначен для подсоединения и отсоединения топливного шланга **15**. (кроме T2/T3)

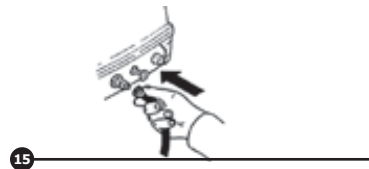

9.3.4 Рукоятка запуска стартера

Слегка потяните за рукоятку, пока не почувствуете сопротивление. Затем аккуратно резко потяните рукоятку на себя, чтобы запустить двигатель **16**.



9.3.5 Аварийный выключатель зажигания с чекой

Чтобы двигатель работал, к выключателю для остановки двигателя через чеку должна быть прицеплена блокирующая пластинка. Для остановки двигателя нажмите кнопку аварийного выключателя, как показано на рисунке, или выдерните чеку **17**.

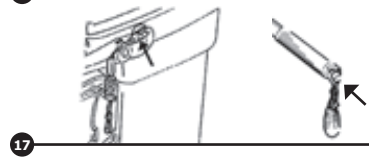

9.3.6 Регулировочный винт дроссельного усилия

Фрикционный механизм внутри рукоятки румпеля обеспечивает сопротивление ходу рукоятки управления дроссельной заслонкой. Уровень сопротивления можно отрегулировать по желанию водителя. Регулировочный винт дроссельного трения находится на рукоятке румпеля **18** (кроме T2/T3).

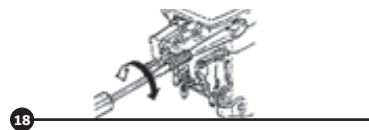

Осторожно

Не перетягивайте регулировочный винт дроссельного сопротивления!
Если Вы создадите слишком сильное сопротивление, дроссельную
рукоятку будет трудно поворачивать, что может привести
к несчастному случаю.

9.3.7 Румпель

Поворачивая рукоятку румпеля в ту или иную сторону, Вы можете выбирать направление движения лодки **19**.



19

9.3.8 Стопорные защёлки верхнего кожуха двигателя

Чтобы снять верхний кожух двигателя, опустите стопорные защёлки, затем снимите кожух. Во время установки кожуха на место, убедитесь, что он плотно сел в резиновое уплотнение. После этого снова зафиксируйте кожух, установив стопорные защёлки в закрытое положение **20** (кроме T2/T3).



20

9.3.9 Механизм блокировки откидывания в режиме заднего хода

Механизм блокировки откидывания предназначен для предотвращения подъёма мотора в результате обратной тяги в режиме заднего хода. Чтобы заблокировать механизм, переведите рычажок механизма автоматической блокировки откидывания в верхнее положение. Чтобы высвободить механизм, переведите рычажок механизма автоматической блокировки в нижнее положение **21** (кроме T2/T3).



21

9.3.10 Ручка транцевых тисков

Используйте ручку транцевых тисков, чтобы зажать мотор на транце **22** (T9/15).

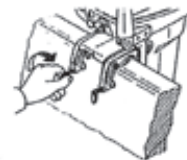

22

9.3.11 Регулировочный винт рулевого усилия

Имеющийся фрикционный механизм обеспечивает сопротивление рулевого управления. Уровень сопротивления можно регулировать по желанию **23**.

Осторожно

Не перетягивайте регулировочный винт / болт рулевого трения! Если Вы создадите слишком сильное сопротивление, лодкой будет трудно управлять, что может привести к несчастному случаю.

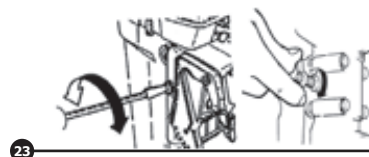

23

9.3.12 Регулировочный стопор угла дифферента

Положение регулировочного стопора угла дифферента определяет минимальный угол дифферента лодочного мотора по отношению к транцу **24**.

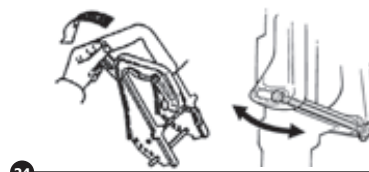

24



9.4 Электрическая схема двигателя 25

- ① Маховик
- ② Катушки зажигания
- ③ Свечи зажигания
- ④ Аварийный выключатель двигателя
- ⑤ Переключатель для остановки двигателя
- ⑥ Термодатчик

9.5 Электрическая схема дистанционного управления

Модель с электрическим стартером 26.

- ① Пульт дистанционного управления
- ② Переключатель системы зажигания
- ③ Переключатель воздушной заслонки карбюратора
- ④ Аварийный выключатель
- ⑤ Выключатель двигателя
- ⑥ Внешний разъем
- ⑦ Внутренний разъем
- ⑧ Стартер
- ⑨ Выключатель
- ⑩ Батарея
- ⑪ Переключатель воздушной заслонки карбюратора
- ⑫ Выпрямитель
- ⑬ Магнето
- ⑭ Катушка зажигания
- ⑮ Свечи зажигания
- ⑯ Предохранитель
- ⑰ Термовыключатель

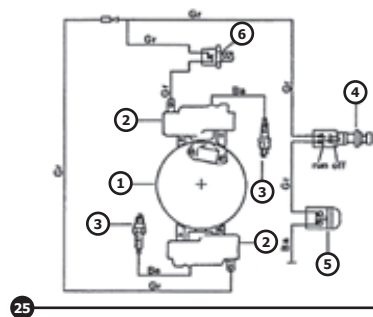

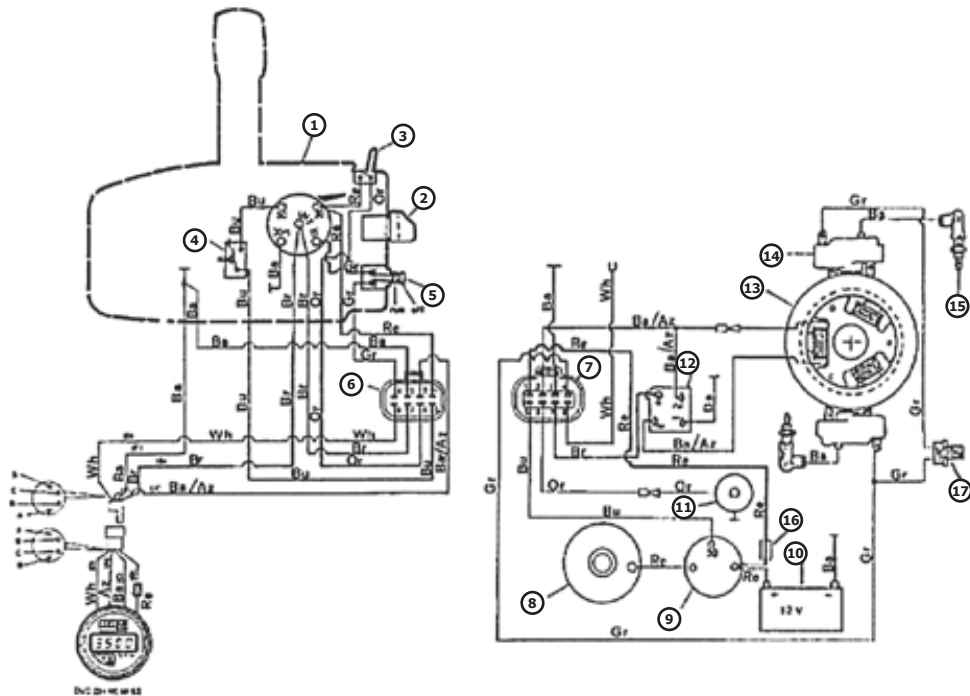

10. Установка мотора

▲ Предупреждение!

Неправильная высота навески мотора или препятствия плавному потоку воды (такие как конструкция или состояние лодки или её принадлежности, например, транцевые лесенки или датчики эхолотов) могут вызывать водяные брызги при движении лодки.

При продолжительной эксплуатации мотора под воздействием водяных брызг двигателю может быть нанесён серьёзный ущерб.

Неправильная установка подвесного лодочного мотора может привести к возникновению опасных условий, таких как ненадлежащее обращение, потеря управления или вероятность возгорания.

Использование излишне мощного двигателя может вызвать опасную неустойчивость лодки. Нельзя устанавливать подвесной мотор мощностью больше, чем максимально разрешённая, указанная на табличке мощности лодки. Если на лодке отсутствует табличка мощности, обратитесь к изготовителю лодки.

10.1 Высота установки мотора 27

Чтобы Ваша лодка показывала наилучшие результаты при эксплуатации, необходимо снизить до минимума сопротивление воды лодке и мотору. Высота установки подвесного лодочного мотора имеет огромное значение для снижения сопротивления воды. Если мотор будет установлен на слишком большой высоте, то это приведёт к возникновению кавитации, что снизит поступательное движение (тягу). Если концы лопастей гребного винта захватывают воздух, то обороты двигателя могут возрасти до критичного уровня, что приведёт к перегреву двигателя. Если мотор будет установлен слишком низко, то увеличится сопротивление воды, что, соответственно, приведёт к ухудшению показателей работы двигателя. Мотор следует устанавливать

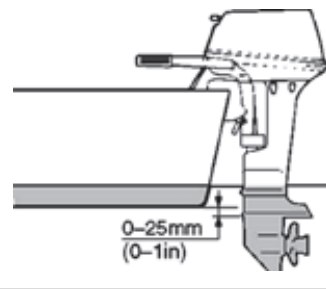

27

таким образом, чтобы антикавитационная пластина была выровнена по одной линии с донной частью лодки.

10.2 Крепление мотора при помощи транцевых тисков

Необходимо крепить лодочный мотор на транец так, чтобы он находился как можно ближе к его центру. Затяните винты транцевых тисков равномерно и надёжно. При эксплуатации лодки время от времени проверяйте, насколько туго затянуты транцевые винты, так как затяжка ослабевает в связи с вибрацией двигателя **28**.



⚠ Предупреждение!

Слабая затяжка транцевых винтов может привести к тому, что мотор будет ездить по транцу или слетит с него. Это может привести к потере управления или серьёзной травме. Убедитесь, что винты транцевых тисков надёжно затянуты. При эксплуатации лодки время от времени проверяйте затяжку тисков **29**.

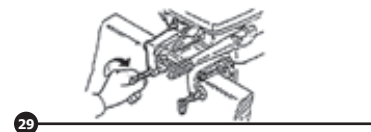

10.3 Выбор угла дифферента лодочного мотора

Для модели с ручным откидыванием **30**.

Для регулировки угла дифферента подвесного лодочного мотора в зажимном кронштейне предусмотрены 4 или 5 отверстий.

1. Остановите двигатель.
2. Надавите на рычаг блокировки и наклоните двигатель до первой автоматической остановки.
3. Вытащите из зажимного кронштейна регулировочный стопор угла дифферента. Переставьте регулировочный стопор в требуемое отверстие. Чтобы приподнять носовую часть лодки, установите регулировочный стопор дальше от транца. Чтобы опустить носовую часть лодки, установите регулировочный стопор ближе к транцу. Испытайте лодку в движении, чтобы определить, какой угол дифферента наиболее подходит для Вашей лодки и для конкретных условий её эксплуатации.

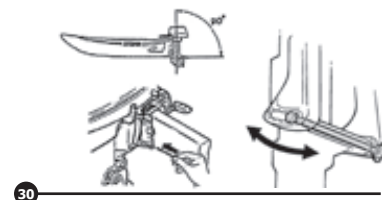

▲ Предупреждение!

Перед изменением угла дифферента, необходимо остановить двигатель.

Вынимая или устанавливая регулировочный стопор, проявляйте осторожность — берегите руки. Испытывая новый угол дифферента, проявляйте особую осторожность. Увеличивайте скорость постепенно.

Следите за признаками неустойчивости лодки и за тем, не возникают ли сложности с управлением. Неправильно выбранный угол дифферента может привести к потере управления моторной лодкой.

10.4 Установка аккумуляторной батареи

Перед подключением или отключением АКБ необходимо повернуть переключатель ключа в направлении против часовой стрелки, чтобы избежать риска поражения электрическим током, возгорания или взрыва. Рекомендуется установить к АКБ дополнительный ключ размыкания электрической цепи (в комплект не входит) ³¹.

Устанавливайте АКБ в сухое, хорошо проветриваемое, защищенное от вибрации место в лодке.

Рекомендуемый тип батарей: 12 В 40 А.ч

При подключении АКБ первым делом необходимо подключить красный провод к положительному контакту ⊕, затем черный провод к отрицательному контакту ⊖.

▲ Предупреждение!

Аккумуляторный электролит содержит ядовитые, опасные для здоровья вещества, включая серную кислоту. Они способны вызвать сильные ожоги кожи и причинить другой вред здоровью. Избегайте попадания электролита на кожу, в глаза или на одежду.

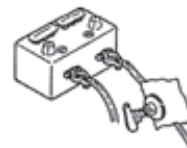

31

Батареи выделяют взрывоопасные газы, поэтому курить рядом запрещается. Если Вы заряжаете или используете батареи в помещении, оно должно хорошо проветриваться.

При работе с батареями всегда надевайте защитные очки.

ХРАНИТЕ БАТАРЕИ В НЕДОСТУПНОМ ДЛЯ ДЕТЕЙ МЕСТЕ!



11. Запуск двигателя

11.1 Для моделей с румпельным управлением

1. Убедитесь, что верхний капот заблокирован, что рычаг селектора находится в нейтральном положении (N) 32.
2. Надёжно закрепите чеку аварийного выключателя зажигания за одежду, за руку или за ногу. Затем закрепите блокирующую пластинку с другого конца чеки на аварийном выключателе зажигания 33.
3. Ослабьте предохранительный клапан на топливном баке 34.
4. Несколько раз нажмите на заливочную грушу, пока не почувствуете, что она стала твёрдой на ощупь. Выходной конец груши должен быть направлен вверх (для моделей T2/T3 откройте топливный кран), переведите рукоятку управления дроссельной заслонкой в положение START (ПУСК) 35.
5. Полностью вытащите (откройте) ручку воздушной заслонки карбюратора. Дерните 1–2 раза за рукоятку запуска стартера. Верните ручку воздушной заслонки в исходное положение. Медленно потяните за рукоятку запуска стартера, пока не почувствуете сопротивление. Затем плавно и быстро потяните рукоятку на себя, чтобы запустить двигатель. Если нужно, повторите. После того как двигатель заведётся, не выпускайте сразу рукоятку запуска стартера, а медленно верните её в первоначальное положение 36.

11.2 Для моделей с дистанционным управлением

1. Переведите рычаг дистанционного управления в нейтральное положение. Встроенный ограничитель степени открытия дросселя позволяет запустить двигатель только из нейтрального положения.
2. Надёжно закрепите чеку аварийного выключателя зажигания за одежду, за руку или за ногу. Затем установите блокирующую пластинку с другого конца чеки на аварийный выключатель зажигания.

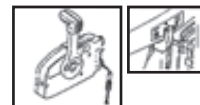

32



33



34



35



36



3. Переведите основной переключатель в положение ON (ВКЛЮЧЕНО).
4. Слегка приоткройте дроссельную заслонку при помощи дроссельного рычажка, не переключая рычага передач.
5. Нажмите на кнопку открытия электромагнитного клапана ① карбюратора и переведите основной переключатель в положение START (ПУСК), не отпуская, но не более 5 секунд 37.
6. Сразу же после того, как двигатель заведётся, отпустите кнопку открытия электромагнитного клапана карбюратора и основной переключатель, чтобы он вернулся в положение ON (ВКЛЮЧЕНО). Переведите дроссельный рычажок в первоначальное положение.

⚠ Предупреждение!

Запрещается при работающем двигателе переводить основной переключатель в положение START (ПУСК).

Стартер не должен работать более 5 секунд, если основной переключатель находится в положении START (ПУСК). Если двигатель не заводится в течение 5 секунд, верните основной переключатель в положение ON (ВКЛЮЧЕНО) и, выждав 10 секунд, снова попробуйте вручную запустить двигатель. (Если Вы используете стартер более 5 секунд, ему может быть нанесен ущерб. Кроме того, если стартер работает без остановки более 5 секунд, быстро разрядится батарея, в результате чего труднее будет завести мотор.)

11.3 Прогрев двигателя

1. Перед эксплуатацией мотора дайте ему сначала прогреться, поработав 3 минуты на холостом ходу. Если Вы не будете этого делать, срок службы Вашего лодочного мотора сократится.
 2. Проверьте, равномерным ли напором выливается вода из контрольного отверстия для охлаждающей воды 38.
- Непрерывная струя воды из контрольного отверстия говорит о том, что водяной насос качает воду по каналам для охлаждающей воды. Если при работающем двигателе вода не вытекает постоянным

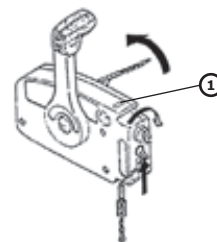

37



38

напором из контрольного отверстия, прекратите эксплуатацию мотора. В противном случае он перегреется, и ему будет нанесён серьёзный ущерб. Если вода не вытекает как положено, остановите двигатель и проверьте, не забились ли входное отверстие в нижней части корпуса. Если Вы не способны сами определить и ликвидировать поломку, обратитесь к дилеру.



12. Остановка двигателя

Дайте двигателю перед выключением поработать в режиме холостого хода или на малых оборотах, чтобы он немного остыл. Останавливать двигатель сразу после работы на больших оборотах не рекомендуется.

1. Поместите рычаг селектора в нейтральное положение «N» (нейтральная передача).

Для моделей T2/T3 для остановки двигателя необходимо перекрыть топливный кран ①.

2. Нажмите на кнопку остановки двигателя и не отпускайте, пока двигатель полностью не остановится, или переведите основной переключатель в положение OFF (ВЫКЛЮЧЕНО).
3. Если на Вашем моторе имеются топливные соединители, после остановки двигателя отсоедините топливный шланг от мотора.
4. После остановки двигателя затяните болт вентиляционного отверстия на крышке топливного бака.
5. Если Вы собираетесь оставить лодку на какое-то время без присмотра, выньте ключ из замка зажигания 39.

Двигатель также можно остановить, если потянуть за чеку аварийного выключателя зажигания и снять с выключателя для остановки двигателя блокирующую пластинку. После этого переведите основной переключатель в положение OFF (ВЫКЛЮЧЕНО) 40.

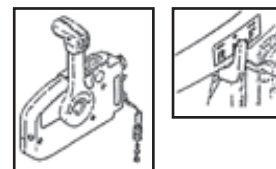
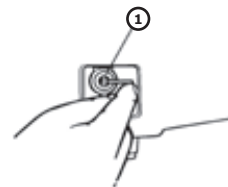

39



40

13. Обкатка нового двигателя

Вашему новому двигателю необходимо пройти период обкатки, чтобы обеспечить равномерную приработку сопряженных поверхностей всех подвижных частей механизма. Правильно отмеренное время обкатки поможет добиться наилучших результатов работы Вашего лодочного мотора и продлить срок его службы.

▲ Предупреждение!

Невыполнение операций, связанных с периодом обкатки, может сократить срок службы Вашего лодочного мотора и даже привести к нанесению ему серьезного ущерба.

13.1 Время обкатки мотора

10 часов

Соотношение предварительной смеси на период обкатки (для моделей с предварительным смешиванием):

бензин / моторное масло 25:1

13.1.1 **Опробуйте мотор под нагрузкой (с установленным гребным винтом) согласно следующим инструкциям:**

Первые 10 минут

Запустите мотор на самой малой скорости, которая только возможна. Лучше всего подходит режим низких оборотов холостого хода в нейтральном положении.

Следующие 50 минут

Не открывайте дроссельную заслонку больше чем наполовину (приблизительно 3 тыс. об/мин). Время от времени меняйте число оборотов двигателя. Если у Вас легко глиссирующая лодка, разгоните её при полностью открытом дросселе, затем немедленно сбавьте газ до 3 тыс. об/мин или ещё ниже.

Второй час обкатки

Разгоните лодку при полностью открытом дросселе, затем снизьте скорость до трёх четвертей дросселя (примерно 4 тыс. об/мин). Время от времени меняйте число оборотов двигателя. Полностью откройте дроссель на одну минуту, затем дайте двигателю поработать минут десять при дросселе, открытом на три четверти или меньше, чтобы он остыл.

С третьего по десятый час обкатки

Не эксплуатируйте мотор при полностью открытом дросселе дольше, чем пять минут за один раз. Давайте двигателю остывать между периодами полностью открытого дросселя. Время от времени меняйте число оборотов двигателя.

После первых 10 часов обкатки: двигатель можно эксплуатировать в нормальном режиме. Пользуйтесь стандартной предварительной смесью бензина с моторным маслом согласно пропорциям, указанным в разделе 4.3.

13.1.2 Промывка мотора в баке с водой

1. Закрепите лодочный мотор за пустой бак для воды.
2. Наполните бак пресной водой выше уровня антикавитационной пластины **41**.
3. Переведите рычаг переключения передач в нейтральное положение и запустите двигатель.
4. Дайте ему поработать несколько минут на малых оборотах. Данное мероприятие необходимо проводить каждый раз после эксплуатации в морских, соленых, солоноватых и просто загрязненных водоемах.



41

▲ Предупреждение!

Если уровень пресной воды ниже уровня антикавитационной пластины, и при недостаточной подаче воды..., может произойти заклинивание двигателя.

13.2 Смена трансмиссионного масла**▲ Предупреждение!**

Убедитесь, что мотор надёжно закреплён за транец или прочную стойку. Если мотор случайно упадёт на Вас, это может нанести Вам тяжкое увечье.

Никогда не находитесь под нижней частью откинутого мотора, даже при установленном подпорном рычаге / подпорной ручке. Если мотор случайно на Вас упадёт, это может привести к нанесению Вам тяжкого увечья.

1. Наклоните мотор таким образом, чтобы сливная пробка для масла находилась в самой нижней точке, которая возможна **42**.
2. Подставьте под редуктор ёмкость, отведённую для этой цели.
3. Выньте сливную пробку для масла.
4. Выньте пробку уровня масла, чтобы дать маслу полностью стечь.
5. Установив мотор в вертикальное положение, при помощи наливного шланга впрысните трансмиссионное масло в сливное отверстие для масла.
6. Когда масло начнёт выливаться из отверстия уровня масла, вставьте и затяните пробку уровня масла.
7. Вставьте и туго затяните сливную пробку для масла.



13.3 Чистка и регулировка свечи зажигания

▲ **Предупреждение!**

Снимая или устанавливая свечу зажигания, будьте осторожны, чтобы не повредить изолятор. Повреждённый изолятор может вызвать внешнее искрение, что приведёт к взрыву или пожару.

Свеча зажигания является важной частью двигателя ⁴³. Её осмотр нетрудно произвести. Состояние свечи зажигания может служить показателем состояния двигателя. К примеру, если керамическая изоляция центрального электрода сильно побелела, это может являться признаком подсоса воздуха или неправильной карбюрации в этом цилиндре.

Вы должны регулярно снимать и осматривать свечу зажигания в связи с тем, что выделяемое тепло и отложения нагара вызывают постепенное разрушение и разъедание свечи зажигания. При разрушении электрода и при появлении сильного нагара Вы должны заменить свечу зажигания другой свечой соответствующего типа.

Прежде чем устанавливать свечу, замерьте искровой промежуток электрода при помощи щупа. Если нужно, отрегулируйте промежуток согласно техническим требованиям.

Зазор свечного промежутка: 0,6 мм

Устанавливая свечу на место, всегда протирайте поверхность прокладки. Пользуйтесь новой прокладкой.

Протирайте резьбу от грязи. Закручивайте свечу зажигания до установленного момента затяжки.

Момент затяжки: 20 Н·м (2,0 кгс·м)



43



14. Таблица периодических проверок и обслуживания

№	Интервал обслуживания в часах	10	50	100	Каждый сезон
1	Проверка топливных шлангов или замена	•	•	•	•
2	Проверка, регулировка карбюратора	•	•	•	•
3	Проверка, чистка свечи зажигания или замена	•	•	•	•
4	Проверка зажигания	•	•	•	•
5	Проверка водяной помпы, системы охлаждения	•	•	•	•
6	Проверка масла редуктора	•	•	•	•
7	Проверка степени износа анода или замена	•	•	•	•

15. Возможные причины неисправностей и методы их устранения

Неполадки с топливом, компрессией или системой зажигания могут вызвать проблемы с запуском двигателя, потерю мощности или другие сбои. В предлагаемой ниже таблице перечисляются основные моменты по проверке при сбоях в работе системы и предлагаются возможные меры исправления этих неполадок.

Неисправность	№	Возможная причина	Пути решения проблемы
Стартер не работает	1	Чека аварийного выключателя зажигания не закреплена за выключатель.	Закрепите чеку.
	2	Рычаг переключения стоит в зацеплении.	Переведите рычаг в нейтральное положение.
	3	Слабый заряд или низкая ёмкость батареи.	Проверьте состояние батареи. Пользуйтесь батареей рекомендуемой ёмкости.
	4	Ослабли или разъедены соединительные провода батареи.	Закрепите провода батареи и зачистите клеммы.
	5	Перегорел предохранитель цепи электрического пускового механизма.	Найдите причину электрической перегрузки и произведите ремонт. Замените предохранитель новым, учитывая правильный ампераж.
	6	Неисправна какая-то из частей стартера.	Обратитесь к дилеру.
Двигатель не заводится (стартер работает)	1	Пустой топливный бак.	Наполните бак свежим чистым топливом.
	2	Топливо грязное или несвежее.	Наполните бак свежим чистым топливом.
	3	Засорился топливный фильтр.	Почистите или замените фильтр.
	4	Неправильно запускаете двигатель.	Прочитайте раздел «Запуск двигателя».
	5	Неисправен топливный насос.	Обратитесь к Вашему дилеру.
	6	Свечи (свеча) зажигания грязные или не соответствуют по типу.	Осмотрите свечи (свечу) зажигания. Почистите или замените требуемым типом.
	7	Колпачки свечей зажигания плохо сидят.	Проверьте и поправьте колпачки.

Неисправность	№	Возможная причина	Пути решения проблемы
Двигатель не заводится (стартер работает)	8	Плохой контакт, или повреждена проводка системы зажигания.	Проверьте проводку на износ или разрыв. Закрепите все слабые соединения. Замените изношенные или порванные провода.
	9	Неисправна одна из частей системы зажигания.	Обратитесь к Вашему дилеру.
	10	Чека аварийного выключателя зажигания не закреплена за выключатель.	Закрепите чеку.
	11	Рычаг переключения стоит в зацеплении.	Переведите рычаг в нейтральное положение.
	12	Повреждены внутренние части двигателя.	Обратитесь к Вашему дилеру.
Потеря мощности двигателя	1	Свечи (свеча) зажигания грязные или не соответствуют по типу.	Осмотрите свечи (свечу) зажигания. Почистите или замените требуемым типом.
	2	Что-то мешает работе топливной системы.	Проверьте, не защемился ли и не перекрутился ли топливный шланг, и нет ли других помех.
	3	Топливо грязное или несвежее.	Наполните бензобак свежим, чистым топливом.
	4	Засорился топливный фильтр.	Почистите или замените фильтр.
	5	Неисправна одна из частей системы зажигания.	Обратитесь к Вашему дилеру.
	6	Плохой контакт, или повреждена проводка системы зажигания.	Закрепите все слабые соединения. Замените изношенные или порванные провода.
	7	Используется неправильный тип моторного масла.	Проверьте и замените масло требуемым типом.
	8	Неисправен или забился термостат.	Обратитесь к Вашему дилеру.
	9	Неправильно отрегулирован карбюратор.	Обратитесь к Вашему дилеру.
	10	Повреждён топливный насос.	Обратитесь к Вашему дилеру.
	11	Завёрнут болт вентиляционного отверстия на топливном баке.	Открутите болт вентиляционного отверстия.
	12	Вынута ручка воздушной заслонки карбюратора.	Верните ручку в первоначальное положение.



Неисправность	№	Возможная причина	Пути решения проблемы
Потеря мощности двигателя	13	Слишком высокий угол мотора.	Верните мотор в нормальное рабочее положение.
	14	Засорился карбюратор.	Обратитесь к Вашему дилеру.
	15	Неправильно подсоединены топливные шланги / штуцеры.	Подсоедините правильно.
	16	Неправильно отрегулирован дроссельный клапан.	Обратитесь к Вашему дилеру.
	17	Отсоединился провод батареи.	Подсоедините надёжно.
	18	Неправильная тепловая зона свечи зажигания.	Осмотрите свечу зажигания и замените рекомендуемым типом.
Чрезмерная вибрация двигателя	19	Двигатель реагирует не так, как положено, на переключение рычага передач.	Обратитесь к Вашему дилеру.
	1	Повреждён гребной винт.	Замените гребной винт.
	2	Повреждён гребной вал.	Обратитесь к Вашему дилеру.
	3	Гребной винт забился водорослями или инородными телами.	Почистите гребной винт.
	4	Разболтался болт тисков.	Затяните болт.
	5	Ослаблен или повреждён поворотный механизм.	Обратитесь к Вашему дилеру.



16. Перевозка и хранение подвесного лодочного мотора

▲ **Предупреждение!**

Утечка топлива может привести к пожару. При перевозке и хранении лодочного мотора заверните болт вентиляционного отверстия и перекройте переключатель подачи топлива (для T2), чтобы избежать возможной утечки.

16.1 Перевозка лодочного мотора на автоприцепе

Мотор следует перевозить на автоприцепе и хранить в нормальном рабочем положении.

Если зазор между нижней частью мотора и дорогой при таком положении будет недостаточен для перевозки, перевозите мотор в откинутаом положении, используя подпорное устройство, такое как транцевый брус.

Если у Вас возникнут вопросы, связанные с перевозкой мотора, обратитесь к Вашему дилеру.

Никогда не подлезайте снизу под откинутаый мотор, даже если он поддерживается подпорным брусом.

Если мотор случайно упадёт, это может привести к получению Вами серьёзной травмы.

▲ **Предупреждение!**

При перевозке топливного бака, будь то в машине или на лодке, ПРОЯВЛЯЙТЕ ОСОБУЮ ОСТОРОЖНОСТЬ.

Не наполняйте топливный бак до самого верха. При нагревании бензин расширяется в объёме, что может привести к нагнетанию давления внутри топливного бака. Это способно вызвать утечку топлива и создать угрозу пожара.



При перевозке лодки на автоприцепе не пользуйтесь подпорным рычагом или ручкой для откидывания мотора. При тряске мотор может соскочить с подпорки и завалиться. Если мотор нельзя перевезти на прицепе в горизонтальном положении, воспользуйтесь дополнительным подпорным устройством, чтобы закрепить мотор в вертикальном положении.

16.2 Положение для перевозки и хранения мотора

Для перевозки и хранения снятого с лодки подвесного мотора сложите рукоятку румпеля и обоприте на неё мотор, чтобы он находился в горизонтальном положении.

⚠ Предупреждение!

Блок двигателя должен всегда находиться выше гребного винта. В противном случае в цилиндр может попасть вода, что приведёт к повреждению двигателя.

Подложите под мотор плотный материал, чтобы уберечь мотор от повреждений при перевозке.

16.3 Хранение лодочного мотора

При хранении Вашего подвесного лодочного мотора продолжительное время (от двух месяцев и дольше) необходимо выполнять ряд важных мер, которые помогут Вам избежать дорогостоящего ремонта.

Рекомендуется, чтобы перед помещением мотора на хранение он прошёл техническое обслуживание. Описываемые далее действия могут быть выполнены самим владельцем при использовании минимального набора инструментов:

1. Вымойте корпус мотора пресной водой.
2. Отсоедините штуцер (соединитель) топливного шланга от мотора или перекройте топливный клапан, если он имеется.
3. Дайте мотору поработать в режиме холостого хода, одновременно промывая пресной водой каналы для охлаждающей воды.



Продолжайте промывку, пока не израсходуется всё топливо, и мотор не остановится.

4. В моделях с электрическим пусковым механизмом снимите батарею.
5. Полностью слейте из мотора охлаждающую воду.
6. Выкрутите свечу (свечи) зажигания.
7. Залейте в цилиндр (цилиндры) чайную ложку чистого моторного масла.
8. Несколько раз прокрутите мотор вручную.
9. Закрутите свечу (свечи) зажигания.



17. Положение о гарантии

17.1 Общие положения

На проданный лодочный мотор устанавливается гарантийный срок эксплуатации в течение 12 (двенадцати) месяцев с момента продажи, и продавец берет на себя обязательство, что во время гарантийного периода все детали, узлы и агрегаты, неисправные в результате производственного дефекта или брака материала, будут бесплатно отремонтированы или заменены.

17.2 Гарантия не распространяется:

- 17.2.1 На детали и системы двигателя, вышедшие из строя в результате перегрева, воздействия воды, масляного голодания, длительной работы на предельных режимах и других причин, не предусмотренных руководством по эксплуатации, при исправных системах охлаждения и смазки.
- 17.2.2 На детали и системы двигателя, подвергающиеся износу, зависящему от:
- качества топлива и смазочных материалов;
 - состояния фильтра и питающих трубопроводов, попадания посторонних предметов в двигатель;
 - состояния узлов и деталей, обеспечивающих безаварийную работу двигателя и других агрегатов, которые должны были быть проверены при периодических осмотрах, предусмотренных данным руководством по эксплуатации.
- 17.2.3 На расходные детали и детали, подвергающиеся износу, зависящему от стиля, интенсивности и условий эксплуатации, — патрубки, шланги, тросы, аккумулятор, гребной винт, подшипники, шестерни, валы привода, резинометаллические соединения, свечи зажигания, фильтры, прокладки различных типов, расходные материалы.



- 17.2.4 На любые повреждения лодочного мотора, возникшие в результате преодоления подводных преград, или загрязнения деталей и узлов (без своевременной очистки), или при столкновении с препятствием.
- 17.2.5 На мотор, подвергшийся ремонту вне специализированной сервисной станции, неквалифицированному ремонту, некачественному ремонту.
- 17.2.6 На любые повреждения пластиковых, резиновых деталей.
- 17.2.7 На последствия от воздействия на лодочный мотор внешних факторов, таких как хранение лодочного мотора в несоответствующих условиях, мытье мойкой высокого давления, удары камней, промышленные выбросы, смолистые осадки деревьев, соль, шторм, молния, стихийные бедствия или другие природные экологические явления, а также акты вандализма и другие неконтролируемые действия.
- 17.2.8 На мотор, в конструкцию которого были внесены не согласованные с продавцом изменения, либо изменен № двигателя.
- 17.2.9 На мотор, используемый в спортивных соревнованиях, в коммерческих целях, а также вышедший из строя в результате перегрузки.
- 17.2.10 На мотор, не прошедший очередное техническое обслуживание.
- 17.2.11 На любые дефекты мотора, подвергающиеся устранению регулировкой (регулировка карбюратора, регулировка рулевого управления).
- 17.2.12 На посторонние звуки, шумы, скрипы, вибрации, которые не влияют на характеристики и работоспособность Вашего мотора.
- 17.2.13 Гарантия на блок зажигания, катушку зажигания, выпрямитель, ограничивается до 6 месяцев со дня реализации лодочного мотора через розничную сеть.
- 17.2.14 Устранение недостатков, которые возникли по вышеперечисленным причинам, оплачивается владельцем.



17.2.15 Не подлежат возмещению затраты, произведенные владельцем, связанные с поломкой лодочного мотора, на:

- техническую помощь;
- эвакуацию и транспортировку;
- компенсацию причиненных неудобств;
- аренду и покупку другой техники.

17.3 Порядок реализации гарантийных обязательств

Для рассмотрения претензии покупателю необходимо предоставить лодочный мотор на станцию технического обслуживания, которая уполномочена продавцом выполнять гарантийное обслуживание приобретенного оборудования. Предварительно необходимо записаться у мастера станции по телефону.

Устранение недостатков, возникших по вине завода-изготовителя, при наличии на складе продавца необходимых запчастей производится в разумный срок, не превышающий десяти дней, а при отсутствии таковых — в срок, не превышающий сорока пяти дней.



17.4 Сервисный лист

Владелец _____

Модель _____ VIN _____ № двигателя _____

Наименование предприятия продавца _____

_____ Печать _____ Дата _____

Талоны технического обслуживания

Сервис через 10 моточасов или 1 месяц эксплуатации	Сервис через 50 моточасов или 3 месяца эксплуатации	Сервис через 100 моточасов или 6 месяцев эксплуатации	Сервис каждый сезон или через каждые 100 моточасов
<p>Обслуживание выполнено</p> <p>Штамп организации, проводившего ТО</p> <p>Дата _____</p> <p>Подпись _____</p>	<p>Обслуживание выполнено</p> <p>Штамп организации, проводившего ТО</p> <p>Дата _____</p> <p>Подпись _____</p>	<p>Обслуживание выполнено</p> <p>Штамп организации, проводившего ТО</p> <p>Дата _____</p> <p>Подпись _____</p>	<p>Обслуживание выполнено</p> <p>Штамп организации, проводившего ТО</p> <p>Дата _____</p> <p>Подпись _____</p>



17.5 Гарантийный талон

Выдается покупателю лодочного мотора.

Данные продавца лодочного мотора

Название компании:	
Адрес компании:	
Название салона:	
Адрес салона:	
Телефон:	Дата продажи:

Данные покупателя лодочного мотора

Ф.И.О.	Возраст
Адрес:	
Телефон:	Электронная почта:

Данные о лодочном моторе

Модель:
№ двигателя:



- Покупатель подтверждает, что продавец:
- передал покупателю лодочный мотор и Руководство по эксплуатации;
 - разъяснил покупателю условия положения о гарантии, сроки и значение необходимого планового обслуживания;
 - провел инструктаж по технике безопасного использования и правилам управления лодочным мотором.
- Претензий к внешнему виду лодочного мотора покупатель не имеет.

Подпись Покупателя

Подпись Продавца

Дата «_____» _____ 20__ г.

Штамп торгующей
организации

Гарантийный талон заполняется Продавцом



17.6 Гарантийный талон

Остается у продавца лодочного мотора.

Данные продавца лодочного мотора

Название компании:	
Адрес компании:	
Название салона:	
Адрес салона:	
Телефон:	Дата продажи:

Данные покупателя лодочного мотора

Ф.И.О.	Возраст
Адрес:	
Телефон:	Электронная почта:

Данные о лодочном моторе

Модель:
№ двигателя:



- Покупатель подтверждает, что продавец:
- передал покупателю лодочный мотор и Руководство по эксплуатации;
 - разъяснил покупателю условия положения о гарантии, сроки и значение необходимого планового обслуживания;
 - провел инструктаж по технике безопасного использования и правилам управления лодочным мотором.
- Претензий к внешнему виду лодочного мотора покупатель не имеет.

Подпись Покупателя

Подпись Продавца

Дата «_____» _____ 20__ г.

Штамп торгующей
организации

Гарантийный талон заполняется Продавцом



17.7 Регистрационная карта

Возвращается дистрибьютору.

Данные продавца лодочного мотора

Название компании:	
Адрес компании:	
Название салона:	
Адрес салона:	
Телефон:	Дата продажи:

Данные покупателя лодочного мотора

Ф.И.О.	Возраст
Адрес:	
Телефон:	Электронная почта:

Данные о лодочном моторе

Модель:
№ двигателя:



- Покупатель подтверждает, что продавец:
- передал покупателю лодочный мотор и Руководство по эксплуатации;
 - разъяснил покупателю условия положения о гарантии, сроки и значение необходимого планового обслуживания;
 - провел инструктаж по технике безопасного использования и правилам управления лодочным мотором.
- Претензий к внешнему виду лодочного мотора покупатель не имеет.

Подпись Покупателя

Подпись Продавца

Дата «_____» _____ 20__ г.

Штамп торгующей
организации

Регистрационная карта заполняется Продавцом



Настоящим, в соответствии с требованиями Федерального закона «О персональных данных» № 152-ФЗ от 27.07.2006 г., я, гражданин (Ф.И.О.) _____, даю согласие продавцу _____

на обработку моих персональных данных, указанных мною в настоящем документе в целях постановки лодочного мотора на гарантию. Обработка персональных данных осуществляется продавцом на бумажном или электронном носителях с использованием и без использования средств автоматизации. Согласие действует в течение гарантийного срока на лодочный мотор. Порядок отзыва согласия на обработку персональных данных мне известен.

Подпись _____ / _____ /

Дата «_____» _____ 20_____ г.



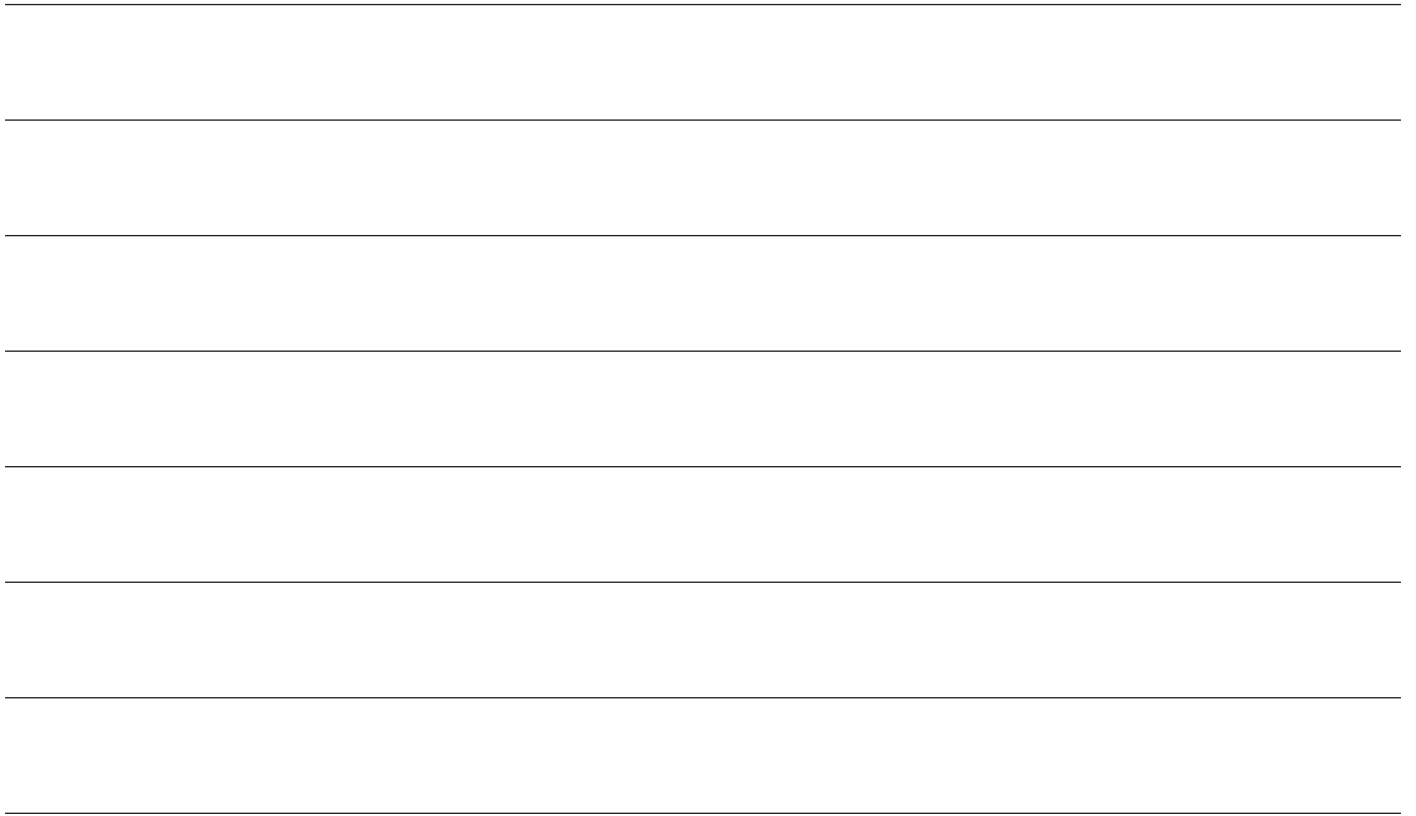



ГРУППА КОМПАНИЙ VALTMOTORS

Россия, г. Калининград, ул. Октябрьская, д.8

e-mail: sales@baltmotors.ru

www.baltmotors.ru

тел. (4012) 307 007