

Добро пожаловать!

Надлежащий уход и техническое обслуживание играют важную роль в обеспечении максимальной эффективности, высоких эксплуатационных характеристик и экономичности вашего изделия компании Mercury Product. Прилагаемая Регистрационная карточка владельца - это ключ к отдыху для всей семьи, не осложненному проблемами. См. **Руководство по эксплуатации и техническому обслуживанию** относительно подробностей по вашему гарантийному покрытию.

Подробности относительно ближайшего к вам дилера можно найти на сайте www.marinepower.com, где показаны карты страны и вся контактная информация.

Зарегистрирован ли ваш двигатель надлежащим образом для целей гарантии? Просьба проверить это на сайте www.marinepower.com. и, при необходимости, обратиться к местному дилеру.

Если на пластине с серийным номером подвесного мотора находится значок CE в левом нижнем углу, то применимо следующее положение:

Данный подвесной мотор, изготовленный компанией Mercury Marine, Fond du Lac, WI, США или Marine Power Europe Inc. Park Industriel, de Petit-Rechain, Бельгия, соответствует требованиям следующих норм и директив, согласно дополнениям:

Правила по прогулочным судам:	94/25/EC; станд. ISO 8665, ISO 11547
Директива по машинам, механизмам и машинному оборудованию:	98/37/EC,
Директивы по электромагнитной совместимости:	89/336/EC; станд. EN50081-1, SAE J551 (CISPR Pub. 12), EN 50082-1, IEC 61000 PT4-2, IEC 61000 PT4-3



Patrick C. Mackey (Патрик К. Маккей)
Президент, Mercury Marine, Fond du Lac, WI USA
Контакт для получения информации о европейских нормах:
Product Environmental Engineering Department (Отдел инжиниринга продукции и защиты окружающей среды), Mercury Marine, Fond du Lac, WI США

ОГЛАВЛЕНИЕ

Информация о гарантии

Передача гарантии.....	1
Регистрация гарантии в Соединенных Штатах и Канаде.....	1
Регистрация гарантии за пределами Соединенных Штатов и Канады.....	1
Двухлетняя ограниченная гарантия компании Mercury Marine (Европа).....	2
Ограниченная гарантия компании Mercury Marine сроком ОДИН год (Содружество Независимых Государств, Средний Восток, Африка).....	4
3-летняя ограниченная гарантия против коррозии.....	6
Гарантийное покрытие и исключения.....	8

Общие сведения

Ответственность человека, управляющего судном'.....	10
Перед эксплуатацией подвесного двигателя.....	10
Допустимая предельная мощность и нагрузка судна.....	11
Устройство дистанционного управления подвесным двигателем.....	11
Дистанционное управление рулем (предупреждение).....	12
Тросовый выключатель работы двигателя.....	12
Остановка катера в аварийной ситуации.....	13
Защита людей, находящихся в воде.....	14
Подпрыгивание на волнах и в спутной струе.....	14
Выброс выхлопных газов.....	15
Выбор вспомогательных устройств для Вашего подвесного двигателя.....	16
Советы по безопасному хождению на лодках.....	17
Запись серийного номера.....	18
Jet 65/80, технические параметры.....	18
Идентификация компонентов.....	20

Установка

Установка подвесного двигателя.....	21
-------------------------------------	----

Транспортировка

Буксирование лодки с подвесным двигателем.....	22
--	----

Топливо и масло

Рекомендуемый бензин.....	23
Рекомендуемое масло.....	23
Смесь бензин/масло для обкатки нового двигателя.....	23
Заполнение системы впрыскивания масла.....	24
Заливка топлива в бак.....	26

Устройства и управления

Устройства дистанционного управления.....	27
---	----

ОГЛАВЛЕНИЕ

Система предупреждения.....	27
Система гидронаклона и гидрооткидывания.....	29
Сменная срезная шпонка водометного привода.....	32

Эксплуатация

Проверка перед запуском.....	33
Эксплуатация при температуре ниже 0°.....	33
Эксплуатация в соленой или загрязненной воде.....	33
Эксплуатация на большой высоте над уровнем моря.....	33
Эксплуатация на мелководье.....	34
Как работает водометный привод.....	34
Остановка катера в аварийной ситуации.....	35
Рулевое управление катером.....	35
Постановка катера на якорь.....	36
Закупоривание заборника воды.....	36
Очистка забитой крыльчатки.....	36
Процедура обкатки двигателя.....	36
Запуск двигателя.....	37
Переключение передач.....	39
Остановка двигателя.....	40
Аварийный запуск двигателя.....	40

Техническое обслуживание

Уход за подвесным двигателем.....	43
Выхлопные газы по нормам Агентства по охране окружающей среды (EPA).....	43
График проверки и технического обслуживания.....	44
Промывка системы охлаждения.....	45
Снятие и установка верхнего кожуха.....	45
Проверка аккумуляторной батареи.....	46
Топливная система.....	46
Крепежные детали стержня тяги рулевого механизма.....	47
Замена предохранителей.....	48
Антикоррозийный анод.....	49
Проверка и замена свечей зажигания.....	50
Регулировка натяжения при управлении рулем.....	51
Изношенная/затупившаяся крыльчатка.....	51
Регулирование зазора крыльчатки.....	52
Снятие и установка крыльчатки.....	53
Места для смазывания.....	57
Проверка жидкости усилителя дифференциала.....	58
Затопленный подвесной двигатель.....	59

Хранение

Подготовка к хранению.....	60
Защита наружных деталей подвесного двигателя.....	60
Защита внутренних деталей двигателя.....	60
Водометный привод.....	60
Положение подвесного двигателя при хранении.....	60
Хранение аккумуляторной батареи.....	61

ОГЛАВЛЕНИЕ

Выявление неисправностей

Стартер не проворачивает двигатель (модели с электропуском).....	62
Двигатель не запускается.....	62
Двигатель работает неравномерно.....	62
Повышенная скорость вращения двигателя (чрезмерные об/мин).....	62
Ухудшение работы.....	63
Батарея не удерживает заряд.....	63

Сервисная помощь владельцам

Местный ремонтный сервис.....	64
Сервисное обслуживание вдали от места жительства.....	64
Запросы относительно запасных частей и принадлежностей.....	64
Сервисное обслуживание.....	64
Сервис-офисы компании Mercury Marine.....	64

ИНФОРМАЦИЯ О ГАРАНТИИ

Передача гарантии

Настоящая ограниченная гарантия может быть передана следующему покупателю, но только на оставшийся срок неиспользованной части настоящей ограниченной гарантии. Это не относится к изделиям, используемым в коммерческих целях.

Для передачи гарантии следующему владельцу необходимо послать или отправить по факсу копию чека на проданный товар или соглашение о покупке, имя нового владельца, адрес и серийный номер двигателя в Отдел гарантийной регистрации Mercury Marine.

Mercury Marine
Attn: Warranty Registration Department
W6250 W. Pioneer Road
P.O. Box 1939
Fond du Lac, WI 54936-1939
920-929-5054

После обработки перевода гарантии, Mercury Marine пошлет подтверждение регистрации новому владельцу изделия по почте.

Эти услуги оказываются бесплатно.

Для изделий, приобретенных за пределами Соединенных Штатов и Канады, необходимо обращаться к дистрибьютору данной страны или в ближайший Сервисный офис Mercury Marine.

Регистрация гарантии в Соединенных Штатах и Канаде

1. Вы можете изменить свой адрес в любой момент, в том числе при подаче гарантийной претензии, позвонив в Mercury Marine или отправив письмо или факс с указанием своей фамилии, старого адреса, нового адреса и серийного номера двигателя в адрес отдела регистрации гарантии Mercury Marine. Ваш дилер также может выполнить это изменение информации.

Mercury Marine
Attn: Warranty Registration Department
W6250 Pioneer Road
P.O. Box 1939
Fond du Lac, WI 54935-1939
920-929-5054

ПРИМЕЧАНИЕ: Mercury Marine и любой дилер должны вести списки регистрации изделий для судов, продаваемых в Соединенных Штатах, на случай, если в соответствии с Федеральным законом о безопасности (*Federal Safety Act*) потребуется дать извещение о несоответствии изделия.

2. Чтобы изделие подпадало под действие гарантии, оно должно быть зарегистрировано в Mercury Marine. Во время продажи дилер должен заполнить регистрацию гарантии и незамедлительно направить ее в Mercury Marine через сеть MercNET, по электронной почте или обычной почтой. По получении этой регистрации гарантии Mercury Marine выполнит регистрацию.
3. После обработки регистрации гарантии Mercury Marine пошлет по почте покупателю изделия подтверждение регистрации. Если это подтверждение регистрации не будет получено в течение 30 дней, пожалуйста, немедленно обратитесь к дилеру, продавшему Вам изделие. Действие гарантии начинается только после того, как изделие будет зарегистрировано в Mercury Marine.

Регистрация гарантии за пределами Соединенных Штатов и Канады

1. Важно, чтобы дилер, который продал вам подвесной двигатель, полностью заполнил «Карточку регистрации гарантии» (Warranty Registration Card) и выслал ее дистрибьютору или в сервис-центр Marine Power Service Center, ответственный за администрирование программы регистрации гарантий и гарантийных претензий по вашему региону.
2. В «Карточке регистрации гарантии» указаны ваша фамилия и адрес, модель и серийные номера двигателя, дата продажи, вид использования, а также номер кода, фамилия и адрес дистрибьютора/дилера, продавшего двигатель. Дистрибьютор/дилер также удостоверяет, что вы являетесь первым покупателем и пользователем этого двигателя.

ИНФОРМАЦИЯ О ГАРАНТИИ

3. Копия «Карточки регистрации гарантии», которая называется «Копия покупателя» (Purchaser's Copy), ДОЛЖНА быть выдана вам немедленно после того, как дистрибьютор/дилер, продавший вам двигатель, полностью заполнит «Карточку регистрации гарантии». Эта карточка представляет собой документ, удостоверяющий заводскую регистрацию вашего двигателя, и вы должны хранить ее для будущего использования при необходимости. Если вам когда-либо потребуется провести гарантийное обслуживание этого изделия, ваш дилер может попросить вас предъявить «Карточку регистрации гарантии», чтобы проверить дату покупки и использовать содержащуюся в карточке информацию для подготовки форм(ы) гарантийной претензии.
 4. В некоторых странах сервис-центр Marine Power Service Center выдаст вам постоянную (пластмассовую) «Карточку регистрации гарантии» в течение 30 дней после получения от Вашего дистрибьютора/дилера «Заводской копии» (Factory Copy) «Карточки регистрации гарантии». Если вы получите пластмассовую «Карточку регистрации гарантии», вы можете выбросить «Копию покупателя», которую вы получили от дистрибьютора/дилера при покупке двигателя. Спросите вашего дистрибьютора/дилера, относится ли к вам эта программа пластмассовых карточек.
- ВАЖНАЯ ИНФОРМАЦИЯ:** В некоторых странах законодательство требует, чтобы завод-изготовитель и дилер вели списки регистрации. Мы хотим, чтобы ВСЕ изделия были зарегистрированы на заводе-изготовителе на случай, если когда-либо будет необходимо связаться с вами. Убедитесь в том, что ваш дилер/дистрибьютор немедленно заполнит карточку регистрации гарантии и выслал заводскую копию в международный сервис-центр Marine Power International Service Center для вашего региона.
5. Дальнейшая информация относительно «Карточки регистрации гарантии» и ее отношения к обработке гарантийных претензий - см. параграф «Международная гарантия».

Двухлетняя ограниченная гарантия компании Mercury Marine (Европа)

ЧТО ПОКРЫВАЕТ ГАРАНТИЯ: Компания Mercury Marine гарантирует, что в течение описанного ниже периода каждый новый двигатель Mercury Outboard, Mariner Outboard, Jet Products, Thruster Electric Trolling Motors, Mercruiser Inboard или Sterndrive (Изделие) не имеет дефектов материалов или качества изготовления.

СРОК ДЕЙСТВИЯ ПОКРЫТИЯ: Настоящая ограниченная гарантия предоставлена на два (2) года с более раннего из следующих двух дней: даты первой продажи изделия розничному покупателю, приобретшему его для активного отдыха, и даты ввода изделия в эксплуатацию. Для клиентов, купивших изделие в коммерческих целях, данная гарантия предоставлена на более короткий из следующих сроков: один (2) год со дня первой розничной продажи изделия или первые 500 часов его работы. Использование в коммерческих целях определяется как любое использование изделия, связанное с работой, или любое другое использование изделия, создающее доход, в течение любой части гарантийного срока, даже если изделие используется в этих целях только эпизодически. Ремонт или замена деталей или проведение технического обслуживания по настоящей гарантии не продлевает гарантийного периода сверх первоначально установленной даты. Действующее гарантийное покрытие может переходить к одному последующему клиенту для использования в целях отдыха при условии надлежащей повторной регистрации изделия.

УСЛОВИЯ, НЕОБХОДИМЫЕ ДЛЯ ПОЛУЧЕНИЯ ГАРАНТИЙНОГО ПОКРЫТИЯ: Гарантийное покрытие предоставляется только розничным покупателям, которые покупают изделие у Дилера, уполномоченного компанией Mercury Marine продавать это изделие в стране, в которой имела место продажа, и только после того, как выполнен и документирован предписанный компанией Mercury Marine процесс предпродажной проверки. Гарантийное покрытие становится доступным для пользователя после надлежащей регистрации изделия уполномоченным дилером. Неточная информация в регистрации гарантии относительно использования для целей отдыха или последующее изменение использования с использования для целей отдыха к использованию в коммерческих целях (если надлежащим образом не перерегистрировано) может сделать настоящую гарантию недействительной исключительно по усмотрению компании Mercury Marine. Для сохранения гарантийного покрытия необходимо своевременно проводить техническое обслуживание в соответствии с настоящим руководством. Если это техническое обслуживание выполняет розничный покупатель, компания Mercury Marine сохраняет за собой право поставить будущее гарантийное покрытие в зависимость от наличия доказательства выполнения надлежащего технического обслуживания.

ИНФОРМАЦИЯ О ГАРАНТИИ

ЧТО ВЫПОЛНЯЕТСЯ КОМПАНИЕЙ MERCURY: Единственная и исключительная обязанность компании Mercury Marine по настоящей гарантии ограничивается, по нашему выбору, ремонтом дефектной детали, заменой такой детали или деталей новыми деталями или сертифицированными компанией Mercury Marine заново отремонтированными деталями или возмещением покупной цены изделия Mercury. Mercury Marine сохраняет за собой право время от времени улучшать или модифицировать изделия без принятия на себя обязательство модифицировать ранее изготовленные изделия.

КАК ПОЛУЧИТЬ ГАРАНТИЙНОЕ ПОКРЫТИЕ: Покупатель должен дать компании Mercury Marine резонную возможность отремонтировать изделие и приемлемый доступ к изделию для выполнения гарантийного обслуживания. Гарантийные претензии следует предъявлять путем доставки изделия для проверки дилеру Mercury Marine, уполномоченному обслуживать это изделие. Если покупатель не может доставить изделие такому дилеру, он должен уведомить об этом в письменной форме компанию Mercury Marine. После этого наша компания организует осмотр и гарантийный ремонт изделия. В этом случае покупатель несет все транспортные расходы и/или расходы, связанные с потерей времени на поездку. Если предоставленная услуга не покрывается настоящей гарантией, покупатель оплачивает работу, связанную с ее предоставлением и израсходованные при этом материалы, а также несет любые расходы, связанные с предоставлением этой услуги. Покупатель не должен отправлять изделие или его детали непосредственно компании Mercury Marine, за исключением случаев, когда компания Mercury Marine попросит об этом. Регистрационная карточка является единственным действительным регистрационным документом, и для получения гарантийной услуги эта карточка должна быть предъявлена дилеру в момент предъявления требования о предоставлении такой услуги.

ЧТО НЕ ПОКРЫВАЕТСЯ: Настоящая ограниченная гарантия не покрывает текущее техническое обслуживание, наладки, регулировки, нормальный износ и срабатывание, повреждения в результате неправильного обращения, неправильной эксплуатации, использования гребного винта или передаточного числа, не позволяющих двигателю работать в рекомендуемом для него диапазоне скоростей вращения при полностью открытой дроссельной заслонке (см. «Руководство по эксплуатации и техническому обслуживанию»), эксплуатации изделия не в соответствии с разделом «Рекомендуемая эксплуатация и режим работы» «Руководства по эксплуатации и техническому обслуживанию», небрежности, аварии, затопления, неправильной установки (технические условия и методы правильной установки изложены в инструкции по установке изделия), неправильного обслуживания, использования принадлежности или детали, изготовленной или проданной не нами, крыльчаток и втулок струйного насоса, эксплуатации с применением топлива, масел или смазок, которые не подходят для эксплуатации с этим изделием (см. «Руководство по эксплуатации и техническому обслуживанию»), изменения или снятия деталей, или попадания воды в двигатель через топливозаборник, воздухозаборник или выхлопную систему. Использование изделия для гонок или иных видов соревнования, или же использование с нижним узлом гоночного типа, даже если это делал предыдущий владелец изделия, аннулирует гарантию.

Расходы, связанные со съемом с воды, спуском, буксировкой, хранением, стоимостью телефонных звонков, арендой, причиненными неудобствами, использованием стапеля, страховым покрытием, выплатой займа, потерей времени, потерей дохода или другими видами побочных или косвенных убытков не покрываются данной гарантией. Также эта гарантия не покрывает расходы, связанные со снятием и/или заменой переборок или материалов катера, когда его конструкция иначе не обеспечивает доступ к изделию.

Никакое лицо или организация, включая авторизованных дилеров Mercury Marine, не уполномочено кампанией на представлении утверждений, заявлений или гарантий в отношении изделия помимо тех, которые содержатся в этой ограниченной гарантии, и если таковые были сделаны, то они не имеют юридической силы по отношению к Mercury Marine.

Дополнительная информация, относящаяся к ситуациям и обстоятельствам, покрываемым настоящей гарантией и не покрываемой ею, дана в разделе Гарантийное покрытие Руководства по эксплуатации и обслуживанию и текст данной гарантии делает на нее ссылки.

ИНФОРМАЦИЯ О ГАРАНТИИ

ОТРИЦАНИЯ И ОГРАНИЧЕНИЯ:

НАСТОЯЩИМ ПРЯМО ОТРИЦАЮТСЯ ПОДРАЗУМЕВАЕМЫЕ ГАРАНТИИ ПРИГОДНОСТИ ДЛЯ ПРОДАЖИ И СООТВЕТСТВИЯ КАКОЙ-ЛИБО КОНКРЕТНОЙ ЦЕЛИ. ЧТО КАСАЕТСЯ ТАКИХ ПОДРАЗУМЕВАЕМЫХ ГАРАНТИЙ, ОТРИЦАТЬ СУЩЕСТВОВАНИЕ КОТОРЫХ НЕВОЗМОЖНО, ИХ ДЕЙСТВИЕ ОГРАНИЧИВАЕТСЯ СРОКОМ ДЕЙСТВИЯ НАШЕЙ ВПРЯМУЮ СФОРМУЛИРОВАННОЙ ГАРАНТИИ. ДАННАЯ ГАРАНТИЯ НЕ ПРЕДУСМАТРИВАЕТ ПОКРЫТИЯ КАКИХ-ЛИБО ДОПОЛНИТЕЛЬНЫХ И КОСВЕННЫХ УБЫТКОВ. ЗАКОНЫ, ДЕЙСТВУЮЩИЕ В НЕКОТОРЫХ СТРАНАХ, ШТАТАХ И ПРОВИНЦИЯХ, НЕ ДОПУСКАЮТ СФОРМУЛИРОВАННЫХ ВЫШЕ ОТКАЗОВ, ОГРАНИЧЕНИЙ И ИСКЛЮЧЕНИЙ. КАК СЛЕДСТВИЕ, ЭТИ ОТКАЗЫ, ОГРАНИЧЕНИЯ И ИСКЛЮЧЕНИЯ МОГУТ НА ВАС НЕ РАСПРОСТРАНЯТЬСЯ. НАСТОЯЩАЯ ГАРАНТИЯ ПРЕДОСТАВЛЯЕТ ВАМ ОПРЕДЕЛЕННЫЕ ЮРИДИЧЕСКИЕ ПРАВА, И ВЫ МОЖЕТЕ ОБЛАДАТЬ ДРУГИМИ ЮРИДИЧЕСКИМИ ПРАВАМИ, КОТОРЫЕ РАЗЛИЧНЫ В РАЗЛИЧНЫХ СТРАНАХ, ШТАТАХ И ПРОВИНЦИЯХ.

Ограниченная гарантия компании Mercury Marine сроком ОДИН год (Содружество Независимых Государств, Средний Восток, Африка)

ЧТО ПОКРЫВАЕТ ГАРАНТИЯ: Компания Mercury Marine гарантирует, что в течение описанного ниже периода каждый новый двигатель Mercury Outboard, Mariner Outboard, Jet Products, Thruster Electric Trolling Motors, Mercruiser Inboard или Sterndrive (Изделие) не имеет дефектов материалов или качества изготовления.

СРОК ДЕЙСТВИЯ ПОКРЫТИЯ: Настоящая ограниченная гарантия предоставлена на два (1) года с более раннего из следующих двух дней: даты первой продажи изделия розничному покупателю, приобретшему его для активного отдыха, и даты ввода изделия в эксплуатацию. Для клиентов, купивших изделие в коммерческих целях, данная гарантия предоставлена на более короткий из следующих сроков: один (1) год со дня первой розничной продажи изделия или первые 500 часов его работы. Использование в коммерческих целях определяется как любое использование изделия, связанное с работой, или любое другое использование изделия, создающее доход, в течение любой части гарантийного срока, даже если изделие используется в этих целях только эпизодически. Ремонт или замена деталей или проведение технического обслуживания по настоящей гарантии не продлевает гарантийного периода сверх первоначально установленной даты. Действующее гарантийное покрытие может переходить к одному последующему клиенту для использования в целях отдыха при условии надлежащей повторной регистрации изделия.

УСЛОВИЯ, НЕОБХОДИМЫЕ ДЛЯ ПОЛУЧЕНИЯ ГАРАНТИЙНОГО ПОКРЫТИЯ: Гарантийное покрытие предоставляется только розничным покупателям, которые покупают изделие у Дилера, уполномоченного компанией Mercury Marine продавать это изделие в стране, в которой имела место продажа, и только после того, как выполнен и документирован предписанный компанией Mercury Marine процесс предпродажной проверки. Гарантийное покрытие становится доступным для пользователя после надлежащей регистрации изделия уполномоченным дилером. Неточная информация в регистрации гарантии относительно использования для целей отдыха или последующее изменение использования с использования для целей отдыха к использованию в коммерческих целях (если надлежащим образом не перерегистрировано) может сделать настоящую гарантию недействительной исключительно по усмотрению компании Mercury Marine. Для сохранения гарантийного покрытия необходимо своевременно проводить техническое обслуживание в соответствии с настоящим руководством. Если это техническое обслуживание выполняет розничный покупатель, компания Mercury Marine сохраняет за собой право поставить будущее гарантийное покрытие в зависимость от наличия доказательства выполнения надлежащего технического обслуживания.

ЧТО ВЫПОЛНЯЕТСЯ КОМПАНИЕЙ MERCURY: Единственная и исключительная обязанность компании Mercury Marine по настоящей гарантии ограничивается, по нашему выбору, ремонтом дефектной детали, заменой такой детали или деталей новыми деталями или сертифицированными компанией Mercury Marine заново отремонтированными деталями или возмещением покупной цены изделия Mercury. Mercury Marine сохраняет за собой право время от времени улучшать или модифицировать изделия без принятия на себя обязательств модифицировать ранее изготовленные изделия.

ИНФОРМАЦИЯ О ГАРАНТИИ

КАК ПОЛУЧИТЬ ГАРАНТИЙНОЕ ПОКРЫТИЕ: Покупатель должен дать компании Mercury Marine резонную возможность отремонтировать изделие и приемлемый доступ к изделию для выполнения гарантийного обслуживания. Гарантийные претензии следует предъявлять путем доставки изделия для проверки дилеру Mercury Marine, уполномоченному обслуживать это изделие. Если покупатель не может доставить изделие такому дилеру, он должен уведомить об этом в письменной форме компанию Mercury Marine. После этого наша компания организует осмотр и гарантийный ремонт изделия. В этом случае покупатель несет все транспортные расходы и/или расходы, связанные с потерей времени на поездку. Если выполняемое техническое обслуживание не покрывается настоящей гарантией, покупатель должен оплатить все связанные с этим трудозатраты и материалы, а также любые другие расходы, связанные с этим обслуживанием. Покупатель не должен отправлять изделие или его детали непосредственно компании Mercury Marine, за исключением случаев, когда компания Mercury Marine попросит об этом. Регистрационная карточка является единственным действительным регистрационным документом, и для получения гарантийной услуги эта карточка должна быть предъявлена дилеру в момент предъявления требования о предоставлении такой услуги.

ЧТО НЕ ПОКРЫВАЕТСЯ: Настоящая ограниченная гарантия не покрывает текущее техническое обслуживание, наладки, регулировки, нормальный износ и срабатывание, повреждения в результате неправильного обращения, неправильной эксплуатации, использования гребного винта или передаточного числа, не позволяющих двигателю работать в рекомендуемом для него диапазоне скоростей вращения при полностью открытой дроссельной заслонке (см. «Руководство по эксплуатации и техническому обслуживанию»), эксплуатации изделия не в соответствии с разделом «Рекомендуемая эксплуатация и режим работы» «Руководства по эксплуатации и техническому обслуживанию», небрежности, аварии, затопления, неправильной установки (технические условия и методы правильной установки изложены в инструкции по установке изделия), неправильного обслуживания, использования принадлежности или детали, изготовленной или проданной не нами, крыльчаток и втулок струйного насоса, эксплуатации с применением топлива, масел или смазок, которые не подходят для эксплуатации с этим изделием (см. «Руководство по эксплуатации и техническому обслуживанию»), изменения или снятия деталей, или попадания воды в двигатель через топливозаборник, воздухозаборник или выхлопную систему. Использование изделия для гонок или иных видов соревнования, или же использование с нижним узлом гоночного типа, даже если это делал предыдущий владелец изделия, аннулирует гарантию.

Расходы, связанные со съемом с воды, спуском, буксировкой, хранением, стоимостью телефонных звонков, арендой, причиненными неудобствами, использованием стапеля, страховым покрытием, выплатой займа, потерей времени, потерей дохода или другими видами побочных или косвенных убытков не покрываются данной гарантией. Также эта гарантия не покрывает расходы, связанные со снятием и/или заменой переборки или материалов катера, когда его конструкция иначе не обеспечивает доступ к изделию.

Никакое лицо или организация, включая авторизованных дилеров Mercury Marine, не уполномочено кампанией на представление утверждений, заявлений или гарантии в отношении изделия помимо тех, которые содержатся в этой ограниченной гарантии, и если таковые были сделаны, то они не имеют юридической силы по отношению к Mercury Marine.

Дополнительная информация, относящаяся к ситуациям и обстоятельствам, покрываемым настоящей гарантией и не покрываемой ею, дана в разделе Гарантийное покрытие Руководства по эксплуатации и обслуживанию и текст данной гарантии делает на нее ссылки.

ИНФОРМАЦИЯ О ГАРАНТИИ

ОТРИЦАНИЯ И ОГРАНИЧЕНИЯ:

НАСТОЯЩИМ ПРЯМО ОТРИЦАЮТСЯ ПОДРАЗУМЕВАЕМЫЕ ГАРАНТИИ ПРИГОДНОСТИ ДЛЯ ПРОДАЖИ И СООТВЕТСТВИЯ КАКОЙ-ЛИБО КОНКРЕТНОЙ ЦЕЛИ. ЧТО КАСАЕТСЯ ТАКИХ ПОДРАЗУМЕВАЕМЫХ ГАРАНТИЙ, ОТРИЦАТЬ СУЩЕСТВОВАНИЕ КОТОРЫХ НЕВОЗМОЖНО, ИХ ДЕЙСТВИЕ ОГРАНИЧИВАЕТСЯ СРОКОМ ДЕЙСТВИЯ НАШЕЙ ВПРЯМУЮ СФОРМУЛИРОВАННОЙ ГАРАНТИИ. ДАННАЯ ГАРАНТИЯ НЕ ПРЕДУСМАТРИВАЕТ ПОКРЫТИЯ КАКИХ-ЛИБО ДОПОЛНИТЕЛЬНЫХ И КОСВЕННЫХ УБЫТКОВ. ЗАКОНЫ, ДЕЙСТВУЮЩИЕ В НЕКОТОРЫХ СТРАНАХ, ШТАТАХ И ПРОВИНЦИЯХ, НЕ ДОПУСКАЮТ СФОРМУЛИРОВАННЫХ ВЫШЕ ОТКАЗОВ, ОГРАНИЧЕНИЙ И ИСКЛЮЧЕНИЙ. КАК СЛЕДСТВИЕ, ЭТИ ОТКАЗЫ, ОГРАНИЧЕНИЯ И ИСКЛЮЧЕНИЯ МОГУТ НА ВАС НЕ РАСПРОСТРАНЯТЬСЯ. НАСТОЯЩАЯ ГАРАНТИЯ ПРЕДОСТАВЛЯЕТ ВАМ ОПРЕДЕЛЕННЫЕ ЮРИДИЧЕСКИЕ ПРАВА, И ВЫ МОЖЕТЕ ОБЛАДАТЬ ДРУГИМИ ЮРИДИЧЕСКИМИ ПРАВАМИ, КОТОРЫЕ РАЗЛИЧНЫ В РАЗЛИЧНЫХ СТРАНАХ, ШТАТАХ И ПРОВИНЦИЯХ.

3-летняя ограниченная гарантия против коррозии

ЧТО ПОКРЫВАЕТ ГАРАНТИЯ: Компания Mercury Marine гарантирует, что каждый новый двигатель марки Mercury, Mariner, Mercury Racing, Sport Jet, M² Jet Drive, Tracker by Mercury Marine Outboard, MerCruiser, будь то установленный внутри судна двигатель или двигатель с кормовым приводом (Изделие), не будет выходить из строя непосредственно по причине коррозии в течение периода времени, указанного ниже.

ПРОДОЛЖИТЕЛЬНОСТЬ ГАРАНТИЙНОГО ПОКРЫТИЯ: Настоящая ограниченная гарантия против коррозии действует в течение 3 (трех) лет с даты первой продажи данного изделия либо с даты начала его эксплуатации, в зависимости от того, что наступило раньше. Ремонт или замена деталей, равно как и выполнение сервиса согласно настоящей гарантии, не увеличивает гарантийный срок за пределы первоначальной даты его истечения. Гарантийное покрытие, срок которого еще не истек, может быть передано следующему покупателю, не использующему двигатель в коммерческих целях, после надлежащей перерегистрации данного изделия.

УСЛОВИЯ, КОТОРЫЕ НЕОБХОДИМО УДОВЛЕТВОРИТЬ ДЛЯ ПОЛУЧЕНИЯ ГАРАНТИЙНОГО ПОКРЫТИЯ: Гарантийное покрытие предоставляется только розничным покупателям, которые приобретают изделие у Дилера, уполномоченного компанией Mercury Marine распределять это изделие в стране, в которой имела место продажа, и только после того, как закончен и документирован процесс предпродажной инспекции, предписанный компанией Mercury Marine. Гарантийное покрытие становится доступным для пользователя после надлежащей регистрации изделия уполномоченным дилером. Для поддержания гарантийного покрытия на лодке должны использоваться устройства для предотвращения коррозии, указанные в «Руководстве по эксплуатации и техническому обслуживанию», и должно своевременно выполняться текущее техническое обслуживание, описанное в «Руководстве по эксплуатации и техническому обслуживанию» (включая, без ограничения, замену протекторных анодов, применение предписанных смазок и подкраску задиrow и царапин). Mercury Marine сохраняет за собой право ставить условием гарантийного покрытия представление доказательства выполнения надлежащего технического обслуживания.

ЧТО СДЕЛАЕТ КОМПАНИЯ MERCURY MARINE: Единственная и исключительная обязанность компании Mercury Marine по настоящей гарантии ограничивается, по нашему выбору, ремонтом корродированной детали, заменой такой детали или деталей новыми деталями или сертифицированными компанией Mercury Marine заново отремонтированными деталями или возмещением покупной цены изделия Mercury. Mercury Marine сохраняет за собой право время от времени улучшать или модифицировать изделия без принятия на себя обязательств модифицировать ранее изготовленные изделия.

ИНФОРМАЦИЯ О ГАРАНТИИ

КАК ПОЛУЧИТЬ ГАРАНТИЙНОЕ ПОКРЫТИЕ: Покупатель должен дать компании Mercury Marine резонную возможность отремонтировать изделие и приемлемый доступ к изделию для выполнения гарантийного обслуживания. Гарантийные претензии следует предъявлять путем доставки изделия для проверки дилеру Mercury Marine, уполномоченному обслуживать это изделие. Если покупатель не может доставить изделие такому дилеру, он должен уведомить об этом в письменной форме компанию Mercury Marine. После этого наша компания организует осмотр и гарантийный ремонт изделия. В этом случае покупатель несет все транспортные расходы и/или расходы, связанные с потерей времени на поездку. Если предоставленная услуга не покрывается настоящей гарантией, покупатель оплачивает работу, связанную с ее предоставлением и израсходованные при этом материалы, а также несет любые расходы, связанные с предоставлением этой услуги. Покупатель не должен отправлять изделие или его детали непосредственно компании Mercury Marine, за исключением случаев, когда компания Mercury Marine попросит об этом. Для того, чтобы получить гарантийное покрытие, необходимо в момент обращения за гарантийным обслуживанием предоставить дилеру доказательство зарегистрированного обладания.

ЧТО НЕ ПОКРЫВАЕТ ГАРАНТИЯ: Настоящая ограниченная гарантия не покрывает коррозию электросистемы; коррозию в результате повреждения, неправильного обращения или неправильного сервиса; коррозию, приводящую к чисто косметическому повреждению; коррозию принадлежностей, приборов и систем рулевого управления; коррозию установленного на заводе-изготовителе гидрореактивного двигателя; повреждения, вызванные водорослями; изделие, проданное с ограниченной гарантией Изделия сроком менее одного года; запасные части (детали, приобретенные покупателем); изделия, применяемые в коммерческих целях. Использование в коммерческих целях определяется как любое использование изделия, связанное с работой, или любое другое использование изделия, создающее доход, в течение любой части гарантийного срока, даже если изделие используется в этих целях только эпизодически.

Настоящая гарантия против коррозии не покрывает коррозионные повреждения, вызванные блуждающими электрическими токами (подсоединение к береговым источникам питания, находящиеся поблизости лодки, подводные металлические детали); для защиты от таких повреждений следует применять систему коррозионной защиты, например, Mercury Precision Parts или систему Quicksilver MerCathode и/или Galvanic Isolator. Настоящая ограниченная гарантия не покрывает также коррозионные повреждения, вызванные неправильным применением красок для необрастающих покрытий на медной основе. Если требуется защита от обрастания, для лодок с двигателями Outboard и MerCruiser рекомендуется применять краски для необрастающих покрытий на основе трибутилдиадипата (ТБТА). В тех местах, где законом запрещено применение красок на основе ТБТА, для корпуса и транца можно применять краски на медной основе. Не наносите краску на подвесной двигатель или на двигатель MerCruiser. Кроме того, нужно позаботиться о том, чтобы избежать наличия электрического соединения между изделием, находящимся на гарантии, и краской. Для изделия MerCruiser неокрашенное пространство размером по крайней мере 38 мм (1.5 in.) должно быть оставлено вокруг узла транца. Для дополнительных подробностей см. «Руководство по эксплуатации и техническому обслуживанию».

Для дополнительной информации относительно событий и обстоятельств, покрываемых и не покрываемых настоящей гарантией см. раздел «Гарантийное покрытие» «Руководства по эксплуатации и техническому обслуживанию», включенный в настоящую гарантию путем отсылки.

ОТРИЦАНИЯ И ОГРАНИЧЕНИЯ:

НАСТОЯЩИМ ПРЯМО ОТРИЦАЮТСЯ ПОДРАЗУМЕВАЕМЫЕ ГАРАНТИИ ПРИГОДНОСТИ ДЛЯ ПРОДАЖИ И СООТВЕТСТВИЯ КАКОЙ-ЛИБО КОНКРЕТНОЙ ЦЕЛИ. ЧТО КАСАЕТСЯ ТАКИХ ПОДРАЗУМЕВАЕМЫХ ГАРАНТИЙ, ОТРИЦАТЬ СУЩЕСТВОВАНИЕ КОТОРЫХ НЕВОЗМОЖНО, ИХ ДЕЙСТВИЕ ОГРАНИЧИВАЕТСЯ СРОКОМ ДЕЙСТВИЯ НАШЕЙ ВПРЯМУЮ СФОРМУЛИРОВАННОЙ ГАРАНТИИ. ДАННАЯ ГАРАНТИЯ НЕ ПРЕДУСМАТРИВАЕТ ПОКРЫТИЯ КАКИХ-ЛИБО ДОПОЛНИТЕЛЬНЫХ И КОСВЕННЫХ УБЫТКОВ. ЗАКОНЫ, ДЕЙСТВУЮЩИЕ В НЕКОТОРЫХ СТРАНАХ, ШТАТАХ И ПРОВИНЦИЯХ, НЕ ДОПУСКАЮТ СФОРМУЛИРОВАННЫХ ВЫШЕ ОТКАЗОВ, ОГРАНИЧЕНИЙ И ИСКЛЮЧЕНИЙ. КАК СЛЕДСТВИЕ, ЭТИ ОТКАЗЫ, ОГРАНИЧЕНИЯ И ИСКЛЮЧЕНИЯ МОГУТ НА ВАС НЕ РАСПРОСТРАНЯТЬСЯ. НАСТОЯЩАЯ ГАРАНТИЯ ПРЕДОСТАВЛЯЕТ ВАМ ОПРЕДЕЛЕННЫЕ ЮРИДИЧЕСКИЕ ПРАВА, И ВЫ МОЖЕТЕ ОБЛАДАТЬ ДРУГИМИ ЮРИДИЧЕСКИМИ ПРАВАМИ, КОТОРЫЕ РАЗЛИЧНЫ В РАЗЛИЧНЫХ СТРАНАХ, ШТАТАХ И ПРОВИНЦИЯХ.

ИНФОРМАЦИЯ О ГАРАНТИИ

Гарантийное покрытие и исключения

Цель этого раздела – помочь устранить некоторые общераспространённые недопонимания относительно гарантийного покрытия. Приводимая ниже информация объясняет некоторые виды сервиса, на которые гарантия не распространяется. Нижеизложенные положения были включены, в форме указания на них, в Трёхлетнюю ограниченную гарантию при отказе, вызванным коррозией, в Международную ограниченную гарантию на подвесные двигатели и в Ограниченную гарантию в США и Канаде на подвесные двигатели.

Необходимо помнить, что такая гарантия покрывает ремонтные работы, необходимые в течение гарантийного периода, связанные с дефектами материала и изготовления. Ошибки при установке, аварии, нормальный износ и ряд других причин, воздействующих на изделие, не покрываются.

Гарантия ограничивается дефектами в материале или изготовлении, но только если продажа заказчику имела место в стране, сбыт в которой был авторизован нами.

Если возникнут вопросы в отношении гарантийного покрытия, просьба обращаться к авторизованному дилеру. Он будет рад ответить на любые Ваши вопросы.

ОБЩИЕ ИСКЛЮЧЕНИЯ ИЗ ГАРАНТИИ

1. Мелкие регулировки и настройки, включая проверку, очистку или регулировку свечей зажигания, деталей системы зажигания, установок карбюратора, фильтров, ремней, органов управления и проверку смазки, производимую в связи с нормальным сервисом.
2. Блоки водометных приводов фабричной установки - Конкретными деталями, исключенными из гарантии, являются: Крыльчатка водометного привода и гильза водометного привода, поврежденные от удара или в результате износа, а также поврежденные водой подшипники ведущего вала как результат неправильного технического обслуживания.
3. Повреждения, вызванные халатностью, отсутствием технического обслуживания, аварией, неправильной эксплуатацией, или же неправильной установкой или обслуживанием.
4. Расходы по снятию с воды, спуску на воду, буксировке, снятию и/или замене переборок катера или материала, связанных с конструкцией катера, для обеспечения необходимого доступа к изделию, все соответствующие транспортные расходы и/или время поездки и т.д. Для проведения гарантийного обслуживания должен быть обеспечен разумный доступ к изделию. Клиент должен доставить изделие авторизованному дилеру.
5. Дополнительная работа по обслуживанию, запрошенная клиентом, помимо той, которая необходима для выполнения гарантийного обязательства.
6. Работа, выполняемая кем-либо помимо авторизованного дилера, может покрываться только в следующих обстоятельствах: При выполнении в экстренной ситуации (когда в данном районе нет авторизованного дилера, который бы мог выполнить эту работу, или при отсутствии средств для съема с воды и т. д., если имеется предварительное разрешение изготовителя на выполнение работы на данном объекте).
7. Любые дополнительные и/или косвенные издержки (плата за хранение, телефонные расходы и расходы на аренду любого рода, причиненное неудобство или же потеря времени или дохода) относятся к ответственности владельца.
8. Использование деталей, помимо деталей Mercury Precision или Quicksilver, при выполнении гарантийного ремонта.
9. Смена масел, смазочных материалов или жидкостей в результате нормального технического обслуживания, является ответственностью клиента, если только их потеря или загрязнение не были вызваны отказом изделия, что что делает их подлежащими рассмотрению на предоставление гарантийного покрытия.
10. Участие или подготовка к участию в гонках или другому состязанию, или эксплуатация с нижним узлом гоночного типа.
11. Шум в двигателе не обязательно является указанием на серьезную проблему. Если диагностика указывает на серьезную внутреннюю проблему двигателя, могущую привести к отказу, то причина, вызывающая шум, должна быть устранена в рамках гарантии.
12. Повреждение нижнего узла и/или гребного винта, вызванное столкновением с подводным объектом, считается опасностью, связанной с эксплуатацией на воде.
13. Попадание воды в двигатель через заборник топлива, воздухозаборник или выхлопную систему, или погружение.

ИНФОРМАЦИЯ О ГАРАНТИИ

14. Отказ любой детали, вызванный отсутствием охлаждающей воды, что является результатом запуска двигателя, не находящегося в воде, забивание впускных магистралей посторонним материалом, слишком высокий подъем двигателя или слишком большой угол наклона двигателя.
15. Использование топлива и смазочных материалов, непригодных для использования с этим изделием. См. раздел Техническое обслуживание.
16. Наша ограниченная гарантия не распространяется на любое повреждение наших изделий, вызванное установкой или использованием деталей и принадлежностей, которые изготовлены или проданы не нами. Гарантия распространяется на неисправности, не относящиеся к использованию указанных деталей или принадлежностей, в том случае, если они во всех других отношениях отвечают условиям ограниченной гарантии на это изделие.

ОБЩИЕ СВЕДЕНИЯ

Ответственность человека, управляющего судном¹

Человек, управляющий судном, несёт ответственность за правильную и безопасную эксплуатацию лодки, безопасность пассажиров и команды. Настоятельно рекомендуется, чтобы каждый человек, управляющий судном, полностью прочитал данное руководство и разобрался в нём перед эксплуатацией подвесного двигателя.

Необходимо обеспечить присутствие на борту ещё минимум одного человека, который будет проинструктирован по основам запуска и эксплуатации подвесного двигателя и управления лодкой на тот случай, если человек, управляющий судном, окажется не в состоянии управлять им.

Перед эксплуатацией подвесного двигателя

Внимательно ознакомьтесь с данным руководством. Выясните, чем отличаются характеристики управляемости катера с водометным приводом и катера с гребным винтом. В случае возникновения вопросов обращайтесь к своему дилеру.

РУЛЕВОЕ УПРАВЛЕНИЕ НА МАЛЫХ СКОРОСТЯХ

В отличие от катеров с гребными винтами, на катерах с водометным приводом имеется тенденция потери рулевого управления, когда втягивается и вытесняется меньшее количество воды. Слегка увеличьте скорость, чтобы восстановить рулевое управление.

МАНЕВРЕННОСТЬ

Водометный привод обеспечивает гораздо более высокую маневренность при более высоких скоростях, чем у катеров с гребными винтами. Соблюдайте осторожность при повороте, чтобы предотвратить вращение лодки.

НА НЕЙТРАЛИ

Крыльчатка будет продолжать вращаться, когда двигатель стоит на нейтрали. Хотя постепенное балансирование с помощью передней и задней тяги может свести к минимуму движение катера, может иметься тенденция к медленному движению катера вперед или назад. Это обычное состояние для катера с прямым водометным приводом. Оператор должен осознавать это и соблюдать осторожность, когда двигатель работает.

Соблюдение правил безопасности и эксплуатации в сочетании со здравым смыслом помогут вам избежать получения травм и повреждения лодки.

В данном руководстве и на подвесном двигателе используются следующие предупреждающие знаки и надписи, обращающие ваше внимание на специальные инструкции по безопасности.

ОПАСНО

ОПАСНО - указывает на возникновение опасной ситуации, которая - если не удастся ее избежать - приведет к гибели или серьезной травме.

ПРЕДУПРЕЖДЕНИЕ

ПРЕДУПРЕЖДЕНИЕ - указывает на потенциально опасную ситуацию, которая - если не удастся ее избежать - может привести к гибели или серьезной травме.

ПРЕДОСТЕРЕЖЕНИЕ

ПРЕДОСТЕРЕЖЕНИЕ - указывает на потенциально опасную ситуацию, которая - если не удастся ее избежать - может привести к легкой травме или травме средней тяжести или к повреждению имущества. Также это можно использовать для предупреждения в случае опасных действий.

ОБЩИЕ СВЕДЕНИЯ

Допустимая предельная мощность и нагрузка судна

Не перегружайте судно и не превышайте его допустимую предельную мощность. Большинство плавательных транспортных средств снабжены табличками, на которых указаны значения допустимой предельной мощности и нагрузки, определённые изготовителем ТС согласно действующим федеральным нормам. В случае сомнений обращайтесь к дилеру или изготовителю лодки.

U.S. COAST GUARD CAPACITY	
MAXIMUM HORSEPOWER	XXX
MAXIMUM PERSON CAPACITY (POUNDS)	XXX
MAXIMUM WEIGHT CAPACITY	XXX

ob00306

ПРЕДУПРЕЖДЕНИЕ

Использование подвесного двигателя, мощность которого превышает значение предельной мощности для судна, может: 1) привести к потере управляемости судна; 2) поместить слишком большой вес на транец и изменить проектные параметры плавучести судна; 3) привести к разрушению судна, особенно в области транца. Превышение допустимой мощности судна может привести к получению серьезных травм, смерти или повреждению судна.

Устройство дистанционного управления подвесным двигателем

Устройство дистанционного управления, соединённое с Вашим подвесным двигателем, должно быть снабжено защитным устройством «Запуск только в нейтральном положении». С помощью этого запуск двигателя происходит только в том случае, если переключатель передач находится в нейтральном положении.

ПРЕДУПРЕЖДЕНИЕ

Позволит избежать получения серьезных травм или гибели в результате неожиданного ускорения при запуске двигателя. Конструкция этого подвесного двигателя требует, чтобы применяемое с ним устройство дистанционного управления имело встроенное защитное устройство «Запуск только в нейтральном положении».

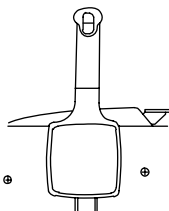

ob00308

ОБЩИЕ СВЕДЕНИЯ

Дистанционное управление рулем (предупреждение)

Стержень тяги рулевого механизма, соединяющий трос рулевого механизма с двигателем, должен быть прикреплен с помощью самоконтращихся гаек. Эти самоконтращиеся гайки никогда нельзя заменять обычными (неконтращимися) гайками, потому что последние под действием вибрации ослабнут и отвинтятся, что позволит стержню тяги отсоединиться.

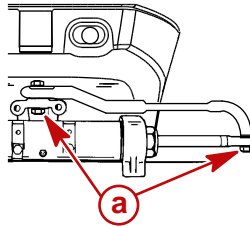

or56-1

a - Самоконтращиеся гайки

ПРЕДУПРЕЖДЕНИЕ

Отсоединение стержня тяги может привести к тому, что лодка внезапно совершит полный крутой поворот. Это потенциально резкое действие может привести к тому, что находящиеся на борту судна люди будут выброшены за борт и подвергнутся опасности получения серьезных травм или гибели.

Тросовый выключатель работы двигателя

Выключатель со шнуром дистанционной остановки двигателя предназначен для выключения двигателя в том случае, когда водитель удаляется от водительского места слишком далеко (например, если он будет случайно выброшен с водительского места) для того, чтобы привести выключатель в действие. Подвесные двигатели с рукояткой румпеля и некоторые устройства дистанционного управления снабжены выключателем со шнуром дистанционной остановки двигателя. Выключатель со шнуром дистанционной остановки двигателя может быть установлен как вспомогательное устройство - обычно на приборной доске или у борта со стороны водительского места.

Выключатель со шнуром дистанционной остановки двигателя обычно представляет из себя кабель 122 и 152 см (4 и 5 ft.) длиной, с элементом, вставляющимся в выключатель на одном конце, и защёлкой, крепящейся к водителю, на другом. Шнур свернут в пружинистую спираль для уменьшения длины в нерастянутом состоянии и снижения вероятности захлестывания близлежащих объектов. Максимальная длина шнура создана таким образом, чтобы снизить до минимума вероятность самопроизвольного включения в том случае, если водитель будет передвигаться вблизи обычного водительского места. Желательно иметь короткий шнур, обмотать его вокруг запястья или ноги водителя, или завязать его узлом.

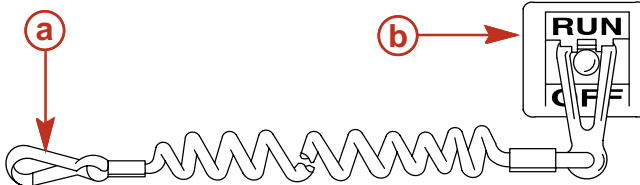

ob00310

a - Шнур

b - Тросовый выключатель работы двигателя

Перед началом работы прочтите следующую информацию по технике безопасности.

ОБЩИЕ СВЕДЕНИЯ

Важная информация по технике безопасности. Выключатель со шнуром для дистанционной остановки двигателя предназначен для выключения двигателя в том случае, если водитель удалится от водительского места слишком далеко для того, чтобы привести выключатель в действие. Это произойдет, если водитель случайно упадет за борт или, находясь в лодке, удалится достаточно далеко от водительского места. Случайные и неосторожные падения за борт наиболее вероятны в определённых видах лодок, например, в надувных лодках или в лодках для ловли окуня с низкими бортами, быстроходных лодках и требующих осторожного обращения легких рыболовных лодках, управляемых с помощью ручного румпеля. Случайное выпадение за борт может также произойти в результате неправильного метода управления, например, если водитель сидит на спинке сиденья или планшире при глиссировании, стоит при глиссировании, сидит на приподнятых настилах рыболовных лодок, глиссирует в мелких водах или водах с препятствиями, отпускает штурвал или рукоятку румпеля, которая тянет лодку в одном направлении, пьет алкогольные напитки или принимает наркотики, или выполняет рискованные манёвры на большой скорости.

Приведение в действие выключателя со шнуром дистанционной остановки двигателя приведет к немедленной остановке двигателя, однако, лодка еще в течение некоторого времени продолжит движение по инерции на расстояние, зависящее от скорости и угла поворота в момент выключения двигателя. Тем не менее, лодка не совершит полный оборот. Во время движения по инерции лодка может причинить такую же серьезную травму тем, кто находится на её пути, как и при движении с включенным двигателем.

Мы настоятельно рекомендуем проинструктировать других лиц, находящихся на борту, о правилах пуска и управлению работой подвесного двигателя для того, чтобы в случае необходимости они смогли управлять двигателем (например, если водитель будет случайно выброшен за борт).

ПРЕДУПРЕЖДЕНИЕ

В случае падения водителя за борт вероятность получения им серьезных травм или гибели (если его переедет лодка) будет значительно снижена в том случае, если двигатель будет немедленно остановлен. Всегда правильно подсоединяйте оба конца шнура выключателя дистанционной остановки двигателя к выключателю и к водителю.

ПРЕДУПРЕЖДЕНИЕ

Старайтесь избежать получения серьезных травм или гибели под действием усилий, возникающих при замедлении в результате случайного или непреднамеренного приведения в действие выключателя двигателя. Водитель лодки ни в коем случае не должен покидать водительское место, не отсоединив от себя шнур выключателя остановки двигателя.

Во время управления лодкой существует вероятность случайного или непреднамеренного приведения выключателя в действие. Это может привести к одной или ко всем перечисленным ниже потенциально опасным ситуациям:

- В результате неожиданного прекращения движения вперёд находящиеся в лодке люди могут быть выброшены вперёд - это особенно касается пассажиров, сидящих впереди, которые могут быть выброшены через нос, и которых затем может ударить водометный привод.
- Потеря мощности и контроля направления при сильном волнении водной поверхности, сильном течении или ветре.
- Потеря управления при швартовке.

Остановка катера в аварийной ситуации

У катеров с водометным приводом имеется возможность аварийной остановки, уникальная для такого типа движения.

ОБЩИЕ СВЕДЕНИЯ

⚠ ПРЕДУПРЕЖДЕНИЕ

Использование возможности аварийной остановки водометного привода замедлит движение катера в аварийной ситуации. Однако внезапная остановка может привести к тому, что находящиеся в катере люди будут выброшены вперед или даже за борт. Это может привести к получению серьезных травм или гибели.

В аварийной ситуации включение задней передачи подвесного двигателя с водометным приводом и применение дроссельной заслонки задней передачи может быстро уменьшить скорость катера и сократить тормозной путь. Однако это может привести к тому, что находящиеся в лодке люди будут выброшены вперед или даже за борт.

Защита людей, находящихся в воде ВО ВРЕМЯ СОВЕРШЕНИЯ ПРОГУЛКИ ПО ВОДЕ НА ЛОДКЕ

Человеку, находящемуся в воде, крайне трудно быстро уклониться от лодки, движущейся в его направлении даже с малой скоростью.



ob00311

В обязательном порядке замедляйте ход и будьте исключительно осторожны при движении лодки в тех местах, где в воде могут находиться люди.

Избегайте мелководья и таких мест, где различные инородные материалы (такие как песок, раковины, водоросли, трава, ветки деревьев и т.п.) могут втягиваться в насос и выбрасываться из него с огромной скоростью.

ПРИ СТАЦИОНАРНОМ ПОЛОЖЕНИИ ЛОДКИ

⚠ ПРЕДУПРЕЖДЕНИЕ

Избегайте травм, которые могут быть получены в результате контакта с вращающейся крыльчаткой или затягивания волос, одежды или предметов в заборник воды и накручивания их на вал крыльчатки. Оставайтесь в удалении от заборника воды и никогда не вставляйте никакие предметы ни в него, ни в выпускной патрубок, когда двигатель работает.

Немедленно остановите двигатель, если в воде рядом с катером находится человек. Водометный привод всегда втягивает воду через заборник воды, когда двигатель работает. Оставайтесь в удалении от заборника воды, расположенного под водометным приводом, и никогда не вставляйте никакие предметы ни в него, ни в выпускной патрубок, когда двигатель работает.

Подпрыгивание на волнах и в спутной струе

Плавание на волнах и в спутной струе является естественной частью катания на лодках, используемых для отдыха. Тем не менее, возникает определенная опасность, если это происходит на достаточно большой скорости, при которой корпус лодки частично или полностью выходит из воды, и особенно при повторном вхождении лодки в воду.

ОБЩИЕ СВЕДЕНИЯ

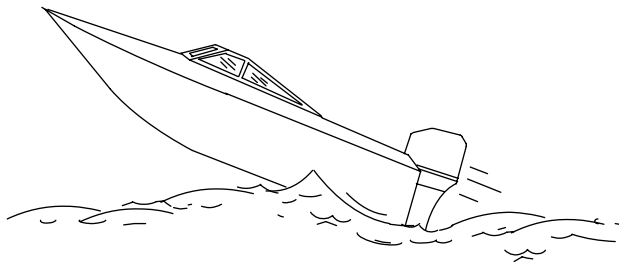

ob00314

Самое главное в данной ситуации - обеспечить сохранение направления движения лодки в середине прыжка. В противном случае при приводнении лодка может резко повернуться в совершенно новом направлении. При таком резком изменении направления движения находящиеся в лодке люди могут быть выброшены из своих сидений или даже за борт.

ПРЕДУПРЕЖДЕНИЕ

Старайтесь избегать получения серьезных травм или гибели в случае, если вас подбросит в лодке или выбросит за борт после подпрыгивания лодки на волне или в спутной струе. По возможности старайтесь избегать подпрыгивания на волне или в спутной струе. Проинструктируйте всех находящихся в лодке людей о том, чтобы, если произойдет подпрыгивание в спутной струе или на волне, они опустились вниз и держались за любой поручень лодки.

При подпрыгивании лодки на волне или в спутной струе возможна и другая, более редкая опасная ситуация. Если нос взлетевшей лодки наклонится достаточно низко, то при контакте с водой он может пройти под воду, и на мгновение возникнет «эффект подводной лодки». Это может вызвать почти мгновенную остановку лодки, и находящиеся в ней люди полетят вперед. Лодка может также резко повернуться в сторону.

Выброс выхлопных газов

ОСТОРОЖНО: ВОЗМОЖНО ОТРАВЛЕНИЕ ОКИСЬЮ УГЛЕРОДА

Оксид углерода присутствует во всех выхлопных газах двигателей внутреннего сгорания. Это относится и к подвесным моторам, кормовым приводам и бортовым двигателям, приводящим катера в движение, а также генераторам, обеспечивающим работу различных аксессуаров катера. Оксид углерода является смертельно опасным газом без запаха, цвета и вкуса.

Первичные признаки отравления окисью углерода, которые не следует путать с морской болезнью или опьянением, включают головокружение, сонливость и тошноту.

ПРЕДУПРЕЖДЕНИЕ

Не следует допускать работы двигателя при плохой вентиляции. Длительное воздействие окиси углерода достаточной концентрации может привести к потере сознания, церебральным нарушениям или смертельному исходу.

ХОРОШАЯ ВЕНТИЛЯЦИЯ

Для удаления дыма проветрите пассажирские помещения, откройте бортовые занавески или носовые люки.

ОБЩИЕ СВЕДЕНИЯ

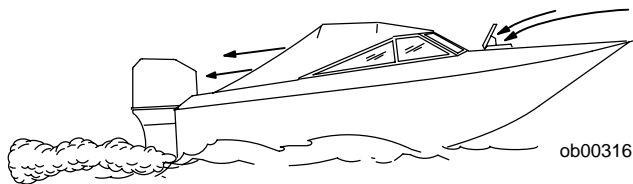

Пример рекомендуемого потока воздуха по катеру.

ПЛОХАЯ ВЕНТИЛЯЦИЯ

При определенных условиях движения и/или направлении ветра, постоянно закрытые или закрытые брезентом кабины или рубки с недостаточной вентиляцией могут втягивать окись углерода. Установите на катере, по крайней мере, один детектор окиси углерода.

Достаточно редко, но в очень тихий день купающиеся и пассажиры, находящиеся в открытом месте на неподвижном катере с работающим двигателем или вблизи работающего двигателя, могут подвергнуться воздействию опасного уровня окиси углерода.

ПРИ НЕПОДВИЖНОЙ ЛОДКЕ

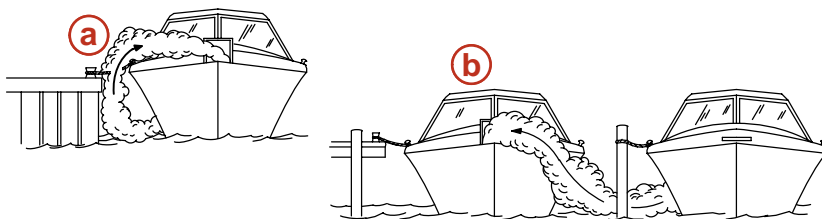

ob00317

a - Работа двигателя, когда катер пришвартован в закрытом пространстве.

b - Швартовка возле другого катера, на котором работает двигатель.

ПРИ ДВИЖЕНИИ КАТЕРА

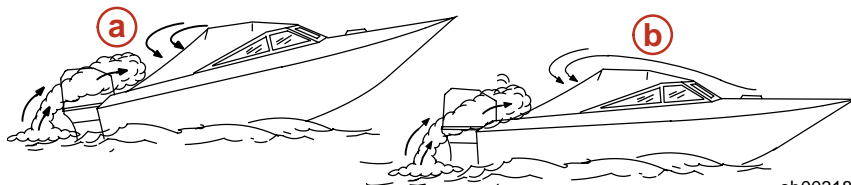

ob00318

a - Эксплуатация катера со слишком высоким углом дифферента носа.

b - Эксплуатация катера без открытых носовых люков.

Выбор вспомогательных устройств для Вашего подвесного двигателя

Фирменные вспомогательные устройства Mercury Precision или Quicksilver были разработаны и испытаны специально для Вашего подвесного двигателя. Их можно приобрести у дилеров компании Mercury Marine.

Некоторые вспомогательные устройства, которые изготовлены другими компаниями, не предназначены для безопасного использования с вашим подвесным двигателем или его системой управления. Получите и прочитайте инструкции по установке, эксплуатации и техническому обслуживанию для всех выбранных вами вспомогательных устройств.

ОБЩИЕ СВЕДЕНИЯ

ПРЕДУПРЕЖДЕНИЕ

Перед установкой вспомогательных устройств обязательно проконсультируйтесь с вашим дилером. Неправильное применение допустимых, или применение недопустимых вспомогательных устройств может привести к получению серьезных травм или гибели человека; выходу двигателя из строя.

Советы по безопасному хождению на лодках

Для того, чтобы насладиться безопасной прогулкой по воде, водителю необходимо ознакомиться с правилами и ограничениями хождения на лодках, существующими в определённой местности и/или в определённой стране, а также помнить следующее.

Пользуйтесь плавучими приспособлениями. Необходимо обеспечить наличие разрешенных к использованию плавсредств для каждого находящегося на борту человека (это закон), они должны находиться в легкодоступном месте.

Не перегружайте лодку. Большинство лодок классифицированы и сертифицированы на максимальную допустимую нагрузку (вес) (см. табличку допустимой предельной мощности и нагрузки Вашей лодки). В случае возникновения сомнений обратитесь к своему дилеру или изготовителю лодки.

Проводите проверки безопасности и требуемое техническое обслуживание. Соблюдайте график регулярного техобслуживания и обеспечьте надлежащее выполнение всех ремонтных работ.

Знайте и соблюдайте все мореходные правила и законы водных путей. Водители лодок должны закончить курс по технике безопасности при хождении на лодках. В США курсы предлагаются следующими организациями: 1) U.S. Coast Guard Auxiliary (Вспомогательное подразделение Береговой охраны США), 2) Power Squadron, 3) Red Cross (Красный Крест) и 4) любое агентство по наблюдению за соблюдением законов, касающихся хождения на лодках. Запросы можно направлять в Boating Hotline, телефон 1-800-368-5647, или в Boat U.S. Foundation, телефон для информации 1-800-336-BOAT (1-800-336-2628).

Убедитесь в том, что все люди, находящиеся в лодке, правильно сидят. Не позволяйте никому сидеть или находиться в любой части лодки, не предназначенной для такого использования. К этому относятся спинки сидений, планширы, транец, нос, палубы, приподнятое или любое поворачивающееся сиденье для рыбалки - любое место, которое при неожиданном ускорении, внезапной остановке, неожиданной потере управления лодкой или внезапном движении лодки может привести к выбросу человека за борт или в лодку.

Никогда не катайтесь на лодке, находясь в состоянии алкогольного опьянения или будучи под действием наркотиков (это - закон). Воздействие алкоголя или наркотиков снижает сообразительность и значительно ухудшает реакцию.

Подготовьте других водителей лодки. Проинструктируйте хотя бы одного пассажира на катере о том, как запускать и эксплуатировать водометный двигатель и как обращаться с катером в ситуации, если с водителем что-то случится или он упадет за борт.

Посадка пассажиров на лодку. Когда пассажиры садятся в лодку, высаживаются из нее или находятся в задней части (на корме) лодки, всегда останавливайте двигатель. Недостаточно просто переключить подвесной двигатель на нейтральную передачу.

Будьте внимательны. Согласно закону, человек, управляющий судном, должен вести постоянное зрительное и слуховое наблюдение. Водитель должен иметь открытый обзор, особенно перед собой. Ни пассажиры, ни груз, ни сиденья для рыбалки не должны блокировать обзор водителя при управлении лодкой, если скорость лодки превышает скорость холостого хода.

Избегайте плавания на мелководье. Никогда не используйте водометный привод в очень мелкой воде или там, где имеется значительное количество плавающего мусора или водорослей. Всегда следует находиться по крайней мере на 61-91 см (2-3 ft.) в воде. Любые инородные материалы (такие как песок, раковины, водоросли, трава, ветки деревьев и т.п.) могут втягиваться в насос. Это может не только заблокировать поток воды и вызвать потерю рулевого управления, но также может привести к тому, что эти предметы будут выбрасываться с задней стороны насоса с огромной скоростью.

Следите за движением катера на нейтрالي. Когда водометный привод включен на нейтральную передачу, крыльчатка привода продолжает вращаться. Хотя постепенное балансирование с помощью передней и задней тяги может свести к минимуму движение катера, может иметься тенденция к медленному движению катера вперед или назад. Это обычное состояние для катера с прямым водометным приводом. Оператор должен осознавать это и соблюдать осторожность, когда двигатель работает.

ОБЩИЕ СВЕДЕНИЯ

Ни в коем случае не ведите катер непосредственно позади человека на водных лыжах (существует вероятность его падения). Например, катер, движущийся со скоростью 40 км/ч (25 mph), догонит упавшего лыжника, находящегося на расстоянии 61 м (200 ft.) перед катером, через 5 секунд.

Смотрите, нет ли упавших лыжников. При использовании лодки для катания на водных лыжах или подобной деятельности и при возвращении для помощи упавшему лыжнику, всегда держите его по водителскому борту лодки. Водитель должен всегда видеть упавшего лыжника и ни в коем случае не подъезжать задним ходом к лыжнику или любому человеку, находящемуся в воде.

Заявляйте о несчастных случаях. Согласно закону, водители лодок обязаны подавать своему штатному агентству по наблюдению за соблюдением законов Boating Accident Report (Заявление о несчастном случае при хождении на лодке), если их лодка была вовлечена в определённые несчастные случаи. О несчастном случае при хождении на лодке надо заявлять, если, во-первых, имеет место или вероятен смертельный исход, во-вторых, получена травма, требующая большего медицинского вмешательства, чем оказание первой помощи, в-третьих, произошло повреждение лодок или другой собственности, если величина ущерба превышает 500 долларов США, или, в-четвёртых, лодка полностью утрачена. За дальнейшей помощью обращайтесь в местное агентство по наблюдению за соблюдением законов.

Запись серийного номера

Необходимо записать этот номер для ссылок на него в будущем. Серийный номер находится на подвесном двигателе в месте, показанном на рисунке.

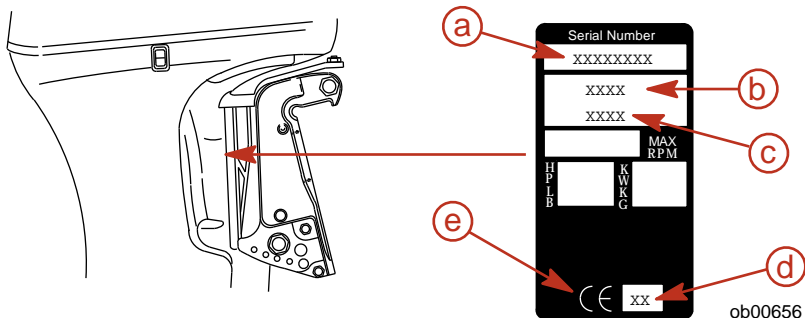

- a - Серийный номер
- b - Год модели
- c - Обозначение модели

- d - Год выпуска
- e - Знак европейской сертификации (если применимо)

Jet 65/80, технические параметры

Модели	65	80
Водометный привод	65	80
Мощность двигателя в лошадиных силах	90	115
Диапазон скоростей вращения при полностью открытой дроссельной заслонке	5000-5500	4750-5250
Скорость вращения холостого хода на прямой передаче	650-700 об/мин	

ОБЩИЕ СВЕДЕНИЯ

Модели	65	80
Количество цилиндров	3	4
Рабочий объём цилиндра	1385,8 куб. см (84.57 cu. in.)	1847 куб. см (112.76 cu. in.)
Диаметр цилиндра	88,9 мм (3.50 in.)	
Ход поршня	74 мм (2.930 in.)	
Рекомендуемая свеча зажигания	NGK BUZHW-2	NGK BPZ8H-N-10
Искровой промежуток	Поверхностный зазор	1,0 мм (0.040 in.)
Рекомендуемый бензин	См. раздел Топливо и Масла	
Рекомендуемое масло	См. раздел Топливо и Масла	
Номинальные параметры аккумуляторной батареи	630 ампер тока запуска судового двигателя (МСА) или 490 ампер при запуске непрогретого двигателя (ССА)	
Ампер-часов (Ah)	70-100	

ОБЩИЕ СВЕДЕНИЯ

Идентификация компонентов

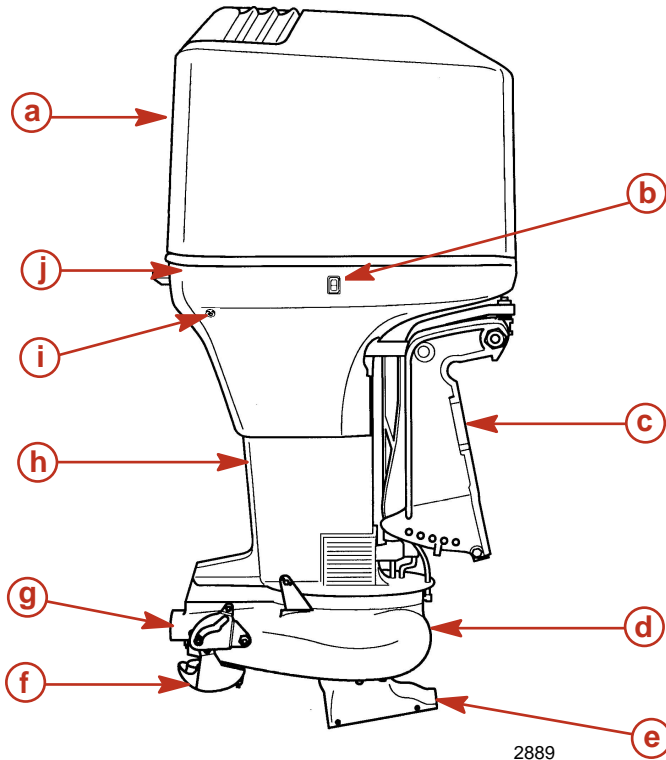

- a**- Верхняя крышка
- b**- Вспомогательный переключатель наклона
- c**- Транцевые кронштейны
- d**- Корпус водометного привода
- e**- Корпус заборника воды

- f**- Реверсирующая заслонка
- g**- Водовыпускной патрубок
- h**- Корпус приводного вала
- i**- Индикаторное отверстие водяного насоса
- j**- Нижний кожух

УСТАНОВКА

Установка подвесного двигателя

ПРЕДУПРЕЖДЕНИЕ

Прежде чем эксплуатировать подвесной двигатель, он должен быть правильно установлен с помощью требуемого монтажного крепежа, как показано выше. Если подвесной двигатель не будет правильно закреплён, это может привести к сбросу его с транца лодки и получению серьезных травм, смертельному исходу или повреждению собственности.

Для обеспечения правильной установки и хорошей работы подвесного двигателя мы настоятельно рекомендуем, чтобы двигатель и связанные с ним принадлежности были установлены Вашим дилером. Если вы будете сами устанавливать подвесной двигатель, выполняйте указания, содержащиеся в поставляемой с ним «Инструкции по установке подвесного двигателя».

Подвесной двигатель должен быть прикреплен к транцу четырьмя монтажными болтами диаметром 12,7 мм (1/2 in.) и поставляемыми контргайками. Установите два болта в верхние и два в нижние отверстия.

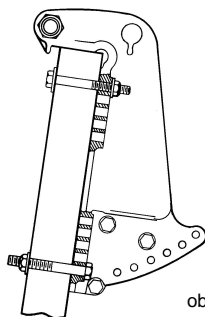

ob00658

ТРАНСПОРТИРОВКА

Буксирование лодки с подвесным двигателем

Лодку следует буксировать с отклоненным вниз подвесным двигателем в вертикальном рабочем положении.

ВАЖНАЯ ИНФОРМАЦИЯ: Не полагайтесь на то, что система усилителя дифференциала и наклона или ручка изменения наклона будет поддерживать необходимый дорожный просвет при буксировании. Ручка изменения наклона подвесного двигателя не предназначена для поддержки подвесного двигателя при буксировании.

Если необходимо обеспечить дополнительный дорожный просвет, подвесной двигатель нужно наклонить вверх с помощью устройства поддержки подвесного двигателя. За рекомендациями обратитесь к своему местному дилеру. Для железнодорожных переездов, проездов и в случае подпрыгивания прицепа может понадобиться дополнительный дорожный просвет.

ТОПЛИВО И МАСЛО

Рекомендуемый бензин

США И КАНАДА

Пользуйтесь автомобильным неэтилированным бензином известной марки с объявленным минимальным октановым числом 87. Для улучшения внутренней чистоты двигателя предпочтительно применять бензин со средним октановым числом, содержащий детергент для топливной форсунки. Этилированный бензин не рекомендуется.

МЕЖДУНАРОДНЫЙ РЫНОК

Пользуйтесь автомобильным неэтилированным бензином известной марки с объявленным минимальным октановым числом 90RON. Для улучшения внутренней чистоты двигателя предпочтительно применять бензин со средним октановым числом, содержащий детергент для топливной форсунки. Этилированный бензин допускается использовать там, где нет неэтилированного бензина.

СОДЕРЖАНИЕ СПИРТА В БЕНЗИНЕ

Мы не рекомендуем применение бензина, содержащего спирт, из-за возможного отрицательного влияния спирта на топливную систему. В целом, если доступен только бензин, содержащий спирт, он должен содержать не более 10% этанола или 5% метанола, и рекомендуется дополнительно установить водоотделяющий топливный фильтр.

Если используется бензин, содержащий спирт, или если Вы подозреваете наличие спирта в Вашем бензине, увеличьте частоту проверки топливной системы, проверяя визуально наличие утечек топлива или других аномалий.

Бензин, содержащий спирт, может создать следующие проблемы в Вашем подвесном двигателе и в топливной системе:

- Коррозию металлических деталей.
- Старение эластомеров и пластмассовых деталей.
- Износ и повреждение внутренних деталей двигателя.
- Трудности с запуском и эксплуатацией.
- Паровую пробку или топливное голодание.

Некоторые из перечисленных выше отрицательных эффектов являются следствием тенденции бензина, содержащего спирт, поглощать влагу из воздуха, создавая фазу вода-спирт, которая отделяется от бензина в топливном баке.

Отрицательное воздействие спирта сильнее в случае метанола и усиливается с увеличением содержания спирта.

Рекомендуемое масло

Рекомендуемое масло	Масло для двухтактных подвесных двигателей Premium TC-W3
---------------------	--

ВАЖНАЯ ИНФОРМАЦИЯ: В качестве масла следует использовать сертифицированное NMMA масло для 2-тактных двигателей TC-W3.

Для этого двигателя рекомендуется масло для 2-тактных двигателей Mercury или Quicksilver Premium TC-W3. Для дополнительной защиты и смазки рекомендуется масло для 2-тактных двигателей Mercury или Quicksilver Premium Plus TC-W3. Если нет масла для подвесных двигателей Mercury или Quicksilver, замените его другой маркой масла для 2-тактных подвесных двигателей, сертифицированного NMMA как TC-W3. Использование несоответствующего масла может привести к серьезным повреждениям двигателя.

Смесь бензин/масло для обкатки нового двигателя

При первом заполнении топливного бака используйте смесь бензин/масло 50:1 (2%). Соотношения для смешивания смотрите в следующей таблице. Применение этой топливной смеси в сочетании с маслом, поступающим из системы впрыскивания масла, обеспечит адекватную смазку при обкатке двигателя.

После того, как топливная смесь для обкатки выработана, больше нет необходимости добавлять масло в бензин.

ТОПЛИВО И МАСЛО

ПРИМЕЧАНИЕ: В конце периода обкатки проверьте визуально, понизился ли уровень масла в бачке системы впрыскивания масла. Понижение уровня масла показывает, что система впрыскивания масла работает правильно.

ТАБЛИЦА СООТНОШЕНИЯ КОМПОНЕНТОВ СМЕСИ ТОПЛИВО/МАСЛО			
Соотношение топливо/масло	3,8 литра (1 gal.) газ	11,5 литра (3 gal.) газ	23 литра (6 gal.) газ
50:1 (2%)	89 мл (3 fl. oz.) масло	237 мл (8 fl. oz.) масло	473 мл (16 fl. oz.) масло

СМЕШИВАНИЕ ТОПЛИВА И МАСЛА

Переносной бак – Залить 4 литра (1 gal.) бензина в бак. Добавьте правильное количество масла и тщательно перемешайте. Долейте остальной бензин.

Встроенный бак - При заполнении бака медленно влейте в бензин через воронку правильное количество масла.

Заполнение системы впрыскивания масла

1. Установите подвесной двигатель вертикально в рабочее положение. Снимите крышку кожуха.

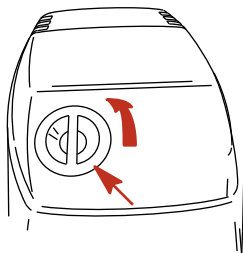

ob01599

2. Отвинтите крышку отверстия для заливки масла и вытащите масляный щуп.

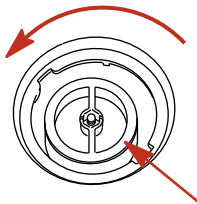

2890

3. Пользуясь масляным щупом, проверьте уровень масла.

ТОПЛИВО И МАСЛО

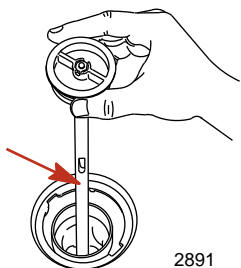

4. Во время заполнения масляного бака повесьте масляный щуп крюком на бак.

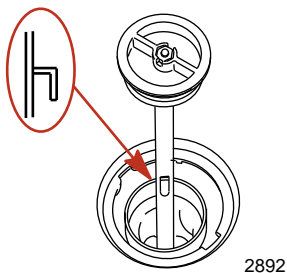

5. Медленно заполните масляный бак рекомендуемым маслом. Не переливайте масло. Добавьте только такое количество масла для того, чтобы довести его уровень до нижнего обреза заливной горловины.

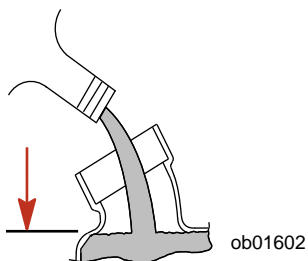

Модель	Мощность	Тип жидкости
3 цилиндра	3 литра (3.2 qt.)	Для 2-тактных двигателей Mercury или Quicksilver Premium TC-W3
4 цилиндра	4,9 литра (5.13 qt.)	Для 2-тактных двигателей Mercury или Quicksilver Premium TC-W3

6. Установите на место и затяните крышку заливной горловины масла. Установите на место крышку кожуха.

ТОПЛИВО И МАСЛО

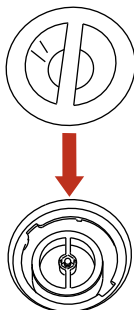

об01603

Заливка топлива в бак

ПРЕДУПРЕЖДЕНИЕ

Избегайте получения серьезных травм или гибели в результате пожара или взрыва бензина. При заполнении топливных баков всегда останавливайте двигатель, НЕ курите, и не допускайте наличия поблизости открытого огня или искр.

Заливайте топливо в бак на открытом воздухе и вдали от источников тепла, искр и открытого огня.

Для заполнения переносных топливных баков уберите их с лодки.

Перед добавлением топлива в бак всегда останавливайте двигатель.

Не заполняйте бак доверху. Оставьте примерно 10% объема бака незаполненным. При повышении его температуры топливо увеличится в объеме и может дать утечку под действием давления, если бак будет заполнен доверху.

УСТАНОВКА ТОПЛИВНОГО БАКА В ЛОДКЕ

Расположите топливный бак в лодке таким образом, чтобы вентиляционное устройство находилось выше уровня топлива при нормальных условиях эксплуатации лодки.

УСТРОЙСТВА И УПРАВЛЕНИЯ

Устройства дистанционного управления

Ваша лодка может быть оборудована одним из показанных здесь устройств дистанционного управления Mercury Precision или Quicksilver. Если это не так, посоветуйтесь со своим дилером относительно описания функций и работы устройств дистанционного управления.

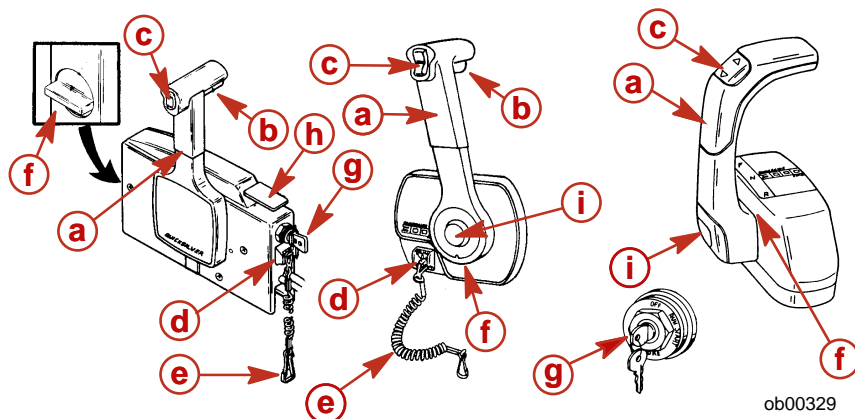

- a- Рукятка управления – Forward («Вперед»), Neutral («Нейтральное положение»), Reverse («Задний ход»).
- b- Рычаг освобождения нейтрали
- c- Выключатель дифферента/наклона (если таковой установлен). - См. **Устройства & Управления - Усилитель дифферента и наклона.**
- d- Выключатель со шнуром дистанционной остановки двигателя - См. **Общая информация - Выключатель со шнуром дистанционной остановки двигателя.**
- e- Выключатель со шнуром - См. **Общая информация - Выключатель со шнуром дистанционной остановки двигателя.**
- f- Регулировка трения дроссельной заслонки.
- g- Замок зажигания - off (выключено), on (включено), start (пуск).
- h- Рукятка большой скорости холостого хода - См. **Эксплуатация - Запуск двигателя.**
- i- Дроссель только - См. **Эксплуатация - Запуск двигателя.**

Система предупреждения

Система предупреждения подвесного двигателя включает предупреждающий звуковой сигнал, установленный в лодке. В моделях с дистанционным управлением он установлен в устройстве дистанционного управления или соединён с переключателем зажигания.

УСТРОЙСТВА И УПРАВЛЕНИЯ

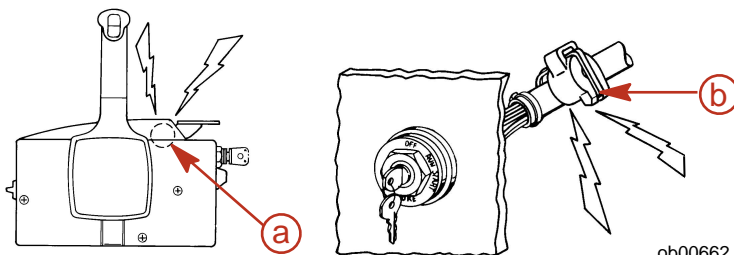

a - Предупреждающий звуковой сигнал, установленный в устройстве дистанционного управления

b - Предупреждающий звуковой сигнал, установленный в замке

ob00662

В моделях с рукояткой румпеля предупредительный звуковой сигнал расположен под рукояткой румпеля.

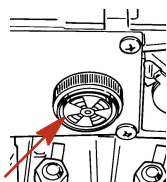

ob01437

РАБОТА СИСТЕМЫ ПРЕДУПРЕЖДЕНИЯ

Предупреждающий звуковой сигнал будет издавать непрерывный зуммер. Это предупредит водителя и поможет ему определить одну из следующих ситуаций.

Система предупреждения		
Функция	Звук	Описание
Чрезмерная температура двигателя	Продолжительный	Перегрев двигателя
Низкий уровень масла	Продолжительный	Низкий уровень масла

ПЕРЕГРЕВ ДВИГАТЕЛЯ

Если двигатель перегрелся, немедленно снизьте скорость вращения двигателя до скорости холостого хода. Переключите подвесной двигатель в нейтральное положение и проверьте, выходит ли стабильная струя воды из индикаторного отверстия водяного насоса.

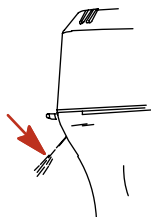

ob00331

УСТРОЙСТВА И УПРАВЛЕНИЯ

Если вода не выходит или выходит прерывистой струей из индикаторного отверстия водяного насоса, заглушите двигатель и проверьте, не засорены ли входные отверстия заборника охлаждающей воды. Если засорения не обнаружено, это может указывать на закупоривание системы охлаждения или на проблему с водяным насосом. Обратитесь к дилеру для проведения проверки подвесного двигателя. Эксплуатация перегревшегося двигателя может привести к его серьёзному повреждению.

ПРИМЕЧАНИЕ: В случае, если произошел перегрев двигателя и вы сели на мель, выключите двигатель и дайте ему остыть. Данная мера позволит в течение некоторого времени передвигаться на малой скорости (холостом ходу) до того, как двигатель опять начнёт перегреваться. Эксплуатация перегревшегося двигателя может привести к его серьёзному повреждению.

Если из индикаторного отверстия водяного насоса выходит стабильная струя воды, но двигатель продолжает перегреваться, обратитесь за советом к дилеру. Эксплуатация перегревшегося двигателя может привести к его серьёзному повреждению.

НИЗКИЙ УРОВЕНЬ МАСЛА

Если уровень масла упадёт ниже нижнего уровня на масляном щупе, включится система предупреждения. Все еще имеется резерв масла для работы на полной скорости в течение 30 минут. См. раздел **Топливо и масло - Заполнение системы впрыскивания масла**.

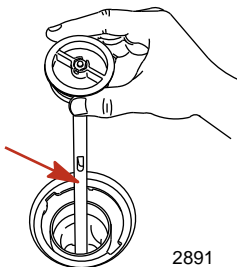

Система гидронаклона и гидрооткидывания

УСИЛИТЕЛЬ ДИФФЕРЕНТА И НАКЛОНА

Подвесной двигатель снабжен устройством управления дифферентом и наклоном, которое называется усилитель дифферента («Power Trim»). Оно позволяет водителю легко регулировать положение подвесного двигателя нажатием выключателя дифферента. Перемещение подвесного двигателя ближе к транцу называется дифферентовка внутрь или вниз. Перемещение подвесного двигателя дальше от транца лодка называется дифферентовка наружу или вверх. Термин «дифферент» обычно относится к регулированию подвесного двигателя в пределах первых 20° диапазона перемещения. Это диапазон, используемый при управлении лодкой при глиссировании. Термин «наклон» обычно применяется, когда говорят об отклонении подвесного двигателя вверх, дальше из воды. Когда двигатель выключен, подвесной двигатель можно отклонить из воды. На малой скорости подвесной двигатель также можно отклонить за пределы диапазона дифферента, чтобы позволить, например, работу на мелководье.

УСТРОЙСТВА И УПРАВЛЕНИЯ

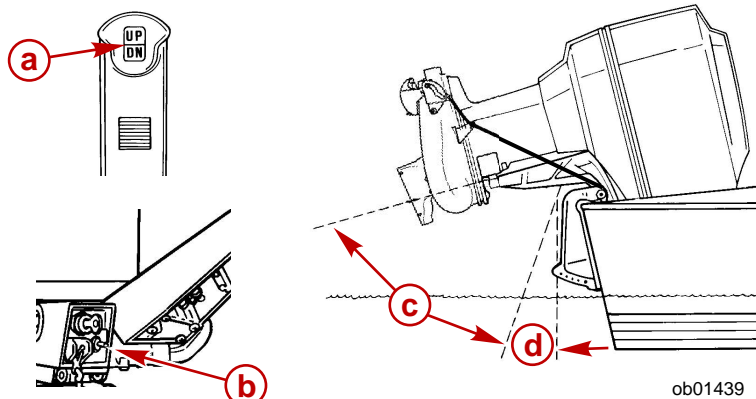

ob01439

- a** - Переключатель дифферента - пульт дистанционного управления
- b** - Переключатель дифферента - рукоятка румпеля
- c** - Зона наклона
- d** - Зона дифферента

РАБОТА УСИЛИТЕЛЯ ДИФФЕРЕНТА

Устройство усилителя дифферента и наклона подвесного двигателя является удобным для дрейфования и для работы при положении дроссельной заслонки для малой скорости в очень мелкой воде. При включенном питании не выполняйте дифферентовку подвесного двигателя для увеличения скорости, как это можно делать на обычных катерах с гребными винтами.

При глиссировании подвесной двигатель должен располагаться вертикально или должен быть наклонен в направлении катера, чтобы обеспечить угол зачерпывания на решетке заборника воды. Наклон подвесного двигателя за вертикальную линию уменьшает угол зачерпывания и может вызвать проскальзывание крыльчатки и кавитационное выгорание на лопастях крыльчатки.

УСТАНОВКА НАКЛОНА

Для установки наклона подвесного двигателя заглушите двигатель и нажмите вверх переключатель дифферента/наклона или вспомогательный переключатель наклона. Подвесной двигатель будет отклоняться вверх до тех пор, пока вы не отпустите переключатель, или пока двигатель не дойдет до крайнего положения наклона.

1. Вращением маховичка поднимите ручку изменения наклона для того, чтобы задействовать ручку.
2. Опустите подвесной двигатель на ручку изменения наклона.
3. Освободите ручку изменения наклона: поднимите подвесной двигатель над ручкой изменения наклона и поверните ручку вниз. Опустите подвесной двигатель.

УСТРОЙСТВА И УПРАВЛЕНИЯ

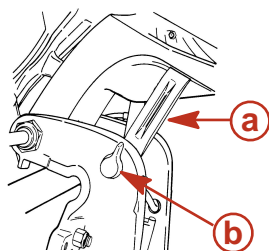

ob00664

a - Ручка изменения наклона

b - Ручка

НАКЛОН ВРУЧНУЮ

Если подвесной двигатель нельзя наклонить с помощью переключателя усилителя дифференциала/наклона, его можно наклонить вручную.

1. Выверните клапан ручного отпирания наклона на 3 оборота (против часовой стрелки). Это позволит наклонить подвесной двигатель вручную. Наклоните подвесной двигатель в желаемое положение и затяните до отказа клапан ручного отпирания наклона, чтобы предотвратить отклонение подвесного двигателя вверх при движении задним ходом.

ПРИМЕЧАНИЕ: Перед эксплуатацией подвесного двигателя необходимо затянуть до отказа клапан ручного отпирания наклона, чтобы предотвратить отклонение подвесного двигателя вверх при движении задним ходом.

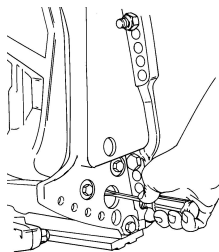

ob00665

ВСПОМОГАТЕЛЬНЫЙ ПЕРЕКЛЮЧАТЕЛЬ НАКЛОНА

Вспомогательный переключатель наклона можно использовать для наклона подвесного двигателя вверх или вниз, используя систему усилителя дифференциала.

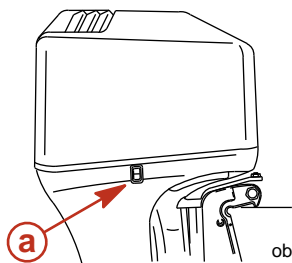

ob00666

a - Вспомогательный переключатель наклона

УСТРОЙСТВА И УПРАВЛЕНИЯ

Сменная срезная шпонка водометного привода

Водометный привод оборудован срезной шпонкой, которая защитит его в случае забитой крыльчатки. Доступ к срезной шпонке можно получить, если снять корпус заборника воды и крыльчатку. См. раздел **Техническое обслуживание - Снятие и установка крыльчатки.**

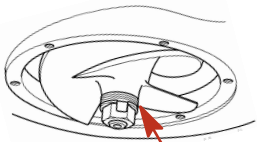

ob01443

ЭКСПЛУАТАЦИЯ

Проверка перед запуском

- Водитель знает методы безопасной навигации, вождения лодки и эксплуатации.
- Для каждого человека на борту в легкодоступном месте имеется личное плавсредство подходящего размера (это - закон).
- Кольцевой спасательный круг или плавучая подушка, предназначенные для бросания человеку за бортом.
- Узнайте допустимую предельную мощность и нагрузку своей лодки. Посмотрите на табличку допустимой предельной мощности и нагрузки лодки.
- Достаточный запас топлива.
- Подача (впрыскивание) топлива - в порядке.
- Убедитесь в том, что установлена пробка сливного отверстия катера.
- Расположите груз в лодке, равномерно распределив вес; пассажиры в лодке должны сидеть каждый на положенном сиденье.
- Скажите кому-нибудь о том, куда вы направляетесь и когда планируете вернуться.
- Управление лодкой в состоянии алкогольного опьянения или под действием наркотиков является нарушением закона.
- Узнайте характеристика водоема и района, в который вы направляетесь: время приливов и отливов, течения, песчаные перекаты, камни и другие опасности.
- Выполните перечисленные проверки **Техническое обслуживание - Проверка и график технического обслуживания**.
- Проверьте, свободно ли работает рулевое управление.
- Проверьте, нет ли вокруг руля и реверсирующей заслонки мусора, который может заблокировать их или помешать их работе.
- Перед спуском на воду проверьте заборник воды водометного привода на наличие препятствий, которые могут помешать перекачиванию воды.
- Проверьте, смазан ли подшипник вала привода на водометном приводе.

Эксплуатация при температуре ниже 0°

Если есть вероятность образования льда на воде, следует снять водометный привод и полностью слить воду. Если лед образуется на поверхности воды внутри корпуса приводного вала подвесного двигателя, он заблокирует проход воды к двигателю и может привести к повреждению. Не запускайте двигатель до тех пор, пока лед не будет прозрачным.

Эксплуатация в соленой или загрязненной воде

Если катер стоит на якоре в воде, всегда наклоняйте подвесной двигатель так, чтобы заборник воды полностью находился над водой (кроме ситуаций при температуре замерзания), когда он не используется.

После каждого употребления вымойте подвесной двигатель снаружи и промойте выхлопное отверстие водометного привода чистой водой. Ежемесячно наносите на внешние металлические поверхности средство Mercury Precision или Quicksilver Corrosion Guard.

ПРИМЕЧАНИЕ: Не наносите средство на ржавые антикоррозийные аноды, поскольку это приведет к снижению действенности анодов.

Эксплуатация на большой высоте над уровнем моря

ВАЖНАЯ ИНФОРМАЦИЯ: Для предотвращения серьезного повреждения двигателя, вызываемого тощей топливной смесью, не эксплуатируйте подвесной двигатель (если были установлены жиклеры для эксплуатации на большой высоте над уровнем моря) на более низкой высоте, если Вы снова не сменили жиклеры в соответствии с новой высотой.

Эксплуатация подвесного двигателя на большей высоте, чем 762 м (2500 ft.) над уровнем моря может потребовать замены жиклера карбюратора. Посоветуйтесь с Вашим дилером. Это снизит обычную потерю мощности вследствие пониженного содержания кислорода в воздухе, что приводит к получению слишком богатой топливной смеси.

ЭКСПЛУАТАЦИЯ

Эксплуатация на мелководье

Срок службы крыльчатки и заборника воды может быть значительно увеличен, если избежать попадания песка и гравия. Всасывание на входе будет действовать как землечерпалка, когда заборник воды подойдет слишком близко к дну. Лучше остановить двигатель и дрейфовать к берегу во время причаливания, а во время отчаливания отталкиваться веслом. Двигатель может оставаться на холостом ходу при прохождении участков, где глубина воды менее 61 см (2 ft.) , однако глубина воды под лодкой должна превышать 61 см (2 ft.) , когда скорость повышается для достижения полного глиссирования.

Как только катер начнет глиссирование, высокая скорость будет предотвращать втягивание гравия и другого мусора со дна. Всасывание все еще будет сохраняться, но заборник воды будет слишком быстро перемещаться над дном, чтобы мусор мог втягиваться в заборник воды.

При плавании на мелководье выберите такой маршрут движения, который позволит избежать острых камней и других подводных препятствий, которые могли бы повредить катер. Прохождение катера через такие участки на полном глиссировании могло бы быть полезным, поскольку при этом катер приподнимался бы из воды. Если катер сел на мель, немедленно остановите двигатель и подтолкните катер на более глубокий участок.

Как работает водометный привод

Катер с водометным приводом имеет характеристики управляемости, которые существенно отличаются от характеристик катера с гребным винтом. Рекомендуется, чтобы водитель выполнил настройку на эти характеристики, экспериментируя на открытом водном пространстве с высокими и низкими скоростями.

Крыльчатка с приводным валом втягивает воду через заборник воды, а затем перенаправляет ее под высоким давлением через выпускной патрубок для создания передней тяги. Для создания задней тяги реверсирующая заслонка приподнимается над выпускным патрубком, чтобы направить воду в противоположном направлении.

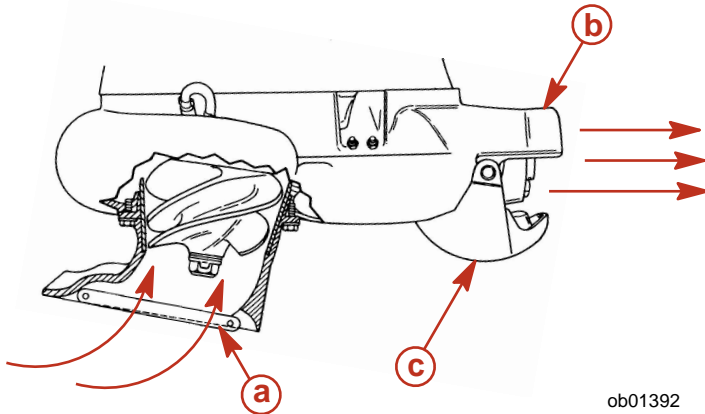

a- Заборник воды

b- Водовыпускной патрубок

c- Реверсирующая заслонка

Когда водометный привод включен на нейтральную передачу, крыльчатка продолжает вращаться. Однако реверсирующая заслонка устанавливается в такое положение, что часть передней тяги преобразуется для создания обратной тяги. Такое постепенное балансирование с помощью передней и задней тяги сведет к минимуму любое движение катера. Поскольку крыльчатка всегда вращается и создает тягу, когда двигатель работает, катер может иметь тенденцию медленно перемещаться вперед или назад. Это обычное состояние для катера с прямым водометным приводом. Оператор должен осознавать это и соблюдать осторожность, когда двигатель работает.

ЭКСПЛУАТАЦИЯ

ПРЕДУПРЕЖДЕНИЕ

Избегайте травм, которые могут быть получены в результате контакта с вращающейся крыльчаткой или затягивания волос, одежды или предметов в заборник воды и накручивания их на вал крыльчатки. Оставайтесь в удалении от заборника воды и никогда не вставляйте никакие предметы ни в него, ни в выпускной патрубков, когда двигатель работает.

Водометный привод всегда втягивает воду в корпус, когда двигатель работает. Не используйте водометный привод, если решетка снята с заборника воды. Следите за тем, чтобы руки, ноги, волосы, свободная одежда, спасательные жилеты и т.д. не приближались к заборнику воды. Никогда не вставляйте никакие предметы в заборник воды или водовыпускной патрубков, когда двигатель работает.

Остановка катера в аварийной ситуации

У катеров с водометным приводом имеется возможность аварийной остановки, уникальная для такого типа движения.

ПРЕДУПРЕЖДЕНИЕ

Использование возможности аварийной остановки водометного привода замедлит движение катера в аварийной ситуации. Однако внезапная остановка может привести к тому, что находящиеся в катере люди будут выброшены вперед или даже за борт. Это может привести к получению серьезных травм или гибели.

В аварийной ситуации включение задней передачи подвесного двигателя с водометным приводом и применение дроссельной заслонки задней передачи может быстро уменьшить скорость катера и сократить тормозной путь. Однако это может привести к тому, что находящиеся в лодке люди будут выброшены вперед или даже за борт.

Рулевое управление катером

Водометный привод зависит от реактивной тяги для рулевого управления катером. Если нужно остановить реактивную тягу (блокировка воды, остановка двигателя и т.п.), катер замедляется до полной остановки. Однако во время замедления будет понижена возможность рулевого управления катером.

ПРЕДУПРЕЖДЕНИЕ

Избегайте серьезных травм или гибели. Не пытайтесь выполнить крутой поворот катера с помощью рулевого управления. На высоких скоростях катер мог бы завертеться или даже перевернуться, в результате чего пассажиры могли бы упасть внутри катера или даже выпасть за борт.

ПРЕДУПРЕЖДЕНИЕ

Избегайте травм, гибели или порчи имущества в результате столкновений из-за потери управления по курсу. Управление по курсу определяется реактивной тягой. Следует соблюдать меры предосторожности при маневрировании на более высоких скоростях в тех зонах, где мусор (водоросли, бревна, гравий и т.п.) может втягиваться в водометный привод. Это может прервать или уменьшить реактивную тягу, тем самым непосредственно воздействуя на управление по курсу катера. Управление по курсу катера также может существенно ухудшиться или исчезнуть при внезапном сбое питания - например, если закончится газ, быстро отодвинется дроссельная заслонка, выключится переключатель зажигания или сработает выключатель со шнуром дистанционного останова двигателя. Помните о том, что возможность принять экстренные меры зависит достаточной реактивной тяги для управления катером.

При рулевом управлении катером на скоростях двигателя, превышающих скорость холостого хода, катер будет реагировать быстро; но из-за относительно плоскостонных корпусов и отсутствия коробки передач в воде катер будет иметь тенденцию входить в повороты. Повороты следует начинать заранее, используя достаточную мощность для поддержания рулевого управления.

ЭКСПЛУАТАЦИЯ

Постановка катера на якорь

Убедитесь в том, что водометный привод наклонен так, что он выходит из воды, когда катер вытаскивается на берег или привязывается к причалу на мелководье. Невыполнение этого требования может привести к тому, что корпус заборника воды будет заполнен песком или мусором, а это мешает проворачиванию подвесного двигателя во время запуска.

Закупоривание заборника воды

ПРЕДУПРЕЖДЕНИЕ

Избегайте травм, происходящих из-за контакта с вращающейся крыльчаткой. Всегда заглушайте двигатель, прежде чем пытаться устранить закупоривание заборника воды.

Большое количество мусора, втянутого в заборник воды, может привести к сбою питания. Всасывание на входе будет удерживать мусор перед решеткой, что приведет к ограничению потока воды. Если заглушить двигатель, то мусор может упасть, освободив решетку заборника, после чего восстановится полная мощность. Если мусор не упадет с решетки заборника, то придется заглушить двигатель и физически удалить мусор с решетки.

Очистка забитой крыльчатки

ПРЕДУПРЕЖДЕНИЕ

Если повернуть маховик, чтобы освободить забитую крыльчатку, то двигатель может начать проворачиваться и запуститься. Чтобы предотвратить такой тип случайного запуска двигателя и возможные серьезные травмы, всегда устанавливайте ключ зажигания или выключатель дистанционной остановки двигателя в положение «OFF» (выкл.) и отсоединяйте все провода свечей зажигания.

Мусор может застревать между крыльчаткой и стенкой корпуса водометного привода, особенно после того, как двигатель был остановлен. Это блокирует приводной вал и предотвратит возможность проворачивания двигателя для запуска. Далее представлены шаги по очистке крыльчатки от засорения.

1. Установите тросовый выключатель работы двигателя в положение «OFF» (выкл.).
2. Отсоедините провода свечей зажигания, чтобы предотвратить случайный запуск двигателя.
3. Снимите крышку маховика или узла заводки стартера и поворачивайте маховик двигателя против часовой стрелки.

Если это не поможет освободить крыльчатку от засорения, то потребуются открутить шесть винтов и снять корпус заборника воды.

Процедура обкатки двигателя

ПРЕДОСТЕРЕЖЕНИЕ

Несоблюдение порядка обкатки двигателя может привести к серьезному повреждению двигателя.

ТОПЛИВНАЯ СМЕСЬ ПРИ ОБКАТКЕ ДВИГАТЕЛЯ

При первом заполнении топливного бака используйте смесь бензин/масло 50:1 (2%). Соотношения для смешивания смотрите в следующей таблице. Применение этой топливной смеси в сочетании с маслом, поступающим из системы впрыскивания масла, обеспечит адекватную смазку при обкатке двигателя.

ПРОЦЕДУРА ОБКАТКИ

В течение первого часа работы изменяйте положение дроссельной заслонки. Избегайте в течение первого часа непрерывную работу двигателя с постоянной скоростью вращения более двух минут и избегайте длительную работу с широко открытой дроссельной заслонкой.

ЭКСПЛУАТАЦИЯ

Запуск двигателя

Перед запуском внимательно изучите инструкции по предварительному запуску, инструкции по специальной эксплуатации и процедуру обкатки двигателя в разделе «Эксплуатация».

ПРЕДОСТЕРЕЖЕНИЕ

Во избежание повреждения водяного насоса (при работе всухую) или перегрева двигателя ни в коем случае не запускайте подвесной двигатель и не позволяйте ему работать (даже на мгновение) без циркуляции воды через все водозаборные отверстия заборника охлаждающей воды редуктора.

1. Проверьте, смазан ли подшипник вала привода на водометном приводе. См. раздел **Техническое обслуживание - Места для смазывания**.

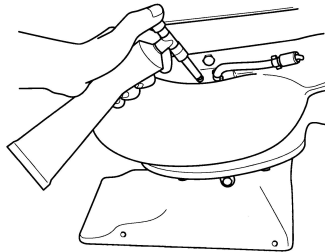

ob01394

2. Для баков с ручным удалением воздуха: откройте винт отдушины топливного бака (в крышке заливной горловины).

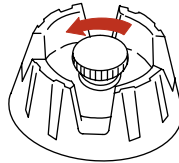

ob00348

3. Несколько раз сожмите грушу заправочного насоса топливопровода, пока не почувствуете, что она стала твердой.

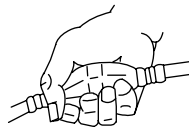

ob00349

ПРИМЕЧАНИЕ: Двигатель не запустится, если шнур не установлен в положение «RUN» (эксплуатация).

4. Установите выключатель со шнуром дистанционного останова двигателя в положение «RUN» (эксплуатация). См. раздел **Общая информация - Выключатель со шнуром дистанционной остановки двигателя**.



ob00350

ЭКСПЛУАТАЦИЯ

5. Переключите подвесной двигатель в нейтральное положение (N).

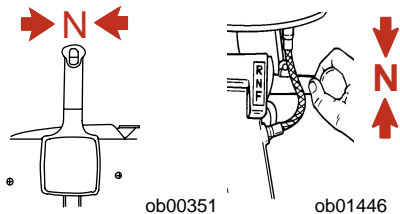

6. Модели без усилителя дифферента - Поверните ручку запириания наклона в положение запириания.

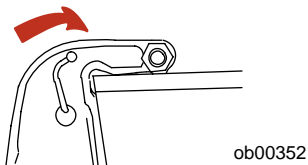

7. Модели с рукояткой румпеля - Переместите рукоятку дроссельной заслонки в положение «START» (запуск).

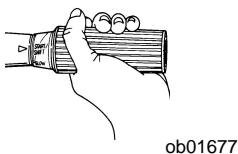

8. Модели с дистанционным управлением - Если двигатель холодный, передвиньте рукоятку большой скорости холостого хода или рукоятку дроссельной заслонки примерно на середину. Когда двигатель запустится, немедленно отрегулируйте большую скорость холостого хода на нейтраль так, чтобы скорость вращения двигателя упала ниже 2000 об/мин. После прогрева двигателя вернуться к нормальной скорости холостого хода.

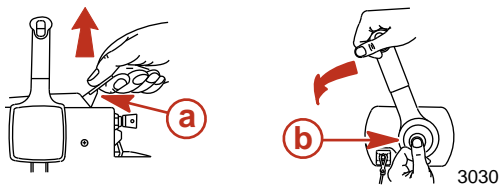

- a** - Рычаг большой скорости холостого хода **b** - Рукоятка дроссельной заслонки

9. Запуск двигателя при переливе топлива:

- a. Модели с рукояткой румпеля - Переведите рукоятку дроссельной заслонки в положение максимальной скорости. Не приводя в действие заливочный насос, запустите двигатель, соблюдая порядок запуска. Когда двигатель запустится, немедленно снизьте скорость его вращения.
- b. Модели с дистанционным управлением - Передвиньте рукоятку большой скорости холостого хода или рукоятку дроссельной заслонки в максимальное положение. Не приводя в действие заливочный насос, проворачивайте двигатель в течение 10 секунд. Подождите 30 секунд и повторяйте попытку, пока двигатель не запустится. Когда двигатель запустится, немедленно снизьте скорость его вращения.

ЭКСПЛУАТАЦИЯ

10. Поверните ключ зажигания в положение «START» (запуск) и запустите двигатель. Если двигатель холодный, нажмите кнопку, чтобы подать топливо в карбюратор при проворачивании двигателя. Если двигатель не запустится в течение 10 секунд, подождите 30 секунд и повторите попытку. Если двигатель начнет глохнуть, снова подайте бензин в карбюратор - до тех пор, пока двигатель не станет плавно работать.

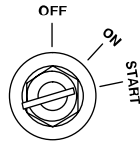

ob00354

11. После запуска двигателя проверьте, выходит ли стабильная струя воды из индикаторного отверстия водяного насоса.



ob01438

ВАЖНАЯ ИНФОРМАЦИЯ: Если вода не выходит из индикаторного отверстия водяного насоса, остановите двигатель и проверьте, не засорился ли заборник охлаждающей воды. Отсутствие засорения может указывать на повреждение водяного насоса или на закупоривание системы охлаждения. Эти обстоятельства приведут к перегреву двигателя. Обратитесь к дилеру для проведения проверки подвесного двигателя. Эксплуатация перегревшегося двигателя может привести к его серьезному повреждению.

Переключение передач

- Ваш подвесной двигатель имеет три рабочих положения рукоятки коробки передач: Вперед (F), Нейтраль (N) и Назад (R).

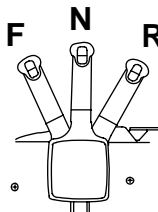

ob00557

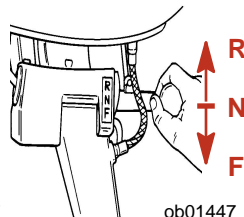

ob01447

- Модели с рукояткой румпеля - Перед переключением передачи снизьте скорость вращения двигателя до скорости холостого хода.

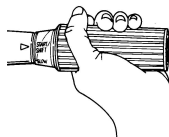

ob01677

- После включения передачи продвиньте рычаг дистанционного управления или поверните рукоятку дроссельной заслонки (рукоятку румпеля) вперед для увеличения скорости.

ЭКСПЛУАТАЦИЯ

Остановка двигателя

1. **Модели с дистанционным управлением** - Снизьте скорость вращения двигателя и переведите рукоятку коробки передач подвешенного двигателя в нейтральное положение. Повернуть ключ зажигания в положение «off» (выключено).

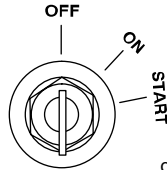

ob00360

2. **Модели с рукояткой румпеля** - Снизьте скорость вращения двигателя и переведите рукоятку коробки передач подвешенного двигателя в нейтральное положение. Нажмите на кнопку остановки двигателя или поверните ключ зажигания в положение «off» (выключено).

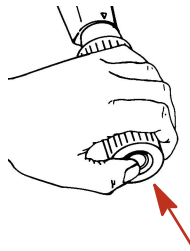

ob00361

Аварийный запуск двигателя

Если система стартера не сработала, используйте запасную веревку стартера (имеющуюся в комплекте двигателя) и действуйте в следующем порядке.

1. Снимите крышку маховика.

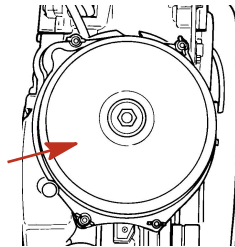

ob01448

ПРЕДУПРЕЖДЕНИЕ

При пользовании веревкой стартера для аварийного запуска двигателя защита запуска при включенной передаче не работает. Чтобы предотвратить запуск подвешенного двигателя при включенной передаче, обязательно переключите коробку передач подвешенного двигателя в нейтральное положение. Внезапное неожиданное ускорение может привести к получению серьезных травм или гибели.

2. Переключите подвешенной двигатель в нейтральное положение (N).

ЭКСПЛУАТАЦИЯ

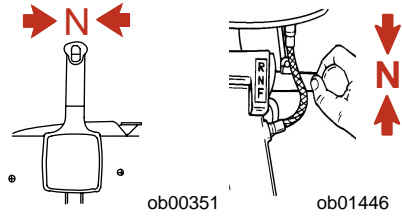

3. Установите выключатель со шнуром дистанционного останова двигателя в положение «RUN» (эксплуатация). См. раздел **Общая информация - Выключатель со шнуром дистанционной остановки двигателя.**

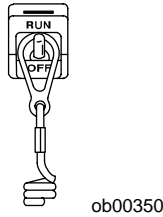

4. Поверните ключ зажигания в положение «ON» (вкл.).

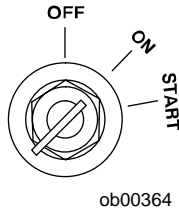

⚠ ПРЕДУПРЕЖДЕНИЕ

Во избежание поражения электрическим током при запуске или работе двигателя не касайтесь каких-либо компонентов системы зажигания, проводки или провода свечи зажигания.

⚠ ПРЕДУПРЕЖДЕНИЕ

Открытый вращающийся маховик может привести к получению серьезной травмы. При запуске и работе двигателя держите руки, волосы, одежду, инструмент и другие предметы подальше от двигателя. Не пытайтесь установить на место крышку маховика или верхнюю крышку во время работы двигателя.

5. Вложите узел веревки стартера в прорезь маховика и намотайте веревку на маховик по часовой стрелке.

ЭКСПЛУАТАЦИЯ

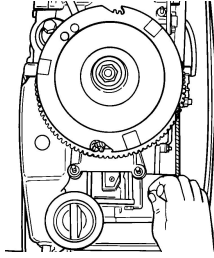

ob01449

6. При холодном двигателе нажмите кнопку подачи топлива и с помощью груши заливочного насоса топлива поднимите давление топлива.

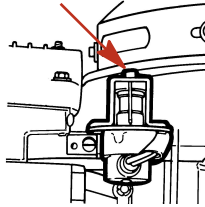

2893

7. Для запуска двигателя дерните веревку стартера.

ТЕХНИЧЕСКОЕ ОБСЛУЖИВАНИЕ

Уход за подвесным двигателем

Чтобы содержать подвесной двигатель в наилучшем рабочем состоянии, важно производить его периодический осмотр и техническое обслуживание, перечисленные в «Графике проверки и технического обслуживания». Мы настоятельно советуем Вам проводить надлежащее техническое обслуживание для обеспечения безопасности - вашей и пассажиров - и для сохранения надежности двигателя.

⚠ ПРЕДУПРЕЖДЕНИЕ

Пренебрежение проверкой и техническим обслуживанием подвесного двигателя или попытка производить техническое обслуживание и ремонт подвесного двигателя, если Вы не знакомы с правильными методами обслуживания и техники безопасности, могут привести к получению травм, гибели или выходу двигателя из строя.

Ведите записи проведенного технического обслуживания в «Журнале технического обслуживания» в конце этого руководства. Сохраняйте все заказы на проведение технического обслуживания и квитанции.

ВЫБОР ЗАПАСНЫХ ЧАСТЕЙ ДЛЯ ПОДВЕСНОГО ДВИГАТЕЛЯ

Мы рекомендуем использовать фирменные запасные части и смазочные материалы Mercury Precision или Quicksilver.

⚠ ПРЕДУПРЕЖДЕНИЕ

Использование запасных частей, уступающих по качеству фирменным запасным частям, может привести к получению травм, гибели или выходу двигателя из строя.

Выхлопные газы по нормам Агентства по охране окружающей среды (EPA)

СЕРТИФИКАЦИОННАЯ ЭТИКЕТКА ПО ВЫХЛОПНЫМ ГАЗАМ

При изготовлении подвесного двигателя на нем устанавливается табличка-сертификат выхлопа, показывающая уровень выхлопа и технические параметры двигателя, непосредственно относящиеся к выхлопу.

		EMISSION CONTROL INFORMATION	
This engine conforms to <input type="checkbox"/> model year EPA regulations for Marine SI engines. Refer to Owner's Manual for required maintenance.			
a →	IDLE SPEED: <input type="text"/>	FAMILY: <input type="text"/>	f →
b →	<input type="text"/> hp	<input type="text"/> cc	g →
c →	TIMING (IN DEGREES): <input type="text"/>	FEL: <input type="text"/> g/kWh	h →
d →	Standard spark plug: <input type="text"/>	<input type="checkbox"/>	i →
	Suppressor spark plug: <input type="text"/>		
	GAP: <input type="text"/>		
e →	Valve Clearance (Cold) mm	Intake <input type="text"/>	
		Exhaust <input type="text"/>	

ob01071

- | | | | |
|------------|---|------------|--|
| a - | Скорость холостого хода | f - | Семейный номер |
| b - | Мощность двигателя в лошадиных силах | g - | Максимальный выхлоп для двигателей серии |
| c - | Временная спецификация | h - | Установка поршня |
| d - | Рекомендуемое зажигание и искровой промежуток | i - | Дата изготовления |
| e - | Клапанный зазор (если применимо) | | |

ТЕХНИЧЕСКОЕ ОБСЛУЖИВАНИЕ

ОБЯЗАННОСТИ ВЛАДЕЛЬЦА

Владелец/оператор обязан выполнять текущее техническое обслуживание двигателя для поддержания уровня выхлопа в пределах, заданных сертификационными стандартами.

Владелец/оператор не имеет права модифицировать двигатель каким-либо образом, который может привести к изменению мощности или превышению уровня выхлопа по сравнению с техническими параметрами, установленными на заводе-изготовителе.

График проверки и технического обслуживания

ПЕРЕД КАЖДЫМ ИСПОЛЬЗОВАНИЕМ

- Проверьте, останавливается ли двигатель выключателем со шнуром дистанционного останова.
- Визуально проверьте топливную систему на наличие износа или течей.
- Проверьте надежность крепления подвесного двигателя на транце.
- Проверьте дроссельную заслонку, переключатель передач, рулевую систему на наличие заедания или ослабленных деталей.
- Модели с дистанционным управлением - Внешним осмотром проверьте надежность затяжки крепежных деталей стержня тяги рулевого механизма. См. **Крепежные детали стержня тяги рулевого механизма**.
- Проверьте, смазан ли подшипник вала привода на водометном приводе. См. **Места для смазывания**.

ПОСЛЕ КАЖДОГО ИСПОЛЬЗОВАНИЯ И ПОСЛЕ КАЖДЫХ 10 ЧАСОВ РАБОТЫ

- Смазывайте подшипник вала привода на водометном приводе. См. **Места для смазывания**.

ПОСЛЕ КАЖДОГО ИСПОЛЬЗОВАНИЯ

- При эксплуатации в соленой или загрязненной воде промойте систему охлаждения подвесного двигателя. См. **Промывка системы охлаждения**.
- При эксплуатации в соленой воде смойте все солевые отложения и промойте выхлопное отверстие водометного привода пресной водой.

ЧЕРЕЗ КАЖДЫЕ 100 ЧАСОВ ЭКСПЛУАТАЦИИ ИЛИ ОДИН РАЗ В ГОД (В ЗАВИСИМОСТИ ОТ ТОГО, ЧТО ПРОИЗОЙДЕТ РАНЬШЕ)

- Смажьте все места смазки. Смазывайте чаще при работе в соленой воде. См. **Места для смазывания**.
- Проверьте и очистите свечи зажигания. См. **Проверка и замена свечей зажигания**.
- Проверьте топливный фильтр двигателя на наличие загрязнений. См. **Топливная система**.
- Если требуется, проверьте регулировку карбюратора.¹
- Проверьте установку углов впрыскивания и зажигания двигателя.¹
- Смажьте шлицы приводного вала.¹
- Проверьте состояние антикоррозийного анода. Проверяйте чаще при работе в соленой воде. См. **Антикоррозийный анод**.
- Проверьте жидкость усилителя дифференциала.
- Осмотрите аккумуляторную батарею. См. **Проверка аккумуляторной батареи**.
- Модели с дистанционным управлением - Проверьте регулировку тросов управления.¹
- Удалите отложения на двигателе составом Quicksilver или Mercury Precision Power Tune Engine Cleaner.
- Проверьте затяжку болтов, гаек и других крепежных деталей.

ЧЕРЕЗ КАЖДЫЕ 300 ЧАСОВ РАБОТЫ ИЛИ КАЖДЫЕ ТРИ ГОДА

- Замените крыльчатку водяного насоса (делайте это чаще, если произошел перегрев или замечено пониженное давление воды).¹

1. Это обслуживание должен выполнять уполномоченный дилер.

ТЕХНИЧЕСКОЕ ОБСЛУЖИВАНИЕ

ПЕРЕД ДЛИТЕЛЬНЫМ ХРАНЕНИЕМ

- См. раздел «Хранение». См. **Хранение** .

Промывка системы охлаждения

После каждого плавания в соленой, загрязненной или мутной воде промойте внутренние водяные каналы подвесного двигателя пресной водой. Это поможет предотвратить закупоривание внутренних водяных каналов накапливающимися отложениями.

Пользуйтесь вспомогательной шланговой муфтой Mercury Precision Parts или Quicksilver.

1. Снимите заглушку и прокладку.
2. Прикрутите шланговую муфту.

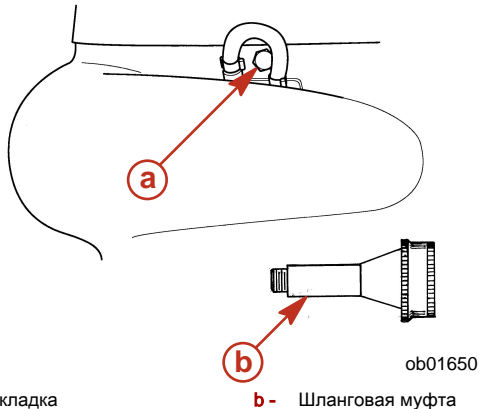

a- Заглушка и прокладка

b- Шланговая муфта

3. Подсоедините к шланговой муфте водяной шланг. Медленно включите воду. Запустите двигатель и дайте ему поработать только на скорости холостого хода.

ВАЖНАЯ ИНФОРМАЦИЯ: При промывке не позволяйте двигателю работать на скорости вращения выше скорости холостого хода.

4. Проверьте, вытекает ли стабильная струя воды из индикаторного отверстия водяного насоса. Продолжайте промывать подвесной двигатель 3-5 минут, все время внимательно следя за подачей воды.

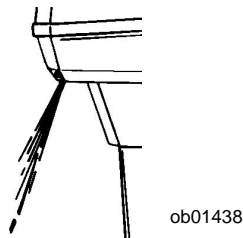

ob01438

5. Остановите двигатель, закройте воду и снимите шланговую муфту. Установите на место заглушку и прокладку.

Снятие и установка верхнего кожуха

СНЯТИЕ

1. Нажатием рычага вниз откройте заднюю защелку.

ТЕХНИЧЕСКОЕ ОБСЛУЖИВАНИЕ

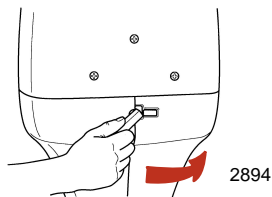

2. Поднимите заднюю сторону кожуха и отсоедините передний крюк.

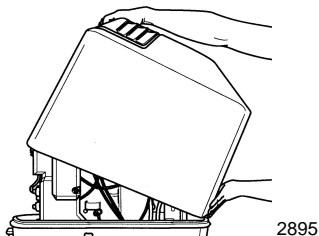

УСТАНОВКА

1. Подсоедините передний крюк и посадите кожух на его уплотнение.
2. Нажмите на кожух и поворотом рычага вверх закройте его.

Проверка аккумуляторной батареи

Для обеспечения необходимой способности аккумуляторной батареи запускать двигатель, ее необходимо периодически проверять.

ВАЖНАЯ ИНФОРМАЦИЯ: Прочитайте инструкцию по безопасности и техническому обслуживанию, входящей в комплект с аккумуляторной батареей.

1. Перед выполнением обслуживания аккумуляторной батареи заглушите двигатель.
2. При необходимости добавьте воды, чтобы аккумуляторная батарея была заполнена.
3. Убедитесь в том, что аккумуляторная батарея надежно закреплена.
4. Клеммы кабеля батареи должны быть чистыми, плотно пригнанными и корректно установленными. Плюс к плюсу, минус к минусу.
5. Убедитесь в том, что аккумуляторная батарея снабжена непроводящим щитком для предотвращения случайного закорачивания клемм батареи.

Топливная система

ПРЕДУПРЕЖДЕНИЕ

Избегайте получения серьезных травм или гибели вследствие пожара или взрыва бензина. Тщательно соблюдайте все указания по обслуживанию топливной системы. При обслуживании топливной системы всегда останавливайте двигатель, не курите и не допускайте наличия открытого огня или искр при обслуживании любой части топливной системы.

Перед проведением обслуживания любого компонента топливной системы, остановите двигатель и отсоедините аккумуляторную батарею. Полностью слейте топливо из топливной системы. Для сбора и хранения топлива используйте одобренный контейнер. Немедленно вытирайте пролитое топливо. Материал, использованный для сбора пролитого топлива, должен быть помещен в одобренный сборный резервуар. Любое обслуживание топливной системы следует проводить в хорошо проветриваемом месте. Осмотрите законченную работу на наличие признаков утечки топлива.

ТЕХНИЧЕСКОЕ ОБСЛУЖИВАНИЕ

ФИЛЬТР ТОПЛИВОПРОВОДА

Осмотрите фильтр топливопровода. Если похоже, что фильтр загрязнен, выньте и замените его.

ВАЖНАЯ ИНФОРМАЦИЯ: Сжимайте грушу заливочного насоса, пока она не станет твердой, чтобы заставить топливо пройти через фильтр, и визуально проверьте, нет ли течи топлива из соединений фильтра.

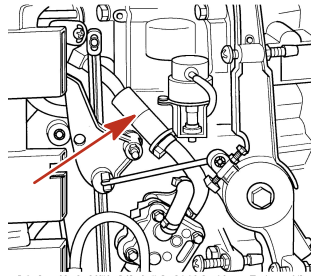

2896

ПРОВЕРКА ТОПЛИВОПРОВОДА

Визуально проверьте топливопровод и грушу заливочного насоса на наличие трещин, набуханий, течей, затвердений или других признаков старения или повреждений. При обнаружении какого-либо из вышеуказанных признаков, топливопровод или грушу заливочного насоса следует заменить.

Крепежные детали стержня тяги рулевого механизма

ВАЖНАЯ ИНФОРМАЦИЯ: Стержень тяги рулевого механизма, который соединяет трос рулевого механизма с двигателем, должен быть закреплен с помощью специального болта с подголовком в виде шайбы («а» - номер детали 10-856680) и самоконтрающимися стопорными гайками с нейлоновой вставкой («ц» и «д» - номер детали 11-826709113). Эти стопорные гайки никогда нельзя заменять обычными (не стопорными) гайками, потому что они ослабнут от вибрации и слетят, позволяя стержню тяги отсоединиться.

ПРЕДУПРЕЖДЕНИЕ

Отсоединение стержня тяги может привести к тому, что лодка внезапно совершит полный крутой поворот. Это потенциально резкое действие может привести к тому, что находящиеся на борту судна люди будут выброшены за борт и подвергнутся опасности получения серьезных травм или гибели.

ТЕХНИЧЕСКОЕ ОБСЛУЖИВАНИЕ

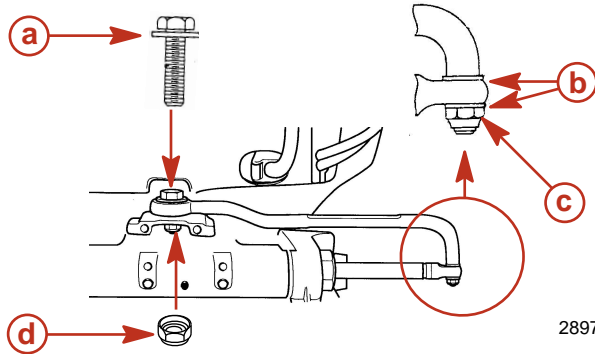

2897

- a- Специальная шайба для головки болта (10-856680)
- b- Плоские шайбы
- c- Стопорные гайки с нейлоновой вставкой (11-826709113)
- d- Стопорные гайки с нейлоновой вставкой (11-826709113)

Описание	Нм	фунто-дюйм.	фунто-фут.
Специальный болт с подголовком в виде шайбы	27		20
Сторонная гайка с нейлоновой вставкой «д»	27		20
Сторонная гайка с нейлоновой вставкой «ц»	Затяните до отказа, а затем отверните на 1/4 оборота		

Соберите стержень тяги рулевого механизма с тросом рулевого механизма и двумя плоскими шайбами и стопорной гайкой с нейлоновой вставкой. Затяните стопорную гайку до отказа, а затем отверните ее на 1/4 оборота.

Смонтируйте стержень тяги рулевого механизма на двигателе с помощью специального болта с подголовком в виде шайбы и стопорной гайки. Сначала прикрутите специальный болт с подголовком в виде шайбы, затем затяните контргайку до заданного значения.

Замена предохранителей

ВАЖНАЯ ИНФОРМАЦИЯ: Всегда имейте при себе запасные 20-амперные предохранители SFE.

Цепь электрического запуска защищена от перегрузки 20-амперным плавким предохранителем SFE. Если предохранитель сгорел, электрический стартер не будет работать. Постарайтесь обнаружить и устранить причину перегрузки. Если причина не найдена, предохранитель может опять перегореть. Замените его предохранителем на тот же номинал.

1. Откройте патрон предохранителя и проверьте полоску серебристого цвета внутри предохранителя. Если она разорвана, замените предохранитель новым предохранителем на тот же номинал.

ТЕХНИЧЕСКОЕ ОБСЛУЖИВАНИЕ

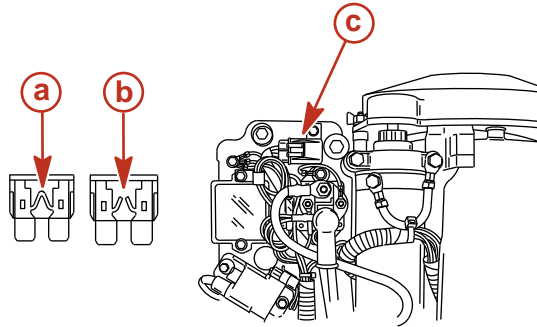

2898

- a - Рабочий плавкий предохранитель
- b - Сгоревший плавкий предохранитель
- c - Держатель плавкого предохранителя

Антикоррозийный анод

Подвесной двигатель оборудован антикоррозийным анодом, установленным в нижней части узла транцевых кронштейнов. Аноды помогают защитить подвесной двигатель от гальванической коррозии благодаря тому, что они жертвуют медленной коррозии свой металл вместо металла деталей подвесного двигателя.

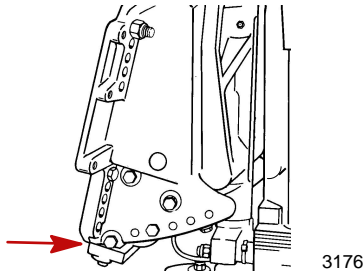

3176

Анод необходимо периодически проверять, особенно в соленой воде, которая ускоряет эрозию. Для сохранения этой коррозионной защиты обязательно заменяйте анод до того, как он будет полностью разъеден. Ни в коем случае не красьте анод и не наносите на него защитное покрытие, потому что это снизит его эффективность.

ТЕХНИЧЕСКОЕ ОБСЛУЖИВАНИЕ

Проверка и замена свечей зажигания

ПРЕДУПРЕЖДЕНИЕ

Избегать получения серьезных травм или смертельного исхода от пожара или взрыва, вызванного поврежденными колпачками свечей зажигания. Поврежденные колпачки свечей зажигания могут вызывать искрение. Искры могут воспламенить пары топлива под кожухом двигателя. Чтобы избежать повреждение колпачков свечей зажигания, не использовать для их снятия острые предметы или металлические инструменты, например, плоскогубцы, отвертку и т.п.

1. Снять провода от свечей зажигания. Слегка повернуть и стянуть резиновые колпачки.

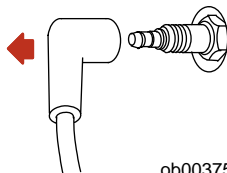

ob00375

2. Снять и проверить свечи зажигания. Заменить свечу при износе электрода или шероховатости, трещине, поломке или загрязненности изолятора.

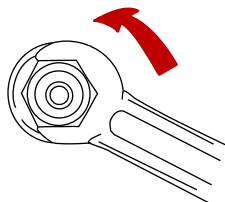

ob01092

3. Установить искровой промежуток согласно заданному значению, если это применимо.

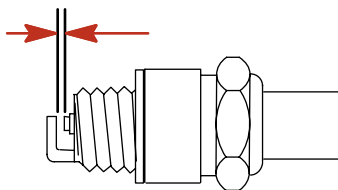

ob00424

Искровой промежуток

NGK BPZ8H-N-10	1,0 мм (0.040 in.)
NGK BUZHW-2	Поверхностный зазор

4. Прежде чем установить свечи зажигания на место, очистить посадочные гнезда свечей от грязи. Плотно установить свечи, затем затянуть на 1/4 оборота или до крутящего момента согласно спецификации.

Описание	Нм	фунто-дюйм.	фунто-фут.
Свеча зажигания	27		20

ТЕХНИЧЕСКОЕ ОБСЛУЖИВАНИЕ

Регулировка натяжения при управлении рулем

Рулевое управление на некоторых катерах будет иметь тенденцию сдвига к правому борту. Это состояние сдвига можно откорректировать с помощью плоскогубцев, загибая концы ребер выхлопа на 1,5 мм (1/16 in.) к стороне правого борта на подвесном двигателе.

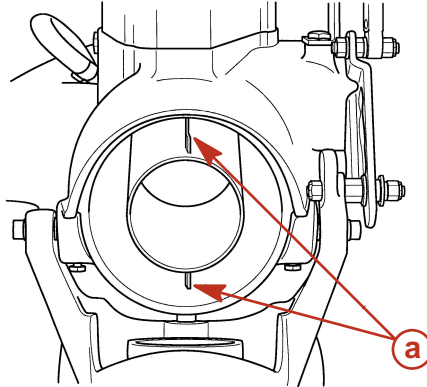

ob01657

a - Ребра выхлопа

Изношенная/затупившаяся крыльчатка

Попадание гравия внутрь через насос может привести к износу ведущих кромок крыльчатки. Некоторые условия, которые могут возникнуть из-за изношенной/затупившейся крыльчатки, представляют собой следующее:

- Значительное снижение характеристик, особенно при ускорении
- Трудности при достижении глиссирования катера
- Увеличение скорости вращения двигателя при широко открытой дроссельной заслонке

ВАЖНАЯ ИНФОРМАЦИЯ: Не уменьшайте и не изменяйте угол подъема верхней стороны.

Время от времени проверяйте лопасти крыльчатки на наличие повреждений. Используйте плоский напильник, чтобы заново заточить ведущие кромки. Затачивайте до радиуса 0,8 мм (1/32 in.) , стачивая материал только с нижней стороны.

ТЕХНИЧЕСКОЕ ОБСЛУЖИВАНИЕ

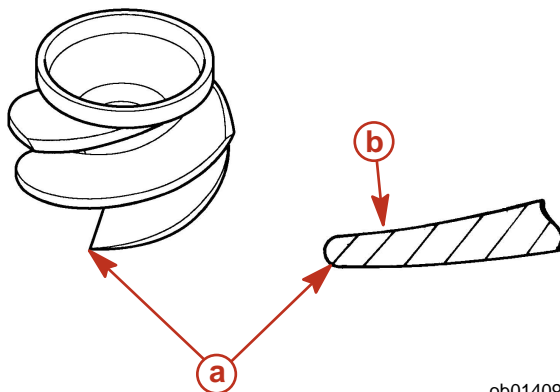

a - Ведущая кромка

b - Угол подъема верхней стороны

ob01409

Регулирование зазора крыльчатки

Крыльчатка должна регулироваться так, чтобы создавался зазор приблизительно 0,8 мм (0.03 in.) между кромкой крыльчатки и втулкой. Эксплуатация водометного привода в воде, содержащей песок и гравий, может вызвать износ лопастей крыльчатки, зазор начнет возрастать и превысит 0,8 мм (0.03 in.).

По мере того, как лопасти изнашиваются, прокладки, расположенные группой вне крыльчатки, могут переместиться за крыльчатку. Это приведет к оседанию крыльчатки вниз, в коническую втулку, что уменьшит зазор.

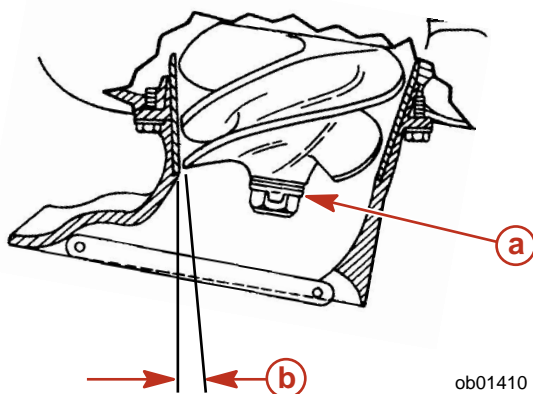

a - Прокладки

b - Зазор между кромкой крыльчатки и втулкой

ob01410

Проверьте зазор крыльчатки, продвигая калиберный щуп через решетку заборника и измеряя зазор между кромкой крыльчатки и втулкой. Если требуется регулировка, см. раздел **Снятие и установка крыльчатки**.

ТЕХНИЧЕСКОЕ ОБСЛУЖИВАНИЕ

Снятие и установка крыльчатки

ПРЕДУПРЕЖДЕНИЕ

При проворачивании приводного вала при включенной передаче двигатель может начать проворачиваться и запуститься. Во избежание такого случайного запуска двигателя и возможной серьезной травмы, вызванной ударом вращающейся крыльчатки, при обслуживании крыльчатки всегда переключайте подвесной двигатель в нейтральное положение и отсоединяйте провода свечей зажигания.

СНЯТИЕ

1. Переключите подвесной двигатель в нейтральное положение (N).

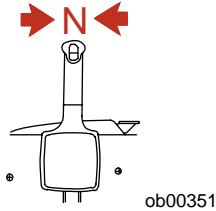

2. Отсоедините провода свечей зажигания, чтобы предотвратить запуск двигателя.

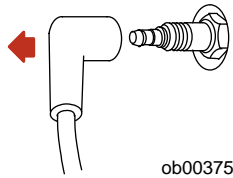

3. Снимите корпус заборника воды, прикрепленный шестью винтами.

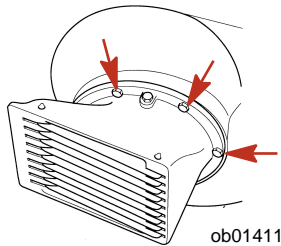

4. Выпрямите загнутые лапки стопорной шайбы гайки крыльчатки и снимите гайку крыльчатки.

ТЕХНИЧЕСКОЕ ОБСЛУЖИВАНИЕ

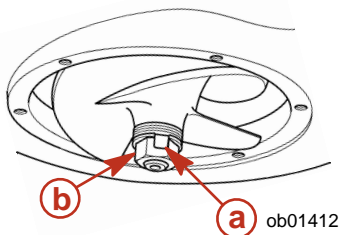

a- Лапки

b- Гайка крыльчатки

5. Сдвиньте и снимите крыльчатку с вала. Если крыльчатка застряла, воспользуйтесь молотком и деревянным бруском, чтобы поворачивать крыльчатку по часовой стрелке на валу до тех пор, пока шпоночная канавка не окажется прямо над плоским срезом на валу. Это высвободит застрявшую шпонку и позволит снять крыльчатку.

УСТАНОВКА

1. Смажьте приводной вал, шпонку, воспринимающую срез, и отверстие крыльчатки.
2. Разместите пластиковый рукав внутри крыльчатки.
3. Установите крыльчатку, шпонку, воспринимающую срез, прокладки, стопорную гайку и гайку крыльчатки.

ТЕХНИЧЕСКОЕ ОБСЛУЖИВАНИЕ

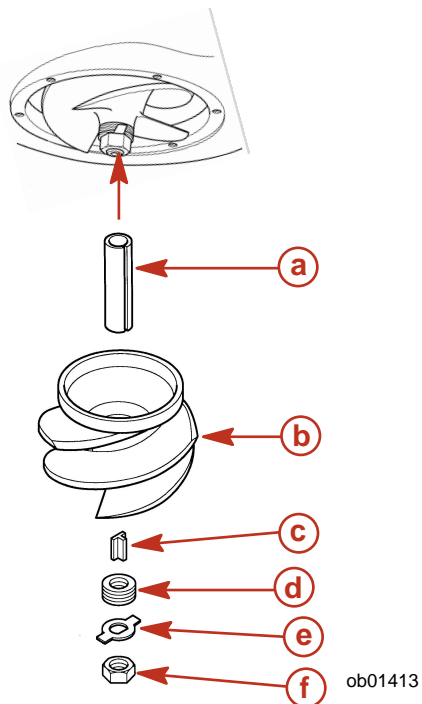

- | | |
|--|-----------------------------|
| a - Пластиковый рукав | d - Прокладки |
| b - Крыльчатка | e - Стопорная гайка |
| c - Шпонка, воспринимающая срез | f - Гайка крыльчатки |

4. Плотно затяните гайку на валу, чтобы не было зазора между крыльчаткой и валом. Если лапки стопорной шайбы не совместились с гранями гайки, снимите гайку, открутите стопорную шайбу и заново затяните гайку.
5. Временно установите корпус заборника воды на место, чтобы проверить зазор крыльчатки. Зазор между крыльчаткой и втулкой должен составлять 0,08 мм (0.03 in.). На одну из сторон крыльчатки можно добавить регулировочные прокладки, чтобы приподнять или опустить крыльчатку и обеспечить правильный зазор. Корпус заборника воды можно немного сдвинуть в сторону, чтобы отцентрировать втулку.

ТЕХНИЧЕСКОЕ ОБСЛУЖИВАНИЕ

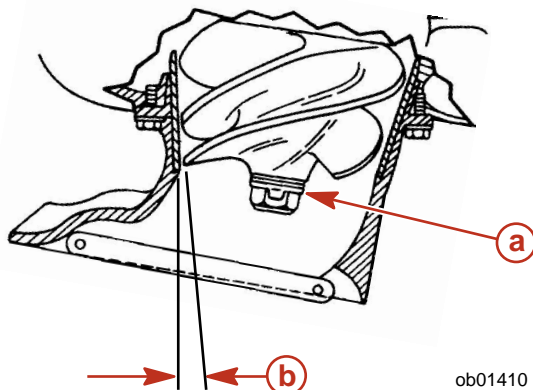

ob01410

a- Прокладки

b- Зазор между кромкой крыльчатки и втулкой

6. После настройки высоты крыльчатки туго затяните гайку крыльчатки с помощью гаечного ключа. Зафиксируйте гайку крыльчатки, загнув лапки по граням гайки крыльчатки.

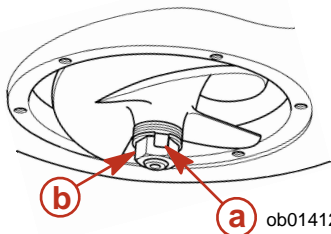

ob01412

a- Лапки

b- Гайка крыльчатки

ПРИМЕЧАНИЕ: Если подвесной двигатель используется в соленой воде, нанесите антикоррозийную смазку Quicksilver или Mercury Precision по всей поверхности вокруг монтажного фланца на корпусе заборника воды, а также на резьбу шести монтажных болтов.

7. Установите на место корпус заборника воды, закрепив его шестью болтами. Проверьте зазор вокруг крыльчатки, чтобы корпус заборника воды был отцентрирован и не истирался вокруг втулки. Затяните монтажные болты до заданных значений.

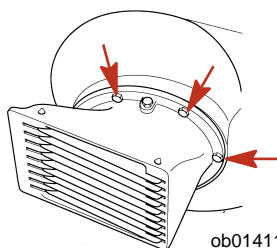

ob01411

ТЕХНИЧЕСКОЕ ОБСЛУЖИВАНИЕ

Описание	Нм	фунто-дюйм.	фунто-фут.
Монтажные болты корпуса заборника воды	13	120	

Места для смазывания

1. Смажьте следующие места смазкой Quicksilver или Mercury Precision 2-4-C с тефлоном

ВАЖНАЯ ИНФОРМАЦИЯ: Важно не использовать для этого подшипника обычную универсальную консистентную смазку. Рекомендуемая смазка представляет собой водостойкую смазку той консистенции, которая подходит для данного применения. Если используется замена, убедитесь в том, что она является водостойкой и имеет ту же консистенцию.

- Подшипник приводного вала
 - i. Стыните продувочный шланг с масленки.
 - ii. Закачивайте смазку через масленку, используя поставляемый шприц для пластичной смазки, до тех пор, пока излишки смазки не начнут выходить из продувочного шланга.

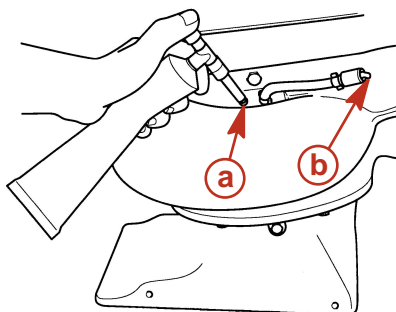

ob01416

a - Масленка

b - Продувочный шланг

- iii. Снова подсоедините продувочный шланг к масленке после смазки.

ПРИМЕЧАНИЕ: После 30 часов работы закачайте дополнительную смазку, чтобы выдуть влагу. Визуальная проверка выдаваемой смазки на этом этапе покажет состояние внутри корпуса подшипника. Постепенное увеличение содержания влаги свидетельствует об износе уплотнений. Если смазка становится темной или грязно-серой, то следует проверить подшипник приводного вала и уплотнения и заменить их, если потребуется. Некоторое обесцвечивание смазки является нормальным в период обкатки с новым комплектом уплотнений.

2. Нанесите морскую смазку Quicksilver или Mercury Precision 2-4-C с тефлоном или специальную смазку 101 на следующие детали.

- Поворотный кронштейн - Смажьте через масленку.
- Ручка изменения наклона - Смажьте через масленку.

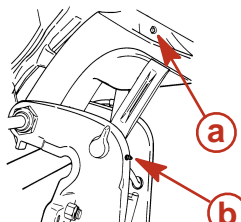

ob00683

a - Поворотный кронштейн

b - Ручка изменения наклона

ТЕХНИЧЕСКОЕ ОБСЛУЖИВАНИЕ

- Трубка наклона - Смажьте через масленку.

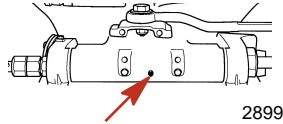

- Рукоятка румпеля - Смажьте через масленку.

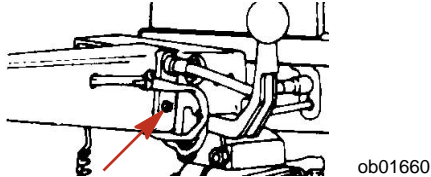

- Трос рулевого механизма - Поверните рулевое колесо, чтобы полностью втянуть конец троса рулевого механизма в трубку наклона подвесного двигателя. Смажьте через масленку.

ПРЕДУПРЕЖДЕНИЕ

Прежде чем добавлять смазку, конец троса рулевого механизма должен быть полностью втянут в трубку наклона подвесного двигателя. Добавление смазки к полностью выдвинутому тросу рулевого механизма может привести к гидравлическому заклиниванию троса. Гидравлически запертый трос рулевого механизма может привести к потере рулевого управления и, возможно, к получению серьезных травм или гибели.

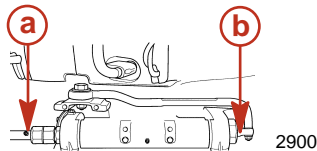

a - Масленка

b - Конец троса рулевого механизма

3. Смажьте следующие места жидкой смазкой

- Шарниры стержня тяги рулевого механизма - Смажьте шарниры.

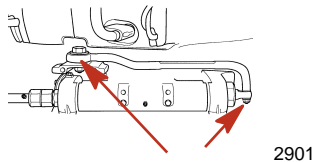

Проверка жидкости усилителя дифференциала

1. Наклоните подвесной двигатель в крайнее верхнее положение и задействуйте ручку изменения наклона.

ТЕХНИЧЕСКОЕ ОБСЛУЖИВАНИЕ

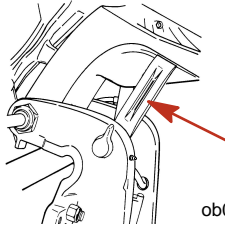

2. Снимите крышку заливной горловины и проверьте уровень жидкости. Уровень жидкости должен быть вровень с нижним краем заливного отверстия. Добавьте жидкость Quicksilver или Mercury Precision Power Trim & Steering Fluid. Если ее нет, используйте автомобильную жидкость для автоматических трансмиссий (ATF).

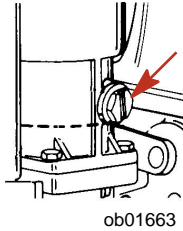

Затопленный подвесной двигатель

Затопленный подвесной двигатель должен быть отдан для обслуживания уполномоченному дилеру в течение нескольких часов после извлечения его из воды. Чтобы свести внутреннее коррозионное повреждение двигателя к минимуму, дилер, выполняющий техническое обслуживание, должен заняться двигателем сразу, как только двигатель окажется на воздухе.

ХРАНЕНИЕ

Подготовка к хранению

Главной целью при подготовке подвесного двигателя к хранению является защита его от ржавчины, коррозии и повреждений, вызываемых замерзанием захваченной воды.

Для подготовки подвесного двигателя к межсезонному или длительному (два месяца или дольше) хранению выполняйте следующее.

ТОПЛИВНАЯ СИСТЕМА

ВАЖНАЯ ИНФОРМАЦИЯ: Бензин, содержащий спирт (этанол или метанол), может вызвать образование кислоты во время хранения и повредить топливную систему. Если применялся бензин, содержащий спирт, рекомендуется слить по возможности весь бензин из топливного бака и топливной системы двигателя.

Чтобы предотвратить образование нагара и осадка, залейте в топливную систему (в бак, шланги и топливную систему двигателя) обработанный (стабилизированный) бензин. Далее выполните следующие действия.

- Переносной топливный бак - Залейте в топливный бак требуемое количество стабилизатора бензина (выполняйте указания, приведенные на контейнере). Покачивайте топливный бак, чтобы смешать стабилизатор с топливом.
- Стационарный топливный бак - Залейте требуемое количество стабилизатора бензина (выполняйте указания, приведенные на контейнере) в отдельный контейнер и смешайте его примерно с одним литром (1 qt.) бензина. Залейте эту смесь в топливный бак.
- Поместите подвесной двигатель в воду или присоедините приспособление для циркуляции охлаждающей воды. Запустите двигатель на 10 минут для заполнения топливной системы двигателя.

Защита наружных деталей подвесного двигателя

- Смазывайте все компоненты подвесного двигателя, указанные в **Техническое обслуживание - Проверка и график технического обслуживания**.
- Подкрасьте места, где повреждена краска. Обратитесь за краской к своему дилеру.
- Нанесите на наружные металлические поверхности (за исключением антикоррозийных анодов) антикоррозийную смазку Quicksilver или Mercury Precision Corrosion Guard.

Защита внутренних деталей двигателя

ПРИМЕЧАНИЕ: Убедитесь в том, что топливная система подготовлена к хранению. См. раздел «Топливная Система».

ВАЖНАЯ ИНФОРМАЦИЯ: Правильный порядок снятия проводов свечей зажигания указан в разделе «Техническое обслуживание - Проверка и замена свечей зажигания».

- Поместите подвесной двигатель в воду или присоедините приспособление для циркуляции охлаждающей воды. Запустите двигатель и дайте ему поработать на нейтрали для прогрева.
- При работе двигателя на большой скорости холостого хода отсоедините выносной топливопровод и прекратите подачу топлива. Когда двигатель начнет глохнуть, быстро распылите в карбюратор защитный состав Quicksilver или Mercury Precision Lubricants Storage Seal, пока двигатель не остановится из-за отсутствия топлива.
- Снимите свечи зажигания и в течение пяти секунд распыляйте защитный состав по внутренней поверхности цилиндра.
- Вручную проверните несколько раз маховик, чтобы распределить защитный состав по цилиндру. Установите на место свечу зажигания.

Водометный привод

- Добавьте дополнительную смазку в подшипник водометного привода, чтобы выдуть влагу.

Положение подвесного двигателя при хранении

Храните подвесной двигатель в вертикальном положении. Это позволит воде выливаться из подвесного двигателя.

ХРАНЕНИЕ

Хранение аккумуляторной батареи

- Выполняйте указания фирмы-изготовителя по хранению и подзарядке аккумуляторной батареи.
- Снимите аккумуляторную батарею с лодки и проверьте уровень воды. При необходимости долейте воду.
- Храните аккумуляторную батарею в сухом и холодном месте.
- Во время хранения периодически проверяйте уровень воды и подзаряжайте аккумуляторную батарею.

ВЫЯВЛЕНИЕ НЕИСПРАВНОСТЕЙ

Стартер не проворачивает двигатель (модели с электропуском)

ВОЗМОЖНЫЕ ПРИЧИНЫ

- Модели с дистанционным управлением - Перегорел 20-амп. плавкий предохранитель в пусковой цепи. См. раздел **Техническое обслуживание** .
- Рукоятка коробки передач подвешенного двигателя не переведена в нейтральное положение.
- Слабая аккумуляторная батарея, или ослабли или заржавели соединения аккумуляторной батареи.
- Неисправность замка зажигания.
- Неисправность электропроводки или электрических соединений.
- Неисправность стартера или электромагнитного клапана стартера.

Двигатель не запускается

ВОЗМОЖНЫЕ ПРИЧИНЫ

- Тросовый выключатель работы двигателя не находится в положении «RUN» (эксплуатация).
- Ошибка в процедуре запуска. См. раздел **Эксплуатация** .
- Старый или загрязненный бензин.
- Залитый двигатель. См. раздел **Эксплуатация** .
- Топливо не попадает в двигатель.
 - a. Пустой топливный бак.
 - b. Закрыта или засорена отдушина топливного бака.
 - c. Отсоединен или перекручен топливопровод.
 - d. Не нажата груша заправочного насоса.
 - e. Поврежден обратный клапан груши заправочного насоса.
 - f. Засорён топливный фильтр. См. раздел **Техническое обслуживание** .
 - g. Неисправность топливного насоса.
 - h. Засорен фильтр топливного бака.
- Неисправность компонента системы зажигания.
- Изношены или загрязнены свечи зажигания. См. раздел **Техническое обслуживание** .

Двигатель работает неравномерно

ВОЗМОЖНЫЕ ПРИЧИНЫ

- Изношены или загрязнены свечи зажигания. См. раздел **Техническое обслуживание** .
- Неправильная настройка и регулировки.
- Ограничен подвод топлива к двигателю.
 - Засорён топливный фильтр двигателя. См. раздел **Техническое обслуживание** .
 - Засорен фильтр топливного бака.
 - Застрял противосифонный клапан на встроенных топливных баках.
 - Перекручен или пережат топливопровод.
- Неисправность топливного насоса.
- Неисправность компонента системы зажигания.

Повышенная скорость вращения двигателя (чрезмерные об/мин)

ВОЗМОЖНЫЕ ПРИЧИНЫ

- Подвешной двигатель смонтирован слишком высоко на транце.
- Изношена крыльчатка водометного насоса или втулка.
- Неправильная регулировка зазора крыльчатки водометного насоса.

ВЫЯВЛЕНИЕ НЕИСПРАВНОСТЕЙ

- Наклон подвесного двигателя за линию вертикального положения.
- Кавитация крыльчатки из-за ненастной погоды или препятствие в корпусе катера.
- Блокировка заборника воды.

Ухудшение работы

ВОЗМОЖНЫЕ ПРИЧИНЫ

- Не полностью открыта дроссельная заслонка.
- Поврежденная крыльчатка.
- Неправильная установка углов впрыскивания и зажигания и неправильная регулировка или наладка двигателя.
- Катер перегружен или нагрузка неправильно распределена.
- Чрезмерное количество воды в трюме.
- Дно катера загрязнилось или повреждено.

Батарея не удерживает заряд

ВОЗМОЖНЫЕ ПРИЧИНЫ

- Ослабли или проржавели соединения батареи.
- Низкий уровень электролита в батарее.
- Изношенная или неэффективная батарея.
- Чрезмерное употребление электрических устройств.
- Неисправен выпрямитель, генератор переменного тока или регулятор напряжения.

СЕРВИСНАЯ ПОМОЩЬ ВЛАДЕЛЬЦАМ

Местный ремонтный сервис

В случае возникновения потребности в сервисном обслуживании обязательно возвращайте свой подвесной двигатель своему уполномоченному дилеру. Только у дилера есть штат обученных на заводе-изготовителе механиков, знания, специальные инструменты и оборудование, фирменные детали и принадлежности для выполнения требуемого надлежащего сервисного обслуживания двигателя. Он лучше всех знает ваш двигатель.

Сервисное обслуживание вдали от места жительства

Если, при возникновении потребности в проведении сервисного обслуживания, вы находитесь вдали от своего дилера, обратитесь к ближайшему авторизованному дилеру. Обратитесь к телефонному справочнику (например, Золотые страницы). Если по какой-либо причине Вы не можете получить сервисное обслуживание, обратитесь в ближайший офис Mercury Marine Service.

Запросы относительно запасных частей и принадлежностей

Все запросы относительно фирменных запасных частей и принадлежностей следует направлять вашему местному уполномоченному дилеру. Он обладает всей информацией, необходимой для заказа запасных частей и принадлежностей для Вас. Заказывая запасные части и принадлежности, сообщите дилеру модель и серийный номер двигателя для заказа соответствующих запчастей.

Сервисное обслуживание

Вашему дилеру и нам очень важно, чтобы Вы были удовлетворены своим подвесным двигателем. Если у Вас когда-либо появится проблема, вопрос или возникнет беспокойство относительно подвесного двигателя, обращайтесь к своему дилеру или в любую уполномоченную дилерскую фирму компании Mercury Marine. Если Вам понадобится дополнительная помощь, выполните следующие действия.

1. Поговорите с менеджером дилерской фирмы' по сбыту или менеджером по сервису. Если это уже сделано, обратитесь к владельцу дилерской фирмы.
2. Если Ваш вопрос, проблема или беспокойство не могут быть решены дилерской фирмой, обратитесь, пожалуйста, за помощью в офис компании Mercury Marine. Компания Mercury Marine будет сотрудничать с Вами и с дилерской фирмой для решения всех проблем.

Сервис-офису нужна будет следующая информация:

- Ваша фамилия и адрес
- Номер телефона для контакта в течение дня
- Модель и серийный номер вашего подвесного двигателя
- Название и адрес обслуживающей Вас дилерской фирмы
- Суть проблемы

Сервис-офисы компании Mercury Marine

Для получения помощи звоните, шлите факс или пишете. Включите, пожалуйста, в почтовое сообщение и факс номер телефона, по которому с вами можно связаться в течение дня.

Соединенные Штаты Америки		
Телефон	Факс	Mercury Marine W6250 W. Pioneer Road P.O. Box 1939 Fond du Lac, WI 54936-1939
(920) 929-5040	(920) 929-5893	

СЕРВИСНАЯ ПОМОЩЬ ВЛАДЕЛЬЦАМ

Канада		
Телефон	Факс	Mercury Marine Ltd. 2395 Meadowpine Blvd. Mississauga, Ontario L5N 7W6 Канада
(905) 567-6372	(905) 567-8515	

Австралия, страны Тихоокеанского бассейна		
Телефон	Факс	Mercury Marine Australia 132-140 Frankston Road Dandenong, Victoria 3164 Австралия
(61) (3) 9791-5822	(61) (3) 9793-5880	

Европа, Средний Восток, Африка		
Телефон	Факс	Marine Power - Europe, Inc. Parc Industriel de Petit-Rechain B-4800 Verviers, Бельгия
(32) (87) 32 • 32 • 11	(32) (87) 31 • 19 • 65	

Мексика, Центральная Америка, Южная Америка, страны Карибского моря		
Телефон	Факс	Mercury Marine - Латинская Америка & Карибские острова 9010 S.W. 137th Ave. Suite 226 Miami, FL 33186 США.
(305) 385-9585	(305) 385-5507	

Япония		
Телефон	Факс	Mercury Marine - Япония 283-1 Anshin-cho Hamamatsu Shizuoka, 435-0005 Япония
81-53-423-2500	81-53-423-2510	

Азия, Сингапур		
Телефон	Факс	Mercury Marine Сингапур 72 Loyang Way Сингапур, 508762
5466160	5467789	