



# WaveRunner GP1200R

# WaveRunner



## РУКОВОДСТВО ДЛЯ ВЛАДЕЛЬЦА/ВОДИТЕЛЯ

Внимательно прочтите данное руководство перед началом эксплуатации.

**YAMAHA MOTOR CO., LTD.**  
F0X-F8199-Q0 ●



## Вниманию владельца/водителя

Благодарим Вас за покупку гидроцикла фирмы “Ямаха”.

Настоящее руководство для владельца/водителя содержит информацию, которая необходима вам для правильной эксплуатации, обслуживания и ухода. Исчерпывающие знания этих простых инструкций помогут вам получить наибольшее удовольствие от нового гидроцикла “Ямаха”. Если у вас возникнут вопросы относительно правил эксплуатации и обслуживания, пожалуйста, обратитесь за консультацией к дилеру фирмы “Ямаха”. Поскольку фирма “Ямаха” придерживается политики постоянного и непрерывного совершенствования качества своей продукции, характеристики данного изделия некоторым образом могут отличаться от тех, которые приводятся в настоящем руководстве для владельца/водителя. Технические характеристики изделия подвергаются изменениям без предварительного уведомления.

Настоящее руководство следует рассматривать как неотъемлемую часть изделия, и оно должно сопровождать гидроцикл даже в случае его возможной последующей продажи.

EJU00990

### ВАЖНАЯ ИНФОРМАЦИЯ В РУКОВОДСТВЕ

Информация, представляющая особую важность, выделена в Руководстве следующим образом:



Знак предупреждения об опасности, означающий **ВНИМАНИЕ! БУДЬТЕ ОСТОРОЖНЫ! УГРОЗА БЕЗОПАСНОСТИ!**

### **⚠ ПРЕДУПРЕЖДЕНИЕ**

Неисполнение инструкции, приведенных в «ПРЕДУПРЕЖДЕНИЯХ» может привести к тяжелым травмам или к гибели водителя, пассажира, находящихся поблизости людей или лиц, осуществляющих диагностику или ремонт гидроцикла.

### **ВНИМАНИЕ:**

Знак «ВНИМАНИЕ» указывает на соблюдение особых мер предосторожности во избежание повреждений судна.

### **ПРИМЕЧАНИЕ:**

Знак «ПРИМЕЧАНИЕ» указывает на наличие ключевой информации, облегчающей или разъясняющей порядок выполнения определенных операций.

---

EJU00991

**Гидроцикл GP1200R  
РУКОВОДСТВО  
ДЛЯ ВЛАДЕЛЬЦА/ВОДИТЕЛЯ  
2001 “Ямаха Мотор Ко., Лтд”  
1-е Издание, Июль 2001 г.**

**Все права защищены.**

**Строго запрещается любая перепечатка или  
несанкционированное  
использование без письменного разрешения  
фирмы “Ямаха Мотор Ко., Лтд”**

**Отпечатано в США.**

## СОДЕРЖАНИЕ



**СВЕДЕНИЯ ОБЩЕГО ХАРАКТЕРА И ИНФОРМАЦИЯ ПО ТЕХНИКЕ БЕЗОПАСНОСТИ**

**1**

**ОСОБЕННОСТИ КОНСТРУКЦИИ И ФУНКЦИИ**

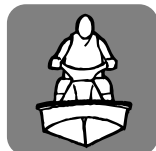
**2**

**ПРАВИЛА ЭКСПЛУАТАЦИИ**

**3**

**ТЕХНИЧЕСКОЕ ОБСЛУЖИВАНИЕ И УХОД**

**4**

**ПОИСК НЕИСПРАВНОСТЕЙ И ПОСЛЕДОВАТЕЛЬНОСТЬ ДЕЙСТВИЙ В АВАРИЙНОЙ ОБСТАНОВКЕ**

**5**

**ПРИЛОЖЕНИЕ**

**6**

**ВНИМАТЕЛЬНО ПРОЧИТЕ ДАННОЕ РУКОВОДСТВО ДЛЯ ВЛАДЕЛЬЦЕВ/ПОЛЬЗОВАТЕЛЕЙ ПЕРЕД ТЕМ, КАК ПРИСТУПАТЬ К ЭКСПЛУАТАЦИИ ГИДРОЦИКЛА.**



# СВЕДЕНИЯ ОБЩЕГО ХАРАКТЕРА И ИНФОРМАЦИЯ ПО ТЕХНИКЕ БЕЗОПАСНОСТИ



|                                                                        |      |
|------------------------------------------------------------------------|------|
| <b>Идентификационные номера</b> .....                                  | 1-1  |
| Основной идентификационный номер (PRI-ID) .....                        | 1-1  |
| Идентификационный номер корпуса (HIN) .....                            | 1-2  |
| Серийный номер двигателя .....                                         | 1-2  |
| <b>Таблички, содержащие важную информацию</b> .....                    | 1-3  |
| Месторасположение табличек .....                                       | 1-3  |
| Предупреждающие таблички .....                                         | 1-4  |
| ВНИМАНИЕ таблички .....                                                | 1-7  |
| Прочие таблички и бирки .....                                          | 1-8  |
| <b>⚠ ИНФОРМАЦИЯ ПО ТЕХНИКЕ БЕЗОПАСНОСТИ</b> .....                      | 1-9  |
| Кто может управлять гидроциклом .....                                  | 1-9  |
| ОГРАНИЧЕНИЯ ПРИ ДВИЖЕНИИ .....                                         | 1-11 |
| Эксплуатационные требования .....                                      | 1-13 |
| РЕКОМЕНДУЕМОЕ ОБОРУДОВАНИЕ .....                                       | 1-16 |
| ИНФОРМАЦИЯ ОБ ОПАСНОСТЯХ .....                                         | 1-17 |
| ХАРАКТЕРИСТИКИ ГИДРОЦИКЛА .....                                        | 1-17 |
| <b>Правила безопасного судовождения</b> .....                          | 1-18 |
| <b>НАСЛАЖДАЙТЕСЬ СВОИМ ГИДРОЦИКЛОМ, ПОМНЯ ОБ ОТВЕТСТВЕННОСТИ</b> ..... | 1-19 |



EJU00994

## Идентификационные номера

Впишите основной идентификационный номер (PRI-ID), идентификационный номер корпуса (HIN) и серийный номер двигателя в специальные графы табличек, облегчающих процедуру заказа запасных частей у дилера фирмы Ямаха. Запишите еще раз эти идентификационные номера и храните их в отдельном месте на тот случай, если ваш гидроцикл будет похищен.

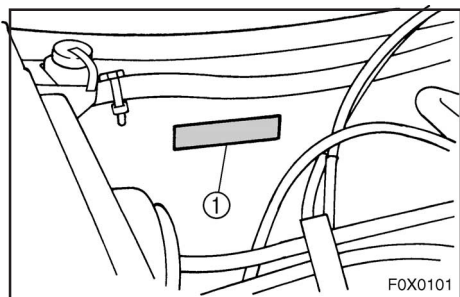

EJU00995

## Основной идентификационный номер (PRI-ID)

|                                                                                                                                                                                        |                             |
|----------------------------------------------------------------------------------------------------------------------------------------------------------------------------------------|-----------------------------|
| MODEL <u>GP1200A-A</u>                                                                                                                                                                 | PRI-ID <input type="text"/> |
|                                                                                                                                                                                        | FOX <input type="text"/>    |
| YAMAHA MOTOR MANUFACTURING CORPORATION OF AMERICA.<br>ASSEMBLED IN U.S.A. FROM AMERICAN AND JAPANESE<br>COMPONENTS.<br>ASSEMBLÉ AUX ÉTATS-UNIS DE PIÈCES AMÉRICAINES ET<br>JAPONAISES. |                             |

**FOX** -

Основной идентификационный номер (PRI-ID) проштампован на табличке ①, установленной внутри моторного отсека.







EJU00998

## Таблички, содержащие важную информацию

EJU01351

### Месторасположение табличек

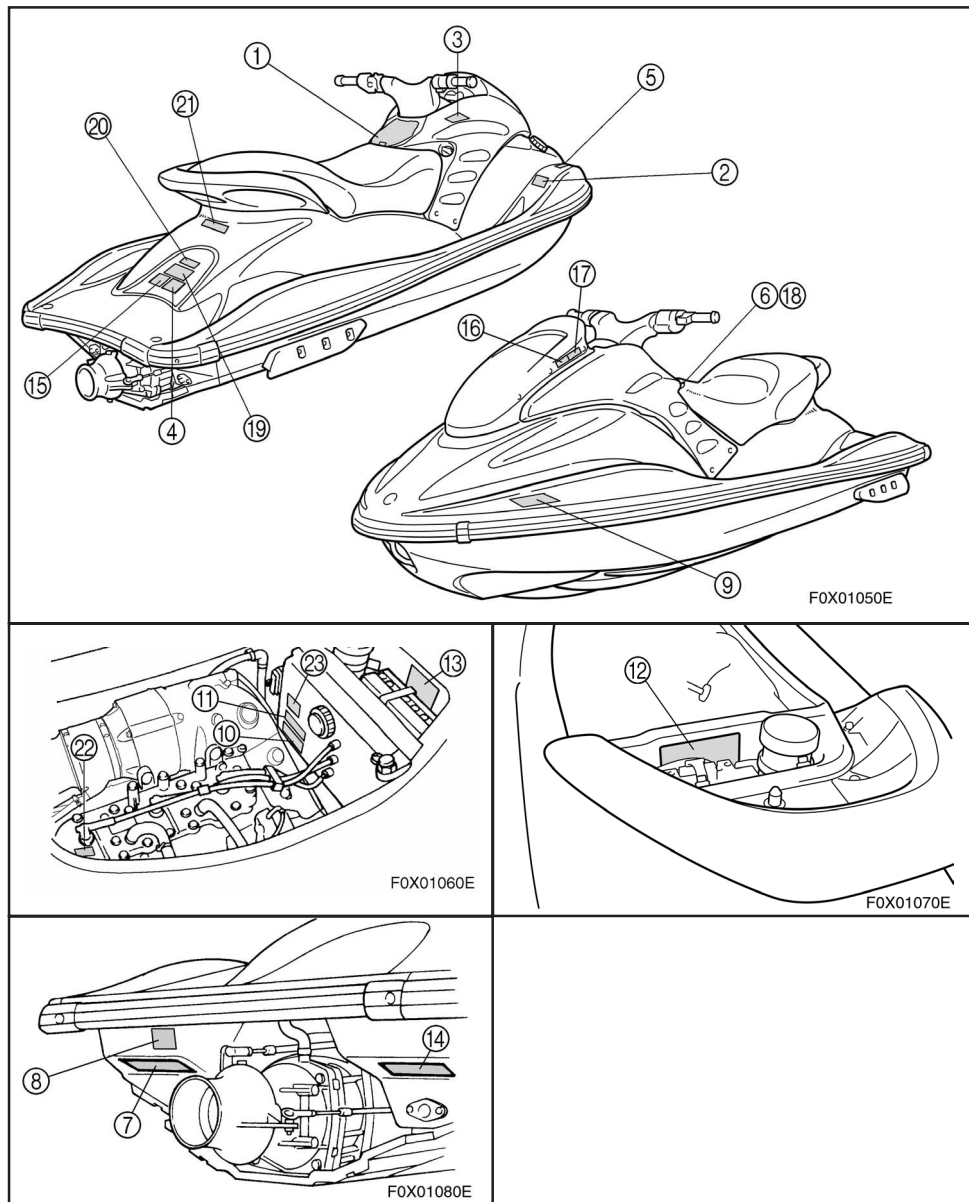



EJU01352

# Предупреждающие таблички

①

## AVERTISSEMENT

**PORTER UN GILET DE SAUVETAGE.** Afin de limiter les risques de BLESSURES GRAVES, voire MORTELLES, porter un gilet de sauvetage homologué pour les scooters des mers.

**PORTER DES VÊTEMENTS PROTÉCTEURS.** Afin de limiter les risques de BLESSURES GRAVES, voire MORTELLES, RESPECTER SES LIMITES ET ÉVITER LES MANŒUVRES BRUTALES afin de limiter tout risque de perte de contrôle, d'éjection et de collision. Il s'agit d'un véhicule à hautes performances et pas d'un jouet. Des virées brusques ou le saut de sillages ou de vagues accroît le risque de blessures diverses. Ne jamais sauter des sillages ni des vagues.

Le choc infligé par la pénétration forcée d'eau dans les orifices corporels lors d'une chute ou lors du contact avec le jet d'eau de la pompe risque de provoquer des lésions graves. Le port d'un simple maillot de bain ne constitue pas une protection adéquate contre la puissance de pénétration de l'eau dans le rectum et/ou le vagin. Tout utilisateur doit porter le pantalon d'une tenue de plongée ou tout autre vêtement offrant une protection semblable. (Voir le manuel d'utilisation.) Le port de chaussures, de gants et de lunettes de plongée est recommandé.



**NE PAS DONNER DES GAZ LORSQUE QUELQU'UN SE TROUVE DERRIÈRE LE VÉHICULE:** couper le moteur ou laisser tourner au ralenti. Eau et/ou débris projetés par la pompe pourraient causer des blessures graves.

**NE PAS S'APPROCHER DE LA GRILLE D'ADMISSION** lorsque le moteur tourne. Cheveux longs, vêtements amples ou lanières de gilet de sauvetage risquent d'être happés, ce qui pourrait provoquer des blessures, ou même une noyade.

**CONNÂÎTRE LES LOIS DE NAVIGATION.** La Yamaha Motor Co., Ltd. recommande la limite d'âge de pilotage de 16 ans. Vérifier l'âge du pilote ainsi que les exigences quant à l'âge prévues par la législation locale. Il est préférable, et parfois requis par certaines législations, de suivre un cours de sécurité maritime.

**ATTACHER LA LANIÈRE DE L'INTERROMPTEUR D'ARRÊT DU MOTEUR** au poignet et l'éloigner du guidon afin que le moteur se coupe bien en cas de chute. Après utilisation, retirer la lanière du scooter afin de prévenir toute utilisation par des enfants ou des personnes non-autorisées.

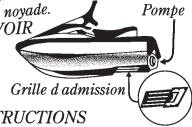

## WARNING

To reduce the risk of SEVERE INJURY or DEATH:

**WEAR A PERSONAL FLOTATION DEVICE (PFD).** All riders must wear an authority-approved PFD that is suitable for personal watercraft (PWC) use.

**WEAR PROTECTIVE CLOTHING.** Severe internal injuries can occur if water is forced into body cavities as a result of falling into water or being near jet thrust nozzle. Normal swimwear does not adequately protect against forceful water entry into rectum or vagina. All riders must wear a wet suit bottom or clothing that provides equivalent protection (See Owner's Manual).



Footwear, gloves, and goggles/glasses are recommended.

**KNOW BOATING LAWS.** Yamaha Motor Co., Ltd. recommends a minimum operator age of 16 years old. Know the operator age and training requirements for your state. A boating safety course is recommended and may be required in your state.

**ATTACH ENGINE SHUT-OFF CORD (LANYARD)** to wrist and keep it free from handlebars so that engine stops if operator falls off. After

riding, remove cord from PWC to avoid unauthorized use by children or others.

**RIDE WITHIN YOUR LIMITS AND AVOID AGGRESSIVE MANEUVERS** to reduce the risk of loss of control, ejection, and collision. This is a high performance boat — not a toy. Sharp turns or jumping wakes or waves can increase the risk of back/spinal injury (paralysis), facial injuries, and broken legs, ankles, and other bones. Do not jump wakes or waves.

**DO NOT APPLY THROTTLE WHEN ANYONE IS AT REAR OF PWC** — turn engine off or keep engine at idle. Water and/or debris exiting jet thrust nozzle can cause severe injury.

**KEEP AWAY FROM INTAKE GRATE** while engine is on. Items such as long hair, loose clothing, or PFD straps can become entangled in moving parts resulting in severe injury or drowning.

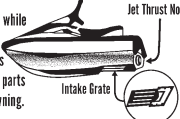

YAMAHA  
FOX-U41B1-12

NEVER RIDE AFTER CONSUMING DRUGS OR ALCOHOL  
READ AND FOLLOW OWNER'S MANUAL



2

**⚠ WARNING**

Collisions result in more **INJURIES AND DEATHS** than any other type of accident for personal watercraft (PWC).

**TO AVOID COLLISIONS:**  
**SCAN CONSTANTLY** for people, objects, and other watercraft. Be alert for conditions that limit your visibility or block your vision of others.  
**OPERATE DEFENSIVELY** at safe speeds and keep a safe distance away from people, objects, and other watercraft.

- Do not follow directly behind PWCs or other boats.
- Do not go near others to spray or splash them with water.
- Avoid sharp turns or other maneuvers that make it hard for others to avoid you or understand where you are going.
- Avoid areas with submerged objects or shallow water.

**TAKE EARLY ACTION** to avoid collisions. Remember, PWCs and other boats **do not have brakes**. **DO NOT RELEASE THROTTLE WHEN TRYING TO STEER** away from objects — **you need throttle to steer**. Always check throttle and steering controls for proper operation before starting PWC. Follow navigation rules and state/province and local laws that apply to PWCs. See Owner's Manual for more information.

YAMAHA



FOM-U41B2-00

3

**⚠ AVERTISSEMENT**

Les collisions sont la cause principale des **BLESSURES ET DÉCÈS** d'utilisateurs de scooter des mers.

**POUR ÉVITER LES COLLISIONS:**  
**ÊTRE CONSTamment** à l'affût de personnes, d'objets et d'autres bateaux. Être conscient des conditions limitant sa visibilité ou celle des autres embarcations.  
**PILOTER AVEC PRUDENCE** à des vitesses raisonnables et garder une distance de sécurité entre le scooter et toute personne, objet et embarcation.

- Ne pas suivre une autre embarcation de trop près.
- Ne pas se rapprocher d'autrui en vue de l'éclabousser.
- Éviter les virages brusques ou toute manœuvre qui risque de mettre un autre pilote en danger ou qui empêche de bosser déterminer clairement la direction que l'on prend.
- Éviter les endroits où flottent des objets et les eaux peu profondes.
- **RÉAGIR RAPIDEMENT** en vue d'éviter les collisions. Garder à l'esprit que les bateaux n'ont pas de freins.

**NE PAS LÂCHER LES GAZ LORSQUE L'ON ESSAIE DE S'ÉLOIGNER** d'objets — **une poussée est nécessaire à la direction** du scooter des mers. Toujours s'assurer avant le départ que l'accélérateur et la direction fonctionnent correctement.  
 Suivre les lois de navigation ainsi que les législations nationales, provinciales et locales concernant les scooters des mers. Voir le manuel d'utilisation pour plus d'informations.

YAMAHA

FOX-U41B2-10



4

**⚠ WARNING**

• Severe internal injuries can occur if water is forced into body cavities as a result of being near jet thrust nozzle.  
 • Wear a wetsuit bottom or clothing that provides equivalent protection.  
 • Do not board PWC if operator is applying throttle.

**⚠ AVERTISSEMENT**

- Le choc infligé par la pénétration forcée d'eau dans les orifices corporels lors du contact avec le jet de la pompe risque de provoquer des lésions graves.
- Porter le pantalon d'une tenue de plongée ou tout autre vêtement offrant une protection semblable.
- Ne pas embarquer lorsque le pilote donne des gaz.

(FOX-U41E2-40)

5

|                                                                                                                                                                                                                                                                                                                                                                                                                                                                    |                                                                                                                                                                                                                                                                                                                                                                                                                                                                                                                                                                                                                   |
|--------------------------------------------------------------------------------------------------------------------------------------------------------------------------------------------------------------------------------------------------------------------------------------------------------------------------------------------------------------------------------------------------------------------------------------------------------------------|-------------------------------------------------------------------------------------------------------------------------------------------------------------------------------------------------------------------------------------------------------------------------------------------------------------------------------------------------------------------------------------------------------------------------------------------------------------------------------------------------------------------------------------------------------------------------------------------------------------------|
| <b>⚠ WARNING</b>                                                                                                                                                                                                                                                                                                                                                                                                                                                   | <b>⚠ AVERTISSEMENT</b>                                                                                                                                                                                                                                                                                                                                                                                                                                                                                                                                                                                            |
| Gasoline is highly flammable and explosive. A fire or explosion could cause severe injury or death. Shut engine off. Refuel in well ventilated area away from flames or sparks. Do not smoke. Avoid spilling gasoline. Wipe up spilled gasoline immediately. Remove all seats and front storage compartment to ventilate fuel vapors from engine compartment before starting engine. Do not start engine if there is a fuel leak or a loose electrical connection. | L'essence est très inflammable et explosive. Un incendie ou une explosion risquent de provoquer des blessures graves, voire mortelles. Couper le moteur. Faire le plein dans un endroit bien aéré et éloigné de toute flamme ou étincelle. Ne pas fumer. Éviter de renverser de l'essence. Essayer immédiatement toute coulure d'essence. Déposer les selles et le compartiment de rangement avant pour évacuer les vapeurs d'essence du compartiment du moteur avant de mettre le moteur en marche. Ne jamais mettre le moteur en marche en cas de fuite d'essence ou si un branchement électrique est desserré. |
| <b>REGULAR UNLEADED GASOLINE ONLY</b>                                                                                                                                                                                                                                                                                                                                                                                                                              | <b>ESSENCE NORMALE SANS PLOMB UNIQUEMENT</b>                                                                                                                                                                                                                                                                                                                                                                                                                                                                                                                                                                      |

F0V-U415B-00



⑥

|                                                              |
|--------------------------------------------------------------|
| <b>RECOMMENDED OIL</b>                                       |
| YAMALUBE 2-W or an equivalent TC-W3 certified oil            |
| <b>HUILE RECOMMANDEE</b>                                     |
| Huile YAMALUBE 2-W ou une huile homologuée TC-W3 équivalente |
| <b>YAMAHA</b>                                                |

|                                                                                                                  |
|------------------------------------------------------------------------------------------------------------------|
| <b>⚠ WARNING</b>                                                                                                 |
| Do not add gasoline to oil tank. Fire or explosion could result.                                                 |
| <b>⚠ AVERTISSEMENT</b>                                                                                           |
| Ne pas verser de l'essence dans le réservoir d'huile. Cela risquerait de provoquer un incendie ou une explosion. |

FOM-U41E3-11

⑦

|                                                                                                                                                                                                                                                                                                                                                                                                                                                                           |                                                                                                                                                                                                                                                                                                                                                                                                                                                                                                                                                                                      |
|---------------------------------------------------------------------------------------------------------------------------------------------------------------------------------------------------------------------------------------------------------------------------------------------------------------------------------------------------------------------------------------------------------------------------------------------------------------------------|--------------------------------------------------------------------------------------------------------------------------------------------------------------------------------------------------------------------------------------------------------------------------------------------------------------------------------------------------------------------------------------------------------------------------------------------------------------------------------------------------------------------------------------------------------------------------------------|
| <b>⚠ WARNING</b>                                                                                                                                                                                                                                                                                                                                                                                                                                                          | <b>⚠ AVERTISSEMENT</b>                                                                                                                                                                                                                                                                                                                                                                                                                                                                                                                                                               |
| <p>IMPROPER UPRIGHTING CAN CAUSE INJURY.</p> <ul style="list-style-type: none"> <li>Shut engine off, and be sure engine shut-off cord is removed from engine shut-off switch.</li> <li>Do not put hand in intake grate.</li> <li>Make sure that you are not hit by PWC as it comes over.</li> </ul> <p>TO TURN OVER:</p> <ul style="list-style-type: none"> <li>Pull PWC over with left hand on ride plate while pushing down on gunwale with right hand/foot.</li> </ul> | <p>UNE MAUVAISE TECHNIQUE DE REDRESSEMENT RISQUE D'ÊTRE LA CAUSE DE BLESSURES.</p> <ul style="list-style-type: none"> <li>Couper le moteur et s'assurer de retirer la lanterne de l'interrupteur d'arrêt du moteur.</li> <li>Ne pas introduire la main dans la grille d'admission.</li> <li>Vérifier à ne pas se cogner au scooter qui se redresse.</li> </ul> <p>POUR REDRESSER:</p> <ul style="list-style-type: none"> <li>Faire basculer le scooter en plaçant la main gauche sur le pont et en appuyant sur le plat-bord à l'aide de la main droite ou du pied droit.</li> </ul> |
| <b>YAMAHA</b>                                                                                                                                                                                                                                                                                                                                                                                                                                                             | <b>FOP-U41D3-10</b>                                                                                                                                                                                                                                                                                                                                                                                                                                                                                                                                                                  |

⑧

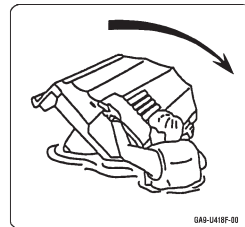

GAB-U41E3-00

⑨

|                                                                                                                                                                                                                                                                                                                                                                                                                                                                                                                                                                                                                                                                                                                                                                                                                                                              |
|--------------------------------------------------------------------------------------------------------------------------------------------------------------------------------------------------------------------------------------------------------------------------------------------------------------------------------------------------------------------------------------------------------------------------------------------------------------------------------------------------------------------------------------------------------------------------------------------------------------------------------------------------------------------------------------------------------------------------------------------------------------------------------------------------------------------------------------------------------------|
| <b>⚠ AVERTISSEMENT</b>                                                                                                                                                                                                                                                                                                                                                                                                                                                                                                                                                                                                                                                                                                                                                                                                                                       |
| APPLICABLE POUR LA FRANCE SEULEMENT                                                                                                                                                                                                                                                                                                                                                                                                                                                                                                                                                                                                                                                                                                                                                                                                                          |
| <ul style="list-style-type: none"> <li>En France : permis de conduire et immatriculation obligatoire.</li> <li>Navigation en mer autorisée entre 300 mètres et 1 mille nautique.</li> <li>Entre 0 et 300 mètres, se référer aux instructions nautiques locales affichées.</li> <li>Sinon, règle générale : <u>vitesse maxi 5 noeuds</u> (9 Km/h) dans cette zone.</li> <li>Utiliser les chenaux obligatoires de sortie lorsqu'ils existent.</li> <li>Respecter les règles de priorité.</li> <li>Gilet de sauvetage obligatoire-Fusée et bout de remorquage à bord.</li> <li>Ne jamais conduire sous l'influence de l'alcool ou de drogues.</li> <li>Consulter la météo avant de sortir en mer.</li> <li>Une conduite responsable et un contrôle quotidien de votre machine suivant le manuel d'entretien YAMAHA seront garants de votre sécurité.</li> </ul> |
| <b>YAMAHA</b>                                                                                                                                                                                                                                                                                                                                                                                                                                                                                                                                                                                                                                                                                                                                                                                                                                                |
| <b>GR-104501-00</b>                                                                                                                                                                                                                                                                                                                                                                                                                                                                                                                                                                                                                                                                                                                                                                                                                                          |

⑩

|                                                                              |
|------------------------------------------------------------------------------|
| <b>⚠ WARNING</b>                                                             |
| Do not touch or remove electrical parts when starting or running the engine. |
| <b>YAMAHA</b>                                                                |
| <b>6R7-83623-40</b>                                                          |

⑪

|                                                                                               |
|-----------------------------------------------------------------------------------------------|
| <b>⚠ AVERTISSEMENT</b>                                                                        |
| Ne pas toucher ou retirer les pièces électriques lors du démarrage ou de la marche du moteur. |
| <b>YAMAHA</b>                                                                                 |
| <b>6R7-83623-50</b>                                                                           |



EJU01353

**ВНИМАНИЕ таблички**

⑫

**CAUTION**

**BATTERY REMOVAL:**

- Disconnect both battery leads and battery breather hose before removing battery.

**BATTERY INSTALLATION:**

- Connect red lead to positive (+) terminal. Connect black lead to negative (-) terminal. Reversing leads will damage electrical system.
- Make sure that breather hose is connected after installation.

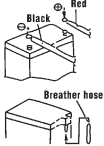

Black & Red  
Breather hose

YAMAHA  
FOF-U4118B-00

⑬

**ATTENTION**

**DÉPOSE DE LA BATTERIE:**

- Déconnecter les deux câbles et la durit de mise à l'air de la batterie avant de déposer celle-ci.

**REPOSE DE LA BATTERIE:**

- Connecter le câble rouge à la borne positive (+). Connecter le câble noir à la borne négative (-). L'inversion des câbles provoquera l'endommagement du système électrique.
- Après la repose, s'assurer que la durit de mise à l'air est correctement branchée.

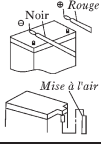

Noir & Rouge  
Mise à l'air

YAMAHA  
FOF-U4118B-10

⑭

**CAUTION      ATTENTION**

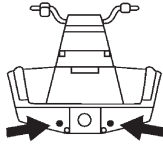

**BEFORE LAUNCHING:**  
See Owner's Manual for draining procedure. Make sure stern drain plugs are tightened securely.

**AVANT LE LANCEMENT:**  
Se référer au manuel d'utilisation pour procéder à la purge du scooter. S'assurer que les bouchons de purge à la poupe sont serrés correctement.

YAMAHA  
FOF-U418G-10

⑮

**CAUTION**

**HANDGRIP IS FOR BOARDING AND SPOTTING ONLY.**

Do not use to tow objects, lift PWC, or attach tie downs, otherwise damage could occur.

**ATTENTION**

**LA POIGNÉE EST DESTINÉE UNIQUEMENT À L'EMBARCATION ET À L'OBSERVATION.**

*Ne pas utiliser pour remorquer, soulever ou amarrer le scooter, sous peine de l'endommager.*

(FOX-U41E2-40)

⑯

**CAUTION**

Keep gasoline, oil, solvents, and alkaline or acid cleaners away from visor. Damage may occur. For cleaning, use neutral detergent.

YAMAHA  
FOX-U419S-00

⑰

**ATTENTION**

Éviter d'enduire la visière d'essence, d'huile, de dissolvant ou de produits de nettoyage alcalins ou acides. Celle-ci risque d'être abîmée. Nettoyer avec un détergent neutre.

YAMAHA  
FOX-U419S-10



EJU01860

## Прочие таблички и бирки

18

|                                                              |
|--------------------------------------------------------------|
| <b>RECOMMENDED OIL</b>                                       |
| YAMALUBE 2-W or an equivalent TC-W3 certified oil            |
| <b>HUILE RECOMMANDEE</b>                                     |
| Huile YAMALUBE 2-W ou une huile homologuée TC-W3 équivalente |
| <b>YAMAHA</b>                                                |

|                                                                                                                  |
|------------------------------------------------------------------------------------------------------------------|
| <b>WARNING</b>                                                                                                   |
| Do not add gasoline to oil tank. Fire or explosion could result.                                                 |
| <b>AVERTISSEMENT</b>                                                                                             |
| Ne pas verser de l'essence dans le réservoir d'huile. Cela risquerait de provoquer un incendie ou une explosion. |

F0M-U41E3-11

19

|                                                                                                                                                                                                                                                                                                                                                                                    |                                                                                                                                                                                                                                                                                                                                                                                                                                                                                                                                         |
|------------------------------------------------------------------------------------------------------------------------------------------------------------------------------------------------------------------------------------------------------------------------------------------------------------------------------------------------------------------------------------|-----------------------------------------------------------------------------------------------------------------------------------------------------------------------------------------------------------------------------------------------------------------------------------------------------------------------------------------------------------------------------------------------------------------------------------------------------------------------------------------------------------------------------------------|
| <b>AFTER OPERATION</b>                                                                                                                                                                                                                                                                                                                                                             | <b>APRÈS L'UTILISATION</b>                                                                                                                                                                                                                                                                                                                                                                                                                                                                                                              |
| <p>After removing from water:</p> <ul style="list-style-type: none"> <li>• Flush jet pump and hull with fresh water. Remove stern drain plugs.</li> <li>• Start engine and rapidly squeeze and release throttle lever for 10-15 seconds to drain any water remaining in exhaust system.</li> <li>• Refer to the Owner's Manual for maintenance and storage information.</li> </ul> | <p>Après avoir retiré le scooter de l'eau:</p> <ul style="list-style-type: none"> <li>• Rincer la pompe de propulsion et la coque à l'eau claire. Retirer les bouchons de purge de la poupe.</li> <li>• Mettre le moteur en marche, puis actionner et relâcher rapidement le levier d'accélération de façon répétée pendant 10 à 15 secondes afin de purger toute l'eau du circuit d'échappement.</li> <li>• Entretien et entreposer le scooter des mers conformément aux instructions données dans le manuel d'utilisation.</li> </ul> |

(FOX-U41E2-40)

20

|                                        |
|----------------------------------------|
| <b>RATED PERSON CAPACITY: 2</b>        |
| <b>MAXIMUM LOAD: 160 kg(353 lb)</b>    |
| <b>CAPACITÉ MAXIMALE: 2 personnes</b>  |
| <b>CHARGE MAXIMALE: 160 kg(353 lb)</b> |

(FOX-U41E2-40)

21

|                          |
|--------------------------|
| <b>FIRE EXTINGUISHER</b> |
| <b>CONTAINER</b>         |
| <b>COMPARTIMENT</b>      |
| <b>DE L'EXTINCTEUR</b>   |

F0P-U41F5-10

22



(66V-42791-00)

23

|                               |
|-------------------------------|
| <b>CE</b>                     |
| <b>YAMAHA MOTOR CO., LTD.</b> |
| <b>SHIZUOKA JAPAN</b>         |
| <b>YAMAHA</b>                 |
| 4GB-2155A-00                  |



EJU00999

## **ИНФОРМАЦИЯ ПО ТЕХНИКЕ БЕЗОПАСНОСТИ**

Безопасная эксплуатация данного гидроцикла зависит от правильной техники вождения, равно как и от здравого смысла, рассудительности и опытности водителя. Перед тем как пользоваться гидроциклом, убедитесь, что его использование разрешено законами, постановлениями и правилами, установленными органами местной власти. И всегда эксплуатируйте гидроцикл в полном соответствии со всеми предписанными требованиями и ограничениями.

- Перед началом эксплуатации гидроцикла прочтите данное Руководство для владельцев/водителей, практическое руководство по технике вождения и ознакомьтесь со всеми табличками и бирками на корпусе гидроцикла.
- Никогда не позволяйте кому бы то ни было управлять гидроциклом до тех пор, пока они не прочтут Руководство для владельца/водителя, практическое руководство по технике вождения и все таблички и предупредительные бирки.

EJU01000

## **Кто может управлять гидроциклом**

- Фирма Ямаха рекомендует допускать к управлению гидроциклом лиц не моложе 16 лет.  
Юные водители должны управлять гидроциклом под наблюдением взрослых. Выясните, какие требования к возрасту водителя и к его подготовке предъявляются местными органами власти.



- Конструкция данного судна рассчитана на то, чтобы брать на борт водителя и одного пассажира. Никогда не превышайте максимально допустимой нагрузки и не сажайте на гидроцикл одновременно более двух человек.





Максимально допустимая нагрузка: 160 кг (353 фунта)-  
Величина нагрузки складывается из общей массы груза, водителя и пассажира.

- Не берите на борт пассажира до тех пор, пока вы не приобретете значительный опыт и навыки вождения в одиночку. Управление гидроциклом с пассажиром на борту требует большого умения. Перед тем, как пытаться выполнить более сложные маневры, освоитесь с особенностями управления гидроциклом.



EJU01001

## ОГРАНИЧЕНИЯ ПРИ ДВИЖЕНИИ

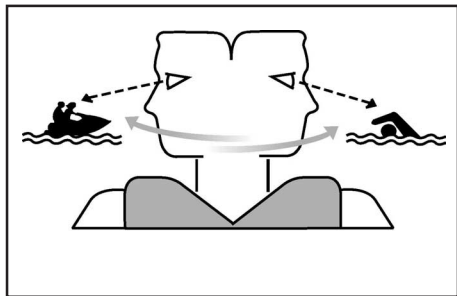

- Постоянно наблюдайте за людьми, объектами и другими судами. Держите под контролем условия, способные привести к ухудшению или полной блокировке видимости других участников движения.
- Управляйте гидроциклом на безопасной скорости и держитесь на безопасном расстоянии от людей, объектов и других средств водного транспорта.
- На стремитесь следовать за впереди идущим гидроциклом или другими лодками.
- Не подходите слишком близко к другим участниками движения, чтобы не залить их водой.
- Не выполняйте резких поворотов или иных маневров, оставляющих другим мало шансов избежать столкновения с вами или не позволяющих им понять ваши намерения.
- Избегайте мест, где имеются объекты, погруженные в воду, или отмели.
- Катайтесь на гидроцикле в пределах ваших возможностей и не стремитесь совершать опасные маневры с тем, чтобы уменьшить риск потери контроля, выброса или столкновения.
- Гидроцикл представляет собой высокотехническое изделие, а не игрушку. Резкие повороты, внезапное попутное течение или волны могут увеличить опасность травмирования позвоночника (паралич), лица, привести к переломам ног, коленей и других костей. Откажитесь от прыжков по волнам и в попутном течении.
- Не катайтесь на гидроцикле при сильном волнении, плохих погодных условиях или ограниченной видимости. Это может стать причиной травмирования или смерти. Ознакомьтесь с прогнозом погоды и преимущественными погодными условиями перед тем, как садиться на гидроцикл.



- Как и в случае с другими видами водного транспорта, вы не должны кататься на гидроцикле без чьего-либо сопровождения. Если вы катаетесь на расстоянии от берега, превышающем обычно отведенное для плавания, необходимо, чтобы рядом с вами находилась другая лодка или гидроцикл, при этом вам следует убедиться в том, что вы находитесь на безопасном расстоянии от них. Это продиктовано соображениями здравого смысла.

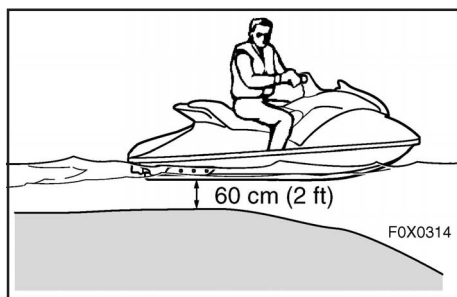

- Никогда не катайтесь на гидроцикле на глубине менее 60 см (2 фута), поскольку это увеличивает опасность получения травмы вследствие удара о погруженный в воду объект.



EJU01002

## Эксплуатационные требования

- Данный гидроцикл не оборудован световыми приборами, необходимыми для его эксплуатации в темное время суток. Поэтому не катайтесь на гидроцикле после заката или перед рассветом, вы рискуете столкнуться с другим гидроциклом, что в результате может привести к получению травм или смертельному исходу.
- Все участвующие в катании на гидроцикле должны надевать индивидуальные спасательные жилеты (ИСЖ), одобренные соответствующими службами и разрешенные к использованию на частных судах.
- Надевайте защитную одежду. Вода, с силой проникая во внутренние полости тела в результате падения или попадания под струю водомета, может вызывать серьезные повреждения внутренних органов. Обычные купальные костюмы не предохраняют от проникновения струи воды в анальное отверстие или во влагалище. Все участвующие в катании должны надевать шорты от «мокрого» гидрокостюма или другую одежду, обеспечивающую адекватную защиту. Такая одежда должна быть изготовлена из толстой плотной хлопчатобумажной ткани, быть прочной и облегающей, но не из синтетической ткани типа «спандекс» или аналогичных тканей, из которых изготавливаются велосипедные шорты.

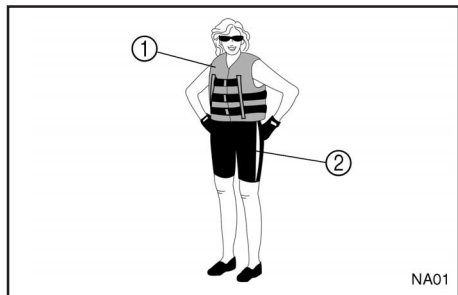

- ① Официально одобренный ИСЖ
- ② Нижняя часть «мокрого» гидрокостюма

- При катании на гидроцикле рекомендуется защищать глаза от ветра, воды и ярких солнечных бликов. Существуют специальные ленточки для крепления очков, которая не позволяет им утонуть при падении в воду.

Рекомендуется также надевать обувь и перчатки.

- Вы сами должны решить, стоит ли надевать шлем во время прогулок на гидроцикле. Известно, что при некоторых несчастных случаях шлем может служить защитой, а в других-может вызывать травмы. Шлем предназначен для определенной защиты от травм головы. И хотя шлем не способен защитить от всех видов возможных ударов, он может снижать степень повреждений, полученных при столкновении с другим катером или твердым предметом.

В то же время шлем может представлять потенциальную опасность. При падении с гидроцикла в шлем набирается вода (эффект «ведра»), что увеличивает нагрузку на шею, вызывая удушье, серьезные необратимые повреждения шеи и даже смерть. Шлем также повышает опасность несчастных случаев, если он ограничивает обзор, ухудшает слышимость и если он отвлекает вас и вызывает утомление.

Как же надо определять, перевешивают ли потенциальные защитные свойства шлема его потенциальную угрозу для вашей безопасности? Оцените конкретные условия вашей поездки. Учитывайте такие факторы, как окружающие условия, ваш стиль вождения и ваши способности. Оцените также вероятность скопления других судов и состояние водной поверхности. Если вы решите использовать шлем с учетом условий поездки, то отнеситесь к выбору шлема серьезно. По возможности ищите шлем, специально предназначенный для поездок на частных гидроциклах. Если вы собираетесь участвовать в соревнованиях, учитывайте предъявляемые к шлемам



требования организации, дающей разрешение на их проведение.



- НИКОГДА не управляйте гидроциклом после приема алкоголя или других сильнодействующих средств.
- Из соображений безопасности и обеспечения надлежащего ухода за гидроциклом всегда перед началом движения производите предстартовые проверки, перечисленные на стр. 3-6.
- Во время движения гидроцикла и водитель, и пассажир должны держать в углублении для ног. Поднятые ноги увеличивают риск потери равновесия или нанесения удара по ногам окружающими предметами. Не сажайте на гидроцикл детей, ноги которых не достают до поверхности углубления для ног.



- Пассажир должен крепко держаться за водителя.
- Проконсультируйтесь у вашего доктора, не опасно ли вам управлять гидроциклом, если вы беременны или нездоровы.
- Не пытайтесь вносить изменения в конструкцию этого гидроцикла! Внесение изменений может вести к снижению его безопасности и надежности и делать его эксплуатацию опасной или незаконной.

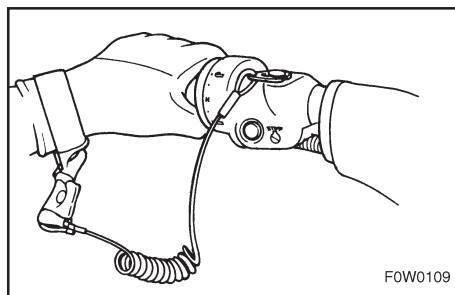

- Закрепите шнур (тросик) блокировки двигателя на запястье и следите за тем, чтобы он не зацепился за рукоятки и вызвал остановку двигателя при падении водителя в



воду. После поездки снимите шнур блокировки с гидроцикла для предотвращения случайного запуска или несанкционированного использования детьми или посторонними лицами.

- Внимательно следите за пловцами и избегайте мест массового купания. Пловцов трудно заметить на воде и вы можете случайно задеть кого-нибудь.
- Избегайте столкновений с другими лодками! Вы обязаны постоянно следить за другими участниками движения. Другие водители катеров могут не следить за вами. Если они не заметили вас или если вы совершили какой-либо маневр быстрее, чем они рассчитывали, возникает опасность столкновения.
- Сохраняйте безопасную дистанцию от других лодок или гидроциклов и следите также за буксировочными лыжными фалами или рыболовными снастями других лодок. Соблюдайте «Правила безопасного вождения судов» и обязательно оглядывайтесь назад перед выполнением поворота. (См. «Правила безопасного вождения судов» на стр. 1-18.)

EJU01382

## РЕКОМЕНДУЕМОЕ ОБОРУДОВАНИЕ

На борту вашего гидроцикла должны находиться следующие устройства:

- Устройство подачи звукового сигнала.  
Вам следует иметь при себе свисток или другое сигнальное устройство для подачи сигналов другим лодкам.
- Устройство подачи визуальных сигналов бедствия.  
Рекомендуется хранить утвержденное Спасательной службой пиротехническое устройство в водонепроницаемом контейнере на гидроцикле. В качестве сигнала, используемого в чрезвычайной ситуации, может быть использован зеркальный отражатель. Для получения дальнейшей информации обращайтесь к дилеру фирмы «Ямаха».
- Часы.  
Часы могут оказаться полезными для определения продолжительности вашего катания на гидроцикле.
- Буксировочный трос.  
Буксировочный трос может быть использован для буксировки вышедшего из строя гидроцикла в чрезвычайных ситуациях.



EJU01003

## ИНФОРМАЦИЯ ОБ ОПАСНОСТЯХ

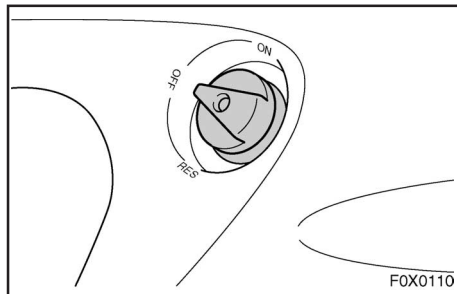

- При транспортировке и хранении вашего гидроцикла всегда поворачивайте ручку топливного крана в положение «OFF» («ЗАКРЫТ»), во избежание утечки бензина из карбюратора.
- Никогда не запускайте двигатель и не оставляйте его работающим на какое бы то ни было время в закрытых помещениях. Выхлопные газы содержат окись углерода - бесцветный, не имеющий запаха газ, который может очень быстро вызывать потерю сознания и смерть. Всегда используйте гидроцикл только на открытом воздухе.

EJU01004

## ХАРАКТЕРИСТИКИ ГИДРОЦИКЛА

- Поворот гидроцикла осуществляется за счет тяги водомета. При полном отпускании рычага дроссельной заслонки тяга становится минимальной. Если вы движетесь со скоростью меньше скорости малого хода вы быстро теряете возможность управлять гидроциклом без помощи дроссельной заслонки. У вас еще сохранится некоторая возможность маневрирования сразу после отпускания рычага дроссельной заслонки, но после того, как обороты двигателя упадут, гидроцикл перестанет реагировать на положение руля до тех пор, пока вы снова не откроете дроссельную заслонку и не достигнете скорости малого хода. Попробуйте в совершении поворотов на открытом пространстве, свободном от препятствий, пока вы не приобретете уверенных навыков маневрирования.
- Этот гидроцикл приводится в движение водной струей. Его нагнетательный насос непосредственно связан с двигателем. Это означает, что тяга водной струи вызывает некоторое движение гидроцикла, пока двигатель работает. У





гидроцикла нет «нейтрали».

- Не приближайтесь к решетке водозаборника ① при работающем двигателе. Длинные волосы, расстегнутая одежда или застёжки спасательного жилета могут быть затянуты в движущиеся части, в результате чего человек может получить тяжелые травмы или утонуть.
- Никогда не вставляйте каких-либо предметов в сопло водомета ②, при работающем двигателе гидроцикла. Контакт с вращающимися частями струйного насоса может привести к серьезным травмам или к гибели.

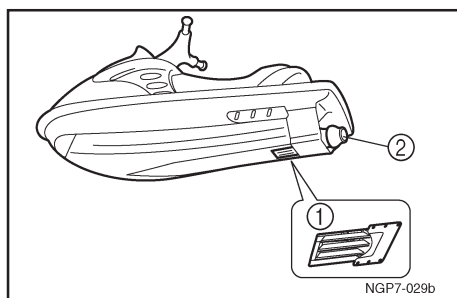

- Останавливайте двигатель и снимайте зажим ③ с выключателя блокировки двигателя ④ перед тем, как удалить водорослей и другие загрязнения, которые могут быть затянуты в решетку водозаборника.

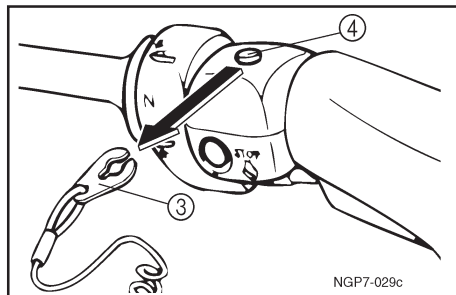

EJU01005

### Правила безопасного судовождения

С официальной точки зрения ваш гидроцикл Ямаха представляет собой моторный катер. Эксплуатация гидроцикла должна производиться в соответствии с правилами и постановлениями, распространяющимися на те водные пути, где этот гидроцикл используется.



ЕЈУ01006

## **НАСЛАЖДАЙТЕСЬ СВОИМ ГИДРОЦИКЛОМ, ПОМНЯ ОБ ОТВЕТСТВЕННОСТИ**

Вам приходится делить с другими людьми и природой те места, которые приносят вам радость от катания на гидроцикле. Таким образом, ваше удовольствие тесно связано с обязанностью обращаться с другими людьми, землями, водами и дикой природой с должным уважением и сердечностью.

Когда бы и в какое время вы ни катались, думайте о себе как о госте среди того, что вас окружает. Помните, например, о том, что звук вашего гидроцикла, кажущийся вам музыкой, для других будет не чем иным, как просто шумом. А возбуждающие водяные брызги от вашего следа могут создать такие волны, которые не доставят радости другим. Не старайтесь кататься близко к домам, стоящим вдоль береговой линии, или местам гнездования водоплавающих птиц, держитесь на почтительном расстоянии от рыбаков, других судов, пловцов и заполненных людьми берегов. В том случае, если плавание в местах, подобных перечисленным, неизбежно, плывите на тихом ходу, с соблюдением всех требований закона.

Помните о том, что загрязнение губительно для окружающей среды. Не заправляйте топливо и не заливайте масло там, где их пролитие может причинить вред природе. Выйдите из воды и переместите гидроцикл подальше от береговой линии перед тем, как пополнить запас топлива. И оставляйте среду, которая вас окружает, приятной для других людей и дикой первозданной природы, которые разделяют с вами водные просторы. Не оставляйте после себя мусор!

Если вы будете пользоваться своим гидроциклом с должной степенью ответственности, уважая права других людей, вы тем самым создадите определенную уверенность в том, что наши водные пути будут оставаться открытыми для наслаждения отдыхом во всем разнообразии его возможностей.

# ОСОБЕННОСТИ КОНСТРУКЦИИ И ФУНКЦИИ



|                                                                   |             |
|-------------------------------------------------------------------|-------------|
| Расположение основных узлов .....                                 | 2-1         |
| <b>РАБОТА ОРГАНОВ УПРАВЛЕНИЯ И ДРУГИЕ ФУНКЦИИ</b> .....           | <b>2-6</b>  |
| Сиденье .....                                                     | 2-6         |
| Капот .....                                                       | 2-7         |
| Крышка наливной горловины топливного бака .....                   | 2-7         |
| Крышка наливной горловины масляного бачка .....                   | 2-8         |
| Ручка топливного крана .....                                      | 2-9         |
| Выключатель остановки двигателя ....                              | 2-10        |
| Выключатель блокировки двигателя ..                               | 2-10        |
| Рычажок воздушной заслонки .....                                  | 2-11        |
| Рычаг управления дросселем .....                                  | 2-11        |
| Выключатель запуска .....                                         | 2-11        |
| Контрольное отверстие для выхода охлаждающей воды .....           | 2-12        |
| Система рулевого управления .....                                 | 2-13        |
| Переключатель системы быстрой регулировки дифферента (QSTS) ..... | 2-14        |
| Погружение носовой части под воду ....                            | 2-16        |
| Поднятие носовой части над водой ....                             | 2-16        |
| Поручень .....                                                    | 2-17        |
| Система сигнализации о перегреве двигателя .....                  | 2-18        |
| <b>МНОГОФУНКЦИОНАЛЬНЫЙ ИНФОРМАЦИОННЫЙ БЛОК</b> .....              | <b>2-21</b> |
| Тахометр .....                                                    | 2-22        |
| Спидометр .....                                                   | 2-22        |
| Кнопка “Сброс” .....                                              | 2-23        |
| Указатель уровня топлива .....                                    | 2-23        |
| Счетчик моточасов .....                                           | 2-24        |
| Сигнальный индикатор уровня топлива .....                         | 2-24        |
| Сигнальный индикатор уровня масла .                               | 2-25        |
| Сигнальный индикатор перегрева двигателя .....                    | 2-26        |
| Багажные отсеки .....                                             | 2-27        |
| Переднее багажное отделение .....                                 | 2-27        |
| Перчаточный ящик .....                                            | 2-28        |
| Регулируемые спонсоны фирмы “Ямаха” .....                         | 2-29        |



EJU01008

## Расположение основных узлов

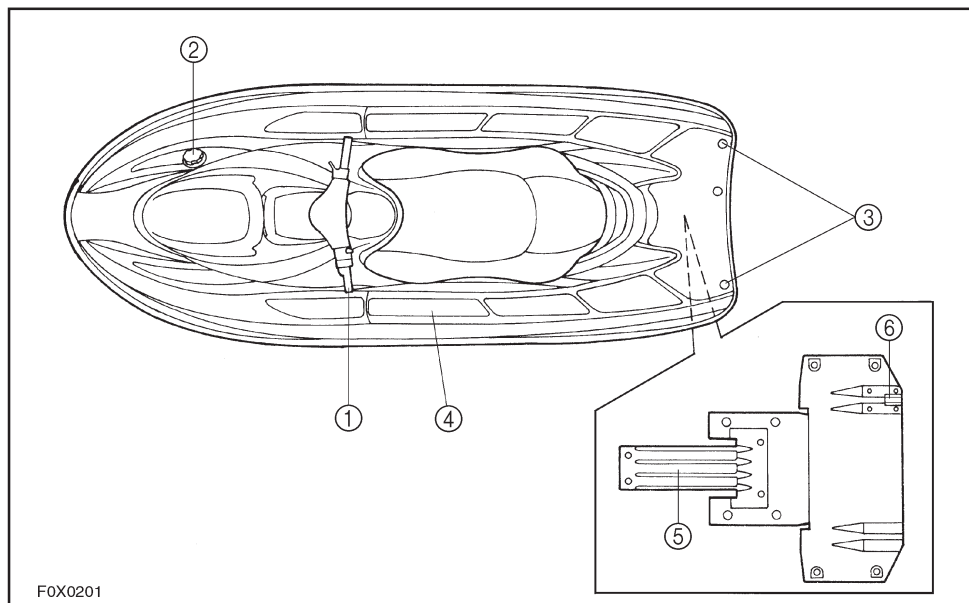

FOX0201

- ① **Рукоятки руля**  
Используются для изменения направления
- ② **Крышка наливной горловины топливного бака**
- ③ **Отверстия для троса**
- ④ **Углубления для ног**  
Используется для размещения ног для сохранения устойчивости
- ⑤ **Решетка водозаборника**  
Предотвращает попадание мусора в насос водомета
- ⑥ **Датчик скорости**

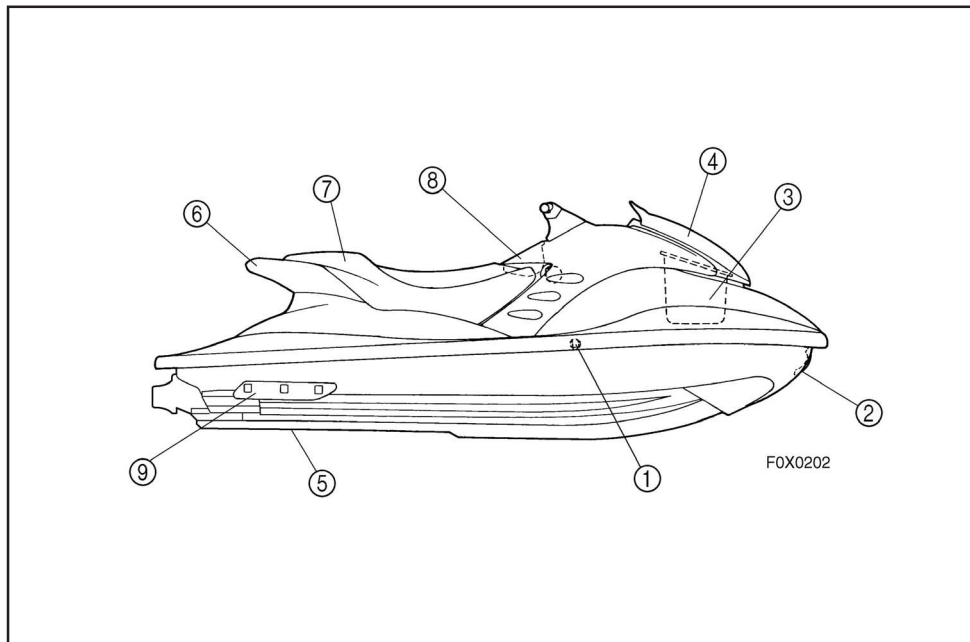

- ① **Контрольное отверстие для выхода охлаждающей воды**  
Используется для контроля за циркуляцией охлаждающей воды
- ② **Носовая проушина**  
Используется для закрепления троса при транспортировке, швартовке или при буксировке в аварийных ситуациях.
- ③ **Переднее багажное отделение**
- ④ **Капот**
- ⑤ **Водозаборник водомета**
- ⑥ **Поручень**
- ⑦ **Сиденье**
- ⑧ **Перчаточный ящик**
- ⑨ **Регулируемые спонсоны фирмы «Ямаха»**

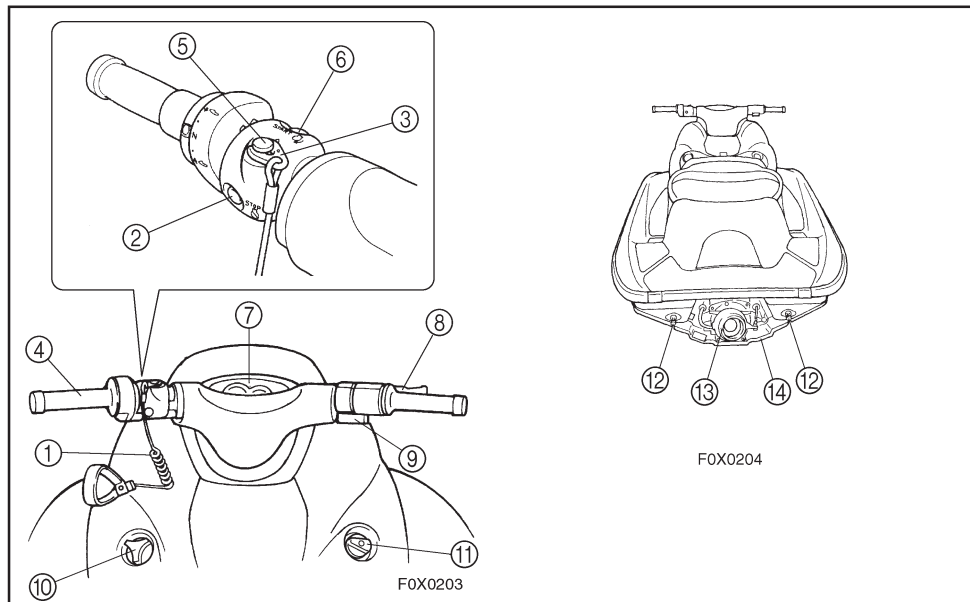

**① Шнур (тросик) блокировки двигателя**

Наденьте на запястье для обеспечения остановки двигателя в случае падения водителя в воду.

**② Выключатель останова двигателя**

Нажмите для того, чтобы остановить двигатель в обычных условиях.

**③ Зажим**

Установите зажим на выключатель блокировки двигателя, чтобы обеспечить возможность запуска двигателя.

Снимите зажим для останова двигателя и для предотвращения его случайного запуска или несанкционированного использования гидроцикла посторонними лицами.

**④ Переключатель быстрой регулировки дифференциала**

Используется для выбора угла продольного наклона гидроцикла.

**⑤ Выключатель блокировки двигателя**

Снимите зажим для останова двигателя и для предотвращения его запуска.

**⑥ Выключатель запуска**

Нажмите для того, чтобы запустить двигатель.

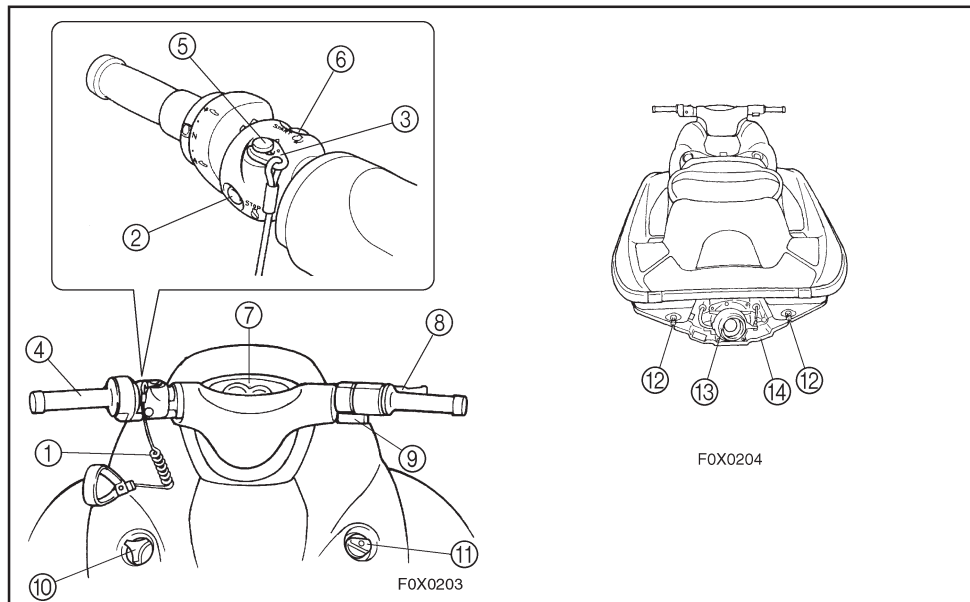

- ⑦ Многофункциональный информационный блок**  
Используется для контроля функционирования гидроцикла.
- ⑧ Рычаг дроссельной заслонки**  
Обеспечивает ускорение или замедление движения гидроцикла.
- ⑨ Рычаг воздушной заслонки**
- ⑩ Крышка наливной горловины масляного бачка**
- ⑪ Ручка топливного крана**
- ⑫ Пробки кормовых сливных отверстий**  
Используется для слива воды из трюма, когда гидроцикл находится на суше.
- ⑬ Сопло водомета**  
Изменяет направление струи водомета в соответствии с положением руля.
- ⑭ Плоский кильсон**

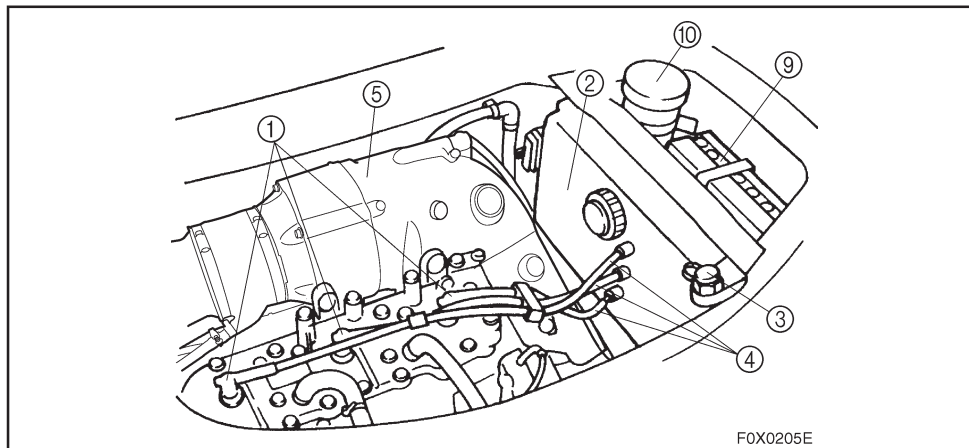

FOX0205E

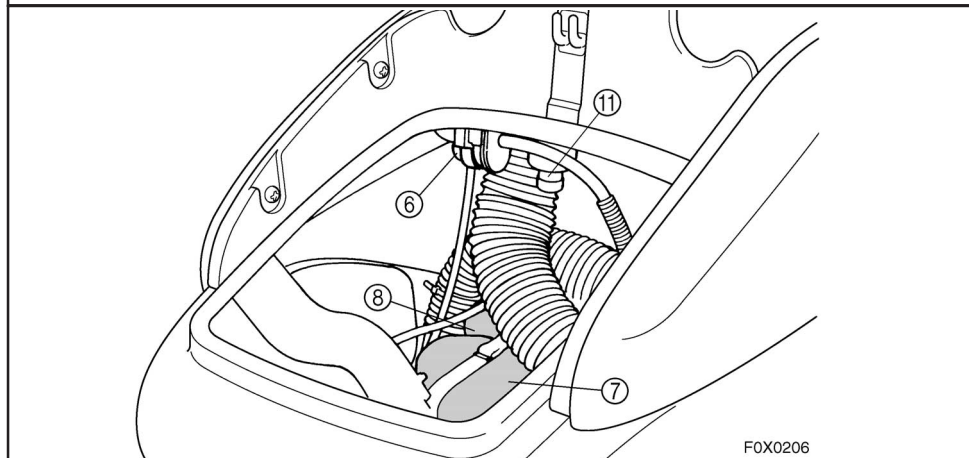

FOX0206

- |                                                                                                                                                                                                                                                                   |                                                                                                                                                                                                                          |
|-------------------------------------------------------------------------------------------------------------------------------------------------------------------------------------------------------------------------------------------------------------------|--------------------------------------------------------------------------------------------------------------------------------------------------------------------------------------------------------------------------|
| <p>① Свечи зажигания / Наконечники свечей зажигания</p> <p>② Ящик для электрооборудования<br/>Обеспечивает защиту электрических компонентов от воды.</p> <p>③ Штуцер шланга для промывки<br/>Используется для промывания каналов циркуляции охлаждающей воды.</p> | <p>④ Провода свечей зажигания</p> <p>⑤ Глушитель</p> <p>⑥ Топливный фильтр</p> <p>⑦ Топливный бак</p> <p>⑧ Масляный бачок</p> <p>⑨ Аккумуляторная батарея</p> <p>⑩ Контейнер с огнетушителем</p> <p>⑪ Водоотделитель</p> |
|-------------------------------------------------------------------------------------------------------------------------------------------------------------------------------------------------------------------------------------------------------------------|--------------------------------------------------------------------------------------------------------------------------------------------------------------------------------------------------------------------------|



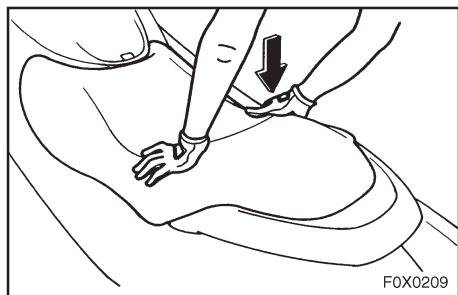
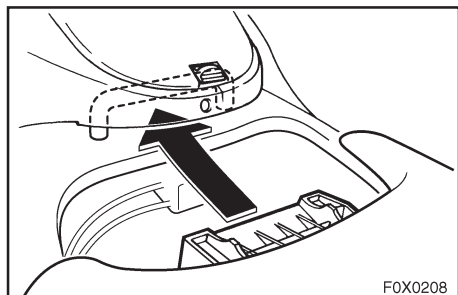
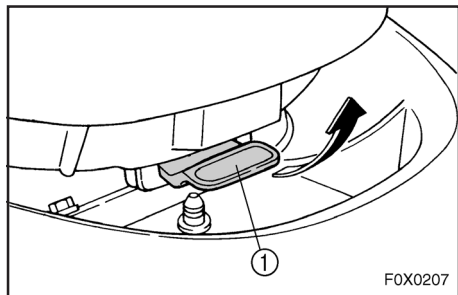

EJU1009

## РАБОТА ОРГАНОВ УПРАВЛЕНИЯ И ДРУГИЕ ФУНКЦИИ

EJU01010

### Сиденье

Защелка ① в задней части сиденья, предназначенная для его снятия.

**Для того, чтобы снять сиденье :**  
Оттяните защелку ① вверх и снимите сиденье.

**Для того, чтобы установить сиденье :**

Вставьте выступ, расположенный на передней стороне сиденья, в стойку палубы и нажмите на его заднюю сторону для надежной фиксации.

### ПРИМЕЧАНИЕ:

Перед эксплуатацией гидроцикла, убедитесь в том, что сиденье надежно закреплено.

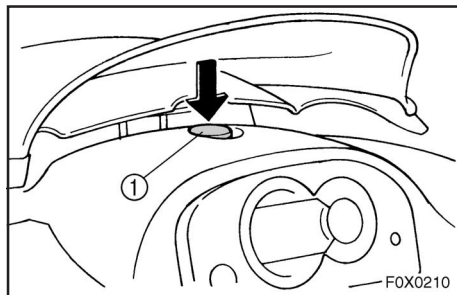

EJU01011

### Капот

Для открывания капота нажмите на защелку ① и поднимите капот. Для закрывания капота нажмите на него до полной фиксации.

**ПРИМЕЧАНИЕ:** \_\_\_\_\_

Перед эксплуатацией гидроцикла убедитесь в том, что капот надежно зафиксирован.

---

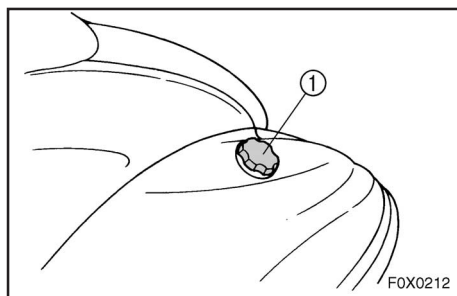
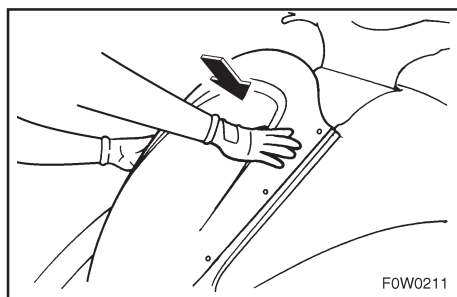

EJU01012

### Крышка наливной горловины топливного бака

Для снятия крышки с горловины топливного бака ①, поверните ее против часовой стрелки.

**ПРИМЕЧАНИЕ:** \_\_\_\_\_

Перед эксплуатацией гидроцикла убедитесь в том, что крышка горловины топливного бака надежно закрыта.

---

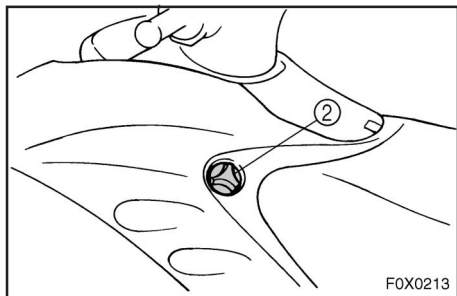

EJU01013

### **Крышка наливной горловины масляного бачка**

Для снятия крышки с горловины  
масляного бачка ②, поверните ее  
против часовой стрелки.

**ПРИМЕЧАНИЕ:** \_\_\_\_\_

Перед эксплуатацией гидроцик-  
ла убедитесь в том, что крышка  
горловины масляного бачка на-  
дежно закрыта.

---

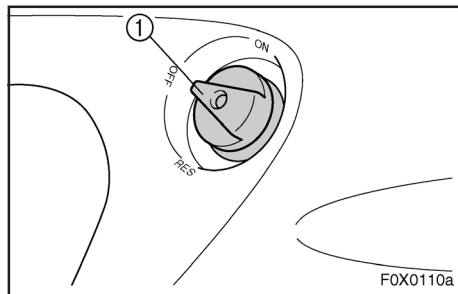

EJU01014

## Ручка топливного крана

Топливный кран обеспечивает подачу топлива из топливного бака к карбюраторам.

Положения ручки топливного крана ① показаны на рисунке и ниже приведено их описание.

### “OFF” («ЗАКРЫТ») :

Когда ручка топливного крана находится в этом положении, подача топлива перекрыта. Всегда переводите ее в это положение, если двигатель не работает.

### “ON” («ОТКРЫТ») :

Когда ручка топливного крана находится в этом положении, топливо поступает в карбюраторы. При запуске двигателя и при движении гидроцикла ручка должна находиться в этом положении.

### “RES” («РЕЗЕРВ») :

Это положение обозначает резерв. При переводе ручки топливного крана в это положение, можно воспользоваться резервом топлива. Устанавливайте ручку в это положение, если при движении гидроцикла вы израсходовали все топливо. В таком случае залейте топливо как можно скорее и обязательно верните ручку топливного крана в положение «ОТКРЫТ»!

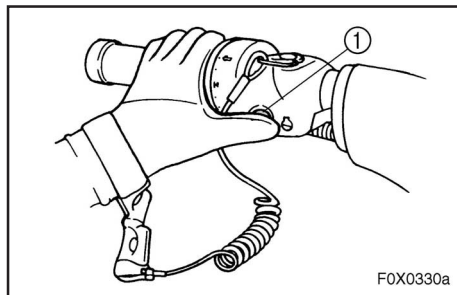

EJU01015

### Выключатель остановки двигателя

Нажмите на кнопку ① (красную) для остановки двигателя в обычных ситуациях.

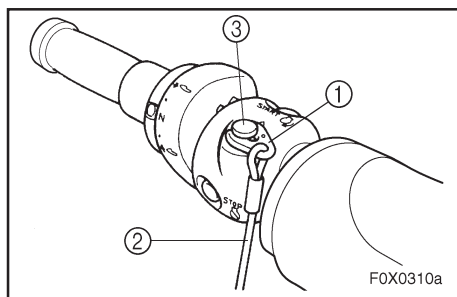

EJU01016

### Выключатель блокировки двигателя

Установите зажим ①, имеющийся на конце шнура блокировки двигателя ②, под выключатель блокировки двигателя ③ (черная кнопка). В случае падения водителя в воду двигатель останавливается автоматически в результате выдергивания зажима из выключателя.

### **⚠ ПРЕДУПРЕЖДЕНИЕ**

- Всегда закрепляйте шнур блокировки двигателя на вашем запястье, а зажим под выключателем блокировки двигателя ПЕРЕД запуском двигателя.
- В целях предотвращения случайного запуска двигателя, а также во избежание несанкционированного использования гидроцикла другими лицами или детьми, всегда снимайте зажим с выключателя, когда двигатель не работает.

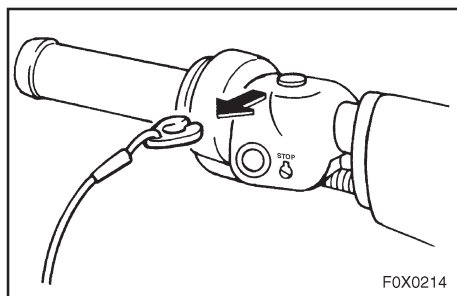

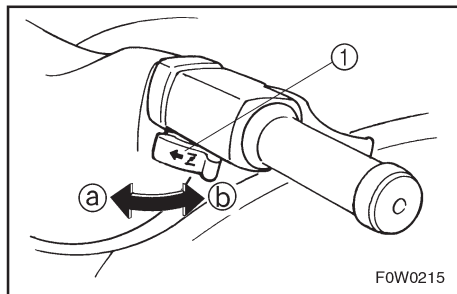

F0W0215

EJU01017

### Рычажок воздушной заслонки

Воздушная заслонка обеспечивает подачу обогащенной топливной смеси, необходимой для запуска холодного двигателя.

Отведите рычажок ① в направлении (a) для того, чтобы прикрыть заслонку.

Переведите рычажок в направлении (b) для того, чтобы открыть заслонку.

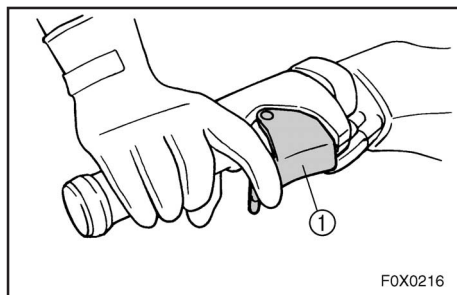

F0X0216

EJU01018

### Рычаг управления дросселем

Для увеличения скорости нажмите на рычаг управления дросселем ①.

Если вам необходимо снизить скорость или перевести двигатель в режим холостого хода, отпускайте рычаг управления дросселем.

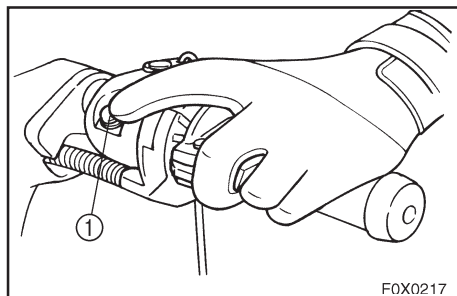

F0X0217

EJU01019

### Выключатель запуска

Нажмите на кнопку запуска ① (зеленую) для того, чтобы запустить двигатель.

#### ПРИМЕЧАНИЕ:

Запуск двигателя невозможен, если из выключателя блокировки двигателя вынут зажим.

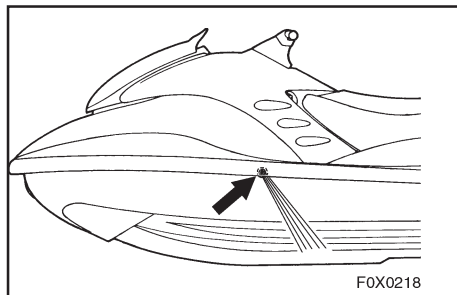

EJU01020

### **Контрольное отверстие для выхода охлаждающей воды**

Этот гидроцикл оборудован контрольными отверстиями для выброса охлаждающей воды.

При работающем двигателе в нем циркулирует охлаждающая вода, которая затем выходит через контрольные отверстия.

Выброс воды из контрольных отверстий свидетельствует о нормальном функционировании системы охлаждения.

Если вода не выходит из этих отверстий, то это может указывать на нарушение циркуляции охлаждающей воды в двигателе. В таком случае остановите двигатель и установите причину. (Более подробные инструкции приведены на стр. 2-18 и 5-6 для).

#### **ПРИМЕЧАНИЕ:** \_\_\_\_\_

Если каналы для циркуляции охлаждающей воды были сухими, вода доходит до контрольных отверстий примерно через 20 секунд после запуска двигателя.

---

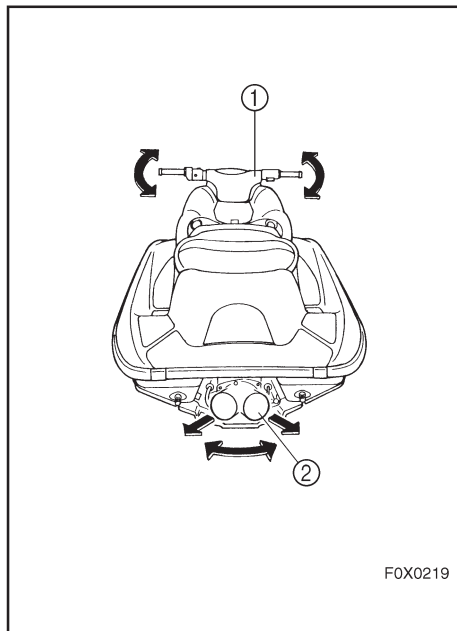

F0X0219

EJU01021

### **Система рулевого управления**

Управление гидроциклом может осуществляться путем поворота рукояток руля ① в том направлении, которое вы избрали.

При повороте рукояток руля одновременно меняется угол поворота сопла водомета ② и соответствующим образом изменяется направление движения. Поскольку скорость движения и угол поворота определяются напором струи водомета, то для выполнения поворота необходимо держать дроссель полностью открытым.



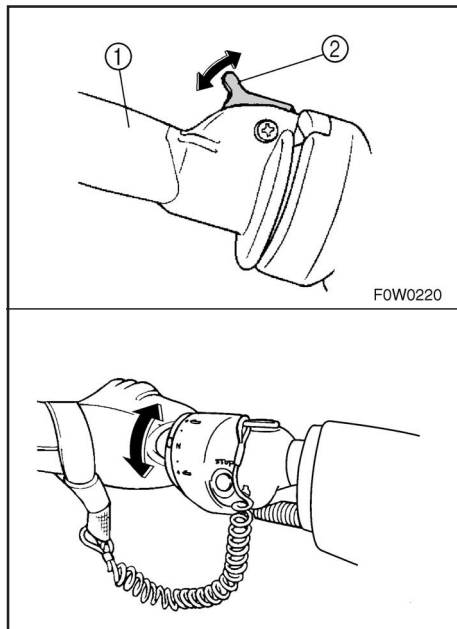

EJU01022

## Переключатель системы быстрой регулировки дифферента (QSTS)

Переключатель системы быстрой регулировки продольного угла наклона ① расположен на левой рукоятки руля и используется для установки дифферента гидроцикла.

При помощи этого переключателя изменяется положение сопла водомета в вертикальной плоскости. Это приводит к изменению угла продольного наклона гидроцикла.

Переключатель имеет 5 положений: 2 положения (A и B) соответствуют погруженной в воду носовой части, нейтральное положение «N» и 2 положения (C и D), соответствующие поднятию носовой части гидроцикла над водой.

### Изменение дифферента:

1. Уменьшите число оборотов двигателя до 3400 об./мин. или меньше.
2. Оттяните стопор переключателя ② и поверните переключатель в желаемое положение.
3. Отпустите стопор и зафиксируйте положение переключателя.

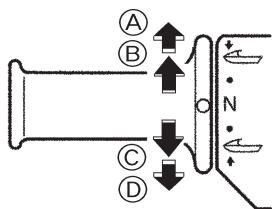

F0W0221

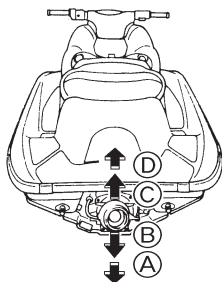

## **ВНИМАНИЕ:**

Не поворачивайте переключатель регулировки дифференциала при максимальных оборотах двигателя, поскольку это может вызвать повреждение системы регулировки дифференциала.

Нейтральное положение "N" обеспечивает хорошие технические показатели для большинства условий эксплуатации гидроцикла. Для улучшения каких-либо конкретных показателей используйте положения с заглублиением или с поднятием носовой части гидроцикла.

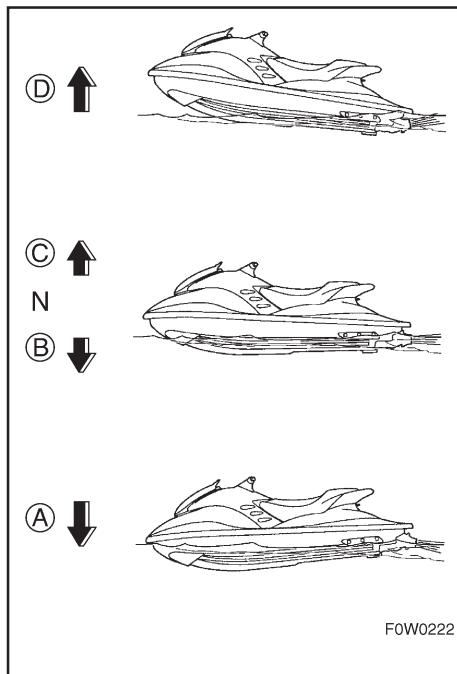

EJU01023

### **Погружение носовой части под воду**

Поверните ручку в положение (A) или (B), и нос гидроцикла будет погружаться в воду, в то время как остальная часть гидроцикла будет оставаться на поверхности.

При погружении большая часть носа гидроцикла уходит под воду. Это обеспечивает гидроциклу большой “захват”, облегчая выполнение поворота. Данное положение также помогает гидроциклу более быстро выровняться на поверхности.

При более высоких скоростях движения гидроцикл будет иметь большую тенденцию к “носовому уводу” и образованию волн и бурного следа на воде. В такой ситуации наблюдается снижение максимальной скорости движения и увеличения расхода топлива.

EJU01024

### **Поднятие носовой части над водой**

Поверните ручку в положение (C) или (D), и нос гидроцикла поднимется над водой, в то время как большая часть гидроцикла будет оставаться на поверхности. При поднятии носовой части гидроцикла меньшая ее часть останется в воде. При этом сопротивление воды уменьшается, приводя тем самым к заметному уско-



рению движения гидроцикла по поверхности.

Однако, при определенных условиях, может возникнуть тенденция к “подпрыгиванию” (прыжки по воде) гидроцикла. Если наблюдается подсакивание гидроцикла, вернитесь к положению “нейтраль” или погрузите носовую часть гидроцикла в воду.

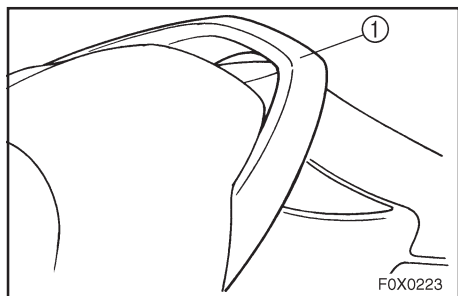

EJU01025

### Поручень

Поручень ① используется для опоры при посадке на гидроцикл.

**ВНИМАНИЕ:** \_\_\_\_\_

**Не используйте поручень для буксировки каких-либо объектов, для подъема гидроцикла или закрепления оттяжек, поскольку это может вести к повреждениям.**

\_\_\_\_\_

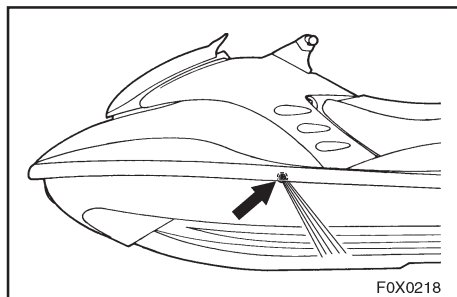
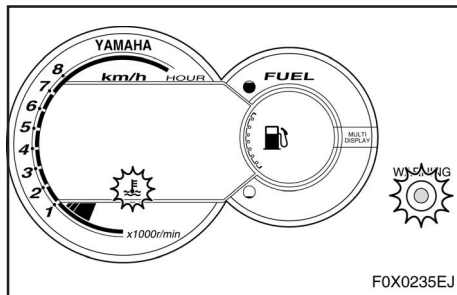

EJU01026

## Система сигнализации о перегреве двигателя

Эта модель оборудована системой сигнализации о перегреве двигателя.

Если двигатель начинает перегреваться, то сигнальная лампочка и световой индикатор перегрева двигателя начинают мигать, а зуммер подает прерывистый звуковой сигнал.

Если это произошло, уменьшите число оборотов двигателя и подведите гидроцикл к берегу. Проверьте выход воды из контрольных отверстий. Если при работающем двигателе вода из контрольных отверстий не выходит, проверьте, не засорена ли решетка водозаборника и крыльчатка насоса.

### **⚠ ПРЕДУПРЕЖДЕНИЕ**

Перед тем, как приступить к очистке решетки водозаборника или крыльчатки от водорослей или мусора, остановите двигатель и снимите зажим с выключателя блокировки двигателя. Прикосновение с движущимися деталями водомета может ввести к серьезным травмам или даже к смерти.

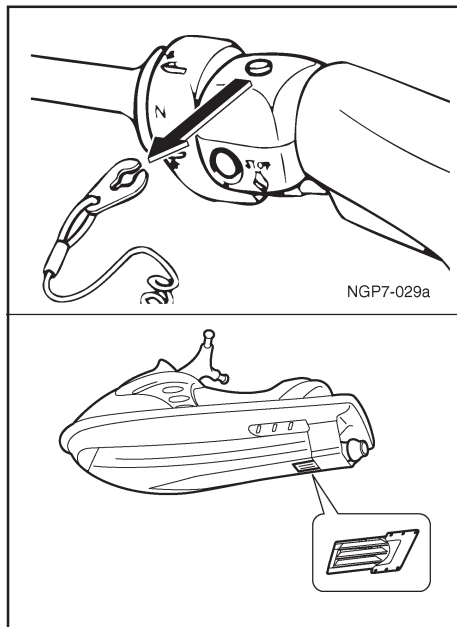

## **ВНИМАНИЕ:**

- Если загорелся световой индикатор перегрева двигателя и звучит зуммер, немедленно возвращайтесь на берег на малой скорости. В случае игнорирования вами этих сигналов, двигатель останавливается и вы не сможете снова запустить его до тех пор, пока система выпуска не остынет.
- Если двигатель остановился из-за перегрева, то обращайтесь к вашему дилеру фирмы “Ямаха” по поводу осмотра и технического обслуживания вашего гидроцикла.



Если вы проигнорировали предупреждения, то температура двигателя и системы выпуска может повышаться, особенно при движении гидроцикла с высокой скоростью. Если это произойдет, то индикатор перегрева двигателя начнет гореть постоянно, сигнал зуммера станет непрерывным и система защиты от перегрева заблокирует зажигание для того, чтобы уменьшить риск более серьезного перегрева. Двигатель нельзя будет запустить до тех пор, пока он не остынет. В этом случае, может потребоваться отбуксировать гидроцикла к берегу. (См. раздел «Буксировка гидроцикла» на стр. 5-10, где приведены инструкции по буксировке).

**ПРИМЕЧАНИЕ:** \_\_\_\_\_

Для отключения зуммера нажмите кнопку “Reset” (“Сброс”) на многофункциональном информационном блоке.

---

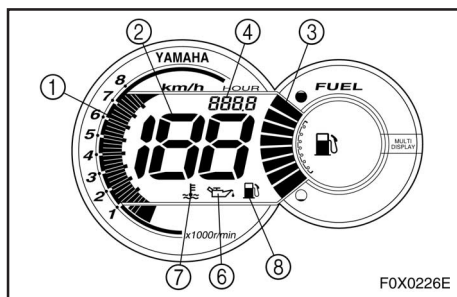
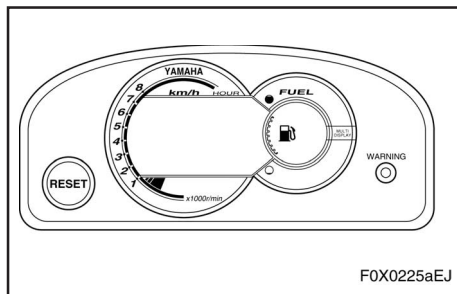

EJ01027

## МНОГОФУНКЦИОНАЛЬНЫЙ ИНФОРМАЦИОННЫЙ БЛОК

Для облегчения и удобства эксплуатации гидроцикл оборудован измерительным прибором, выполняющим следующие функции:

- ① Тахометр
- ② Спидометр
- ③ Указатель уровня топлива
- ④ Счетчик моточасов
- ⑤ Сигнальная лампа
- ⑥ Сигнальный индикатор уровня масла
- ⑦ Сигнальный индикатор перегрева двигателя
- ⑧ Сигнальный индикатор уровня топлива
- ⑨ Кнопка Сброс

### **ВНИМАНИЕ:**

- Не позволяйте двигателю работать на максимальных оборотах или более 15 секунд при проверке измерительного прибора на суше. Это может вызвать перегрев двигателя.
- Используйте только свечи, оборудованные резистором подавления помех, и колпачки свечей, которые указаны в Руководстве, иначе прибор будет работать неустойчиво.



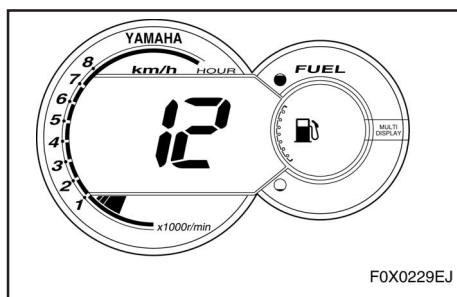
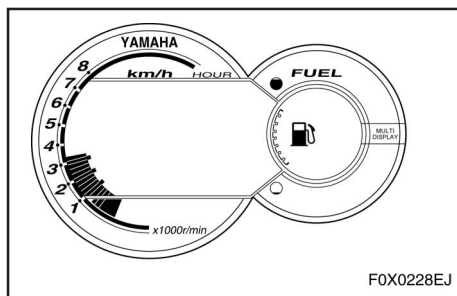
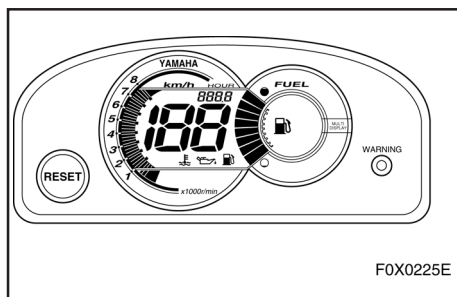
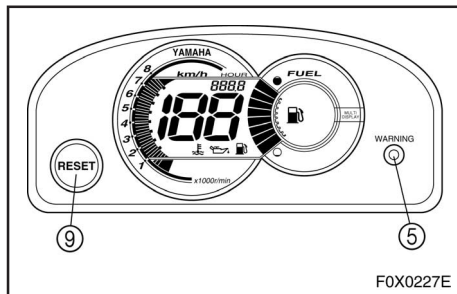

### ПРИМЕЧАНИЕ: \_\_\_\_\_

После запуска двигателя все экраны прибора загораются на 2 секунды и дважды звучит сигнал зуммера. Через несколько секунд после этого прибор готов к нормальной работе. Текущие показания прибора сохраняются в течение 30 секунд после остановки двигателя.

EJU01028

### Тахометр

Частота вращения двигателя (об/мин) отображается на экране в виде секторов. Каждый сектор соответствует увеличению на 250 об/мин.

EJU01029

### Спидометр

Это измерительный прибор показывает величину скорости гидродвигателя относительно воды.

### ПРИМЕЧАНИЕ: \_\_\_\_\_

Если в работе спидометра произойдет сбой, то на экране замигает значок “\_ \_”.

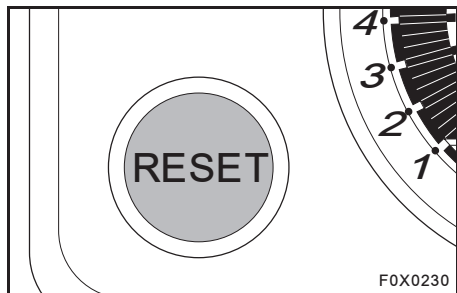

F0X0230

EJU01030

### Кнопка "Сброс"

Нажатие этой кнопки прекращает звучание зуммера.

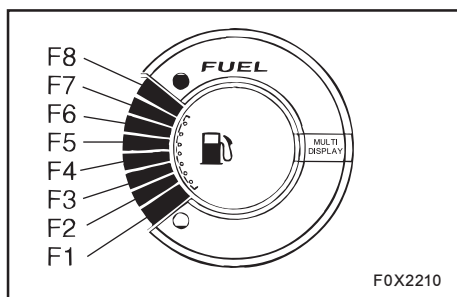

F0X02210

EJU01031

### Указатель уровня топлива

Указатель уровня топлива обеспечивает удобный контроль за количеством оставшегося топлива в процессе движения. Прибор имеет 8 делений, показывающих, сколько топлива осталось в баке.

#### ПРИМЕЧАНИЕ:

Показания прибора зависят от условий эксплуатации. Показаниями прибора можно пользоваться только ориентировочно.

| Экран       |  | Количество Литры (галлоны США; галлоны Великобритании) |                                            |
|-------------|--|--------------------------------------------------------|--------------------------------------------|
| от F8 до F1 |  | ON (Горит)                                             | больше 48 (12,7; 10,6)                     |
| от F6 до F1 |  | ON (Горит)                                             | Горит от 48 (12,7; 10,6) до 38 (10,0; 8,4) |
| от F4 до F1 |  | ON (Горит)                                             | Горит от 38 (10,0; 8,4) до 23 (6,1; 5,1)   |
| от F2 до F1 |  | ON (Горит)                                             | Горит от 23 (6,1; 5,1) до 13 (3,4; 2,9)    |
| от F2 до F1 |  | Мигает                                                 | меньше 13 (3,4; 2,9)                       |

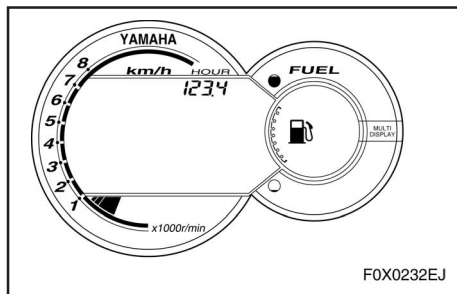

F0X0232EJ

EJU01032

## Счетчик моточасов

Счетчик моточасов облегчает выполнение графика технических обслуживаний гидроцикла. Счетчик показывает количество часов эксплуатации, прошедших с момента исходного ввода гидроцикла в эксплуатацию.

### ПРИМЕЧАНИЕ :

- Количество часов эксплуатации сохраняется даже, при отсоединении проводов от клемм аккумулятора.
- При неисправности счетчика моточасов на экране появляется мигающий знак “\_ \_ \_ \_” и сигнальная лампочка начинает мигать.

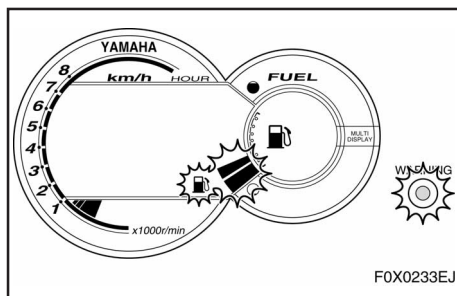

F0X0233EJ

EJU01033

## Сигнальный индикатор уровня топлива

Если количество топлива в баке уменьшается примерно до 13 литров (3,4 галлона США; 2,9 галлона Великобритании), что соответствует двум нижним сегментам указателя уровня топлива, этот сигнальный индикатор и сигнальная лампочка начинают мигать, при этом раздаются прерывистые сигналы зуммера. Подача предупредительных сигналов прекращается после того, как вы зальете топливо и запустите двигатель.

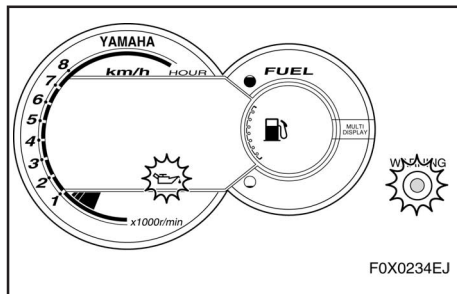

EJU01034

## Сигнальный индикатор уровня масла

При уменьшении количества масла в бачке до 1,7 литра (0,45 галлона США; 0,37 галлона Великобритании) или при засорении масляного фильтра, сигнальный индикатор уровня масла и сигнальная лампочка начинают мигать, а зуммер начнет подавать прерывистые сигналы.

Если это происходит, залейте в бачок моторное масло при первой возможности.

Подача предупредительных сигналов прекращается после того, как вы залейте масло и запустите двигатель.

### ПРИМЕЧАНИЕ : \_\_\_\_\_

Если этот индикатор мигает при достаточном количестве масла в бачке, проверьте, не засорен ли масляный фильтр.

\_\_\_\_\_

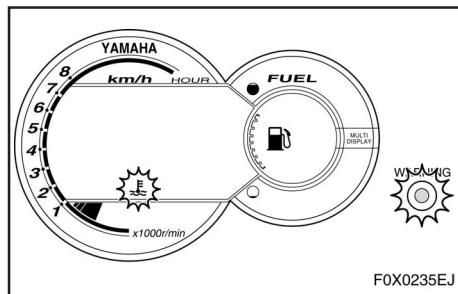

EJU01036

## Сигнальный индикатор перегрева двигателя

Если двигатель начинает перегреваться, то сигнальная лампочка и световой индикатор перегрева двигателя начинают мигать, а зуммер подает прерывистый звуковой сигнал.

При продолжении движение на высокой скорости после срабатывания системы сигнализации о перегреве двигателя, сигнальная лампочка, сигнальный индикатор перегрева двигателя начинают гореть постоянно, а сигнал зуммера будет звучать непрерывно. (Более подробно об этом см. раздел "Система сигнализации о перегреве двигателя" на страницах 2-18 и 2-19 ).

Подача предупредительных сигналов прекращается, когда двигатель будет запущен после того, как он остынет.

### ПРИМЕЧАНИЕ: \_\_\_\_\_

При срабатывании одновременно нескольких предупредительных сигналов, они показываются в следующей последовательности.

1. Полный перегрев двигателя
2. Уровень топлива
3. Уровень масла
4. Начальный перегрев двигателя

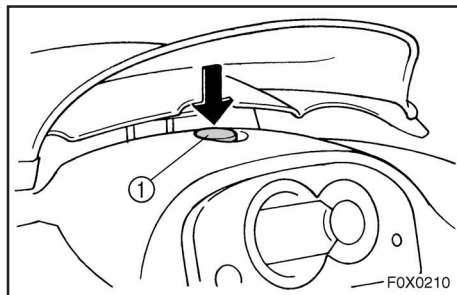

EJU01035

## Багажные отсеки

Гидроцикл имеет передний багажный отсек и перчаточный ящик.

### ПРИМЕЧАНИЕ:

- Перед поездкой на гидроцикле убедитесь, что багажные отделения надежно закрыты.
- Багажные отделения не являются водонепроницаемыми. При наличии предметов, которые должны оставаться сухими, такие как, например Руководства, укладывайте их в водонепроницаемые пакеты.

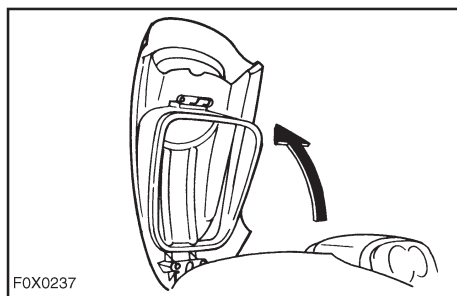

EJU01037

## Переднее багажное отделение

Переднее багажное отделение (форпик) ② находится в носовой части судна. Для того, чтобы открыть его нажмите на защелку капота ① и поднимите капот.

### ПРИМЕЧАНИЕ:

Переднее багажное отделение можно вынуть, для того чтобы получить доступ в моторное отделение.

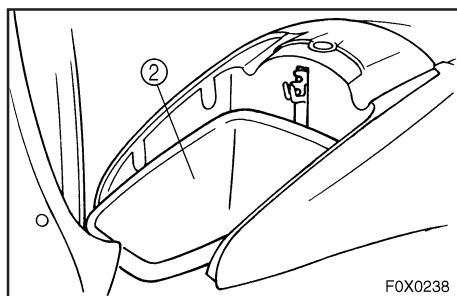

Переднее багажное отделение: Вместимость: 16 литров (4,2 галлона США; 3,5 галлона Великобритании) Предельная загрузка: 5 кг (11 фунтов)

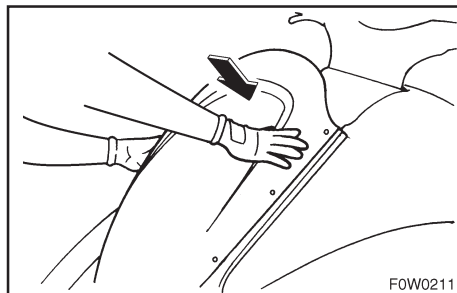

Для того, чтобы закрыть переднее багажное отделение, нажмите на заднюю часть капота так, чтобы он надежно защелкнулся.

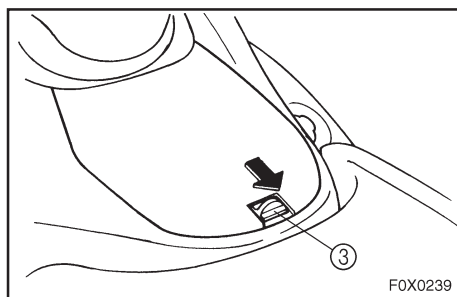

EJU01038

### Перчаточный ящик

Перчаточный ящик ④ расположен перед сиденьем.

Для открывания передвиньте защелку ③ на себя и поднимите крышку.

Для того, чтобы закрыть перчаточный ящик, нажмите на его крышку, обеспечив надежное закрытие.

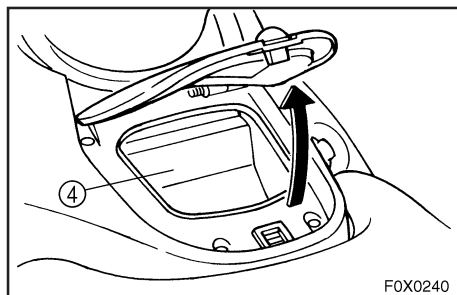

Перчаточный ящик :Вместимость : 2 литра (0,53 галлона США, 0,44 галлона Великобритании)Предельная загрузка: 1 кг (2,2 фунта).

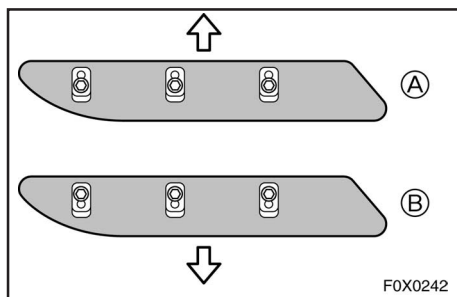
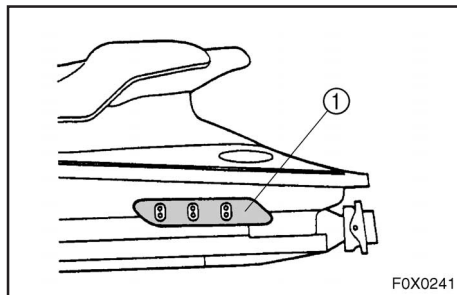

EJU01039

## Регулируемые спонсоны фирмы “Ямаха”

Положение спонсонов ① можно изменять, что дает водителю возможность улучшать ходовые характеристики хода, либо при движении по прямой, либо при поворотах, в зависимости от его желания или условий эксплуатации.

### Установка в верхнее положение

Ⓐ:

При установке спонсонов в это положение уменьшается сопротивление воды, что приводит к ускорению движения по прямой на глиссировании и увеличивает максимальную скорость.

### Установка в нижнее положение

Ⓑ:

При установке спонсонов в это положение у гидроцикла появляется большее “зацепление”, что улучшает его маневренность.



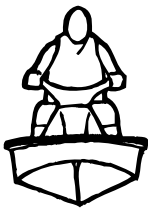

|                                                                     |             |
|---------------------------------------------------------------------|-------------|
| <b>Топливо и масло</b> .....                                        | <b>3-1</b>  |
| Бензин .....                                                        | 3-1         |
| Бензоспирт .....                                                    | 3-3         |
| Масло для 2-тактных двигателей .....                                | 3-3         |
| Наполнение топливного бака .....                                    | 3-4         |
| Наполнение масляного бака .....                                     | 3-5         |
| <b>ПРЕДВАРИТЕЛЬНЫЕ ПРОВЕРКИ</b> .....                               | <b>3-6</b>  |
| Список предстартовых проверок .....                                 | 3-6         |
| <b>КОНТРОЛЬНЫЕ ТОЧКИ ПРЕДВАРИТЕЛЬ-</b><br><b>НОЙ ПРОВЕРКИ</b> ..... | <b>3-8</b>  |
| Моторный отсек .....                                                | 3-8         |
| Топливная и масляная системы .....                                  | 3-9         |
| Водотделитель .....                                                 | 3-10        |
| Трюм .....                                                          | 3-10        |
| Аккумулятор .....                                                   | 3-11        |
| Огнетушитель .....                                                  | 3-12        |
| Дроссельная заслонка .....                                          | 3-13        |
| Система рулевого управления .....                                   | 3-13        |
| Водомет .....                                                       | 3-14        |
| Шнур (тросик) останова двигателя .....                              | 3-15        |
| Выключатели .....                                                   | 3-15        |
| Контрольные отверстия для выхода<br>охлаждающей воды .....          | 3-16        |
| Многофункциональный информационный<br>блок .....                    | 3-16        |
| <b>Эксплуатация</b> .....                                           | <b>3-17</b> |
| Обкатка двигателя .....                                             | 3-17        |
| Запуск двигателя .....                                              | 3-19        |
| Выключение двигателя .....                                          | 3-23        |
| Покидание гидроцикла .....                                          | 3-23        |
| <b>УПРАВЛЕНИЕ ГИДРОЦИКЛОМ</b> .....                                 | <b>3-24</b> |
| Знакомство с вашим гидроциклом .....                                | 3-24        |
| Обучение правилам эксплуатации гидро-<br>цикла .....                | 3-25        |
| Езда на гидроцикле с пассажиром .....                               | 3-26        |
| Вожделение гидроцикла .....                                         | 3-28        |
| Запуск двигателя и посадка на мелково-<br>дые .....                 | 3-30        |
| Запуск гидроцикла на причале .....                                  | 3-30        |
| Посадка на гидроцикл и запуск на глубо-<br>ководных местах .....    | 3-31        |
| Посадка в одиночку .....                                            | 3-31        |
| Посадка с пассажиром .....                                          | 3-33        |
| Опрокидывание гидроцикла .....                                      | 3-35        |
| Выполнение поворотов на гидроцикле .....                            | 3-38        |
| Остановка гидроцикла .....                                          | 3-41        |
| Причаливание гидроцикла к берегу .....                              | 3-43        |
| Швартовка .....                                                     | 3-43        |
| Управление гидроциклом при сильном<br>волнении .....                | 3-44        |
| <b>Проверки после поездки</b> .....                                 | <b>3-45</b> |
| <b>Транспортировка</b> .....                                        | <b>3-48</b> |



EJU01041

## Топливо и масло

Этот двигатель оснащен системой впрыска масла, которая гарантирует превосходную смазку, обеспечивая подачу необходимого количества масла при всех эксплуатационных режимах. Предварительное смешивание топлива с маслом необходимо только при обкатке двигателя. После нее просто наливайте бензин и масло в соответствующие баки.

EJU01042

## Бензин

### **⚠ ПРЕДУПРЕЖДЕНИЕ**

**БЕНЗИН И ЕГО ПАРЫ ВЫСОКО ВОСПЛАМЕНЯЕМЫ И ВЗРЫВО-ОПАСНЫ!**

- Не курите во время заправки топливом и держитесь на расстоянии от искр, пламени или других источников возгорания.
- Перед заправкой выключите двигатель.
- Осуществляйте заправку в хорошо проветриваемом месте. Во избежание пожара не становитесь и не садитесь на гидроцикл во время заправки.
- Старайтесь не разливать бензин. Если вы пролили бензин, немедленно вытрите его сухой ветошью. Всегда убирайте пропитанную бензином ветошь в установленное место.



- Не переполняйте топливный бак. Прекращайте заправку в тот момент, как только уровень топлива дойдет до нижней части заливной горловины. Не заполняйте горловину доверху, поскольку при нагревании топливо расширяется и может перелиться через край.
- Надежно закрутите крышку заливной горловины после заправки.
- Если вы случайно проглотили немного бензина, надышались его парами или он попал вам в глаза, немедленно обратитесь за медицинской помощью.
- Если бензин попал на вашу кожу, немедленно промойте ее водой с мылом. Смените одежду, если на нее пролился бензин.

---

**ВНИМАНИЕ:** \_\_\_\_\_

Используйте только свежий бензин, хранящийся в чистых контейнерах.

---

Рекомендованные сорта бензина:

Бензин стандартного качества, не содержащий свинца, с минимальным октановым числом

86 (насосное октановое число) =  $(R+M)/2$

90 (рассчитанное октановое число).



EJU01043

### **Бензоспирт**

Существует два типа бензоспирта: с этиловым спиртом и с метиловым спиртом.

Бензоспирт с этиловым спиртом можно использовать, только если содержание спирта в нем не превышает 10% и октановое число топлива соответствует техническим требованиям.

Фирма Ямаха не рекомендует использовать бензоспирт содержанием метилового спирта, поскольку это ведет к повреждениям топливной системы и ухудшает работу двигателя.

EJU01044

### **Масло для 2-тактных двигателей**

Рекомендуемое моторное  
масло: YAMALUBE 2-W

Если у вас нет масла марки YAMALUBE 2-W, то используйте любое другое моторное масло для двухтактных двигателей, сертифицированное Национальной Ассоциацией Судовых Производителей (NMMA) и имеющее спецификацию TC-W3.

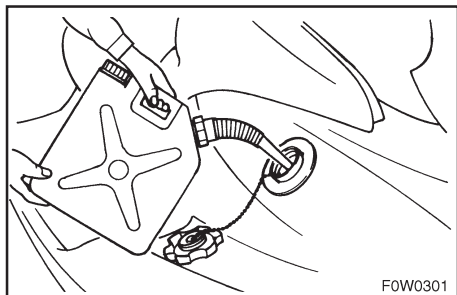

EJU01045

## Наполнение топливного бака

### **ВНИМАНИЕ:**

Будьте осторожны, осуществляя заправку. Не допускайте попадания воды или других загрязнений в топливный бак. Загрязненное топливо ухудшает работу двигателя или может вызвать его повреждение.

1. Откройте капот и выньте передний багажный отсек для проверки уровня топлива. (Описание переднего багажного отсека приведено на стр. 2-27)
2. Откройте крышку наливной горловины топливного бака и медленно залейте топливо в бак.
3. Прекращайте заправку, как только уровень топлива достигнет нижней части наливной горловины топливного бака. Не заполняйте наливную горловину, так как при этом топливо может выливаться наружу.

Вместимость топливного бака:  
Всего: 60 литров (15,9 галлона США; 13,2 галлона Великобритании)  
Резерв: 10 литров (2,64 галлона США, 2,20 галлона Великобритании)

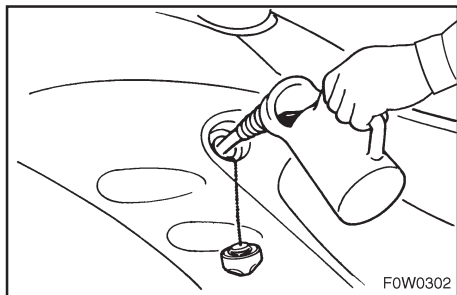

EJU01046

## Наполнение масляного бака

### **⚠ ПРЕДУПРЕЖДЕНИЕ**

- Не заливайте бензин в масляный бачок, так как это может вести к пожару или взрыву.
- Масло в трюме представляет серьезную угрозу пожарной безопасности.

Немедленно вытирайте все пролитое масло.

### **ВНИМАНИЕ:**

Не допускайте полного опорожнения масляного бачка. Если все же это произошло, то необходимо удалить воздух из вспыскивающего масляного насоса для надлежащего поступления масла, в противном случае это может привести к повреждению двигателя. Обращайтесь к дилеру фирмы «Ямаха» по поводу удаления воздуха из масляного насоса.

1. Для того, чтобы проверить уровень масла, снимите сиденье. (Порядок снятия сиденья изложен на стр. 2-6.)
2. Откройте крышку наливной горловины масляного бачка и очень медленно налейте в него моторное масло.
3. Прекращайте заправку, как только вы увидите, что масляный бак наполнился.

Вместимость топливного бачка: 5,5 литра (1,45 галлона США; 1,21 галлона Великобритании)



EJU01346

## ПРЕДВАРИТЕЛЬНЫЕ ПРОВЕРКИ

EJU01047

### Список предстартовых проверок

Перед началом движения проведите проверки, перечисленные в приведенном ниже списке. См. пояснительный текст в этой главе, в котором более подробно разъясняется, как проводить проверки.

### **⚠ ПРЕДУПРЕЖДЕНИЕ**

**Если любой из перечисленных узлов не работает должным образом, осмотрите и отремонтируйте его до начала эксплуатации гидроцикла во избежание несчастного случая.**

| ПРЕДМЕТ ПРОВЕРКИ            | ПОРЯДОК ДЕЙСТВИЙ                                                                                                                                       | СТРАНИЦЫ |
|-----------------------------|--------------------------------------------------------------------------------------------------------------------------------------------------------|----------|
| Моторный отсек              | Снимите сиденье и передний багажный отсек, чтобы проветрить моторный отсек. Убедитесь в отсутствии паров бензина и проверьте электрические соединения. | 3-8      |
| Трюм                        | Убедитесь в отсутствии воды и остатков топлива и удалите их, если необходимо.                                                                          | 3-10     |
| Дроссельная заслонка        | Убедитесь в том, что рычаг дроссельной заслонки возвращается в исходное положение под действием пружины.                                               | 3-13     |
| Рулевое управление          | Проверьте исправность работы рулевой системы.                                                                                                          | 3-13     |
| Топливо и масло             | Проверьте уровень топлива и масла и долейте, если необходимо. Убедитесь в отсутствии утечек в шлангах и в баке.                                        | 3-8      |
| Водоотделитель              | Проверьте, нет ли в нем воды и слейте, если необходимо.                                                                                                | 3-10     |
| Аккумуляторная батарея      | Проверьте уровень электролита и состояние аккумуляторной батареи.                                                                                      | 3-11     |
| Капот                       | Проверьте надежность закрепления капота                                                                                                                | 2-7      |
| Сиденье                     | Проверьте надежность закрепления сиденья                                                                                                               | 2-6      |
| Корпус/Палуба               | Убедитесь в отсутствии трещин и других повреждений                                                                                                     | -        |
| Водомет                     | Убедитесь в отсутствии мусора и удалите, если необходимо.                                                                                              | 3-14     |
| Огнетушитель                | Проверьте его состояние и замените, если необходимо.                                                                                                   | 3-12     |
| Тросик блокировки двигателя | Проверьте состояние и замените при наличии следов износа или обрывов прядей                                                                            | 3-14     |



| <b>ПРЕДМЕТ ПРОВЕРКИ</b>                 | <b>ПОРЯДОК ДЕЙСТВИЙ</b>                                                                                                                         | <b>СТРАНИЦЫ</b> |
|-----------------------------------------|-------------------------------------------------------------------------------------------------------------------------------------------------|-----------------|
| Выключатели                             | Проверьте надежность работы выключателя стартера, выключателя останова двигателя и выключателя блокировки двигателя, спустив гидроцикл на воду. | 3-15            |
| Контрольное отверстие охлаждающей воды  | Убедитесь в том, что из отверстия выходит вода, когда гидроцикл находится на воде с работающим двигателем.                                      | 3-16            |
| Многофункциональный информационный блок | Проверьте его исправность и надежность срабатывания сигнальных индикаторов                                                                      | 3-16            |

**ПРИМЕЧАНИЕ:** \_\_\_\_\_

Предстартовые проверки следует проводить каждый раз перед использованием гидроцикла. Для их проведения требуется совсем немного времени. И не стоит жалеть этого времени, если это повышает надежность и безопасность.



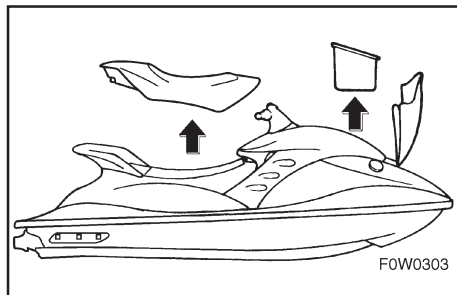

EJU01048

## КОНТРОЛЬНЫЕ ТОЧКИ ПРЕДВАРИТЕЛЬНОЙ ПРОВЕРКИ

EJU01050

### Моторный отсек

Проветривайте моторный отсек перед каждой поездкой на гидроцикле.

Для вентиляции моторного отсека снимите сиденье и передний багажный отсек (Процедура снятия сиденья изложена на стр. 2-6, а переднего багажного отсека на стр. 2-27) Оставьте на несколько минут моторный отсек открытым, чтобы пары топлива улетучились. Кроме того, проверьте надежность электрических соединений.

### **⚠ ПРЕДУПРЕЖДЕНИЕ**

Пренебрежение вентиляцией моторного отсека может привести к пожару или к взрыву. Не запускайте двигатель, если имеются утечки топлива или ненадежные электрические соединения.



EJU01051

## **Топливная и масляная системы**

Перед каждой поездкой проверьте, нет ли утечек, трещин или неисправностей в топливной системе (Перечень объектов проверки и описание процедур их проведения приведено на стр. 4-12).

1. Снимите крышку наливной горловины топливного бака, чтобы сбросить давление, которое может образоваться в топливном баке.
2. Снимите сиденье и передний багажный отсек (Процедура снятия сиденья изложена на стр. 2-6, а переднего багажного отсека на стр. 2-27).
3. Проверьте уровень топлива и масла в соответствующих баках и пополните их, если необходимо. (Описание процедуры заливки баков на стр. 3-4 и 3-5).
4. Поверните ручку топливного крана в положение «ОТКРЫТ».

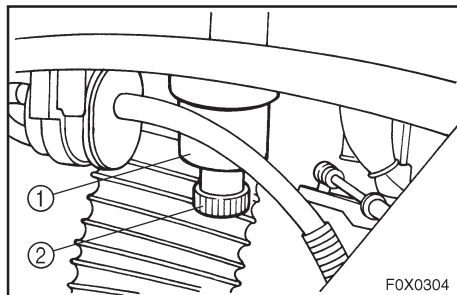

EJU01052

### Водотделитель

Проверьте, нет ли воды в водотделителе ①. В обычных условиях водотделитель остается пустым. Водотделитель задерживает воду, попадающую через шланг сапуна топливного бака при опрокидывании гидроцикла. Если в водотделителе имеется вода, то слейте, вывернув сливную пробку ②. Слив воду из водотделителя, установите пробку на место.

EJU01053

### Трюм

Проверьте, нет ли в трюме влаги или остатков топлива. Если в трюме скопилось большое количество воды, то она может попасть в карбюратор и в двигатель, что может вести к повреждению двигателя.

#### Удаление воды из трюма :

1. Выверните сливные пробки в корме.
2. Поднимите носовую часть гидроцикла, чтобы слить воду.
3. После слива воды протрите трюм насухо сухой ветошью.
4. Установите пробки на место.

#### **ВНИМАНИЕ:**

- Перед запуском гидроцикла, убедитесь в том, что сливные пробки в корме надежно затянуты.
- Перед установкой пробок, удалите такие посторонние материалы, как грязь или песок, с резьбы пробок.

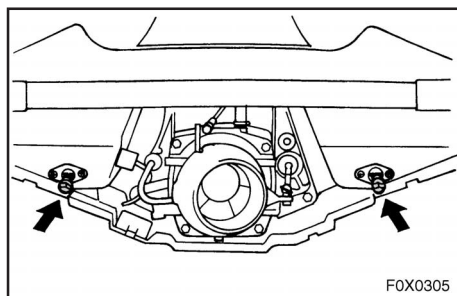

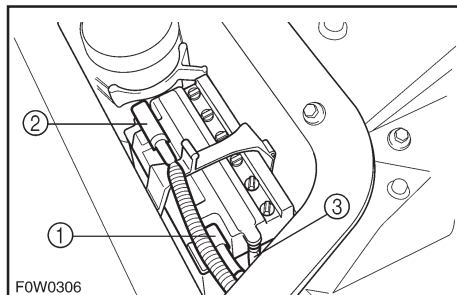

FOW0306

EJU01054

## Аккумулятор

Проверьте состояние аккумулятора и уровень электролита.

Проверьте надежность крепления проводов аккумулятора и отсутствие коррозии на клеммах.

### **⚠ ПРЕДУПРЕЖДЕНИЕ**

Аккумулятор должен быть всегда полностью заряжен и быть в хорошем состоянии. Разрядка аккумулятора может лишить вас возможности движения. Никогда не пользуйтесь гидроциклом, если мощности аккумулятора недостаточно, чтобы запустить двигатель, или при наличии других признаков разрядки аккумулятора.

Убедитесь, что вентиляционный шланг надежно соединен с аккумулятором и не имеет повреждений.

Убедитесь, что аккумулятор установлен надежно.

- ① Положительный (+) полюс:  
Красный провод
- ② Отрицательный (-) полюс :  
Черный провод
- ③ Вентиляционный шланг.

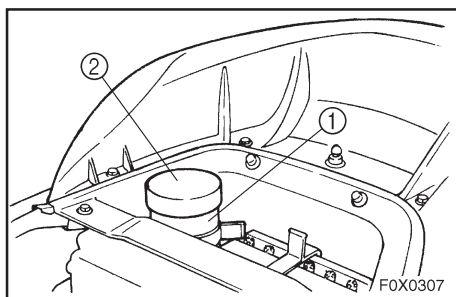
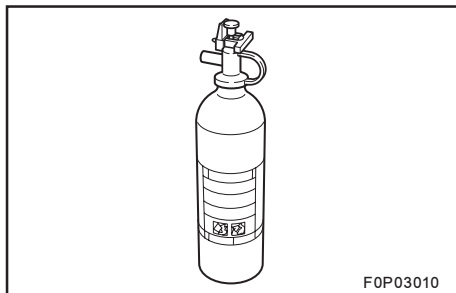

EJU01055

## Огнетушитель

Проверьте наличие полностью заряженного огнетушителя на борту. Контейнер ① для огнетушителя находится в аккумуляторном отсеке.

Для того, чтобы открыть контейнер снимите сиденье и поверните крышку ② против часовой стрелки.

Установив огнетушитель в контейнер, проверьте, надежно ли затянута крышка.

### ПРИМЕЧАНИЕ:

- Проверяйте огнетушитель в соответствии с инструкциями фирмы-изготовителя. Всегда храните огнетушитель в контейнере.
- На борту всегда должен находиться огнетушитель. Огнетушитель не является штатным оборудованием гидроцикла. Если у вас нет своего огнетушителя, приобретите огнетушитель, отвечающий техническим требованиям, у дилера фирмы «Ямаха» или у поставщиков огнетушителей.

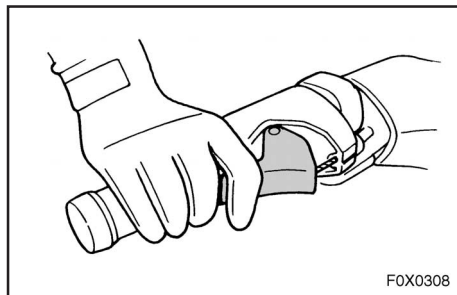

FOX0308

EJU01056

### **Дроссельная заслонка**

Нажмите и отпустите рычаг дроссельной заслонки несколько раз, чтобы убедиться в плавности его перемещения. Рычаг должно перемещаться без застреваний во всем диапазоне его перемещения и при отпуске возвращаться под воздействием пружины в положение холостого хода.

### **⚠ ПРЕДУПРЕЖДЕНИЕ**

Всегда проверяйте работу рычага дроссельной заслонки перед запуском двигателя. Движение рычага должно быть плавным по всему диапазону, и при отпуске он должен возвращаться в положение холостого хода под воздействием пружины.

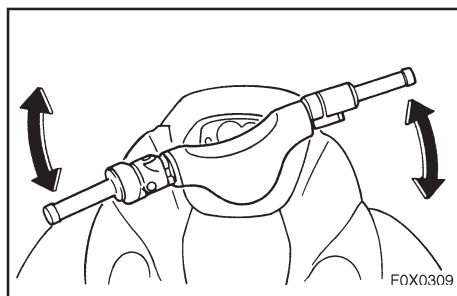

FOX0309

EJU01057

### **Система рулевого управления**

Убедитесь в отсутствии свободного хода руля. Поверните его вправо и влево до упора, чтобы убедиться в плавности его перемещения во всем диапазоне. Убедитесь также в том, что сопло водомета изменяет направление при повороте руля, и любой люфт между рулем и соплом водомета отсутствует.

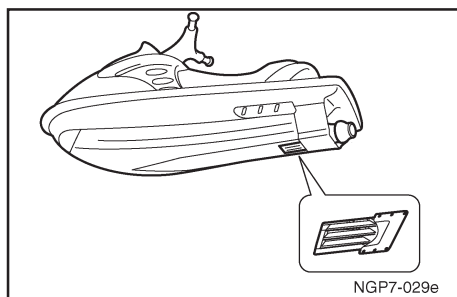
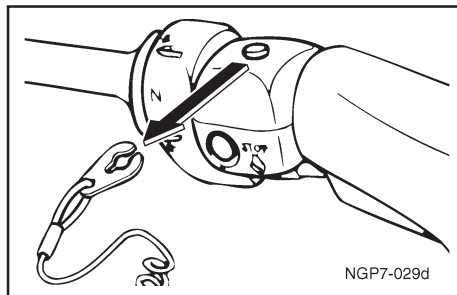

EJU01058

## Водомет

Внимательно осмотрите водозаборник водомета и убедитесь в отсутствии водорослей, мусора и других материалов, которые могут затруднить всасывание воды. Если водозаборник забит, может возникнуть кавитация, приводящая к уменьшению тягового усилия водомета, а возможно, и к повреждению его насоса.

В некоторых случаях из-за недостаточного поступления охлаждающей воды может возникнуть перегрев двигателя, что может вести к его повреждению. Охлаждающая вода в двигатель подается насосом водомета. (Описание процедуры очистки водозаборника водомета приведено на стр. 5-6).

### **⚠ ПРЕДУПРЕЖДЕНИЕ**

- Не приближайтесь к решетке водозаборника, когда работает двигатель. Длинные волосы, расстегнутая одежда или застежки спасательного жилета могут быть захвачены движущимися деталями, в результате чего человек может получить тяжелые травмы или утонуть.
- Остановите двигатель и снимите зажим с выключателя блокировки двигателя перед тем, как удалять мусор или водоросли, приставшие к водозаборнику водомета.

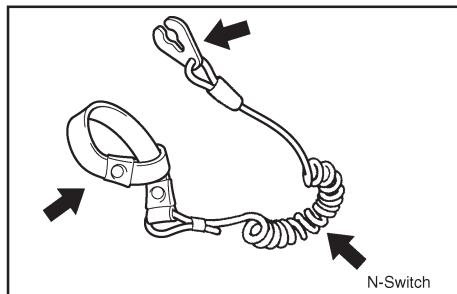

EJU01059

### Шнур (тросик) останова двигателя

Проверьте, что шнур останова двигателя не поврежден и не раскручен. В случае повреждения шнура его следует заменить, никогда не пытайтесь починить его или связать вместе.

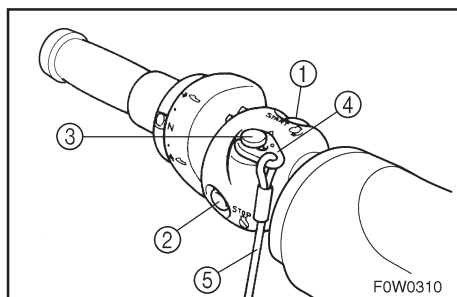

EJU01060

### Выключатели

Проверьте исправность выключателя стартера ①, выключателя останова двигателя ② и выключателя блокировки двигателя ③.

Для проверки этих выключателей спустите гидроцикл на воду для обеспечения достаточного охлаждения. Запустите двигатель, а затем потяните шнур блокировки двигателя ⑤, чтобы снять зажим ④ с выключателя двигателя. Убедитесь в том, что двигатель мгновенно останавливается. (Информация о работе выключателя стартера, выключателя останова двигателя и выключателя блокировки двигателя приведена на стр. 3-19- 3-23).



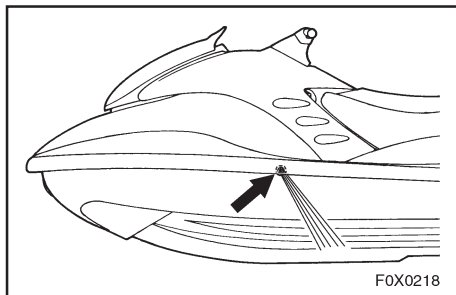

EJU01061

### Контрольные отверстия для выхода охлаждающей воды

Проверьте, выходит ли вода из этих отверстий при работающем двигателе, когда гидроцикл находится на воде.

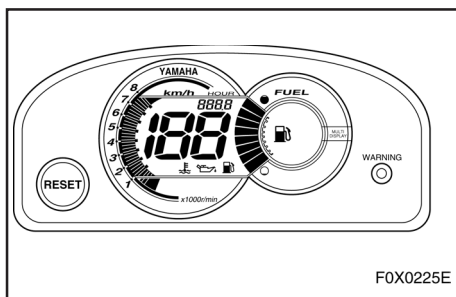

EJU01062

### Многофункциональный информационный блок

Проверьте работу многофункционального информационного блока. (Описание многофункционального информационного блока приведено на стр. 2-21- 2-26.)



EJU01063

## Эксплуатация

### **⚠ ПРЕДУПРЕЖДЕНИЕ**

Прежде, чем приступить к эксплуатации вашего гидроцикла, изучите все его органы управления. Обращайтесь к дилеру фирмы «Ямаха» за разъяснениями по поводу любых органов управления или функций, которые вы не совсем понимаете. Непонимание функционирования органов управления может вести к несчастным случаям или не позволит вам избежать аварии.

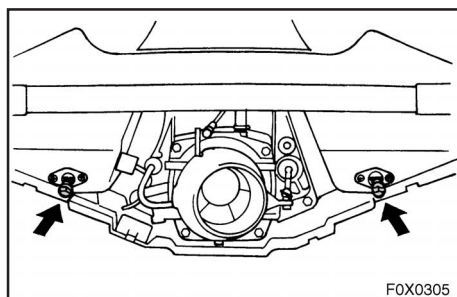

### **ВНИМАНИЕ:**

Прежде чем спустить гидроцикл на воду, убедитесь в том, что пробки сливных отверстий на корме надежно затянуты.

EJU01064

## Обкатка двигателя

Период обкатки нового двигателя очень важен для правильной приработки и взаимной полировки его деталей, обеспечивающей правильную величину рабочих зазоров. Этим обеспечивается надежная работа и длительный срок их службы.



## **ВНИМАНИЕ:**

- Для обкатки двигателя первый полный бак должен быть заполнен смесью бензина с маслом в соотношении 50:1 (в дополнении к маслу, которое залито в масляный бачок).
- После обкатки в топливный бак необходимо заливать только чистый бензин.

1. Спустите гидроцикл на воду и запустите двигатель (Описание процедуры запуска двигателя приведено на стр. 3-19 - 3-22).
2. Дайте двигателю поработать на минимальных устойчивых оборотах в течение 5 минут.
3. Постепенно откройте дроссельную заслонку на  $s$  ее хода или меньше.
4. Продолжайте эксплуатацию гидроцикл, не открывая дроссельную заслонку более, чем на  $s$  до тех пор, пока не будет израсходован первый бак топлива.
5. Залейте в топливный бак чистый бензин и переходите к обычной эксплуатации.

## **ВНИМАНИЕ:**

**Пренебрежение правильным проведением обкатки двигателя ведет к его серьезным повреждениям.**



EJU01065

## Запуск двигателя

### **⚠ ПРЕДУПРЕЖДЕНИЕ**

Никогда не запускайте двигатель и не оставляйте его работающим на какое бы то ни было время в закрытых помещениях. Выхлопные газы содержат окись углерода - бесцветный, не имеющий запаха газ, который может очень быстро вызывать потерю сознания и смерть. Всегда используйте гидроцикл только на открытом воздухе.

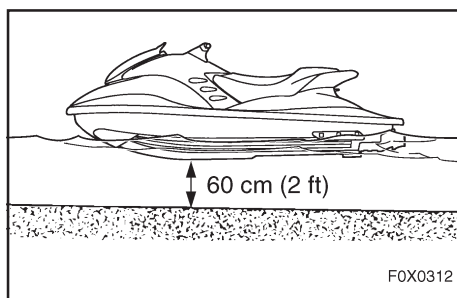

1. Спустите гидроцикл на воду, свободную от водорослей и мусора, где глубина составляет не менее 60 см (2 фута).

### **⚠ ПРЕДУПРЕЖДЕНИЕ**

Не катайтесь на гидроцикле в местах, где глубина составляет менее 60 см (2 фута), поскольку при этом увеличивается опасность столкновения с затопленными предметами, что ведет к травмам.

### **ВНИМАНИЕ:**

Никогда не используйте гидроцикл на глубине менее 60 см (2 фута), в противном случае галька или песок могут быть затянуты в водозаборник водомета, вызвав повреждение крыльчатки насоса или перегрев двигателя.

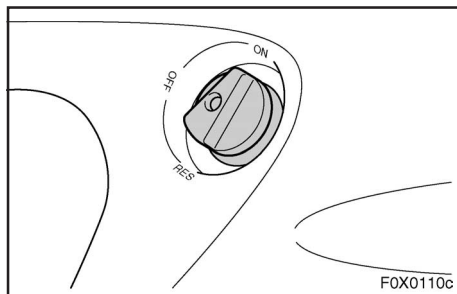

2. Поверните ручку топливного крана в положение «ОТКРЫТ».

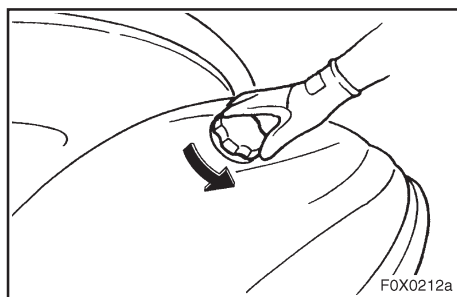

**ПРИМЕЧАНИЕ:** \_\_\_\_\_

Перед тем как запустить двигатель спущенного на воду гидроцикла, снимите крышку наливной горловины топливного бака и сбросьте давление, которое может образоваться в топливном баке.

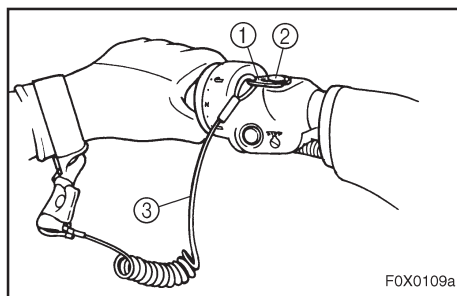

3. Присоедините зажим ① к выключателю блокировки двигателя ② и закрепите шнур блокировки двигателя ③ на своем запястье.

**⚠ ПРЕДУПРЕЖДЕНИЕ** \_\_\_\_\_

Убедитесь в том, что шнур выключения двигателя не имеет следов износа или оборванных прядей, и следите за тем, чтобы он не зацепился за рукоятки руля и в случае падения водителя в воду двигатель был бы остановлен. Если при падении водителя шнур окажется намотанным на рукоятку, то он не будет вытянут из выключателя блокировки и гидроцикл продолжит движение, что может закончиться аварией.

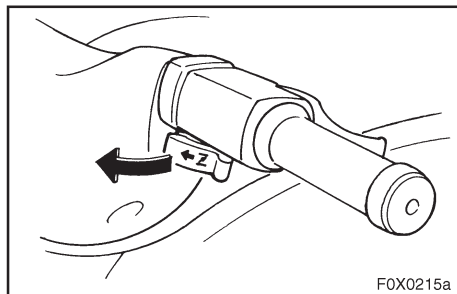

**ПРИМЕЧАНИЕ:** \_\_\_\_\_

Запуск двигателя невозможен, если зажим снят с выключателя блокировки двигателя.

4. Для того чтобы запустить холодный двигатель, переведите рычажок управления воздушной заслонкой в направлении, указанном стрелкой.

**ПРИМЕЧАНИЕ:** \_\_\_\_\_

Не следует использовать воздушную заслонку, когда двигатель прогрет.

5. Слегка нажав на рычаг дроссельной заслонки, нажмите на выключатель стартера (зеленая кнопка).

**⚠ ПРЕДУПРЕЖДЕНИЕ** \_\_\_\_\_

На этом гидроцикле двигатель соединен непосредственно с насосом водомета. Сразу после запуска двигателя создается небольшая тяга. Открывайте дроссельную заслонку лишь настолько, чтобы двигатель устойчиво работал.

6. Сразу после запуска двигателя отпустите выключатель стартера.

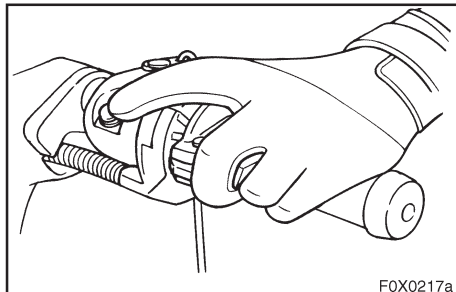

### **ВНИМАНИЕ:** \_\_\_\_\_

- **Никогда не нажимайте на пусковой выключатель при работающем двигателе.**
- **Не держите выключатель стартера нажатым более 5 секунд, в противном случае аккумуляторная батарея будет разряжена и запуск двигателя станет невозможен. Кроме того, может быть поврежден стартер. Если двигатель не запускается в течение 5 секунд, отпустите кнопку выключателя стартера, подождите 15 секунд, затем попытайтесь запустить двигатель еще раз.**

7. После того, как двигатель прогреется, переведите рычажок управления воздушной заслонкой в его исходное положение.

### **ПРИМЕЧАНИЕ:** \_\_\_\_\_

Если оставить воздушную заслонку закрытой, то двигатель заглохнет.

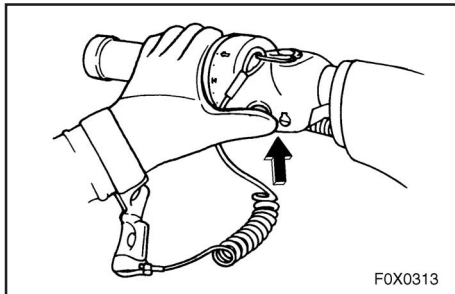

EJU01066

### **Выключение двигателя**

Для выключения двигателя отпустите рычаг управления дросселем, а затем нажмите выключатель двигателя (красная кнопка).

### **⚠ ПРЕДУПРЕЖДЕНИЕ**

Управление необходимо осуществлять с помощью дросселя. Останов двигателя может привести к тому, что вы столкнетесь с препятствием, которое пытаетесь обойти. Это происшествие может привести к тяжелым травмам или, даже гибели.

EJU01067

### **Покидание гидроцикла**

Если вам необходимо оставить гидроцикл на некоторое время, снимите шнур останова двигателя, чтобы уменьшить вероятность его случайного запуска или несанкционированного использования посторонними лицами или детьми.





EJU01068

## УПРАВЛЕНИЕ ГИДРОЦИКЛОМ

EJU01069

### Знакомство с вашим гидроциклом

Для управления вашим гидроциклом необходимы навыки, приобретаемые в процессе обучения в течение некоторого времени. Не жалейте времени на освоение основных приемов управления прежде, чем переходить к более сложным маневрам.

Катание на вашем гидроцикле очень увлекательное занятие, которое доставит вам многие часы удовольствия. Однако, очень важно усвоить приемы управления гидроциклом и достичь мастерства, позволяющего ездить на нем безопасно. Прежде, чем начать эксплуатацию вашего гидроцикла, прочтите это Руководство для Владельца/Водителя, Рекомендации по приемам вождения и все предупредительные таблички, установленные на гидроцикле. Обратите особое внимание на информацию по технике безопасности, приведенную на стр. 1-9 - 1-18. Эти материалы позволят вам понять устройство гидроцикла и принципы его эксплуатации.

Помните: Этот гидроцикл предназначен для перевозки только одного водителя и одного пасса-

жира. Ни при каких обстоятельствах на гидроцикле одновременно не должно находиться более двух человек.

Предельно допустимая нагрузка: 160 кг (353 фунта). Величина нагрузки составляет общую массу груза, водителя и пассажира.



EJU01070

## Обучение правилам эксплуатации гидроцикла

Перед началом эксплуатации гидроцикла всегда выполняйте все предварительные проверки, перечисленные на стр. 3-6. Непродолжительное время, затраченное вами на проверку систем гидроцикла, обеспечит вам дополнительную безопасность и надежность.

Ознакомьтесь с требованиями всех региональных законов перед тем, как вы приступите к эксплуатации гидроцикла.

Управляйте гидроциклом ответственно, на безопасной скорости и держитесь на безопасном расстоянии от людей, объектов и других судов. Для обучения вождению выберите свободное место, обеспечивающее хорошие условия видимости и отличающиеся спокойным движением судов.

Пользуйтесь системой дружеской поддержки - катайтесь рядом с кем-нибудь. Ведите постоянное наблюдение за людьми, объектами и другими судами. Будьте осмотрительны в ситуациях, ограничивающих условия видимости или делающих вас менее заметными для окружающих.

Закрепите шнур останова двигателя на запястье и держите его подальше от рукояток руля

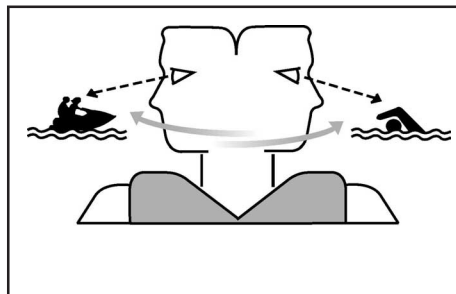

управления, чтобы в случае падения с гидроцикла, двигатель выключился.

Надевайте индивидуальный спасательный жилет. Все сидящие на гидроцикле обязаны носить индивидуальные спасательные жилеты утвержденного образца, которые пригодны для катания на гидроцикле.

Надевайте защитную одежду. Если в результате падения в воду или вследствие того, что вы находитесь рядом с соплом водомета, вода проникнет в полости тела, то это может привести к тяжелым травмам. Обычный купальный костюм не обеспечивает должной степени защиты от попадания воды в анальное отверстие или влагалище. Все катающиеся должны быть одеты в водонепроницаемые плотные гидрошорты или одежду, служащую надежной защитой.

Такая одежда должна изготавливаться из достаточно толстого, плотно переплетенного, прочного и прилегающего материала,



такого как хлопчатобумажная ткань, однако не следует использовать материалы типа спандекса или чего-нибудь подобного, что применяется в производстве велосипедных шорт. Водонепроницаемый комбинезон также может защитить от гипотермии (установление температуры тела ниже нормального уровня) и царапин.

Рекомендуется носить обувь и перчатки.

Во время катания рекомендуется защищать глаза от воздействия ветра, воды и слепящих лучей солнца. Специально для фиксации защитных очков разработан застёжка-липучка, способная обеспечить плавучесть очков в случае их падения в воду.

Вы должны крепко держаться за рукоятки руля и обеими ногами опираться на подножки. Не пытайтесь катать пассажиров до тех пор, пока вы не приобретете необходимых навыков вождения.

EJU01071

## **Езда на гидроцикле с пассажиром**

Когда на борту вместе с водителем находится пассажир, требуются иные навыки вождения, возникают трудности при маневрировании, таким образом, управление гидроциклом в этих условиях требует от водителя большего умения. Прежде чем пытаться управлять гидроциклом с пассажиром на борту, водитель должен приобрести достаточное умение в одиночном вождении. Пассажиру должен надевать индивидуальный спасательный жилет, утвержденного образца и шорты от “мокрого” гидрокостюма или что-то подобное.

### **⚠ ПРЕДУПРЕЖДЕНИЕ**

**Не открывайте дроссельную заслонку слишком сильно, когда кто-либо находится позади вашего судна. Остановите двигатель или переведите его в режим холостого хода. Вода и/или мусор, выбрасываемые из сопла водомета, могут вызывать тяжелые травмы. Пассажир не должен пытаться взобраться на гидроцикл, когда двигатель работает на больших оборотах.**



---

Не перевозите детей, если их ноги не достают до подножек. Пассажир обязан крепко держаться за водителя, держа обе ноги в углублениях для ног.

**⚠ ПРЕДУПРЕЖДЕНИЕ** \_\_\_\_\_

Когда на борту находится пассажир, перед началом ускорения водитель должен убедиться в том, что пассажир крепко держится за него и его ноги стоят на подножках.

---

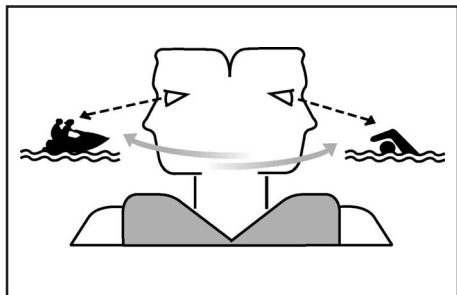

EJU01072

## Вождение гидроцикла

### **⚠ ПРЕДУПРЕЖДЕНИЕ**

- Осуществляйте постоянное наблюдение за людьми, объектами и другими судами. Будьте внимательны к ситуациям, ухудшающим условия видимости для Вас и других людей.
- Управляйте гидроциклом на безопасной скорости и держитесь на безопасном расстоянии от людей, объектов и других средств водного транспорта.
- Не стремитесь следовать за впереди идущим гидроциклом или другими лодками. Не подходите слишком близко к другим участникам движения, чтобы не обрызгать их водой. Старайтесь избегать резких поворотов и иных маневров, не оставляющих другим возможности избежать столкновения с Вами или затрудняющих их понимание ваших намерений. Избегайте мест, где имеются объекты, погруженные в воду или отмели.
- Во избежание столкновения предпринимайте своевременные действия. Помните о том, что гидроцикл и другие суда не имеют тормозов. Не отпускайте дроссель при попытке обойти какие-либо объекты



---

**Вам необходимо осуществлять управление с помощью дросселя.**

- **Потренируйтесь выполнять посадку на борт в условиях мелководья перед тем, как переходить к эксплуатации гидроцикла на более глубоких участках.**

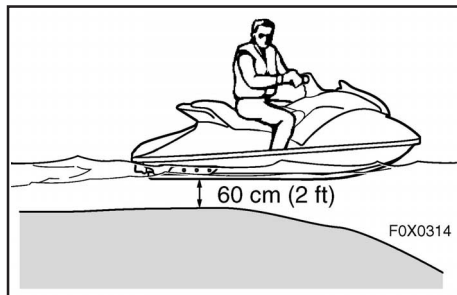

EJU01073

### **Запуск двигателя и посадка на мелководье**

1. Не включайте двигатель на глубине менее 60 см (2 фута). Спустите гидроцикл на воду в достаточно глубоком месте, а затем садитесь с боковой стороны или сзади.
2. Закрепите шнур останова двигателя на левом запястье, затем установите зажим шнура на выключателе останова двигателя.
3. Возьмитесь за рукоятки рулевого управления обеими руками, опираясь ногами на подножки, запустите двигатель и начинайте движение.

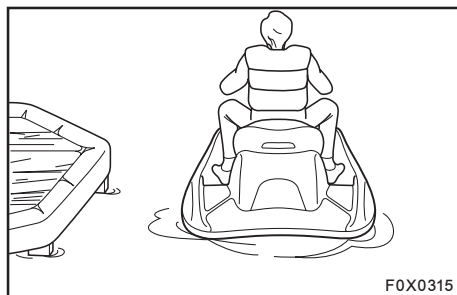

EJU01074

### **Запуск гидроцикла на причале**

1. Садитесь на гидроцикл, подходя к нему с боковой стороны.
2. Закрепите шнур останова двигателя на запястье, затем установите зажим шнура на выключателе останова двигателя.
3. Оттолкните гидроцикл от причала, возьмитесь за рукоятки рулевого управления обеими руками, опираясь обеими ногами на подножки, запустите двигатель и начинайте движение.

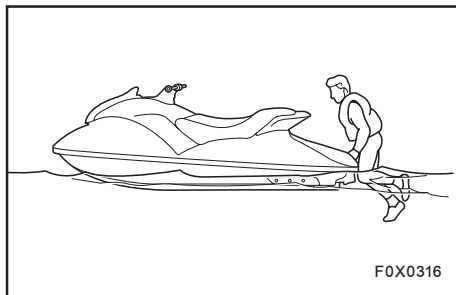

EJU01075

## Посадка на гидроцикл и запуск на глубоководных местах

### **⚠ ПРЕДУПРЕЖДЕНИЕ**

- Перед тем, как использовать гидроцикл на глубоководных местах, водитель и пассажиры должны овладеть навыками посадки в условиях мелководья. Посадка на глубоководных участках водных путей требует большего умения.
- Усталость и ощущение незащищенности, которые могут возникнуть после безуспешных попыток вернуться на борт гидроцикла, способны увеличить опасность травмирования или того, что человек утонет.

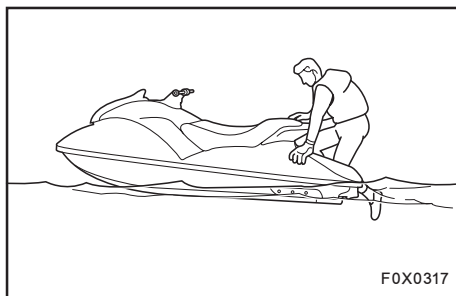

EJU01076

## Посадка в одиночку

1. Подплывите к задней части гидроцикла и, положив обе руки на погрузочную площадку, подтянитесь и возьмитесь одной рукой за поручень.
2. Подтянитесь и встаньте на площадке на колени, а затем продвиньтесь к сиденью и сядьте на него верхом.
3. Закрепите шнур блокировки двигателя на вашем запястье, а затем установите зажим шнура на выключатель блокировки двигателя.

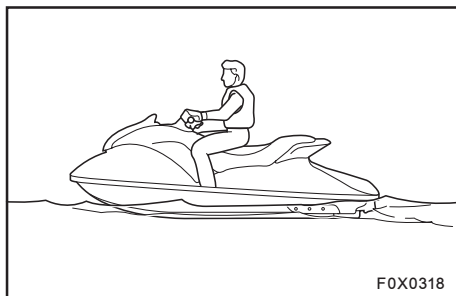





- 
4. Крепко возьмитесь за рукоятки обеими руками, поставьте обе ноги на подножки, запустите двигатель и, осмотревшись вокруг, начинайте движение.

**⚠ ПРЕДУПРЕЖДЕНИЕ**

Перед началом движения убедитесь в том, что вокруг Вас отсутствуют другие суда, препятствия или пловцы.

---

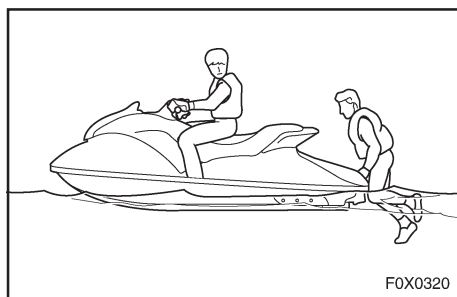
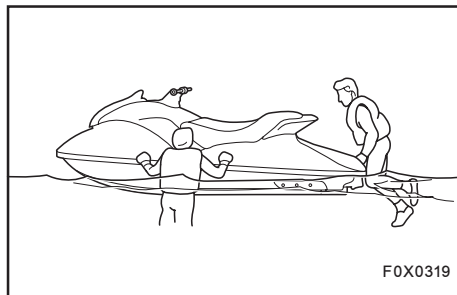

EJU01077

## Посадка с пассажиром

### **⚠ ПРЕДУПРЕЖДЕНИЕ**

Если человек находится рядом с соплом водомета, то выбрасываемая с большой силой может проникать в полости тела и вызывать тяжелые травмы.

Не увеличивайте обороты двигателя до тех пор, пока пассажир не сядет на сиденье, поставив ноги на подножки и держась за водителя.

1. Поднимитесь на борт гидроцикла, как указано в предыдущем разделе, и сядьте на сиденье верхом. Закрепите шнур на вашем запястье и затем установите зажим шнура блокировки двигателя на выключатель блокировки двигателя.
2. Пассажир должен приблизиться к задней части гидроцикла.
3. Затем пассажир должен подняться на борт и сесть на сиденье.

### **ПРИМЕЧАНИЕ:**

Когда пассажир поднимается на борт, то и он, и водитель должны стараться сохранять равновесие гидроцикла.

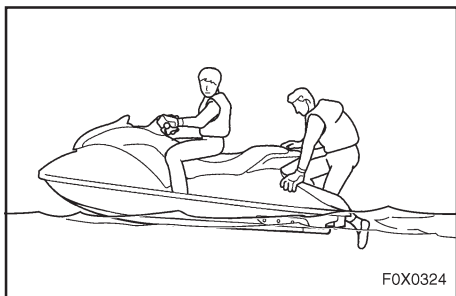
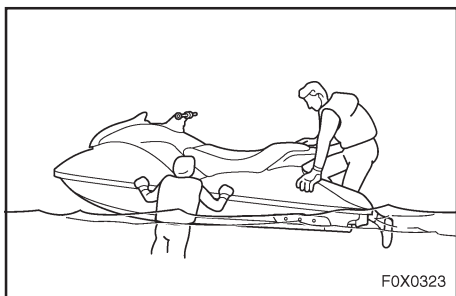
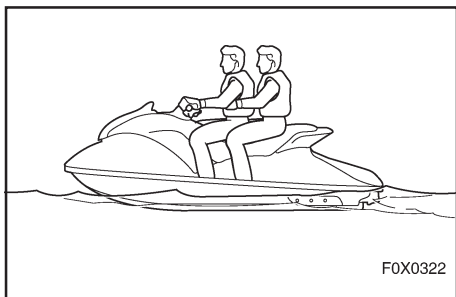
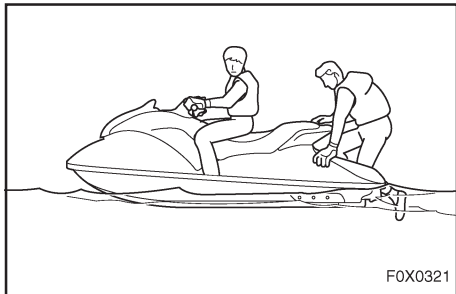

4. Водитель обязан убедиться в том, что пассажир поставил ноги на подножки и крепко держится за него.
5. Запустите двигатель, осмотритесь вокруг, а затем увеличьте скорость до скорости глиссирования.

### **⚠ ПРЕДУПРЕЖДЕНИЕ**

Перед началом движения убедитесь в том, что вокруг вас нет других судов, препятствий или пловцов.

### **ПРИМЕЧАНИЕ:**

Чем больше суммарная масса водителя и пассажира, тем труднее сохранять равновесие гидроцикла. Не управляйте судном, общая нагрузка которого превышает 160 кг (353 фунта), включая любой груз. Если Вам трудно сохранять устойчивость гидроцикла, поступайте следующим образом:

1. Пассажир должен удерживать гидроцикл, пока водитель поднимается на борт. Водитель подтягивает себя и садится на площадку, стараясь удерживать равновесие.



2. Закрепите шнур блокировки двигателя на своем левом запястье, а затем установите зажим шнура на выключатель блокировки двигателя. После этого запустите двигатель и переводит его в режим холостого хода.
3. Пассажир, приподнявшись над площадкой, становится на колени, а затем продвигается к сиденью и садиться на него, в тот момент, когда судно ускоряет ход.
4. Теперь гидроцикл может разогнаться до скорости глиссирования, а затем водитель может уменьшить обороты до желаемой скорости.

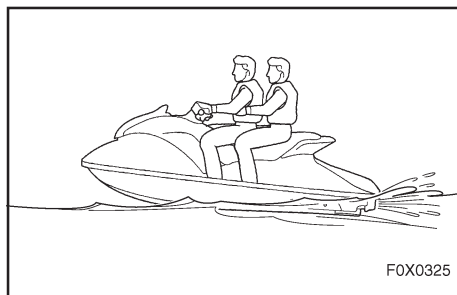

ЕЈU01078

### **Опрокидывание гидроцикла**

В случае опрокидывания гидроцикла выполняйте указанные ниже действия предотвращения повреждений или травм.

### **⚠ ПРЕДУПРЕЖДЕНИЕ**

**НЕПРАВИЛЬНОЕ ПЕРЕВОРАЧИВАНИЕ МОЖЕТ ВЕСТИ К ТРАВМАМ :**

- Остановите двигатель и обязательно снимите шнур блокировки с выключателя блокировки двигателя.
- Не беритесь рукой за решетку водозаборника.
- Следите за тем, чтобы гидроцикл не ударил вас, когда будет переворачиваться.



### **ВНИМАНИЕ:** \_\_\_\_\_

Обязательно снимайте зажим шнура с выключателя двигателя, в противном случае двигатель перегреется, что может вести к его повреждению.

1. Остановите двигатель, сняв зажим с выключателя блокировки двигателя.
2. Подплывите к корме гидроцикла. Поворачивайте судно, потянув левой рукой за плоский кильсон, одновременно нажимая правой рукой или ногой на привальный брус.

### **ПРИМЕЧАНИЕ:** \_\_\_\_\_

Если левый борт перевернутого гидроцикла поднята, то сначала наклоните гидроцикл так, чтобы левый борт опустился, для чего надавите на привальный брус собственным весом.

### **ВНИМАНИЕ:** \_\_\_\_\_

Не переворачивайте судно против часовой стрелки, так как вода может попасть в карбюратор и в двигатель и вызвать повреждения.

3. Запустите двигатель, а затем, оказавшись на берегу, внимательно осмотрите его, чтобы убедиться в отсутствии повреждений.



---

**ВНИМАНИЕ:** \_\_\_\_\_

Если гидроцикл находился в перевернутом состоянии более 5 минут, воздух мог попасть в систему впрыска масла. Не запускайте двигатель или ведите гидроцикл только малым ходом в течение 10 минут, после того, как он был перевернут в нормальное положение, чтобы удалить воздух из масляной системы.

---

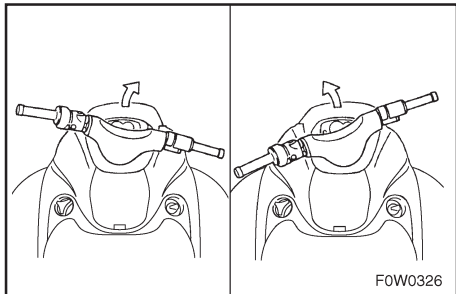

EJU01079

## Выполнение поворотов на гидроцикле

Эффективность выполнения поворотов на гидроцикле зависит от комбинации положения руля и силы тяги водомета.

Давление воды, всасываемой через решетку водозаборника, повышается в результате действия крыльчатки нагнетательного насоса водомета. Вода под давлением выбрасывается из насоса через сопло водомета и создает тягу, позволяющую двигаться и управлять гидроциклом. Чем выше частота вращения двигателя, тем больше развиваемая сила тяги.

Величина силы тяги в сочетании с положением руля определяет крутизну поворота.

- A. Чем больше открывается дроссельная заслонка, тем больше тяга и тем круче поворачивает гидроцикл.
- B. Чем меньше открыта дроссельная заслонка, тем меньше тяга и тем более плавно поворачивает гидроцикл.
- C. При полностью отпущенном рычаге дроссельной заслонки создается лишь минимальная тяга. При движении со скоростями ниже малого хода вы быстро теряете возможность совершать повороты с использованием тяги. Вы еще може-

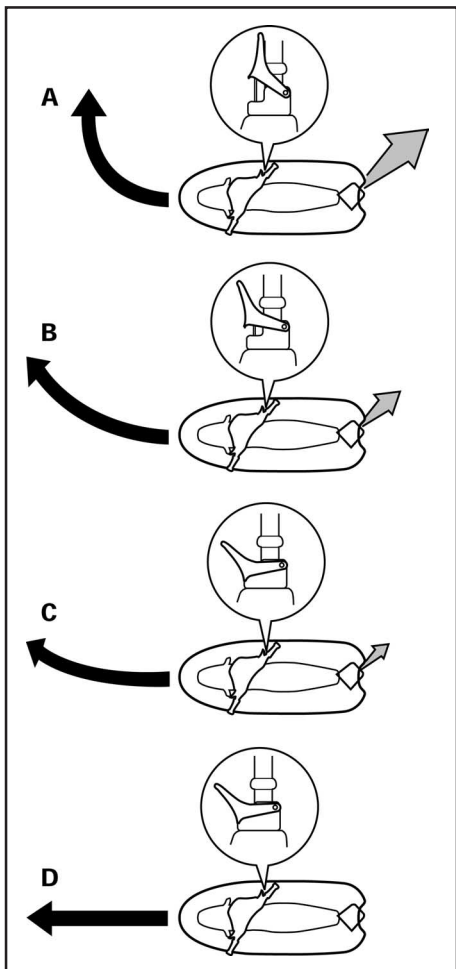



те обладать некоторой возможностью совершать поворот сразу после отпускания рычага дроссельной заслонки, но как только обороты двигателя упадут, гидроцикл не будет реагировать на положение руля до тех пор, пока вы снова не откроете дроссельную заслонку и не достигнете скорости малого хода.

На малом ходу вы можете плавно поворачивать гидроцикл путем изменения положения руля, используя лишь небольшую тягу, создаваемую при холостых оборотах двигателя.

- D. Если во время движения двигатель будет остановлен, то тяга исчезнет. Гидроцикл будет двигаться прямо, даже если руль будет повернут.

**Для того, чтобы совершить поворот на гидроцикле, вам нужна тяга.**





---

## **⚠ ПРЕДУПРЕЖДЕНИЕ**

- Не отпускайте рычаг дроссельной заслонки, когда вы пытаетесь обойти какие-либо объекты. Для совершения поворота вам нужна тяга. Столкновение может вести к серьезным травмам или даже к гибели.
  - При движении на большой скорости делайте плавные повороты или замедляйте ход гидродвигателя перед поворотом. Резкие повороты на большой скорости движения могут вести к боковому скольжению гидродвигателя или к его вращению и выбрасыванию водителя и пассажира за борт, что может вызывать травмы.
-



EJU01080

### Остановка гидроцикла

Гидроцикл не оборудован отдельной системой торможения. Он останавливается за счет сопротивления воды при отпуске рычага дроссельной заслонки. При полной скорости гидроцикл останавливается приблизительно через 125 м (410 футов) после отпущения рычага дроссельной заслонки и остановки двигателя, но это расстояние будет изменяться в зависимости от многих факторов, таких, например, как полный вес гидроцикла, состояние водной поверхности и направление ветра. Гидроцикл начинает терять скорость как только будет отпущен рычаг дроссельной заслонки, однако до полной остановки он пройдет еще некоторое расстояние. Если вы не уверены в том, что вы сможете остановиться вовремя и избежать удара о препятствие, увеличьте обороты и измените направление движения.

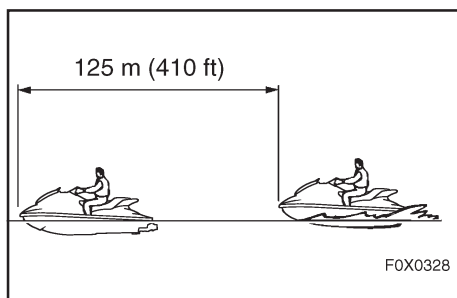



## **⚠ ПРЕДУПРЕЖДЕНИЕ**

- Держите дистанцию, необходимую для остановки гидроцикла.
- Принимайте все меры для предупреждения столкновения. Помните - гидроцикл и другие катера не имеют тормозов.
- Управляйте гидроциклом ответственно двигаясь с безопасной скоростью и держась на безопасном расстоянии от людей, предметов и других судов, чтобы иметь время для своевременной остановки.
- Не выключайте двигатель при замедлении движения, поскольку вам может понадобиться запас мощности для того, чтобы обойти судно или другое препятствие, возникшее на вашем пути.



EJU01081

## Причаливание гидроцикла к берегу

1. Убедитесь, что около берега нет никаких препятствий, лодок или пловцов. Отпустите дроссель на расстоянии около 125 м (410 футов) от того места, где вы собираетесь причалить.
2. Приближайтесь к берегу на тихом ходу и выключайте двигатель до того, как вы достигнете берега.  
Помните: для управления вам необходимо использовать дроссель.
3. Сойдите с гидроцикла и вытащите его на берег.

### **ВНИМАНИЕ:** \_\_\_\_\_

**Мелкая галька, песок, морские водоросли и другие отходы могут попасть в решетку водомета и вызвать повреждение или разрушение крыльчатки насоса. Всегда выключайте двигатель и сходите с гидроцикла до того, как причалить к берегу.**

---

EJU01082

## Швартовка

1. Убедитесь, что поблизости от гидроцикла отсутствуют препятствия, лодки или пловцы. Уменьшите скорость приблизительно за 125 м (410 футов) от причала.
2. Медленно приблизьтесь к причалу и выключите двигатель непосредственно перед подходом к нему.



Е.Ю01083

### **Управление гидроциклом при сильном волнении**

Приводнение после прыжка через волну сопровождается сильным ударом, воздействующим как на гидроцикл, так и на водителя. Водитель может удариться грудью или лицом о корпус гидроцикла или об руль и получить травму. Не управляйте гидроциклом, держа ваш подбородок над самым рулем или свесив ноги за борт. Движение при сильном волнении или прыжки через волны могут вызывать образование трещин на корпусе гидроцикла или повреждение его деталей. Избегайте прогулок на гидроцикле при сильном волнении и в плохую погоду.

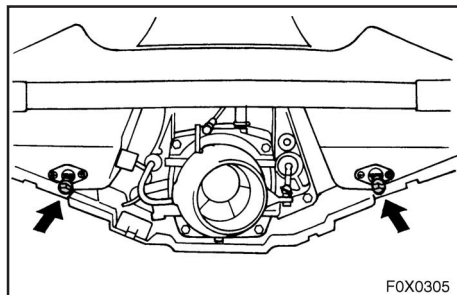

EJU01084

### Проверки после поездки

Всегда выполняйте следующие проверки, вернувшись с прогулки на гидроцикле.

1. Выньте гидроцикл из воды.
2. Обмойте его корпус, руль и сопло водомета пресной водой.
3. Снимите сиденье и проверьте, нет ли в моторном отсеке воды. Для того, чтобы удалить воду, выверните кормовые сливные пробки и приподнимите носовую часть гидроцикла так, чтобы из трюма вытекла вся вода.

#### ПРИМЕЧАНИЕ :

Этот гидроцикл оборудован автоматической системой осушения трюма, которая удаляет воду из моторного отсека при движении гидроцикла. Однако, некоторое количество воды все равно остается.

4. Установите гидроцикл горизонтально.
5. Промойте систему охлаждения для предотвращения отложения в ней соли, песка и глины. (Описание операции промывания системы охлаждения приведено на стр. 4-1 и 4-2.)



6. Удалите скопившуюся воду из выхлопной системы, попеременно нажимая и отпуская рычаг дроссельной заслонки в течение 10 - 15 секунд при работающем двигателе.

**ВНИМАНИЕ:** \_\_\_\_\_

**Не давайте двигателю работать на берегу при полностью открытой дроссельной заслонке или в течение более 15 секунд. В противном случае может произойти перегрев двигателя и его заклинивание.**

---

7. Если гидроцикл предполагается хранить в течение недели или дольше, смажьте его внутренние детали для предохранения от коррозии. (Описание операций смазывания приведено на стр. 4-4 .)
8. Промойте двигатель и моторный отсек небольшим количеством воды.

**ВНИМАНИЕ:** \_\_\_\_\_

**При мытье двигателя и моторного отсека не используйте воду под высоким давлением, т. к. это может вести к серьезным повреждениям.**

---

9. Протрите двигатель и моторный отсек насухо чистой тканью (Повторите операцию 3, если необходимо.)



- 
10. Насухо протрите корпус, рулевую колонку, руль и водомет чистой тканью.
  11. Нанесите ингибитор ржавчины на металлические детали для предохранения их от коррозии.
  12. Прежде, чем установить сиденье, полностью просушите моторный отсек на воздухе.





EJU01085

## Транспортировка

### **⚠ ПРЕДУПРЕЖДЕНИЕ**

При транспортировке гидроцикла всегда устанавливайте ручку топливного крана в положение "OFF" («ЗАКРЫТ»). В противном случае топливо может протечь в двигатель или в моторный отсек, что может вести к пожару.

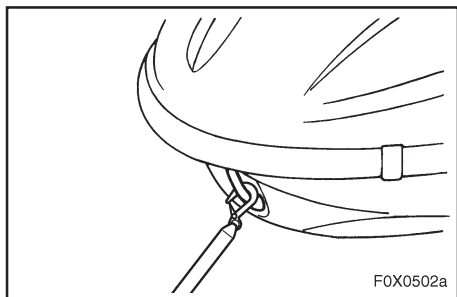
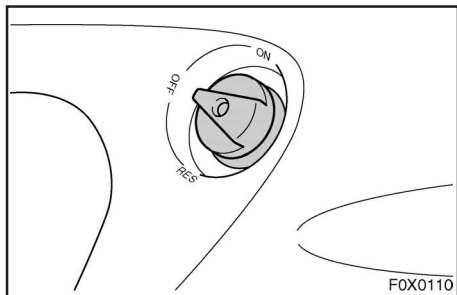

При перевозке гидроцикла на прицепе, надежно закрепите его, пропустив тросы через носовую проушину и через кормовые отверстия для троса.

### **ВНИМАНИЕ:**

Не пропускайте тросы или оттяжки поверх сиденья, так как они могут оставить постоянные отпечатки на обивке сиденья. Кроме того, оберните тросы или оттяжки полотенцами или ветошью в тех местах, где они касаются корпуса гидроцикла, чтобы предохранить его от царапин и других повреждений.

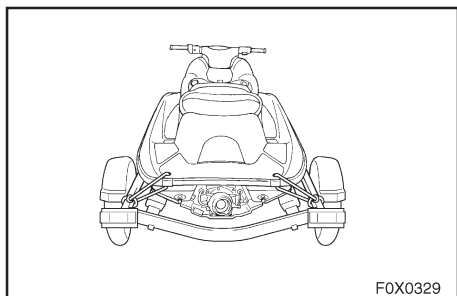



# ТЕХНИЧЕСКОЕ ОБСЛУЖИВАНИЕ И УХОД

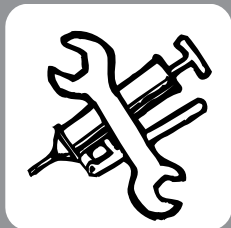

|                                                                 |             |
|-----------------------------------------------------------------|-------------|
| <b>Хранение</b> .....                                           | <b>4-1</b>  |
| Промывание системы охлаждения .....                             | 4-1         |
| Смазывание .....                                                | 4-4         |
| Топливная система .....                                         | 4-4         |
| Аккумуляторная батарея .....                                    | 4-6         |
| Очистка гидроцикла .....                                        | 4-8         |
| <b>Техническое обслуживание</b>                                 |             |
| <b>и регулировка</b> .....                                      | <b>4-9</b>  |
| Руководство для владельца/водителя и набор инструментов .....   | 4-11        |
| Таблица периодического технического обслуживания .....          | 4-12        |
| Осмотр топливной системы .....                                  | 4-14        |
| Топливный фильтр .....                                          | 4-16        |
| Топливный бак .....                                             | 4-16        |
| Осмотр системы впрыска масла .....                              | 4-17        |
| Масляный бак .....                                              | 4-17        |
| Масляный фильтр .....                                           | 4-17        |
| Осмотр троса рулевого управления .....                          | 4-18        |
| Осмотр и регулировка троса дроссельной заслонки .....           | 4-19        |
| Осмотр механизма быстрой регулировки дифференциала (QSTS) ..... | 4-20        |
| Чистка и регулировка свечей зажигания .....                     | 4-21        |
| Точки смазывания .....                                          | 4-23        |
| Осмотр аккумуляторной батареи .....                             | 4-26        |
| Регулировка карбюратора .....                                   | 4-30        |
| Регулировка малого хода .....                                   | 4-30        |
| Замена плавкого предохранителя .....                            | 4-31        |
| Удаление воздуха из впрыскивающего масляного насоса .....       | 4-32        |
| Настройка регулируемых спонсонов фирмы "Ямаха" (P. C. Я.) ..... | 4-33        |
| <b>Технические характеристики</b> .....                         | <b>4-34</b> |

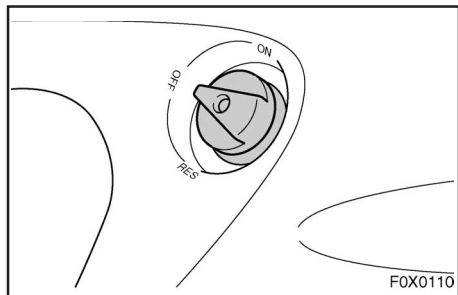

EJU01087

## Хранение

### **⚠ ПРЕДУПРЕЖДЕНИЕ**

При хранении гидроцикла всегда устанавливайте ручку топливного крана в положение “ЗАКРЫТ”, в противном случае топливо может попасть в двигатель или моторный отсек, что создаст угрозу пожара.

Хранение в течение продолжительного времени, например, в зимнее время, требует проведения профилактического обслуживания для предотвращения ухудшения качества материалов. Рекомендуется перед хранением обратиться к дилеру фирмы “Ямаха” по поводу проведения технического обслуживания гидроцикла. Однако следующие процедуры может выполнить сам владелец.

EJU01088

### **Промывание системы охлаждения**

Промывание системы охлаждения является важной процедурой, предохраняющей систему от отложений соли, песка или грязи.



---

**ВНИМАНИЕ:**

- Не подавайте воду в каналы системы охлаждения при неработающем двигателе. Через глушитель вода может попасть в картер, вызывая серьезные повреждения двигателя.
  - Не допускайте, чтобы двигатель работал без охлаждающей воды более 15 секунд, так как это может вызвать его перегрев.
-

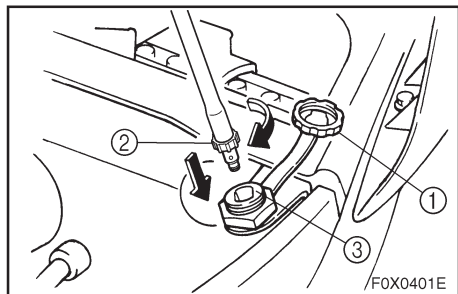

1. Установите гидроцикл на землю в горизонтальном положении.
2. Откройте крышку гнезда промывочного шланга ① и вставьте наконечник садового шланга ② в гнездо промывочного шланга ③, повернув его до надежного закрепления.
3. Присоедините садовый шланг к водопроводному крану.
4. Запустите двигатель и немедленно откройте водопроводный кран и подождите, пока вода не начнет непрерывно вытекать из контрольного отверстия системы охлаждения.
5. Дайте двигателю поработать на холостых оборотах около 3 минут, наблюдая за его состоянием. Если в процессе промывания двигатель заглохнет, немедленно перекройте воду и повторите указанные выше операции.
6. Перекройте воду и удалите остатки воды из каналов системы охлаждения, попеременно нажимая и отпуская рычаг дроссельной заслонки в течение 10-15 секунд.
7. Остановите двигатель.
8. Отсоедините наконечник садового шланга и надежно затяните крышку гнезда.



EJU01089

### **Смазывание**

1. Выверните свечи зажигания и налейте в каждый цилиндр примерно по одной столовой ложке масла.
2. Смажьте резьбу свечей зажигания консистентной смазкой и заверните их на место.
3. Проворачивайте коленчатый вал двигателя в течение 3 секунд, нажав на выключатель стартера.
4. Смажьте все тросы: трос дроссельной заслонки, трос воздушной заслонки и трос рулевого управления.

### **ПРИМЕЧАНИЕ:** \_\_\_\_\_

При помощи приспособления для нагнетания судовой консистентной смазки, чтобы под давлением ввести смазку и удалить влагу, находящуюся между внутренней жилой и оболочкой троса.

---

5. Смажьте узлы гидроцикла, перечисленные в разделе “Места смазывания” на стр. 4-23 - 4-25.

EJU01090

### **Топливная система**

Слейте бензина из топливной системы для предотвращения образования смоляных и других вредных отложений, которые образуются, если бензин находится в системе длительное время.



---

### **⚠ ПРЕДУПРЕЖДЕНИЕ**

Бензин это легковоспламеняющееся и взрывоопасное вещество. Воспламенение или взрыв могут привести к серьезным травмам или даже к смерти. Остановите двигатель. Сливайте бензин в хорошо проветриваемом помещении вдали от источников искр или пламени. Не курите. Не допускайте проливания бензина. Немедленно вытирайте пролитый бензин.

---

**Для того, чтобы слить топливо из топливной системы:**

1. Установите ручку топливного крана в положение “ЗАКРЫТ”.
2. Слейте бензин из топливного бака через сифон.





EJU01092

### **Аккумуляторная батарея**

Если гидроцикл не будет эксплуатироваться в течение одного месяца или дольше, отсоедините вначале отрицательный (-) провод, а затем положительный (+) провод и вентиляционный шланг, после чего снимите аккумуляторную батарею с гидроцикла.

Вымойте корпус батареи пресной водой.

Если клеммы аккумуляторной батареи покрыты грязью или на них видны следы коррозии, очистите поверхности установки зажимов проводов проволочной щеткой или чем-то подобным.

Зарядите аккумуляторную батарею и храните ее в прохладном сухом месте.

Смажьте клеммы аккумуляторной батареи водостойкой консистентной смазкой или смазкой А фирмы "Ямаха".

Подзаряжайте аккумулятор по меньшей мере через каждые два месяца, потому что во время хранения батарея разряжается.

#### **ВНИМАНИЕ:** \_\_\_\_\_

**Аккумуляторная батарея может оказаться непригодным, если вы долго храните его без подзарядки. Периодически подзаряжайте аккумуляторную батарею.**

---



**ПРИМЕЧАНИЕ:** \_\_\_\_\_

Состояние аккумуляторной батареи определить, измерив удельную плотность электролита. Однако можно грубо определить состояние батареи, измерив напряжение между ее клеммами. Зарядите батарею, если это напряжение составляет 12 вольт или меньше.

Удельная плотность (для справки): 1,28 при 20° C (68°F)

Фирма “Ямаха” рекомендует обращаться к ее дилеру или к фирме-изготовителю аккумуляторных батарей по поводу проверки удельной плотности электролита и подзарядки аккумулятора. Если вы обслуживаете аккумулятор самостоятельно, прочитайте инструкции прилагаемые к тестеру и зарядному устройству.



Е.Ю01093

### **Очистка гидроцикла**

Перед тем, как поставить гидроцикл на длительное хранение, необходимо подвергнуть его процедуре очистки.

1. Промойте корпус, рукоятки управления и приводные агрегаты гидроцикла чистой водой.
2. Промойте чистой водой двигатель и трюм гидроцикла. Осушите всю воду и удалите имеющуюся влагу с помощью чистой сухой ветоши.
3. Обработайте поверхности гидроцикла антикоррозионным спреем и смазкой.
4. Обработайте корпус восковым полиролем.
5. Протрите все виниловые и резиновые части конструкции, также как и уплотнения сидений и моторного отсека, специальным защитным средством для винила.



EJU01094

## **Техническое обслуживание и регулировка**

Периодически выполняемые осмотры, регулировка и смазка будут поддерживать ваш гидроцикл в состоянии наибольшей безопасности и эффективности. Обеспечение безопасной эксплуатации является обязанностью владельца. Следующие страницы Руководства посвящены описанию процедур осмотра, регулировки и смазки гидроцикла.

Для получения фирменных сменных деталей и вспомогательного оборудования, разработанных специально для вашего гидроцикла, обращайтесь к дилеру фирмы “Ямаха”.

Помните о том, что установка сменных деталей или другого вспомогательного оборудования, не являющегося по своему качеству эквивалентом продукции фирмы “Ямаха”, приводит к отказам, устранение которых не предусмотрено гарантийными обязательствами фирмы.

### **⚠ ПРЕДУПРЕЖДЕНИЕ**

- При самостоятельном выполнении работ по техническому обслуживанию (если не указано другое) проверьте выключение двигателя, поскольку неожиданное срабатывание оборудования, удары его движущихся частей или пораже-



---

ние электрическим током могут закончиться аварией или тяжелой травмой. Если владелец не знаком с процедурой технического обслуживания, эту работу должен выполнить дилер фирмы “Ямаха”. Узлы конструкции, отремонтированные с нарушением правил технического обслуживания, могут отказать в процессе эксплуатации или работать со сбоями, способными привести к аварии.

- Усовершенствования данной модели гидроцикла, выполненные без согласования с фирмой, могут нарушить исправную работу его механизмов, вызвать повышенный уровень шума или сделать его небезопасным в эксплуатации. Перед тем, как пытаться что-либо изменить в конструкции гидроцикла, проконсультируйтесь с дилером фирмы “Ямаха”.
-

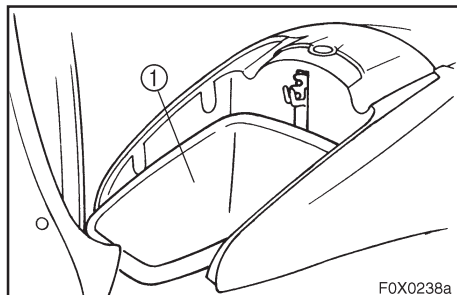

FOX0238a

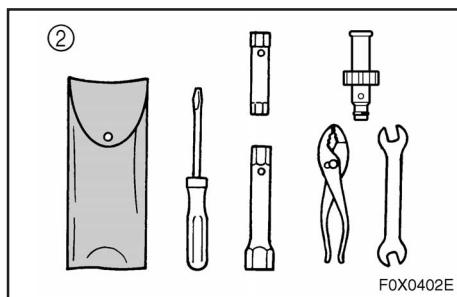

FOX0402E

EJU01095

## Руководство для владельца/водителя и набор инструментов

Рекомендуется всегда брать с собой Руководство для Владельца/Водителя и набор инструментов ② во все поездки на гидроцикле. Для удобства хранения Руководства и набора инструментов на гидроцикле предусмотрена специальная сумка ①.

### ПРИМЕЧАНИЕ :

Для предохранения этих предметов от воздействия воды их стоит поместить в водонепроницаемый пакет.

Информация по техническому обслуживанию, приведенная в этом Руководстве, предназначена для предоставления вам, владельцу гидроцикла, сведений, необходимых для самостоятельного выполнения операций профилактического обслуживания и мелкого ремонта. Инструментов, включенных в набор ②, вполне достаточно для этих целей, за исключением, может быть, динамометрического ключа, который необходим для затяжки болтов и гаек.



EJU01096

## Таблица периодического технического обслуживания

Следующая таблица содержит общие рекомендации по проведению периодических технических обслуживаний. Однако, в зависимости от условий эксплуатации, может потребоваться проводить технические обслуживания чаще.

- (●) Этим значком обозначаются операции, которые вы можете выполнять самостоятельно.
- (○) Этот значок обозначает работы, которые должны быть поручены дилеру фирмы «Ямаха».

| периодичность технического обслуживания |                                     | первоначальный интервал        |            |             | последующий интервал через каждые |             | Стр  |
|-----------------------------------------|-------------------------------------|--------------------------------|------------|-------------|-----------------------------------|-------------|------|
|                                         |                                     | 10<br>часы                     | 50<br>часы | 100<br>часы | 100<br>часы                       | 200<br>часы |      |
|                                         |                                     |                                | 6<br>мес   | 12<br>мес   | 12<br>мес                         | 24<br>мес   |      |
| точки технического обслуживания         |                                     |                                |            |             |                                   |             |      |
| Свечи зажигания                         | Осмотреть, очистить, отрегулировать | ●                              | ●          | ●           | ●                                 |             | 4-21 |
| Точки смазывания                        | Смазать                             |                                |            | ●           | ●                                 |             | 4-23 |
| Промежуточный корпус                    | Смазать                             | ○*1                            |            | ●*2         | ●*2                               |             | 4-25 |
| Топливная система                       | Осмотреть                           |                                |            | ○           | ○                                 |             | 4-14 |
| Топливный фильтр                        | Проверить, заменить                 | ○                              |            |             |                                   | ○           | 4-16 |
| Топливный бак                           | Очистить                            |                                |            |             |                                   | ○           | 4-16 |
| Карбюратор                              | Осмотреть, отрегулировать           | ○                              |            |             |                                   | ○           | 4-17 |
| Малый ход                               | Отрегулировать                      |                                |            | ●           | ●                                 |             | 4-30 |
| Ось дроссельной заслонки карбюратора    | Осмотреть                           |                                |            | ○           | ○                                 |             | -    |
| Водяные каналы охлаждения               | Промыть                             | ●(после каждого использования) |            |             |                                   |             | 4-1  |
| Сетчатый фильтр трюма                   | Очистить                            |                                | ●          | ●           | ●                                 |             | -    |
| Нагнетатель                             | Осмотреть                           |                                | ●          | ●           | ●                                 |             | -    |
| Трос рулевого управления                | Осмотреть                           |                                |            | ●           | ●                                 |             | 4-18 |
| Механизм изменения дифферента           | Осмотреть                           |                                |            | ●           | ●                                 |             | 4-20 |
| Трос дроссельной заслонки               | Осмотреть, отрегулировать           |                                |            | ●           | ●                                 |             | 4-18 |



| периодичность технического обслуживания |                     | первоначальный интервал                                       |            |             | последующий интервал через каждые |             | Стр  |
|-----------------------------------------|---------------------|---------------------------------------------------------------|------------|-------------|-----------------------------------|-------------|------|
|                                         |                     | 10<br>часы                                                    | 50<br>часы | 100<br>часы | 100<br>часы                       | 200<br>часы |      |
|                                         |                     |                                                               | 6<br>мес   | 12<br>мес   | 12<br>мес                         | 24<br>мес   |      |
| точки технического обслуживания         |                     |                                                               |            |             |                                   |             |      |
| Сливные пробки на корме                 | Осмотреть, заменить |                                                               |            |             |                                   | ●           | 3-10 |
| Аккумуляторная батарея                  | Осмотреть           | ● (проверить уровень электролита перед каждым использованием) |            |             |                                   |             | 4-26 |
| Резиновая соединительная муфта          | Осмотреть           |                                                               |            |             |                                   | ○           | -    |
| Гайки и болты                           | Затянуть            | ○                                                             |            | ○           | ○                                 |             | -    |

\*1 : Количество смазки : 33,0 - 35,0 см<sup>3</sup> (1,11 - 1,18 унции)

\*2 : Количество смазки : 6,0 - 8,0 см<sup>3</sup> (0,20 - 0,27 унции)





EJU01383

## Осмотр топливной системы

### **⚠ ПРЕДУПРЕЖДЕНИЕ**

Бензин - это легковоспламеняющееся и взрывоопасное вещество. Воспламенение или взрыв могут привести к серьезным травмам или даже к смерти. Остановите двигатель. Сливайте бензин в хорошо проветриваемом помещении вдали от источников искр или пламени. Не курите. Не допускайте проливания бензина. Немедленно вытирайте пролитый бензин.

Проверьте, нет ли в топливной системе утечек, трещин или неисправностей. При обнаружении любых неисправностей произведите необходимый ремонт или, если необходимо, замену. Если необходим ремонт, обращайтесь к дилеру фирмы «Ямаха».

#### **Проверьте:**

- Нет ли утечек в карбюраторе.
- Нет ли неисправностей или утечек в топливном насосе.
- Нет ли в топливном баке воды или грязи.
- Нет ли на топливном баке повреждений, трещин или утечек.
- Нет ли утечек в соединениях бензопровода.
- Нет ли на бензопроводе трещин или других повреждений.



- 
- Нет ли утечек в топливном фильтре.
  - Нет ли утечек в топливном кране.
  - Нет ли утечки в клапанах вентиляционных каналов.
  - Нет ли повреждений на крышке наливной горловины топливного бака.

**⚠ ПРЕДУПРЕЖДЕНИЕ**

**Невыполнение проверок и устранения любых утечек топлива может вести к пожару или взрыву.**

---

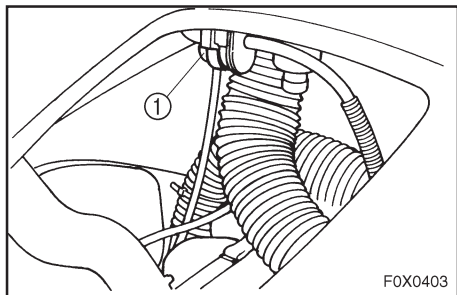

EJU01098

### Топливный фильтр

Этот гидроцикл оборудован неразборным одноразовым топливным фильтром ①. Этот топливный фильтр необходимо заменять каждый год или после 200 часов эксплуатации, а также, если в нем окажется вода. При необходимости замену фильтра должен выполнять дилер фирмы Ямаха.

### **⚠ ПРЕДУПРЕЖДЕНИЕ**

Не пытайтесь заменять топливный фильтр самостоятельно. Неправильно установленный фильтр может создать опасность утечки бензина и вызвать пожар или взрыв. При необходимости замену фильтра должен выполнить дилер фирмы Ямаха.

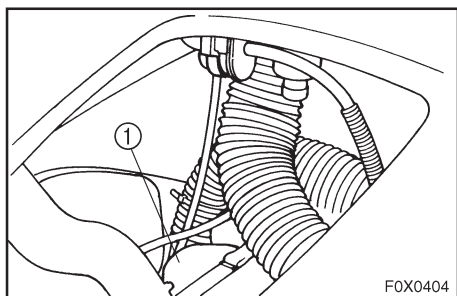

EJU01099

### Топливный бак

Проверьте, нет ли в топливном баке ① утечек или воды. Если в топливной системе обнаружится вода или топливный бак требует очистки, обращайтесь к дилеру фирмы Ямаха по поводу проведения технического обслуживания гидроцикла.



EJU01100

## Осмотр системы впрыска масла

Проверьте, нет ли в системе впрыска масла утечек, трещин или неисправностей. При необходимости, обращайтесь к дилеру фирмы Ямаха по поводу ремонта системы впрыска масла.

### Проверьте:

- Нет ли в масляном баке повреждений, трещин или утечек.
- Нет ли в масляном баке воды или грязи.
- Нет ли на масляном шланге и в его соединениях трещин или других повреждений.
- Нет ли в масляном фильтре грязи.
- Нет ли в масляном насосе утечек.

EJU01101

## Масляный бак

Проверьте, нет ли в масляном баке утечек или воды. Если в масляном фильтре обнаружится вода или масляный бак требует очистки, обращайтесь к дилеру фирмы Ямаха по поводу проведения технического обслуживания гидроцикла.

EJU01102

## Масляный фильтр

Проверьте, не засорен ли и не загрязнен ли масляный фильтр ①. Если масляный фильтр засорен, снимите его с масляного бачка вместе с датчиком уровня масла и очистьте.

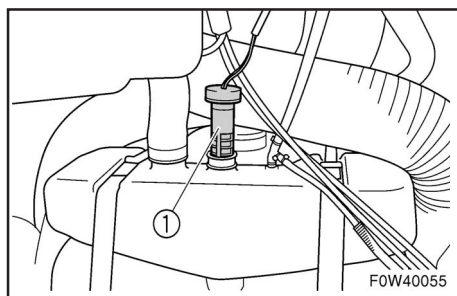

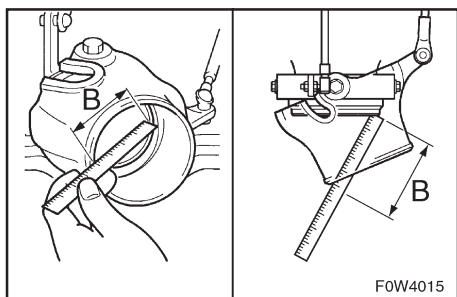
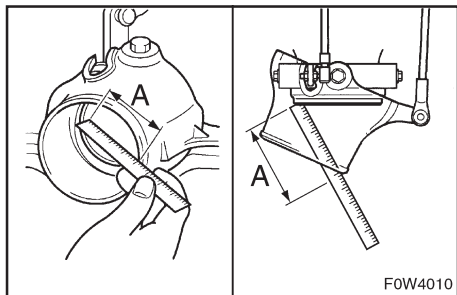

EJU01103

### Осмотр троса рулевого управления

Проверьте плавность перемещения руля и сопла водомета. Поверните руль вправо и влево до упора и убедитесь в том, что разность расстояний А и В между подвижной частью сопла водомета и самим соплом не превышает 5 мм.

Разность между расстояниями А и В: Не более 5 мм (0,20 дюйма)

Если руль поворачивается туго или если нарушена регулировка сопла, обращайтесь к дилеру фирмы Ямаха по поводу проведения технического обслуживания.

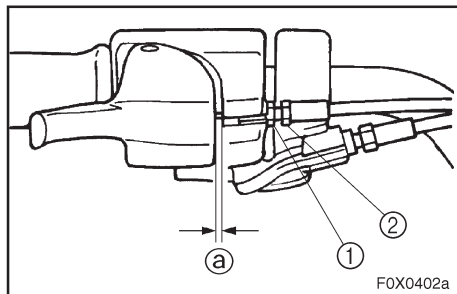

EJU01104

### Осмотр и регулировка троса дроссельной заслонки

Проверьте, что трос дроссельной заслонки плавно возвращается в заданное положение и зазор находится в пределах технических требований.

1. Нажмите и отпустите рычаг управления дросселя. Если рычаг не возвращается плавно в исходное положение, следует обратиться к дилеру фирмы “Ямаха”.
2. Отрегулируйте люфт **a**, ослабив контргайку **1** и повернув регулятор **2**.

Люфт рычага управления дросселя:  
4 - 7 мм (0,16 - 0,28 дюйма).

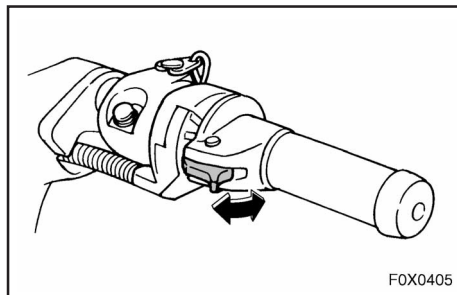

FOX0405

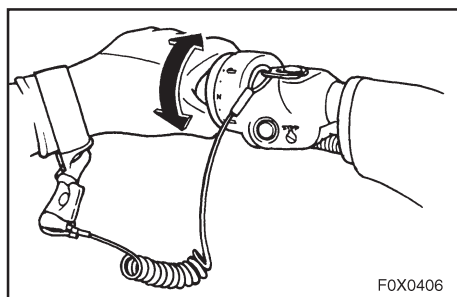

FOX0406

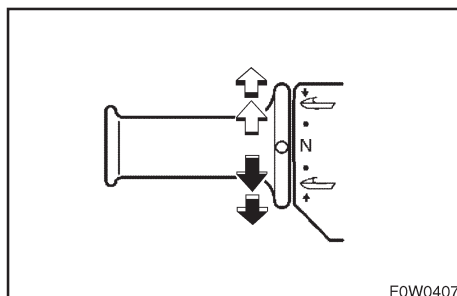

F0W0407

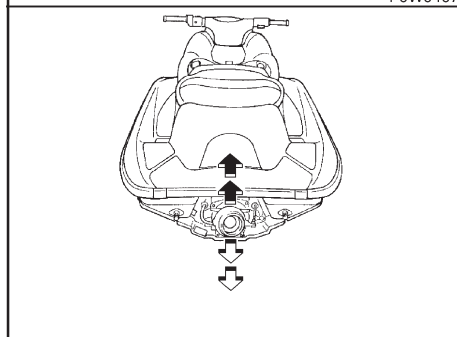

EJU01105

## Осмотр механизма быстрой регулировки дифференциала (QSTS)

Убедитесь в том, что рычажок фиксатора переключения плавно возвращается в положение фиксации, что переключатель системы QSTS надежно фиксируется и освобождается и что сопло водомета перемещается вверх и вниз.

1. Нажмите и отпустите рычажок фиксатора переключения.
2. Проверьте, фиксируется ли переключатель системы QSTS, когда рычажок отпущен.
3. Проверьте, плавно ли вращается переключатель при нажатии и удержании рычажка фиксатора.
4. Убедитесь в том, что угол наклона сопла водомета изменяется при переводе переключателя из положения "нейтраль" в положение, соответствующее подъему или опусканию носа гидроцикла.

Если механизм работает неправильно, обращайтесь к дилеру фирмы "Ямаха" по поводу проведения.



EJU01106

## Чистка и регулировка свечей зажигания

Свечи зажигания являются важным компонентом двигателя и их легко проверять. Состояние свечей зажигания позволяет сделать некоторые выводы относительно состояния двигателя. Например, если фарфоровый изолятор центрального электрода очень белый, это может указывать на подсосывание воздуха во впускном канале или на проблемы смесеобразования в данном цилиндре. Не пытайтесь проводить диагностику неисправностей самостоятельно. Обратитесь к дилеру фирмы «Ямаха» по поводу технического обслуживания гидроцикла.

Регулярно выворачивайте и осматривайте свечи зажигания. Нагрев и отложения нагара замедляют искрообразование и вызывают эрозию. При значительной эрозии электродов или при больших количествах нагара и других отложений заменяйте свечи свечами требуемой марки.

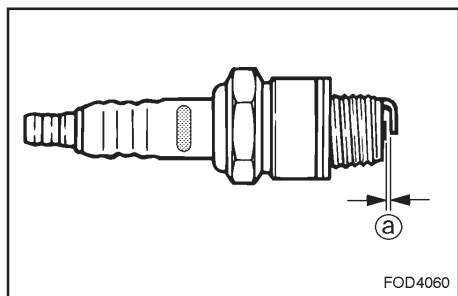

Стандартные свечи зажигания:  
BR8ES-11

Перед тем, как установить свечу, измерьте зазор (a) между ее электродами при помощи проволочного щупа. Установите тре-





буемую величину зазора, если необходимо.

Зазор между электродами:  
1,0 - 1,1 мм (0,039 - 0,043 дюйма)

**Как установить свечу зажигания:**

1. Очистьте поверхность уплотнительного кольца.
2. Удалите всю грязь с резьбовой части свечи.
3. Затяните свечу с требуемым моментом.

Момент затяжки свечи зажигания:  
25 Н.м (2,5 кгс.м, 18 футо-фунтов)

**ПРИМЕЧАНИЕ :** \_\_\_\_\_

- Перед установкой наконечника на свечу протрите насухо саму свечу и внутреннюю поверхность наконечника. Наденьте наконечник на свечу до щелчка.
- Если для установке новой свечи у вас нет динамометрического ключа, то хорошим ориентиром является затяжка свечи на 1/4 - 1/2 оборота после того, как она была завернута от руки. Затяните свечу динамометрическим ключом с требуемым моментом при первой возможности.



## **⚠ ПРЕДУПРЕЖДЕНИЕ**

При извлечении и при установке свечей зажигания следите за тем, чтобы не повредить изолятор. Поврежденный изолятор может вести к утечке высокого напряжения, что может вызывать взрыв или пожар.

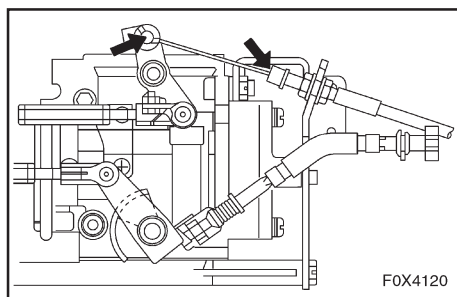

EJU01107

### **Точки смазывания**

Для обеспечения плавного перемещения или вращения подвижных деталей нанесите на них водостойкую консистентную смазку.

Рекомендуемая водостойкая консистентная смазка:

Yamaha Marine Grease/  
Yamaha Grease A

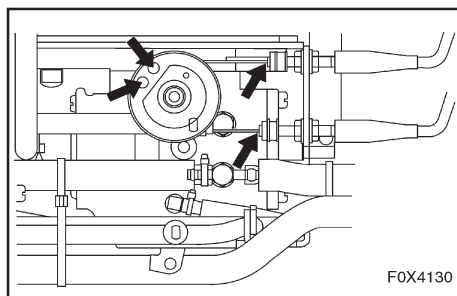

- Трос дроссельной заслонки (со стороны карбюратора)
- Трос масляного насоса
- Трос воздушной заслонки (со стороны карбюратора)

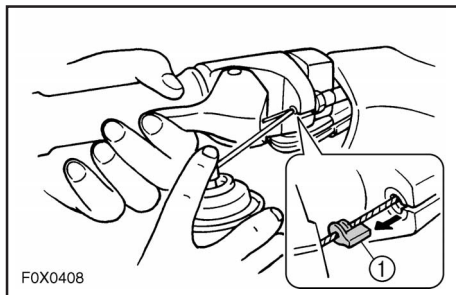

F0X0408

- Рычаг дроссельной заслонки  
Оттяните рычаг дроссельной заслонки и снимите уплотнение ①. Направьте струю ингибитора ржавчины внутрь оболочки троса. Надежно установите уплотнение на место.

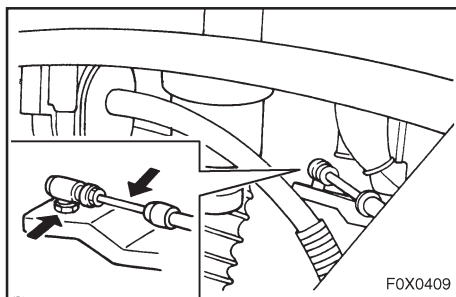

F0X0409

- Трос рулевого управления (со стороны руля)

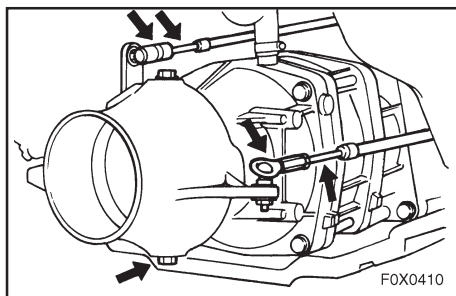

F0X0410

- Трос рулевого управления (со стороны сопла)
- Ось поворота сопла
- Трос системы быстрой регулировки дифференциала (QSTS) (со стороны сопла)

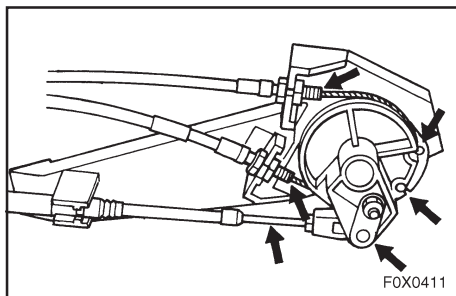

F0X0411

- Тросы системы быстрой регулировки дифференциала (QSTS) (со стороны шкива)

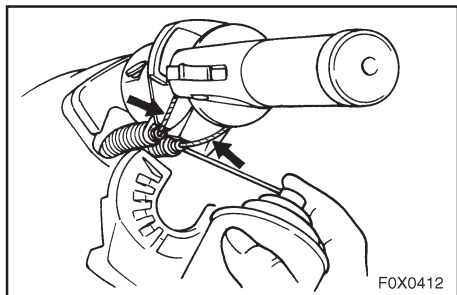

- Тросы системы быстрой регулировки дифференциала (QSTS) (со стороны руля)

Снимите кожух троса системы QSTS. Обработайте ингибитором коррозии оболочку троса. Установите кожух троса на место.

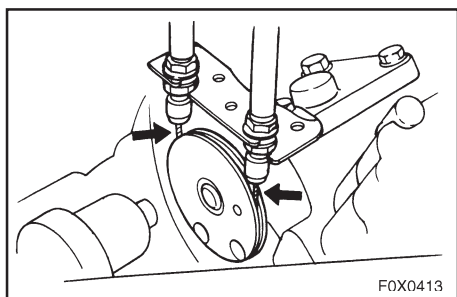

- Трос системы (YPVS)

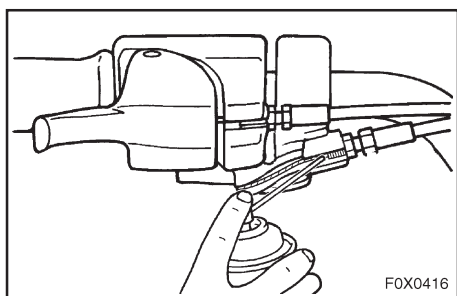

- Трос воздушной заслонкой (со стороны руля)

Направьте струю ингибитора коррозии внутрь оболочки троса.

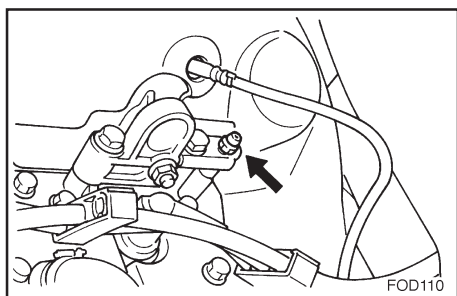

- Промежуточный корпус  
При помощи шприца для смазки заполните промежуточный корпус водостойкой смазкой через пресс-масленку.



**Количество смазки:**

После первых 10 часов или  
через 1 месяц:

33,0 - 35,0 см<sup>3</sup> (1,11 - 1,18 ун-  
ции)

Через каждые 100 часов  
или 12 месяцев:

6,0 - 8,0 см<sup>3</sup> (0,20 - 0,27 ун-  
ции).

EJU01108

## **Осмотр аккумуляторной ба- тареи**

Проверьте уровень электролита  
и убедитесь в том, что провода  
надежно закреплены.

### **⚠ ПРЕДУПРЕЖДЕНИЕ**

Электролит аккумуляторной ба-  
тареи представляет собой опас-  
ное ядовитое вещество, вызы-  
вающее тяжелые ожоги и т.п.  
Электролит содержит серную  
кислоту. Избегайте контактов  
электролита с кожей, глазами  
или одеждой.

**Меры по устранению последст-  
вий воздействия электролита**

**Наружные:** Промойте водой.

**Внутренние:** Выпейте большое



---

количество воды или молока. После этого выпейте гидроокись магния, взбитое яйцо или растительное масла. Немедленно обращайтесь к врачу.

**Глаза:** Промывайте водой в течение 15 минут и как можно скорее обращайтесь за медицинской помощью.

Аккумуляторная батарея выделяет взрывчатые газы. Держите аккумулятор как можно дальше от источников искр, огня, горящих сигарет и т.п. Если зарядка аккумулятора производится в закрытом помещении, обеспечьте хорошую вентиляцию. Всегда защищайте глаза, работая рядом с аккумуляторной батареей.

**ДЕРЖИТЕ АККУМУЛЯТОР В НЕДОСТУПНОМ ДЛЯ ДЕТЕЙ МЕСТЕ.**

---

### **ВНИМАНИЕ:**

---

Ни в коем случае не кладите аккумулятор набок.

Доливая электролит или заряжая батарею, обязательно вынимайте ее из аккумуляторного отсека.

При проверке аккумуляторной батареи следите за тем, чтобы вентиляционный шланг был соединен с ней и не был перекрыт.

---

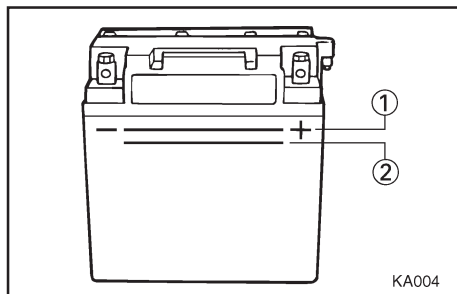

### Доведение уровня электролита до нормы:

1. Следите за тем, чтобы уровень электролита находился между верхней ① и нижней ② отметкой уровня.
2. При необходимости долейте в аккумуляторную батарею дистиллированной воды.

### **ВНИМАНИЕ:** \_\_\_\_\_

Обычная водопроводная вода содержит минералы, которые вредно влияют на аккумуляторную батарею. Для доведения уровня электролита до нормы используйте только дистиллированную воду.

### Зарядка аккумулятора:

### **ВНИМАНИЕ:** \_\_\_\_\_

Не пытайтесь заряжать аккумуляторную батарею слишком быстро. Этим вы можете уменьшить срок ее службы.

Фирма "Ямаха" рекомендует, чтобы зарядку аккумуляторной батареи производил дилера фирмы "Ямаха" или фирма-изготовитель. Если вы заряжаете аккумуляторную батарею самостоятельно, то перед тем, как это делать, внимательно изучите инструкцию, прилагаемую к зарядному устройству и соблюдайте следующие правила:



1. Выверните пробки из всех банок батареи.
2. Если уровень электролита находится на нижней отметке, то доведите уровень электролита до нормы, долив дистиллированной воды.
3. Установите зарядный ток 1,9 ампера и заряжайте батарею медленно до тех пор, пока из ее банок не начнут бурно выделяться взрывчатые газы.

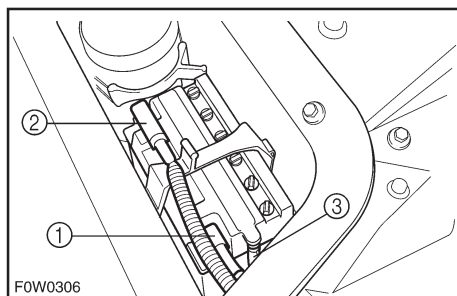

#### Присоединение проводов к выводам батареи:

1. При установке батареи на гидрцикл следите за тем, чтобы провода были подключены правильно.
2. Убедитесь в том, что вентиляционный шланг присоединен правильно, что он не поврежден и не засорен.
3. Надежно закрепите аккумуляторную батарею.

- ① Положительный вывод (+): Красный провод
- ② Отрицательный вывод (-): Черный провод
- ③ Вентиляционный шланг





EJU01109

## Регулировка карбюратора

Карбюратор является жизненно важной частью двигателя и нуждается в очень сложной регулировке. Большинство регулировок должен выполнять дилер фирмы “Ямаха”, обладающим профессиональными знаниями и опытом выполнения этой операции. Однако водитель может сам отрегулировать величину оборотов малого хода во время периодического технического обслуживания.

### **ВНИМАНИЕ:** \_\_\_\_\_

Карбюратор был отрегулирован на заводе фирмы Ямаха после многочисленных испытаний. Если регулировки карбюратора нарушаются кем-то, кто не имеет необходимых технических знаний, то это ведет к ухудшению работы двигателя и к выходу его из строя.

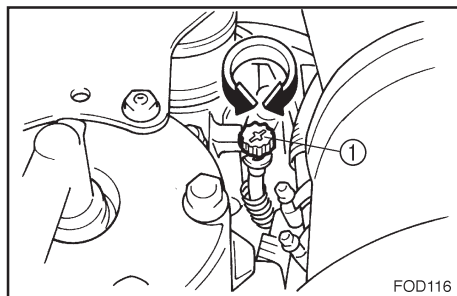

EJU01110

## Регулировка малого хода

1. Спустите гидроцикл на воду.
2. Запустите двигатель и прогрейте его в течение 1-2 минут. При помощи диагностического тахометра или, если необходимо, тахометра многофункционального информационного блока, установите



частоту вращения двигателя, указанную в разделе “Технические данные”.

3. Вращайте упорный винт дроссельной заслонки ① по часовой стрелке, если необходимо увеличить обороты, Вращайте его против часовой стрелки, если необходимо их уменьшить.

Обороты малого хода: 1.300 - 1.400 об/мин

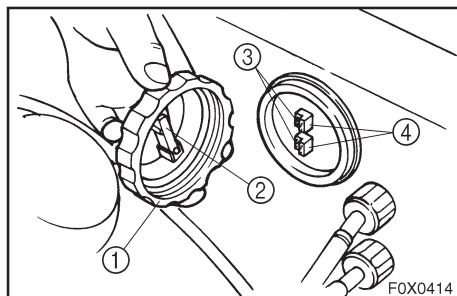

EJU01111

### **Замена плавкого предохранителя**

Плавкий предохранитель закреплен на электрическом ящике.

#### **Как заменить предохранитель:**

1. Снимите колпачок ①. С помощью специального приспособления ②, выньте перегоревший предохранитель ③.
2. Установите запасной предохранитель ④ того же номинала.

Номинальный ток срабатывания: 10 А, 20 А



## **⚠ ПРЕДУПРЕЖДЕНИЕ**

Не используйте плавкие предохранители с более высоким током срабатывания, чем рекомендовано. Использование предохранителя с более высоким током срабатывания может привести к значительным повреждениям электрооборудования, а возможно и к пожару.

EJU01112

### **Удаление воздуха из впрыскивающего масляного насоса**

Если масляный бачок был полностью опорожнен, или если любой из шлангов, присоединенных к масляному насосу был отсоединен, то из масляного насоса необходимо удалить воздух, для обеспечения нормальной подачи масла.

В случае необходимости удаления воздуха из масляного насоса обращайтесь к дилеру фирмы “Ямаха” по поводу выполнения этой операции.

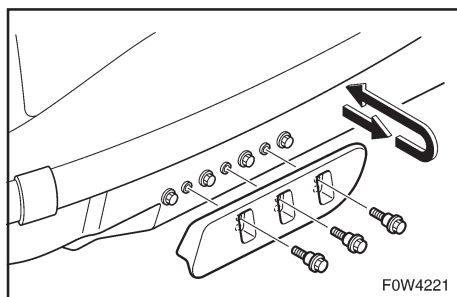
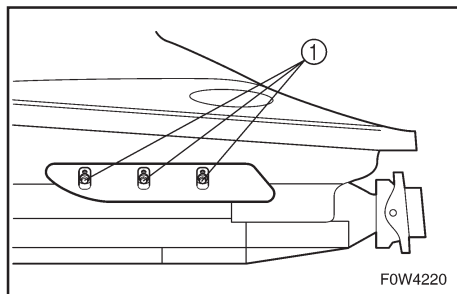

EJU01113

## Настройка регулируемых спонсонов фирмы “Ямаха” (Р. С. Я.)

Положение регулируемых спонсонов фирмы “Ямаха” можно изменять для улучшения эксплуатационных характеристик гидроцикла в соответствии с желаниями водителя и условиями эксплуатации. (Описание действия спонсонов в разных положениях приведено на стр. 2-29.)

### Как отрегулировать РСЯ:

1. Выверните болты ① из обоих спонсонов.
2. Снимите оба спонсона и установите их в желаемое положение.

### ПРИМЕЧАНИЕ: \_\_\_\_\_

Оба спонсона должны находиться на одном и том же уровне.

3. Затяните болты на обоих спонсонах с указанным ниже моментом

Момент затяжки:  
18 Н·м (1,8 кгс·м, 13 футо-фунтов).



EJU01114

## Технические характеристики

| Изделие / Модель                               | Единицы измерения                | GP1200R                              |
|------------------------------------------------|----------------------------------|--------------------------------------|
| <b>ВМЕСТИМОСТЬ ГИДРОЦИКЛА</b>                  |                                  |                                      |
| Макс. кол-во людей на борту                    | Число людей                      | 2                                    |
| Максимальная грузоподъемность                  | кг (фунт)                        | 160 (353)                            |
| <b>ГАБАРИТНЫЕ РАЗМЕРЫ</b>                      |                                  |                                      |
| Длина                                          | мм (дюйм)                        | 2.930 (115,4)                        |
| Ширина                                         | мм (дюйм)                        | 1.150 (45,3)                         |
| Высота                                         | мм (дюйм)                        | 1.020 (40,2)                         |
| Сухой вес                                      | кг (фунт)                        | 306 (675)                            |
| <b>РАБОЧИЕ ПАРАМЕТРЫ</b>                       |                                  |                                      |
| Макс. отдаваемая мощность                      | кВт (л. с.) при об/мин           | 114,0 (155) при 7.000                |
| Макс. расход топлива                           | л/ч (галлон США, Великобритании) | 64,0 (16,9; 14,1)                    |
| Продолжительность хода с полных оборотах       | час                              | 0,9                                  |
| Малый ход                                      | об/мин                           | 1.300 - 1.400                        |
| <b>ДВИГАТЕЛЬ</b>                               |                                  |                                      |
| Тип двигателя                                  |                                  | 2-тактный                            |
| Число цилиндров                                |                                  | 3                                    |
| Рабочий объем                                  | см <sup>3</sup> (куб. дюйм)      | 1.176 (71,7)                         |
| Диаметр цилиндра и ход поршня                  | мм (дюймы)                       | 80,0 x 78,0 (3,15 x 3,07)            |
| Степень сжатия                                 |                                  | 5,9:1                                |
| Система смазки                                 |                                  | Регулируемый впрыск масла            |
| Система охлаждения                             |                                  | С водяным охлаждением                |
| Система запуска                                |                                  | Электрический стартер                |
| Система зажигания                              |                                  | Цифровая CDI                         |
| Свечи зажигания                                |                                  | BR8ES-11 (NGK)                       |
| Зазор между электродами свечи зажигания        | мм (дюйм)                        | 1,0 – 1,1 (0,039 – 0,043)            |
| Емкость аккумулятора                           | В-А.ч                            | 12 - 19                              |
| Система зарядки                                |                                  | Магнето на маховике                  |
| <b>ПРИВОД</b>                                  |                                  |                                      |
| Движитель                                      |                                  | Водомет                              |
| Тип насоса водомета                            |                                  | С осевым потоком, одно-ступенчатый   |
| Вращение крыльчатки (если смотреть сзади)      |                                  | Против часовой стрелки               |
| Трансмиссия                                    |                                  | Непосредственный привод от двигателя |
| Угол горизонтального отклонения сопла водомета | Градусы                          | 23 + 23                              |



| <b>Изделие / Модель</b>                      | <b>Единицы измерения</b>     | <b>GP1200R</b>                                                                                                         |
|----------------------------------------------|------------------------------|------------------------------------------------------------------------------------------------------------------------|
| Угол вертикального отклонения сопла водомета | Градусы                      | - 5, 0, 5, 10, 15                                                                                                      |
| <b>ТОПЛИВО И МАСЛО</b>                       |                              |                                                                                                                        |
| Рекомендуемое топливо                        |                              | Обычный неэтилированный бензин                                                                                         |
| Минимальное октановое число                  | PON<br>RON                   | 86<br>90                                                                                                               |
| Рекомендуемое моторное масло                 |                              | YAMALUBE 2W или аналогичное, сертифицированное Национальной ассоциацией судопроизводителей (NMMA) как TC-W3 marine oil |
| Емкость топливного бака                      |                              |                                                                                                                        |
| Полная                                       | л (гал. США, гал. Великобр.) | 60 (15,9; 13,2)                                                                                                        |
| Резерв                                       | л (гал. США, гал. Великобр.) | 10 (2,6; 2,2)                                                                                                          |
| Емкость масляного бака                       | л (гал. США, гал. Великобр.) | 5,5 (1,45; 1,21)                                                                                                       |

# ПОИСК НЕИСПРАВНОСТЕЙ И ПОРЯДОК ДЕЙСТВИЙ В АВАРИЙ- НОЙ ОБСТАНОВКЕ



|                                                            |            |
|------------------------------------------------------------|------------|
| <b>ПОИСК НЕИСПРАВНОСТЕЙ</b> .....                          | <b>5-1</b> |
| Карта поиска неисправностей.....                           | 5-1        |
| <b>Порядок действий в аварийной<br/>обстановке</b> .....   | <b>5-6</b> |
| Очистка всасывающей решетки водомета<br>и крыльчатки ..... | 5-6        |
| Запуск от внешнего источника .....                         | 5-8        |
| Присоединение проводов .....                               | 5-9        |
| Буксировка гидроцикла .....                                | 5-10       |
| Затопленный гидроцикл .....                                | 5-12       |



EJU01116

## ПОИСК НЕИСПРАВНОСТЕЙ

Если у вас возникли какие-либо неполадки с гидроциклом, воспользуйтесь приводимой ниже таблицей для определения возможной причины.

Если вы не можете определить причину, а также если процедура замены или ремонта какого-либо агрегата не приводится в настоящем Руководстве для владельца/водителя, обращайтесь за помощью к дилеру фирмы «Ямаха».

EJU01117

### Карта поиска неисправностей

| ОТКАЗ                    | ВОЗМОЖНАЯ ПРИЧИНА                |                               | МЕРЫ ПО УСТРАНЕНИЮ НЕИСПРАВНОСТЕЙ                    | СТРАНИЦА |
|--------------------------|----------------------------------|-------------------------------|------------------------------------------------------|----------|
| Двигатель не запускается | Стартер не вращается             |                               |                                                      |          |
|                          | Выключатель блокировки двигателя | Не установлен зажим           | Установите зажим                                     | 2-10     |
|                          |                                  | Плавкий предохранитель        |                                                      |          |
|                          | Аккумуляторная батарея           | Разряжена                     | Зарядите                                             | 4-28     |
|                          |                                  | Нарушен контакт в соединениях | Надежно затяните                                     | 4-28     |
|                          |                                  |                               | Продукты коррозии на клеммах                         | Очистьте |
|                          | Стартер                          | Неисправен                    | Обращайтесь к дилеру фирмы «Ямаха» по поводу ремонта | -        |
| Микрокомпьютер           | Режим перегрева                  | Дайте двигателю остыть        | 2-18                                                 |          |





| ОТКАЗ | ВОЗМОЖНАЯ ПРИЧИНА        |                                                 | МЕРЫ ПО УСТРАНЕНИЮ НЕИСПРАВНОСТЕЙ                                                    | СТРАНИЦА    |
|-------|--------------------------|-------------------------------------------------|--------------------------------------------------------------------------------------|-------------|
|       | <b>Стартер вращается</b> |                                                 |                                                                                      |             |
|       | Топливный кран           | В положении "ЗАКРЫТ"                            | Установите в положение "ОТКРЫТ"                                                      | 2-9         |
|       | Топливо                  | Кончилось                                       | Залейте при первой возможности                                                       | 3-4         |
|       |                          | Старое или загрязненное                         | Обращайтесь к дилеру фирмы «Ямаха» по поводу ремонта                                 | 4-14        |
|       | Топливный бак            | Присутствует вода или грязь                     | Обращайтесь к дилеру фирмы «Ямаха» по поводу ремонта                                 | <b>4-15</b> |
|       | Свечи зажигания          | Нагар или дефект                                | Очистьте или замените                                                                | 4-21        |
|       | Наконечники свечей       | Не присоединены или ненадежный контакт          | Надежно присоедините                                                                 | 4-21        |
|       | Картер двигателя         | Заполнен водой                                  | Проворачивайте двигатель, вывернув свечи, до тех пор, пока не будет удалена вся вода | 5-12        |
|       | Топливный фильтр         | Засорен или залит водой                         | Обращайтесь к дилеру фирмы «Ямаха» по поводу ремонта                                 | <b>4-15</b> |
|       | Воздушная заслонка       | Заслонку нельзя полностью приоткрыть при помощи | Обращайтесь к дилеру фирмы «Ямаха» по поводу ремонта                                 | -           |



| ОТКАЗ                                      | ВОЗМОЖНАЯ ПРИЧИНА            |                                          | МЕРЫ ПО УСТРАНЕНИЮ НЕИСПРАВНОСТЕЙ                    | СТРАНИЦА    |
|--------------------------------------------|------------------------------|------------------------------------------|------------------------------------------------------|-------------|
| Двигатель работает неустойчиво или глохнет | Топливо                      | Отсутствует                              | Залить при первой возможности                        | 3-4         |
|                                            |                              | Старое или загрязненное                  | Обращайтесь к дилеру фирмы «Ямаха» по поводу ремонта | 4-14        |
|                                            | Воздушная заслонка           | Рычажок установлен в положение «ЗАКРЫТА» | Установите в исходное положение                      | 2-10        |
|                                            | Топливный фильтр             | Засорен или заполнен водой               | Обращайтесь к дилеру фирмы «Ямаха» по поводу ремонта | <b>4-15</b> |
|                                            | Топливный бак                | Присутствует вода или грязь              | Обращайтесь к дилеру фирмы «Ямаха» по поводу ремонта | 4-15        |
|                                            | Свечи зажигания              | Нагар или дефект                         | Замените                                             | 4-21        |
|                                            |                              | Неправильный тепловой диапазон           | Замените                                             | 4-21        |
|                                            |                              | Неправильная величина зазора             | Отрегулируйте                                        | <b>4-21</b> |
|                                            | Наконечники свечей зажигания | Ненадежный контакт                       | Надежно присоедините                                 | 4-21        |
|                                            |                              | Трещины, разрывы или повреждения         | Обращайтесь к дилеру фирмы «Ямаха» по поводу ремонта | -           |
|                                            | Электропроводка              | Ненадежные соединения                    | Затяните или надежно присоедините                    | -           |
|                                            | Карбюратор                   | Неправильная регулировка холостого хода  | Отрегулируйте холостой ход                           | 4-30        |
|                                            |                              | Засорен                                  | Обращайтесь к дилеру фирмы «Ямаха» по поводу ремонта | -           |



| ОТКАЗ                                            | ВОЗМОЖНАЯ ПРИЧИНА                        |                                            | МЕРЫ ПО УСТРАНЕНИЮ НЕИСПРАВНОСТЕЙ                    | СТРАНИЦА |
|--------------------------------------------------|------------------------------------------|--------------------------------------------|------------------------------------------------------|----------|
| Предупредительный сигнал или мигание индикаторов | Уровень топлива                          | Пустой бак                                 | Залить топливо при первой возможности                | 3-4      |
|                                                  | Уровень моторного масла                  | Пустой бачок                               | Немедленно залить масло                              | 3-5      |
|                                                  |                                          | Засорен масляный фильтр                    | Очистьте                                             | 4-17     |
|                                                  | Перегрев двигателя                       | Засорен водозаборник водомета              | Очистьте                                             | 5-6      |
|                                                  |                                          | Неисправен датчик температуры воды         | Обращайтесь к дилеру фирмы «Ямаха» по поводу ремонта | 2-18     |
|                                                  | Низкое напряжение аккумуляторной батареи | Низкое напряжение аккумуляторной батареи   | Зарядите                                             | 4-28     |
|                                                  |                                          | Неправильно присоединены провода к клеммам | Присоедините правильно                               | 4-29     |



| ОТКАЗ                                           | ВОЗМОЖНАЯ ПРИЧИНА            |                                    | МЕРЫ ПО УСТРАНЕНИЮ НЕИСПРАВНОСТЕЙ                    | СТРАНИЦА |
|-------------------------------------------------|------------------------------|------------------------------------|------------------------------------------------------|----------|
| Гидроцикл движется медленно или теряет мощность | Кавитация                    | Засорен водозаборник водомета      | Очистьте                                             | 5-6      |
|                                                 |                              | Повреждена или изношена крыльчатка | Обращайтесь к дилеру фирмы «Ямаха» по поводу ремонта | -        |
|                                                 | Перегрев двигателя           | Засорен водозаборник водомета      | Очистьте                                             | 5-6      |
|                                                 | Топливный фильтр             | Засорен                            | Обращайтесь к дилеру фирмы «Ямаха» по поводу ремонта | 4-15     |
|                                                 | Свечи зажигания              | Нагар или дефект                   | Замените                                             | 4-21     |
|                                                 |                              | Неправильный тепловой диапазон     | Замените                                             | 4-21     |
|                                                 |                              | Неправильная величина зазора       | Отрегулируйте                                        | 4-21     |
|                                                 | Наконечники свечей зажигания | Ненадежный контакт                 | Надежно присоедините                                 | 4-21     |
|                                                 | Электропроводка              | Ненадежные соединения              | Затяните или надежно присоедините                    | -        |
|                                                 | Топливо                      | Старое или загрязненное            | Обращайтесь к дилеру фирмы «Ямаха» по поводу ремонта | 4-14     |
| Трюм                                            | Вода в трюме                 | Слейте                             | 3-10                                                 |          |

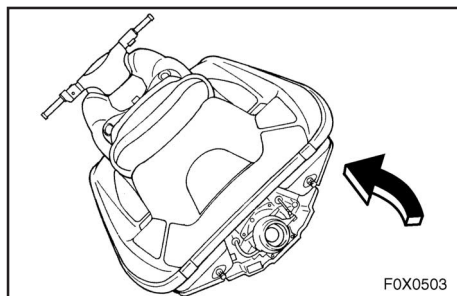
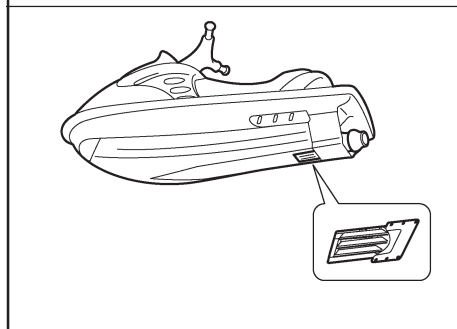
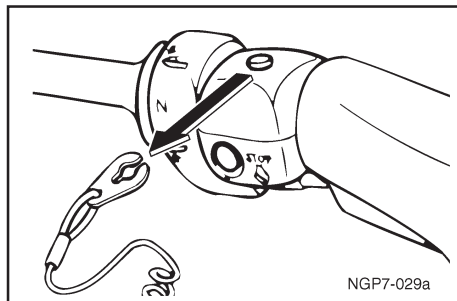

EJU01118

## Порядок действий в аварийной обстановке

EJU01119

### Очистка всасывающей решетки водомета и крыльчатки

Если водоросли или другой мусор попадут в решетку водомета или крыльчатку, может возникнуть кавитация, которая приведет к уменьшению тяги водомета даже в том случае, если частота вращения двигателя будет нарастать. Если позволить этой ситуации развиваться, может возникнуть перегрев двигателя и он заглохнет. При появлении хотя бы одного признака того, что решетка или крыльчатка забиты водорослями или другим мусором, причаливайте к берегу и внимательно осмотрите решетку и крыльчатку. Перед тем, как выйти на берег, всегда выключайте двигатель.

### **⚠ ПРЕДУПРЕЖДЕНИЕ**

Перед тем, как предпринимать попытки удаления водорослей или мусора из решетки или крыльчатки, выключите двигатель и снимите зажим с выключателя. Контакт с вращающимися частями насоса может привести к тяжелым травмам или смертельному исходу.

1. Поверните гидроцикл на бок, как показано на рисунке.



---

**ВНИМАНИЕ:** \_\_\_\_\_

- Подложите под гидроцикл чистую ткань или коврик, чтобы защитить днище гидроцикла от царапин.
- Всегда переворачивайте гидроцикл на левую сторону.
- Когда переворачиваете гидроцикл на бок, поддерживайте его за носовую часть, чтобы рукоятки руля не согнулись или не оказались поврежденными.

---

2. Удалите водоросли и другой мусор с крыльчатки, корпуса насоса и сопла водомета.

Если удаление мусора вызывает у вас затруднения, обращайтесь за помощью к дилеру фирмы “Ямаха”.

**ВНИМАНИЕ:** \_\_\_\_\_

Всегда избегайте использовать гидроцикл в местах обильного произрастания водорослей. Если все-таки пересечение таких мест неизбежно, управляйте двигателем, попеременно отпуская дроссель полностью или частично. Обычно водоросли забиваются, когда гидроцикл идет на средней и малой скорости. Если водоросли забили решетку или крыльчатку, вызвав кавитацию гидроцикла, выполните процедуру очистки, описанную выше.

---



EJU01120

## **Запуск от внешнего источника**

Если аккумуляторная батарея гидроцикла разряжена, то двигатель можно запустить от другой 12-вольтовой батареи, подключив ее проводами.

### **⚠ ПРЕДУПРЕЖДЕНИЕ**

Электролит аккумулятора представляет собой опасное ядовитое вещество, вызывающее тяжелые ожоги и т.п. Электролит содержит серную кислоту. Не допускайте попадания электролита на кожу, в глаза или на одежду.

Меры по устранению последствий воздействия электролита

**Наружные:** Промойте водой.

**Внутренние:** Выпейте большое количество воды или молока. После этого выпейте гидроокись магния, взбитое яйцо или растительное масла. Немедленно обращайтесь к врачу.

**Глаза:** Промывайте водой в течение 15 минут и как можно скорее обращайтесь за медицинской помощью.

Аккумуляторная батарея выделяет взрывчатые газы. Держите аккумулятор как можно дальше от источников искр, огня, горящих сигарет и т.п. Если зарядка аккумулятора производится в закрытом помещении, обеспечьте хорошую вентиляцию. Всегда защищайте глаза, работая рядом с аккумуляторной батареей.

**ДЕРЖИТЕ АККУМУЛЯТОР В НЕДОСТУПНОМ ДЛЯ ДЕТЕЙ МЕСТЕ.**

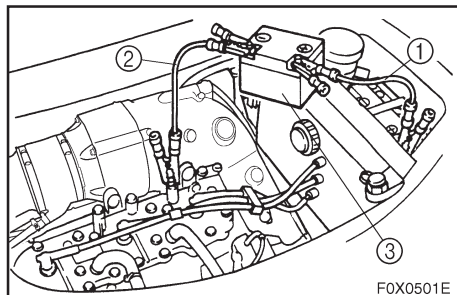

EJU01121

### Присоединение проводов

1. Присоедините положительный (+) провод ① к положительным выводам обеих аккумуляторных батарей.
2. Соедините один конец отрицательного (-) провода ② с отрицательным выводом (-) исправной батареи ③.
3. Соедините другой конец отрицательного провода (-) с неокрашенным болтом на головке блока цилиндров.

**ВНИМАНИЕ:** \_\_\_\_\_

Не присоединяйте конец провода к отрицательному выводу (-) аккумуляторной батареи гидrocикла! Перед запуском двигателя убедитесь в том, что все соединения выполнены правильно и надежно. Любое неправильное соединение может вызвать повреждение электрооборудования.

4. Запустите двигатель, а затем отсоедините все провода в обратном порядке.

**ВНИМАНИЕ:** \_\_\_\_\_

- Никогда не нажимайте на выключатель стартера при работающем двигателе.
- Не держите стартер включенным более 5 секунд, поскольку это ведет к разряду аккумуляторной батареи и двигатель не будет запущен. Кроме





того, существует опасность повреждения стартера. Если двигатель не заводится в течение 5 секунд, отпустите выключатель стартера, подождите 15 секунд и затем попытайтесь запустить двигатель еще раз.

EJU01122

### **Буксировка гидроцикла**

Если гидроцикл выходит из строя, находясь на воде, его можно отбуксировать к берегу.

При необходимости буксировки гидроцикла в аварийной обстановке при помощи буксировочного троса водитель должен находиться на гидроцикле, держась за руль.

#### **ВНИМАНИЕ:**

- Буксируйте судно медленно. При большой скорости буксировки вода может попасть в воздухозаборник и залить моторный отсек.
- Буксируйте гидроцикл, пользуясь только буксировочной проушиной ①.
- Во время буксировки нос гидроцикла необходимо держать поднятым над водой, чтобы предотвратить попадание воды в моторный отсек.

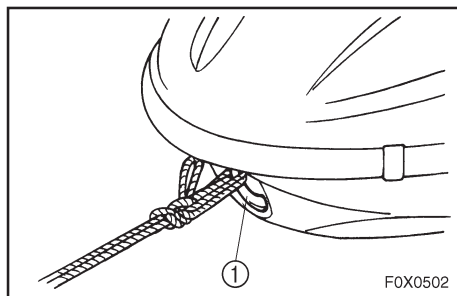



---

### **⚠ ПРЕДУПРЕЖДЕНИЕ**

- Гидроцикл следует буксировать только в аварийных ситуациях.
  - Буксировочный трос должен иметь достаточную длину для того, чтобы гидроцикл не столкнулся с буксирующим судном при замедлении хода. Хорошее эмпирическое правило гласит, что длина троса должна быть равна утроенной суммарной длине буксирующего судна и гидроцикла.
  - Водитель буксирующего катера должен поддерживать минимальную скорость и обходить другие суда и препятствия, которые могут представлять опасность для водителя гидроцикла.
-



EJU01123

### **Затопленный гидроцикл**

Если гидроцикл затонул или был залит водой, выполняйте указанные ниже операции и обращайтесь к дилеру фирмы “Ямаха” как можно скорее. Если этого не сделать, то двигатель может быть серьезно поврежден !

1. Вытащите гидроцикл на берег и выверните пробки сливных отверстий в корме для того, чтобы слить воду из моторного отсека.
2. Установите ручку топливного крана в положение “ЗАКРЫТ”.
3. Выверните свечи зажигания и протрите их сухой тканью.
4. Не устанавливая свечей зажигания, проворачивайте коленчатый вал двигателя до тех пор, пока вода не будет удалена из цилиндров.
5. Установите свечи зажигания и пробки кормовых сливных отверстий.
6. Переведите ручку топливного крана в положение “ОТКРЫТ”.
7. Спустите гидроцикл на воду и запустите двигатель, по меньшей мере, на 10 минут. Если двигатель не заводится, повторите предыдущие операции.
8. Остановите двигатель. Переведите ручку топливного крана в положение “ЗАКРЫТ”.
9. Как можно скорее обращайтесь к дилеру фирмы “Ямаха” по поводу осмотра гидроцикла.



# ПРИЛОЖЕНИЕ

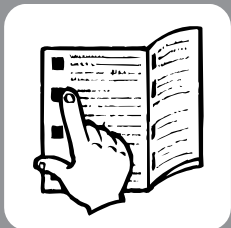

Индекс ..... 6-1



|                                |      |                                 |      |
|--------------------------------|------|---------------------------------|------|
| <b>А</b>                       |      | <b>И</b>                        |      |
| Аккумулятор .....              | 3-11 | ИНФОРМАЦИЯ ОБ                   |      |
| Аккумуляторная батарея .....   | 4-6  | ОПАСНОСТЯХ .....                | 1-17 |
| <b>Б</b>                       |      | ИНФОРМАЦИЯ ПО ТЕХНИКЕ           |      |
| Багажные отсеки .....          | 2-27 | БЕЗОПАСНОСТИ .....              | 1-9  |
| Бензин .....                   | 3-1  | Идентификационные номера ...    | 1-1  |
| Бензоспирт .....               | 3-3  | Идентификационный номер корпу-  |      |
| Буксировка гидроцикла .....    | 5-10 | са (HIN) .....                  | 1-2  |
| <b>В</b>                       |      | <b>К</b>                        |      |
| ВНИМАНИЕ таблички .....        | 1-7  | КОНТРОЛЬНЫЕ ТОЧКИ ПРЕДВА-       |      |
| Водомет .....                  | 3-14 | РИТЕЛЬНОЙ ПРОВЕРКИ .....        | 3-8  |
| Водотделитель .....            | 3-10 | Капот .....                     | 2-7  |
| Вождение гидроцикла .....      | 3-28 | Карта поиска                    |      |
| Выключатели .....              | 3-15 | неисправностей .....            | 5-1  |
| Выключатель блокировки двига-  |      | Кнопка “Сброс” .....            | 2-23 |
| теля .....                     | 2-10 | Контрольное отверстие для выхо- |      |
| Выключатель запуска .....      | 2-11 | да охлаждающей воды .....       | 2-12 |
| Выключатель остановки двигате- |      | Контрольные отверстия для вы-   |      |
| ля .....                       | 2-10 | хода охлаждающей воды .....     | 3-16 |
| Выключение двигателя .....     | 3-23 | Крышка наливной горловины мас-  |      |
| Выполнение поворотов на гидро- |      | ляного бачка .....              | 2-8  |
| цикле .....                    | 3-38 | Крышка наливной горловины топ-  |      |
| <b>Д</b>                       |      | ливного бака .....              | 2-7  |
| Дроссельная заслонка .....     | 3-13 | Кто может управлять гидроцик-   |      |
| <b>Е</b>                       |      | лом .....                       | 1-9  |
| Езда на гидроцикле с           |      | <b>М</b>                        |      |
| пассажем .....                 | 3-26 | МНОГОФУНКЦИОНАЛЬНЫЙ ИН-         |      |
| <b>З</b>                       |      | ФОРМАЦИОННЫЙ БЛОК .....         | 2-21 |
| Замена плавкого                |      | Масло для 2-тактных             |      |
| предохранителя .....           | 4-31 | двигателей .....                | 3-3  |
| Запуск гидроцикла на           |      | Масляный бак .....              | 4-17 |
| причале .....                  | 3-30 | Масляный фильтр .....           | 4-17 |
| Запуск двигателя .....         | 3-19 | Месторасположение табличек      | 1-3  |
| Запуск двигателя и посадка на  |      | Многофункциональный информа-    |      |
| мелководье .....               | 3-30 | ционный блок .....              | 3-16 |
| Запуск от внешнего             |      | Моторный отсек .....            | 3-8  |
| источника .....                | 5-8  | <b>Н</b>                        |      |
| Затопленный гидроцикл .....    | 5-12 | НАСЛАЖДАЙТЕСЬ СВОИМ ГИД-        |      |
| Знакомство с вашим             |      | РОЦИКЛОМ, ПОМНЯ ОБ ОТВЕТ-       |      |
| гидроциклом .....              | 3-24 | СТВЕННОСТИ .....                | 1-19 |



|                                                                   |             |                                                               |             |
|-------------------------------------------------------------------|-------------|---------------------------------------------------------------|-------------|
| Наполнение масляного бака ..                                      | 3-5         | Перчаточный ящик .....                                        | 2-28        |
| Наполнение топливного бака .....                                  | 3-4         | Погружение носовой части под воду .....                       | 2-16        |
| Настройка регулируемых спонсонов фирмы “Ямаха” (Р. С. Я.) ...     | 4-33        | Поднятие носовой части над водой .....                        | 2-16        |
| <b>О</b>                                                          |             | Покидание гидроцикла .....                                    | 3-23        |
| <b>ОГРАНИЧЕНИЯ ПРИ ДВИЖЕНИИ .....</b>                             | <b>1-11</b> | Поручень .....                                                | 2-17        |
| Обкатка двигателя .....                                           | 3-17        | Порядок действий в аварийной обстановке .....                 | 5-6         |
| Обучение правилам эксплуатации гидроцикла .....                   | 3-25        | Посадка в одиночку .....                                      | 3-31        |
| Огнетушитель .....                                                | 3-12        | Посадка на гидроцикл и запуск на глубоководных местах .....   | 3-31        |
| Опрокидывание гидроцикла                                          | 3-35        | Посадка с пассажиром .....                                    | 3-33        |
| Осмотр аккумуляторной батареи .....                               | 4-26        | Правила безопасного судовождения .....                        | 1-18        |
| Осмотр и регулировка троса дроссельной заслонки .....             | 4-19        | Предупреждающие таблички ..                                   | 1-4         |
| Осмотр механизма быстрой регулировки дифферента (QSTS) .....      | 4-20        | Присоединение проводов .....                                  | 5-9         |
| Осмотр системы впрыска масла .....                                | 4-17        | Причаливание гидроцикла к берегу .....                        | 3-43        |
| Осмотр топливной системы.                                         | 4-14        | Проверки после поездки .....                                  | 3-45        |
| Осмотр троса рулевого управления .....                            | 4-18        | Промывание системы охлаждения .....                           | 4-1         |
| Основной идентификационный номер (PRI-ID) .....                   | 1-1         | Прочие таблички и бирки .....                                 | 1-8         |
| Остановка гидроцикла .....                                        | 3-41        | <b>Р</b>                                                      |             |
| Очистка всасывающей решетки водомета и крыльчатки .....           | 5-6         | <b>РАБОТА ОРГАНОВ УПРАВЛЕНИЯ И ДРУГИЕ ФУНКЦИИ .....</b>       | <b>2-6</b>  |
| Очистка гидроцикла .....                                          | 4-8         | <b>РЕКОМЕНДУЕМОЕ ОБОРУДОВАНИЕ .....</b>                       | <b>1-16</b> |
| <b>П</b>                                                          |             | Расположение основных узлов                                   | 2-1         |
| <b>ПОИСК НЕИСПРАВНОСТЕЙ .....</b>                                 | <b>5-1</b>  | Регулировка карбюратора ....                                  | 4-30        |
| <b>ПРЕДВАРИТЕЛЬНЫЕ ПРОВЕРКИ .....</b>                             | <b>3-6</b>  | Регулировка малого хода ....                                  | 4-30        |
| Переднее багажное отделение .....                                 | 2-27        | Регулируемые спонсоны фирмы “Ямаха” .....                     | 2-29        |
| Переключатель системы быстрой регулировки дифферента (QSTS) ..... | 2-14        | Руководство для владельца/водителя и набор инструментов ..... | 4-11        |
|                                                                   |             | Ручка топливного крана .....                                  | 2-9         |
|                                                                   |             | Рычаг управления дросселем                                    | 2-11        |
|                                                                   |             | Рычажок воздушной заслонки .....                              | 2-11        |



|                                                           |      |
|-----------------------------------------------------------|------|
| <b>С</b>                                                  |      |
| Серийный номер двигателя ....                             | 1-2  |
| Сигнальный индикатор перегрева двигателя .....            | 2-26 |
| Сигнальный индикатор уровня масла .....                   | 2-25 |
| Сигнальный индикатор уровня топлива .....                 | 2-24 |
| Сиденье .....                                             | 2-6  |
| Система рулевого управления .....                         | 2-13 |
| Система рулевого управления .....                         | 3-13 |
| Система сигнализации о перегреве двигателя .....          | 2-18 |
| Смазывание .....                                          | 4-4  |
| Спидометр .....                                           | 2-22 |
| Список предстартовых проверок .....                       | 3-6  |
| Счетчик моточасов .....                                   | 2-24 |
| <b>Т</b>                                                  |      |
| Таблица периодического технического обслуживания .....    | 4-12 |
| Таблички, содержащие важную информацию .....              | 1-3  |
| Тахометр .....                                            | 2-22 |
| Технические характеристики .....                          | 4-34 |
| Техническое обслуживание и регулировка .....              | 4-9  |
| Топливная и масляная системы .....                        | 3-9  |
| Топливная система .....                                   | 4-4  |
| Топливный бак .....                                       | 4-16 |
| Топливный фильтр .....                                    | 4-16 |
| Топливо и масло .....                                     | 3-1  |
| Точки смазывания .....                                    | 4-23 |
| Транспортировка .....                                     | 3-48 |
| Трюм .....                                                | 3-10 |
| <b>У</b>                                                  |      |
| <b>УПРАВЛЕНИЕ</b>                                         |      |
| <b>ГИДРОЦИКЛОМ</b> .....                                  | 3-24 |
| Удаление воздуха из впрыскивающего масляного насоса ..... | 4-32 |
| Указатель уровня топлива ...                              | 2-23 |
| Управление гидроциклом при сильном волнении .....         | 3-44 |
| <b>Х</b>                                                  |      |
| <b>ХАРАКТЕРИСТИКИ ГИДРОЦИКЛА</b> .....                    | 1-17 |
| Хранение .....                                            | 4-1  |
| <b>Ш</b>                                                  |      |
| Швартовка .....                                           | 3-43 |
| Шнур (тросик) останова двигателя .....                    | 3-15 |
| <b>Э</b>                                                  |      |
| Эксплуатационные требования .....                         | 1-13 |
| Эксплуатация .....                                        | 3-17 |
| <b>Ч</b>                                                  |      |
| Чистка и регулировка свечей зажигания .....               | 4-21 |







YAMAHA MOTOR CO., LTD.  
ямаха мотор ко., лтд

Отпечатано в США  
Июль 2001-0.2\*1 

**FOX-F8199-Q0**  
(GP1200A-A)  
(R)

Отпечатано на переработанной бумаге