



WaveRunner GP1300R

WaveRunner



РУКОВОДСТВО ДЛЯ ВЛАДЕЛЬЦА/ВОДИТЕЛЯ

Внимательно прочтите данное руководство перед началом эксплуатации.

YAMAHA MOTOR CO., LTD.
F1G-F8199-Q0 •

Декларация ЕС о соответствии

ФИРМА-ИЗГОТОВИТЕЛЬ:

Yamaha Motor Europe N.V.

P.O. Box 75033; 1117 ZN Schiphol; The Netherlands

НАСТОЯЩИМ ДЕКЛАРИРУЕТ, ЧТО

Индивидуальный гидроцикл фирмы "Ямаха"

тип и серийный номер:

GP1300R (F1G800101-)

СООТВЕТСТВУЕТ ТРЕБОВАНИЯМ

Постановления 89/336/ЕЕС, касающегося электромагнитной совместимости (ЭМС)

СООТВЕТСТВУЕТ ТРЕБОВАНИЯМ СЛЕДУЮЩЕГО СОГЛАСОВАННОГО СТАНДАРТА:

-EN 50082-2

А ТАКЖЕ СООТВЕТСТВУЕТ СЛЕДУЮЩИМ ЕВРОПЕЙСКИМ СТАНДАРТАМ, НАЦИОНАЛЬНЫМ СТАНДАРТАМ И ТЕХНИЧЕСКИМ ТРЕБОВАНИЯМ:

-CISPR 12.

Заявлено в г. Шипхол (Нидерланды)

18 декабря 2002 г.

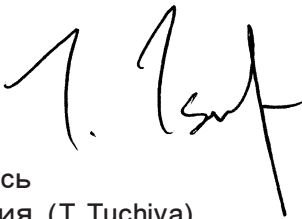

Подпись

Т. Цучия (T. Tuchiya)

Президент фирмы

Yamaha Motor Europe N.V.

Владельцу/Водителю

Благодарим вас за то, что вы выбрали гидроцикл фирмы “Ямаха”. В этом Руководстве для Владельца/Водителя содержится информация, которая вам понадобится для обеспечения правильной эксплуатации, технического обслуживания и ухода за гидроциклом. Глубокое понимание этих простых инструкций поможет вам получить максимум удовольствия от вашей новой “Ямахи”. Если у вас возникнут какие-либо вопросы по поводу эксплуатации или технического обслуживания вашего гидроцикла, пожалуйста, обращайтесь к дилеру фирмы “Ямаха”.

Поскольку политика фирмы “Ямаха” заключается в постоянном усовершенствовании своих изделий, это изделие может не соответствовать в точности тому, что написано в этом Руководстве для Владельца/Водителя. Технические данные могут изменяться без предупреждения.

Это Руководство следует считать неотъемлемой частью вашего гидроцикла и оно должно оставаться с ним, даже если он будет впоследствии продан.

EJU09900

Важная информация о Руководстве

Особо важная информация в этом Руководстве обозначается следующим образом:

 Символ, относящийся к безопасности, который означает **ВНИМАНИЕ ! БУДЬТЕ ОСТОРОЖНЫ ! ЭТО КАСАЕТСЯ ВАШЕЙ БЕЗОПАСНОСТИ !**

⚠ ПРЕДУПРЕЖДЕНИЕ

Несоблюдение инструкций, приведенных в ПРЕДУПРЕЖДЕНИЯХ, может вести к серьезным травмам или даже к гибели водителя судна, пассажира, окружающих лиц или лиц, осуществляющих осмотр или ремонт гидроцикла.

ВНИМАНИЕ:

Под заголовком ВНИМАНИЕ указываются специальные меры предосторожности, которые следует соблюдать во избежание повреждения гидроцикла.

ПРИМЕЧАНИЕ :

Под заголовком ПРИМЕЧАНИЕ приводится ключевая информация, облегчающая и поясняющая выполнение операций.

EJU09910

**WaveRunner GP1300R
РУКОВОДСТВО
ДЛЯ ВЛАДЕЛЬЦА/ВОДИТЕЛЯ
©2002 “Ямаха Мотор Ко., Лтд.”
1-е издание, декабрь 2002 г.**

Все права защищены

**Любая перепечатка или несанкционированное
использование без письменного разреше-
ния фирмы “Ямаха Мотор Ко., Лтд.” строго
запрещена**

Отпечатано в США

СОДЕРЖАНИЕ



СВЕДЕНИЯ ОБЩЕГО ХАРАКТЕРА И ИНФОРМАЦИЯ ПО ТЕХНИКЕ БЕЗОПАСНОСТИ

1

ОСОБЕННОСТИ КОНСТРУКЦИИ И ФУНКЦИИ

2

ПРАВИЛА ЭКСПЛУАТАЦИИ

3

ТЕХНИЧЕСКОЕ ОБСЛУЖИВАНИЕ И УХОД

4

ПОИСК НЕИСПРАВНОСТЕЙ И ПОСЛЕДОВАТЕЛЬНОСТЬ ДЕЙСТВИЙ В АВАРИЙНОЙ ОБСТАНОВКЕ

5

ПРИЛОЖЕНИЕ

6

ВНИМАТЕЛЬНО ПРОЧИТЕ ДАННОЕ РУКОВОДСТВО ДЛЯ ВЛАДЕЛЬЦЕВ/ПОЛЬЗОВАТЕЛЕЙ ПЕРЕД ТЕМ, КАК ПРИСТУПАТЬ К ЭКСПЛУАТАЦИИ ГИДРОЦИКЛА.

СВЕДЕНИЯ ОБЩЕГО ХАРАКТЕРА И ИНФОРМАЦИЯ ПО ТЕХНИКЕ БЕЗОПАСНОСТИ

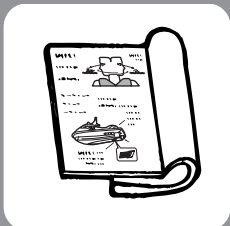

Идентификационные номера	1-1
Главный идентификационный номер (PRI-ID)	1-1
Идентификационный номер корпуса (HIN)	1-2
Серийный номер двигателя	1-2
Информация об ограничении вредных выбросов с выхлопными газами	
(Только для Канады)	1-3
Табличка сертификации по вредным выбросам	1-3
Табличка с датой изготовления	1-3
Таблички с важной информацией	1-4
Расположение табличек	1-4
Предупреждающие таблички	1-5
Другие таблички	1-8
⚠Информация по технике безопасности	1-10
Кто может управлять гидроциклом	1-10
Ограничения при движении	1-11
Эксплуатационные требования	1-13
Рекомендуемое оборудование	1-16
Информация об опасностях	1-16
Характеристики гидроцикла	1-17
Правила безопасного судовождения	1-19
Относитесь к вашему гидроциклу ответственно	1-19



EJU18300

Идентификационные номера

Занесите главный идентификационный номер (PRI-ID), идентификационный номер корпуса (HIN) и серийный номер двигателя в приведенные ниже графы, это поможет вам при заказе запасных частей у дилера фирмы “Ямаха”. Запишите также эти номера куда-нибудь еще на случай кражи вашего гидроцикла.

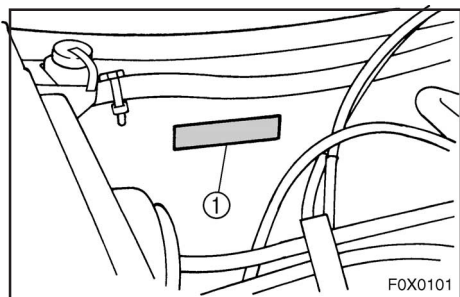

EJU18310

Главный идентификационный номер (PRI-ID)

MODEL	GP1300-B	PRI-ID	<input type="text"/>
		F1G	<input type="text"/>
YAMAHA MOTOR MANUFACTURING CORPORATION OF AMERICA. ASSEMBLED IN U.S.A. FROM AMERICAN AND JAPANESE COMPONENTS. ASSEMBLÉ AUX ÉTATS-UNIS DE PIÈCES AMÉRICAINES ET JAPONAISES.			

F1G -

Главный идентификационный номер проштампован на табличке ①, закрепленной в моторном отсеке.

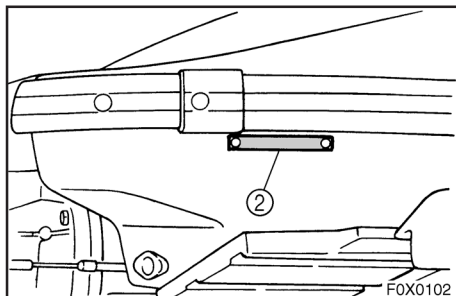

EJU18840

Идентификационный номер корпуса (HIN)



Идентификационный номер корпуса проштампован на табличке ②, закрепленной на правом борту корпуса ближе к корме.

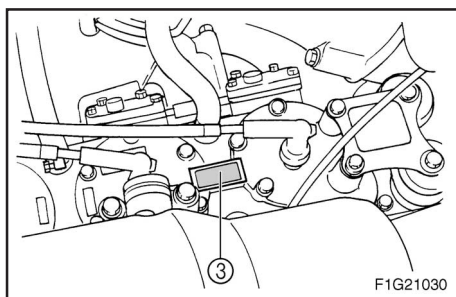

EJU09970

Серийный номер двигателя



Серийный номер двигателя проштампован на табличке ③, закрепленной на корпусе двигателя.

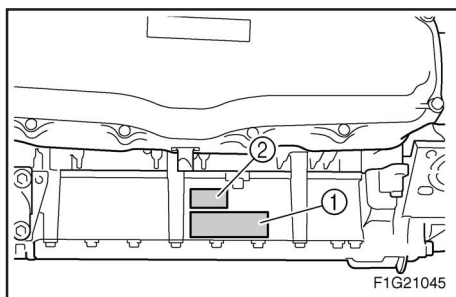
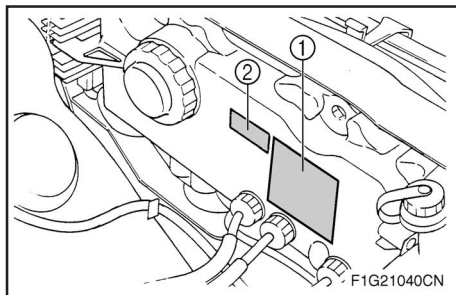

EJU19870

Информация об ограничении вредных выбросов с выхлопными газами (Только для Канады)

Этот двигатель соответствует требованиям инструкции Агентства США по охране окружающей среды на 2003 г., относящимся к судовым двигателям класса SI.

EJU14510

Табличка сертификации по вредным выбросам

Эти таблички установлены на электрическом ящике и на картере двигателя со стороны впускного коллектора.

① Табличка с информацией о вредных выбросах.

EMISSION CONTROL INFORMATION		CATALYST
ENGINE FAMILY : [.....]		
THIS ENGINE CONFORMS TO 2003 U.S. EPA REGULATIONS FOR MARINE SI ENGINES.		
FELs : [.....] g/kw-hr	SPARK PLUG GAP (mm) : [.....]	
DISPLACEMENT : [.....] cm ³		TYROLING SPEED : [.....] rpm
ADVERTISED POWER : [.....] kw		FUEL: UNLEADED REGULAR GASOLINE
		ENGINE LUBRICANT: YAMALUBE2W
INFORMATION ANTIPOLLUTION		CATALYSEUR
CATEGORIE DU MOTEUR : [.....]		
CE MOTEUR EST CONFORME AUX NORMES 2003 EPA EJU POUR MOTEURS NAUTIQUES SI		
FELs : [.....] g/kw-hr	BOUGIE-ECARTEMENT (mm) : [.....]	
CYLINDRE : [.....] cm ³		REGIME EMBRAVE : [.....] rpm
PUISSANCE AFFICHEE : [.....] kw		CABRANT: ESSENCE NORMALE SANS PLOMB
		LUBRIFIANT DU MOTEUR: YAMALUBE 2W
YAMAHA MOTOR CO.,LTD.		

EJU13900

Табличка с датой изготовления

Эти таблички установлены на электрическом ящике и на картере двигателя со стороны впускного коллектора.

② Табличка с датой изготовления.

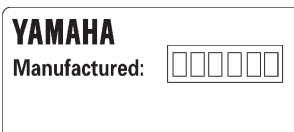



EJU09980

Таблички с важной информацией

EJU13510

Расположение табличек

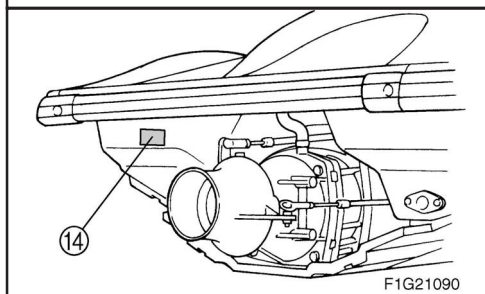
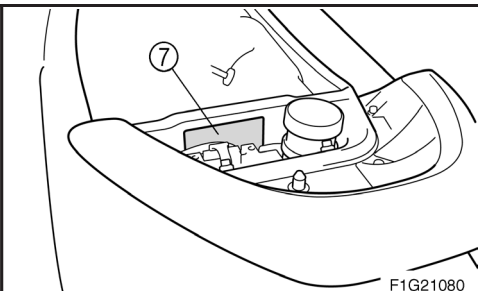
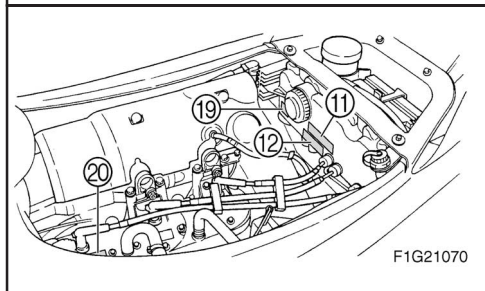
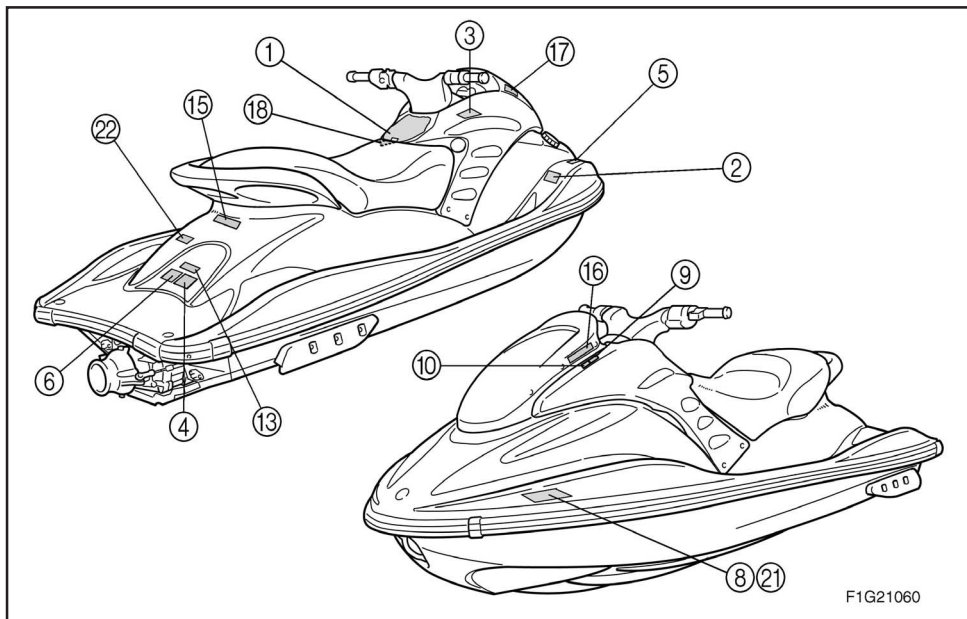



Предупреждающие таблички

①

AVERTISSEMENT

PORTER UN GILET DE SAUVETAGE. Afin de limiter les risques de BLESSURES GRAVES, voire mortelles, porter un gilet de sauvetage homologué pour les scooters des mers.

PORTER DES VÊTEMENTS PROTÉCTEURS. Afin de limiter les risques de BLESSURES GRAVES, voire mortelles, respecter ses limites et éviter les manoeuvres brutales afin de limiter tout risque de perte de contrôle, d'éjection et de collision. Il s'agit d'un véhicule à hautes performances et pas d'un jouet. Des virées brusques ou le saut de sillages ou de vagues accroît le risque de blessures diverses. **Ne jamais** sauter des sillages ni des vagues.

NE PAS DONNER DES GAZ LORSQUE QUELQU'UN SE TROUVE DERRIÈRE LE VÉHICULE: couper le moteur ou laisser tourner au ralenti. Eau et/ou débris projetés par la pompe pourraient causer des blessures graves.

NE PAS S'APPROCHER DE LA GRILLE D'ADMISSION lorsque le moteur tourne. Cheveux longs, vêtements amples ou lanières de gilet de sauvetage risquent d'être happés, ce qui pourrait provoquer des blessures, ou même une noyade.

NE JAMAIS PILOTER APRÈS AVOIR ABSORBÉ DE L'ALCOOL, DES DROGUES OU CERTAINS MÉDICAMENTS.

LIRE ET RESPECTER LES INSTRUCTIONS DONNÉES DANS LE MANUEL D'UTILISATION.

CONNAÎTRE LES LOIS DE NAVIGATION. La Yamaha Motor Co., Ltd. recommande la limite d'âge de pilotage de 16 ans. Vérifier l'âge du pilote ainsi que les exigences quant à l'âge prévues par la législation locale. Il est préférable, et parfois requis par certaines législations, de suivre un cours de sécurité maritime.

ATTACHER LA LANIÈRE DE L'INTERROMPTEUR D'ARRÊT DU MOTEUR au poignet et l'éloigner du guidon afin que le moteur se coupe bien en cas de chute. Après utilisation, retirer la lanière du scooter afin de prévenir toute utilisation par des enfants ou des personnes non-autorisées.

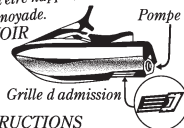

WARNING

To reduce the risk of SEVERE INJURY or DEATH:

WEAR A PERSONAL FLOTATION DEVICE (PFD). All riders must wear an authority-approved PFD that is suitable for personal watercraft (PWC) use.

WEAR PROTECTIVE CLOTHING. Severe internal injuries can occur if water is forced into body cavities as a result of falling into water or being near jet thrust nozzle. Normal swimwear does not adequately protect against forceful water entry into rectum or vagina. All riders must wear a wet suit bottom or clothing that provides equivalent protection (See Owner's Manual).

Footwear, gloves, and goggles/glasses are recommended.

KNOW BOATING LAWS. Yamaha Motor Co., Ltd. recommends a minimum operator age of 16 years old. Know the operator age and training requirements for your state. A boating safety course is recommended and may be required in your state.

ATTACH ENGINE SHUT-OFF CORD (LANYARD) to wrist and keep it free from handlebars so that engine stops if operator falls off. After



riding, remove cord from PWC to avoid unauthorized use by children or others.

RIDE WITHIN YOUR LIMITS AND AVOID AGGRESSIVE MANEUVERS to reduce the risk of loss of control, ejection, and collision. This is a high performance boat — not a toy. Sharp turns or jumping wakes or waves can increase the risk of back/spinal injury (paralysis), facial injuries, and broken legs, ankles, and other bones. **Do not jump wakes or waves.**

DO NOT APPLY THROTTLE WHEN ANYONE IS AT REAR OF PWC — turn engine off or keep engine at idle. Water and/or debris exiting jet thrust nozzle can cause severe injury.

KEEP AWAY FROM INTAKE GRATE while engine is on. Items such as long hair, loose clothing, or PFD straps can become entangled in moving parts resulting in severe injury or drowning.

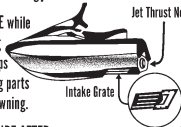

YAMAHA

FOX-U41B1-12

NEVER RIDE AFTER CONSUMING DRUGS OR ALCOHOL

READ AND FOLLOW OWNER'S MANUAL



2

⚠ WARNING

Collisions result in more **INJURIES AND DEATHS** than any other type of accident for personal watercraft (PWC).

TO AVOID COLLISIONS:
SCAN CONSTANTLY for people, objects, and other watercraft. Be alert for conditions that limit your visibility or block your vision of others.
OPERATE DEFENSIVELY at safe speeds and keep a safe distance away from people, objects, and other watercraft.

- Do not follow directly behind PWCs or other boats.
- Do not go near others to spray or splash them with water.
- Avoid sharp turns or other maneuvers that make it hard for others to avoid you or understand where you are going.
- Avoid areas with submerged objects or shallow water.

TAKE EARLY ACTION to avoid collisions. Remember, PWCs and other boats do **not have brakes**.
DO NOT RELEASE THROTTLE WHEN TRYING TO STEER away from objects — **you need throttle to steer**. Always check throttle and steering controls for proper operation before starting PWC.
 Follow navigation rules and state/province and local laws that apply to PWCs. See Owner's Manual for more information.

YAMAHA

FOM-U41B2-00

3

⚠ AVERTISSEMENT

Les collisions sont la cause principale des **BLESSURES ET DÉCÈS** d'utilisateurs de scooter des mers.

POUR ÉVITER LES COLLISIONS:
ÊTRE CONSTamment à l'affût de personnes, d'objets et d'autres bateaux. Être conscient des conditions limitant sa visibilité ou la celle des autres embarcations.
PILOTER AVEC PRUDENCE à des vitesses raisonnables et garder une distance de sécurité entre le scooter et toute personne, objet et embarcation.

- Ne pas suivre une autre embarcation de trop près.
- Ne pas se rapprocher d'autrui en vue de l'éclabousser.
- Éviter les virages brusques ou toute manœuvre qui risque de mettre un autre pilote en danger ou qui empêche de pouvoir déterminer clairement la direction que l'on prend.
- Éviter les endroits où flottent des objets et les eaux peu profondes.

RÉAGIR RAPIDEMENT en vue d'éviter les collisions. Garder à l'esprit que les bateaux **ne ont pas de freins**.
NE PAS LÂCHER LES GAZ LORSQUE L'ON ESSAIE DE S'ÉLOIGNER d'objets — **une poussée est nécessaire à la direction** du scooter des mers. Toujours s'assurer avant le départ que l'accélérateur et la direction fonctionnent correctement.
 Suivre les lois de navigation ainsi que les législations nationales, provinciales et locales concernant les scooters des mers. Voir le manuel d'utilisation pour plus d'informations.

YAMAHA

FOX-U41B2-10

4

⚠ WARNING

- Severe internal injuries can occur if water is forced into body cavities as a result of being near jet thrust nozzle.
- Wear a wetsuit bottom or clothing that provides equivalent protection.
- Do not board PWC if operator is applying throttle.

⚠ AVERTISSEMENT

- Le choc infligé par la pénétration forcée d'eau dans les orifices corporels lors du contact avec le jet de la pompe risque de provoquer des lésions graves.
- Porter le pantalon d'une tenue de plongée ou tout autre vêtement offrant une protection semblable.
- Ne pas embarquer lorsque le pilote donne des gaz.

(FOW-U41 E2-50)

5

<p>⚠ WARNING</p> <p>Gasoline is highly flammable and explosive. A fire or explosion could cause severe injury or death. Shut engine off. Refuel in well ventilated area away from flames or sparks. Do not smoke. Avoid spilling gasoline. Wipe up spilled gasoline immediately. Remove all seats and front storage compartment to ventilate fuel vapors from engine compartment before starting engine. Do not start engine if there is a fuel leak or a loose electrical connection.</p> <p>REGULAR UNLEADED GASOLINE ONLY</p>	<p>⚠ AVERTISSEMENT</p> <p>L'essence est très inflammable et explosive. Un incendie ou une explosion risquent de provoquer des blessures graves, voire mortelles. Couper le moteur. Faire le plein dans un endroit bien aéré et éloigné de toute flamme ou étincelle. Ne pas fumer. Éviter de renverser de l'essence. Essuyer immédiatement toute coulure d'essence. Déposer les selles et le compartiment de rangement avant pour évacuer les vapeurs d'essence du compartiment du moteur avant de mettre le moteur en marche. Ne jamais mettre le moteur en marche en cas de fuite d'essence ou si un branchement électrique est desserré.</p> <p>ESSENCE NORMALE SANS PLOMB UNIQUEMENT</p>
--	--

F0V-U415B-00



⑥

⚠ WARNING

Do not use cleat or grips to lift PWC. PWC could fall, which could result in severe injury.

⚠ AVERTISSEMENT

Ne pas soulever le scooter à l'aide du taquet ou des poignées. Le scooter pourrait tomber et provoquer des blessures graves.

(F0W-U41E2-50)

⑦

⚠ WARNING

Be sure to connect breather hose to battery. Fire or explosion could result if not connected properly.

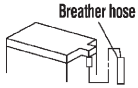

⚠ AVERTISSEMENT

Bien veiller à brancher la duril de mise à l'air à la batterie. Un mauvais branchement risque d'être à l'origine d'un incendie ou d'une explosion.

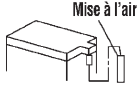

YAMAHA

F0V-U41DB-11

⑧ (Только для Европы)

⚠ AVERTISSEMENT

APPLICABLE POUR LA FRANCE SEULEMENT

- En France : permis de conduire et immatriculation obligatoire.
- Navigation en mer autorisée entre 300 mètres et 1 mille nautique.
- Entre 0 et 300 mètres, se référer aux instructions nautiques locales affichées.
- Sinon, règle générale : vitesse maxi 5 nœuds (9Km/h) dans cette zone.
- Utiliser les chenaux obligatoires de sortie lorsqu'ils existent.
- Respecter les règles de priorité.
- Gilet de sauvetage obligatoire-Fusée et bout de remorquage à bord.
- Ne jamais conduire sous l'influence de l'alcool ou de drogues.
- Consulter la météo avant de sortir en mer.
- Une conduite responsable et un contrôle quotidien de votre machine suivant le manuel d'entretien YAMAHA seront garants de votre sécurité.

YAMAHA

CL15-144104-00

⑨

⚠ AVERTISSEMENT

CE SCOOTER EST ÉQUIPÉ D'UN CATALYSEUR

Afin d'éviter le risque de brûlures graves:

- Ne jamais toucher une partie quelconque du silencieux pendant ou après l'utilisation du moteur. Le catalyseur devient en effet très chaud.
- Ne pas mettre le moteur en marche lorsque quelqu'un se trouve derrière le scooter alors que celui-ci est hors de l'eau. De l'eau et de la vapeur chaudes pourraient gicler de l'échappement.
- Retourner au rivage à vitesse réduite si le témoin d'avertissement de surchauffe s'allume ou si le roufleur retentit. En cas de non-respect de cette consigne, le moteur se coupe et ne pourra être remis en marche qu'une fois le circuit d'échappement refroidi.
- Ne pas faire tourner le moteur à plus de 4,000 tr/min hors de l'eau.

YAMAHA

F0V-U418W-10

⑩

⚠ AVERTISSEMENT

CE SCOOTER EST ÉQUIPÉ D'UN CATALYSEUR

Afin d'éviter le risque de brûlures graves:

- Ne jamais toucher une partie quelconque du silencieux pendant ou après l'utilisation du moteur. Le catalyseur devient en effet très chaud.
- Ne pas mettre le moteur en marche lorsque quelqu'un se trouve derrière le scooter alors que celui-ci est hors de l'eau. De l'eau et de la vapeur chaudes pourraient gicler de l'échappement.
- Retourner au rivage à vitesse réduite si le témoin d'avertissement de surchauffe s'allume ou si le roufleur retentit. En cas de non-respect de cette consigne, le moteur se coupe et ne pourra être remis en marche qu'une fois le circuit d'échappement refroidi.
- Ne pas faire tourner le moteur à plus de 4,000 tr/min hors de l'eau.

YAMAHA

F0V-U418W-10



11

WARNING

Do not touch or remove electrical parts when starting or running the engine.

YAMAHA

6R7-83623-40

12

AVERTISSEMENT

Ne pas toucher ou retirer les pièces électriques lors du démarrage ou de la marche du moteur.

YAMAHA

6R7-83623-50

EJU19900

Другие таблички

13

RATED PERSON CAPACITY: 2
MAXIMUM LOAD: 160 kg (353 lb)
CAPACITÉ MAXIMALE: 2 personnes
CHARGE MAXIMALE: 160 kg (353 lb)

(FOW-U41E2-50)

14

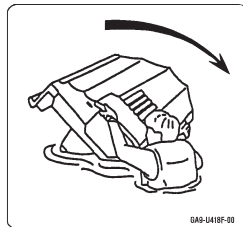

GAB-U41BF-00

15

FIRE EXTINGUISHER
CONTAINER
COMPARTIMENT
DE L'EXTINCTEUR

FOP-U41F5-10

16

VISOR

Keep gasoline, oil, solvents, and alkaline or acid cleaners away from visor. Damage may occur. For cleaning, use neutral detergent.

YAMAHA

FOX-U41FD-00

17

VISIÈRE

Éviter d'enduire la visière d'essence, d'huile, de dissolvant ou de produits de nettoyage alcalins ou acides.
Celle-ci risque d'être abîmée. Nettoyer avec un détergent neutre.

YAMAHA

FOX-U41FD-10



18

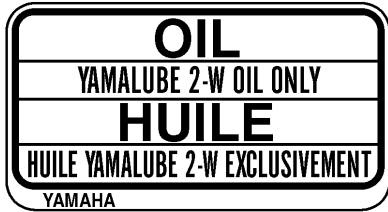

F0V-U41FB-10

19 (Только для Европы)

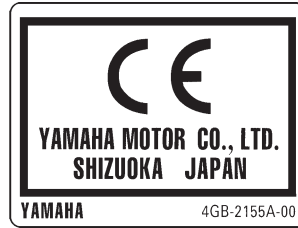

4GB-2155A-00

20





(66V-42791-00)

21 (Только для Канады)



GJ3-U419E-00

22 (Только для Канады)

 Fisheries and Oceans Canada Coast Guard		 Pêches et Océans Canada Garde côtière			
BUILDER - CONSTRUCTEUR		MODEL - MODELE			
YAMAHA MOTOR CANADA LTD. (YAM)		WAVE RUNNER GP1300 GP1300-B			
THE MANUFACTURER CERTIFIES THAT THIS PRODUCT COMPLIES WITH THE CONSTRUCTION STANDARDS FOR SMALL VESSELS.		LE FABRICANT CERTIFIE QUE CE PRODUIT EST CONFORME AUX NORMES DE CONSTRUCTION DES PETITS BATEAUX.			
NO. -no					



EJU09990

Информация по технике безопасности

Безопасность эксплуатации и вождения этого гидроцикла зависят от соблюдения правильной техники вождения, а также от здравого смысла, осмотрительности и от опытности водителя. Прежде, чем начать использовать ваш гидроцикл, узнайте, разрешено ли его использование местным законодательством, подзаконными актами и правилами, и всегда используйте гидроцикл в полном соответствии со всеми существующими требованиями и ограничениями. Все водители должны ознакомиться со следующими требованиями прежде, чем приступить к вождению гидроцикла.

- Перед тем, как приступить к эксплуатации гидроцикла, прочтите это Руководство для Владельца/Водителя и Советы по судовождению, а также все предостерегающие и предупредительные таблички, установленные на гидроцикле. Все эти материалы должны обеспечить ваше понимание устройства гидроцикла и приемов его эксплуатации.
- Не допускайте никого к управлению гидроциклом без ознакомления этого Руководства для Владельца/Водителя, Советов по судовождению и с предостерегающими и предупредительными табличками.

EJU10000

Кто может управлять гидроциклом

- Фирма Ямаха рекомендует допускать к управлению гидроциклом лиц не моложе 16 лет. Юные водители должны управлять гидроциклом под наблюдением взрослых. Выясните, какие требования к возрасту водителя и к его подготовке предъявляются местными органами власти.

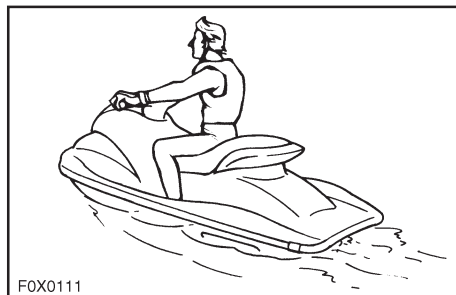

- Конструкция данного судна рассчитана на то, чтобы брать на борт водителя и одного пассажира. Никогда не превышайте максимально допустимой нагрузки и не сажайте на гидроцикл одновременно более двух человек.

Максимально допустимая нагрузка: 160 кг (353 фунта) Величина нагрузки складывается из общей массы груза, водителя и пассажира.



- Не берите на борт пассажира до тех пор, пока вы не приобретете достаточный опыт и навыки вождения в одиночку. Управление гидроциклом с пассажиром на борту требует большего умения. Перед тем, как пытаться выполнить более сложные маневры, освоитесь с особенностями управления гидроциклом.

EJU10010

Ограничения при движении

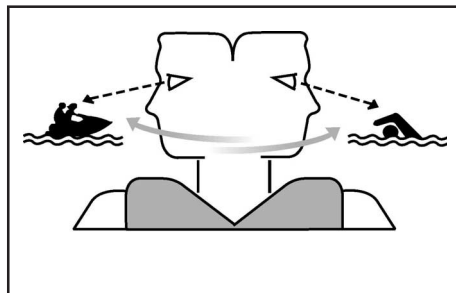

- Постоянно наблюдайте за людьми, предметами и другими судами. Избегайте ситуаций, в которых ограничен обзор или наблюдение за другими участниками движения оказывается невозможным.
- Ведите гидроцикл осторожно на безопасной скорости и сохраняйте безопасную дистанцию от других людей, предметов и других судов.
- Не ведите гидроцикл непосредственно за другим гидроциклом или катером.
- Не приближайтесь к другим участникам движения, чтобы не обрызгать их и не залить водой.
- Избегайте резких поворотов или других маневров, не позволяющих окружающим избежать столкновения с вами или не позволяющих им понять ваши намерения.
- Избегайте мест, где имеются затопленные предметы или отмели.



- При вождении учитывайте ваши возможности и не совершайте агрессивных маневров, повышающих опасность потери контроля над гидроциклом, падения в воду и столкновения с другими объектами.
- Гидроцикл это высокоскоростное транспортное средство, а не игрушка. Резкие повороты или прыжки через волну или кильватерную струю другого судна увеличивают риск перелома позвоночника (ведущего к параличу), повреждения лица и переломов ног, лодыжек и других костей. Не совершайте прыжки через волны и кильватерные струи.
- Не катайтесь на гидроцикле при сильном волнении, в плохую погоду и при ограниченной видимости. Это может стать причиной несчастных случаев, ведущих к травмам или даже к гибели. Учитывайте возможность наступления плохой погоды. Прежде, чем сесть на гидроцикл, узнайте прогноз преобладающих погодных условий.
- Как и в любых водных видах спорта при катании на гидроцикле всегда кто-то должен находиться поблизости. Если вы собираетесь уйти от берега на расстояние, которое вы не сможете проплыть самостоятельно, вас должен сопровождать другой катер или

гидроцикл, но вы должны держаться от него на безопасном расстоянии. Это просто здравый смысл!

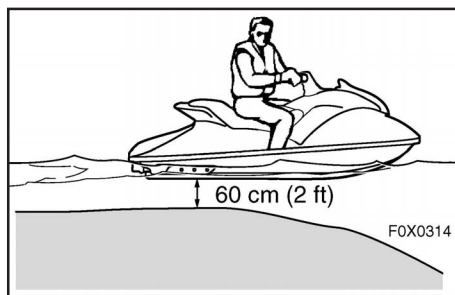

- Не катайтесь на гидроцикле в местах, где глубина составляет менее 60 см (2 фута), поскольку при этом увеличивается опасность столкновения с затопленными предметами, что ведет к травмам.



- Этот гидроцикл не оборудован световыми приборами, необходимыми для его эксплуатации в темное время суток. Поэтому не катайтесь на гидроцикле после заката или перед рассветом, иначе вы рискуете столкнуться с другим судном, что может привести к получению травм или к гибели людей.



EJU10020

Эксплуатационные требования

- Все участвующие в катании на гидроцикле должны надевать индивидуальные спасательные жилеты (ИСЖ), одобренные соответствующими службами и разрешенные к использованию на маломерных судах.
- Надевайте защитную одежду. Вода, с силой проникая во внутренние полости тела в результате падения или попадания под струю водомета, может вызывать серьезные повреждения внутренних органов. Обычные купальные костюмы не предохраняют от проникновения струи воды в анальное отверстие или во влагалище. Все участвующие в катании должны надевать шорты от «мокрого» гидрокостюма или другую одежду, обеспечивающую адекватную защиту.

Такая одежда должна быть изготовлена из толстой плотной хлопчатобумажной ткани, быть прочной и облегающей, но не из синтетической ткани типа «спандекс» или аналогичных тканей, применяемых для изготовления велосипедных шортов.

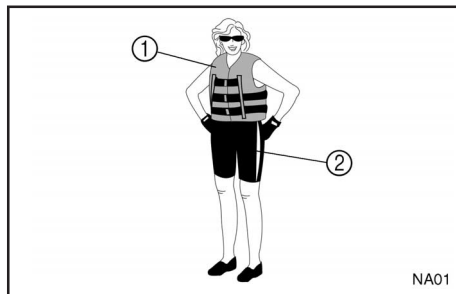

NA01

- ① Официально одобренный ИСЖ
 - ② Нижняя часть «мокрого» гидрокостюма
- При катании на гидроцикле рекомендуется защищать глаза от ветра, воды и ярких солнечных бликов. Существуют специальные ленточки для крепления очков, которые не позволяют им утонуть при падении в воду. Рекомендуется также надевать обувь и перчатки.
 - Вы сами должны решить, стоит ли надевать шлем во время прогулок на гидроцикле. Известно, что при некоторых несчастных случаях шлем может служить защитой, а в других - может вызывать травмы. Шлем предназначен для определенной защиты от травм головы. И хотя шлем не способен защитить от всех видов возможных ударов, он может снижать степень повреждений, полученных при столкновении с другим катером или твердым предметом.



В то же время шлем может представлять потенциальную опасность. При падении с гидроцикла в шлем набирается вода (эффект «ведра»), что увеличивает нагрузку на шею, вызывая удушье, серьезные необратимые повреждения шеи и даже смерть. Шлем также повышает опасность несчастных случаев, если он ограничивает обзор, ухудшает слышимость и если он отвлекает вас и вызывает утомление.

Как же надо определять, перевешивают ли потенциальные защитные свойства шлема его потенциальную угрозу для вашей безопасности? Оцените конкретные условия вашей поездки. Учитывайте такие факторы, как окружающие условия, ваш стиль вождения и ваши способности. Оцените также вероятность скопления других судов и состояние водной поверхности. Если вы решите использовать шлем с учетом условий поездки, то отнеситесь к выбору шлема серьезно. По возможности ищите шлем, специально предназначенный для поездок на индивидуальных гидроциклах. Если вы собираетесь участвовать в соревнованиях, учитывайте предъявляемые к шлемам требования организа-

ции, дающей разрешение на проведение соревнований.



NKA002

- НИКОГДА не управляйте гидроциклом после приема алкоголя или других сильнодействующих средств.
- Из соображений безопасности и обеспечения надлежащего ухода за гидроциклом всегда перед началом движения производите предстартовые проверки, перечисленные на стр. 3-8.
- Во время движения гидроцикла и водитель, и пассажир должны держать ноги в углублениях для ног. Поднятые ноги увеличивают риск потери равновесия или нанесения удара по ногам окружающими предметами. Не сажайте на гидроцикл детей, ноги которых не достают до пола углублений для ног.



- Пассажир должен крепко держаться за водителя.
- Проконсультируйтесь у вашего доктора, не опасно ли вам кататься на гидроцикле, если вы беременны или нездоровы.
- Не пытайтесь вносить изменения в конструкцию этого гидроцикла! Внесение изменений может вести к снижению его безопасности и надежности и делать его эксплуатацию опасной или незаконной.

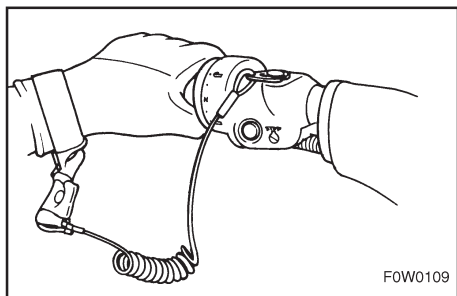

- Закрепите шнур (тросик) блокировки двигателя на запястье и следите за тем, чтобы он не зацепился за рукоятки и обеспечивал остановку двигателя при падении водителя в воду. После поездки снимите

те шнур блокировки с гидроцикла для предотвращения случайного запуска или его несанкционированного использования детьми или посторонними лицами.

- Внимательно следите за пловцами и избегайте мест массового купания. Пловцов трудно заметить на воде и вы можете случайно задеть кого-нибудь.
- Избегайте столкновений с другими лодками! Вы обязаны постоянно следить за другими участниками движения. Другие водители катеров могут не следить за вами. Если они не заметили вас или если вы совершили какой-либо маневр быстрее, чем они рассчитывали, возникает опасность столкновения.
- Сохраняйте безопасную дистанцию от других лодок или гидроциклов и следите также за буксировочными лыжными фалами или рыболовными снастями других лодок. Соблюдайте "Правила безопасного судовождения" и обязательно оглядывайтесь назад перед выполнением поворота. (См. "Правила безопасного судовождения" на стр. 1-19.)



EJU13820

Рекомендуемое оборудование

На борту вашего гидроцикла рекомендуется иметь следующее:

- Устройство для подачи звуковых сигналов

Вы должны иметь с собой свисток или другое звуковое устройство, которое можно использовать для подачи сигналов другим катерам.

- Визуальные средства подачи сигнала бедствия

Рекомендуется иметь на гидроцикле официально утвержденное пиротехническое средство, уложенное в водонепроницаемый контейнер.

Для подачи сигналов в аварийной ситуации можно также использовать зеркало. Более полную информацию можно получить у вашего диллера фирмы “Ямаха”.

- Часы

Часы полезно иметь для определения длительности вашей поездки.

- Буксировочный трос

Буксировочный трос необходим для буксировки гидроцикла в аварийной ситуации.

EJU20020

Информация об опасностях

- Никогда не запускайте двигатель и не оставляйте его работающим на какое бы то ни было время в закрытых помещениях. Выхлопные газы содержат окись углерода-бесцветный, не имеющий запаха газ, который может очень быстро вызывать потерю сознания и смерть. Всегда используйте гидроцикл только на открытом воздухе.
- При запуске двигателя на суше следите за тем, чтобы позади гидроцикла никого не было. Горячая вода и пар, вырывающиеся из выхлопной трубы, могут вызывать тяжелые ожоги.
- Прикосновение к горячей поверхности глушителя может вести к серьезным ожогам. Не прикасайтесь к поверхностям глушителя во время работы двигателя или сразу после его остановки. Температура каталитического преобразователя повышается после остановки двигателя.



EJU20030

Характеристики гидроцикла

- Поворот гидроцикла осуществляется за счет тяги водомета. При полном отпускании рычага дроссельной заслонки тяга становится минимальной. Если вы движетесь со скоростью меньше скорости малого хода, вы быстро теряете возможность управлять гидроциклом при отсутствии тяги. Эта модель оборудована системой управления двигателем фирмы “Ямаха” (СУД) частью которой является система рулевого управления с закрытой дроссельной заслонкой (РУЗД). Эта система работает на скоростях глиссирования, когда вы пытаетесь маневрировать после того, как был опущен рычаг дроссельной заслонки. Система СУД помогает совершать повороты, обеспечивая некоторую тягу во время замедления гидроцикла, но вы можете совершать более крутые повороты, если при повороте руля вы увеличите обороты двигателя. Система СУД не работает на скоростях ниже скорости глиссирования или при остановленном двигателе. После того, как обороты двигателя упадут, гидроцикл перестанет реагировать на положение руля до тех пор,

пока вы снова не откроете дроссельную заслонку и не достигните скорости малого хода. Попрактикуйтесь в совершении поворотов на открытом пространстве, свободном от препятствий, пока вы не приобретете уверенных навыков маневрирования.

- Этот гидроцикл приводится в движение водной струей. Его нагнетательный насос непосредственно связан с двигателем. Это означает, что тяга водной струи вызывает некоторое движение гидроцикла, пока двигатель работает. У гидроцикла нет «нейтрали».



- Не приближайтесь к решетке водозаборника ① при работающем двигателе. Длинные волосы, расстегнутая одежда или застежки спасательного жилета могут быть затянуты в движущиеся части, в результате чего человек может получить тяжелые травмы или утонуть.
- Никогда не вставляйте каких-либо предметов в сопло водомета ②, при работающем двигателе гидроцикла. Контакт с вращающимися частями насоса водомета может привести к серьезным травмам или к гибели.

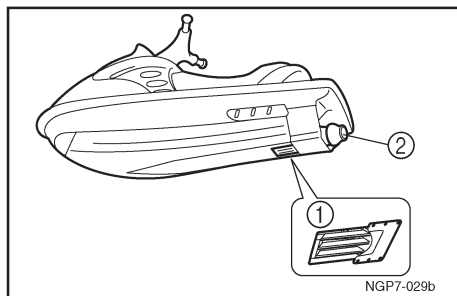

- Останавливайте двигатель и снимайте зажим ③ с выключателя блокировки двигателя ④ перед тем, как удалить водорослей и другие загрязнения, которые могут быть затянуты в решетку водозаборника.

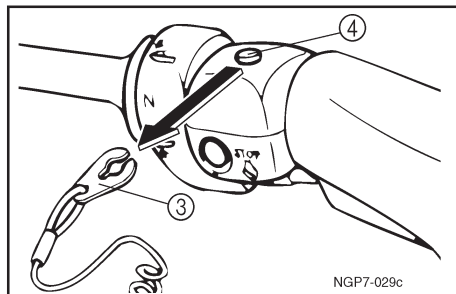



EJU10050

Правила безопасного судовождения

С юридической точки зрения ваш гидроцикл “Ямаха” является моторным катером. Его эксплуатация должна осуществляться в соответствии с правилами и постановлениями, действующими на акватории водоема, где он используется.

EJU10060

Относитесь к вашему гидроциклу ответственно

Пространство, в котором вы совершаете прогулки на гидроцикле, вам приходится делить с другими людьми и с природой. Поэтому ваше удовольствие неотделимо от обязанности относиться к другим людям, а также к земле, водам и к дикой природе вежливо и с уважением.

Когда бы и где бы вы ни ездили на гидроцикле, вы должны считать себя гостем тех, кто находится вокруг. Помните, например, о том, что рев вашего гидроцикла может звучать для вас музыкой, но быть просто шумом для других. А радостное журчание вашей кильватерной струи может создавать волны, не доставляющие другим радости. Старайтесь не приближаться к домам, стоящим около берега, к гнездовьям водоплавающих птиц или к местам обитания диких животных, и держитесь на почтительном расстоянии от рыбаков, других лодок, пловцов и многолюдных пляжей. В случае необходимости приближения к подобным местам ведите гидроцикл медленно и соблюдайте все правила.

Помните о том, что загрязнения отравляют окружающую среду. Не производите заправку там, где пролитое топливо или масло могут нанести вред природе. Вытас-



кивайте ваш гидроцикл из воды и производите заправку на удалении от берега. И сохраняйте окружающее пространство приятным для других людей и диких животных, которые пользуются водными просторами вместе с вами.

Не выбрасывайте мусор в воду ! Если вы будете кататься на гидроцикле ответственно, соблюдая вежливое и уважительное отношение к окружающим, вы сможете сохранить водное пространство, которое еще принесет много радости во всех видах отдыха на воде.



ОСОБЕННОСТИ КОНСТРУКЦИИ И ФУНКЦИИ



Расположение основных узлов	2-1
Органы управления и другие функции	2-6
Сиденья	2-6
Капот	2-7
Крышка наливной горловины топливного бака	2-7
Крышка наливной горловины масляного бака	2-8
Выключатель останова двигателя	2-8
Выключатель блокировки двигателя	2-9
Рычаг дроссельной заслонки	2-9
Выключатель стартера	2-10
Контрольные отверстия для выхода охлаждающей воды.....	2-10
Система рулевого управления	2-11
Переключатель системы быстрой регулировки дифферента (БРД)	2-13
Заглубление носовой части	2-15
Подъем носовой части	2-15
Поручень	2-16
Система сигнализации о перегреве двигателя	2-17
Система сигнализации о высокой температуре выхлопных газов	2-19
Система управления двигателем фирмы “Ямаха” (СУД)	2-20
Многофункциональный информационный блок	2-21
Тахометр	2-22
Спидометр	2-23
Указатель уровня топлива	2-23
Счетчик моточасов/Вольтметр	2-24
Сигнальный индикатор уровня топлива	2-25
Сигнальный индикатор уровня масла .	2-25
Сигнальный индикатор “Проверьте двигатель”	2-26
Сигнальный индикатор перегрева двигателя	2-27
Сигнальный индикатор температуры выпускной системы	2-28
Багажные отсеки	2-29
Передний багажный отсек	2-29
Перчаточный ящик	2-30
Регулируемые спонсоны фирмы “Ямаха”	2-31



EJU10080

Расположение основных узлов

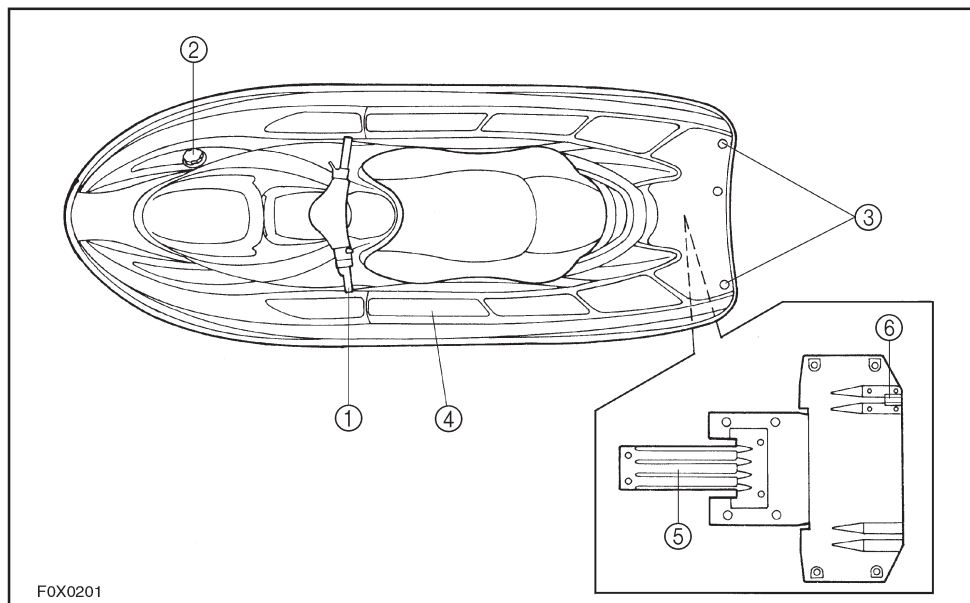

FOX0201

- ① **Рукоятки руля**
Используются для изменения направления
- ② **Крышка наливной горловины топливного бака**
- ③ **Отверстия для троса**
- ④ **Углубления для ног**
Используется для размещения ног для сохранения устойчивости
- ⑤ **Решетка водозаборника**
Предотвращает попадание мусора в насос водомета
- ⑥ **Датчик скорости**

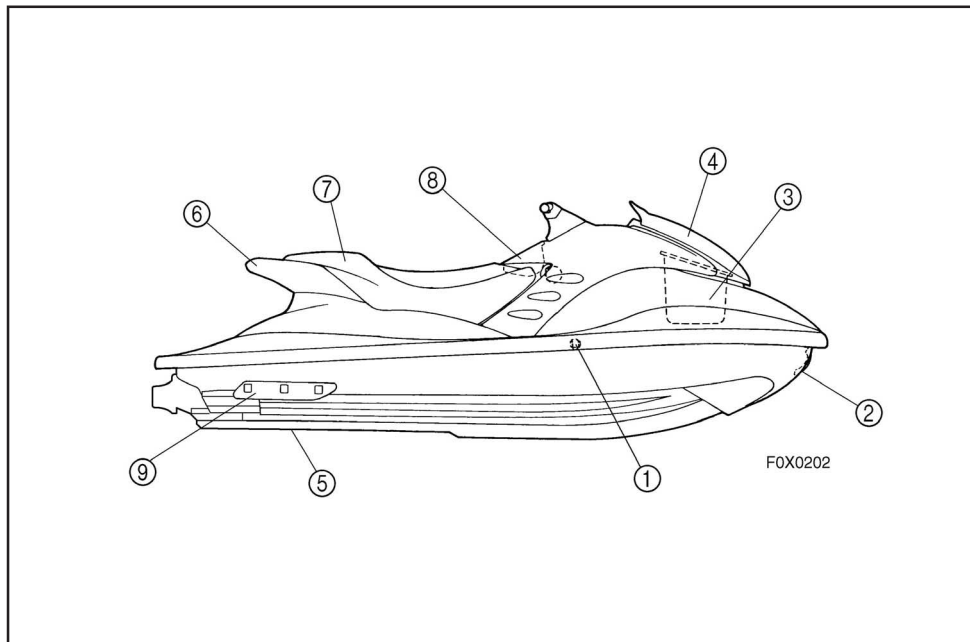

- ① **Контрольное отверстие для выхода охлаждающей воды**
Используется для контроля за циркуляцией охлаждающей воды
- ② **Носовая проушина**
Используется для закрепления троса при транспортировке, швартовке или при буксировке в аварийных ситуациях.
- ③ **Переднее багажное отделение**
- ④ **Капот**
- ⑤ **Водозаборник водомета**
- ⑥ **Поручень**
- ⑦ **Сиденье**
- ⑧ **Перчаточный ящик**
- ⑨ **Регулируемые спонсоны фирмы «Ямаха»**

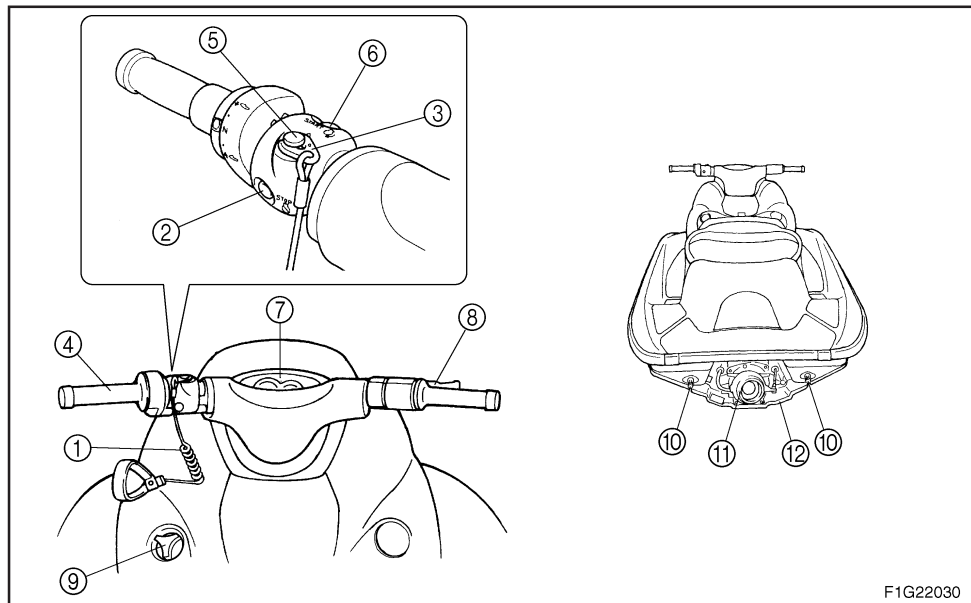

① Шнур (тросик) блокировки двигателя

Наденьте на запястье для обеспечения остановки двигателя в случае падения водителя в воду.

② Выключатель останова двигателя

Нажмите для того, чтобы остановить двигатель в обычных условиях.

③ Зажим

Установите зажим на выключатель блокировки двигателя, чтобы обеспечить возможность запуска двигателя.

Снимите зажим для останова двигателя и для предотвращения его случайного запуска или несанкционированного использования гидроцикла посторонними лицами.

④ Переключатель быстрой регулировки дифференциала (БРД)

Используется для выбора угла продольного наклона гидроцикла.

⑤ Выключатель блокировки двигателя

Снимите зажим для останова двигателя и для предотвращения его запуска.

⑥ Выключатель стартера

Нажмите, чтобы запустить двигатель.

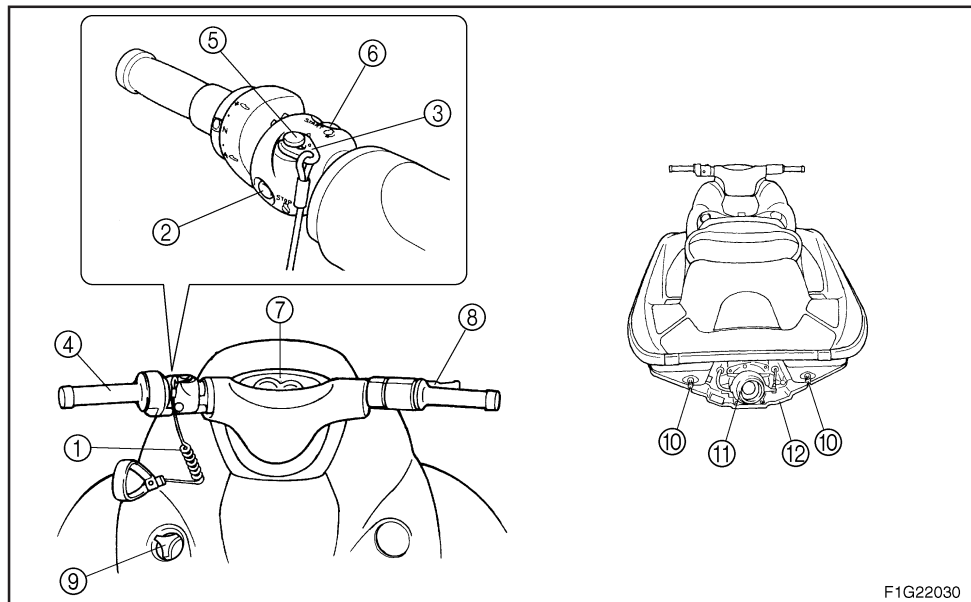

F1G22030

- ⑦ **Многофункциональный информационный блок**
Используется для контроля функционирования гидроцикла.
- ⑧ **Рычаг дроссельной заслонки**
Обеспечивает ускорение или замедление гидроцикла.
- ⑨ **Крышка наливной горловины масляного бачка**
- ⑩ **Пробки кормовых сливных отверстий**
Используются для слива воды из трюма, когда гидроцикл находится на суше.
- ⑪ **Сопло водомета**
Изменяет направление струи водомета в соответствии с положением руля.
- ⑫ **Плоский кильсон**

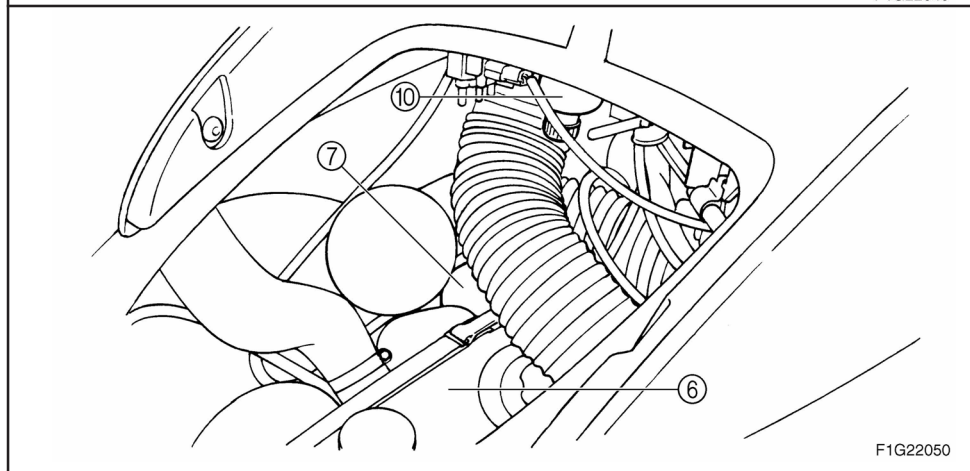
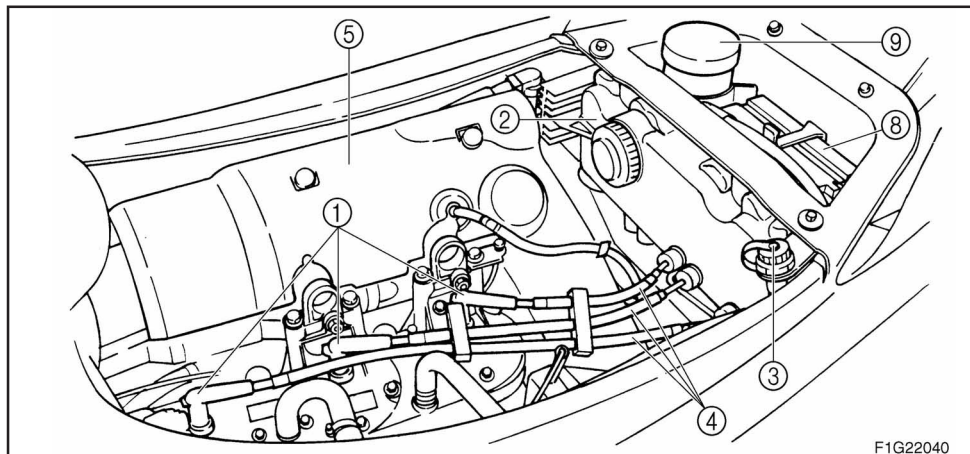

- ① Свечи зажигания / Наконечники свечей зажигания
- ② Ящик электрооборудования
Обеспечивает защиту электрических компонентов от воды.
- ③ Штуцер шланга для промывки
Используется для промывания каналов циркуляции охлаждающей воды.
- ④ Провода свечей зажигания
- ⑤ Глушитель
- ⑥ Топливный бак
- ⑦ Масляный бачок
- ⑧ Аккумуляторная батарея
- ⑨ Контейнер с огнетушителем
- ⑩ Водоотделитель

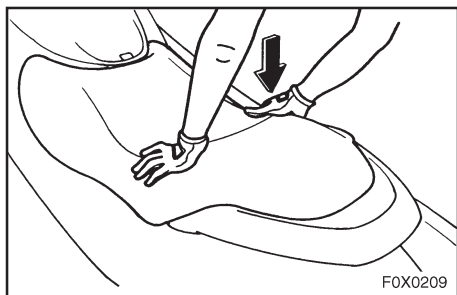
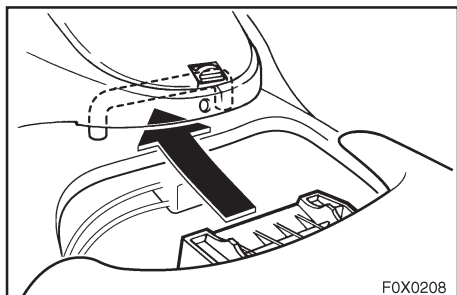
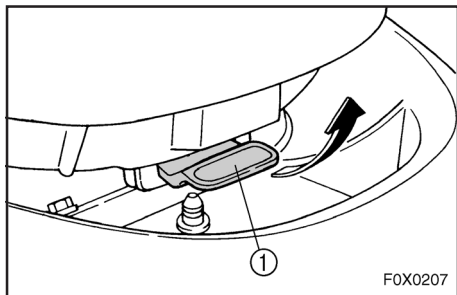

EJU10090

Органы управления и другие функции

EJU10100

Сиденья

В задней части сиденья имеется защелка ①, при помощи которой сиденье можно снять.

Как снять сиденье:

Потяните защелку вверх и снимите сиденье.

Как установить сиденье:

Вставьте выступы на передней части сиденья в стойку на палубе и нажмите на заднюю часть сиденья до полной фиксации.

ПРИМЕЧАНИЕ :

Перед каждой поездкой проверьте, надежно ли закреплено сиденье.

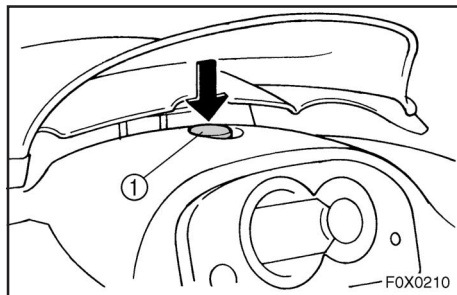

EJU10110

Капот

Для того, чтобы открыть капот на жмите на его защелку ① и поднимите его.

Для того, чтобы закрыть капот, нажмите на капот до полной фиксации.

ПРИМЕЧАНИЕ :

Перед каждой поездкой проверьте, надежно ли закреплен капот.

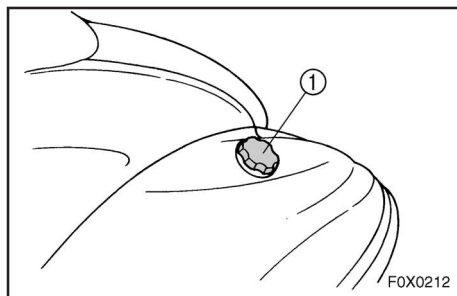
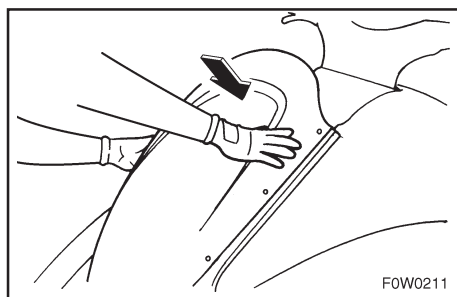

EJU10120

Крышка наливной горловины топливного бака

Для того, чтобы снять крышку наливной горловины топливного бака ①, поверните ее против часовой стрелки.

ПРИМЕЧАНИЕ :

Перед каждой поездкой проверьте, надежно ли закреплена крышка наливной горловины топливного бака.

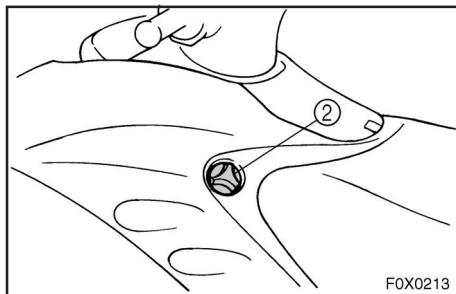

EJU10130

Крышка наливной горловины масляного бачка

Для того, чтобы снять крышку наливной горловины масляного бачка ②, поверните ее против часовой стрелки.

ПРИМЕЧАНИЕ :

Перед каждой поездкой проверьте, надежно ли закреплена крышка наливной горловины масляного бачка.

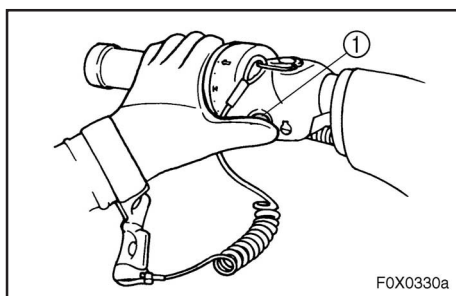

EJU10150

Выключатель останова двигателя

Для того, чтобы остановить двигатель в обычных условиях, нажмите на этот выключатель ① (красная кнопка).

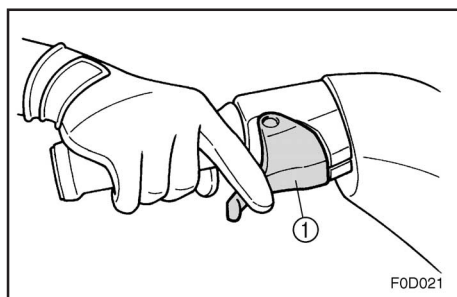
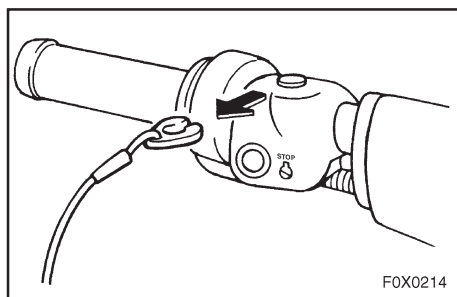
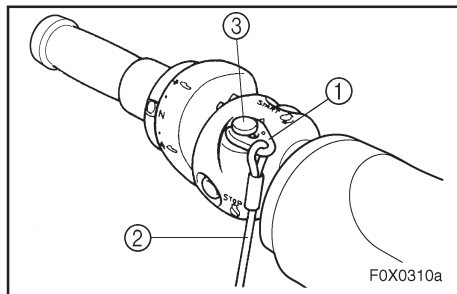

EJU10160

Выключатель блокировки двигателя

Установите зажим ①, имеющийся на конце шнура блокировки двигателя ②, под выключатель блокировки двигателя ③ (черная кнопка). В случае падения водителя в воду двигатель останавливается автоматически в результате выдергивания зажима из выключателя.

⚠ ПРЕДУПРЕЖДЕНИЕ

- Всегда закрепляйте шнур блокировки двигателя на вашем запястье, а зажим под выключателем блокировки двигателя ПЕРЕД запуском двигателя.
- В целях предотвращения случайного запуска двигателя, а также во избежание несанкционированного использования гидроцикла другими лицами или детьми, всегда снимайте зажим с выключателя, когда двигатель не работает.

EJU10180

Рычаг дроссельной заслонки

При нажатии на рычаг дроссельной заслонки ① частота вращения двигателя увеличивается. При отпускании рычага частота вращения двигателя уменьшается и устанавливаются обороты холостого хода.

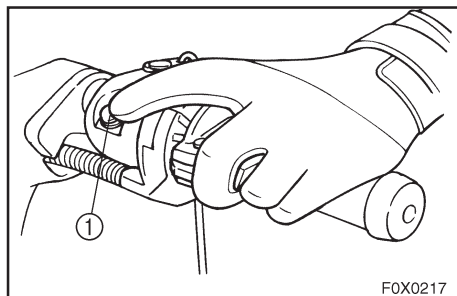

F0X0217

EJU18610

Выключатель стартера

Для того, чтобы запустить двигатель, нажмите на выключатель стартера ① (зеленая кнопка).

ПРИМЕЧАНИЕ :

Двигатель не запускается, если из выключателя блокировки двигателя вынут зажим, или если нажат рычаг дроссельной заслонки.

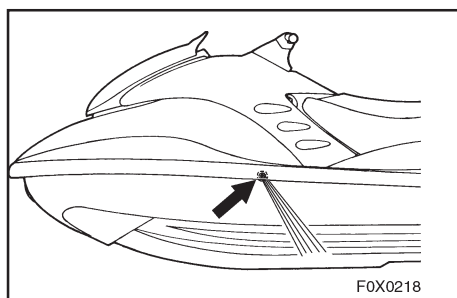

F0X0218

EJU10201

Контрольные отверстия для выхода охлаждающей воды

Этот гидроцикл оборудован контрольными отверстиями для выброса охлаждающей воды.

Когда двигатель работает, в нем циркулирует охлаждающая вода, которая затем выходит через контрольные отверстия.

Для того, чтобы убедиться в том, что система охлаждения функционирует нормально, проверьте, выходит ли вода из контрольных отверстий.

Если вода не выходит из этих отверстий, то это может указывать на нарушение циркуляции охлаждающей воды в двигателе.



В таком случае остановите двигатель и установите причину. (Более подробные инструкции приведены на стр. 2-17 и 5-6.)

ПРИМЕЧАНИЕ: _____

Если каналы для циркуляции охлаждающей воды были сухими, вода доходит до контрольных отверстий примерно через 20 секунд после запуска двигателя.

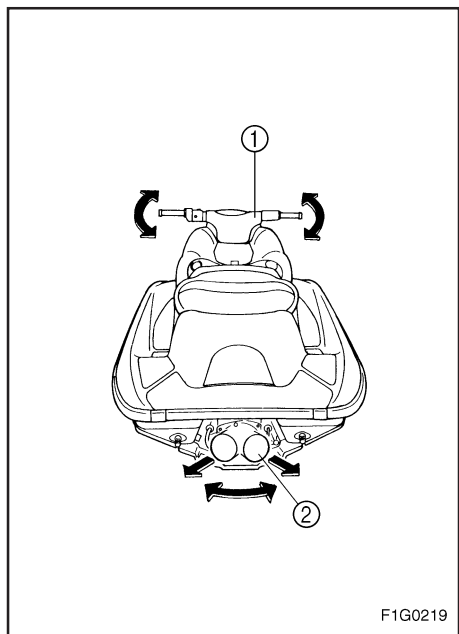

EJU19950

Система рулевого управления

Маневрирование на вашем гидроцикле осуществляется путем поворота руля ① в ту сторону, куда вы хотите повернуть.

При повороте руля изменяется угол отклонения сопла водомета ② и соответственно изменяется направление движения гидроцикла. Поскольку степень и крутизна поворота определяются напором струи водомета, то при совершении поворота необходимо, чтобы дроссельная заслонка была открыта, за исключением случая движения малым ходом.



Эта модель оборудована системой управления двигателем фирмы “Ямаха” (СУД), в которую входит система рулевого управления с закрытой дроссельной заслонкой (РУЗД). Она работает на скорости глиссирования, если вы совершаете маневрирование после отпускания рычага дроссельной заслонки. Система РУЗД помогает совершать повороты, сохраняя некоторую тягу водомета во время замедления движения гидроцикла, но вы можете совершать более крутые повороты, увеличивая обороты двигателя во время поворота руля. Система РУЗД не работает на скоростях ниже скорости глиссирования и при остановленном двигателе. После того, как частота вращения двигателя снизилась, гидроцикл перестает реагировать на повороты руля до тех пор, пока вы снова не увеличите обороты и не достигнете скорости малого хода.

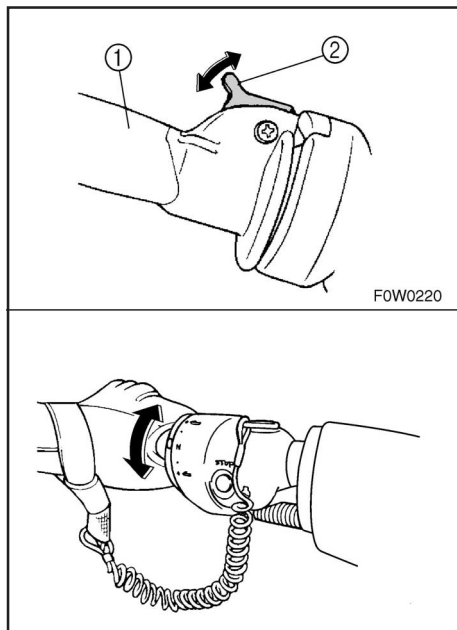

EJU10220

Переключатель системы быстрой регулировки дифферента (БРД)

Переключатель системы быстрой регулировки продольного угла наклона ① расположен на левой рукоятке руля и используется для установки дифферента гидроцикла.

При помощи этого переключателя изменяется положение сопла водомета в вертикальной плоскости. Это приводит к изменению угла продольного наклона гидроцикла.

Переключатель имеет 5 положений: 2 положения (А и В) соответствуют погруженной в воду носовой части, нейтральное положение «N» и 2 положения (С и D), соответствующие поднятию носовой части гидроцикла над водой.

Как изменить дифферент:

1. Уменьшите число оборотов двигателя до 3.000 об./мин. или меньше.
2. Отведите стопор ② переключателя и поверните переключатель в желаемое положение.
3. Отпустите стопор и зафиксируйте положение переключателя.

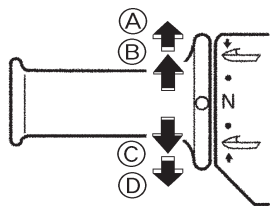

F1G0221

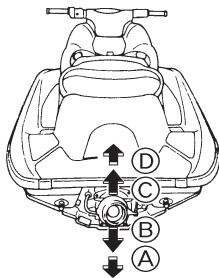

ВНИМАНИЕ:

Не поворачивайте переключатель регулировки дифференциала при максимальных оборотах двигателя, поскольку это может вызвать повреждение системы БРД.

Нейтральное положение "N" обеспечивает хорошие технические показатели для большинства условий эксплуатации гидроцикла. Для улучшения каких-либо конкретных показателей используйте положения с заглублиением или с поднятием носовой части гидроцикла.

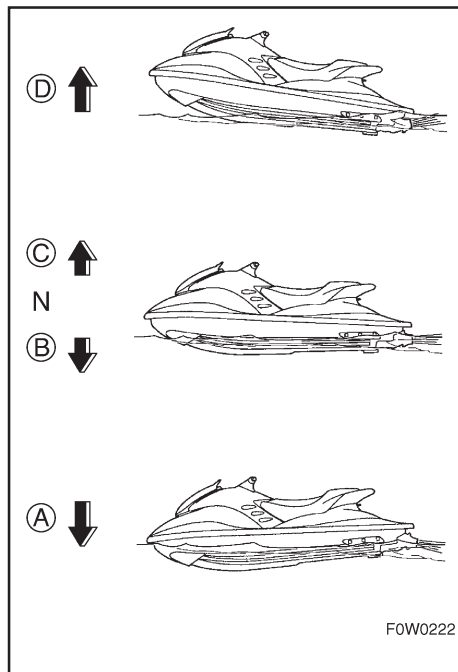

EJU10230

Заглубление носовой части

Установите ручку переключателя в положение (А) или (В) и носовая часть глиссирующего гидроцикла опустится.

В таком положении носовая часть гидроцикла больше погружена в воду. При этом обеспечивается большее “зацепление” гидроцикла, что улучшает его поведение при поворотах. Кроме того, в этом положении гидроцикл быстрее выходит на глиссирование.

Однако, на высоких скоростях у гидроцикла появляется тенденция “рулить носом” и отслеживать волны и кильватерные струи на поверхности воды. В таком положении увеличивается расход топлива и уменьшается максимальная скорость.

EJU10240

Подъем носовой части

Установите ручку переключателя в положение (С) или (D) и носовая часть глиссирующего гидроцикла поднимется.

В таком положении носовая часть гидроцикла меньше погружена в воду. При этом уменьшается сопротивление воды, поэтому при движении глиссирующего гидроцикла по прямой ускорение возрастает и максимальная скорость увеличивается.

Однако, при некоторых условиях



гидроцикл может начать “дельфинировать” (прыгать на воде). Если гидроцикл начал дельфинировать, установите переключатель в нейтральное положение или в положение, соответствующее заглублиению носовой части.

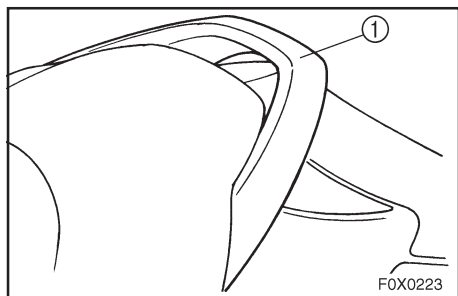

EJU19790

Поручень

Поручень ① служит для опоры при посадке на гидроцикл.

ВНИМАНИЕ: _____

Не используйте поручень для подъема гидроцикла. Это может вести к падению гидроцикла и тяжелым травмам.

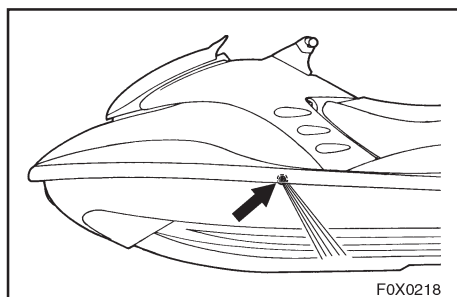
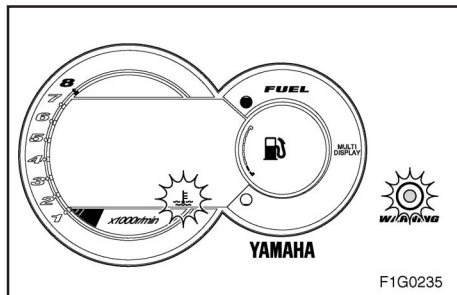

EJU20450

Система сигнализации о перегреве двигателя

Эта модель оборудована системой сигнализации о перегреве двигателя.

Если двигатель начинает перегреваться, то сигнальная лампа и световой индикатор перегрева двигателя начинают мигать, а зуммер подает прерывистый звуковой сигнал.

Если это произошло, уменьшите число оборотов двигателя и подведите гидроцикл к берегу. Проверьте выход воды из контрольных отверстий. Если при работающем двигателе вода из контрольных отверстий не выходит, проверьте, не засорена ли решетка водозаборника и крыльчатка насоса.

⚠ ПРЕДУПРЕЖДЕНИЕ

Перед тем, как приступить к очистке решетки водозаборника или крыльчатки от водорослей или мусора, остановите двигатель и снимите зажим с выключателя блокировки двигателя. Прикосновение с движущимися деталями водомета может ввести к серьезным травмам или даже к смерти.

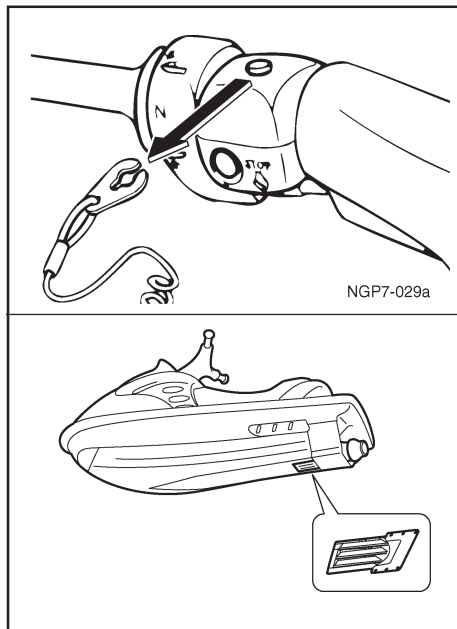

ВНИМАНИЕ:

Этот гидроцикл оборудован каталитическим преобразователем.

- Если загорелся световой индикатор перегрева двигателя и звучит зуммер, возвращайтесь на берег на малой скорости. В случае игнорирования вами этих сигналов, двигатель останавливается и вы не сможете снова запустить его до тех пор, пока система отвода выхлопных газов не остынет.
- Если двигатель остановился из-за перегрева, то обращайтесь к вашему дилеру фирмы “Ямаха” по поводу осмотра и технического обслуживания вашего гидроцикла.

Если вы проигнорировали предупреждения, то температура двигателя и системы выпуска может повышаться, особенно при движении гидроцикла с высокой скоростью. Если это произойдет, то индикатор перегрева двигателя начнет гореть постоянно, сигнал зуммера станет непрерывным и система защиты от перегрева заблокирует зажигание для того, чтобы уменьшить риск более серьезного перегрева. Двигатель нельзя будет запустить до тех пор, пока он не остынет. В этом случае, может потребоваться отбуксировать гидроцикла к бере-



гу. (См. раздел “Буксировка гидроцикла” на стр. 5-11, где приведены инструкции по буксировке).

ПРИМЕЧАНИЕ: _____

Для отключения зуммера нажмите кнопку “Select” (“Выбор”) на многофункциональном информационном блоке.

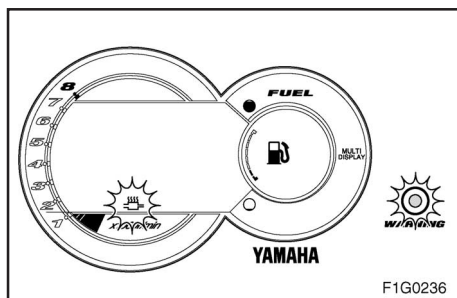

EJU20460

Система сигнализации о высокой температуре выхлопных газов

Эта модель оборудована системой сигнализации о высокой температуре выхлопных газов.

Если выпускная система становится слишком горячей, сигнальная лампа и сигнальный индикатор перегрева выпускной системы начинают мигать, а зуммер начинает подавать прерывистый звуковой сигнал.

Если это произошло, снизьте обороты двигателя для того, чтобы выпускная система остыла, и ведите гидроцикл к берегу на малом ходу.

⚠ ПРЕДУПРЕЖДЕНИЕ _____

Прикосновение к горячей поверхности глушителя может вести к серьезным ожогам. Не прикасайтесь к глушителю, пока двигатель работает или сразу после его остановки. После остановки двигателя температура каталитического преобразователя повышается.



ВНИМАНИЕ: _____

Эта модель оборудована каталитическим преобразователем.

- При срабатывании системы сигнализации о перегреве выпускной системы снизьте обороты двигателя (ниже 4 000 об/мин) и подведите гидроцикл к берегу.
- Если вы не можете найти и устранить причину перегрева, обращайтесь за консультацией к дилеру фирмы “Ямаха”. Продолжение эксплуатации гидроцикла на высоких скоростях может вести к серьезным повреждениям двигателя.

ПРИМЕЧАНИЕ : _____

Для отключения зуммера нажмите кнопку “Select” (“Выбор”) на многофункциональном информационном блоке.

EJU19940

Система управления двигателем фирмы “Ямаха” (СУД)

Эта модель оборудована интегральной компьютерной системой управления, которая контролирует и изменяет опережение зажигания, впрыск топлива, проводит диагностику состояния двигателя и включает в себя систему рулевого управления с закрытой дроссельной заслонкой (РУЗД).

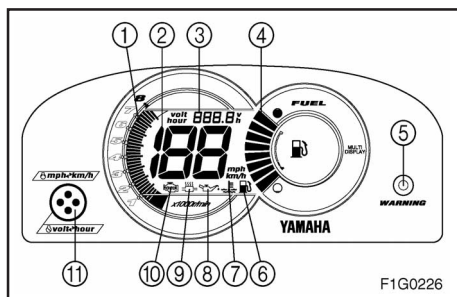
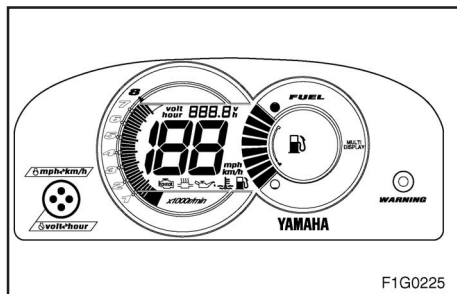

EJU20161

Многофункциональный информационный блок

Этот блок выполняет следующие функции, облегчающие эксплуатацию гидроцикла.

- ① Тахометр
- ② Спидометр
- ③ Счетчик моточасов/Вольтметр
- ④ Указатель уровня топлива
- ⑤ Сигнальная лампа
- ⑥ Сигнальный индикатор уровня топлива
- ⑦ Сигнальный индикатор перегрева двигателя
- ⑧ Сигнальный индикатор уровня масла
- ⑨ Сигнальный индикатор перегрева выпускной системы
- ⑩ Сигнальный индикатор “Проверьте двигатель”
- ⑪ Кнопка “Выбор”

ВНИМАНИЕ:

- При проверке функционирования информационного блока на суше не увеличивайте частоту вращения двигателя выше 4 000 об /мин. Это может вести к перегреву двигателя и к серьезным повреждениям каталитического преобразователя.
- Устанавливайте только указанные свечи и наконечники свечей, оборудованные резисторами подавления помех, иначе прибор будет давать неустойчивые показания.



ПРИМЕЧАНИЕ : _____

После запуска двигателя все индикаторы блока включаются и зуммер подает два звуковых сигнала, после чего через несколько секунд прибор переходит в нормальный режим работы. Текущие показания сохраняются на экране в течение 25 секунд после остановки двигателя.

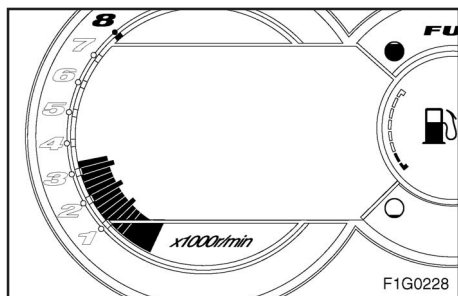

EJU10280

Тахометр

Частота вращения двигателя (об/мин) отображается на экране в виде секторов. Каждый сектор соответствует увеличению на 250 об/мин.

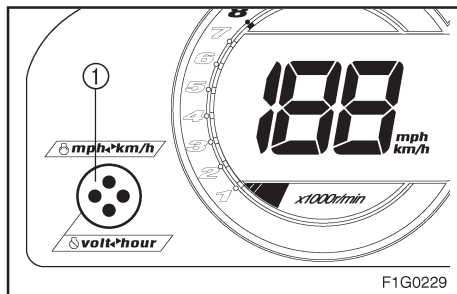

EJU20171

Спидометр

Это измерительный прибор показывает величину скорости гидродвижителя относительно воды.

ПРИМЕЧАНИЕ: _____

Для переключения показаний между милями и километрами в течение 10 секунд после вывода на экран показаний спидометра нажмите кнопку “Выбор” ① и удерживайте ее нажатой по крайней мере 1 секунду.

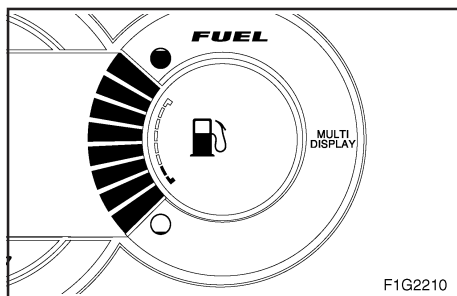

EJU10310

Указатель уровня топлива

Указатель уровня топлива обеспечивает удобный контроль за количеством оставшегося топлива в процессе движения. Прибор имеет 8 делений, показывающих, сколько топлива осталось в баке.

ПРИМЕЧАНИЕ: _____

Показания прибора зависят от условий эксплуатации. Показаниями прибора можно пользоваться только ориентировочно.

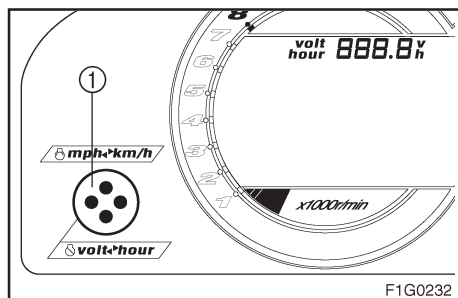

EJU20182

Счетчик моточасов/Вольт-метр

ПРИМЕЧАНИЕ: _____

Для переключения показаний между счетчиком моточасов и вольтметром нажмите кнопку “Выбор” ① и удерживайте ее нажатой по крайней мере 1 секунду после того, как показания прибора были на экране более 10 секунд.

Счетчик моточасов

Счетчик моточасов облегчает выполнение графика технических обслуживаний гидроцикла. Счетчик показывает количество часов работы двигателя, прошедших с момента исходного ввода гидроцикла в эксплуатацию.

Вольтметр

Вольтметр предназначен для контроля за напряжением аккумуляторной батареи.

Если напряжение батареи нормальное, то прибор показывает 12 вольт или больше. Если показания прибора ниже нормального напряжения, подведите гидроцикл к берегу и, если необходимо, обращайтесь к дилеру фирмы “Ямаха” по поводу проверки системы зарядки.

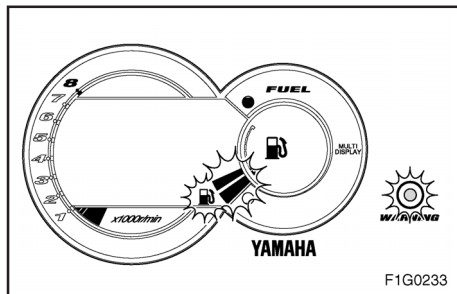

EJU10330

Сигнальный индикатор уровня топлива

Если количество топлива в баке уменьшается примерно до 13 литров (3,4 галлона США; 2,9 галлона Великобритании), что соответствует двум нижним сегментам указателя уровня топлива, этот сигнальный индикатор и сигнальная лампа начинают мигать, при этом раздаются прерывистые сигналы зуммера.

Подача предупредительных сигналов прекращается после того, как вы зальете топливо и запустите двигатель.

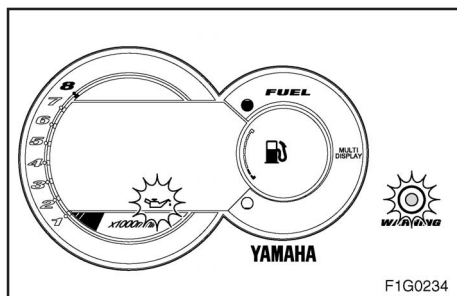

EJU10341

Сигнальный индикатор уровня масла

При уменьшении количества масла в бачке до 1,7 литра (0,45 галлона США; 0,37 галлона Великобритании) или при засорении масляного фильтра, сигнальный индикатор уровня масла и сигнальная лампа начинают мигать, а зуммер начнет подавать прерывистые сигналы.

Если сигнальные индикаторы начинают мигать, залейте в бачок моторное масло при первой возможности.

Подача предупредительных сигналов прекращается после того, как вы зальете масло и запустите двигатель.



ПРИМЕЧАНИЕ : _____

Если этот индикатор мигает при достаточном количестве масла в бачке, проверьте, не засорен ли масляный фильтр.

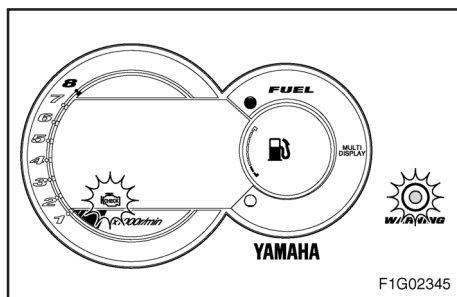

EJU20041

Сигнальный индикатор “Проверьте двигатель”

При обнаружении неисправности датчика или короткого замыкания сигнальная лампа и индикатор начинают мигать, а зуммер подавать прерывистый звуковой сигнал.

Если это происходит, уменьшите обороты двигателя, подведите гидроцикл к берегу и обратитесь к дилеру фирмы “Ямаха” по поводу проверки двигателя.

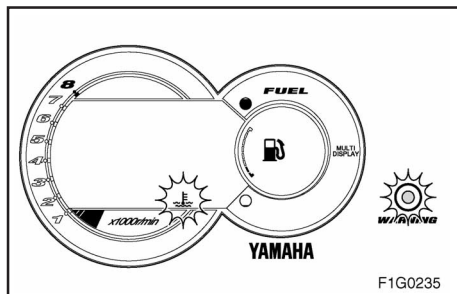

EJU20050

Сигнальный индикатор перегрева двигателя

Если двигатель начинает перегреваться, то сигнальная лампа и индикатор перегрева двигателя начинают мигать, а зуммер подает прерывистый звуковой сигнал.

При продолжении движения на высокой скорости после срабатывания системы сигнализации о перегреве двигателя, сигнальная лампа, сигнальный индикатор перегрева двигателя начинают гореть постоянно, а сигнал зуммера будет звучать непрерывно. (Более подробно об этом см. в разделе “Система сигнализации о перегреве двигателя” на странице 2-17.)

Подача предупредительных сигналов прекращается, когда двигатель будет запущен после того, как он остынет.

ПРИМЕЧАНИЕ: _____

При срабатывании одновременно нескольких предупредительных сигналов, они показываются в следующей последовательности.

1. Полный перегрев двигателя
2. Уровень топлива
3. Уровень масла
4. Начальный перегрев двигателя
5. Температура выпускной системы
6. “Проверьте двигатель”

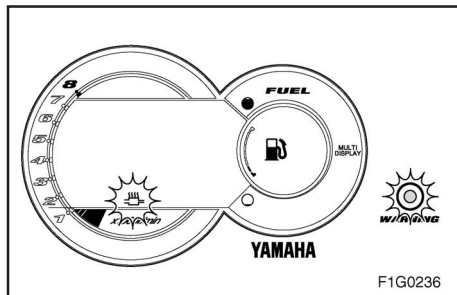

EJU11860

Сигнальный индикатор температуры выпускной системы

Если выпускная система становится слишком горячей, сигнальная лампа и индикатор температуры выпускной системы начинают мигать, а зуммер начинает подавать прерывистый звуковой сигнал. (Более подробно об этом см. в разделе “Система сигнализации о перегреве выпускной системы” на странице 2-19.)

Подача предупредительных сигналов прекращается, когда двигатель будет запущен после того, как он остынет.

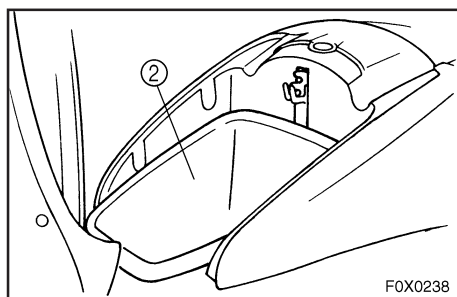
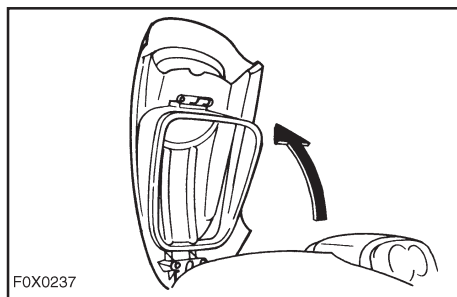
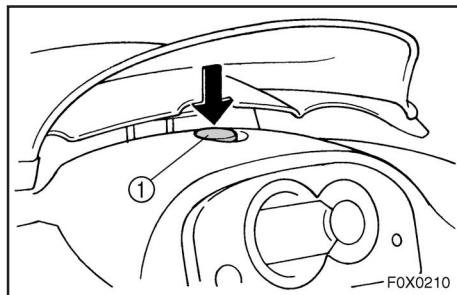

EJU10350

Багажные отсеки

Гидроцикл имеет передний багажный отсек и перчаточный ящик.

ПРИМЕЧАНИЕ: _____

- Перед поездкой на гидроцикле убедитесь, что багажные отсеки надежно закрыты.
- Багажные отсеки не являются водонепроницаемыми. При наличии предметов, которые должны оставаться сухими, такие как, например, Руководства, укладывайте их в водонепроницаемые пакеты.

EJU10370

Передний багажный отсек

Передний багажный отсек ② находится в носовой части судна. Для того, чтобы открыть его нажмите на защелку капота ① и откройте капот.

ПРИМЕЧАНИЕ: _____

Передний багажный отсек можно вынуть, для того чтобы получить доступ в моторное отделение.

Переднее багажное отделение: Вместимость: 16 литров (4,2 галлона США; 3,5 галлона Великобритании) Предельная загрузка: 5 кг (11 фунтов)

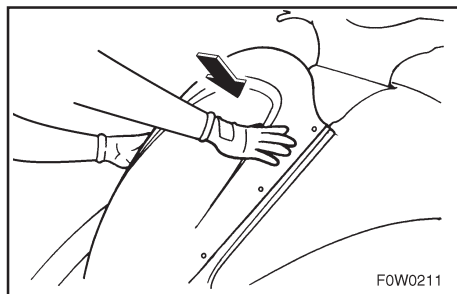

Для того, чтобы закрыть переднее багажное отделение, нажмите на заднюю часть капота до надежной фиксации.

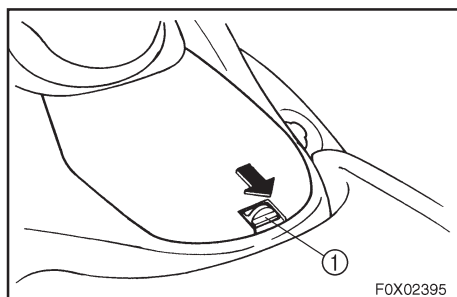

EJU20470

Перчаточный ящик

Перчаточный ящик ② расположен перед сиденьем.

Для того, чтобы его открыть передвиньте защелку ① на себя и поднимите крышку.

Для того, чтобы закрыть перчаточный ящик, нажмите на его крышку до надежной фиксации.

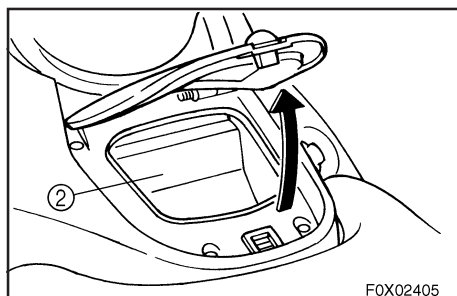

Перчаточный ящик :Вместимость : 2 литра (0,53 галлона США, 0,44 галлона Великобритании)Предельная загрузка: 1 кг (2,2 фунта).

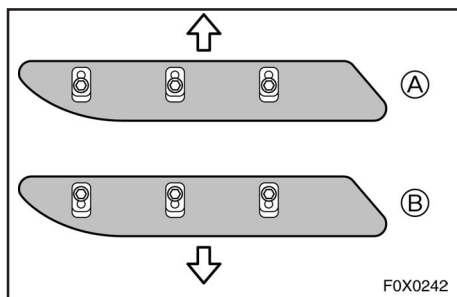
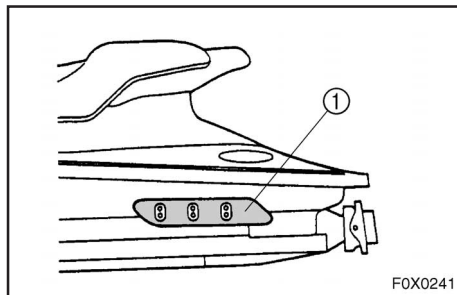

EJU10391

Регулируемые спонсоны фирмы "Ямаха"

Положение спонсонов ① можно изменять, что дает водителю возможность улучшать ходовые характеристики гидроцикла, либо при движении по прямой, либо при поворотах, в зависимости от его желания или условий эксплуатации. (Описание регулировки спонсонов приведено на стр. 4-33.)

Верхнее положение ①:

При установке спонсонов в это положение уменьшается сопротивление воды, что приводит к ускорению движения по прямой на глиссировании и увеличивает максимальную скорость.

Нижнее положение ②:

При установке спонсонов в это положение у гидроцикла появляется большее "зацепление", что улучшает его маневренность.

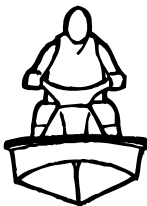

Топливо и масло	3-1
Бензин	3-1
Бензоспирт	3-3
Масло для 2-тактных двигателей	3-4
Наполнение топливного бака	3-5
Наполнение масляного бачка	3-6
Предстартовые проверки	3-8
Список предстартовых проверок	3-8
Объекты предстартовых проверок	3-10
Моторный отсек	3-10
Топливная и масляная системы	3-11
Водоотделитель	3-12
Трюм	3-12
Аккумуляторная батарея	3-14
Огнетушитель	3-15
Дроссельная заслонка	3-16
Система рулевого управления	3-16
Водомет	3-17
Шнур (тросик) блокировки двигателя ..	3-18
Выключатели	3-18
Контрольные отверстия для выхода охлаждающей воды	3-19
Многофункциональный информационный блок	3-19
Эксплуатация	3-20
Обкатка двигателя	3-20
Запуск двигателя	3-22
Останов двигателя	3-25
Покидая гидроцикл	3-25
Эксплуатация вашего гидроцикла	3-26
Знакомство с вашим гидроциклом	3-26
Обучение вождению вашего гидроцикла	3-27
Езда на гидроцикле с пассажиром	3-28
Вождение гидроцикла	3-30
Запуск и залезание на гидроцикл на мелководье	3-32
Начало движения от причала	3-32
Залезание на гидроцикл и запуск на глубоких местах	3-33
Залезание на гидроцикл в одиночку	3-33
Посадка с пассажиром	3-35
Опрокидывание гидроцикла	3-37
Выполнение поворотов на гидроцикле	3-39
Остановка гидроцикла	3-42
Вытаскивание гидроцикла на берег	3-44
Причаливание гидроцикла	3-44
Движение при сильном волнении	3-45
Проверки после поездки	3-46
Транспортировка	3-49



EJU20060

Топливо и масло

Этот двигатель оснащен системой впрыска масла, разработанной фирмой “Ямаха”, которая обеспечивает превосходную смазку, подавая необходимое количество масла при всех эксплуатационных режимах. Предварительное смешивание топлива с маслом необходимо только при обкатке двигателя. После нее просто наливайте бензин в топливный бак, а масло в масляный бачок.

EJU19122

Бензин

⚠ ПРЕДУПРЕЖДЕНИЕ

БЕНЗИН И ЕГО ПАРЫ ЛЕГКО ВОСПЛАМЕНЯЕМЫ И ВЗРЫВООПАСНЫ!

- Не курите во время заправки и не держите топливо вблизи открытого пламени, источников искр и прочих источников возгорания.
- Производите заправку при остановленном двигателе.
- Заливайте топливо в хорошо проветриваемом помещении. Во время заправки гидроцикл должен находиться в горизонтальном положении.
- Не стойте и не сидите на гидроцикле во время заправки на случай возникновения пожара
- Не допускайте проливания бензина. Если бензин был про-



лит, немедленно вытрите его сухой ветошью. Утилизируйте пропитанные бензином тряпки соответствующим образом.

- Не допускайте переполнения топливного бака. Прекращайте заправку, когда топливо достигнет нижнего края наливной трубки. Не заполняйте наливную трубку. Бензин расширяется при нагревании и может выливаться наружу. Если вы оставляете гидроцикл на короткое время с полным баком, не оставляйте его под прямыми солнечными лучами. Оставляйте его в хорошо проветриваемом месте, в горизонтальном положении.
- После заправки надежно затяните крышку наливной горловины.
- Если вы случайно проглотили бензин, надышались его парами или он попал вам в глаза, немедленно обращайтесь к врачу.
- Если бензин попал вам на кожу немедленно смойте его водой с мылом. Переоденьтесь, если бензин попал на одежду.

ВНИМАНИЕ:

- Не используйте этилированный бензин. Этилированный бензин вызывает серьезные повреждения каталитического преобразователя.



- **Заливайте только свежий бензин, который хранился в чистых емкостях.**

Рекомендованный бензин: Обычный неэтилированный бензин с минимальным октановым числом 86 (по стендовому методу) = (R + M)/290 (по исследовательскому методу)

EJU18320

Бензоспирт

Существует два типа бензоспирта: с этиловым спиртом и с метиловым спиртом.

Бензоспирт с этиловым спиртом можно использовать, только если содержание спирта в нем не превышает 10% и октановое число топлива соответствует техническим требованиям.

Фирма Ямаха не рекомендует использовать бензоспирт, содержащий метиловый спирт, поскольку это ведет к повреждениям топливной системы и ухудшает работу двигателя.



EJU11870

Масло для 2-тактных двигателей

ВНИМАНИЕ: _____

Используйте только масло YAMALUBE 2-W. Использование других масел может вести к серьезным повреждениям каталитического преобразователя и других деталей двигателя.

Рекомендуемое моторное масло: Только масло YAMALUBE 2-W

ПРИМЕЧАНИЕ : _____

Масло YAMALUBE 2-W разработано специально для этого гидроцикла и его можно приобрести у дилера фирмы “Ямаха”.

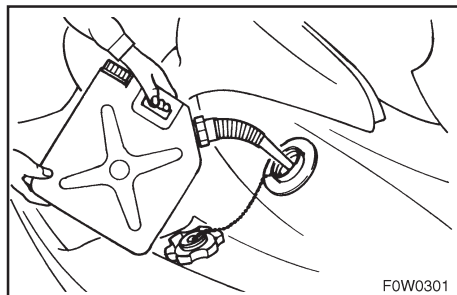

EJU20190

Наполнение топливного бака

ВНИМАНИЕ:

Будьте осторожны, осуществляя заправку. Не допускайте попадания воды или других загрязнений в топливный бак. Загрязненное топливо ухудшает работу двигателя или может вызвать его повреждение.

1. Откройте капот и выньте передний багажный отсек для проверки уровня топлива. (Описание переднего багажного отсека приведено на стр. 2-29)
2. Откройте крышку наливной горловины топливного бака и медленно залейте топливо в бак.
3. Прекращайте заправку, как только уровень топлива достигнет нижней части наливной горловины топливного бака. Не заполняйте наливную горловину, так как при этом топливо может выливаться наружу.

Вместимость топливного бака: Всего: 60 литров (15,9 галлона США; 13,2 галлона Великобритании)

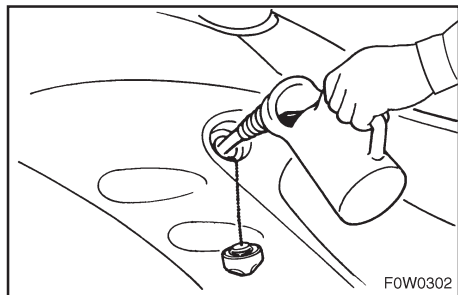

EJU10460

Наполнение масляного бачка

⚠ ПРЕДУПРЕЖДЕНИЕ

- Не заливайте бензин в масляный бачок, так как это может вести к пожару или взрыву.
- Масло в трюме представляет серьезную угрозу пожарной безопасности.

Немедленно вытирайте все пролитое масло.

ВНИМАНИЕ:

Не допускайте полного опорожнения масляного бачка. Если все же это произошло, то необходимо удалить воздух из вспыскивающего масляного насоса для восстановления нормальной подачи масла, в противном случае это может привести к повреждению двигателя. Обращайтесь к дилеру фирмы «Ямаха» по поводу удаления воздуха из масляного насоса.

1. Для того, чтобы следить за уровнем масла, снимите сиденье. (Описание сиденья приведено на стр. 2-6.)
2. Снимите крышку наливной горловины масляного бачка и очень медленно налейте в него моторное масло.
3. Прекращайте заправку, как только вы увидите, что масляный бак наполнился.



Вместимость топливного
бачка: 5,5 литра (1,5 галло-
на США; 1,2 галлона Велико-
британии)



EJU13460

Предстартовые проверки

EJU13470

Список предстартовых проверок

Перед началом движения проведите проверки, перечисленные в приведенном ниже списке. См. пояснительный текст в этой главе, в котором более подробно разъясняется, как проводить проверки.

⚠ ПРЕДУПРЕЖДЕНИЕ

Если любой из перечисленных узлов не работает должным образом, осмотрите и отремонтируйте его до начала эксплуатации гидроцикла во избежание несчастного случая.

ПРЕДМЕТ ПРОВЕРКИ	ПОРЯДОК ДЕЙСТВИЙ	СТРАНИЦЫ
Моторный отсек	Снимите сиденье и передний багажный отсек, чтобы проветрить моторный отсек. Убедитесь в отсутствии паров бензина и проверьте электрические соединения.	3-10
Трюм	Убедитесь в отсутствии воды и остатков топлива и удалите их, если необходимо.	3-12
Дроссельная заслонка	Убедитесь в том, что рычаг дроссельной заслонки возвращается в исходное положение под действием пружины.	3-16
Рулевое управление	Проверьте исправность работы рулевой системы.	3-16
Топливо и масло	Проверьте уровень топлива и масла и долейте, если необходимо. Убедитесь в отсутствии утечек в шлангах и в баках.	3-11
Водоотделитель	Проверьте, нет ли в нем воды и слейте, если необходимо.	3-12
Аккумуляторная батарея	Проверьте уровень электролита и состояние аккумуляторной батареи.	3-14
Капот	Проверьте надежность закрепления капота	2-7
Сиденье	Проверьте надежность закрепления сиденья	2-6
Корпус/Палуба	Убедитесь в отсутствии трещин и других повреждений	-
Водомет	Убедитесь в отсутствии мусора и удалите, если необходимо.	3-17
Огнетушитель	Проверьте его состояние и замените, если необходимо.	3-15
Тросик блокировки двигателя	Проверьте состояние и замените при наличии следов износа или обрывов прядей	3-18



ПРЕДМЕТ ПРОВЕРКИ	ПОРЯДОК ДЕЙСТВИЙ	СТРАНИЦЫ
Выключатели	Проверьте надежность работы выключателя стартера, выключателя останова двигателя и выключателя блокировки двигателя, спустив гидроцикл на воду.	3-18
Контрольное отверстие для выхода охлаждающей воды	Убедитесь в том, что из отверстия выходит вода, когда гидроцикл находится на воде с работающим двигателем.	3-19
Многофункциональный информационный блок	Проверьте его исправность и надежность срабатывания сигнальных индикаторов	3-19

ПРИМЕЧАНИЕ: _____

Предстартовые проверки следует проводить каждый раз перед использованием гидроцикла. Для их проведения требуется совсем немного времени. И не стоит жалеть этого времени, если это повышает надежность и безопасность.

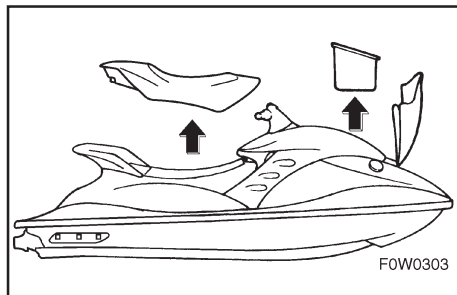

EJU10480

Объекты предстартовых проверок

EJU10500

Моторный отсек

Проветривайте моторный отсек перед каждой поездкой на гидроцикле.

Для вентиляции моторного отсека снимите сиденье и передний багажный отсек (Описание сиденья приведено на стр. 2-6, а переднего багажного отсека - на стр. 2-29). Оставьте моторный отсек открытым на несколько минут, чтобы пары топлива улетучились. Кроме того, проверьте надежность электрических соединений.

⚠ ПРЕДУПРЕЖДЕНИЕ

Пренебрежение вентиляцией моторного отсека может привести к пожару или к взрыву. Не запускайте двигатель, если имеются утечки топлива или ненадежные электрические соединения.



EJU20071

Топливная и масляная системы

Перед каждой поездкой проверяйте, нет ли утечек, трещин или неисправностей в топливной системе. (Описание объектов проверки и процедур их проведения приведено на стр. 4-15.)

1. Снимите крышку наливной горловины топливного бака, чтобы сбросить давление, которое может образоваться в топливном баке.
2. Снимите сиденье и передний багажный отсек. (Описание сиденья приведено на стр. 2-6, а переднего багажного отсека - на стр. 2-29.)
3. Проверьте уровень топлива и масла в соответствующих баках и пополните их, если необходимо. (Инструкции по заливке приведены на стр. 3-5 и 3-6.)

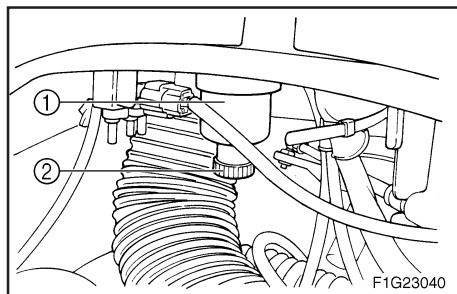

EJU19610

Водоотделитель

Проверьте, нет ли воды в водоотделителе ①. В обычных условиях водоотделитель остается пустым. Водоотделитель задерживает воду, попадающую через шланг сапуна топливного бака при опрокидывании гидроцикла. Если в водоотделителе имеется вода, то слейте ее, вывернув сливную пробку ②. Подставьте под водоотделитель какой-нибудь поддон для сбора вылившейся воды или используйте сухую ткань для впитывания воды. Если вода попала внутрь гидроцикла, обязательно вытрите ее сухой тканью. Слив воду из водоотделителя, не забудьте установить пробку на место.

EJU20200

Трюм

Проверьте, нет ли в трюме влаги или остатков топлива. Этот гидроцикл оборудован обычной эжекторной системой осушения трюма и электрической системой осушения трюма. Электрическая система работает, когда работает двигатель. Когда уровень воды в трюме поднимается до водозаборника электрического насоса, то она начинает выбрасываться через сопло водомета. Небольшое количество воды все равно остается в трюме и ее необходимо удалять вручную. Для того, чтобы

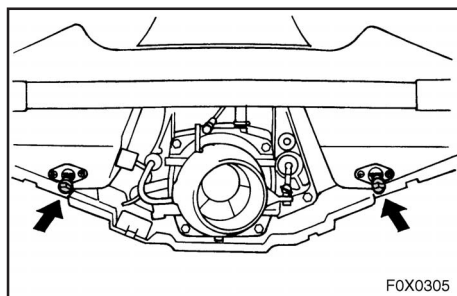



удалить всю оставшуюся воду, выполните следующее:

Как удалить воду из трюма :

1. Выверните сливные пробки в корме.
2. Приподнимите носовую часть гидроцикла, чтобы слить воду.
3. После слива воды протрите трюм насухо ветошью.
4. Установите пробки на место.

ВНИМАНИЕ: _____

- Перед спуском гидроцикла на воду убедитесь в том, что кормовые сливные пробки надежно затянуты.
 - Перед установкой пробок, удалите такие посторонние материалы, как грязь или песок, с резьбы пробок.
-

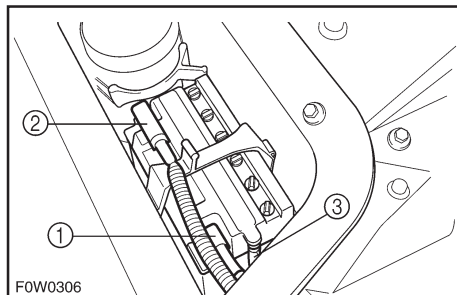

FOW0306

EJU19690

Аккумуляторная батарея

Проверьте состояние аккумуляторной батареи и уровень электролита.

Проверьте, надежно ли присоединены провода к батарее и нет ли следов коррозии на ее клеммах.

⚠ ПРЕДУПРЕЖДЕНИЕ

- Аккумуляторная батарея должна быть всегда полностью заряжена и находиться в хорошем состоянии. Разряженная аккумуляторная батарея может лишить вас возможности движения. Никогда не пользуйтесь гидроциклом, если его аккумуляторная батарея не имеет достаточной мощности для запуска двигателя, или при наличии других признаков снижения ее емкости.
- Обязательно присоединяйте вентиляционный шланг к батарее. Если вентиляционный шланг поврежден, перекрыт или ненадежно присоединен, то это может стать причиной пожара или взрыва.

Убедитесь в том, что аккумулятор надежно закреплен.

- ① Положительный вывод (+): Красный провод
- ② Отрицательный вывод (-): Черный провод
- ③ Вентиляционный шланг

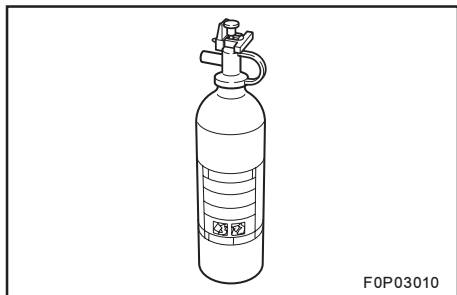

EJU10550

Огнетушитель

Проверьте наличие полностью заряженного огнетушителя на борту. Контейнер ① для огнетушителя находится в аккумуляторном отсеке.

Для того, чтобы открыть контейнер, снимите сиденье и поверните крышку ② против часовой стрелки.

Установив огнетушитель в контейнер, проверьте, надежно ли затянута крышка.

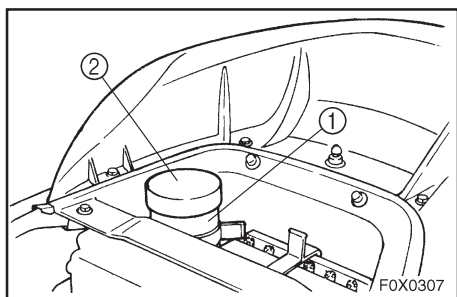

ПРИМЕЧАНИЕ:

- Проверяйте огнетушитель в соответствии с инструкциями фирмы-изготовителя. Всегда храните огнетушитель в контейнере.
- На борту всегда должен находиться огнетушитель. Огнетушитель не является штатным оборудованием гидроцикла. Если у вас нет своего огнетушителя, приобретите огнетушитель, отвечающий техническим требованиям, у дилера фирмы «Ямаха» или у поставщиков огнетушителей.

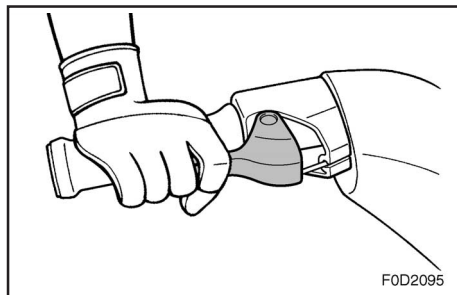

EJU18340

Дроссельная заслонка

Нажмите и отпустите рычаг дроссельной заслонки несколько раз, чтобы убедиться в плавности его перемещения. Рычаг должно перемещаться без заеданий во всем диапазоне его перемещения и при отпускании возвращаться в положение холостого хода под воздействием пружины.

⚠ ПРЕДУПРЕЖДЕНИЕ

Всегда проверяйте работу рычага дроссельной заслонки перед запуском двигателя.

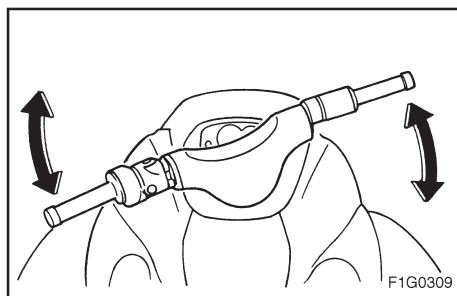

EJU10570

Система рулевого управления

Убедитесь в отсутствии свободного хода руля.

Поверните его вправо и влево до упора, чтобы убедиться в плавности его перемещения во всем диапазоне. Убедитесь также в том, что сопло водомета изменяет направление при повороте руля, и любой люфт между рулем и соплом водомета отсутствует.

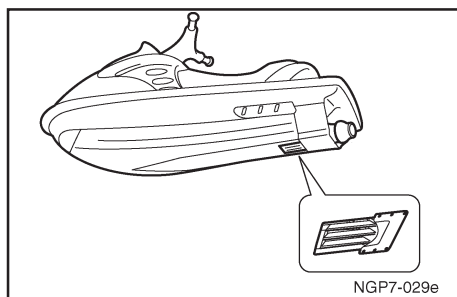
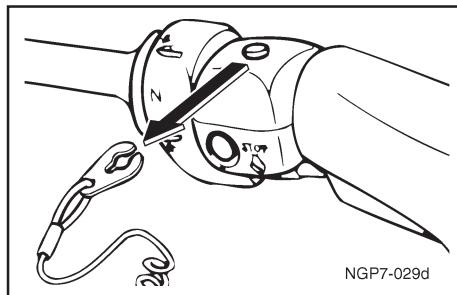

EJU10580

Водомет

Внимательно осмотрите водозаборник водомета и убедитесь в отсутствии водорослей, мусора и других материалов, которые могут затруднить всасывание воды. Если водозаборник забит, может возникнуть кавитация, приводящая к уменьшению тягового усилия водомета, а возможно, и к повреждению его насоса.

В некоторых случаях из-за недостаточного поступления охлаждающей воды может возникнуть перегрев двигателя, ведущий к его повреждению. Охлаждающая вода в двигатель подается насосом водомета. (Описание процедуры очистки водозаборника водомета приведено на стр. 5-6).

⚠ ПРЕДУПРЕЖДЕНИЕ

- Не приближайтесь к решетке водозаборника, когда работает двигатель. Длинные волосы, расстегнутая одежда или застежки спасательного жилета могут быть захвачены движущимися деталями, в результате чего человек может получить тяжелые травмы или утонуть.
- Остановите двигатель и снимите зажим с выключателя блокировки двигателя перед тем, как удалять мусор или водоросли, приставшие к водозаборнику водомета.

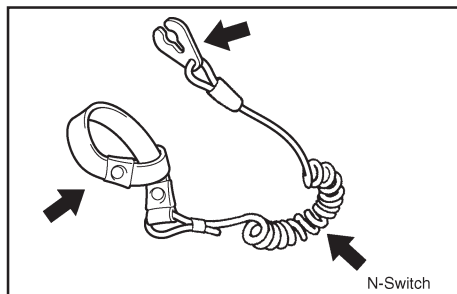

EJU10590

Шнур (тросик) блокировки двигателя

Проверьте шнур блокировки двигателя на наличие обгорания или повреждения. Если шнур поврежден, замените его; никогда не пытайтесь отремонтировать его или связать разорванные концы вместе.

EJU18350

Выключатели

Проверьте исправность выключателя стартера ①, выключателя останова двигателя ② и выключателя блокировки двигателя ③.

Для проверки этих выключателей спустите гидроцикл на воду для обеспечения достаточного охлаждения. Запустите двигатель, а затем потяните шнур блокировки двигателя ⑤, чтобы снять зажим ④ с выключателя блокировки двигателя. Убедитесь в том, что двигатель мгновенно останавливается. (Информация о работе выключателя стартера, выключателя останова двигателя и выключателя блокировки двигателя приведена на стр. 2-8 и 2-10.)

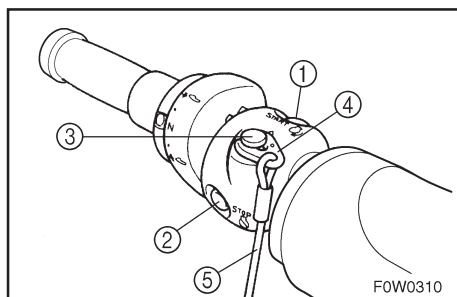

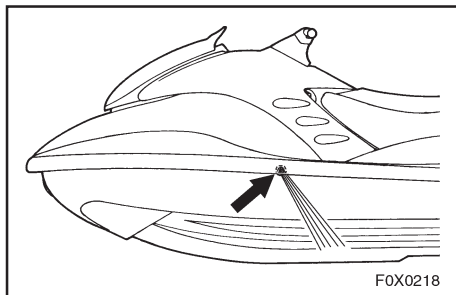

EJU10610

Контрольные отверстия для выхода охлаждающей воды

Проверьте, выходит ли вода из этих отверстий при работающем двигателе, когда гидроцикл находится на воде.

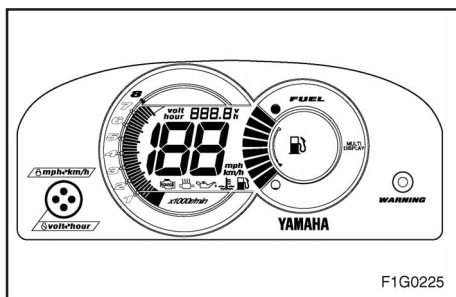

EJU10620

Многофункциональный информационный блок

Проверьте работу многофункционального информационного блока. (Описание многофункционального информационного блока приведено на стр. 2-21 - 2-28.)



EJU18360

Эксплуатация

⚠ ПРЕДУПРЕЖДЕНИЕ

Прежде, чем приступить к эксплуатации вашего гидроцикла, изучите все его органы управления. Обращайтесь к дилеру фирмы "Ямаха" за разъяснениями по поводу любых органов управления или функций, которые вы не совсем понимаете. Непонимание функционирования органов управления может вести к несчастным случаям или не позволит вам избежать аварии.

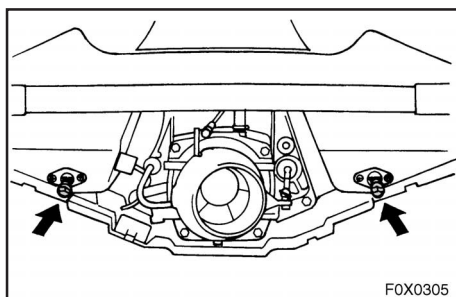

F0X0305

ВНИМАНИЕ:

Прежде чем спустить гидроцикл на воду, убедитесь в том, что пробки кормовых сливных отверстий надежно затянуты.

EJU18810

Обкатка двигателя

Период обкатки двигателя является важным моментом эксплуатации, поскольку начальный износ и механическая приработка различных узлов двигателя способствуют установлению требуемой величины рабочих зазоров. Это служит гарантией исправной работы и долговечности узлов двигателя.



ВНИМАНИЕ: _____

- Для обкатки двигателя первый полный бак должен быть заполнен смесью бензина с маслом в соотношении 50:1 (в дополнении к маслу, которое залито в масляный бачок).
- При нормальной эксплуатации после обкатки в топливный бак необходимо заливать только чистый бензин.

-
1. Спустите гидроцикл на воду и запустите двигатель. (Описание процедуры запуска двигателя приведено на стр. 3-22.)
 2. Дайте двигателю поработать на минимальных устойчивых оборотах в течение 5 минут.
 3. Постепенно открывая дроссельную заслонку, доводите частоту вращения двигателя до 5 000 об/мин, но не больше.
 4. Продолжайте эксплуатацию гидроцикл с частотой вращения двигателя не более 5 000 об/мин до тех пор, пока не будет израсходован первый бак топлива.
 5. Залейте в топливный бак чистый бензин и переходите к обычной эксплуатации.

ВНИМАНИЕ: _____

Пренебрежение правильным проведением обкатки двигателя ведет к его серьезным повреждениям.



EJU18080

Запуск двигателя

⚠ ПРЕДУПРЕЖДЕНИЕ

Никогда не запускайте двигатель и не оставляйте его работающим на какое бы то ни было время в закрытых помещениях. Выхлопные газы содержат окись углерода - бесцветный, не имеющий запаха газ, который может очень быстро вызывать потерю сознания и смерть. Всегда используйте гидроцикл только на открытом воздухе.

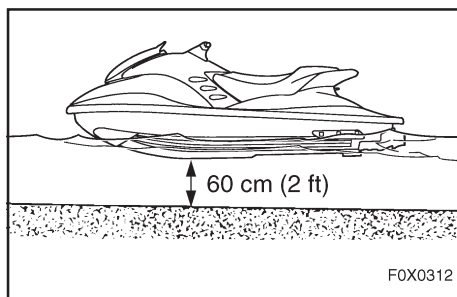

1. Спустите гидроцикл на воду, свободную от водорослей и мусора, где глубина составляет не менее 60 см (2 фута).

⚠ ПРЕДУПРЕЖДЕНИЕ

Не катайтесь на гидроцикле в местах, где глубина составляет менее 60 см (2 фута), поскольку при этом увеличивается опасность столкновения с затопленными предметами, что ведет к травмам.

ВНИМАНИЕ:

Никогда не используйте гидроцикл на глубине менее 60 см (2 фута), в противном случае галька или песок могут быть затянуты в водозаборник водомета, что ведет к повреждению крыльчатки насоса или к перегреву двигателя.

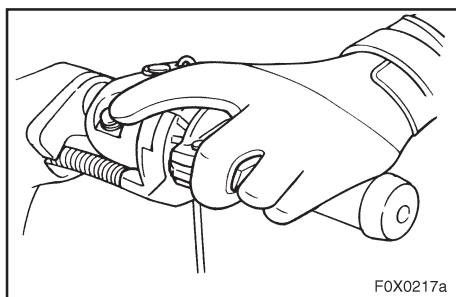
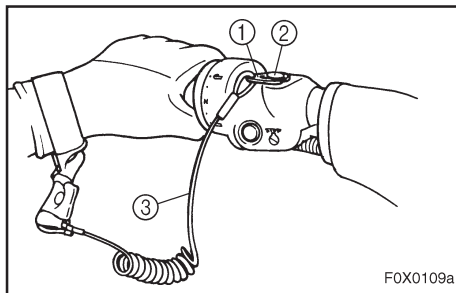

2. Присоедините зажим ① к выключателю блокировки двигателя ② и закрепите шнур блокировки двигателя ③ на своем левом запястье.

⚠ ПРЕДУПРЕЖДЕНИЕ

Убедитесь в том, что шнур выключения двигателя не имеет признаков износа или оборванных прядей, и следите за тем, чтобы он не зацепился за рукоятки руля и в случае падения водителя в воду двигатель был бы остановлен. Если при падении водителя шнур окажется намотанным на рукоятку, то он не будет вытянут из выключателя блокировки и гидроцикл продолжит движение, что может закончиться аварией.

ПРИМЕЧАНИЕ:

Запуск двигателя невозможен, если зажим снят с выключателя блокировки двигателя.

3. Нажмите на выключатель стартера (зеленая кнопка).

ПРИМЕЧАНИЕ :

При нажатом рычаге дроссельной заслонки двигатель запустить невозможно.

4. Сразу после запуска двигателя отпустите выключатель стартера.



ВНИМАНИЕ:

- **Никогда не нажимайте на выключатель стартера при работающем двигателе.**
 - **Не держите выключатель стартера нажатым более 5 секунд, в противном случае аккумуляторная батарея будет разряжена и запуск двигателя станет невозможен. Кроме того, может быть поврежден стартер. Если двигатель не запускается в течение 5 секунд, отпустите кнопку выключателя стартера, подождите 15 секунд, затем попытайтесь запустить двигатель еще раз.**
-

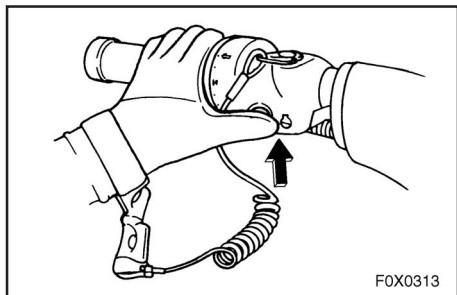

EJU10660

Останов двигателя

Чтобы остановить двигатель, отпустите рычаг дроссельной заслонки, а затем нажмите выключатель останова двигателя (красная кнопка).

⚠ ПРЕДУПРЕЖДЕНИЕ

Для руления вам нужна тяга. При останове двигателя, вы можете врезаться в препятствие, которое вы пытаетесь обогнуть. Столкновение может вести к серьезным травмам или даже к гибели.

EJU10670

Покидая гидроцикл

Если вы оставляете гидроцикл, снимите шнур блокировки двигателя для уменьшения шансов случайного запуска и несанкционированного использования гидроцикла детьми или посторонними лицами.



EJU10680

Эксплуатация вашего гидроцикла

EJU10690

Знакомство с вашим гидроциклом

Для управления вашим гидроциклом необходимы навыки, приобретаемые в процессе обучения в течение некоторого времени. Не жалейте времени на освоение основных приемов управления прежде, чем переходить к более сложным маневрам.

Катание на вашем гидроцикле очень увлекательное занятие, которое доставит вам многие часы удовольствия. Однако, очень важно усвоить приемы управления гидроциклом и достичь мастерства, позволяющего ездить на нем безопасно. Прежде, чем начать эксплуатацию вашего гидроцикла, прочтите это Руководство для Владельца/Водителя, Рекомендации по приемам вождения и все предупредительные таблички, установленные на гидроцикле. Обратите особое внимание на информацию по технике безопасности, приведенную на стр. 1-10 - 1-18. Эти материалы позволят вам понять устройство гидроцикла и принципы его эксплуатации.

Помните: Этот гидроцикл предназначен для перевозки только водителя и одного пассажира. Ни

при каких обстоятельствах на гидроцикле одновременно не должно находиться более двух человек.

Предельно допустимая нагрузка: 160 кг (353 фунта). Величина нагрузки составляет общую массу груза, водителя и пассажира.



EJU10700

Обучение вождению вашего гидроцикла

Перед каждой поездкой на гидроцикле выполняйте предстартовые проверки, перечисленные на стр. 3-6. Небольшое время, потраченное на проверку гидроцикла, вознаградит вас повышением безопасности и надежности.

Узнайте все соответствующие местные законы прежде, чем начать эксплуатацию вашего гидроцикла.

Управляйте гидроциклом ответственно, на безопасной скорости и держитесь на безопасном расстоянии от людей, предметов и других судов. Выберите для тренировок широкое свободное пространство с хорошим обзором и небольшим количеством судов.

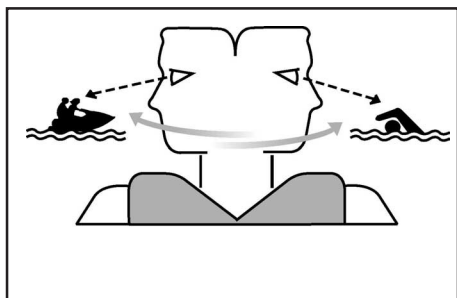

Используйте дружескую поддержку - старайтесь, чтобы кто-то находился поблизости. Постоянно следите за другими людьми, объектами и судами. Избегайте ситуаций, в которых ваш обзор будет ограничен или которые не позволят вам видеть окружающих.

Закрепляйте шнур (тросик) блокировки двигателя на вашем запястье и следите за тем, чтобы он не зацепился за рукоятки руля, сделав невозможной остановку двигателя в случае падения водителя в воду.

Надевайте индивидуальный спасательный жилет (ИСЖ). Все находящиеся на гидроцикле должны быть одеты в ИСЖ, пригодные для использования на маломерных судах.

Надевайте защитную одежду. Вода, с силой проникая во внутренние полости тела в результате падения или попадания под струю водомета, может вызывать серьезные повреждения внутренних органов. Обычные купальные костюмы не предохраняют от проникновения струи воды в анальное отверстие или во влагалище. Все, находящиеся на гидроцикле, должны надевать шорты от "мокрого" гидрокостюма или другую одежду, обеспечивающую адекватную защиту.

Такая одежда должна быть изготовлена из толстой плотной хлопчатобумажной ткани, быть прочной и облегающей, но не из синтетической ткани типа "спандекс" или аналогичных тканей, из которых изготавливаются велосипедные шорты. Полный "мокрый" гидрокостюм обеспечивает также защиту от гипотермии (переохлаждения) и ссадин.



Рекомендуется также надевать обувь и перчатки.

При катании на гидроцикле рекомендуется защищать глаза от ветра, воды и ярких солнечных бликов. Существуют специальные ленточки для крепления очков, которая не позволяет им утонуть при падении в воду.

Вы должны крепко держаться за ручки руля, опустив ноги на пол углублений для ног. Не пытайтесь перевозить пассажира до тех пор, пока вы полностью не освоитесь с управлением гидроциклом.

EJU10710

Езда на гидроцикле с пассажиром

Когда на борту вместе с водителем находится пассажир, требуются иные навыки вождения, т. к. возникают трудности при маневрировании, таким образом, управление гидроциклом в этих условиях требует от водителя большего умения. Прежде чем пытаться управлять гидроциклом с пассажиром на борту, водитель должен приобрести достаточное умение в одиночном вождении. Пассажир всегда должен надевать индивидуальный спасательный жилет утвержденного образца и шорты от “мокрого” гидрокостюма или что-то подобное.

⚠ ПРЕДУПРЕЖДЕНИЕ

Не открывайте дроссельную заслонку слишком сильно, когда кто-либо находится позади вашего судна. Остановите двигатель или переведите его в режим холостого хода. Вода и/или мусор, выбрасываемые из сопла водомета, могут вызывать тяжелые травмы. Пассажир не должен пытаться взобраться на гидроцикл, когда двигатель работает на больших оборотах.

Не перевозите детей, если их ноги не достают до пола углублений для ног. Пассажир должен



крепко держаться за водителя,
держа обе ноги в углублениях
для ног.

⚠ ПРЕДУПРЕЖДЕНИЕ

Перед началом ускорения с пас-
сажиром на борту водитель дол-
жен убедиться в том, что пасса-
жир крепко держится за него и
его/ее ноги стоят в углублениях
для ног.

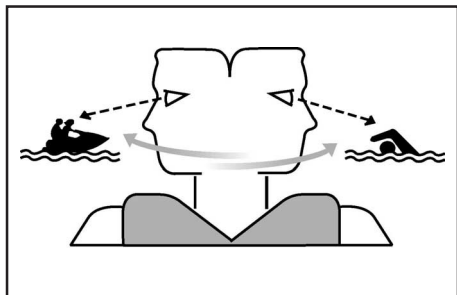

EJU18370

Вождение гидроцикла

⚠ ПРЕДУПРЕЖДЕНИЕ

- Постоянно наблюдайте за людьми, предметами и другими судами. Избегайте ситуаций, в которых ограничен обзор или наблюдение за другими участниками движения оказывается невозможным.
- Ведите гидроцикл осторожно на безопасной скорости и сохраняйте безопасную дистанцию от других людей, предметов и других судов.
- Не ведите гидроцикл непосредственно за другим гидроциклом или катером. Не приближайтесь к другим участникам движения, чтобы не обрызгать их и не залить водой. Избегайте резких поворотов или других маневров, неожиданных для окружающих и не позволяющих им избежать столкновения с вами или понять ваши намерения. Избегайте мест, где имеются затопленные предметы или отмели.
- Принимайте заранее все меры для предотвращения столкновений. Помните, гидроциклы и другие катера не имеют тормозов. Обходя другие объекты, не отпускайте рычаг дроссельной заслонки - для управления гидроциклом нуж-



ны высокие обороты двигателя.

- Научитесь залезать на гидроцикл на мелководье прежде, чем выходить на глубоководные места.
-

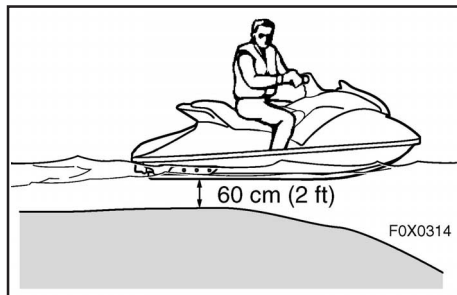

EJU10730

Запуск и залезание на гидроцикл на мелководье

1. Не запускайте двигатель при глубине менее 60 см (2 фута). Отведите гидроцикл на достаточно глубокое место, а затем залезайте на него с борта или с кормы.
2. Закрепите шнур блокировки двигателя на вашем левом запястье, а затем установите зажим шнура на выключатель блокировки двигателя.
3. Крепко возьмитесь за рукоятки обеими руками, поставьте обе ноги на пол углублений для ног, запустите двигатель и начинайте движение.

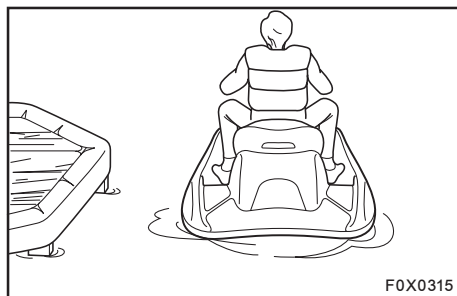

EJU10740

Начало движения от причала

1. Залезьте на гидроцикл сбоку.
2. Закрепите шнур блокировки двигателя на своем левом запястье и установите его зажим на выключатель блокировки двигателя.
3. Оттолкните гидроцикл от причала, возьмитесь обеими

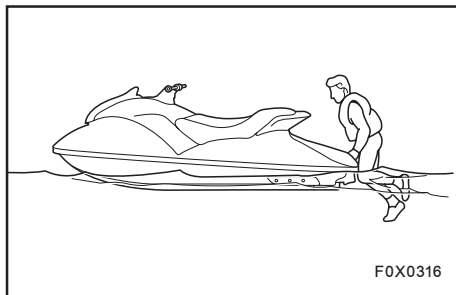

EJU10750

Залезание на гидроцикл и запуск на глубоких местах

⚠ ПРЕДУПРЕЖДЕНИЕ

- Водитель и пассажир должны потренироваться в залезании на гидроцикл на мелководье прежде, чем выходить на глубокие места. Для залезания на гидроцикл на глубоких местах требуется большее умение.
- Усталость и переохлаждение в результате неудачных попыток залезть на гидроцикл увеличивают опасность получения травм или утопления.

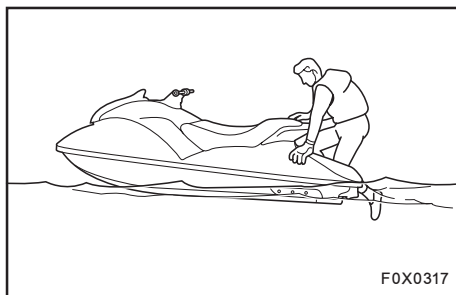

EJU18380

Залезание на гидроцикл в одиночку

1. Подплывите к задней части гидроцикла и, положив обе руки на погрузочную площадку, подтянитесь и возьмитесь одной рукой за поручень.
2. Подтянитесь и встаньте на площадке на колени, а затем продвиньтесь к сиденью и сядьте на него верхом.
3. Закрепите шнур блокировки двигателя на вашем левом запястье, а затем установите зажим шнура на выключатель блокировки двигателя.
4. Крепко возьмитесь за рукоятки обеими руками, поставьте обе ноги на пол углублений для ног, запустите двигатель

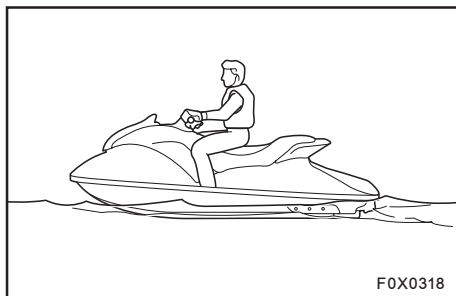



и, осмотревшись вокруг, начинайте движение.

⚠ ПРЕДУПРЕЖДЕНИЕ

Перед началом движения убедитесь в том, что вокруг вас отсутствуют другие суда, препятствия или пловцы.

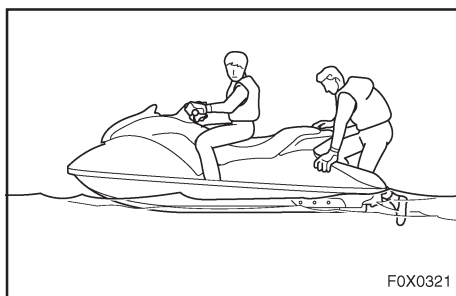
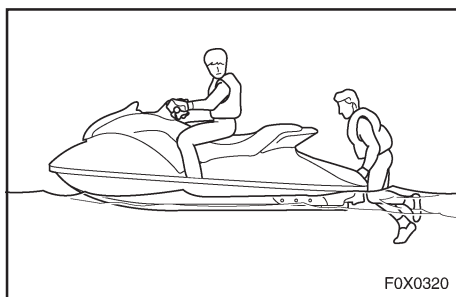
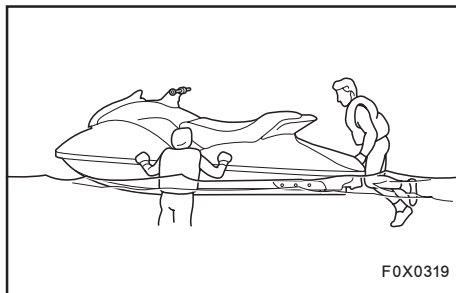

EJU10770

Посадка с пассажиром

⚠ ПРЕДУПРЕЖДЕНИЕ

Если человек находится рядом с соплом водомета, то выбрасываемая с большой силой может проникать в полости тела и вызывать тяжелые травмы. Не увеличивайте обороты двигателя до тех пор, пока пассажир не сядет на сиденье, поставив ноги на пол углублений для ног и держась за Вас.

1. Поднимитесь на борт гидроцикла, как указано в предыдущем разделе, и сядьте на сиденье верхом. Закрепите шнур на вашем запястье и затем установите зажим шнура на выключатель блокировки двигателя.
2. Пассажир должен приблизиться к задней части гидроцикла.
3. Затем пассажир должен подняться на борт и сесть на сиденье.

ПРИМЕЧАНИЕ:

Когда пассажир поднимается на борт, то и он, и водитель должны стараться сохранять равновесие гидроцикла.

4. Водитель должен проследить за тем, чтобы пассажир поставил ноги на пол углублений для ног и крепко обхватил(а) водителя.

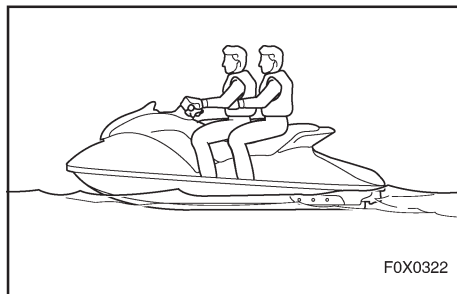

5. Запустите двигатель, осмотритесь вокруг, а затем увеличьте скорость до скорости глиссирования.

⚠ ПРЕДУПРЕЖДЕНИЕ

Перед началом движения убедитесь в том, что вокруг вас нет других судов, препятствий или пловцов.

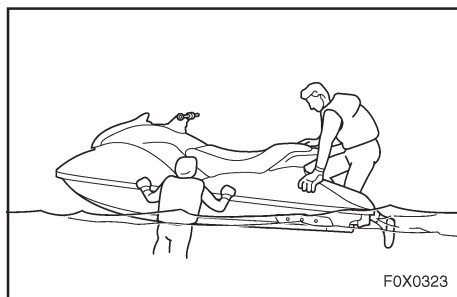

ПРИМЕЧАНИЕ :

Чем больше суммарная масса водителя и пассажира, тем труднее сохранять равновесие гидроцикла. Не управляйте судном, общая нагрузка которого превышает 160 кг (353 фунта), включая любой груз. Если Вам трудно сохранять устойчивость неподвижного гидроцикла, поступайте следующим образом:

1. Пассажир должен удерживать гидроцикл, пока водитель поднимается на борт. Водитель подтягивается и садится на площадку, и удерживает равновесие гидроцикла.
2. Закрепите шнур блокировки двигателя на своем левом запястье, а затем установите зажим шнура на выключатель блокировки двигателя. После этого запустите двигатель и установите режим холостого хода.

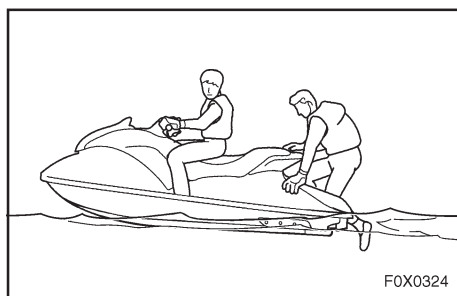

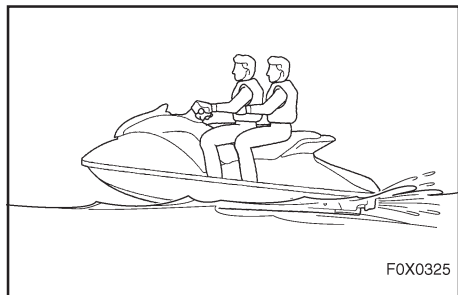

3. Пассажир подтягивается на площадку, становится на колени, а затем продвигается вперед и садиться на сиденье, в тот момент, когда судно ускоряет ход.
4. Теперь гидроцикл можно разогнать до скорости глиссирования, а затем водитель может уменьшить обороты до желаемой скорости.

EJU20081

Опрокидывание гидроцикла

В случае опрокидывания гидроцикла выполняйте указанные ниже действия для предотвращения повреждений или травм.

⚠ ПРЕДУПРЕЖДЕНИЕ

НЕПРАВИЛЬНОЕ ПЕРЕВОРАЧИВАНИЕ ГИДРОЦИКЛА МОЖЕТ ВЕСТИ К ТРАВМАМ :

- **Обязательно выньте зажим шнура блокировки с выключателя блокировки двигателя.**
- **Не беритесь рукой за решетку водозаборника.**
- **Следите за тем, чтобы гидроцикл не ударил вас, когда будет переворачиваться.**

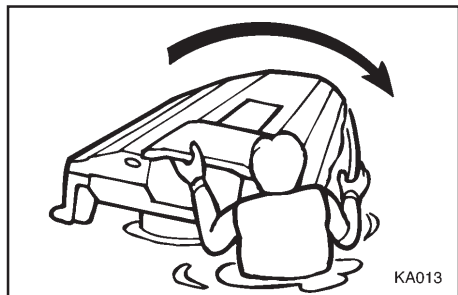

1. Снимите зажим с выключателя блокировки двигателя.
2. Подплывите к корме гидроцикла. Переворачивайте судно, потянув левой рукой за плоский кильсон, одновременно нажимая правой рукой или ногой на привальный брус.

ПРИМЕЧАНИЕ: _____

Если левый борт перевернутого гидроцикла поднят, то сначала наклоните гидроцикл так, чтобы левый борт опустился, для чего надавите на привальный брус собственным весом.

ВНИМАНИЕ: _____

Не переворачивайте судно против часовой стрелки, так как при этом вода может попасть в двигатель и вызвать повреждения.

3. Запустите двигатель, а затем, оказавшись на берегу, внимательно осмотрите его, чтобы убедиться в отсутствии повреждений, вызванных водой.

ВНИМАНИЕ: _____

Если гидроцикл находился в перевернутом состоянии более 5 минут, воздух мог попасть в систему впрыска масла. Не запускайте двигатель или ведите гидроцикл только малым ходом в течение 10 минут, после того, как он был перевернут в нормальное положение, чтобы удалить воздух из масляной системы.

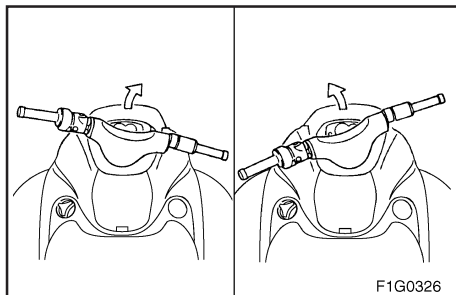

EJU19960

Выполнение поворотов на гидроцикле

Эффективность выполнения поворотов на гидроцикле зависит от комбинации положения руля и силы тяги водомета.

Давление воды, всасываемой через решетку водозаборника, повышается в результате действия крыльчатки нагнетательного насоса водомета. Вода под давлением выбрасывается из насоса через сопло водомета и создает тягу, позволяющую двигаться и управлять гидроциклом. Чем выше частота вращения двигателя, тем больше развиваемая сила тяги.

Величина силы тяги в сочетании с положением руля определяет крутизну поворота.

- A. Чем больше открывается дроссельная заслонка, тем больше тяга и тем круче поворачивает гидроцикл.
- B. Чем меньше открыта дроссельная заслонка, тем меньше тяга и тем более плавно поворачивает гидроцикл.
- C. При полностью отпущенном рычаге дроссельной заслонки создается лишь минимальная тяга. При движении со скоростями ниже малого хода вы быстро теряете возможность совершать повороты с использованием тяги. Вы еще можете обладать некоторой воз-

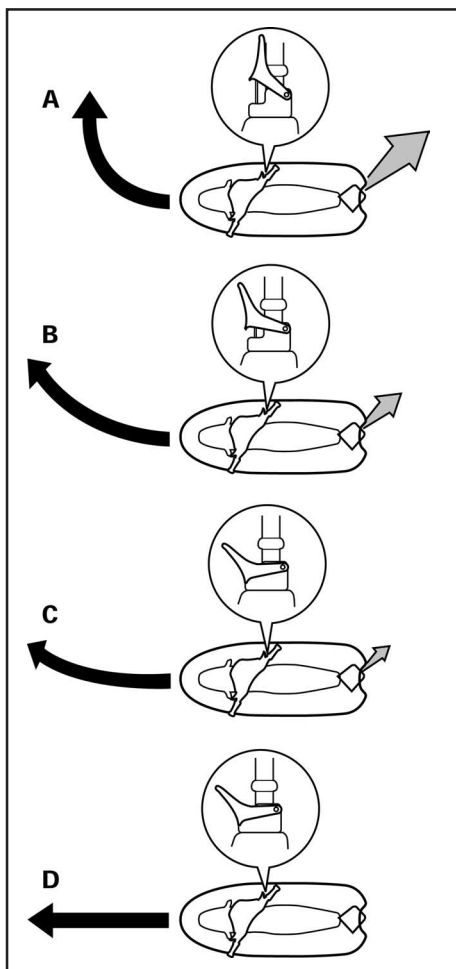



возможностью совершать поворот сразу после отпускания рычага дроссельной заслонки, но как только обороты двигателя упадут, гидроцикл не будет реагировать на положение руля до тех пор, пока вы снова не откроете дроссельную заслонку и не достигнете скорости малого хода.

На малом ходу вы можете плавно поворачивать гидроцикл путем изменения положения руля, используя лишь небольшую тягу, создаваемую при холостых оборотах двигателя.

- D. Если во время движения двигатель будет остановлен, то тяга исчезнет. Гидроцикл будет двигаться прямо, даже если руль будет повернут.

Для того, чтобы совершить поворот на гидроцикле, вам нужна тяга.

⚠ ПРЕДУПРЕЖДЕНИЕ

- Не отпускайте рычаг дроссельной заслонки, когда вы пытаетесь обойти какие-либо объекты - Для совершения поворота вам нужна тяга. Столкновение может вести к серьезным травмам или даже к гибели.
- При движении на большой скорости делайте плавные повороты или замедляйте ход гидроцикла перед поворотом. Резкие повороты на большой ско-



рости движения могут вести к боковому скольжению гидроцикла или к его вращению и выбрасыванию водителя и пассажира за борт, что может вызывать травмы.

Эта модель оборудована системой управления двигателем (СУД), разработанной фирмой “Ямаха”, в которую входит система рулевого управления с закрытой дроссельной заслонкой (РУЗД). Она работает на скорости глиссирования, если вы совершаете маневрирование после отпускания рычага дроссельной заслонки. Система РУЗД помогает совершать повороты, сохраняя некоторую тягу водомета во время замедления движения гидроцикла, но вы можете совершать более крутые повороты, увеличивая обороты двигателя во время поворота руля. Система РУЗД не работает на скоростях ниже скорости глиссирования и при остановленном двигателе. После того, как частота вращения двигателя снизилась, гидроцикл перестает реагировать на повороты руля до тех пор, пока вы снова не увеличите обороты и не достигнете скорости малого хода.



EJU10800

Остановка гидроцикла

Гидроцикл не оборудован отдельной системой торможения. Он останавливается за счет сопротивления воды при отпускании рычага дроссельной заслонки. При полной скорости гидроцикл останавливается приблизительно через 125 м (410 футов) после отпускания рычага дроссельной заслонки и остановки двигателя, но это расстояние будет изменяться в зависимости от многих факторов, таких, например, как полная масса гидроцикла, состояние водной поверхности и направление ветра. Гидроцикл начинает терять скорость как только будет опущен рычаг дроссельной заслонки, однако до полной остановки он пройдет еще некоторое расстояние. Если вы не уверены в том, что вы сможете остановиться вовремя и избежать удара о препятствие, увеличьте обороты и измените направление движения.

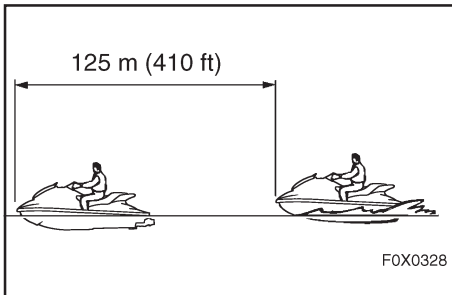

⚠ ПРЕДУПРЕЖДЕНИЕ

- Держите дистанцию, необходимую для остановки гидроцикла.
- Заранее принимайте все меры для предупреждения столкновения. Помните - гидроцикл и другие катера не имеют тормозов.
- Управляйте гидроциклом от-



ветственно, двигаясь с безопасной скоростью и держась на безопасном расстоянии от людей, предметов и других судов, чтобы иметь время для своевременной остановки.

- Не останавливайте двигатель при замедлении движения, поскольку вам может понадобиться запас мощности для того, чтобы обойти судно или другое препятствие, возникшее на вашем пути.
-



EJU10810

Вытаскивание гидроцикла на берег

1. Убедитесь в том, что около берега нет препятствий, лодок или пловцов. Отпустите рычаг дроссельной заслонки примерно за 125 м (410 футов) от того места, где вы собираетесь вытаскивать гидроцикл на берег.
2. Приближайтесь к берегу медленно и остановите двигатель, не достигая суши. Помните: Для поворотов вам нужна тяга.
3. Сойдите с гидроцикла и вытащите его на берег.

ВНИМАНИЕ: _____

Мелкие камни, песок, водоросли и прочий мусор могут быть затянуты в водозаборник водомета и затруднить работу крыльчатки насоса или повредить ее. Всегда останавливайте двигатель и сходите с гидроцикла прежде, чем вытаскивать его на берег.

EJU10820

Причаливание гидроцикла

1. Убедитесь в том, что около гидроцикла нет препятствий, лодок или пловцов. Сбросьте скорость примерно за 125 м (410 футов) до причала.
2. Медленно приближайтесь к причалу и остановите двигатель перед самым подходом к нему.



Е.У10830

Движение при сильном волнении

Приводнение после прыжка через волну сопровождается сильным ударом, воздействующим как на гидроцикл, так и на водителя и пассажира. Водитель может удариться грудью или лицом о корпус гидроцикла или об руль и получить травму. Не управляйте гидроциклом, держа ваш подбородок над самым рулем или свесив ноги за борт. Движение при сильном волнении или прыжки через волны могут вызывать образование трещин на корпусе гидроцикла или повреждение его деталей. Избегайте прогулок на гидроцикле при сильном волнении и в плохую погоду.

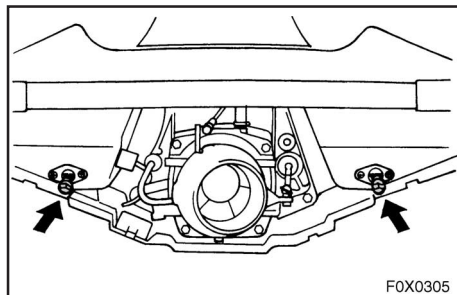

EJU20210

Проверки после поездки

⚠ ПРЕДУПРЕЖДЕНИЕ

Не приближайтесь к корме гидроцикла, когда двигатель работает на берегу. Горячая вода и пар, выбрасываемые из выхлопного отверстия в воздух, могут вызывать тяжелые ожоги.

Всегда выполняйте следующие проверки, вернувшись из поездки на гидроцикле.

1. Вытащите гидроцикл из воды.
2. Обмойте его корпус, руль и сопло водомета пресной водой.
3. Снимите сиденье и проверьте, нет ли в моторном отсеке воды. Для того, чтобы удалить воду, выверните кормовые сливные пробки и приподнимите носовую часть гидроцикла так, чтобы из трюма вытекла вся вода.

ПРИМЕЧАНИЕ :

Этот гидроцикл оборудован эжекторной системой осушения трюма, которая удаляет воду из моторного отсека при движении гидроцикла. Однако, некоторое количество воды все равно останется. (Более полная информация приведена в разделе “Трюм” на стр. 3-12.)



4. Установите гидроцикл горизонтально.
5. Промойте систему охлаждения для предотвращения отложения в ней соли, песка или грязи. (Описание операции промывания системы охлаждения приведено на стр. 4-1.)
6. Удалите скопившуюся воду из выхлопной системы, дав двигателю поработать при 4.000 об/мин 10-15 секунд.

ВНИМАНИЕ: _____

Не давайте двигателю работать на берегу с частотой вращения более 4 000 об/мин. В противном случае каталитический преобразователь может быть серьезно поврежден.

7. Если гидроцикл предполагается хранить в течение недели или дольше, смажьте его внутренние детали для предохранения их от коррозии. (Описание операций смазывания приведено на стр. 4-4.)
8. Вымойте двигатель и моторный отсек небольшим количеством воды.

ВНИМАНИЕ: _____

При мытье двигателя и моторного отсека не используйте воду под высоким давлением, т. к. это может вести к серьезным повреждениям.



9. Протрите двигатель и моторный отсек насухо чистой тканью (Повторите операцию 3, если необходимо.)
10. Насухо протрите корпус, руль и водомет чистой тканью.
11. Нанесите ингибитор ржавчины на металлические детали для предохранения их от коррозии.

⚠ ПРЕДУПРЕЖДЕНИЕ _____

Не наносите легко воспламеняемые ингибиторы коррозии на поверхности двигателя, пока он горячий. Распыляемые вещества или растворитель могут воспламениться.

12. Прежде, чем установить сиденье, полностью просушите моторный отсек на воздухе.

ПРИМЕЧАНИЕ : _____

Зачехлите гидроцикл после того, как двигатель и каталитический преобразователь остынут¹.)

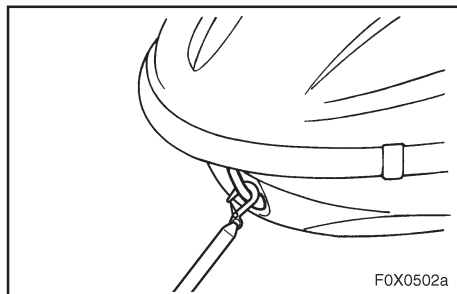

EJU20090

Транспортировка

При перевозке гидроцикла на прицепе, надежно закрепите его, пропустив тросы через носовую проушину и через кормовые отверстия для троса.

ВНИМАНИЕ:

Не пропускайте тросы или оттяжки поверх сиденья, так как они могут оставить постоянные отпечатки на обивке сиденья. Кроме того, оберните тросы или оттяжки полотенцами или ветошью в тех местах, где они касаются корпуса гидроцикла, чтобы предохранить его от царапин и других повреждений.

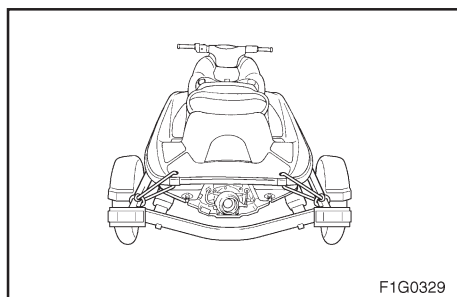

ТЕХНИЧЕСКОЕ ОБСЛУЖИВАНИЕ И УХОД

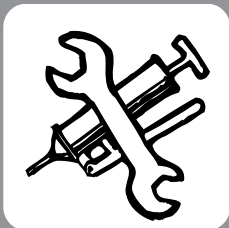

Хранение	4-1
Промывание системы охлаждения	4-1
Смазывание	4-4
Топливная система	4-5
Аккумуляторная батарея	4-7
Чистка гидроцикла	4-9
Техническое обслуживание и регулировки	4-10
Руководство для владельца/водителя и комплект инструментов	4-12
Таблица периодического технического обслуживания	4-13
Осмотр топливной системы	4-15
Топливный бак	4-16
Осмотр системы впрыска масла	4-17
Масляный бачок	4-17
Масляный фильтр	4-17
Проверка угла отклонения сопла водомета	4-18
Проверка и регулировка троса дроссель- ной заслонки	4-19
Осмотр механизма быстрой регулировки дифферента (БРД)	4-20
Чистка и регулировка свечей зажигания	4-21
Точки смазывания	4-23
Осмотр аккумуляторной батареи	4-26
Регулировка системы впрыска топлива	4-30
Проверка скорости малого хода	4-30
Замена плавкого предохранителя	4-31
Удаление воздуха из впрыскивающего масляного насоса	4-32
Настройка регулируемых спонсонов фирмы “Ямаха” (Р. С. Я.)	4-33
Технические характеристики	4-34



EJU18121

Хранение

⚠ ПРЕДУПРЕЖДЕНИЕ

При хранении гидроцикл должен стоять горизонтально и без наклона, в противном случае топливо может проникать в двигатель или в моторный отсек, что представляет опасность возгорания.

При длительном хранении, например, в зимнее время, требуется проведение профилактического обслуживания для предотвращения ухудшения качества материалов. Рекомендуется перед хранением обратиться к дилеру фирмы “Ямаха” по поводу проведения технического обслуживания гидроцикла. Однако следующие процедуры может выполнить сам владелец.

EJU11940

Промывание системы охлаждения

Промывание системы охлаждения является важной процедурой, предохраняющей систему от отложений соли, песка или грязи.

⚠ ПРЕДУПРЕЖДЕНИЕ

Не приближайтесь к корме гидроцикла, когда двигатель работает на берегу. Горячая вода и пар, выбрасываемые из выхлопного отверстия в воздух, могут вызывать тяжелые ожоги.



ВНИМАНИЕ: _____

- Не подавайте воду в каналы системы охлаждения при неработающем двигателе. Через глушитель вода может попасть в картер, вызывая серьезные повреждения двигателя.
 - Не допускайте, чтобы двигатель работал без охлаждающей воды более 15 секунд, так как это может вызвать его перегрев.
 - Не давайте двигателю работать на берегу с частотой вращения более 4 000 об/мин. В противном случае каталитический преобразователь может быть серьезно поврежден.
-

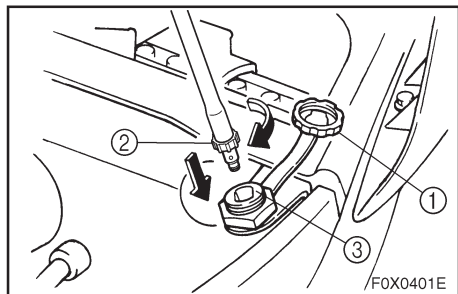

1. Установите гидроцикл на землю в горизонтальном положении.
2. Снимите крышку гнезда промывочного шланга ① и вставьте наконечник садового шланга ② в гнездо промывочного шланга ③, повернув его до надежного закрепления.
3. Присоедините садовый шланг к водопроводному крану.
4. Запустите двигатель и немедленно откройте водопроводный кран и подождите, пока вода не начнет непрерывно вытекать из контрольного отверстия системы охлаждения.
5. Дайте двигателю поработать на холостых оборотах около 3 минут, наблюдая за его состоянием. Если в процессе промывания двигатель заглохнет, немедленно перекройте воду и повторите указанные выше операции.
6. Перекройте воду и удалите остатки воды из каналов системы охлаждения, доведя обороты двигателя до 4.000 об/мин и дав ему поработать 10-15 секунд.
7. Остановите двигатель.
8. Отсоедините наконечник садового шланга и надежно затяните крышку гнезда.



EJU20100

Смазывание

⚠ ПРЕДУПРЕЖДЕНИЕ

Не распыляйте легко воспламеняемые антикоррозионные присадки по поверхности двигателя, когда она горячая. Распыленные вещества или пары могут стать переносчиками огня.

1. Выверните свечи зажигания и налейте в каждый цилиндр примерно по одной столовой ложке масла.
2. Смажьте резьбу свечей зажигания консистентной смазкой и заверните их на место.
3. Проворачивайте коленчатый вал двигателя в течение 3 секунд, нажав на выключатель стартера.
4. Смажьте все тросы: трос дроссельной заслонки, тросы рулевого управления и т. д.

ПРИМЕЧАНИЕ:

Используйте приспособление для нагнетания судовой консистентной смазки, чтобы под давлением ввести смазку и удалить влагу, находящуюся между внутренней жилой и оболочкой троса.

5. Смажьте узлы гидроцикла, перечисленные в разделе “Места смазывания” на стр. 4-23.



EJU20221

Топливная система

⚠ ПРЕДУПРЕЖДЕНИЕ

БЕНЗИН И ЕГО ПАРЫ ЛЕГКО ВОСПЛАМЕНЯЕМЫ И ВЗРЫВООПАСНЫ!

- Наливая бензин, не курите и не допускайте нахождения поблизости источников искр, пламени или других источников воспламенения.
- Перед тем, как заливать бензин, остановите двигатель.
- Наливайте бензин в хорошо проветриваемом помещении, установив гидроцикл горизонтально.
- Наливая топливо не стойте и не сидите на гидроцикле на случай возникновения пожара.
- Не допускайте проливания бензина. Немедленно вытирайте пролитый бензин ветошью. Всегда утилизируйте пропитанную бензином ветошь соответствующим образом.
- Не допускайте переполнения топливного бака. Прекратите заправку, как только уровень топлива достигнет нижней кромки наливной трубки. Не заполняйте наливную трубку топливом, т. к. при нагреве топливо расширяется и может вытекать наружу. Временно покидая гидроцикл с полным баком, не оставляете его под прямыми солнечными лучами. Оставляйте его в хорошо про-



ветриваемом месте, установив горизонтально.

- После заправки плотно затяните крышку наливной горловины
- Если вы случайно проглотили бензин, надышались его парами или он попал вам в глаза, немедленно обращайтесь за медицинской помощью.
- Если бензин попал вам на кожу, немедленно смойте его водой с мылом. Переоденьтесь, если бензин попал вам на одежду.

Заполните топливный бак свежим бензином и добавьте 470 мл (15,9 унций США, 16,5 унций Великобритании) Стабилизатора и Кондиционера топлива фирмы “Ямаха”.

Рекомендуемый стабилизатор топлива:
Стабилизатор-Кондиционер
фирмы “Ямаха”

ВНИМАНИЕ:

Используйте Стабилизатор-Кондиционер только фирмы “Ямаха”. Использование других стабилизаторов-кондиционеров может вести к повреждению каталитического преобразователя.



EJU19700

Аккумуляторная батарея

Если гидроцикл не будет эксплуатироваться в течение одного месяца или дольше, отсоедините вначале отрицательный (-) провод, а затем положительный (+) провод и вентиляционный шланг, после чего снимите аккумуляторную батарею с гидроцикла.

Вымойте корпус батареи пресной водой.

Если клеммы аккумуляторной батареи покрыты грязью или на них видны следы коррозии, очистите их проволочной щеткой или чем-то подобным.

Полностью зарядите аккумуляторную батарею и храните ее в прохладном темном месте.

Смажьте выводы аккумуляторной батареи судовой консистентной смазкой или смазкой А фирмы "Ямаха".

Проверяйте батарею по крайней мере каждые 2 месяца и подзаряжайте ее, если необходимо.

⚠ ПРЕДУПРЕЖДЕНИЕ

Обязательно присоединяйте вентиляционный шланг к аккумуляторной батарее. Если вентиляционный шланг поврежден, перекручен или плохо присоединен, это может вести к пожару или взрыву.



ВНИМАНИЕ: _____

Аккумуляторная батарея может выйти из строя, если вы долго храните его без подзарядки. Периодически заряжайте аккумуляторную батарею.

ПРИМЕЧАНИЕ: _____

Состояние аккумуляторной батареи можно определить, измерив удельную плотность электролита. Однако можно грубо определить состояние батареи, измерив напряжение между ее выводами. Зарядите батарею, если это напряжение составляет 12 вольт или меньше.

Удельная плотность (ориентировочно): 1,28 при 20° C (68°F)
--

Фирма “Ямаха” рекомендует обращаться к ее дилеру или к фирме-изготовителю аккумуляторных батарей по поводу проверки удельной плотности электролита и подзарядки аккумулятора. Если вы обслуживаете аккумулятор самостоятельно, прочитайте инструкции прилагаемые к тестеру аккумуляторных батарей и к зарядному устройству.



EJU18800

Чистка гидроцикла

Очистьте гидроцикл перед длительным хранением.

⚠ ПРЕДУПРЕЖДЕНИЕ

Не наносите легко воспламеняемые ингибиторы коррозии на поверхности двигателя, пока он горячий. Распыляемые вещества или растворитель могут воспламениться.

1. Вымойте корпус, руль и движитель пресной водой.
2. Вымойте двигатель и поверхности трюма пресной водой. Слейте всю воду и удалите остатки влаги сухой чистой ветошью.
3. Нанесите на внешнюю поверхность двигателя ингибитор коррозии или смазку.
4. Натрите поверхность корпуса восковым консервантом, не содержащим абразивов.
5. Протрите все резиновые и виниловые детали, такие, как сиденье, уплотнитель моторного отсека и т. п., защитным средством для виниловых изделий.



EJU10940

Техническое обслуживание и регулировки

Периодические осмотры, регулировки и смазывание будут поддерживать ваш гидроцикл в самом безопасном и работоспособном состоянии. Обеспечение безопасности это прямая обязанность владельца гидроцикла. Ниже приведены описания наиболее важных точек гидроцикла, которые необходимо осматривать, регулировать и смазывать. Обращайтесь к вашему дилеру фирмы “Ямаха” по поводу приобретения оригинальных запасных частей и дополнительных вспомогательных устройств, предназначенных для вашего гидроцикла.

Помните о том, что ограниченная гарантия не распространяется на поломки, связанные с установкой деталей или вспомогательных устройств, которые по своему качеству не являются эквивалентными оригинальным изделиям фирмы “Ямаха”.

⚠ ПРЕДУПРЕЖДЕНИЕ

- При проведении технического обслуживания, если не оговорено иначе, обязательно останавливайте двигатель, поскольку неожиданное срабатывание, движущиеся детали или поражение электрическим током могут вести к травмам и авариям. Если вла-



делец не знаком с техническим обслуживанием гидроциклов, то эту работу следует поручить дилеру фирмы “Ямаха”. Неправильное техническое обслуживание узлов гидроцикла может вести к их поломке и снижению эффективности их работы, что может стать причиной несчастного случая.

- Модификация этого гидроцикла без одобрения фирмы “Ямаха” может вести к ухудшению его эксплуатационных качеств, повышению шумности или к снижению безопасности использования. Прежде, чем вносить какие бы то ни было изменения в конструкцию, проконсультируйтесь с дилером фирмы “Ямаха”.
-

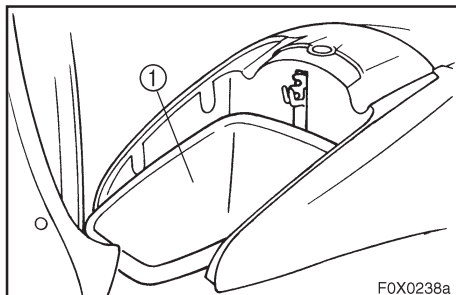

FOX0238a

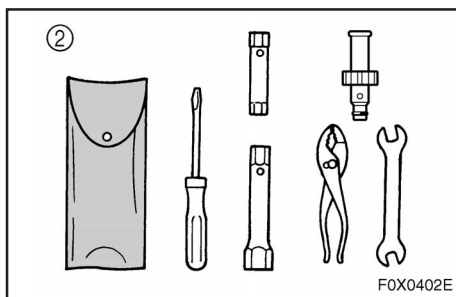

FOX0402E

EJU18750

Руководство для владельца/водителя и комплект инструментов

Рекомендуется всегда брать с собой Руководство для Владельца/Водителя и комплект инструментов (2) во все поездки на гидроцикле. Для удобства хранения Руководства и набора инструментов на гидроцикле предусмотрен багажный отсек (1).

ПРИМЕЧАНИЕ : _____

Для предохранения этих предметов от воздействия воды их стоит поместить в водонепроницаемый пакет.

Информация по техническому обслуживанию, приведенная в этом Руководстве, предназначена для предоставления вам сведений, необходимых для самостоятельного выполнения операций профилактического обслуживания и мелкого ремонта. Инструментов, включенных в набор, вполне достаточно для этих целей.



EJU13550

Таблица периодического технического обслуживания

Следующая таблица содержит общие рекомендации по проведению периодических технических обслуживаний. Однако, в зависимости от условий эксплуатации, может потребоваться проводить технические обслуживания чаще.

- (●) Этим значком обозначаются операции, которые вы можете выполнять самостоятельно.
- (○) Этот значок обозначает работы, которые должны быть поручены дилеру фирмы «Ямаха».

периодичность технического обслуживания		первоначальный интервал			последующий интервал через каждые		Стр
		10 часы	50 часы	100 часы	100 часы	200 часы	
			6 мес	12 мес	12 мес	24 мес	
точки технического обслуживания							
Свечи зажигания	Осмотреть, очистить, отрегулировать	●		●	●		4-21
Точки смазывания	Смазать			●	●		4-23
Промежуточный корпус	Смазать	○*1		●*2	●*2		4-25
Топливная система	Осмотреть			○	○		4-15
Топливный бак	Очистить					○	4-16
Система впрыска масла	Осмотреть, очистить	○				○	4-17
Ось дроссельной заслонки карбюратора	Осмотреть			○	○		-
Водяные каналы охлаждения	Промыть	●*3					4-1
Сетчатый фильтр водозаборника	Осмотреть, очистить			○	○		-
Сетчатый фильтр трюма	Очистить			○	○		-
Сетчатый фильтр электрического трюмного насоса	Осмотреть, очистить			○	○		-
Крыльчатка	Осмотреть	●*4		○	○		-
Угол отклонения сопла водомета	Осмотреть			●	●		4-18
Механизм изменения дифферента	Осмотреть, отрегулировать	●*4		○	○		4-20



периодичность технического обслуживания		первоначальный интервал			последующий интервал через каждые		Стр
		10 часы	50 часы	100 часы	100 часы	200 часы	
			6 мес	12 мес	12 мес	24 мес	
точки технического обслуживания							
Рычаг дроссельной заслонки	Проверить работу	●*4					3-16
Трос дроссельной заслонки	Осмотреть, отрегулировать			○	○		4-19
Сливные пробки на корме	Осмотреть, заменить	●*4		○	○		3-12
Аккумуляторная батарея	Осмотреть	●*5		○	○		4-26
Резиновая соединительная муфта	Осмотреть					○	-
Крепления двигателя	Осмотреть					○	-
Гайки и болты	Затянуть	○		○	○		-

*1 : Количество смазки : 33,0 - 35,0 см³ (1,11 - 1,18 унции)

*2 : Количество смазки : 6,0 - 8,0 см³ (0,20 - 0,27 унции)

*3 : После каждой поездки

*4 : Перед каждой поездкой

*5 : Проверяйте уровень электролита перед каждой поездкой



EJU18160

Осмотр топливной системы

⚠ ПРЕДУПРЕЖДЕНИЕ

Бензин является легко воспламеняемой и взрывоопасной жидкостью. Пренебрежение проверкой отсутствия утечек топлива может вести к пожару или взрыву. Пожар или взрыв может вызывать тяжелые травмы или даже гибель людей. Остановите двигатель. Не курите. Не допускайте проливания бензина.

Топливо в шланге находится под давлением.

При отсоединении топливопровода топливо может выбрызгиваться и причинять травмы или вести к пожару.

Не пытайтесь запускать двигатель с отсоединенным топливопроводом.

Проверьте, нет ли утечек, трещин или неисправностей в топливной системе. При обнаружении любых неисправностей обращайтесь к дилеру фирмы “Ямаха”.



Проверьте:

- Нет ли в баке воды или грязи.
- Не повреждена ли крышка (и ее уплотнение) топливного бака.
- Нет ли повреждений, трещин или утечек в топливном баке.
- Нет ли утечек в соединениях топливного шланга.
- Нет ли трещин или других повреждений на топливном шланге.
- Нет ли утечек в каналах для удаления воздуха.

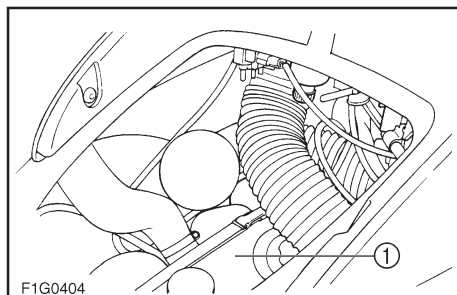

EJU18410

Топливный бак

Проверьте, нет ли утечек или воды в топливном баке ①. Если в топливной системе обнаружена вода или если топливный бак нуждается в чистке, обращайтесь к дилеру фирмы “Ямаха” по поводу технического обслуживания гидроцикла.



ЕJU11000

Осмотр системы впрыска масла

Проверьте, нет ли утечек, трещин или неисправностей в системе впрыска масла. Если необходим ремонт системы впрыска масла, обращайтесь к дилеру фирмы “Ямаха”.

Проверьте:

- Нет ли повреждений, трещин или утечек в масляном бачке.
- Нет ли воды или грязи в масляном бачке.
- Нет ли повреждений или трещин на масляном шланге и на его соединениях.
- Нет ли грязи в масляном фильтре.
- Нет ли утечек в масляном насосе.

ЕJU11010

Масляный бачок

Проверьте, нет ли в масляном бачке утечек или воды. Если в системе впрыска масла обнаружена вода или если масляный бачок нуждается в чистке, обращайтесь к дилеру фирмы “Ямаха” по поводу технического обслуживания гидроцикла.

ЕJU20230

Масляный фильтр

Обращайтесь к дилеру фирмы “Ямаха” по поводу проверки отсутствия в масляном фильтре грязи или засорения.

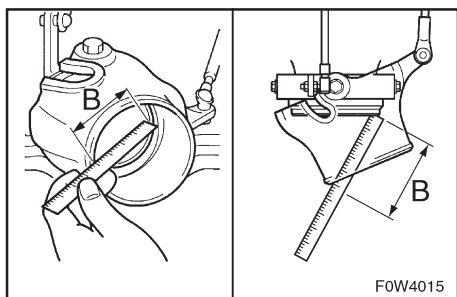
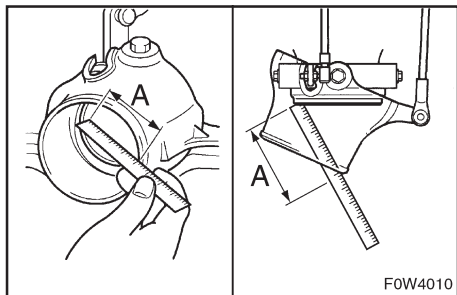

EJU18890

Проверка угла отклонения сопла водомета

Проверьте плавность перемещения руля и сопла водомета.

Поверните руль вправо и влево до упора и убедитесь в том, что разность расстояний А и В между подвижной частью сопла водомета и самим соплом не превышает 5 мм.

Разность между расстояниями А и В: Не более 5 мм (0,20 дюйма)

Если руль поворачивается слишком легко или если нарушена регулировка сопла, обращайтесь к дилеру фирмы Ямаха по поводу проведения технического обслуживания.

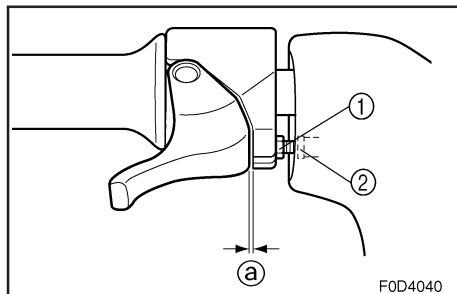

EJU11040

Проверка и регулировка троса дроссельной заслонки

Убедитесь в том, что трос возвращается в исходное положение без заеданий и его свободный ход находится в пределах нормы.

1. Нажмите и отпустите рычаг дроссельной заслонки. Если рычаг не возвращается плавно в исходное положение, обращайтесь к дилеру фирмы “Ямаха” по поводу его технического обслуживания.
2. Отрегулируйте свободный ход **a**, ослабив контргайку **1** и вращая регулятор **2**.

Свободный ход рычага дроссельной заслонки: 4 - 7 мм
(0,16 - 0,28 дюйма)

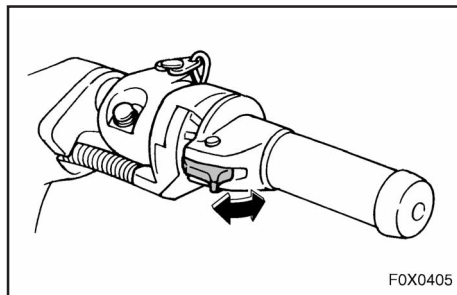

FOX0405

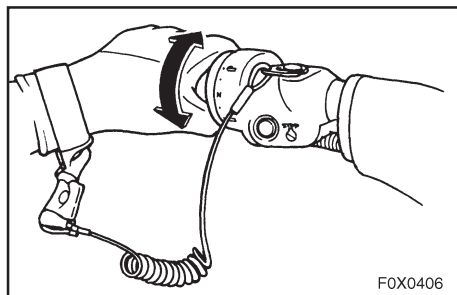

FOX0406

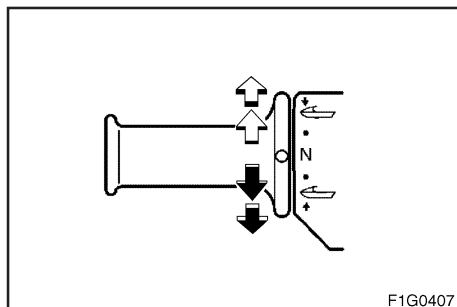

F1G0407

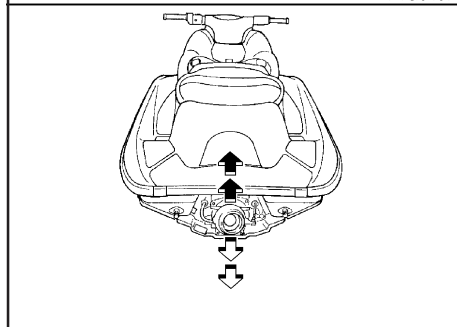

EJU18420

Осмотр механизма быстрой регулировки дифференциала (БРД)

Убедитесь в том, что рычаг фиксатора переключателя возвращается в положение фиксации без заеданий, что переключатель БРД правильно фиксируется и освобождается и что сопло водомета перемещается вверх или вниз.

1. Нажмите и отпустите рычаг фиксатора переключения.
2. Убедитесь в том, что переключатель БРД фиксируется при отпуске рычага.
3. Убедитесь в том, что переключатель вращается плавно, когда рычаг удерживается в нажатом состоянии.
4. Убедитесь в том, что сопло водомета изменяет свое положение в вертикальной плоскости при перемещении переключателя из нейтрального положения в положение "Нос вверх" или "Нос вниз".

Если механизм работает неправильно, обратитесь к дилеру фирмы "Ямаха" по поводу его технического обслуживания.



EJU11061

Чистка и регулировка свечей зажигания

Свечи зажигания являются важным компонентом двигателя и их легко проверять. Состояние свечей зажигания позволяет сделать некоторые выводы относительно состояния двигателя. Например, если фарфоровый изолятор центрального электрода очень белый, это может указывать на подсосывание воздуха во впускном канале или на проблемы смесеобразования в данном цилиндре. Не пытайтесь проводить диагностику неисправностей самостоятельно. Обратитесь к дилеру фирмы «Ямаха» по поводу технического обслуживания гидроцикла.

Регулярно выворачивайте и осматривайте свечи зажигания. Нагрев и отложения нагара замедляют искрообразование и вызывают эрозию их электродов. При значительной эрозии или при больших количествах нагара и других отложений замените свечи свечами требуемой марки.

Стандартные свечи зажигания: BR8ES-11

Перед тем, как установить свечу, измерьте зазор **(a)** между ее электродами при помощи проволочного щупа. Установите требуемую величину зазора, если необходимо.

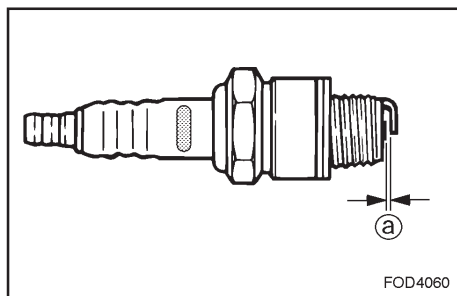



Зазор между электродами:
1,0 - 1,1 мм (0,039- 0,043 дюйма)

Как установить свечу зажигания:

1. Очистьте поверхность уплотнительного кольца.
2. Удалите всю грязь с резьбовой части свечи.
3. атяните свечу с требуемым моментом.

Момент затяжки свечи зажигания:
25 Н.м (2,5 кгс.м, 18 футо-фунтов)

ПРИМЕЧАНИЕ :

- Перед установкой наконечника на свечу протрите насухо саму свечу и внутреннюю поверхность наконечника. Наденьте наконечник на свечу до щелчка.
- Если для установки новой свечи у вас нет динамометрического ключа, то хорошим ориентиром является затяжка свечи на 1/4 ... 1/2 оборота после того, как она была завернута от руки. Затяните свечу динамометрическим ключом с требуемым моментом при первой возможности.



⚠ ПРЕДУПРЕЖДЕНИЕ

При извлечении и при установке свечей зажигания следите за тем, чтобы не повредить изолятор. Поврежденный изолятор может вести к утечке высокого напряжения, что может вызывать взрыв или пожар.

EJU20111

Точки смазывания

Для обеспечения плавного перемещения или вращения подвижных деталей нанесите на них водостойкую консистентную смазку.

Рекомендуемая водостойкая консистентная смазка:
Yamaha Marine Grease/
Yamaha Grease A

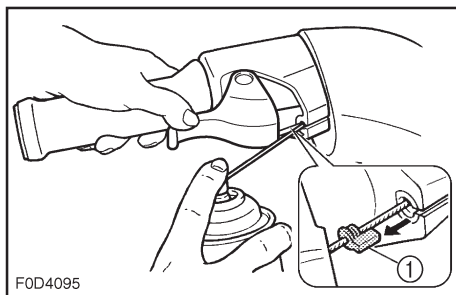

F0D4095

- Трос дроссельной заслонки (со стороны руля)
Оттяните рычаг дроссельной заслонки и снимите уплотнение ①. Направьте струю ингибитора ржавчины внутрь оболочки троса. Надежно установите уплотнение на место.

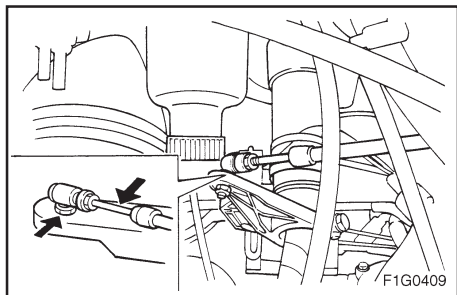

- Трос рулевого управления (со стороны руля)

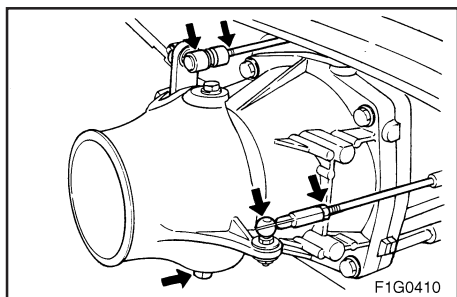

- Трос рулевого управления (со стороны сопла)
- Ось поворота сопла
- Трос системы БРД (со стороны сопла)

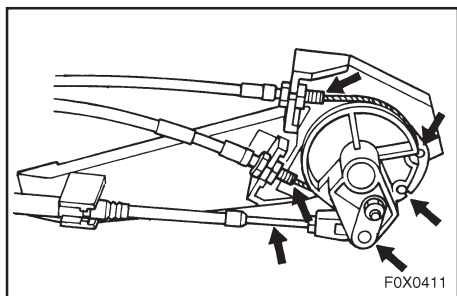

- Тросы системы БРД (со стороны шкива)

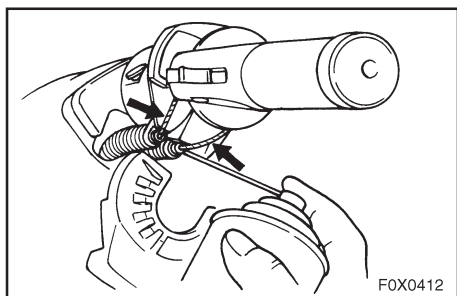

- Тросы системы БРД (со стороны руля)
Снимите кожух тросов системы БРД. Направьте струю ингибитора коррозии внутрь оболочек тросов. Установите кожух тросов на место.

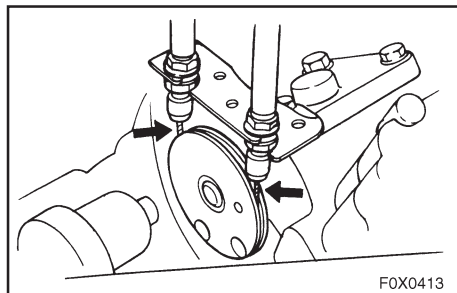

- Тросы системы силового управления клапанами (YPVS)
Направьте струю ингибитора коррозии внутрь оболочек тросов.

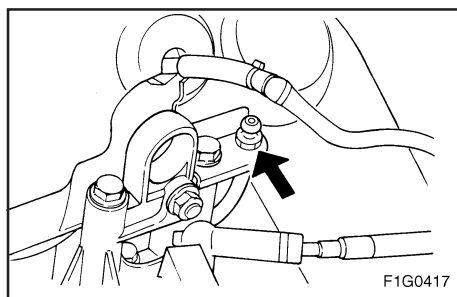

- Промежуточный корпус
При помощи смазочного шприца заполните промежуточный корпус водостойкой смазкой через пресс-масленку.

Количество смазки: После первых 10 часов или через 1 месяц: 33,0 -35,0 см³ (1,11 - 1,18 унции) Через каждые 100 часов или 12 месяцев: 6,0 - 8,0 см³ (0,20 - 0,27 унции).



EJU19710

Осмотр аккумуляторной батареи

Проверьте уровень электролита и убедитесь в том, что провода, присоединенные к отрицательному и к положительному выводу батареи, надежно закреплены.

⚠ ПРЕДУПРЕЖДЕНИЕ

- Электролит аккумуляторной батареи представляет собой опасное ядовитое вещество, вызывающее тяжелые ожоги и т. п. Электролит содержит серную кислоту. Избегайте попадания электролита на кожу, в глаза или на одежду.

Меры по нейтрализации последствий воздействия электролита

Наружные: Промойте водой.

Внутренние: Выпейте большое количество воды или молока.

После этого выпейте раствор гидроксида магния, взбитое яйцо или растительное масло. Немедленно обращайтесь к врачу.

Глаза: Промывайте водой в течение 15 минут и как можно скорее обращайтесь за медицинской помощью.

Аккумуляторная батарея выделяет взрывчатые газы. Держите аккумуляторную батарею как можно дальше от источников искр, огня, зажженных сигарет и т. п. Если зарядка батареи производится в за-



крытом помещении, обеспечьте хорошую вентиляцию. Всегда защищайте глаза, работая рядом с аккумуляторной батареей.

ДЕРЖИТЕ АККУМУЛЯТОРНУЮ БАТАРЕЮ В НЕДОСТУПНОМ ДЛЯ ДЕТЕЙ МЕСТЕ.

- Обязательно присоединяйте к аккумуляторной батарее вентиляционный шланг. Если вентиляционный шланг поврежден, перекрыт или присоединен ненадежно, это может вести к пожару или взрыву.

ВНИМАНИЕ:

- Ни в коем случае не кладите аккумуляторную батарею набок.
 - Доливая электролит или заряжая батарею, обязательно вынимайте ее из аккумуляторного отсека.
-

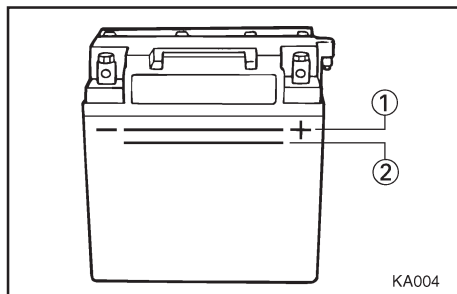

Доведение уровня электролита до нормы:

1. Следите за тем, чтобы уровень электролита находился между верхней ① и нижней ② отметкой уровня.
2. При необходимости долейте в аккумуляторную батарею дистиллированную воду.

ВНИМАНИЕ: _____

Обычная водопроводная вода содержит минералы, которые вредно влияют на аккумуляторную батарею. Для доведения уровня электролита до нормы используйте только дистиллированную воду.

Зарядка аккумуляторной батареи :

ВНИМАНИЕ: _____

Не пытайтесь заряжать аккумуляторную батарею слишком быстро. Этим вы можете уменьшить срок ее службы.

Рекомендуется поручить зарядку аккумуляторной батареи дилеру фирмы "Ямаха". Если вы заряжаете аккумуляторную батарею самостоятельно, то сначала внимательно изучите инструкцию, прилагаемую к зарядному устройству и соблюдайте следующие правила:

1. Выверните пробки из всех банок батареи.



2. Если уровень электролита находится на нижней отметке, то доведите уровень электролита до нормы, долив дистиллированную воду.
3. Установите зарядный ток 1,9 ампера и заряжайте батарею до тех пор, пока из ее банок не начнется бурное выделение газов (помните, газы взрывоопасны).

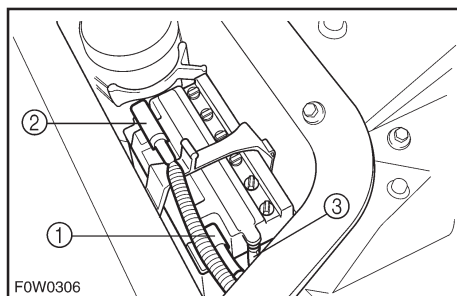

Присоединение проводов к выводам батареи:

1. При установке батареи на гидрцикл следите за тем, чтобы провода были подключены правильно.
2. Убедитесь в том, что вентиляционный шланг надежно присоединен и что он не поврежден и не засорен.
3. Надежно закрепите аккумуляторную батарею.
 - ① Положительный вывод (+) : Красный провод
 - ② Отрицательный вывод (-) : Черный провод
 - ③ Вентиляционный шланг



EJU18231

Регулировка системы впрыска топлива

Система впрыска топлива была отрегулирована на заводе фирмы “Ямаха”. Если необходимо, поручите дилеру фирмы “Ямаха” провести техническое обслуживание гидроцикла.

ВНИМАНИЕ:

Не пытайтесь отрегулировать систему впрыска топлива самостоятельно. Если вы нарушите заводские регулировки, рабочие характеристики двигателя ухудшатся и двигатель может быть поврежден.

EJU20240

Проверка скорости малого хода

1. Спустите гидроцикл на воду.
2. Запустите двигатель и прогрейте его. При помощи тахометра многофункционального информационного блока проверьте установку скорости малого хода.

Частота вращения малого хода: 1.250 - 1.450 об/мин

Если частота вращения двигателя на малом ходу не соответствует указанным значениям, обращайтесь к дилеру фирмы “Ямаха” по поводу проведения технического обслуживания гидроцикла.

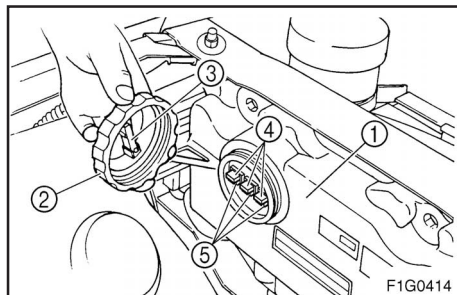

EJU18250

Замена плавкого предохранителя

Плавкий предохранитель находится в электрическом ящике ①.

Как заменить предохранитель:

1. Снимите колпачок ②.
2. При помощи специального приспособления ③, расположенного на внутренней стороне колпачка, замените перегоревший предохранитель ④ запасным предохранителем ⑤ того же номинала.

Номинальный ток срабатывания:

20 А (Основной)

3 А (Измерительный прибор)

3 А (Трюмный насос)

⚠ ПРЕДУПРЕЖДЕНИЕ

Не используйте плавкие предохранители с более высоким током срабатывания, чем рекомендовано. Использование предохранителя с более высоким током срабатывания может привести к значительным повреждениям электрооборудования, а возможно и к пожару.



EJU11120

Удаление воздуха из впрыскивающего масляного насоса

Если масляный бачок был полностью опорожнен, или если любой из шлангов, присоединенных к масляному насосу был отсоединен, то из масляного насоса необходимо удалить воздух для восстановления нормальной подачи масла.

В случае необходимости удаления воздуха из масляного насоса обращайтесь к дилеру фирмы “Ямаха” по поводу выполнения этой операции.

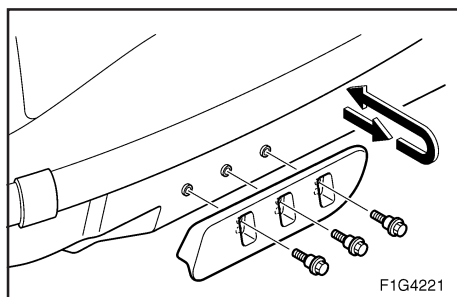
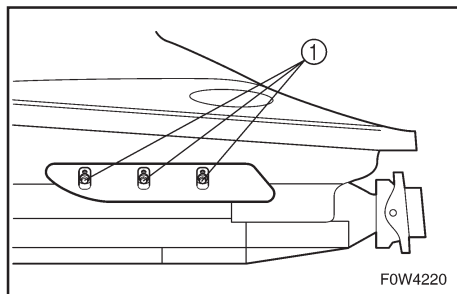

EJU11130

Настройка регулируемых спонсонов фирмы “Ямаха” (Р. С. Я.)

Положение регулируемых спонсонов фирмы “Ямаха” можно изменять для улучшения эксплуатационных характеристик гидrocикла в соответствии с желаниями водителя и условиями эксплуатации. (Описание действия спонсонов в разных положениях приведено на стр. 2-31.)

Как отрегулировать РСЯ:

1. Выверните болты крепления **1** обоих спонсонов.
2. Снимите оба спонсона и установите их в желаемое положение.

ПРИМЕЧАНИЕ: _____

Оба спонсона должны находиться на одном и том же уровне.

3. Затяните болты крепления обоих спонсонов с указанным ниже моментом

Момент затяжки: 18 Н·м (1,8 кгс·м, 13 футо-фунтов).



EJU01114

Технические характеристики

Изделие / Модель	Единицы измерения	GP1300R
ВМЕСТИМОСТЬ ГИДРОЦИКЛА		
Макс. кол-во людей на борту	Число людей	2
Максимальная грузоподъемность	кг (фунт)	160 (353)
ГАБАРИТНЫЕ РАЗМЕРЫ		
Длина	мм (дюйм)	2.930 (115,4)
Ширина	мм (дюйм)	1.150 (45,3)
Высота	мм (дюйм)	1.020 (40,2)
Сухой вес	кг (фунт)	297 (653)
РАБОЧИЕ ПАРАМЕТРЫ		
Макс. отдаваемая мощность	кВт (л. с.) при об/мин	121,4 (165) при 7.000
Макс. расход топлива	л/ч (галлон США, Великобритании)	63,0 (16,6; 13,9)
Продолжительность хода с полных оборотах	час	1,0
Малый ход	об/мин	1.250 - 1.450
ДВИГАТЕЛЬ		
Тип двигателя		2-тактный
Число цилиндров		3
Рабочий объем	см ³ (куб. дюйм)	1.297 (79,1)
Диаметр цилиндра и ход поршня	мм (дюймы)	84,0 x 78,0 (3,31 x 3,07)
Степень сжатия		5,9:1
Система смазки		Регулируемый впрыск масла
Система охлаждения		С водяным охлаждением
Система запуска		Электрический стартер
Система зажигания		Цифровая CDI
Свечи зажигания		BR8ES-11 (NGK)
Зазор между электродами свечи зажигания	мм (дюйм)	1,0 – 1,1 (0,039 – 0,043)
Емкость аккумулятора	В-А.ч	12 - 19
Система зарядки		Магнето на маховике
ПРИВОД		
Движитель		Водомет
Тип насоса водомета		С осевым потоком, одно-ступенчатый
Вращение крыльчатки (если смотреть сзади)		Против часовой стрелки
Трансмиссия		Непосредственный привод от двигателя
Угол горизонтального отклонения сопла водомета	Градусы	23 + 23



Изделие / Модель	Единицы измерения	GP1300R
Угол вертикального отклонения сопла водомета	Градусы	- 5, 0, 5, 10, 15
ТОПЛИВО И МАСЛО		
Рекомендуемое топливо		Обычный неэтилированный бензин
Минимальное октановое число	PON RON	86 90
Рекомендуемое моторное масло		Только масло YAMALUBE 2W
Емкость топливного бака		
Полная	л (гал. США, гал. Великобр.)	60 (15,9; 13,2)
Емкость масляного бака	л (гал. США, гал. Великобр.)	5,5 (1,5; 1,2)

ПОИСК НЕИСПРАВНОСТЕЙ И ПОРЯДОК ДЕЙСТВИЙ В АВАРИЙ- НОЙ ОБСТАНОВКЕ



Поиск и устранение неисправностей	5-1
Таблица поиска и устранения неисправно-	
стей	5-1
Действия в аварийных ситуациях	5-6
Чистка водозаборника и крыльчатки	
водомета	5-6
Запуск от внешнего источника	5-8
Присоединение проводов	5-9
Буксировка гидроцикла	5-11
Затопленный гидроцикл	5-13



EJU11160

Поиск и устранение неисправностей

При возникновении каких-либо проблем с вашим гидроциклом пользуйтесь информацией в этой главе для определения возможной причины.

Если вы не можете обнаружить причину или если в этом Руководстве для Владельца/Водителя нет описания процедуры замены или ремонта, обращайтесь к дилеру фирмы «Ямаха» по поводу технического обслуживания вашего гидроцикла.

EJU13670

Таблица поиска и устранения неисправностей

ОТКАЗ	ВОЗМОЖНАЯ ПРИЧИНА		МЕРЫ ПО УСТРАНЕНИЮ НЕИСПРАВНОСТЕЙ	СТРАНИЦА
Двигатель не запускается	Стартер не вращается			
	Выключатель блокировки двигателя	Не установлен зажим	Установите зажим	2-8
	Плавкий предохранитель	Перегорел	Замените предохранитель и проверьте проводку	4-31
	Аккумуляторная батарея	Разряжена	Зарядите	4-26
		Нарушен контакт в соединениях	Надежно затяните	4-26
		Продукты коррозии на клеммах	Очистьте	-
Стартер	Неисправен	Обращайтесь к дилеру фирмы «Ямаха» по поводу ремонта	-	
Микрокомпьютер	Режим перегрева	Дайте двигателю остыть	2-17	



ОТКАЗ	ВОЗМОЖНАЯ ПРИЧИНА		МЕРЫ ПО УСТРАНЕНИЮ НЕИСПРАВНОСТЕЙ	СТРАНИЦА
	Стартер вращается			
	Рычаг дроссельной заслонки	Нажат	Отпустите	2-8
	Топливо	Кончилось	Залейте при первой возможности	3-5
		Старое или загрязненное	Обращайтесь к дилеру фирмы «Ямаха» по поводу ремонта	4-15
	Топливный бак	Присутствует вода или грязь	Обращайтесь к дилеру фирмы «Ямаха» по поводу ремонта	4-16
	Свечи зажигания	Нагар или дефект	Очистьте или замените	4-21
	Наконечники свечей	Не присоединены или ненадежный контакт	Надежно присоедините	4-22
	Картер двигателя	Заполнен водой	Проворачивайте двигатель, вывернув свечи, до тех пор, пока не будет удалена вся вода	5-13
	Система впрыска топлива	Неисправен нагнетательный насос	Обращайтесь к дилеру фирмы «Ямаха» по поводу ремонта	-
	Датчик температуры воды	Неисправен	Обращайтесь к дилеру фирмы «Ямаха» по поводу ремонта	2-17



ОТКАЗ	ВОЗМОЖНАЯ ПРИЧИНА		МЕРЫ ПО УСТРАНЕНИЮ НЕИСПРАВНОСТЕЙ	СТРАНИЦА
Двигатель работает неустойчиво или глохнет	Топливо	Отсутствует	Залить при первой возможности	3-5
		Старое или загрязненное	Обращайтесь к дилеру фирмы «Ямаха» по поводу ремонта	4-15
	Топливный бак	Присутствует вода или грязь	Обращайтесь к дилеру фирмы «Ямаха» по поводу ремонта	4-16
	Свечи зажигания	Нагар или дефект	Замените	4-21
		Неправильный тепловой диапазон	Замените	4-21
		Неправильная величина зазора	Отрегулируйте	4-22
	Наконечники свечей зажигания	Ненадежный контакт	Надежно присоедините	4-22
		Трещины, разрывы или повреждения	Замените	-
	Электропроводка	Ненадежные соединения	Затяните или надежно присоедините	-
	С и с т е м а впрыска топлива	Неисправна или засорены инжекторы	Обращайтесь к дилеру фирмы «Ямаха» по поводу ремонта	-



ОТКАЗ	ВОЗМОЖНАЯ ПРИЧИНА		МЕРЫ ПО УСТРАНЕНИЮ НЕИСПРАВНОСТЕЙ	СТРАНИЦА
Предупредительный сигнал или мигание индикаторов	Уровень топлива	Пустой бак	Залить топливо при первой возможности	3-5
	Уровень моторного масла	Пустой бачок	Немедленно залить масло	3-6
		Засорен масляный фильтр	Обращайтесь к дилеру фирмы «Ямаха» по поводу ремонта	-
	Перегрев двигателя	Засорен водозаборник водомета	Очистьте	5-6
		Неисправен датчик температуры воды	Обращайтесь к дилеру фирмы «Ямаха» по поводу ремонта	2-17
	Низкое напряжение аккумуляторной батареи	Низкое напряжение аккумуляторной батареи	Зарядите	4-26
		Неправильно присоединены провода к клеммам	Присоедините правильно	4-26
	Температура выхлопных газов	Слишком высокая температура выхлопных газов	Дайте двигателю остыть	2-19
Сигнал "Проверьте двигатель"	Неисправны датчики	Обращайтесь к дилеру фирмы «Ямаха» по поводу ремонта	-	



ОТКАЗ	ВОЗМОЖНАЯ ПРИЧИНА		МЕРЫ ПО УСТРАНЕНИЮ НЕИСПРАВНОСТЕЙ	СТРАНИЦА
Гидроцикл движется медленно или теряет мощность	Кавитация	Засорен водозаборник водомета	Очистьте	5-6
		Повреждена или изношена крыльчатка	Обращайтесь к дилеру фирмы «Ямаха» по поводу ремонта	-
	Перегрев двигателя	Засорен водозаборник водомета	Очистьте	5-6
	Свечи зажигания	Нагар или дефект	Замените	4-21
		Неправильный тепловой диапазон	Замените	4-21
		Неправильная величина зазора	Отрегулируйте	4-22
	Наконечники свечей зажигания	Ненадежный контакт	Надежно присоедините	4-22
	Электропроводка	Ненадежные соединения	Затяните или надежно присоедините	-
	Топливо	Старое или загрязненное	Обращайтесь к дилеру фирмы «Ямаха» по поводу ремонта	4-16
Трюм	Вода в трюме	Слейте	3-12	

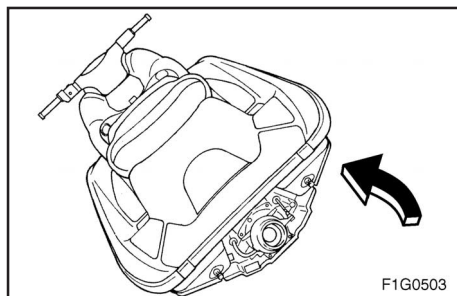
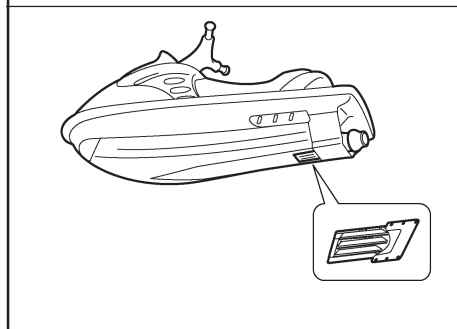
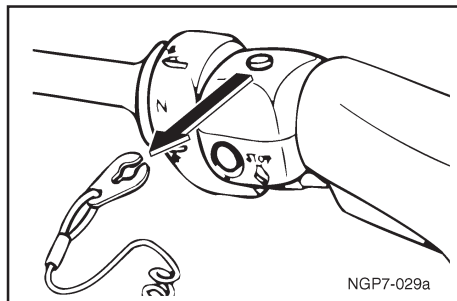

EJU11180

Действия в аварийных ситуациях

EJU11190

Чистка водозаборника и крыльчатки водомета

При попадании водорослей или мусора в водозаборник или в крыльчатку возможно возникновение кавитации, которая ведет к уменьшению тяги водомета даже при увеличении частоты вращения двигателя. Если на это не обращать внимания, то двигатель перегреется и может произойти его заклинивание. При наличии любых признаков засорения решетки водозаборника водорослями или мусором подведите гидроцикл к берегу и осмотрите водозаборник и крыльчатку. Всегда останавливайте двигатель перед тем, как вытащить гидроцикл на берег.

⚠ ПРЕДУПРЕЖДЕНИЕ

Перед тем, как удалять водоросли и мусор из водозаборника и крыльчатки водомета, остановите двигатель и выньте зажим из выключателя блокировки двигателя. Прикосновение к вращающимся деталям насоса водомета может вести к тяжелым травмам или даже к смерти.



-
1. Накрените гидроцикл на борт, как показано на рисунке.

ВНИМАНИЕ: _____

- Подложите под гидроцикл чистую ткань или коврик, чтобы защитить его от царапин.
- Всегда наклоняйте гидроцикл на его левый борт.
- При установке гидроцикла на борт обеспечьте опору его носовой части, чтобы не погнуть и не повредить руль.

-
2. Удалите все водоросли и мусор, намотавшиеся на ведущий вал, крыльчатку, корпус насоса и на сопло водомета.

Если водоросли удалить не удастся, проконсультируйтесь у вашего дилера фирмы “Ямаха”.

ВНИМАНИЕ: _____

При поездках на гидроцикле всегда избегайте мест с густыми зарослями водорослей. Если обойти такие участки не удастся, изменяйте частоту вращения двигателя попеременно между полными и средними оборотами. Водоросли имеют тенденцию наматываться более интенсивно при движении с постоянной скоростью или малым ходом. Если водоросли забили водозаборник или крыльчатку и возникла кавитация, выполните указанную выше операцию очистки.



EJU18440

Запуск от внешнего источника

Если аккумуляторная батарея оказалась разряженной, двигатель можно запустить от другой 12-вольтовой аккумуляторной батареи при помощи соединительных проводов.

⚠ ПРЕДУПРЕЖДЕНИЕ

Электролит аккумулятора представляет собой опасное ядовитое вещество, вызывающее тяжелые ожоги и т.п. Электролит содержит серную кислоту. Не допускайте попадания электролита на кожу, в глаза или на одежду.

Меры по устранению последствий воздействия электролита

Наружные: Промойте водой.

Внутренние: Выпейте большое количество воды или молока. После этого выпейте раствор гидроксида магния, взбитое яйцо или растительное масло. Немедленно обращайтесь к врачу.

Глаза: Промывайте водой в течение 15 минут и как можно скорее обращайтесь за медицинской помощью.

Аккумуляторная батарея выделяет взрывчатые газы. Держите аккумулятор как можно дальше от источников искр, огня, зажженных сигарет и т.п. Если зарядка аккумулятора производится в закрытом помещении,



обеспечьте хорошую вентиляцию. Всегда защищайте глаза, работая рядом с аккумуляторной батареей.

ДЕРЖИТЕ АККУМУЛЯТОРНУЮ БАТАРЕЮ В НЕДОСТУПНОМ ДЛЯ ДЕТЕЙ МЕСТЕ.

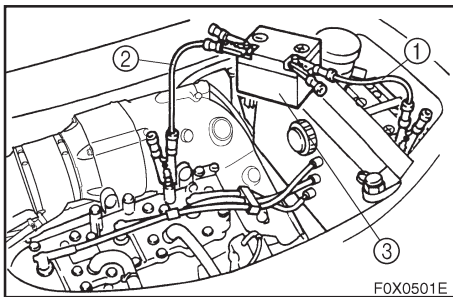

EJU18820

Присоединение проводов

1. Присоедините положительный (+) провод ① к положительным (+) выводам обеих аккумуляторных батарей.
2. Соедините один конец отрицательного (-) провода ② с отрицательным выводом (-) исправной батареи ③.
3. Соедините другой конец отрицательного провода (-) с неокрашенным болтом на головке блока цилиндров.

ВНИМАНИЕ:

Не присоединяйте провод к отрицательному выводу (-) аккумуляторной батареи гидроцикла! Перед запуском двигателя убедитесь в том, что все соединения выполнены правильно и надежно. Любое неправильное соединение может вызвать повреждение электрооборудования.

4. Запустите двигатель, а затем отсоедините все провода в обратном порядке.



ВНИМАНИЕ:

- **Никогда не нажимайте на выключатель стартера при работающем двигателе.**
 - **Не держите стартер включенным более 5 секунд, поскольку это ведет к тому, что аккумуляторная батарея разрядится и двигатель не будет запущен. Кроме того, существует опасность повреждения стартера. Если двигатель не заводится в течение 5 секунд, отпустите выключатель стартера, подождите 15 секунд и затем попытайтесь запустить двигатель еще раз.**
-



EJU19130

Буксировка гидроцикла

Если гидроцикл выходит из строя, находясь на воде, его можно отбуксировать к берегу.

При необходимости буксировки гидроцикла в аварийной ситуации при помощи буксировочного троса водитель должен находиться на гидроцикле, держась за руль.

ВНИМАНИЕ: _____

- Буксируйте гидроцикл со скоростью не более 8 км/час (5 миль/час). При большой скорости буксировки вода может попадать в двигатель через каналы отвода выхлопных газов или через воздухозаборник и залить моторный отсек.
- Буксируйте гидроцикл, пользуясь только буксировочной проушиной ①.
- Во время буксировки нос гидроцикла необходимо держать поднятым над водой, чтобы предотвратить попадание воды в моторный отсек.

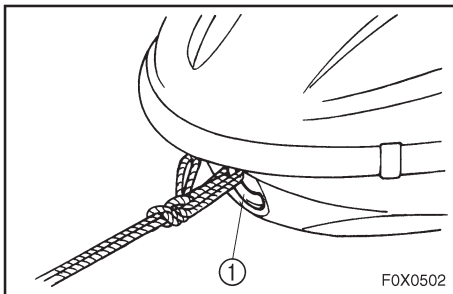



⚠ ПРЕДУПРЕЖДЕНИЕ

- Гидроцикл следует буксировать только в аварийных ситуациях.
 - Буксировочный трос должен иметь достаточную длину для того, чтобы гидроцикл не столкнулся с буксирующим судном при замедлении хода. Хорошее эмпирическое правило гласит, что длина троса должна быть равна утроенной суммарной длине буксирующего судна и гидроцикла.
 - Водитель буксирующего катера должен поддерживать минимальную скорость и обходить другие суда и препятствия, которые могут представлять опасность для водителя гидроцикла.
-



EJU19020

Затопленный гидроцикл

Если гидроцикл затонул или был залит водой, выполняйте указанные ниже операции и обращайтесь к дилеру фирмы «Ямаха» как можно скорее. Если этого не сделать, то двигатель может быть серьезно поврежден!

В аварийной ситуации:

1. Вытащите гидроцикл на берег и выверните пробки сливных отверстий в корме для того, чтобы слить воду из моторного отсека. (Более подробные инструкции приведены на стр. 3-12.)

Выверните пробки багажных отсеков, чтобы удалить из них воду.

2. Установите кормовые сливные пробки на место.
3. Как можно скорее обращайтесь к дилеру фирмы «Ямаха» по поводу осмотра гидроцикла.

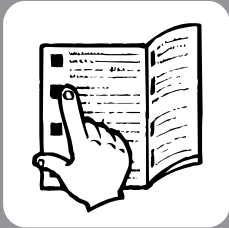

Индекс 6-1



А			
Аккумуляторная батарея	3-14	Замена плавкого предохранителя	4-31
Аккумуляторная батарея	4-7	Запуск двигателя	3-22
Б		Запуск и залезание на гидроцикл на мелководье	3-32
Багажные отсеки	2-29	Запуск от внешнего источника	5-8
Бензин	3-1	Затопленный гидроцикл	5-13
Бензоспирт	3-3	Знакомство с вашим гидроциклом	3-26
Буксировка гидроцикла	5-11	И	
В		Идентификационные номера ...	1-1
Водомет	3-17	Идентификационный номер корпуса (HIN)	1-2
Водоотделитель	3-12	Информация об ограничении вредных выбросов с выхлопными газами (Только для Канады)	1-3
Вождение гидроцикла	3-30	Информация об опасностях ...	1-16
Выключатели	3-18	Информация по технике безопасности	1-10
Выключатель блокировки двигателя	2-9	К	
Выключатель останова двигателя	2-8	Капот	2-7
Выключатель стартера	2-10	Контрольные отверстия для выхода охлаждающей воды	2-10
Выполнение поворотов на гидроцикле	3-39	Контрольные отверстия для выхода охлаждающей воды	3-19
Вытаскивание гидроцикла на берег	3-44	Крышка наливной горловины масляного бачка	2-8
Г		Крышка наливной горловины топливного бака	2-7
Главный идентификационный номер (PRI-ID)	1-1	Кто может управлять гидроциклом	1-10
Д		М	
Движение при сильном волнении	3-45	Масло для 2-тактных двигателей	3-4
Действия в аварийных ситуациях	5-6	Масляный бачок	4-17
Дроссельная заслонка	3-16	Масляный фильтр	4-17
Другие таблички	1-8	Многофункциональный информационный блок	2-21
Е		Многофункциональный информационный блок	3-19
Езда на гидроцикле с пассажиром	3-28	Моторный отсек	3-10
З			
Заглубление носовой части ..	2-15		
Залезание на гидроцикл в одиночку	3-33		
Залезание на гидроцикл и запуск на глубоких местах	3-33		



Н		Поиск и устранение неисправностей	5-1
Наполнение масляного бачка	3-6	Покидая гидроцикл	3-25
Наполнение топливного бака	3-5	Поручень	2-16
Настройка регулируемых спонсонов фирмы “Ямаха” (Р. С. Я.) ...	4-33	Посадка с пассажиром	3-35
Начало движения от причала	3-32	Правила безопасного судовождения	1-19
О		Предстартовые проверки	3-8
Обкатка двигателя	3-20	Предупреждающие таблички ..	1-5
Обучение вождению вашего гидроцикла	3-27	Присоединение проводов	5-9
Объекты предстартовых проверок	3-10	Причаливание гидроцикла ...	3-44
Огнетушитель	3-15	Проверка и регулировка троса дроссельной заслонки	4-19
Ограничения при движении ...	1-11	Проверка скорости малого хода	4-30
Опрокидывание гидроцикла	3-37	Проверка угла отклонения сопла водомета	4-18
Органы управления и другие функции	2-6	Проверки после поездки	3-46
Осмотр аккумуляторной батареи	4-26	Промывание системы охлаждения	4-1
Осмотр механизма быстрой регулировки дифферента (БРД) ...	4-20	Р	
Осмотр системы впрыска масла	4-17	Расположение основных узлов	2-1
Осмотр топливной системы	4-15	Расположение табличек	1-4
Останов двигателя	3-25	Регулировка системы впрыска топлива	4-30
Остановка гидроцикла	3-42	Регулируемые спонсоны фирмы “Ямаха”	2-31
Относитесь к вашему гидроциклу ответственно	1-19	Рекомендуемое оборудование	1-16
П		Руководство для владельца/водителя и комплект инструментов	4-12
Передний багажный отсек	2-29	Рычаг дроссельной заслонки	2-9
Переключатель системы быстрой регулировки дифферента (БРД)	2-13	С	
Перчаточный ящик	2-30	Серийный номер двигателя	1-2
Подъем носовой части	2-15	Сигнальный индикатор перегрева двигателя	2-27
		Сигнальный индикатор температуры выпускной системы	2-28
		Сигнальный индикатор уровня масла	2-25



Сигнальный индикатор уровня топлива	2-25	Точки смазывания	4-23
Сигнальный индикатор “Проверьте двигатель”	2-26	Транспортировка	3-49
Сиденья	2-6	Трюм	3-12
Система рулевого управления	2-11	Удаление воздуха из впрыскивающего масляного насоса	4-32
Система рулевого управления	3-16	Указатель уровня топлива ...	2-23
Система сигнализации о высокой температуре выхлопных газов	2-19	Характеристики гидроцикла	1-17
Система сигнализации о перегреве двигателя	2-17	Хранение	4-1
Система управления двигателем фирмы “Ямаха” (СУД)	2-20	Шнур (тросик) блокировки двигателя	3-18
Смазывание	4-4	Эксплуатационные требования	1-13
Спидометр	2-23	Эксплуатация	3-20
Список предстартовых проверок	3-8	Эксплуатация вашего гидроцикла	3-26
Т		Чистка водозаборника и крыльчатки водомета	5-6
Таблица периодического технического обслуживания	4-13	Чистка гидроцикла	4-9
Таблица поиска и устранения неисправностей	5-1	Чистка и регулировка свечей зажигания	4-21
Табличка с датой изготовления	1-3		
Табличка сертификации по вредным выбросам	1-3		
Таблички с важной информацией	1-4		
Тахометр	2-22		
Технические характеристики	4-34		
Техническое обслуживание и регулировки	4-10		
Топливная и масляная системы	3-11		
Топливная система	4-5		
Топливный бак	4-16		
Топливо и масло	3-1		



YAMAHA MOTOR CO., LTD.
ямаха мотор ко., лтд

Отпечатано в США
Январь 2003-1.3*1 

F1G-F8199-Q0
(R)

Отпечатано на переработанной бумаге