



SuperJet

700



WaveRunner

**РУКОВОДСТВО
ДЛЯ ВЛАДЕЛЬЦА/ВОДИТЕЛЯ**

Внимательно прочтите данное руководство перед началом эксплуатации.

YAMAHA MOTOR CO., LTD.
F1N-F8199-Q0 ●

Вниманию владельца/водителя

Благодарим Вас за покупку гидроцикла фирмы “Ямаха”.

Настоящее руководство для владельца/водителя содержит информацию, которая необходима вам для правильной эксплуатации, обслуживания и ухода. Исчерпывающие знания этих простых инструкций помогут вам получить наибольшее удовольствие от нового гидроцикла “Ямаха”. Если у вас возникнут вопросы относительно правил эксплуатации и обслуживания, пожалуйста, обратитесь за консультацией к дилеру фирмы “Ямаха”. Поскольку фирма “Ямаха” придерживается политики постоянного и непрерывного совершенствования качества своей продукции, характеристики данного изделия некоторым образом могут отличаться от тех, которые приводятся в настоящем руководстве для владельца/водителя. Технические характеристики изделия подвергаются изменениям без предварительного уведомления.

Настоящее руководство следует рассматривать как неотъемлемую часть изделия, и оно должно сопровождать гидроцикл даже в случае его возможной последующей продажи.

EJU01265

ВАЖНАЯ ИНФОРМАЦИЯ В РУКОВОДСТВЕ

Информация, представляющая особую важность, выделена в Руководстве следующим образом:



Знак предупреждения об опасности, означающий **ВНИМАНИЕ! БУДЬТЕ ОСТОРОЖНЫ! УГРОЗА БЕЗОПАСНОСТИ!**

⚠ ПРЕДУПРЕЖДЕНИЕ

Несоблюдение инструкций, выделенных словом «ПРЕДУПРЕЖДЕНИЕ», может вести к тяжелым травмам или к гибели водителя гидроцикла, других находящихся рядом людей или лица, выполняющего осмотр или ремонт гидроцикла.

ВНИМАНИЕ:

Знак «ВНИМАНИЕ» указывает на соблюдение особых мер предосторожности во избежание повреждений судна.

ПРИМЕЧАНИЕ:

Знак «ПРИМЕЧАНИЕ» указывает на наличие ключевой информации, облегчающей или разъясняющей порядок выполнения определенных операций.

EJU01266

**SuperJet 700
РУКОВОДСТВО
ДЛЯ ВЛАДЕЛЬЦА/ВОДИТЕЛЯ
©2001 “Ямаха Мотор Ко., Лтд.”
1-е издание, июнь 2001 г.**

Все права защищены.

**Строго запрещается любая перепечатка или
несанкционированное
использование без письменного разрешения
фирмы “Ямаха Мотор Ко., Лтд”**

Отпечатано в США.

СОДЕРЖАНИЕ



СВЕДЕНИЯ ОБЩЕГО ХАРАКТЕРА И ИНФОРМАЦИЯ ПО ТЕХНИКЕ БЕЗОПАСНОСТИ

1

ОСОБЕННОСТИ КОНСТРУКЦИИ И ФУНКЦИИ

2

ПРАВИЛА ЭКСПЛУАТАЦИИ

3

ТЕХНИЧЕСКОЕ ОБСЛУЖИВАНИЕ И УХОД

4

ПОИСК НЕИСПРАВНОСТЕЙ И ПОСЛЕДОВАТЕЛЬНОСТЬ ДЕЙСТВИЙ В АВАРИЙНОЙ ОБСТАНОВКЕ

5

ПРИЛОЖЕНИЕ

6

ВНИМАТЕЛЬНО ПРОЧИТЕ ДАННОЕ РУКОВОДСТВО ДЛЯ ВЛАДЕЛЬЦЕВ/ПОЛЬЗОВАТЕЛЕЙ ПЕРЕД ТЕМ, КАК ПРИСТУПАТЬ К ЭКСПЛУАТАЦИИ ГИДРОЦИКЛА.

СВЕДЕНИЯ ОБЩЕГО ХАРАКТЕРА И ИНФОРМАЦИЯ ПО ТЕХНИКЕ БЕЗОПАСНОСТИ

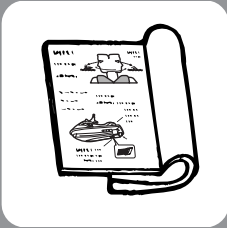

Идентификационные номера	1-1
Основной идентификационный номер (PRI-ID)	1-1
Идентификационный номер корпуса (HIN)	1-2
Серийный номер двигателя	1-2
Информация о контроле за составом выхлопных газов	1-3
Табличка сертификата соответствия требованиям контроля за составом выхлопных газов.	1-3
Таблички, содержащие важную информацию	1-4
Месторасположение табличек	1-4
Предупреждающие таблички	1-5
ВНИМАНИЕ таблички	1-8
Прочие таблички и бирки	1-8
⚠ ИНФОРМАЦИЯ ПО ТЕХНИКЕ БЕЗОПАСНОСТИ	1-9
Кто может управлять гидроциклом	1-9
Ограничения при движении	1-10
Эксплуатационные требования	1-11
РЕКОМЕНДУЕМОЕ ОБОРУДОВАНИЕ	1-14
ИНФОРМАЦИЯ ОБ ОПАСНОСТЯХ	1-15
Характеристики гидроцикла	1-15
Правила безопасного судовождения	1-16
НАСЛАЖДАЙТЕСЬ СВОИМ ГИДРОЦИКЛОМ, ПОМНЯ ОБ ОТВЕТСТВЕННОСТИ	1-17

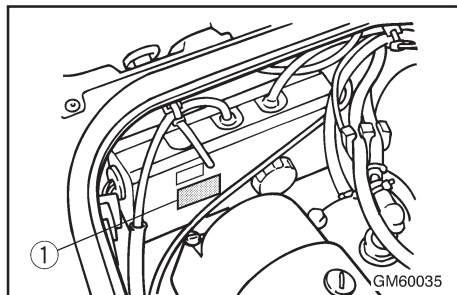

EJU01174

Информация о контроле за составом выхлопных газов

Конструкция двигателя соответствует требованиям правил Агентства охраны окружающей среды от 2002 г. (США), предъявляемых к двигателям морских судов типа SI.

EJU01206

Табличка сертификата соответствия требованиям контроля за составом выхлопных газов.

Эта табличка закреплена на поверхности электрической коробки.

- ① Табличка сертификата контроля за составом выхлопных газов

EMISSION CONTROL INFORMATION	
ENGINE FAMILY : {.....}	
THIS ENGINE CONFORMS TO 2002 U.S. EPA REGULATIONS FOR MARINE SI ENGINES.	
FELs : {.....} g/kw-hr	SPARK PLUG GAP (mm) : {.....}
	TROLLING SPEED : {.....} rpm
INFORMATION ANTIPOLLUTION	
CATEGORIE DU MOTEUR : {.....}	
CE MOTEUR EST CONFORME AUX NORMES 2002 EPA E.U. POUR MOTEURS NAUTIQUES SI.	
FELs : {.....} g/kw-hr	BOLGIE-CARTEMENT (mm) : {.....}
	REGIME EMBRAYE : {.....} rpm
YAMAHA MOTOR CO.,LTD. {.....}	



EJU00998

Таблички, содержащие важную информацию

EJU01351

Месторасположение табличек

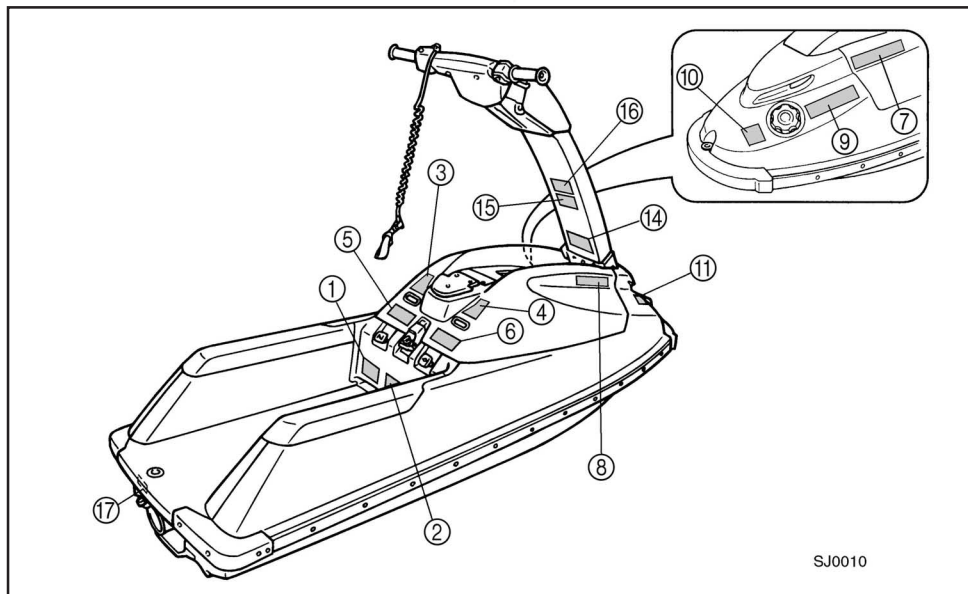

SJ0010

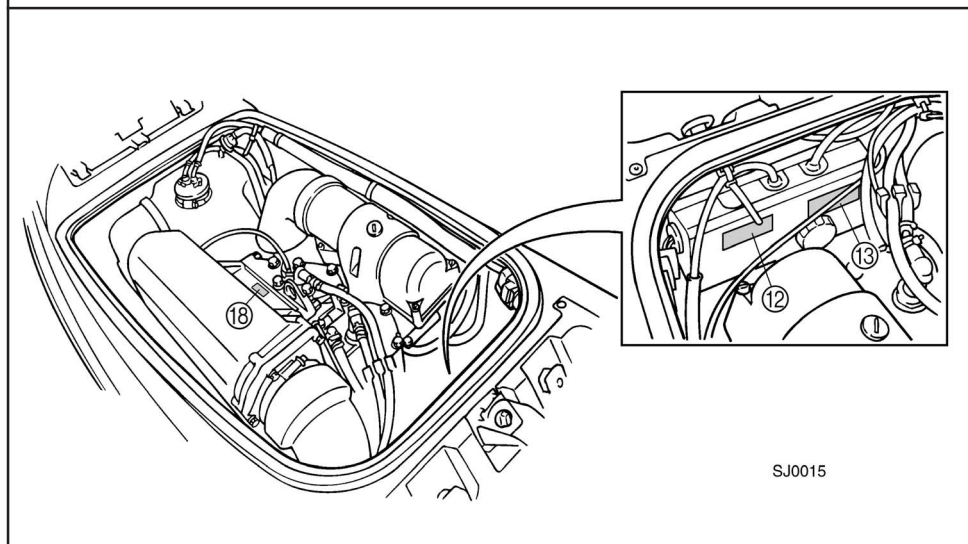

SJ0015



EJU01352

Предупреждающие таблички

①

⚠ WARNING

Collisions result in more **INJURIES AND DEATHS** than any other type of accident for personal watercraft (PWC).

TO AVOID COLLISIONS:

SCAN CONSTANTLY for people, objects, and other watercraft. Be alert for conditions that limit your visibility or block your vision of others.



OPERATE DEFENSIVELY at safe speeds and keep a safe distance away from people, objects, and other watercraft.

- Do not follow directly behind PWCs or other boats.
- Do not go near others to spray or splash them with water.
- Avoid sharp turns or other maneuvers that make it hard for others to avoid you or understand where you are going.
- Avoid areas with submerged objects or shallow water.

continued on label to the right

YAMAHA GM6-641B2-00

②

⚠ WARNING

continued

TAKE EARLY ACTION to avoid collisions. Remember, PWCs and other boats do not have brakes.

DO NOT RELEASE THROTTLE WHEN TRYING TO STEER away from objects - you need throttle to steer. Always check throttle and steering controls for proper operation before starting PWC.

Follow navigation rules and state/province and local laws that apply to PWCs.

See Owner's Manual for more information.

YAMAHA GM6-641B2-10

③

⚠ AVERTISSEMENT

Les collisions sont la cause principale des BLESSURES ET DÉCÈS d'utilisateurs de scooter des mers.

POUR ÉVITER LES COLLISIONS: ÊTRE CONSTAMMENT à l'affût de personnes, d'objets et d'autres bateaux.

Être conscient des conditions limitant sa visibilité ou celle des autres embarcations.

PILOTER AVEC PRUDENCE à des vitesses raisonnables et garder une distance de sécurité entre le scooter et toute personne, objet et embarcation.



Suite sur l'étiquette de droite

YAMAHA GM6-641B2-40

④

⚠ AVERTISSEMENT

Suite

- *Ne pas suivre une autre embarcation de trop près.*
- *Ne pas se rapprocher d'autrui en vue de l'éclabousser.*
- *Éviter les virages brusques ou toute manoeuvre qui risque de mettre un autre pilote en danger ou qui l'empêche de pouvoir déterminer clairement la direction que l'on prend.*
- *Éviter les endroits où flottent des objets et les eaux peu profondes.*

RÉAGIR RAPIDEMENT en vue d'éviter les collisions. Garder à l'esprit que les bateaux n'ont pas de freins.

NE PAS LÂCHER LES GAZ LORSQUE L'ON ESSAYE DE S'ÉLOIGNER d'objets - une poussée est nécessaire à la direction du scooter des mers.

Toujours s'assurer avant le départ que l'accélérateur et la direction fonctionnent correctement. Suivre les lois de navigation ainsi que les législations nationales, provinciales et locales concernant les scooters des mers.

Voir le manuel d'utilisation pour plus d'informations.

YAMAHA GM6-641B2-50



5

WARNING

To reduce the risk of SEVERE INJURY or DEATH: WEAR A PERSONAL FLOTATION DEVICE (PFD). All riders must wear an authority-approved PFD that is suitable for personal watercraft (PWC) use.

WEAR PROTECTIVE CLOTHING. Severe internal injuries can occur if water is forced into body cavities as a result of falling into water or being near jet thrust nozzle. Normal swimwear does not adequately protect against forceful water entry into rectum or vagina. All riders must wear a wet suit bottom or clothing that provides equivalent protection. (See Owner's Manual.) Footwear, gloves, and goggles/glasses are recommended.

KNOW BOATING LAWS. Yamaha Motor Co., Ltd. recommends a minimum operator age of 16 years old. Know the operator age and training requirements for your state. A boating safety course is recommended and may be required in your state.

ATTACH ENGINE SHUT-OFF CORD (LANYARD) to wrist and keep it free from handbars so that engine stops if operator falls off. After riding, remove cord from PWC to avoid unauthorized use by children or others.



PFD

Wet suit bottom

continued on label to the right

YAMAHA

GM6-641B1-21

6

WARNING

continued

RIDE WITHIN YOUR LIMITS AND AVOID AGGRESSIVE MANEUVERS to reduce the risk of loss of control, ejection, and collision. This is a high performance boat - not a toy. Sharp turns or jumping wakes or waves can increase the risk of back/spinal injury (paralysis), facial injuries, and broken legs, ankles, and other bones. Do not jump wakes or waves.

DO NOT APPLY THROTTLE WHEN OTHERS ARE AT REAR OF PWC turn engine off or keep engine at idle. Water and/or debris exiting jet thrust nozzle can cause severe injury.

KEEP AWAY FROM INTAKE GRATE while engine is on. Items such as long hair, loose clothing, or PFD straps can become entangled in moving parts resulting in severe injury or drowning.

AVOID FORCEFUL JET THRUST AND LIMITED VISIBILITY WHILE REBOARDING. Get to standing or kneeling position quickly, but do not expose yourself to forceful jet thrust. **NEVER RIDE AFTER CONSUMING DRUGS OR ALCOHOL. READ AND FOLLOW OWNER'S MANUAL.**

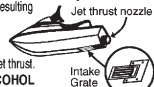

Jet thrust nozzle

Intake Grate

YAMAHA

GM6-641B1-10

7

AVERTISSEMENT

Afin de limiter les risques de BLESSURES GRAVES, voire MORTELLES: **PORTER UN GILET DE SAUVETAGE.** Tout utilisateur doit porter un gilet de sauvetage homologué pour les scooters des mers.

PORTER DES VÊTEMENTS PROTECTEURS. Le choc infligé par la pénétration forcée d'eau dans les orifices corporels lors d'une chute ou lors du contact avec le jet d'eau de la pompe provoque de graves lésions. Le port d'un simple maillot de bain ne constitue pas une protection adéquate contre la puissance de pénétration de l'eau dans le rectum et/ou le vagin. Tout utilisateur doit porter le pantalon d'une tenue de plongée ou tout autre vêtement offrant une protection semblable. (Voir le manuel d'utilisation.)



Gilet de sauvetage

Pantalon d'une tenue de plongée

Le port de chaussures, de gants et de lunettes de plongée est recommandé.

CONNÂTRE LES LOIS DE NAVIGATION. La Yamaha Motor Co., Ltd. recommande la limite d'âge de pilotage de 16 ans. Vérifier l'âge du pilote ainsi que les exigences quant à l'âge prévues par la législation locale. Il est préférable, et parfois requis par certaines législations, de suivre un cours de sécurité maritime.

ATTACHER LA LANIÈRE DE L'INTERRUPTEUR D'ARRÊT DU MOTEUR au poignet et l'éloigner du guidon afin que le moteur se coupe bien en cas de chute. Après utilisation, retirer la lanière du scooter afin de prévenir toute utilisation par des enfants ou des personnes non autorisées. Suite sur l'étiquette de droite

YAMAHA

GM6-641B1-41

8

AVERTISSEMENT

Suite

RESPECTER SES LIMITES ET ÉVITER LES MANOEUVRES BRUTES afin de limiter tout risque de perte de contrôle, d'éjection et de collision. Il s'agit d'un véhicule à hautes performances et pas d'un jouet. Des virées brusques ou le saut de sillages ou de vagues accroît le risque de blessures au dos, voire de paralysie, de blessures au visage et de fractures diverses. Ne jamais sauter des sillages ni des vagues.

NE PAS DONNER DES GAZ LORSQUE DES PERSONNES

SE TROUVENT DERRIÈRE LE VÉHICULE: couper le moteur ou laisser tourner au ralenti. Eau et/ou débris projetés par la pompe pourraient causer des blessures graves. **NE PAS S'APPROCHER DE LA GRILLE D'ADMISSION** lorsque le moteur tourne.

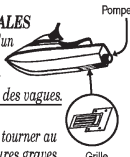

Pompe

Grille d'admission

Cheveux longs, vêtements amples ou lanières de gilet de sauvetage risquent d'être happés, ce qui pourrait provoquer des blessures, ou même une noyade. **ÉVITER LES POUSSÉES PUISSANTES ET LA MAUVAISE VISIBILITÉ LORS DU RÉEMBARQUEMENT.** Se mettre rapidement debout ou à genoux, tout en veillant à ne pas s'exposer à un jet puissant.

NE JAMAIS PILOTER APRÈS AVOIR ABSORBÉ DE L'ALCOOL, DES DROGUES OU CERTAINS MÉDICAMENTS.

LIRE ET RESPECTER LES INSTRUCTIONS DONNÉES DANS LE MANUEL D'UTILISATION.

YAMAHA

GM6-641B1-50

9

WARNING

Gasoline is highly flammable and explosive. A fire or explosion could cause severe injury or death. Shut engine off. Refuel in well ventilated area away from flames or sparks. Do not smoke. Avoid spilling gasoline. Wipe up spilled gasoline immediately.

AVERTISSEMENT

L'essence est très inflammable et explosible. Un incendie ou une explosion risquent de provoquer des blessures graves, voire mortelles. Couper le moteur. Faire le plein dans un endroit bien aéré et éloigné de toute flamme ou étincelle. Ne pas fumer. Éviter de renverser de l'essence. Essuyer immédiatement toute coulure d'essence.

GASOLINE AND OIL MIXING RATIO : 50:1

RAPPORT DE MELANGE D'ESSENCE ET D'HUILE : 50:1

YAMAHA

GM6-641B1-40



10

⚠ WARNING

Open hood to ventilate fuel vapors from engine compartment before starting engine. Do not start engine if there is a fuel leak or a loose electrical connection.

⚠ AVERTISSEMENT

Ouvrir le capot pour évacuer les vapeurs d'essence du compartiment du moteur avant de mettre le moteur en marche. Ne jamais mettre le moteur en marche en cas de fuite d'essence ou si un branchement électrique est desserré.

YAMAHA

GM6-6418R-10

11

⚠ AVERTISSEMENT

APPLICABLE POUR LA FRANCE SEULEMENT

- *En France : permis de conduire et immatriculation obligatoire.*
- *Navigation en mer autorisée entre 300 mètres et 1 mille nautique.*
- *Entre 0 et 300 mètres, se référer aux instructions nautiques locales affichées. Sinon, règle générale : vitesse maxi 5 nœuds (9Km/h) dans cette zone.*
- *Utiliser les chenaux obligatoires de sortie lorsqu'ils existent.*
- *Respecter les règles de priorité.*
- *Gilet de sauvetage obligatoire-Fusée et bout de remorquage à bord.*
- *Ne jamais conduire sous l'influence de l'alcool ou de drogues.*
- *Consulter la météo avant de sortir en mer.*
- *Une conduite responsable et un contrôle quotidien de votre machine suivant le manuel d'entretien YAMAHA seront garantis de votre sécurité.*

YAMAHA

GA7-6419H-20

12

⚠ WARNING

Do not touch or remove electrical parts when starting or running the engine.

YAMAHA

6R7-83623-40

13

⚠ AVERTISSEMENT

Ne pas toucher ou retirer les pièces électriques lors du démarrage ou de la marche du moteur.

YAMAHA



6R7-83623-50



EJU01353

ВНИМАНИЕ таблички

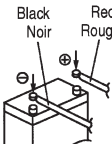
⑭

<p style="text-align: center;">CAUTION</p> <p>BATTERY REMOVAL:</p> <ul style="list-style-type: none"> • Disconnect both battery leads and battery breather hose before removing battery. <p>BATTERY INSTALLATION:</p> <ul style="list-style-type: none"> • Connect red lead to positive (+) terminal. • Connect black lead to negative (-) terminal. • Reversing leads will damage electrical system. • Make sure that breather hose is connected after installation. 	
<p style="text-align: center;">ATTENTION</p> <p>DÉPOSE DE LA BATTERIE:</p> <ul style="list-style-type: none"> • Déconnecter les deux câbles et la durit de mise à l'air de la batterie avant de déposer celle-ci. <p>REPOSE DE LA BATTERIE:</p> <ul style="list-style-type: none"> • Connecter le câble rouge à la borne positive (+). • Connecter le câble noir à la borne négative (-). • L'inversion des câbles provoquera l'endommagement du système électrique. • Après la repose, s'assurer que la durit de mise à l'air est correctement branchée. 	

YAMAHA

GM6-6418B-50

EJU01860

Прочие таблички и бирки

⑮

<p style="text-align: center;">AFTER OPERATION</p> <p>After removing from water :</p> <ul style="list-style-type: none"> • Flush jet pump and hull with fresh water. • Start engine and rapidly squeeze and release throttle lever for 10-15 seconds to drain any water remaining in exhaust system. • Refer to Owner's Manual for maintenance and storage information. 	<p style="text-align: center;">APRÈS L'UTILISATION</p> <p>Après avoir retiré le scooter de l'eau:</p> <ul style="list-style-type: none"> • Rincer la pompe de propulsion et la coque à l'eau claire. • Mettre le moteur en marche, puis actionner et relâcher rapidement le levier d'accélération de façon répétée pendant 10 à 15 secondes afin de purger toute l'eau du circuit d'échappement. • Entretien et entreposer le scooter des mers conformément aux instructions données dans le manuel d'utilisation.
---	--

YAMAHA

GM6-641F1-00

⑯

<p style="text-align: center;">AFTER OPERATION</p> <p>After removing from water :</p> <ul style="list-style-type: none"> • Flush jet pump and hull with fresh water. • Start engine and rapidly squeeze and release throttle lever for 10-15 seconds to drain any water remaining in exhaust system. • Refer to Owner's Manual for maintenance and storage information. 	<p style="text-align: center;">APRÈS L'UTILISATION</p> <p>Après avoir retiré le scooter de l'eau:</p> <ul style="list-style-type: none"> • Rincer la pompe de propulsion et la coque à l'eau claire. • Mettre le moteur en marche, puis actionner et relâcher rapidement le levier d'accélération de façon répétée pendant 10 à 15 secondes afin de purger toute l'eau du circuit d'échappement. • Entretien et entreposer le scooter des mers conformément aux instructions données dans le manuel d'utilisation.
---	--

YAMAHA

GM6-641F1-10

⑰



EU0-64188-00

⑱





EJU00999

ИНФОРМАЦИЯ ПО ТЕХНИКЕ БЕЗОПАСНОСТИ

Безопасная эксплуатация данного гидроцикла зависит от правильной техники вождения, равно как и от здравого смысла, рассудительности и опытности водителя. Перед тем как пользоваться гидроциклом, убедитесь, что его использование разрешено законами, постановлениями и правилами, установленными органами местной власти. И всегда эксплуатируйте гидроцикл в полном соответствии со всеми предписанными требованиями и ограничениями.

- Перед началом эксплуатации гидроцикла прочтите данное Руководство для владельцев/водителей, практическое руководство по технике вождения и ознакомьтесь со всеми табличками и бирками на корпусе гидроцикла.
- Никогда не позволяйте кому бы то ни было управлять гидроциклом до тех пор, пока они не прочтут Руководство для владельца/водителя, практическое руководство по технике вождения и все таблички и предупредительные бирки.

EJU01268

Кто может управлять гидроциклом

- Фирма «Ямаха» рекомендует допускать к управлению гидроциклом лиц не моложе 16 лет. Несовершеннолетние должны пользоваться гидроциклом под наблюдением взрослых. Узнайте местные ограничения возраста водителей и порядок их обучения.

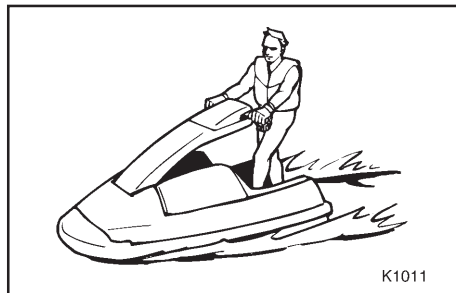

- Этот гидроцикл рассчитан только на одного водителя. Ни при каких обстоятельствах не допускайте присутствия на гидроцикле более одного человека.



EJU01269

Ограничения при движении

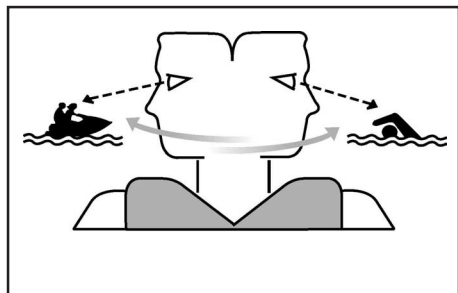

- Постоянно наблюдайте за людьми, предметами и другими судами. Избегайте ситуаций, в которых ограничен обзор или наблюдение за другими участниками движения оказывается невозможным.
- Ведите гидроцикл осторожно на безопасной скорости и сохраняйте безопасную дистанцию от других людей, предметов и других судов.
- Не ведите гидроцикл непосредственно за другим гидроциклом или катером.
- Не приближайтесь к другим участникам движения, чтобы не обрызгать их или залить водой.
- Избегайте резких поворотов или других маневров, неожиданных для окружающих и не позволяющих им избежать столкновения с вами.
- Избегайте мест, где имеются затопленные предметы или отмели.
- При вождении учитывайте ваши возможности и не совершайте агрессивных маневров, повышающих опасность потери контроля над гидроциклом, падения в воду и столкновения с другими объектами.
- Гидроцикл это высокоскоростное транспортное средство, а не игрушка. Резкие повороты или прыжки через волну или кильватерную струю другого судна увеличивают риск перелома позвоночника (ведущего к параличу), повреждения лица и перелома ног, лодыжек и других костей. Не совершайте прыжки через волны и кильватерные струи.
- Не катайтесь на гидроцикле при сильном волнении, в плохую погоду и при ограниченной видимости. Это может стать причиной несчастных случаев, ведущих к травмам или даже к гибели. Учитывайте возможность наступления плохой погоды. Прежде, чем сесть на гидроцикл, узнайте прогноз преобладающих погодных условий.
- Как и в любых водных видах спорта при катании на гидроцикле всегда кто-то должен находиться поблизости. Если вы собираетесь уйти от берега на расстояние, которое вы не сможете проплыть самостоятельно, вас должен со-



проводить другой катер или гидроцикл, но вы должны держаться от него на безопасном расстоянии. Это просто здравый смысл!

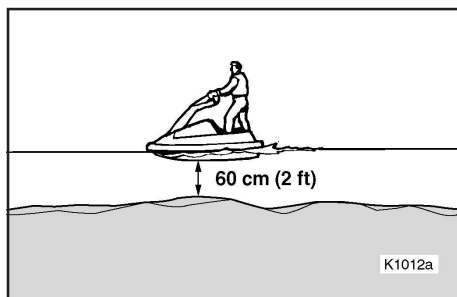

- Не катайтесь на гидроцикле в местах, где глубина составляет менее 60 см (2 фута), поскольку при этом увеличивается опасность столкновения с затопленными предметами, что ведет к травмам.



- Этот гидроцикл не оборудован приборами освещения, необходимыми для плаваний в ночное время. Не катайтесь на гидроцикле после захода солнца или перед рассветом. Это повышает риск столкновения с другими катерами, что может вести к серьезным травмам или к гибели людей.

EJU01270

Эксплуатационные требования

- Все участвующие в катании на гидроцикле должны надевать индивидуальные спасательные жилеты (ИСЖ), одобренные соответствующими службами и разрешенные к использованию на частных судах.
- Надевайте защитную одежду. Вода, с силой проникая во внутренние полости тела в результате падения или попадания под струю водомета, может вызывать серьезные повреждения внутренних органов. Обычные купальные костюмы не предохраняют от проникновения струи воды в анальное отверстие или во влагалище. Все участвующие в катании должны надевать шорты от «мокрого» гидрокостюма или другую одежду, обеспечивающую адекватную защиту.

Такая одежда должна быть изготовлена из толстой плотной хлопчатобумажной ткани, быть прочной и облегающей, но не из синтетической ткани типа «спандекс» или аналогичных тканей, из которых изготавливаются велосипедные шорты.

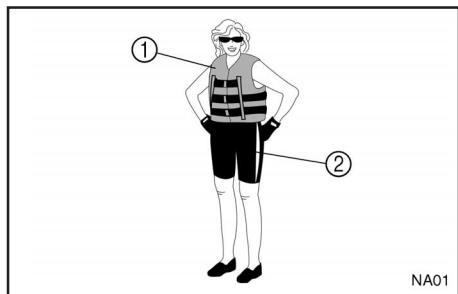

- ① Официально одобренный ИСЖ
- ② Нижняя часть «мокрого» гидрокостюма

- При катании на гидроцикле рекомендуется защищать глаза от ветра, воды и ярких солнечных бликов. Существуют специальные ленточки для крепления очков, которая не позволяет им утонуть при падении в воду.

Рекомендуется также надевать обувь и перчатки.

- Вы сами должны решить, стоит ли надевать шлем во время прогулок на гидроцикле. Известно, что при некоторых несчастных случаях шлем может служить защитой, а в других - может вызывать травмы. Шлем предназначен для определенной защиты от травм головы. И хотя шлем не способен защитить от всех видов возможных ударов, он может снижать степень повреждений, полученных при столкновении с другим катером или твердым

предметом.

В то же время шлем может представлять потенциальную опасность. При падении с гидроцикла в шлем набирается вода (эффект «ведра»), что увеличивает нагрузку на шею, вызывая удушье, серьезные необратимые повреждения шеи и даже смерть. Шлем также повышает опасность несчастных случаев, если он ограничивает обзор, ухудшает слышимость и если он отвлекает вас и вызывает утомление.

Как же надо определять, перевешивают ли потенциальные защитные свойства шлема его потенциальную угрозу для вашей безопасности? Оцените конкретные условия вашей поездки. Учитывайте такие факторы, как окружающие условия, ваш стиль вождения и ваши способности. Оцените также вероятность скопления других судов и состояние водной поверхности. Если вы решите использовать шлем с учетом условий поездки, то отнеситесь к выбору шлема серьезно. По возможности ищите шлем, специально предназначенный для поездок на частных гидроциклах. Если вы собираетесь участвовать в соревнованиях, учитывайте



предъявляемые к шлемам требования организации, дающей разрешение на их проведение.



- Никогда не управляйте гидроциклом после приема алкоголя или других сильнодействующих средств.
- Из соображений безопасности и обеспечения надлежащего ухода за гидроциклом всегда перед началом движения производите предстартовые проверки, перечисленные на стр. 3-7.
- Во время движения гидроцикла ноги или колени водителя всегда должны находиться на опорной площадке. Поднятые ноги увеличивают риск потери равновесия или нанесения удара по ногам окружающими предметами.

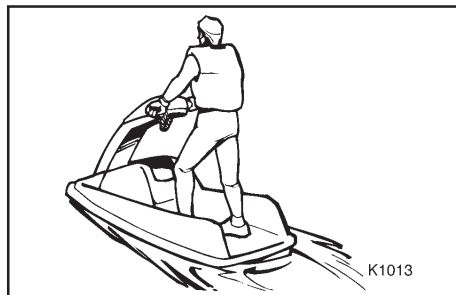

- Проконсультируйтесь у вашего доктора, не опасно ли вам управлять гидроциклом, если вы беременны или нездоровы.
- Не пытайтесь вносить изменения в конструкцию этого гидроцикла! Внесение изменений может вести к снижению его безопасности и надежности и делать его эксплуатацию опасной или незаконной.
- Закрепите шнур (тросик) блокировки двигателя на запястье и следите за тем, чтобы он не зацепился за рукоятки и вызвал остановку двигателя при падении водителя в воду. После поездки снимите шнур блокировки с гидроцикла для предотвращения случайного запуска или несанкционированного использования детьми или посторонними лицами.

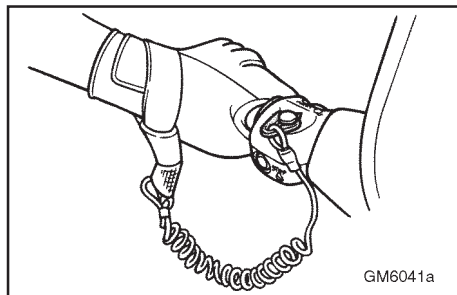

EJU01382

РЕКОМЕНДУЕМОЕ ОБОРУДОВАНИЕ

На борту вашего гидроцикла должны находиться следующие устройства:

- Внимательно следите за пловцами и избегайте мест массового купания. Пловцов трудно заметить и вы можете случайно задеть кого-нибудь.
- Избегайте столкновений с другими лодками! Вы обязаны постоянно следить за другими участниками движения. Другие водители катеров могут не следить за вами. Если они не заметили вас или если вы совершили какой-либо маневр быстрее, чем они рассчитывали, возникает опасность столкновения.
- Сохраняйте безопасную дистанцию от других лодок или гидроциклов и следите также за буксировочными лыжными фалами или рыболовными снастями других лодок. Соблюдайте «Правила безопасного вождения судов» и обязательно оглядывайтесь назад перед выполнением поворота. (См. «Правила безопасного вождения судов» на стр. 1-16.)
- Устройство подачи звукового сигнала.
Вам следует иметь при себе свисток или другое сигнальное устройство для подачи сигналов другим лодкам.
- Устройство подачи визуальных сигналов бедствия.
Рекомендуется хранить утвержденное Спасательной службой пиротехническое устройство в водонепроницаемом контейнере на гидроцикле. В качестве сигнала, используемого в чрезвычайной ситуации, может быть использован зеркальный отражатель. Для получения дальнейшей информации обращайтесь к дилеру фирмы «Ямаха».
- Часы.
Часы могут оказаться полезными для определения продолжительности вашего катания на гидроцикле.
- Буксировочный трос.
Буксировочный трос может быть использован для буксировки вышедшего из строя гидроцикла в чрезвычайных ситуациях.



EJU01003

ИНФОРМАЦИЯ ОБ ОПАСНОСТЯХ

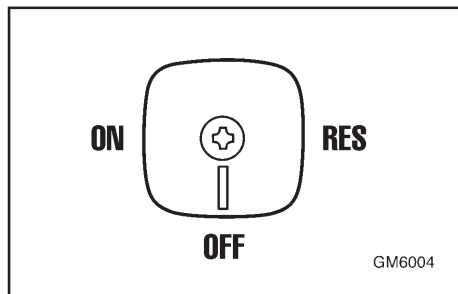

- При транспортировке и хранении вашего гидроцикла всегда поворачивайте ручку топливного крана в положение “OFF” («ЗАКРЫТ»), во избежание утечки бензина из карбюратора.
- Никогда не запускайте двигатель и не оставляйте его работающим на какое бы то ни было время в закрытых помещениях. Выхлопные газы содержат окись углерода - бесцветный, не имеющий запаха газ, который может очень быстро вызывать потерю сознания и смерть. Всегда используйте гидроцикл только на открытом воздухе.

EJU01271

Характеристики гидроцикла

- Поворот гидроцикла осуществляется за счет тяги водомета. При полном отпускании рычага дроссельной заслонки тяга становится минимальной. Если вы движетесь со скоростью меньше скорости малого хода вы быстро теряете возможность управлять гидроциклом без помощи дроссельной заслонки. У вас еще сохранится некоторая возможность маневрирования сразу после отпускания рычага дроссельной заслонки, но после того, как обороты двигателя упадут, гидроцикл перестанет реагировать на положение руля до тех пор, пока вы снова не откроете дроссельную заслонку и не достигнете скорости малого хода. Попробуйте в совершении поворотов на открытом пространстве, свободном от препятствий, пока вы не приобретете уверенных навыков маневрирования.
- Этот гидроцикл приводится в движение водной струей. Его нагнетательный насос непосредственно связан с двигателем. Это означает, что тяга водной струи вызывает некоторое движение гидроцикла, пока двигатель работает. У гидроцикла нет «нейтрали».



- Не приближайтесь к решетке водозаборника ① при работающем двигателе. Длинные волосы, расстегнутая одежда или застежки спасательного жилета могут быть затянуты в движущиеся части, в результате чего человек может получить тяжелые травмы или утонуть.
- Никогда не вставляйте каких-либо предметов в сопло водомета ② при работающем двигателе гидроцикла. Контакт с вращающимися частями насоса водомета может привести к серьезным травмам или к гибели.

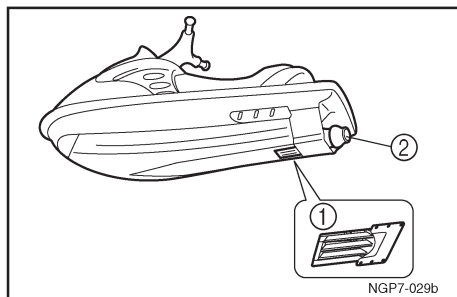

- Останавливайте двигатель и снимайте зажим ③ с выключателя блокировки двигателя ④ перед тем, как удалить водоросли и другие загрязнения, которые могут быть затянуты в решетку водозаборника.

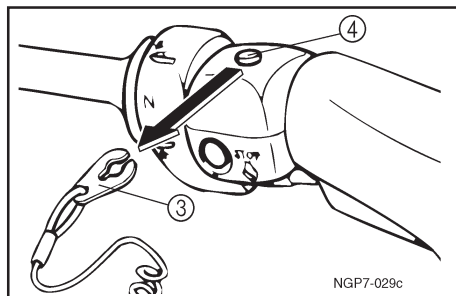

- Не приближайтесь к струе водомета и избегайте ситуаций с ограниченной видимостью, залезая на гидроцикл. Быстро становитесь на ноги или на колени, но не становитесь под струю водомета.

EJU01005

Правила безопасного судовождения

С официальной точки зрения ваш гидроцикл Ямаха представляет собой моторный катер. Эксплуатация гидроцикла должна производиться в соответствии с правилами и постановлениями, распространяющимися на те водные пути, где этот гидроцикл используется.



ЕЈУ01006

НАСЛАЖДАЙТЕСЬ СВОИМ ГИДРОЦИКЛОМ, ПОМНЯ ОБ ОТВЕТСТВЕННОСТИ

Вам приходится делить с другими людьми и природой те места, которые приносят вам радость от катания на гидроцикле. Таким образом, ваше удовольствие тесно связано с обязанностью обращаться с другими людьми, землями, водами и дикой природой с должным уважением и сердечностью.

Когда бы и в какое время вы ни катались, думайте о себе как о госте среди того, что вас окружает. Помните, например, о том, что звук вашего гидроцикла, кажущийся вам музыкой, для других будет не чем иным, как просто шумом. А возбуждающие водяные брызги от вашего следа могут создать такие волны, которые не доставят радости другим. Не старайтесь кататься близко к домам, стоящим вдоль береговой линии, или местам гнездования водоплавающих птиц, держитесь на почтительном расстоянии от рыбаков, других судов, пловцов и заполненных людьми берегов. В том случае, если плавание в местах, подобных перечисленным, неизбежно, плывите на тихом ходу, с соблюдением всех требований закона.

Помните о том, что загрязнение губительно для окружающей среды. Не заправляйте топливо и не заливайте масло там, где их пролитие может причинить вред природе. Выйдите из воды и переместите гидроцикл подальше от береговой линии перед тем, как пополнить запас топлива. И оставляйте среду, которая вас окружает, приятной для других людей и дикой первозданной природы, которые разделяют с вами водные просторы. Не оставляйте после себя мусор!

Если вы будете пользоваться своим гидроциклом с должной степенью ответственности, уважая права других людей, вы тем самым создадите определенную уверенность в том, что наши водные пути будут оставаться открытыми для наслаждения отдыхом во всем разнообразии его возможностей.

ОСОБЕННОСТИ КОНСТРУКЦИИ И ФУНКЦИИ



Расположение основных узлов	2-1
РАБОТА ОРГАНОВ УПРАВЛЕНИЯ И ДРУГИЕ ФУНКЦИИ	2-5
Капот	2-5
Крышка наливной горловины топливного бака	2-6
Ручка топливного крана	2-7
Выключатель остановки двигателя	2-8
Выключатель блокировки двигателя	2-8
Выключатель остановки двигателя	2-9
Рычаг управления дросселем	2-9
Выключатель запуска	2-9
Контрольное отверстие для выхода охлаждающей воды.....	2-10
Система рулевого управления	2-11
Рулевая колонка	2-11
Система сигнализации при перегреве двигателя	2-12
Сумка для хранения мелочей.....	2-14



EJU01008

Расположение основных узлов

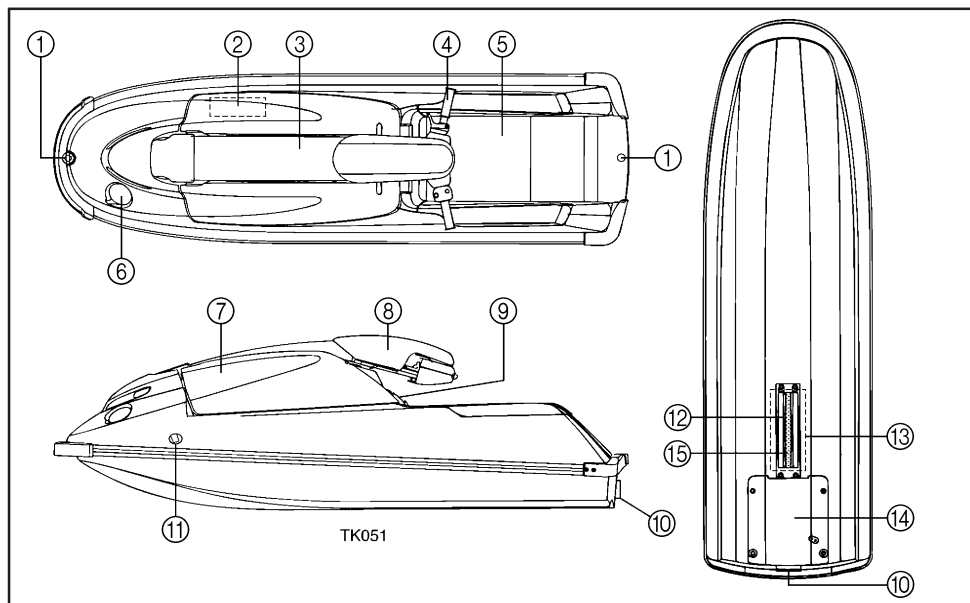

① Отверстие для троса

Служит для закрепления троса при транспортировке или при швартовке.

② Сумка для хранения мелочей

③ Рулевая колонка

Регулируется для обеспечения желаемой позы водителя при движении.

④ Ручки руля

Используются для изменения направления движения.

⑤ Опорная площадка

Стойте на ней или опуститесь на колени для повышения устойчивости.

⑥ Крышка наливной горловины топливного бака

⑦ Капот

⑧ Щиток рулевого управления

⑨ Замок капота

Служит для запираения капота.

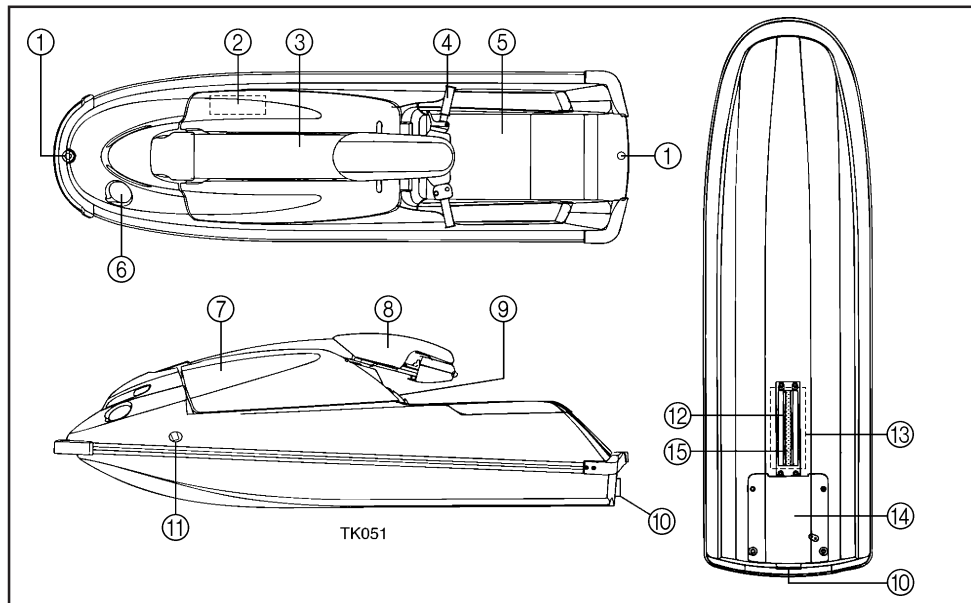

10 Сопло водомета

Изменяет направление выбрасываемой струи воды в соответствии с положением руля гидроцикла при маневрировании.

11 Контрольное отверстие для выброса охлаждающей воды

Служит для подтверждения циркуляции охлаждающей воды.

12 Решетка водозаборника

Препятствует попаданию мусора в насос водомета.

13 Водозаборник водомета

14 Плоский кильсон

15 Приводной вал

Служит для передачи мощности от двигателя к насосу водомета.

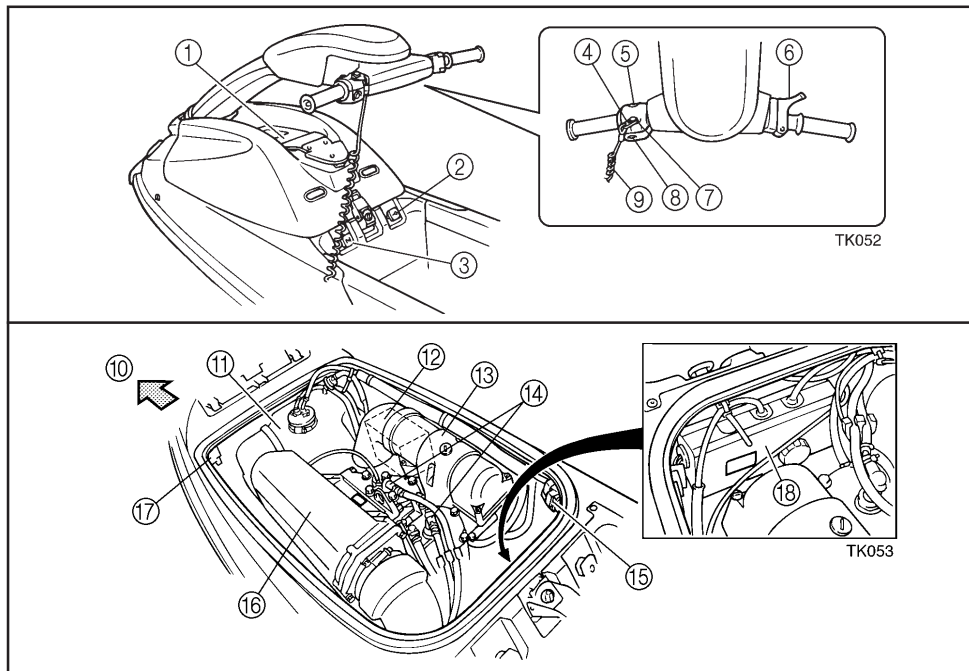

① Контейнер для огнетушителя

② Ручка топливного крана

Используется для подачи топлива из основного или из резервного отсека топливного бака в карбюратор и для перекрытия подачи топлива.

③ Ручка воздушной заслонки

Используется при запуске холодного двигателя.

④ Зажим

Вставляйте в выключатель блокировки двигателя для разрешения запуска двигателя.

Вынимайте для остановки двигателя или для предотвращения случайного запуска двигателя или несанкционированного использования гидроцикла посторонними лицами.

⑤ Выключатель стартера

Нажмите для запуска двигателя.

⑥ Рычаг дроссельной заслонки

Используйте для ускорения или замедления движения.

⑦ Выключатель блокировки двигателя

Выньте зажим для остановки двигателя и для предотвращения его запуска.

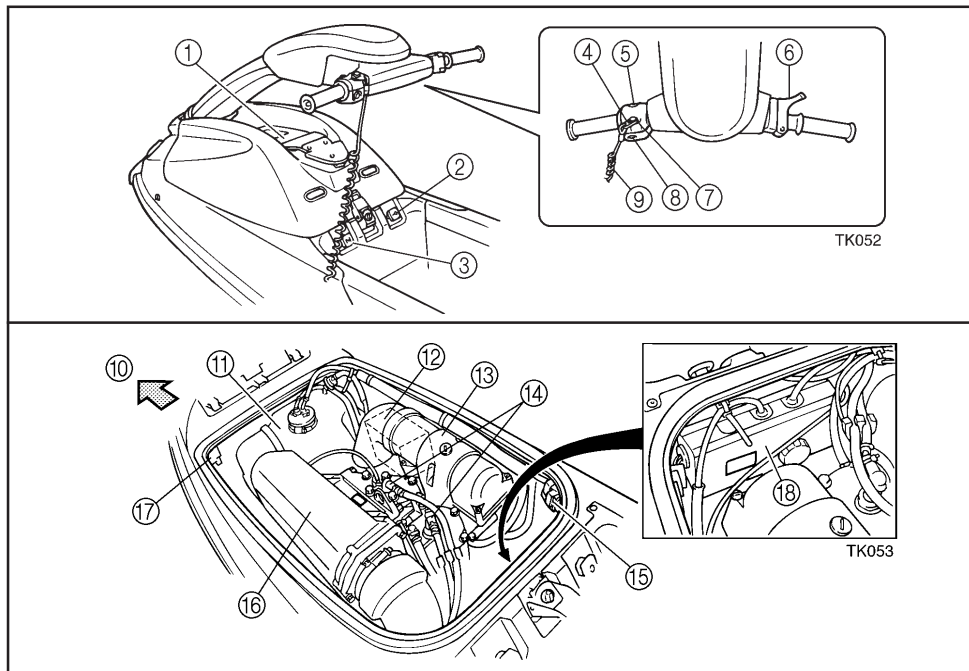

⑧ Выключатель останова двигателя

Нажмите для останова двигателя в обычных условиях.

⑨ Шнур (тросик) блокировки двигателя

Закрепляют на запястье для останова двигателя в случае падения водителя в воду.

⑩ Нос

⑪ Топливный бак

⑫ Аккумуляторная батарея

⑬ Глушитель впуска

Служит для предотвращения попадания в двигатель воды и для уменьшения шума, возникающего при всасывании воздуха.

⑭ Свечи зажигания/Наконечники свечей

⑮ Топливный фильтр

⑯ Глушитель

⑰ Водоотделитель

Задерживает воду, поступающую через шланг сапуна топливного бака.

⑱ Отделение для электрооборудования

Защищает электрические компоненты от воды.

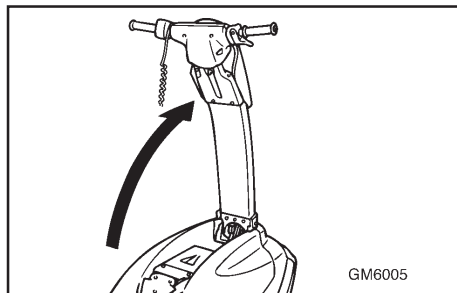

EJU1009

РАБОТА ОРГАНОВ УПРАВЛЕНИЯ И ДРУГИЕ ФУНКЦИИ

EJU01272

Капот

Задняя часть капота фиксируется защелкой.

Для того, чтобы открыть капот, поднимите рулевую колонку и закрепите ее фиксирующей шпилькой.

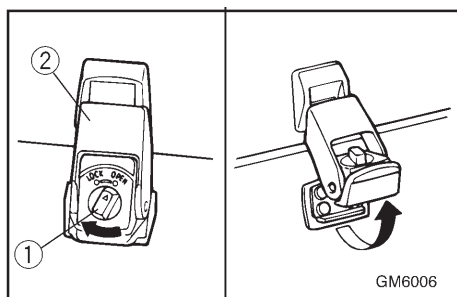

Для того, чтобы снять капот:

1. Поверните ручку защелки ① в положение "OPEN" («ОТКРЫТ») и отведите защелку ② вверх для того, чтобы освободить капот.

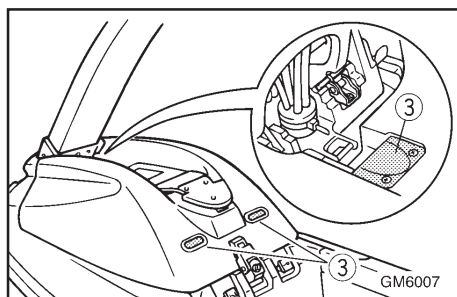

2. Возьмитесь за ручки капота ③, расположенные в передней и в задней части капота. Снимите капот, подняв его вверх и сдвинув назад.

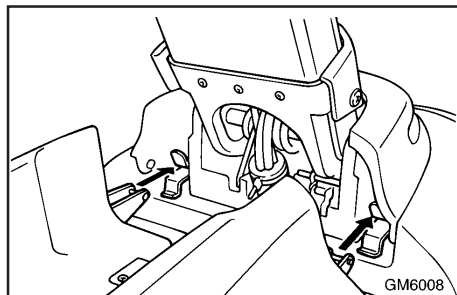

Для того, чтобы установить капот на место

1. Поставьте капот на палубу так, чтобы два выступа в его передней части зашли под две стойки, имеющиеся на палубе.

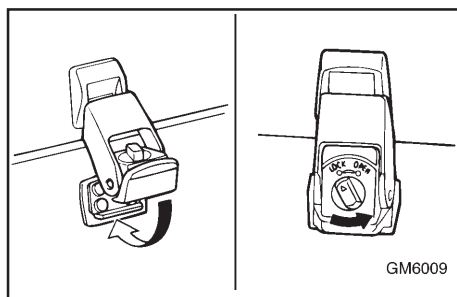

2. Опустите защелку капота и поверните ее ручку в положение "LOCK" («ЗАКРЫТ»).

ПРИМЕЧАНИЕ: _____
Перед использованием гидроцикла проверьте, надежно ли зафиксирован капот.

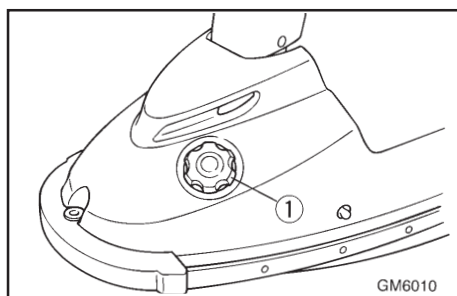

EJU01012

Крышка наливной горловины топливного бака

Для снятия крышки с горловины топливного бака ①, поверните ее против часовой стрелки.

ПРИМЕЧАНИЕ: _____
Перед эксплуатацией гидроцикла убедитесь в том, что крышка горловины топливного бака надежно закрыта.

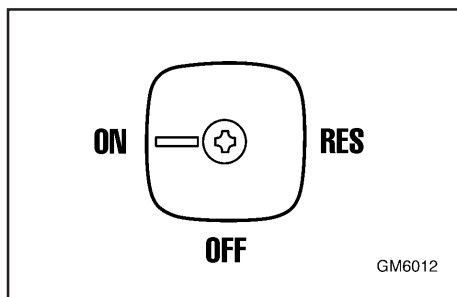
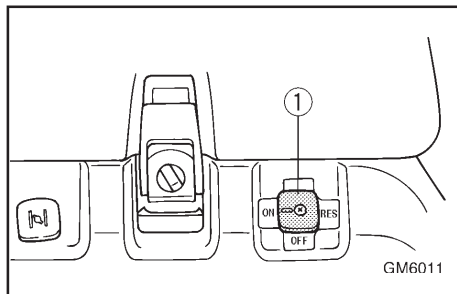

EJU01014

Ручка топливного крана

Топливный кран обеспечивает подачу топлива из топливного бака к карбюраторам.

Положения ручки топливного крана ① показаны на рисунке и ниже приведено их описание.

“OFF” («ЗАКРЫТ») :

Когда ручка топливного крана находится в этом положении, подача топлива перекрыта. Всегда переводите ее в это положение, если двигатель не работает.

“ON” («ОТКРЫТ») :

Когда ручка топливного крана находится в этом положении, топливо поступает в карбюраторы. При запуске двигателя и при движении гидроцикла ручка должна находиться в этом положении.

“RES” («РЕЗЕРВ») :

Это положение обозначает резерв. При переводе ручки топливного крана в это положение, можно воспользоваться резервом топлива. Устанавливайте ручку в это положение, если при движении гидроцикла вы израсходовали все топливо. В таком случае залейте топливо как можно скорее и обязательно верните ручку топливного крана в положение «ОТКРЫТ»!

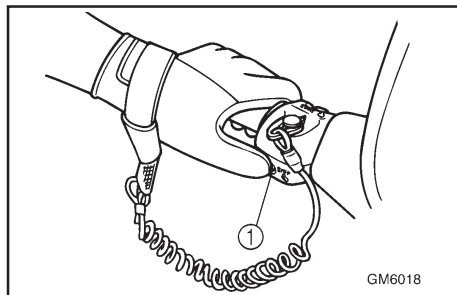

EJU01015

Выключатель остановки двигателя

Нажмите на кнопку ① (красную) для остановки двигателя в обычных ситуациях.

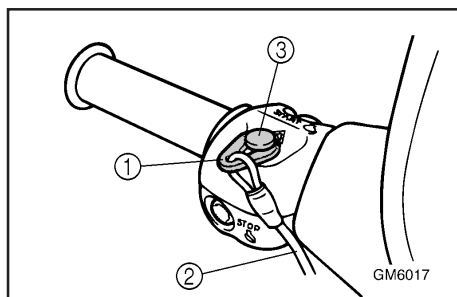

EJU01016

Выключатель блокировки двигателя

Установите зажим ①, имеющийся на конце шнура блокировки двигателя ②, под выключатель блокировки двигателя ③ (черная кнопка). В случае падения водителя в воду двигатель останавливается автоматически в результате выдергивания зажима из выключателя.

⚠ ПРЕДУПРЕЖДЕНИЕ

- Всегда закрепляйте шнур блокировки двигателя на вашем запястье, а зажим под выключателем блокировки двигателя ПЕРЕД запуском двигателя.
- В целях предотвращения случайного запуска двигателя, а также во избежание несанкционированного использования гидроцикла другими лицами или детьми, всегда снимайте зажим с выключателя, когда двигатель не работает.

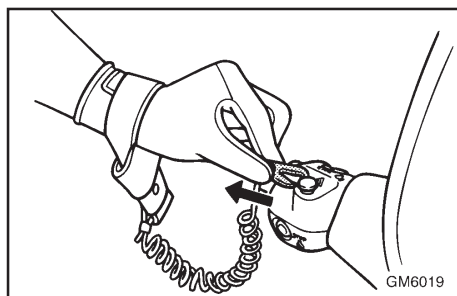

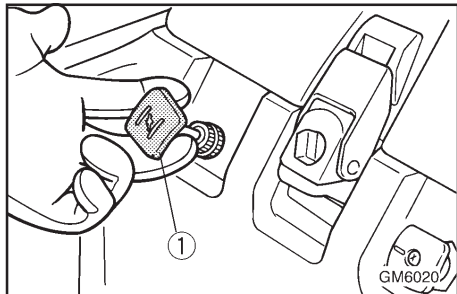

EJU01215

Выключатель остановки двигателя

Нажмите на кнопку ① (красную) для остановки двигателя в обычных ситуациях.

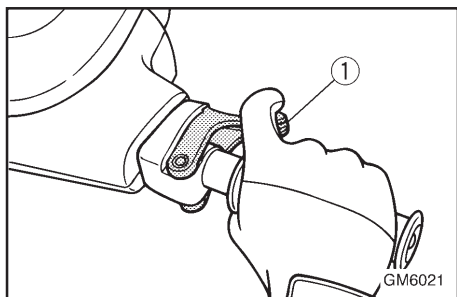

EJU01018

Рычаг управления дросселем

Для увеличения скорости нажмите на рычаг управления дросселем ①.

Если вам необходимо снизить скорость или перевести двигатель в режим холостого хода, отпускайте рычаг управления дросселем.

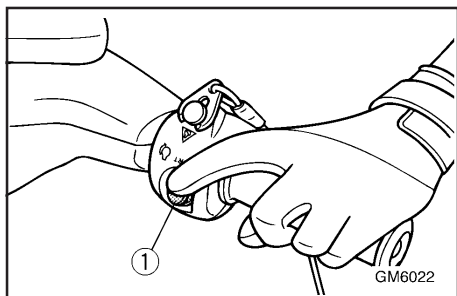

EJU01019

Выключатель запуска

Нажмите на кнопку запуска ① (зеленую) для того, чтобы запустить двигатель.

ПРИМЕЧАНИЕ: _____

Запуск двигателя невозможен, если из выключателя блокировки двигателя вынут зажим.

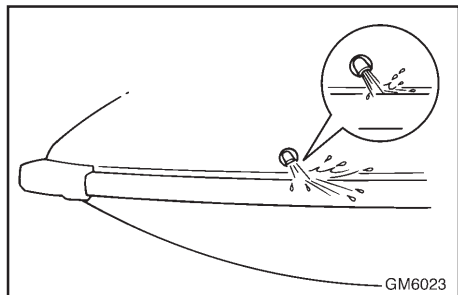

EJU01130

Контрольное отверстие для выхода охлаждающей воды

Этот гидроцикла оборудован контрольными отверстиями для выпуска охлаждающей воды.

Когда двигатель работает, в нем циркулирует охлаждающая вода, выходя затем через контрольное отверстие.

Для подтверждения функционирования охлаждения убедитесь в том, что вода выходит через контрольное отверстие. Если вода не выходит из этого отверстия, то это может означать что в двигателе нарушена циркуляция охлаждающей воды. В такой ситуации следует остановить двигатель и установить причину. (Дальнейшие инструкции приведены на стр. 2-12 и 5-5).

ПРИМЕЧАНИЕ: _____

Если каналы циркуляции охлаждающей воды сухие, то вода начинает выходить через контрольное отверстие только спустя 20.

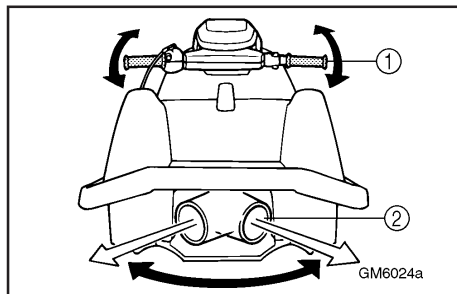

EJU01021

Система рулевого управления

Управление гидроциклом может осуществляться путем поворота рукояток руля ① в том направлении, которое вы избрали.

При повороте рукояток руля одновременно меняется угол поворота сопла водомета ② и соответствующим образом изменяется направление движения. Поскольку скорость движения и угол поворота определяются напором струи водомета, то для выполнения поворота необходимо держать дроссель полностью открытым.

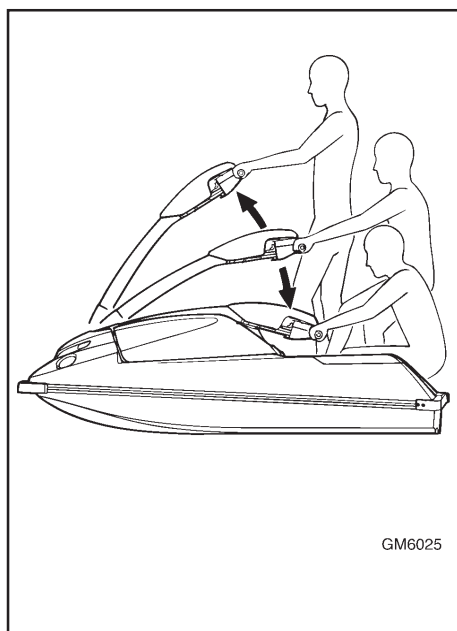

EJU01273

Рулевая колонка

Высоту рулевой колонки можно изменять в зависимости от позы водителя, что позволяет ему занимать разные положения при вождении.

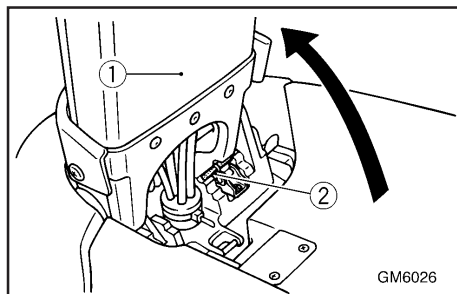

GM6026

Для того, чтобы снять капот для проведения предстартовых проверок, технического обслуживания и т. п., поднимите рулевую колонку ① и закрепите ее при помощи фиксирующей шпильки ②. Введите фиксирующую шпильку в углубление. Проследите за тем, чтобы шпилька отошла в исходное положение после того, как будет установлен капот.

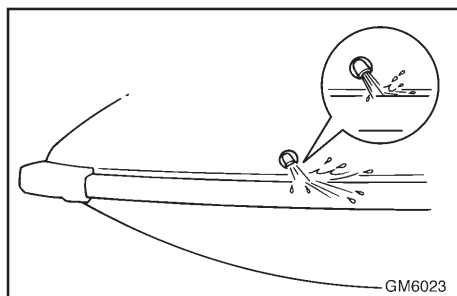

GM6023

EJU01131

Система сигнализации при перегреве двигателя

Эта модель оборудована системой индикации перегрева двигателя.

Если двигатель начинает перегреваться, то частота вращения двигателя ограничивается до 3 400 об/мин.

В такой ситуации проверьте выход охлаждающей воды через контрольное отверстие. Если вода не выходит, необходимо снизить частоту вращения двигателя, подойти к берегу и проверить, не засорена ли решетка водозаборника и крыльчатка насоса водомета.

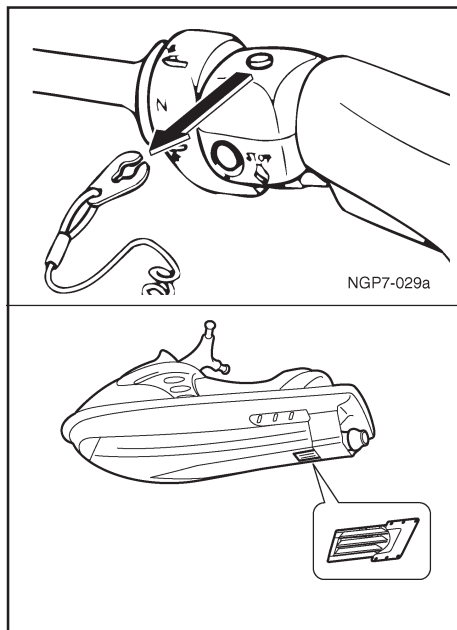

⚠ ПРЕДУПРЕЖДЕНИЕ

Перед тем, как приступить к очистке всасывающей решетки сопла водомета или крыльчатки насоса от водорослей или других загрязнений, остановите двигатель и снимите зажим блокировки двигателя с выключателя блокировки двигателя. Прикосновение к движущимся частям насоса водомета может вести к тяжелым травмам или даже к гибели.

ВНИМАНИЕ:

Если вы не можете обнаружить и устранить причины перегрева двигателя самостоятельно, проконсультируйтесь с дилером фирмы "Ямаха". Продолжение эксплуатации гидроцикла с высокой скоростью может вести к серьезным повреждениям двигателя.

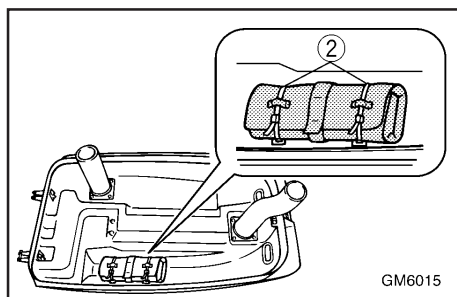
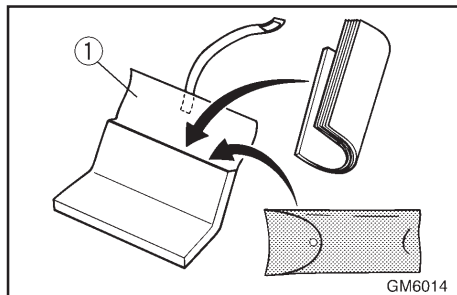

EJU01274

Сумка для хранения мелочей

На внутренней стороне капота расположена сумка для хранения Руководства для владельца/Водителя, инструментов и других мелких предметов.

Слегка согните Руководство для Владельца/Водителя и уложите его в сумку ①, затем уложите набор инструментов и любые другие мелкие предметы. Сложите сумку и затяните ее ремнем. Установите сумку на капот и закрепите ее лентами ②.

ПРИМЕЧАНИЕ:

Сумка не является непромокаемой. Для того, чтобы защитить содержимое сумки от воды, заверните его в непромокаемый мешок перед тем, как уложить в сумку.



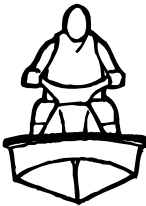

Топливо и масло	3-1
Бензин	3-1
Бензоспирт	3-3
Масло для 2-тактных двигателей	3-3
.....	3-3
Смешивание топлива с маслом	3-4
Заполнение топливного бака	3-5
ПРЕДВАРИТЕЛЬНЫЕ ПРОВЕРКИ	3-7
Список предстартовых проверок	3-7
КОНТРОЛЬНЫЕ ТОЧКИ ПРЕДВАРИТЕЛЬ-	
НОЙ ПРОВЕРКИ	3-9
Моторный отсек	3-9
Топливная система	3-9
Водотделитель	3-10
Трюм	3-10
Аккумулятор	3-11
Огнетушитель	3-12
Дроссельная заслонка	3-13
Система рулевого управления	3-14
Рулевая колонка	3-14
Водомерт	3-15
Шнур (тросик) останова двигателя	3-16
Выключатели	3-16
Контрольные отверстия для выхода	
охлаждающей воды	3-17
Эксплуатация	3-18
Обкатка двигателя	3-18
Запуск двигателя	3-20
Выключение двигателя	3-24
Покидание гидроцикла	3-24
УПРАВЛЕНИЕ ГИДРОЦИКЛОМ	3-25
Знакомство с вашим гидроциклом	3-25
Обучение правилам эксплуатации вашего	
гидроцикла	3-25
Вожделение гидроцикла	3-27
Залезание на гидроцикл и его запуск на	
глубоком месте	3-29
Залезание на гидроцикл и его запуск на	
мелководье	3-31
Поза при управлении гидроциклом	3-32
На коленях	3-32
Стоя	3-32
Перевернутый гидроцикл	3-33
Выполнение поворотов на гидроцикле	3-34
Остановка гидроцикла	3-37
Причаливание гидроцикла к берегу	3-39
Управление гидроциклом при сильном	
волнении	3-40
Проверки после поездки	3-41
Транспортировка	3-44



EJU01275

Топливо и масло

EJU01042

Бензин

⚠ ПРЕДУПРЕЖДЕНИЕ

БЕНЗИН И ЕГО ПАРЫ ВЫСОКО ВОСПЛАМЕНЯЕМЫ И ВЗРЫВО-ОПАСНЫ!

- Не курите во время заправки топливом и держитесь на расстоянии от искр, пламени или других источников возгорания.
- Перед заправкой выключите двигатель.
- Осуществляйте заправку в хорошо проветриваемом месте. Во избежание пожара не становитесь и не садитесь на гидроцикл во время заправки.
- Старайтесь не разливать бензин. Если вы пролили бензин, немедленно вытрите его сухой ветошью. Всегда убирайте пропитанную бензином ветошь в установленное место.
- Не переполняйте топливный бак. Прекращайте заправку в тот момент, как только уровень топлива дойдет до нижней части заливной горловины. Не заполняйте горловину доверху, поскольку при нагревании топливо расширяется и может перелиться через край.
- Надежно закрутите крышку заливной горловины после заправки.



- Если вы случайно проглотили немного бензина, надышались его парами или он попал вам в глаза, немедленно обратитесь за медицинской помощью.
- Если бензин попал на вашу кожу, немедленно промойте ее водой с мылом. Смените одежду, если на нее пролился бензин.

ВНИМАНИЕ:

Используйте только свежий бензин, хранящийся в чистых контейнерах.

Рекомендованные сорта бензина:

Бензин стандартного качества, не содержащий свинца, с минимальным октановым числом

86 (насосное октановое число) = $(R+M)/2$

90 (рассчитанное октановое число).



EJU01043

Бензоспирт

Существует два типа бензоспирта: с этиловым спиртом и с метиловым спиртом.

Бензоспирт с этиловым спиртом можно использовать, только если содержание спирта в нем не превышает 10% и октановое число топлива соответствует техническим требованиям.

Фирма Ямаха не рекомендует использовать бензоспирт содержанием метилового спирта, поскольку это ведет к повреждениям топливной системы и ухудшает работу двигателя.

EJU01044

Масло для 2-тактных двигателей

Рекомендуемое моторное
масло: YAMALUBE 2-W

Если у вас нет масла марки YAMALUBE 2-W, то используйте любое другое моторное масло для двухтактных двигателей, сертифицированное Национальной Ассоциацией Судовых Производителей (NMMA) и имеющее спецификацию TC-W3.

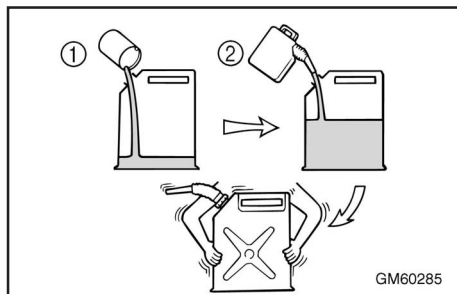

EJU01276

Смешивание топлива с маслом

ВНИМАНИЕ: _____

- Не используйте никакие другие смеси бензина с маслом, кроме указанных ниже.
- Бензин и масло должны быть тщательно перемешаны в соответствующем соотношении, иначе могут возникать следующие проблемы: Слишком малое содержание масла в топливной смеси может вести к серьезным поломкам двигателя, например, к заклиниванию. Слишком большое содержание масла ведет к замасливанию свечей зажигания, дымному выхлопу и повышенному нагарообразованию.

Налейте масло для двухтактных двигателей ① в чистую емкость, а затем залейте в нее бензин ②. Для тщательного перемешивания смеси покачайте емкость из стороны в сторону.

Пропорция смешивания топлива (бензин к маслу)
В период обкатки (первые два бака): 25 : 1
После обкатки: 50 : 1

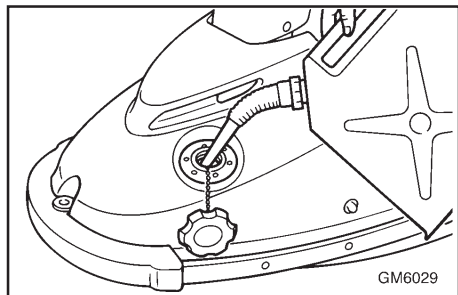

EJU01277

Заполнение топливного бака **ВНИМАНИЕ:**

Будьте осторожны при заправке. Не допускайте попадания в бак воды или грязи. Загрязненное топливо ведет к неустойчивой работе двигателя или к его повреждению.

1. Поднимите рулевую колонку и закрепите ее фиксирующей шпилькой.
2. Снимите капот.
3. Откройте крышку наливной горловины топливного бака и медленно залейте заранее приготовленную топливную смесь в топливный бак.
4. Прекратите заливать топливо, когда оно достигнет нижнего края наливной трубки.

ПРИМЕЧАНИЕ :

- Капот необходимо снимать для того, чтобы видеть уровень топлива во время заправки.
- Следите за тем, чтобы не пролить топливо или переполнить топливный бак.
- Не допускайте заполнения наливной трубки, т. к. это может вести к выливаю топлива.



Вместимость топливного бака:

Всего: 18 литров (4,8 галлона США, 4,0 галлона Великобритании)

Резерв: 5,5 литра (1,45 галлона США, 1,21 галлона Великобритании)



EJU01346

ПРЕДВАРИТЕЛЬНЫЕ ПРОВЕРКИ

EJU01347

Список предстартовых проверок

Перед началом движения проведите проверки, перечисленные в приведенном ниже списке. См. пояснительный текст в этой главе, в котором более подробно разъясняется, как проводить проверки.

⚠ ПРЕДУПРЕЖДЕНИЕ

Если любой из перечисленных узлов не работает должным образом, осмотрите и отремонтируйте его до начала эксплуатации гидроцикла во избежание несчастного случая.

ПРЕДМЕТ ПРОВЕРКИ	ПОРЯДОК ДЕЙСТВИЙ	СТРАНИЦЫ
Моторный отсек	Снимите капот, чтобы удалить пары бензина, и проверьте электрические соединения.	3-9
Трюм	Убедитесь в отсутствии воды и остатков топлива и удалите их, если необходимо.	3-10
Дроссельная заслонка	Убедитесь в том, что рычаг дроссельной заслонки возвращается в исходное положение под действием пружины.	3-13
Рулевое управление	Проверьте исправность работы рулевой системы.	3-14
Топливо	Проверьте уровень топлива и долийте, если необходимо. Убедитесь в отсутствии утечек в шлангах и в баке.	3-9
Водоотделитель	Проверьте, нет ли в нем воды и слейте, если необходимо.	3-10
Аккумуляторная батарея	Проверьте уровень электролита и состояние аккумуляторной батареи.	3-11
Капот	Проверьте, закреплены ли защелки капота	2-5
Корпус/Палуба	Убедитесь в отсутствии трещин и других повреждений	-
Водомет	Убедитесь в отсутствии мусора и удалите, если необходимо.	3-15
Огнетушитель	Проверьте его состояние и замените, если необходимо.	3-12
Тросик блокировки двигателя	Проверьте состояние и замените при наличии следов износа или обрывов прядей	3-16
Выключатели	Проверьте надежность работы выключателя стартера, выключателя останова двигателя и выключателя блокировки двигателя, спустив гидроцикл на воду.	3-16



ПРЕДМЕТ ПРОВЕРКИ	ПОРЯДОК ДЕЙСТВИЙ	СТРАНИЦЫ
Контрольное отверстие охлаждающей воды	Убедитесь в том, что из отверстия выходит вода, когда гидроцикл находится на воде с работающим двигателем.	3-17

ПРИМЕЧАНИЕ: _____

Предстартовые проверки следует проводить каждый раз перед использованием гидроцикла. Для их проведения требуется совсем немного времени. И не стоит жалеть этого времени, если это повышает надежность и безопасность.

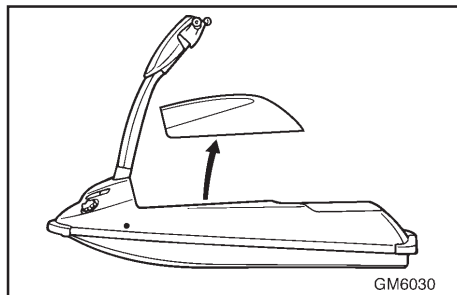

EJU01048

КОНТРОЛЬНЫЕ ТОЧКИ ПРЕДВАРИТЕЛЬНОЙ ПРОВЕРКИ

EJU01278

Моторный отсек

Проветривайте моторный отсек перед каждым использованием. Для того, чтобы проветрить моторный отсек, поднимите рулевою колонку и закрепите ее фиксирующей шпилькой, затем снимите капот. Не закрывайте капот в течение нескольких минут для удаления паров топлива. Проверьте также электрические соединения.

⚠ ПРЕДУПРЕЖДЕНИЕ

Пренебрежение проветриванием моторного отсека может вести к пожару или к взрыву. Не запускайте двигатель при наличии утечек топлива или ненадежных электрических соединений.

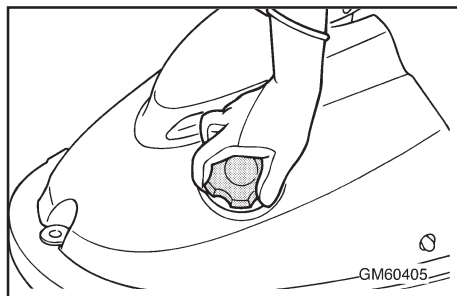

EJU01279

Топливная система

Проверяйте отсутствие утечек, трещин или других неисправностей топливной системы перед каждым использованием. (Точки проверок и порядок их проведения указаны на стр. 4-15.)

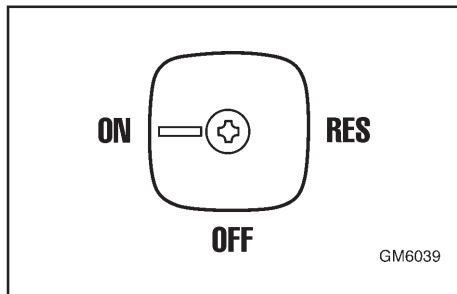

1. Снимите крышку наливной горловины топливного бака для того, чтобы сбросить давление, которое могло в нем образоваться.
2. Снимите капот и проверьте уровень топлива в баке. Долейте топливо, если необходимо. (Инструкции по заливке топлива приведены на стр. 3-5.)
3. Надежно затяните крышку наливной горловины топливного бака.

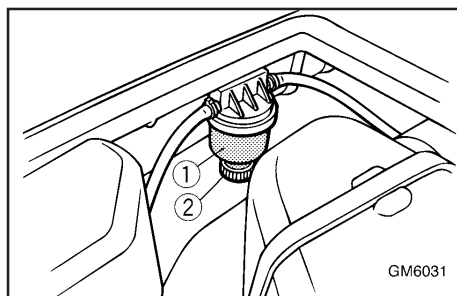

EJU01052

Водотделитель

Проверьте, нет ли воды в водотделителе ①. В обычных условиях водотделитель остается пустым. Водотделитель задерживает воду, попадающую через шланг сапуна топливного бака при опрокидывании гидроцикла. Если в водотделителе имеется вода, то слейте, вывернув сливную пробку ②. Слив воду из водотделителя, установите пробку на место.

EJU01280

Трюм

Убедитесь в отсутствии влаги и остатков топлива в трюме.

Если в трюме скопилось большое количество воды, то она может попадать в карбюратор и в двигатель, что может вести к повреждению двигателя.



EJU01054

Аккумулятор

Проверьте состояние аккумулятора и уровень электролита.

Проверьте надежность крепления проводов аккумулятора и отсутствие коррозии на клеммах.

⚠ ПРЕДУПРЕЖДЕНИЕ

Аккумулятор должен быть всегда полностью заряжен и быть в хорошем состоянии. Разрядка аккумулятора может лишить вас возможности движения. Никогда не пользуйтесь гидроциклом, если мощности аккумулятора недостаточно, чтобы запустить двигатель, или при наличии других признаков разрядки аккумулятора.

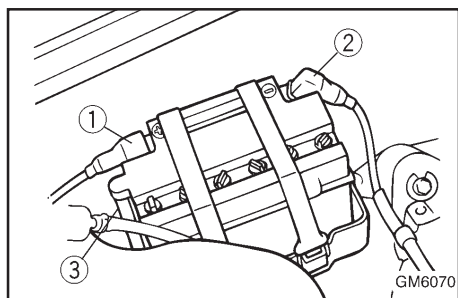

Убедитесь, что вентиляционный шланг надежно соединен с аккумулятором и не имеет повреждений.

Убедитесь, что аккумулятор установлен надежно.

- ① Положительный (+) полюс:
Красный провод
- ② Отрицательный (-) полюс :
Черный провод
- ③ Вентиляционный шланг.

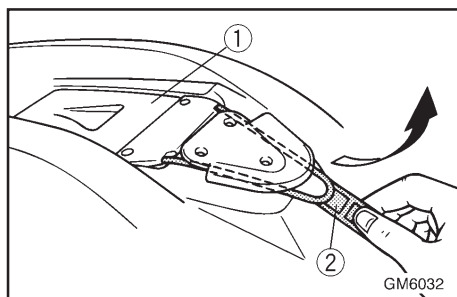
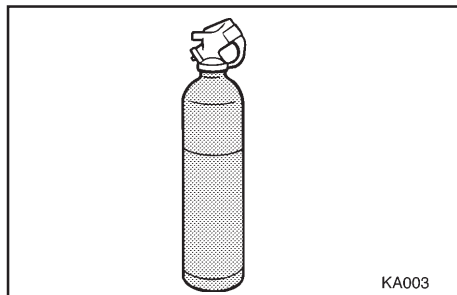

EJU01282

Огнетушитель

На борту всегда должен находиться полностью заряженный огнетушитель. Контейнер для огнетушителя ① расположен на капоте под рулевой колонкой.

Для того, чтобы открыть контейнер огнетушителя:

1. Возьмитесь за язычок ② и оттяните ленту назад и потяните ее вверх.
2. Приподнимите контейнер примерно на 30 градусов из положения хранения.
3. Снимите крышку и достаньте огнетушитель.

ВНИМАНИЕ:

Не поднимайте контейнер из положения хранения больше, чем на 30 градусов. Дальнейший подъем контейнера ведет к повреждению контейнера или капота.

Для того, чтобы закрыть контейнер огнетушителя:

1. Уложите огнетушитель в контейнер, установите крышку на место и плотно затяните ее.
2. Установите контейнер обратно на капот и закрепите его лентой.

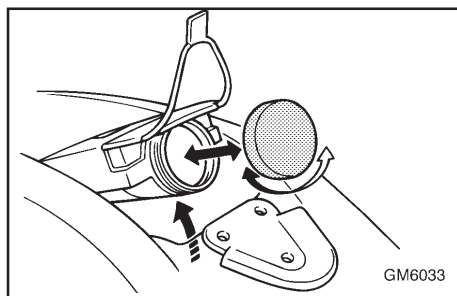



ПРИМЕЧАНИЕ :

- Проверяйте огнетушитель в соответствии с инструкциями фирмы-изготовителя. Огнетушитель должен постоянно находиться в его контейнере.
- Всегда храните огнетушитель на борту гидроцикла. Огнетушитель не является штатным оборудованием этого гидроцикла. Если у вас нет своего огнетушителя, приобретите огнетушитель, отвечающий техническим требованиям, у дилера фирмы «Ямаха» или у поставщиков огнетушителей.

EJU01056

Дроссельная заслонка

Нажмите и отпустите рычаг дроссельной заслонки несколько раз, чтобы убедиться в плавности его перемещения. Рычаг должно перемещаться без застреваний во всем диапазоне его перемещения и при отпускании возвращаться под воздействием пружины в положение холостого хода.

⚠ ПРЕДУПРЕЖДЕНИЕ

Всегда проверяйте работу рычага дроссельной заслонки перед запуском двигателя. Движение рычага должно быть плавным по всему диапазону, и при отпускании он должен возвращаться в положение холостого хода под воздействием пружины.

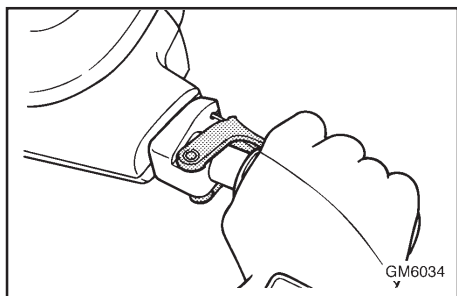

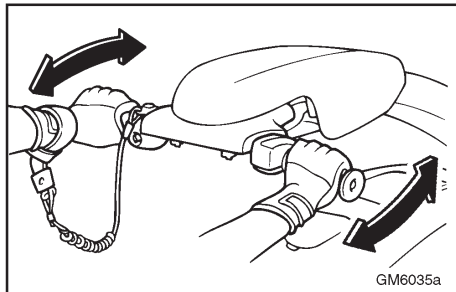

EJU01057

Система рулевого управления

Убедитесь в отсутствии свободного хода руля.

Поверните его вправо и влево до упора, чтобы убедиться в плавности его перемещения во всем диапазоне. Убедитесь также в том, что сопло водомета изменяет направление при повороте руля, и люфт между рулем и соплом водомета отсутствует.

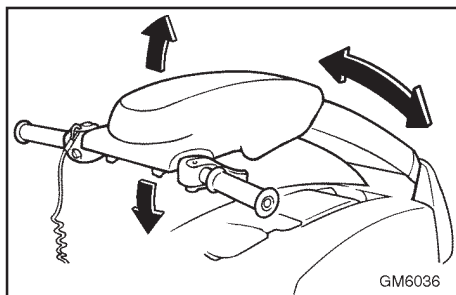

EJU01281

Рулевая колонка

Проверьте, не разболтана ли рулевая колонка. Поднимите и опустите ее и убедитесь в том, что она движется плавно и без заеданий во всем диапазоне перемещения. Убедитесь в том, что колонка не имеет бокового люфта.

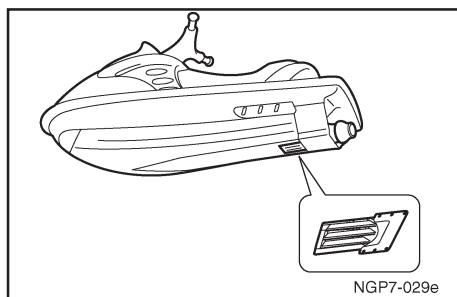
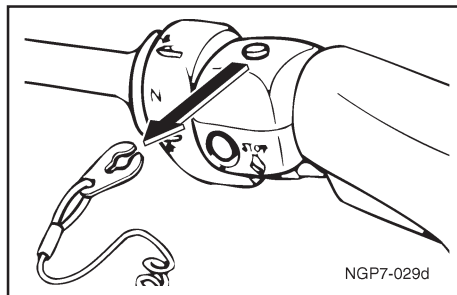

EJU01058

Водомет

Внимательно осмотрите водозаборник водомета и убедитесь в отсутствии водорослей, мусора и других материалов, которые могут затруднить всасывание воды. Если водозаборник забит, может возникать кавитация, приводящая к уменьшению тягового усилия водомета, а возможно, и к повреждению его насоса.

В некоторых случаях из-за недостаточного поступления охлаждающей воды может возникнуть перегрев двигателя, что может вести к его повреждению. Охлаждающая вода в двигатель подается насосом водомета. (Описание процедуры очистки водозаборника водомета приведено на стр. 5-5).

⚠ ПРЕДУПРЕЖДЕНИЕ

- Не приближайтесь к решетке водозаборника, когда работает двигатель. Длинные волосы, расстегнутая одежда или застежки спасательного жилета могут быть захвачены движущимися деталями, в результате чего человек может получить тяжелые травмы или утонуть.
- Остановите двигатель и снимите зажим с выключателя блокировки двигателя перед тем, как удалять мусор или водоросли, приставшие к водозаборнику водомета.

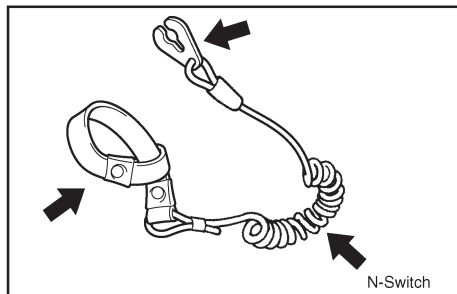

EJU01059

Шнур (тросик) останова двигателя

Проверьте, что шнур останова двигателя не поврежден и не раскручен. В случае повреждения шнура его следует заменить, никогда не пытайтесь починить его или связать вместе.

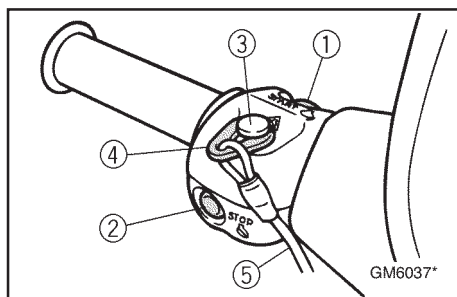

EJU01060

Выключатели

Проверьте исправность выключателя стартера ①, выключателя останова двигателя ② и выключателя блокировки двигателя ③.

Для проверки этих выключателей спустите гидроцикл на воду для обеспечения достаточного охлаждения. Запустите двигатель, а затем потяните шнур блокировки двигателя ⑤, чтобы снять зажим ④ с выключателя двигателя. Убедитесь в том, что двигатель мгновенно останавливается. (Информация о работе выключателя стартера, выключателя останова двигателя и выключателя блокировки двигателя приведена на стр. 3-20- 3-24).

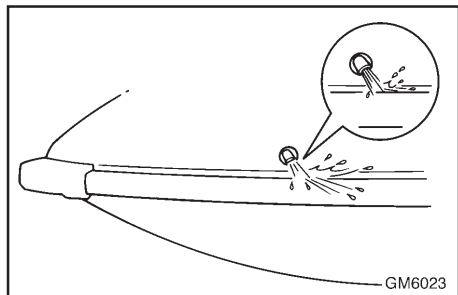

EJU01320

Контрольные отверстия для выхода охлаждающей воды

Проверьте, выходит ли вода из
этих отверстий при работающем
двигателе, когда гидроцикл на-
ходиться на воде.



EJU01283

Эксплуатация

⚠ ПРЕДУПРЕЖДЕНИЕ

Прежде, чем приступить к эксплуатации вашего гидроцикла, изучите все его органы управления. Обращайтесь к дилеру фирмы «Ямаха» за разъяснениями по поводу любых органов управления или функций, которые вы не совсем понимаете. Непонимание функционирования органов управления может вести к несчастным случаям или не позволит вам избежать аварии.

EJU01284

Обкатка двигателя

Период обкатки нового двигателя очень важен для правильной приработки и взаимной полировки его деталей, обеспечивающей правильную величину рабочих зазоров. Этим обеспечивается надежная работа и длительный срок службы.

ВНИМАНИЕ:

- Для работы в течение первых 5 часов или двух полных баков смешивайте бензин с маслом в пропорции 25 : 1.
- После обкатки для обычной эксплуатации смешивайте бензин с маслом в пропорции 50 : 1.



1. Спустите гидроцикл на воду и запустите двигатель, после чего садитесь на гидроцикл.
2. Дайте двигателю поработать на минимальных устойчивых оборотах в течение 5 минут.
3. Постепенно приоткрывайте дроссельную заслонку не более, чем на $3/4$ хода ее рычага.
4. Продолжайте эксплуатацию, не открывая дроссельную заслонку более, чем на $3/4$ до тех пор, пока не будет израсходован первый полный бак топлива.
5. Заполните бак еще раз смесью в отношении $25 : 1$ и продолжайте обычную эксплуатацию.

ВНИМАНИЕ: _____

Пренебрежение правильным проведением обкатки двигателя ведет к его серьезным повреждениям.



EJU01137

Запуск двигателя

⚠ ПРЕДУПРЕЖДЕНИЕ

Никогда не запускайте двигатель и не оставляйте его работающим на какое бы то ни было время в закрытых помещениях. Выхлопные газы содержат окись углерода - бесцветный, не имеющий запаха газ, который может очень быстро вызывать потерю сознания и смерть. Всегда используйте гидроцикл только на открытом воздухе.

1. Спустите гидроцикл на воду, свободную от водорослей и мусора, где глубина составляет не менее 60 см (2 фута).

⚠ ПРЕДУПРЕЖДЕНИЕ

Не катайтесь на гидроцикле в местах, где глубина составляет менее 60 см (2 фута), поскольку при этом увеличивается опасность столкновения с затопленными предметами, что ведет к травмам.

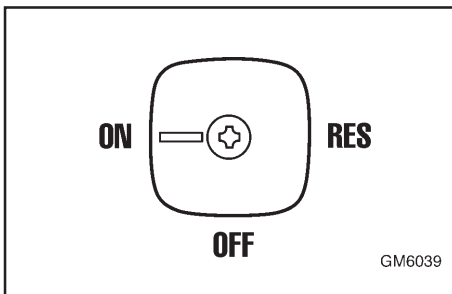
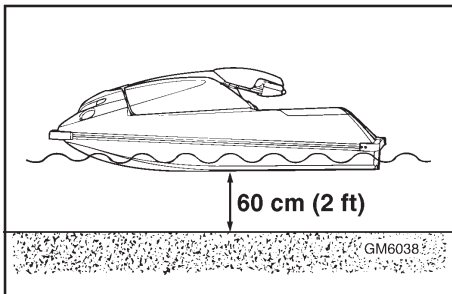

ВНИМАНИЕ:

Никогда не используйте гидроцикл на глубине менее 60 см (2 фута), в противном случае галька или песок могут быть затянуты в водозаборник водомета, вызвав повреждение крыльчатки насоса или перегрев двигателя.

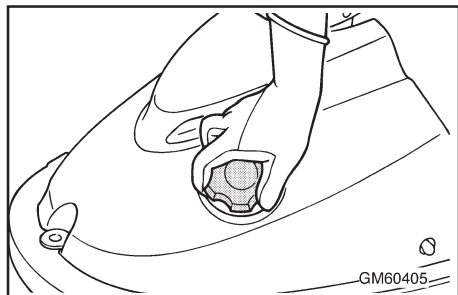

2. Поверните ручку топливного крана в положение «ОТКРЫТ».

ПРИМЕЧАНИЕ: _____

Перед тем как запустить двигатель гидроцикла, который продолжительное время не использовался, снимите крышку наливной горловины топливного бака и сбросьте давление, которое могло образоваться в топливном баке в результате теплового расширения топлива.

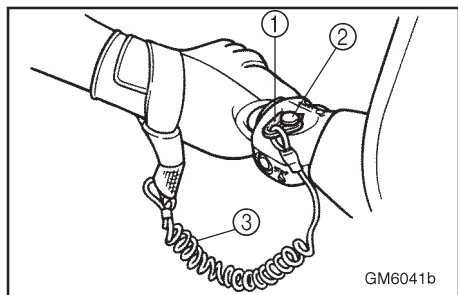

3. Присоедините зажим ① к выключателю блокировки двигателя ② и закрепите шнур блокировки двигателя ③ на своем запястье.

⚠ ПРЕДУПРЕЖДЕНИЕ _____

Убедитесь в том, что шнур выключения двигателя не имеет следов износа или оборванных прядей, и следите за тем, чтобы он не зацепился за рукоятки руля и в случае падения водителя в воду двигатель был бы остановлен. Если при падении водителя шнур окажется намотанным на рукоятку, то он не будет вытянут из выключателя блокировки и гидроцикл продолжит движение, что может закончиться аварией.

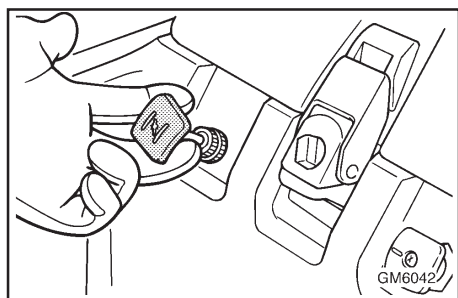

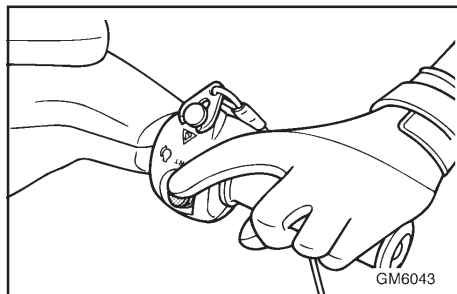

ПРИМЕЧАНИЕ: _____

Запуск двигателя невозможен, если зажим снят с выключателя блокировки двигателя.

4. Для того чтобы запустить холодный двигатель, полностью вытяните и держите ручку воздушной заслонки.

ПРИМЕЧАНИЕ: _____

Не следует использовать воздушную заслонку, когда двигатель прогреет.

5. Слегка нажав на рычаг дроссельной заслонки, нажмите на выключатель стартера (зеленая кнопка).

⚠ ПРЕДУПРЕЖДЕНИЕ _____

На этом гидроцикле двигатель соединен непосредственно с насосом водомета. Сразу после запуска двигателя создается небольшая тяга. Открывайте дроссельную заслонку лишь настолько, чтобы двигатель устойчиво работал.

6. Сразу после запуска двигателя отпустите выключатель стартера.



ВНИМАНИЕ: _____

- **Никогда не нажимайте на выключатель стартера при работающем двигателе.**
- **Не держите выключатель стартера нажатым более 5 секунд, в противном случае аккумуляторная батарея будет разряжена и запуск двигателя станет невозможен. Кроме того, может быть поврежден стартер. Если двигатель не запускается в течение 5 секунд, отпустите кнопку выключателя стартера, подождите 15 секунд, затем попытайтесь запустить двигатель еще раз.**

-
7. После того, как двигатель прогреется, переведите ручку управления воздушной заслонкой в ее исходное положение.

ПРИМЕЧАНИЕ: _____

Если оставить ручку управления воздушной заслонкой вытянутой, то двигатель заглохнет.

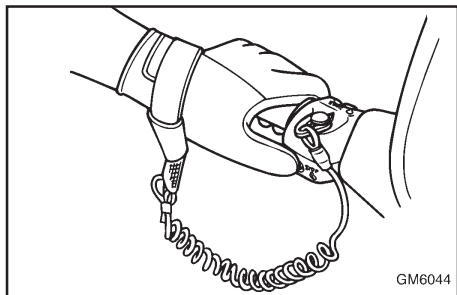

EJU01066

Выключение двигателя

Для выключения двигателя отпустите рычаг управления дросселем, а затем нажмите выключатель двигателя (красная кнопка).

⚠ ПРЕДУПРЕЖДЕНИЕ

Управление необходимо осуществлять с помощью дросселя. Останов двигателя может привести к тому, что вы столкнетесь с препятствием, которое пытаетесь обойти. Это происшествие может привести к тяжелым травмам или, даже гибели.

EJU01067

Покидание гидроцикла

Если вам необходимо оставить гидроцикл на некоторое время, снимите шнур останова двигателя, чтобы уменьшить вероятность его случайного запуска или несанкционированного использования посторонними лицами или детьми.



EJU01068

УПРАВЛЕНИЕ ГИДРОЦИКЛОМ

EJU01285

Знакомство с вашим гидроциклом

Для управления вашим гидроциклом необходимы навыки, приобретаемые в процессе обучения в течение некоторого времени. Не жалейте времени на освоение основных приемов управления прежде, чем переходить к более сложным маневрам.

Катание на вашем гидроцикле очень увлекательное занятие, которое доставит вам многие часы удовольствия. Однако, очень важно усвоить приемы управления гидроциклом и достичь мастерства, позволяющего ездить на нем безопасно. Прежде, чем начать эксплуатацию вашего гидроцикла, прочтите это Руководство для Владельца/Водителя, Рекомендации по приемам вождения и все предупредительные таблички, установленные на гидроцикле. Обратите особое внимание на информацию по технике безопасности, приведенную на стр. 1-9 - 1-16. Эти материалы позволят вам понять устройство гидроцикла и принципы его эксплуатации.

Помните: Этот гидроцикл предназначен для перевозки только одного водителя. Ни при каких обстоятельствах на гидроцикле не должно находиться более одного человека.

EJU01286

Обучение правилам эксплуатации вашего гидроцикла

Перед каждой поездкой на гидроцикле выполняйте предстартовые проверки, перечисленные на стр. 3-7. Небольшое время, потраченное на осмотр гидроцикла, вознаградит вас повышением надежности и безопасности.

Ознакомьтесь со всеми местными законами прежде, чем приступить к эксплуатации гидроцикла.

Управляйте гидроциклом осмотрительно на безопасной скорости и сохраняйте безопасную дистанцию от людей, предметов и других судов. Выберите для обучения широкую хорошо просматриваемую акваторию с небольшой интенсивностью движения судов.

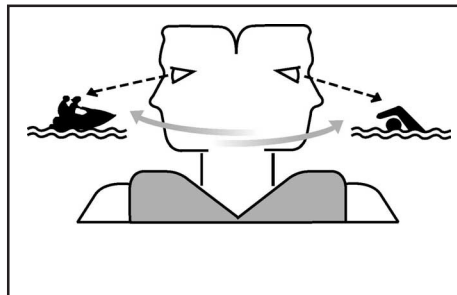

Используйте дружескую поддержку - упражняйтесь в присутствии кого-либо поблизости. Постоянно следите за людьми, предметами и другими судами. Избегайте ситуаций, в которых ваш обзор будет ограничен или в



которых вы будете не в состоянии заметить других участников движения.

Закрепите шнур (тросик) блокировки двигателя на запястье и следите за тем, чтобы он не зацепился за рукоятки руля и обеспечил бы остановку двигателя в случае падения водителя в воду. Надевайте индивидуальный спасательный жилет (ИСЖ). Все участвующие в катании на гидроцикле должны надевать индивидуальные спасательные жилеты (ИСЖ), одобренные соответствующими службами и разрешенные к использованию на частных судах.

Надевайте защитную одежду. Вода, с силой проникая во внутренние полости тела в результате падения или попадания под струю водомета, может вызывать серьезные повреждения внутренних органов. Обычные купальные костюмы не предохраняют от проникновения струи воды в анальное отверстие или во влагалище. Водитель должен надевать шорты от «мокрого» гидрокостюма или другую одежду, обеспечивающую адекватную защиту.

Такая одежда должна быть изготовлена из толстой плотной хлопчатобумажной ткани, быть прочной и облегающей, но не из синтетической ткани типа «спан-

декс» или аналогичных тканей, из которых изготавливаются велосипедные шорты. Полный «мокрый» гидрокостюм обеспечивает также защиту от гипотермии (переохлаждения) и ссадин.

Рекомендуется также надевать обувь и перчатки. При катании на гидроцикле рекомендуется защищать глаза от ветра, воды и ярких солнечных бликов. Существуют специальные ленточки для крепления очков, которая не позволяет им утонуть при падении в воду.

Вы должны крепко держаться за ручки руля и быстро встать на ноги или на колени. При движении гидроцикла обе ноги или колени должны находиться на опорной площадке.

⚠ ПРЕДУПРЕЖДЕНИЕ

- **Не открывайте дроссельную заслонку, когда кто-либо находится позади гидроцикла - останавливайте двигатель или переводите его в режим холостых оборотов. Струя воды или мусор, вылетающие из сопла водомета могут причинять серьезные травмы.**
- **При залезании на гидроцикл из воды избегайте мощной струи водомета и ситуаций с ограниченной видимостью. Быстро вставайте на ноги или на колени.**

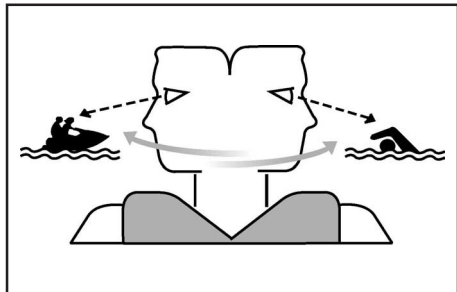

EJU01287

Вождение гидроцикла

⚠ ПРЕДУПРЕЖДЕНИЕ

- Постоянно наблюдайте за людьми, предметами и другими судами. Избегайте ситуаций, в которых ограничен обзор или наблюдение за другими участниками движения оказывается невозможным.
- Ведите гидроцикл осторожно на безопасной скорости и сохраняйте безопасную дистанцию от других людей, предметов и других судов.
- Не ведите гидроцикл непосредственно за другим гидроциклом или катером. Не приближайтесь к другим участникам движения, чтобы не обрызгать их и не залить водой. Избегайте резких поворотов или других маневров, неожиданных для окружающих и не позволяющих им избежать столкновения с вами или понять ваши намерения. Избегайте мест, где имеются затопленные предметы или отмели.
- Принимайте все меры для предотвращения столкновений. Помните, гидроциклы и другие катера не имеют тормозов. Обходя другие объекты, не отпускайте рычаг дроссельной заслонки - для управления гидроциклом нужны высокие обороты двигателя.



-
- **Научитесь запускать гидроцикл на плаву недалеко от берега прежде, чем выходить на глубоководные места.**
-

Гидроцикл менее устойчив, когда он неподвижен или движется с малой скоростью. Для того, чтобы гидроцикл не терял устойчивого положения во время запуска, необходим навык.

Несмотря на то, что запускать двигатель на мелководье проще, вы должны сначала научиться залезать на гидроцикл из воды. Падение с гидроцикла неизбежно, поэтому вы должны уметь залезать на него вдали от берега.

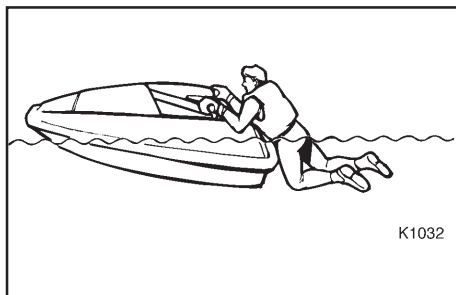
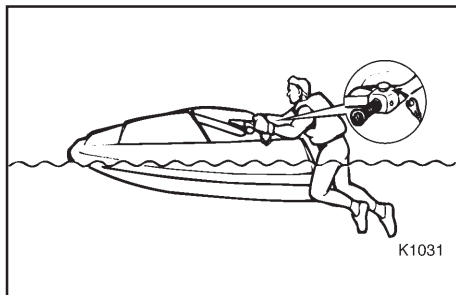

EJU01378

Залезание на гидроцикл и его запуск на глубоком месте

1. Подплывите к корме гидроцикла. Закрепите шнур блокировки двигателя на запястье. Установите зажим на выключатель блокировки двигателя.
2. Возьмитесь за ручки руля обеими руками. Подтяните тело на опорную площадку и сохраняйте устойчивость, опираясь локтями на планшири гидроцикла.
3. Запустите двигатель и начните ускоряться.
4. Подтягивайте свое тело вверх на гидроцикл по мере того, как его скорость увеличивается.
5. Поднимите ваши колени на опорную площадку и встаньте на колени, как только сможете это сделать.

⚠ ПРЕДУПРЕЖДЕНИЕ

При залезании на гидроцикл избегайте струи водомета и старайтесь сохранить хороший обзор. Быстро вставайте на ноги или на колени, не попадая при этом под мощную струю водомета.

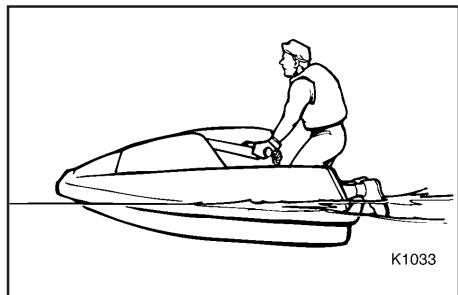

- 6 Продвиньтесь как можно дальше вперед, не изменяя положения руля. Держите тело перпендикулярно поверхности воды, нагнувшись вперед.
- 7 После того, как нос опустится и гидроцикл займет ровное положение на воде и наберет скорость глиссирования отведите рычаг дроссельной заслонки назад и установите желаемую скорость.

ПРИМЕЧАНИЕ : _____

- По мере увеличения скорости гидроцикла удерживать его в устойчивом положении становится легче, поскольку струя водомета обеспечивает устойчивость, а также позволяет управлять гидроциклом.
- С тяжелым водителем гидроцикл достигает скорости глиссирования медленнее, по сравнению с легким водителем.

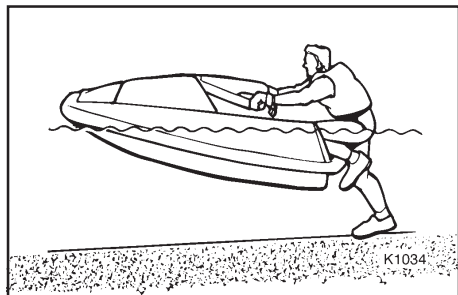

EJU01289

Залезание на гидроцикл и его запуск на мелководье

Обязательно освоите запуск гидроцикла на глубокой воде прежде, чем выходить на такие места, где вы не достанете ногами дна. Не запускайте гидроцикл в местах глубиной менее 60 см (2 футов).

1. Спустите гидроцикл на воду.
2. Закрепите шнур блокировки двигателя на запястье. Установите зажим на выключатель блокировки двигателя.
3. Возьмитесь за ручки руля обеими руками. Обопритесь одним коленом на опорную площадку и удерживайте равновесие.
4. Запускайте двигатель и начинайте ускоряться.
5. Подтяните второе колено на опорную площадку, когда скорость гидроцикла увеличится.
6. Продвиньтесь как можно дальше вперед, не изменяя положения руля. Удерживайте тело перпендикулярно поверхности воды, наклонившись вперед.

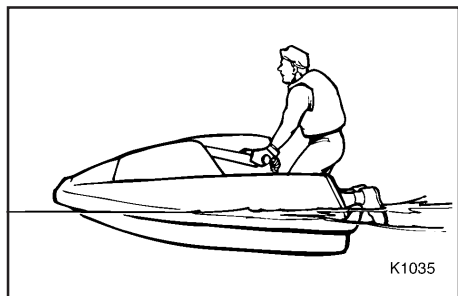

ПРИМЕЧАНИЕ :

По мере увеличения скорости гидроцикла удерживать его в устойчивом положении становится легче, поскольку струя водомета обеспечивает устойчивость, а также позволяет управлять гидроциклом.

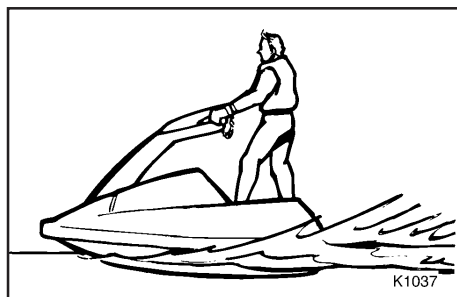
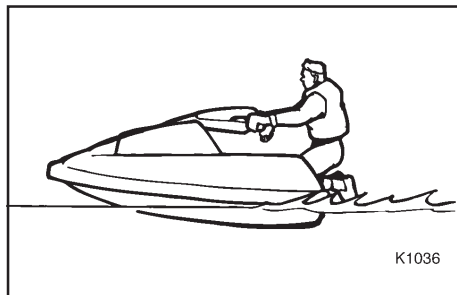

ЕЈУ01290

Поза при управлении гидроциклом

После того, как гидроцикл наберет скорость, вы можете встать на ноги или остаться на коленях, в зависимости от скорости гидроцикла, вашего уровня мастерства и ваших предпочтений. Вот некоторые рекомендации:

ЕЈУ01291

На коленях

Стоя на коленях, удерживать равновесие легче, чем стоя на ногах. Это положение рекомендуется занимать при движении со скоростью ниже скорости глиссирования. (При скоростях ниже скорости глиссирования гидроцикл создает кильватерную волну, двигаясь сквозь воду, а не скользя по самой ее поверхности.)

ПРИМЕЧАНИЕ :

При очень малой скорости может оказаться необходимым поддерживать вес верхней части тела, опираясь локтями на планшири, оставляя ноги в воде.

ЕЈУ01292

Стоя

После того, как вы освоитесь с управлением гидроциклом, стоя на коленях, попробуйте встать на ноги, когда гидроцикл наберет достаточную скорость. При движении со скоростью глиссирования устойчивость гидроцикла возрастает. При снижении скорости или перед остановкой вам может понадобиться вернуться к позе «на коленях» для того, что-

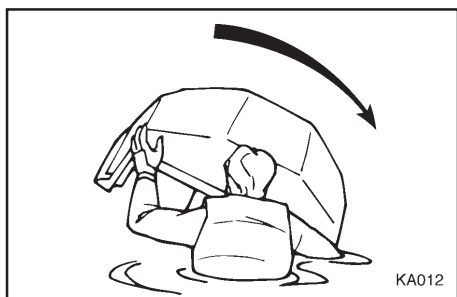
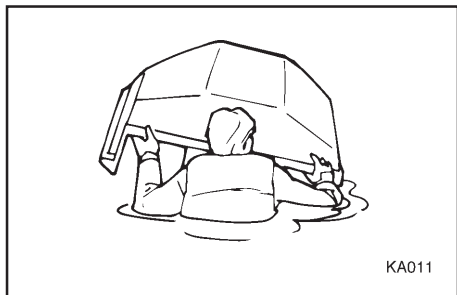

EJU01293

Перевернутый гидроцикл

В случае опрокидывания гидроцикла выполняйте указанные ниже действия предотвращения повреждений или травм.

ВНИМАНИЕ:

Снимите зажим с выключателя блокировки двигателя. В противном случае двигатель может перегреться, что ведет к его повреждению.

1. Заглушите двигатель, сняв зажим с выключателя блокировки двигателя.
2. Подплывите к задней части гидроцикла и переверните его, поворачивая только по часовой стрелке.

ВНИМАНИЕ:

Не переворачивайте гидроцикл против часовой стрелки т. к. при этом вода попадает в карбюратор и в двигатель, что ведет к его повреждению.

- 3 Запустите двигатель и направляйтесь к берегу, где проведите осмотр двигателя и убедитесь в том, что он не поврежден водой.



ЕJU01294

Выполнение поворотов на гидроцикле

Эффективность выполнения поворотов на гидроцикле зависит от комбинации положения руля и силы тяги водомета.

Давление воды, всасываемой через решетку водозаборника, повышается в результате действия крыльчатки нагнетательного насоса водомета. Вода под давление выбрасывается из насоса через сопло водомета и создает тягу, позволяющую двигаться и управлять гидроциклом. Чем выше частота вращения двигателя, тем больше развиваемая сила тяги.

Величина силы тяги в сочетании с положением руля определяет крутизну поворота.

- A. Чем больше открывается дроссельная заслонка, тем больше тяга и тем круче поворачивает гидроцикл.
- B. Чем меньше открыта дроссельная заслонка, тем меньше тяга и тем более плавно поворачивает гидроцикл.
- C. При полностью отпущенном рычаге дроссельной заслонки создается лишь минимальная тяга. При движении со скоростями ниже малого хода вы быстро теряете возможность совершать повороты с использованием тяги. Вы еще може-

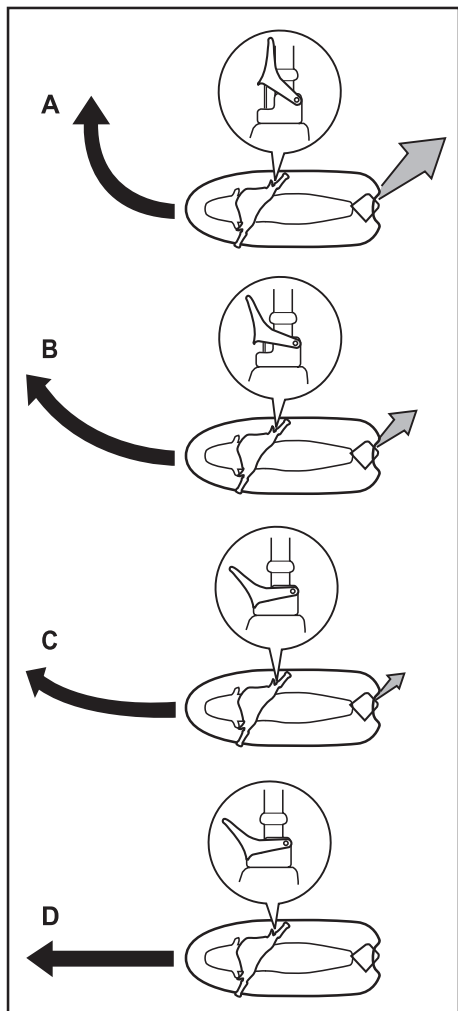



те обладать некоторой возможностью совершать поворот сразу после отпускания рычага дроссельной заслонки, но как только обороты двигателя упадут, гидроцикл не будет реагировать на положение руля до тех пор, пока вы снова не откроете дроссельную заслонку и не достигнете скорости малого хода.

На малом ходу вы можете плавно поворачивать гидроцикл путем изменения положения руля, используя лишь небольшую тягу, создаваемую при холостых оборотах двигателя.

- D. Если во время движения двигатель будет остановлен, то тяга исчезнет. Гидроцикл будет двигаться прямо, даже если руль будет повернут.

Для того, чтобы совершить поворот на гидроцикле, вам нужна тяга.

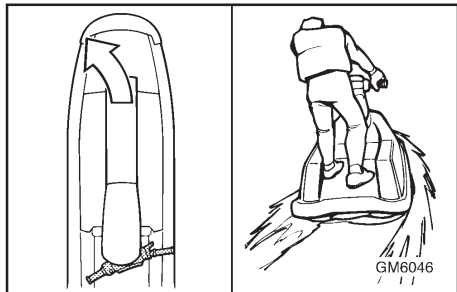

Для того, чтобы сохранить равновесие, наклоняйтесь в сторону поворота. Величина наклона зависит от крутизны поворота и от скорости движения. Общее правило: Чем выше скорость и чем круче поворот, тем больше вы должны наклоняться.

⚠ ПРЕДУПРЕЖДЕНИЕ

Не отпускайте рычаг дроссельной заслонки, когда вы пытаетесь обойти какие-либо объекты - Для совершения поворота вам нужна тяга. Столкновение может вести к серьезным травмам или даже к гибели.

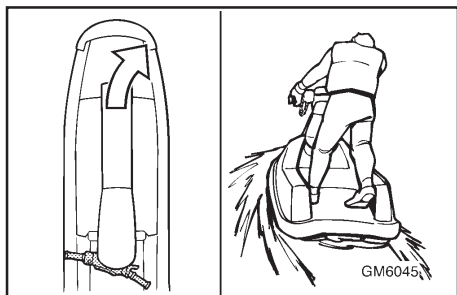

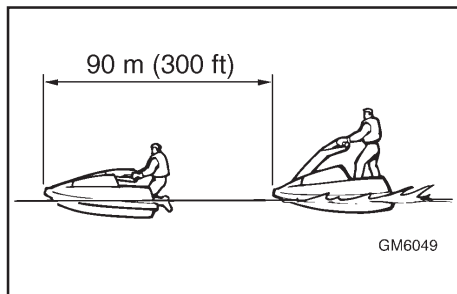

EJU01080

Остановка гидроцикла

Гидроцикл не оборудован отдельной системой торможения. Он останавливается за счет сопротивления воды при отпускании рычага дроссельной заслонки. При полной скорости гидроцикл останавливается приблизительно через 90 м (300 футов) после отпускания рычага дроссельной заслонки и остановки двигателя, но это расстояние будет изменяться в зависимости от многих факторов, таких, например, как полный вес гидроцикла, состояние водной поверхности и направление ветра. Гидроцикл начинает терять скорость как только будет отпущен рычаг дроссельной заслонки, однако до полной остановки он пройдет еще некоторое расстояние. Если вы не уверены в том, что вы сможете остановиться вовремя и избежать удара о препятствие, увеличьте обороты и измените направление движения.



⚠ ПРЕДУПРЕЖДЕНИЕ

- Держите дистанцию, необходимую для остановки гидроцикла.
 - Принимайте все меры для предупреждения столкновения. Помните - гидроцикл и другие катера не имеют тормозов.
 - Управляйте гидроциклом ответственно двигаясь с безопасной скоростью и держась на безопасном расстоянии от людей, предметов и других судов, чтобы иметь время для своевременной остановки.
 - Не выключайте двигатель при замедлении движения, поскольку вам может понадобиться запас мощности для того, чтобы обойти судно или другое препятствие, возникшее на вашем пути.
-



EJU01081

Причаливание гидроцикла к берегу

1. Убедитесь, что около берега нет никаких препятствий, лодок или пловцов. Отпустите дроссель на расстоянии около 90 м (300 футов) от того места, где вы собираетесь причалить.
2. Приближайтесь к берегу на тихом ходу и выключайте двигатель до того, как вы достигнете берега.
Помните: для управления вам необходимо использовать дроссель.
3. Сойдите с гидроцикла и вытащите его на берег.

ВНИМАНИЕ: _____

Мелкая галька, песок, морские водоросли и другие отходы могут попасть в решетку водомета и вызвать повреждение или разрушение крыльчатки насоса. Всегда выключайте двигатель и сходите с гидроцикла до того, как причалить к берегу.



EJU01295

Управление гидроциклом при сильном волнении

Приводнение после прыжка через волну сопровождается сильным ударом, воздействующим как на корпус гидроцикла, так и на водителя. Водитель может удариться грудью или лицом о корпус гидроцикла или об руль и получить травму. Не управляйте гидроциклом, держа ваш подбородок над самым рулем или свесив ноги за борт. Движение при сильном волнении или прыжки через волны могут вызывать образование трещин на корпусе гидроцикла или повреждение его деталей. Избегайте прогулок на гидроцикле при сильном волнении и в плохую погоду.



Е.Ю01296

Проверки после поездки

Всегда выполняйте следующие проверки, вернувшись с прогулки на гидроцикле.

1. Выньте гидроцикл из воды.
2. Обмойте его корпус, рулевую колонку, руль и сопло водомета пресной водой.
3. Снимите капот и проверьте, нет ли в моторном отсеке воды. Для того, чтобы удалить воду, опрокиньте гидроцикл на левый борт. Если необходимо слить всю воду, полностью переверните гидроцикл.

ВНИМАНИЕ: _____

- Положите подходящую чистую ткань или коврик под гидроцикл, чтобы защитить корпус потертостей и царапин.
- Всегда поворачивайте гидроцикл на его левый борт.
- При наклоне гидроцикла на борт или при перевороте поддерживайте его носовую часть и закрепляйте рулевую колонку, в противном случае рулевая колонка и руль могут быть погнуты или повреждены.

ПРИМЕЧАНИЕ : _____

Этот гидроцикл оборудован автоматической системой осушения трюма, которая удаляет воду из моторного отсека при движении гидроцикла. Однако, некоторое количество воды все равно остается.



- 4 Установите гидроцикл горизонтально.
- 5 Промойте систему охлаждения для предотвращения отложения в ней соли, песка или грязи. (Описание операции промывания системы охлаждения приведено на стр. 4-1 и 4-3.)
- 6 Удалите скопившуюся воду из выхлопной системы, попеременно нажимая и отпуская рычаг дроссельной заслонки в течение 10 - 15 секунд при работающем двигателе.

ВНИМАНИЕ: _____

Не давайте двигателю работать на берегу при полностью открытой дроссельной заслонке или в течение более 15 секунд. В противном случае может произойти перегрев двигателя и его заклинивание.

7. Если гидроцикл предполагается хранить в течение недели или дольше, смажьте его внутренние детали для предотвращения от коррозии. (Описание операций смазывания приведено на стр. 4-4 и 4-5.)
8. Обмойте двигатель и моторный отсек небольшим количеством воды.



ВНИМАНИЕ: _____

При мытье двигателя и моторного отсека не используйте воду под высоким давлением, т. к. это может вести к серьезным повреждениям.

9. Протрите двигатель и моторный отсек насухо чистой тканью (Повторите операцию 3, если необходимо.)
10. Насухо протрите корпус, рулевую колонку, руль и водомет чистой тканью.
11. Нанесите ингибитор ржавчины на металлические детали для предохранения их от коррозии.
12. Прежде, чем установить капот, полностью просушите моторный отсек на воздухе.



EJU01297

Транспортировка

⚠ ПРЕДУПРЕЖДЕНИЕ

При транспортировке гидроцикла всегда устанавливайте ручку топливного крана в положение "OFF" («ЗАКРЫТ»). В противном случае топливо может протечь в двигатель или в моторный отсек, что может вести к пожару.

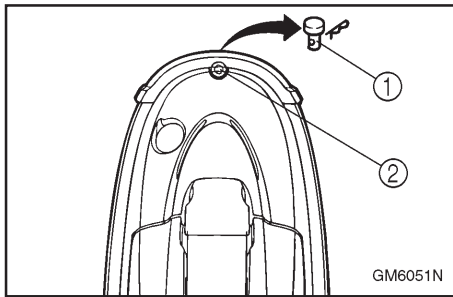
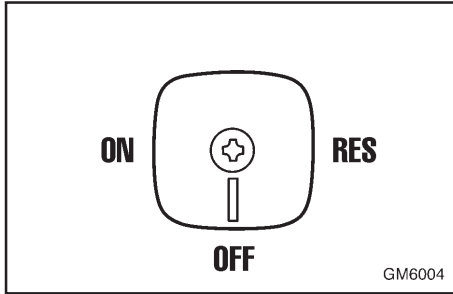

Перевозите этот гидроцикл на специальном прицепе, оборудованном гнездом, в которое можно вставить шпильку ①, пропустив ее через отверстие для троса ② и зафиксировав.

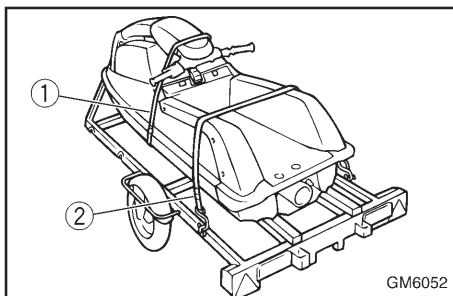

Закрепив носовую часть шпилькой, закрепите корму веревками или тросом ②, перекинув его через планшири. Закрепите рулевую колонку резиновой оттяжкой ①.

ВНИМАНИЕ:

- Не пропускайте веревки или трос через рулевую колонку, т. к. они могут повредить ее. Кроме того, подкладывайте под веревки или трос полотенца или коврики в местах соприкосновения с корпусом для предохранения его от царапин и повреждений.
- Не перевозите гидроцикл с поднятой рулевой колонкой, т. к. она может быть повреждена при транспортировке.



ТЕХНИЧЕСКОЕ ОБСЛУЖИВАНИЕ И УХОД

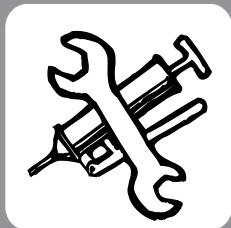

Хранение	4-1
Промывание системы охлаждения	4-1
Смазывание	4-4
Топливная система	4-6
Аккумуляторная батарея	4-7
Чистка гидроцикла	4-9
Техническое обслуживание и регулировка	4-10
Руководство для Владельца/Водителя и набор инструментов	4-12
Таблица периодического технического обслуживания	4-13
Осмотр топливной системы	4-15
Топливный фильтр	4-17
Топливный бак	4-17
Осмотр троса рулевого управления	4-18
Осмотр и регулировка троса дроссельной заслонки	4-18
Чистка и регулировка свечей зажигания	4-19
Точки смазывания	4-21
Регулировка троса воздушной заслонки	4-24
Осмотр аккумуляторной батареи	4-24
Регулировка карбюратора	4-28
Регулировка режима малого хода	4-28
Замена плавкого предохранителя	4-29
Регулировка трения в рулевом механизме	4-30
Регулировка угла отклонения сопла водомета	4-31
Технические характеристики	4-33

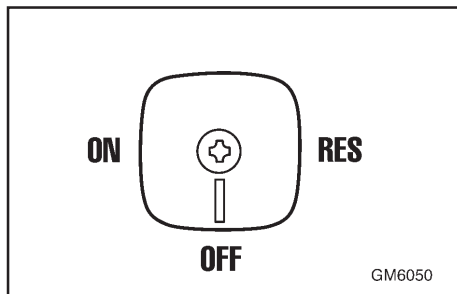

EJU01087

Хранение

⚠ ПРЕДУПРЕЖДЕНИЕ

При хранении гидроцикла всегда устанавливайте ручку топливного крана в положение “ЗАКРЫТ”, в противном случае топливо может попасть в двигатель или моторный отсек, что создаст угрозу пожара.

Хранение в течение продолжительного времени, например, в зимнее время, требует проведения профилактического обслуживания для предотвращения ухудшения качества материалов. Рекомендуется перед хранением обратиться к дилеру фирмы “Ямаха” по поводу проведения технического обслуживания гидроцикла. Однако следующие процедуры может выполнить сам владелец.

EJU01298

Промывание системы охлаждения

Промывать систему охлаждения необходимо для предотвращения отложения в ней соли, песка и грязи.

Для облегчения промывания системы фирма «Ямаха» рекомендует использовать дополнительный комплект приспособлений.

Инструкции по установке прилагаются к комплекту.



ВНИМАНИЕ:

- Не подавайте воду в каналы охлаждения, когда двигатель не работает. Вода может протечь через глушитель в поддон картера и серьезно повредить двигатель.
- Не давайте двигателю работать без воды дольше 15 секунд, это может вести к его перегреву.

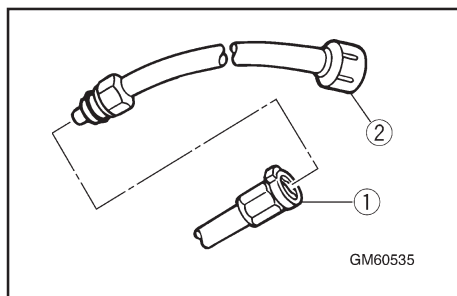

1. Установите гидроцикл на землю в горизонтальном положении.
2. Присоедините переходник ② садового шланга к штуцеру промывочного шланга ①.
3. Присоедините переходник садового шланга к водопроводному крану.
4. Запустите двигатель и немедленно откройте водопроводный кран и подождите, пока вода не начнет непрерывно вытекать из контрольного отверстия системы охлаждения.

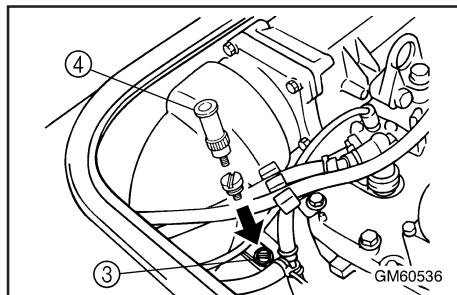

5. Дайте двигателю поработать на холостых оборотах около 3 минут, наблюдая за его состоянием. Если в процессе промывания двигатель заглохнет, немедленно перекройте воду и повторите указанные выше операции.
6. Перекройте воду и удалите остатки воды из каналов системы охлаждения, попеременно нажимая и отпуская рычаг дроссельной заслонки в течение 10-15 секунд.
7. Остановите двигатель.
8. Отсоедините переходник садового шланга.

ПРИМЕЧАНИЕ : _____

Если вы используете приспособление ④, входящее в комплект для промывания, отверните пробку ③ и установите приспособление.

Затем выполните операции 3 по 8.



EJU01299

Смазывание

⚠ ПРЕДУПРЕЖДЕНИЕ

Для снижения риска возникновения взрыва или пожара:

Никогда не наливайте и не распыляйте бензин или иные вещества, кроме ингибитора коррозии, через отверстие в крышке глушителя выпуска на карбюраторе.

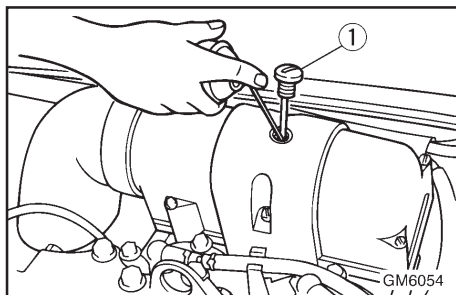

ВНИМАНИЕ:

- Обязательно надежно закрепляйте крышку после обработки двигателя, в противном случае вода может попасть в двигатель и вызвать его повреждение.
- Не допускайте работу двигателя на максимальных оборотах или дольше 15 секунд, когда гидроцикл не находится на воде, так как это может вызвать перегрев и/или заклинивание двигателя.

1. Откройте крышку ① на глушителе выпуска.
2. Запустите двигатель, установив гидроцикл в хорошо проветриваемое помещение.



3. Установите высокие обороты холостого хода и быстро внесите возможно более количество ингибитора коррозии через отверстие в крышке глушителя впуска. Продолжайте обработку до тех пор, пока двигатель не заглохнет (но не более 15 секунд).
4. Надежно установите крышку глушителя впуска на место.
5. Смажьте все тросы - трос дроссельной заслонки, трос воздушной заслонки и тросы рулевого управления.

ПРИМЕЧАНИЕ: _____

Для нагнетания судовой консистентной смазки тросов и для удаления из них влаги, которая может присутствовать между центральной жилой и оболочкой троса.

6. Смажьте узлы гидроцикла, указанные в разделе “Места смазки” на стр. 4-19 - 4-24.



EJU01090

Топливная система

Слейте бензина из топливной системы для предотвращения образования смоляных и других вредных отложений, которые образуются, если бензин находится в системе длительное время.

⚠ ПРЕДУПРЕЖДЕНИЕ

Бензин это легковоспламеняющееся и взрывоопасное вещество. Воспламенение или взрыв могут привести к серьезным травмам или даже к смерти. Остановите двигатель. Сливайте бензин в хорошо проветриваемом помещении вдали от источников искр или пламени. Не курите. Не допускайте проливания бензина. Немедленно вытирайте пролитый бензин.

Для того, чтобы слить топливо из топливной системы:

1. Установите ручку топливного крана в положение “ЗАКРЫТ”.
2. Слейте бензин из топливного бака через сифон.



EJU01092

Аккумуляторная батарея

Если гидроцикл не будет эксплуатироваться в течение одного месяца или дольше, отсоедините вначале отрицательный (-) провод, а затем положительный (+) провод и вентиляционный шланг, после чего снимите аккумуляторную батарею с гидроцикла.

Вымойте корпус батареи пресной водой.

Если клеммы аккумуляторной батареи покрыты грязью или на них видны следы коррозии, очистите поверхности установки зажимов проводов проволочной щеткой или чем-то подобным.

Зарядите аккумуляторную батарею и храните ее в прохладном сухом месте.

Смажьте клеммы аккумуляторной батареи водостойкой консистентной смазкой или смазкой А фирмы "Ямаха".

Подзаряжайте аккумулятор по меньшей мере через каждые два месяца, потому что во время хранения батарея разряжается.

ВНИМАНИЕ: _____

Аккумуляторная батарея может оказаться непригодным, если вы долго храните его без подзарядки. Периодически подзаряжайте аккумуляторную батарею.



ПРИМЕЧАНИЕ: _____

Состояние аккумуляторной батареи определить, измерив удельную плотность электролита. Однако можно грубо определить состояние батареи, измерив напряжение между ее клеммами. Зарядите батарею, если это напряжение составляет 12 вольт или меньше.

Удельная плотность (для справки): 1,28 при 20° C (68°F)

Фирма “Ямаха” рекомендует обращаться к ее дилеру или к фирме-изготовителю аккумуляторных батарей по поводу проверки удельной плотности электролита и подзарядки аккумулятора. Если вы обслуживаете аккумулятор самостоятельно, прочитайте инструкции прилагаемые к тестеру и зарядному устройству.



EJU01300

Чистка гидроцикла

Очистьте гидроцикл перед тем, как поставить его на длительное хранение.

1. Вымойте корпус, руль и тяговый узел гидроцикла пресной водой.
2. Обмойте двигатель и трюм пресной водой. Слейте всю воду и протрите все поверхности досуха чистой сухой ветошью.
3. Нанесите на наружную поверхность двигателя ингибитор коррозии и смазку.
4. Покройте корпус гидроцикла неабразивным защитным составом на восковой основе.
5. Протрите все виниловые и резиновые детали (такие, как уплотнения моторного отсека) консервантом пластиковых изделий.
6. Не наносите консервант на опорную площадку, чтобы она не стала скользкой.



EJU01094

Техническое обслуживание и регулировка

Периодически выполняемые осмотры, регулировка и смазка будут поддерживать ваш гидроцикл в состоянии наибольшей безопасности и эффективности. Обеспечение безопасной эксплуатации является обязанностью владельца. Следующие страницы Руководства посвящены описанию процедур осмотра, регулировки и смазки гидроцикла.

Для получения фирменных сменных деталей и вспомогательного оборудования, разработанных специально для вашего гидроцикла, обращайтесь к дилеру фирмы «Ямаха».

Помните о том, что установка сменных деталей или другого вспомогательного оборудования, не являющегося по своему качеству эквивалентом продукции фирмы «Ямаха», приводит к отказам, устранение которых не предусмотрено гарантийными обязательствами фирмы.

⚠ ПРЕДУПРЕЖДЕНИЕ

- При самостоятельном выполнении работ по техническому обслуживанию (если не указано другое) проверьте выключение двигателя, поскольку неожиданное срабатывание оборудования, удары его движущихся частей или пораже-



ние электрическим током могут закончиться аварией или тяжелой травмой. Если владелец не знаком с процедурой технического обслуживания, эту работу должен выполнить дилер фирмы “Ямаха”. Узлы конструкции, отремонтированные с нарушением правил технического обслуживания, могут отказать в процессе эксплуатации или работать со сбоями, способными привести к аварии.

- Усовершенствования данной модели гидроцикла, выполненные без согласования с фирмой, могут нарушить исправную работу его механизмов, вызвать повышенный уровень шума или сделать его небезопасным в эксплуатации. Перед тем, как пытаться что-либо изменить в конструкции гидроцикла, проконсультируйтесь с дилером фирмы “Ямаха”.
-

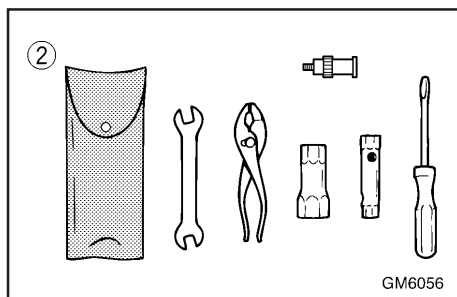
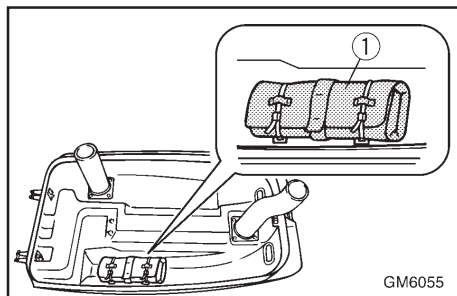

EJU01301

Руководство для Владельца/ Водителя и набор инструмен- тов

Рекомендуется всегда брать с собой Руководство для Владельца/Водителя и набор инструментов во все поездки на гидроцикле. Для удобства хранения Руководства и набора инструментов на гидроцикле предусмотрена специальная сумка ①.

ПРИМЕЧАНИЕ : _____
Для предохранения этих предме-
тов от воздействия воды их сто-
ит поместить в водонепроницае-
мый пакет.

Информация по техническому обслуживанию, приведенная в этом Руководстве, предназначена для предоставления вам, владельцу гидроцикла, сведений, необходимых для самостоятельного выполнения операций профилактического обслуживания и мелкого ремонта. Инструментов, включенных в набор ②, вполне достаточно для этих целей, за исключением, может быть, динамометрического ключа, который необходим для затяжки болтов и гаек.



EJU01355

Таблица периодического технического обслуживания

Следующая таблица содержит общие рекомендации по проведению периодических технических обслуживаний. Однако, в зависимости от условий эксплуатации, может потребоваться проводить технические обслуживания чаще.

- (●) Этим значком обозначаются операции, которые вы можете выполнять самостоятельно.
- (○) Этот значок обозначает работы, которые должны быть поручены дилеру фирмы «Ямаха».

периодичность технического обслуживания		первоначальный интервал			последующий интервал через каждые		Стр
		10 часы	50 часы	100 часы	100 часы	200 часы	
			6 мес	12 мес	12 мес	24 мес	
точки технического обслуживания							
Свечи зажигания	Осмотреть, очистить, отрегулировать	●	●	●	●		4-19
Точки смазывания	Смазать			●	●		4-21
Промежуточный корпус	Смазать	○*1		●*2	●*2		4-23
Топливная система	Осмотреть			○	○		4-15
Топливный фильтр	Проверить, заменить	○				○	4-17
Топливный бак	Очистить					○	4-17
Карбюратор	Осмотреть, отрегулировать	○		○	○		4-28
Малый ход	Отрегулировать			●	●		4-28
Ось дроссельной заслонки карбюратора	Осмотреть			○	○		-
Водяные каналы охлаждения	Промыть	●(после каждого использования)					4-1
Сетчатый фильтр трюма	Очистить		●	●	●		-
Нагнетатель	Осмотреть		●	●	●		-
Тросы рулевого управления	Осмотреть			●	●		4-18
Шарнир рулевого управления	Осмотреть	○		○	○		-
Трос воздушной заслонки	Осмотреть	●		●	●		4-30



периодичность технического обслуживания		первоначальный интервал			последующий интервал через каждые		Стр
		10 часы	50 часы	100 часы	100 часы	200 часы	
			6 мес	12 мес	12 мес	24 мес	
точки технического обслуживания							
Аккумуляторная батарея	Осмотреть, отрегулировать			●	●		4-18
Резиновая соединительная муфта	Осмотреть, отрегулировать			●	●		4-24
Гайки и болты	Осмотреть	● (проверить уровень электролита перед каждым использованием)					4-24
Трение в рулевом управлении	Осмотреть					○	-
Трос дроссельной заслонки	Затянуть	○		○	○		-

*1 : Количество смазки : 20,0 - 22,0 см³ (0,68 - 0,74 унции)

*2 : Количество смазки : 3,0 - 5,0 см³ (0,10 - 0,17 унции)



EJU01383

Осмотр топливной системы

⚠ ПРЕДУПРЕЖДЕНИЕ

Бензин - это легковоспламеняющееся и взрывоопасное вещество. Воспламенение или взрыв могут привести к серьезным травмам или даже к смерти. Остановите двигатель. Сливайте бензин в хорошо проветриваемом помещении вдали от источников искр или пламени. Не курите. Не допускайте проливания бензина. Немедленно вытирайте пролитый бензин.

Проверьте, нет ли в топливной системе утечек, трещин или неисправностей. При обнаружении любых неисправностей произведите необходимый ремонт или, если необходимо, замену. Если необходим ремонт, обращайтесь к дилеру фирмы «Ямаха».

Проверьте:

- Нет ли утечек в карбюраторе.
- Нет ли неисправностей или утечек в топливном насосе.
- Нет ли в топливном баке воды или грязи.
- Нет ли на топливном баке повреждений, трещин или утечек.
- Нет ли утечек в соединениях бензопровода.
- Нет ли на бензопроводе трещин или других повреждений.



-
- Нет ли утечек в топливном фильтре.
 - Нет ли утечек в топливном кране.
 - Нет ли утечки в клапанах вентиляционных каналов.
 - Нет ли повреждений на крышке наливной горловины топливного бака.

⚠ ПРЕДУПРЕЖДЕНИЕ

Невыполнение проверок и устранения любых утечек топлива может вести к пожару или взрыву.

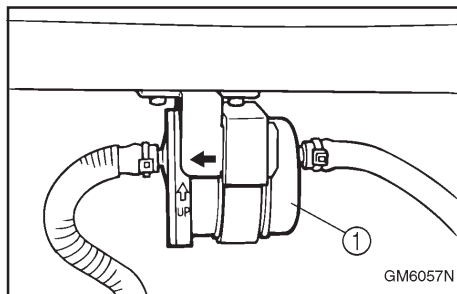

EJU01098

Топливный фильтр

Этот гидроцикл оборудован неразборным одноразовым топливным фильтром ①. Этот топливный фильтр необходимо заменять каждый год или после 200 часов эксплуатации, а также, если в нем окажется вода. При необходимости замену фильтра должен выполнять дилер фирмы Ямаха.

⚠ ПРЕДУПРЕЖДЕНИЕ

Не пытайтесь заменять топливный фильтр самостоятельно. Неправильно установленный фильтр может создать опасность утечки бензина и вызвать пожар или взрыв. При необходимости замену фильтра должен выполнить дилер фирмы Ямаха.

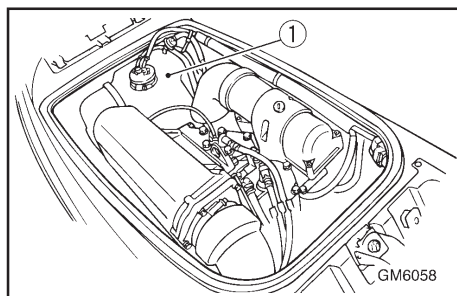

EJU01099

Топливный бак

Проверьте, нет ли в топливном баке ① утечек или воды. Если в топливной системе обнаружится вода или топливный бак требует очистки, обращайтесь к дилеру фирмы Ямаха по поводу проведения технического обслуживания гидроцикла.

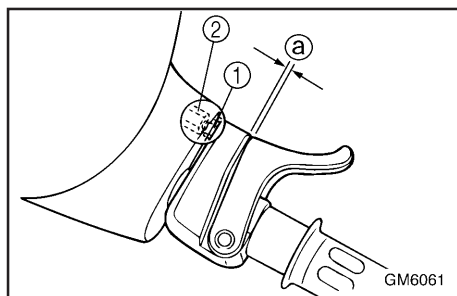
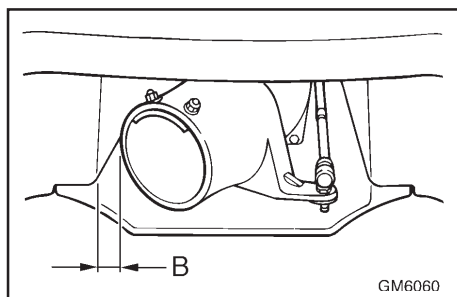
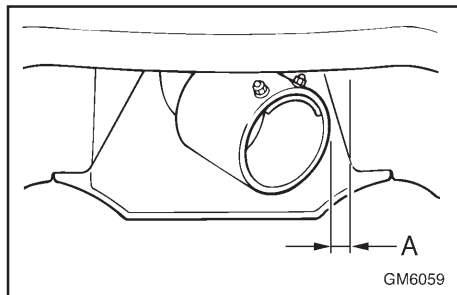

EJU01138

Осмотр троса рулевого управления

Проверьте плавность перемещения руля и сопла водомета. Поверните руль вправо и влево до упора и убедитесь в том, что расстояние между подвижной частью сопла водомета и корпусом одинаковое с обеих сторон.

Расстояния А и В : $A = B$

Если руль поворачивается туго или если нарушена его регулировка, обращайтесь к дилеру фирмы Ямаха по поводу проведения технического обслуживания.

EJU01375

Осмотр и регулировка троса дроссельной заслонки

Проверьте, плавно ли возвращается трос в исходное положение и находится ли его свободный ход в требуемых пределах.

1. Нажмите и отпустите рычаг управления дроссельной заслонкой. Если рычаг не возвращается плавно, обращайтесь к дилеру фирмы «Ямаха» по поводу ремонта.
2. Отрегулируйте свободный ход **a**, ослабив контргайку **1** и вращая регулятор **2**.

Свободный ход рычага дроссельной заслонки: 7 - 10 мм
(0,28 - 0,39 дюйма)



EJU01343

Чистка и регулировка свечей зажигания

Свечи зажигания являются важным компонентом двигателя и их легко проверять. Состояние свечей зажигания позволяет сделать некоторые выводы относительно состояния двигателя. Например, если фарфоровый изолятор центрального электрода очень белый, это может указывать на подсосывание воздуха во впускном канале или на проблемы смесеобразования в данном цилиндре. Не пытайтесь проводить диагностику неисправностей самостоятельно. Обращайтесь к дилеру фирмы «Ямаха» по поводу технического обслуживания гидроцикла.

Регулярно выворачивайте и осматривайте свечи зажигания. Нагрев и отложения нагара замедляют искрообразование и вызывают эрозию. При значительной эрозии электродов или при больших количествах нагара и других отложений заменяйте свечи свечами требуемой марки.

Стандартные свечи зажигания: BR7HS

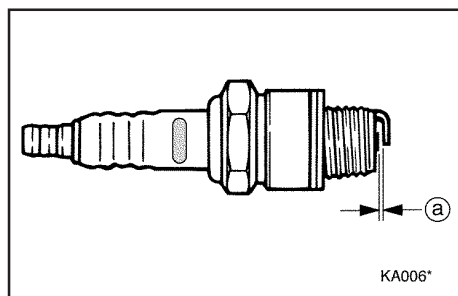

Перед тем, как установить свечу, измерьте зазор \textcircled{a} между ее электродами при помощи проволоочного щупа. Установите требуемую величину зазора, если необходимо.



Зазор между электродами: 0,6 - 0,7 мм (0,024 - 0,028 дюйма)

Как установить свечу зажигания:

1. Очистьте поверхность уплотнительного кольца.
2. Удалите всю грязь с резьбовой части свечи.
3. Затяните свечу с требуемым моментом.

Момент затяжки свечи зажигания: 25 Н.м (2,5 кгс.м, 18 футо-фунтов)

ПРИМЕЧАНИЕ :

- Перед установкой наконечника на свечу протрите насухо саму свечу и внутреннюю поверхность наконечника. Наденьте наконечник на свечу до щелчка.
- Если для установке новой свечи у вас нет динамометрического ключа, то хорошим ориентиром является затяжка свечи на 1/4 - 1/2 оборота после того, как она была завернута от руки. Затяните свечу динамометрическим ключом с требуемым моментом при первой возможности.



⚠ ПРЕДУПРЕЖДЕНИЕ

При извлечении и при установке свечей зажигания следите за тем, чтобы не повредить изолятор. Поврежденный изолятор может вести к утечке высокого напряжения, что может вызывать взрыв или пожар.

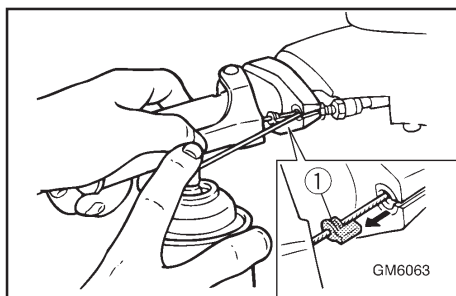
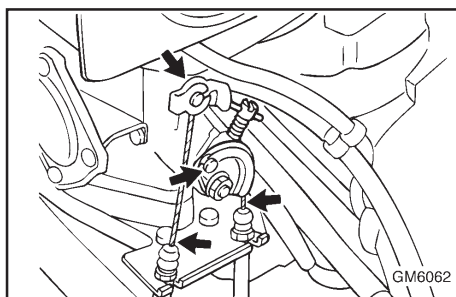

EJU01302

Точки смазывания

Для обеспечения плавного перемещения или вращения подвижных деталей нанесите на них водостойкую консистентную смазку.

Рекомендуемая водостойкая консистентная смазка:
Yamaha Marine Grease/
Yamaha Grease A

- Трос дроссельной заслонки (со стороны карбюратора)
- Трос воздушной заслонки (со стороны карбюратора)
- Трос дроссельной заслонки (со стороны ручки руля)

Оттяните рычаг дроссельной заслонки и снимите уплотнение ①. Направьте струю ингибитора ржавчины внутрь оболочки троса. Надежно установите уплотнение на место.

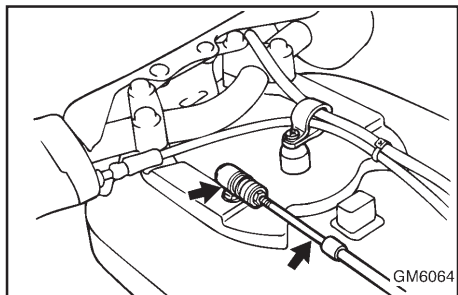

- Шарнирное соединение троса рулевого управления (с стороны руля)
- Внутренняя жила троса рулевого управления (со стороны руля)

1. Для того, чтобы получить доступ к тросу рулевого управления и его шарнирному соединению снимите кожух руля, отвернув два болта.
2. Смажьте консистентной смазкой шарнирные соединения троса рулевого управления на обоих его концах (со стороны руля и со стороны сопла водомета).
3. Вытяните внутреннюю жилу и нанесите на нее тонкий слой консистентной смазки со стороны руля и со стороны сопла водомета.

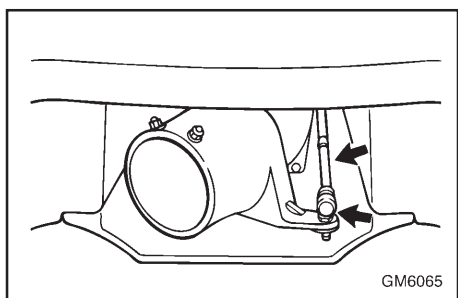

- Шарнирное соединение троса рулевого управления (со стороны сопла)
- Внутренняя жила троса рулевого управления (со стороны сопла)

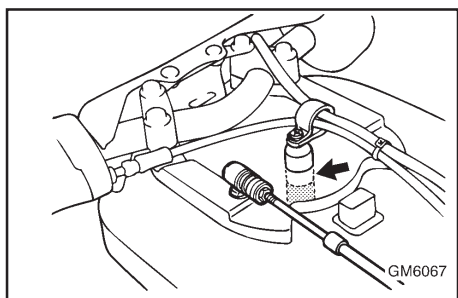

- Ось вращения руля
Для смазывания оси вращения руля необходимо снимать детали рулевого управления. Обращайтесь к дилеру фирмы «Ямаха» по поводу выполнения этой операции.

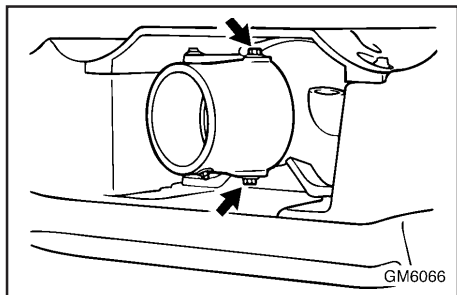

- Болты поворота сопла водомета (втулки)

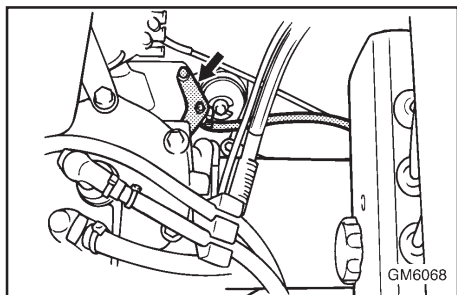

- Промежуточный корпус
При помощи смазочного шприца заполните промежуточный корпус водостойкой консистентной смазкой через пресс-масленку.

Количество смазки: После первых 10 часов или через 1 месяц:
20,0 - 22,0 см³ (0,67- 0,74 унции)
Через каждые 100 часов или 6 месяцев: 3,0 - 5,0 см³ (0,10 - 0,33 унции)

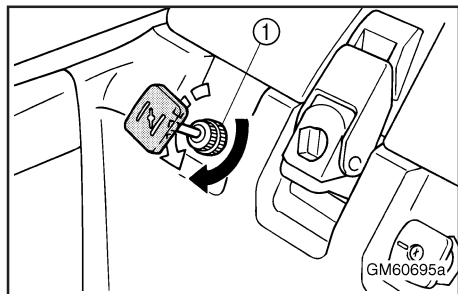

EJU01261

Регулировка троса воздушной заслонки

Проверьте правильность регулировки троса воздушной заслонки.

1. Вытяните ручку воздушной заслонки до конца, а затем отпустите ее. Ручка должна оставаться в этом положении.
2. Если ручка сама начинает опускаться, затяните регулировочную гайку ① ручки воздушной заслонки. Если ручка вытягивается туго, слегка ослабьте регулировочную гайку.

EJU01108

Осмотр аккумуляторной батареи

Проверьте уровень электролита и убедитесь в том, что провода надежно закреплены.

⚠ ПРЕДУПРЕЖДЕНИЕ

Электролит аккумуляторной батареи представляет собой опасное ядовитое вещество, вызывающее тяжелые ожоги и т.п. Электролит содержит серную кислоту. Избегайте контактов электролита с кожей, глазами или одеждой.

Меры по устранению последствий воздействия электролита

Наружные: Промойте водой.

Внутренние: Выпейте большое количество воды или молока.

После этого выпейте гидроокись магния, взбитое яйцо или растительное масла. Немедленно обращайтесь к врачу.



Глаза: Промывайте водой в течение 15 минут и как можно скорее обращайтесь за медицинской помощью.

Аккумуляторная батарея выделяет взрывчатые газы. Держите аккумулятор как можно дальше от источников искр, огня, горящих сигарет и т.п. Если зарядка аккумулятора производится в закрытом помещении, обеспечьте хорошую вентиляцию. Всегда защищайте глаза, работая рядом с аккумуляторной батареей.

ДЕРЖИТЕ АККУМУЛЯТОР В НЕДОСТУПНОМ ДЛЯ ДЕТЕЙ МЕСТЕ.

ВНИМАНИЕ: _____

Ни в коем случае не кладите аккумулятор набок.

Доливая электролит или заряжая батарею, обязательно вынимайте ее из аккумуляторного отсека.

При проверке аккумуляторной батареи следите за тем, чтобы вентиляционный шланг был соединен с ней и не был перекрыт.

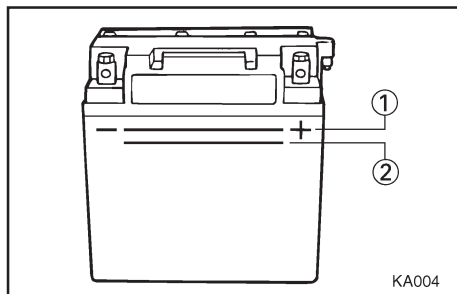

Доведение уровня электролита до нормы:

1. Следите за тем, чтобы уровень электролита находился между верхней ① и нижней ② отметкой уровня.
2. При необходимости долейте в аккумуляторную батарею дистиллированной воды.

ВНИМАНИЕ: _____

Обычная водопроводная вода содержит минералы, которые вредно влияют на аккумуляторную батарею. Для доведения уровня электролита до нормы используйте только дистиллированную воду.

Зарядка аккумулятора:

ВНИМАНИЕ: _____

Не пытайтесь заряжать аккумуляторную батарею слишком быстро. Этим вы можете уменьшить срок ее службы.

Фирма "Ямаха" рекомендует, чтобы зарядку аккумуляторной батареи производил дилера фирмы "Ямаха" или фирма-изготовитель. Если вы заряжаете аккумуляторную батарею самостоятельно, то перед тем, как это делать, внимательно изучите инструкцию, прилагаемую к зарядному устройству и соблюдайте следующие правила:



1. Выверните пробки из всех банок батареи.
2. Если уровень электролита находится на нижней отметке, то доведите уровень электролита до нормы, долив дистиллированной воды.
3. Установите зарядный ток 1,9 ампера и заряжайте батарею медленно до тех пор, пока из ее банок не начнут бурно выделяться взрывчатые газы.

Присоединение проводов к выводам батареи:

1. При установке батареи на гидрцикл следите за тем, чтобы провода были подключены правильно.
2. Убедитесь в том, что вентиляционный шланг присоединен правильно, что он не поврежден и не засорен.
3. Надежно закрепите аккумуляторную батарею.

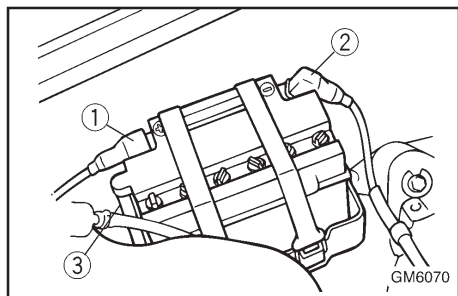

- ① Положительный вывод (+): Красный провод
- ② Отрицательный вывод (-): Черный провод
- ③ Вентиляционный шланг



EJU01109

Регулировка карбюратора

Карбюратор является жизненно важной частью двигателя и нуждается в очень сложной регулировке. Большинство регулировок должен выполнять дилер фирмы “Ямаха”, обладающим профессиональными знаниями и опытом выполнения этой операции. Однако водитель может сам отрегулировать величину оборотов малого хода во время периодического технического обслуживания.

ВНИМАНИЕ: _____

Карбюратор был отрегулирован на заводе фирмы Ямаха после многочисленных испытаний. Если регулировки карбюратора нарушаются кем-то, кто не имеет необходимых технических знаний, то это ведет к ухудшению работы двигателя и к выходу его из строя.

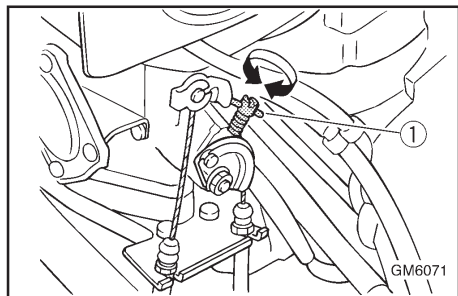

EJU01303

Регулировка режима малого хода

1. Спустите гидроцикл на воду.
2. Запустите двигатель и прогрейте его в течение 1-2 минут. Используя диагностический тахометр, отрегулируйте скорость вращения до требуемой величины.



3. Вращайте упорный винт дроссельной заслонки ① по часовой стрелке, если необходимо увеличить обороты. Вращайте его против часовой стрелки, если необходимо их уменьшить.

Режим малого хода:
1.250 - 1.350 об/мин

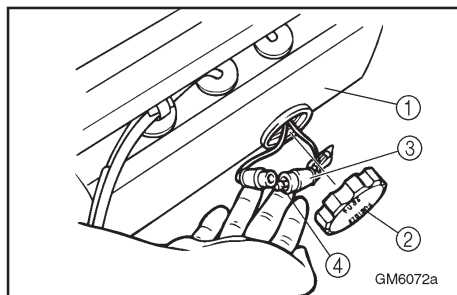

EJU01263

Замена плавкого предохранителя

Плавкий предохранитель расположен в электрическом ящике ①.

Как заменить предохранитель:

1. Снимите колпачок ②, вытяните красный провод и выньте держатель предохранителя ③ из электрического ящика.
2. Откройте держатель предохранителя и замените предохранитель ④ другим того же номинала.

Номинальный ток срабатывания: 10 А



⚠ ПРЕДУПРЕЖДЕНИЕ

Не используйте плавкий предохранитель с более высоким током срабатывания, чем рекомендовано. Использование предохранителя с более высоким током срабатывания может привести к значительным повреждениям электрооборудования, а возможно и к пожару.

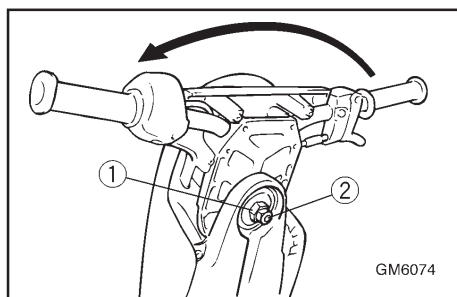
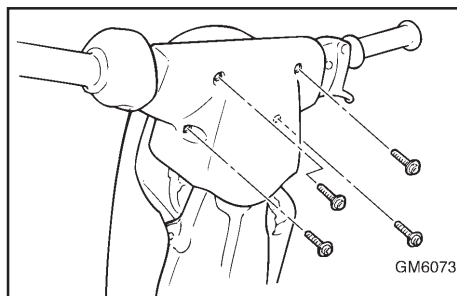

EJU01304

Регулировка трения в рулевом механизме

Легкость вращения руля можно отрегулировать по желанию водителя.

Для того, чтобы отрегулировать трение:

1. Отверните четыре винта и снимите кожух руля.
2. Наклоните руль в сторону правого борта до упора.
3. Ослабьте контргайку □.
4. Установите желаемую легкость вращения руля, затянув или ослабив регулировочную гайку ①.
5. Удерживая регулировочную гайку одним ключом, затяните контргайку другим ключом.

Момент затяжки: 29 Н.м (2,9 кгс.м, 21 футо-фунт)

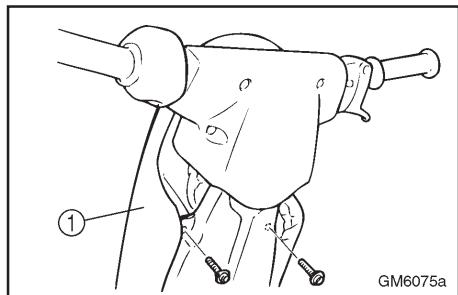

EJU01305

Регулировка угла отклонения сопла водомета

Угол отклонения сопла водомета можно отрегулировать по желанию водителя.

1. Отверните два винта и снимите кожух рулевой колонки ①.
2. Установите желаемый угол отклонения сопла ①. При изменении положения ограничителя руля и/или места установки болта шарнирного соединения троса рулевого управления угол отклонения сопла изменяется, как показано на рисунке.

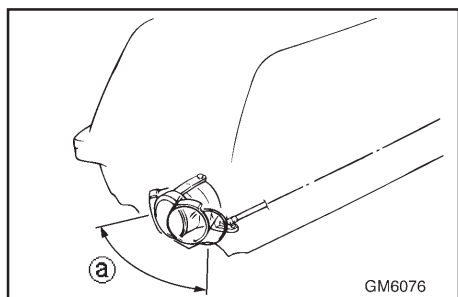

①	②
37°	<p>S1 P1</p>
41°	<p>S2 P1</p>
45°	<p>S1 P2</p>
49°	<p>S2 P2 GM6078a</p>

- ① Угол отклонения сопла
- ② Положение ограничителя руля и места установки болта шарнирного соединения троса рулевого управления.

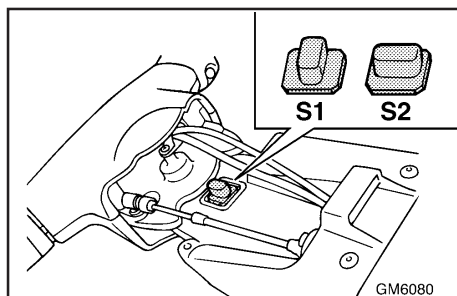
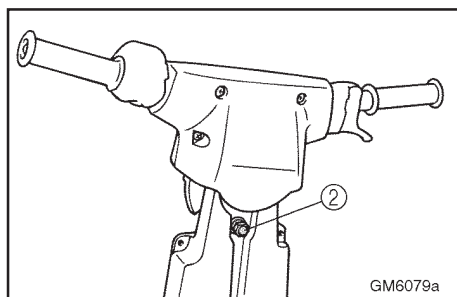
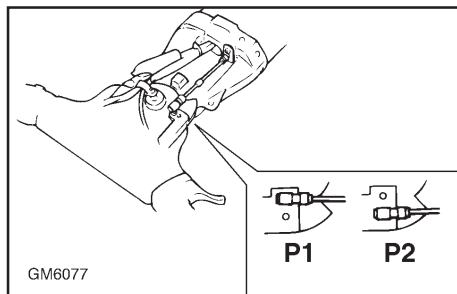

Для того, чтобы изменить положение болта шарнирного соединения троса рулевого управления:

1. Оттяните назад оболочку троса и отсоедините трос.
2. Снимите соединение троса с болта шарнира.
3. Выверните болт шарнира и установите его вместе с пружинной шайбой в желаемое положение (P1 или P2). Затяните его с требуемым моментом.

Момент затяжки: 5,4 Н.м (0,5 кгс.м, 3,9 футо-фунта)

4. Установите соединение троса рулевого управления на болт шарнира.

Для того, чтобы изменить положение ограничителя руля :

1. Ослабьте гайку ограничителя руля ② на рулевой колонке со стороны водителя.
2. Поднимите и установите ограничитель в желаемое положение (S1 или S2), а затем затяните гайку его крепления. Затяните гайку с требуемым моментом.

Момент затяжки: 31 Н.м (3,1 кгс.м, 22,4 футо-фунта)

3. Установите кожух рулевой колонки на место и надежно закрепите винтами.



EJU01359

Технические характеристики

Изделие / Модель	Единицы измерения	SJ700
ВМЕСТИМОСТЬ ГИДРОЦИКЛА		
Макс. кол-во людей на борту	Число людей	1
ГАБАРИТНЫЕ РАЗМЕРЫ		
Длина	мм (дюйм)	2.240 (88,2)
Ширина	мм (дюйм)	680 (26,8)
Высота	мм (дюйм)	660 (26,0)
Сухой вес	кг (фунт)	132 (291)
РАБОЧИЕ ПАРАМЕТРЫ		
Макс. отдаваемая мощность	кВт (л. с.) при об/мин	57,3 (73) при 6.300
Макс. расход топлива	л/ч (галлон США, Великобритании)	29,0 (7,7; 6,4)
Продолжительность хода с полных оборотах	час	0,6
Малый ход	об/мин	1.250 - 1.350
ДВИГАТЕЛЬ		
Тип двигателя		2-тактный
Число цилиндров		2
Рабочий объем	см ³ (куб. дюйм)	701 (42,78)
Диаметр цилиндра и ход поршня	мм (дюймы)	81,0 x 68,0 (3,19 x 2,68)
Степень сжатия		7,2
Система смазки		Предварительно приго- товленная топливная смесь
Система охлаждения		С водяным охлаждением
Система запуска		Электрический стартер
Система зажигания		Цифровая CDI
Свечи зажигания		BR7HS (NGK)
Зазор между электродами свечи зажигания	мм (дюйм)	0,6 – 0,7 (0,034 – 0,028)
Емкость аккумулятора	В-А.ч	12 - 19
Система зарядки		Магнето на маховике
ПРИВОД		
Движитель		Водомет
Тип насоса водомета		С осевым потоком, одно- ступенчатый
Вращение крыльчатки (если смотреть сзади)		Против часовой стрелки
Трансмиссия		Непосредственный при- вод от двигателя
Угол горизонтального отклонения сопла	Градусы	37,41,45,49



Изделие / Модель	Единицы измерения	SJ700
водомета		
ТОПЛИВО И МАСЛО		
Рекомендуемое топливо		Обычный неэтилированный бензин
Минимальное октановое число	PON(*1) RON(*2)	86 90
Рекомендуемое моторное масло		YAMALUBE 2W или аналогичное, сертифицированное Национальной ассоциацией судопроизводителей (NMMA) как TC-W3 marine oil
Пропорция топливной смеси (бензин к маслу)		50 : 1
Емкость топливного бака		
Полная	л (гал. США, гал. Великобр.)	18 (4,8; 4,0)
Резерв	л (гал. США, гал. Великобр.)	5,5 (1,45; 1,21)

*1: Октановое число по стендовому методу

*2: Октановое число по исследовательскому методу



ПОИСК НЕИСПРАВНОСТЕЙ И ПОРЯДОК ДЕЙСТВИЙ В АВАРИЙ- НОЙ ОБСТАНОВКЕ



ПОИСК НЕИСПРАВНОСТЕЙ.....	5-1
Карта поиска неисправностей.....	5-1
Порядок действий в аварийной обстановке	5-5
Очистка всасывающей решетки водомета и крыльчатки	5-5
Запуск от внешнего источника	5-7
Присоединение проводов	5-8
Буксировка гидроцикла	5-9
Затопленный гидроцикл	5-11



EJU01116

ПОИСК НЕИСПРАВНОСТЕЙ

Если у вас возникли какие-либо неполадки с гидроциклом, воспользуйтесь приводимой ниже таблицей для определения возможной причины.

Если вы не можете определить причину, а также если процедура замены или ремонта какого-либо агрегата не приводится в настоящем Руководстве для владельца/водителя, обращайтесь за помощью к дилеру фирмы «Ямаха».

EJU01367

Карта поиска неисправностей

ОТКАЗ	ВОЗМОЖНАЯ ПРИЧИНА		МЕРЫ ПО УСТРАНЕНИЮ НЕИСПРАВНОСТЕЙ	СТРАНИЦА
Двигатель не запускается	Стартер не вращается			
	Выключатель блокировки двигателя	Не установлен зажим	Установите зажим	2-8
	Плавкий предохранитель	Перегорел	Замените предохранитель и проверьте проводку	4-29
	Аккумуляторная батарея	Разряжена	Зарядите	4-24
		Нарушен контакт в соединениях	Надежно затяните	4-26
Стартер	Неисправен	Обращайтесь к дилеру фирмы «Ямаха» по поводу ремонта	-	



ОТКАЗ	ВОЗМОЖНАЯ ПРИЧИНА		МЕРЫ ПО УСТРАНЕНИЮ НЕИСПРАВНОСТЕЙ	СТРАНИЦА
	Стартер вращается			
	Топливный кран	В положении "ЗАКРЫТ"	Установите в положение "ОТКРЫТ"	2-7
	Топливо	Кончилось	Залейте при первой возможности	3-5
		Старое или загрязненное	Обращайтесь к дилеру фирмы «Ямаха» по поводу ремонта	4-15
	Топливный бак	Присутствует вода или грязь	Обращайтесь к дилеру фирмы «Ямаха» по поводу ремонта	4-17
	Свечи зажигания	Нагар или дефект	Очистьте или замените	4-19
	Наконечники свечей	Не присоединены или ненадежный контакт	Надежно присоедините	4-20
	Картер двигателя	Заполнен водой	Проворачивайте двигатель, вывернув свечи, до тех пор, пока не будет удалена вся вода	5-11
	Топливный фильтр	Засорен или залит водой	Обращайтесь к дилеру фирмы «Ямаха» по поводу ремонта	4-17
	Воздушная заслонка	Заслонку нельзя полностью приоткрыть при помощи	Обращайтесь к дилеру фирмы «Ямаха» по поводу ремонта	4-24



ОТКАЗ	ВОЗМОЖНАЯ ПРИЧИНА		МЕРЫ ПО УСТРАНЕНИЮ НЕИСПРАВНОСТЕЙ	СТРАНИЦА
Двигатель работает неустойчиво или глохнет	Топливо	Кончилось	Залейте при первой возможности	3-5
		Старое или загрязненное	Обращайтесь к дилеру фирмы «Ямаха» по поводу ремонта	4-15
		Слишком много масла в топливной смеси	Доведите соотношение до 50 : 1	3-4
	Воздушная заслонка	Вытянута ручка	Полностью утопите	2-9
	Топливный фильтр	Засорен или залит водой	Обращайтесь к дилеру фирмы «Ямаха» по поводу ремонта	4-17
	Топливный бак	Присутствует вода или грязь	Обращайтесь к дилеру фирмы «Ямаха» по поводу ремонта	4-17
	Свечи зажигания	Нагар или дефект	Замените	4-19
		Неправильный тепловой диапазон	Замените	4-19
		Неправильная величина зазора	Отрегулируйте	4-19
	Наконечники свечей	Ненадежно присоединен	Надежно присоедините	4-20
		Трещины, разрывы или повреждения	Замените	4-20
	Электропроводка	Ненадежные соединения	Затяните или присоедините	-
	Карбюратор	Неправильная регулировка холостого хода	Отрегулируйте обороты холостого хода	4-28
Засорен		Обращайтесь к дилеру фирмы «Ямаха» по поводу ремонта	4-28	



ОТКАЗ	ВОЗМОЖНАЯ ПРИЧИНА		МЕРЫ ПО УСТРАНЕНИЮ НЕИСПРАВНОСТЕЙ	СТРАНИЦА
Гидроцикл движется медленно или не развивает мощности	Кавитация	Засорен водозаборник	Очистьте	5-5
		Нагнетатель поврежден или изношен	Обращайтесь к дилеру фирмы «Ямаха» по поводу ремонта	5-5
	Двигатель перегрет	Засорен водозаборник	Очистьте	5-5
	Топливный фильтр	Засорен	Обращайтесь к дилеру фирмы «Ямаха» по поводу ремонта	4-17
	Свечи зажигания	Нагар или дефект	Замените	4-20
		Неправильный тепловой диапазон	Замените	4-20
		Неправильная величина зазора	Отрегулируйте	4-20
	Наконечники свечей	Ненадежно присоединены	Надежно присоедините	4-20
	Топливо	Старое или загрязненное	Обращайтесь к дилеру фирмы «Ямаха» по поводу ремонта	4-15

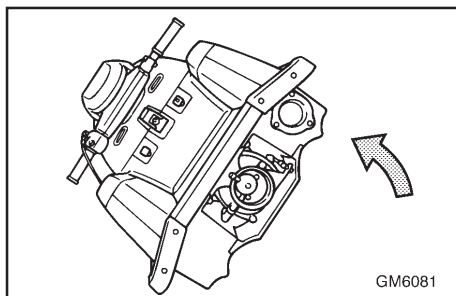
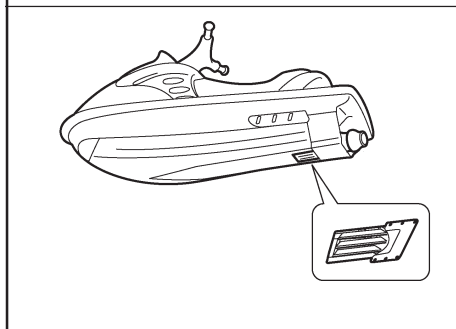
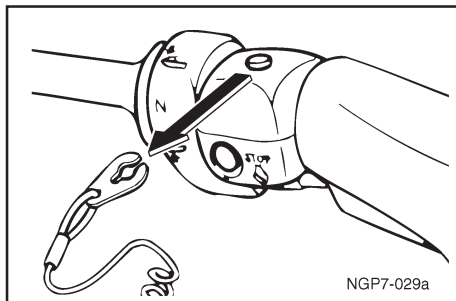

EJU01118

Порядок действий в аварийной обстановке

EJU01119

Очистка всасывающей решетки водомета и крыльчатки

Если водоросли или другой мусор попадут в решетку водомета или крыльчатку, может возникнуть кавитация, которая приведет к уменьшению тяги водомета даже в том случае, если частота вращения двигателя будет нарастать. Если позволить этой ситуации развиваться, может возникнуть перегрев двигателя и он заглохнет. При появлении хотя бы одного признака того, что решетка или крыльчатка забиты водорослями или другим мусором, причаливайте к берегу и внимательно осмотрите решетку и крыльчатку. Перед тем, как выйти на берег, всегда выключайте двигатель.

⚠ ПРЕДУПРЕЖДЕНИЕ

Перед тем, как предпринимать попытки удаления водорослей или мусора из решетки или крыльчатки, выключите двигатель и снимите зажим с выключателя. Контакт с вращающимися частями насоса может привести к тяжелым травмам или смертельному исходу.

1. Поверните гидроцикл на бок, как показано на рисунке.



ВНИМАНИЕ: _____

- Подложите под гидроцикл чистую ткань или коврик, чтобы защитить днище гидроцикла от царапин.
- Всегда переворачивайте гидроцикл на левую сторону.
- Когда переворачиваете гидроцикл на бок, поддерживайте его за носовую часть, чтобы рукоятки руля не согнулись или не оказались поврежденными.

2. Удалите водоросли и другой мусор с крыльчатки, корпуса насоса и сопла водомета.

Если удаление мусора вызывает у вас затруднения, обращайтесь за помощью к дилеру фирмы “Ямаха”.

ВНИМАНИЕ: _____

Всегда избегайте использовать гидроцикл в местах обильного произрастания водорослей. Если все-таки пересечение таких мест неизбежно, управляйте двигателем, попеременно отпуская дроссель полностью или частично. Обычно водоросли забиваются, когда гидроцикл идет на средней и малой скорости. Если водоросли забили решетку или крыльчатку, вызвав кавитацию гидроцикла, выполните процедуру очистки, описанную выше.



EJU01120

Запуск от внешнего источника

Если аккумуляторная батарея гидроцикла разряжена, то двигатель можно запустить от другой 12-вольтовой батареи, подключив ее проводами.

⚠ ПРЕДУПРЕЖДЕНИЕ

Электролит аккумулятора представляет собой опасное ядовитое вещество, вызывающее тяжелые ожоги и т.п. Электролит содержит серную кислоту. Не допускайте попадания электролита на кожу, в глаза или на одежду.

Меры по устранению последствий воздействия электролита

Наружные: Промойте водой.

Внутренние: Выпейте большое количество воды или молока. После этого выпейте гидроокись магния, взбитое яйцо или растительное масла. Немедленно обращайтесь к врачу.

Глаза: Промывайте водой в течение 15 минут и как можно скорее обращайтесь за медицинской помощью.

Аккумуляторная батарея выделяет взрывчатые газы. Держите аккумулятор как можно дальше от источников искр, огня, горящих сигарет и т.п. Если зарядка аккумулятора производится в закрытом помещении, обеспечьте хорошую вентиляцию. Всегда защищайте глаза, работая рядом с аккумуляторной батареей.

ДЕРЖИТЕ АККУМУЛЯТОР В НЕДОСТУПНОМ ДЛЯ ДЕТЕЙ МЕСТЕ.

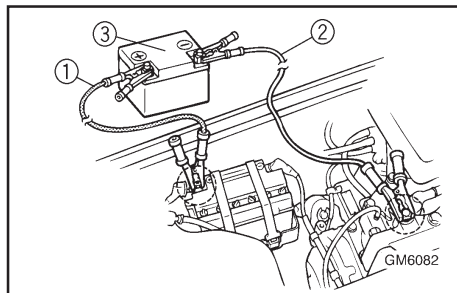

EJU01121

Присоединение проводов

1. Присоедините положительный (+) провод ① к положительным выводам обеих аккумуляторных батарей.
2. Соедините один конец отрицательного (-) провода ② с отрицательным выводом (-) исправной батареи ③.
3. Соедините другой конец отрицательного провода (-) с неокрашенным болтом на головке блока цилиндров.

ВНИМАНИЕ: _____

Не присоединяйте конец провода к отрицательному выводу (-) аккумуляторной батареи гидроцикла! Перед запуском двигателя убедитесь в том, что все соединения выполнены правильно и надежно. Любое неправильное соединение может вызвать повреждение электрооборудования.

4. Запустите двигатель, а затем отсоедините все провода в обратном порядке.

ВНИМАНИЕ: _____

- Никогда не нажимайте на выключатель стартера при работающем двигателе.
- Не держите стартер включенным более 5 секунд, поскольку это ведет к разряду аккумуляторной батареи и двигатель не будет запущен. Кроме



того, существует опасность повреждения стартера. Если двигатель не заводится в течение 5 секунд, отпустите выключатель стартера, подождите 15 секунд и затем попытайтесь запустить двигатель еще раз.

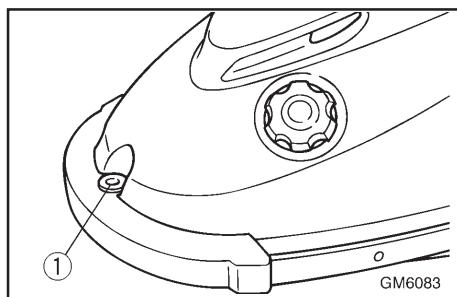

EJU01306

Буксировка гидроцикла

Если гидроцикл отказал на воде, его можно отбуксировать к берегу.

Если в случае неисправности гидроцикл необходимо отбуксировать на тросе, водитель должен находиться на опорной площадке гидроцикла, держась за руль. Этим обеспечивается подъем носовой части гидроцикла над водой.

ВНИМАНИЕ:

- Буксируйте гидроцикл медленно; на большой скорости вода может попадать в воздухозаборник и заливать моторный отсек.
- Буксируйте гидроцикл, используя для закрепления троса только отверстие ①.
- При буксировке носовая часть должна быть поднята над водой для предотвращения затопления моторного отсека.



⚠ ПРЕДУПРЕЖДЕНИЕ

- Буксировать гидроцикл следует только в случае аварийных ситуаций.
 - Буксировочный трос должен иметь достаточную длину для того, чтобы гидроцикл не ударился о буксирующий катер при замедлении хода. Хорошее практическое правило заключается в том, что длина буксировочного троса должна быть равна утроенной суммарной длине буксирующего катера и гидроцикла. При более коротком тросе буксировать гидроцикл следует очень медленно.
 - Водитель буксирующего катера должен поддерживать минимальную скорость и обходить другие суда и препятствия, которые могут представлять опасность для водителя гидроцикла.
-



EJU01307

Затопленный гидроцикл

Если гидроцикл затонул или был залит водой, выполняйте указанные ниже операции и обращайтесь к дилеру фирмы «Ямаха» как можно скорее.

Если этого не сделать двигатель может быть серьезно поврежден!

1. Вытащите гидроцикл на берег и снимите капот. Накрените гидроцикл настолько, чтобы из него вытекла вся вода. Обязательно удалите всю воду.

ВНИМАНИЕ: _____

Переворачивание гидроцикла на борт со снятым капотом может вести к повреждению рулевой колонки. Эту операцию должны выполнять два человека, обеспечивая надежную опору для предотвращения повреждения рулевой колонки.

2. Переверните гидроцикл днищем вверх.
3. Переведите топливный кран в положение "OFF" («ЗАКРЫТ»).
4. Выверните свечи зажигания и протрите их насухо.
5. Не устанавливая свечей, проворачивайте коленчатый вал двигателя до тех пор, пока из цилиндров не будет удалена вся вода.



6. Установите свечи зажигания на место.
7. Переведите топливный кран в положение “ON” («ОТКРЫТ»).
8. Спустите гидроцикл на воду и дайте двигателю поработать по крайней мере 10 минут. Если двигатель не запускается, повторите указанные выше операции.
9. Остановите двигатель и переведите топливный кран в положение «ЗАКРЫТ».
10. Снимите крышку глушителя впуска и направьте струю ингибитора коррозии в карбюратор, проворачивая коленчатый вал двигателя.
11. Обращайтесь к дилеру фирмы «Ямаха» по поводу проведения осмотра гидроцикла при первой возможности.



ПРИЛОЖЕНИЕ

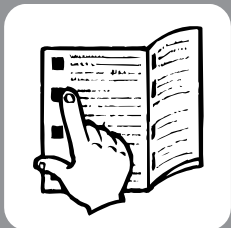

Индекс 6-1



А		И	
Аккумулятор	3-11	ИНФОРМАЦИЯ ОБ	
Аккумуляторная батарея	4-7	ОПАСНОСТЯХ	1-15
Б		ИНФОРМАЦИЯ ПО ТЕХНИКЕ	
Бензин	3-1	БЕЗОПАСНОСТИ	1-9
Бензоспирт	3-3	Идентификационные номера ...	1-1
Буксировка гидроцикла	5-9	Идентификационный номер корпу-	
В		са (HIN)	1-2
ВНИМАНИЕ таблички	1-8	Информация о контроле за соста-	
Водомет	3-15	вом выхлопных газов	1-3
Водотделитель	3-10	К	
Вождение гидроцикла	3-27	КОНТРОЛЬНЫЕ ТОЧКИ ПРЕДВА-	
Выключатели	3-16	РИТЕЛЬНОЙ ПРОВЕРКИ	3-9
Выключатель блокировки двига-		Капот	2-5
теля	2-8	Карта поиска неисправностей	5-1
Выключатель запуска	2-9	Контрольное отверстие для выхо-	
Выключатель остановки двигате-		да охлаждающей воды	2-10
ля	2-8	Контрольные отверстия для вы-	
Выключатель остановки двигате-		хода охлаждающей воды	3-17
ля	2-9	Крышка наливной горловины топ-	
Выключение двигателя	3-24	ливного бака	2-6
Выполнение поворотов на гидро-		Кто может управлять гидроцик-	
цикле	3-34	лом	1-9
Д		М	
Дроссельная заслонка	3-13	Масло для 2-тактных	
З		двигателей	3-3
Залезание на гидроцикл и его за-		Месторасположение табличек	1-4
пуск на глубоком месте	3-29	Моторный отсек	3-9
Залезание на гидроцикл и его за-		Н	
пуск на мелководье	3-31	НАСЛАЖДАЙТЕСЬ СВОИМ ГИД-	
Замена плавкого		РОЦИКЛОМ, ПОМНЯ ОБ ОТВЕТ-	
предохранителя	4-29	СТВЕННОСТИ	1-17
Заполнение топливного		На коленях	3-32
бака	3-5	О	
Запуск двигателя	3-20	Обкатка двигателя	3-18
Запуск от внешнего		Обучение правилам эксплуатации	
источника	5-7	вашего гидроцикла	3-25
Затопленный гидроцикл	5-11	Огнетушитель	3-12
Знакомство с вашим		Ограничения при движении ..	1-10
гидроциклом	3-25	Осмотр аккумуляторной	
		батареи	4-24



Осмотр и регулировка троса дроссельной заслонки	4-18	Регулировка троса воздушной заслонки	4-24
Осмотр топливной системы.	4-15	Регулировка угла отклонения сопла водомета	4-31
Осмотр троса рулевого управления	4-18	Руководство для Владельца/Водителя и набор инструментов	4-12
Основной идентификационный номер (PRI-ID)	1-1	Рулевая колонка	2-11
Остановка гидроцикла	3-37	Рулевая колонка	3-14
Очистка всасывающей решетки водомета и крыльчатки	5-5	Ручка топливного крана	2-7
П		Рычаг управления дросселем	2-9
ПОИСК НЕИСПРАВНОСТЕЙ	5-1	С	
ПРЕДВАРИТЕЛЬНЫЕ ПРОВЕРКИ	3-7	Серийный номер двигателя	1-2
Перевернутый гидроцикл	3-33	Система рулевого управления	2-11
Поза при управлении гидроциклом	3-32	Система рулевого управления	3-14
Покидание гидроцикла	3-24	Система сигнализации при перегреве двигателя	2-12
Порядок действий в аварийной обстановке	5-5	Смазывание	4-4
Правила безопасного судовождения	1-16	Смешивание топлива с маслом	3-4
Предупреждающие таблички ..	1-5	Список предстартовых проверок	3-7
Присоединение проводов	5-8	Стоя	3-32
Причаливание гидроцикла к берегу	3-39	Сумка для хранения мелочей	2-14
Проверки после поездки	3-41	Т	
Промывание системы охлаждения	4-1	Таблица периодического технического обслуживания	4-13
Прочие таблички и бирки	1-8	Табличка сертификата соответствия требованиям контроля за составом выхлопных газов.	1-3
Р		Таблички, содержащие важную информацию	1-4
РАБОТА ОРГАНОВ УПРАВЛЕНИЯ И ДРУГИЕ ФУНКЦИИ	2-5	Технические характеристики	4-33
РЕКОМЕНДУЕМОЕ ОБОРУДОВАНИЕ	1-14	Техническое обслуживание и регулировка	4-10
Расположение основных узлов ..	2-1	Топливная система	3-9
Регулировка карбюратора	4-28	Топливная система	4-6
Регулировка режима малого хода	4-28		
Регулировка трения в рулевом механизме	4-30		



Топливный бак	4-17
Топливный фильтр	4-17
Топливо и масло	3-1
Точки смазывания	4-21
Транспортировка	3-44
Трюм	3-10

У

УПРАВЛЕНИЕ

ГИДРОЦИКЛОМ	3-25
Управление гидроциклом при сильном волнении	3-40

Х

Характеристики гидроцикла	1-15
Хранение	4-1

Ш

Шнур (тросик) останова двигателя	3-16
--	------

Э

Эксплуатационные требования	1-11
Эксплуатация	3-18

Ч

Чистка гидроцикла	4-9
Чистка и регулировка свечей за- жигания	4-19



YAMAHA MOTOR CO., LTD.
ямаха мотор ко., лтд

Отпечатано в США
июнь 2001-1.2*1 

F1N-F8199-Q0
(SJ700B-A)
(R)

Отпечатано на переработанной бумаге