



WaveRunner

XL700

WaveRunner



**РУКОВОДСТВО
ДЛЯ ВЛАДЕЛЬЦА/ВОДИТЕЛЯ**

Внимательно прочтите данное руководство перед началом эксплуатации.

YAMAHA MOTOR CO., LTD.

F0M-F8199-Q0

Вниманию владельца/водителя

Благодарим Вас за покупку гидроцикла фирмы “Ямаха”.

Настоящее руководство для владельца/водителя содержит информацию, которая необходима вам для правильной эксплуатации, обслуживания и ухода. Исчерпывающие знания этих простых инструкций помогут вам получить наибольшее удовольствие от нового гидроцикла “Ямаха”. Если у вас возникнут вопросы относительно правил эксплуатации и обслуживания, пожалуйста, обратитесь за консультацией к дилеру фирмы “Ямаха”. Поскольку фирма “Ямаха” придерживается политики постоянного и непрерывного совершенствования качества своей продукции, характеристики данного изделия некоторым образом могут отличаться от тех, которые приводятся в настоящем руководстве для владельца/водителя. Технические характеристики изделия подвергаются изменениям без предварительного уведомления.

Настоящее руководство следует рассматривать как неотъемлемую часть изделия, и оно должно сопровождать гидроцикл даже в случае его возможной последующей продажи.

EJU01204

ВАЖНАЯ ИНФОРМАЦИЯ В РУКОВОДСТВЕ

Информация, представляющая особую важность, выделена в Руководстве следующим образом:



Знак предупреждения об опасности, означающий **ВНИМАНИЕ! БУДЬТЕ ОСТОРОЖНЫ! УГРОЗА БЕЗОПАСНОСТИ!**

⚠ ПРЕДУПРЕЖДЕНИЕ

Неисполнение инструкции, приведенных в «ПРЕДУПРЕЖДЕНИЯХ» может привести к тяжелым травмам или к гибели водителя, пассажира, находящихся поблизости людей или лиц, осуществляющих диагностику или ремонт гидроцикла.

ВНИМАНИЕ:

Знак «ВНИМАНИЕ» указывает на соблюдение особых мер предосторожности во избежание повреждений судна.

ПРИМЕЧАНИЕ:

Знак «ПРИМЕЧАНИЕ» указывает на наличие ключевой информации, облегчающей или разъясняющей порядок выполнения определенных операций.

EJU00991

**Гидроцикл XL700
РУКОВОДСТВО
ДЛЯ ВЛАДЕЛЬЦА/ВОДИТЕЛЯ
2001 “Ямаха Мотор Ко., Лтд”
1-е издание, июль 2001 г.**

Все права защищены.

**Строго запрещается любая перепечатка или
несанкционированное
использование без письменного разрешения
фирмы “Ямаха Мотор Ко., Лтд”**

Отпечатано в США.

СОДЕРЖАНИЕ



СВЕДЕНИЯ ОБЩЕГО ХАРАКТЕРА И ИНФОРМАЦИЯ ПО ТЕХНИКЕ БЕЗОПАСНОСТИ

1

ОСОБЕННОСТИ КОНСТРУКЦИИ И ФУНКЦИИ

2

ПРАВИЛА ЭКСПЛУАТАЦИИ

3

ТЕХНИЧЕСКОЕ ОБСЛУЖИВАНИЕ И УХОД

4

ПОИСК НЕИСПРАВНОСТЕЙ И ПОСЛЕДОВАТЕЛЬНОСТЬ ДЕЙСТВИЙ В АВАРИЙНОЙ ОБСТАНОВКЕ

5

ПРИЛОЖЕНИЕ

6

ВНИМАТЕЛЬНО ПРОЧТИТЕ ДАННОЕ РУКОВОДСТВО ДЛЯ ВЛАДЕЛЬЦЕВ/ПОЛЬЗОВАТЕЛЕЙ ПЕРЕД ТЕМ, КАК ПРИСТУПАТЬ К ЭКСПЛУАТАЦИИ ГИДРОЦИКЛА.

СВЕДЕНИЯ ОБЩЕГО ХАРАКТЕРА И ИНФОРМАЦИЯ ПО ТЕХНИКЕ БЕЗОПАСНОСТИ

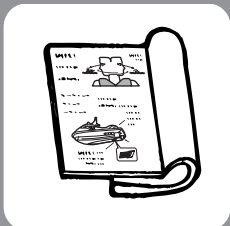

Идентификационные номера	1-1
Основной идентификационный номер (PRI-ID)	1-1
Идентификационный номер корпуса (HIN)	1-2
Серийный номер двигателя	1-2
Информация о контроле за составом выхлопных газов	1-3
Табличка сертификата соответствия требованиям контроля за составом выхлопных газов.	1-3
Таблички, содержащие важную информацию	1-4
Месторасположение табличек	1-4
Предупреждающие таблички	1-5
ВНИМАНИЕ таблички	1-8
Прочие таблички и бирки	1-9
⚠ ИНФОРМАЦИЯ ПО ТЕХНИКЕ БЕЗОПАСНОСТИ	1-10
ОГРАНИЧЕНИЯ, КАСАЮЩИЕСЯ УСЛОВИЙ ЭКСПЛУАТАЦИИ ГИДРОЦИКЛА	1-10
ОГРАНИЧЕНИЯ ПРИ ДВИЖЕНИИ	1-12
ЭКСПЛУАТАЦИОННЫЕ ТРЕБОВАНИЯ	1-14
РЕКОМЕНДУЕМОЕ ОБОРУДОВАНИЕ	1-17
ИНФОРМАЦИЯ ОБ ОПАСНОСТЯХ	1-18
ХАРАКТЕРИСТИКИ ГИДРОЦИКЛА	1-18
Катание на водных лыжах	1-20
Правила безопасного судовождения	1-22
НАСЛАЖДАЙТЕСЬ СВОИМ ГИДРОЦИКЛОМ, ПОМНЯ ОБ ОТВЕТСТВЕННОСТИ	1-22



EJU00994

Идентификационные номера

Впишите основной идентификационный номер (PRI-ID), идентификационный номер корпуса (HIN) и серийный номер двигателя в специальные графы табличек, облегчающих процедуру заказа запасных частей у дилера фирмы Ямаха. Запишите еще раз эти идентификационные номера и храните их в отдельном месте на тот случай, если ваш гидроцикл будет похищен.

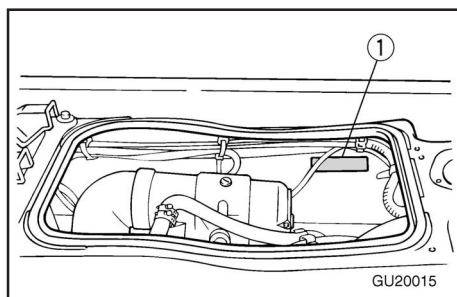

EJU00995

Основной идентификационный номер (PRI-ID)

MODEL	XL700-A	PRI-ID	<input type="text"/>
		FOM	<input type="text"/>
YAMAHA MOTOR MANUFACTURING CORPORATION OF AMERICA. ASSEMBLED IN U.S.A. FROM AMERICAN AND JAPANESE COMPONENTS. ASSEMBLE AUX ÉTATS-UNIS DE PIÈCES AMÉRICAINES ET JAPONAISES.			

F O M -

Основной идентификационный номер (PRI-ID) проштампован на табличке ①, установленной внутри моторного отсека.

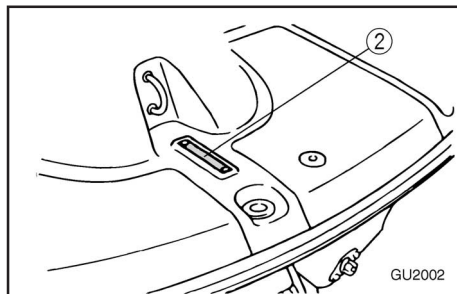

EJU01205

Идентификационный номер корпуса (HIN)

Идентификационный номер корпуса (HIN) проштампован на табличке ②, прикрепленной к кормовой части.

Y	A	M																	
---	---	---	--	--	--	--	--	--	--	--	--	--	--	--	--	--	--	--	--

EJU00997

Серийный номер двигателя

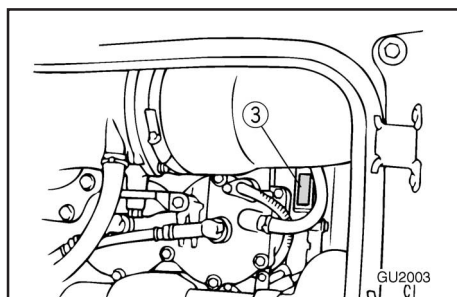

YAMAHA																				
<small>YAMAHA MOTOR CO., LTD. MADE IN JAPAN PAYS D'ORIGINE JAPON</small>																				

Серийный номер двигателя проштампован на табличке ③, прикрепленной к корпусу двигателя.

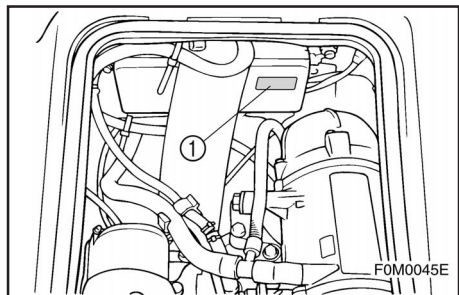

EJU01174

Информация о контроле за составом выхлопных газов

Конструкция двигателя соответствует требованиям правил Агентства охраны окружающей среды от 2002 г. (США), предъявляемых к двигателям морских судов типа SI.

EJU01206

Табличка сертификата соответствия требованиям контроля за составом выхлопных газов.

Эта табличка закреплена на поверхности электрической коробки.

- ① Табличка сертификата контроля за составом выхлопных газов

EMISSION CONTROL INFORMATION	
ENGINE FAMILY : [.....]	
THIS ENGINE CONFORMS TO 2002 U.S. EPA REGULATIONS FOR MARINE SI ENGINES.	
FELs : [.....] g/kw-hr	SPARK PLUG GAP (mm) : [.....]
	TROLLING SPEED : [.....] rpm
INFORMATION ANTIPOLLUTION	
CATEGORIE DU MOTEUR : [.....]	
CE MOTEUR EST CONFORME AUX NORMES 2002 EPA E.U.POUR MOTEURS NAUTIQUES SI.	
FELs : [.....] g/kw-hr	BOUGIE-ECARTEMENT (mm) : [.....]
	REGIME EMBRAYE : [.....] tr/min
YAMAHA MOTOR CO.,LTD. [.....]	



EJU00998

Таблички, содержащие важную информацию

EJU01351

Месторасположение табличек

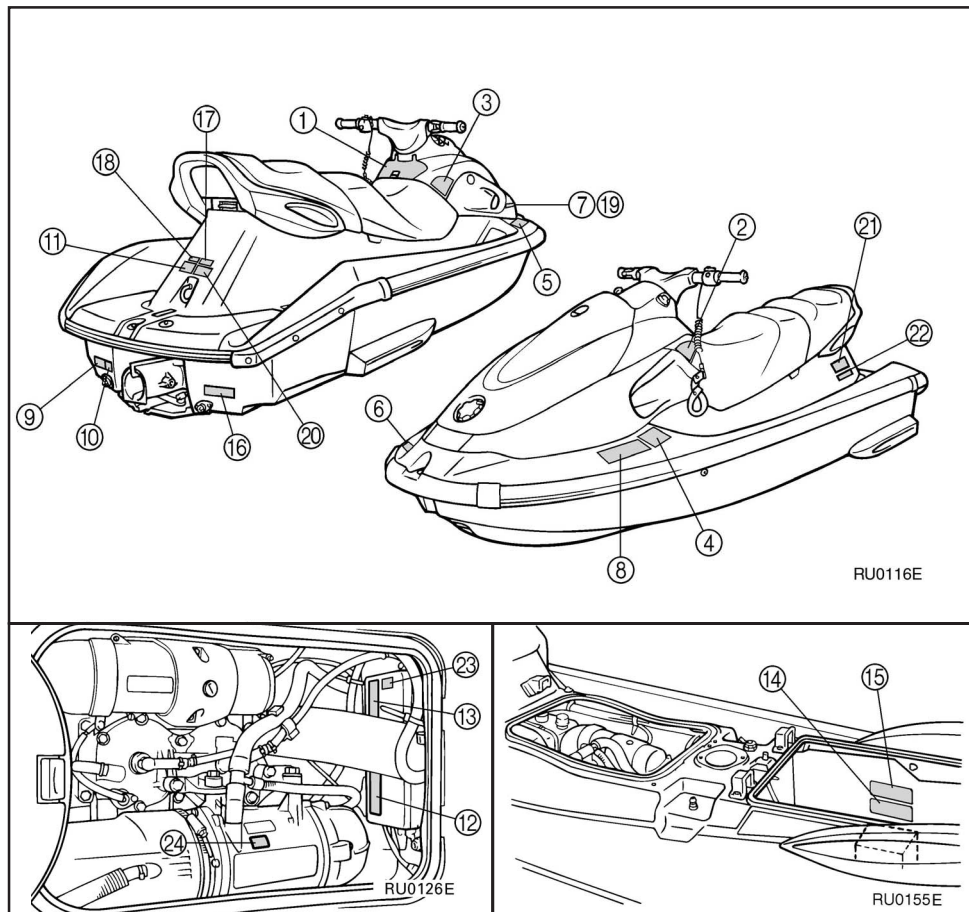



EJU01352

Предупреждающие таблички

①

⚠ WARNING

To reduce the risk of SEVERE INJURY or DEATH:

WEAR A PERSONAL FLOTATION DEVICE (PFD). All riders must wear an authority-approved PFD that is suitable for personal watercraft (PWC) use.

WEAR PROTECTIVE CLOTHING. Severe internal injuries can occur if water is forced into body cavities as a result of falling into water or being near jet thrust nozzle. Normal swimwear does not adequately protect against forceful water entry into rectum or vagina. All riders must wear a wet suit bottom or clothing that provides equivalent protection (See Owner's Manual).

Footwear, gloves, and goggles/glasses are recommended.

KNOW BOATING LAWS. Yamaha Motor Co., Ltd. recommends a minimum operator age of 16 years old. Know the operator age and training requirements for your state. A boating safety course is recommended and may be required in your state.

ATTACH ENGINE SHUT-OFF CORD (LANYARD) to wrist and keep it free from handlebars so that engine stops if operator falls off. After riding, remove cord



Wet Suit Bottom

from PWC to avoid unauthorized use by children or others.

RIDE WITHIN YOUR LIMITS AND AVOID AGGRESSIVE MANEUVERS to reduce the risk of loss of control, ejection, and collision. This is a high performance boat – not a toy. Sharp turns or jumping wakes or waves can increase the risk of back/spinal injury (paralysis), facial injuries, and broken legs, ankles, and other bones. **Do not jump wakes or waves.**

DO NOT APPLY THROTTLE WHEN ANYONE IS AT REAR OF PWC – turn engine off or keep engine at idle. Water and/or debris exiting jet thrust nozzle can cause severe injury.

KEEP AWAY FROM INTAKE GRATE while engine is on. Items such as long hair, loose clothing, or PFD straps can become entangled in moving parts resulting in severe injury or drowning.

NEVER RIDE AFTER CONSUMING DRUGS OR ALCOHOL

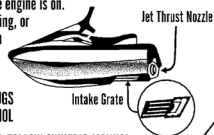

Intake Grate

Jet Thrust Nozzle

FOM-U41B1-12

READ AND FOLLOW OWNER'S MANUAL

YAMAHA

②

⚠ AVERTISSEMENT

Afin de limiter les risques de **BLESSURES GRAVES, voire MORTELLES: PORTER UN GILET DE SAUVETAGE.** Tout utilisateur doit porter un gilet de sauvetage homologué pour les scooters des mers.

PORTER DES VÊTEMENTS PROTÉGECTEURS.

Le choc infligé par la pénétration forcée d'eau dans les orifices corporels lors d'une chute ou lors du contact avec le jet d'eau de la pompe risque de provoquer des lésions graves. Le port d'un simple maillot de bain ne constitue pas une protection adéquate contre la puissance de pénétration de l'eau dans le rectum et/ou le vagin.

Tout utilisateur doit porter le pantalon d'une tenue de plongée ou tout autre vêtement offrant une protection semblable. (Voir le manuel d'utilisation.) Le port de chaussures, de gants et de lunettes de plongée est recommandé.

CONNAÎTRE LES LOIS DE NAVIGATION. La Yamaha Motor Co., Ltd. recommande la limite d'âge de pilotage de 16 ans. Vérifier l'âge du pilote ainsi que les exigences quant à l'âge prévues par la législation locale. Il est préférable, et parfois requis par certaines législations, de suivre un cours de sécurité maritime.

ATTACHER LA LANYÈRE DE L'INTERRUPTEUR D'ARRÊT DU MOTEUR au poignet et l'éloigner du guidon afin que le moteur se coupe bien en cas de chute. Après utilisation, retirer la lanyère du scooter afin de prévenir toute utilisation par des enfants ou des personnes non-autorisées.



Gilet de sauvetage

Pantalon de plongée

YAMAHA

③

⚠ AVERTISSEMENT

Afin de limiter les risques de **BLESSURES GRAVES, voire MORTELLES:**

FOM-U41B1-12

RESPECTER SES LIMITES ET ÉVITER LES MANŒUVRES BRUTALES afin de limiter tout risque de perte de contrôle, d'éjection et de collision. Il s'agit d'un véhicule à hautes performances et pas d'un jouet. Des virées brusques ou le saut de sillages ou de vagues accroît le risque de blessures au dos, voire de paralysie, de blessures au visage et de fractures diverses. **Ne jamais sauter des sillages ni des vagues.**

NE PAS DONNER DES GAZ LORSQUE QUELQU'UN SE TROUVE DERRIÈRE LE VÉHICULE: couper le moteur ou laisser tourner au ralenti. Eau et/ou débris projetés par la pompe pourraient causer des blessures graves.

NE PAS S'APPROCHER DE LA GRILLE D'ADMISSION lorsque le moteur tourne. Cheveux longs, vêtements amples ou lanyères de gilet de sauvetage risquent d'être happés, ce qui pourrait provoquer des blessures, ou même une noyade. **NE JAMAIS PILOTER APRÈS AVOIR ABSORBÉ DE L'ALCOOL, DES DROGUES OU CERTAINS MÉDICAMENTS.**



Pompe

Grille d'admission

LIRE ET RESPECTER LES INSTRUCTIONS DONNÉES DANS LE MANUEL D'UTILISATION.

YAMAHA



④

⚠ WARNING

Collisions result in more **INJURIES AND DEATHS** than any other type of accident for personal watercraft (PWC).

TO AVOID COLLISIONS:

SCAN CONSTANTLY for people, objects, and other watercraft. Be alert for conditions that limit your visibility or block your vision of others.



OPERATE DEFENSIVELY at safe speeds and keep a safe distance away from people, objects, and other watercraft.

- Do not follow directly behind PWCs or other boats.
- Do not go near others to spray or splash them with water.
- Avoid sharp turns or other maneuvers that make it hard for others to avoid you or understand where you are going.
- Avoid areas with submerged objects or shallow water.

TAKE EARLY ACTION to avoid collisions. Remember, PWCs and other boats **do not have brakes**.

DO NOT RELEASE THROTTLE WHEN TRYING TO STEER away from objects - **you need throttle to steer**. Always check throttle and steering controls for proper operation before starting PWC.

Follow navigation rules and state/province and local laws that apply to PWCs. See Owner's Manual for more information.

YAMAHA

FOM-U41B2-00

⑤

⚠ AVERTISSEMENT

Les collisions sont la cause principale des **BLESSURES ET DÉCÈS** d'utilisateurs de scooter des mers.

POUR ÉVITER LES COLLISIONS:

ÊTRE CONSTamment à l'affût de personnes, d'objets et d'autres bateaux. Être conscient des conditions limitant sa visibilité ou celle des autres embarcations.



PILOTER AVEC PRUDENCE à des vitesses raisonnables et garder une distance de sécurité entre le scooter et toute personne, objet et embarcation.

- Ne pas suivre une autre embarcation de trop près.
- Ne pas se rapprocher d'autrui en vue de l'éclabousser.
- Éviter les virages brusques ou toute manœuvre qui risque de mettre un autre pilote en danger ou qui l'empêche de pouvoir déterminer clairement la direction que l'on prend.
- Éviter les endroits où flottent des objets et les eaux peu profondes.

RÉAGIR RAPIDEMENT en vue d'éviter les collisions. Garder à l'esprit que les bateaux n'ont pas de freins.

NE PAS LÂCHER LES GAZ LORSQUE L'ON ESSAIE DE S'ÉLOIGNER d'objets - une poussée est nécessaire à la direction du scooter des mers.

Toujours s'assurer avant le départ que l'accélérateur et la direction fonctionnent correctement.

Suivre les lois de navigation ainsi que les législations nationales, provinciales et locales concernant les scooters des mers. Voir le manuel d'utilisation pour plus d'informations.

YAMAHA

FOM-U41B2-10

⑥

⚠ WARNING

Gasoline is highly flammable and explosive. A fire or explosion could cause severe injury or death. Shut engine off. Refuel in well ventilated area away from flames or sparks. Do not smoke. Avoid spilling gasoline. Wipe up spilled gasoline immediately.

Remove all seats and front storage compartment to ventilate fuel vapors from engine compartment before starting engine. Do not start engine if there is a fuel leak or a loose electrical connection.

REGULAR UNLEADED GASOLINE ONLY

⚠ AVERTISSEMENT

L'essence est très inflammable et explosible. Un incendie ou une explosion risquent de provoquer des blessures graves, voire mortelles. Couper le moteur. Faire le plein dans un endroit bien aéré et éloigné de toute flamme ou étincelle. Ne pas fumer. Éviter de renverser de l'essence. Essuyer immédiatement toute coulure d'essence. Déposer les selles et le compartiment de rangement avant pour évacuer les vapeurs d'essence du compartiment du moteur avant de mettre le moteur en marche. Ne jamais mettre le moteur en marche en cas de fuite d'essence ou si un branchement électrique est desserré.

ESSENCE NORMALE SANS PLOMB UNIQUEMENT

F0V-U415B-00

⑦

RECOMMENDED OIL

YAMALUBE 2-W or an equivalent TC-W3 certified oil

HUILE RECOMMANDÉE

Huile YAMALUBE 2-W ou une huile homologuée TC-W3 équivalente

YAMAHA

FOM-U41E3-11

⚠ WARNING

Do not add gasoline to oil tank. Fire or explosion could result.

⚠ AVERTISSEMENT

Ne pas verser de l'essence dans le réservoir d'huile. Cela risquerait de provoquer un incendie ou une explosion.



8

⚠ AVERTISSEMENT

APPLICABLE POUR LA FRANCE SEULEMENT

- En France : permis de conduire et immatriculation obligatoire.
- Navigation en mer autorisée entre 300 mètres et 1 mille nautique.
- Entre 0 et 300 mètres, se référer aux instructions nautiques locales affichées.
- Sinon, règle générale : vitesse maxi 5 nœuds (9Km/h) dans cette zone.
- Utiliser les chenaux obligatoires de sortie lorsqu'ils existent.
- Respecter les règles de priorité.
- Gilet de sauvetage obligatoire-Fusée et bout de remorquage à bord.
- Ne jamais conduire sous l'influence de l'alcool ou de drogues.
- Consulter la météo avant de sortir en mer.
- Une conduite responsable et un contrôle quotidien de votre machine suivant le manuel d'entretien YAMAHA seront garants de votre sécurité.

YAMAHA

GJ-U418H-00

9

⚠ WARNING

IMPROPER UPRIGHTING CAN CAUSE INJURY.

- Shut engine off, and be sure engine shut-off cord is removed from engine shut-off switch.
- Do not put hand in intake grate.
- Make sure that you are not hit by PWC as it comes over.

TO TURN OVER:

- Pull PWC over with left hand on ride plate while pushing down on gunwale with right hand/foot.

YAMAHA

⚠ AVERTISSEMENT

UNE MAUVAISE TECHNIQUE DE REDRESSEMENT RISQUE D'ÊTRE LA CAUSE DE BLESSURES.

- Couper le moteur et s'assurer de retirer la lanterne de l'interrupteur d'arrêt du moteur.
- Ne pas introduire la main dans la grille d'admission.

POUR REDRESSER:

- Faire basculer le scooter en plaçant la main gauche sur le pont et en appuyant sur le plat-bord à l'aide de la main droite ou du pied droit.

F0P-U41D3-10

10

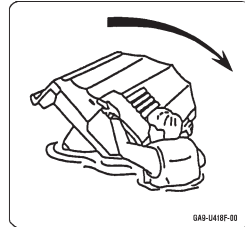

GAS-U418F-00

11

⚠ WARNING

- Severe internal injuries can occur if water is forced into body cavities as a result of being near jet thrust nozzle.
- Wear a wetsuit bottom or clothing that provides equivalent protection.
- Do not board PWC if operator is applying throttle.

⚠ AVERTISSEMENT

- Le choc infligé par la pénétration forcée d'eau dans les orifices corporels lors du contact avec le jet de la pompe risque de provoquer des lésions graves.
- Porter le pantalon d'une tenue de plongée ou tout autre vêtement offrant une protection semblable.
- Ne pas embarquer lorsque le pilote donne des gaz.

(F0P-U41E1-20)

12

⚠ WARNING

Do not touch or remove electrical parts when starting or running the engine.

YAMAHA

6R7-83623-40

13

⚠ AVERTISSEMENT

Ne pas toucher ou retirer les pièces électriques lors du démarrage ou de la marche du moteur.

YAMAHA

6R7-83623-50



EJU01353

ВНИМАНИЕ таблички

⑭

CAUTION

BATTERY REMOVAL:

- Disconnect both battery leads and battery breather hose before removing battery.

BATTERY INSTALLATION:

- Connect red lead to positive (+) terminal.
- Connect black lead to negative (-) terminal.
- Reversing leads will damage electrical system.
- Make sure that breather hose is connected after installation.

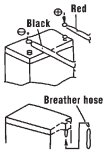

YAMAHA

FOP-U418B-09

⑮

ATTENTION

DÉPOSE DE LA BATTERIE:

- Déconnecter les deux câbles et la durit de mise à l'air de la batterie avant de déposer celle-ci.

REPOSE DE LA BATTERIE:

- Connecter le câble rouge à la borne positive (+).
- Connecter le câble noir à la borne négative (-).
- L'inversion des câbles provoquera l'endommagement du système électrique.
- Après la repose, s'assurer que la durit de mise à l'air est correctement branchée.

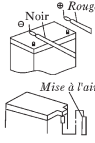

YAMAHA

FOP-U418B-10

⑯

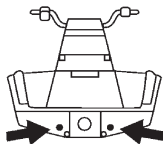
<p style="font-size: 2em; font-weight: bold;">CAUTION</p>  <p>BEFORE LAUNCHING: See Owner's Manual for draining procedure. Make sure stern drain plugs are tightened securely.</p> <p style="font-size: x-small;">YAMAHA</p>	<p style="font-size: 2em; font-weight: bold;">ATTENTION</p> <p>AVANT LE LANCEMENT: Se référer au manuel d'utilisation pour procéder à la purge du scooter. S'assurer que les bouchons de purge à la poupe sont serrés correctement.</p>
---	--

FOP-U418G-10

⑰

CAUTION

HANDGRIP IS FOR BOARDING AND SPOTTING ONLY.

Do not use to tow objects, lift PWC, or attach tie downs, otherwise damage could occur.

ATTENTION

LA POIGNÉE EST DESTINÉE UNIQUEMENT À L'EMBARCATION ET À L'OBSERVATION.

Ne pas utiliser pour remorquer, soulever ou amarrer le scooter, sous peine de l'endommager.

(FOP-U41E1-20)

⑱

CAUTION

- Cleat is for mooring or pulling a water skier.
- Do not use cleat to lift PWC, otherwise damage could occur.

ATTENTION

- *Le taquet est destiné à l'amarrage et à la traction d'un skieur nautique.*
- *Ne pas utiliser le taquet afin de soulever le scooter, sous peine de l'endommager.*

YAMAHA

(FOP-U41E1-20)



EJU01860

Прочие таблички и бирки

(19)

RECOMMENDED OIL
YAMALUBE 2-W or an equivalent TC-W3 certified oil
HUILE RECOMMANDEE
Huile YAMALUBE 2-W ou une huile homologuée TC-W3 équivalente
YAMAHA

⚠ WARNING
Do not add gasoline to oil tank. Fire or explosion could result.
⚠ AVERTISSEMENT
Ne pas verser de l'essence dans le réservoir d'huile. Cela risquerait de provoquer un incendie ou une explosion.

FOM-U41E3-11

(20)

AFTER OPERATION	APRÈS L'UTILISATION
<p>After removing from water:</p> <ul style="list-style-type: none"> • Flush jet pump and hull with fresh water. Remove stern drain plugs. • Start engine and rapidly squeeze and release throttle lever for 10-15 seconds to drain any water remaining in exhaust system. • Refer to the Owner's Manual for maintenance and storage information. 	<p><i>Après avoir retiré le scooter de l'eau:</i></p> <ul style="list-style-type: none"> • <i>Rincer la pompe de propulsion et la coque à l'eau claire. Retirer les bouchons de purge de la poupe.</i> • <i>Mettre le moteur en marche, puis actionner et relâcher rapidement le levier d'accélération de façon répétée pendant 10 à 15 secondes afin de purger toute l'eau du circuit d'échappement.</i> • <i>Entretenir et entreposer le scooter des mers conformément aux instructions données dans le manuel d'utilisation.</i>

(FOP-U41E1-20)

(21)

FIRE EXTINGUISHER
<ul style="list-style-type: none"> • Fire extinguisher is under rear seat. • To remove seat, pull rear seat latch up, and then pull seat off.
EXTINCTEUR
<ul style="list-style-type: none"> • <i>L'extincteur se trouve sous la selle arrière.</i> • <i>Pour déposer la selle, relever l'attache arrière de la selle, puis retirer la selle.</i>
YAMAHA

FOM-U41F6-11

(22)

RATED PERSON CAPACITY: 3 MAXIMUM LOAD: 240 kg (530 lb) CAPACITÉ MAXIMALE: 3 personnes CHARGE MAXIMALE: 240 kg(530 lb)
YAMAHA

FOP-U41G1-11

(23)

CE
YAMAHA MOTOR CO., LTD. SHIZUOKA JAPAN
YAMAHA
4GB-2155A-00

(24)





EJU00999

ИНФОРМАЦИЯ ПО ТЕХНИКЕ БЕЗОПАСНОСТИ

Безопасная эксплуатация данного гидроцикла зависит от правильной техники вождения, равно как и от здравого смысла, рассудительности и опытности водителя. Перед тем как пользоваться гидроциклом, убедитесь, что его использование разрешено законами, постановлениями и правилами, установленными органами местной власти. И всегда эксплуатируйте гидроцикл в полном соответствии со всеми предписанными требованиями и ограничениями.

- Перед началом эксплуатации гидроцикла прочтите данное Руководство для владельцев/водителей, практическое руководство по технике вождения и ознакомьтесь со всеми табличками и бирками на корпусе гидроцикла.
- Никогда не позволяйте кому бы то ни было управлять гидроциклом до тех пор, пока они не прочтут Руководство для владельца/водителя, практическое руководство по технике вождения и все таблички и предупредительные бирки.

EJU01207

ОГРАНИЧЕНИЯ, КАСАЮЩИЕСЯ УСЛОВИЙ ЭКСПЛУАТАЦИИ ГИДРОЦИКЛА

- Фирма “Ямаха” рекомендует выдавать разрешение на управление гидроциклом лицам, достигшим возраста 16 лет.
Взрослые должны наблюдать за тем, как управляют гидроциклом юные водители.
Осведомитесь о том, какие требования к возрасту водителя и его подготовке предъявляются местными органами власти.



- Конструкция данного гидроцикла рассчитано на то, чтобы удерживать водителя и двух пассажиров. Запрещается превышать максимально допустимую нагрузку и усаживать одновременно более трех человек (или двух человек, если ваш гидроцикл буксирует водного лыжника).



Максимально допустимая нагрузка: 240 кг (530 фунтов). Величина нагрузки складывается из общего веса груза, водителя и пассажиров.

- Не сажайте на гидроцикл пассажиров до тех пор, пока вы не приобретете значительный опыт и навыки одиночного вождения. Управление гидроциклом требует большого умения. Перед тем, как пытаться выполнить сложные элементы маневрирования, найдите время для тщательного изучения рабочих характеристик гидроцикла в процессе управления.



EJU01001

ОГРАНИЧЕНИЯ ПРИ ДВИЖЕНИИ

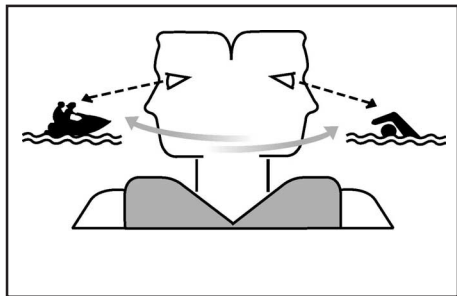

- Постоянно наблюдайте за людьми, объектами и другими судами. Держите под контролем условия, способные привести к ухудшению или полной блокировке видимости других участников движения.
- Управляйте гидроциклом на безопасной скорости и держитесь на безопасном расстоянии от людей, объектов и других средств водного транспорта.
- На стремитесь следовать за впереди идущим гидроциклом или другими лодками.
- Не подходите слишком близко к другим участниками движения, чтобы не залить их водой.
- Не выполняйте резких поворотов или иных маневров, оставляющих другим мало шансов избежать столкновения с вами или не позволяющих им понять ваши намерения.
- Избегайте мест, где имеются объекты, погруженные в воду, или отмели.
- Катайтесь на гидроцикле в пределах ваших возможностей и не стремитесь совершать опасные маневры с тем, чтобы уменьшить риск потери контроля, выброса или столкновения.
- Гидроцикл представляет собой высокотехническое изделие, а не игрушку. Резкие повороты, внезапное попутное течение или волны могут увеличить опасность травмирования позвоночника (паралич), лица, привести к переломам ног, коленей и других костей. Откажитесь от прыжков по волнам и в попутном течении.
- Не катайтесь на гидроцикле при сильном волнении, плохих погодных условиях или ограниченной видимости. Это может стать причиной травмирования или смерти. Ознакомьтесь с прогнозом погоды и преимущественными погодными условиями перед тем, как садиться на гидроцикл.



- Как и в случае с другими видами водного транспорта, вы не должны кататься на гидроцикле без чье-либо сопровождения. Если вы катаетесь на расстоянии от берега, превышающем обычно отведенное для плавания, необходимо, чтобы рядом с вами находилась другая лодка или гидроцикл, при этом вам следует убедиться в том, что вы находитесь на безопасном расстоянии от них. Это продиктовано соображениями здравого смысла.

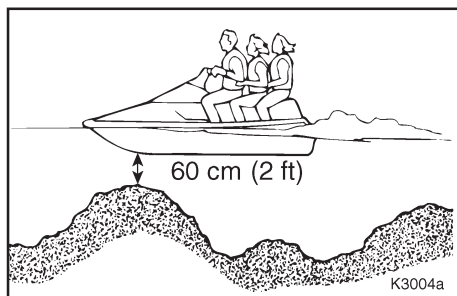

- Никогда не катайтесь на гидроцикле на глубине менее 60 см (2 фута), поскольку это увеличивает опасность получения травмы вследствие удара о погруженный в воду объект.



- Данный гидроцикл не оборудован световыми приборами, необходимыми для его эксплуатации в темное время суток. Поэтому не катайтесь на гидроцикле после заката или перед рассветом, вы рискуете столкнуться с другим гидроциклом, что в результате может привести к получению травм или смертельному исходу.



EJU01208

ЭКСПЛУАТАЦИОННЫЕ ТРЕБОВАНИЯ

- Все пассажиры и водитель гидроцикла должны надеть индивидуальные спасательные жилеты (ИСЖ), рекомендованные Службой спасения и пригодные для использования на частных судах.
- Носите защитную одежду. Вода, с силой проникая в полости тела в результате падения или нахождения в непосредственной близости от сопла водомета, может привести к тяжелым повреждениям внутренних органов. Обычный купальный костюм не обеспечивает должной степени защиты от попадания воды в анальное отверстие или влагалище. Все лица, находящиеся на гидроцикле, обязаны носить непромокаемые гидрорубашки или другую одежду, которая может служить надежной защитой. Такая одежда должна выполняться из достаточно толстого, плотно переплетенного, прочного и обтягивающего материала, такого как хлопчатобумажная ткань, однако не следует использовать синтетические материалы типа сандекса или подобного тому, что применяется в производстве велосипедных шорт.

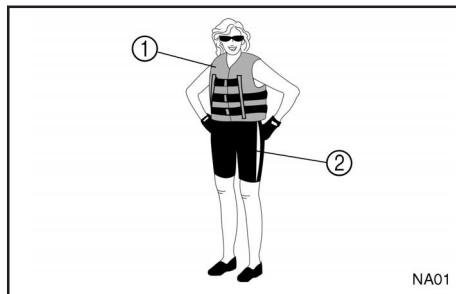

- ① Утвержденный Службой спасения индивидуальный спасательный жилет
- ② Непромокаемые гидрорубашки
 - При катании на гидроцикле рекомендуется защищать глаза от ветра, воды и слепящих солнечных лучей. Для фиксации защитных очков специально разработана застежка-липучка, обеспечивающая плавучесть очков в случае их падения в воду. Рекомендуется надевать обувь и перчатки.
 - Вы сами должны решить, пользоваться ли вам защитным шлемом во время катания на гидроцикле. Вам следует знать, что шлем может защитить вас в определенных видах происшествий, и он же может травмировать вас в других обстоятельствах. Шлем сконструирован таким образом, чтобы обеспечивать некоторую защиту головы. Несмотря на то, что шлемы не



могут гарантировать защиту от всех видов ударов, они способны снизить степень травмирования при столкновении с лодкой или другими препятствиями.

Тем не менее, шлем может создавать угрозу безопасности. При падении водителя в воду шлем может зачерпнуть воду, становясь при этом своеобразным “ведром”, и в результате нагрузка на шею способна вызвать шоковое состояние, тяжело травмировать человека или даже привести к смертельному исходу. Шлем также может увеличить риск, если он ограничивает ваше поле обзора и ухудшает слышимость, или он отвлекает вас и увеличивает усталость.

Как же вам определить, обеспечивает ли ношение шлема существенные преимущества по сравнению с возможностью риска? Проанализируйте конкретные условия вашего катания. Оцените такие факторы, как состояние окружающей среды в том месте, где вы катаетесь, а также стиль вашего вождения и ваши навыки. Рассмотрите также вероятность интенсивного движения и состояние водной поверхности. Если вы, основываясь на результатах условий катания, все-таки решаете пользоваться

ся шлемом, отнеситесь к его выбору со всей ответственностью. Если возможно, приобретите шлем, специально разработанный для использования водителями индивидуальных средств водного транспорта. Если вы будете приглашены для участия в закрытых соревнованиях, следуйте требованиям, предъявляемым к конструкции шлема санкционирующей организацией.



NKA002

- ЗАПРЕЩАЕТСЯ управлять гидроциклом после употребления спиртных напитков или приема лекарств
- По соображениям вашей безопасности и для правильного обращения с гидроциклом всегда проводите предварительную проверку гидроцикла по пунктам, перечисленным на стр. 3-7 настоящего Руководства.
- Водитель и пассажиры всегда должны держать обе ноги в специальных канавках для ног во время движения гидроцикла. Поднятие ног увеличи-



вает риск потери равновесия, и вы можете получить удар от предметов, находящихся вне гидроцикла. Не разрешайте детям кататься на гидроцикле, если они не достают ногами до палубных упоров.

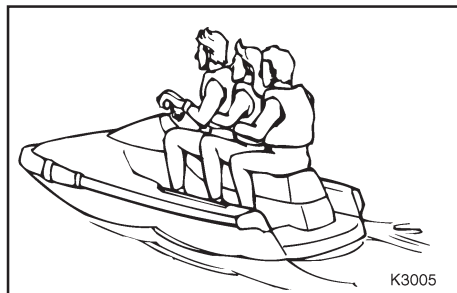

- Пассажиры должны крепко держаться за сидящего впереди пассажира.
- Всегда консультируйтесь со своим врачом относительно безопасности поездки, если вы беременны или нездоровы.
- Не пытайтесь вносить изменения в конструкцию гидроцикла! Изменения в конструкции могут снизить уровень безопасности и надежности гидроцикла, а также поставят под вопрос законность его использования.

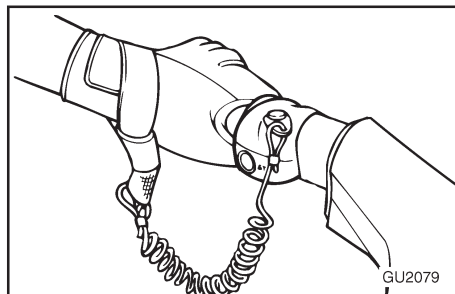

- Прикрепите пусковой шнур двигателя (тросик) на запястье и держите его отдельно от рукояток системы ручного управления с тем, чтобы в случае падения водителя двигатель мог выключаться.
- Внимательно наблюдайте за пловцами и старайтесь держаться подальше от зоны купания. Пловцы трудно различимы в воде, и вы случайно можете задеть кого-либо.
- Избегайте получения ударов от других лодок! Вы всегда должны брать на себя ответственность за контроль за условиями движения, пассажиры других лодок могут не следить за вами. И если они не заметят вас или вы будете маневрировать быстрее, чем они рассчитывают, вы рискуете столкнуться с ними.
- Держитесь на безопасном расстоянии от других лодок или судов и следите за водными лыжниками или рыболовными



снастями. Выполняйте требования “Правил безопасного вождения судов” и перед тем, как выполнить поворот, всегда проверяйте, что сзади вас никого нет (См. “Правила безопасного вождения судов” на стр. 1-22).

EJU01382

РЕКОМЕНДУЕМОЕ ОБОРУДОВАНИЕ

На борту вашего гидроцикла должны находиться следующие устройства:

- Устройство подачи звукового сигнала.
Вам следует иметь при себе свисток или другое сигнальное устройство для подачи сигналов другим лодкам.
- Устройство подачи визуальных сигналов бедствия.
Рекомендуется хранить утвержденное Спасательной службой пиротехническое устройство в водонепроницаемом контейнере на гидроцикле. В качестве сигнала, используемого в чрезвычайной ситуации, может быть использован зеркальный отражатель. Для получения дальнейшей информации обращайтесь к дилеру фирмы “Ямаха”.
- Часы.
Часы могут оказаться полезными для определения продолжительности вашего катания на гидроцикле.
- Буксировочный трос.
Буксировочный трос может быть использован для буксировки вышедшего из строя гидроцикла в чрезвычайных ситуациях.



EJU01003

ИНФОРМАЦИЯ ОБ ОПАСНОСТЯХ

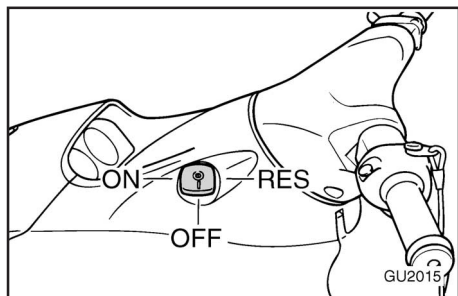

- При транспортировке и хранении вашего гидроцикла всегда поворачивайте ручку топливного крана в положение «OFF» («ЗАКРЫТ»), во избежание утечки бензина из карбюратора.
- Никогда не запускайте двигатель и не оставляйте его работающим на какое бы то ни было время в закрытых помещениях. Выхлопные газы содержат окись углерода - бесцветный, не имеющий запаха газ, который может очень быстро вызывать потерю сознания и смерть. Всегда используйте гидроцикл только на открытом воздухе.

EJU01004

ХАРАКТЕРИСТИКИ ГИДРОЦИКЛА

- Поворот гидроцикла осуществляется за счет тяги водомета. При полном отпускании рычага дроссельной заслонки тяга становится минимальной. Если вы движетесь со скоростью меньше скорости малого хода вы быстро теряете возможность управлять гидроциклом без помощи дроссельной заслонки. У вас еще сохранится некоторая возможность маневрирования сразу после отпускания рычага дроссельной заслонки, но после того, как обороты двигателя упадут, гидроцикл перестанет реагировать на положение руля до тех пор, пока вы снова не откроете дроссельную заслонку и не достигнете скорости малого хода. Попробуйте в совершении поворотов на открытом пространстве, свободном от препятствий, пока вы не приобретете уверенных навыков маневрирования.
- Этот гидроцикл приводится в движение водной струей. Его нагнетательный насос непосредственно связан с двигателем. Это означает, что тяга водной струи вызывает некоторое движение гидроцикла, пока двигатель работает. У



гидроцикла нет «нейтрали».

- Не приближайтесь к решетке водозаборника ① при работающем двигателе. Длинные волосы, расстегнутая одежда или застёжки спасательного жилета могут быть затянуты в движущиеся части, в результате чего человек может получить тяжелые травмы или утонуть.
- Никогда не вставляйте каких-либо предметов в сопло водомета ②, при работающем двигателе гидроцикла. Контакт с вращающимися частями струйного насоса может привести к серьезным травмам или к гибели.

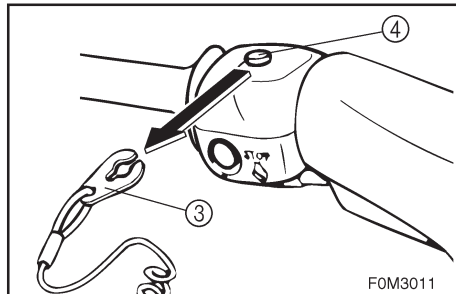

F0M3011

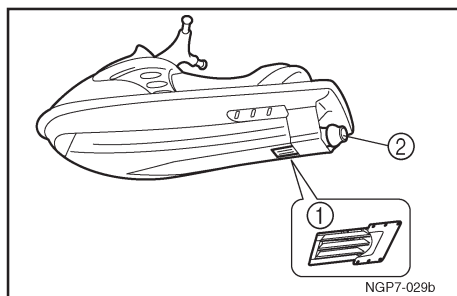

- Останавливайте двигатель и снимайте зажим ③ с выключателя блокировки двигателя ④ перед тем, как удалить водорослей и другие загрязнения, которые могут быть затянуты в решетку водозаборника.



EJU01644

Катание на водных лыжах

Гидроцикл может быть использован для буксировки водного лыжника, если пассажироместимость судна позволяет взять на борт водителя, наблюдателя, сидящего спиной к водителю, и лыжника, когда он или она не катаются.

Судно должно быть оснащено уткой ⑤ для закрепления лыжного фала. Не закрепляйте фал на какой-либо другой части гидроцикла.

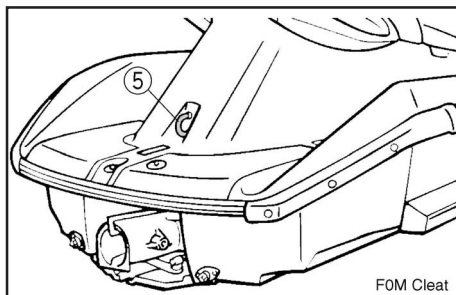

Водитель гидроцикла отвечает за безопасность лыжника и окружающих. Необходимо знать и точно следовать требованиям местных правил катания на лыжах для конкретного водоема.

Перед тем, как приступить к буксировке лыжника, водитель должен научиться перевозить пассажиров с комфортом.

Ниже приведены важные советы по снижению риска, связанного с буксировкой лыжника:

- Лыжник должен быть одет в соответствующий индивидуальный спасательный жилет, предпочтительно яркого цвета, для того чтобы водитель мог его видеть.
- Лыжнику следует надевать защитную одежду. После падения лыжника вода, находящаяся под напором, проникая в полости тела, может нанести тяжелые травмы. Обычный купальный костюм не обеспечивает должной степени защиты от воды, проникающей под напором в анальное отверстие или влагалище. На лыжнике должны быть шорты от “мокрого” гидрокостюма или другая одежда, надежно защищающая его.
- На борту должен находиться второй человек, который будет следить за действиями лыжника (во многих регионах этого требует закон). Лыжник может жестами корректировать скорость и направление движения, выбранные водителем гидроцикла. Наблюдатель должен удобно сидеть на пассажирском сиденье лицом к корме и одной рукой держаться за поручень, а другой - за захват для пальцев, прочно поставив ноги на подножки для устойчивости, и следить за сигналами и состоянием лыжника или лыжницы.

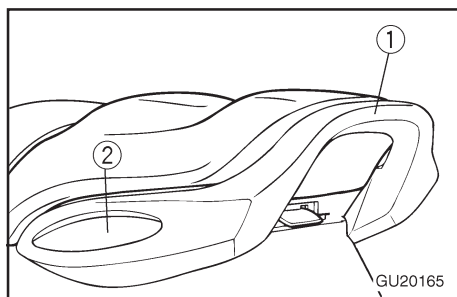
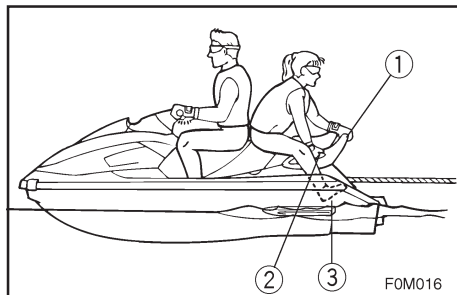

① Поручень

② Захват для пальцев

③ Подножка

- Управление гидроциклом, буксирующим лыжника, зависит как от мастерства лыжника, так и от состояния водной поверхности и погодных условий.
- Готовясь поднять лыжника из воды, ведите гидроциклом малым ходом до тех пор, пока судно не отойдет от лыжника на достаточной расстояние и не будет выбрана слабина фала. Следите за тем чтобы фал не зацепился за что-либо. Проверив, что лыжник готов к буксировке и поблизости нет

других судов или других помех, увеличивайте обороты настолько, чтобы поднять лыжника из воды.

- Делайте плавные, широкие повороты. Гидроцикл способен выполнять очень крутые повороты, которые могут превысить возможности лыжника. Буксируйте лыжника на расстоянии не менее 50 м (150 футов) (что составляет примерно удвоенную длину стандартного буксировочного фала) - от любых возможных опасностей.
- Помните о том, что рукоятка буксировочного фала, отпущенная лыжником при падении или при неудачной попытке старта, может ударить по гидроциклу.
- Буксировка таких тяжелых или громоздких предметов, как лодка или гидроцикл, может привести к потере управления и создать опасную ситуацию. Если вам необходимо буксировать другую лодку в аварийной ситуации, делайте это медленно и осторожно.



ЕЖУ01005

Правила безопасного судовождения

С официальной точки зрения ваш гидроцикл Ямаха представляет собой моторный катер. Эксплуатация гидроцикла должна производиться в соответствии с правилами и постановлениями, распространяющимися на те водные пути, где этот гидроцикл используется.

ЕЖУ01006

НАСЛАЖДАЙТЕСЬ СВОИМ ГИДРОЦИКЛОМ, ПОМНЯ ОБ ОТВЕТСТВЕННОСТИ

Вам приходится делить с другими людьми и природой те места, которые приносят вам радость от катания на гидроцикле. Таким образом, ваше удовольствие тесно связано с обязанностью обращаться с другими людьми, землями, водами и дикой природой с должным уважением и сердечностью.

Когда бы и в какое время вы ни катались, думайте о себе как о госте среди того, что вас окружает. Помните, например, о том, что звук вашего гидроцикла, кажущийся вам музыкой, для других будет не чем иным, как просто шумом. А возбуждающие водяные брызги от вашего следа могут создать такие волны, которые не доставят радости другим. Не старайтесь кататься близко к домам, стоящим вдоль

береговой линии, или местам гнездования водоплавающих птиц, держитесь на почтительном расстоянии от рыбаков, других судов, пловцов и заполненных людьми берегов. В том случае, если плавание в местах, подобных перечисленным, неизбежно, плывите на тихом ходу, с соблюдением всех требований закона.

Помните о том, что загрязнение губительно для окружающей среды. Не заправляйте топливо и не заливайте масло там, где их пролитие может причинить вред природе. Выйдите из воды и переместите гидроцикл подальше от береговой линии перед тем, как пополнить запас топлива. И оставляйте среду, которая вас окружает, приятной для других людей и дикой первозданной природы, которые разделяют с вами водные просторы. Не оставляйте после себя мусор!

Если вы будете пользоваться своим гидроциклом с должной степенью ответственности, уважая права других людей, вы тем самым создадите определенную уверенность в том, что наши водные пути будут оставаться открытыми для наслаждения отдыхом во всем разнообразии его возможностей.



ОСОБЕННОСТИ КОНСТРУКЦИИ И ФУНКЦИИ



Расположение основных узлов	2-1
РАБОТА ОРГАНОВ УПРАВЛЕНИЯ И ДРУГИЕ ФУНКЦИИ	2-7
Заднее сиденье	2-7
Переднее сиденье	2-8
Капот	2-9
Крышка наливной горловины топливного бака	2-9
Крышка наливной горловины масляного бачка	2-10
Ручка топливного крана	2-11
Выключатель остановки двигателя	2-12
Выключатель блокировки двигателя ..	2-12
Ручка воздушной заслонки	2-13
Рычаг управления дросселем	2-13
Выключатель запуска	2-13
Контрольное отверстие для выхода охлаждающей воды	2-14
Система рулевого управления	2-15
Система сигнализации при перегреве двигателя	2-16
Сигнальная лампа уровня масла	2-17
Рукоятка	2-18
БАГАЖНЫЕ ОТДЕЛЕНИЯ	2-18
Передний багажный отсек	2-19
Перчаточный ящик	2-20
Багажный отсек под сиденьем	2-20



EJU01008

Расположение основных узлов

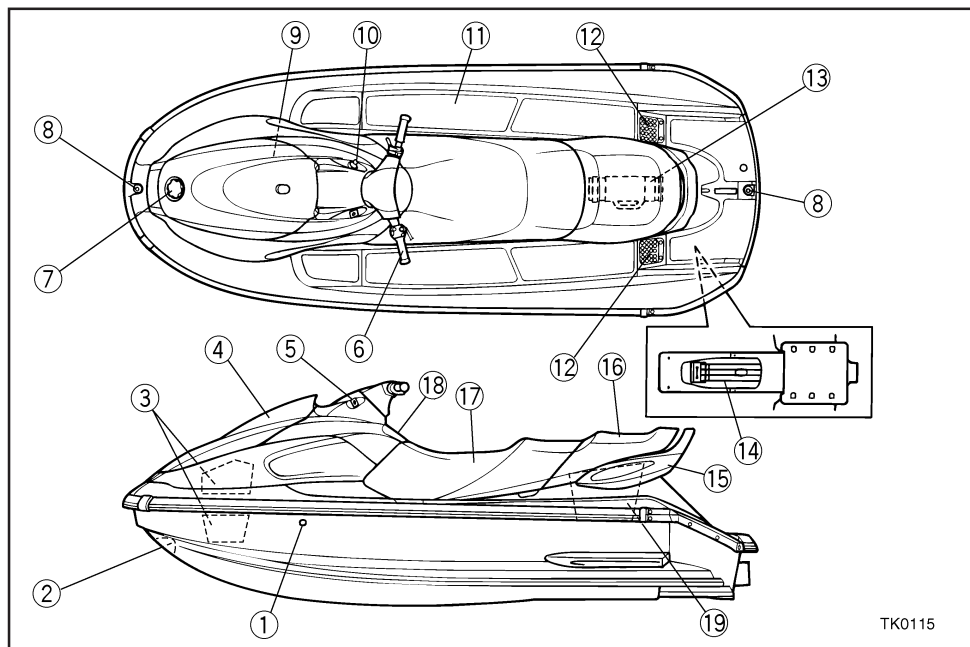

TK0115

- ① Контрольное отверстие для выхода охлаждающей воды.**
Предназначено для подтверждения наличия циркуляции охлаждающей воды.
- ② Носовое кольцо**
Предназначено для закрепления троса при транспортировке, швартовке или буксировке судна в аварийной ситуации.
- ③ Передний багажный отсек**
- ④ Капот**
- ⑤ Ручка топливного крана**
Используется для подачи топлива в карбюратор из основного или из резервного запаса топлива в баке и для перекрытия подачи топлива.
- ⑥ Руль**
Служит для изменения направления движения.
- ⑦ Крышка наливной горловины топливного бака**
- ⑧ Отверстие для закрепления троса**
Используется для закрепления троса только при швартовке.

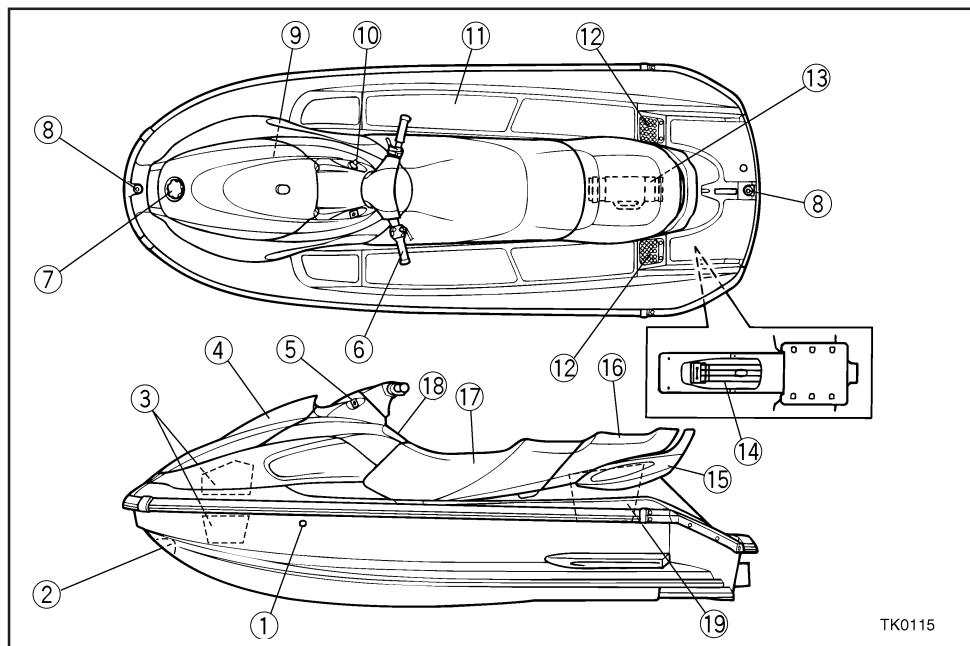

TK0115

- ⑨ **Крышка наливной горловины масляного бачка**
- ⑩ **Ручка воздушной заслонки**
Используется при запуске холодного двигателя.
- ⑪ **Углубление для ног**
Предназначена для устойчивого размещения ног.
- ⑫ **Подножки**
- ⑬ **Контейнер огнетушителя**
Предназначен для хранения огнетушителя.
- ⑭ **Решетка водозаборника**
Предохраняет насос водомета от попадания мусора.
- ⑮ **Поручень**
Обеспечивает поддержку при посадке на гидроцикл или опору для наблюдателя за действиями лыжника, когда он сидите лицом к корме.
- ⑯ **Заднее сиденье**
- ⑰ **Переднее сиденье**
- ⑱ **Перчаточный ящик**
- ⑲ **Багажный отсек под сиденьем.**

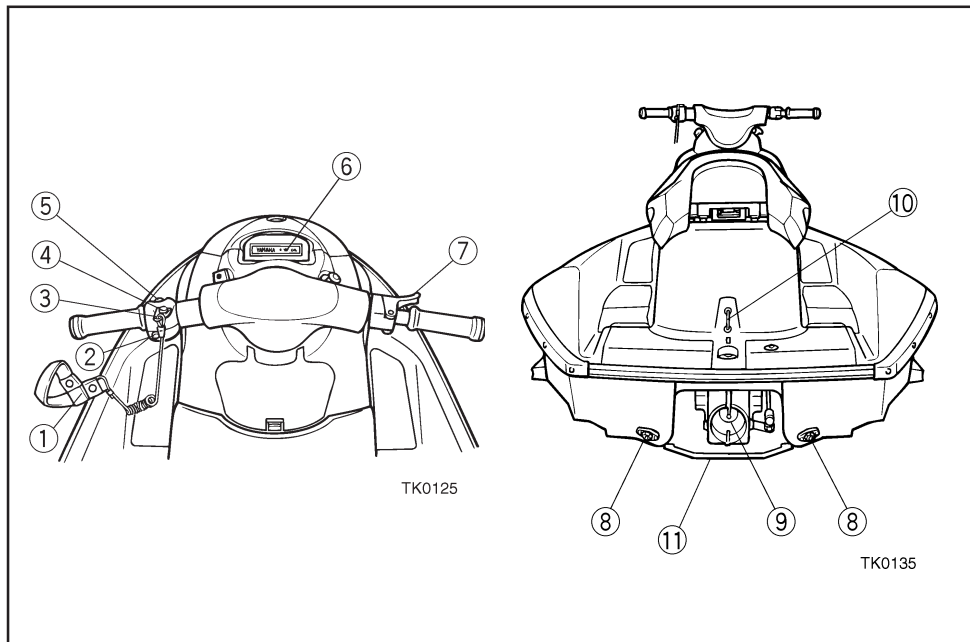

① Шнур (тросик) блокировки двигателя

Закрепляйте шнур на запястье, чтобы при падении водителя обеспечивалась остановка двигателя.

② Выключатель останова двигателя

Нажмите для останова двигателя в обычных условиях.

③ Зажим

Установите зажим на выключатель блокировки двигателя, чтобы обеспечить возможность запуска двигателя.

Снимайте зажим для останова двигателя, предотвращения его случайного запуска или несанкционированного использования гидроджойки посторонними лицами.

④ Выключатель блокировки двигателя

Снимите зажим для останова двигателя и для предотвращения его запуска.

⑤ Выключатель стартера

Нажмите для того, чтобы запустить двигатель.

⑥ Сигнальный индикатор уровня топлива

⑦ Рычаг управления дроссельной заслонкой

Используется для ускорения или замедления движения.

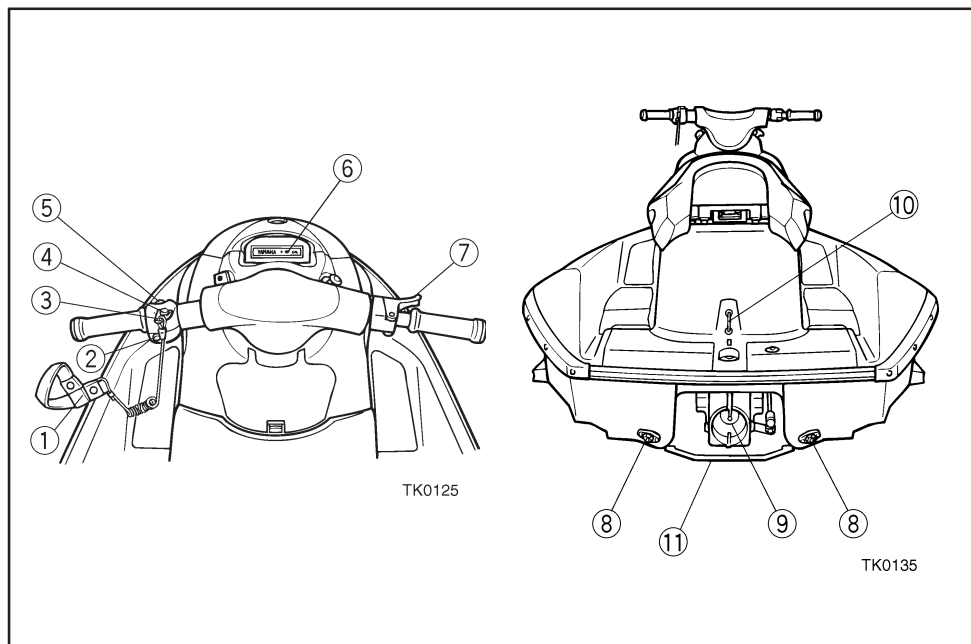

⑧ Пробки сливных отверстий в корме

Используются для слива воды из трюма, когда гидроцикл находится на суше.

⑨ Сопло водомета

Изменяет направление тяги водомета в соответствии с положением руля.

⑩ Буксировочная утка

Предназначается для закрепления фала при буксировке лыжника или троса при швартовке гидроцикла.

⑪ Плоский кильсон

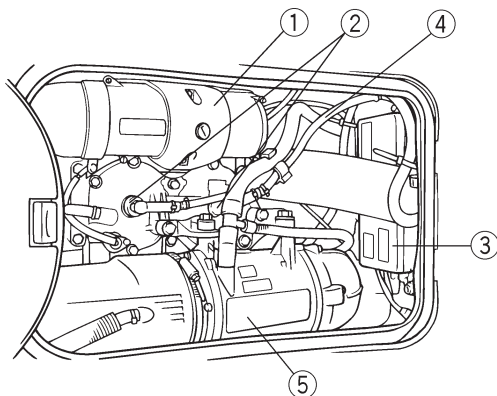

TK0146

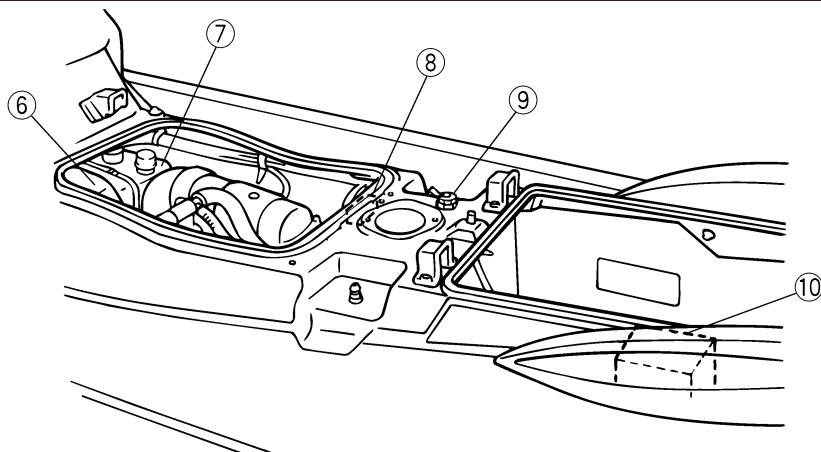

TK0185

① Глушитель впуска

Предохраняет двигатель от попадания воды и снижает уровень шума всасываемого воздуха.

② Свечи зажигания/Наконечники свечей

③ Электрическая коробка

Предохраняет электрооборудование от попадания воды.

④ Провода свечей зажигания

⑤ Глушитель

⑥ Топливный бак

⑦ Масляный бачок

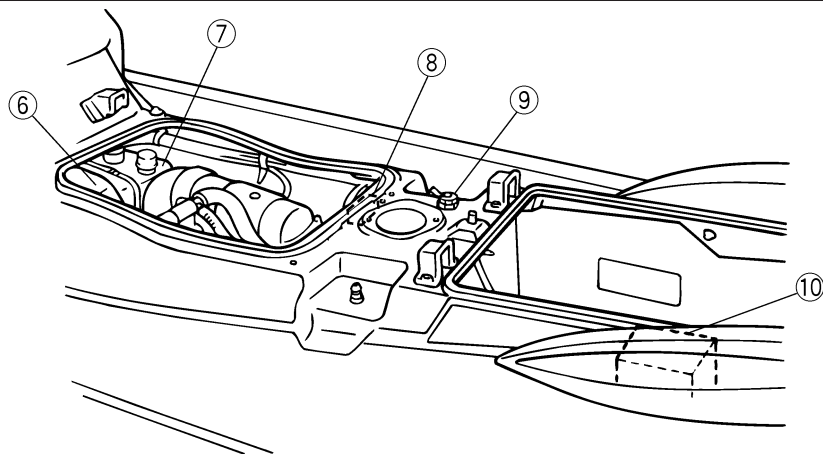
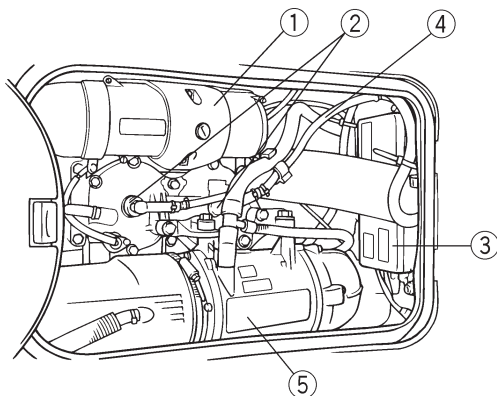

- ⑧ **Топливный фильтр**
- ⑨ **Штуцер промывочного шланга**
Используется для промывки каналов циркуляции охлаждающей воды в двигателе.
- ⑩ **Аккумуляторная батарея**

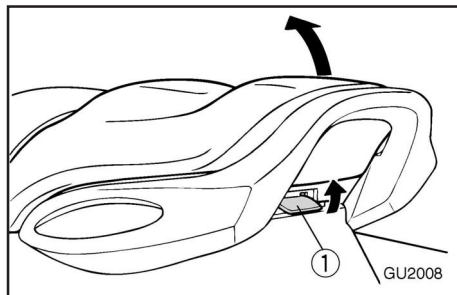

EJU1009

РАБОТА ОРГАНОВ УПРАВЛЕНИЯ И ДРУГИЕ ФУНКЦИИ

EJU01211

Заднее сиденье

Для снятия заднего сиденья:
Установите зажимное устройство ① заднего сиденья в верхнее положение, после чего снимите сиденье, потянув его вверх.

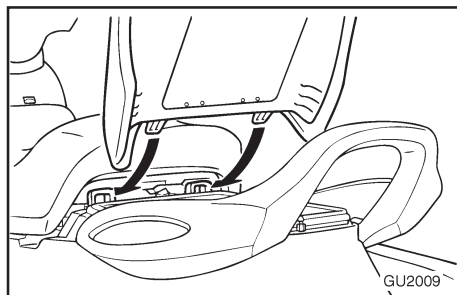

Для установки заднего сиденья:
Вставьте имеющиеся на передней стороне сиденья выступающие части в стойки палубы, а затем нажмите на заднюю сторону для его надежной фиксации на месте.

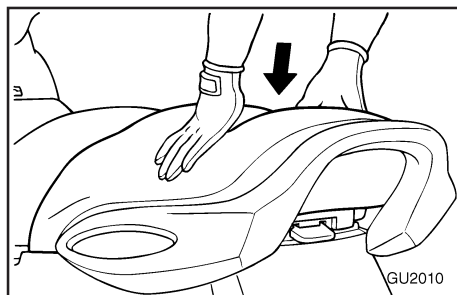

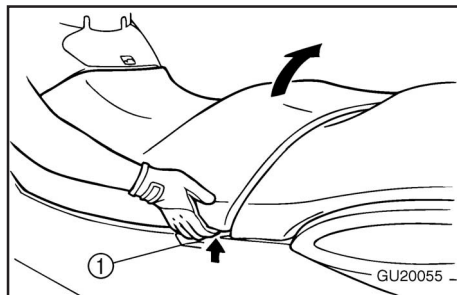

EJU01129

Переднее сиденье

Как снять переднее сиденье:

Поднимите защелки ① переднего сиденья с обеих сторон в верх, а затем поднимите и снимите сиденье.

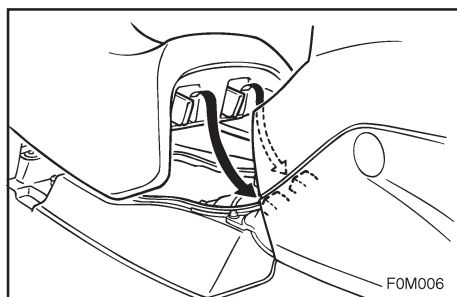

Как установить переднее сиденье:

Вставьте имеющиеся на передней стороне сиденья выступы в стойки палубы, а затем нажмите на заднюю часть сиденья для его надежной фиксации.

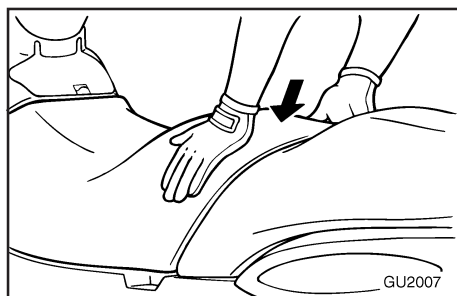

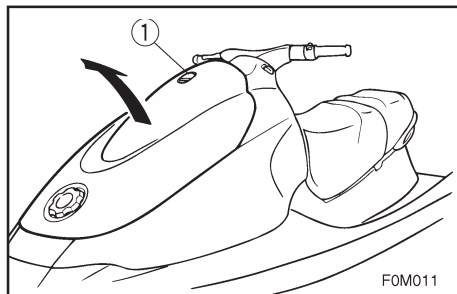

EJU01011

Капот

Для открывания капота нажмите на защелку ① и поднимите капот. Для закрывания капота нажмите на него до полной фиксации.

ПРИМЕЧАНИЕ: _____

Перед эксплуатацией гидроцикла убедитесь в том, что капот надежно зафиксирован.

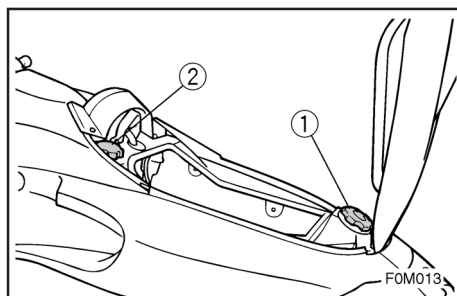
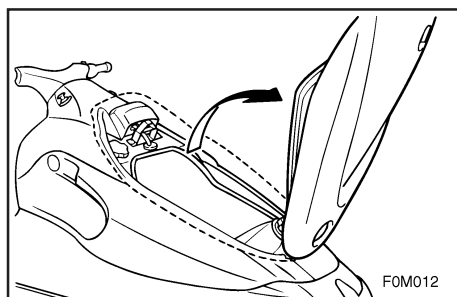

EJU01012

Крышка наливной горловины топливного бака

Для снятия крышки с горловины топливного бака ①, поверните ее против часовой стрелки.

ПРИМЕЧАНИЕ: _____

Перед эксплуатацией гидроцикла убедитесь в том, что крышка горловины топливного бака надежно закрыта.



EJU01214

Крышка наливной горловины масляного бачка

Для того, чтобы снять крышку наливной горловины масляного бачка:

1. Откройте капот. (Описание капота приведено на стр. 2-9.)
2. Поверните крышку ② против часовой стрелки.

Для того, чтобы установить крышку наливной горловины масляного бачка:

Установите крышку на место и закройте капот.

ПРИМЕЧАНИЕ: _____

Перед началом движения проверьте, надежно ли закреплены крышка наливной горловины масляного бачка и капот.

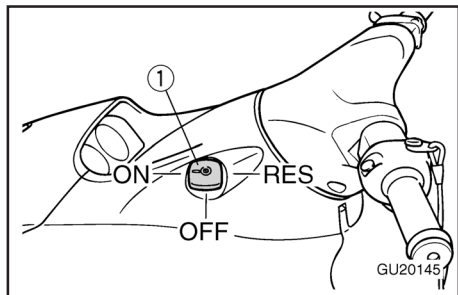

EJU01014

Ручка топливного крана

Топливный кран обеспечивает подачу топлива из топливного бака к карбюраторам.

Положения ручки топливного крана ① показаны на рисунке и ниже приведено их описание.

“OFF” («ЗАКРЫТ») :

Когда ручка топливного крана находится в этом положении, подача топлива перекрыта. Всегда переводите ее в это положение, если двигатель не работает.

“ON” («ОТКРЫТ») :

Когда ручка топливного крана находится в этом положении, топливо поступает в карбюраторы. При запуске двигателя и при движении гидроцикла ручка должна находиться в этом положении.

“RES” («РЕЗЕРВ») :

Это положение обозначает резерв. При переводе ручки топливного крана в это положение, можно воспользоваться резервом топлива. Устанавливайте ручку в это положение, если при движении гидроцикла вы израсходовали все топливо. В таком случае залейте топливо как можно скорее и обязательно верните ручку топливного крана в положение «ОТКРЫТ»!

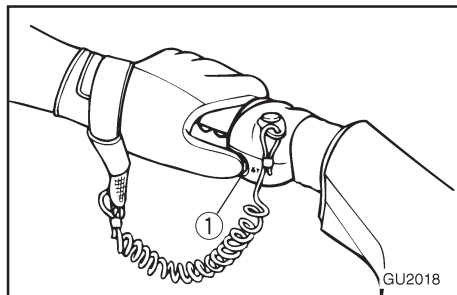

EJU01015

Выключатель остановки двигателя

Нажмите на кнопку ① (красную) для остановки двигателя в обычных ситуациях.

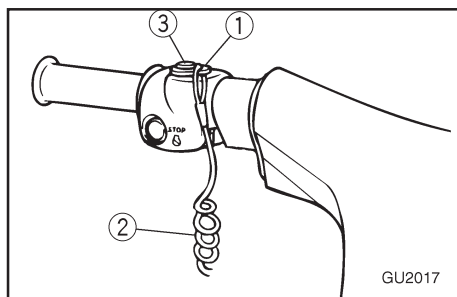

EJU01016

Выключатель блокировки двигателя

Установите зажим ①, имеющийся на конце шнура блокировки двигателя ②, под выключатель блокировки двигателя ③ (черная кнопка). В случае падения водителя в воду двигатель останавливается автоматически в результате выдергивания зажима из выключателя.

⚠ ПРЕДУПРЕЖДЕНИЕ

- Всегда закрепляйте шнур блокировки двигателя на вашем запястье, а зажим под выключателем блокировки двигателя ПЕРЕД запуском двигателя.
- В целях предотвращения случайного запуска двигателя, а также во избежание несанкционированного использования гидроцикла другими лицами или детьми, всегда снимайте зажим с выключателя, когда двигатель не работает.

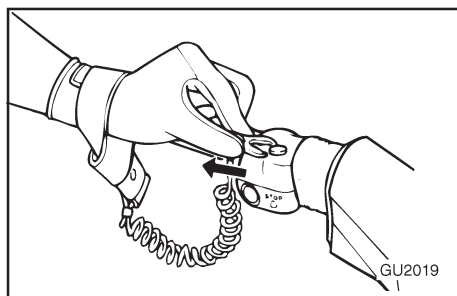

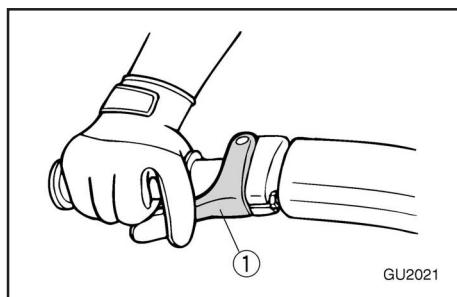
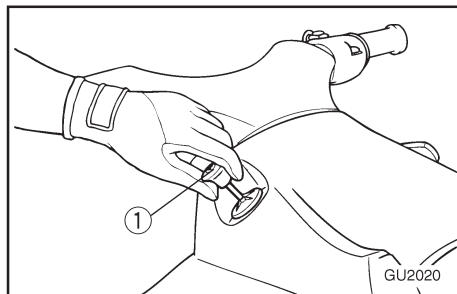

EJU01215

Ручка воздушной заслонки

Для запуска холодного двигателя требуется более богатая топливно-воздушная смесь, что обеспечивается воздушной заслонкой.

Вытяните ручку ① вверх, для того, чтобы прикрыть заслонку. Утопите ручку для того, чтобы открыть воздушную заслонку.

EJU01018

Рычаг управления дросселем

Для увеличения скорости нажмите на рычаг управления дросселем ①.

Если вам необходимо снизить скорость или перевести двигатель в режим холостого хода, отпустите рычаг управления дросселем.

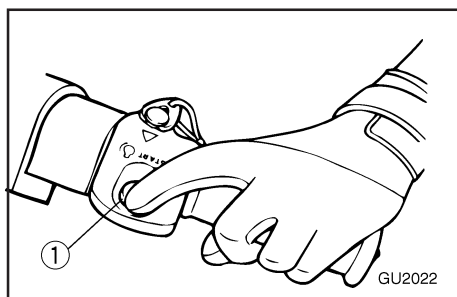

EJU01019

Выключатель запуска

Нажмите на кнопку запуска ① (зеленую) для того, чтобы запустить двигатель.

ПРИМЕЧАНИЕ:

Запуск двигателя невозможен, если из выключателя блокировки двигателя вынут зажим.

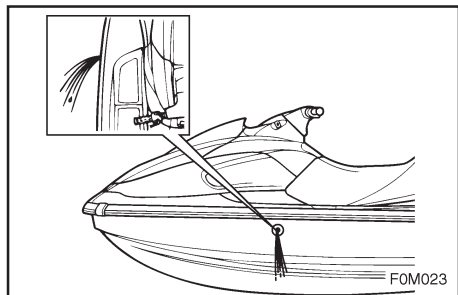

EJU01130

Контрольное отверстие для выхода охлаждающей воды

Этот гидроцикл оборудован контрольными отверстиями для выпуска охлаждающей воды.

Когда двигатель работает, в нем циркулирует охлаждающая вода, выходя затем через контрольное отверстие.

Для подтверждения функционирования охлаждения убедитесь в том, что вода выходит через контрольное отверстие. Если вода не выходит из этого отверстия, то это может означать что в двигателе нарушена циркуляция охлаждающей воды. В такой ситуации следует остановить двигатель и установить причину. (Дальнейшие инструкции приведены на стр. 2-16 и 5-5).

ПРИМЕЧАНИЕ: _____

Если каналы циркуляции охлаждающей воды сухие, то вода начинает выходить через контрольное отверстие только спустя 20.

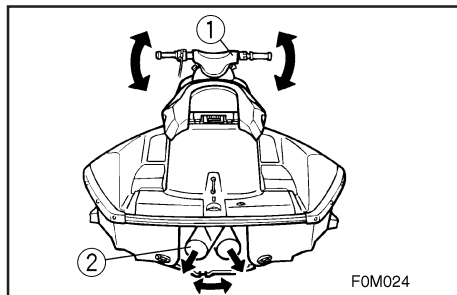

EJU01021

Система рулевого управления

Управление гидроциклом может осуществляться путем поворота рукояток руля ① в том направлении, которое вы избрали.

При повороте рукояток руля одновременно меняется угол поворота сопла водомета ② и соответствующим образом изменяется направление движения. Поскольку скорость движения и угол поворота определяются напором струи водомета, то для выполнения поворота необходимо держать дроссель полностью открытым.

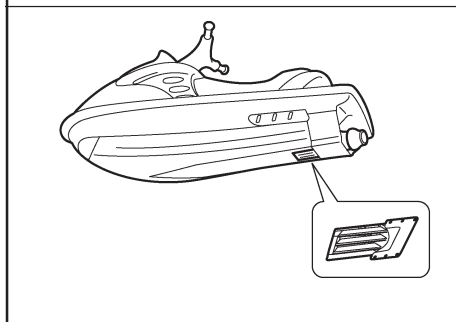
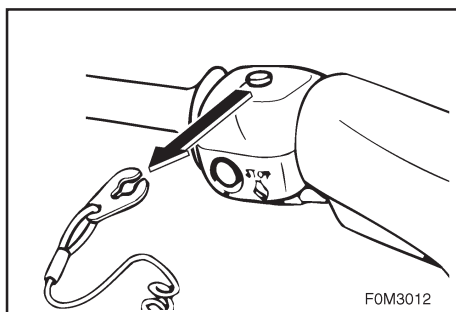
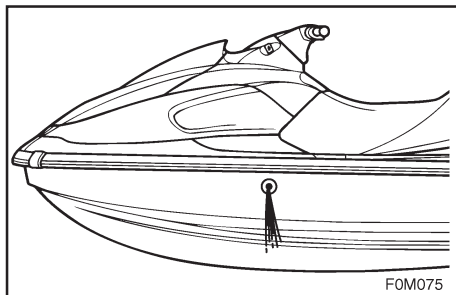

EJU01131

Система сигнализации при перегреве двигателя

Эта модель оборудована системой индикации перегрева двигателя.

Если двигатель начинает перегреваться, то частота вращения двигателя ограничивается до 3 400 об/мин.

В такой ситуации проверьте выход охлаждающей воды через контрольное отверстие. Если вода не выходит, необходимо снизить частоту вращения двигателя, подойти к берегу и проверить, не засорена ли решетка водозаборника и крыльчатка насоса водомета.

⚠ ПРЕДУПРЕЖДЕНИЕ

Перед тем, как приступить к очистке всасывающей решетки сопла водомета или крыльчатки насоса от водорослей или других загрязнений, остановите двигатель и снимите зажим блокировки двигателя с выключателя блокировки двигателя. Прикосновение к движущимся частям насоса водомета может вести к тяжелым травмам или даже к гибели.



ВНИМАНИЕ: _____

Если вы не можете обнаружить и устранить причины перегрева двигателя самостоятельно, проконсультируйтесь с дилером фирмы "Ямаха". Продолжение эксплуатации гидроцикла с высокой скоростью может вести к серьезным повреждениям двигателя.

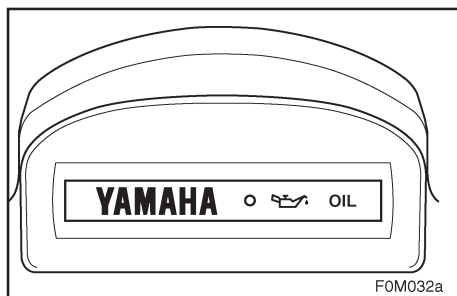

EJU01132

Сигнальная лампа уровня масла

Если уровень масла в бачке снижается примерно до 1,2 л (0,31 галлона США, 0,26 галлона Великобритании) или если засорен масляный фильтр, то сигнальная лампа уровня масла начинает мигать.

Если сигнальная лампа мигает, то необходимо заполнить масляный бачок при первой возможности.

ПРИМЕЧАНИЕ: _____

- Эта лампа загорается на 2 секунды после запуска двигателя, что подтверждает ее исправность.
- Если лампа мигает при достаточном количестве масла в бачке, проверьте, не засорен ли масляный фильтр.

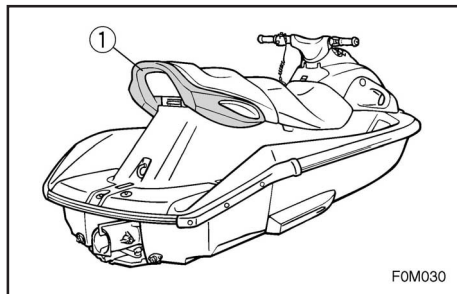

EJU01219

Рукоятка

Рукоятка ① служит в качестве ручного захвата при посадке на гидроцикл, и за нее держится наблюдатель, смотрящий в обратную сторону.

ВНИМАНИЕ:

Не используйте рукоятку для буксировки каких-либо объектов, поднятия гидроцикла или привязывания тросов с опущенными в воду концами, поскольку эти действия могут вызвать повреждения.

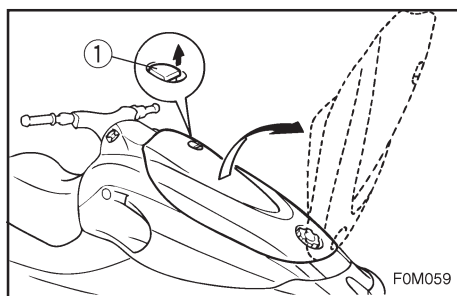

EJU01236

БАГАЖНЫЕ ОТДЕЛЕНИЯ

Гидроцикл имеет переднее багажное отделение, отделение для перчаток и отделение под сидениями.

Примечание :

- Перед началом эксплуатации гидроцикла убедитесь в том, что багажные отделения надежно закрыты.
- Багажные отделения не являются водонепроницаемыми. Если у вас имеются предметы, которые должны оставаться сухими, такие как например, Руководства, помещайте их в водонепроницаемую сумку.

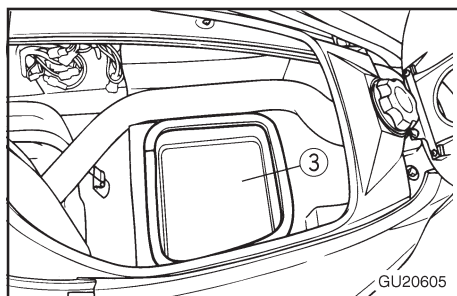
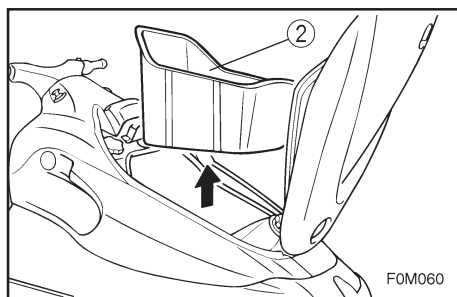
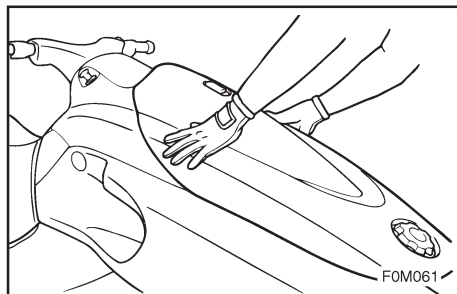

EJU01133

Передний багажный отсек

В носовой части гидроцикла находятся два багажных отсека.

Для того, чтобы открыть переднее багажное отделение, поднимите защелку капота ①, и затем откройте капот.

Для того, чтобы закрыть переднее багажное отделение, нажмите на заднюю часть капота до надежной фиксации.

ПРИМЕЧАНИЕ:

Нижний багажный отсек ③ расположен под верхним багажным отсеком ②.

Для доступа к нижнему багажному отсеку необходимо снять верхний багажный отсек.

Верхний багажный отсек: Вместимость: 44 л (4,4 галлона США , 3,6 галлона Великобритании). Предельная нагрузка: 5 кг (11 фунтов)

ВНИМАНИЕ:

Храните в нижнем багажном отсеке только такие мягкие, легкие предметы, как трос или ветошь. Хранение таких твердых или тяжелых предметов, как инструменты или канистры, может вызвать повреждение багажного отсека.

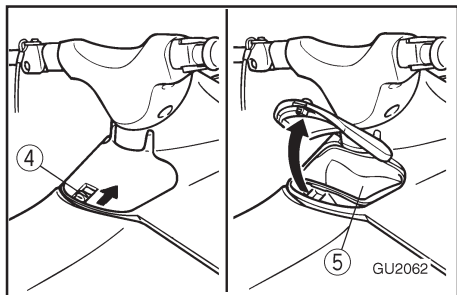

EJU01134

Перчаточный ящик

Перчаточный ящик ⑤ находится перед сиденьем.

Для того, чтобы его открыть, передвиньте защелку ④ и поднимите крышку. Для того, чтобы закрыть перчаточный ящик нажмите на его крышку до надежной фиксации.

Перчаточный ящик: Вместимость: 1,7 л (0,45 галлона США, 0,37 галлона Великобритании). Предельная загрузка: 1,0 кг (2,2 фунта)

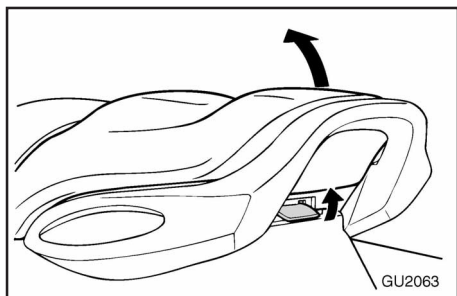

EJU01376

Багажный отсек под сиденьем

Этот отсек ⑥ расположен под задним сиденьем.

Для того, чтобы открыть отсек, снимите заднее сиденье. (Описание заднего сиденья приведено на стр. 2-7.)

Отделение для хранения сидений: Вместимость: 21,2 л (5,6 галлона США, 4,7 галлона Великобритания). Предельная нагрузка: 9 кг (19,8 фунтов)

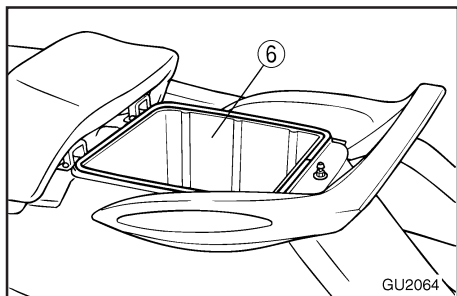



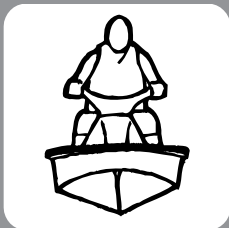

Топливо и масло	3-1
Бензин	3-1
Бензоспирт	3-3
Масло для 2-тактных двигателей	3-3
.....	3-3
Наполнение топливного бака	3-4
Наполнение масляного бачка	3-5
ПРЕДВАРИТЕЛЬНЫЕ ПРОВЕРКИ	3-7
Список предстартовых проверок	3-7
КОНТРОЛЬНЫЕ ТОЧКИ ПРЕДВАРИТЕЛЬ-	
НОЙ ПРОВЕРКИ	3-9
Моторный отсек	3-9
Топливная и масляная системы	3-10
Водотделитель	3-11
Трюм	3-11
Аккумулятор	3-12
Огнетушитель	3-13
Дроссельная заслонка	3-14
Система рулевого управления	3-14
Водомет	3-15
Шнур (тросик) останова двигателя	3-16
Выключатели	3-16
Контрольные отверстия для выхода	
охлаждающей воды	3-17
Эксплуатация	3-18
Обкатка двигателя	3-18
Запуск двигателя	3-20
Выключение двигателя	3-24
Покидание гидроцикла	3-24
УПРАВЛЕНИЕ ГИДРОЦИКЛОМ	3-25
Ознакомление с	
устройством гидроцикла	3-25
Обучение правилам эксплуатации гидро-	
цикла	3-26
Езда на гидроцикле с пассажирами	3-27
Вожделение гидроцикла	3-29
Запуск двигателя и посадка на мелково-	
дые	3-31
Запуск гидроцикла на причале	3-31
Посадка на гидроцикл и запуск на глубо-	
ководных местах	3-32
Посадка в одиночку	3-32
Залезание на гидроцикл с пассажирами	3-33
Опрокидывание гидроцикла	3-36
Выполнение поворотов на гидроцикле	3-39
Остановка гидроцикла	3-42
Причаливание гидроцикла к берегу	3-44
Швартовка	3-44
Эксплуатация гидроцикла на беспокойной	
воде	3-45
Проверки после поездки	3-46
Транспортировка	3-49



EJU01041

Топливо и масло

Этот двигатель оснащен системой впрыска масла, которая гарантирует превосходную смазку, обеспечивая подачу необходимого количества масла при всех эксплуатационных режимах. Предварительное смешивание топлива с маслом необходимо только при обкатке двигателя. После нее просто наливайте бензин и масло в соответствующие баки.

EJU01042

Бензин

⚠ ПРЕДУПРЕЖДЕНИЕ

БЕНЗИН И ЕГО ПАРЫ ВЫСОКО ВОСПЛАМЕНЯЕМЫ И ВЗРЫВО-ОПАСНЫ!

- Не курите во время заправки топливом и держитесь на расстоянии от искр, пламени или других источников возгорания.
- Перед заправкой выключите двигатель.
- Осуществляйте заправку в хорошо проветриваемом месте. Во избежание пожара не становитесь и не садитесь на гидроцикл во время заправки.
- Старайтесь не разливать бензин. Если вы пролили бензин, немедленно вытрите его сухой ветошью. Всегда убирайте пропитанную бензином ветошь в установленное место.



- Не переполняйте топливный бак. Прекращайте заправку в тот момент, как только уровень топлива дойдет до нижней части заливной горловины. Не заполняйте горловину доверху, поскольку при нагревании топливо расширяется и может перелиться через край.
- Надежно закрутите крышку заливной горловины после заправки.
- Если вы случайно проглотили немного бензина, надышались его парами или он попал вам в глаза, немедленно обратитесь за медицинской помощью.
- Если бензин попал на вашу кожу, немедленно промойте ее водой с мылом. Смените одежду, если на нее пролился бензин.

ВНИМАНИЕ: _____

Используйте только свежий бензин, хранящийся в чистых контейнерах.

Рекомендованные сорта бензина:

Бензин стандартного качества, не содержащий свинца, с минимальным октановым числом

86 (насосное октановое число) = $(R+M)/2$

90 (рассчитанное октановое число).



EJU01043

Бензоспирт

Существует два типа бензоспирта: с этиловым спиртом и с метиловым спиртом.

Бензоспирт с этиловым спиртом можно использовать, только если содержание спирта в нем не превышает 10% и октановое число топлива соответствует техническим требованиям.

Фирма Ямаха не рекомендует использовать бензоспирт содержанием метилового спирта, поскольку это ведет к повреждениям топливной системы и ухудшает работу двигателя.

EJU01044

Масло для 2-тактных двигателей

Рекомендуемое моторное
масло: YAMALUBE 2-W

Если у вас нет масла марки YAMALUBE 2-W, то используйте любое другое моторное масло для двухтактных двигателей, сертифицированное Национальной Ассоциацией Судовых Производителей (NMMA) и имеющее спецификацию TC-W3.

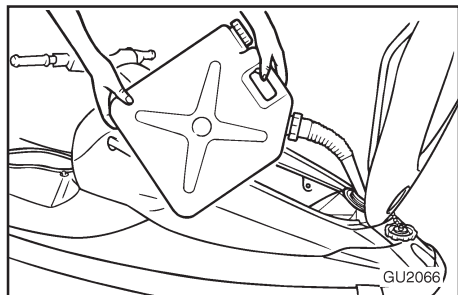

EJU01135

Наполнение топливного бака

ВНИМАНИЕ:

Будьте осторожны, осуществляя заправку. Не допускайте попадания воды или других загрязняющих веществ в топливный бак. Загрязненное топливо может ухудшить рабочие характеристики двигателя или повредить его.

1. Откройте капот и выньте передний багажный отсек. Снимите также все сиденья, чтобы иметь возможность визуального контроля уровня топлива (Описание капота приведено на стр. 2-9, а описание сидений - на стр. 2-8 и 2-7.)
2. Откройте крышку наливной горловины топливного бака и медленно залейте топливо в бак.
3. Прекратите заправку, как только уровень топлива достигнет нижней части наливной горловины топливного бака. Не заполняйте наливную горловину топливного бака, так как топливо может пролиться через край.

Вместимость топливного бака: Всего: 50 л (13,2 галлона США, 11 галлонов Великобритании) Резерв: 12 л (3,17 галлона США, 2,64 галлона Великобритании)

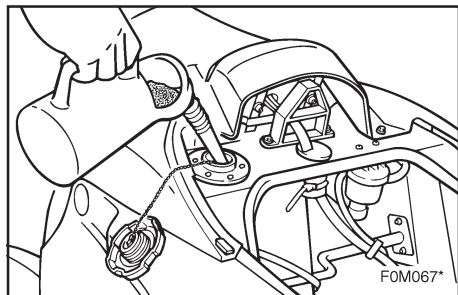

EJU01328

Наполнение масляного бачка

⚠ ПРЕДУПРЕЖДЕНИЕ

- Не заливайте бензин в масляный бачок. Это может стать причиной пожара или взрыва.
- Масло в трюме представляет собой серьезную опасность возникновения пожара. Немедленно вытирайте пролитое масло.

ВНИМАНИЕ:

Не допускайте полного опорожнения масляного бачка. Если в бачке отсутствует масло, то необходимо удалить воздух из масляного насоса для восстановления нормальной подачи масла потока масла, а иначе может произойти повреждение двигателя. В случае необходимости удаления воздуха из масляного насоса обращайтесь к дилеру фирмы "Ямаха".

1. Откройте капот и выньте передний багажный отсек. Затем снимите все сиденья, чтобы визуально контролировать уровень масла (Описание капота приведено на стр. 2-9, а описание сидений - на стр. 2-7 и 2-8.)
2. Откройте крышку наливной горловины масляного бачка и очень медленно залейте в



него моторное масло.

3. Прекратите заливку масла, когда его уровень достигнет нижней части горловины.

Вместимость масляного бачка: 3,8 л (1,0 галлона США, 0,84 галлона Великобритании)



EJU01346

ПРЕДВАРИТЕЛЬНЫЕ ПРОВЕРКИ

EJU01348

Список предстартовых проверок

Перед началом движения проведите проверки, перечисленные в приведенном ниже списке. См. пояснительный текст в этой главе, в котором более подробно разъясняется, как проводить проверки.

⚠ ПРЕДУПРЕЖДЕНИЕ

Если любой из перечисленных узлов не работает должным образом, осмотрите и отремонтируйте его до начала эксплуатации гидроцикла во избежание несчастного случая.

ПРЕДМЕТ ПРОВЕРКИ	ПОРЯДОК ДЕЙСТВИЙ	СТРАНИЦЫ
Моторный отсек	Снимите все сиденья и передний багажный отсек, чтобы проветрить моторный отсек. Убедитесь в отсутствии паров бензина и проверьте электрические соединения.	3-9
Трюм	Убедитесь в отсутствии воды и остатков топлива и удалите их, если необходимо.	3-11
Дроссельная заслонка	Убедитесь в том, что рычаг дроссельной заслонки возвращается в исходное положение под действием пружины.	3-14
Рулевое управление	Проверьте исправность работы рулевой системы.	3-14
Топливо и масло	Проверьте уровень топлива и масла и долейте, если необходимо. Убедитесь в отсутствии утечек в шлангах и в баках.	3-9
Водоотделитель	Проверьте, нет ли в нем воды и слейте, если необходимо.	3-11
Аккумуляторная батарея	Проверьте уровень электролита и состояние аккумуляторной батареи.	3-12
Капот	Проверьте надежность закрепления капота	2-9
Переднее и заднее сиденья	Проверьте надежность закрепления сидений	2-7 - 2-8
Корпус/Палуба	Убедитесь в отсутствии трещин и других повреждений	-
Водомер	Убедитесь в отсутствии мусора и удалите, если необходимо.	3-15
Огнетушитель	Проверьте его состояние и замените, если необходимо.	3-13



ПРЕДМЕТ ПРОВЕРКИ	ПОРЯДОК ДЕЙСТВИЙ	СТРАНИЦЫ
Тросик блокировки двигателя	Проверьте состояние и замените при наличии следов износа или обрывов прядей	3-16
Выключатели	Проверьте надежность работы выключателя стартера, выключателя останова двигателя и выключателя блокировки двигателя, спустив гидроцикл на воду.	3-16
Контрольное отверстие охлаждающей воды	Убедитесь в том, что из отверстия выходит вода, когда гидроцикл находится на воде с работающим двигателем.	3-17

ПРИМЕЧАНИЕ: _____

Предстартовые проверки следует проводить каждый раз перед использованием гидроцикла. Для их проведения требуется совсем немного времени. И не стоит жалеть этого времени, если это повышает надежность и безопасность.

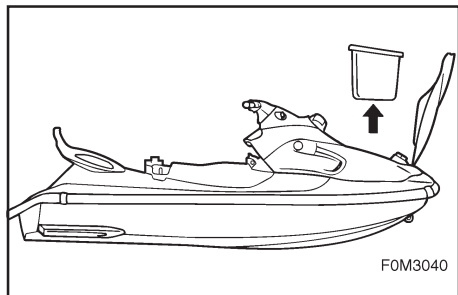

EJU01048

КОНТРОЛЬНЫЕ ТОЧКИ ПРЕДВАРИТЕЛЬНОЙ ПРОВЕРКИ

EJU01241

Моторный отсек

Проветривайте моторный отсек перед каждой поездкой.

Для вентиляции моторного отсека снимите все сиденья и передний багажный отсек (Описание переднего и заднего сидений приведено на стр. 2-7 и 2-8, а описание переднего багажного отсека на стр. 2-18). Оставьте на несколько минут моторный отсек открытым, чтобы пары топлива улетучились. Кроме того, проверьте надежность электрических соединений.

⚠ ПРЕДУПРЕЖДЕНИЕ

Не пренебрегайте вентиляцией моторного отсека, т. к. это может привести к пожара или к взрыву. Не запускайте двигатель, если имеются утечки топлива или ненадежные электрические соединения.



EJU01242

Топливная и масляная системы

Перед каждой поездкой проверяйте, нет ли утечек, трещин или неисправностей в топливной системе (Перечень объектов проверки и описание процедур их проведения приведено на стр. 4-13).

1. Снимите крышку наливной горловины топливного бака, чтобы сбросить давление, которое может образоваться в топливном баке.
2. Снимите все сиденья и передний багажный отсек (Описание переднего и заднего сидений приведено на стр. 2-7 и 2-8, а описание переднего багажного отсека - на стр. 2-18).
3. Проверьте уровень топлива и масла в соответствующих баках и пополните их, если необходимо. (Инструкции по заливке приведены на стр. 3-4 и 3-5.)

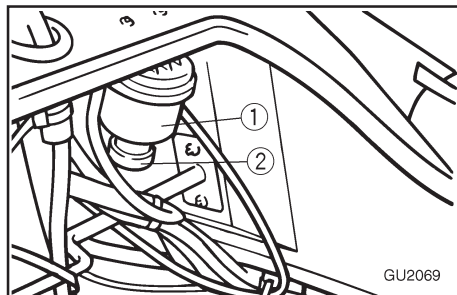

EJU01052

Водотделитель

Проверьте, нет ли воды в водоотделителе ①. В обычных условиях водоотделитель остается пустым. Водоотделитель задерживает воду, попадающую через шланг сапуна топливного бака при опрокидывании гидроцикла. Если в водоотделителе имеется вода, то слейте, вывернув сливную пробку ②. Слив воду из водоотделителя, установите пробку на место.

EJU01053

Трюм

Проверьте, нет ли в трюме влаги или остатков топлива. Если в трюме скопилось большое количество воды, то она может попасть в карбюратор и в двигатель, что может вести к повреждению двигателя.

Удаление воды из трюма :

1. Выверните сливные пробки в корме.
2. Поднимите носовую часть гидроцикла, чтобы слить воду.
3. После слива воды протрите трюм насухо сухой ветошью.
4. Установите пробки на место.

ВНИМАНИЕ: _____

- Перед запуском гидроцикла, убедитесь в том, что сливные пробки в корме надежно затянуты.
- Перед установкой пробок, удалите такие посторонние материалы, как грязь или песок, с резьбы пробок.

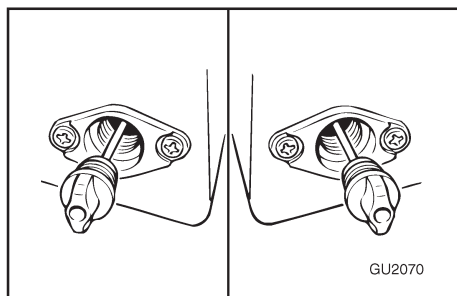

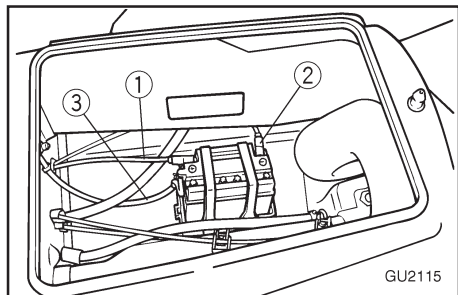

EJU01054

Аккумулятор

Проверьте состояние аккумулятора и уровень электролита.

Проверьте надежность крепления проводов аккумулятора и отсутствие коррозии на клеммах.

⚠ ПРЕДУПРЕЖДЕНИЕ

Аккумулятор должен быть всегда полностью заряжен и быть в хорошем состоянии. Разрядка аккумулятора может лишить вас возможности движения. Никогда не пользуйтесь гидроциклом, если мощности аккумулятора недостаточно, чтобы запустить двигатель, или при наличии других признаков разрядки аккумулятора.

Убедитесь, что вентиляционный шланг надежно соединен с аккумулятором и не имеет повреждений.

Убедитесь, что аккумулятор установлен надежно.

- ① Положительный (+) полюс:
Красный провод
- ② Отрицательный (-) полюс :
Черный провод
- ③ Вентиляционный шланг.

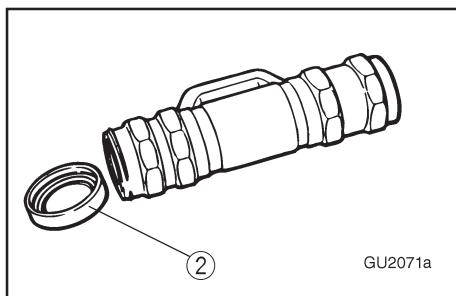
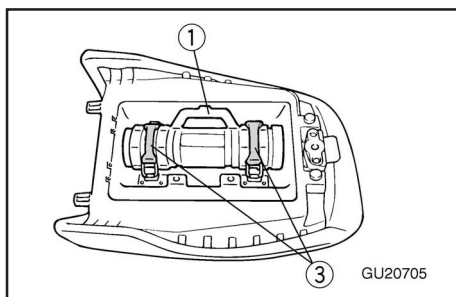
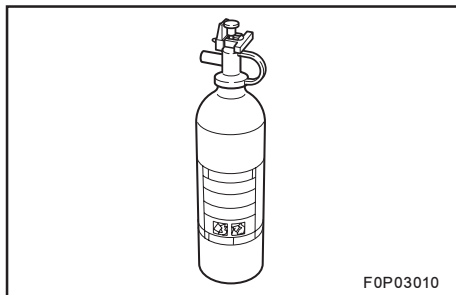

EJU01136

Огнетушитель

Проверьте наличие полностью заряженного огнетушителя на борту. Контейнер ① для огнетушителя закреплен на нижней стороне заднего сиденья. (Как снимать заднее сиденье указано на стр. 2-7.)

Для того, чтобы открыть контейнер, поверните крышку ② против часовой стрелки.

Установив огнетушитель в контейнер, проверьте, надежно ли затянута крышка.

Установите контейнер с огнетушителем на заднее сиденье, закрепив его ремнями ③.

ПРИМЕЧАНИЕ:

*Проверяйте огнетушитель в соответствии с инструкциями фирмы-изготовителя. Всегда храните огнетушитель в контейнере.

*На борту всегда должен находиться огнетушитель. Огнетушитель не является штатным оборудованием гидроцикла. Если у вас нет своего огнетушителя, приобретите огнетушитель, отвечающий техническим требованиям, у дилера фирмы «Ямаха» или у поставщиков огнетушителей.

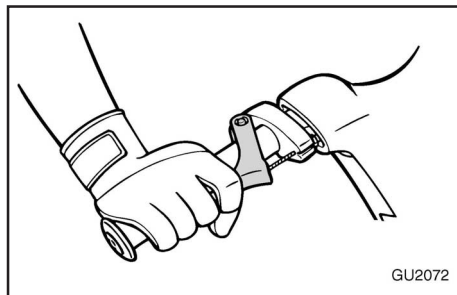

EJU01056

Дроссельная заслонка

Нажмите и отпустите рычаг дроссельной заслонки несколько раз, чтобы убедиться в плавности его перемещения. Рычаг должно перемещаться без застреваний во всем диапазоне его перемещения и при отпуске возвращаться под воздействием пружины в положение холостого хода.

⚠ ПРЕДУПРЕЖДЕНИЕ

Всегда проверяйте работу рычага дроссельной заслонки перед запуском двигателя. Движение рычага должно быть плавным по всему диапазону, и при отпуске он должен возвращаться в положение холостого хода под воздействием пружины.

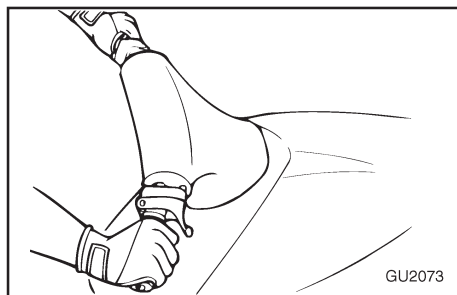

EJU01057

Система рулевого управления

Убедитесь в отсутствии свободного хода руля.

Поверните его вправо и влево до упора, чтобы убедиться в плавности его перемещения во всем диапазоне. Убедитесь также в том, что сопло водомета изменяет направление при повороте руля, и любой люфт между рулем и соплом водомета отсутствует.

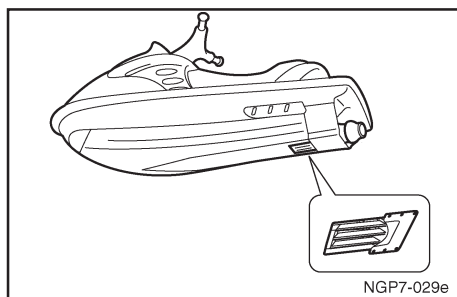
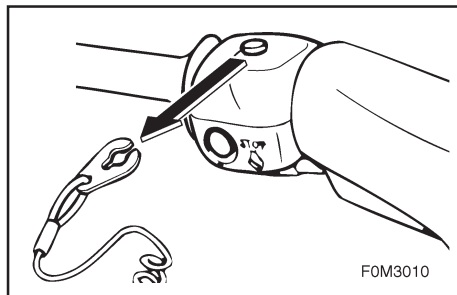

EJU01058

Водомет

Тщательно проверьте всасывающую решетку водомета на наличие водорослей, отходов и другого мусора, которые могут затруднить всасывание воды. Если всасывающая решетка забита, может возникнуть кавитация, приводящая к уменьшению тяги на водомете и возможному повреждению струйного насоса.

В некоторых случаях из-за отсутствия охлаждающей воды двигатель может перегреться и выйти из строя. Охлаждающая вода для двигателя подается в двигатель струйным насосом. (см. стр. 5-5, где приводится описание процедуры очистки всасывающей решетки водомета).

⚠ ПРЕДУПРЕЖДЕНИЕ

- Держитесь на расстоянии от всасывающей решетки во время работы двигателя. Длинные волосы, свободная одежда или ремни индивидуального спасательного жилета могут попасть в движущиеся части, что может привести к получению тяжелых травм или, даже, к гибели.
- Остановите двигатель и снимите зажим с выключателя останова двигателя перед тем, как удалять отходы и водоросли, собирающиеся вокруг всасывающей решетки водомета.

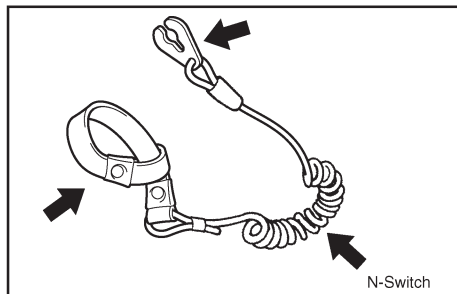

EJU01059

Шнур (тросик) останова двигателя

Проверьте, что шнур останова двигателя не поврежден и не раскручен. В случае повреждения шнура его следует заменить, никогда не пытайтесь починить его или связать вместе.

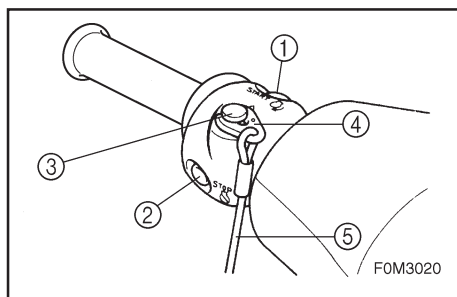

EJU01060

Выключатели

Проверьте исправность выключателя стартера ①, выключателя останова двигателя ② и выключателя блокировки двигателя ③.

Для проверки этих выключателей спустите гидроцикл на воду для обеспечения достаточного охлаждения. Запустите двигатель, а затем потяните шнур блокировки двигателя ⑤, чтобы снять зажим ④ с выключателя двигателя. Убедитесь в том, что двигатель мгновенно останавливается. (Информация о работе выключателя стартера, выключателя останова двигателя и выключателя блокировки двигателя приведена на стр. 3-20- 3-24).

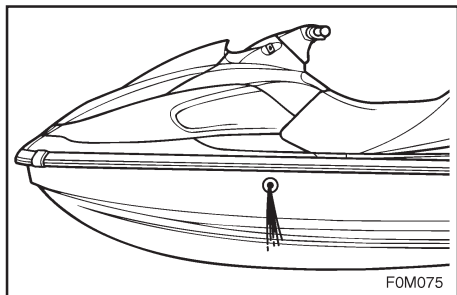

EJU01320

Контрольные отверстия для выхода охлаждающей воды

Проверьте, выходит ли вода из этих отверстий при работающем двигателе, когда гидроцикл находится на воде.



EJU01063

Эксплуатация

⚠ ПРЕДУПРЕЖДЕНИЕ

Прежде, чем приступить к эксплуатации вашего гидроцикла, изучите все его органы управления. Обращайтесь к дилеру фирмы «Ямаха» за разъяснениями по поводу любых органов управления или функций, которые вы не совсем понимаете. Непонимание функционирования органов управления может вести к несчастным случаям или не позволит вам избежать аварии.

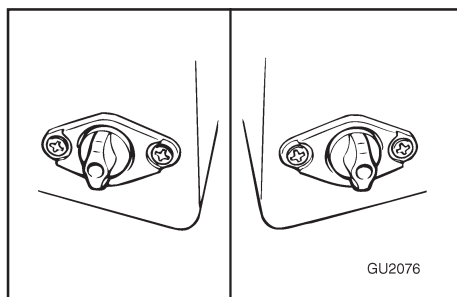

ВНИМАНИЕ:

Прежде чем спустить гидроцикл на воду, убедитесь в том, что пробки сливных отверстий на корме надежно затянуты.

EJU01064

Обкатка двигателя

Период обкатки нового двигателя очень важен для правильной приработки и взаимной полировки его деталей, обеспечивающей правильную величину рабочих зазоров. Этим обеспечивается надежная работа и длительный срок их службы.



ВНИМАНИЕ: _____

- Для обкатки двигателя первый полный бак должен быть заполнен смесью бензина с маслом в соотношении 50:1 (в дополнении к маслу, которое залито в масляный бачок).
- После обкатки в топливный бак необходимо заливать только чистый бензин.

-
1. Спустите гидроцикл на воду и запустите двигатель (Описание процедуры запуска двигателя приведено на стр. 3-20 - 3-22).
 2. Дайте двигателю поработать на минимальных устойчивых оборотах в течение 5 минут.
 3. Постепенно откройте дроссельную заслонку на s ее хода или меньше.
 4. Продолжайте эксплуатацию гидроцикл, не открывая дроссельную заслонку более, чем на s до тех пор, пока не будет израсходован первый бак топлива.
 5. Залейте в топливный бак чистый бензин и переходите к обычной эксплуатации.

ВНИМАНИЕ: _____

Пренебрежение правильным проведением обкатки двигателя ведет к его серьезным повреждениям.



EJU01137

Запуск двигателя

⚠ ПРЕДУПРЕЖДЕНИЕ

Никогда не запускайте двигатель и не оставляйте его работающим на какое бы то ни было время в закрытых помещениях. Выхлопные газы содержат окись углерода - бесцветный, не имеющий запаха газ, который может очень быстро вызывать потерю сознания и смерть. Всегда используйте гидроцикл только на открытом воздухе.

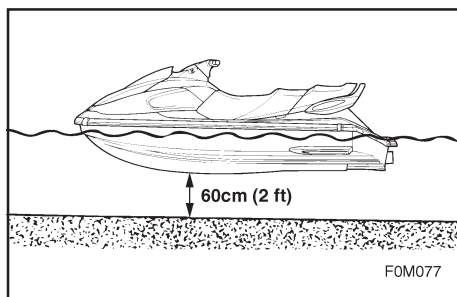

1. Спустите гидроцикл на воду, свободную от водорослей и мусора, где глубина составляет не менее 60 см (2 фута).

⚠ ПРЕДУПРЕЖДЕНИЕ

Не катайтесь на гидроцикле в местах, где глубина составляет менее 60 см (2 фута), поскольку при этом увеличивается опасность столкновения с затопленными предметами, что ведет к травмам.

ВНИМАНИЕ:

Никогда не используйте гидроцикл на глубине менее 60 см (2 фута), в противном случае галька или песок могут быть затянуты в водозаборник водомета, вызвав повреждение крыльчатки насоса или перегрев двигателя.

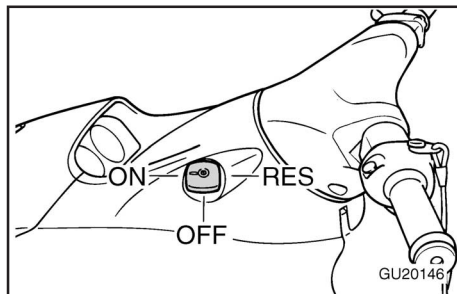

2. Поверните ручку топливного крана в положение «ОТКРЫТ».

ПРИМЕЧАНИЕ: _____

Перед тем как запустить двигатель гидроцикла, который продолжительное время не использовался, снимите крышку наливной горловины топливного бака и сбросьте давление, которое могло образоваться в топливном баке в результате теплового расширения топлива.

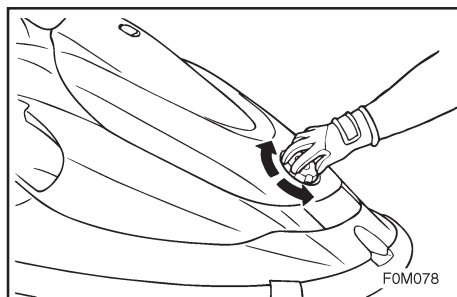

3. Присоедините зажим ① к выключателю блокировки двигателя ② и закрепите шнур блокировки двигателя ③ на своем запястье.

⚠ ПРЕДУПРЕЖДЕНИЕ _____

Убедитесь в том, что шнур выключения двигателя не имеет следов износа или оборванных прядей, и следите за тем, чтобы он не зацепился за рукоятки руля и в случае падения водителя в воду двигатель был бы остановлен. Если при падении водителя шнур окажется намотанным на рукоятку, то он не будет вытянут из выключателя блокировки и гидроцикл продолжит движение, что может закончиться аварией.

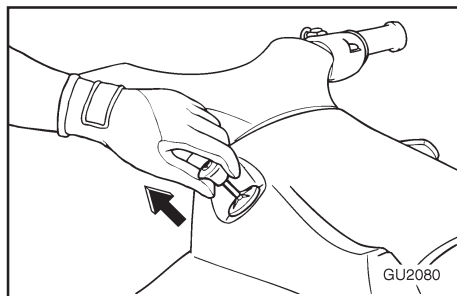
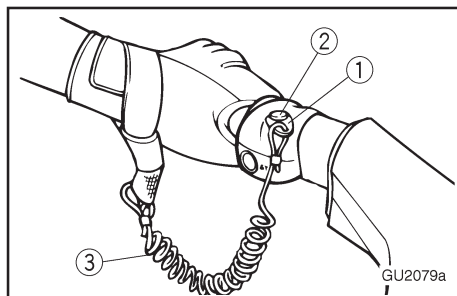

ПРИМЕЧАНИЕ: _____

Запуск двигателя невозможен, если зажим снят с выключателя блокировки двигателя.



4. Для того чтобы запустить холодный двигатель, полностью вытяните и держите ручку воздушной заслонки.

ПРИМЕЧАНИЕ: _____

Не следует использовать воздушную заслонку, когда двигатель прогрет.

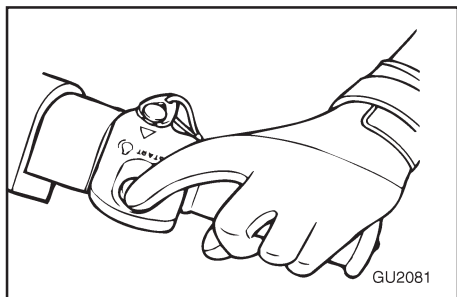

5. Слегка нажав на рычаг дроссельной заслонки, нажмите на выключатель стартера (зеленая кнопка).

⚠ ПРЕДУПРЕЖДЕНИЕ _____

На этом гидроцикле двигатель соединен непосредственно с насосом водомета. Сразу после запуска двигателя создается небольшая тяга. Открывайте дроссельную заслонку лишь настолько, чтобы двигатель устойчиво работал.

6. Сразу после запуска двигателя отпустите выключатель стартера.

ВНИМАНИЕ: _____

- Никогда не нажимайте на выключатель стартера при работающем двигателе.
- Не держите выключатель стартера нажатым более 5 секунд, в противном случае аккумуляторная батарея будет разряжена и запуск двигателя станет невозможен. Кроме того, может быть поврежден



стартер. Если двигатель не запускается в течение 5 секунд, отпустите кнопку выключателя стартера, подождите 15 секунд, затем попытайтесь запустить двигатель еще раз.

7. После того, как двигатель прогреется, переведите ручку управления воздушной заслонкой в ее исходное положение.

ПРИМЕЧАНИЕ: _____

Если оставить ручку управления воздушной заслонкой вытянутой, то двигатель заглохнет.

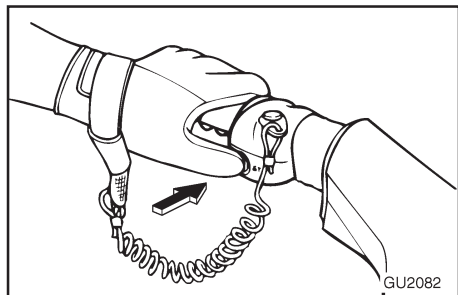

EJU01066

Выключение двигателя

Для выключения двигателя отпустите рычаг управления дросселем, а затем нажмите выключатель двигателя (красная кнопка).

⚠ ПРЕДУПРЕЖДЕНИЕ

Управление необходимо осуществлять с помощью дросселя. Останов двигателя может привести к тому, что вы столкнетесь с препятствием, которое пытаетесь обойти. Это происшествие может привести к тяжелым травмам или, даже гибели.

EJU01067

Покидание гидроцикла

Если вам необходимо оставить гидроцикл на некоторое время, снимите шнур останова двигателя, чтобы уменьшить вероятность его случайного запуска или несанкционированного использования посторонними лицами или детьми.



EJU01068

УПРАВЛЕНИЕ ГИДРОЦИКЛОМ

EJU01250

Ознакомление с устройством гидроцикла

Управление гидроциклом требует навыков, приобретаемых на практике в течение определенного периода времени. Перед тем, как пытаться выполнять сложные маневры, необходимо затратить время на изучение основных приемов управления.

Управление гидроциклом может стать радостным событием, приносящим многочасовое удовольствие. Однако для того, чтобы приобрести навыки того уровня, который позволяет наслаждаться катанием с гарантией безопасности, необходимо всесторонне изучить работу гидроцикла. Перед началом эксплуатации внимательно прочтите настоящее Руководство для владельца /водителя, Руководство по практическому вождению и все предупреждающие и предостерегающие таблички, имеющиеся на гидроцикле. Уделите особое внимание информации по технике безопасности, помещенной на стр. 1-10 - 1-21. Данный материал даст вам понимание устройства гидроцикла и принципов его работы.

Помните: данная модель гидро-

цикла рассчитана на водителя и двух пассажиров. Никогда не превышайте предельно допустимой нагрузки и не сажайте более трех человек (или двух человек, если вы буксируете водного лыжника) за один раз.

Предельно допустимая нагрузка: 240 кг (530 фунтов)
Величина нагрузки складывается из общего веса груза, водителя и пассажиров.



EJU01070

Обучение правилам эксплуатации гидроцикла

Перед началом эксплуатации гидроцикла всегда выполняйте все предварительные проверки, перечисленные на стр. 3-7. Непродолжительное время, затраченное вами на проверку систем гидроцикла, обеспечит вам дополнительную безопасность и надежность.

Ознакомьтесь с требованиями всех региональных законов перед тем, как вы приступите к эксплуатации гидроцикла.

Управляйте гидроциклом ответственно, на безопасной скорости и держитесь на безопасном расстоянии от людей, объектов и других судов. Для обучения вождению выберите свободное место, обеспечивающее хорошие условия видимости и отличающиеся спокойным движением судов.

Пользуйтесь системой дружеской поддержки - катайтесь рядом с кем-нибудь. Ведите постоянное наблюдение за людьми, объектами и другими судами. Будьте осмотрительны в ситуациях, ограничивающих условия видимости или делающих вас менее заметными для окружающих.

Закрепите шнур останова двигателя на запястье и держите его подальше от рукояток руля

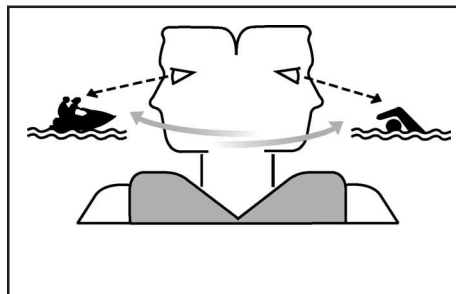

управления, чтобы в случае падения с гидроцикла, двигатель выключился.

Надевайте индивидуальный спасательный жилет. Все сидящие на гидроцикле обязаны носить индивидуальные спасательные жилеты утвержденного образца, которые пригодны для катания на гидроцикле.

Надевайте защитную одежду. Если в результате падения в воду или вследствие того, что вы находитесь рядом с соплом водомета, вода проникнет в полости тела, то это может привести к тяжелым травмам. Обычный купальный костюм не обеспечивает должной степени защиты от попадания воды в анальное отверстие или влагалище. Все катающиеся должны быть одеты в водонепроницаемые плотные гидрошорты или одежду, служащую надежной защитой.

Такая одежда должна изготавливаться из достаточно толстого, плотно переплетенного, прочного и прилегающего материала,



такого как хлопчатобумажная ткань, однако не следует использовать материалы типа спандекса или чего-нибудь подобного, что применяется в производстве велосипедных шорт. Водонепроницаемый комбинезон также может защитить от гипотермии (установление температуры тела ниже нормального уровня) и царапин.

Рекомендуется носить обувь и перчатки.

Во время катания рекомендуется защищать глаза от воздействия ветра, воды и слепящих лучей солнца. Специально для фиксации защитных очков разработан застёжка-липучка, способная обеспечить плавучесть очков в случае их падения в воду. Вы должны крепко держаться за рукоятки руля и обеими ногами опираться на подножки. Не пытайтесь катать пассажиров до тех пор, пока вы не приобретёте необходимых навыков вождения.

EJU01251

Езда на гидроцикле с пассажирами

Когда на борту находятся 2 или 3 человека (включая водителя), гидроцикл ведёт себя по-другому и управлять им становится не так просто, поэтому для перевозки пассажиров требуется более высокая степень мастерства. Прежде чем начать перевозить пассажиров, водитель должен попрактиковаться в управлении гидроциклом в одиночку для того, чтобы приобрести необходимые навыки.

Пассажиры должны всегда надевать индивидуальные спасательные жилеты установленного образца и шорты от “мокрого” гидрокостюма или что-либо подобное.

⚠ ПРЕДУПРЕЖДЕНИЕ

Не открывайте дроссельную заслонку слишком сильно, когда кто-либо находится позади вашего судна. Остановите двигатель или переведите его в режим холостого хода. Вода и/или мусор, выбрасываемые из сопла водомета, могут вызывать тяжёлые травмы. Пассажиры не должны пытаться взобраться на гидроцикл, когда двигатель работает на больших оборотах.



Не перевозите детей, если их ноги не достают до подножек. Каждый пассажир должен крепко держаться за находящегося перед ним человека, держа обе ноги в углублениях для ног.

⚠ ПРЕДУПРЕЖДЕНИЕ _____

Когда на борту находится пассажиры, перед началом ускорения водитель должен убедиться в том, что все пассажиры крепко держатся и их ноги находятся в углублениях для ног.

При буксировке воднолыжника наблюдатель должен сидеть лицом к корме, держась за поручень обеими руками. Наблюдатель всегда должен сидеть верохом на сиденье, держа ноги на подножках для сохранения устойчивости. Соблюдайте национальные законы, относящиеся к буксировке лыжников (сигнал флагом о прекращении буксировки лыжника, требования присутствия наблюдателя, сидящего лицом к корме, и т. п.).

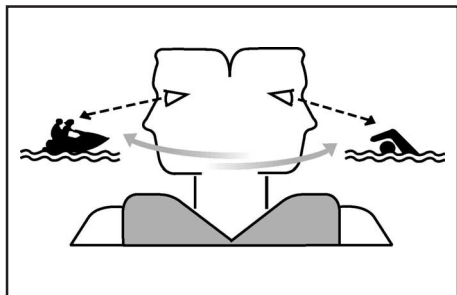

EJU01072

Вождение гидроцикла

⚠ ПРЕДУПРЕЖДЕНИЕ

- Осуществляйте постоянное наблюдение за людьми, объектами и другими судами. Будьте внимательны к ситуациям, ухудшающим условия видимости для Вас и других людей.
- Управляйте гидроциклом на безопасной скорости и держитесь на безопасном расстоянии от людей, объектов и других средств водного транспорта.
- Не стремитесь следовать за впереди идущим гидроциклом или другими лодками. Не подходите слишком близко к другим участникам движения, чтобы не обрызгать их водой. Старайтесь избегать резких поворотов и иных маневров, не оставляющих другим возможности избежать столкновения с Вами или затрудняющих их понимание ваших намерений. Избегайте мест, где имеются объекты, погруженные в воду или отмели.
- Во избежание столкновения предпринимайте своевременные действия. Помните о том, что гидроцикл и другие суда не имеют тормозов. Не отпускайте дроссель при попытке обойти какие-либо объекты



Вам необходимо осуществлять управление с помощью дросселя.

- **Потренируйтесь выполнять посадку на борт в условиях мелководья перед тем, как переходить к эксплуатации гидроцикла на более глубоких участках.**
-

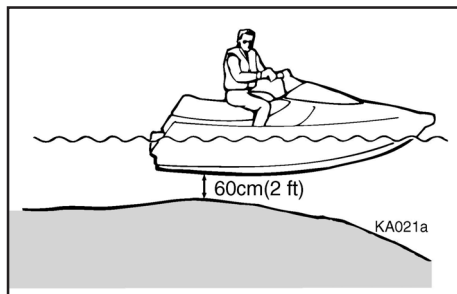

EJU01073

Запуск двигателя и посадка на мелководье

1. Не включайте двигатель на глубине менее 60 см (2 фута). Спустите гидроцикл на воду в достаточно глубоком месте, а затем садитесь с боковой стороны или сзади.
2. Закрепите шнур останова двигателя на левом запястье, затем установите зажим шнура на выключателе останова двигателя.
3. Возьмитесь за рукоятки рулевого управления обеими руками, опираясь ногами на подножки, запустите двигатель и начинайте движение.

EJU01074

Запуск гидроцикла на причале

1. Садитесь на гидроцикл, подходя к нему с боковой стороны.
2. Закрепите шнур останова двигателя на запястье, затем установите зажим шнура на выключателе останова двигателя.
3. Оттолкните гидроцикл от причала, возьмитесь за рукоятки рулевого управления обеими руками, опираясь обеими ногами на подножки, запустите двигатель и начинайте движение.



EJU01075

Посадка на гидроцикл и запуск на глубоководных местах

⚠ ПРЕДУПРЕЖДЕНИЕ

- Перед тем, как использовать гидроцикл на глубоководных местах, водитель и пассажиры должны овладеть навыками посадки в условиях мелководья. Посадка на глубоководных участках водных путей требует большего умения.
- Усталость и ощущение незащищенности, которые могут возникнуть после безуспешных попыток вернуться на борт гидроцикла, способны увеличить опасность травмирования или того, что человек утонет.

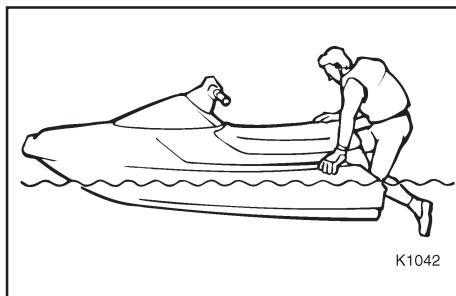
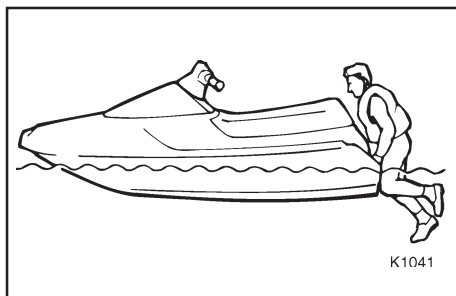

EJU01076

Посадка в одиночку

1. Подплывите к задней части гидроцикла и, положив обе руки на погрузочную площадку, подтянитесь и возьмитесь одной рукой за поручень.
2. Подтянитесь и встаньте на площадке на колени, а затем продвиньтесь к сиденью и сядьте на него верхом.
3. Закрепите шнур блокировки двигателя на вашем запястье, а затем установите зажим шнура на выключатель блокировки двигателя.

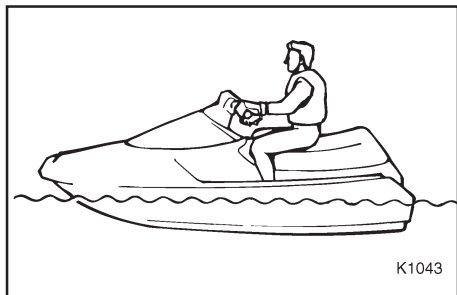

4. Крепко возьмитесь за рукоятки обеими руками, поставьте обе ноги на подножки, запустите двигатель и, осмотревшись вокруг, начинайте движение.

⚠ ПРЕДУПРЕЖДЕНИЕ

Перед началом движения убедитесь в том, что вокруг Вас отсутствуют другие суда, препятствия или пловцы.

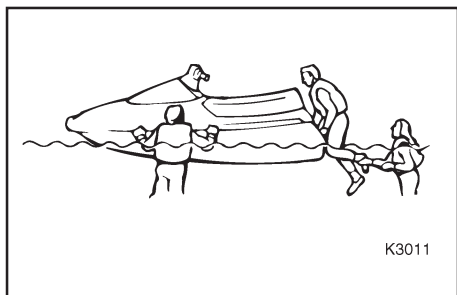

EJU01252

Залезание на гидроцикл с пассажирами

⚠ ПРЕДУПРЕЖДЕНИЕ

Если человек находится рядом с соплом водомета, то выбрасываемая с большой силой вода может проникать в полости тела и вызывать тяжелые травмы. Не увеличивайте обороты двигателя до тех пор, пока все пассажиры не будут сидеть на сиденье, поставив ноги на подножки и держась за сидящего перед ним человека.

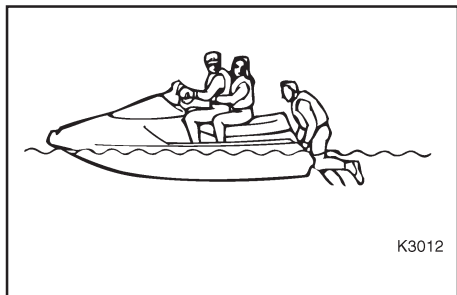

К3012

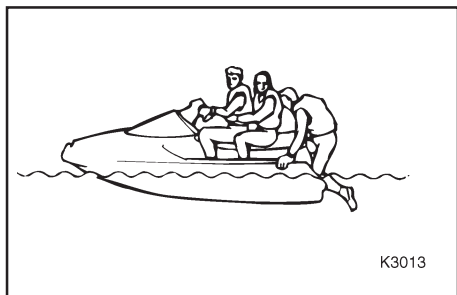

К3013

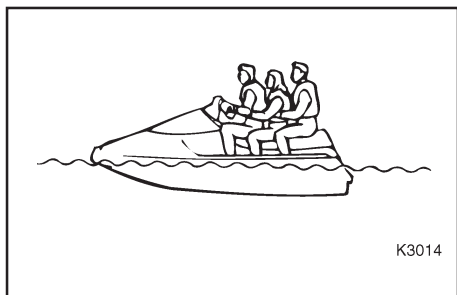

К3014

1. Поднимитесь на борт гидроцикла, как указано в предыдущем разделе, и сядьте на сиденье верхом. Закрепите шнур на вашем запястье и установите зажим шнура блокировки двигателя на выключатель блокировки двигателя.
2. Пассажир должен приблизиться к задней части гидроцикла.
3. Затем пассажир должен подняться на борт и сесть на сиденье. Если есть третий пассажир, то он/она должны сделать то же самое.

ПРИМЕЧАНИЕ : _____

Когда пассажир поднимается на борт, и пассажир, и водитель должны следить за сохранением равновесия гидроцикла.

4. Водитель должен убедиться в том, что пассажиры поставили ноги на подножки и крепко держатся за сидящего перед ним человека.
5. Запустите двигатель, осмотритесь вокруг, а затем увеличьте скорость до скорости глиссирования.

⚠ ПРЕДУПРЕЖДЕНИЕ _____

Перед началом движения убедитесь в том, что вокруг вас нет других судов, препятствий или пловцов.

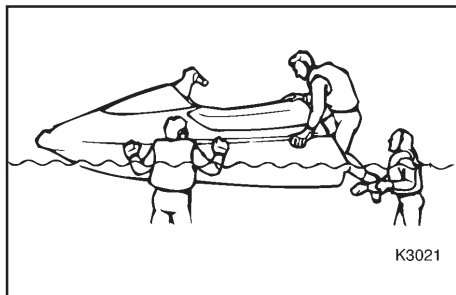

K3021

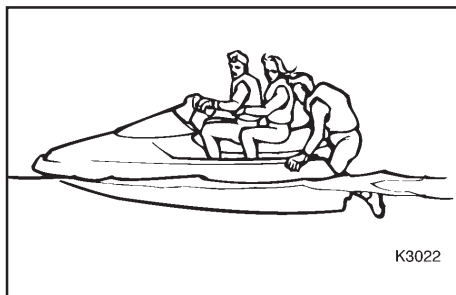

K3022

ПРИМЕЧАНИЕ :

Чем больше общая масса водителя и пассажиров, тем труднее сохранять равновесие гидроцикла. Не допускайте превышения нагрузки гидроцикла, превышающей 240 кг (530 фунтов) включая весь груз. Если возникают трудности с сохранением устойчивости неподвижного гидроцикла, поступайте следующим образом:

1. Пассажир должен придерживать гидроцикл, пока водитель поднимается на борт. Водитель подтягивается и садится на площадку, после чего поддерживает равновесие гидроцикла.
2. Закрепите шнур блокировки двигателя на своем левом запястье, а затем установите зажим шнура на выключатель блокировки двигателя. После этого запустите двигатель и установите режим холостого хода.
3. Пассажир, приподнявшись над площадкой, становится на колени, а затем продвигается к сиденью и садится на него, пока гидроцикл ускоряет ход.
4. Теперь гидроцикл может разогнаться до скорости глиссирования, а затем водитель может уменьшить обороты до желаемой скорости.



EJU01078

Опрокидывание гидроцикла

В случае опрокидывания гидроцикла выполняйте указанные ниже действия предотвращения повреждений или травм.

⚠ ПРЕДУПРЕЖДЕНИЕ

НЕПРАВИЛЬНОЕ ПЕРЕВОРАЧИВАНИЕ МОЖЕТ ВЕСТИ К ТРАВМАМ :

- Остановите двигатель и обязательно снимите шнур блокировки с выключателя блокировки двигателя.
- Не беритесь рукой за решетку водозаборника.
- Следите за тем, чтобы гидроцикл не ударил вас, когда будет переворачиваться.



ВНИМАНИЕ: _____

Обязательно снимайте зажим шнура с выключателя двигателя, в противном случае двигатель перегреется, что может вести к его повреждению.

1. Остановите двигатель, сняв зажим с выключателя блокировки двигателя.
2. Подплывите к корме гидроцикла. Поворачивайте судно, потянув левой рукой за плоский кильсон, одновременно нажимая правой рукой или ногой на привальный брус.

ПРИМЕЧАНИЕ: _____

Если левый борт перевернутого гидроцикла поднята, то сначала наклоните гидроцикл так, чтобы левый борт опустился, для чего надавите на привальный брус собственным весом.

ВНИМАНИЕ: _____

Не переворачивайте судно против часовой стрелки, так как вода может попасть в карбюратор и в двигатель и вызвать повреждения.

3. Запустите двигатель, а затем, оказавшись на берегу, внимательно осмотрите его, чтобы убедиться в отсутствии повреждений.



ВНИМАНИЕ: _____

Если гидроцикл находился в перевернутом состоянии более 5 минут, воздух мог попасть в систему впрыска масла. Не запускайте двигатель или ведите гидроцикл только малым ходом в течение 10 минут, после того, как он был перевернут в нормальное положение, чтобы удалить воздух из масляной системы.

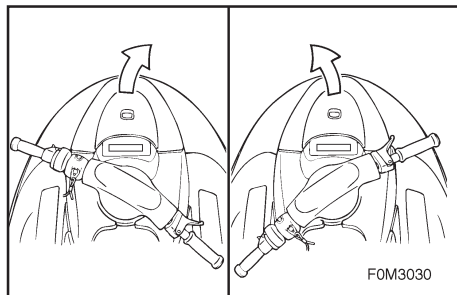

EJU01079

Выполнение поворотов на гидроцикле

Эффективность выполнения поворотов на гидроцикле зависит от комбинации положения руля и силы тяги водомета.

Давление воды, всасываемой через решетку водозаборника, повышается в результате действия крыльчатки нагнетательного насоса водомета. Вода под давлением выбрасывается из насоса через сопло водомета и создает тягу, позволяющую двигаться и управлять гидроциклом. Чем выше частота вращения двигателя, тем больше развиваемая сила тяги.

Величина силы тяги в сочетании с положением руля определяет крутизну поворота.

- A. Чем больше открывается дроссельная заслонка, тем больше тяга и тем круче поворачивает гидроцикл.
- B. Чем меньше открыта дроссельная заслонка, тем меньше тяга и тем более плавно поворачивает гидроцикл.
- C. При полностью отпущенном рычаге дроссельной заслонки создается лишь минимальная тяга. При движении со скоростями ниже малого хода вы быстро теряете возможность совершать повороты с использованием тяги. Вы еще може-

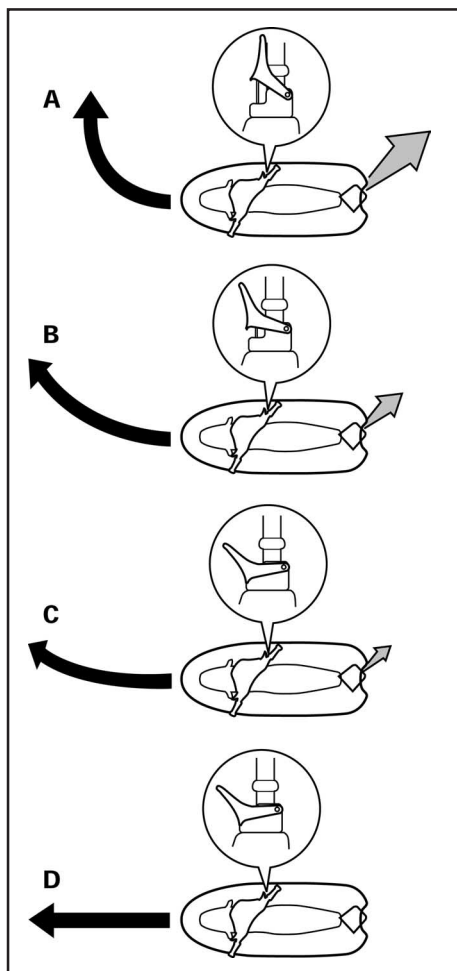



те обладать некоторой возможностью совершать поворот сразу после отпускания рычага дроссельной заслонки, но как только обороты двигателя упадут, гидроцикл не будет реагировать на положение руля до тех пор, пока вы снова не откроете дроссельную заслонку и не достигнете скорости малого хода.

На малом ходу вы можете плавно поворачивать гидроцикл путем изменения положения руля, используя лишь небольшую тягу, создаваемую при холостых оборотах двигателя.

- D. Если во время движения двигатель будет остановлен, то тяга исчезнет. Гидроцикл будет двигаться прямо, даже если руль будет повернут.

Для того, чтобы совершить поворот на гидроцикле, вам нужна тяга.



⚠ ПРЕДУПРЕЖДЕНИЕ

- Не отпускайте рычаг дроссельной заслонки, когда вы пытаетесь обойти какие-либо объекты. Для совершения поворота вам нужна тяга. Столкновение может вести к серьезным травмам или даже к гибели.
 - При движении на большой скорости делайте плавные повороты или замедляйте ход гидродвигателя перед поворотом. Резкие повороты на большой скорости движения могут вести к боковому скольжению гидродвигателя или к его вращению и выбрасыванию водителя и пассажира за борт, что может вызывать травмы.
-



EJU01080

Остановка гидроцикла

Гидроцикл не оборудован отдельной системой торможения. Он останавливается за счет сопротивления воды при отпускании рычага дроссельной заслонки. При полной скорости гидроцикл останавливается приблизительно через 95 м (310 футов) после отпускания рычага дроссельной заслонки и остановки двигателя, но это расстояние будет изменяться в зависимости от многих факторов, таких, например, как полный вес гидроцикла, состояние водной поверхности и направление ветра. Гидроцикл начинает терять скорость как только будет отпущен рычаг дроссельной заслонки, однако до полной остановки он пройдет еще некоторое расстояние. Если вы не уверены в том, что вы сможете остановиться вовремя и избежать удара о препятствие, увеличьте обороты и измените направление движения.

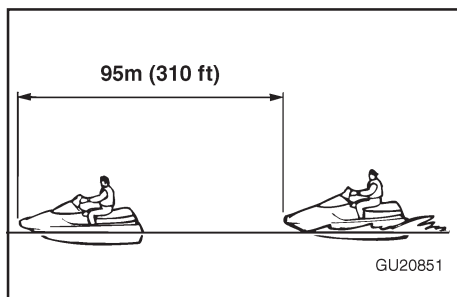

⚠ ПРЕДУПРЕЖДЕНИЕ

- Держите дистанцию, необходимую для остановки гидроцикла.
- Принимайте все меры для предупреждения столкновения. Помните - гидроцикл и другие катера не имеют тормозов.
- Управляйте гидроциклом ответственно двигаясь с безо-



пасной скоростью и держась на безопасном расстоянии от людей, предметов и других судов, чтобы иметь время для своевременной остановки.

- Не выключайте двигатель при замедлении движения, поскольку вам может понадобиться запас мощности для того, чтобы обойти судно или другое препятствие, возникшее на вашем пути.
-



EJU01081

Причаливание гидроцикла к берегу

1. Убедитесь, что около берега нет никаких препятствий, лодок или пловцов. Отпустите дроссель на расстоянии около 95 м (310 футов) от того места, где вы собираетесь причалить.
2. Приближайтесь к берегу на тихом ходу и выключайте двигатель до того, как вы достигнете берега.
Помните: для управления вам необходимо использовать дроссель.
3. Сойдите с гидроцикла и вытащите его на берег.

ВНИМАНИЕ: _____

Мелкая галька, песок, морские водоросли и другие отходы могут попасть в решетку водомета и вызвать повреждение или разрушение крыльчатки насоса. Всегда выключайте двигатель и сходите с гидроцикла до того, как причалить к берегу.

EJU01082

Швартовка

1. Убедитесь, что поблизости от гидроцикла отсутствуют препятствия, лодки или пловцы. Уменьшите скорость приблизительно за 95 м (310 футов) от причала.
2. Медленно приблизьтесь к причалу и выключите двигатель непосредственно перед подходом к нему.



EJU01255

Эксплуатация гидроцикла на непокойной воде.

Сила удара о воду после прыжков по волнам такова, что она может оказать серьезное воздействие как на гидроцикл, так и на водителя и пассажиров. Водитель может получить ранение, ушибив грудь или челюсть при ударе о корпус или рукоятки гидроцикла. Не управляйте гидроциклом, держа подбородок непосредственно над рукоятками руля или когда ваши ноги не стоят на подножках гидроцикла. Эксплуатация гидроцикла на непокойной воде или прыжки по волнам могут также привести к образованию трещин в корпусе гидроцикла или вызвать разрушение внутренних частей конструкции. Избегайте катания по бурной воде или в плохих погодных условиях.

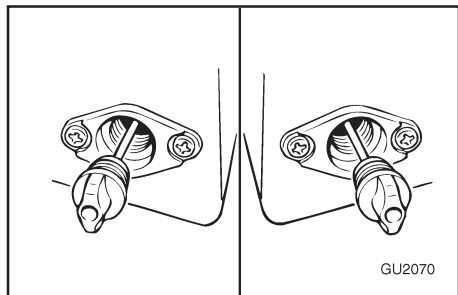

EJU01084

Проверки после поездки

Всегда выполняйте следующие проверки, вернувшись с прогулки на гидроцикле.

1. Выньте гидроцикл из воды.
2. Обмойте его корпус, руль и сопло водомета пресной водой.
3. Снимите сиденье и проверьте, нет ли в моторном отсеке воды. Для того, чтобы удалить воду, выверните кормовые сливные пробки и приподнимите носовую часть гидроцикла так, чтобы из трюма вытекла вся вода.

ПРИМЕЧАНИЕ :

Этот гидроцикл оборудован автоматической системой осушения трюма, которая удаляет воду из моторного отсека при движении гидроцикла. Однако, некоторое количество воды все равно остается.

4. Установите гидроцикл горизонтально.
5. Промойте систему охлаждения для предотвращения отложения в ней соли, песка и л и грязи. (Описание операции промывания системы охлаждения приведено на стр. 4-1 и 4-2.)



6. Удалите скопившуюся воду из выхлопной системы, попеременно нажимая и отпуская рычаг дроссельной заслонки в течение 10 - 15 секунд при работающем двигателе.

ВНИМАНИЕ: _____

Не давайте двигателю работать на берегу при полностью открытой дроссельной заслонке или в течение более 15 секунд. В противном случае может произойти перегрев двигателя и его заклинивание.

7. Если гидроцикл предполагается хранить в течение недели или дольше, смажьте его внутренние детали для предохранения от коррозии. (Описание операций смазывания приведено на стр. 4-4 .)
8. Промойте двигатель и моторный отсек небольшим количеством воды.

ВНИМАНИЕ: _____

При мытье двигателя и моторного отсека не используйте воду под высоким давлением, т. к. это может вести к серьезным повреждениям.

9. Протрите двигатель и моторный отсек насухо чистой тканью (Повторите операцию 3, если необходимо.)



-
10. Насухо протрите корпус, рулевую колонку, руль и водомет чистой тканью.
 11. Нанесите ингибитор ржавчины на металлические детали для предохранения их от коррозии.
 12. Прежде, чем установить сиденье, полностью просушите моторный отсек на воздухе.

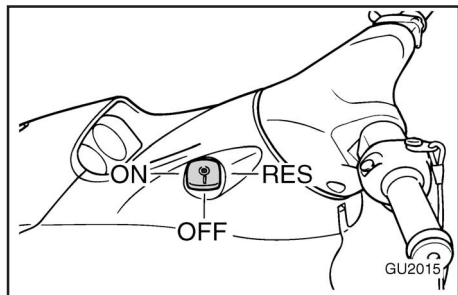

EJU01085

Транспортировка

⚠ ПРЕДУПРЕЖДЕНИЕ

При транспортировке гидроцикла всегда устанавливайте ручку топливного крана в положение "OFF" («ЗАКРЫТ»). В противном случае топливо может протечь в двигатель или в моторный отсек, что может вести к пожару.

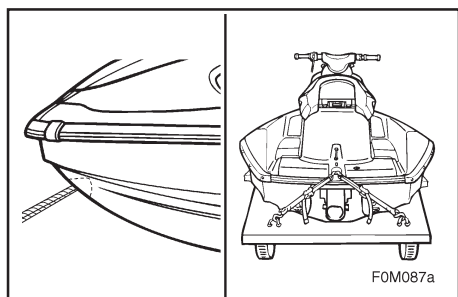

При перевозке гидроцикла на прицепе, надежно закрепите его, пропустив тросы через носовую проушину и через кормовые отверстия для троса.

ВНИМАНИЕ:

Не пропускайте тросы или оттяжки поверх сиденья, так как они могут оставить постоянные отпечатки на обивке сиденья. Кроме того, оберните тросы или оттяжки полотенцами или ветошью в тех местах, где они касаются корпуса гидроцикла, чтобы предохранить его от царапин и других повреждений.

ТЕХНИЧЕСКОЕ ОБСЛУЖИВАНИЕ И УХОД



Хранение	4-1
Промывание системы охлаждения	4-1
Смазывание	4-4
Топливная система	4-5
Аккумуляторная батарея	4-7
Очистка гидроцикла	4-9
Техническое обслуживание и регулировка	4-10
Руководство для владельца/водителя и набор инструментов	4-12
Таблица периодического технического обслуживания	4-13
Осмотр топливной системы	4-15
Топливный фильтр	4-17
Топливный бак	4-17
Осмотр системы впрыска масла	4-18
Масляный бак	4-18
Масляный фильтр	4-18
Осмотр троса рулевого управления	4-19
Осмотр и регулировка троса дроссельной заслонки	4-19
Чистка и регулировка свечей зажигания	4-20
Точки смазывания	4-22
Регулировка троса воздушной заслонки	4-24
Осмотр аккумуляторной батареи	4-25
Регулировка карбюратора	4-29
Регулировка режима малого хода	4-30
Замена плавкого предохранителя	4-31
Удаление воздуха из впрыскивающего масляного насоса	4-32

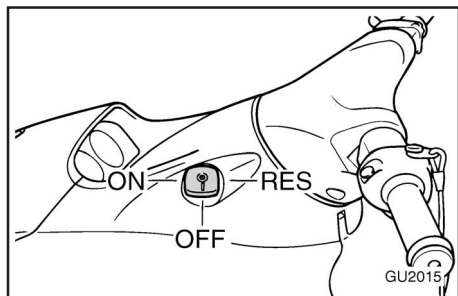

EJU01087

Хранение

⚠ ПРЕДУПРЕЖДЕНИЕ

При хранении гидроцикла всегда устанавливайте ручку топливного крана в положение “ЗАКРЫТ”, в противном случае топливо может попасть в двигатель или моторный отсек, что создаст угрозу пожара.

Хранение в течение продолжительного времени, например, в зимнее время, требует проведения профилактического обслуживания для предотвращения ухудшения качества материалов. Рекомендуется перед хранением обратиться к дилеру фирмы “Ямаха” по поводу проведения технического обслуживания гидроцикла. Однако следующие процедуры может выполнить сам владелец.

EJU01088

Промывание системы охлаждения

Промывание системы охлаждения является важной процедурой, предохраняющей систему от отложений соли, песка или грязи.



ВНИМАНИЕ:

- Не подавайте воду в каналы системы охлаждения при неработающем двигателе. Через глушитель вода может попасть в картер, вызывая серьезные повреждения двигателя.
 - Не допускайте, чтобы двигатель работал без охлаждающей воды более 15 секунд, так как это может вызвать его перегрев.
-

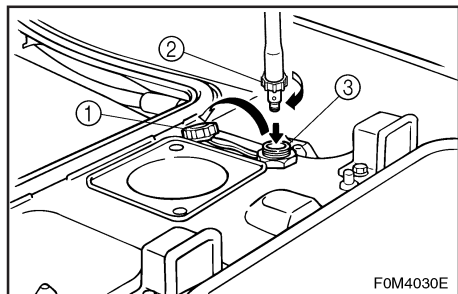

1. Установите гидроцикл на землю в горизонтальном положении.
2. Откройте крышку гнезда промывочного шланга ① и вставьте наконечник садового шланга ② в гнездо промывочного шланга ③, повернув его до надежного закрепления.
3. Присоедините садовый шланг к водопроводному крану.
4. Запустите двигатель и немедленно откройте водопроводный кран и подождите, пока вода не начнет непрерывно вытекать из контрольного отверстия системы охлаждения.
5. Дайте двигателю поработать на холостых оборотах около 3 минут, наблюдая за его состоянием. Если в процессе промывания двигатель заглохнет, немедленно перекройте воду и повторите указанные выше операции.
6. Перекройте воду и удалите остатки воды из каналов системы охлаждения, попеременно нажимая и отпуская рычаг дроссельной заслонки в течение 10-15 секунд.
7. Остановите двигатель.
8. Отсоедините наконечник садового шланга и надежно затяните крышку гнезда.



EJU01299

Смазывание

⚠ ПРЕДУПРЕЖДЕНИЕ

Для снижения риска возникновения взрыва или пожара:

Никогда не наливайте и не распыляйте бензин или иные вещества, кроме ингибитора коррозии, через отверстие в крышке глушителя впуска на карбюраторе.

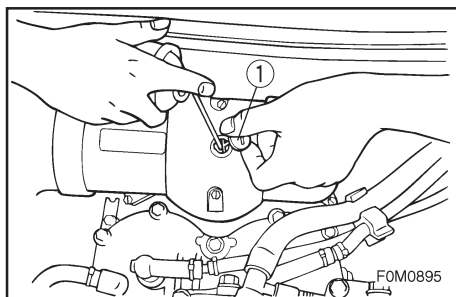

ВНИМАНИЕ:

- Обязательно надежно закрепляйте крышку после обработки двигателя, в противном случае вода может попасть в двигатель и вызвать его повреждение.
- Не допускайте работу двигателя на максимальных оборотах или дольше 15 секунд, когда гидроцикл не находится на воде, так как это может вызвать перегрев и/или заклинивание двигателя.

1. Откройте крышку ① на глушителе впуска.
2. Запустите двигатель, установив гидроцикл в хорошо проветриваемое помещение.
3. Установите высокие обороты холостого хода и быстро внесите возможно более количество ингибитора коррозии через отверстие в крышке глушителя впуска. Продолжайте обработку до тех пор, пока



двигатель не заглохнет (но не более 15 секунд).

4. Надежно установите крышку глушителя впуска на место.
5. Смажьте все тросы - трос дроссельной заслонки, трос воздушной заслонки и тросы рулевого управления.

ПРИМЕЧАНИЕ: _____

Для нагнетания судовой консистентной смазки тросов и для удаления из них влаги, которая может присутствовать между центральной жилой и оболочкой троса.

6. Смажьте узлы гидроцикла, указанные в разделе “Места смазки” на стр. 4-22.

ЕJU01090

Топливная система

Слейте бензина из топливной системы для предотвращения образования смоляных и других вредных отложений, которые образуются, если бензин находится в системе длительное время.

⚠ ПРЕДУПРЕЖДЕНИЕ _____

Бензин это легковоспламеняющееся и взрывоопасное вещество. Воспламенение или взрыв могут привести к серьезным травмам или даже к смерти. Остановите двигатель. Сливайте бензин в хорошо проветриваемом помещении вдали от источников искр или пламени. Не курите. Не допускайте проливания бензина.



Немедленно вытирайте пролитый бензин.

Для того, чтобы слить топливо из топливной системы:

1. Установите ручку топливного крана в положение “ЗАКРЫТ”.
2. Слейте бензин из топливного бака через сифон.



EJU01092

Аккумуляторная батарея

Если гидроцикл не будет эксплуатироваться в течение одного месяца или дольше, отсоедините вначале отрицательный (-) провод, а затем положительный (+) провод и вентиляционный шланг, после чего снимите аккумуляторную батарею с гидроцикла.

Вымойте корпус батареи пресной водой.

Если клеммы аккумуляторной батареи покрыты грязью или на них видны следы коррозии, очистите поверхности установки зажимов проводов проволочной щеткой или чем-то подобным.

Зарядите аккумуляторную батарею и храните ее в прохладном сухом месте.

Смажьте клеммы аккумуляторной батареи водостойкой консистентной смазкой или смазкой А фирмы “Ямаха”.

Подзаряжайте аккумулятор по меньшей мере через каждые два месяца, потому что во время хранения батарея разряжается.

ВНИМАНИЕ: _____

Аккумуляторная батарея может оказаться непригодным, если вы долго храните его без подзарядки. Периодически подзаряжайте аккумуляторную батарею.



ПРИМЕЧАНИЕ: _____

Состояние аккумуляторной батареи определить, измерив удельную плотность электролита. Однако можно грубо определить состояние батареи, измерив напряжение между ее клеммами. Зарядите батарею, если это напряжение составляет 12 вольт или меньше.

Удельная плотность (для справки): 1,28 при 20° C (68°F)

Фирма “Ямаха” рекомендует обращаться к ее дилеру или к фирме-изготовителю аккумуляторных батарей по поводу проверки удельной плотности электролита и подзарядки аккумулятора. Если вы обслуживаете аккумулятор самостоятельно, прочитайте инструкции прилагаемые к тестеру и зарядному устройству.



Е.Ю01093

Очистка гидроцикла

Перед тем, как поставить гидроцикл на длительное хранение, необходимо подвергнуть его процедуре очистки.

1. Промойте корпус, рукоятки управления и приводные агрегаты гидроцикла чистой водой.
2. Промойте чистой водой двигатель и трюм гидроцикла. Осушите всю воду и удалите имеющуюся влагу с помощью чистой сухой ветоши.
3. Обработайте поверхности гидроцикла антикоррозионным спреем и смазкой.
4. Обработайте корпус восковым полиролем.
5. Протрите все виниловые и резиновые части конструкции, также как и уплотнения сидений и моторного отсека, специальным защитным средством для винила.



EJU01094

Техническое обслуживание и регулировка

Периодически выполняемые осмотры, регулировка и смазка будут поддерживать ваш гидроцикл в состоянии наибольшей безопасности и эффективности. Обеспечение безопасной эксплуатации является обязанностью владельца. Следующие страницы Руководства посвящены описанию процедур осмотра, регулировки и смазки гидроцикла.

Для получения фирменных сменных деталей и вспомогательного оборудования, разработанных специально для вашего гидроцикла, обращайтесь к дилеру фирмы “Ямаха”.

Помните о том, что установка сменных деталей или другого вспомогательного оборудования, не являющегося по своему качеству эквивалентом продукции фирмы “Ямаха”, приводит к отказам, устранение которых не предусмотрено гарантийными обязательствами фирмы.

⚠ ПРЕДУПРЕЖДЕНИЕ

- При самостоятельном выполнении работ по техническому обслуживанию (если не указано другое) проверьте выключение двигателя, поскольку неожиданное срабатывание оборудования, удары его движущихся частей или пораже-



ние электрическим током могут закончиться аварией или тяжелой травмой. Если владелец не знаком с процедурой технического обслуживания, эту работу должен выполнить дилер фирмы “Ямаха”. Узлы конструкции, отремонтированные с нарушением правил технического обслуживания, могут отказать в процессе эксплуатации или работать со сбоями, способными привести к аварии.

- Усовершенствования данной модели гидроцикла, выполненные без согласования с фирмой, могут нарушить исправную работу его механизмов, вызвать повышенный уровень шума или сделать его небезопасным в эксплуатации. Перед тем, как пытаться что-либо изменить в конструкции гидроцикла, проконсультируйтесь с дилером фирмы “Ямаха”.
-

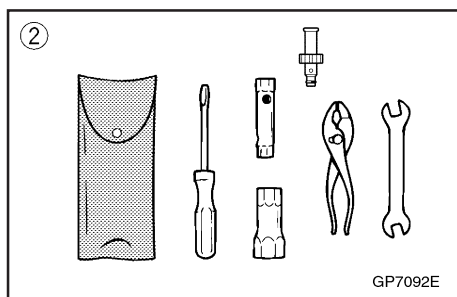
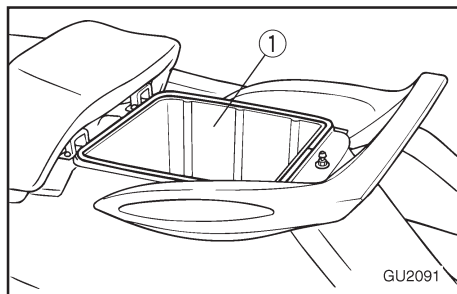

EJU01095

Руководство для владельца/водителя и набор инструментов

Рекомендуется всегда брать с собой Руководство для Владельца/Водителя и набор инструментов ② во все поездки на гидроцикле. Для удобства хранения Руководства и набора инструментов на гидроцикле предусмотрена специальная сумка ①.

ПРИМЕЧАНИЕ :

Для предохранения этих предметов от воздействия воды их стоит поместить в водонепроницаемый пакет.

Информация по техническому обслуживанию, приведенная в этом Руководстве, предназначена для предоставления вам, владельцу гидроцикла, сведений, необходимых для самостоятельного выполнения операций профилактического обслуживания и мелкого ремонта. Инструментов, включенных в набор ②, вполне достаточно для этих целей, за исключением, может быть, динамометрического ключа, который необходим для затяжки болтов и гаек.



EJU01356

Таблица периодического технического обслуживания

Следующая таблица содержит общие рекомендации по проведению периодических технических обслуживаний. Однако, в зависимости от условий эксплуатации, может потребоваться проводить технические обслуживания чаще.

- (●) Этим значком обозначаются операции, которые вы можете выполнять самостоятельно.
- (○) Этот значок обозначает работы, которые должны быть поручены дилеру фирмы «Ямаха».

периодичность технического обслуживания		первоначальный интервал			последующий интервал через каждые		Стр
		10 часы	50 часы	100 часы	100 часы	200 часы	
			6 мес	12 мес	12 мес	24 мес	
точки технического обслуживания							
Свечи зажигания	Осмотреть, очистить, отрегулировать	●	●	●	●		4-20
Точки смазывания	Смазать			●	●		4-22
Промежуточный корпус	Смазать	○*1		●*2	●*2		4-24
Топливная система	Осмотреть			○	○		4-15
Топливный фильтр	Проверить, заменить	○				○	4-17
Топливный бак	Очистить					○	4-17
Система впрыска масла	Осмотреть, очистить	○				○	-
Малый ход	Отрегулировать			●	●		4-22
Ось дроссельной заслонки карбюратора	Осмотреть			○	○		4-22
Водяные каналы охлаждения	Промыть		●(после каждого использования)				4-1
Сетчатый фильтр трюма	Очистить		●	●	●		-
Крыльчатка насоса	Осмотреть		●	●	●		-
Трос рулевого управления	Осмотреть			●	●		4-19
Трос дроссельной заслонки	Осмотреть, отрегулировать			●	●		4-19
Трос воздушной заслонки	Осмотреть, отрегулировать			●	●		4-24



периодичность технического обслуживания		первоначальный интервал			последующий интервал через каждые		Стр
		10 часы	50 часы	100 часы	100 часы	200 часы	
			6 мес	12 мес	12 мес	24 мес	
точки технического обслуживания							
Сливные пробки на корме	Осмотреть, заменить					●	3-11
Аккумуляторная батарея	Осмотреть	● (проверить уровень электролита перед каждым использованием)					4-25
Резиновая соединительная муфта	Осмотреть					○	-
Гайки и болты	Затянуть	○		○	○		-

*1 : Количество смазки : 33,0 - 35,0 см³ (1,11 - 1,18 унции)

*2 : Количество смазки : 6,0 - 8,0 см³ (0,20 - 0,27 унции)



EJU01383

Осмотр топливной системы

⚠ ПРЕДУПРЕЖДЕНИЕ

Бензин - это легковоспламеняющееся и взрывоопасное вещество. Воспламенение или взрыв могут привести к серьезным травмам или даже к смерти. Остановите двигатель. Сливайте бензин в хорошо проветриваемом помещении вдали от источников искр или пламени. Не курите. Не допускайте проливания бензина. Немедленно вытирайте пролитый бензин.

Проверьте, нет ли в топливной системе утечек, трещин или неисправностей. При обнаружении любых неисправностей произведите необходимый ремонт или, если необходимо, замену. Если необходим ремонт, обращайтесь к дилеру фирмы «Ямаха».

Проверьте:

- Нет ли утечек в карбюраторе.
- Нет ли неисправностей или утечек в топливном насосе.
- Нет ли в топливном баке воды или грязи.
- Нет ли на топливном баке повреждений, трещин или утечек.
- Нет ли утечек в соединениях бензопровода.
- Нет ли на бензопроводе трещин или других повреждений.



- Нет ли утечек в топливном фильтре.
- Нет ли утечек в топливном кране.
- Нет ли утечки в клапанах вентиляционных каналов.
- Нет ли повреждений на крышке наливной горловины топливного бака.

⚠ ПРЕДУПРЕЖДЕНИЕ

Невыполнение проверок и устранения любых утечек топлива может вести к пожару или взрыву.

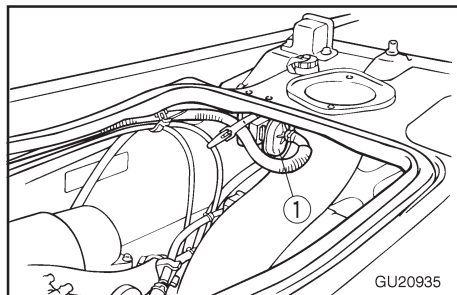

EJU01098

Топливный фильтр

Этот гидроцикл оборудован неразборным одноразовым топливным фильтром ①. Этот топливный фильтр необходимо заменять каждый год или после 200 часов эксплуатации, а также, если в нем окажется вода. При необходимости замену фильтра должен выполнять дилер фирмы Ямаха.

⚠ ПРЕДУПРЕЖДЕНИЕ

Не пытайтесь заменять топливный фильтр самостоятельно. Неправильно установленный фильтр может создать опасность утечки бензина и вызвать пожар или взрыв. При необходимости замену фильтра должен выполнить дилер фирмы Ямаха.

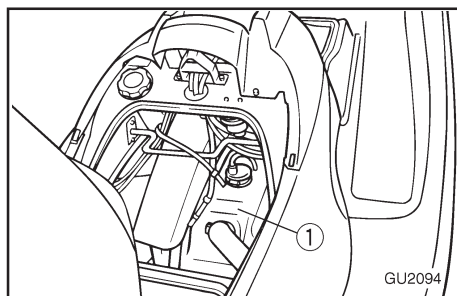

EJU01099

Топливный бак

Проверьте, нет ли в топливном баке ① утечек или воды. Если в топливной системе обнаружится вода или топливный бак требует очистки, обращайтесь к дилеру фирмы Ямаха по поводу проведения технического обслуживания гидроцикла.



EJU01100

Осмотр системы впрыска масла

Проверьте, нет ли в системе впрыска масла утечек, трещин или неисправностей. При необходимости, обращайтесь к дилеру фирмы Ямаха по поводу ремонта системы впрыска масла.

Проверьте:

- Нет ли в масляном баке повреждений, трещин или утечек.
- Нет ли в масляном баке воды или грязи.
- Нет ли на масляном шланге и в его соединениях трещин или других повреждений.
- Нет ли в масляном фильтре грязи.
- Нет ли в масляном насосе утечек.

EJU01101

Масляный бак

Проверьте, нет ли в масляном баке утечек или воды. Если в масляном фильтре обнаружится вода или масляный бак требует очистки, обращайтесь к дилеру фирмы Ямаха по поводу проведения технического обслуживания гидроцикла.

EJU01102

Масляный фильтр

Проверьте, не засорен ли и не загрязнен ли масляный фильтр ①. Если масляный фильтр засорен, снимите его с масляного бачка вместе с датчиком уровня масла и очистьте.

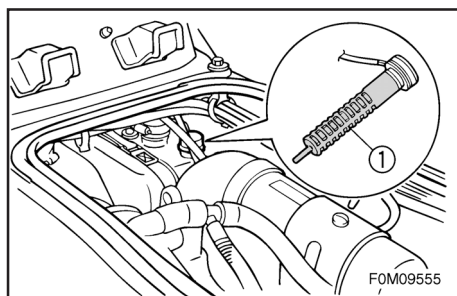

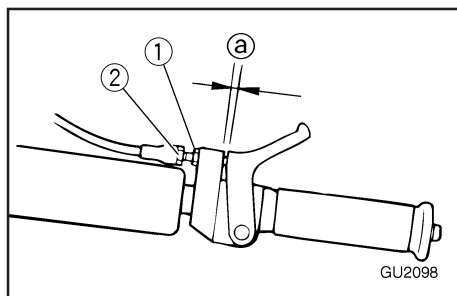
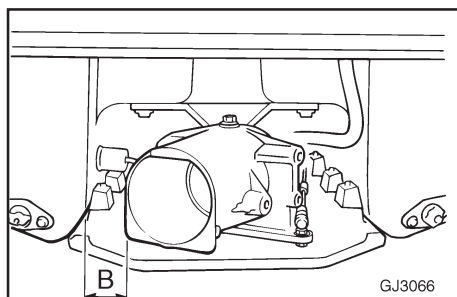
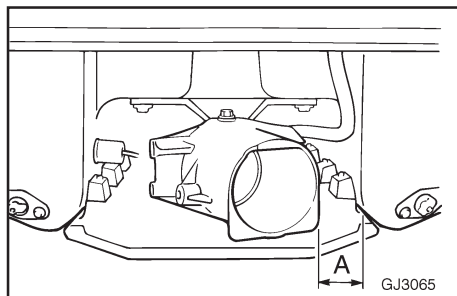

EJU01138

Осмотр троса рулевого управления

Проверьте плавность перемещения руля и сопла водомета. Поверните руль вправо и влево до упора и убедитесь в том, что расстояние между подвижной частью сопла водомета и корпусом одинаковое с обеих сторон.

Расстояния А и В : $A = B$

Если руль поворачивается туго или если нарушена его регулировка, обращайтесь к дилеру фирмы Ямаха по поводу проведения технического обслуживания.

EJU01104

Осмотр и регулировка троса дроссельной заслонки

Проверьте, что трос дроссельной заслонки плавно возвращается в заданное положение и зазор находится в пределах технических требований.

1. Нажмите и отпустите рычаг управления дросселя. Если рычаг не возвращается плавно в исходное положение, следует обратиться к дилеру фирмы "Ямаха".
2. Отрегулируйте люфт (a), ослабив контргайку (1) и повернув регулятор (2).

Люфт рычага управления дросселя:

4 - 7 мм (0,16 - 0,28 дюйма).



EJU01342

Чистка и регулировка свечей зажигания

Свечи зажигания являются важным компонентом двигателя и их легко проверять. Состояние свечей зажигания позволяет сделать некоторые выводы относительно состояния двигателя. Например, если фарфоровый изолятор центрального электрода очень белый, это может указывать на подсосывание воздуха во впускном канале или на проблемы смесеобразования в данном цилиндре. Не пытайтесь проводить диагностику неисправностей самостоятельно. Обратитесь к дилеру фирмы «Ямаха» по поводу технического обслуживания гидроцикла.

Регулярно выворачивайте и осматривайте свечи зажигания. Нагрев и отложения нагара затрудняют искрообразование и вызывают эрозию. При значительной эрозии электродов или при больших количествах нагара и других отложений заменяйте свечи свечами требуемой марки.

Стандартные свечи зажигания: BR8HS

Перед тем, как установить свечу, измерьте зазор (a) между ее электродами при помощи прово-

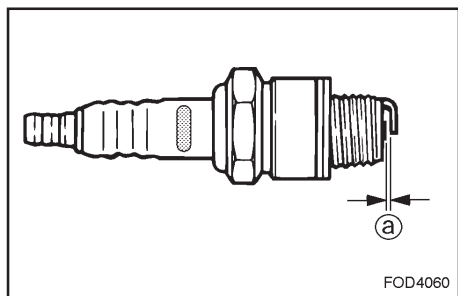



лочного щупа. Установите требуемую величину зазора, если необходимо.

Зазор между электродами: 0,6 - 0,7 мм (0,024- 0,028 дюйма)

Как установить свечу зажигания:

1. Очистьте поверхность уплотнительного кольца.
2. Удалите всю грязь с резьбовой части свечи.
3. Затяните свечу с требуемым моментом.

Момент затяжки свечи зажигания:
25 Н.м (2,5 кгс.м, 18 футо-фунтов)

ПРИМЕЧАНИЕ : _____

- Перед установкой наконечника на свечу протрите насухо саму свечу и внутреннюю поверхность наконечника. Наденьте наконечник на свечу до щелчка.
- Если для установке новой свечи у вас нет динамометрического ключа, то хорошим ориентиром является затяжка свечи на 1/4 - 1/2 оборота после того, как она была завернута от руки. Затяните свечу динамометрическим ключом с требуемым моментом при первой возможности.



⚠ ПРЕДУПРЕЖДЕНИЕ

При извлечении и при установке свечей зажигания следите за тем, чтобы не повредить изолятор. Поврежденный изолятор может вести к утечке высокого напряжения, что может вызывать взрыв или пожар.

EJU01139

Точки смазывания

Для обеспечения плавного перемещения или вращения подвижных деталей нанесите на них водостойкую консистентную смазку.

Рекомендуемая водостойкая консистентная смазка:
Yamaha Marine Grease/
Yamaha Grease A

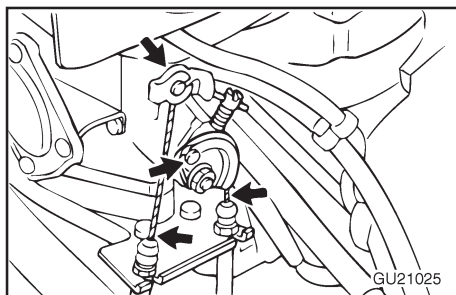

- Трос дроссельной заслонки (со стороны карбюратора)
- Трос воздушной заслонки (со стороны карбюратора)

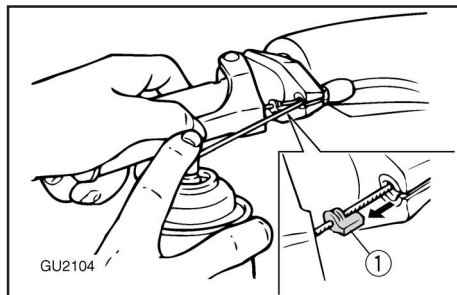

- Рычаг дроссельной заслонки
- Оттяните рычаг дроссельной заслонки и снимите уплотнение ①. Направьте струю ингибитора ржавчины внутрь оболочки троса. Надежно установите уплотнение на место.

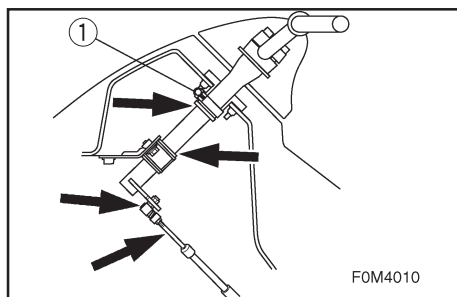

- Трос рулевого управления (со стороны руля)
 - Вал руля
- Если вал руля имеет большой люфт, затяните хомут ① до желаемого усилия поворота.

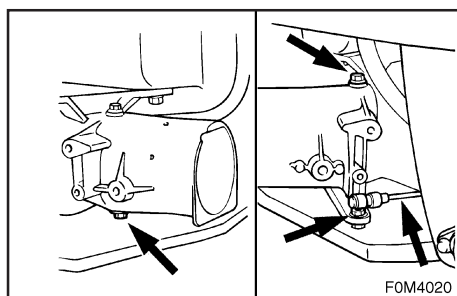

- Трос рулевого управления (со стороны сопла)
- Ось поворота сопла

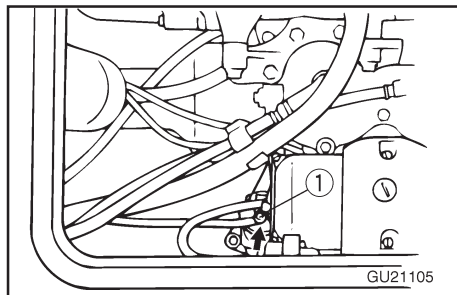

- Промежуточный корпус
При помощи смазочного шприца, заполните промежуточный корпус водостойкой консистентной смазкой через пресс-масленку ①.

Количество смазки: Че-
рез первые 10 часов работы
или через 1 месяц:
33,0 - 35,0 куб. см (1,11 - 1,18
унции)
Через каждые 100 часов или
12 месяцев: 6,0 - 8,0
куб. см (0,20 - 0,27 унции)

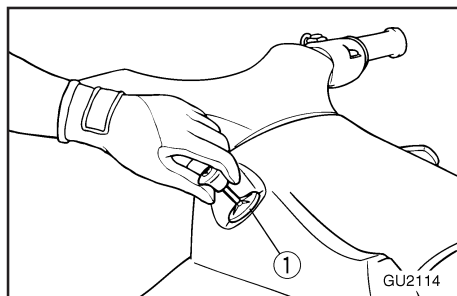

EJU01261

Регулировка троса воздушной заслонки

Проверьте правильность регулировки троса воздушной заслонки.

1. Вытяните ручку воздушной заслонки до конца, а затем отпустите ее. Ручка должна оставаться в этом положении.
2. Если ручка сама начинает опускаться, затяните регулировочную гайку ① ручки воздушной заслонки. Если ручка вытягивается туго, слегка ослабьте регулировочную гайку.



EJU01108

Осмотр аккумуляторной батареи

Проверьте уровень электролита и убедитесь в том, что провода надежно закреплены.

⚠ ПРЕДУПРЕЖДЕНИЕ

Электролит аккумуляторной батареи представляет собой опасное ядовитое вещество, вызывающее тяжелые ожоги и т.п. Электролит содержит серную кислоту. Избегайте контактов электролита с кожей, глазами или одеждой.

Меры по устранению последствий воздействия электролита

Наружные: Промойте водой.

Внутренние: Выпейте большое количество воды или молока. После этого выпейте гидроокись магния, взбитое яйцо или растительное масла. Немедленно обращайтесь к врачу.

Глаза: Промывайте водой в течение 15 минут и как можно скорее обращайтесь за медицинской помощью.

Аккумуляторная батарея выделяет взрывчатые газы. Держите аккумулятор как можно дальше от источников искр, огня, горящих сигарет и т.п. Если зарядка аккумулятора производится в закрытом помещении, обеспечьте хорошую вентиляцию. Всегда защищайте глаза, работая рядом с аккумуляторной батареей.



ДЕРЖИТЕ АККУМУЛЯТОР В НЕДОСТУПНОМ ДЛЯ ДЕТЕЙ МЕСТЕ.

ВНИМАНИЕ: _____

Ни в коем случае не кладите аккумулятор набок.

Доливая электролит или заряжая батарею, обязательно выньте ее из аккумуляторного отсека.

При проверке аккумуляторной батареи следите за тем, чтобы вентиляционный шланг был соединен с ней и не был перекрыт.

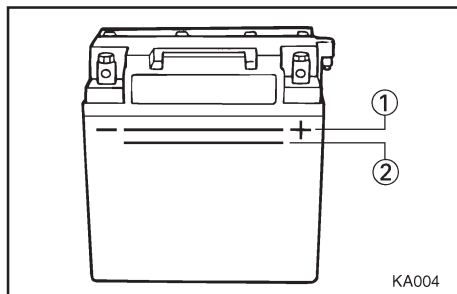

Доведение уровня электролита до нормы:

1. Следите за тем, чтобы уровень электролита находился между верхней ① и нижней ② отметкой уровня.
2. При необходимости долейте в аккумуляторную батарею дистиллированной воды.

ВНИМАНИЕ: _____

Обычная водопроводная вода содержит минералы, которые вредно влияют на аккумуляторную батарею. Для доведения уровня электролита до нормы используйте только дистиллированную воду.

Зарядка аккумулятора:

ВНИМАНИЕ: _____

Не пытайтесь заряжать аккумуляторную батарею слишком быстро. Этим вы можете уменьшить срок ее службы.

Фирма "Ямаха" рекомендует, чтобы зарядку аккумуляторной батареи производил дилера фирмы "Ямаха" или фирма-изготовитель. Если вы заряжаете аккумуляторную батарею самостоятельно, то перед тем, как это делать, внимательно изучите инструкцию, прилагаемую к зарядному устройству и соблюдайте следующие правила:



1. Выверните пробки из всех банок батареи.
2. Если уровень электролита находится на нижней отметке, то доведите уровень электролита до нормы, долив дистиллированной воды.
3. Установите зарядный ток 1,9 ампера и заряжайте батарею медленно до тех пор, пока из ее банок не начнут бурно выделяться взрывчатые газы.

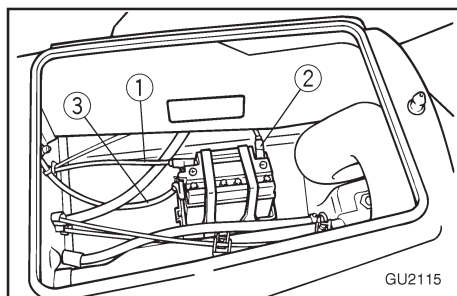

Присоединение проводов к выводам батареи:

1. При установке батареи на гидроцикл следите за тем, чтобы провода были подключены правильно.
2. Убедитесь в том, что вентиляционный шланг присоединен правильно, что он не поврежден и не засорен.
3. Надежно закрепите аккумуляторную батарею.

- ① Положительный вывод (+): Красный провод
- ② Отрицательный вывод (-): Черный провод
- ③ Вентиляционный шланг



Е.Ю01109

Регулировка карбюратора

Карбюратор является жизненно важной частью двигателя и нуждается в очень сложной регулировке. Большинство регулировок должен выполнять дилер фирмы “Ямаха”, обладающим профессиональными знаниями и опытом выполнения этой операции. Однако водитель может сам отрегулировать величину оборотов малого хода во время периодического технического обслуживания.

ВНИМАНИЕ: _____

Карбюратор был отрегулирован на заводе фирмы Ямаха после многочисленных испытаний. Если регулировки карбюратора нарушаются кем-то, кто не имеет необходимых технических знаний, то это ведет к ухудшению работы двигателя и к выходу его из строя.

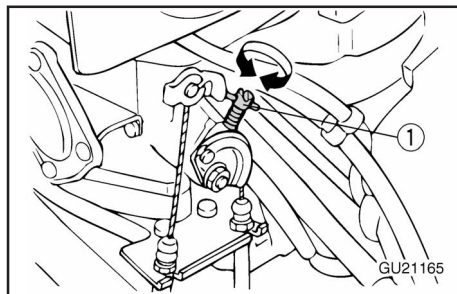

EJU01303

Регулировка режима малого хода

1. Спустите гидроцикл на воду.
2. Запустите двигатель и прогрейте его в течение 1-2 минут. Используя диагностический тахометр, отрегулируйте скорость вращения до требуемой величины.
3. Вращайте упорный винт дроссельной заслонки ① по часовой стрелке, если необходимо увеличить обороты. Вращайте его против часовой стрелки, если необходимо их уменьшить.

Режим малого хода:
1.250 - 1.350 об/мин

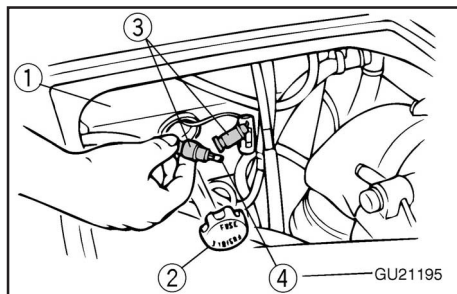

EJU01263

Замена плавкого предохранителя

Плавкий предохранитель расположен в электрическом ящике ①.

Как заменить предохранитель:

1. Снимите колпачок ②, вытяните красный провод и выньте держатель предохранителя ③ из электрического ящика.
2. Откройте держатель предохранителя и замените предохранитель ④ другим того же номинала.

Номинальный ток срабатывания: 10 А

⚠ ПРЕДУПРЕЖДЕНИЕ

Не используйте плавкий предохранитель с более высоким током срабатывания, чем рекомендовано. Использование предохранителя с более высоким током срабатывания может привести к значительным повреждениям электрооборудования, а возможно и к пожару.



EJU01112

Удаление воздуха из впрыскивающего масляного насоса

Если масляный бачок был полностью опорожнен, или если любой из шлангов, присоединенных к масляному насосу был отсоединен, то из масляного насоса необходимо удалить воздух, для обеспечения нормальной подачи масла.

В случае необходимости удаления воздуха из масляного насоса обращайтесь к дилеру фирмы “Ямаха” по поводу выполнения этой операции.



EJU01362

Технические характеристики

Изделие / Модель	Единицы измерения	XL700
ВМЕСТИМОСТЬ ГИДРОЦИКЛА		
Макс. кол-во людей на борту	Число людей	3
Максимальная грузоподъемность	кг (фунт)	240 (530)
ГАБАРИТНЫЕ РАЗМЕРЫ		
Длина	мм (дюйм)	3.150 (124,0)
Ширина	мм (дюйм)	1.250 (49,2)
Высота	мм (дюйм)	1.100 (43,3)
Сухой вес	кг (фунт)	245 (540)
РАБОЧИЕ ПАРАМЕТРЫ		
Макс. отдаваемая мощность	кВт (л. с.) при об/мин	58,8 (80) при 6.250
Макс. расход топлива	л/ч (галлон США, Великобритании)	34,0 (9,0; 7,5)
Продолжительность хода с полных оборотах	час	1,5
Малый ход	об/мин	1.250 - 1.350
ДВИГАТЕЛЬ		
Тип двигателя		2-тактный
Число цилиндров		2
Рабочий объем	см ³ (куб. дюйм)	701 (42,78)
Диаметр цилиндра и ход поршня	мм (дюймы)	81,0 x 68,0 (3,19 x 2,68)
Степень сжатия		7,2
Система смазки		Впрыск масла
Система охлаждения		С водяным охлаждением
Система запуска		Электрический стартер
Система зажигания		Цифровая CDI
Свечи зажигания		BR8HS (NGK)
Зазор между электродами свечи зажигания	мм (дюйм)	0,6 – 0,7 (0,024 – 0,028)
Емкость аккумулятора	В-А.ч	12 - 19
Система зарядки		Магнето на маховике
ПРИВОД		
Двигатель		Водомет
Тип насоса водомета		С осевым потоком, одно-ступенчатый
Вращение крыльчатки		Против часовой стрелки (если смотреть сзади)
Трансмиссия		Непосредственный привод от двигателя
Угол горизонтального отклонения сопла водомета	Градусы	24 + 24



Изделие / Модель	Единицы измерения	XL700
ТОПЛИВО И МАСЛО		
Рекомендуемое топливо		Обычный неэтилированный бензин
Минимальное октановое число	RON	86
Рекомендуемое моторное масло	RON	90 YAMALUBE 2W или аналогичное, сертифицированное Национальной ассоциацией судопроизводителей (NMMA) как TC-W3 marine oil
Емкость топливного бака		
Полная	л (гал. США, гал. Великобр.)	50 (13,2; 11)
Резерв	л (гал. США, гал. Великобр.)	12 (3,17; 2,64)
Емкость масляного бака	л (гал. США, гал. Великобр.)	3,8 (1,00; 0,84)



ПОИСК НЕИСПРАВНОСТЕЙ И ПОРЯДОК ДЕЙСТВИЙ В АВАРИЙ- НОЙ ОБСТАНОВКЕ



ПОИСК НЕИСПРАВНОСТЕЙ	5-1
Карта поиска неисправностей.....	5-1
Порядок действий в аварийной обстановке	5-5
Очистка всасывающей решетки водомета и крыльчатки	5-5
Запуск от внешнего источника	5-7
Присоединение проводов	5-8
Буксировка гидроцикла	5-9
Затопленный гидроцикл	5-11



EJU01116

ПОИСК НЕИСПРАВНОСТЕЙ

Если у вас возникли какие-либо неполадки с гидроциклом, воспользуйтесь приводимой ниже таблицей для определения возможной причины.

Если вы не можете определить причину, а также если процедура замены или ремонта какого-либо агрегата не приводится в настоящем Руководстве для владельца/водителя, обращайтесь за помощью к дилеру фирмы «Ямаха».

EJU01370

Карта поиска неисправностей

ОТКАЗ	ВОЗМОЖНАЯ ПРИЧИНА	МЕРЫ ПО УСТРАНЕНИЮ НЕИСПРАВНОСТЕЙ	СТРАНИЦА	
Двигатель не запускается	Стартер не вращается			
	Выключатель блокировки двигателя	Не установлен зажим	Установите зажим	2-12
	Плавкий предохранитель	Перегорел	Замените предохранитель и проверьте проводку	4-31
	Аккумуляторная батарея	Разряжена	Зарядите	4-25
		Нарушен контакт в соединениях	Надежно затяните	4-25
	Продукты коррозии на клеммах	Очистьте	4-7	
Стартер	Неисправен	Обращайтесь к дилеру фирмы «Ямаха» по поводу ремонта	-	



ОТКАЗ	ВОЗМОЖНАЯ ПРИЧИНА		МЕРЫ ПО УСТРАНЕНИЮ НЕИСПРАВНОСТЕЙ	СТРАНИЦА
	Стартер вращается			
	Топливный кран	В положении "ЗАКРЫТ"	Установите в положение "ОТКРЫТ"	2-9
	Топливо	Кончилось	Залейте при первой возможности	3-4
		Старое или загрязненное	Обращайтесь к дилеру фирмы «Ямаха» по поводу ремонта	4-18
	Топливный бак	Присутствует вода или грязь	Обращайтесь к дилеру фирмы «Ямаха» по поводу ремонта	4-17
	Свечи зажигания	Нагар или дефект	Очистьте или замените	4-20
	Наконечники свечей	Не присоединены или ненадежный контакт	Надежно присоедините	4-21
	Картер двигателя	Заполнен водой	Проворачивайте двигатель, вывернув свечи, до тех пор, пока не будет удалена вся вода	5-11
	Топливный фильтр	Засорен или залит водой	Обращайтесь к дилеру фирмы «Ямаха» по поводу ремонта	4-17
	Воздушная заслонка	Заслонка сама собой возвращается в исходное положение	Затяните регулировочную гайку ручки воздушной заслонки	4-24



ОТКАЗ	ВОЗМОЖНАЯ ПРИЧИНА		МЕРЫ ПО УСТРАНЕНИЮ НЕИСПРАВНОСТЕЙ	СТРАНИЦА
Двигатель работает неустойчиво или глохнет	Топливо	Отсутствует	Залить при первой возможности	3-5
		Старое или загрязненное	Обращайтесь к дилеру фирмы «Ямаха» по поводу ремонта	4-15
	Воздушная заслонка	Вытянута ручка	Полностью утопите	2-13
	Топливный фильтр	Засорен или заполнен водой	Обращайтесь к дилеру фирмы «Ямаха» по поводу ремонта	4-17
	Топливный бак	Присутствует вода или грязь	Отрегулируйте	4-17
	Свечи зажигания	Нагар или дефект	Замените	4-20
		Неправильный тепловой диапазон	Замените	4-20
		Неправильная величина зазора	Отрегулируйте	4-21
	Наконечники свечей зажигания	Ненадежный контакт	Надежно присоедините	4-21
		Трещины, разрывы или повреждения	Обращайтесь к дилеру фирмы «Ямаха» по поводу ремонта	-
	Электропроводка	Ненадежные соединения	Затяните или надежно присоедините	-
	Карбюратор	Неправильная регулировка холостого хода	Отрегулируйте холостой ход	4-30
		Засорен	Обращайтесь к дилеру фирмы «Ямаха» по поводу ремонта	-



ОТКАЗ	ВОЗМОЖНАЯ ПРИЧИНА		МЕРЫ ПО УСТРАНЕНИЮ НЕИСПРАВНОСТЕЙ	СТРАНИЦА
Предупредительный сигнал или мигание индикаторов	Уровень топлива	Пустой бачок	Залить топливо при первой возможности	3-5
	Уровень моторного масла	Засорен масляный фильтр	Очистьте	4-17
Гидроцикл движется медленно или теряет мощность	Кавитация	Засорен водозаборник водомета	Очистьте	5-5
		Повреждена или изношена крыльчатка	Обращайтесь к дилеру фирмы «Ямаха» по поводу ремонта	-
	Перегрев двигателя	Засорен водозаборник водомета	Очистьте	5-5
	Топливный фильтр	Засорен	Обращайтесь к дилеру фирмы «Ямаха» по поводу ремонта	4-17
	Свечи зажигания	Нагар или дефект	Замените	4-21
		Неправильный тепловой диапазон	Замените	4-21
		Неправильная величина зазора	Отрегулируйте	4-21
	Наконечники свечей зажигания	Ненадежный контакт	Надежно присоедините	4-22
	Электропроводка	Ненадежные соединения	Затяните или надежно присоедините	-
	Топливо	Старое или загрязненное	Обращайтесь к дилеру фирмы «Ямаха» по поводу ремонта	4-15
Трюм	Вода в трюме	Слейте	3-11	

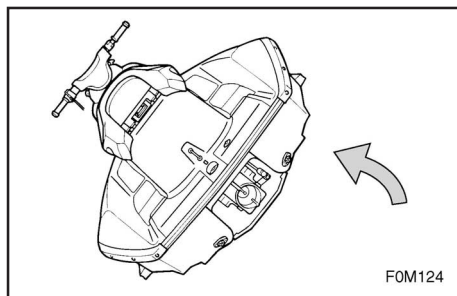
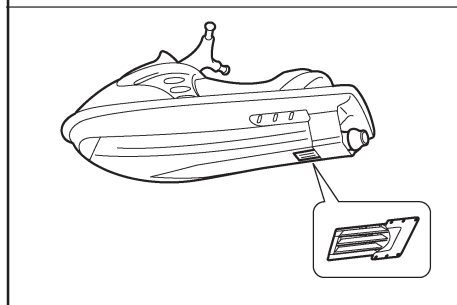
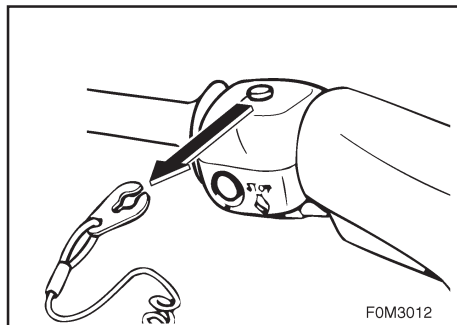

EJU01118

Порядок действий в аварийной обстановке

EJU01119

Очистка всасывающей решетки водомета и крыльчатки

Если водоросли или другой мусор попадут в решетку водомета или крыльчатку, может возникнуть кавитация, которая приведет к уменьшению тяги водомета даже в том случае, если частота вращения двигателя будет нарастать. Если позволить этой ситуации развиваться, может возникнуть перегрев двигателя и он заглохнет. При появлении хотя бы одного признака того, что решетка или крыльчатка забиты водорослями или другим мусором, причаливайте к берегу и внимательно осмотрите решетку и крыльчатку. Перед тем, как выйти на берег, всегда выключайте двигатель.

⚠ ПРЕДУПРЕЖДЕНИЕ

Перед тем, как предпринимать попытки удаления водорослей или мусора из решетки или крыльчатки, выключите двигатель и снимите зажим с выключателя. Контакт с вращающимися частями насоса может привести к тяжелым травмам или смертельному исходу.

1. Поверните гидроцикл на бок, как показано на рисунке.



ВНИМАНИЕ: _____

- Подложите под гидроцикл чистую ткань или коврик, чтобы защитить днище гидроцикла от царапин.
- Всегда переворачивайте гидроцикл на левую сторону.
- Когда переворачиваете гидроцикл на бок, поддерживайте его за носовую часть, чтобы рукоятки руля не согнулись или не оказались поврежденными.

2. Удалите водоросли и другой мусор с крыльчатки, корпуса насоса и сопла водомета.

Если удаление мусора вызывает у вас затруднения, обращайтесь за помощью к дилеру фирмы “Ямаха”.

ВНИМАНИЕ: _____

Всегда избегайте использовать гидроцикл в местах обильного произрастания водорослей. Если все-таки пересечение таких мест неизбежно, управляйте двигателем, попеременно отпуская дроссель полностью или частично. Обычно водоросли забиваются, когда гидроцикл идет на средней и малой скорости. Если водоросли забили решетку или крыльчатку, вызвав кавитацию гидроцикла, выполните процедуру очистки, описанную выше.



EJU01120

Запуск от внешнего источника

Если аккумуляторная батарея гидроцикла разряжена, то двигатель можно запустить от другой 12-вольтовой батареи, подключив ее проводами.

⚠ ПРЕДУПРЕЖДЕНИЕ

Электролит аккумулятора представляет собой опасное ядовитое вещество, вызывающее тяжелые ожоги и т.п. Электролит содержит серную кислоту. Не допускайте попадания электролита на кожу, в глаза или на одежду.

Меры по устранению последствий воздействия электролита

Наружные: Промойте водой.

Внутренние: Выпейте большое количество воды или молока. После этого выпейте гидроокись магния, взбитое яйцо или растительное масла. Немедленно обращайтесь к врачу.

Глаза: Промывайте водой в течение 15 минут и как можно скорее обращайтесь за медицинской помощью.

Аккумуляторная батарея выделяет взрывчатые газы. Держите аккумулятор как можно дальше от источников искр, огня, горящих сигарет и т.п. Если зарядка аккумулятора производится в закрытом помещении, обеспечьте хорошую вентиляцию. Всегда защищайте глаза, работая рядом с аккумуляторной батареей.

ДЕРЖИТЕ АККУМУЛЯТОР В НЕДОСТУПНОМ ДЛЯ ДЕТЕЙ МЕСТЕ.

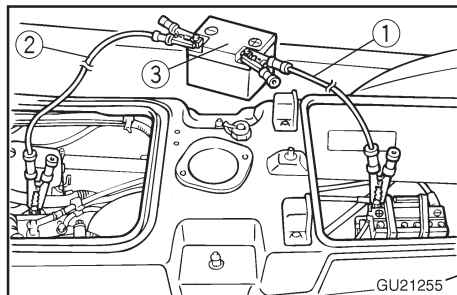

EJU01121

Присоединение проводов

1. Присоедините положительный (+) провод ① к положительным выводам обеих аккумуляторных батарей.
2. Соедините один конец отрицательного (-) провода ② с отрицательным выводом (-) исправной батареи ③.
3. Соедините другой конец отрицательного провода (-) с неокрашенным болтом на головке блока цилиндров.

ВНИМАНИЕ: _____

Не присоединяйте конец провода к отрицательному выводу (-) аккумуляторной батареи гидроцикла! Перед запуском двигателя убедитесь в том, что все соединения выполнены правильно и надежно. Любое неправильное соединение может вызвать повреждение электрооборудования.

4. Запустите двигатель, а затем отсоедините все провода в обратном порядке.

ВНИМАНИЕ: _____

- Никогда не нажимайте на выключатель стартера при работающем двигателе.
- Не держите стартер включенным более 5 секунд, поскольку это ведет к разряду аккумуляторной батареи и двигатель не будет запущен. Кроме



того, существует опасность повреждения стартера. Если двигатель не заводится в течение 5 секунд, отпустите выключатель стартера, подождите 15 секунд и затем попытайтесь запустить двигатель еще раз.

EJU01122

Буксировка гидроцикла

Если гидроцикл выходит из строя, находясь на воде, его можно отбуксировать к берегу.

При необходимости буксировки гидроцикла в аварийной обстановке при помощи буксировочного троса водитель должен находиться на гидроцикле, держась за руль.

ВНИМАНИЕ:

- Буксируйте судно медленно. При большой скорости буксировки вода может попасть в воздухозаборник и залить моторный отсек.
- Буксируйте гидроцикл, пользуясь только буксировочной проушиной ①.
- Во время буксировки нос гидроцикла необходимо держать поднятым над водой, чтобы предотвратить попадание воды в моторный отсек.

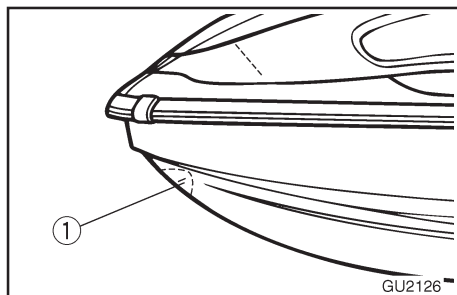



⚠ ПРЕДУПРЕЖДЕНИЕ

- Гидроцикл следует буксировать только в аварийных ситуациях.
 - Буксировочный трос должен иметь достаточную длину для того, чтобы гидроцикл не столкнулся с буксирующим судном при замедлении хода. Хорошее эмпирическое правило гласит, что длина троса должна быть равна утроенной суммарной длине буксирующего судна и гидроцикла.
 - Водитель буксирующего катера должен поддерживать минимальную скорость и обходить другие суда и препятствия, которые могут представлять опасность для водителя гидроцикла.
-



EJU01264

Затопленный гидроцикл

Если гидроцикл затонул или был залит водой, выполняйте указанные ниже операции и обращайтесь к дилеру фирмы «Ямаха» как можно скорее. Если этого не сделать, то двигатель может быть серьезно поврежден !

1. Вытащите гидроцикл на берег и выверните пробки сливных отверстий в корме для того, чтобы слить воду из моторного отсека.
2. Установите ручку топливного крана в положение “ЗАКРЫТ”.
3. Выверните свечи зажигания и протрите их тканью.
4. Не устанавливая свечей зажигания, проворачивайте коленчатый вал двигателя до тех пор, пока вода не будет удалена из цилиндров.
5. Установите свечи зажигания и пробки кормовых сливных отверстий.
6. Переведите ручку топливного крана в положение “ОТКРЫТ”.
7. Спустите гидроцикл на воду и запустите двигатель, по меньшей мере, на 10 минут. Если двигатель не запускается, повторите предыдущие операции.
8. Остановите двигатель. Переведите ручку топливного крана в положение “ЗАКРЫТ”.



9. Откройте крышку глушителя впуска и направьте струю ингибитора коррозии в карбюратор, проворачивая коленчатый вал двигателя.
10. Как можно скорее обращайтесь к дилеру фирмы “Ямаха” по поводу осмотра гидроцикла.



ПРИЛОЖЕНИЕ

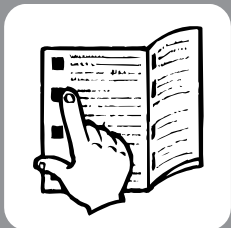

Индекс 6-1



А			
Аккумулятор	3-12	Запуск от внешнего источника	5-7
Аккумуляторная батарея	4-7	Затопленный гидроцикл	5-11
Б		И	
БАГАЖНЫЕ ОТДЕЛЕНИЯ	2-18	ИНФОРМАЦИЯ ОБ ОПАСНОСТЯХ	1-18
Багажный отсек под сиденьем	2-20	ИНФОРМАЦИЯ ПО ТЕХНИКЕ БЕЗОПАСНОСТИ	1-10
Бензин	3-1	Идентификационные номера ...	1-1
Бензоспирт	3-3	Идентификационный номер корпуса (HIN)	1-2
Буксировка гидроцикла	5-9	Информация о контроле за составом выхлопных газов	1-3
В		К	
ВНИМАНИЕ таблички	1-8	КОНТРОЛЬНЫЕ ТОЧКИ ПРЕДВАРИТЕЛЬНОЙ ПРОВЕРКИ	3-9
Водомет	3-15	Капот	2-9
Вододелитель	3-11	Карта поиска неисправностей	5-1
Вождение гидроцикла	3-29	Катание на водных лыжах	1-20
Выключатели	3-16	Контрольное отверстие для выхода охлаждающей воды	2-14
Выключатель блокировки двигателя	2-12	Контрольные отверстия для выхода охлаждающей воды	3-17
Выключатель запуска	2-13	Крышка наливной горловины масляного бачка	2-10
Выключатель остановки двигателя	2-12	Крышка наливной горловины топливного бака	2-9
Выключение двигателя	3-24	М	
Выполнение поворотов на гидроцикле	3-39	Масло для 2-тактных двигателей	3-3
Д		Масляный бак	4-18
Дроссельная заслонка	3-14	Масляный фильтр	4-18
Е		Месторасположение табличек	1-4
Езда на гидроцикле с пассажирами	3-27	Моторный отсек	3-9
З		Н	
Заднее сиденье	2-7	НАСЛАЖДАЙТЕСЬ СВОИМ ГИДРОЦИКЛОМ, ПОМНЯ ОБ ОТВЕТСТВЕННОСТИ	1-22
Залезание на гидроцикл с пассажирами	3-33		
Замена плавкого предохранителя	4-31		
Запуск гидроцикла на причале	3-31		
Запуск двигателя	3-20		
Запуск двигателя и посадка на мелководье	3-31		



Наполнение масляного бачка	3-5	Порядок действий в аварийной обстановке	5-5
Наполнение топливного бака	3-4	Посадка в одиночку	3-32
О		Посадка на гидроцикл и запуск на глубоководных местах	3-32
ОГРАНИЧЕНИЯ ПРИ ДВИЖЕНИИ	1-12	Правила безопасного судовождения	1-22
ОГРАНИЧЕНИЯ, КАСАЮЩИЕСЯ УСЛОВИЙ ЭКСПЛУАТАЦИИ ГИДРОЦИКЛА	1-10	Предупреждающие таблички ..	1-5
Обкатка двигателя	3-18	Присоединение проводов	5-8
Обучение правилам эксплуатации гидроцикла	3-26	Причаливание гидроцикла к берегу	3-44
Огнетушитель	3-13	Проверки после поездки	3-46
Ознакомление с устройством гидроцикла	3-25	Промывание системы охлаждения	4-1
Опрокидывание гидроцикла	3-36	Прочие таблички и бирки	1-9
Осмотр аккумуляторной батареи	4-25	Р	
Осмотр и регулировка троса дроссельной заслонки	4-19	РАБОТА ОРГАНОВ УПРАВЛЕНИЯ И ДРУГИЕ ФУНКЦИИ	2-7
Осмотр системы впрыска масла 4-18		РЕКОМЕНДУЕМОЕ ОБОРУДОВАНИЕ	1-17
Осмотр топливной системы. 4-15		Расположение основных узлов	2-1
Осмотр троса рулевого управления	4-19	Регулировка карбюратора	4-29
Основной идентификационный номер (PRI-ID)	1-1	Регулировка режима малого хода 4-30	
Остановка гидроцикла	3-42	Регулировка троса воздушной заслонки	4-24
Очистка всасывающей решетки водомета и крыльчатки	5-5	Руководство для владельца/водителя и набор инструментов	4-12
Очистка гидроцикла	4-9	Рукоятка	2-18
П		Ручка воздушной заслонки ...	2-13
ПОИСК НЕИСПРАВНОСТЕЙ	5-1	Ручка топливного крана	2-11
ПРЕДВАРИТЕЛЬНЫЕ ПРОВЕРКИ	3-7	Рычаг управления дросселем	2-13
Переднее сиденье	2-8	С	
Передний багажный отсек	2-19	Серийный номер двигателя	1-2
Перчаточный ящик	2-20	Сигнальная лампа уровня масла	2-17
Покидание гидроцикла	3-24	Система рулевого управления	2-15



Система рулевого управления	3-14
Система сигнализации при перегреве двигателя	2-16
Смазывание	4-4
Список предстартовых проверок	3-7

Т

Таблица периодического технического обслуживания	4-13
Табличка сертификата соответствия требованиям контроля за составом выхлопных газов.	1-3
Таблички, содержащие важную информацию	1-4
Техническое обслуживание и регулировка	4-10
Топливная и масляная системы	3-10
Топливная система	4-5
Топливный бак	4-17
Топливный фильтр	4-17
Топливо и масло	3-1
Точки смазывания	4-22
Транспортировка	3-49
Трюм	3-11

У

УПРАВЛЕНИЕ ГИДРОЦИКЛОМ	3-25
Удаление воздуха из впрыскивающего масляного насоса	4-32

Х

ХАРАКТЕРИСТИКИ ГИДРОЦИКЛА	1-18
Хранение	4-1

Ш

Швартовка	3-44
Шнур (тросик) останова двигателя.....	3-16

Э

ЭКСПЛУАТАЦИОННЫЕ ТРЕБОВАНИЯ	1-14
Эксплуатация	3-18
Эксплуатация гидроцикла на неспокойной воде.	3-45
Чистка и регулировка свечей зажигания	4-20



YAMAHA MOTOR CO., LTD.
ямаха мотор ко., лтд

Отпечатано в США
июль 2001-0.4*1 

F0M-F8199-Q0
(XL700A)
(R)

Отпечатано на переработанной бумаге