



WaveRunner

# WaveRunner XLT800



РУКОВОДСТВО  
ДЛЯ ВЛАДЕЛЬЦА/ВОДИТЕЛЯ

Внимательно прочтите данное руководство перед началом эксплуатации.

**YAMAHA MOTOR CO., LTD.**  
F1F-F8199-Q0 ●



## Вниманию владельца/водителя

Благодарим Вас за покупку гидроцикла фирмы “Ямаха”.

Настоящее руководство для владельца/водителя содержит информацию, которая необходима вам для правильной эксплуатации, обслуживания и ухода. Исчерпывающие знания этих простых инструкций помогут вам получить наибольшее удовольствие от нового гидроцикла “Ямаха”. Если у вас возникнут вопросы относительно правил эксплуатации и обслуживания, пожалуйста, обратитесь за консультацией к дилеру фирмы “Ямаха”. Поскольку фирма “Ямаха” придерживается политики постоянного и непрерывного совершенствования качества своей продукции, характеристики данного изделия некоторым образом могут отличаться от тех, которые приводятся в настоящем руководстве для владельца/водителя. Технические характеристики изделия подвергаются изменениям без предварительного уведомления.

Настоящее руководство следует рассматривать как неотъемлемую часть изделия, и оно должно сопровождать гидроцикл даже в случае его возможной последующей продажи.

EJU01204

### ВАЖНАЯ ИНФОРМАЦИЯ В РУКОВОДСТВЕ

Информация, представляющая особую важность, выделена в Руководстве следующим образом:



Знак предупреждения об опасности, означающий **ВНИМАНИЕ! БУДЬТЕ ОСТОРОЖНЫ! УГРОЗА БЕЗОПАСНОСТИ!**

### **⚠ ПРЕДУПРЕЖДЕНИЕ**

Неисполнение инструкции, приведенных в «**ПРЕДУПРЕЖДЕНИЯХ**» может привести к тяжелым травмам или к гибели водителя, пассажира, находящихся поблизости людей или лиц, осуществляющих диагностику или ремонт гидроцикла.

### **ВНИМАНИЕ:**

Знак «**ВНИМАНИЕ**» указывает на соблюдение особых мер предосторожности во избежание повреждений судна.

### **ПРИМЕЧАНИЕ:**

Знак «**ПРИМЕЧАНИЕ**» указывает на наличие ключевой информации, облегчающей или разъясняющей порядок выполнения определенных операций.

---

EJU00991

**Гидроцикл XLT800  
РУКОВОДСТВО  
ДЛЯ ВЛАДЕЛЬЦА/ВОДИТЕЛЯ  
2001 “Ямаха Мотор Ко., Лтд”  
1-е издание, Октябрь 2001 г.**

**Все права защищены.**

**Строго запрещается любая перепечатка или  
несанкционированное  
использование без письменного разрешения  
фирмы “Ямаха Мотор Ко., Лтд”**

**Отпечатано в США.**

## СОДЕРЖАНИЕ



**СВЕДЕНИЯ ОБЩЕГО ХАРАКТЕРА И ИНФОРМАЦИЯ ПО ТЕХНИКЕ БЕЗОПАСНОСТИ**

**1**

**ОСОБЕННОСТИ КОНСТРУКЦИИ И ФУНКЦИИ**

**2**

**ПРАВИЛА ЭКСПЛУАТАЦИИ**

**3**

**ТЕХНИЧЕСКОЕ ОБСЛУЖИВАНИЕ И УХОД**

**4**

**ПОИСК НЕИСПРАВНОСТЕЙ И ПОСЛЕДОВАТЕЛЬНОСТЬ ДЕЙСТВИЙ В АВАРИЙНОЙ ОБСТАНОВКЕ**

**5**

**ПРИЛОЖЕНИЕ**

**6**

**ВНИМАТЕЛЬНО ПРОЧИТЕ ДАННОЕ РУКОВОДСТВО ДЛЯ ВЛАДЕЛЬЦЕВ/ПОЛЬЗОВАТЕЛЕЙ ПЕРЕД ТЕМ, КАК ПРИСТУПАТЬ К ЭКСПЛУАТАЦИИ ГИДРОЦИКЛА.**



# СВЕДЕНИЯ ОБЩЕГО ХАРАКТЕРА И ИНФОРМАЦИЯ ПО ТЕХНИКЕ БЕЗОПАСНОСТИ

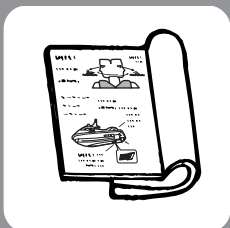

<b>Идентификационные номера</b> .....	1-1
Основной идентификационный номер (PRI-ID) .....	1-1
Идентификационный номер корпуса (HIN) .....	1-2
Серийный номер двигателя .....	1-2
<b>Информация о контроле за составом выхлопных газов</b> .....	1-3
Табличка сертификата соответствия требованиям контроля за составом выхлопных газов. ....	1-3
<b>Таблички, содержащие важную информацию</b> .....	1-4
Месторасположение табличек .....	1-4
Предупреждающие таблички .....	1-5
ВНИМАНИЕ таблички .....	1-8
Прочие таблички и бирки .....	1-9
<b>⚠ ИНФОРМАЦИЯ ПО ТЕХНИКЕ БЕЗОПАСНОСТИ</b> .....	1-11
ОГРАНИЧЕНИЯ, КАСАЮЩИЕСЯ УСЛОВИЙ ЭКСПЛУАТАЦИИ ГИДРОЦИКЛА .....	1-11
ОГРАНИЧЕНИЯ ПРИ ДВИЖЕНИИ .....	1-13
ЭКСПЛУАТАЦИОННЫЕ ТРЕБОВАНИЯ ....	1-15
РЕКОМЕНДУЕМОЕ ОБОРУДОВАНИЕ .....	1-18
ИНФОРМАЦИЯ ОБ ОПАСНОСТЯХ .....	1-19
Характеристики гидроцикла .....	1-19
Буксировка воднолыжника .....	1-21
<b>Правила безопасного судовождения</b> .....	1-23
<b>НАСЛАЖДАЙТЕСЬ СВОИМ ГИДРОЦИКЛОМ, ПОМНЯ ОБ ОТВЕТСТВЕННОСТИ</b> .....	1-23



EJU00994

**Идентификационные номера**  
Впишите основной идентификационный номер (PRI-ID), идентификационный номер корпуса (HIN) и серийный номер двигателя в специальные графы табличек, облегчающих процедуру заказа запасных частей у дилера фирмы Ямаха. Запишите еще раз эти идентификационные номера и храните их в отдельном месте на тот случай, если ваш гидроцикл будет похищен.

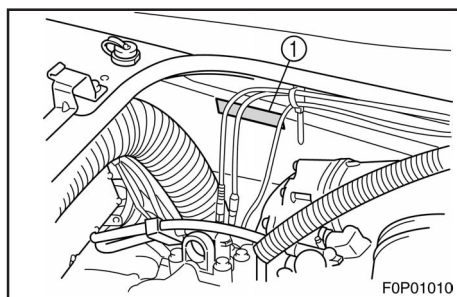

EJU00995

**Основной идентификационный номер (PRI-ID)**

MODEL	XA800A-A	PRI-ID	<input type="text"/>
		F1F	<input type="text"/>
YAMAHA MOTOR MANUFACTURING CORPORATION OF AMERICA. ASSEMBLED IN U.S.A. FROM AMERICAN AND JAPANESE COMPONENTS. ASSEMBLE AUX ETATS-UNIS DE PIECES AMERICAINES ET JAPONAISES.			

F1F -

Основной идентификационный номер (PRI-ID) проштампован на табличке ①, установленной внутри моторного отсека.



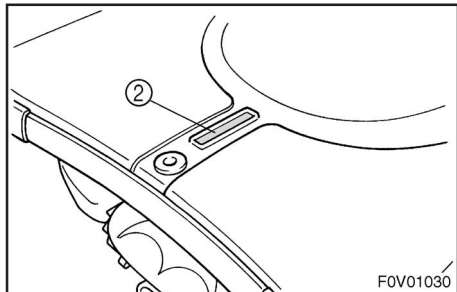

EJU01205

### Идентификационный номер корпуса (HIN)

Идентификационный номер корпуса (HIN) проштампован на табличке ②, прикрепленной к кормовой части.

Y	A	M																	
---	---	---	--	--	--	--	--	--	--	--	--	--	--	--	--	--	--	--	--

EJU00997

### Серийный номер двигателя

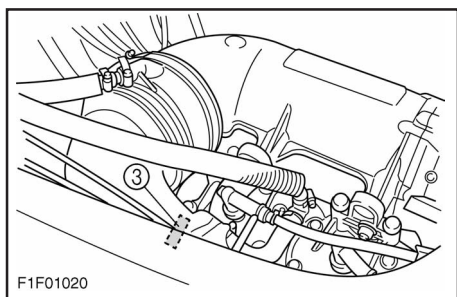

YAMAHA																				
YAMAHA MOTOR CO., LTD. MADE IN JAPAN PAYS D'ORIGINE JAPON																				

Серийный номер двигателя проштампован на табличке ③, прикрепленной к корпусу двигателя.

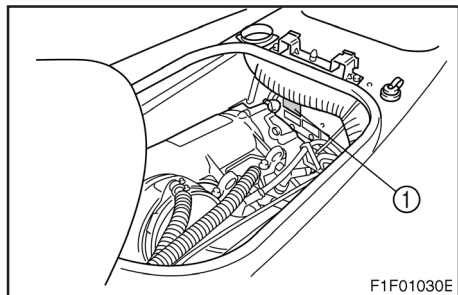

EJU01174

## Информация о контроле за составом выхлопных газов

Конструкция двигателя соответствует требованиям правил Агентства охраны окружающей среды от 2002 г. (США), предъявляемых к двигателям морских судов типа SI.

EJU01206

## Табличка сертификата соответствия требованиям контроля за составом выхлопных газов.

Эта табличка закреплена на поверхности электрической коробки.

- ① Табличка сертификата контроля за составом выхлопных газов

EMISSION CONTROL INFORMATION	
ENGINE FAMILY : [.....]	
THIS ENGINE CONFORMS TO 2002 U.S. EPA REGULATIONS FOR MARINE SI ENGINES.	
FELs : [.....] g/kw-hr	SPARK PLUG GAP (mm) : [.....]
	TROLLING SPEED : [.....] rpm
INFORMATION ANTIPOLLUTION	
CATEGORIE DU MOTEUR : [.....]	
CE MOTEUR EST CONFORME AUX NORMES 2002 EPA EJU POUR MOTEURS NAUTIQUES SI.	
FELs : [.....] g/kw-hr	BOLQIE-ECARTEMENT (mm) : [.....]
	RÉGIME EMBRAYE : [.....] tr/mm
YAMAHA MOTOR CO.,LTD. [.....]	



EJU00998

## Таблички, содержащие важную информацию

EJU01351

### Месторасположение табличек

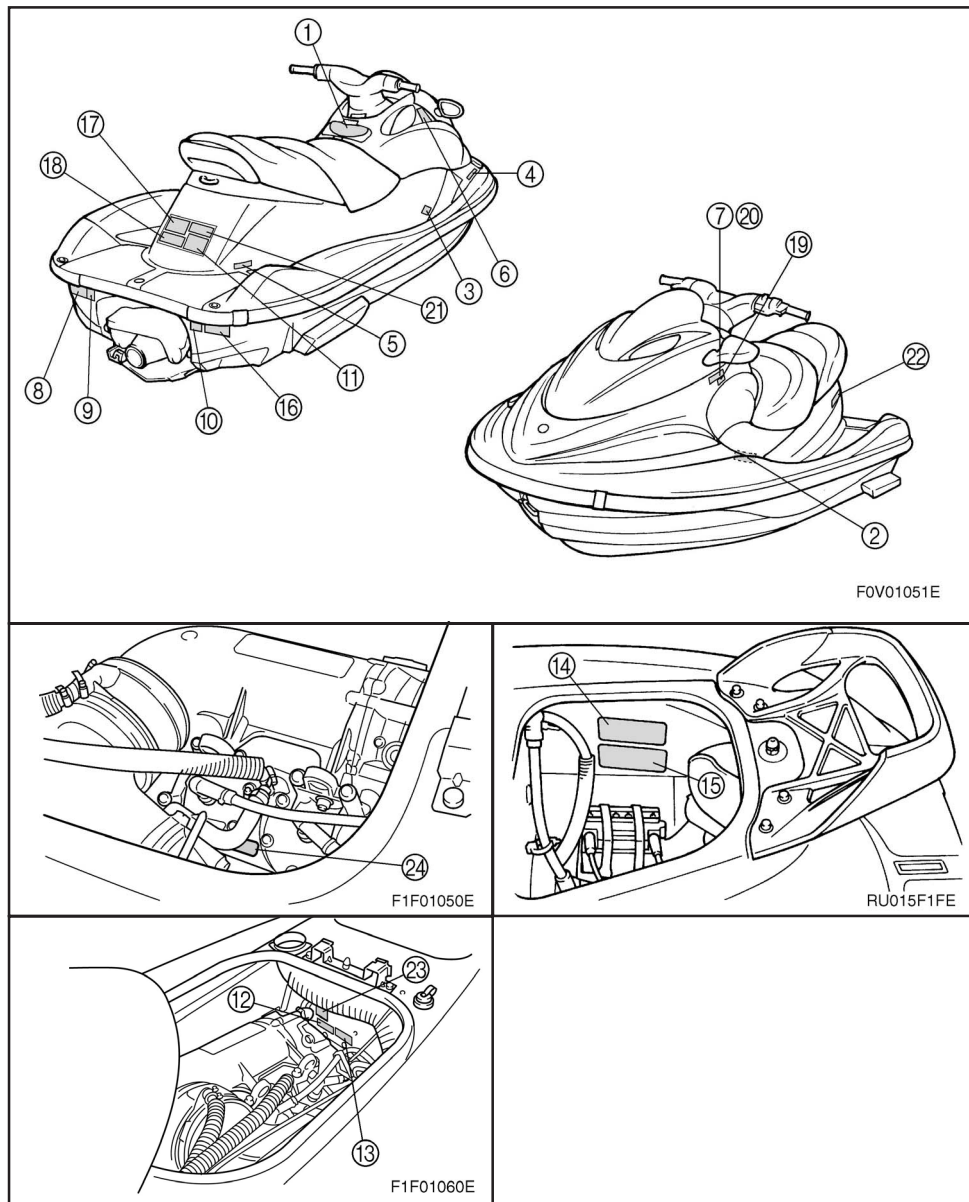



EJU01352

# Предупреждающие таблички

1

<p><b>⚠ WARNING</b></p> <p><b>To reduce the risk of SEVERE INJURY or DEATH:</b></p> <p><b>WEAR A PERSONAL FLOTATION DEVICE (PFD).</b> All riders must wear an authority approved PFD that is suitable for personal watercraft (PWC) use.</p> <p><b>WEAR PROTECTIVE CLOTHING.</b> Severe internal injuries can occur if water is forced into body cavities as a result of falling into water or being near jet thrust nozzle. Normal swimwear does not adequately protect against forceful water entry into rectum or vagina. All riders must wear a wet suit bottom or clothing that provides equivalent protection (See Owner's Manual). Footwear, gloves, and goggles/glasses are recommended.</p> <p><b>KNOW BOATING LAWS.</b> Yamaha Motor Co., Ltd. recommends a minimum operator age of 16 years old. Know the operator age and training requirements for your state. A boating safety course is recommended and may be required in your state.</p> <p><b>ATTACH ENGINE SHUT-OFF CORD (LANYARD)</b> to wrist and keep it free from handrails so that engine stops if operator falls off. After riding, remove cord from PWC to avoid unauthorized use by children or others.</p> <p><b>RIDE WITHIN YOUR LIMITS AND AVOID AGGRESSIVE MANEUVERS</b> to reduce the risk of loss of control, ejection, and collision. This is a high performance boat – not a toy. Sharp turns or jumping wakes or waves can increase the risk of back/spinal injury (paralysis), facial injuries, and broken legs, ankles, and other bones. <u>Do not jump wakes or waves.</u></p> <p><b>DO NOT APPLY THROTTLE WHEN ANYONE IS AT REAR OF PWC</b> – turn engine off or keep engine at idle. Water and/or debris exiting jet thrust nozzle can cause severe injury.</p> <p><b>KEEP AWAY FROM INTAKE GRATE</b> while engine is on. Items such as long hair, loose clothing, or PFD straps can become entangled in moving parts resulting in severe injury or drowning.</p> <p><b>NEVER RIDE AFTER CONSUMING DRUGS OR ALCOHOL</b></p> <p><b>Wet Suit Bottom</b></p> <p><b>PFD</b></p> <p><b>Jet Thrust Nozzle</b></p> <p><b>Intake Grate</b></p> <p><b>READ AND FOLLOW OWNER'S MANUAL</b></p> <p><b>YAMAHA</b></p>	<p><b>⚠ WARNING</b></p> <p>Collisions result in more <b>INJURIES AND DEATHS</b> than any other type of accident for personal watercraft (PWC).</p> <p><b>TO AVOID COLLISIONS: SCAN CONSTANTLY</b> for people, objects, and other watercraft. Be alert for conditions that limit your visibility or block your vision of others.</p> <p><b>OPERATE DEFENSIVELY</b> at safe speeds and keep a safe distance away from people, objects, and other watercraft.</p> <ul style="list-style-type: none"> <li>• Do not follow directly behind PWC or other boats.</li> <li>• Do not go near others to spray or splash them with water.</li> <li>• Avoid sharp turns or other maneuvers that make it hard for others to see you or understand where you are going.</li> <li>• Avoid areas with submerged objects or shallow water.</li> </ul> <p><b>TAKE EARLY ACTION</b> to avoid collisions. Remember, PWCs and other boats do not have brakes.</p> <p><b>DO NOT RELEASE THROTTLE WHEN TRYING TO STEER</b> away from objects – <b>STAND BY</b> throttle to stop. Always check throttle and steering controls for proper operation before starting PWC. Follow navigation rules and state, province and local laws that apply to PWCs. See Owner's Manual for more information.</p> 
---	---



②

### ▲ AVERTISSEMENT

Afin de limiter les risques de BLESSURES GRAVES, voire MORTELLES, PORTER UN GILET DE SAUVETAGE. Tout utilisateur doit porter un gilet de sauvetage homologué pour les scooters des mers. PORTER DES VÊTEMENTS PROTÉCTEURS. Le choc infligé par la pénétration forcée d'eau dans les orifices corporels lors d'une chute ou lors du contact avec le jet d'eau de la pompe risque de provoquer des lésions graves. Le port d'un simple maillot de bain ne constitue pas une protection adéquate contre la puissance de pénétration de l'eau dans le rectum et/ou le vagin. Tout utilisateur doit porter le pantalon d'une tenue de plongée ou tout autre vêtement offrant une protection semblable. (Voir le manuel d'utilisation.) Le port de chaussures, de gants et de lunettes de plongée est recommandé.

CONNAÎTRE LES LOIS DE NAVIGATION.

La Yamaha Motor Co., Ltd. recommande la limite d'âge de pilotage de 16 ans. Vérifier l'âge du pilote ainsi que les exigences quant à l'âge prévues par la législation locale. Il est préférable, et parfois requis par certaines législations, de suivre un cours de sécurité maritime.

ATTACHER LA LANIÈRE DE L'INTERRUPTEUR D'ARRÊT DU MOTEUR au poignet et l'éloigner du guidon afin que le moteur se coupe bien en cas de chute. Après utilisation, retirer la lanterne du scooter afin de prévenir toute utilisation par des enfants ou des personnes non-accréditées.



RESPECTER SES LIMITES ET ÉVITER LES MANŒUVRES BRUTALES afin de limiter tout risque de perte de contrôle, d'éjection et de collision. Il s'agit d'un véhicule à hautes performances et pas d'un jouet. Des virées brusques ou le saut de sillages ou de vagues accroît le risque de blessures au dos, voire de paralysie, de blessures au visage et de fractures diverses. Ne jamais sauter des sillages ni des vagues. NE PAS DONNER DES GAZ LORSQU'UN QUELQU'UN SE TROUVE DERRIÈRE LE VÉHICULE; couper le moteur ou laisser tourner au ralenti. Eau et/ou débris projetés par la pompe pourraient causer des blessures graves.

NE PAS S'APPROCHER DE LA GRILLE D'ADMISSION lorsque le moteur tourne. Cheveux longs, vêtements amples ou laniettes de gilet de sauvetage risquent d'être happés, ce qui pourrait provoquer des blessures, ou même une noyade.

NE JAMAIS PILOTER APRÈS AVOIR ABSORBÉ DE L'ALCOOL, DES DROGUES OU CERTAINS MÉDICAMENTS.



LIRE ET RESPECTER LES INSTRUCTIONS DONNÉES DANS LE MANUEL D'UTILISATION.

FOV-U4151-00

③

### ▲ AVERTISSEMENT

Les collisions sont la cause principale des BLESSURES ET DÉCÈS d'utilisateurs de scooter des mers.

**POUR ÉVITER LES COLLISIONS:**  
ÊTRE CONSTAMMENT à l'affût de personnes, d'objets et d'autres bateaux. Être conscient des conditions limitant sa visibilité ou celle des autres embarcations.



**PILOTER AVEC PRUDENCE** à des vitesses raisonnables et garder une distance de sécurité entre le scooter et toute personne, objet et embarcation.

- Ne pas suivre une autre embarcation de trop près.
- Ne pas se rapprocher d'autrui en vue de l'éblouir.
- Éviter les virages brusques ou toute manœuvre qui risque de mettre un autre pilote en danger ou qui l'empêche de pouvoir déterminer clairement la direction que l'on prend.
- Éviter les endroits où flottent des objets et les eaux peu profondes.

**RÉAGIR RAPIDEMENT** en vue d'éviter les collisions. Garder à l'esprit que les bateaux n'ont pas de freins.

**NE PAS LÂCHER LES GAZ LORSQUE L'ON ESSAIE DE S'ÉLOIGNER** d'objets - une poussée est nécessaire à la direction du scooter des mers. Toujours s'assurer avant le départ que l'accélérateur et la direction fonctionnent correctement.

Suivre les lois de navigation ainsi que les législations nationales, provinciales et locales concernant les scooters des mers. Voir le manuel d'utilisation pour plus d'informations.

YAMAHA

FOV-U4152-10

④

### ▲ WARNING

Gasoline is highly flammable and explosive. A fire or explosion could cause severe injury or death. Shut engine off. Refuel in well ventilated area away from flames or sparks. Do not smoke. Avoid spilling gasoline. Wipe up spilled gasoline immediately. Remove all seats and front storage compartment to ventilate fuel vapors from engine compartment before starting engine. Do not start engine if there is a fuel leak or a loose electrical connection.

REGULAR UNLEADED GASOLINE ONLY

### ▲ AVERTISSEMENT

L'essence est très inflammable et explosive. Un incendie ou une explosion risquent de provoquer des blessures graves, voire mortelles. Couper le moteur. Faire le plein dans un endroit bien aéré et éloigné de toute flamme ou étincelle. Ne pas fumer. Éviter de renverser de l'essence. Essayer immédiatement toute couture d'essence. Déposer les selles et le compartiment de rangement avant d'évacuer les vapeurs d'essence du compartiment du moteur avant de mettre le moteur en marche. Ne jamais mettre le moteur en marche en cas de fuite d'essence ou si un branchement électrique est desserré.

ESSENCE NORMALE SANS PLOMB UNIQUEMENT

FOV-U415B-00

⑤

### ▲ AVERTISSEMENT

APPLICABLE POUR LA FRANCE SEULEMENT

- En France : permis de conduire et immatriculation obligatoire.
- Navigation en mer autorisée entre 300 mètres et 1 mille nautique.
- Entre 0 et 300 mètres, se référer aux instructions nautiques locales affichées.
- Sinon, règle générale : vitesse maxi 5 nœuds (9Km/h) dans cette zone.
- Utiliser les chenaux obligatoires de sortie lorsqu'ils existent.
- Respecter les règles de priorité.
- Gilet de sauvetage obligatoire. Fusée et bout de remorquage à bord.
- Ne jamais conduire sous l'influence de l'alcool ou de drogues.
- Consulter la météo avant de sortir en mer.
- Une conduite responsable et un contrôle quotidien de votre machine suivant le manuel d'entretien YAMAHA seront garants de votre sécurité.

YAMAHA

G3-U415H-00



6

<p><b>⚠ WARNING</b>  <b>REVERSE SHIFT LEVER OPERATION:</b></p> <ul style="list-style-type: none"> <li>• Shift only while engine is idling or off.</li> <li>• Reverse is for low speed maneuvering only.</li> <li>• Do not use reverse function to slow down or stop PWC as it could cause you to lose control, be ejected, or impact handlebars.</li> <li>• Make sure that there are no obstacles or people behind you before shifting to reverse.</li> </ul>
<p><b>⚠ AVERTISSEMENT</b></p> <p><b>FONCTIONNEMENT DU LEVIER D'INVERSION DE MARCHE:</b></p> <ul style="list-style-type: none"> <li>• <i>Inverser la marche uniquement lorsque le moteur tourne au ralenti ou lorsqu'il est coupé.</i></li> <li>• <i>La marche arrière est destinée exclusivement aux manœuvres à vitesse réduite.</i></li> <li>• <i>Ne pas sélectionner la marche arrière en vue de ralentir ou d'arrêter le scooter des mers, car il y a risque de perte de contrôle, d'éjection ou de heurt sur le guidon.</i></li> <li>• <i>S'assurer qu'il n'y a ni obstacle ni personne derrière le scooter avant d'engager la marche arrière.</i></li> </ul>

F0V-U41D5-30

7

<p><b>RECOMMENDED OIL</b></p> <p>YAMALUBE 2-W or an equivalent TC-W3 certified oil</p> <p><b>HUILE RECOMMANDÉE</b></p> <p>Huile YAMALUBE 2-W ou une huile homologuée TC-W3 équivalente</p> <p><b>YAMAHA</b></p>
---

<p><b>⚠ WARNING</b></p> <p>Do not add gasoline to oil tank. Fire or explosion could result.</p> <p><b>⚠ AVERTISSEMENT</b></p> <p>Ne pas verser de l'essence dans le réservoir d'huile. Cela risquerait de provoquer un incendie ou une explosion.</p>
---

F0M-U41E3-11

8

<p><b>⚠ WARNING</b></p> <p>IMPROPER UPRIGHTING CAN CAUSE INJURY.</p> <ul style="list-style-type: none"> <li>• Shut engine off, and be sure engine shut-off cord is removed from engine shut-off switch.</li> <li>• Do not put hand in intake grate.</li> <li>• Make sure that you are not hit by PWC as it comes over.</li> </ul> <p>TO TURN OVER:</p> <ul style="list-style-type: none"> <li>• Pull PWC over with left hand on ride plate while pushing down on gunwale with right hand/foot.</li> </ul> <p><b>YAMAHA</b></p>	<p><b>⚠ AVERTISSEMENT</b></p> <p>UNE MAUVAISE TECHNIQUE DE REDRESSEMENT RISQUE D'ÊTRE LA CAUSE DE BLESSURES.</p> <ul style="list-style-type: none"> <li>• Couper le moteur et s'assurer de retirer la lanterne de l'interrupteur d'arrêt du moteur.</li> <li>• Ne pas introduire la main dans la grille d'admission.</li> </ul> <p>• Veiller à ne pas se cogner au scooter qui se redresse.</p> <p>POUR REDRESSER:</p> <ul style="list-style-type: none"> <li>• Faire basculer le scooter en plaçant la main gauche sur le pont et en appuyant sur le plat-bord à l'aide de la main droite ou du pied droit.</li> </ul>
--	---

F0P-U41D3-10

9

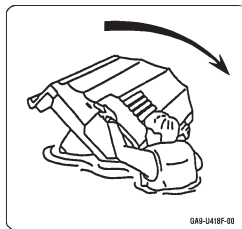

04P-U418F-00

10

<p><b>⚠ WARNING</b>  <b>⚠ AVERTISSEMENT</b></p> <p>Pinch hazard. Stay clear of reverse gate during operation.</p> <p>Risque de pincement. Ne pas approcher la pelle d'inversion pendant son utilisation.</p> <p><b>YAMAHA</b></p>
---

F0P-U416R-10

11

<p><b>⚠ WARNING</b></p> <ul style="list-style-type: none"> <li>• Severe internal injuries can occur if water is forced into body cavities as a result of being near jet thrust nozzle.</li> <li>• Wear a wetsuit bottom or clothing that provides equivalent protection.</li> <li>• Do not board PWC if operator is applying throttle.</li> </ul>
<p><b>⚠ AVERTISSEMENT</b></p> <ul style="list-style-type: none"> <li>• Le choc infligé par la pénétration forcée d'eau dans les orifices corporels lors du contact avec le jet de la pompe risque de provoquer des lésions graves.</li> <li>• Porter le pantalon d'une tenue de plongée ou tout autre vêtement offrant une protection semblable.</li> <li>• Ne pas embarquer lorsque le pilote donne des gaz.</li> </ul>

(F0P-U41E1-21)



12

### ⚠ WARNING

Do not touch or remove electrical parts when starting or running the engine.

YAMAHA

6R7-83623-40

13

### ⚠ AVERTISSEMENT

Ne pas toucher ou retirer les pièces électriques lors du démarrage ou de la marche du moteur.

YAMAHA

6R7-83623-50

EJU01353

### ВНИМАНИЕ таблички

14

### CAUTION

#### BATTERY REMOVAL:

- Disconnect both battery leads and battery breather hose before removing battery.

#### BATTERY INSTALLATION:

- Connect red lead to positive (+) terminal. Connect black lead to negative (-) terminal. Reversing leads will damage electrical system.
- Make sure that breather hose is connected after installation.

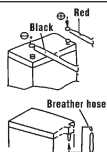

YAMAHA

13P-01108-00

15

### ATTENTION

#### DÉPOSE DE LA BATTERIE:

- Déconnecter les deux câbles et la durit de mise à l'air de la batterie avant de déposer celle-ci.

#### REPOSE DE LA BATTERIE:

- Connecter le câble rouge à la borne positive (+). Connecter le câble noir à la borne négative (-). L'inversion des câbles provoquera l'endommagement du système électrique.
- Après la repose, s'assurer que la durit de mise à l'air est correctement branchée.

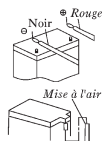

YAMAHA

F0P-U1418R-10

16

### CAUTION

### ATTENTION

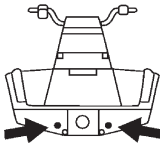

**BEFORE LAUNCHING:**  
See Owner's Manual for draining procedure. Make sure stern drain plugs are tightened securely.

**AVANT LE LANCEMENT:**  
Se référer au manuel d'utilisation pour procéder à la purge du scooter. S'assurer que les bouchons de purge à la poupe sont serrés correctement.

YAMAHA

F0P-U1418G-10



17

## CAUTION

HANDGRIP IS FOR BOARDING AND SPOTTING ONLY.

Do not use to tow objects, lift PWC, or attach tie downs, otherwise damage could occur.

## ATTENTION

LA POIGNÉE EST DESTINÉE UNIQUEMENT À L'EMBARCATION ET À L'OBSERVATION.

*Ne pas utiliser pour remorquer, soulever ou amarrer le scooter, sous peine de l'endommager.*

(F0P-U41E1-21)

18

## CAUTION

- Cleat is for mooring or pulling a water skier.
- Do not use cleat to lift PWC, otherwise damage could occur.

## ATTENTION

- *Le taquet est destiné à l'amarrage et à la traction d'un skieur nautique.*
- *Ne pas utiliser le taquet afin de soulever le scooter, sous peine de l'endommager.*

(F0P-U41E1-21)

EJU01860

Прочие таблички и бирки

19

## FIRE EXTINGUISHER CONTAINER COMPARTMENT DE L'EXTINCTEUR

F0V-U41F5-10

20

### RECOMMENDED OIL

YAMALUBE 2-W or an equivalent TC-W3 certified oil

### HUILE RECOMMANDÉE

Huile YAMALUBE 2-W ou une huile homologuée TC-W3 équivalente

YAMAHA

### ⚠ WARNING

Do not add gasoline to oil tank. Fire or explosion could result.

### ⚠ AVERTISSEMENT

Ne pas verser de l'essence dans le réservoir d'huile. Cela risquerait de provoquer un incendie ou une explosion.

F0M-U41E3-11





21

## AFTER OPERATION

## APRÈS L'UTILISATION

After removing from water:

- Flush jet pump and hull with fresh water. Remove stern drain plugs.
- Start engine and rapidly squeeze and release throttle lever for 10-15 seconds to drain any water remaining in exhaust system.
- Refer to the Owner's Manual for maintenance and storage information.

*Après avoir retiré le scooter de l'eau:*

- *Rincer la pompe de propulsion et la coque à l'eau claire. Retirer les bouchons de purge de la poupe.*
- *Mettre le moteur en marche, puis actionner et relâcher rapidement le levier d'accélération de façon répétée pendant 10 à 15 secondes afin de purger toute l'eau du circuit d'échappement.*
- *Entretien et entreposer le scooter des mers conformément aux instructions données dans le manuel d'utilisation.*

(FOP-U41E1-21)

22

**RATED PERSON CAPACITY: 3**  
**MAXIMUM LOAD: 240 kg (530 lb)**  
**CAPACITÉ MAXIMALE: 3 personnes**  
**CHARGE MAXIMALE: 240 kg(530 lb)**

YAMAHA

FOP-U41G1-11

23



**YAMAHA MOTOR CO., LTD.**  
**SHIZUOKA JAPAN**

YAMAHA

4GB-2155A-00

24





EJU00999

## **ИНФОРМАЦИЯ ПО ТЕХНИКЕ БЕЗОПАСНОСТИ**

Безопасная эксплуатация данного гидроцикла зависит от правильной техники вождения, равно как и от здравого смысла, рассудительности и опытности водителя. Перед тем как пользоваться гидроциклом, убедитесь, что его использование разрешено законами, постановлениями и правилами, установленными органами местной власти. И всегда эксплуатируйте гидроцикл в полном соответствии со всеми предписанными требованиями и ограничениями.

- Перед началом эксплуатации гидроцикла прочтите данное Руководство для владельцев/водителей, практическое руководство по технике вождения и ознакомьтесь со всеми табличками и бирками на корпусе гидроцикла.
- Никогда не позволяйте кому бы то ни было управлять гидроциклом до тех пор, пока они не прочтут Руководство для владельца/водителя, практическое руководство по технике вождения и все таблички и предупредительные бирки.

EJU01207

## **ОГРАНИЧЕНИЯ, КАСАЮЩИЕСЯ УСЛОВИЙ ЭКСПЛУАТАЦИИ ГИДРОЦИКЛА**

- Фирма “Ямаха” рекомендует выдавать разрешение на управление гидроциклом лицам, достигшим возраста 16 лет.  
Взрослые должны наблюдать за тем, как управляют гидроциклом юные водители.  
Осведомитесь о том, какие требования к возрасту водителя и его подготовке предъявляются местными органами власти.

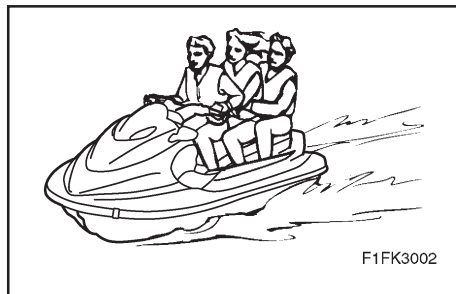

- Конструкция данного гидроцикла рассчитано на то, чтобы удерживать водителя и двух пассажиров. Запрещается превышать максимально допустимую нагрузку и усаживать одновременно более трех человек (или двух человек, если ваш гидроцикл буксирует водного лыжника).



Максимально допустимая нагрузка: 240 кг (530 фунтов). Величина нагрузки складывается из общего веса груза, водителя и пассажиров.

- Не сажайте на гидроцикл пассажиров до тех пор, пока вы не приобретете значительный опыт и навыки одиночного вождения. Управление гидроциклом требует большого умения. Перед тем, как пытаться выполнить сложные элементы маневрирования, найдите время для тщательного изучения рабочих характеристик гидроцикла в процессе управления.



EJU01001

## ОГРАНИЧЕНИЯ ПРИ ДВИЖЕНИИ

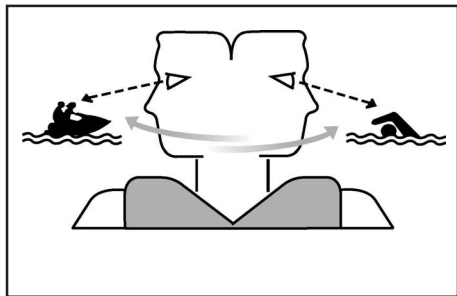

- Постоянно наблюдайте за людьми, объектами и другими судами. Держите под контролем условия, способные привести к ухудшению или полной блокировке видимости других участников движения.
- Управляйте гидроциклом на безопасной скорости и держитесь на безопасном расстоянии от людей, объектов и других средств водного транспорта.
- На стремитесь следовать за впереди идущим гидроциклом или другими лодками.
- Не подходите слишком близко к другим участниками движения, чтобы не залить их водой.
- Не выполняйте резких поворотов или иных маневров, оставляющих другим мало шансов избежать столкновения с вами или не позволяющих им понять ваши намерения.
- Избегайте мест, где имеются объекты, погруженные в воду, или отмели.
- Катайтесь на гидроцикле в пределах ваших возможностей и не стремитесь совершать опасные маневры с тем, чтобы уменьшить риск потери контроля, выброса или столкновения.
- Гидроцикл представляет собой высокотехническое изделие, а не игрушку. Резкие повороты, внезапное попутное течение или волны могут увеличить опасность травмирования позвоночника (паралич), лица, привести к переломам ног, коленей и других костей. Откажитесь от прыжков по волнам и в попутном течении.
- Не катайтесь на гидроцикле при сильном волнении, плохих погодных условиях или ограниченной видимости. Это может стать причиной травмирования или смерти. Ознакомьтесь с прогнозом погоды и преимущественными погодными условиями перед тем, как садиться на гидроцикл.



- Как и в случае с другими видами водного транспорта, вы не должны кататься на гидроцикле без чье-либо сопровождения. Если вы катаетесь на расстоянии от берега, превышающем обычно отведенное для плавания, необходимо, чтобы рядом с вами находилась другая лодка или гидроцикл, при этом вам следует убедиться в том, что вы находитесь на безопасном расстоянии от них. Это продиктовано соображениями здравого смысла.

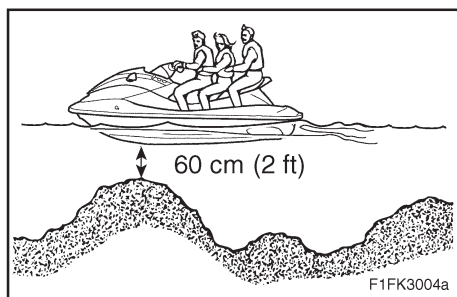

- Никогда не катайтесь на гидроцикле на глубине менее 60 см (2 фута), поскольку это увеличивает опасность получения травмы вследствие удара о погруженный в воду объект.



- Данный гидроцикл не оборудован световыми приборами, необходимыми для его эксплуатации в темное время суток. Поэтому не катайтесь на гидроцикле после заката или перед рассветом, вы рискуете столкнуться с другим гидроциклом, что в результате может привести к получению травм или смертельному исходу.



EJU01208

## ЭКСПЛУАТАЦИОННЫЕ ТРЕБОВАНИЯ

- Все пассажиры и водитель гидроцикла должны надеть индивидуальные спасательные жилеты (ИСЖ), рекомендованные Службой спасения и пригодные для использования на частных судах.
- Носите защитную одежду. Вода, с силой проникая в полости тела в результате падения или нахождения в непосредственной близости от сопла водомета, может привести к тяжелым повреждениям внутренних органов. Обычный купальный костюм не обеспечивает должной степени защиты от попадания воды в анальное отверстие или влагалище. Все лица, находящиеся на гидроцикле, обязаны носить непромокаемые гидрорубашки или другую одежду, которая может служить надежной защитой. Такая одежда должна выполняться из достаточно толстого, плотно переплетенного, прочного и обтягивающего материала, такого как хлопчатобумажная ткань, однако не следует использовать синтетические материалы типа сандекса или подобного тому, что применяется в производстве велосипедных шорт.

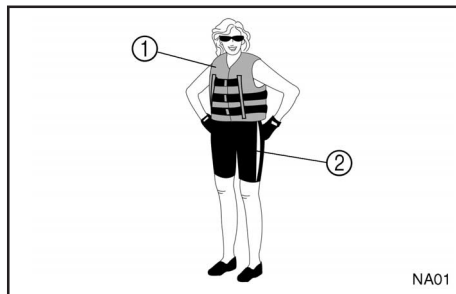

- ① Утвержденный Службой спасения индивидуальный спасательный жилет
- ② Непромокаемые гидрорубашки
  - При катании на гидроцикле рекомендуется защищать глаза от ветра, воды и слепящих солнечных лучей. Для фиксации защитных очков специально разработана застежка-липучка, обеспечивающая плавучесть очков в случае их падения в воду. Рекомендуется надевать обувь и перчатки.
  - Вы сами должны решить, пользоваться ли вам защитным шлемом во время катания на гидроцикле. Вам следует знать, что шлем может защитить вас в определенных видах происшествий, и он же может травмировать вас в других обстоятельствах. Шлем сконструирован таким образом, чтобы обеспечивать некоторую защиту головы. Несмотря на то, что шлемы не



могут гарантировать защиту от всех видов ударов, они способны снизить степень травмирования при столкновении с лодкой или другими препятствиями.

Тем не менее, шлем может создавать угрозу безопасности. При падении водителя в воду шлем может зачерпнуть воду, становясь при этом своеобразным “ведром”, и в результате нагрузка на шею способна вызвать шоковое состояние, тяжело травмировать человека или даже привести к смертельному исходу. Шлем также может увеличить риск, если он ограничивает ваше поле обзора и ухудшает слышимость, или он отвлекает вас и увеличивает усталость.

Как же вам определить, обеспечивает ли ношение шлема существенные преимущества по сравнению с возможностью риска? Проанализируйте конкретные условия вашего катания. Оцените такие факторы, как состояние окружающей среды в том месте, где вы катаетесь, а также стиль вашего вождения и ваши навыки. Рассмотрите также вероятность интенсивного движения и состояние водной поверхности. Если вы, основываясь на результатах условий катания, все-таки решаете пользоваться

ся шлемом, отнеситесь к его выбору со всей ответственностью. Если возможно, приобретите шлем, специально разработанный для использования водителями индивидуальных средств водного транспорта. Если вы будете приглашены для участия в закрытых соревнованиях, следуйте требованиям, предъявляемым к конструкции шлема санкционирующей организацией.



NKA002

- ЗАПРЕЩАЕТСЯ управлять гидроциклом после употребления спиртных напитков или приема лекарств
- По соображениям вашей безопасности и для правильного обращения с гидроциклом всегда проводите предварительную проверку гидроцикла по пунктам, перечисленным на стр. 3-7 настоящего Руководства.
- Водитель и пассажиры всегда должны держать обе ноги в специальных канавках для ног во время движения гидроцикла. Поднятие ног увеличи-



вает риск потери равновесия, и вы можете получить удар от предметов, находящихся вне гидроцикла. Не разрешайте детям кататься на гидроцикле, если они не достают ногами до палубных упоров.

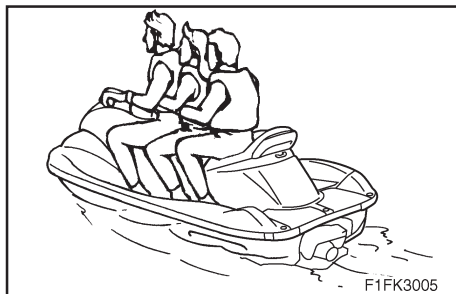

- Пассажиры должны крепко держаться за сидящего впереди пассажира.
- Всегда консультируйтесь со своим врачом относительно безопасности поездки, если вы беременны или нездоровы.
- Не пытайтесь вносить изменения в конструкцию гидроцикла! Изменения в конструкции могут снизить уровень безопасности и надежности гидроцикла, а также поставят под вопрос законность его использования.

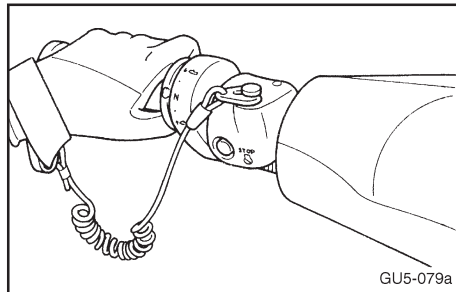

- Прикрепите пусковой шнур двигателя (тросик) на запястье и держите его отдельно от рукояток системы ручного управления с тем, чтобы в случае падения водителя двигатель мог выключаться.
- Внимательно наблюдайте за пловцами и старайтесь держаться подальше от зоны купания. Пловцы трудно различимы в воде, и вы случайно можете задеть кого-либо.
- Избегайте получения ударов от других лодок! Вы всегда должны брать на себя ответственность за контроль за условиями движения, пассажиры других лодок могут не следить за вами. И если они не заметят вас или вы будете маневрировать быстрее, чем они рассчитывают, вы рискуете столкнуться с ними.
- Держитесь на безопасном расстоянии от других лодок или судов и следите за водными лыжниками или рыболовными





снастями. Выполняйте требования “Правил безопасного вождения судов” и перед тем, как выполнить поворот, всегда проверяйте, что сзади вас никого нет (См. “Правила безопасного вождения судов” на стр. 1-23).

EJU01382

## **РЕКОМЕНДУЕМОЕ ОБОРУДОВАНИЕ**

На борту вашего гидроцикла должны находиться следующие устройства:

- Устройство подачи звукового сигнала.  
Вам следует иметь при себе свисток или другое сигнальное устройство для подачи сигналов другим лодкам.
- Устройство подачи визуальных сигналов бедствия.  
Рекомендуется хранить утвержденное Спасательной службой пиротехническое устройство в водонепроницаемом контейнере на гидроцикле. В качестве сигнала, используемого в чрезвычайной ситуации, может быть использован зеркальный отражатель. Для получения дальнейшей информации обращайтесь к дилеру фирмы “Ямаха”.
- Часы.  
Часы могут оказаться полезными для определения продолжительности вашего катания на гидроцикле.
- Буксировочный трос.  
Буксировочный трос может быть использован для буксировки вышедшего из строя гидроцикла в чрезвычайных ситуациях.



EJU01003

## ИНФОРМАЦИЯ ОБ ОПАСНОСТЯХ

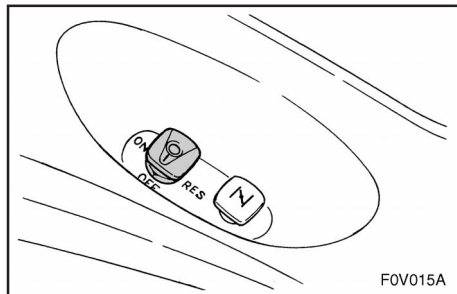

- При транспортировке и хранении вашего гидроцикла всегда поворачивайте ручку топливного крана в положение “OFF” («ЗАКРЫТ»), во избежание утечки бензина из карбюратора.
- Никогда не запускайте двигатель и не оставляйте его работающим на какое бы то ни было время в закрытых помещениях. Выхлопные газы содержат окись углерода - бесцветный, не имеющий запаха газ, который может очень быстро вызывать потерю сознания и смерть. Всегда используйте гидроцикл только на открытом воздухе.

EJU01209

## Характеристики гидроцикла

- Поворот гидроцикла осуществляется за счет тяги водомета. При полном отпускании рычага дроссельной заслонки тяга становится минимальной. Если вы движетесь со скоростью меньше скорости малого хода, вы быстро теряете возможность управлять гидроциклом без помощи дроссельной заслонки. У вас еще сохранится некоторая возможность маневрирования сразу после отпускания рычага дроссельной заслонки, но после того, как обороты двигателя упадут, гидроцикл перестанет реагировать на положение руля до тех пор, пока вы снова не откроете дроссельную заслонку и не достигнете скорости малого хода. Попробуйте в совершении поворотов на открытом пространстве, свободном от препятствий, пока вы не приобретете уверенных навыков маневрирования.
- Этот гидроцикл приводится в движение водной струей. Его нагнетательный насос непосредственно связан с двигателем. Это означает, что тяга водной струи вызывает некоторое движение гидроцикла, пока двигатель работает. У гидроцикла нет «нейтрали».



Он может находиться в режиме “Вперед” или в режиме “Назад”, в зависимости от положения рычага переключения.

- Не используйте режим заднего хода для замедления или для остановки гидроцикла, поскольку при этом вы можете утратить контроль, быть выброшенным за борт или удариться об руль.

Такое действие увеличивает риск повреждения спины/позвоночника (ведущее к параличу) или лица, к переломам ног лодыжек и других костей. При этом также может быть поврежден механизм переключения передач.

- Задний ход можно использовать для замедления или для остановки гидроцикла только при маневрировании на малом ходу, например при подходе к причалу. После того, как двигатель будет переведен в режим холостого хода, включите задний ход и постепенно увеличивайте частоту вращения двигателя. Прежде, чем включить задний ход, убедитесь в том, что позади гидроцикла нет людей или других препятствий.
- Не приближайтесь к решетке водозаборника ① при работающем двигателе. Длинные волосы, расстегнутая одежда или застёжки спасательного

жилета могут быть затянуты в движущиеся части, в результате чего человек может получить тяжелые травмы или утонуть.

- Никогда не вставляйте каких-либо предметов в сопло водомета ②, при работающем двигателе гидроцикла. Контакт с вращающимися частями насоса водомета может привести к серьезным травмам или к гибели.

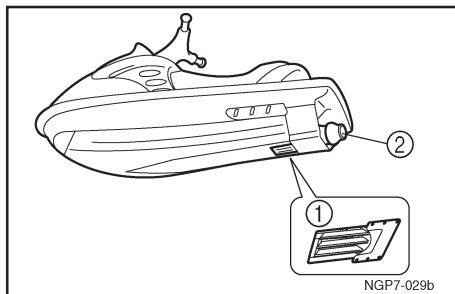

- Останавливайте двигатель и снимайте зажим ③ с выключателя блокировки двигателя ④ перед тем, как удалить водоросли и другие загрязнения, которые могут быть затянуты в решетку водозаборника.

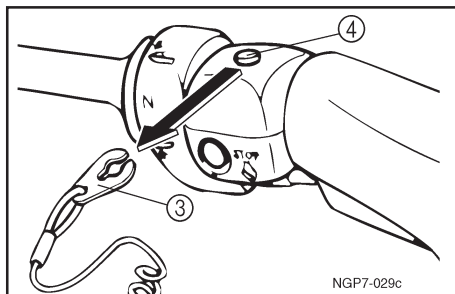



EJU01210

## Буксировка воднолыжника

Гидроцикл может быть использован для буксировки водного лыжника, если пассажироместимость судна позволяет взять на борт водителя, наблюдателя, сидящего спиной к водителю, и лыжника, когда он или она не катаются.

Судно должно быть оснащено уткой **5** для закрепления буксировочного фала. Не закрепляйте фал на какой-либо другой части гидроцикла.

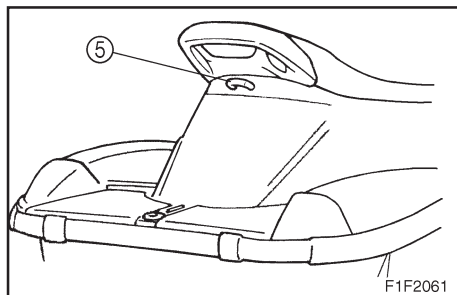

Водитель гидроцикла отвечает за безопасность лыжника и окружающих. Необходимо знать и точно следовать требованиям местных правил катания на лыжах для конкретного водоема.

Перед тем, как приступить к буксировке лыжника, водитель должен научиться уверенно перевозить пассажиров.

Ниже приведены важные советы по снижению риска, связанного с буксировкой лыжника:

- Лыжник должен быть одет в соответствующий индивидуальный спасательный жилет, предпочтительно яркого цвета, для того чтобы быть более заметным для водителя.
- Лыжнику следует надевать защитную одежду. При падении лыжника вода может под напором проникать в полости тела и наносить тяжелые травмы. Обычный купальный костюм не обеспечивает должной защиты от воды, проникающей под напором в анальное отверстие или во влагилице. На лыжнике должны быть шорты от “мокрого” гидрокостюма или другая одежда, надежно защищающая его.
- На борту должен находиться второй человек, который будет следить за действиями лыжника (во многих регионах этого требует закон). Лыжник может жестами корректировать скорость и направление движения, выбранные водителем гидроцикла. Наблюдатель должен удобно сидеть на пассажирском сиденье лицом к корме и одной рукой держаться за поручень, прочно поставив ноги на подножки для устойчивости, и следить за сигналами и состоянием лыжника или лыжницы.

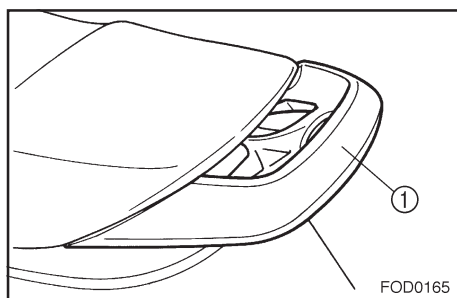
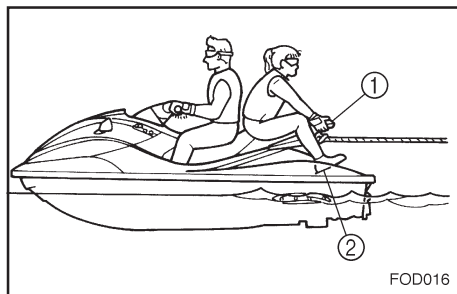

- ① Поручень  
② Подножка

- Управление гидроциклом, буксирующим лыжника, зависит как от мастерства лыжника, так и от состояния водной поверхности и погодных условий.
- Готовясь поднять лыжника из воды, ведите гидроциклом малым ходом до тех пор, пока судно не отойдет от лыжника на достаточной расстояние и не будет выбрана слабина фала. Следите за тем чтобы фал не зацепился за что-либо. Проверив, что лыжник готов к буксировке и поблизости нет других судов или помех, увеличивайте обороты настоль-

ко, чтобы поднять лыжника из воды.

- Делайте плавные, широкие повороты. Гидроцикл способен выполнять очень крутые повороты, которые могут превысить возможности лыжника. Буксируйте лыжника на расстоянии не менее 50 м (150 футов) (что составляет примерно удвоенную длину стандартного буксировочного фала) от любых возможных опасностей.
- Помните о том, что рукоятка буксировочного фала, отпущенная лыжником при падении или при неудачной попытке старта, может ударить по гидроциклу.
- Буксировка таких тяжелых или громоздких предметов, как лодка или другой гидроцикл, может привести к потере управления и создать опасную ситуацию. Если вам необходимо буксировать другую лодку в аварийной ситуации, делайте это медленно и осторожно.



ЕЖУ01005

## **Правила безопасного судовождения**

С официальной точки зрения ваш гидроцикл Ямаха представляет собой моторный катер. Эксплуатация гидроцикла должна производиться в соответствии с правилами и постановлениями, распространяющимися на те водные пути, где этот гидроцикл используется.

ЕЖУ01006

## **НАСЛАЖДАЙТЕСЬ СВОИМ ГИДРОЦИКЛОМ, ПОМНЯ ОБ ОТВЕТСТВЕННОСТИ**

Вам приходится делить с другими людьми и природой те места, которые приносят вам радость от катания на гидроцикле. Таким образом, ваше удовольствие тесно связано с обязанностью обращаться с другими людьми, землями, водами и дикой природой с должным уважением и сердечностью.

Когда бы и в какое время вы ни катались, думайте о себе как о госте среди того, что вас окружает. Помните, например, о том, что звук вашего гидроцикла, кажущийся вам музыкой, для других будет не чем иным, как просто шумом. А возбуждающие водяные брызги от вашего следа могут создать такие волны, которые не доставят радости другим. Не старайтесь кататься близко к домам, стоящим вдоль

береговой линии, или местам гнездования водоплавающих птиц, держитесь на почтительном расстоянии от рыбаков, других судов, пловцов и заполненных людьми берегов. В том случае, если плавание в местах, подобных перечисленным, неизбежно, плывите на тихом ходу, с соблюдением всех требований закона.

Помните о том, что загрязнение губительно для окружающей среды. Не заправляйте топливо и не заливайте масло там, где их пролитие может причинить вред природе. Выйдите из воды и переместите гидроцикл подальше от береговой линии перед тем, как пополнить запас топлива. И оставляйте среду, которая вас окружает, приятной для других людей и дикой первозданной природы, которые разделяют с вами водные просторы. Не оставляйте после себя мусор!

Если вы будете пользоваться своим гидроциклом с должной степенью ответственности, уважая права других людей, вы тем самым создадите определенную уверенность в том, что наши водные пути будут оставаться открытыми для наслаждения отдыхом во всем разнообразии его возможностей.

# ОСОБЕННОСТИ КОНСТРУКЦИИ И ФУНКЦИИ



Расположение основных узлов .....	2-1
<b>РАБОТА ОРГАНОВ УПРАВЛЕНИЯ И ДРУГИЕ ФУНКЦИИ .....</b>	<b>2-7</b>
Заднее сиденье .....	2-7
Переднее сиденье .....	2-8
Капот .....	2-9
Крышка наливной горловины топливного бака .....	2-9
Крышка наливной горловины масляного бачка .....	2-10
Ручка топливного крана .....	2-11
Выключатель остановки двигателя .....	2-12
Выключатель блокировки двигателя ..	2-12
Ручка воздушной заслонки .....	2-13
Рычаг управления дросселем .....	2-13
Выключатель стартера .....	2-13
Контрольное отверстие для выхода охлаждающей воды .....	2-14
Система рулевого управления .....	2-15
Рычаг регулировки наклона .....	2-16
Рычаг переключения .....	2-17
Переключатель системы быстрой регули- ровки дифферента (QSTS) .....	2-19
Погружение носовой части под воду .....	2-21
Поднятие носовой части над водой .....	2-21
Рукоятка .....	2-22
Система сигнализации при перегреве двигателя .....	2-23
Многофункциональный измерительный прибор .....	2-25
PADLOCK (Программируемая блокировка зажигания) .....	2-27
Исходная установка системы “PADLOCK” .....	2-27
Установка режима “ЗАМОК” .....	2-29
Тахометр .....	2-31
Спидометр .....	2-31
Указатель уровня топлива .....	2-32
Указатель уровня моторного масла .....	2-33
Часы .....	2-34
Счетчик моточасов .....	2-35
Указатель длительности поездки .....	2-36
Счетчик пройденного расстояния .....	2-37
Сигнальный индикатор топлива .....	2-38
Сигнальный индикатор масла .....	2-38
Сигнальный индикатор перегрева дви- гателя .....	2-39
Сигнальный индикатор аккумуляторной батареи .....	2-40
<b>БАГАЖНЫЕ ОТДЕЛЕНИЯ .....</b>	<b>2-41</b>
Передний багажный отсек .....	2-41
Перчаточный ящик .....	2-42
Багажный отсек под сиденьем .....	2-43



EJU01008

## Расположение основных узлов

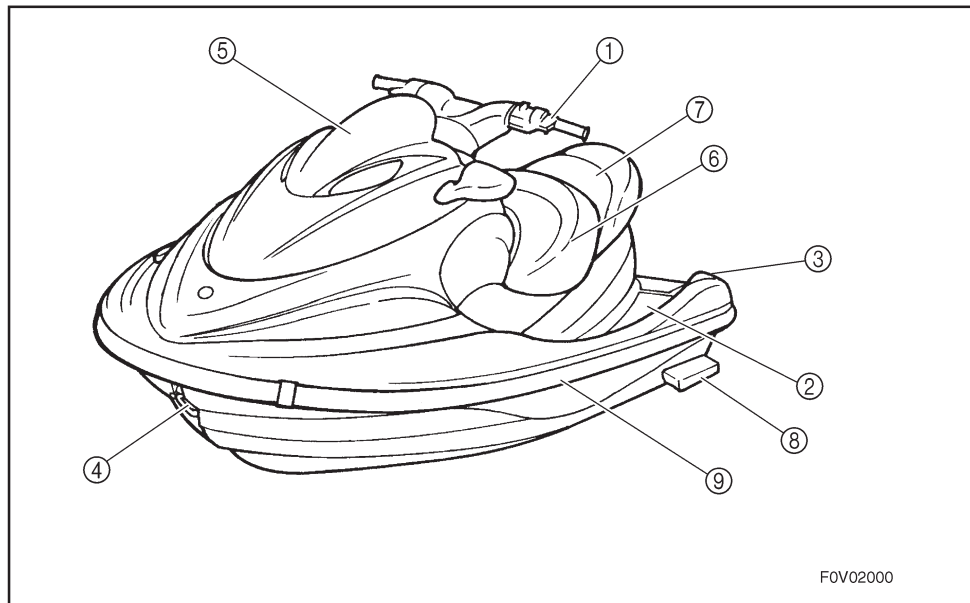

- ① Руль**  
Служит для изменения направления движения.
- ② Углубление для ног**  
Предназначена для устойчивого размещения ног.
- ③ Подножка**  
Для сохранения устойчивого положения при посадке лицом к корме для наблюдения за воднолыжником.
- ④ Носовое кольцо**  
Предназначено для закрепления троса при транспортировке, швартовке или буксировке судна в аварийной ситуации.
- ⑤ Капот**
- ⑥ Переднее сиденье**
- ⑦ Заднее сиденье**
- ⑧ Спонсоны**
- ⑨ Привальный брус**



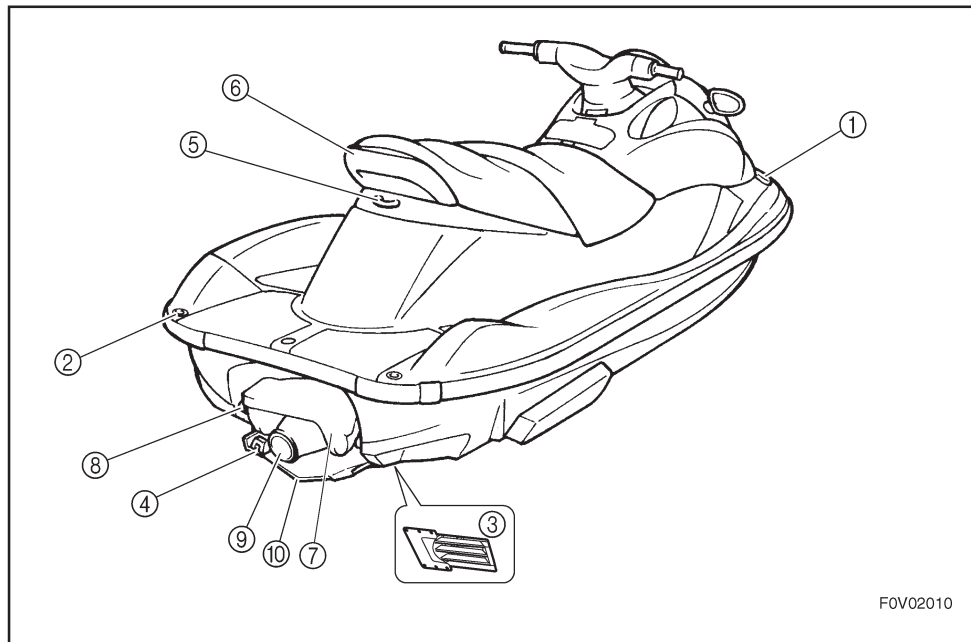

F0V02010

- ① **Крышка наливной горловины топливного бака**
- ② **Отверстия для закрепления троса**
- ③ **Решетка водозаборника**  
Предохраняет насос водомета от попадания мусора.
- ④ **Датчик скорости**
- ⑤ **Буксировочная утка**  
Предназначается для закрепления фала при буксировке лыжника или троса при швартовке гидроцикла.
- ⑥ **Поручень**  
Обеспечивает поддержку при посадке на гидроцикл или опору для наблюдателя, сидящего лицом к корме, когда он наблюдает за действиями лыжника.
- ⑦ **Реверсивная задвижка**  
Осуществляет направление струи водомета при движении задним ходом.

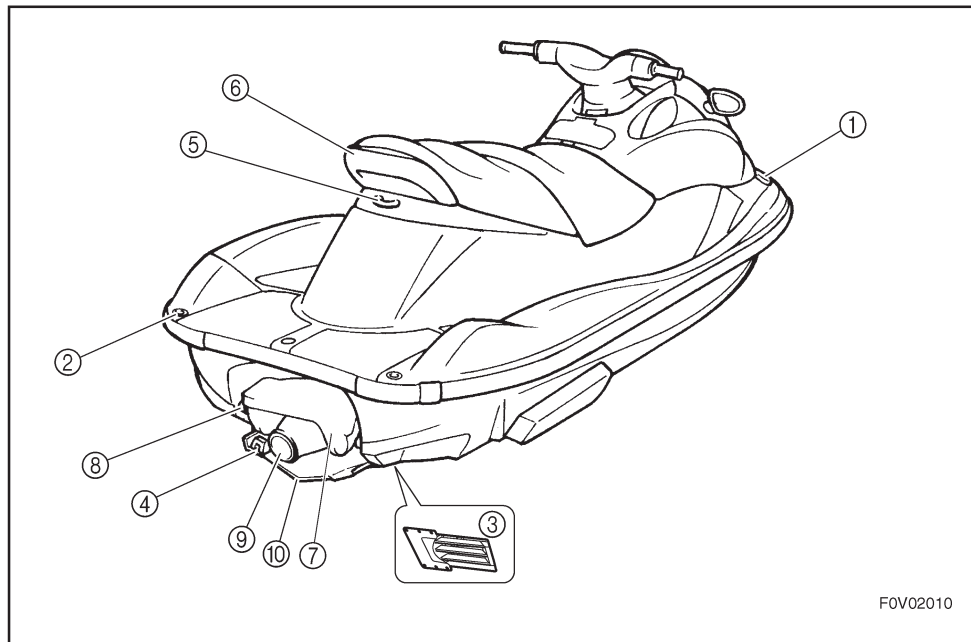

F0V02010

**⑧ Пробки сливных отверстий в корме**

Используются для слива воды из трюма, когда гидроцикл находится на суше.

**⑨ Сопло водомета**

Изменяет направление тяги водомета в соответствии с положением руля.

**⑩ Плоский кильсон**

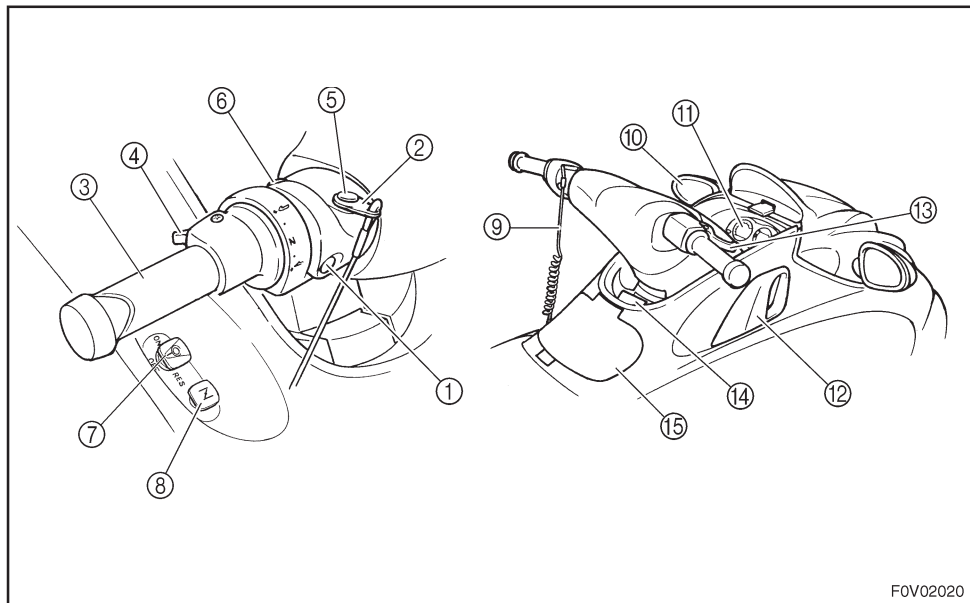

FOV02020

**① Выключатель останова двигателя**

Нажмите для остановки двигателя в обычных условиях.

**② Зажим**

Установите зажим на выключатель блокировки двигателя, чтобы обеспечить возможность запуска двигателя.

Снимайте зажим для остановки двигателя, предотвращения его случайного запуска или несанкционированного использования гидроцикла посторонними лицами.

**③ Переключатель системы быстрого изменения дифферента (БИД)**

Используется для изменения продольного наклона гидроцикла.

**④ Рычажок фиксатора переключателя системы БИД**

**⑤ Выключатель блокировки двигателя**

Снимите зажим для остановки двигателя и для предотвращения его запуска.

**⑥ Выключатель стартера**

Нажмите для того, чтобы запустить двигатель.

**⑦ Ручка топливного крана**

Используется для подачи топлива в карбюратор из основного или из резервного запаса топлива в баке и для перекрытия подачи топлива.

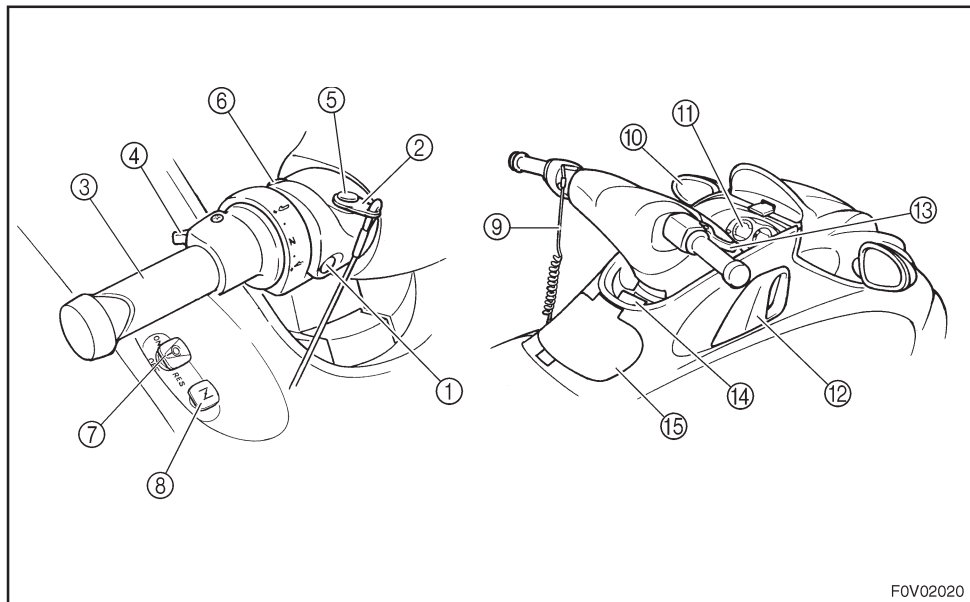

FOV02020

- ⑧ Ручка воздушной заслонки**  
Используется при запуске холодного двигателя.
- ⑨ Шнур (тросик) блокировки двигателя**  
Закрепляйте шнур на запястье, чтобы при падении водителя с гидроцикла обеспечивалась остановка двигателя.
- ⑩ Регулируемые зеркала заднего вида**
- ⑪ Многофункциональный измерительный прибор**  
Используется для контроля функционирования гидроцикла.
- ⑫ Рычаг переключения**  
Используется для выбора направления движения вперед или назад.
- ⑬ Рычаг управления дроссельной заслонкой**  
Используется для ускорения или замедления движения.
- ⑭ Рычаг наклона руля**  
Используется для изменения угла наклона рулевой колонки.
- ⑮ Перчаточный ящик**

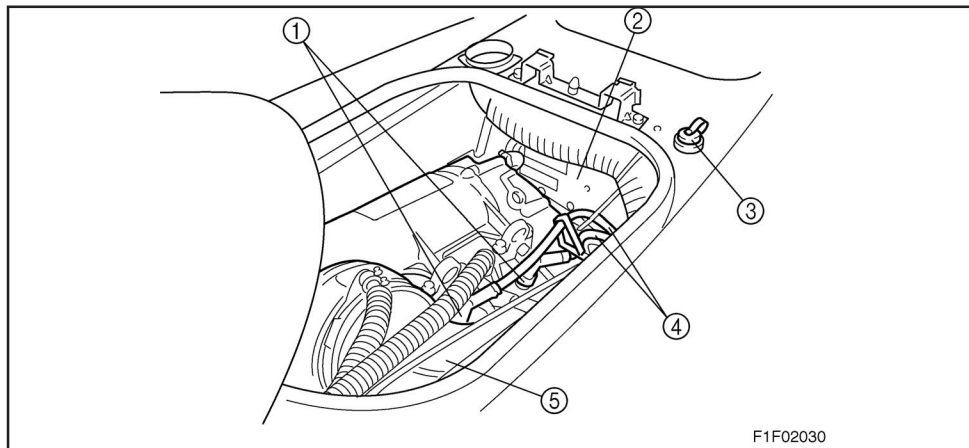

F1F02030

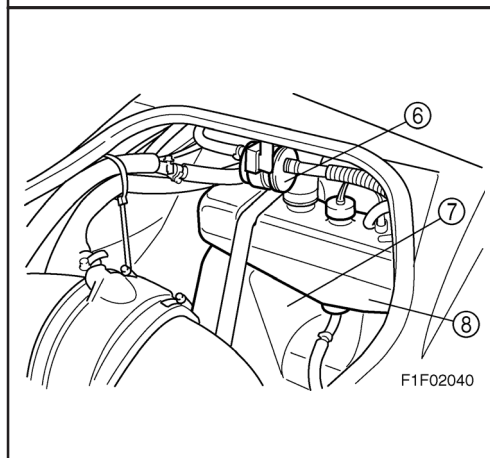

F1F02040

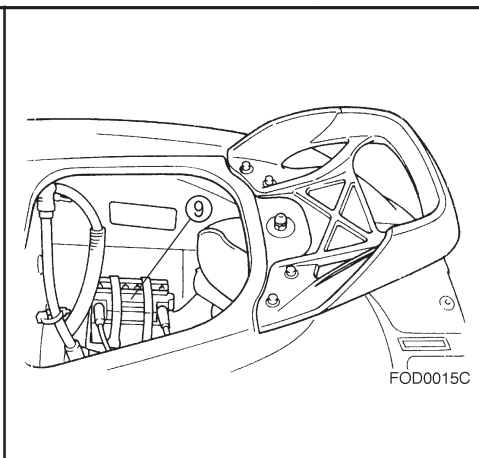

FOD0015C

- ① Свечи зажигания/Наконечники свечей
- ② Отделение электрооборудования  
Защищает электрические компоненты от воды.
- ③ Штуцер промывочного шланга  
Используется для промывки каналов охлаждения двигателя.
- ④ Провод свечи зажигания
- ⑤ Глушитель
- ⑥ Топливный фильтр
- ⑦ Топливный бак
- ⑧ Масляный бачок
- ⑨ Аккумуляторная батарея

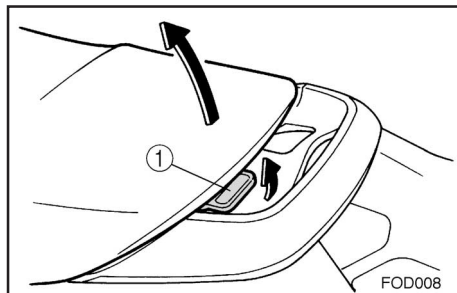

EJU1009

## РАБОТА ОРГАНОВ УПРАВЛЕНИЯ И ДРУГИЕ ФУНКЦИИ

EJU01211

### Заднее сиденье

Для снятия заднего сиденья:  
Установите зажимное устройство ① заднего сиденья в верхнее положение, после чего снимите сиденье, потянув его вверх.

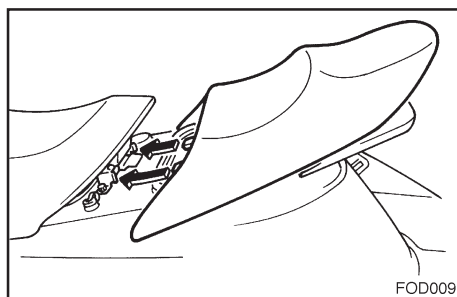

Для установки заднего сиденья:  
Вставьте имеющиеся на передней стороне сиденья выступающие части в стойки палубы, а затем нажмите на заднюю сторону для его надежной фиксации на месте.

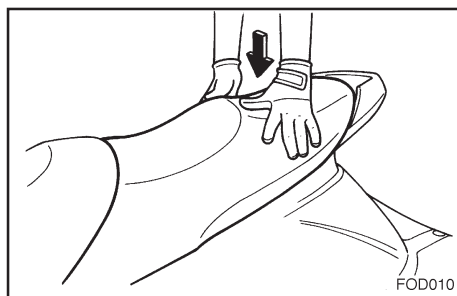

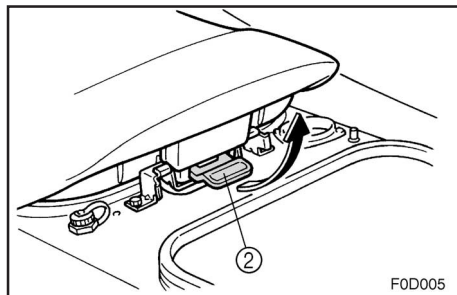

EJU01212

### Переднее сиденье

Как снять переднее сиденье:

1. Снимите заднее сиденье.
2. Поднимите защелку ② переднего сиденья, а затем снимите сиденье.

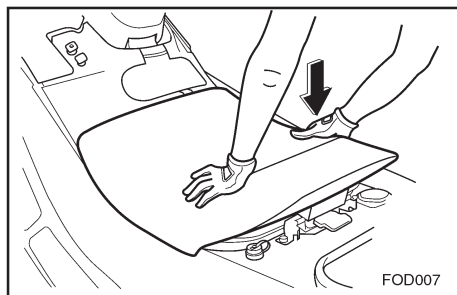
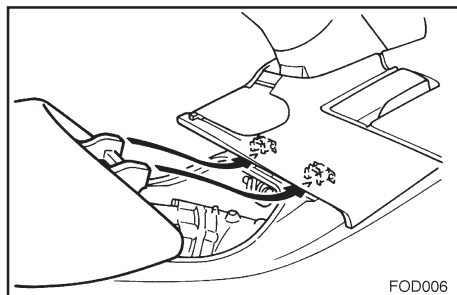

### Как установить переднее сиденье:

1. Вставьте имеющиеся на передней стороне сиденья выступы в стойки палубы, а затем нажмите на заднюю часть сиденья для его надежной фиксации.
2. Установите заднее сиденье.

### ПРИМЕЧАНИЕ:

Перед началом движения проверьте, надежно ли закреплены сиденья.

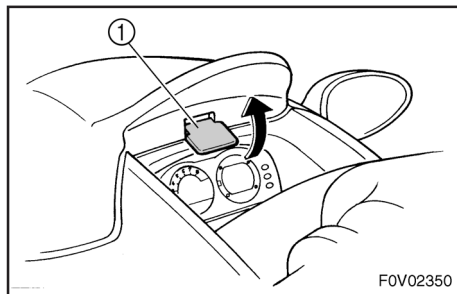

EJU01213

### Капот

Для того, чтобы открыть капот, отведите защелку ① вверх, а затем поднимите капот.

Для того, чтобы закрыть капот, нажмите на капот для его надежной фиксации.

### ПРИМЕЧАНИЕ:

Перед началом движения проверьте, надежно ли закреплен капот.

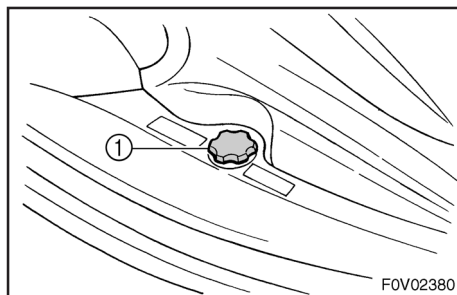
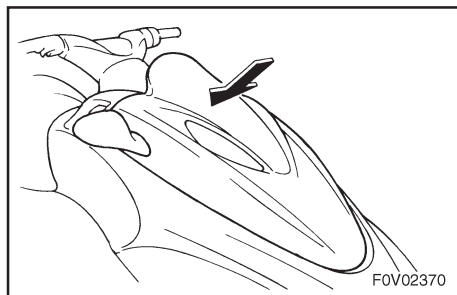

EJU01012

### Крышка наливной горловины топливного бака

Для снятия крышки с горловины топливного бака ①, поверните ее против часовой стрелки.

### ПРИМЕЧАНИЕ:

Перед эксплуатацией гидроцикла убедитесь в том, что крышка горловины топливного бака надежно закрыта.



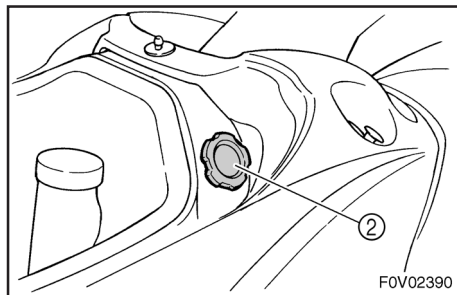

EJU01214

### **Крышка наливной горловины масляного бачка**

Для того, чтобы снять крышку наливной горловины масляного бачка:

1. Откройте капот. (Описание капота приведено на стр. 2-9.)
2. Поверните крышку ② против часовой стрелки.

**Для того, чтобы установить  
крышку наливной горловины мас-  
ляного бачка:**

Установите крышку на место и закройте капот.

**ПРИМЕЧАНИЕ:** \_\_\_\_\_

Перед началом движения про-  
верьте, надежно ли закреплены  
крышка наливной горловины мас-  
ляного бачка и капот.

---

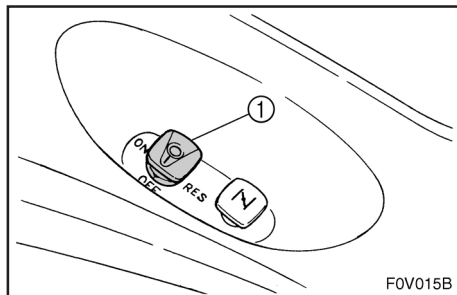

EJU01014

## Ручка топливного крана

Топливный кран обеспечивает подачу топлива из топливного бака к карбюраторам.

Положения ручки топливного крана ① показаны на рисунке и ниже приведено их описание.

### “OFF” («ЗАКРЫТ») :

Когда ручка топливного крана находится в этом положении, подача топлива перекрыта. Всегда переводите ее в это положение, если двигатель не работает.

### “ON” («ОТКРЫТ») :

Когда ручка топливного крана находится в этом положении, топливо поступает в карбюраторы. При запуске двигателя и при движении гидроцикла ручка должна находиться в этом положении.

### “RES” («РЕЗЕРВ») :

Это положение обозначает резерв. При переводе ручки топливного крана в это положение, можно воспользоваться резервом топлива. Устанавливайте ручку в это положение, если при движении гидроцикла вы израсходовали все топливо. В таком случае залейте топливо как можно скорее и обязательно верните ручку топливного крана в положение «ОТКРЫТ»!

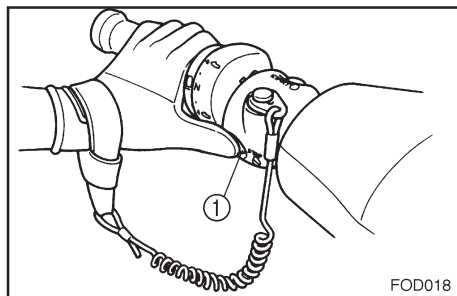

EJU01015

### Выключатель остановки двигателя

Нажмите на кнопку ① (красную) для остановки двигателя в обычных ситуациях.

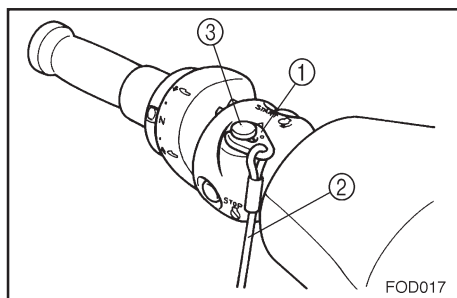

EJU01016

### Выключатель блокировки двигателя

Установите зажим ①, имеющийся на конце шнура блокировки двигателя ②, под выключатель блокировки двигателя ③ (черная кнопка). В случае падения водителя в воду двигатель останавливается автоматически в результате выдергивания зажима из выключателя.

### **⚠ ПРЕДУПРЕЖДЕНИЕ**

- Всегда закрепляйте шнур блокировки двигателя на вашем запястье, а зажим под выключателем блокировки двигателя ПЕРЕД запуском двигателя.
- В целях предотвращения случайного запуска двигателя, а также во избежание несанкционированного использования гидроцикла другими лицами или детьми, всегда снимайте зажим с выключателя, когда двигатель не работает.

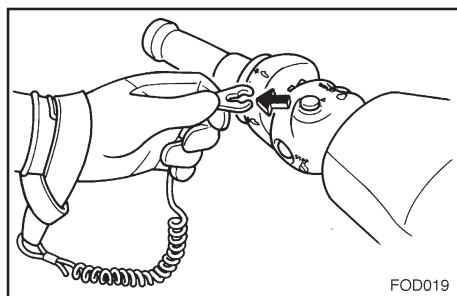

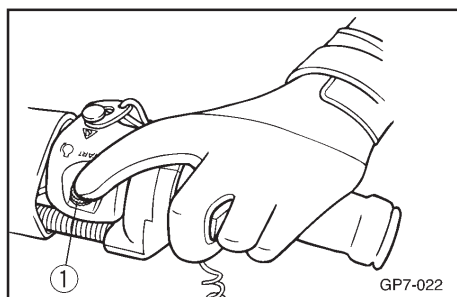
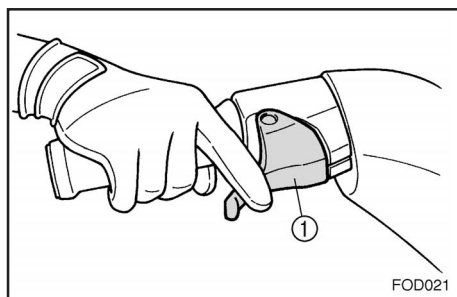
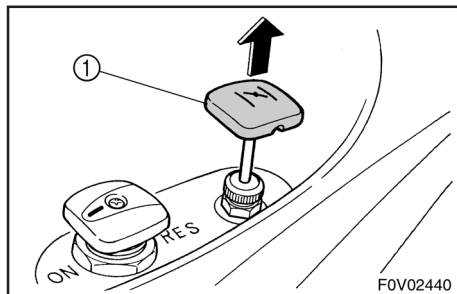

EJU01215

### Ручка воздушной заслонки

Для запуска холодного двигателя требуется более богатая топливно-воздушная смесь, что обеспечивается воздушной заслонкой.

Вытяните ручку ① вверх, для того, чтобы прикрыть заслонку. Утопите ручку для того, чтобы открыть воздушную заслонку.

EJU01018

### Рычаг управления дросселем

Для увеличения скорости нажмите на рычаг управления дросселем ①.

Если вам необходимо снизить скорость или перевести двигатель в режим холостого хода, отпустите рычаг управления дросселем.

EJU01216

### Выключатель стартера

Для того, чтобы запустить двигатель, нажмите на выключатель стартера ① (зеленая кнопка).

**ПРИМЕЧАНИЕ:** \_\_\_\_\_

- Если зажим не установлен на выключатель блокировки двигателя, то двигатель невозможно запустить.
- Двигатель невозможно запустить, если на многофункциональном измерительном приборе установлен режим "LOCK" ("ЗАБЛОКИРОВАН"). (Описание выбора режима блокировки приведено в разделе "ЗАМОК" на стр. 2-29.)

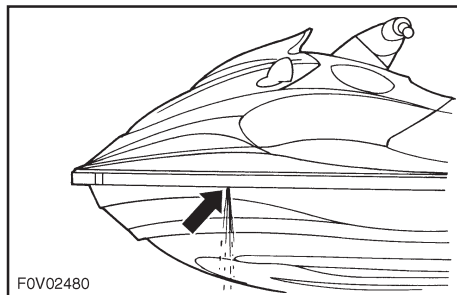

EJU01020

### **Контрольное отверстие для выхода охлаждающей воды**

Этот гидроцикл оборудован контрольными отверстиями для выброса охлаждающей воды.

При работающем двигателе в нем циркулирует охлаждающая вода, которая затем выходит через контрольные отверстия.

Выброс воды из контрольных отверстий свидетельствует о нормальном функционировании системы охлаждения.

Если вода не выходит из этих отверстий, то это может указывать на нарушение циркуляции охлаждающей воды в двигателе. В таком случае остановите двигатель и установите причину. (Более подробные инструкции приведены на стр. 2-23 и 5-6 для).

#### **ПРИМЕЧАНИЕ:** \_\_\_\_\_

Если каналы для циркуляции охлаждающей воды были сухими, вода доходит до контрольных отверстий примерно через 20 секунд после запуска двигателя.

---

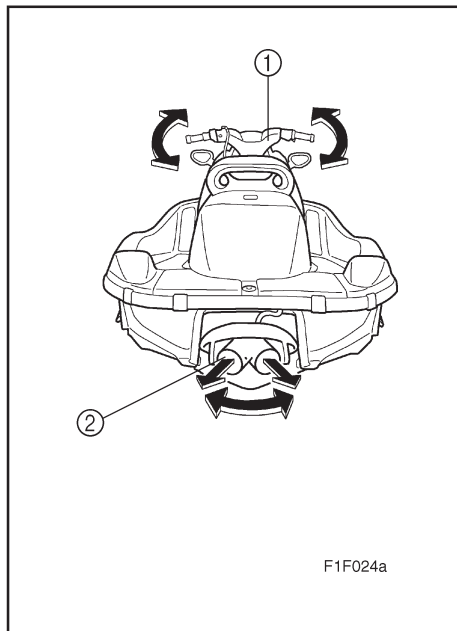

EJU01021

## Система рулевого управления

Управление гидроциклом может осуществляться путем поворота рукояток руля ① в том направлении, которое вы избрали.

При повороте рукояток руля одновременно меняется угол поворота сопла водомета ② и соответствующим образом изменяется направление движения. Поскольку скорость движения и угол поворота определяются напором струи водомета, то для выполнения поворота необходимо держать дроссель полностью открытым.

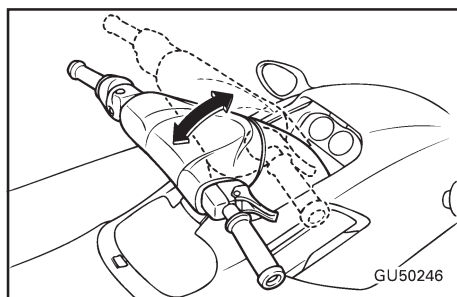
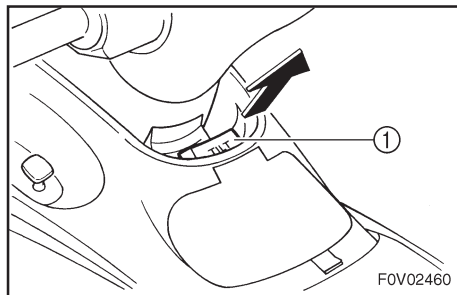

EJU01217

### Рычаг регулировки наклона

Рычаг регулировки наклона ① расположен над отделением для перчаток и служит для корректировки наклона рукояток руля.

Для корректировки наклона поднимите рычаг регулировки наклона, а затем поворачивайте рукоятки руля вверх или вниз в зависимости от желаемого положения.

### **⚠ ПРЕДУПРЕЖДЕНИЕ**

- Запрещается трогать рычаг регулировки наклона во время движения, поскольку рукоятки руля могут неожиданно изменить положение, что приведет к несчастному случаю.
- Убедитесь в том, что после корректировки положения рукоятки руля рычаг регулировки наклона надежно зафиксирован. Если не зафиксировать надлежащим образом рукоятки системы рулевого управления, то они неожиданно могут изменить свое положение, что приведет к несчастному случаю.

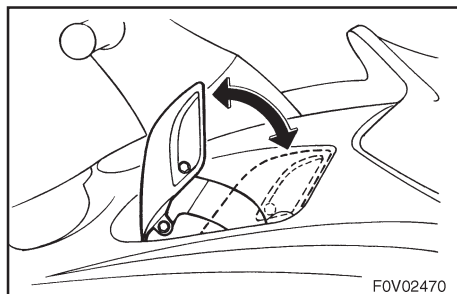

EJU01218

## Рычаг переключения

Рычаг переключения расположен на правой стороне гидроцикла и используется для управления реверсивной заслонкой, которая позволяет гидроциклу двигаться как вперед, так и назад.

При установке рычага в положение, соответствующее заднему ходу, гидроцикл можно спустить с прицепа или вывести его из узкого места, где трудно совершить разворот.

### Как включить задний ход:

1. Отпустите рычаг дроссельной заслонки и подождите, пока двигатель не начнет работать на оборотах холостого хода.
2. Потяните рычаг переключения на себя.

## **⚠ ПРЕДУПРЕЖДЕНИЕ**

- Следите за тем, чтобы перед включением заднего хода рычаг дроссельной заслонки был полностью отпущен и чтобы двигатель работал на оборотах холостого хода.
- Не используйте задний ход для замедления или для остановки гидроцикла, поскольку при этом вы можете потерять контроль, быть выброшенным за борт или удариться об руль.
- Используйте задний ход только для маневрирования на малом ходу.





- **Перед включением заднего хода убедитесь в том, что позади гидроцикла нет людей или каких-либо препятствий.**
- **Не трогайте реверсивную заслонку во время изменения положения рычага переключения. Это может привести к заземлению.**

---

#### **Как включить передний ход:**

1. Отпустите рычаг дроссельной заслонки и подождите, пока обороты двигателя не уменьшатся до холостого хода.
2. Переведите рычаг переключения вперед от себя.

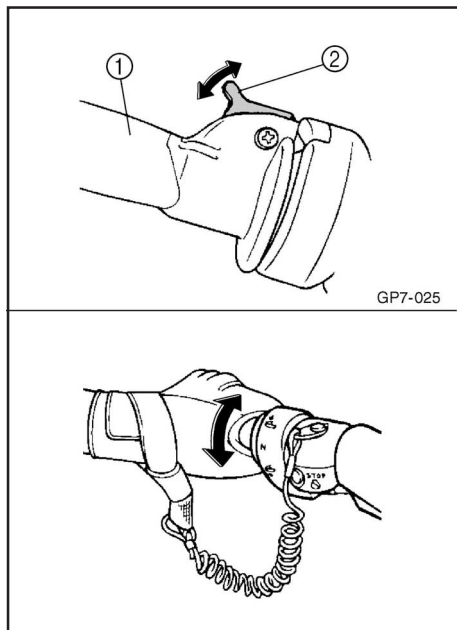

GP7-025

EJU01022

## Переключатель системы быстрой регулировки дифферента (QSTS)

Переключатель системы быстрой регулировки продольного угла наклона ① расположен на левой рукоятки руля и используется для установки дифферента гидроцикла.

При помощи этого переключателя изменяется положение сопла водомета в вертикальной плоскости. Это приводит к изменению угла продольного наклона гидроцикла.

Переключатель имеет 5 положений : 2 положения (А) и (В) соответствуют погруженной в воду носовой части, нейтральное положение «N» и 2 положения (С) и (D), соответствующие поднятию носовой части гидроцикла над водой.

### Изменение дифферента :

1. Уменьшите число оборотов двигателя до 3.400 об./мин. или меньше.
2. Оттяните стопор переключателя ② и поверните переключатель в желаемое положение.
3. Отпустите стопор и зафиксируйте положение переключателя.

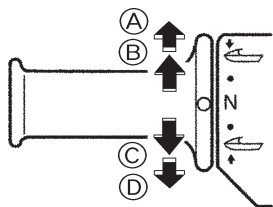

F0D101

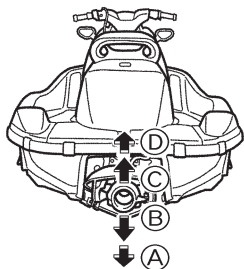

## **ВНИМАНИЕ:**

Не поворачивайте переключатель регулировки дифферента при максимальных оборотах двигателя, поскольку это может вызвать повреждение системы регулировки дифферента.

Нейтральное положение "N" обеспечивает хорошие технические показатели для большинства условий эксплуатации гидроцикла. Для улучшения каких-либо конкретных показателей используйте положения с заглублиением или с поднятием носовой части гидроцикла.

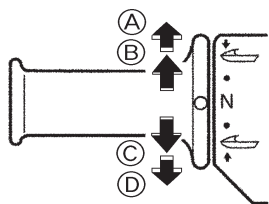

Ⓓ ↑

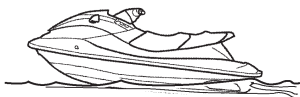

Ⓒ ↑

N  
Ⓑ ↓



Ⓐ ↓



F0D2040

EJU01023

### Погружение носовой части под воду

Поверните ручку в положение Ⓐ или Ⓑ, и нос гидроцикла будет погружаться в воду, в то время как остальная часть гидроцикла будет оставаться на поверхности.

При погружении большая часть носа гидроцикла уходит под воду. Это обеспечивает гидроциклу большой “захват”, облегчая выполнение поворота. Данное положение также помогает гидроциклу более быстро выровняться на поверхности.

При более высоких скоростях движения гидроцикл будет иметь большую тенденцию к “носовому уводу” и образованию волн и бурного следа на воде. В такой ситуации наблюдается снижение максимальной скорости движения и увеличения расхода топлива.

EJU01024

### Поднятие носовой части над водой

Поверните ручку в положение Ⓒ или Ⓓ, и нос гидроцикла поднимется над водой, в то время как большая часть гидроцикла будет оставаться на поверхности. При поднятии носовой части гидроцикла меньшая ее часть останется в воде. При этом сопротивление воды уменьшается, приводя тем самым к заметному уско-



рению движения гидроцикла по поверхности.

Однако, при определенных условиях, может возникнуть тенденция к “подпрыгиванию” (прыжки по воде) гидроцикла. Если наблюдается подсакивание гидроцикла, вернитесь к положению “нейтраль” или погрузите носовую часть гидроцикла в воду.

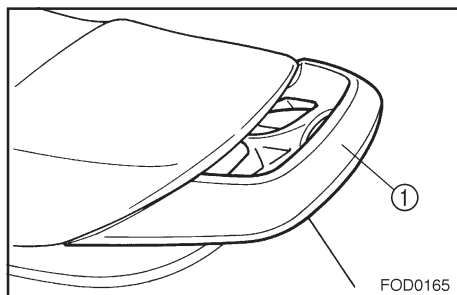

EJU01219

### Рукоятка

Рукоятка ① служит в качестве ручного захвата при посадке на гидроцикл, и за нее держится наблюдатель, смотрящий в обратную сторону.

### **ВНИМАНИЕ:**

**Не используйте рукоятку для буксировки каких-либо объектов, поднятия гидроцикла или привязывания тросов с опущенными в воду концами, поскольку эти действия могут вызвать повреждения.**

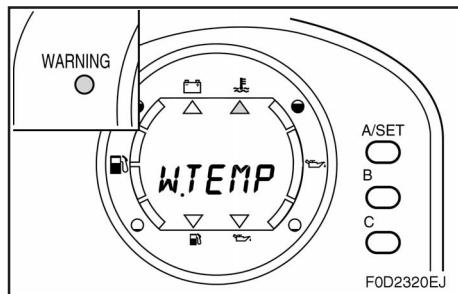

EJU01220

## Система сигнализации при перегреве двигателя

Эта модель гидроцикла оборудована системой сигнализации при перегреве двигателя.

Если двигатель начинает перегреваться, то сигнальная лампа, значок температуры воды и слова "W. TEMP" («ТЕМПЕРАТУРА ВОДЫ») на дисплее начинают мигать, звучит зуммер и частота вращения двигателя ограничивается величиной около 3400 об/мин.

В этом случае проверьте выброс воды из контрольного отверстия системы охлаждения. Если выброса воды нет, то убавьте обороты двигателя, подведите гидроцикл к берегу и проверьте, не засорены ли решетка водозаборника и нагнетатель.

## **⚠ ПРЕДУПРЕЖДЕНИЕ**

Прежде, чем удалить водоросли или мусор с решетки водозаборника или нагнетателя, остановите двигатель и выньте зажим из выключателя блокировки двигателя. Соприкосновение с вращающимися деталями насоса водомета может вести к тяжелым травмам или даже к гибели.

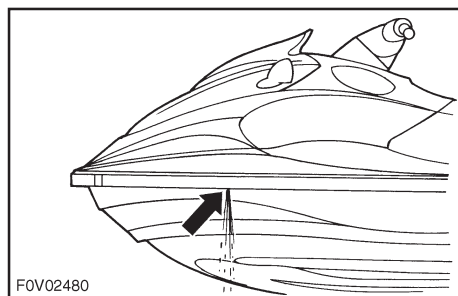

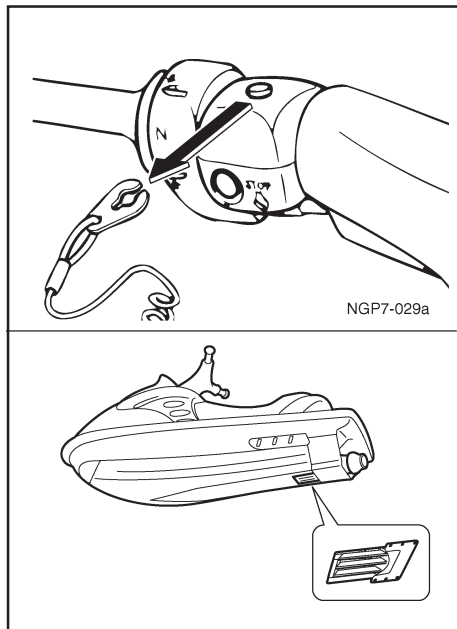

**ВНИМАНИЕ:** \_\_\_\_\_

Если вы не можете обнаружить и устранить причину перегрева двигателя, проконсультируйтесь с дилером фирмы «Ямаха». Продолжение эксплуатации гидродвигателя на высоких скоростях может привести к серьезному повреждению двигателя.

**ПРИМЕЧАНИЕ:** \_\_\_\_\_

Чтобы выключить зуммер, нажмите любую кнопку на многофункциональном измерительном приборе.

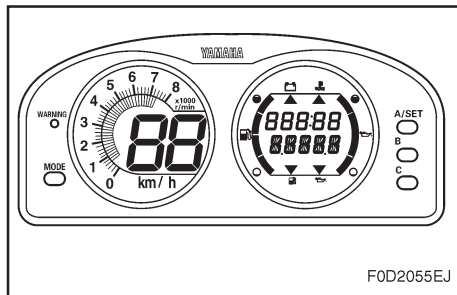

F0D2055EJ

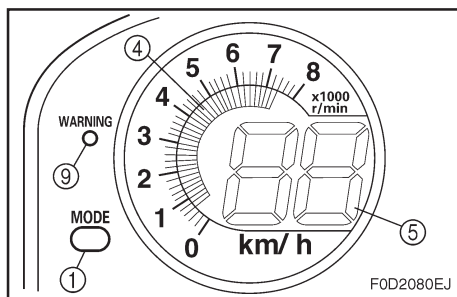

F0D2080EJ

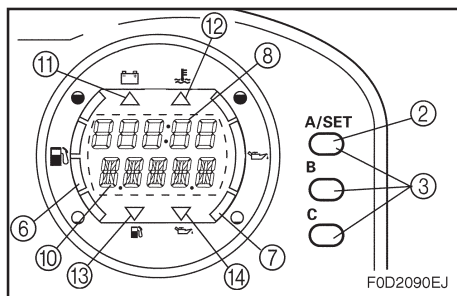

F0D2090EJ

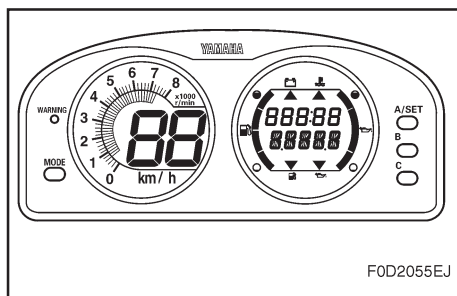

F0D2055EJ

EJU01221

## Многофункциональный измерительный прибор

Этот прибор выполняет следующие функции, помогающие и облегчающие эксплуатировать гидроцикл.

- ① Кнопка “MODE” (“РЕЖИМ”)
- ② Кнопка “SET” (“УСТАНОВИТЬ”)
- ③ Установочные кнопки “CODE” (“КОД”)
- ④ Тахометр
- ⑤ Спидометр
- ⑥ Указатель уровня топлива
- ⑦ Указатель уровня масла для двигателя
- ⑧ Экран индикации часов, счетчика моточасов, счетчика пройденного расстояния и указателя длительности поездки
- ⑨ Сигнальная лампа
- ⑩ Экран режима “PADLOCK” (“ЗАМОК”), и направления сигнального индикатора
- ⑪ Сигнальный индикатор аккумуляторной батареи
- ⑫ Сигнальный индикатор перегрева двигателя
- ⑬ Сигнальный индикатор уровня топлива
- ⑭ Сигнальный индикатор уровня масла





---

### **ВНИМАНИЕ:** \_\_\_\_\_

- При проверке измерительного прибора на суше не давайте двигателю работать на максимальных оборотах или более 15 секунд. Это может вести к перегреву двигателя.
- Используйте указанные свечи зажигания и их наконечники, снабженные помехоподавляющими резисторами. В противном случае показания прибора будут неустойчивыми.

---

### **ПРИМЕЧАНИЕ :** \_\_\_\_\_

Демонстрационный режим экрана включается сразу после запуска двигателя. Затем все указатели и индикаторы начинают светиться и зуммер подает два звуковых сигнала. Текущие показания экрана сохраняются в течение 30 секунд после остановки двигателя.

---



EJU01222

## **PADLOCK (Программируемая блокировка зажигания)**

Эта функция предназначена для предотвращения несанкционированного использования гидроцикла.

Она дает вам возможность выбрать либо режим “ЗАПУСК”, либо режим “ЗАМОК”, в зависимости от ситуации, точно также, как работает замок зажигания в автомобиле. Если вы раньше выбрали режим “ЗАМОК”, двигатель не будет запускаться до тех пор, пока не будет введен правильный код, разрешающий выбрать режим “ЗАПУСК”.

### **ПРИМЕЧАНИЕ :**

Если вы не используете систему “PADLOCK” (“ЗАМОК”), то выполнять исходную установку системы PADLOCK не нужно. В этом случае режим “ЗАПУСК” устанавливается автоматически.

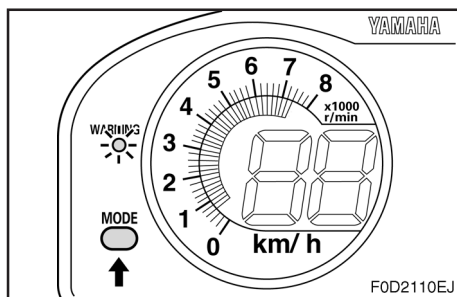
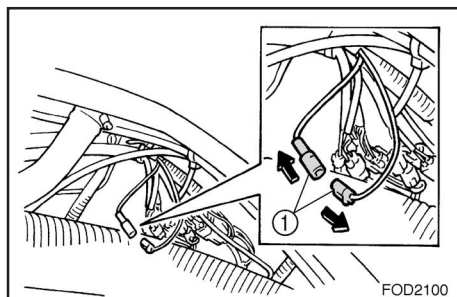

EJU01223

## **Исходная установка системы “PADLOCK”**

1. Отсоедините синий разъем ①, расположенный позади переднего багажного отсека.

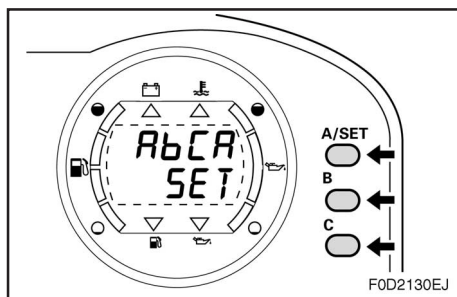
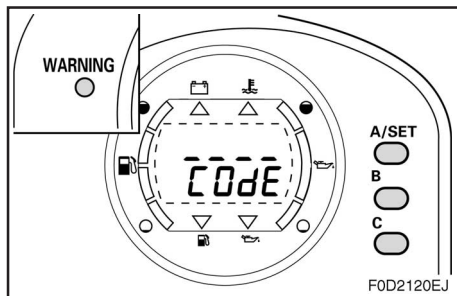

2. После того, как загорится сигнальная лампа нажмите и удерживайте кнопку “MODE” (“РЕЖИМ”) по крайней мере 3 секунды до тех пор, пока на экране не появится слово “CODE.” (“КОД”). Теперь вы готовы к вводу вашего кода.

3. Установите желаемый 4-буквенный код, нажимая кнопки “A/SET”, “B” и “C” в любой комбинации.

**ПРИМЕЧАНИЕ :** \_\_\_\_\_

Если вы не нажали ни одной кнопки в течение 10 секунд, экран автоматически выключится. Этим отменяется процесс ввода кода.

4. Когда ввода кода будет завершен, зуммер подаст 3 звуковых сигнала и на экране появится слово “SET” (“УСТАНОВЛЕН”). После этого экран выключается и снова загорается сигнальная лампа. После того, как экран покажет эту последовательность, снова присоедините синий разъем.



#### ПРИМЕЧАНИЕ :

- Введенный вами код сохраняется даже при отсоединении проводов от аккумуляторной батареи.
- Если вы забыли введенный код, или если вы ходите его поменять, повторите указанную процедуру исходной установки еще раз с самого начала.

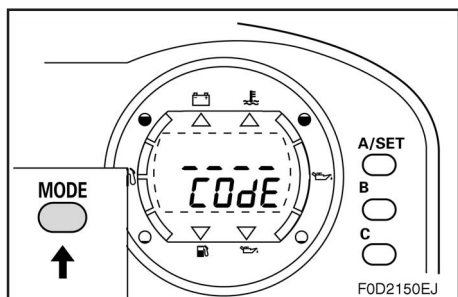
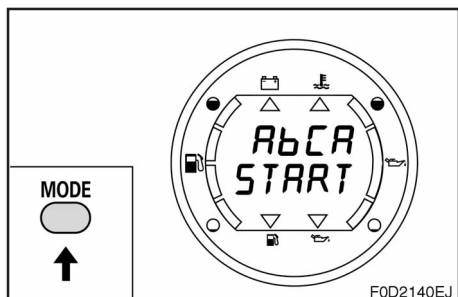

EJU01224

#### Установка режима “ЗАМОК”

Выбор желаемого режима может осуществляться, только если исходная установка была произведена и если экран не светится.

1. Нажмите кнопку “MODE” (“РЕЖИМ”) и удерживайте ее до тех пор, пока на экране не появится название текущего режима: “ЗАПУСК” или “ЗАМОК”.
2. Когда на экране появится : “START” (“ЗАПУСК”) или “LOCK” (“ЗАМОК”), удерживайте кнопку “РЕЖИМ” нажатой около трех секунд, пока на экране не появится слово “CODE” (“КОД”).

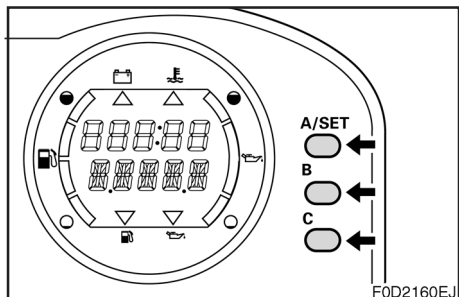

3. Введите ваш 4-буквенный код, нажимая кнопки “A/SET”, “B” или “C” в нужной последовательности.

**ПРИМЕЧАНИЕ :** \_\_\_\_\_

Если в течение 10 секунд вы не нажмете ни одной кнопки, экран автоматически выключается. Этим отменяется режим набора кода.

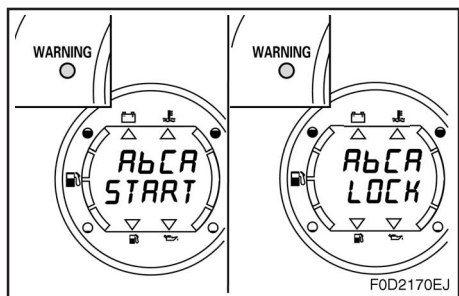

4. Если введенный код правильный, то текущий режим изменится на другой: “ЗАПУСК” или “ЗАМОК”. После этого экран и зуммер остаются включенными в течение 2 секунд.

**ПРИМЕЧАНИЕ :** \_\_\_\_\_

- После того, как вы установили режим, он остается действующим до тех пор, пока вы не повторите эту операцию выбора режима еще раз.
- Если введен неправильный код, то на экране на 2 секунды появится слово “ERROR” (“ОШИБКА”) и зуммер прозвучит 5 раз. После этого на экране снова появится слово “CODE” (“КОД”).

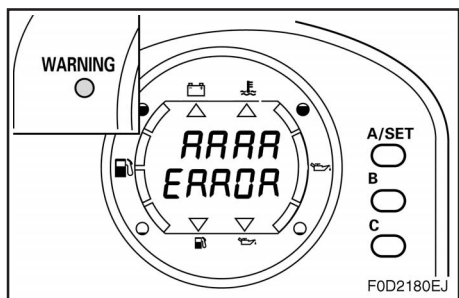

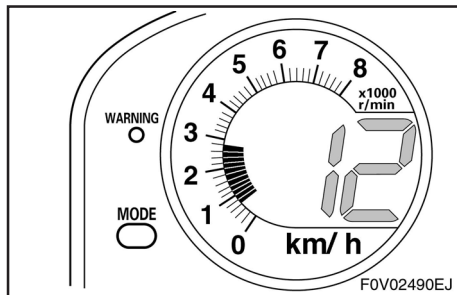

EJU01225

### Тахометр

Индикация частоты вращения двигателя (об/мин) осуществляется в виде секторов. Каждый сегмент соответствует приращению на 200 об/мин.

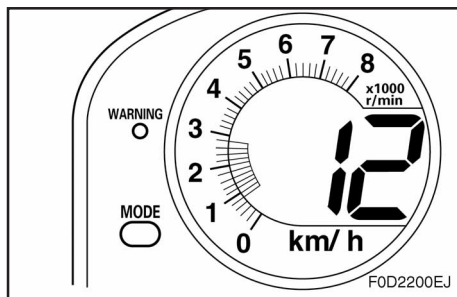

EJU01226

### Спидометр

Прибор показывает скорость гидродвигателя относительно воды.

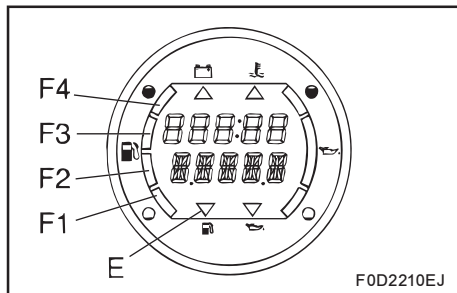

Экран		Количество Литры (галлоны США; галлоны Великобритании)	
от F4 до F1		ON (Горит)	больше 54 (14,3; 11,9)
от F3 до F1		ON (Горит)	Горит от 54 (14,3; 11,9) до 45 (11,9; 9,9)
от F2 до F1		ON (Горит)	Горит от 45 (11,9; 9,9) до 28 (7,4 6,2)
F1		ON (Горит)	Горит от 28 (7,4; 6,2) до 17 (4,5; 3,7)
E		Мигает	Горит от 17 (4,5; 3,7) до 0

EJU01227

### Указатель уровня топлива

Этот указатель служит для удобной проверки количества топлива при эксплуатации гидроцикла.

Указатель уровня топлива состоит из 4 сегментов, которые показывают количество оставшегося топлива в топливном баке.

#### ПРИМЕЧАНИЕ :

Показания сегментов изменяются в зависимости от условий эксплуатации. К показаниям указателя нужно относиться как к ориентировочным.

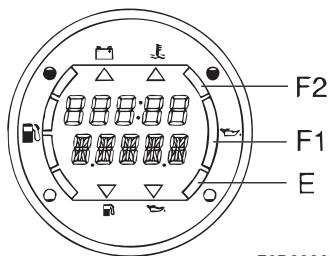

F0D2220EJ

EJU01228

## Указатель уровня моторного масла

Этот указатель служит для удобной проверки количества масла при эксплуатации гидроцикла.

Указатель уровня масла состоит из 3 сегментов, которые показывают количество оставшегося масла в масляном бачке.

### ПРИМЕЧАНИЕ :

Показания сегментов изменяются в зависимости от условий эксплуатации. К показаниям указателя нужно относиться как к ориентировочным.

Экран		Количество Литры (галлоны США; галлоны Великобритании)	
от F4 до F1		ON (Горит)	больше 3.7 (0,97; 0,81)
от F3 до F1		ON (Горит)	Горит от 3.7 (0,97; 0,81) до 1.4 (0,37; 0,31)
от F2 до F1		Мигает	Горит от 1,4 (0,37; 0,31) до 0



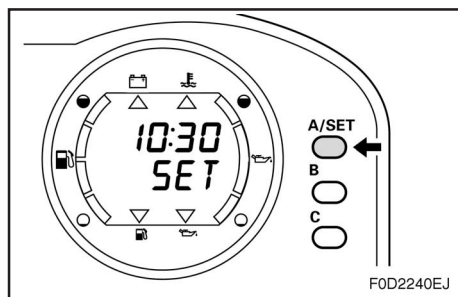
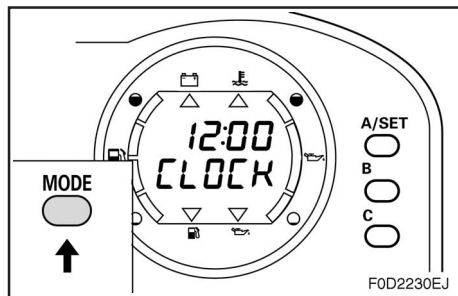

EJU01229

## Часы

В этом измерительном приборе имеются часы с 12-часовыми показаниями.

Для того, чтобы посмотреть на часы, нажмите кнопку “MODE” (“РЕЖИМ”) при работающем двигателе и удерживайте ее нажатой до тех пор, пока на экране не появится слово “CLOCK” (“ЧАСЫ”).

1. Когда на дисплее появится слово “CLOCK”, удерживайте кнопку “РЕЖИМ” нажатой по крайней мере 3 секунды.
2. Зуммер прозвучит один раз. Показания часов и слово “SET” (“УСТАНОВКА”) начнут мигать. После этого нажимайте кнопку “A/SET” до тех пор, пока на экране не появятся правильные показания часов.
3. Нажмите кнопку “MODE” (РЕЖИМ) еще раз.
4. Зуммер прозвучит один раз. Показания минут и слово “SET” начнут мигать. После этого нажимайте кнопку “A/SET” до тех пор, пока на экране не появятся правильные показания минут.
5. Нажмите кнопку “MODE” еще раз.



6. Зуммер прозвучит два раза. Сигнальная лампа и слово “SET” будут мигать в течение 2 секунд. Затем на экране появится слово “CLOCK” (“ЧАСЫ”) и показания времени.

**ПРИМЕЧАНИЕ :** \_\_\_\_\_

При отсоединении проводов от аккумуляторной батареи показания часов сбрасываются на значение “12 : 00”.

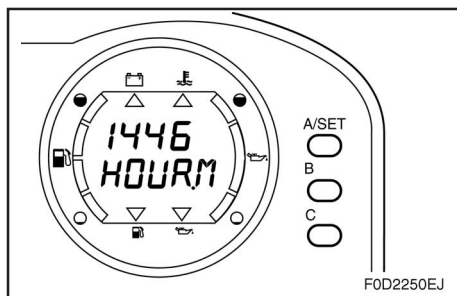

EJU01230

### **Счетчик моточасов**

Счетчик моточасов облегчает выполнение графика технических обслуживаний.

Счетчик показывает, сколько часов проработал двигатель со времени его исходного ввода в эксплуатацию.

Для того, чтобы вывести на экран показания счетчика моточасов, при работающем двигателе удерживайте кнопку “MODE” нажатой до тех пор, пока на экране не появится слово “HOUR.M” (“ЧАСЫ.М”).

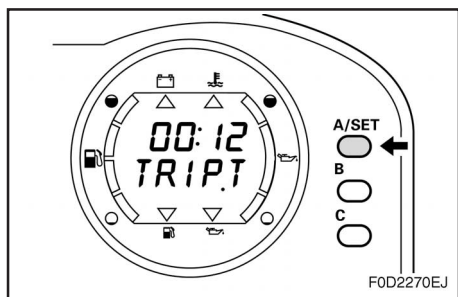
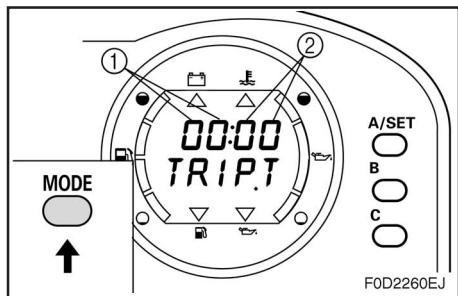

EJU01231

## Указатель длительности поездки

Указатель длительности поездки предназначен для отсчитывания времени данной поездки.

Для того, чтобы вывести на экран показания длительности поездки при работающем двигателе удерживайте кнопку “MODE” нажатой до тех пор, пока на экране не появится слово “TRIP.T” (“Т.ПОЕЗДКИ”).

- ① Минуты
- ② Секунды

1. Когда на экране появится слово “TRIP.T” нажмите кнопку “A/SET” для того, чтобы начать отсчет. Зуммер прозвучит один раз.
2. Для того, чтобы остановить отсчет, нажмите кнопку “A/SET” еще раз. Зуммер прозвучит один раз.
3. Для того, чтобы снова установить время “00 : 00”, удерживайте кнопку “MODE” нажатой по крайней мере 2 секунды. Зуммер прозвучит два раза. Показания времени и слово “TRIP.T” будут мигать 2 секунды. Теперь счетчик готов к новому отсчету.

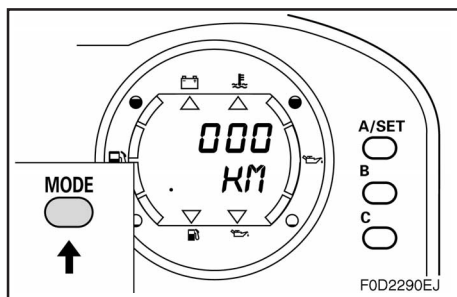
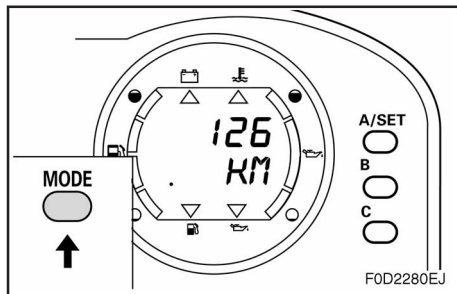

EJU01238

## Счетчик пройденного расстояния

Этот счетчик позволяет приблизительно определять пройденное состояние.

Для того, чтобы вывести на экран показания километража, при работающем двигателе удерживайте кнопку "MODE" нажатой до тех пор, пока на экране не появится слово "TRIP" ("ПОЕЗДКА"). После слова "TRIP" на экране появятся буквы ".KM."

1. После того, как на экране появятся буквы "KM", удерживайте кнопку "MODE" по крайней мере 2 секунды.
2. Зуммер прозвучит два раза, сигнальная лампа и буквы ".KM." будут мигать в течение 2 секунд, а затем на экране появится "000". С этого момента счетчик начнет отсчет расстояния, которое прошел гидроцикл.
3. Когда счетчик производит отсчет пройденного расстояния ".", находящаяся слева от букв "KM" на экране, мигает.

### ПРИМЕЧАНИЕ :

Измеренное расстояние может изменяться в зависимости от состояния водной поверхности и направления ветра. К показаниям указателя нужно относиться как к ориентировочным.

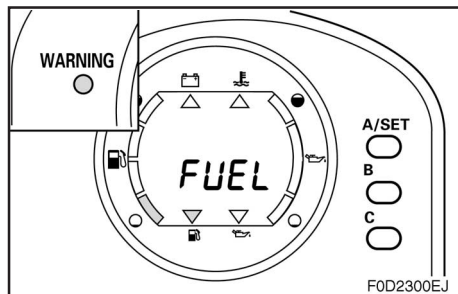

EJU01232

### Сигнальный индикатор топлива

Когда количество оставшегося топлива в баке уменьшается примерно до 17 литров (4,5 галлона США; 3,7 галлона Великобритании), самый нижний сектор указателя уровня топлива, сигнальный индикатор топлива, слово "FUEL" ("ТОПЛИВО") и сигнальная лампа начинают мигать. Кроме этого, зуммер начинает подавать прерывистый сигнал.

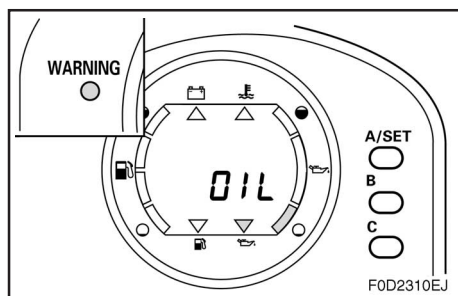

EJU01233

### Сигнальный индикатор масла

Когда количество оставшегося масла в бачке уменьшается примерно до 1,4 литра (0,37 галлона США; 0,31 галлона Великобритании) или если засорен масляный фильтр, самый нижний сектор указателя уровня масла, сигнальный индикатор масла, слово "OIL" ("МАСЛО") и сигнальная лампа начинают мигать. Кроме этого, зуммер начинает подавать прерывистый сигнал.

Если сигнальный индикатор масла начинает мигать, залейте масло при первой возможности.

### ПРИМЕЧАНИЕ :

Если сигнальный индикатор начинает мигать при достаточном количестве масла в бачке, проверьте, не засорен ли масляный фильтр.

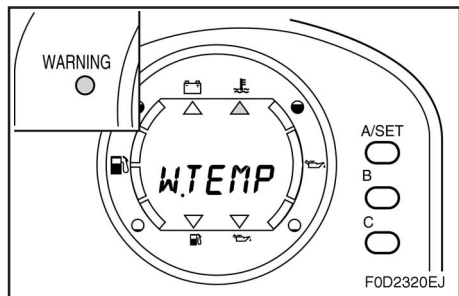

EJU01234

### **Сигнальный индикатор перегрева двигателя**

Если двигатель начинает перегреваться, сигнальный индикатор перегрева, слово “W.TEMP” (“ТЕМПЕРАТУРА ВОДЫ”) и сигнальная лампа начинают мигать. Кроме этого, зуммер начинает подавать прерывистый сигнал. См. раздел “Система индикации перегрева двигателя” на стр. 2-23.

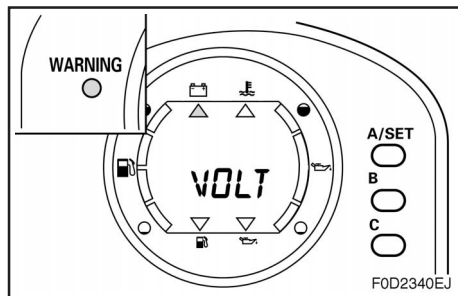

EJU01235

## Сигнальный индикатор аккумуляторной батареи

Если напряжение аккумуляторной батареи опускается ниже 11,5 вольт, сигнальный индикатор, слово “VOLT” (“ВОЛЬТЫ”) и сигнальная лампа начинают мигать. Кроме этого, начинает звучать зуммер.

Если это происходит во время движения, возвращайтесь на берег. Зарядите аккумуляторную батарею и обратитесь к дилеру фирмы «Ямаха» по поводу проверки системы зарядки.

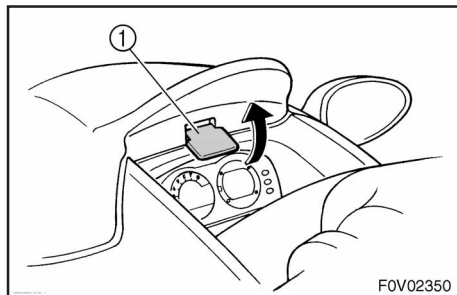

EJU01236

## БАГАЖНЫЕ ОТДЕЛЕНИЯ

Гидроцикл имеет переднее багажное отделение, отделение для перчаток и отделение под сидениями.

**Примечание :** \_\_\_\_\_

- Перед началом эксплуатации гидроцикла убедитесь в том, что багажные отделения надежно закрыты.
- Багажные отделения не являются водонепроницаемыми. Если у вас имеются предметы, которые должны оставаться сухими, такие как например, Руководства, помещайте их в водонепроницаемую сумку.

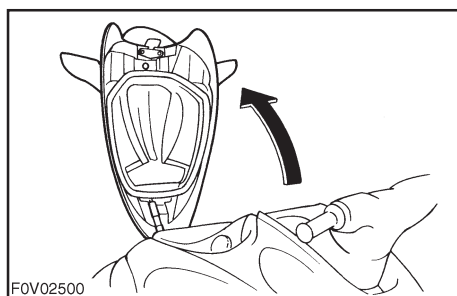

EJU01237

## Передний багажный отсек

Передний багажный отсек (2) расположен в носовой части судна. Для того, чтобы открыть передний багажный отсек, оттяните защелку капота (1) вверх и откройте капот.

Для того, чтобы закрыть передний багажный отсек, нажмите на заднюю часть капота до его надежной фиксации.

**ПРИМЕЧАНИЕ :** \_\_\_\_\_

Передний багажный отсек можно снять для того, чтобы получить доступ к моторному отделению.

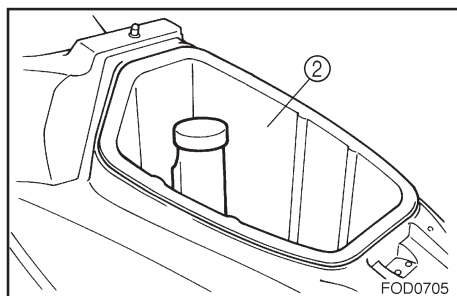



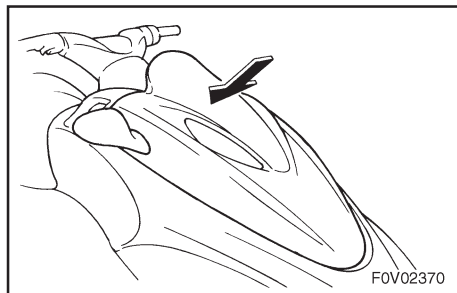

**Передний багажный отсек:**Вместимость: 56 л (15 галлонов США; 12 галлонов Великобритании)Предельная загрузка: 5 кг (11 фунтов)

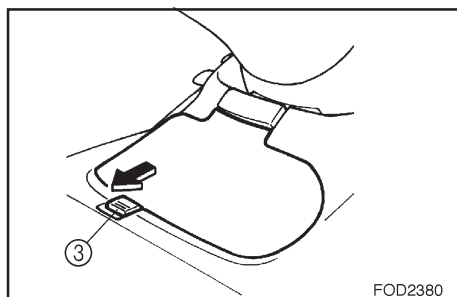

EJU01038

### **Перчаточный ящик**

Перчаточный ящик ④ расположен перед сиденьем.

Для открывания передвиньте защелку ③ на себя и поднимите крышку.

Для того, чтобы закрыть перчаточный ящик, нажмите на его крышку, обеспечив надежное закрывание.

**Перчаточный ящик :**Вместимость : 1,7 литра (0,45 галлона США, 0,37 галлона Великобритании)Предельная загрузка: 1 кг (2,2 фунта).

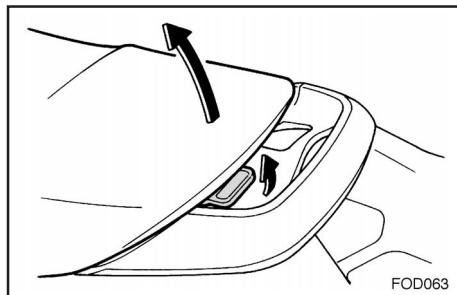

FOD063

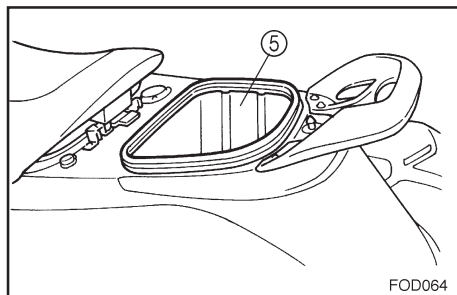

FOD064

EJU01239

### **Багажный отсек под сиденьем**

Это багажный отсек ⑤ расположен под задним сиденьем. Для того, чтобы открыть этот отсек, снимите заднее сиденье. (Описание заднего сиденья приведено на стр. 2-7.)

Багажный отсек под сиденьем: Вместимость: 30 л (8 галлонов США; 6,6 галлона Великобритании) Предельная загрузка 9 кг (19,8 фунта)

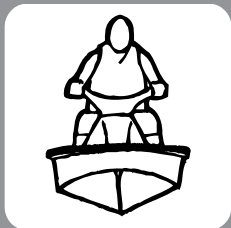

<b>Топливо и масло</b> .....	<b>3-1</b>
Бензин .....	3-1
Бензоспирт .....	3-3
Масло для 2-тактных двигателей .....	3-3
.....	3-3
Наполнение топливного бака .....	3-4
Наполнение масляного бачка .....	3-5
<b>ПРЕДВАРИТЕЛЬНЫЕ ПРОВЕРКИ</b> .....	<b>3-7</b>
Список предстартовых проверок .....	3-7
<b>КОНТРОЛЬНЫЕ ТОЧКИ ПРЕДВАРИТЕЛЬ-</b>	
<b>НОЙ ПРОВЕРКИ</b> .....	<b>3-9</b>
Моторный отсек .....	3-9
Топливная и масляная системы .....	3-10
Вододелитель .....	3-11
Трюм .....	3-11
Аккумулятор .....	3-12
Огнетушитель .....	3-13
Дроссельная заслонка .....	3-14
Система рулевого управления .....	3-14
Рычаг переключения передач и замок	
заднего хода .....	3-15
Водомет .....	3-16
Шнур (тросик) останова двигателя .....	3-17
Выключатели .....	3-17
Контрольные отверстия для выхода	
охлаждающей воды .....	3-18
Многофункциональный измерительный	
прибор .....	3-18
<b>Эксплуатация</b> .....	<b>3-19</b>
Обкатка двигателя .....	3-19
Спуск гидроцикла на воду .....	3-21
Запуск двигателя .....	3-21
Выключение двигателя .....	3-26
Покидая гидроцикл .....	3-26
<b>УПРАВЛЕНИЕ ГИДРОЦИКЛОМ</b> .....	<b>3-27</b>
Ознакомление с	
устройством гидроцикла .....	3-27
Обучение правилам эксплуатации гидро-	
цикла .....	3-28
Езда на гидроцикле с пассажирами .....	3-29
Вождение гидроцикла .....	3-31
Запуск двигателя и посадка на мелково-	
дые .....	3-33
Запуск гидроцикла на причале .....	3-33
Посадка на гидроцикл и запуск на глубо-	
ководных местах .....	3-34
Посадка в одиночку .....	3-34
Залезание на гидроцикл с пассажирами .....	3-35
Опрокидывание гидроцикла .....	3-38
Выполнение поворотов на гидроцикле .....	3-41
Остановка гидроцикла .....	3-44
Причаливание гидроцикла к берегу .....	3-46
Швартовка .....	3-46
Движение задним ходом	
на водных путях .....	3-47
Эксплуатация гидроцикла на беспокойной	
воде .....	3-48
<b>Проверки после поездки</b> .....	<b>3-49</b>
<b>Транспортировка</b> .....	<b>3-52</b>



EJU01041

## Топливо и масло

Этот двигатель оснащен системой впрыска масла, которая гарантирует превосходную смазку, обеспечивая подачу необходимого количества масла при всех эксплуатационных режимах. Предварительное смешивание топлива с маслом необходимо только при обкатке двигателя. После нее просто наливайте бензин и масло в соответствующие баки.

EJU01042

## Бензин

### **⚠ ПРЕДУПРЕЖДЕНИЕ**

**БЕНЗИН И ЕГО ПАРЫ ВЫСОКО ВОСПЛАМЕНЯЕМЫ И ВЗРЫВО-ОПАСНЫ!**

- Не курите во время заправки топливом и держитесь на расстоянии от искр, пламени или других источников возгорания.
- Перед заправкой выключите двигатель.
- Осуществляйте заправку в хорошо проветриваемом месте. Во избежание пожара не становитесь и не садитесь на гидроцикл во время заправки.
- Старайтесь не разливать бензин. Если вы пролили бензин, немедленно вытрите его сухой ветошью. Всегда убирайте пропитанную бензином ветошь в установленное место.



- Не переполняйте топливный бак. Прекращайте заправку в тот момент, как только уровень топлива дойдет до нижней части заливной горловины. Не заполняйте горловину доверху, поскольку при нагревании топливо расширяется и может перелиться через край.
- Надежно закрутите крышку заливной горловины после заправки.
- Если вы случайно проглотили немного бензина, надышались его парами или он попал вам в глаза, немедленно обратитесь за медицинской помощью.
- Если бензин попал на вашу кожу, немедленно промойте ее водой с мылом. Смените одежду, если на нее пролился бензин.

---

**ВНИМАНИЕ:** \_\_\_\_\_

Используйте только свежий бензин, хранящийся в чистых контейнерах.

---

Рекомендованные сорта бензина:

Бензин стандартного качества, не содержащий свинца, с минимальным октановым числом

86 (насосное октановое число) =  $(R+M)/2$

90 (рассчитанное октановое число).



EJU01043

### **Бензоспирт**

Существует два типа бензоспирта: с этиловым спиртом и с метиловым спиртом.

Бензоспирт с этиловым спиртом можно использовать, только если содержание спирта в нем не превышает 10% и октановое число топлива соответствует техническим требованиям.

Фирма Ямаха не рекомендует использовать бензоспирт содержанием метилового спирта, поскольку это ведет к повреждениям топливной системы и ухудшает работу двигателя.

EJU01044

### **Масло для 2-тактных двигателей**

Рекомендуемое моторное  
масло: YAMALUBE 2-W

Если у вас нет масла марки YAMALUBE 2-W, то используйте любое другое моторное масло для двухтактных двигателей, сертифицированное Национальной Ассоциацией Судовых Производителей (NMMA) и имеющее спецификацию TC-W3.

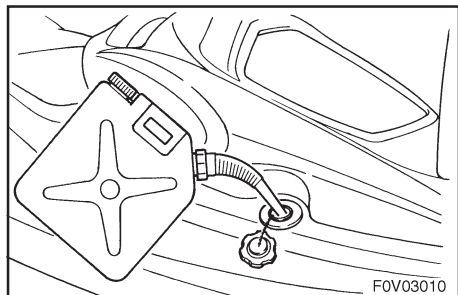

EJU01045

## Наполнение топливного бака

### **ВНИМАНИЕ:**

Будьте осторожны, осуществляя заправку. Не допускайте попадания воды или других загрязнений в топливный бак. Загрязненное топливо ухудшает работу двигателя или может вызвать его повреждение.

1. Откройте капот и выньте передний багажный отсек для проверки уровня топлива. (Описание переднего багажного отсека приведено на стр. 2-41)
2. Откройте крышку наливной горловины топливного бака и медленно залейте топливо в бак.
3. Прекращайте заправку, как только уровень топлива достигнет нижней части наливной горловины топливного бака. Не заполняйте наливную горловину, так как при этом топливо может выливаться наружу.

Вместимость топливного бака: Всего: 70 литров (18,5 галлона США; 15,5 галлона Великобритании) Резерв: 12 литров (3,2 галлона США, 2,7 галлона Великобритании)

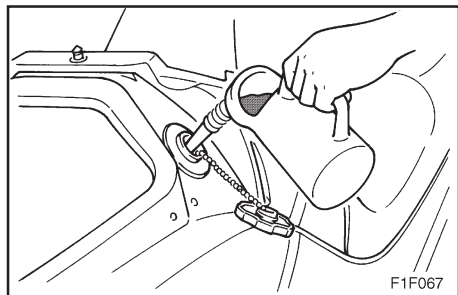

EJU01240

## Наполнение масляного бачка

### **⚠ ПРЕДУПРЕЖДЕНИЕ**

- Не заливайте бензин в масляный бачок, так как это может вести к пожару или взрыву.
- Масло в трюме представляет серьезную угрозу пожарной безопасности.

Немедленно вытирайте все пролитое масло.

### **ВНИМАНИЕ:**

Не допускайте полного опорожнения масляного бачка. Если все же это произошло, то необходимо удалить воздух из вспыскивающего масляного насоса для обеспечения нормальной подачи масла, в противном случае это может привести к повреждению двигателя. Обращайтесь к дилеру фирмы «Ямаха» по поводу удаления воздуха из масляного насоса.

1. Откройте капот для того, чтобы получить доступ к крышке наливной горловины масляного бачка. Кроме того, снимите все сиденья для того, чтобы контролировать уровень масла. (Описание капота приведено на стр. 2-9, а описание сидений на стр. 2-7 и 2-8.)





2. Откройте крышку наливной горловины масляного бачка и очень медленно налейте в него моторное масло.
3. Прекращайте заправку, как только масло достигнет нижнего края наливной трубки.

Вместимость масляного бачка: 5,5 литра (1,5 галлона США; 1,3 галлона Великобритании)



EJU01346

## ПРЕДВАРИТЕЛЬНЫЕ ПРОВЕРКИ

EJU01349

### Список предстартовых проверок

Перед началом движения проведите проверки, перечисленные в приведенном ниже списке. См. пояснительный текст в этой главе, в котором более подробно разъясняется, как проводить проверки.

### **⚠ ПРЕДУПРЕЖДЕНИЕ**

**Если любой из перечисленных узлов не работает должным образом, осмотрите и отремонтируйте его до начала эксплуатации гидроцикла во избежание несчастного случая.**

ПРЕДМЕТ ПРОВЕРКИ	ПОРЯДОК ДЕЙСТВИЙ	СТРАНИЦЫ
Моторный отсек	Снимите все сиденья и передний багажный отсек, чтобы проветрить моторный отсек. Убедитесь в отсутствии паров бензина и ненадежных электрических соединений.	3-9
Трюм	Убедитесь в отсутствии воды и остатков топлива и удалите их, если необходимо.	3-11
Дроссельная заслонка	Убедитесь в том, что рычаг дроссельной заслонки возвращается в исходное положение под действием пружины.	3-14
Рулевое управление	Проверьте исправность работы рулевой системы.	3-14
Рычаг переключения и реверсивная заслонка	Проверьте исправность работы	3-15
Топливо и масло	Проверьте уровень топлива и масла и долейте, если необходимо. Убедитесь в отсутствии утечек в шлангах и в баке.	3-9
Водоотделитель	Проверьте, нет ли в нем воды и слейте, если необходимо.	3-11
Аккумуляторная батарея	Проверьте уровень электролита и состояние аккумуляторной батареи.	3-12
Переднее и заднее сиденья	Проверьте надежность закрепления сидений	2-7 - 2-8
Корпус/Палуба	Убедитесь в отсутствии трещин и других повреждений	-
Водомет	Убедитесь в отсутствии мусора и удалите, если необходимо.	3-17
Огнетушитель	Проверьте его состояние и замените, если необходимо.	3-13



<b>ПРЕДМЕТ ПРОВЕРКИ</b>	<b>ПОРЯДОК ДЕЙСТВИЙ</b>	<b>СТРАНИЦЫ</b>
Шнур блокировки двигателя	Проверьте состояние и замените при наличии следов износа или обрывов прядей	3-16
Выключатели	Проверьте надежность работы выключателя стартера, выключателя останова двигателя и выключателя блокировки двигателя, спустив гидроцикл на воду.	3-17
Контрольное отверстие охлаждающей воды	Убедитесь в том, что из отверстия выходит вода, когда гидроцикл находится на воде с работающим двигателем.	3-17
Многофункциональный измерительный прибор	Проверьте его исправность и надежность срабатывания сигнальных индикаторов	3-18

**ПРИМЕЧАНИЕ:** \_\_\_\_\_

Предстартовые проверки следует проводить каждый раз перед использованием гидроцикла. Для их проведения требуется совсем немного времени. И не стоит жалеть этого времени, если это повышает надежность и безопасность.

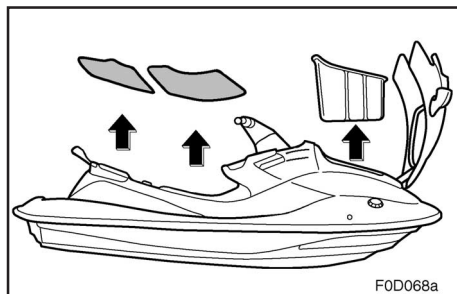

EJU01048

## КОНТРОЛЬНЫЕ ТОЧКИ ПРЕДВАРИТЕЛЬНОЙ ПРОВЕРКИ

EJU01241

### Моторный отсек

Проветривайте моторный отсек перед каждой поездкой.

Для вентиляции моторного отсека снимите все сиденья и передний багажный отсек (Описание переднего и заднего сидений приведено на стр. 2-7 и 2-8, а описание переднего багажного отсека на стр. 2-41). Оставьте на несколько минут моторный отсек открытым, чтобы пары топлива улетучились. Кроме того, проверьте надежность электрических соединений.

### **⚠ ПРЕДУПРЕЖДЕНИЕ**

Не пренебрегайте вентиляцией моторного отсека, т. к. это может привести к пожара или к взрыву. Не запускайте двигатель, если имеются утечки топлива или ненадежные электрические соединения.



EJU01242

## **Топливная и масляная системы**

Перед каждой поездкой проверяйте, нет ли утечек, трещин или неисправностей в топливной системе (Перечень объектов проверки и описание процедур их проведения приведено на стр. 4-13).

1. Снимите крышку наливной горловины топливного бака, чтобы сбросить давление, которое может образоваться в топливном баке.
2. Снимите все сиденья и передний багажный отсек (Описание переднего и заднего сидений приведено на стр. 2-7 и 2-8, а описание переднего багажного отсека - на стр. 2-41).
3. Проверьте уровень топлива и масла в соответствующих баках и пополните их, если необходимо. (Инструкции по заливке приведены на стр. 3-4 и 3-5.)

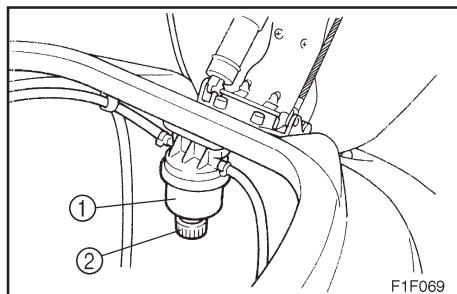

EJU01052

### Водотделитель

Проверьте, нет ли воды в водоотделителе ①. В обычных условиях водоотделитель остается пустым. Водоотделитель задерживает воду, попадающую через шланг сапуна топливного бака при опрокидывании гидроцикла. Если в водоотделителе имеется вода, то слейте, вывернув сливную пробку ②. Слив воду из водоотделителя, установите пробку на место.

EJU01053

### Трюм

Проверьте, нет ли в трюме влаги или остатков топлива. Если в трюме скопилось большое количество воды, то она может попасть в карбюратор и в двигатель, что может вести к повреждению двигателя.

#### Удаление воды из трюма :

1. Выверните сливные пробки в корме.
2. Поднимите носовую часть гидроцикла, чтобы слить воду.
3. После слива воды протрите трюм насухо сухой ветошью.
4. Установите пробки на место.

#### **ВНИМАНИЕ:** \_\_\_\_\_

- Перед запуском гидроцикла, убедитесь в том, что сливные пробки в корме надежно затянуты.
- Перед установкой пробок, удалите такие посторонние материалы, как грязь или песок, с резьбы пробок.

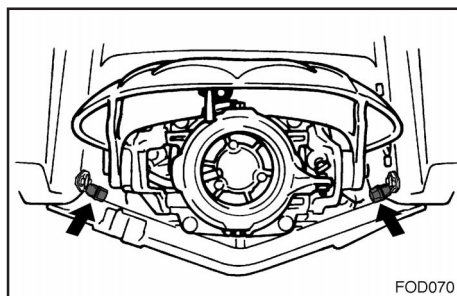

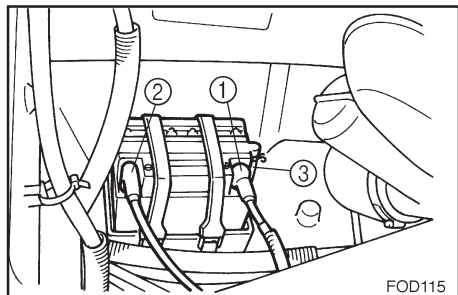

EJU01054

## Аккумулятор

Проверьте состояние аккумулятора и уровень электролита. Проверьте надежность крепления проводов аккумулятора и отсутствие коррозии на клеммах.

### **⚠ ПРЕДУПРЕЖДЕНИЕ**

Аккумулятор должен быть всегда полностью заряжен и быть в хорошем состоянии. Разрядка аккумулятора может лишить вас возможности движения. Никогда не пользуйтесь гидроциклом, если мощности аккумулятора недостаточно, чтобы запустить двигатель, или при наличии других признаков разрядки аккумулятора.

Убедитесь, что вентиляционный шланг надежно соединен с аккумулятором и не имеет повреждений.

Убедитесь, что аккумулятор установлен надежно.

- ① Положительный (+) полюс:  
Красный провод
- ② Отрицательный (-) полюс :  
Черный провод
- ③ Вентиляционный шланг.

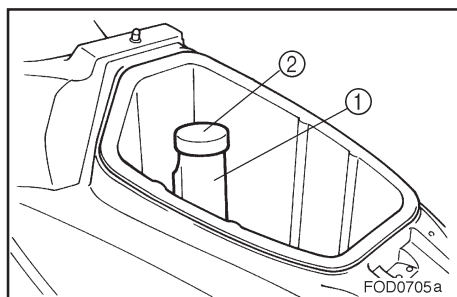
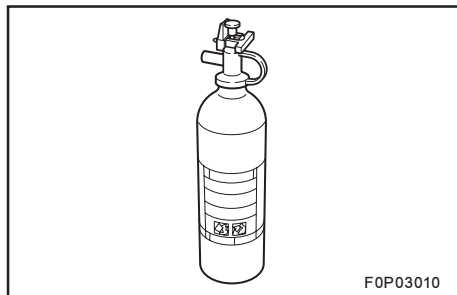

EJU01243

## Огнетушитель

Проверьте наличие полностью заряженного огнетушителя на борту. Контейнер ① для огнетушителя находится в переднем багажном отсеке.

Для того, чтобы открыть контейнер, поверните крышку ② против часовой стрелки.

Уложив огнетушитель в контейнер, надежно затяните крышку.

### ПРИМЕЧАНИЕ:

- Проверяйте огнетушитель в соответствии с инструкциями фирмы-изготовителя. Всегда храните огнетушитель в контейнере.
- На борту всегда должен находиться огнетушитель. Огнетушитель не является штатным оборудованием гидроцикла. Если у вас нет своего огнетушителя, приобретите огнетушитель, отвечающий техническим требованиям, у дилера фирмы «Ямаха» или у поставщиков огнетушителей.



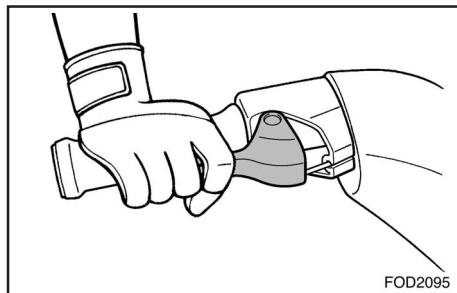

FOD2095

EJU01056

### Дроссельная заслонка

Нажмите и отпустите рычаг дроссельной заслонки несколько раз, чтобы убедиться в плавности его перемещения. Рычаг должно перемещаться без застреваний во всем диапазоне его перемещения и при отпуске возвращаться под воздействием пружины в положение холостого хода.

### **⚠ ПРЕДУПРЕЖДЕНИЕ**

Всегда проверяйте работу рычага дроссельной заслонки перед запуском двигателя. Движение рычага должно быть плавным по всему диапазону, и при отпуске он должен возвращаться в положение холостого хода под воздействием пружины.

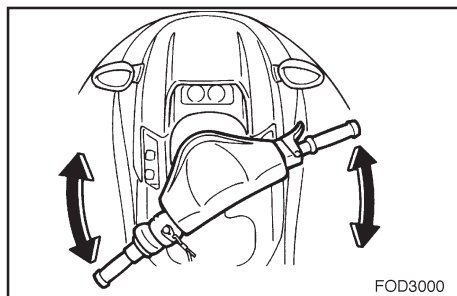

FOD3000

EJU01244

### Система рулевого управления

Убедитесь в отсутствии свободного хода руля.

Поверните его вправо и влево до упора, чтобы убедиться в плавности его перемещения без заеданий во всем диапазоне. Убедитесь также в том, что сопло водомета изменяет направление при повороте руля, и любой люфт между рулем и соплом водомета отсутствует.

Убедитесь в том, что переключатель дифференциала надежно зафиксирован. (Описание переключателя дифференциала приведено на

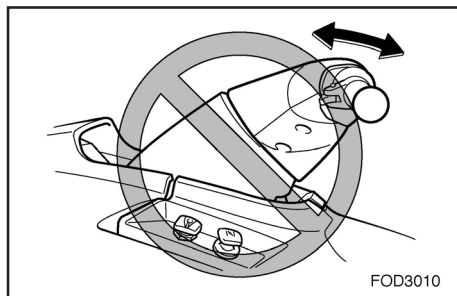

FOD3010

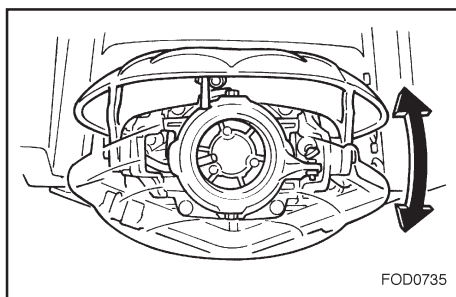
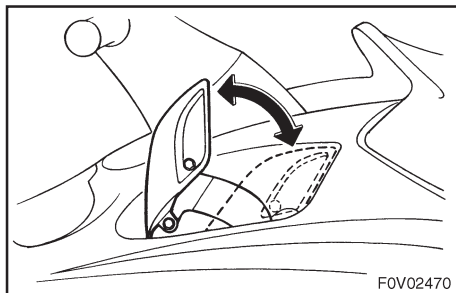

EJU01245

## Рычаг переключения передач и замок заднего хода

Проверьте правильность работы рычага переключения передач и замка заднего хода.

Убедитесь, что замок заднего хода опускается до упора, когда рычаг переключения передач поднимается вверх.

Кроме того, убедитесь, что замок заднего хода поднимается вверх до упора, в то время как рычаг переключения передач опускается вниз.

### **⚠ ПРЕДУПРЕЖДЕНИЕ**

- Перед переключением передачи на режим заднего хода убедитесь в том, что дроссель опущен полностью, а двигатель работает на холостом ходу.
- Не используйте режим заднего хода для замедления или остановки движения гидrocикла, поскольку это может привести к потере управления, выбросу или удару о рукоятки рулевого управления.
- Используйте режим заднего хода исключительно для маневрирования на малой скорости.
- Перед переключением передачи на режим заднего хода убедитесь в том, что сзади нет людей или каких-либо препятствий.
- Не дотрагивайтесь до замка заднего хода при включенном рычаге переключения передач, в противном случае вы можете прищемить пальцы..

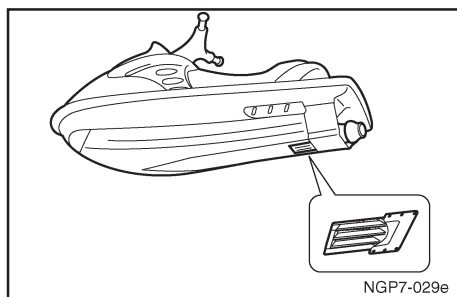
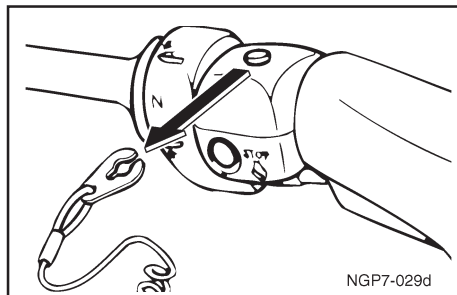

EJU01058

## Водомет

Тщательно проверьте всасывающую решетку водомета на наличие водорослей, отходов и другого мусора, которые могут затруднить всасывание воды. Если всасывающая решетка забита, может возникнуть кавитация, приводящая к уменьшению тяги на водомете и возможному повреждению струйного насоса.

В некоторых случаях из-за отсутствия охлаждающей воды двигатель может перегреться и выйти из строя. Охлаждающая вода для двигателя подается в двигатель струйным насосом. (см. стр. 5-6, где приводится описание процедуры очистки всасывающей решетки водомета).

### **⚠ ПРЕДУПРЕЖДЕНИЕ**

- Держитесь на расстоянии от всасывающей решетки во время работы двигателя. Длинные волосы, свободная одежда или ремни индивидуального спасательного жилета могут попасть в движущиеся части, что может привести к получению тяжелых травм или, даже, к гибели.
- Остановите двигатель и снимите зажим с выключателя останова двигателя перед тем, как удалять отходы и водоросли, собирающиеся вокруг всасывающей решетки водомета.

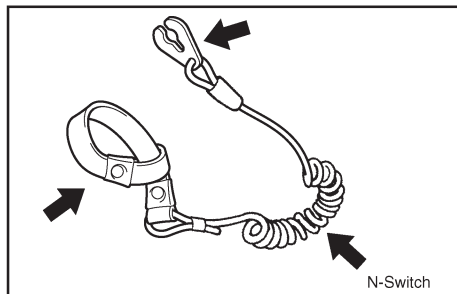

EJU01059

### Шнур (тросик) останова двигателя

Проверьте, что шнур останова двигателя не поврежден и не раскручен. В случае повреждения шнура его следует заменить, никогда не пытайтесь починить его или связать вместе.

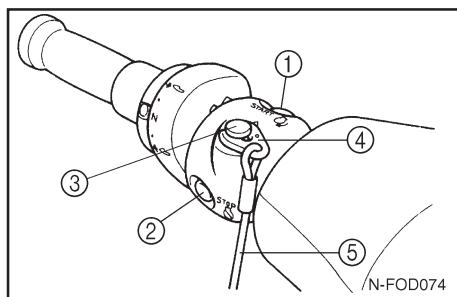

EJU01060

### Выключатели

Проверьте исправность выключателя стартера ①, выключателя останова двигателя ② и выключателя блокировки двигателя ③.

Для проверки этих выключателей спустите гидроцикл на воду для обеспечения достаточного охлаждения. Запустите двигатель, а затем потяните шнур блокировки двигателя ⑤, чтобы снять зажим ④ с выключателя двигателя. Убедитесь в том, что двигатель мгновенно останавливается. (Информация о работе выключателя стартера, выключателя останова двигателя и выключателя блокировки двигателя приведена на стр. 3-21- 3-24).

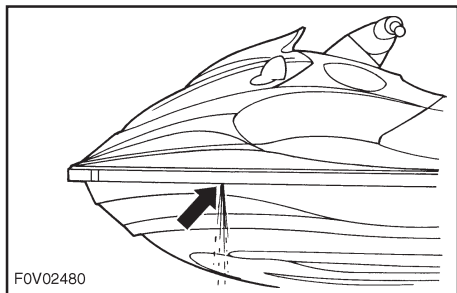

F0V02480

EJU01061

### Контрольные отверстия для выхода охлаждающей воды

Проверьте, выходит ли вода из этих отверстий при работающем двигателе, когда гидроцикл находится на воде.

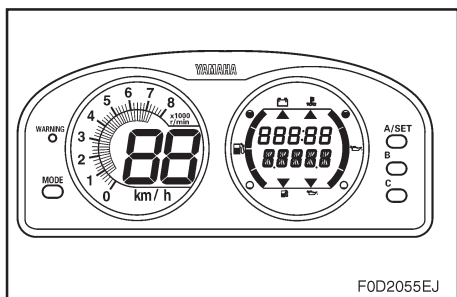

F0D2055EJ

EJU01246

### Многофункциональный измерительный прибор

Проверьте работу многофункционального измерительного прибора. (см. описание работы измерительного прибора на стр. 2-26 - 2-41).



EJU01063

## Эксплуатация

### **⚠ ПРЕДУПРЕЖДЕНИЕ**

Прежде, чем приступить к эксплуатации вашего гидроцикла, изучите все его органы управления. Обращайтесь к дилеру фирмы «Ямаха» за разъяснениями по поводу любых органов управления или функций, которые вы не совсем понимаете. Непонимание функционирования органов управления может вести к несчастным случаям или не позволит вам избежать аварии.

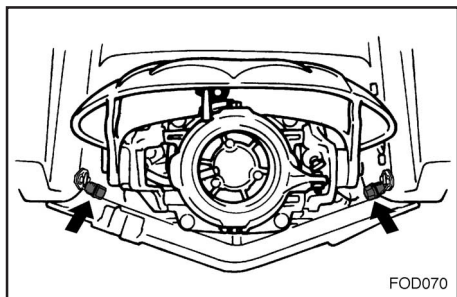

### **ВНИМАНИЕ:**

Прежде чем спустить гидроцикл на воду, убедитесь в том, что пробки сливных отверстий на корме надежно затянуты.

EJU01064

## Обкатка двигателя

Период обкатки нового двигателя очень важен для правильной приработки и взаимной полировки его деталей, обеспечивающей правильную величину рабочих зазоров. Этим обеспечивается надежная работа и длительный срок их службы.



---

**ВНИМАНИЕ:** \_\_\_\_\_

- Для обкатки двигателя первый полный бак должен быть заполнен смесью бензина с маслом в соотношении 50:1 (в дополнении к маслу, которое залито в масляный бачок).
- После обкатки в топливный бак необходимо заливать только чистый бензин.

- 
1. Спустите гидроцикл на воду и запустите двигатель (Описание процедуры запуска двигателя приведено на стр. 3-21 - 3-24).
  2. Дайте двигателю поработать на минимальных устойчивых оборотах в течение 5 минут.
  3. Постепенно откройте дроссельную заслонку на  $s$  ее хода или меньше.
  4. Продолжайте эксплуатацию гидроцикл, не открывая дроссельную заслонку более, чем на  $s$  до тех пор, пока не будет израсходован первый бак топлива.
  5. Залейте в топливный бак чистый бензин и переходите к обычной эксплуатации.

**ВНИМАНИЕ:** \_\_\_\_\_

**Пренебрежение правильным проведением обкатки двигателя ведет к его серьезным повреждениям.**

---



EJU01247

### Спуск гидроцикла на воду

Убедитесь в том, что сзади вас отсутствуют препятствия.

После того, как гидроцикл окажется на воде, включите двигатель. Переключите передачу на режим заднего хода и начинайте медленное движение назад. При наличии волн, прежде чем включить задний ход, кто-либо должен проследить, чтобы гидроцикл не врезался в трейлер.

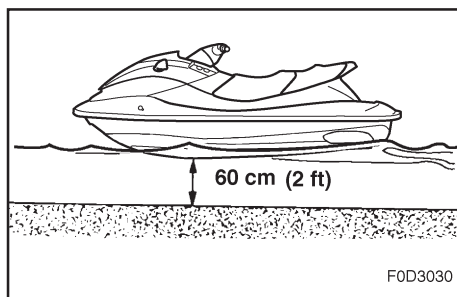

EJU01248

### Запуск двигателя

#### **⚠ ПРЕДУПРЕЖДЕНИЕ**

Никогда не запускайте двигатель и не оставляйте его работающим на какое бы то ни было время в закрытых помещениях. Выхлопные газы содержат окись углерода - бесцветный, не имеющий запаха газ, который может очень быстро вызывать потерю сознания и смерть. Всегда используйте гидроцикл только на открытом воздухе.

1. Спустите гидроцикл на воду, свободную от водорослей и мусора, где глубина составляет не менее 60 см (2 фута).





## **⚠ ПРЕДУПРЕЖДЕНИЕ**

Не катайтесь на гидроцикле в местах, где глубина составляет менее 60 см (2 фута), поскольку при этом увеличивается опасность столкновения с затопленными предметами, что ведет к травмам.

## **ВНИМАНИЕ:**

Никогда не используйте гидроцикл на глубине менее 60 см (2 фута), в противном случае галька или песок могут быть затянуты в водозаборник водомета, вызвав повреждение крыльчатки насоса или перегрев двигателя.

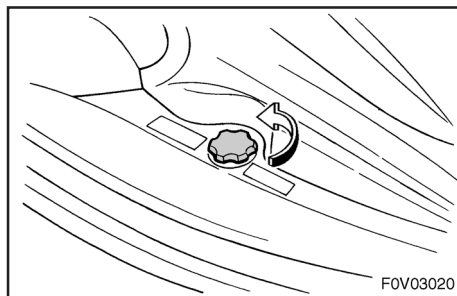
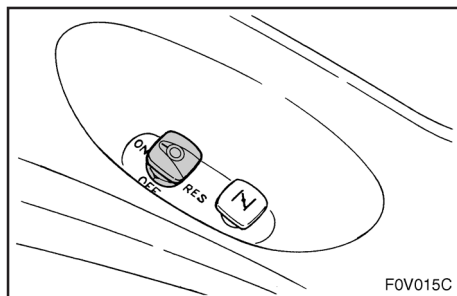

2. Установите ручку топливного крана в положение «ОТКРЫТ».

## **ПРИМЕЧАНИЕ:**

Перед тем как запустить двигатель после длительной стоянки гидроцикла, снимите крышку наливной горловины топливного бака и сбросьте давление, которое может образоваться в баке в результате теплового расширения топлива.

3. Присоедините зажим ① к выключателю блокировки двигателя ② и закрепите шнур блокировки двигателя ③ на своем левом запястье.

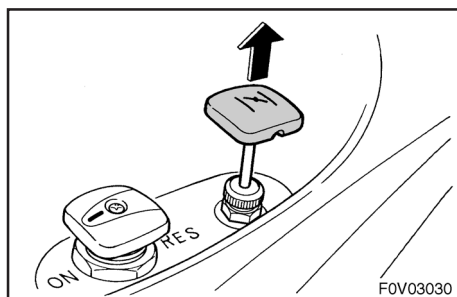
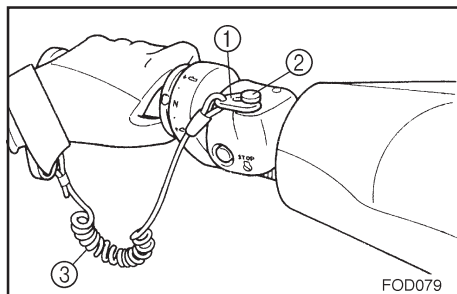

## **⚠ ПРЕДУПРЕЖДЕНИЕ**

Убедитесь в том, что шнур выключения двигателя не имеет следов износа или оборванных прядей, и следите за тем, чтобы он не зацепился за рукоятки руля и в случае падения водителя в воду двигатель был бы остановлен. Если при падении водителя шнур окажется намотанным на рукоятку, то он не будет вытянут из выключателя блокировки и гидроцикл продолжит движение, что может закончиться аварией.

## **ПРИМЕЧАНИЕ:**

Запуск двигателя невозможен, если зажим снят с выключателя блокировки двигателя.

4. Для того чтобы запустить холодный двигатель, полностью вытяните ручку управления воздушной заслонкой.

## **ПРИМЕЧАНИЕ:**

Не следует использовать воздушную заслонку, когда двигатель прогреет.

5. Если ранее был установлен режим “ЗАМОК”, установите режим “ЗАПУСК” прежде, чем запускать двигатель. (Описание установки режима “ЗАМОК” приведено на стр. 2-29 и 2-31.)

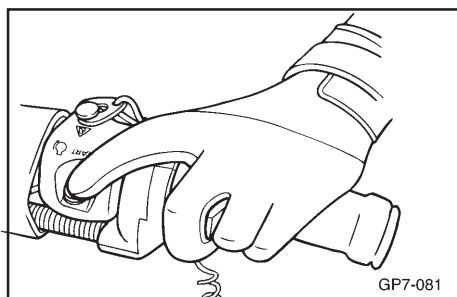

**ПРИМЕЧАНИЕ :** \_\_\_\_\_

- Если режим “ЗАМОК” не был исходно установлен, то режим “ЗАПУСК” устанавливается автоматически.
- Если ранее вы установили режим “ЗАМОК”, то двигатель можно завести только после ввода правильного кода, которым устанавливается режим “ЗАПУСК”.

6. Слегка нажав на рычаг управления дроссельной заслонкой, нажмите на выключатель стартера (зеленая кнопка).

**⚠ ПРЕДУПРЕЖДЕНИЕ** \_\_\_\_\_

На этом гидроцикле двигатель соединен непосредственно с насосом водомета. Сразу после запуска двигателя создается небольшая тяга. Открывайте дроссельную заслонку лишь так, чтобы двигатель работал устойчиво.

7. Сразу после запуска двигателя отпустите выключатель стартера.



---

**ВНИМАНИЕ:** \_\_\_\_\_

- **Никогда не нажимайте на пусковой выключатель при работающем двигателе.**
- **Не держите выключатель стартера нажатым более 5 секунд, в противном случае аккумуляторная батарея будет разряжена и запуск двигателя станет невозможен. Кроме того, может быть поврежден стартер. Если двигатель не запускается в течение 5 секунд, отпустите кнопку выключателя стартера, подождите 15 секунд, затем попытайтесь запустить двигатель еще раз.**

---

8. После того, как двигатель прогреется, верните ручку воздушной заслонки в ее исходное положение.

**ПРИМЕЧАНИЕ:** \_\_\_\_\_

Если оставить ручку воздушной заслонкой вытянутой, то двигатель заглохнет.

---

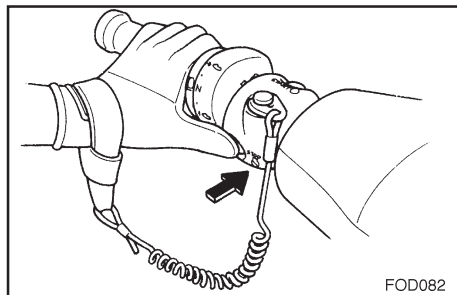

EJU01066

### **Выключение двигателя**

Для выключения двигателя отпустите рычаг управления дросселем, а затем нажмите выключатель двигателя (красная кнопка).

### **⚠ ПРЕДУПРЕЖДЕНИЕ**

Управление необходимо осуществлять с помощью дросселя. Останов двигателя может привести к тому, что вы столкнетесь с препятствием, которое пытаетесь обойти. Это происшествие может привести к тяжелым травмам или, даже гибели.

EJU01249

### **Покидая гидроцикл**

Если вы оставляете гидроцикл без присмотра, устанавливайте режим “БЛОКИРОВКА” на многофункциональном измерительном приборе, установив “ЗАМОК” и сняв шнур блокировки двигателя, для уменьшения шансов случайного запуска и несанкционированного использования гидроцикла детьми или посторонними лицами.

Как установить такой режим указано в разделе “ЗАМОК” в главе, посвященной многофункциональному измерительному прибору



EJU01068

## УПРАВЛЕНИЕ ГИДРОЦИКЛОМ

EJU01250

### Ознакомление с устройством гидроцикла

Управление гидроциклом требует навыков, приобретаемых на практике в течение определенного периода времени. Перед тем, как пытаться выполнять сложные маневры, необходимо затратить время на изучение основных приемов управления.

Управление гидроциклом может стать радостным событием, приносящим многочасовое удовольствие. Однако для того, чтобы приобрести навыки того уровня, который позволяет наслаждаться катанием с гарантией безопасности, необходимо всесторонне изучить работу гидроцикла. Перед началом эксплуатации внимательно прочтите настоящее Руководство для владельца /водителя, Руководство по практическому вождению и все предупреждающие и предостерегающие таблички, имеющиеся на гидроцикле. Уделите особое внимание информации по технике безопасности, помещенной на стр. 1-11 - 1-22. Данный материал даст вам понимание устройства гидроцикла и принципов его работы.

Помните: данная модель гидро-

цикла рассчитана на водителя и двух пассажиров. Никогда не превышайте предельно допустимой нагрузки и не сажайте более трех человек (или двух человек, если вы буксируете водного лыжника) за один раз.

Предельно допустимая нагрузка: 240 кг (530 фунтов)  
Величина нагрузки складывается из общего веса груза, водителя и пассажиров.



EJU01070

## Обучение правилам эксплуатации гидроцикла

Перед началом эксплуатации гидроцикла всегда выполняйте все предварительные проверки, перечисленные на стр. 3-7. Непродолжительное время, затраченное вами на проверку систем гидроцикла, обеспечит вам дополнительную безопасность и надежность.

Ознакомьтесь с требованиями всех региональных законов перед тем, как вы приступите к эксплуатации гидроцикла.

Управляйте гидроциклом ответственно, на безопасной скорости и держитесь на безопасном расстоянии от людей, объектов и других судов. Для обучения вождению выберите свободное место, обеспечивающее хорошие условия видимости и отличающиеся спокойным движением судов.

Пользуйтесь системой дружеской поддержки - катайтесь рядом с кем-нибудь. Ведите постоянное наблюдение за людьми, объектами и другими судами. Будьте осмотрительны в ситуациях, ограничивающих условия видимости или делающих вас менее заметными для окружающих.

Закрепите шнур останова двигателя на запястье и держите его подальше от рукояток руля

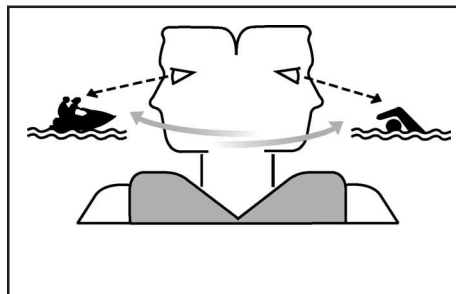

управления, чтобы в случае падения с гидроцикла, двигатель выключился.

Надевайте индивидуальный спасательный жилет. Все сидящие на гидроцикле обязаны носить индивидуальные спасательные жилеты утвержденного образца, которые пригодны для катания на гидроцикле.

Надевайте защитную одежду. Если в результате падения в воду или вследствие того, что вы находитесь рядом с соплом водомета, вода проникнет в полости тела, то это может привести к тяжелым травмам. Обычный купальный костюм не обеспечивает должной степени защиты от попадания воды в анальное отверстие или влагалище. Все катающиеся должны быть одеты в водонепроницаемые плотные гидрошорты или одежду, служащую надежной защитой.

Такая одежда должна изготавливаться из достаточно толстого, плотно переплетенного, прочного и прилегающего материала,



такого как хлопчатобумажная ткань, однако не следует использовать материалы типа спандекса или чего-нибудь подобного, что применяется в производстве велосипедных шорт. Водонепроницаемый комбинезон также может защитить от гипотермии (установление температуры тела ниже нормального уровня) и царапин.

Рекомендуется носить обувь и перчатки.

Во время катания рекомендуется защищать глаза от воздействия ветра, воды и слепящих лучей солнца. Специально для фиксации защитных очков разработан застёжка-липучка, способная обеспечить плавучесть очков в случае их падения в воду. Вы должны крепко держаться за рукоятки руля и обеими ногами опираться на подножки. Не пытайтесь катать пассажиров до тех пор, пока вы не приобретете необходимых навыков вождения.

EJU01251

### **Езда на гидроцикле с пассажирами**

Когда на борту находятся 2 или 3 человека (включая водителя), гидроцикл ведет себя по-другому и управлять им становится не так просто, поэтому для перевозки пассажиров требуется более высокая степень мастерства. Прежде чем начать перевозить пассажиров, водитель должен попрактиковаться в управлении гидроциклом в одиночку для того, чтобы приобрести необходимые навыки.

Пассажиры должны всегда надевать индивидуальные спасательные жилеты установленного образца и шорты от “мокрого” гидрокостюма или что-либо подобное.

### **⚠ ПРЕДУПРЕЖДЕНИЕ**

**Не открывайте дроссельную заслонку слишком сильно, когда кто-либо находится позади вашего судна. Остановите двигатель или переведите его в режим холостого хода. Вода и/или мусор, выбрасываемые из сопла водомета, могут вызывать тяжелые травмы. Пассажиры не должны пытаться взобраться на гидроцикл, когда двигатель работает на больших оборотах.**





Не перевозите детей, если их ноги не достают до подножек. Каждый пассажир должен крепко держаться за находящегося перед ним человека, держа обе ноги в углублениях для ног.

### **⚠ ПРЕДУПРЕЖДЕНИЕ** \_\_\_\_\_

**Когда на борту находится пассажиры, перед началом ускорения водитель должен убедиться в том, что все пассажиры крепко держатся и их ноги находятся в углублениях для ног.**

---

При буксировке воднолыжника наблюдатель должен сидеть лицом к корме, держась за поручень обеими руками. Наблюдатель всегда должен сидеть верохом на сиденье, держа ноги на подножках для сохранения устойчивости. Соблюдайте национальные законы, относящиеся к буксировке лыжников (сигнал флагом о прекращении буксировки лыжника, требования присутствия наблюдателя, сидящего лицом к корме, и т. п.).

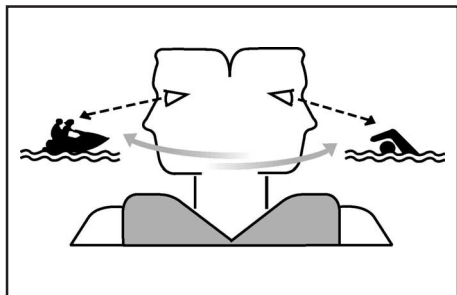

EJU01072

## Вождение гидроцикла

### **⚠ ПРЕДУПРЕЖДЕНИЕ**

- Осуществляйте постоянное наблюдение за людьми, объектами и другими судами. Будьте внимательны к ситуациям, ухудшающим условия видимости для Вас и других людей.
- Управляйте гидроциклом на безопасной скорости и держитесь на безопасном расстоянии от людей, объектов и других средств водного транспорта.
- Не стремитесь следовать за впереди идущим гидроциклом или другими лодками. Не подходите слишком близко к другим участникам движения, чтобы не обрызгать их водой. Старайтесь избегать резких поворотов и иных маневров, не оставляющих другим возможности избежать столкновения с Вами или затрудняющих их понимание ваших намерений. Избегайте мест, где имеются объекты, погруженные в воду или отмели.
- Во избежание столкновения предпринимайте своевременные действия. Помните о том, что гидроцикл и другие суда не имеют тормозов. Не отпускайте дроссель при попытке обойти какие-либо объекты



---

**Вам необходимо осуществлять управление с помощью дросселя.**

- **Потренируйтесь выполнять посадку на борт в условиях мелководья перед тем, как переходить к эксплуатации гидроцикла на более глубоких участках.**
-

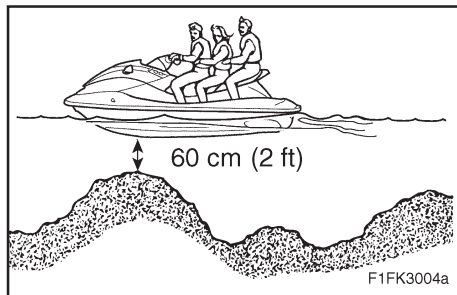

EJU01073

### **Запуск двигателя и посадка на мелководье**

1. Не включайте двигатель на глубине менее 60 см (2 фута). Спустите гидроцикл на воду в достаточно глубоком месте, а затем садитесь с боковой стороны или сзади.
2. Закрепите шнур останова двигателя на левом запястье, затем установите зажим шнура на выключателе останова двигателя.
3. Возьмитесь за рукоятки рулевого управления обеими руками, опираясь ногами на подножки, запустите двигатель и начинайте движение.

EJU01074

### **Запуск гидроцикла на причале**

1. Садитесь на гидроцикл, подходя к нему с боковой стороны.
2. Закрепите шнур останова двигателя на запястье, затем установите зажим шнура на выключателе останова двигателя.
3. Оттолкните гидроцикл от причала, возьмитесь за рукоятки рулевого управления обеими руками, опираясь обеими ногами на подножки, запустите двигатель и начинайте движение.



EJU01075

## Посадка на гидроцикл и запуск на глубоководных местах

### **⚠ ПРЕДУПРЕЖДЕНИЕ**

- Перед тем, как использовать гидроцикл на глубоководных местах, водитель и пассажиры должны овладеть навыками посадки в условиях мелководья. Посадка на глубоководных участках водных путей требует большего умения.
- Усталость и ощущение незащищенности, которые могут возникнуть после безуспешных попыток вернуться на борт гидроцикла, способны увеличить опасность травмирования или того, что человек утонет.

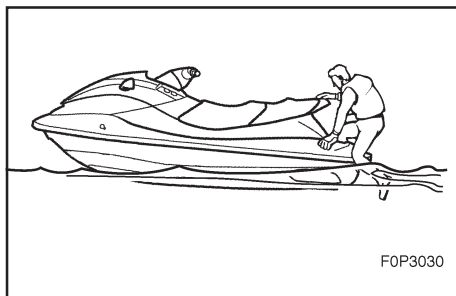
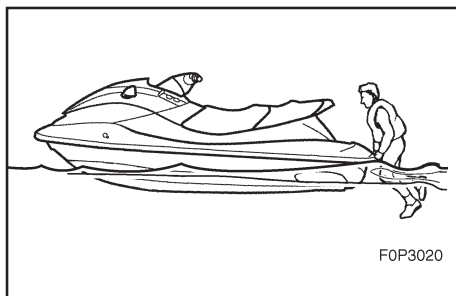

EJU01076

## Посадка в одиночку

1. Подплывите к задней части гидроцикла и, положив обе руки на погрузочную площадку, подтянитесь и возьмитесь одной рукой за поручень.
2. Подтянитесь и встаньте на площадке на колени, а затем продвиньтесь к сиденью и сядьте на него верхом.
3. Закрепите шнур блокировки двигателя на вашем запястье, а затем установите зажим шнура на выключатель блокировки двигателя.

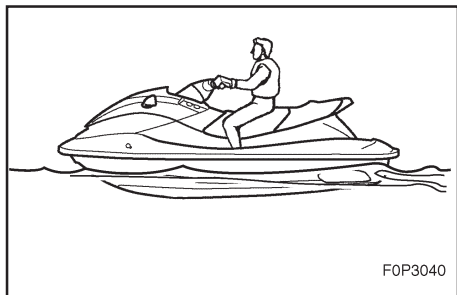

4. Крепко возьмитесь за рукоятки обеими руками, поставьте обе ноги на подножки, запустите двигатель и, осмотревшись вокруг, начинайте движение.

#### **⚠ ПРЕДУПРЕЖДЕНИЕ**

Перед началом движения убедитесь в том, что вокруг Вас отсутствуют другие суда, препятствия или пловцы.

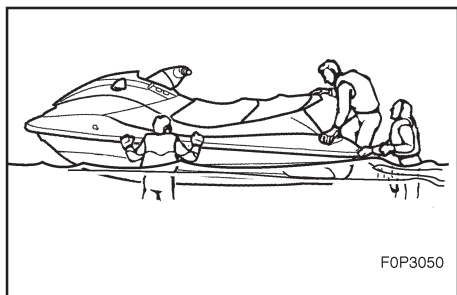

EJU01252

#### **Залезание на гидроцикл с пассажирами**

#### **⚠ ПРЕДУПРЕЖДЕНИЕ**

Если человек находится рядом с соплом водомета, то выбрасываемая с большой силой вода может проникать в полости тела и вызывать тяжелые травмы. Не увеличивайте обороты двигателя до тех пор, пока все пассажиры не будут сидеть на сидение, поставив ноги на подножки и держась за сидящего перед ним человека.

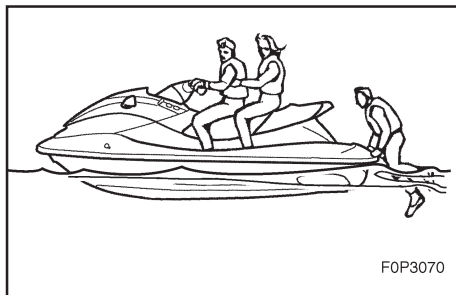

F0P3070

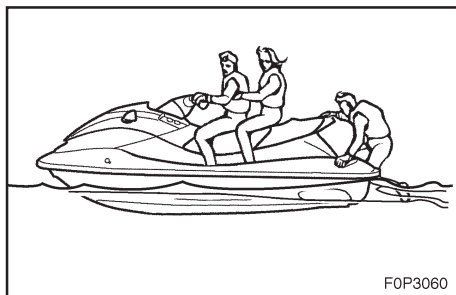

F0P3060

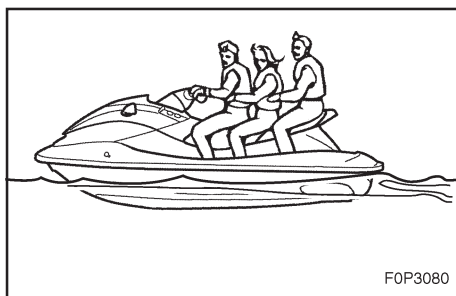

F0P3080

1. Поднимитесь на борт гидроцикла, как указано в предыдущем разделе, и сядьте на сиденье верхом. Закрепите шнур на вашем запястье и установите зажим шнура блокировки двигателя на выключатель блокировки двигателя.
2. Пассажир должен приблизиться к задней части гидроцикла.
3. Затем пассажир должен подняться на борт и сесть на сиденье. Если есть третий пассажир, то он/она должны сделать то же самое.

**ПРИМЕЧАНИЕ :** \_\_\_\_\_

Когда пассажир поднимается на борт, и пассажир, и водитель должны следить за сохранением равновесия гидроцикла.

4. Водитель должен убедиться в том, что пассажиры поставили ноги на подножки и крепко держатся за сидящего перед ним человека.
5. Запустите двигатель, осмотритесь вокруг, а затем увеличьте скорость до скорости глиссирования.

**⚠ ПРЕДУПРЕЖДЕНИЕ** \_\_\_\_\_

Перед началом движения убедитесь в том, что вокруг вас нет других судов, препятствий или пловцов.

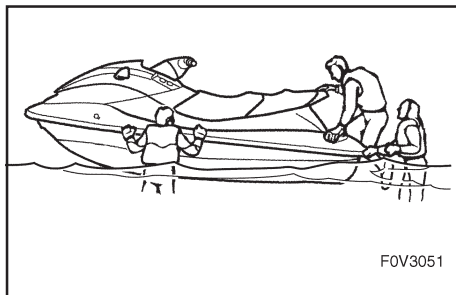

F0V3051

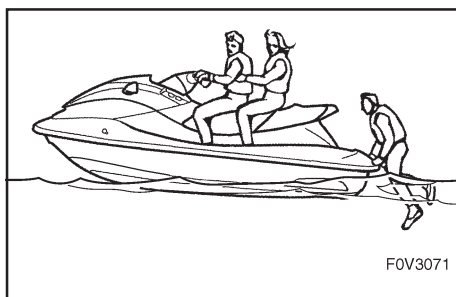

F0V3071

**ПРИМЕЧАНИЕ :**

Чем больше общая масса водителя и пассажиров, тем труднее сохранять равновесие гидроцикла. Не допускайте превышения нагрузки гидроцикла, превышающей 240 кг (530 фунтов) включая весь груз. Если возникают трудности с сохранением устойчивости неподвижного гидроцикла, поступайте следующим образом:

1. Пассажир должен придерживать гидроцикл, пока водитель поднимается на борт. Водитель подтягивается и садится на площадку, после чего поддерживает равновесие гидроцикла.
2. Закрепите шнур блокировки двигателя на своем левом запястье, а затем установите зажим шнура на выключатель блокировки двигателя. После этого запустите двигатель и установите режим холостого хода.
3. Пассажир, приподнявшись над площадкой, становится на колени, а затем продвигается к сиденью и садится на него, пока гидроцикл ускоряет ход.
4. Теперь гидроцикл может разогнаться до скорости глиссирования, а затем водитель может уменьшить обороты до желаемой скорости.



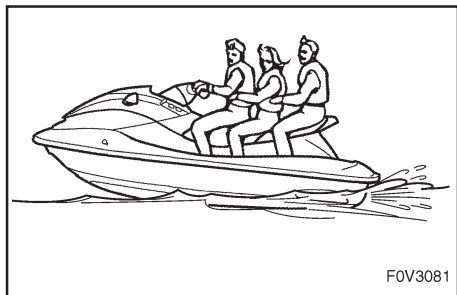

F0V3081

EJU01078

### **Опрокидывание гидроцикла**

В случае опрокидывания гидроцикла выполняйте указанные ниже действия предотвращения повреждений или травм.

### **⚠ ПРЕДУПРЕЖДЕНИЕ**

**НЕПРАВИЛЬНОЕ ПЕРЕВОРАЧИВАНИЕ МОЖЕТ ВЕСТИ К ТРАВМАМ :**

- Остановите двигатель и обязательно снимите шнур блокировки с выключателя блокировки двигателя.
- Не беритесь рукой за решетку водозаборника.
- Следите за тем, чтобы гидроцикл не ударил вас, когда будет переворачиваться.

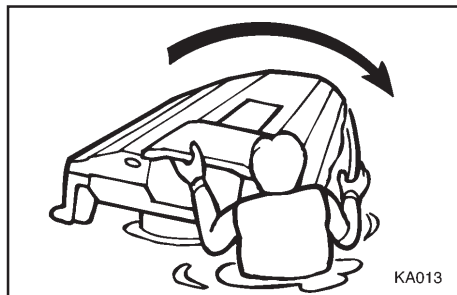

### **ВНИМАНИЕ:** \_\_\_\_\_

Обязательно снимайте зажим шнура с выключателя двигателя, в противном случае двигатель перегреется, что может вести к его повреждению.

1. Остановите двигатель, сняв зажим с выключателя блокировки двигателя.
2. Подплывите к корме гидроцикла. Поворачивайте судно, потянув левой рукой за плоский кильсон, одновременно нажимая правой рукой или ногой на привальный брус.

### **ПРИМЕЧАНИЕ:** \_\_\_\_\_

Если левый борт перевернутого гидроцикла поднята, то сначала наклоните гидроцикл так, чтобы левый борт опустился, для чего надавите на привальный брус собственным весом.

### **ВНИМАНИЕ:** \_\_\_\_\_

Не переворачивайте судно против часовой стрелки, так как вода может попасть в карбюратор и в двигатель и вызвать повреждения.

3. Запустите двигатель, а затем, оказавшись на берегу, внимательно осмотрите его, чтобы убедиться в отсутствии повреждений.



---

**ВНИМАНИЕ:** \_\_\_\_\_

Если гидроцикл находился в перевернутом состоянии более 5 минут, воздух мог попасть в систему впрыска масла. Не запускайте двигатель или ведите гидроцикл только малым ходом в течение 10 минут, после того, как он был перевернут в нормальное положение, чтобы удалить воздух из масляной системы.

---

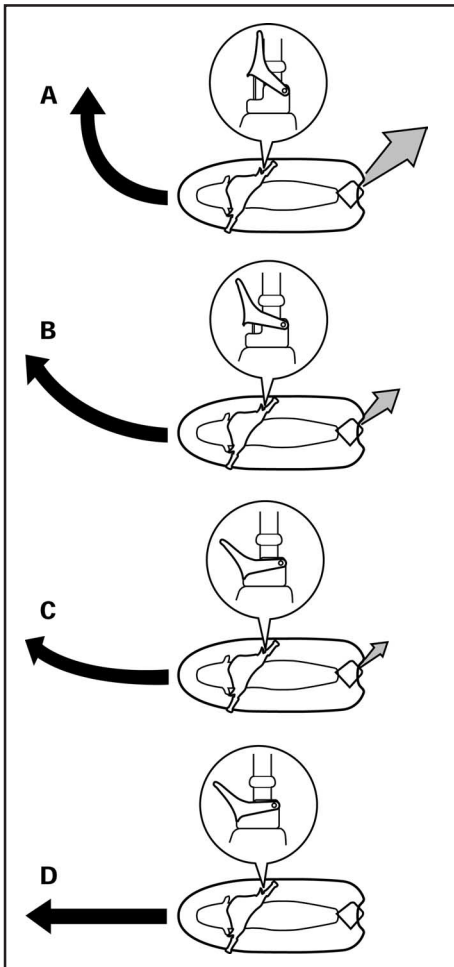
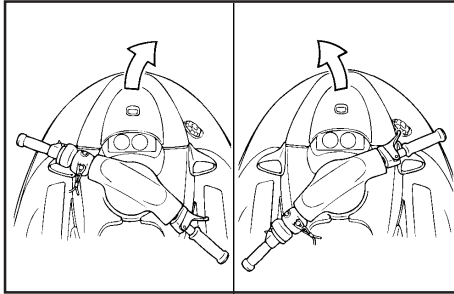

EJU01079

## Выполнение поворотов на гидроцикле

Эффективность выполнения поворотов на гидроцикле зависит от комбинации положения руля и силы тяги водомета.

Давление воды, всасываемой через решетку водозаборника, повышается в результате действия крыльчатки нагнетательного насоса водомета. Вода под давление выбрасывается из насоса через сопло водомета и создает тягу, позволяющую двигаться и управлять гидроциклом. Чем выше частота вращения двигателя, тем больше развиваемая сила тяги.

Величина силы тяги в сочетании с положением руля определяет крутизну поворота.

- A. Чем больше открывается дроссельная заслонка, тем больше тяга и тем круче поворачивает гидроцикл.
- B. Чем меньше открыта дроссельная заслонка, тем меньше тяга и тем более плавно поворачивает гидроцикл.
- C. При полностью отпущенном рычаге дроссельной заслонки создается лишь минимальная тяга. При движении со скоростями ниже малого хода вы быстро теряете возможность совершать повороты с использованием тяги. Вы еще може-



те обладать некоторой возможностью совершать поворот сразу после отпускания рычага дроссельной заслонки, но как только обороты двигателя упадут, гидроцикл не будет реагировать на положение руля до тех пор, пока вы снова не откроете дроссельную заслонку и не достигнете скорости малого хода.

На малом ходу вы можете плавно поворачивать гидроцикл путем изменения положения руля, используя лишь небольшую тягу, создаваемую при холостых оборотах двигателя.

- D. Если во время движения двигатель будет остановлен, то тяга исчезнет. Гидроцикл будет двигаться прямо, даже если руль будет повернут.

**Для того, чтобы совершить поворот на гидроцикле, вам нужна тяга.**



---

## **⚠ ПРЕДУПРЕЖДЕНИЕ**

- Не отпускайте рычаг дроссельной заслонки, когда вы пытаетесь обойти какие-либо объекты. Для совершения поворота вам нужна тяга. Столкновение может вести к серьезным травмам или даже к гибели.
  - При движении на большой скорости делайте плавные повороты или замедляйте ход гидродвигателя перед поворотом. Резкие повороты на большой скорости движения могут вести к боковому скольжению гидродвигателя или к его вращению и выбрасыванию водителя и пассажира за борт, что может вызывать травмы.
-



EJU01253

### Остановка гидроцикла

Гидроцикл не оборудован отдельной системой торможения. Он останавливается за счет сопротивления воды при отпускании рычага дроссельной заслонки. При полной скорости гидроцикл останавливается приблизительно через 105 м (345 футов) после отпускания рычага дроссельной заслонки и остановки двигателя, но это расстояние будет изменяться в зависимости от многих факторов, включая полную массу гидроцикла, состояние водной поверхности и направление ветра. Гидроцикл начинает терять скорость как только будет отпущен рычаг дроссельной заслонки, однако до полной остановки он пройдет еще некоторое расстояние. Если вы не уверены в том, что вы сможете остановиться вовремя и избежать удара о препятствие, увеличьте обороты и измените направление движения.

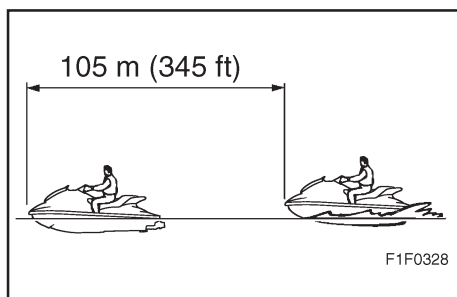

### **⚠ ПРЕДУПРЕЖДЕНИЕ**

- Держите дистанцию, необходимую для остановки гидроцикла.
- Принимайте все меры для предупреждения столкновения. Помните - гидроцикл и другие катера не имеют тормозов.



- 
- Управляйте гидроциклом ответственно, двигаясь с безопасной скоростью и держась на безопасном расстоянии от людей, предметов и других судов, чтобы иметь время для своевременной остановки.
  - Не выключайте двигатель при замедлении движения, поскольку вам может понадобиться запас мощности для того, чтобы обойти судно или другое препятствие, возникшее на вашем пути.

---

### **⚠ ПРЕДУПРЕЖДЕНИЕ**

Не используйте задний ход для замедления или для остановки гидроцикла, поскольку при этом вы можете утратить контроль, быть выброшенным за борт или удариться об руль.

---





EJU01081

## Причаливание гидроцикла к берегу

1. Убедитесь, что около берега нет никаких препятствий, лодок или пловцов. Отпустите дроссель на расстоянии около 105 м (345 футов) от того места, где вы собираетесь причалить.
2. Приближайтесь к берегу на тихом ходу и выключайте двигатель до того, как вы достигнете берега.  
Помните: для управления вам необходимо использовать дроссель.
3. Сойдите с гидроцикла и вытащите его на берег.

### **ВНИМАНИЕ:** \_\_\_\_\_

**Мелкая галька, песок, морские водоросли и другие отходы могут попасть в решетку водомета и вызвать повреждение или разрушение крыльчатки насоса. Всегда выключайте двигатель и сходите с гидроцикла до того, как причалить к берегу.**

EJU01082

## Швартовка

1. Убедитесь, что поблизости от гидроцикла отсутствуют препятствия, лодки или пловцы. Уменьшите скорость приблизительно за 105 м (345 футов) от причала.
2. Медленно приблизьтесь к причалу и выключите двигатель непосредственно перед подходом к нему.

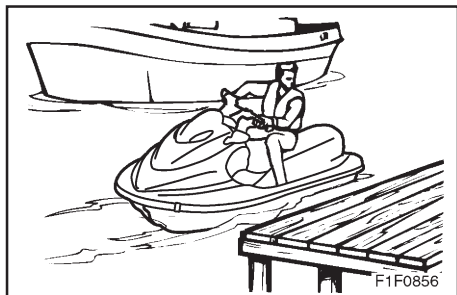

EJU01254

### **Движение задним ходом на водных путях**

Движение задним ходом можно использовать для маневрирования на тихом ходу, когда требуется прибегнуть к такому способу движения, чтобы выбраться из тесных мест, где вы не можете развернуться. Движение задним ходом может быть применено для замедления или остановки во время маневрирования на тихом ходу, например, при постановке гидроцикла к причалу.

При работе двигателя в режиме холостого хода, переведите рычаг переключения передач в положение “назад” и постепенно увеличивайте частоту вращения двигателя. Перед тем, как переключать передачу на движение задним ходом, убедитесь, что сзади нет никаких препятствий или людей.



EJU01255

### **Эксплуатация гидроцикла на непокойной воде.**

Сила удара о воду после прыжков по волнам такова, что она может оказать серьезное воздействие как на гидроцикл, так и на водителя и пассажиров. Водитель может получить ранение, ушибив грудь или челюсть при ударе о корпус или рукоятки гидроцикла. Не управляйте гидроциклом, держа подбородок непосредственно над рукоятками руля или когда ваши ноги не стоят на подножках гидроцикла. Эксплуатация гидроцикла на непокойной воде или прыжки по волнам могут также привести к образованию трещин в корпусе гидроцикла или вызвать разрушение внутренних частей конструкции. Избегайте катания по бурной воде или в плохих погодных условиях.

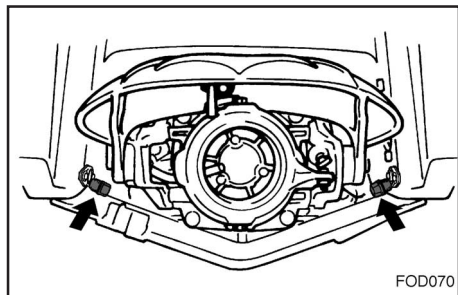

EJU01084

### **Проверки после поездки**

Всегда выполняйте следующие проверки, вернувшись с прогулки на гидроцикле.

1. Выньте гидроцикл из воды.
2. Обмойте его корпус, руль и сопло водомета пресной водой.
3. Снимите сиденье и проверьте, нет ли в моторном отсеке воды. Для того, чтобы удалить воду, выверните кормовые сливные пробки и приподнимите носовую часть гидроцикла так, чтобы из трюма вытекла вся вода.

#### **ПРИМЕЧАНИЕ :**

Этот гидроцикл оборудован автоматической системой осушения трюма, которая удаляет воду из моторного отсека при движении гидроцикла. Однако, некоторое количество воды все равно остается.

4. Установите гидроцикл горизонтально.
5. Промойте систему охлаждения для предотвращения отложения в ней соли, песка и глины. (Описание операции промывания системы охлаждения приведено на стр. 4-1 и 4-2.)



- Удалите скопившуюся воду из выхлопной системы, попеременно нажимая и отпуская рычаг дроссельной заслонки в течение 10 - 15 секунд при работающем двигателе.

**ВНИМАНИЕ:** \_\_\_\_\_

Не давайте двигателю работать на берегу при полностью открытой дроссельной заслонке или в течение более 15 секунд. В противном случае может произойти перегрев двигателя и его заклинивание.

---

- Если гидроцикл предполагается хранить в течение недели или дольше, смажьте его внутренние детали для предохранения от коррозии. (Описание операций смазывания приведено на стр. 4-4 .)
- Промойте двигатель и моторный отсек небольшим количеством воды.

**ВНИМАНИЕ:** \_\_\_\_\_

При мытье двигателя и моторного отсека не используйте воду под высоким давлением, т. к. это может вести к серьезным повреждениям.

---

- Протрите двигатель и моторный отсек насухо чистой тканью (Повторите операцию 3, если необходимо.)



- 
10. Насухо протрите корпус, рулевую колонку, руль и водомет чистой тканью.
  11. Нанесите ингибитор ржавчины на металлические детали для предохранения их от коррозии.
  12. Прежде, чем установить сиденье, полностью просушите моторный отсек на воздухе.

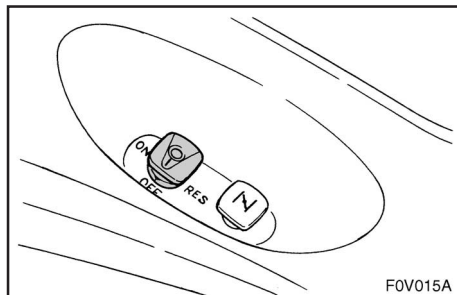

EJU01256

## Транспортировка

### **⚠ ПРЕДУПРЕЖДЕНИЕ**

При транспортировке гидроцикла всегда устанавливайте ручку топливного крана в положение "OFF" («ЗАКРЫТ»). В противном случае топливо может протечь в двигатель или в моторный отсек, что может вести к пожару.

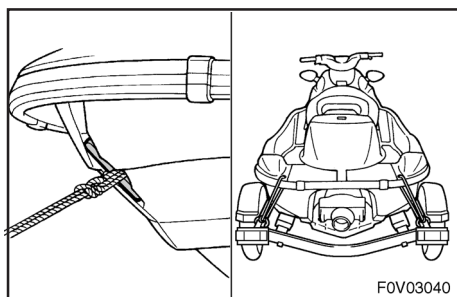

При перевозке гидроцикла на прицепе, надежно закрепите его, пропустив тросы через носовую проушину и через кормовые отверстия для троса.

### **ВНИМАНИЕ:**

- Не пропускайте тросы или оттяжки поверх сиденья, так как они могут оставить постоянные отпечатки на обивке сиденья. Кроме того, оберните тросы или оттяжки полотенцами или ветошью в тех местах, где они касаются корпуса гидроцикла, чтобы предохранить его от царапин и других повреждений.
- Перед погрузкой гидроцикла на прицеп или перед транспортировкой обязательно переведите рычаг переключения в положение, соответствующее движению вперед, иначе реверсивная заслонка может удариться о препятствие, что ведет к повреждению.





# ТЕХНИЧЕСКОЕ ОБСЛУЖИВАНИЕ И УХОД

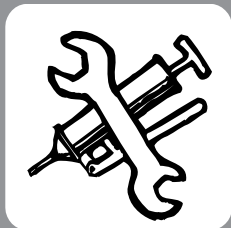

<b>Хранение .....</b>	<b>4-1</b>
Промывание системы охлаждения .....	4-1
Смазывание .....	4-4
Топливная система .....	4-6
Аккумуляторная батарея .....	4-7
Очистка гидроцикла .....	4-9
<b>Техническое обслуживание и</b>	
<b>регулировка .....</b>	<b>4-10</b>
Руководство для владельца/водителя и	
набор инструментов .....	4-12
Таблица периодического технического	
обслуживания .....	4-13
Осмотр топливной системы .....	4-15
Топливный фильтр .....	4-17
Топливный бак .....	4-17
Осмотр системы впрыска масла .....	4-18
Масляный бак .....	4-18
Масляный фильтр .....	4-18
Осмотр троса рулевого управления .....	4-19
Осмотр троса переключения .....	4-19
Осмотр и регулировка троса дроссельной	
заслонки .....	4-20
Осмотр механизма быстрой регулировки	
дифферента (QSTS) .....	4-21
Чистка и регулировка свечей	
зажигания .....	4-22
Точки смазывания .....	4-24
Регулировка троса воздушной	
заслонки .....	4-27
Осмотр аккумуляторной батареи .....	4-28
Регулировка карбюратора .....	4-32
Регулировка малых оборотов .....	4-33
Замена плавкого предохранителя .....	4-34
Удаление воздуха из впрыскивающего	
масляного насоса .....	4-35
<b>Технические характеристики .....</b>	<b>4-36</b>

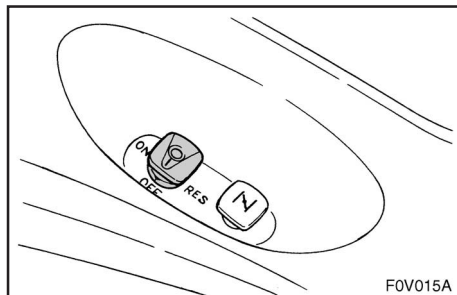

EJU01087

## Хранение

### **⚠ ПРЕДУПРЕЖДЕНИЕ**

При хранении гидроцикла всегда устанавливайте ручку топливного крана в положение “ЗАКРЫТ”, в противном случае топливо может попасть в двигатель или моторный отсек, что создаст угрозу пожара.

Хранение в течение продолжительного времени, например, в зимнее время, требует проведения профилактического обслуживания для предотвращения ухудшения качества материалов. Рекомендуется перед хранением обратиться к дилеру фирмы “Ямаха” по поводу проведения технического обслуживания гидроцикла. Однако следующие процедуры может выполнить сам владелец.

EJU01088

### **Промывание системы охлаждения**

Промывание системы охлаждения является важной процедурой, предохраняющей систему от отложений соли, песка или грязи.



---

**ВНИМАНИЕ:**

- Не подавайте воду в каналы системы охлаждения при неработающем двигателе. Через глушитель вода может попасть в картер, вызывая серьезные повреждения двигателя.
  - Не допускайте, чтобы двигатель работал без охлаждающей воды более 15 секунд, так как это может вызвать его перегрев.
-

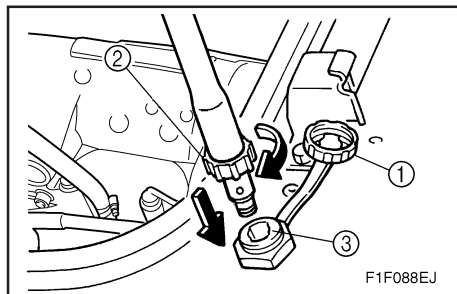

1. Установите гидроцикл на землю в горизонтальном положении.
2. Откройте крышку гнезда промывочного шланга ① и вставьте наконечник садового шланга ② в гнездо промывочного шланга ③, повернув его до надежного закрепления.
3. Присоедините садовый шланг к водопроводному крану.
4. Запустите двигатель и немедленно откройте водопроводный кран и подождите, пока вода не начнет непрерывно вытекать из контрольного отверстия системы охлаждения.
5. Дайте двигателю поработать на холостых оборотах около 3 минут, наблюдая за его состоянием. Если в процессе промывания двигатель заглохнет, немедленно перекройте воду и повторите указанные выше операции.
6. Перекройте воду и удалите остатки воды из каналов системы охлаждения, попеременно нажимая и отпуская рычаг дроссельной заслонки в течение 10-15 секунд.
7. Остановите двигатель.
8. Отсоедините наконечник садового шланга и надежно затяните крышку гнезда.



EJU01299

## Смазывание

### **⚠ ПРЕДУПРЕЖДЕНИЕ**

Для снижения риска возникновения взрыва или пожара:

Никогда не наливайте и не распыляйте бензин или иные вещества, кроме ингибитора коррозии, через отверстие в крышке глушителя впуска на карбюраторе.

### **ВНИМАНИЕ:**

- Обязательно надежно закрепляйте крышку после обработки двигателя, в противном случае вода может попасть в двигатель и вызвать его повреждение.
- Не допускайте работу двигателя на максимальных оборотах или дольше 15 секунд, когда гидроцикл не находится на воде, так как это может вызвать перегрев и/или заклинивание двигателя.

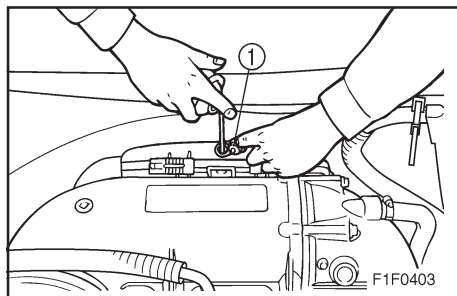

1. Откройте крышку ① на глушителе впуска.
2. Запустите двигатель, установив гидроцикл в хорошо проветриваемое помещение.
3. Установите высокие обороты холостого хода и быстро внесите возможно более количество ингибитора коррозии через отверстие в крышке глушителя впуска. Продолжайте



---

обработку до тех пор, пока двигатель не заглохнет (но не более 15 секунд).

4. Надежно установите крышку глушителя впуска на место.
5. Смажьте все тросы - трос дроссельной заслонки, трос воздушной заслонки и тросы рулевого управления.

**ПРИМЕЧАНИЕ:** \_\_\_\_\_

Для нагнетания судовой консистентной смазки тросов и для удаления из них влаги, которая может присутствовать между центральной жилой и оболочкой троса.

---

6. Смажьте узлы гидроцикла, указанные в разделе “Места смазки” на стр. 4-24.



EJU01090

### **Топливная система**

Слейте бензина из топливной системы для предотвращения образования смоляных и других вредных отложений, которые образуются, если бензин находится в системе длительное время.

#### **⚠ ПРЕДУПРЕЖДЕНИЕ**

Бензин это легковоспламеняющееся и взрывоопасное вещество. Воспламенение или взрыв могут привести к серьезным травмам или даже к смерти. Остановите двигатель. Сливайте бензин в хорошо проветриваемом помещении вдали от источников искр или пламени. Не курите. Не допускайте проливания бензина. Немедленно вытирайте пролитый бензин.

Для того, чтобы слить топливо из топливной системы:

1. Установите ручку топливного крана в положение “ЗАКРЫТ”.
2. Слейте бензин из топливного бака через сифон.



EJU01092

### **Аккумуляторная батарея**

Если гидроцикл не будет эксплуатироваться в течение одного месяца или дольше, отсоедините вначале отрицательный (-) провод, а затем положительный (+) провод и вентиляционный шланг, после чего снимите аккумуляторную батарею с гидроцикла.

Вымойте корпус батареи пресной водой.

Если клеммы аккумуляторной батареи покрыты грязью или на них видны следы коррозии, очистите поверхности установки зажимов проводов проволочной щеткой или чем-то подобным.

Зарядите аккумуляторную батарею и храните ее в прохладном сухом месте.

Смажьте клеммы аккумуляторной батареи водостойкой консистентной смазкой или смазкой А фирмы "Ямаха".

Подзаряжайте аккумулятор по меньшей мере через каждые два месяца, потому что во время хранения батарея разряжается.

### **ВНИМАНИЕ:** \_\_\_\_\_

**Аккумуляторная батарея может оказаться непригодным, если вы долго храните его без подзарядки. Периодически подзаряжайте аккумуляторную батарею.**

---





**ПРИМЕЧАНИЕ:** \_\_\_\_\_

Состояние аккумуляторной батареи определить, измерив удельную плотность электролита. Однако можно грубо определить состояние батареи, измерив напряжение между ее клеммами. Зарядите батарею, если это напряжение составляет 12 вольт или меньше.

Удельная плотность (для справки): 1,28 при 20° C (68°F)

Фирма “Ямаха” рекомендует обращаться к ее дилеру или к фирме-изготовителю аккумуляторных батарей по поводу проверки удельной плотности электролита и подзарядки аккумулятора. Если вы обслуживаете аккумулятор самостоятельно, прочитайте инструкции прилагаемые к тестеру и зарядному устройству.



Е.Ю01093

### **Очистка гидроцикла**

Перед тем, как поставить гидроцикл на длительное хранение, необходимо подвергнуть его процедуре очистки.

1. Промойте корпус, рукоятки управления и приводные агрегаты гидроцикла чистой водой.
2. Промойте чистой водой двигатель и трюм гидроцикла. Осушите всю воду и удалите имеющуюся влагу с помощью чистой сухой ветоши.
3. Обработайте поверхности гидроцикла антикоррозионным спреем и смазкой.
4. Обработайте корпус восковым полиролем.
5. Протрите все виниловые и резиновые части конструкции, также как и уплотнения сидений и моторного отсека, специальным защитным средством для винила.



EJU01094

## **Техническое обслуживание и регулировка**

Периодически выполняемые осмотры, регулировка и смазка будут поддерживать ваш гидроцикл в состоянии наибольшей безопасности и эффективности. Обеспечение безопасной эксплуатации является обязанностью владельца. Следующие страницы Руководства посвящены описанию процедур осмотра, регулировки и смазки гидроцикла.

Для получения фирменных сменных деталей и вспомогательного оборудования, разработанных специально для вашего гидроцикла, обращайтесь к дилеру фирмы «Ямаха».

Помните о том, что установка сменных деталей или другого вспомогательного оборудования, не являющегося по своему качеству эквивалентом продукции фирмы «Ямаха», приводит к отказам, устранение которых не предусмотрено гарантийными обязательствами фирмы.

### **⚠ ПРЕДУПРЕЖДЕНИЕ**

- При самостоятельном выполнении работ по техническому обслуживанию (если не указано другое) проверьте выключение двигателя, поскольку неожиданное срабатывание оборудования, удары его движущихся частей или пораже-



---

ние электрическим током могут закончиться аварией или тяжелой травмой. Если владелец не знаком с процедурой технического обслуживания, эту работу должен выполнить дилер фирмы “Ямаха”. Узлы конструкции, отремонтированные с нарушением правил технического обслуживания, могут отказать в процессе эксплуатации или работать со сбоями, способными привести к аварии.

- Усовершенствования данной модели гидроцикла, выполненные без согласования с фирмой, могут нарушить исправную работу его механизмов, вызвать повышенный уровень шума или сделать его небезопасным в эксплуатации. Перед тем, как пытаться что-либо изменить в конструкции гидроцикла, проконсультируйтесь с дилером фирмы “Ямаха”.
-

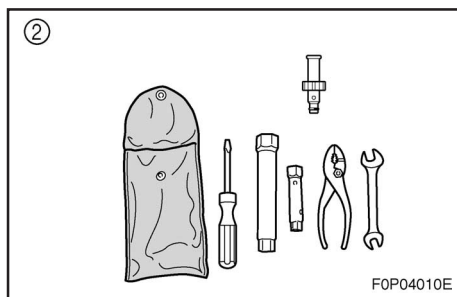
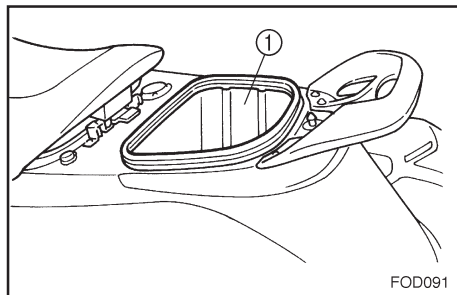

EJU01095

## Руководство для владельца/водителя и набор инструментов

Рекомендуется всегда брать с собой Руководство для Владельца/Водителя и набор инструментов ② во все поездки на гидроцикле. Для удобства хранения Руководства и набора инструментов на гидроцикле предусмотрена специальная сумка ①.

### ПРИМЕЧАНИЕ :

Для предохранения этих предметов от воздействия воды их стоит поместить в водонепроницаемый пакет.

Информация по техническому обслуживанию, приведенная в этом Руководстве, предназначена для предоставления вам, владельцу гидроцикла, сведений, необходимых для самостоятельного выполнения операций профилактического обслуживания и мелкого ремонта. Инструментов, включенных в набор ②, вполне достаточно для этих целей, за исключением, может быть, динамометрического ключа, который необходим для затяжки болтов и гаек.



EJU01357

## Таблица периодического технического обслуживания

Следующая таблица содержит общие рекомендации по проведению периодических технических обслуживаний. Однако, в зависимости от условий эксплуатации, может потребоваться проводить технические обслуживания чаще.

- (●) Этим значком обозначаются операции, которые вы можете выполнять самостоятельно.
- (○) Этот значок обозначает работы, которые должны быть поручены дилеру фирмы «Ямаха».

периодичность технического обслуживания		первоначальный интервал			последующий интервал через каждые		Стр
		10 часы	50 часы	100 часы	100 часы	200 часы	
			6 мес	12 мес	12 мес	24 мес	
точки технического обслуживания							
Свечи зажигания	Осмотреть, очистить, отрегулировать	●	●	●	●		4-22
Точки смазывания	Смазать			●	●		4-24
Промежуточный корпус	Смазать	○*1		●*2	●*2		4-27
Топливная система	Осмотреть			○	○		4-15
Топливный фильтр	Проверить, заменить	○				○	4-17
Топливный бак	Очистить					○	4-17
Система впрыска масла	Осмотреть, очистить	○				○	4-18
Малый ход	Отрегулировать			●	●		4-33
Ось дроссельной заслонки карбюратора	Осмотреть			○	○		-
Водяные каналы охлаждения	Промыть	● (после каждого использования)					4-1
Сетчатый фильтр трюма	Очистить		●	●	●		-
Крыльчатка насоса	Осмотреть		●	●	●		-
Трос рулевого управления	Осмотреть			●	●		4-19
Привод рулевого управления	Осмотреть	○		○	○		-
Механизм изменения дифферента	Осмотреть			●	●		4-21



периодичность технического обслуживания		первоначальный интервал			последующий интервал через каждые		Стр
		10 часы	50 часы	100 часы	100 часы	200 часы	
			6 мес	12 мес	12 мес	24 мес	
точки технического обслуживания							
Трос и механизм переключения	Осмотреть, отрегулировать			●	●		4-19
Трос дроссельной заслонки	Осмотреть, отрегулировать			●	●		4-20
Трос воздушной заслонки	Осмотреть, отрегулировать			●	●		4-27
Сливные пробки на корме	Осмотреть, заменить					●	3-11
Аккумуляторная батарея	Осмотреть	● (проверить уровень электролита перед каждым использованием)					4-28
Резиновая соединительная муфта	Осмотреть					○	-
Гайки и болты	Затянуть	○		○	○		-

\*1 : Количество смазки : 33,0 - 35,0 см<sup>3</sup> (1,11 - 1,18 унции)

\*2 : Количество смазки : 6,0 - 8,0 см<sup>3</sup> (0,20 - 0,27 унции)



EJU01383

## Осмотр топливной системы

### **⚠ ПРЕДУПРЕЖДЕНИЕ**

Бензин - это легковоспламеняющееся и взрывоопасное вещество. Воспламенение или взрыв могут привести к серьезным травмам или даже к смерти. Остановите двигатель. Сливайте бензин в хорошо проветриваемом помещении вдали от источников искр или пламени. Не курите. Не допускайте проливания бензина. Немедленно вытирайте пролитый бензин.

Проверьте, нет ли в топливной системе утечек, трещин или неисправностей. При обнаружении любых неисправностей произведите необходимый ремонт или, если необходимо, замену. Если необходим ремонт, обращайтесь к дилеру фирмы «Ямаха».

#### **Проверьте:**

- Нет ли утечек в карбюраторе.
- Нет ли неисправностей или утечек в топливном насосе.
- Нет ли в топливном баке воды или грязи.
- Нет ли на топливном баке повреждений, трещин или утечек.
- Нет ли утечек в соединениях бензопровода.
- Нет ли на бензопроводе трещин или других повреждений.





- 
- Нет ли утечек в топливном фильтре.
  - Нет ли утечек в топливном кране.
  - Нет ли утечки в клапанах вентиляционных каналов.
  - Нет ли повреждений на крышке наливной горловины топливного бака.

**⚠ ПРЕДУПРЕЖДЕНИЕ**

**Невыполнение проверок и устранения любых утечек топлива может вести к пожару или взрыву.**

---

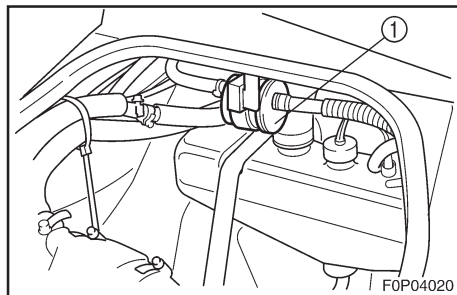

EJU01098

### Топливный фильтр

Этот гидроцикл оборудован неразборным одноразовым топливным фильтром ①. Этот топливный фильтр необходимо заменять каждый год или после 200 часов эксплуатации, а также, если в нем окажется вода. При необходимости замену фильтра должен выполнять дилер фирмы Ямаха.

### **⚠ ПРЕДУПРЕЖДЕНИЕ**

Не пытайтесь заменять топливный фильтр самостоятельно. Неправильно установленный фильтр может создать опасность утечки бензина и вызвать пожар или взрыв. При необходимости замену фильтра должен выполнить дилер фирмы Ямаха.

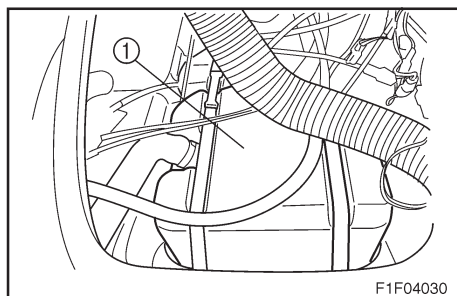

EJU01099

### Топливный бак

Проверьте, нет ли в топливном баке ① утечек или воды. Если в топливной системе обнаружится вода или топливный бак требует очистки, обращайтесь к дилеру фирмы Ямаха по поводу проведения технического обслуживания гидроцикла.



EJU01100

## Осмотр системы впрыска масла

Проверьте, нет ли в системе впрыска масла утечек, трещин или неисправностей. При необходимости, обращайтесь к дилеру фирмы Ямаха по поводу ремонта системы впрыска масла.

### Проверьте:

- Нет ли в масляном баке повреждений, трещин или утечек.
- Нет ли в масляном баке воды или грязи.
- Нет ли на масляном шланге и в его соединениях трещин или других повреждений.
- Нет ли в масляном фильтре грязи.
- Нет ли в масляном насосе утечек.

EJU01101

## Масляный бак

Проверьте, нет ли в масляном баке утечек или воды. Если в масляном фильтре обнаружится вода или масляный бак требует очистки, обращайтесь к дилеру фирмы Ямаха по поводу проведения технического обслуживания гидроцикла.

EJU01102

## Масляный фильтр

Проверьте, не засорен ли и не загрязнен ли масляный фильтр ①. Если масляный фильтр засорен, снимите его с масляного бачка вместе с датчиком уровня масла и очистьте.

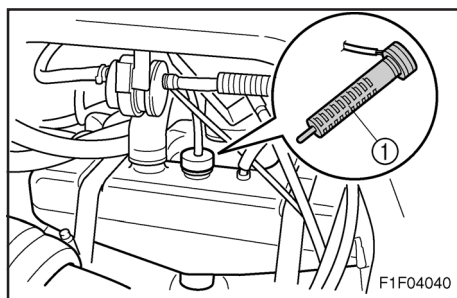

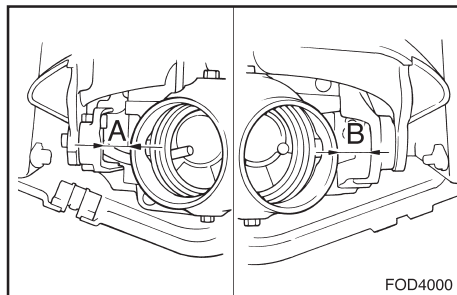

ЕJU01258

### Осмотр троса рулевого управления

Проверьте плавность перемещения руля и сопла водомета. Поверните руль вправо и влево до упора и убедитесь в том, что расстояния А и В между подвижной частью сопла водомета и кронштейном реверсивной заслонки имеют одинаковую величину на правой и на левой стороне.

Расстояния А и В:  $A = B$

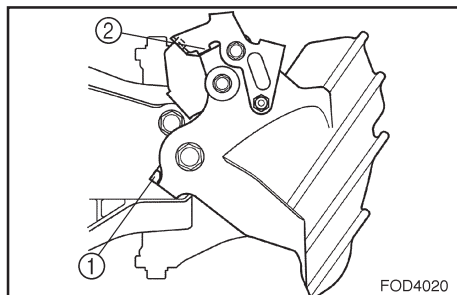

Если руль поворачивается туго или если нарушена регулировка сопла, обращайтесь к дилеру фирмы «Ямаха» по поводу проведения технического обслуживания.

ЕJU01259

### Осмотр троса переключения

Установите рычаг переключения в положение, соответствующее заднему ходу.

Убедитесь в том, что реверсивная заслонка упирается в стопор ① на кронштейне, а рычаг ② соприкасается с реверсивной заслонкой.

Если реверсивная заслонка не занимает правильное положение, обращайтесь к дилеру фирмы «Ямаха» по поводу ее технического обслуживания.

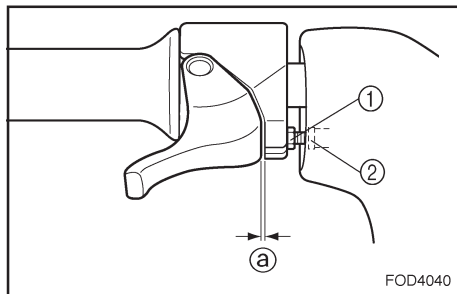

EJU01104

### Осмотр и регулировка троса дроссельной заслонки

Проверьте, что трос дроссельной заслонки плавно возвращается в заданное положение и зазор находится в пределах технических требований.

1. Нажмите и отпустите рычаг управления дросселя. Если рычаг не возвращается плавно в исходное положение, следует обратиться к дилеру фирмы “Ямаха”.
2. Отрегулируйте люфт **a**, ослабив контргайку **1** и повернув регулятор **2**.

Люфт рычага управления дросселя:  
4 - 7 мм (0,16 - 0,28 дюйма).

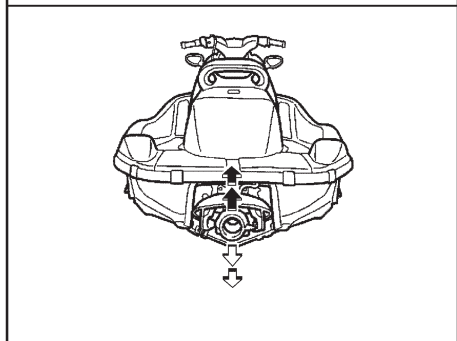
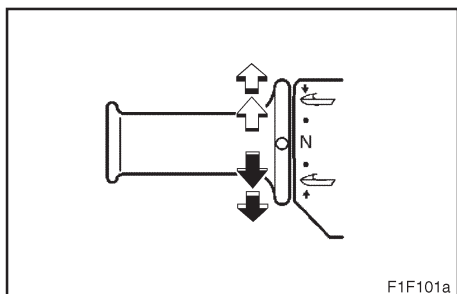
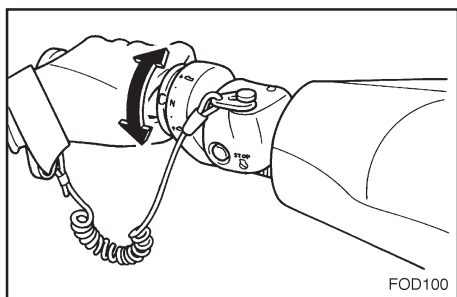
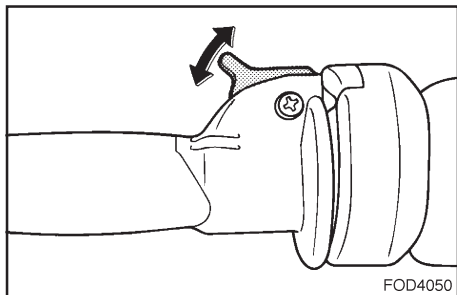

EJU01105

## Осмотр механизма быстрой регулировки дифференциала (QSTS)

Убедитесь в том, что рычажок фиксатора переключения плавно возвращается в положение фиксации, что переключатель системы QSTS надежно фиксируется и освобождается и что сопло водомета перемещается вверх и вниз.

1. Нажмите и отпустите рычажок фиксатора переключения.
2. Проверьте, фиксируется ли переключатель системы QSTS, когда рычажок отпущен.
3. Проверьте, плавно ли вращается переключатель при нажатии и удержании рычажка фиксатора.
4. Убедитесь в том, что угол наклона сопла водомета изменяется при переводе переключателя из положения "нейтраль" в положение, соответствующее подъему или опусканию носа гидроцикла.

Если механизм работает неправильно, обращайтесь к дилеру фирмы "Ямаха" по поводу проведения.



EJU01341

## Чистка и регулировка свечей зажигания

Свечи зажигания являются важными деталями двигателя и их осмотр не представляет сложности. Состояние свечей зажигания может давать некоторое представление о состоянии двигателя. Например, если фарфоровый изолятор центрального электрода имеет ярко белый цвет, это может указывать на проникновение воздуха во впускной коллектор или на проблемы смесеобразования в этом цилиндре. Не пытайтесь проводить диагностику неисправностей самостоятельно. Обращайтесь к дилеру фирмы «Ямаха» по поводу технического обслуживания вашего гидроцикла.

Периодически выворачивайте и осматривайте свечи зажигания; нагрев и отложения на них ведут к постепенной эрозии и выходу из строя. При значительной эрозии электродов или при больших отложениях нагара заменяйте свечи новыми.

Стандартные свечи зажигания: BR8ES

Перед установкой свечи проверьте ее искровой зазор (a) при помощи проволочного щупа. Установите требуемую величину зазора, если необходимо.

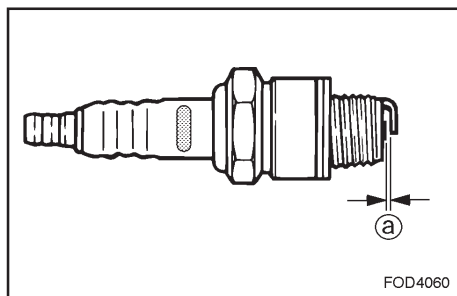



Зазор свечи зажигания:  
0,7- 0,8 мм (0.028 - 0.031 дюйма)

**Установка свечи зажигания:**

1. Очистьте поверхность уплотнительного кольца.
2. Удалите грязь с резьбы свечи.
3. Заверните свечу и затяните ее с требуемым моментом.

Момент затяжки свечей зажигания: 25 Н.м (2,5 кгс.м, 18 футо-фунтов)

**ПРИМЕЧАНИЯ:** \_\_\_\_\_

- Перед установкой наконечника на свечу удалите воду со свечи и с внутренней поверхности наконечника, если она имеется. Наденьте наконечник на свечу до щелчка.
- Если при установке новой свечи у вас нет динамометрического ключа, то хорошим ориентиром является затяжка свечи на 1/4 ... 1/2 оборота после того, как она была завернута от руки. Затяните свечу динамометрическим ключом с требуемым моментом при первой возможности.





## **⚠ ПРЕДУПРЕЖДЕНИЕ**

При извлечении и при установке свечей зажигания следите за тем, чтобы не повредить изолятор. Поврежденный изолятор может вести к утечке высокого напряжения, что может вызывать взрыв или пожар.

EJU01260

### **Точки смазывания**

Для обеспечения плавного перемещения или вращения подвижных деталей смазывайте их водостойкой консистентной смазкой.

Рекомендуемая водостойкая консистентная смазка: Yamaha Marine Grease/ Yamaha Grease A

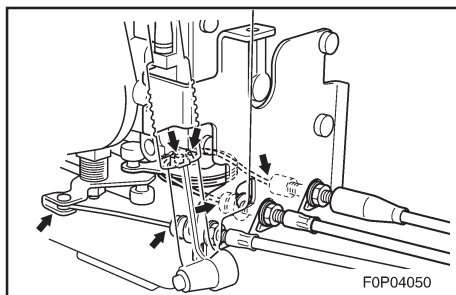

- Трос дроссельной заслонки (со стороны карбюратора)
- Трос масляного насоса
- Трос воздушной заслонки (со стороны карбюратора)

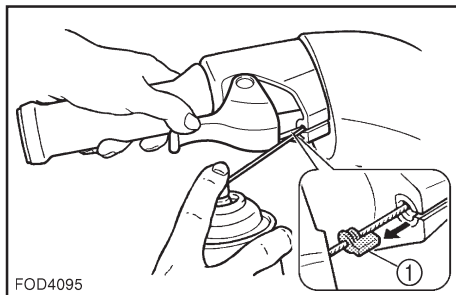

- Трос дроссельной заслонки (со стороны рукоятки)  
Оттяните рычаг управления дроссельной заслонкой и снимите уплотнение ①. Направьте струю ингибитора ржавчины внутрь оболочки троса. Надежно установите уплотнение на место.

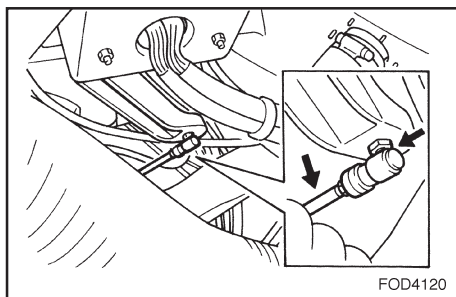

- Тросы рулевого управления (с стороны руля)

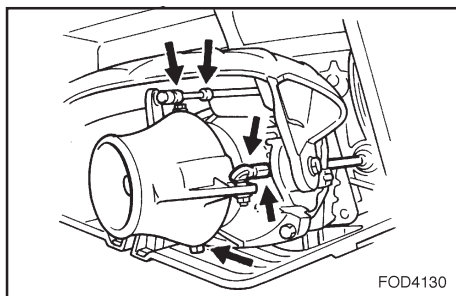

- Тросы рулевого управления (со стороны сопла водомета)
- Ось поворота сопла
- Тросы системы регулировки дифферента (со стороны сопла)

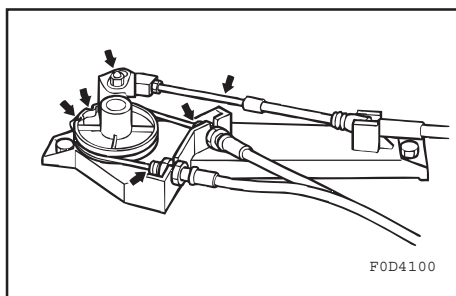

- Тросы системы регулировки дифферента (со стороны шкива)

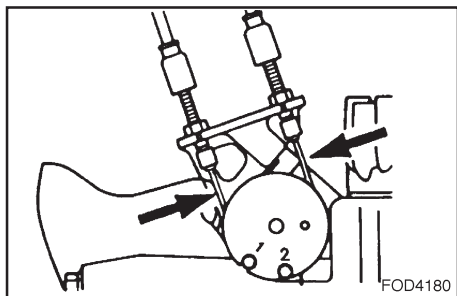
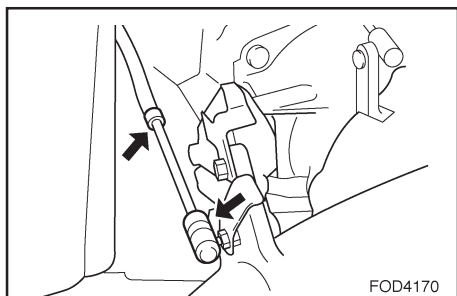
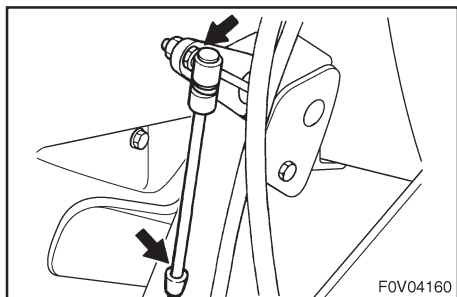
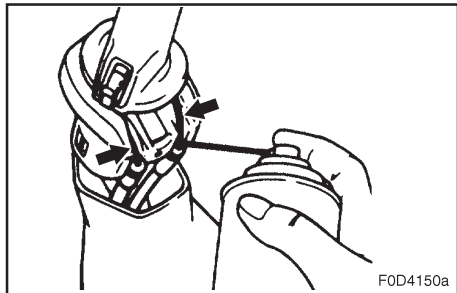

- Тросы системы регулировки дифференциала (со стороны рукоятки)  
Снимите кожух тросов регулировки дифференциала. Направьте струю ингибитора ржавчины внутрь оболочки троса. Установите кожух тросов регулировки дифференциала на место.
- Трос переключения передач (со стороны рычага)
- Трос переключения передач (со стороны задвижки реверса)
- Тросы системы YPVS

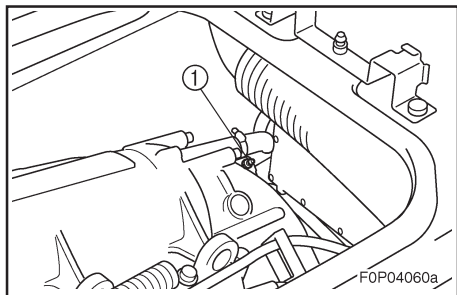

- Промежуточный кожух  
При помощи смазочного шприца заполните промежуточный кожух водостойкой консистентной смазкой через пресс-масленку ①.

Количество вносимой смазки:  
Первые 10 часов или 1 месяц:  
33,0 - 35,0 см<sup>3</sup> (1.11- 1.18 унции)  
Каждые 100 часов или 6 месяцев:  
6,0 - 8,0 см<sup>3</sup> (0.20- 0.27 унции)

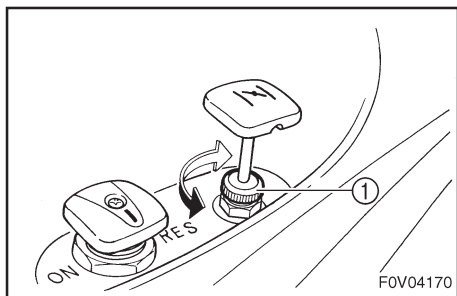

EJU01261

### Регулировка троса воздушной заслонки

Проверьте правильность регулировки троса воздушной заслонки.

1. Вытяните ручку воздушной заслонки до конца, а затем отпустите ее. Ручка должна оставаться в этом положении.
2. Если ручка сама начинает опускаться, затяните регулировочную гайку ① ручки воздушной заслонки. Если ручка вытягивается туго, слегка ослабьте регулировочную гайку.



EJU01108

## **Осмотр аккумуляторной батареи**

Проверьте уровень электролита и убедитесь в том, что провода надежно закреплены.

### **⚠ ПРЕДУПРЕЖДЕНИЕ**

Электролит аккумуляторной батареи представляет собой опасное ядовитое вещество, вызывающее тяжелые ожоги и т.п. Электролит содержит серную кислоту. Избегайте контактов электролита с кожей, глазами или одеждой.

Меры по устранению последствий воздействия электролита  
Наружные: Промойте водой.

Внутренние: Выпейте большое количество воды или молока. После этого выпейте гидроокись магния, взбитое яйцо или растительное масла. Немедленно обращайтесь к врачу.

Глаза: Промывайте водой в течение 15 минут и как можно скорее обращайтесь за медицинской помощью.

Аккумуляторная батарея выделяет взрывчатые газы. Держите аккумулятор как можно дальше от источников искр, огня, горящих сигарет и т.п. Если зарядка аккумулятора производится в закрытом помещении, обеспечьте хорошую вентиляцию. Всегда защищайте глаза, работая рядом с аккумуляторной батареей.



---

**ДЕРЖИТЕ АККУМУЛЯТОР В НЕДОСТУПНОМ ДЛЯ ДЕТЕЙ МЕСТЕ.**

---

**ВНИМАНИЕ:** \_\_\_\_\_

Ни в коем случае не кладите аккумулятор набок.

Доливая электролит или заряжая батарею, обязательно выньте ее из аккумуляторного отсека.

При проверке аккумуляторной батареи следите за тем, чтобы вентиляционный шланг был соединен с ней и не был перекрыт.

---

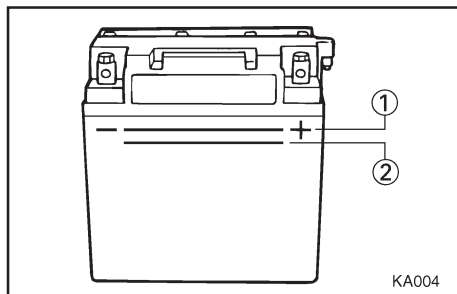

### Доведение уровня электролита до нормы:

1. Следите за тем, чтобы уровень электролита находился между верхней ① и нижней ② отметкой уровня.
2. При необходимости долейте в аккумуляторную батарею дистиллированной воды.

### **ВНИМАНИЕ:** \_\_\_\_\_

Обычная водопроводная вода содержит минералы, которые вредно влияют на аккумуляторную батарею. Для доведения уровня электролита до нормы используйте только дистиллированную воду.

### Зарядка аккумулятора:

### **ВНИМАНИЕ:** \_\_\_\_\_

Не пытайтесь заряжать аккумуляторную батарею слишком быстро. Этим вы можете уменьшить срок ее службы.

Фирма "Ямаха" рекомендует, чтобы зарядку аккумуляторной батареи производил дилера фирмы "Ямаха" или фирма-изготовитель. Если вы заряжаете аккумуляторную батарею самостоятельно, то перед тем, как это делать, внимательно изучите инструкцию, прилагаемую к зарядному устройству и соблюдайте следующие правила:



1. Выверните пробки из всех банок батареи.
2. Если уровень электролита находится на нижней отметке, то доведите уровень электролита до нормы, долив дистиллированной воды.
3. Установите зарядный ток 1,9 ампера и заряжайте батарею медленно до тех пор, пока из ее банок не начнут бурно выделяться взрывчатые газы.

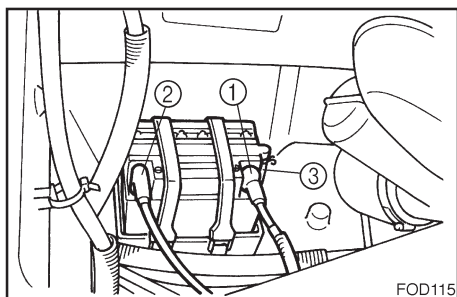

#### Присоединение проводов к выводам батареи:

1. При установке батареи на гидрцикл следите за тем, чтобы провода были подключены правильно.
2. Убедитесь в том, что вентиляционный шланг присоединен правильно, что он не поврежден и не засорен.
3. Надежно закрепите аккумуляторную батарею.

- ① Положительный вывод (+): Красный провод
- ② Отрицательный вывод (-): Черный провод
- ③ Вентиляционный шланг





EJU01109

## **Регулировка карбюратора**

Карбюратор является жизненно важной частью двигателя и нуждается в очень сложной регулировке. Большинство регулировок должен выполнять дилер фирмы “Ямаха”, обладающим профессиональными знаниями и опытом выполнения этой операции. Однако водитель может сам отрегулировать величину оборотов малого хода во время периодического технического обслуживания.

### **ВНИМАНИЕ:** \_\_\_\_\_

Карбюратор был отрегулирован на заводе фирмы Ямаха после многочисленных испытаний. Если регулировки карбюратора нарушаются кем-то, кто не имеет необходимых технических знаний, то это ведет к ухудшению работы двигателя и к выходу его из строя.

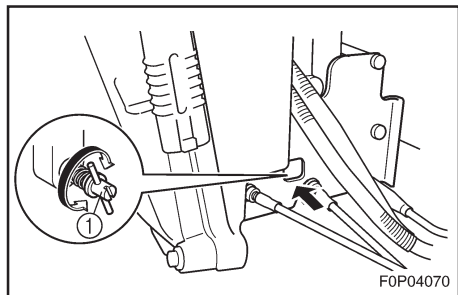

EJU01262

### Регулировка малых оборотов

1. Спустите гидроцикл на воду.
2. Запустите двигатель и прогрейте его в течение 1 или 2 минут. Используя диагностический тахометр или, если необходимо, тахометр многофункционального измерительного прибора, отрегулируйте частоту вращения двигателя в соответствии со спецификациями.
3. Вращайте винт ограничителя дроссельной заслонки ① по часовой стрелке, если нужно увеличить обороты и против часовой стрелки - если их нужно убавить.

Малые обороты: 1.250 -1.350  
об/мин

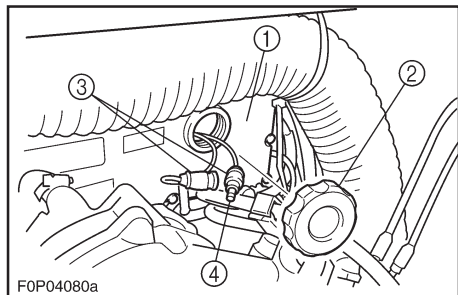

F0P04080a

EJU01263

## Замена плавкого предохранителя

Плавкий предохранитель расположен в электрическом ящике ①.

### Как заменить предохранитель:

1. Снимите колпачок ②, вытяните красный провод и выньте держатель предохранителя ③ из электрического ящика.
2. Откройте держатель предохранителя и замените предохранитель ④ другим того же номинала.

Номинальный ток срабатывания: 10 А, 20А

### **⚠ ПРЕДУПРЕЖДЕНИЕ**

Не используйте плавкий предохранитель с более высоким током срабатывания, чем рекомендовано. Использование предохранителя с более высоким током срабатывания может привести к значительным повреждениям электрооборудования, а возможно и к пожару.



EJU01112

### **Удаление воздуха из впрыскивающего масляного насоса**

Если масляный бачок был полностью опорожнен, или если любой из шлангов, присоединенных к масляному насосу был отсоединен, то из масляного насоса необходимо удалить воздух, для обеспечения нормальной подачи масла.

В случае необходимости удаления воздуха из масляного насоса обращайтесь к дилеру фирмы “Ямаха” по поводу выполнения этой операции.



EJU01719

## Технические характеристики

Изделие / Модель	Единицы измерения	XLT800
<b>ВМЕСТИМОСТЬ ГИДРОЦИКЛА</b>		
Макс. кол-во людей на борту	Число людей	3
Максимальная грузоподъемность	кг (фунт)	240 (530)
<b>ГАБАРИТНЫЕ РАЗМЕРЫ</b>		
Длина	мм (дюйм)	3.160 (125)
Ширина	мм (дюйм)	1.220 (48)
Высота	мм (дюйм)	1.130 (45)
Сухой вес	кг (фунт)	322 (710)
<b>РАБОЧИЕ ПАРАМЕТРЫ</b>		
Макс. отдаваемая мощность	кВт (л. с.) при об/мин	88,2 (120) при 7.000
Макс. расход топлива	л/ч (галлон США, Великобритании)	49 (12,9; 10,8)
Продолжительность хода с полных оборотах	час	1,4
Малый ход	об/мин	1.250 - 1.350
<b>ДВИГАТЕЛЬ</b>		
Тип двигателя		2-тактный
Число цилиндров		2
Рабочий объем	см <sup>3</sup> (куб. дюйм)	784 (47,84)
Диаметр цилиндра и ход поршня	мм (дюймы)	80,0 x 78,0 (3,15 x 3,07)
Степень сжатия		6,6:1
Система смазки		Регулируемый впрыск масла
Система охлаждения		С водяным охлаждением
Система запуска		Электрический стартер
Система зажигания		Цифровая CDI
Свечи зажигания		BR8ES (NGK)
Зазор между электродами свечи зажигания	мм (дюйм)	0,0 – 0,8 (0,028 – 0,031)
Емкость аккумулятора	В-А.ч	12 - 19
Система зарядки		Магнето на маховике
<b>ПРИВОД</b>		
Движитель		Водомет
Тип насоса водомета		С осевым потоком, одно-ступенчатый
Вращение крыльчатки (если смотреть сзади)		Против часовой стрелки
Трансмиссия		Непосредственный привод от двигателя
Угол отклонения сопла водомета в горизонтальной плоскости	Градусы	24 + 24



Изделие / Модель	Единицы измерения	XLT800
Угол отклонения сопла водометав вертикальной плоскости	Градусы	- 7, -2, 3, 8, 13
<b>ТОПЛИВО И МАСЛО</b>		
Рекомендуемое топливо		Обычный неэтилированный бензин
Минимальное октановое число	PON RON	86 90
Рекомендуемое моторное масло		YAMALUBE 2W или аналогичное, сертифицированное Национальной ассоциацией судопроизводителей (NMMA) как TC-W3 marine oil
Емкость топливного бака		
Полная	л (гал. США, гал. Великобр.)	70 (18,5; 15,5)
Резерв	л (гал. США, гал. Великобр.)	12 (3,2; 2,7)
Емкость масляного бака	л (гал. США, гал. Великобр.)	5,5 (1,5; 1,3)

# ПОИСК НЕИСПРАВНОСТЕЙ И ПОРЯДОК ДЕЙСТВИЙ В АВАРИЙ- НОЙ ОБСТАНОВКЕ



<b>ПОИСК НЕИСПРАВНОСТЕЙ</b> .....	<b>5-1</b>
Карта поиска неисправностей.....	5-1
<b>Порядок действий в аварийной обстановке</b> .....	<b>5-6</b>
Очистка всасывающей решетки водомета и крыльчатки .....	5-6
Запуск от внешнего источника .....	5-8
Присоединение проводов .....	5-9
Буксировка гидроцикла .....	5-10
Затопленный гидроцикл .....	5-12



EJU01116

## ПОИСК НЕИСПРАВНОСТЕЙ

Если у вас возникли какие-либо неполадки с гидроциклом, воспользуйтесь приводимой ниже таблицей для определения возможной причины.

Если вы не можете определить причину, а также если процедура замены или ремонта какого-либо агрегата не приводится в настоящем Руководстве для владельца/водителя, обращайтесь за помощью к дилеру фирмы «Ямаха».

EJU01373

### Карта поиска неисправностей

ОТКАЗ	ВОЗМОЖНАЯ ПРИЧИНА	МЕРЫ ПО УСТРАНЕНИЮ НЕИСПРАВНОСТЕЙ	СТРАНИЦА	
Двигатель не запускается	Стартер не вращается			
	Многофункциональный измерительный прибор	Установлен режим "ЗАМОК"	Установите режим "ЗАПУСК"	2-25
	Выключатель блокировки двигателя	Не установлен зажим	Установите зажим	2-12
	Плавкий предохранитель	Перегорел	Замените предохранитель и проверьте проводку	4-34
	Аккумуляторная батарея	Разряжена	Зарядите	4-28
		Нарушен контакт в соединениях	Надежно затяните	4-28
		Продукты коррозии на клеммах	Очистьте	4-7
Стартер	Неисправен	Обращайтесь к дилеру фирмы «Ямаха» по поводу ремонта	-	





<b>ОТКАЗ</b>	<b>ВОЗМОЖНАЯ ПРИЧИНА</b>		<b>МЕРЫ ПО УСТРАНЕНИЮ НЕИСПРАВНОСТЕЙ</b>	<b>СТРАНИЦА</b>
	<b>Стартер вращается</b>			
	Топливный кран	В положении "ЗАКРЫТ"	Установите в положение "ОТКРЫТ"	2-11
	Топливо	Кончилось	Залейте при первой возможности	3-4
		Старое или загрязненное	Обращайтесь к дилеру фирмы «Ямаха» по поводу ремонта	4-15
	Топливный бак	Присутствует вода или грязь	Обращайтесь к дилеру фирмы «Ямаха» по поводу ремонта	<b>4-17</b>
	Свечи зажигания	Нагар или дефект	Очистьте или замените	4-22
	Наконечники свечей	Не присоединены или ненадежный контакт	Надежно присоедините	4-23
	Картер двигателя	Заполнен водой	Проворачивайте двигатель, вывернув свечи, до тех пор, пока не будет удалена вся вода	5-12
	Топливный фильтр	Засорен или залит водой	Обращайтесь к дилеру фирмы «Ямаха» по поводу ремонта	<b>4-17</b>
	Воздушная заслонка	Заслонка сама собой возвращается в исходное положение	Затяните регулировочную гайку ручки воздушной заслонки	4-27



<b>ОТКАЗ</b>	<b>ВОЗМОЖНАЯ ПРИЧИНА</b>		<b>МЕРЫ ПО УСТРАНЕНИЮ НЕИСПРАВНОСТЕЙ</b>	<b>СТРАНИЦА</b>
<b>Двигатель работает неустойчиво или глохнет</b>	Топливо	Отсутствует	Залить при первой возможности	3-4
		Старое или загрязненное	Обращайтесь к дилеру фирмы «Ямаха» по поводу ремонта	4-15
	Воздушная заслонка	Вытянута ручка	Полностью утопите	2-12
	Топливный фильтр	Засорен или заполнен водой	Обращайтесь к дилеру фирмы «Ямаха» по поводу ремонта	<b>4-17</b>
	Топливный бак	Присутствует вода или грязь	Отрегулируйте	4-17
	Свечи зажигания	Нагар или дефект	Замените	4-22
		Неправильный тепловой диапазон	Замените	4-22
		Неправильная величина зазора	Отрегулируйте	<b>4-22</b>
	Наконечники свечей зажигания	Ненадежный контакт	Надежно присоедините	4-23
		Трещины, разрывы или повреждения	Обращайтесь к дилеру фирмы «Ямаха» по поводу ремонта	-
	Электропроводка	Ненадежные соединения	Затяните или надежно присоедините	-
	Карбюратор	Неправильная регулировка холостого хода	Отрегулируйте холостой ход	4-32
Засорен		Обращайтесь к дилеру фирмы «Ямаха» по поводу ремонта	-	



ОТКАЗ	ВОЗМОЖНАЯ ПРИЧИНА		МЕРЫ ПО УСТРАНЕНИЮ НЕИСПРАВНОСТЕЙ	СТРАНИЦА
Предупредительный сигнал или мигание индикаторов	Уровень топлива	Пустой бак	Залить топливо при первой возможности	3-4
	Уровень моторного масла	Пустой бачок	Немедленно залить масло	3-5
		Засорен масляный фильтр	Очистьте	4-18
	Перегрев двигателя	Засорен водозаборник водомета	Очистьте	5-6
	Низкое напряжение аккумуляторной батареи	Низкое напряжение аккумуляторной батареи	Зарядите	4-28
		Неправильно соединены провода к клеммам	Присоедините правильно	4-28



ОТКАЗ	ВОЗМОЖНАЯ ПРИЧИНА		МЕРЫ ПО УСТРАНЕНИЮ НЕИСПРАВНОСТЕЙ	СТРАНИЦА
Гидроцикл движется медленно или теряет мощность	Кавитация	Засорен водозаборник водомета	Очистьте	5-6
		Повреждена или изношена крыльчатка	Обращайтесь к дилеру фирмы «Ямаха» по поводу ремонта	-
	Перегрев двигателя	Засорен водозаборник водомета	Очистьте	5-6
	Топливный фильтр	Засорен	Обращайтесь к дилеру фирмы «Ямаха» по поводу ремонта	4-17
	Свечи зажигания	Нагар или дефект	Замените	4-22
		Неправильный тепловой диапазон	Замените	4-22
		Неправильная величина зазора	Отрегулируйте	4-22
	Наконечники свечей зажигания	Ненадежный контакт	Надежно присоедините	4-23
	Электропроводка	Ненадежные соединения	Затяните или надежно присоедините	-
	Топливо	Старое или загрязненное	Обращайтесь к дилеру фирмы «Ямаха» по поводу ремонта	4-15
Трюм	Вода в трюме	Слейте	3-11	

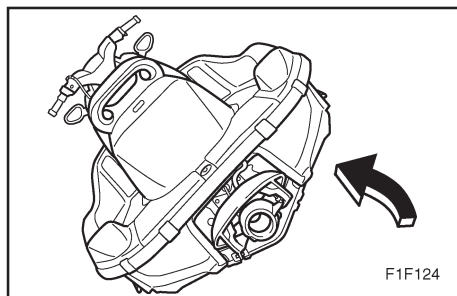
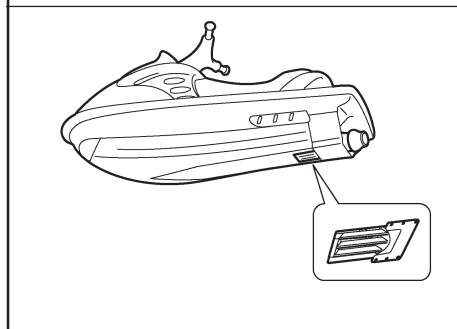
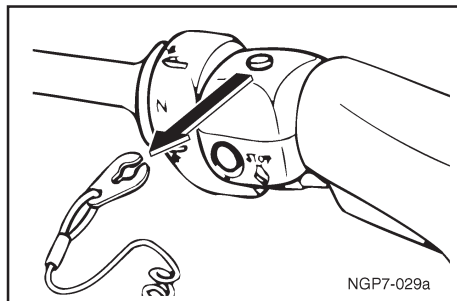

EJU01118

## Порядок действий в аварийной обстановке

EJU01119

### Очистка всасывающей решетки водомета и крыльчатки

Если водоросли или другой мусор попадут в решетку водомета или крыльчатку, может возникнуть кавитация, которая приведет к уменьшению тяги водомета даже в том случае, если частота вращения двигателя будет нарастать. Если позволить этой ситуации развиваться, может возникнуть перегрев двигателя и он заглохнет. При появлении хотя бы одного признака того, что решетка или крыльчатка забиты водорослями или другим мусором, причаливайте к берегу и внимательно осмотрите решетку и крыльчатку. Перед тем, как выйти на берег, всегда выключайте двигатель.

### **⚠ ПРЕДУПРЕЖДЕНИЕ**

Перед тем, как предпринимать попытки удаления водорослей или мусора из решетки или крыльчатки, выключите двигатель и снимите зажим с выключателя. Контакт с вращающимися частями насоса может привести к тяжелым травмам или смертельному исходу.

1. Поверните гидроцикл на бок, как показано на рисунке.



---

**ВНИМАНИЕ:** \_\_\_\_\_

- Подложите под гидроцикл чистую ткань или коврик, чтобы защитить днище гидроцикла от царапин.
- Всегда переворачивайте гидроцикл на левую сторону.
- Когда переворачиваете гидроцикл на бок, поддерживайте его за носовую часть, чтобы рукоятки руля не согнулись или не оказались поврежденными.

---

2. Удалите водоросли и другой мусор с крыльчатки, корпуса насоса и сопла водомета.

Если удаление мусора вызывает у вас затруднения, обращайтесь за помощью к дилеру фирмы “Ямаха”.

**ВНИМАНИЕ:** \_\_\_\_\_

Всегда избегайте использовать гидроцикл в местах обильного произрастания водорослей. Если все-таки пересечение таких мест неизбежно, управляйте двигателем, попеременно отпуская дроссель полностью или частично. Обычно водоросли забиваются, когда гидроцикл идет на средней и малой скорости. Если водоросли забили решетку или крыльчатку, вызвав кавитацию гидроцикла, выполните процедуру очистки, описанную выше.

---



EJU01120

## **Запуск от внешнего источника**

Если аккумуляторная батарея гидроцикла разряжена, то двигатель можно запустить от другой 12-вольтовой батареи, подключив ее проводами.

### **⚠ ПРЕДУПРЕЖДЕНИЕ**

Электролит аккумулятора представляет собой опасное ядовитое вещество, вызывающее тяжелые ожоги и т.п. Электролит содержит серную кислоту. Не допускайте попадания электролита на кожу, в глаза или на одежду.

Меры по устранению последствий воздействия электролита

**Наружные:** Промойте водой.

**Внутренние:** Выпейте большое количество воды или молока. После этого выпейте гидроокись магния, взбитое яйцо или растительное масла. Немедленно обращайтесь к врачу.

**Глаза:** Промывайте водой в течение 15 минут и как можно скорее обращайтесь за медицинской помощью.

Аккумуляторная батарея выделяет взрывчатые газы. Держите аккумулятор как можно дальше от источников искр, огня, горящих сигарет и т.п. Если зарядка аккумулятора производится в закрытом помещении, обеспечьте хорошую вентиляцию. Всегда защищайте глаза, работая рядом с аккумуляторной батареей.

**ДЕРЖИТЕ АККУМУЛЯТОР В НЕДОСТУПНОМ ДЛЯ ДЕТЕЙ МЕСТЕ.**

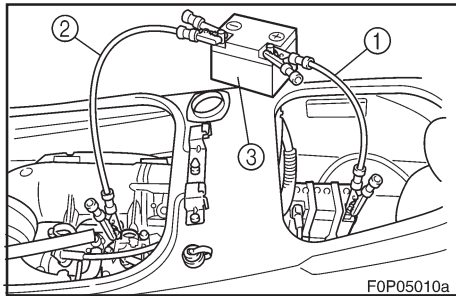

EJU01121

## Присоединение проводов

1. Присоедините положительный (+) провод ① к положительным выводам обеих аккумуляторных батарей.
2. Соедините один конец отрицательного (-) провода ② с отрицательным выводом (-) исправной батареи ③.
3. Соедините другой конец отрицательного провода (-) с неокрашенным болтом на головке блока цилиндров.

### **ВНИМАНИЕ:** \_\_\_\_\_

Не присоединяйте конец провода к отрицательному выводу (-) аккумуляторной батареи гидроцикла! Перед запуском двигателя убедитесь в том, что все соединения выполнены правильно и надежно. Любое неправильное соединение может вызвать повреждение электрооборудования.

4. Запустите двигатель, а затем отсоедините все провода в обратном порядке.

### **ВНИМАНИЕ:** \_\_\_\_\_

- Никогда не нажимайте на выключатель стартера при работающем двигателе.
- Не держите стартер включенным более 5 секунд, поскольку это ведет к разряду аккумуляторной батареи и двигатель не будет запущен. Кроме





того, существует опасность повреждения стартера. Если двигатель не заводится в течение 5 секунд, отпустите выключатель стартера, подождите 15 секунд и затем попытайтесь запустить двигатель еще раз.

EJU01122

### Буксировка гидроцикла

Если гидроцикл выходит из строя, находясь на воде, его можно отбуксировать к берегу.

При необходимости буксировки гидроцикла в аварийной обстановке при помощи буксировочного троса водитель должен находиться на гидроцикле, держась за руль.

#### **ВНИМАНИЕ:**

- Буксируйте судно медленно. При большой скорости буксировки вода может попасть в воздухозаборник и залить моторный отсек.
- Буксируйте гидроцикл, пользуясь только буксировочной проушиной ①.
- Во время буксировки нос гидроцикла необходимо держать поднятым над водой, чтобы предотвратить попадание воды в моторный отсек.

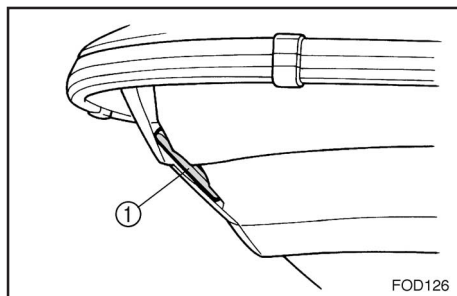



---

### **⚠ ПРЕДУПРЕЖДЕНИЕ**

- Гидроцикл следует буксировать только в аварийных ситуациях.
  - Буксировочный трос должен иметь достаточную длину для того, чтобы гидроцикл не столкнулся с буксирующим судном при замедлении хода. Хорошее эмпирическое правило гласит, что длина троса должна быть равна утроенной суммарной длине буксирующего судна и гидроцикла.
  - Водитель буксирующего катера должен поддерживать минимальную скорость и обходить другие суда и препятствия, которые могут представлять опасность для водителя гидроцикла.
-



EJU01264

### **Затопленный гидроцикл**

Если гидроцикл затонул или был залит водой, выполняйте указанные ниже операции и обращайтесь к дилеру фирмы «Ямаха» как можно скорее. Если этого не сделать, то двигатель может быть серьезно поврежден !

1. Вытащите гидроцикл на берег и выверните пробки сливных отверстий в корме для того, чтобы слить воду из моторного отсека.
2. Установите ручку топливного крана в положение “ЗАКРЫТ”.
3. Выверните свечи зажигания и протрите их тканью.
4. Не устанавливая свечей зажигания, проворачивайте коленчатый вал двигателя до тех пор, пока вода не будет удалена из цилиндров.
5. Установите свечи зажигания и пробки кормовых сливных отверстий.
6. Переведите ручку топливного крана в положение “ОТКРЫТ”.
7. Спустите гидроцикл на воду и запустите двигатель, по меньшей мере, на 10 минут. Если двигатель не запускается, повторите предыдущие операции.
8. Остановите двигатель. Переведите ручку топливного крана в положение “ЗАКРЫТ”.



9. Откройте крышку глушителя впуска и направьте струю ингибитора коррозии в карбюратор, проворачивая коленчатый вал двигателя.
10. Как можно скорее обращайтесь к дилеру фирмы “Ямаха” по поводу осмотра гидроцикла.

# ПРИЛОЖЕНИЕ

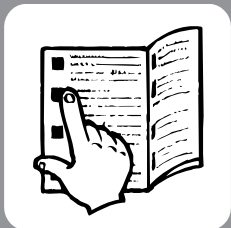

Индекс ..... 6-1



<b>А</b>			
Аккумулятор .....	3-12	Запуск от внешнего источника .....	5-8
Аккумуляторная батарея .....	4-7	Затопленный гидроцикл .....	5-12
<b>Б</b>		<b>И</b>	
БАГАЖНЫЕ ОТДЕЛЕНИЯ .....	2-41	ИНФОРМАЦИЯ ОБ ОПАСНОСТЯХ .....	1-19
Багажный отсек под сиденьем .....	2-43	ИНФОРМАЦИЯ ПО ТЕХНИКЕ БЕЗОПАСНОСТИ .....	1-11
Бензин .....	3-1	Идентификационные номера ...	1-1
Бензоспирт .....	3-3	Идентификационный номер корпуса (HIN) .....	1-2
Буксировка воднолыжника ...	1-21	Информация о контроле за составом выхлопных газов .....	1-3
Буксировка гидроцикла .....	5-10	Исходная установка системы "PADLOCK" .....	2-27
<b>В</b>		<b>К</b>	
ВНИМАНИЕ таблички .....	1-8	КОНТРОЛЬНЫЕ ТОЧКИ ПРЕДВАРИТЕЛЬНОЙ ПРОВЕРКИ .....	3-9
Водомет .....	3-16	Капот .....	2-9
Водотделитель .....	3-11	Карта поиска неисправностей .....	5-1
Вождение гидроцикла .....	3-31	Контрольное отверстие для выхода охлаждающей воды .....	2-14
Выключатели .....	3-17	Контрольные отверстия для выхода охлаждающей воды .....	3-18
Выключатель блокировки двигателя .....	2-12	Крышка наливной горловины масляного бачка .....	2-10
Выключатель остановки двигателя .....	2-12	Крышка наливной горловины топливного бака .....	2-9
Выключатель стартера .....	2-13	<b>М</b>	
Выключение двигателя .....	3-26	Масло для 2-тактных двигателей .....	3-3
Выполнение поворотов на гидроцикле .....	3-41	Масляный бак .....	4-18
<b>Д</b>		Масляный фильтр .....	4-18
Движение задним ходом на водных путях .....	3-47	Месторасположение табличек .....	1-4
Дроссельная заслонка .....	3-14	Многофункциональный измерительный прибор .....	2-25
Езда на гидроцикле с пассажирами .....	3-29	Многофункциональный измерительный прибор .....	3-18
<b>З</b>		Моторный отсек .....	3-9
Заднее сиденье .....	2-7		
Залезание на гидроцикл с пассажирами .....	3-35		
Замена плавкого предохранителя .....	4-34		
Запуск гидроцикла на причале .....	3-33		
Запуск двигателя .....	3-21		
Запуск двигателя и посадка на мелководье .....	3-33		



<b>Н</b>	
НАСЛАЖДАЙТЕСЬ СВОИМ ГИДРОЦИКЛОМ, ПОМНЯ ОБ ОТВЕТСТВЕННОСТИ .....	1-23
Наполнение масляного бачка .....	3-5
Наполнение топливного бака .....	3-4
<b>О</b>	
ОГРАНИЧЕНИЯ ПРИ ДВИЖЕНИИ .....	1-13
ОГРАНИЧЕНИЯ, КАСАЮЩИЕСЯ УСЛОВИЙ ЭКСПЛУАТАЦИИ ГИДРОЦИКЛА .....	1-11
Обкатка двигателя .....	3-19
Обучение правилам эксплуатации гидроцикла .....	3-28
Огнетушитель .....	3-13
Ознакомление с устройством гидроцикла .....	3-27
Опрокидывание гидроцикла .....	3-38
Осмотр аккумуляторной батареи .....	4-28
Осмотр и регулировка троса дроссельной заслонки .....	4-20
Осмотр механизма быстрой регулировки дифферента (QSTS) .....	4-21
Осмотр системы впрыска масла .....	4-18
Осмотр топливной системы .....	4-15
Осмотр троса переключения .....	4-19
Осмотр троса рулевого управления .....	4-19
Основной идентификационный номер (PRI-ID) .....	1-1
Остановка гидроцикла .....	3-44
Очистка всасывающей решетки водомета и крыльчатки .....	5-6
Очистка гидроцикла .....	4-9
<b>П</b>	
ПОИСК НЕИСПРАВНОСТЕЙ .....	5-1
ПРЕДВАРИТЕЛЬНЫЕ ПРОВЕРКИ .....	3-7
Переднее сиденье .....	2-8
Передний багажный отсек .....	2-41
Переключатель системы быстрой регулировки дифферента (QSTS) .....	2-19
Перчаточный ящик .....	2-42
Погружение носовой части под воду .....	2-21
Поднятие носовой части над водой .....	2-21
Покидая гидроцикл .....	3-26
Порядок действий в аварийной обстановке .....	5-6
Посадка в одиночку .....	3-34
Посадка на гидроцикл и запуск на глубоководных местах .....	3-34
Правила безопасного судовождения .....	1-23
Предупреждающие таблички ..	1-5
Присоединение проводов .....	5-9
Причаливание гидроцикла к берегу .....	3-46
Проверки после поездки .....	3-49
Промывание системы охлаждения .....	4-1
Прочие таблички и бирки .....	1-9
<b>Р</b>	
РАБОТА ОРГАНОВ УПРАВЛЕНИЯ И ДРУГИЕ ФУНКЦИИ .....	2-7
РЕКОМЕНДУЕМОЕ ОБОРУДОВАНИЕ .....	1-18
Расположение основных узлов .....	2-1
Регулировка карбюратора ....	4-32
Регулировка малых оборотов .....	4-33
Регулировка троса воздушной заслонки .....	4-27



Руководство для владельца/водителя и набор инструментов .....	4-12
Рукоятка .....	2-22
Ручка воздушной заслонки ...	2-13
Ручка топливного крана .....	2-11
Рычаг переключения .....	2-17
Рычаг переключения передач и замок заднего хода .....	3-15
Рычаг регулировки наклона .	2-16
Рычаг управления дросселем .....	2-13
<b>С</b>	
Серийный номер двигателя ...	1-2
Сигнальный индикатор аккумуляторной батареи .....	2-40
Сигнальный индикатор масла .....	2-38
Сигнальный индикатор перегрева двигателя .....	2-39
Сигнальный индикатор топлива .....	2-38
Система рулевого управления .....	2-15
Система рулевого управления .....	3-14
Система сигнализации при перегреве двигателя .....	2-23
Смазывание .....	4-4
Спидометр .....	2-31
Список предстартовых проверок .....	3-7
Спуск гидроцикла на воду .....	3-21
Счетчик моточасов .....	2-35
Счетчик пройденного расстояния .....	2-37
<b>Т</b>	
Таблица периодического технического обслуживания .....	4-13
Табличка сертификата соответствия требованиям контроля за составом выхлопных газов. ....	1-3
Таблички, содержащие важную информацию .....	1-4
Тахометр .....	2-31
Технические характеристики .....	4-36
Техническое обслуживание и регулировка .....	4-10
Топливная и масляная системы .....	3-10
Топливная система .....	4-6
Топливный бак .....	4-17
Топливный фильтр .....	4-17
Топливо и масло .....	3-1
Точки смазывания .....	4-24
Транспортировка .....	3-52
Трюм .....	3-11
<b>У</b>	
<b>УПРАВЛЕНИЕ</b>	
<b>ГИДРОЦИКЛОМ</b> .....	3-27
Удаление воздуха из впрыскивающего масляного насоса .....	4-35
Указатель длительности поездки .....	2-36
Указатель уровня моторного масла .....	2-33
Указатель уровня топлива ...	2-32
Установка режима “ЗАМОК” .	2-29
<b>Х</b>	
Характеристики гидроцикла	1-19
Хранение .....	4-1
<b>Ш</b>	
Швартовка .....	3-46
Шнур (тросик) останова двигателя .....	3-17
<b>Э</b>	
<b>ЭКСПЛУАТАЦИОННЫЕ ТРЕБОВАНИЯ</b> .....	1-15
Эксплуатация .....	3-19
Эксплуатация гидроцикла на неспокойной воде. ....	3-48
<b>Ч</b>	
Часы .....	2-34
Чистка и регулировка свечей зажигания .....	4-22







YAMAHA MOTOR CO., LTD.  
ямаха мотор ко., лтд

Отпечатано в США  
Октябрь 2001-0.4\*1 

**F1F-F8199-Q0**  
(XLT800A-A)  
(R)

Отпечатано на переработанной бумаге