



FX SHO FX Cruiser SHO

РУКОВОДСТВО ПО ЭКСПЛУАТАЦИИ



**До начала использования гидроцикла внимательно прочитайте данное руководство.
При продаже передайте руководство новому владельцу.**



Пользователю

Благодарим вас за выбор гидроцикла Yamaha. Данное руководство по эксплуатации содержит информацию, необходимую для управления гидроциклом, технического обслуживания и ухода. Если у вас возникнут вопросы, касающиеся использования или технического обслуживания, свяжитесь с дилером компании Yamaha.

Данное руководство не является курсом судовождения или техники безопасности водно-моторного спорта. Если это ваш первый гидроцикл или гидроцикл незнакомого типа, пройдите курс обучения или практику до начала самостоятельного управления. Кроме того, дилер Yamaha или организация водно-моторного спорта могут рекомендовать компетентных инструкторов или школы судовождения. Особо важная информация в этом руководстве выделена одним из следующих способов.

 Символ опасности используется для предупреждения о ситуациях, потенциально опасных для жизни и здоровья. Соблюдайте все предупреждения, помеченные этим символом, чтобы избежать травмы или летального исхода.

ПРЕДУПРЕЖДЕНИЕ

Символом «ПРЕДУПРЕЖДЕНИЕ» помечается описание опасной ситуации, которая, если ее не избежать, может привести к летальному исходу или серьезной травме.

ПРИМЕЧАНИЕ

«ПРИМЕЧАНИЕ» означает особые меры предосторожности, которые необходимо принять, чтобы избежать повреждения гидроцикла или другого имущества.

СОВЕТ:

«СОВЕТ» содержит основную информацию, облегчающую и поясняющую какие-либо действия.

Поскольку Yamaha придерживается политики постоянного совершенствования продукции, ваш гидроцикл может несколько отличаться от описанного в данном руководстве. Технические характеристики могут изменяться без предварительного уведомления. Настоящее руководство необходимо рассматривать как неотъемлемую часть гидроцикла. При последующей продаже необходимо передать руководство новому владельцу.

**WaveRunner FX SHO/FX Cruiser SHO
РУКОВОДСТВО ПО ЭКСПЛУАТАЦИИ**

©2011 Yamaha Motor Co., Ltd.

Первая версия, декабрь 2011 г.

Все права защищены.

Любое воспроизведение или несанкционированное использование без письменного разрешения компании Yamaha Motor Co., Ltd. строго запрещено.

Отпечатано в России.

Содержание

Общая, а также важная маркировка	1	Использование гидроцикла	31
Идентификационные номера	1	Функции гидроцикла	31
Первичный идентификационный номер	1	Система переключения передач	31
Идентификационный номер судна (CIN)	1	Система регулировки дифферента (OSTS)	32
Серийный номер двигателя	1	Режимы работы гидроцикла	34
Дата производства	2	Работа на пониженных оборотах	34
Информация о модели	2	Режим малого газа	35
Маркировка производителя	2	Круз-контроль	36
Важная маркировка	4		
Предостерегающая маркировка	5	Использование приборов	39
Другая маркировка	8	Многофункциональный информационный центр (МИЦ)	39
		Аналоговый спидометр/тахометр	40
		Информационный дисплей	40
Информация по технике безопасности	10		
Требования к пользователю	10	Использование оборудования	47
Безопасность во время плавания	11	Оборудование	47
Требования к водителю	12	Сиденье	47
Рекомендованное оборудование	14	Поручень	48
Информация об опасности	15	Поручень для выхода из воды	48
Характеристики гидроцикла	15	Подножка для выхода из воды	48
Воднолыжный спорт	17	Носовое отверстие	49
Правила техники безопасности в плавании	18	Кормовые отверстия	49
Относитесь к плаванию ответственно	19	Буксировочный кронштейн	49
		Выдвижные швартовочные утки (для FX Cruiser SHO)	50
		Отсеки для принадлежностей	50
		Держатель огнетушителя и крышка	55
Описание	21		
Глоссарий	21	Эксплуатация	56
Расположение основных узлов	22	Требования к топливу	56
		Топливо	56
Использование органов управления	20	Требования к моторному маслу	58
Управление гидроциклом	25	Моторное масло	58
Пульт дистанционного управления	25	Слив воды из трюма	59
Система безопасности Yamaha	26	Слив воды на суше	59
Кнопка остановки двигателя	27	Слив воды в плавании	60
Кнопка аварийной остановки двигателя	27	Транспортировка на прицепе	61
Кнопка запуска	27		
Рукоятка дроссельной заслонки	27		
Система рулевого управления	27		
Рычаг регулировки положения рулевой колонки	29		
Выпускное отверстие для охлаждающей воды	29		
Водоотделитель	30		

Содержание

Первое использование	62	Техническое обслуживание и регулировка	92
Обкатка двигателя.....	62	Техническое обслуживание.....	92
Подготовительные проверки	63	Набор инструментов.....	92
Список необходимых проверок.....	63	Демонтаж и установка крышки двигателя....	92
Контрольные точки подготовительных		Таблица периодического обслуживания.....	94
проверок.....	65	Моторное масло и масляный фильтр.....	95
До спуска.....	65	Технические характеристики	96
После спуска.....	72	Технические характеристики.....	96
Эксплуатация	73	Устранение неисправностей	97
Управление гидроциклом.....	73	Поиск и устранение неисправностей.....	96
Знакомство с гидроциклом.....	73	Таблица поиска и устранения неисправностей... 97	
Обучение управлению гидроциклом.....	73	Порядок действий в чрезвычайной ситуации.. 100	
Положение при езде.....	74	Чистка впускной решетки и винта.....	100
Спуск гидроцикла на воду.....	74	Замена аккумулятора.....	101
Запуск гидроцикла на воде.....	74	Замена предохранителей.....	101
Остановка двигателя.....	75	Замена предохранителя трюмной помпы... 103	
Что делать, если вы оставляете гидроцикл .. 75		Буксировка гидроцикла.....	104
Управление гидроциклом.....	75	Что делать, если гидроцикл затонул.....	105
Поворот гидроцикла.....	76		
Остановка гидроцикла.....	77		
Управление гидроциклом на нейтральной			
передаче или при движении задним ходом 78			
Посадка на гидроцикл.....	79		
Запуск гидроцикла.....	82		
Что делать, если гидроцикл перевернулся... 83			
Вход в док и швартовка.....	84		
Управление в местах скопления водорослей 84			
Уход после использования.....	85		
Уход и техническое обслуживание	86		
Уход после использования.....	86		
Промывка системы охлаждения.....	86		
Чистка гидроцикла.....	87		
Аккумулятор.....	87		
Долговременное хранение.....	90		
Чистка гидроцикла.....	90		
Смазка.....	90		
Защита от коррозии.....	91		

Идентификационные номера

Запишите первичный идентификационный номер, идентификационный номер судна (CIN) и серийный номер двигателя в приведенные ниже графы. Это облегчит заказ запасных частей у дилера Yamaha. Кроме того, запишите эти номера в другом месте и храните их на случай, если гидроцикл будет украден.

Первичный идентификационный номер (PRI-ID)

Номер PRI-ID напечатан на табличке, закрепленной внутри отсека двигателя. (Демонтаж и установка сиденья описаны на с. 47, а информация о герметичном съемном отсеке для принадлежностей находится на с. 50).

МОДЕЛЬ:

FA1800-L (FX SHO)

FA1800-L (FX Cruiser SHO)

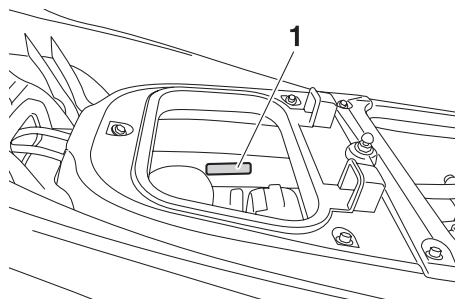

1 Место расположения первичного идентификационного номера

MODEL <input type="text"/>	PRI-ID F2S <input type="text"/>
YAMAHA MOTOR CO., LTD СОБРАНО В США ИЗ ДЕТАЛЕЙ ЯПОНСКОГО И АМЕРИКАНСКОГО ПРОИЗВОДСТВА	

F2S -

Идентификационный номер судна (CIN)

CIN указан на табличке, закрепленной на корме.

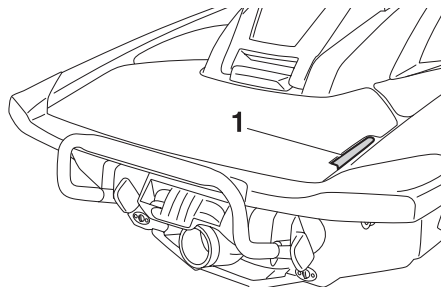

1 Место расположения идентификационного номера судна (CIN)

US - YAM

Серийный номер двигателя

Серийный номер двигателя расположен на табличке, прикрепленной к двигателю. (Демонтаж и установка сиденья описаны на с. 47, демонтаж и установка крышки двигателя - на с. 92)

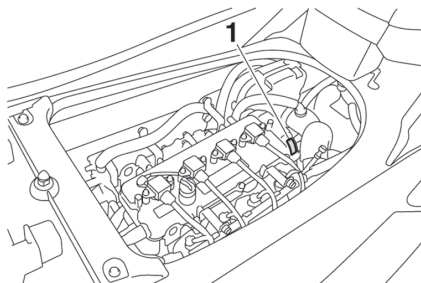

1 Место расположения серийного номера двигателя



ОБЩАЯ, А ТАКЖЕ ВАЖНАЯ МАРКИРОВКА

Дата производства

Дата производства указана на табличке, закрепленной на головке сиденья. (Демонтаж и установка сиденья описаны на с. 28, а демонтаж и установка крышки двигателя на с. 92).

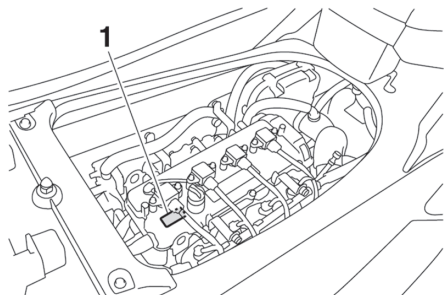

1 Место расположения таблички с датой производства

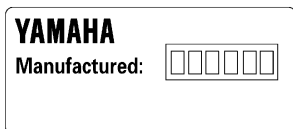

Информация о модели

Табличка фирмы-изготовителя

Судно с такой маркировкой соответствует определенным разделам директивы ЕС, относящейся к техническим средствам.

Часть этой информации содержится на табличке фирмы-изготовителя, прикрепленной к судну. Полное объяснение информации дано в соответствующих разделах данного руководства.

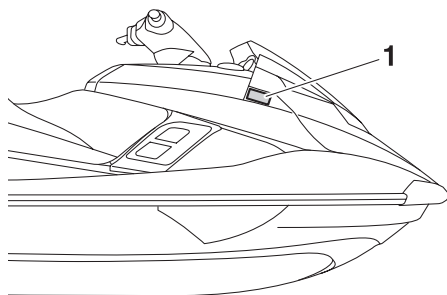

1 Место расположения таблички фирмы-изготовителя



Проектная категория личного судна: С Категория: С

Данное судно предназначено для использования при ветре силой до 6 баллов по шкале Бофорта и соответствующей высоте волны (характерная высота волны до 2 м, см. приведенный ниже СОВЕТ). Подобные условия встречаются в открытых внутренних водах, дельтах рек и прибрежных водах при умеренном ветре.

ОБЩАЯ, А ТАКЖЕ ВАЖНАЯ МАРКИРОВКА

СОВЕТ:

Характерная высота волны – это средняя высота наиболее высокой трети волн, которая приблизительно соответствует высоте волны, установленной опытным наблюдателем. Некоторые волны могут превышать эту высоту в два раза.

Важная, а также общая маркировка

Важная маркировка

Перед использованием гидроцикла прочитайте информацию, указанную на следующих маркировках. Если необходима дополнительная информация, свяжитесь с дилером Yamaha.

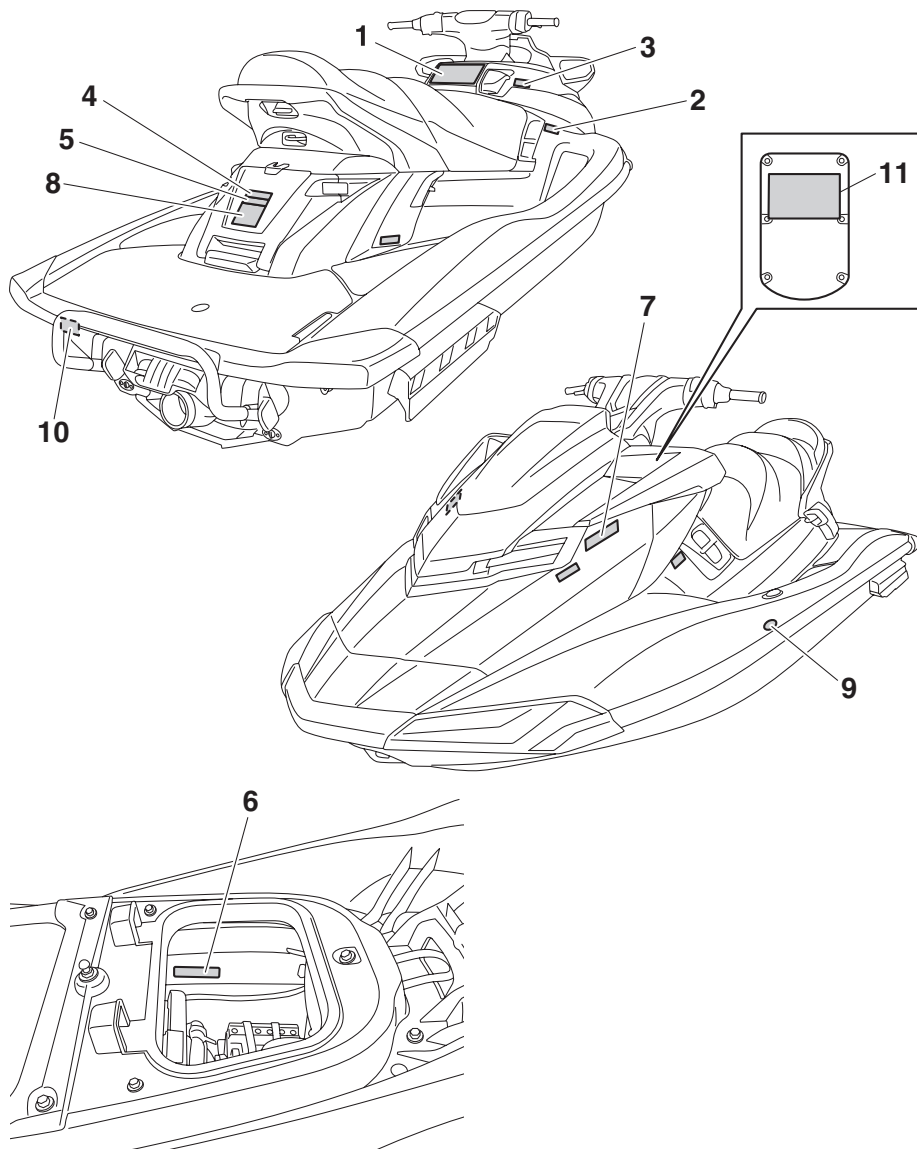

Важная, а также общая маркировка

Предостерегающая маркировка

Если какие-либо из этих маркировок повреждены или отсутствуют, обратитесь к дилеру Yamaha за заменой.

1

⚠ ПРЕДУПРЕЖДЕНИЕ

Во избежание риска **СЕРЬЕЗНОЙ ТРАВМЫ** или **ЛЕТАЛЬНОГО ИСХОДА**, обязательно надевайте **индивидуальный спасательный надувной жилет**. Все люди, находящиеся в гидроцикле, должны быть одеты в индивидуальные спасательные жилеты, подходящие для использования на гидроциклах.

НАДЕВАЙТЕ ЗАЩИТНУЮ ОДЕЖДУ. Вода, попавшая на слизистые оболочки в результате падения в воду или нахождения рядом с соплом водометного движителя, может стать причиной серьезного повреждения внутренних органов. Обычный купальный костюм не способен обеспечить защиту от попадания мощной струи воды внутрь организма. Все люди, находящиеся на гидроцикле, должны надевать водонепроницаемые костюмы, обеспечивающие необходимую защиту (см. руководство по эксплуатации). Рекомендуется надевать обувь, перчатки и защитные очки.

ИЗУЧИТЕ ЗАКОНЫ, КАСАЮЩИЕСЯ ВОДНО-МОТОРНОГО СПОРТА. Компания Yamaha Motor Co., Ltd рекомендует не допускать до управления гидроциклом лиц младше 16 лет. Изучите требования к возрасту водителя и его квалификации, действующие в вашей стране. Рекомендуется пройти курс техники безопасности, который может быть обязательным.

ПРИКРЕПИТЕ ШНУР АВАРИЙНОЙ ОСТАНОВКИ ДВИГАТЕЛЯ к запястью и избегайте его зацепления за руль, чтобы при падении водителя двигатель отключился. После поездки удалите шнур с гидроцикла, чтобы дети или посторонние лица не смогли воспользоваться гидроциклом без разрешения.

⚠ ПРЕДУПРЕЖДЕНИЕ

ОСОЗНАВАЙТЕ ПРЕДЕЛЫ СВОЕЙ КВАЛИФИКАЦИИ И ИЗБЕГАЙТЕ СЛОЖНЫХ МАНЕВРОВ. Это снижает риск потери управления, падения или столкновения. Гидроцикл – это высококлассное судно. Резкие повороты, прыжки по волнам и в кильватерной струе других судов увеличивают риск травмы спины/позвоночника (возникновения паралича), лица, переломов голени, лодыжек и др.

НЕ ПОЛЬЗУЙТЕСЬ АКСЕЛЕРАТОРОМ, ЕСЛИ КТО-ЛИБО НАХОДИТСЯ ЗА ГИДРОЦИКЛОМ. Выключите двигатель или переведите его на обороты малого газа. Вода и/или грязь, поступающие из сопла, могут стать причиной серьезной травмы.

ЕСЛИ ДВИГАТЕЛЬ ВКЛЮЧЕН, СОХРАНЯЙТЕ РАССТОЯНИЕ ОТ ВПУСКНОЙ РЕШЕТКИ. Длинные волосы, свободная одежда или шнуры индивидуального спасательного средства могут попасть в движущиеся детали и стать причиной серьезной травмы или утопления.

НИКОГДА НЕ ПОЛЬЗУЙТЕСЬ ГИДРОЦИКЛОМ В СОСТОЯНИИ АЛКОГОЛЬНОГО ИЛИ НАРКОТИЧЕСКОГО ОПЬЯНЕНИЯ.

ПРОЧИТАЙТЕ РУКОВОДСТВО ПО ЭКСПЛУАТАЦИИ И СОБЛЮДАЙТЕ ИНСТРУКЦИИ



Спасательный жилет

Водонепроницаемый костюм



Сопло водометного движителя

Впускная решетка



F2S-U41B1-10

Важная, а также общая маркировка

2

⚠ ПРЕДУПРЕЖДЕНИЕ	⚠ ПРЕДУПРЕЖДЕНИЕ
<p>Бензин горюч и взрывоопасен. Возгорание или взрыв могут привести к серьезной травме или летальному исходу. Отключите двигатель. Заправляйте гидроцикл в отдалении от открытого огня и искр, в местах с хорошей вентиляцией. Не курите. Избегайте разбрызгивания бензина. Немедленно вытирайте его капли.</p> <p>Перед запуском двигателя снимите все сиденья, чтобы пары бензина выветрились из отсека двигателя.</p> <p>Не запускайте двигатель в случае утечки бензина или наличия ненадежного электрического соединения.</p>	
ДЛЯ ЗАПРАВКИ ГИДРОЦИКЛА ПОДХОДИТ ТОЛЬКО НЕЭТИЛИРОВАННЫЙ БЕНЗИН	

F1S-U415B-11

3

⚠ ПРЕДУПРЕЖДЕНИЕ
<p>ИСПОЛЬЗОВАНИЕ РЫЧАГА УПРАВЛЕНИЯ РЕВЕРСОМ</p> <ul style="list-style-type: none">• Переключайте рычаг только при остановленном или работающем на холостом ходу двигателе.• Режим заднего хода используется только для маневрирования.• Не используйте функцию реверса для торможения гидроцикла – это может привести к потере управления, падению или удару об руль.• Перед включением реверса убедитесь в том, что пространство за гидроциклом свободно от людей или препятствий.

F0V-U41D6-31

4

⚠ ПРЕДУПРЕЖДЕНИЕ
<p>Не поднимайте гидроцикл за сварочные кронштейны или поручни. Он может упасть и причинить серьезные травмы.</p>

(F1S-U41E1-11)

5

⚠ ПРЕДУПРЕЖДЕНИЕ
<ul style="list-style-type: none">• Если в результате нахождения рядом с водометным движителем вода попадет на слизистые оболочки, то это может привести к серьезным травмам внутренних органов.• Надевайте гидрокостюм или другую одежду, обеспечивающую надлежащую защиту.• Не пытайтесь сесть на гидроцикл, если водитель увеличил обороты двигателя.

(F1S-U41E1-11)

6

6

⚠ ПРЕДУПРЕЖДЕНИЕ

Не забудьте подсоединить к аккумулятору шланг сапуна. Неправильное соединение может стать причиной возгорания или взрыва.



YAMAHA

F0V-U41DB-12

Важная, а также общая маркировка

Другая маркировка

7

КОНТЕЙНЕР ДЛЯ ОГнетушителя

F1B-U41F5-21

8

ПАСсаЖИРОВМЕСТИМОСТЬ: 3
МАКСИМАЛЬНАЯ ГРУЗОПОДЪЕМНОСТЬ: 240 кг

(F1S-U41E1-11)

9



Важная, а также общая маркировка

Следующая маркировка указывает правильное направление переворачивания опрокинувшегося гидроцикла.

10

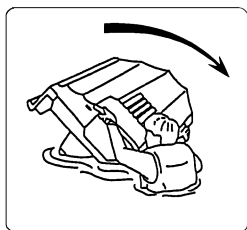
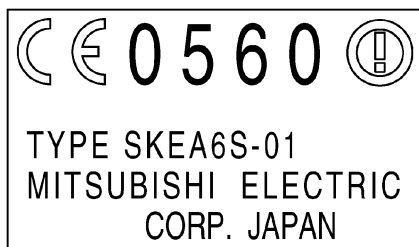

FIG-U418F-00

Эта маркировка CE расположена на задней стороне пульта дистанционного управления.

11





Информация по технике безопасности

Безопасность поездок на гидроцикле зависит от использования правильной техники управления, а также от осмотрительности и опыта водителя. До начала поездок на гидроцикле убедитесь, что это не запрещено местными законами, подзаконными актами и нормативными требованиями. При управлении гидроциклом соблюдайте все действующие требования и ограничения. Любой водитель обязан знать следующие требования.

- До начала управления гидроциклом необходимо прочитать данное руководство, указания по практике вождения и все маркировки. Эти материалы помогут понять принцип работы гидроцикла.
- Ни при каких обстоятельствах не позволяйте лицам, не прочитавшим данное руководство, технические инструкции и все маркировки, управлять гидроциклом.

Требования к пользователю

- Yamaha рекомендует не допускать к управлению гидроциклом лиц моложе 16 лет. За детьми необходим контроль. Изучите местные требования, предъявляемые к возрасту и квалификации водителя.
- Гидроцикл рассчитан на водителя и одного или двух пассажиров. Ни в коем случае не превышайте лимит грузоподъемности и не перевозите на гидроцикле более трех человек (двух при буксировании воднолыжника).



Максимальная грузоподъемность:

240 кг

Учитывается общий вес груза, водителя и пассажиров.

- Не пытайтесь управлять гидроциклом с пассажирами, пока вы не получите достаточного опыта одиночных поездок. Управление гидроциклом с пассажирами требует большей квалификации. До начала выполнения сложных маневров изучите характеристики управляемости гидроцикла.

Безопасность во время плавания

- Постоянно наблюдайте за окружающими людьми, препятствиями или другими судами. Определенные природные условия способны ограничивать видимость.

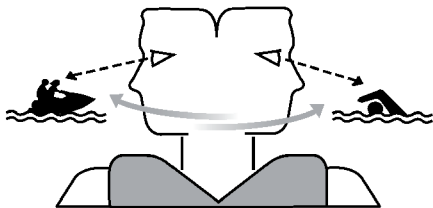

- Ведите гидроцикл аккуратно, на безопасной скорости, соблюдайте дистанцию между своим гидроциклом и другими судами, людьми и препятствиями.
- Не следуйте в кильватере другого судна.
- Проходите мимо других судов на таком расстоянии, чтобы не залить их водой.
- Избегайте резких поворотов и других маневров, которые могут затруднить уклонение от вашего гидроцикла.
- Избегайте мелководья и районов, в которых имеются полузатонувшие объекты.
- Реагируйте на возможное столкновение быстро. Помните, что у гидроциклов и судов нет тормозов.
- Не отпускайте акселератор, пытайтесь обойти препятствие. Для управления акселератор необходим. Перед запуском двигателя гидроцикла обязательно проверяйте, правильно ли работают акселератор и рулевое управление.
- Учитывайте уровень своей квалификации и избегайте совершения сложных маневров. Это снизит риск потери управления, падения или столкновения.
- Гидроцикл – высококлассное судно. Резкие повороты, прыжки по волнам и движение в кильватерной струе других судов увеличивают риск травмы спины/позвоночника (возникновения паралича), лица и переломов костей. Не прыгайте по волнам.
- Не катайтесь на гидроцикле при волнении на море, плохих погодных условиях или плохой видимости. Это может привести к несчастному случаю, травме или летальному исходу. Помните о возможности наступления неблагоприятной погоды. До начала поездки на гидроцикле обратите внимание на прогноз погоды и текущие погодные условия.

- Гидроциклом нельзя пользоваться одному. Отходить от берега на расстояние, недоступное для пловца, можно только в сопровождении другого гидроцикла или судна, но на безопасном расстоянии от них.
- Не катайтесь на гидроцикле на глубинах менее 60 см, считая от дна гидроцикла. В противном случае увеличивается вероятность столкновения с полузатонувшими предметами, которое может привести к травме.

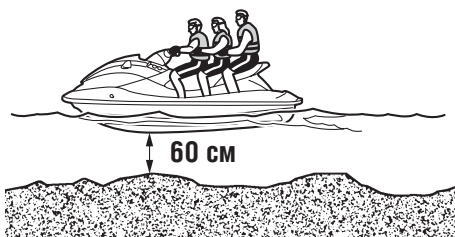

- Гидроцикл не имеет огней, необходимых для ночных прогулок.

Информация по технике безопасности

Не катайтесь в темное время суток, так как это увеличивает риск столкновения с другими судами, получения травмы или наступления летального исхода.



- Соблюдайте правила навигации, а также действующие в вашей стране законы, касающиеся судов.

Требования к водителю

- Все находящиеся на гидроцикле должны быть одеты в сертифицированные индивидуальные спасательные средства, подходящие для использования на судах.
- Надевайте защитную одежду. Обычный купальный костюм не способен обеспечить защиту от попадания мощной струи воды внутрь организма. Все находящиеся на гидроцикле должны надевать водонепроницаемые костюмы, обеспечивающие необходимую защиту. Костюмы должны быть толстыми, плотными, прочными и хорошо прилегающими, например хлопковыми. Для них не подходят эластичные или подобные ткани, используемые для купальных костюмов.

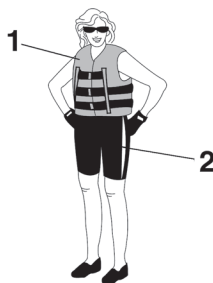

- 1 Сертифицированный спасательный жилет
- 2 Водонепроницаемый гидрокостюм

- Рекомендуется надевать очки, которые защитят глаза от ветра, воды и солнечного света. Ремешки для очков не позволят им утонуть даже при падении в воду.
Рекомендуется надевать обувь и перчатки.
- Во время развлекательной прогулки надевать шлем необязательно. Помните, что шлем может защитить вас в одних случаях,

но иногда он может быть опасен для вас и окружающих вас людей.

Шлем предназначен для защиты головы. Хотя он и не способен обеспечить абсолютной защиты, но может помочь при столкновении с судном или с препятствием.

Шлемы также могут причинить вред. При падении в воду в шлем может попасть вода, из-за чего ремешок на шею сильно натягивается, а это может привести к удушью, серьезной травме или к летальному исходу. Кроме того, шлем увеличивает риск несчастного случая, ограничивая видимость и слух, отвлекая внимание и утомляя.

Как решить, перевесит ли потенциальная польза от шлема потенциальный же риск? Это зависит от условий эксплуатации. Учтите такие факторы, как состояние окружающей среды, ваш стиль вождения и квалификацию. Подумайте также о состоянии водной поверхности и вероятности возникновения затруднений при движении.

Если вы приняли решение в пользу ношения шлема, выбирайте его тщательно. По возможности приобретайте шлем, предназначенный для гидроциклов. Если вы будете участвовать в соревнованиях, соблюдайте все требования к шлемам, предъявляемые организаторами.

- Никогда не управляйте гидроциклом в состоянии алкогольного или наркотического опьянения.
- Из соображений безопасности и с целью правильного ухода за гидроциклом перед каждым его использованием проводите все мероприятия, перечисленные на с. 63.
- При движении гидроцикла водитель и пассажиры должны держать ноги в специальной нише. Поднятые ноги увеличивают риск потери равновесия или удара о посторонние предметы, находящиеся за бортом гидроцикла. Не катайте детей, ноги которых не достают до пола ниши для ног.
- Пассажиры должны крепко держаться за ручки или за сидящего впереди человека.



- Ни при каких обстоятельствах пассажир не должен сидеть впереди водителя.
- Если вы беременны или больны, спросите у врача, можно ли вам кататься на гидроцикле.
- Не пытайтесь модифицировать гидроцикл. Любые изменения могут сделать его менее безопасным и надежным, привести в аварийное состояние и стать причиной того, что использование гидроцикла будет незаконным.
- Прикрепите шнур аварийной остановки двигателя к запястью и не приближайте его к рулю, чтобы при падении водителя двигатель отключился. После поездки шнур отсоедините, чтобы дети или посторонние лица не смогли воспользоваться гидроциклом, а также во избежание случайного запуска двигателя.



Информация по технике безопасности

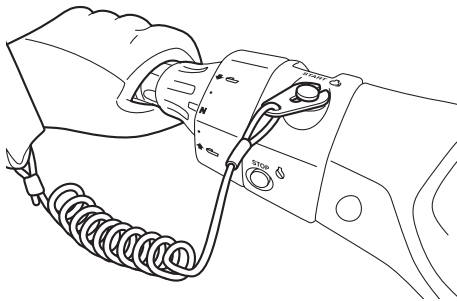

- Внимательно наблюдайте за пловцами и не приближайтесь к местам, предназначенным для купания. Купающихся людей заметить трудно, и гидроциклист может их случайно задеть.
- Избегайте столкновения с другими судами. Вы несете ответственность за соблюдение правил движения – водители других судов могут вас не заметить. Если они вас не видят, или же вы двигаетесь быстрее, чем они ожидают, возникает риск аварии.
- Соблюдайте безопасную дистанцию до других судов. Наблюдайте также за тросами водных лыжников. Соблюдайте правила безопасного управления гидроциклом. Перед поворотом убедитесь в том, что за вами никого нет (см. «Правила техники безопасности» на с. 18).

Рекомендованное оборудование

На борту гидроцикла должны находиться следующие предметы.

- Звукосигнальное устройство.
Имейте при себе свисток или иное устройство, которым можно подать звуковой сигнал другим лодкам.
- Аварийные визуальные сигналы
Рекомендуется хранить на борту пиротехническое устройство, одобренное соответствующими властями, в водонепроницаемом контейнере. Для подачи сигнала бедствия можно использовать зеркало. За дальнейшей информацией обратитесь к дилеру Yamaha.
- Часы
- Буксирный трос
В чрезвычайной ситуации с помощью троса можно отбуксировать неисправный гидроцикл.

Информация об опасности

- Никогда не запускайте двигатель в закрытом помещении. Выхлопные газы содержат угарный газ, не имеющий цвета и запаха, и способный привести к потере сознания и летальному исходу. Запускайте двигатель гидроцикла только на открытом пространстве.
- Не дотрагивайтесь до горячего глушителя или двигателя во время его работы или непосредственно после его остановки. Нагретые детали могут стать причиной серьезных ожогов.
- Рядом с рычагом дросселя не должно быть магнитов или других намагниченных предметов. Они могут повлиять на электронный механизм, что в свою очередь может вызвать потерю управления. Также не рекомендуется размещать рядом с рычагом дросселя предметы, чувствительные к магнитам (например, банковские карты или часы).

Характеристики гидроцикла

- Поворот гидроцикла осуществляется за счёт изменения вектора силы тяги. При полностью отпущенном рычаге акселератора тяга становится минимальной. При движении в режиме троллинга резкое уменьшение подачи топлива приведет к значительному ухудшению управляемости гидроцикла. На этой модели установлена система управления двигателем Yamaha (YEMS), в которую входит система управления на малом ходу (OTS). Эта система активируется в процессе глиссирования и обеспечивает подачу тяги на водомет в течение некоторого времени после сброса газа. Тем не менее, если нажать на рычаг акселератора во время поворота руля, поворот будет намного более крутым. Система OTS работает только в режиме глиссирования, кроме того, она отключается после остановки двигателя. Если частота вращения вала двигателя падает, гидроцикл перестает реагировать на повороты руля до тех пор, пока вы не нажмете рычаг акселератора или гидроцикл не наберет скорость малого хода. До приобретения достаточного опыта практикуйтесь в маневрировании вдали от препятствий.
- Данный гидроцикл приводится в движение водяной струей. Водомет присоединен непосредственно к двигателю. Это означает, что при включении двигателя и переводе рычага переключения передач назад или вперед реактивная тяга будет перемещать гидроцикл. В нейтральном положении тяга компенсируется, чтобы гидроцикл оставался на месте, хотя некоторое движение возможно.
- Не рекомендуется использовать реверс для торможения или остановки гидроцикла. В противном случае вы можете потерять управление, не удержаться на гидроцикле или удариться о руль. Это повышает риск получения травм спины или позвоночника (возможно наступление паралича), лица, переломов костей и т.п. Также можно повредить механизм переключения.



Информация по технике безопасности

- Реверс может быть использован для замедления или остановки при маневрировании на малом ходу, например во время швартовки. При работе двигателя на холостых оборотах переведите рычаг управления реверсом в режим заднего хода и плавно начинайте увеличивать частоту вала двигателя. Перед включением режима заднего хода убедитесь, что вокруг отсутствуют помехи для движения и люди.
- При включенном двигателе находитесь на расстоянии от решетки водозаборного отверстия. Длинные волосы, свободная одежда или шнуры индивидуального спасательного средства могут попасть в движущиеся узлы и стать причиной серьезной травмы или летального исхода.
- Не допускайте попадания посторонних предметов в сопло водомета при работающем двигателе. Контакт с вращающимися узлами водометного движителя может привести к серьезной травме или летальному исходу.

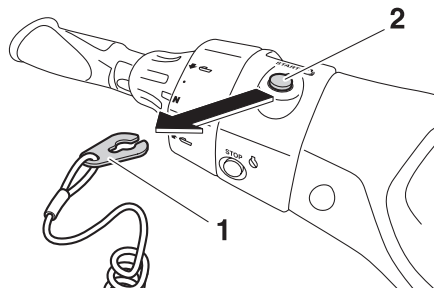

- 1 Скоба
2 Кнопка аварийной остановки двигателя

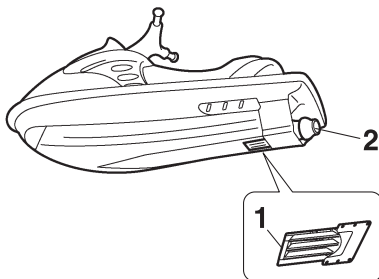

- 1 Впускная решетка
2 Сопло водометного движителя

- Остановите двигатель и снимите скобу с аварийного выключателя двигателя, прежде чем удалять грязь или водоросли, которые могли скопиться вокруг впускного отверстия.

Воднолыжный спорт

Гидроцикл можно использовать для буксировки лыжника, если грузоподъемность достаточна для водителя, сидящего спиной к нему наблюдателя и воднолыжника.

У гидроцикла должен также иметься буксировочный кронштейн для крепления троса; нельзя крепить трос к другим элементам гидроцикла.

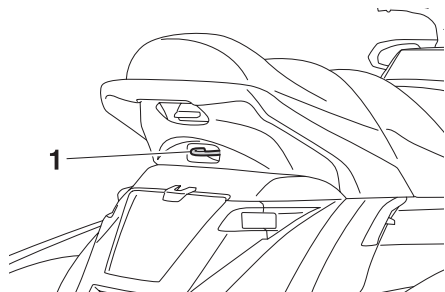

1 Буксировочный кронштейн

За безопасность воднолыжника и других лиц несет ответственность водитель гидроцикла. Изучите и соблюдайте все нормативные требования к воднолыжному спорту, действующие в местности, в которой эксплуатируется гидроцикл.

До начала буксировки лыжника водитель должен освоиться с перевозкой пассажиров.

Далее приведены важные советы, призванные помочь уменьшить риск получения травмы при катании на водных лыжах.

- На лыжнике должно быть надето спасательный жилет предпочтительно ярких цветов, чтобы его видели из других судов.
- На лыжнике должна быть защитная одежда. Вода, попавшая на слизистые оболочки в результате падения в воду или нахождения рядом с соплом водометного движителя, может стать причиной серьезного повреждения внутренних органов. Обычный купальный костюм не способен обеспечить защиту от попадания воды внутрь организма. Лыжник должен надеть водонепроницаемый костюм, обеспечивающий необходимую защиту.
- На борту должно присутствовать еще одно лицо, наблюдающее за лыжником; часто этого требует закон. Лыжник должен иметь возможность рукой сигнализировать водителю о необходимой скорости и направлении движения.

Наблюдатель должен сидеть верхом на задней части сиденья и держаться за ручку. Ноги должны прочно стоять на полу специальной ниши – это поможет удерживать равновесие. Наблюдатель должен сидеть лицом назад, наблюдая за сигналами лыжника и его состоянием.



1 Рукотка

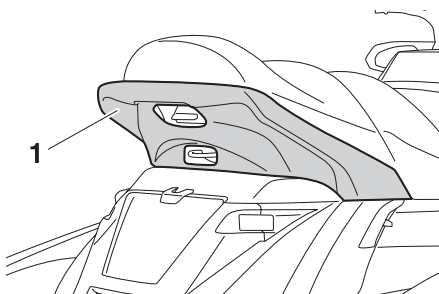

1 Рукотка

- Характер управления гидроциклом должен соответствовать навыкам лыжника, а также погодным условиям и состоянию воды.
- Готовясь буксировать лыжника, ведите гидроцикл на самой низкой скорости, пока вы не отойдете на достаточное расстояние, а трос не перестанет провисать.



Информация по технике безопасности

Убедитесь в том, что трос не зацепился.

Если лыжник готов, а впереди нет каких-либо препятствий, воспользуйтесь акселератором и увеличьте скорость так, чтобы поднять лыжника.

- Повороты должны быть плавными и широкими. Гидроцикл способен выполнять резкие повороты, с которыми лыжник может не справиться. Расстояние между лыжником и любой потенциальной опасностью должно составлять не менее 50 м – длина примерно двух стандартных тросов для водных лыж.
- Помните об опасности автоматического втягивания троса в случае падения лыжника или его неспособности удержаться на лыжах.
- Буксировка тяжелых и громоздких объектов, например других лодок или судов, может привести к потере управления и возникновению опасной ситуации. Если в чрезвычайной ситуации вам приходится буксировать другое судно, ведите гидроцикл медленно и осторожно.

Правила техники безопасности в плавании

С точки зрения закона гидроцикл Yamaha является моторным судном. При его использовании необходимо соблюдать правила и нормативные акты, действующие в стране.

Относитесь к плаванию ответственно

На территории, на которой вы катаетесь на гидроцикле, имеются другие люди и природные объекты. Поэтому не забывайте об ответственности. Относитесь к людям и природным ресурсам бережно.

Считайте себя гостем. Помните, что звук работы двигателя гидроцикла может быть раздражающим шумом. Кильватерная струя может создавать волны, которые мешают другим.

Старайтесь не кататься рядом с домами, расположенными на берегу, а также в местах гнездовых водоплавающих птиц и в заповедниках. Соблюдайте дистанцию до рыбаков, других лодок, пловцов и многолюдных пляжей. Если прохода через такие районы не избежать, двигайтесь медленно, соблюдая все правила.

Чтобы выброс выхлопных газов и уровень звука двигателя гидроцикла оставался в разрешенных пределах, необходимо регулярное техническое обслуживание. Вы несете ответственность за проведение технического обслуживания, рекомендованного в данном руководстве.

Помните, загрязнение вредит окружающей среде. Не заправляйтесь бензином и маслом там, где их капли могут нанести вред природе. До заправки гидроцикла поднимите его из воды и поместите на некотором расстоянии от берега. Удаляйте воду, остатки топлива и масла в отсеке двигателя так, как предписано действующими нормативными актами. Окружающая природа должна приносить радость, поэтому не оставляйте загрязнения.

Глоссарий

Скорость троллинга

Самая низкая скорость, на которой возможно маневрирование. Дроссельная заслонка не открыта или открыта минимально. Гидроцикл «сидит» в воде, кильватерная струя отсутствует.

Переходная скорость

«Переходной» называется средняя скорость. Нос слегка приподнят над поверхностью воды, но корпус все еще погружен в воду. Появляется кильватерная струя.

Скорость глиссирования

Скорость глиссирования – повышенная скорость. Гидроцикл ровно скользит по поверхности воды. Есть кильватерная струя.

Нос

Передняя часть гидроцикла.

Корма

Задняя часть гидроцикла.

Штирборт

Правая сторона гидроцикла, если стоять лицом по ходу движения.

Бакборт

Левая сторона гидроцикла, если стоять лицом по ходу движения.

Трюмные воды

Вода, скапливающаяся в отсеке двигателя.

Система управления двигателем Yamaha (YEMS)

YEMS – интегрированная компьютерная система управления, контролирующая и регулирующая момент зажигания, впрыск топлива, состояние двигателя и систему управления на малом ходу (OTS).

Расположение основных узлов

Вид снаружи

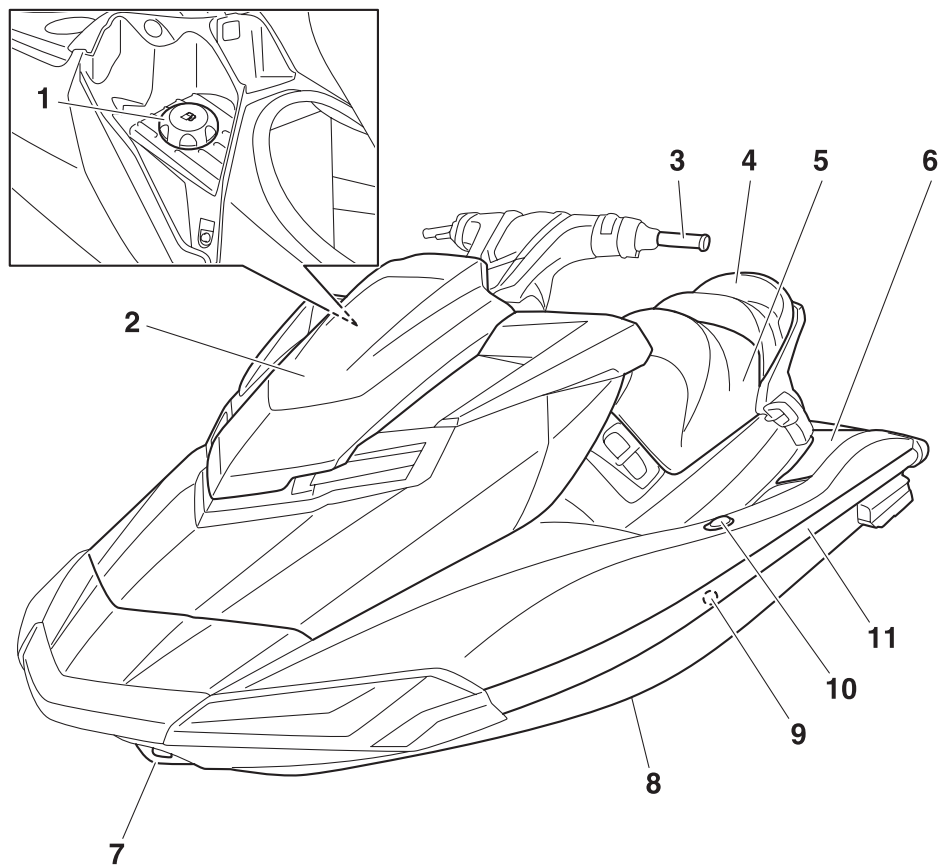

- 1 Горловина топливного бака (с. 56)
- 2 Капот
- 3 Поручни
- 4 Заднее сиденье (с. 47)
- 5 Переднее сиденье (с. 47)
- 6 Ниша для ног
- 7 Носовое отверстие (с. 49)
- 8 Корпус
- 9 Выпускное отверстие для охлаждающей воды (с. 29)
- 10 Выдвижной буксировочный кронштейн (для FX Cruiser SHO) (с. 29)
- 11 Спонсон

Описание

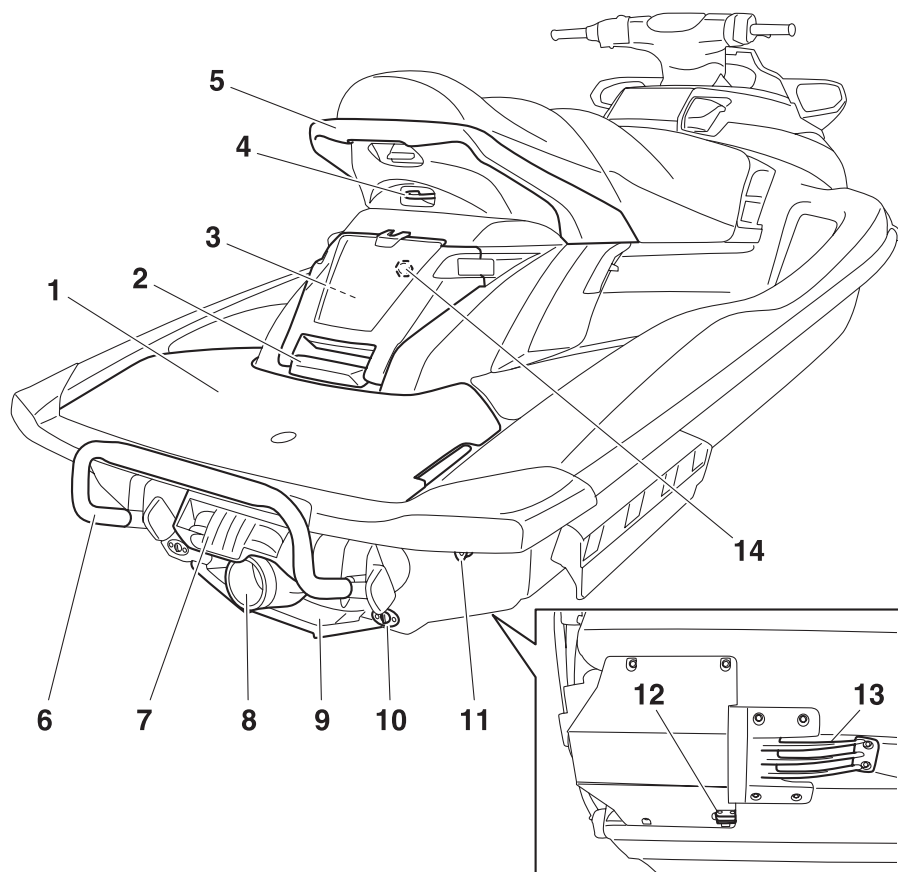

- 1 Платформа для посадки
- 2 Подножка для выхода из воды (с. 48)
- 3 Кормовой отсек для принадлежностей (с. 52)
- 4 Буксировочный кронштейн (с. 49)
- 5 Поручень (с. 48)
- 6 Подножка для выхода из воды (с. 48)
- 7 Реверсивный ковш (с. 31)
- 8 Сопло водометного движителя
- 9 Опорная пластина
- 10 Кормовые сливные пробки
- 11 Кормовая проушина (с. 49)
- 12 Датчик скорости
- 13 Решетка водозаборного отверстия
- 14 Соединитель шланга сапуна

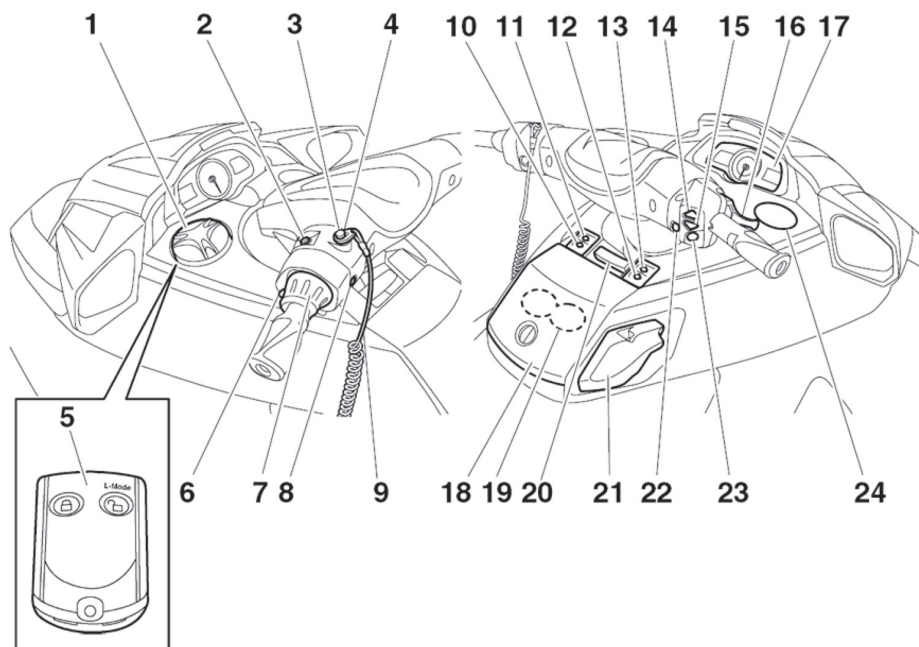

- | | | | |
|----|--|----|---|
| 1 | Водонепроницаемый отсек (с. 53) | 21 | Рычаг переключения передач (с. 31) |
| 2 | Кнопка запуска двигателя (с. 27) | 22 | Выключатель режима малого хода «NO-WAKE MODE» (с. 35) |
| 3 | Выключатель двигателя (с. 27) | 23 | Переключатель «SET» (с. 36) |
| 4 | Скоба (с. 27) | 24 | Встроенный подстаканник (с. 53) |
| 5 | Пульт дистанционного управления (с. 25) | | |
| 6 | Рычаг блокировки переключателя системы QSTS (с. 32) | | |
| 7 | Переключатель системы регулировки дифференциала (QSTS) (с. 32) | | |
| 8 | Кнопка аварийной остановки двигателя (с. 27) | | |
| 9 | Шнур аварийного выключателя двигателя (с. 27) | | |
| 10 | Кнопка «VOLT/HOUR» (с. 39) | | |
| 11 | Кнопка «SPEED/RPM» (с. 39) | | |
| 12 | Кнопка «MODE/RESET» (FX Cruiser SHO) (с. 39) | | |
| 13 | Кнопка «START/STOP» (FX Cruiser SHO) (с. 39) | | |
| 14 | Кнопка «Up» (с. 36) | | |
| 15 | Кнопка «Down» (с. 36) | | |
| 16 | Рычаг акселератора (с. 28) | | |
| 17 | Многофункциональный информационный центр (с. 39) | | |
| 18 | Перчаточный ящик (с. 51) | | |
| 19 | Съемный подстаканник (с. 53) | | |
| 20 | Рычаг регулировки положения рулевой колонки (с. 29) | | |

Описание

Отсек двигателя

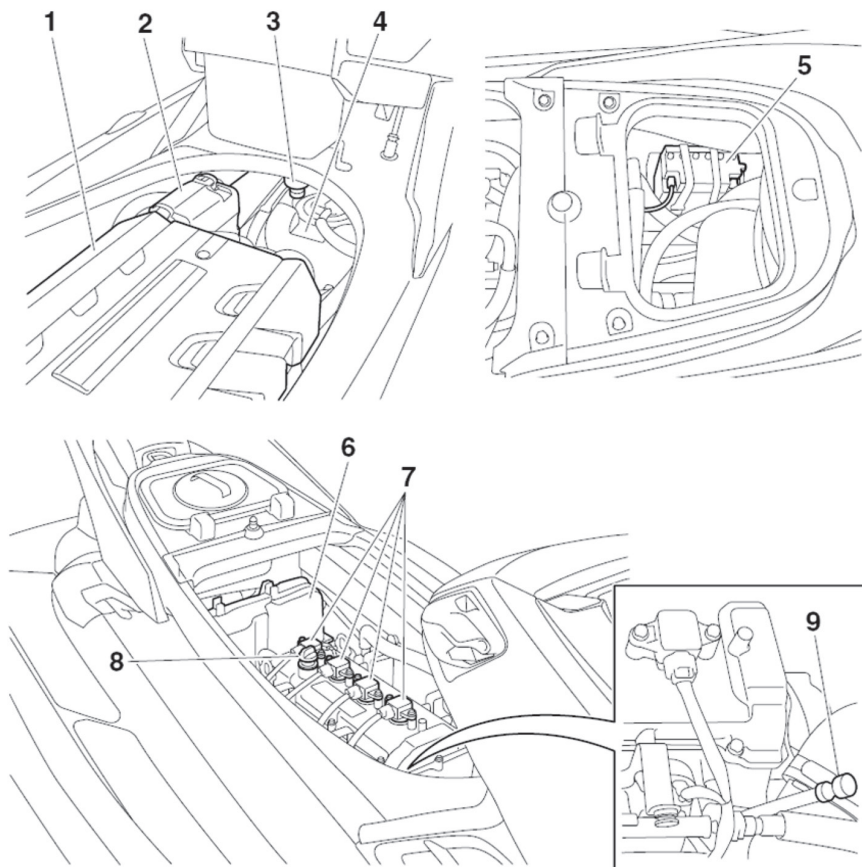

- 1 Корпус двигателя
- 2 Корпус воздухоочистителя
- 3 Вододетель (с. 30)
- 4 Топливный бак
- 5 Аккумуляторная батарея (с. 66)
- 6 Распределительный блок
- 7 Свеча зажигания/наконечник свечи зажигания/
катушка зажигания
- 8 Крышка масляной горловины (с. 55)
- 9 Щуп

Управление гидроциклом

Пульт дистанционного управления

Параметры системы безопасности и режима ограничения частоты вращения вала двигателя выбираются при помощи пульта дистанционного управления. (Для получения более подробной информации о системе безопасности см. раздел «Система безопасности Yamaha» на с. 26, а о системе малого хода на с. 34).

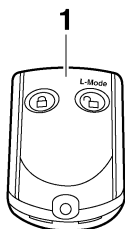

1 Пульт ДУ

Так как системы гидроцикла запрограммированы на распознавание внутреннего кода определенного пульта, параметры системы безопасности можно изменять только при помощи этого пульта. Если пульт дистанционного управления был утерян или пришел в негодность, обратитесь к официальному дилеру компании Yamaha.

Бережно храните пульт дистанционного управления. Не потеряйте его. Во время эксплуатации гидроцикла устанавливайте пульт в специальный держатель, находящийся в водонепроницаемом контейнере.

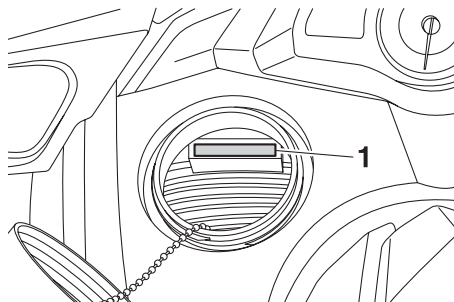

1 Держатель пульта

ПРИМЕЧАНИЕ

- Пульт ДУ не является полностью водонепроницаемым. Не погружайте его в воду и не используйте под водой. Если передатчик попал в воду, просушите его мягкой сухой тканью, а потом проверьте работу. Если передатчик работает неправильно, свяжитесь с дилером Yamaha.
- Старайтесь не допускать сильного нагрева пульта и избегайте воздействия прямых солнечных лучей.
- Не бросайте пульт, не подвержайте ударным нагрузкам, не кладите на него тяжелые предметы.
- Для чистки пульта рекомендуется использовать мягкую сухую ткань. Не используйте моющие средства, спиртосодержащие или другие химикаты.
- Не пытайтесь самостоятельно разобрать пульт ДУ. В противном случае он может выйти из строя. Для замены батареи свяжитесь с дилером Yamaha. Утилизацию отработанных батарей проводите в соответствии с местными законами.

Использование органов управления

Система безопасности Yamaha

Система безопасности Yamaha предназначена для предотвращения несанкционированного запуска двигателя и кражи гидроцикла. Если включен режим блокировки, то запуск двигателя невозможен. Режимы блокировки и ее снятия выбираются с помощью прилагаемого пульта дистанционного управления. Двигатель может быть запущен только в том случае, если выключен режим блокировки. (Информацию об использовании пульта дистанционного управления см. на с. 25).

СОВЕТ:

Управляющий сигнал от пульта дистанционного управления не будет поступать на исполнительные механизмы во время работы двигателя.

Настройки системы безопасности Yamaha

Настройки системы безопасности Yamaha подтверждаются звуковыми сигналами.

В зависимости от выбранного режима будет включаться или выключаться индикатор «UNLOCK» (разблокировано) системы безопасности Yamaha (см. информацию о многофункциональном информационном центре на с. 39).

Количество звуковых сигналов	Режим системы безопасности	Индикатор «UNLOCK»
●	Заблокировано	Выключен
● ●	Разблокировано (нормальный режим)	Включен
● ● ●	Разблокировано (режим малого газа)	Включен

СОВЕТ:

- Звуковой сигнал звучит дважды в нормальном режиме и трижды при работе на малых оборотах (см. с. 34)
- Если использовать пульт ДУ, а многофункциональный информационный центр находится в режиме ожидания, сначала включится центр, затем будет изменена настройка.

Для блокировки

Нажмите кнопку блокировки на пульте ДУ. Раздастся одиночный звуковой сигнал, после чего мигает и гаснет индикатор «UNLOCK». Это означает, что режим блокировки включен, и двигатель не может быть запущен.

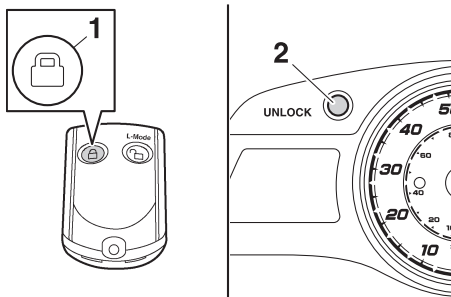

- 1 Кнопка блокировки
- 2 Индикатор «UNLOCK»

Для разблокировки

Нажмите кнопку разблокировки («L-Mode») на пульте ДУ. Раздастся два или три звуковых сигнала, индикатор мигнет два или три раза, а затем включится. Это означает, что режим блокировки выключен, и двигатель может быть запущен.

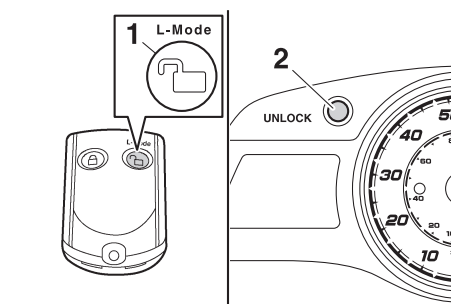

- 1 Кнопка разблокировки («L-Mode»)
- 2 Индикатор «UNLOCK»

Использование органов управления

Кнопка остановки двигателя

Чтобы остановить двигатель, нажмите на кнопку остановки двигателя (красного цвета).

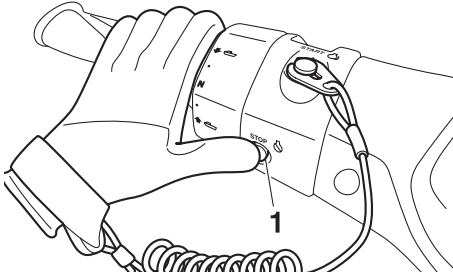

1 Кнопка остановки двигателя

Кнопка аварийной остановки двигателя

Эта кнопка автоматически остановит двигатель, если скоба или шнур отсоединятся от выключателя, например при падении водителя с гидроцикла. Перед запуском двигателя вставьте скобу под выключатель.

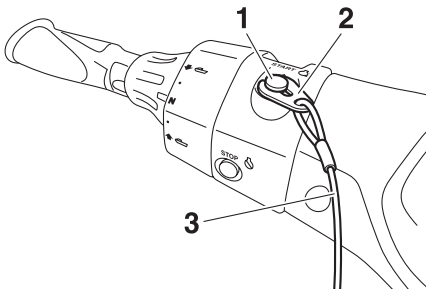

- 1 Кнопка аварийной остановки двигателя
- 2 Скоба
- 3 Шнур аварийной остановки двигателя

После поездки снимите шнур, чтобы дети или посторонние лица не смогли воспользоваться гидроциклом.

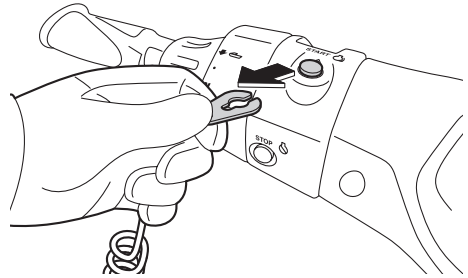

Кнопка запуска двигателя

ПРИМЕЧАНИЕ

На суше не позволяйте двигателю работать при скорости вращения больше 4000 об/мин. Без подачи воды двигатель не должен работать более 15 секунд, иначе возможен перегрев.

Чтобы запустить двигатель, нажмите кнопку запуска двигателя (зелёного цвета).

После запуска двигателя отпустите кнопку. Если он не запускается в течение 5 секунд, отпустите кнопку, подождите 15 секунд и попробуйте еще раз. **ПРИМЕЧАНИЕ.** Не нажимайте кнопку при работающем двигателе. Не нажимайте кнопку более 5 секунд, иначе батарея разрядится, и двигатель не запустится. Кроме того, можно повредить двигатель стартера.

Использование органов управления

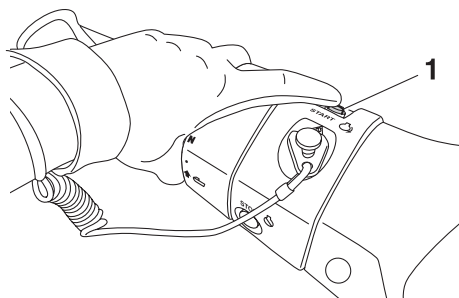

1 Кнопка запуска двигателя

Двигатель не запустится в следующих ситуациях.

- Была установлена блокировка системы безопасности Yamaha. (См. информацию о блокировке и разблокировке на с. 26).
- Скоба шнура аварийной остановки извлечена из выключателя двигателя.
- Нажат рычаг акселератора.
- Рычаг акселератора неисправен.

Рычаг акселератора

Для увеличения скорости нажмите рычаг акселератора.

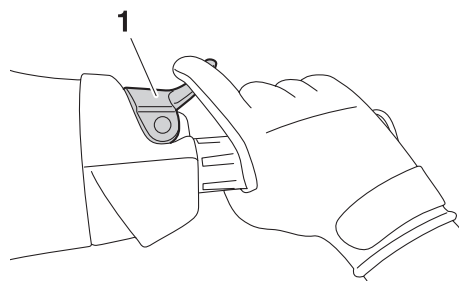

1 Рычаг акселератора

Отпустите рычаг акселератора, чтобы снизить скорость.

Рулевое управление

При повороте руля меняется угол поворота сопла водометного движителя и, соответственно, направление движения гидроцикла.

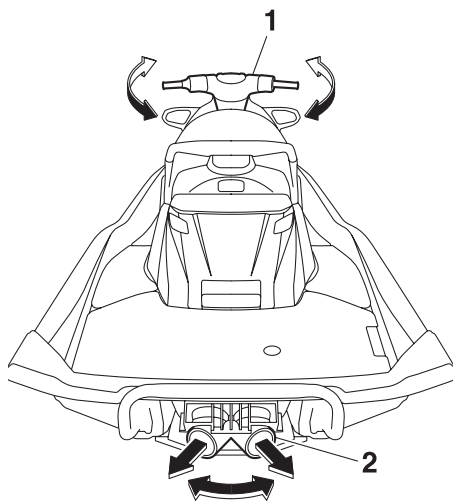

1 Руль

2 Сопло водометного движителя

Поскольку сила тяги определяет угол и скорость поворота, во время поворота необходимо использовать акселератор, исключая движение на скорости троллинга.

На этой модели установлена система управления двигателем Yamaha (YEMS), в которую входит система управления на малом ходу (OTS). Эта система активируется в процессе глиссирования после сброса газа. Система OTS обеспечивает тягу в течение некоторого времени после уменьшения газа. Тем не менее, можно повернуть гораздо круче, если вы нажмете на рычаг акселератора во время поворота руля.

Система OTS работает только в режиме глиссирования. Кроме того, она отключается после остановки двигателя.

Если частота вращения вала двигателя резко падает, гидроцикл перестает реагировать на повороты руля до тех пор, пока вы не нажмете рычаг акселератора или гидроцикл не наберет скорость малого хода.

Использование органов управления

Рычаг регулировки положения рулевой колонки

Положение руля можно отрегулировать этим рычагом.

Регулировка руля:

- 1 потяните рычаг вверх, затем переместите руль вверх или вниз в требуемое положение. **ПРЕДОСТЕРЕЖЕНИЕ!** В процессе эксплуатации не прикасайтесь к рычагу, это может привести к внезапному перемещению руля и несчастному случаю

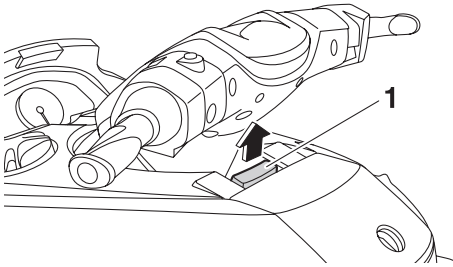

- 1 Рычаг регулировки положения рулевой колонки

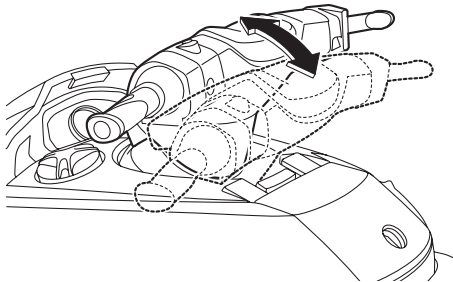

- 2 По окончании регулировки верните рычаг в исходное положение, проследив за тем, чтобы руль зафиксировался в выбранном положении.

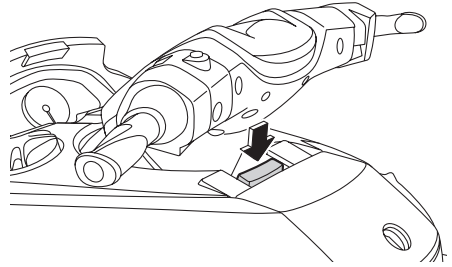

Выпускное отверстие для охлаждающей воды

Гидроцикл оборудован выпускным отверстием для охлаждающей воды.

При работе двигателя охлаждающая вода циркулирует в нём, а затем уходит через выпускное отверстие.

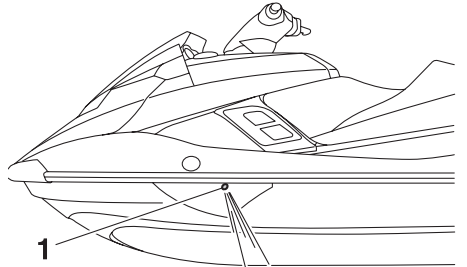

- 1 Выпускное отверстие для охлаждающей воды

Отверстия расположены на левом и правом бортах. Для проверки работы системы охлаждения проследите, уходит ли вода через выпускное отверстие. Если вода не уходит, может оказаться, что двигатель лишен охлаждающей воды. В такой ситуации необходимо остановить двигатель и установить причину (дальнейшую информацию см. на с. 97).

СОВЕТ:

- Если каналы для охлаждающей воды высохли, воде может потребоваться примерно 20 секунд после запуска двигателя, чтобы дойти до выпускного отверстия.

Использование органов управления

- При работе на холостом ходу вода может выливаться непостоянно. В такой ситуации необходимо приоткрыть акселератор и проверить поток воды.

Водоотделитель

Водоотделитель предназначен для удержания воды, которая может попасть в топливную систему через сапун топливного бака при перевороте гидроцикла. Если в водоотделитель попала вода, слейте ее, вывернув винт сливного отверстия.

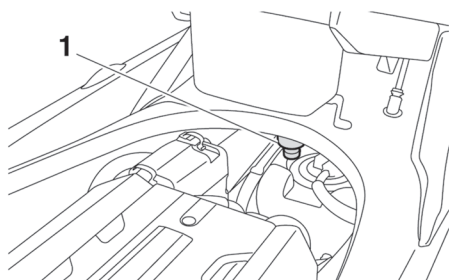

1 Водоотделитель

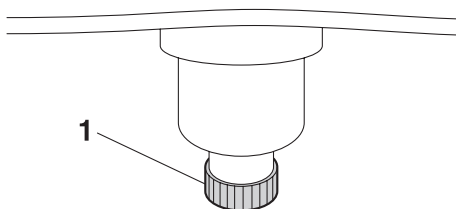

1 Сливной винт

Слив воды из водоотделителя

- 1 Расположите под водоотделителем поддон или сухую тряпку.
- 2 Постепенно ослабьте сливной винт. Собирайте воду в поддон или вытирайте сухой тряпкой, чтобы она не попала в отсек двигателя. Если вода попала внутрь гидроцикла, вытрите ее.
- 3 Затяните винт до упора.

Функции гидроцикла

Система переключения передач

⚠ ПРЕДОСТЕРЕЖЕНИЕ

- Не используйте задний ход для замедления или остановки судна, поскольку это может привести к потере управления, падению или удару рулем.
- До включения заднего хода убедитесь, что за гидроциклом нет препятствий.
- Не дотрагивайтесь до реверсивного ковша в момент перемещения рычага управления реверсом. В противном случае вы можете получить травму.

При переводе рычага переключения передач в положение заднего хода или в нейтральное положение реверсивный ковш опускается и отбрасывает воду из сопла водометного движителя. Благодаря этому гидроцикл движется задним ходом или вообще не движется при включенном двигателе (некоторое движение может сохраняться).

СОВЕТ:

Эта модель имеет функцию ограничения скорости двигателя на нейтральной передаче или передаче заднего хода.

Переключение на задний ход.

- 1 Отпустите рычаг акселератора, двигатель перейдет на обороты холостого хода.
- 2 Нажмите рычаг блокировки, потяните рычаг переключения передач назад и переведите его в положение заднего хода. Реверсивный ковш опустится, и гидроцикл начнет движение задним ходом на скорости троллинга.

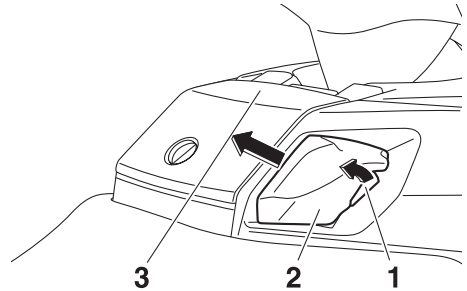

- 1 Рычаг блокировки
- 2 Рычаг переключения передач
- 3 Положение заднего хода

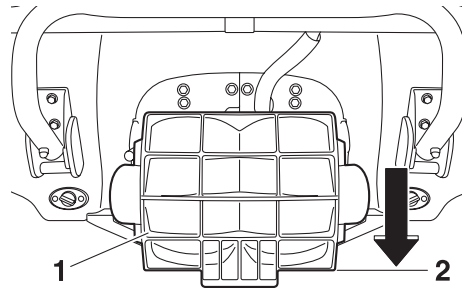

- 1 Реверсивный ковш
- 2 Положение заднего хода

Включение нейтральной передачи из положения заднего хода.

- 1 Отпустите рычаг акселератора, и двигатель перейдет на обороты холостого хода.
- 2 Сдвиньте рычаг переключения передач от себя в положение нейтральной передачи. Убедитесь в том, что загорелся индикатор нейтральной передачи. Реверсивный ковш поднимается, чтобы скомпенсировать переднюю и заднюю тягу и остановить гидроцикл, хотя движение может сохраняться, особенно если переключатель системы QSTS находится не в нейтральном положении.

Использование гидроцикла

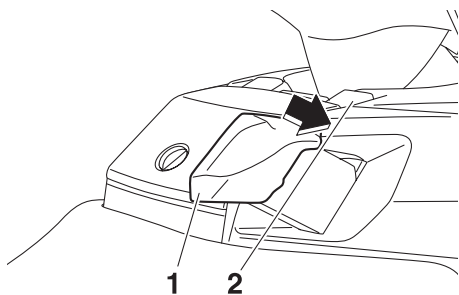

- 1 Рычаг переключения передач
- 2 Нейтральное положение

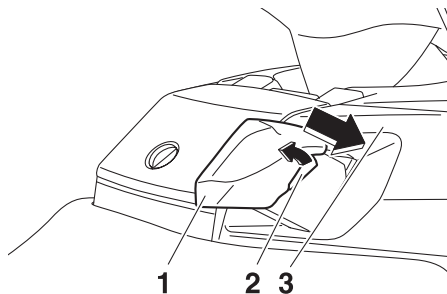

- 1 Рычаг блокировки
- 2 Рычаг переключения передач
- 3 Положение переднего хода

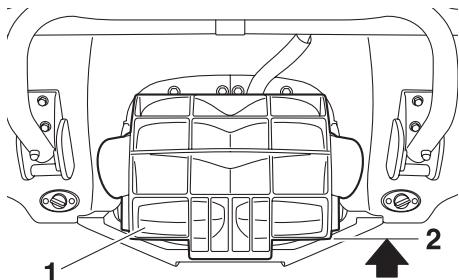

- 1 Ковш реверса
- 2 Нейтральное положение

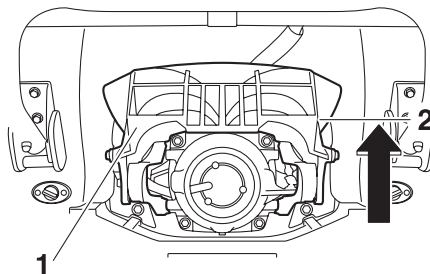

- 1 Ковш реверса
- 2 Положение переднего хода

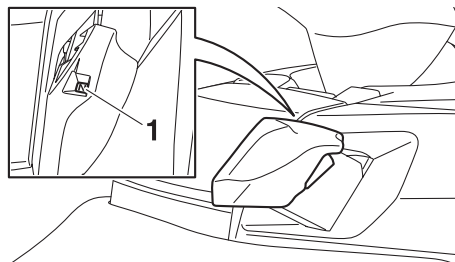

- 1 Индикатор нейтральной передачи N

Переключение на ход вперед.

- 1 Отпустите рычаг акселератора, и двигатель перейдет на обороты холостого хода.
- 2 Нажмите рычаг блокировки, сдвиньте рычаг переключения передач от себя и переведите его в положение переднего хода. Реверсивный ковш поднимется, и гидроцикл начнет движение вперед на скорости глиссирования.

Переключатель системы регулировки дифференциала (QSTS)

Переключатель системы регулировки дифференциала (QSTS) расположен на левой рукоятке руля и служит для изменения угла наклона сопла водометного движителя в вертикальной плоскости. Это приводит к изменению угла дифференциала гидроцикла.

Использование гидроцикла

Имеется пять положений регулировки: два положения дифферента на нос (а) и (b), нейтральное положение «N», и два положения дифферента на корму (с) и (d).

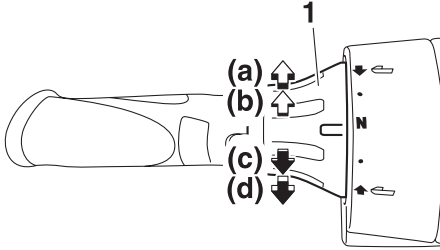

1 Переключатель системы регулировки дифферента (QSTS)

Дифферент на нос (а) или (b)

В данном режиме нос гидроцикла будет опущен вниз. Вертикальное перемещение носовой части будет меньше, и гидроцикл будет быстрее выходить на режим глиссирования.

Дифферент на корму (с) и (d)

В данном режиме нос гидроцикла будет поднят. В этом случае снижается сопротивление воды и улучшаются характеристики разгона в режиме глиссирования.

СОВЕТ:

Рабочие характеристики гидроцикла в зависимости от дифферента зависят также от режима работы.



Для изменения угла дифферента выполните следующее.

- 1 Снизьте обороты двигателя до величины менее 3000 об/мин.
- 2 Нажмите рычаг блокировки переключателя QSTS, затем переведите переключатель QSTS в требуемое положение. **ПРИМЕЧАНИЕ. Не используйте переключатель QSTS при эксплуатации гидроцикла с двигателем, работающим при оборотах выше 3000 об/мин, это приведет к выходу системы QSTS из строя.**

Использование гидроцикла

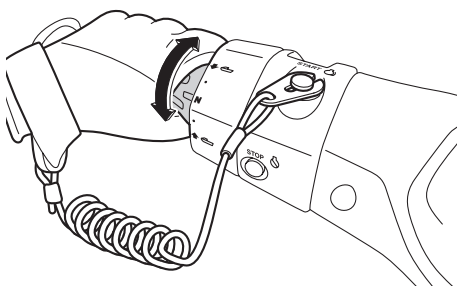
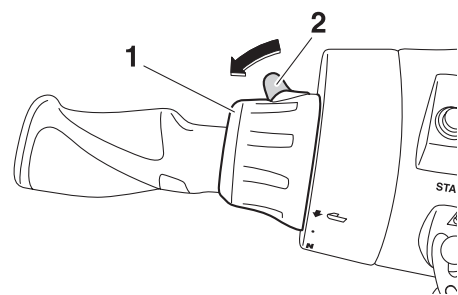

- 1 Переключатель системы регулировки дифференциала (QSTS)
- 2 Рычаг блокировки переключателя системы QSTS
- 3 Отпустите рычаг блокировки для фиксации переключателя QSTS.

СОВЕТ:

Если переключатель системы регулировки дифференциала находится в любом положении, кроме нейтрального, вероятность движения гидроцикла на нейтральной передаче возрастает (см. информацию о системе переключения передач на с. 31).

Режимы работы гидроцикла

Работа на пониженных оборотах

Максимальная частота вращения вала двигателя в данном режиме ограничена приблизительно до 70% от максимальной частоты вращения вала двигателя при включенном рабочем режиме.

Включить и выключить режим работы на пониженных оборотах можно только с помощью пульта ДУ (см. информацию об использовании пульта ДУ на с. 25).

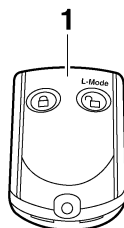

- 1 Пульт ДУ

СОВЕТ:

Выбор между обычным режимом и режимом работы на пониженных оборотах может быть осуществлен только при выключенном двигателе и снятой блокировке системы безопасности.

Включение и выключение режима работы на пониженных оборотах

На включение режима ограничения частоты вращения вала двигателя указывает количество звуковых сигналов, после чего включится индикатор «L-MODE» на МИЦ (см. с. 39 для получения информации о МИЦ).

Использование гидроцикла

Количество звуковых сигналов	Работа в режиме малого хода	Индикатор L-Mode
● ● ●	Включен	Включен
● ●	Выключен	Выключен

СОВЕТ:

- Если использовать пульт ДУ, а многофункциональный информационный центр находится в режиме ожидания, сначала включится центр, а потом будет изменена настройка. Для активации режима ограничения частоты вращения вала двигателя Нажмите и удерживайте кнопку L-Mode на пульте дистанционного управления в течение более 4 секунд. Тройной звуковой сигнал указывает на включение режима ограничения частоты вращения вала двигателя, после чего включится индикатор «L-MODE».

СОВЕТ:

Если режим ограничения частоты вращения вала двигателя был активирован сразу после выключения дисплея, индикатор «L-MODE» не загорится. Он будет светиться после включения двигателя.

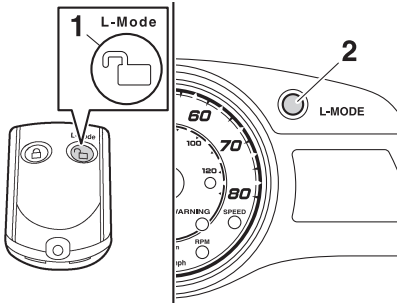

- 1 Кнопка разблокировки L-Mode
- 2 Индикатор «L-MODE»

Для деактивации режима ограничения частоты вращения вала двигателя выполните следующее.

Нажмите и удерживайте кнопку L-Mode на пульте дистанционного управления в течение более 4 секунд. Двойной звуковой сигнал указывает на выключение режима ограничения частоты вращения

вала двигателя, после чего выключится индикатор «L-MODE». Гидроцикл вернется в нормальный режим.

Режим малого газа

Режим малого газа служит для поддержания фиксированной частоты вращения вала двигателя при движении гидроцикла на малом ходу. Данной функцией можно воспользоваться только в режиме переднего хода.

СОВЕТ:

Режим малого газа можно включить через пять секунд после запуска двигателя.

Включение и выключение режима малого хода

Подтверждением включения режима малого хода служит звуковой сигнал при нажатии кнопки NO-WAKE MODE и дисплей цифрового спидометра (см. информацию о работе МИЦ на с. 39).

Количество звуковых сигналов	Работа в режиме малого хода	Дисплей цифрового спидометра
● ● ●	Включен	Начинает мигать
● ●	Выключен	Прекращает мигать

СОВЕТ:

Звуковой сигнал и мигание цифрового спидометра также используются для информирования о включении системы круиз-контроля. (Для получения более подробной информации см. с. 36).

Использование гидроцикла

Порядок включения режима малого хода.

- 1 Отпустите рычаг акселератора, и двигатель перейдет на обороты холостого хода.
- 2 Убедитесь в том, что рычаг переключения передач находится в положении переднего хода. Режим малого хода нельзя включить, если рычаг переключения передач находится в нейтральном положении или в положении заднего хода.

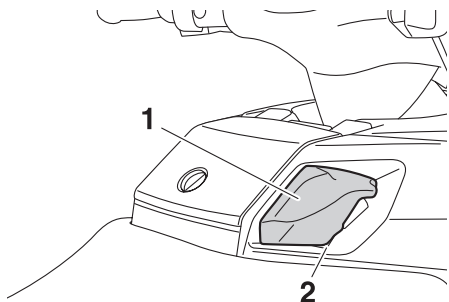

- 1 Рычаг переключения передач
- 2 Положение переднего хода
- 3 Нажмите и удерживайте выключатель режима малого хода «NO-WAKE MODE». После включения режима прозвучат три коротких звуковых сигнала, и на дисплее цифрового спидометра будет мигать цифра «5» (если в качестве единиц измерения выбраны мили) или «8» (если в качестве единиц измерения выбраны километры). Если включен режим малого газа, рычаг управления дроссельной заслонкой должен находиться в положении холостого хода.

СОВЕТ

Цифровой дисплей будет мигать на протяжении всего периода, пока будет включен режим малого газа.

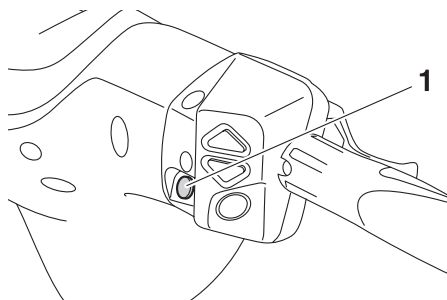

- 1 Выключатель режима малого хода «NO-WAKE MODE»

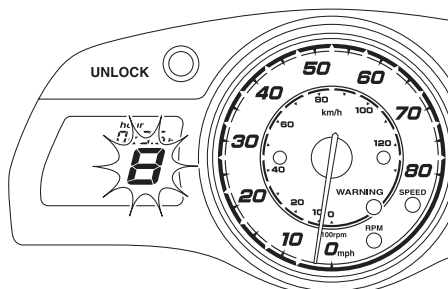

Порядок выключения режима малого хода.

Выключение режима малого хода производится одним из следующих способов. При выключении режима малого хода дважды прозвучит короткий звуковой сигнал, и дисплей спидометра перестанет мигать.

- Нажмите выключатель режима малого хода «NO-WAKE MODE».
- Нажмите рычаг акселератора.

СОВЕТ:

Режим малого газа автоматически выключается после остановки двигателя.

Круиз-контроль

Система круиз-контроля позволяет поддерживать заданную частоту вращения вала двигателя при вождении гидроцикла.

СОВЕТ:

- Частота вращения вала двигателя может быть задана в диапазоне от 3000 до 7000 об/мин.
- При включенном режиме ограничения максимальной частоты вращения вала двигателя круиз-контроль не может быть использован. (Для получения информации о рабочих режимах см. с. 34).

Включение и выключение круиз-контроля

Подтверждением включения круиз-контроля служит звуковой сигнал после нажатия кнопок SET, UP или DOWN и дисплей цифрового спидометра МИЦ (см. информацию о МИЦ на с. 39).

Количество звуковых сигналов	Использование системы круиз-контроля	Дисплей цифрового спидометра
● ● ●	Включен	Начинает мигать
● ●	Выключен	Прекращает мигать
●	Обороты двигателя повышаются или понижаются	Продолжает мигать

СОВЕТ:

Звуковой сигнал и мигание цифрового спидометра также используются для информирования о включении режима малого хода. (Для получения более подробной информации см. с. 35).

Порядок включения круиз-контроля.

- 1 С помощью рычага акселератора задайте требуемую частоту вращения вала двигателя.
- 2 После выхода двигателя на нужные обороты нажмите кнопку «SET». После включения круиз-контроля прозвучит три коротких звуковых сигнала, и дисплей цифрового спидометра начнет мигать. Чтобы круиз-контроль оставался включенным, необходимо удерживать рычаг акселератора нажатым сильнее, чем это требуется для достижения заданной частоты вращения вала двигателя; отпускание рычага акселератора приведет к отключению круиз-контроля.

СОВЕТ:

Дисплей цифрового спидометра будет мигать на протяжении всего периода работы круиз-контроля. Перед тем как полностью выжать рычаг акселератора, следует убедиться в том, что прозвучал звуковой сигнал, а дисплей спидометра мигает. Если дисплей не мигает, это указывает на то, что система не включилась, и двигатель будет реагировать на изменение оборотов как обычно.

Использование гидроцикла

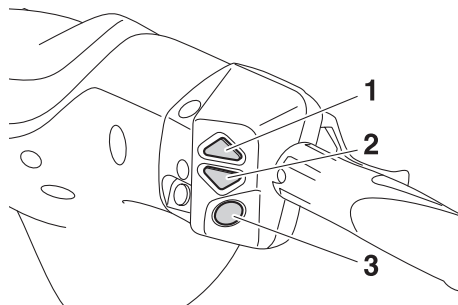

- 1 Кнопка «Up»
- 2 Кнопка «Down»
- 3 Кнопка «SET»

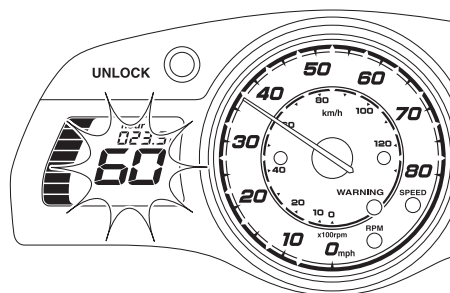

Порядок выключения круиз-контроля.
Отпустите рычаг акселератора. При выключении круиз-контроля дважды прозвучит короткий звуковой сигнал, и дисплей спидометра перестанет мигать.

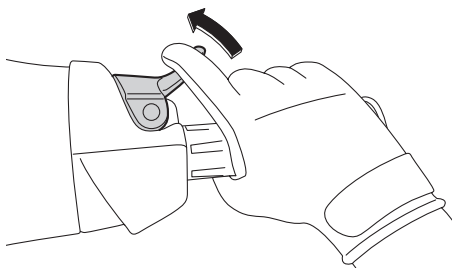

СОВЕТ:
Круиз-контроль автоматически выключается после остановки двигателя.

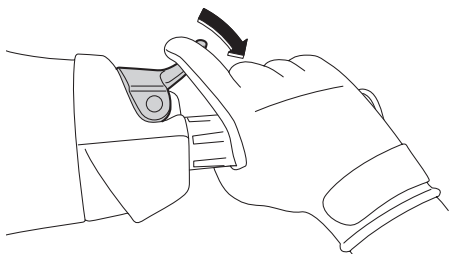

СОВЕТ:
При включенном круиз-контроле увеличение оборотов двигателя производится нажатием кнопки «Up», а их снижение нажатием на кнопку «Down». Каждое нажатие кнопки будет сопровождаться звуковым сигналом и увеличением числа оборотов двигателя. Однако диапазон регулировки в данном случае ограничен пятью делениями вверх или вниз от первоначально заданного значения.

Использование приборов

Многофункциональный информационный центр (МИЦ)

Многофункциональный информационный центр выполняет следующие функции, которые облегчают управление гидроциклом.

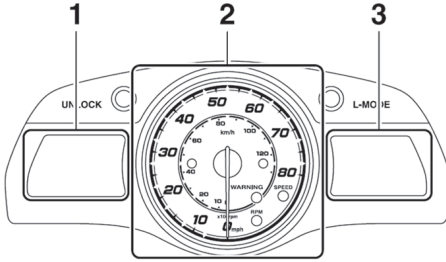

- 1 Информационный дисплей
- 2 Аналоговый спидометр/тахометр
- 3 Многофункциональный дисплей (для FX Cruiser SHO)

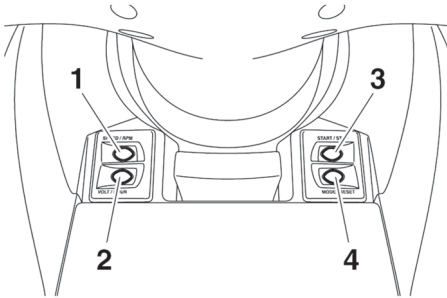

- 1 Кнопка «SPEED/RPM»
- 2 Кнопка «VOLT/HOUR»
- 3 Кнопка «START/STOP» (для FX Cruiser SHO)
- 4 Кнопка «MODE/RESET» (для FX Cruiser SHO)

Первое включение МИЦ

При включении информационного центра слышны два звуковых сигнала, загораются все сегменты дисплея и индикатор «WARNING». Через две секунды индикаторы выключаются, и центр начинает работать в нормальном режиме.

СОВЕТ:

Индикатор UNLOCK отключается после включения двигателя.

Режим ожидания МИЦ

Если информационный центр не получает сигналов в течение 25 секунд после остановки двигателя, он выключается и входит в режим ожидания. После запуска двигателя дисплей включается, и центр начинает работать нормально.

Аналоговый спидометр и тахометр

Дисплей аналогового спидометра/тахометра может использоваться в качестве спидометра либо тахометра. Переключая прибор, можно выбрать функцию спидометра либо тахометра.

СОВЕТ:

По умолчанию компанией Yamaha выбран тахометр.

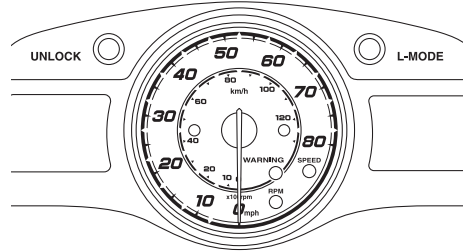

Аналоговый тахометр

Аналоговый тахометр показывает скорость вращения двигателя.

Расположенные внутри шкалы крупные цифры показывают частоту вращения вала двигателя (x 100 об/мин).

При выборе режима аналогового тахометра включается индикатор «RPM».

Использование приборов

Для переключения в режим тахометра из режима спидометра выполните следующее.

Для переключения между данными режимами необходимо нажать кнопку «Speed/RPM» и удерживать ее не менее 1 секунды при работающем МИЦ. При выборе режима аналогового тахометра включается индикатор «RPM».

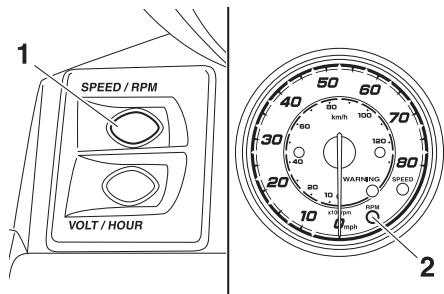

- 1 Кнопка «SPEED/RPM»
- 2 Индикатор «RPM»

Аналоговый спидометр

Спидометр показывает скорость гидроцикла относительно поверхности воды. При переключении дисплея в режим спидометра расположенные внутри шкалы крупные цифры показывают скорость гидроцикла в милях в час (миль/ч), а расположенные над шкалой более мелкие цифры показывают скорость в километрах в час.

При выборе режима аналогового спидометра включается индикатор «SPEED».

Переключение в режим спидометра из режима тахометра.

Для переключения между данными режимами необходимо нажать кнопку «Speed/RPM» и удерживать ее не менее 1 секунды при работающем МИЦ. Индикатор «SPEED» включается в постоянном режиме в случае, если в качестве единиц измерения выбраны километры. После переключения функции тахометр/спидометр индикатор «SPEED» мигает три раза и затем включается в постоянном режиме в случае, если в качестве единиц измерения выбраны мили.

(Информацию о переключении между единицами измерения см. на с. 39).

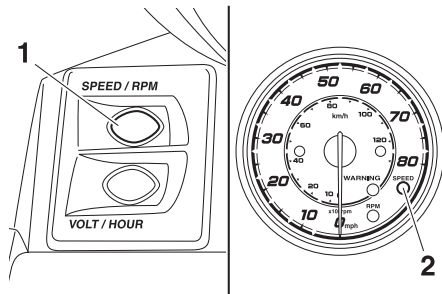

- 1 Кнопка «SPEED/RPM»
- 2 Индикатор «SPEED»

Информационный дисплей

Информационный дисплей отображает различные параметры гидроцикла.

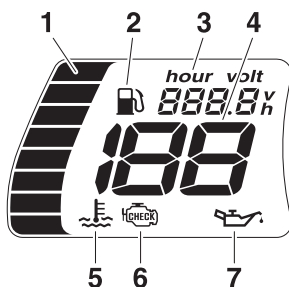

- 1 Указатель уровня топлива
- 2 Контрольная лампа низкого уровня топлива
- 3 Счетчик моточасов/вольтметр
- 4 Цифровой спидометр
- 5 Контрольная лампа перегрева двигателя
- 6 Контрольная лампа неисправности двигателя
- 7 Контрольная лампа низкого давления масла

Цифровой спидометр

Цифровой спидометр показывает скорость гидроцикла относительно поверхности воды.

В качестве единиц измерения можно выбрать мили или километры.

Использование приборов

СОВЕТ:

В качестве принятых по умолчанию единиц измерения на заводе Yamaha установлены мили.



1 Цифровой спидометр

Цифровой спидометр (мили)

После включения МИЦ при выборе миль или переключении на мили в качестве единиц измерения индикатор «SPEED» мигнет три раза.

СОВЕТ:

Если выбран аналоговый спидометр, индикатор «SPEED» мигнет три раза, а потом включится в постоянном режиме.

Цифровой спидометр (километры)

После включения МИЦ при выборе километров или переключении на километры в качестве единиц измерения индикатор «SPEED» мигнет один раз.

СОВЕТ:

Если выбран аналоговый спидометр, индикатор «SPEED» мигнет один раз, а потом включится в постоянном режиме.

Для выбора показаний спидометра между километрами и милями

В течение 10 секунд после включения МИЦ нажмите и удерживайте кнопку «Volt/Hour» в течение как минимум 1 секунды. Единица измерения скорости изменится. После включения МИЦ при выборе миль или переключении на мили в качестве единиц измерения индикатор «SPEED» мигнет три раза.

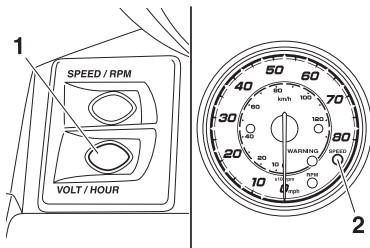

1 Кнопка «Volt/Hour»
2 Индикатор «SPEED»

СОВЕТ:

Для FX Cruiser SHO: Дисплей можно включить нажатием кнопок «START/STOP» «MODE/RESET» и удержанием их не менее 8 секунд.

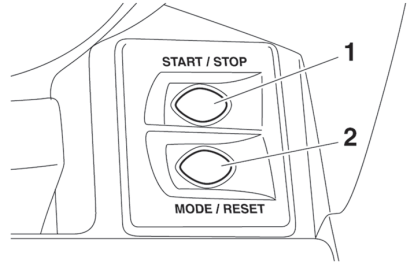

1 Кнопка «START/STOP»
2 Кнопка «MODE/RESET»

Счетчик часов/вольтметр

Счетчик часов/вольтметр может выполнять функции как счетчика часов, так и вольтметра. Переключая прибор, можно выбрать одну из функций.

СОВЕТ:

По умолчанию на фабрике Yamaha выбирается счетчик часов.

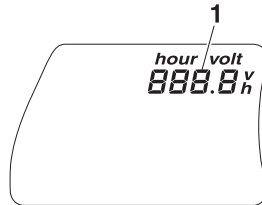

1 Счетчик часов/вольтметр

Счетчик часов

Показывает количество часов работы двигателя, прошедших с момента ввода гидроцикла в эксплуатацию.

СОВЕТ:

При отключении аккумуляторной батареи показания счётчика не сбрасываются.

Использование приборов

Для выбора между показаниями счетчика часов и вольтметром

В течение 10 секунд после включения панели приборов нажмите и удерживайте кнопку «Volt/Hour» в течение как минимум 1 секунды. Дисплей переключится с функции вольтметра на функцию счетчика часов.

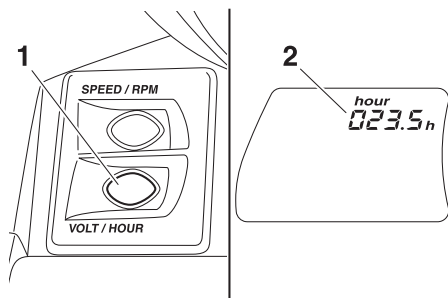

- 1 Кнопка «Volt/Hour»
- 2 Счетчик часов

Вольтметр

Вольтметр показывает напряжение аккумуляторной батареи.

При нормальном состоянии аккумуляторной батареи на дисплее вольтметра отображается значение, близкое к 12 вольтам. Если напряжение значительно упало, то на дисплее вольтметра загорается индикатор «LO». Если напряжение аккумуляторной батареи значительно повысилось, то на дисплее появляется индикатор «HI». Если на дисплее высветились индикаторы «HI» или «LO», рекомендуется подойти к берегу и, при необходимости, обратиться к официальному дилеру компании Yamaha для проверки электрической системы и аккумуляторной батареи.

Для выбора между показаниями счетчика часов и вольтметром

В течение 10 секунд после включения панели приборов нажмите и удерживайте кнопку «Volt/Hour» в течение как минимум 1 секунды. Дисплей переключится с функции счетчика часов на функцию вольтметра.

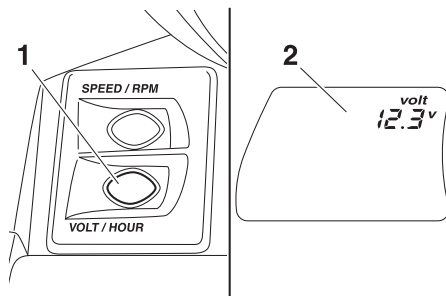

- 1 Кнопка «Volt/Hour»
- 2 Вольтметр

Указатель уровня топлива

Указатель уровня топлива предназначен для проверки количества топлива в баке во время плавания. Шкала указателя разбита на 8 делений, которые показывают приблизительное количество оставшегося топлива. По мере снижения уровня топлива деления исчезают с дисплея по два.

СОВЕТ:

Точность показаний счетчика зависит от внешних условий. Используйте его только для справки.

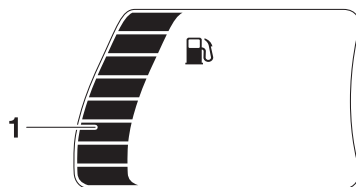

- 1 Указатель уровня топлива

Контрольная лампа низкого уровня топлива

Если в баке остаётся примерно 18 л топлива, что соответствует двум нижним делениям шкалы указателя уровня топлива, начинают мигать контрольная лампа низкого уровня топлива и контрольная лампа «WARNING». Также раздается прерывистый звуковой сигнал.

Использование приборов

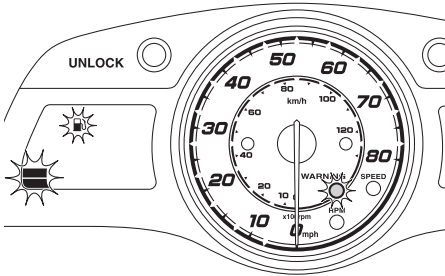

Если это произошло, заправьте бак топливом (см. с. 57). Сигнал выключится после дозаправки и запуска двигателя.

СОВЕТ:

Для выключения звукового сигнала нажмите любую кнопку на МИЦ.

Контрольная лампа низкого давления масла

Если давление масла упадет ниже штатного, начинают мигать контрольная лампа «WARNING» и контрольная лампа низкого давления масла. Кроме того, в прерывистом режиме включается звуковой сигнал и ограничивается частота вращения вала двигателя.

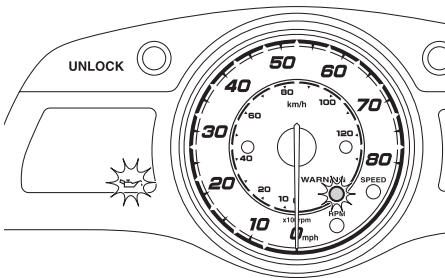

Если это произошло, не повышайте частоту вращения вала двигателя, вернитесь на берег и затем проверьте уровень моторного масла. (Для получения информации о процедуре проверки уровня масла см. с. 58). Если уровень масла недостаточен, долейте масло до требуемого уровня. Если уровень масла оказался в норме, обратитесь к официальному дилеру компании Yamaha для проверки гидроцикла.

СОВЕТ:

Для выключения звукового сигнала нажмите любую кнопку на панели МИЦ.

Контрольная лампа перегрева двигателя

Если двигатель начал перегреваться, начинают мигать сигнальная лампа «WARNING» и контрольная лампа перегрева двигателя. Кроме этого в прерывистом режиме включается звуковой сигнал. Потом контрольные лампы перестают мигать и включаются в постоянном режиме, а звуковой сигнал начинает звучать непрерывно. После включения индикаторов и звукового сигнала ограничивается скорость вращения двигателя.

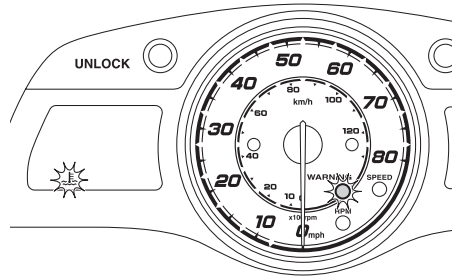

Если это произошло, немедленно уменьшите частоту вращения вала двигателя, вернитесь на берег и проверьте выход воды из отверстий системы охлаждения на левом борту гидроцикла при работающем двигателе. Если вода не выходит, заглушите двигатель, и проверьте впускное отверстие системы охлаждения и винт водомета на наличие засоров. (См. дополнительную информацию на с. 100).

ПРИМЕЧАНИЕ. Если вы не можете определить и устранить причину перегрева двигателя, обратитесь к официальному дилеру компании Yamaha. Продолжение работы при высоких оборотах двигателя может стать причиной серьезного повреждения.

Использование приборов

СОВЕТ:

Для выключения звукового сигнала нажмите любую кнопку на панели МИЦ.

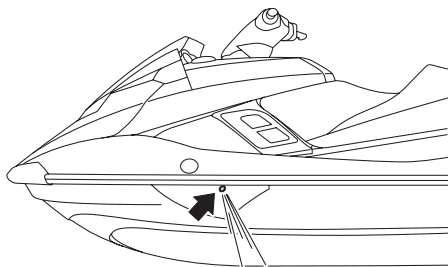

Контрольная лампа неисправности двигателя

Если датчик неисправен или произошло короткое замыкание, начинают мигать сигнальная лампа «WARNING» и контрольная лампа неисправности двигателя.

Также включается прерывистый звуковой сигнал.

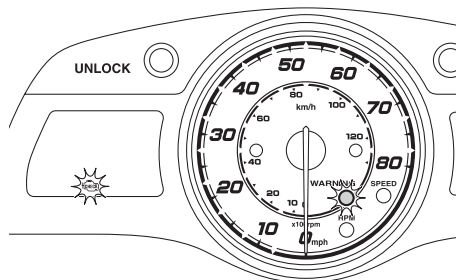

Если это произошло, уменьшите частоту вращения вала двигателя, вернитесь на берег и затем обратитесь к официальному дилеру компании Yamaha для проверки двигателя.

СОВЕТ:

Для выключения звукового сигнала нажмите любую кнопку на панели МИЦ.

Многофункциональный дисплей (для FX Cruiser SHO)

Многофункциональный дисплей показывает следующую информацию.

Информация, высвечиваемая на многофункциональном дисплее соответствует настройкам цифрового спидометра. (Настройка цифрового дисплея описана на с. 40.)

Если на цифровом спидометре выбраны «км/ч» («km/h»), то на дисплее информация выводится в километрах, литрах или градусах Цельсия. Если на цифровом спидометре выбраны мили в час («mph»), информация на дисплее выводится в милях, галлонах и градусах Фаренгейта.

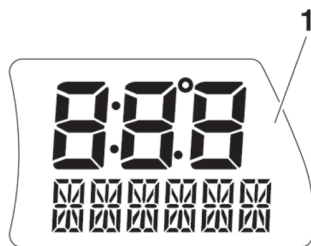

1 Многофункциональный дисплей

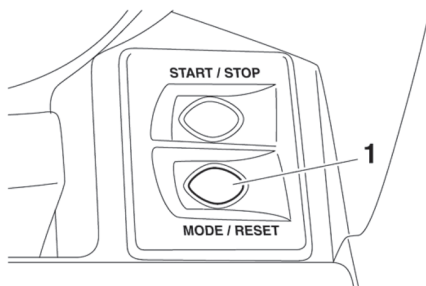

1 Кнопка «MODE/RESET»

Чтобы выбрать режим работы дисплея, нажмите кнопку «MODE/RESET» на 1 секунду. Режимы дисплея начнут меняться в следующем порядке.

Компас

В данном режиме дисплей показывает направление движения судна по средствам названий 8 сторон света.

Использование приборов

СОВЕТ.

Точность показаний компаса зависит от условий эксплуатации гидроцикла. Используйте эту информацию только как справку.

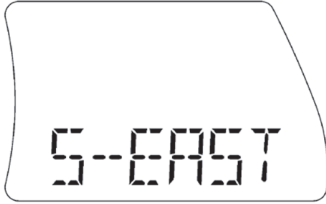

Средняя скорость

В данном режиме на дисплее высвечивается средняя скорость в километрах в час или в милях в час с момента начала измерений.



Расстояние

В этом режиме дисплей показывает расстояние, пройденное с начала измерений, в километрах («KM») или милях («MILES»).



Время пути

В этом режиме дисплей показывает время поездки («TRIP TM») с момента начала измерений.



Расход топлива за час

В этом режиме дисплей показывает текущий расход топлива в литрах в час («L/HR») или в галлонах в час («G/HR»).



Расход топлива на километр пройденного пути

В этом режиме дисплей показывает расход топлива в литрах на километр («L/RM») или в галлонах на милю («G/MILE»).

Использование приборов

СОВЕТ.

Действительный расход топлива очень зависит от условий эксплуатации. Используйте данную информацию только как справку.



Температура воды

В этом режиме дисплей показывает температуру воды за бортом («L TEMP»).

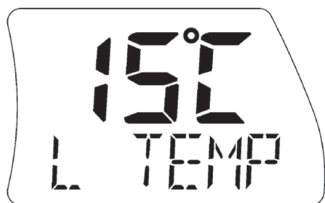

Температура воздуха

В этом режиме дисплей показывает температуру окружающего воздуха («E TEMP»).

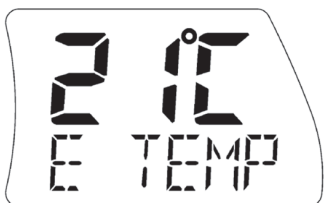

Режимы «Средняя скорость», «Расстояние» и «Время в пути»

Средняя скорость, пройденная дистанция и время поездки засекаются одновременно при нажатии кнопки «START/STOP» не зависимо от того, что в данный момент отображается на дисплее

СОВЕТ.

Измерения производятся только при работающем двигателе.

Результаты измерений не сохраняются, если двигатель заглушить. Они сбрасываются автоматически, если дисплей выключен в течение 25 секунд с момента выключения двигателя.

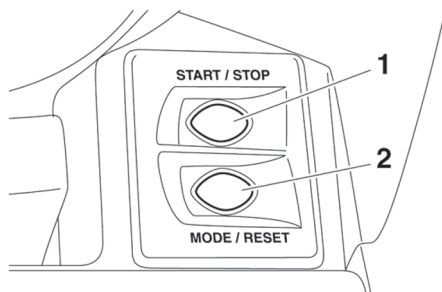

- 1 Кнопка «START/STOP»
- 2 Кнопка «MODE/RESET»

Для начала измерений показаний:

Нажмите кнопку «START/STOP» менее, чем на 1 секунду. Раздастся одинарный звуковой сигнал, и начнётся измерение показаний.

Для окончания измерений показаний:

Нажмите кнопку «START/STOP» менее, чем на 1 секунду. Раздастся одинарный звуковой сигнал, и измерение показаний закончится.

Для начала новых измерений показаний:

Нажмите кнопку «START/STOP» менее, чем на 1 секунду. Раздастся одинарный звуковой сигнал, и измерение показаний начнется заново.

Для сброса измерений:

Зажмите кнопку «MODE/RESET» не менее, чем на 2 секунды. Раздастся двойной звуковой сигнал

Оборудование

Сиденья

Сиденья гидроцикла снимаются. Снимите сиденья для доступа к моторному отсеку или водонепроницаемому отсеку для принадлежностей.

Порядок демонтажа заднего сиденья

- 1 Потяните фиксатор вверх, а затем поднимите заднюю часть сиденья.

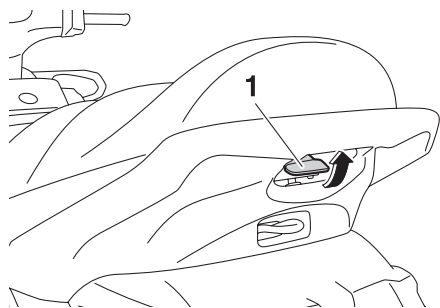

- 1 Фиксатор сиденья

- 2 Потяните сиденье назад и снимите его.

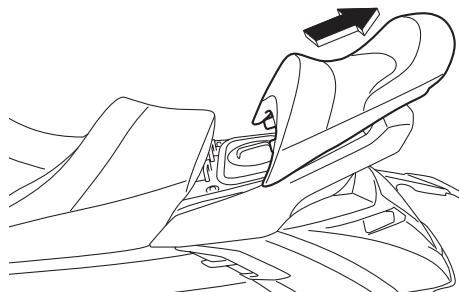

Порядок установки заднего сиденья

- 1 Вставьте выступ на передней части сиденья в крепление в палубе.

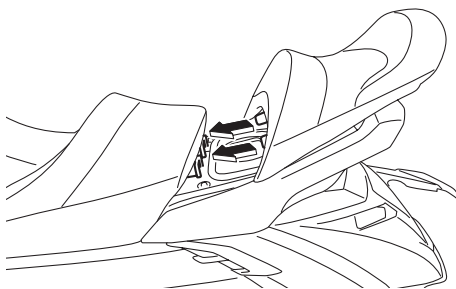

- 2 Опускайте заднюю часть, пока она не встанет на место.



Порядок снятия переднего сиденья

- 1 Снимите заднее сиденье
- 2 Потяните фиксатор вверх, а затем поднимите заднюю часть сиденья.

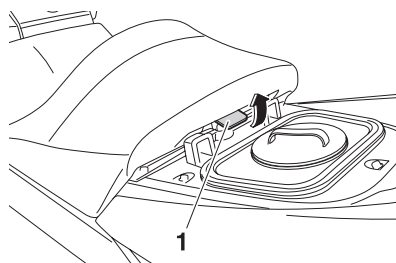

- 1 Фиксатор сиденья

Использование оборудования

- 3 Потяните сиденье назад и снимите его.

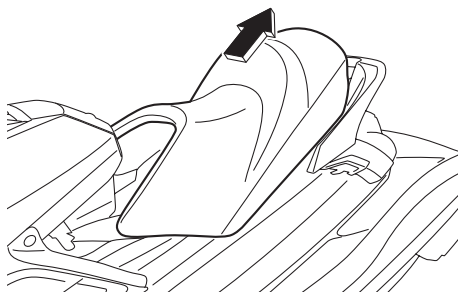

Порядок установки переднего сиденья

- 1 Вставьте выступ на передней части сиденья в крепление в палубе.

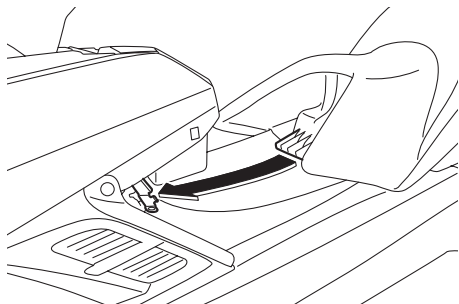

- 2 Опустите заднюю часть, пока она не встанет на место.

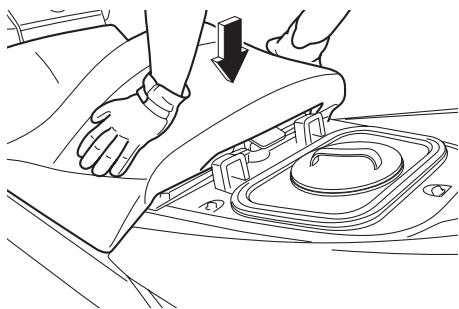

- 3 Установите заднее сиденье.

Поручень

Поручень предназначен для того, чтобы опираться на него при подъёме на борт гидроцикла. При буксировке водного лыжника за поручень держится наблюдатель.

ПРЕДОСТЕРЕЖЕНИЕ! Не пытайтесь поднять гидроцикл за поручень. Он не рассчитан на вес гидроцикла. Если поручень сломается, гидроцикл может упасть, став причиной серьезной травмы.

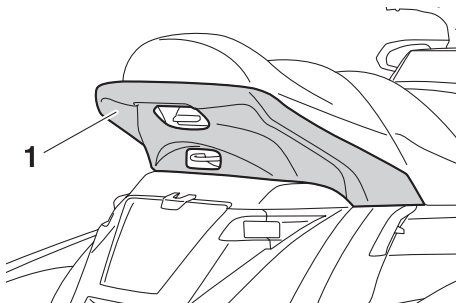

Поручень для выхода из воды

Поручень предназначен для того, чтобы опираться на него при подъёме на борт гидроцикла из воды.

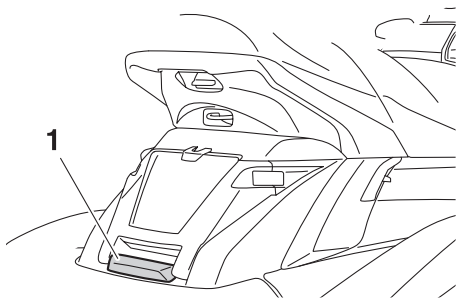

- 1 Поручень для выхода из воды

Подножка для выхода из воды

Подножка обеспечивает опору для рук и ног при посадке на гидроцикл. Садясь на гидроцикл, опустите подножку для облегчения посадки. Подножка автоматически возвращается в исходное положение после отпускания.

ПРЕДОСТЕРЕЖЕНИЕ! Не пытайтесь поднять гидроцикл за подножку. Она не рассчитана на вес судна. Если подножка сломается, судно может упасть, став причиной серьезной травмы.

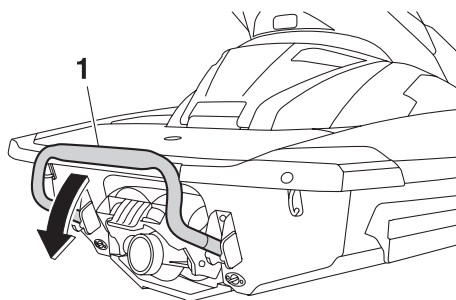

1 Подножка для выхода из воды



ПРИМЕЧАНИЕ

Используйте подножку исключительно для посадки на гидроцикл из воды. Не используйте подножку для любых других целей. Это может привести к повреждению гидроцикла.

Носовая проушина

Носовая проушина необходима для транспортировки гидроцикла, швартовки или буксировки в экстренных случаях (см. информацию о буксировке на с. 104).

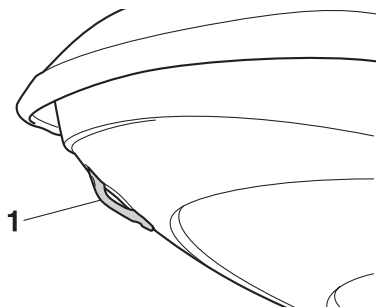

1 Носовая проушина

Кормовые проушины

Кормовые проушины необходимы для крепления линя при транспортировке или швартовке.

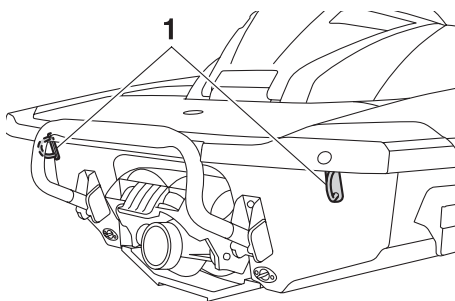

1 Кормовая проушина

Буксировочный кронштейн

Буксировочный кронштейн служит для крепления троса при буксировке воднолыжника.

ПРЕДУПРЕЖДЕНИЕ! Не пытайтесь поднять гидроцикл за кронштейн. Он не рассчитан на вес гидроцикла.

Если кронштейн сломается, гидроцикл может упасть, став причиной серьезной травмы.

Использование оборудования



1 Буксировочный кронштейн

Выдвижные швартовочные утки (для FX Cruiser HO)
Швартовочные утки необходимы для крепления швартовочных концов при швартовке. Чтобы воспользоваться уткой, вытяните ее вверх. При отпуске утка автоматически возвращается в оригинальное положение. **ПРЕДОСТЕРЕЖЕНИЕ! Не поднимайте гидроцикл за швартовочные утки. Они не рассчитаны на вес гидроцикла. Он может упасть и причинить серьезные травмы.**

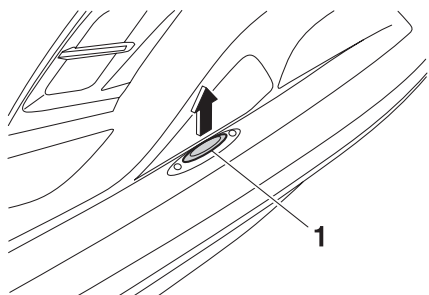

1 Выдвижные швартовочные утки

Отделения для хранения вещей

В гидроцикле имеются несколько отделений для хранения вещей.

Багажные отсеки, кроме специальных герметичных, пропускают воду. Если у вас имеются предметы, которые необходимо держать сухими, например инструкции, положите их в герметичный пакет.

Перед началом эксплуатации гидроцикла убедитесь в том, что все отделения для хранения вещей плотно закрыты.

Передний багажный отсек

Передний багажный отсек расположен под капотом. Чтобы открыть его, откиньте защелку назад и поднимите заднюю часть капота.

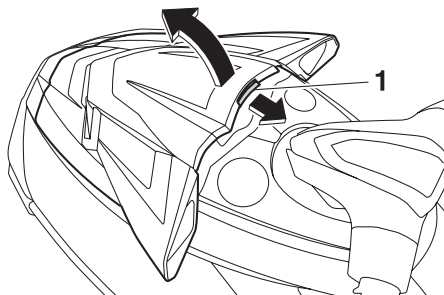

1 Защелка капота

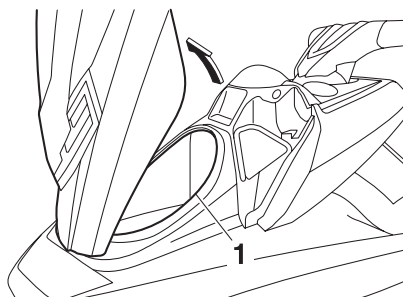

1 Багажный отсек

Багажный отсек

Емкость:

90,0 л

Грузоподъемность:

5,0 кг

Чтобы закрыть багажный отсек, опускайте заднюю часть капота, пока она не встанет на место.

Использование оборудования

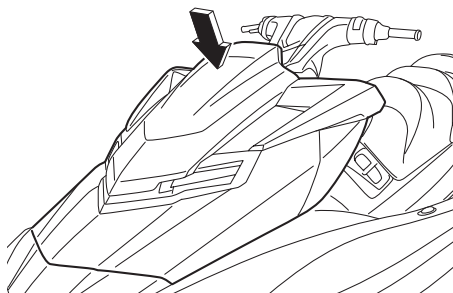

Порядок слива воды из багажного отсека.

- 1 Извлеките сливную пробку из дна отсека, чтобы слить воду в багажный отсек.

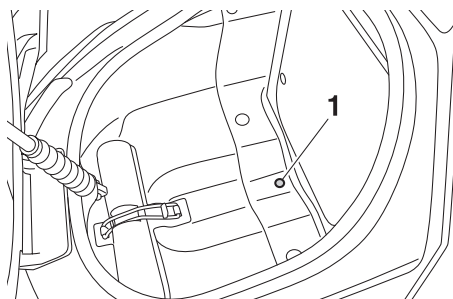

- 1 Сливная пробка
- 2 Установите сливную пробку на место.

Перчаточный ящик

Перчаточный ящик расположен перед сиденьем. Чтобы открыть перчаточный ящик, поверните ручку на 90° влево или вправо и поднимите крышку.

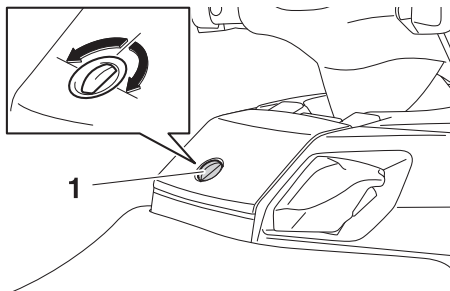

- 1 Ручка перчаточного ящика

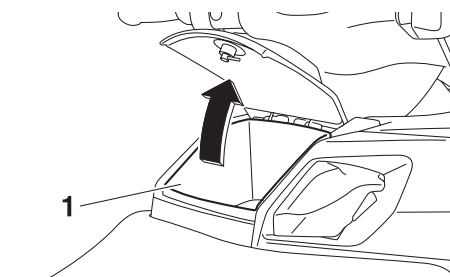

- 1 Перчаточный ящик

Перчаточный ящик

Емкость:

7,0 л

Грузоподъемность:

1,0 кг

Использование оборудования

Запирание перчаточного ящика.

Опустите крышку, а потом поверните ручку, чтобы закрыть перчаточный ящик.

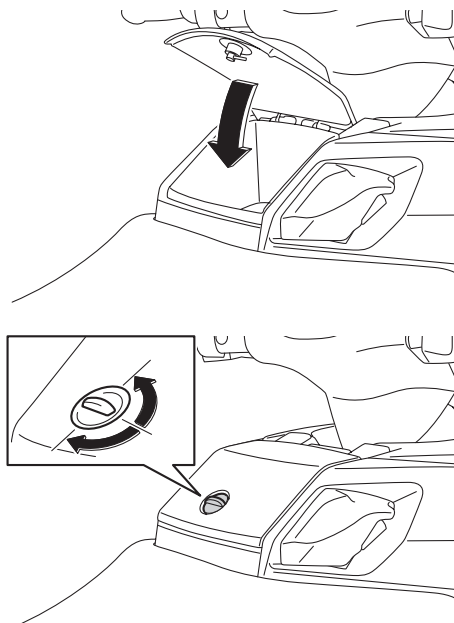

Слив воды из перчаточного ящика.

1 Извлеките сливную пробку из дна ящика, чтобы слить воду.

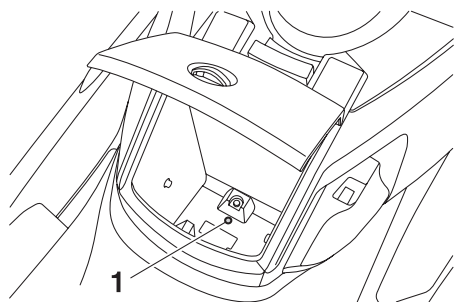

- 1 Сливная пробка
- 2 Установите сливную пробку на место.

Задний багажный отсек

Задний багажный отсек расположен перед посадочной платформой.

Чтобы открыть задний багажный отсек

1 Поднимите защелку с обеих сторон крышки сзади и поднимите переднюю часть крышки.

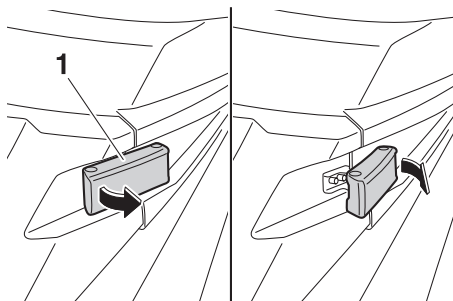

- 1 Защелка заднего багажного отсека
- 2 Откройте крышку

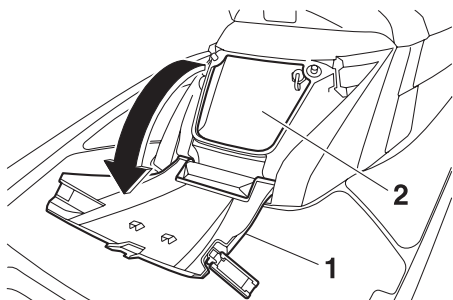

- 1 Крышка заднего багажного отсека
- 2 Задний багажный отсек

Запирание заднего багажного отсека

1 Закройте крышку
2 Прижмите переднюю часть крышки к корпусу и защелкните защелку.

СОВЕТ:

Прорезь для буксировочного троса в крышке заднего багажного отсека позволяет не вынимать трос из багажного отсека при креплении его к кронштейну.



1 Прорезь для буксировочного троса

Подстаканники

Данная модель гидроцикла оборудована как съемной, так и встроенной укладкой для напитков. Не ставьте в укладки напитки или какие-либо предметы во время управления гидроциклом, так как во время движения они могут вывалиться.

Встроенная укладка

Она расположена с правой стороны от МИЦ.

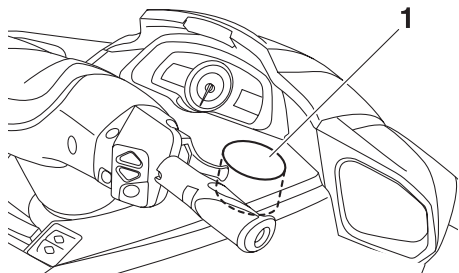

1 Встроенная укладка

Съемная укладка

Она расположена в перчаточном ящике (см. информацию о перчаточном ящике на с. 51).

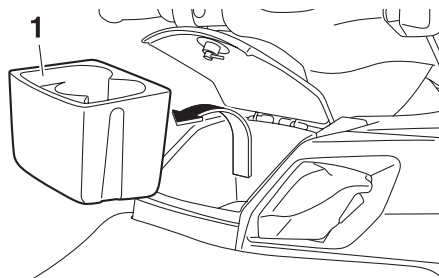

1 Съемная укладка

Водонепроницаемые багажные отсеки

Данная модель гидроцикла оборудована как съемным, так и встроенным водонепроницаемыми багажными отсеками.

Если они надежно закрыты, в них не попадает вода.

Встроенный водонепроницаемый багажный отсек

Встроенный водонепроницаемый багажный отсек находится с левой стороны от МИЦ.

Использование оборудования

Открытие встроенного водонепроницаемого багажного отсека

Отверните и снимите крышку.

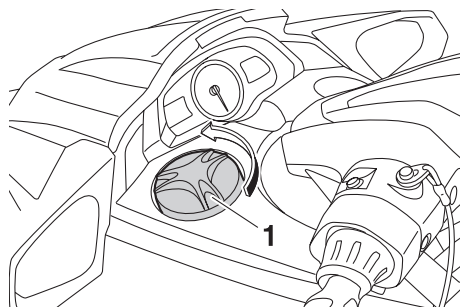

1 Крышка

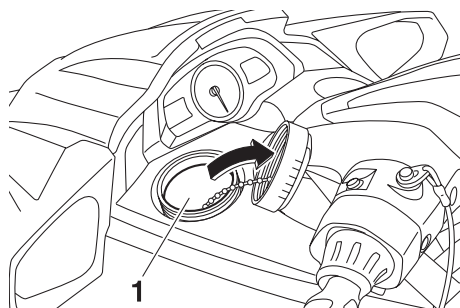

1 Встроенный водонепроницаемый багажный отсек

Встроенный водонепроницаемый багажный отсек

Емкость:

2,5 л

Грузоподъемность:

1,0 кг

Запирание встроенного водонепроницаемого багажного отсека

Установите крышку и затяните до упора.

Съемный водонепроницаемый багажный отсек

Съемный водонепроницаемый багажный отсек находится под задним сиденьем.

Как открыть съемный водонепроницаемый багажный отсек

- 1 Снимите заднее сиденье (см. информацию на с. 47).
- 2 Отверните и снимите крышку.

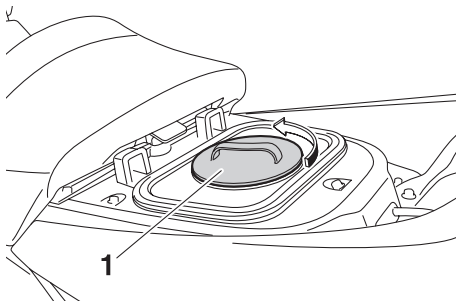

1 Крышка

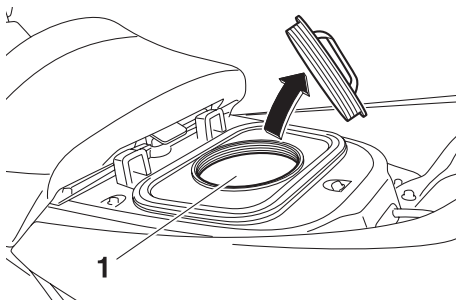

1 Съемный водонепроницаемый багажный отсек

Съемный водонепроницаемый багажный отсек

Емкость:

9,0 л

Грузоподъемность:

3,0 кг

Запирание съемного водонепроницаемого багажного отсека

- 1 Установите крышку и затяните до упора.
- 2 Установите на место заднее сиденье.

Держатель огнетушителя и крышка

Держатель огнетушителя и крышка расположены в носовом багажном отсеке.

Использование держателя огнетушителя и крышки

- 1 Откройте защелку капота и поднимите его заднюю часть.

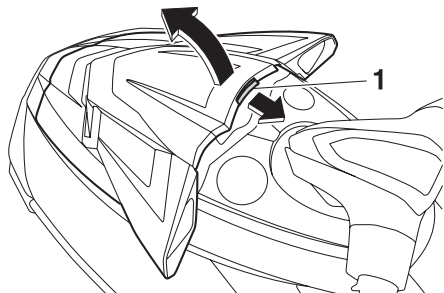

- 1 Защелка капота

- 2 Отцепите ленту и снимите крышку держателя огнетушителя.

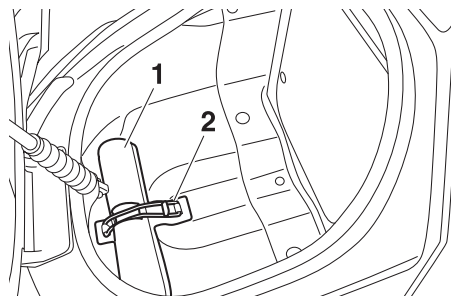

- 1 Держатель огнетушителя и крышка

- 2 Лента

- 3 Поместите огнетушитель в держатель, а затем закройте его крышкой.

- 4 Надежно зафиксируйте крышку и огнетушитель лентой.

- 5 Опускайте заднюю часть капота, пока она не встанет на место. Перед запуском гидроцикла убедитесь в том, что капот надежно закрыт.

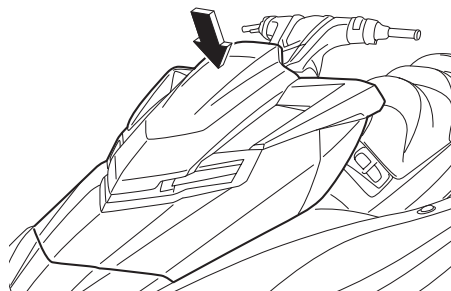

Эксплуатация

Требования к топливу

Топливо

⚠ ПРЕДОСТЕРЕЖЕНИЕ

- Бензин и его пары легко воспламеняются. Чтобы избежать возгорания и взрыва, а также снизить риск травмы при заправке, выполняйте эти инструкции.
- Бензин ядовит, и может стать причиной отравления или летального исхода. Обращайтесь с ним осторожно. Никогда не всасывайте бензин ртом. Если вы проглотили бензин, вдохнули его пары или бензин попал в глаза, немедленно обратитесь к врачу. Если бензин попал на кожу, смойте его водой и мылом. Если бензин попал на одежду, замените одежду.

ПРИМЕЧАНИЕ

- Не пользуйтесь этилированным бензином. Он может серьезно повредить двигатель.
- Не допускайте попадания воды и грязи в топливный бак. Загрязненный бензин может стать причиной плохой работы и повреждения двигателя. Пользуйтесь только свежим бензином, хранившимся в чистых емкостях.

Рекомендованное топливо

Неэтилированный бензин стандартного качества с октановым числом не меньше 86 (Октановое число) = $(R + M)/2$
90 (Исследовательское октановое число)

Спиртосодержащий бензин

Существует два типа спиртосодержащего бензина: содержащий этанол и содержащий метанол. Бензин, содержащий этанол, можно использовать, если содержание спирта не превышает 10%, а октановое число соответствует минимальным требованиям. E-85 представляет собой топливную смесь, содержащую 85% этанола. Поэтому ее нельзя использовать для данного гидроцикла. Смеси, содержащие более 10% этанола, могут стать причиной повреждения топливной системы или неправильной работы двигателя.

Yamaha не рекомендует использование бензина, содержащего метанол, поскольку он может стать причиной повреждения топливной системы или неправильной работы двигателя.

Заполнение топливного бака

- 1 Отключите двигатель перед заправкой. Не становитесь и не садитесь на гидроцикл. Никогда не курите в процессе заправки, не заливайте бензин рядом с искрами, открытым огнем и другими источниками воспламенения.
- 2 Поставьте гидроцикл горизонтально в хорошо вентилируемом месте.
- 3 Снимите сиденья и проверьте уровень топлива (сведения о демонтаже и установке сидений см. на с. 47).
- 4 Потяните защелку капота назад и поднимите заднюю часть капота.

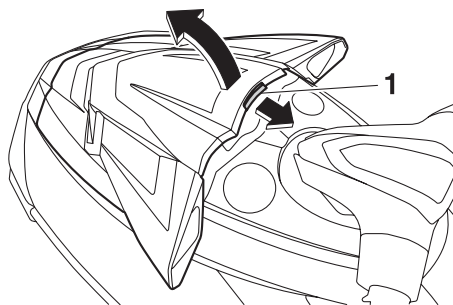

1 Защелка капота

- 5 Снимите крышку горловины топливного бака.

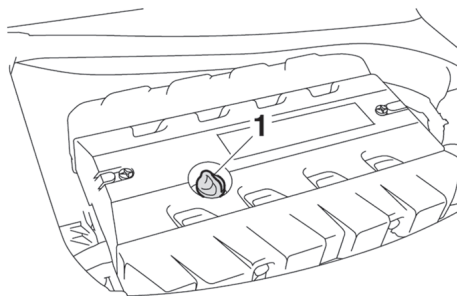

- 1 Крышка горловины топливного бака
6 Медленно заливайте бензин в бак.

Емкость топливного бака
70 л

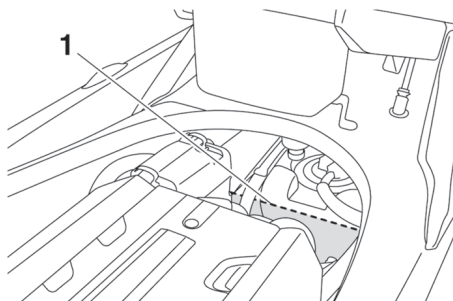

- 1 Приблизительно 50 мм от верха топливного бака
8 Немедленно вытрите пролитый бензин.
9 Установите на место крышку горловины топливного бака.
10 Опустите заднюю часть капота. Перед использованием гидроцикла убедитесь, что капот и крышка горловины топливного бака плотно закрыты.

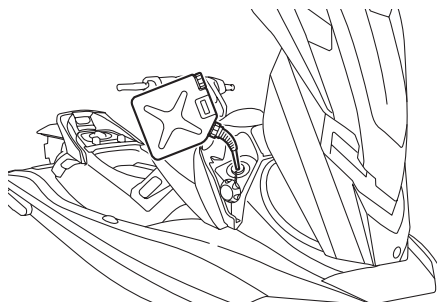

- 7 Прекратите заправку, когда до верха бака останется примерно 50 мм. Не заправляйте слишком много бензина. Поскольку бензин при нагревании расширяется, он может вылиться из бака, нагревшись от солнца или от двигателя. Не оставляйте гидроцикл с полным баком на солнце.

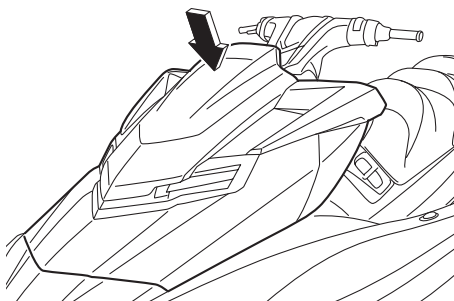

- 11 Установите на место сиденья.

Эксплуатация

Требования к моторному маслу

Моторное масло

ПРИМЕЧАНИЕ

Используйте только моторное масло для четырехтактных двигателей. Использование масла для двухтактных двигателей может привести к серьезному повреждению двигателя.

Проверка уровня моторного масла

⚠ ПРЕДУПРЕЖДЕНИЕ

Сразу после отключения двигателя температура моторного масла очень высока. Прикосновение к маслу или его попадание на одежду может стать причиной ожогов.

ПРИМЕЧАНИЕ

Убедитесь, что посторонние предметы и вода не попали в маслосливную горловину. Посторонние предметы и вода в системе смазки могут привести к серьезным повреждениям двигателя.

Порядок проверки уровня моторного масла.

- 1 Расположите гидроцикл на суше в строго горизонтальном положении. Двигатель должен быть остановлен. Если двигатель только что остановлен, перед проверкой уровня подождите пять минут, чтобы дать моторному маслу стечь.
- 2 Снимите сиденья. (Для получения информации о порядке демонтажа/установки сиденья см. с. 47).
- 3 Снимите щуп, вытрите его насухо.

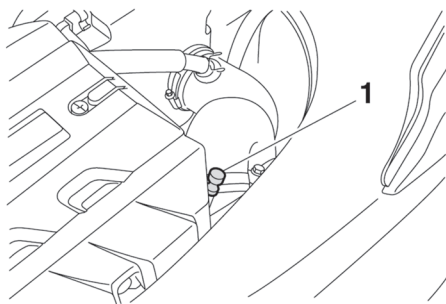

1 Щуп

- 4 Полностью вставьте щуп в отверстие. Извлеките масляный щуп и проверьте уровень масла. Он должен находиться между отметками максимального и минимального уровня

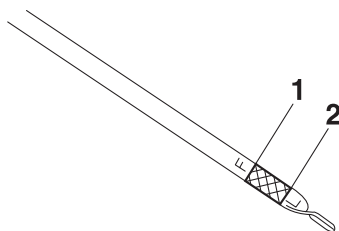

1 Отметка максимального уровня

2 Отметка минимального уровня

- 5 Если уровень моторного масла существенно выше отметки максимального уровня, обратитесь к официальному дилеру Yamaha для обслуживания гидроцикла. Если уровень моторного масла находится ниже отметки минимального уровня, дозаправьте моторное масло.

- 6 Ослабьте и снимите крышку маслоналивной горловины.

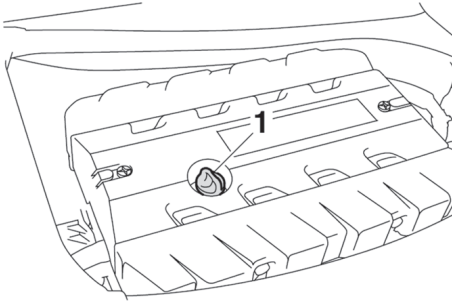

- 1 Крышка маслоналивной горловины
- 7 Медленно залейте моторное масло в горловину

СОВЕТ:

Разница между отметками минимального и максимального уровня моторного масла на щупе приблизительно соответствует одному литру масла.

- 8 Выждите примерно 5 минут, пока уровень масла не стабилизируется, потом снова проверьте уровень масла.
- 9 Повторяйте шаги 3–8 до тех пор, пока уровень моторного масла не достигнет штатного.
- 10 Установите на место крышку маслоналивной горловины и заверните ее до упора.
- 11 Установите сиденья.

Слив воды из трюма

ПРИМЕЧАНИЕ

Не запускайте двигатель на максимальных оборотах, если в отсеке двигателя осталась вода. Она может попасть в двигатель и серьезно повредить его.

Слив воды из трюма на суше.

- 1 Ослабьте и извлеките кормовые сливные пробки.

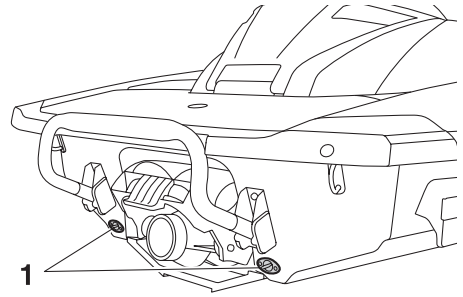

- 1 Кормовые сливные пробки

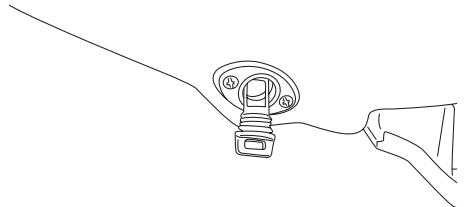

- 2 Приподнимите нос гидроцикла, например, поставив его на наклонную поверхность, чтобы слить воду из отсека двигателя.
- 3 Слив воду, вытрите все оставшиеся капли в отсеке двигателя сухой тряпкой.

Эксплуатация

- 4 Установите на место кормовые сливные пробки, завернув их до упора. **ПРИМЕЧАНИЕ.** Перед установкой кормовых сливных пробок, очистите резьбу, удалив с нее посторонние вещества, например грязь и песок. В противном случае можно повредить кормовые сливные пробки, и вода может попасть в отсек двигателя. Перед запуском гидроцикла убедитесь, что пробки закреплены надежно. В противном случае вода может попасть в отсек двигателя и затопить гидроцикл.

Слив воды из трюма на воде

Немного воды остается в отсеке двигателя даже после ее слива в море. Чтобы полностью осушить трюм, извлеките гидроцикл из воды и слейте воду на суше.

Вакуумный насос для слива воды

Во время работы гидроцикла вода из отсека двигателя отсасывается вакуумом, создаваемым насосом, и выливается через сопло водометного движителя.

Для слива воды в море

Гидроцикл должен идти как можно ровнее на средней скорости в течение минимум 2 минут.

ПРИМЕЧАНИЕ. Не запускайте двигатель на максимальных оборотах в течение минимум одной минуты после запуска двигателя. Вода в отсеке двигателя может попасть в двигатель и серьезно повредить его.

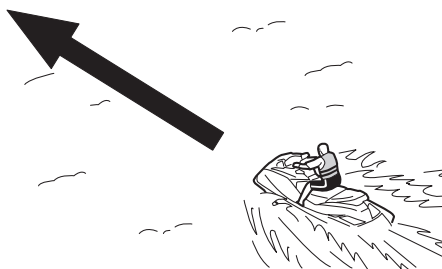

Электрическая система слива трюмной воды

Трюмная вода из отсека двигателя сливается благодаря работе электрической помпы и выбрасывается в воду.

Слив воды из трюма

Запустите двигатель, чтобы включить помпу.

СОВЕТ:

Электрическая трюмная помпа продолжает работу некоторое время после остановки двигателя.

Транспортировка на прицепе

Транспортируя гидроцикл на прицепе, закрепите его, пропустив швартовы через буксировочную и кормовые проушины. **ПРИМЕЧАНИЕ.** При креплении гидроцикла к прицепу не привязывайте линии или швартовы к каким-либо деталям, кроме буксировочной и кормовых проушин. В противном случае можно повредить гидроцикл. Там, где линии или швартовы касаются корпуса гидроцикла, их необходимо обмотать тканью, чтобы не поцарапать и не повредить корпус.

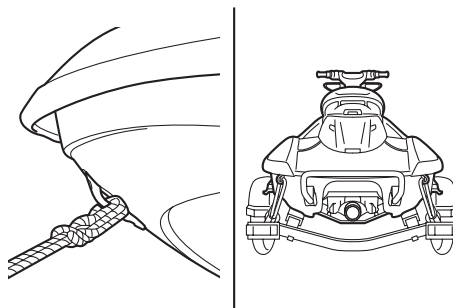

Обкатка двигателя

ПРИМЕЧАНИЕ

Пренебрежение обкаткой двигателя может сократить срок его службы или даже стать причиной серьезного повреждения.

Обкатка двигателя важна потому, что в течение этого периода все детали двигателя изнашиваются до степени, необходимой для образования требуемого для работы зазора. Это обеспечивает правильную работу двигателя и долгий срок службы деталей.

- 1 Проверьте уровень моторного масла. (Для получения информации о процедуре проверки уровня масла см. с. 58).
- 2 Спустите гидроцикл на воду и запустите его двигатель. (Для получения информации о процедуре запуска двигателя см. с. 72).
- 3 В течение первых 5 минут двигатель должен работать на скорости 2000 об/мин.
- 4 В течение 30 минут после этого скорость должна быть ниже 5000 об/мин.
- 5 В течение следующего часа скорость не должна подниматься выше 6000 об/мин.
После выполнения вышеизложенных инструкций гидроцикл можно эксплуатировать в обычном режиме.

Подготовительные проверки

ПРЕДОСТЕРЕЖЕНИЕ

Неправильное техническое обслуживание и проверка гидроцикла повышают вероятность несчастного случая или повреждения гидроцикла. При обнаружении каких-либо проблем не пользуйтесь гидроциклом. Если устранить проблему средствами, описанными в данном руководстве, невозможно, обратитесь к дилеру Yamaha для проверки гидроцикла.

Список необходимых проверок

До запуска двигателя гидроцикла выполните все проверки, перечисленные в следующем списке.

УЗЕЛ	ДЕЙСТВИЕ	СТРАНИЦА
ДО СПУСКА НА ВОДУ ИЛИ ЗАПУСКА ДВИГАТЕЛЯ		
Отсек двигателя	Проверьте отсек двигателя. Проверьте наличие повреждений внутри отсека двигателя	65
Топливная система	Проверьте уровень топлива. Проверьте шланги и баки на отсутствие утечек	65
Водоотделитель	Проверьте, нет ли в нем воды	65
Двигатель	Проверьте на наличие повреждений	66
Уровень моторного масла	Проверьте уровень моторного масла	66
Трюмная вода	Проверьте отсек двигателя на наличие воды	66
Аккумулятор	Проверьте соединения и уровень электролита	66
Система рулевого управления	Проверьте правильность работы	67
Рычаг регулировки положения рулевой колонки	Проверьте правильность работы и убедитесь, что руль удерживается в заданном положении	68
QSTS	Проверьте правильность работы и убедитесь, что переключатель удерживается в заданном положении	68
Система переключения передач	Проверьте правильность работы	69
Рукоятка акселератора	Проверьте правильность работы	69
Пульт ДУ	Проверьте правильность работы	70
Шнур аварийной остановки двигателя	Проверьте на наличие повреждений	70
Переключатели	Проверьте правильность работы пускового переключателя, переключателя остановки двигателя и аварийного выключателя двигателя	70
Держатель огнетушителя, кожух и лента	Проверьте на наличие повреждений	71
Аварийное оборудование	Убедитесь в том, что на борту имеется все необходимое оборудование	71
Отделения для хранения вещей	Проверьте на наличие повреждений и воды	71
Корпус и палуба	Убедитесь в отсутствии трещин и других повреждений	71

Подготовительные проверки

УЗЕЛ	ДЕЙСТВИЕ	СТРАНИЦА
Впускная решетка	Проверьте загрязненность	71
Кормовые сливные пробки	Проверьте правильность установки, убедитесь в отсутствии повреждений и загрязнений	71
Капот	Убедитесь, что капот надежно закрыт	72
Сиденья	Убедитесь, что сиденья надежно закреплены	47
ПОСЛЕ СПУСКА		
Выпускное отверстие для охлаждающей воды	Проверьте, выливается ли вода, если двигатель работает, и гидроцикл находится в воде	72
Многофункциональный информационный центр	Проверьте правильность работы	72
Скорость работы на холостом ходу	Проверьте скорость работы на холостом ходу	72

СОВЕТ:

В целях обеспечения безопасности и надежности проводите указанные проверки при каждом использовании гидроцикла.

Подготовительные проверки

Контрольные точки подготовительных проверок
Подготовительные проверки перед спуском на воду
Выполните эти проверки, пока гидроцикл находится на суше.

Выполнение подготовительных проверок

- (1) Снимите сиденья и съемный водонепроницаемый багажный отсек (см. информацию о снятии и установке сидений на с. 47, а информацию о съемном багажном отсеке – на с. 53).
- (2) Выполните проверки и убедитесь, что неисправные детали и другие неполадки отсутствуют.
- (3) Выполнив проверки, установите на место водонепроницаемый отсек и сиденья.

Отсек двигателя

ПРЕДОСТЕРЕЖЕНИЕ

Отсутствие вентиляции отсека двигателя может привести к возгоранию или взрыву. Не запускайте двигатель, если имеется утечка топлива.

Проветривайте отсек двигателя перед каждым запуском гидроцикла.

Чтобы проветрить отсек двигателя, снимите сиденья. Оставьте отсек двигателя открытым на несколько минут, чтобы все пары бензина испарились.

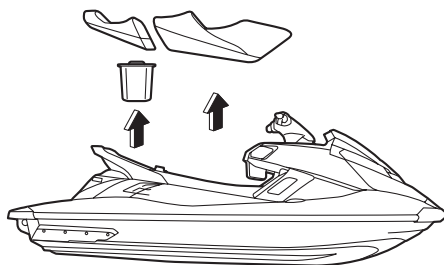

Пока отсек двигателя открыт, убедитесь в отсутствии повреждений.

Проверка топливной системы

ПРЕДОСТЕРЕЖЕНИЕ

Утечка топлива может стать причиной взрыва.

- Регулярно проверяйте уровень топлива.
- При обнаружении утечки топлива обратитесь к квалифицированному механику для ремонта топливной системы. Неправильный ремонт может сделать использование гидроцикла небезопасным.

Убедитесь в отсутствии утечек, повреждений и других проблем в топливной системе.

Проверьте следующее.

- Крышку горловины и уплотнитель
- Повреждения и течи топливного бака.
- Топливные магистрали и соединения на отсутствие утечек.
- Шланг сапуна на отсутствие утечек и повреждений.

Проверка уровня топлива

Проверьте уровень топлива в топливном баке
При необходимости дозаправьте гидроцикл (см. информацию о заправке на с. 56).

Водоотделитель

Проверьте, нет ли в водоотделителе воды. Если в водоотделителе имеется вода, слейте ее. См. информацию на с. 30.

Подготовительные проверки

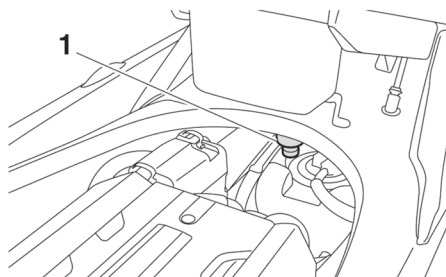

1 Водоотделитель

Проверка двигателя

Проверьте двигатель на наличие механических повреждений.

Проверка уровня моторного масла

Убедитесь, что уровень моторного масла находится между отметками максимального и минимального уровня на щупе (информацию о проверке уровня моторного масла см. на с. 55).

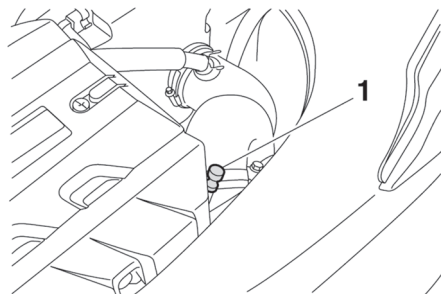

1 Щуп

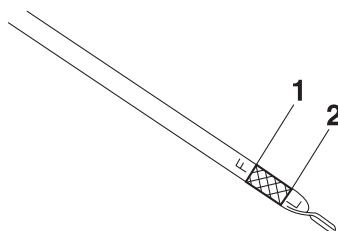

- 1 Отметка максимального уровня
- 2 Отметка минимального уровня

Трюмная вода

Убедитесь, что в трюме не скопилась вода. Если в трюме имеется вода, слейте ее. См. информацию на с. 59.

Аккумуляторная батарея

Убедитесь, что выводы аккумулятора закреплены надежно, а на полюсах аккумулятора нет следов коррозии. Шланг сапуна должен быть прочно прикреплен к аккумулятору и не пережат. **ПРЕДУПРЕЖДЕНИЕ!** Если шланг сапуна поврежден, зажат или подсоединен неправильно, может возникнуть возгорание или взрыв.

Подготовительные проверки

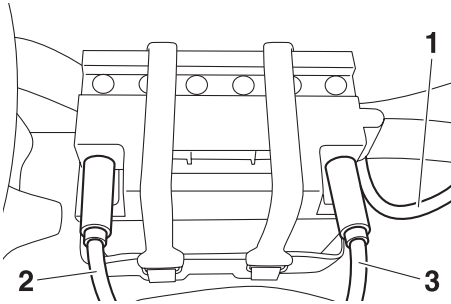

- 1 Шланг сапуна
- 2 Отрицательный (-) полюс аккумулятора: провод черного цвета
- 3 Положительный (+) полюс аккумулятора: провод красного цвета

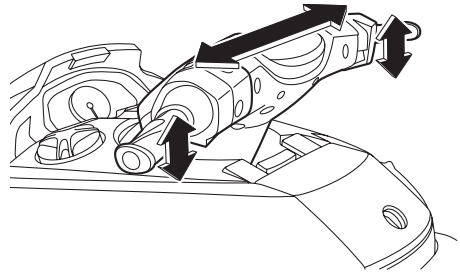

Поверните руль до упора вправо и влево, убедитесь, что при повороте руля сопло водометного двигателя поворачивается вправо и влево на одинаковое расстояние.

Проверьте уровень электролита. Убедитесь, что мощности аккумулятора хватает для запуска двигателя. **ПРЕДУПРЕЖДЕНИЕ! Никогда не запускайте гидроцикл, если мощности аккумулятора не хватает для запуска двигателя или имеются еще какие-либо признаки снижения мощности. Потеря мощности аккумулятора может привести к затруднительному положению.**

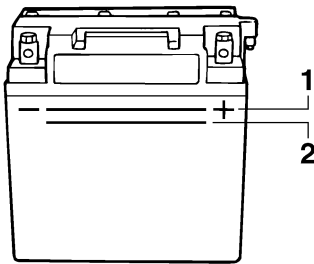

- 1 Отметка максимального уровня
- 2 Отметка минимального уровня

Убедитесь, что аккумулятор надежно закреплен.

Система рулевого управления

Поверните руль как можно дальше влево и вправо, чтобы убедиться в плавности перемещения, отсутствии помех, а также свободного хода между рулем и гидроциклом.

Подготовительные проверки

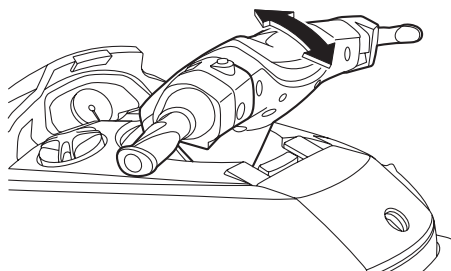
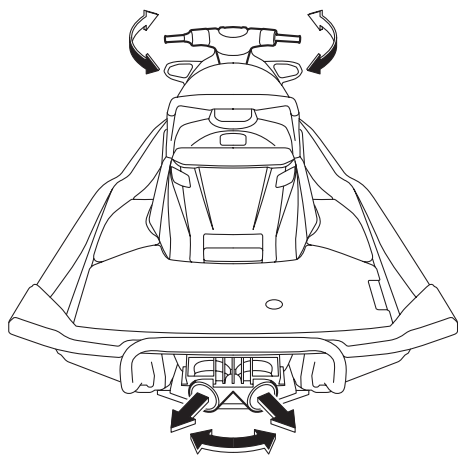

Система регулировки дифференциала (QSTS)

Переместите несколько раз рычаг блокировки переключателя QSTS для проверки его исправности. Убедитесь в том, что угол наклона сопла водометного движителя изменяется при перемещении переключателя в соответствующее положение.

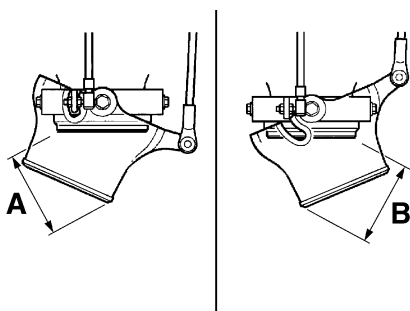

Разница между крайними положениями сопла водометного движителя (расстояния А и В)
Максимум 5 мм

Проверка рычага регулировки положения рулевой колонки

Поработайте несколько раз рычагом регулировки положения рулевой колонки для проверки его исправности. Убедитесь, что руль не имеет чрезмерного люфта. (Для получения более подробной информации см. раздел «Рычаг регулировки положения рулевой колонки» на с. 29).

Подготовительные проверки

Убедитесь в надежности фиксации переключателя во всех положениях после отпускания рычага (см. информацию на с. 29).

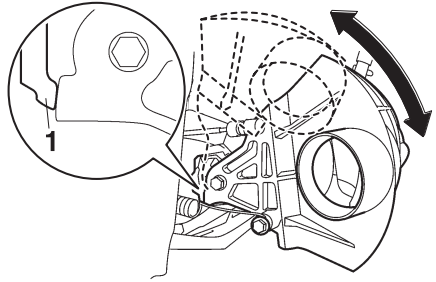
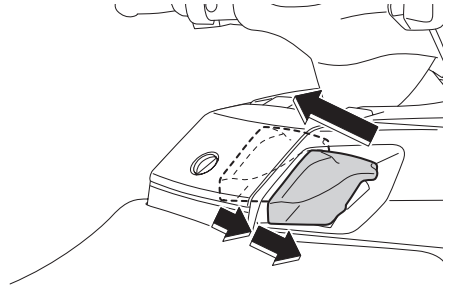
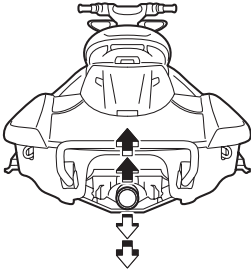
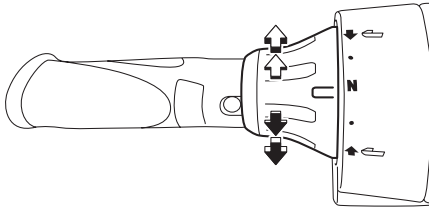
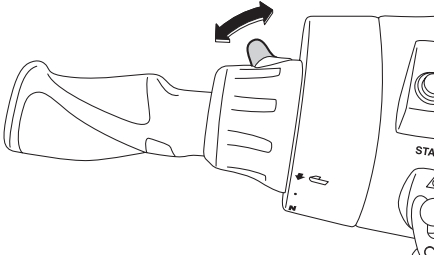

1 Упор

Рукоятка дроссельной заслонки

Проверьте правильность работы рукоятки акселератора. Несколько раз нажмите и отпустите рукоятку, чтобы убедиться в отсутствии препятствий ее ходу. Ход должен быть плавным. Отпущенная рукоятка должна возвращаться в положение, соответствующее холостому ходу.

Проверка системы переключения передач

ПРЕДОСТЕРЕЖЕНИЕ

Не прикасайтесь к реверсивному ковшу в момент перемещения рычага переключения передач. В противном случае вы можете получить травму.

Проверьте работоспособность рычага переключения передач.

Убедитесь, что реверсивный ковш полностью опускается после подъема рычага переключения передач и наоборот, а также убедитесь в том, что реверсивный ковш соприкасается с упорами (см. с. 31).

Подготовительные проверки

Проверка пульта дистанционного управления

Убедитесь, что пульт дистанционного управления работает надлежащим образом (см. информацию о настройке системы безопасности Yamaha на с. 36, а информацию о режиме ограничения скорости на с. 34).

Шнур аварийной остановки двигателя

Убедитесь в том, что шнур аварийной остановки двигателя не перетёрт и не надорван. Если шнур аварийной остановки двигателя повреждён, замените его. **ПРЕДОСТЕРЕЖЕНИЕ!** Не пытайтесь чинить шнур аварийной остановки двигателя или связывать его концы. Это может помешать шнуру свободно перемещаться при падении водителя из-за чего может произойти несчастный случай.

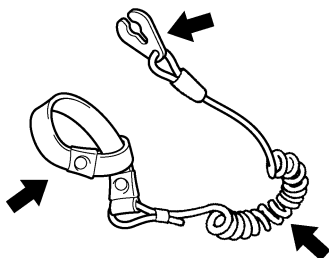

Переключатели

ПРИМЕЧАНИЕ

На суше не используйте двигатель при скорости вращения свыше 4000 об/мин. При проверке переключателей не включайте двигатель больше чем на 15 секунд без подачи воды. В противном случае двигатель может перегреться.

Проверьте правильность работы пусковой кнопки, кнопки остановки двигателя и аварийного выключателя двигателя. (Информацию о правильной работе этих органов управления см. на с. 27).

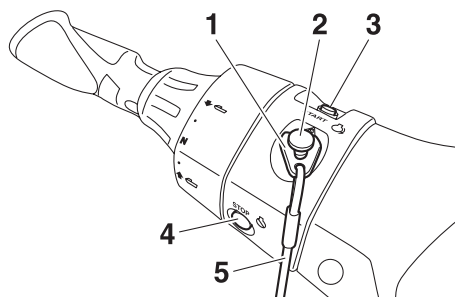

- 1 Скоба
- 2 Кнопка аварийной остановки двигателя
- 3 Кнопка запуска
- 4 Кнопка остановки двигателя
- 5 Шнур аварийной остановки двигателя

Проверка переключателей.

- 1 Если система безопасности Yamaha находится в режиме блокировки, разблокируйте гидроцикл (см. с. 26).
- 2 Нажмите кнопку запуска для запуска двигателя.
- 3 Как только двигатель запустится, нажмите кнопку остановки двигателя, чтобы убедиться в немедленной остановке двигателя.
- 4 Перезапустите двигатель и потяните шнур аварийной остановки двигателя, сняв скобу с аварийного выключателя. Убедитесь в том, что двигатель останавливается немедленно.

Багажные отделения

Убедитесь, что багажные отделения не повреждены, и в них не скопилась вода (см. с. 50).

Подготовительные проверки

Держатель огнетушителя, кожух и лента

Убедитесь, что держатель огнетушителя, кожух и лента не повреждены, и кожух надежно закреплен на месте лентой (см. с. 52).

Огнетушитель

Убедитесь в том, что на борту имеется полностью заряженный огнетушитель.

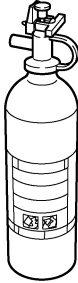

Для проверки огнетушителя см. инструкцию. Храните огнетушитель в держателе, закрыв кожухом.

На борту всегда должен быть огнетушитель. С гидроциклом он не поставляется. Если у вас нет огнетушителя, свяжитесь с дилером Yamaha или продавцом огнетушителей и приобретите тот, который соответствует техническим характеристикам.

Аварийное оборудование

Убедитесь, что на борту имеется все необходимое спасательное оборудование.

Корпус и палуба

Проверьте корпус и палубу на наличие повреждений. Впускная решетка

Тщательно проверьте наличие водорослей, грязи и других предметов, которые могут затруднить забор воды. Если решетка забита, прочистите ее (сведения о чистке решетке см. на с. 100).

Кормовые сливные пробки

Проверьте надежность установки кормовых сливных пробок. **ПРИМЕЧАНИЕ.** Перед установкой кормовых сливных пробок очистите их резьбу от посторонних материалов, например грязи и песка. Если этого не сделать, пробки могут быть повреждены, а вода попадет в отсек двигателя. До спуска гидроцикла на воду убедитесь, что пробки закреплены надежно. В противном случае вода может попасть в отсек двигателя и стать причиной затопления гидроцикла.

Установите на место кормовые сливные пробки и затяните их.

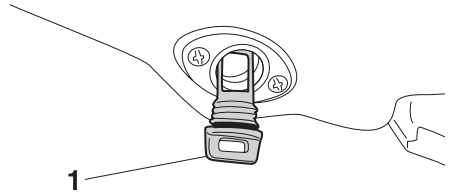

1 Кормовые сливные пробки

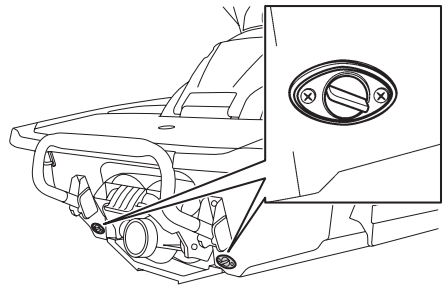

Подготовительные проверки

Капот

Нажмите на заднюю часть капота и убедитесь, что он надежно закрыт.

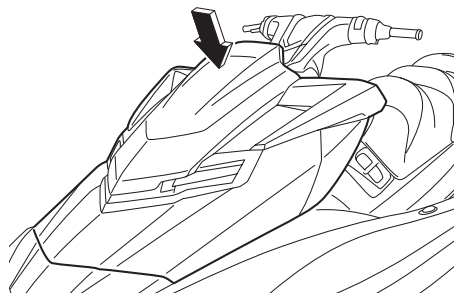

Проверки после спуска на воду

Выполните проверки из этого списка, спустив гидроцикл на воду и запустив двигатель.

Для выполнения подготовительных проверок

- (1) Спустите гидроцикл на воду (см. с. 74)
- (2) Выполните проверки и убедитесь, что неисправные детали и другие неполадки отсутствуют.

Выпускное отверстие для охлаждающей воды

Убедитесь, что при работе двигателя и нахождении гидроцикла в воде она вытекает из выпускного отверстия (подробную информацию см. на с. 29).

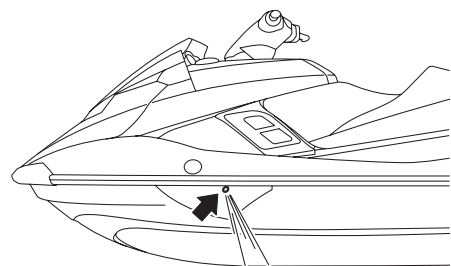

Многофункциональный информационный центр

Проверьте правильность работы МИЦ (информацию о МИЦ см. на с. 39).

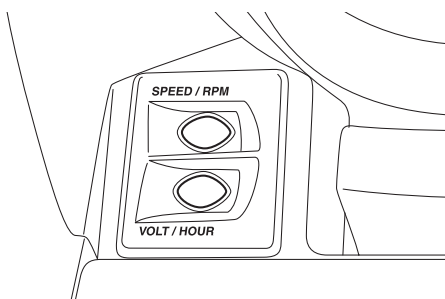
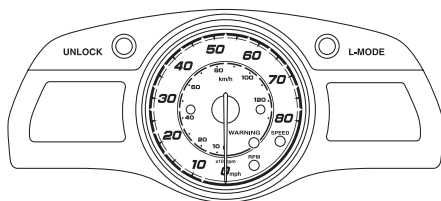

Проверка частоты вращения вала при холостом ходе

Запустите и прогрейте двигатель. Воспользуйтесь тахометром многофункционального информационного центра и убедитесь в том, что частота вращения холостого хода не выходит за предельные значения.

Частота вращения вала при холостом ходе
 1250 ± 100 об/мин

⚠ ПРЕДОСТЕРЕЖЕНИЕ

До запуска двигателя гидроцикла ознакомьтесь со всеми средствами управления. Если вы не до конца понимаете какую-либо функцию или назначение органа управления, проконсультируйтесь у дилера Yamaha. Непонимание принципов работы органов управления может стать причиной несчастного случая.

Знакомство с гидроциклом

Управление гидроциклом требует определенных навыков, приобретаемых путем практики в течение некоторого периода времени. Потратьте время на то, чтобы твердо изучить основные моменты, прежде чем переходить к сложным маневрам.

Поездки на гидроцикле способны доставить множество часов удовольствия. Вместе с тем очень важно познакомиться с принципами работы гидроцикла и достичь того уровня квалификации, который необходим для безопасной эксплуатации.

До начала эксплуатации гидроцикла необходимо прочитать данное руководство для водителя и другие справочные материалы, а также все маркировки. Особенно внимательно прочитайте информацию по технике безопасности на с. 10. Эти материалы помогут понять принципы работы гидроцикла.

Помните: гидроцикл предназначен для перевозки водителя и одного или двух пассажиров. Никогда не превышайте лимит грузоподъемности и не перевозите на гидроцикле более трех человек (двух при буксировке воднолыжника).

Максимальная грузоподъемность:

240 кг

Учитывается общий вес груза, водителя и пассажиров.

Обучение управлению гидроциклом

Перед плаванием на гидроцикле обязательно проводите предварительные проверки, перечисленные на с. 60. Небольшое время, которое вы затратите на их проведение, обеспечит безопасность и надежность эксплуатации.

Изучите местные правила, касающиеся гидроциклов. Ведите гидроцикл аккуратно, на безопасной скорости и соблюдайте дистанцию между своим гидроциклом и другими судами, людьми и неподвижными объектами. Для обучения выбирайте открытое пространство, должна быть хорошая видимость и небольшое количество судов.

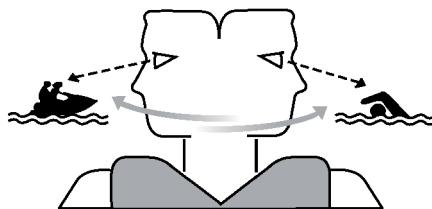

Пользуйтесь взаимопомощью – рядом с вами должны находиться люди. Наблюдайте за обстановкой, окружающими людьми, какими-либо предметами или другими судами. Будьте готовы к тому, что определенные природные условия способны ограничивать видимость.

Следует крепко удерживать руль руками, а ноги поместить на площадку для ног. Не перевозите пассажиров, пока не научитесь свободно управлять гидроциклом.

Эксплуатация

Положение при езде

Положение водителя

Следует крепко держать руль обеими руками, сидеть прямо, а ноги поставить на площадку для ног.



Положение пассажира

Пассажир(ы) должны крепко держаться за поручень или сидящего перед ними человека, а также ставить ноги на площадку для ног. Не допускайте, чтобы пассажир сидел перед водителем (информацию о размещении при буксировке воднолыжника см. на с. 12).



Спуск на воду

Перед спуском гидроцикла на воду убедитесь, что в месте спуска нет препятствий.

Во время волнения необходимо удерживать гидроцикл, чтобы после спуска на воду он не задел трейлер.

Запуск двигателя на воде

ПРЕДОСТЕРЕЖЕНИЕ

□ Не пытайтесь перемещать рычаг акселератора, если кто-либо находится за гидроциклом. Выключите двигатель или переведите его на холостой ход. Вода и грязь, вылетающие из сопла, могут стать причиной серьезной травмы.

1 Если системой безопасности Yamaha активирован режим блокировки, отключите его. (Для получения информации о работе системы безопасности Yamaha см. с. 26).

2 Спускайте гидроцикл в воду, в которой отсутствуют водоросли и мусор, на глубину не менее 60 см, считая от днища гидроцикла.

ПРИМЕЧАНИЕ. Никогда не ходите на глубине менее 60 см от днища гидроцикла. В противном случае галька или песок, попавшие во впускную решетку, могут повредить винт и стать причиной перегрева двигателя.

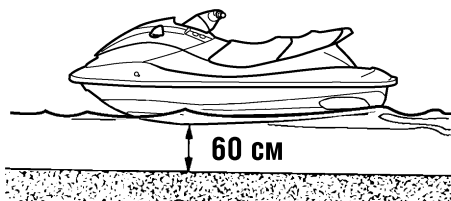

3 Прикрепите шнур аварийной остановки двигателя к левому запястью, а скобу, расположенную на другом конце троса, закрепите под аварийным выключателем двигателя (см. информацию на с. 27).

ПРЕДУПРЕЖДЕНИЕ! Убедитесь в том, что шнур аварийной остановки двигателя закреплен правильно. Неправильное крепление может при падении водителя помешать отключению двигателя гидроцикла для предотвращения несчастного случая.

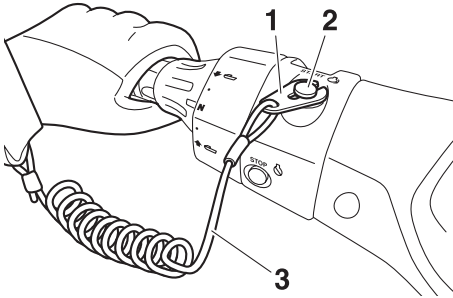

- 1 Скоба
- 2 Кнопка аварийной остановки двигателя
- 3 Шнур аварийной остановки двигателя
- 4 Вытяните рукоятку управления воздушной заслонкой и нажмите кнопку запуска двигателя (кнопка зеленого цвета) (см. с. 27).

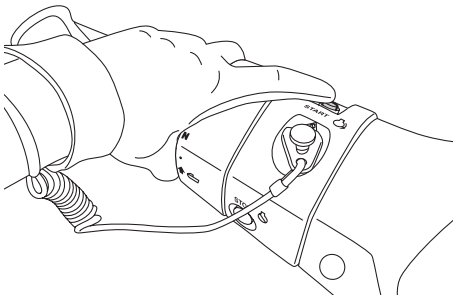

Остановка двигателя

Чтобы остановить двигатель, отпустите рычаг акселератора и нажмите на выключатель двигателя (кнопка красного цвета). **ПРЕДОСТЕРЕЖЕНИЕ!** Для управления гидроциклом необходима тяга. После выключения двигателя вы не сможете управлять гидроциклом и избежать столкновения с различными препятствиями. Авария может стать причиной серьезных травм или летального исхода.

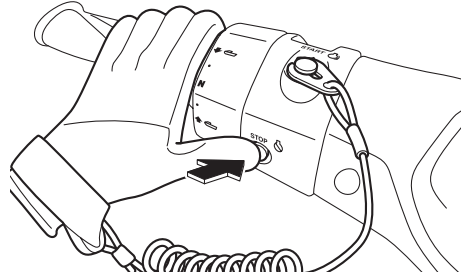

Стоянка гидроцикла

На стоянке извлеките скобу шнура аварийной остановки из аварийного выключателя двигателя. Это уменьшит вероятность несанкционированного запуска двигателя, а также эксплуатацию гидроцикла детьми или посторонними лицами.

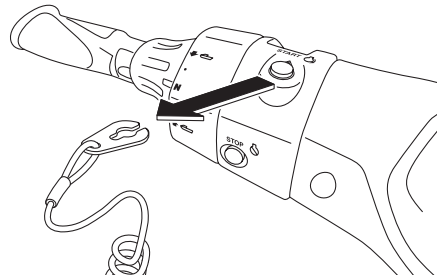

Управление гидроциклом

Если двигатель работает, гидроцикл движется вперед на скорости троллинга, даже если дроссельная заслонка полностью закрыта. См. с. 31.

Эксплуатация

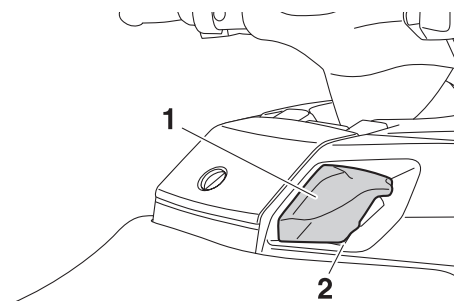

- 1 Рычаг переключения передач
- 2 Положение переднего хода



Маневрирование

⚠ ПРЕДОСТЕРЕЖЕНИЕ

- Если вы пытаетесь избежать столкновения, ни в коем случае не отпускайте рычаг акселератора – для маневрирования требуется тяга двигателя. Авария может стать причиной серьезных травм или летального исхода.
- При движении на большой скорости выполняйте плавные повороты или снижайте скорость перед совершением манёвра. Резкие повороты на высокой скорости могут стать причиной бокового скольжения или неуправляемого вращения. В результате этого водитель и пассажиры могут упасть в воду и получить серьезные травмы.

Поведение гидроцикла зависит от сочетания положения руля и силы тяги двигателя. Энергия воды, поступающей в водозаборное отверстие, увеличивается благодаря вращению винта водомета. Затем вода, прошедшая через винт, под давлением выходит через сопло.

Таким образом, создаётся сила тяги, позволяющая гидроциклу перемещаться по воде и изменять направление движения. Чем выше обороты двигателя, тем больше тяга водомета. Значение силы тяги и положение руля определяют, насколько резким будет поворот.

- A. На большой скорости тяга больше, и гидроцикл поворачивает резко.

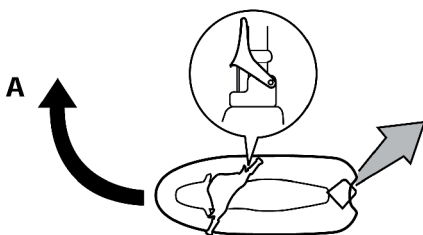

- B. На маленькой скорости тяга меньше, и гидроцикл поворачивает плавно.

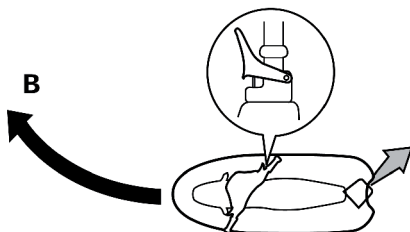

- C. Если рукоятка дроссельной заслонки отпущена, тяга будет минимальной. Если вы ходите на скорости выше троллинговой, то скоро обнаружите, что управлять гидроциклом без дросселя очень сложно. Непосредственно после отпускания рукоятки гидроцикл может поворачивать, но после замедления гидроцикл не будет маневрировать, пока не будет использован акселератор или достигнута скорость троллинга.

На скорости троллинга гидроцикл может совершать плавные повороты при изменении положения руля.

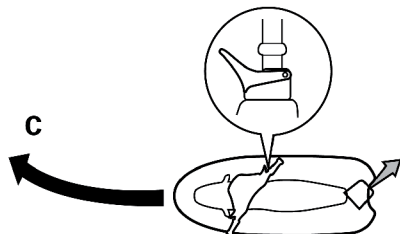

D. Если двигатель остановится в процессе движения, тяга исчезнет. Гидроцикл будет двигаться по прямой даже после поворота руля.

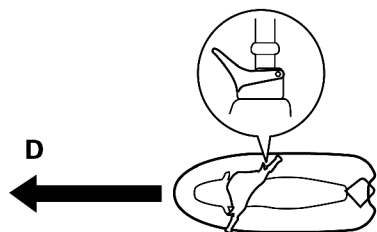

Для управления необходимо использование акселератора.

На этой модели установлена система управления двигателем Yamaha (YEMS), в которую входит система управления на малом ходу (OTS). Эта система активируется после сброса газа при движении в режиме глиссирования (см. выше п. С). Система OTS обеспечивает подачу тяги на водомет в течение некоторого времени после сброса газа.

Тем не менее, вы можете повернуть гораздо резче, если нажмете на рычаг акселератора во время поворота руля. Система OTS работает только в режиме глиссирования. Кроме того, она отключается после остановки двигателя.

Если частота вращения вала двигателя резко падает, гидроцикл перестает реагировать на повороты руля до тех пор, пока вы не нажмете рычаг акселератора или гидроцикл не наберет скорость малого хода.

Остановка гидроцикла

У гидроцикла нет тормозной системы. Он останавливается из-за сопротивления воды после отпускания рукоятки акселератора. При движении на полной скорости гидроцикл остановится приблизительно через 110 м после отпускания акселератора или остановки двигателя. Тормозной путь зависит от многих факторов, например от общего веса, направления ветра и состояния водной поверхности. Гидроцикл начинается замедляться при отпускании рукоятки акселератора, но до полной остановки проходит некоторое расстояние. Если вы не уверены, что успеете остановиться перед препятствием, используйте акселератор и обойдите это препятствие.

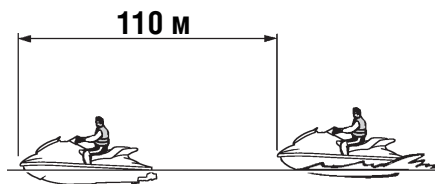

ПРЕДОСТЕРЕЖЕНИЕ

- Начинать тормозить на достаточном расстоянии от препятствия.
- Реагируйте на возможное столкновение быстро. Помните, что у гидроциклов и лодок нет тормозов.
- Ведите гидроцикл аккуратно, на безопасной скорости и соблюдайте дистанцию между своим гидроциклом, другими судами и людьми – это обеспечит возможность остановки.
- Не выключайте двигатель для снижения скорости, если необходимо обойти препятствие, находящееся на вашем пути.
- Не рекомендуется использовать задний ход для торможения или остановки гидроцикла. В противном случае можно потерять управление, упасть с гидроцикла или удариться о руль.

Движение задним ходом или на нейтральной передаче

Движение задним ходом

Нажмите рычаг блокировки переключения передач и потяните рычаг переключения передач назад до упора. Гидроцикл будет двигаться задним ходом. См. с. 31.

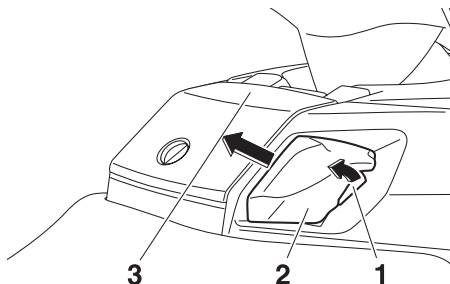

- 1 Рычаг блокировки переключения передач
- 2 Рычаг переключения передач
- 3 Положение заднего хода



Перед включением режима заднего хода убедитесь в том, что вокруг отсутствуют препятствия и люди.

СОВЕТ:

Данная модель оснащена ограничителем частоты вращения вала двигателя на заднем ходу.

Нейтральное положение

Нажмите рычаг переключения передач от себя в положение нейтральной передачи. Реверсивный ковш поднимается, чтобы скомпенсировать переднюю и заднюю тягу и остановить гидроцикл, хотя некоторое движение всё же может сохраняться. См. с. 31

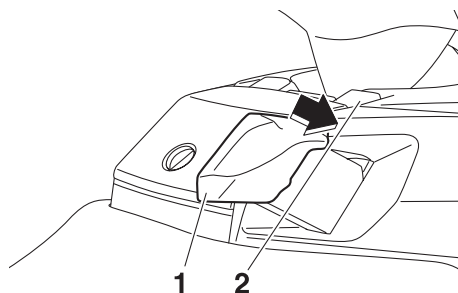

- 1 Рычаг переключения передач
- 2 Нейтральное положение



СОВЕТ:

Данная модель оснащена ограничителем частоты вращения вала двигателя на нейтральной передаче.

Посадка на гидроцикл

ПРЕДОСТЕРЕЖЕНИЕ

Убедитесь, что водитель и пассажиры умеют садиться на гидроцикл на воде. Человек, несколько раз безуспешно пытавшийся сесть на гидроцикл, устает и начинает испытывать неловкость, увеличивающую риск получения травмы и летального исхода.

Спускайте гидроцикл на воду в месте, в котором отсутствуют водоросли и другие посторонние предметы, а глубина составляет не менее 60 см, считая от днища гидроцикла.

ПРИМЕЧАНИЕ. Не эксплуатируйте гидроцикл на глубине менее 60 см. Это может привести к попаданию камней и песка в водозаборное отверстие водомётного движителя, повреждению винта и перегреву двигателя.

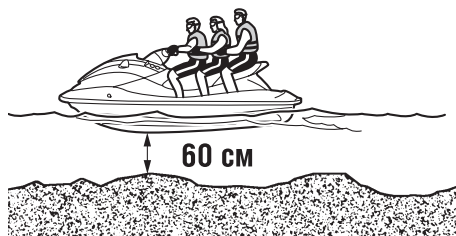

Посадка одного лица

- 1 Подплывите к гидроциклу сзади, обопритесь на заднюю площадку обеими руками, подтянитесь и возьмитесь одной рукой за поручень.

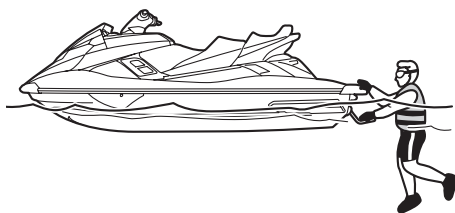

Эксплуатация

- 2 Поставьте одну ногу на ступеньку, а потом возьмитесь другой рукой за поручень.

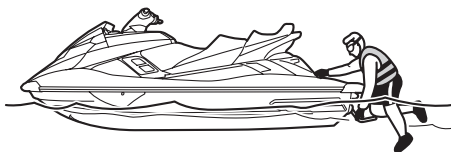

- 3 Подтянитесь, чтобы встать на колени на площадке, затем сядьте на сиденье верхом.

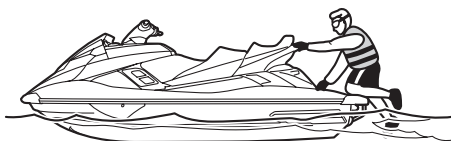

- 4 Закрепите шнур аварийной остановки двигателя на левом запястье. Прикрепите скобу этого шнура к кнопке аварийного выключения двигателя.
- 5 Держитесь за руль двумя руками, а ноги поставьте на площадку для ног.

- 6 Запустите двигатель и начните движение, предварительно посмотрев по сторонам.

Посадка на борт с пассажирами

ПРЕДОСТЕРЕЖЕНИЕ

Не используйте акселератор, пока пассажиры не сядут, не поставят ноги на пол платформы для ног и не возьмутся за поручень или за сидящего перед ними человека.

Чем больше совокупный вес водителя и пассажиров, тем сложнее управлять гидроциклом. Не используйте гидроцикл, если общий вес, включая вес груза, превышает 240 кг.

- 1 Поднимитесь на борт способом, описанным в предыдущем разделе.



- 2 Прикрепите шнур аварийной остановки двигателя к левому запястью, а скобу закрепите под аварийным выключателем двигателя.
- 3 Возьмитесь двумя руками за поручень и поставьте ноги на платформу.

- 4 Ждите, пока пассажиры подплывут к гидроциклу сзади.



- 5 Пассажир должен подняться на борт и сесть верхом так же, как и водитель, поставить ноги на платформу и взяться за поручень.



- 6 Второй пассажир должен действовать точно так же. При посадке пассажира другие пассажиры и водитель должны удерживать гидроцикл в равновесии.



- 7 Убедитесь, что пассажиры поставили ноги на платформу и крепко держатся за поручень или за сидящего перед ними человека.



- 8 Запустите двигатель, посмотрите по сторонам и переходите на скорость глиссирования.

Как подняться на борт, если трудно удержать стоящий гидроцикл в равновесии

- 1 Пока пассажиры удерживают гидроцикл, поднимитесь на гидроцикл, как описано в разделе «Посадка в одиночку»

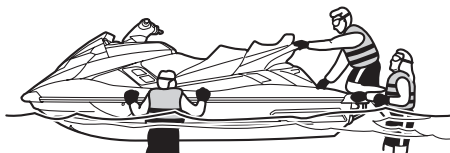

- 2 Возьмитесь двумя руками за поручень, поставьте ноги на платформу и выровняйте гидроцикл.
3 Первый пассажир должен подняться на борт и сесть верхом так же, как и водитель, поставить ноги на платформу и взяться за поручень.

Эксплуатация

- 4 Прикрепите шнур аварийной остановки двигателя к левому запястью, а скобу закрепите под аварийным выключателем двигателя.
- 5 Запустите двигатель, посмотрите по сторонам и переходите на скорость глиссирования.
- 6 Второй пассажир должен подтянуться и встать на посадочную платформу коленями. Медленно увеличивайте скорость, удерживая гидроцикл в равновесии. Второй пассажир должен переползти на сиденье.



- 7 Убедитесь, что второй пассажир сел на сиденье, поставил ноги на платформу и крепко держится.
- 8 Убедитесь, что пассажиры поставили ноги на платформу и крепко держатся за поручень или сидящего перед ними человека. Медленно увеличивайте скорость, удерживая равновесие.



ПРЕДОСТЕРЕЖЕНИЕ

Способы предупреждения столкновения

- Постоянно смотрите, нет ли впереди людей, препятствий или других судов. Будьте готовы к тому, что определенные природные условия ограничивают или полностью исключают видимость.
- Ведите гидроцикл аккуратно, на безопасной скорости и соблюдайте дистанцию между своим судном и пловцами.
- Не проходите в непосредственной близости за другим судном или лодкой. Проходите мимо других судов на таком расстоянии, чтобы не забрызгать или не залить их водой. Избегайте резких поворотов и других маневров, которые могут затруднить уклонение от вашего гидроцикла. Избегайте мелководья и мест, в которых имеются препятствия.
- Реагируйте на возможное столкновение быстро. Помните, что у гидроциклов и лодок нет тормозов. Не отпускайте акселератор, пытайтесь обойти препятствие. Для управления необходима тяга двигателя.

ПРИМЕЧАНИЕ

Никогда не ходите на глубинах менее 60 см от днища гидроцикла. В противном случае галька или песок, попавшие во впускную решетку, могут повредить винт и стать причиной перегрева двигателя.

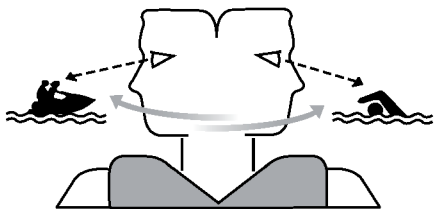

Начало движения при перевозке гидроцикла на трейлере

- 1 Спустите гидроцикл на воду и переключитесь на задний ход (см. с. 31).
- 2 Прикрепите шнур аварийной остановки двигателя к левому запястью, а скобу закрепите под аварийным выключателем двигателя.
- 3 Запустите двигатель и посмотрите по сторонам до начала движения.

Посадка на борт и запуск у причала

- 1 Сядьте на гидроцикл сбоку
- 2 Прикрепите шнур аварийной остановки двигателя к левому запястью, а скобу закрепите под аварийным выключателем двигателя.
- 3 Отведите гидроцикл от причала, возьмитесь за руль обеими руками, поставьте обе ноги на платформу.

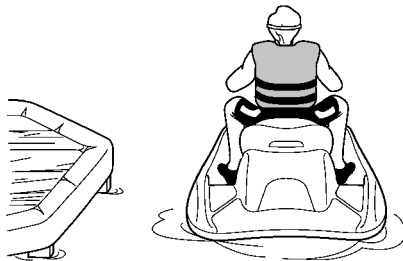

- 4 Запустите двигатель и посмотрите по сторонам до начала движения.
Что делать, если гидроцикл перевернулся

ПРЕДОСТЕРЕЖЕНИЕ

Неправильная попытка перевернуть гидроцикл на днище может стать причиной травмы.

- Обязательно отключите двигатель, потянув шнур аварийной остановки двигателя и сняв скобу с выключателя.
- Не помещайте руки во впускную решетку.

Если гидроцикл перевернулся, немедленно переверните его на днище.

- 1 Снимите скобу с аварийного выключателя двигателя.
- 2 Подплывите к гидроциклу сзади.левой рукой возьмитесь за плиту водомета и переворачивайте гидроцикл, упираясь в планшир правой рукой или ногой.

Если левый борт перевернувшегося гидроцикла наклоняется, толкните планшир, опуская левый борт, и начинайте переворачивать гидроцикл по часовой стрелке.

Эксплуатация

ПРИМЕЧАНИЕ. Не переворачивайте гидроцикл против часовой стрелки. В противном случае вода может попасть в двигатель и серьезно его повредить.



- 3 Запустите двигатель. Ведите гидроцикл по прямой на скорости выше скорости глиссирования. Это нужно для того, чтобы избавиться от воды, попавшей в отсек двигателя. (Информацию о сливе воды из трюма см. на с. 59. Если двигатель не запускается, см. раздел «Буксировка гидроцикла» на с. 104 или «Что делать, если гидроцикл затонул» на с. 105).

ПРИМЕЧАНИЕ. В течение минимум одной минуты после повторного запуска двигателя не развивайте максимальную скорость. Вода в отсеке двигателя может попасть в двигатель и серьезно повредить его.

Швартовка гидроцикла

- 1 Убедитесь, что рядом с берегом нет лодок, пловцов или других препятствий.
- 2 Отпустите рукоятку дроссельной заслонки приблизительно за 110 м от берега.
- 3 Медленно подойдите к берегу и выключите двигатель до того, как достигнете суши. Помните, что для управления необходим акселератор.

ПРЕДУПРЕЖДЕНИЕ

Не отпускайте акселератор, пытаясь обойти препятствие. Для управления необходима тяга двигателя. Столкновение может стать причиной серьезной травмы или летального исхода.

ПРИМЕЧАНИЕ. Никогда не ходите на глубинах менее 60 см от днища гидроцикла. В противном случае галька или песок, попавшие во впускную решетку, могут повредить винт и стать причиной перегрева двигателя.

- 4 Сойдите с гидроцикла и вытащите его на берег. Вход в док

- 1 Убедитесь, что рядом с берегом нет лодок, пловцов или других препятствий.
- 2 Отпустите рукоятку дроссельной заслонки приблизительно за 110 м от дока.
- 3 Медленно подойдите к доку и выключите двигатель как можно ближе к нему.

ПРЕДУПРЕЖДЕНИЕ

Не отпускайте акселератор, пытаясь обойти препятствие. Для управления акселератор необходим. Столкновение может стать причиной серьезной травмы или летального исхода.

- 4 Медленно подойдите к доку и выключите двигатель как можно ближе к нему.

Управление в местах скопления водорослей

Старайтесь не кататься на гидроцикле в местах значительного роста водорослей.

При необходимости меняйте скорость гидроцикла с самой высокой на более низкую. Водоросли скапливаются в основном на постоянной скорости и на скорости глиссирования. Если водоросли забьют впускную решетку и приведут к возникновению кавитации, очистите винт и впускную решетку (информацию о чистке см. на с. 100).

Уход после использования

ПРИМЕЧАНИЕ

На допускайте работы двигателя на суше при скорости вращения более 4000 об/мин. Без подачи воды двигатель не должен работать более 15 секунд, иначе возможен перегрев.

Подняв гидроцикл из воды, слейте оставшуюся воду из системы охлаждения. Для этого выполните следующее.

- (1) Убедитесь в том, что вокруг гидроцикла нет препятствий, и запустите двигатель.
- (2) Слейте оставшуюся воду из системы охлаждения, попеременно нажимая и отпуская акселератор на 10-15 секунд.
- (3) Заглушите двигатель.

Уход после использования

⚠ ПРЕДОСТЕРЕЖЕНИЕ

Храните гидроцикл в вертикальном положении, чтобы топливо не перелилось в двигатель или отсек двигателя и не привело к возгоранию.

Чтобы гидроцикл всегда находился в оптимальном техническом состоянии, обязательно поднимайте его из воды после использования и проводите описанные ниже процедуры. Если оставить гидроцикл в воде на долгое время, увеличится скорость износа сопла водометного движителя и отделки корпуса. Водные организмы и коррозия являются основными факторами износа деталей гидроцикла.

Промывка системы охлаждения

ПРИМЕЧАНИЕ

Не используйте двигатель на берегу более 15 секунд, если не подается вода или скорость вращения превышает 4000 об/мин. В противном случае двигатель может перегреться.

Промывка системы охлаждения не позволяет соли, песку и грязи засорить систему.

- 1 Поставьте гидроцикл горизонтально.
- 2 Снимите сиденья и съемный водонепроницаемый отсек двигателя (информацию о демонтаже и установке сидений см. на с. 47, а информацию о отсеке двигателя на с. 53).
- 3 Откройте кормовой багажный отсек (информацию о кормовом багажном отсеке см. на с. 52)
- 4 Подсоедините переходник для шланга к шлангу с источником воды.

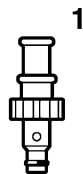

- 1 Переходник для шланга
- 5 Снимите крышку соединителя промывочного шланга, вставьте в соединитель переходник для шланга с источником воды и плотно затяните крепление.

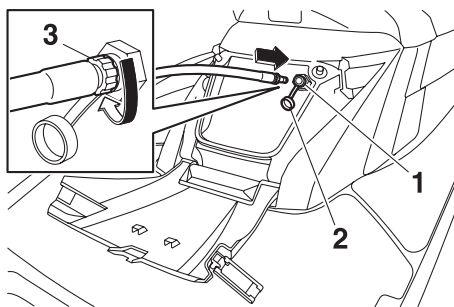

- 1 Соединитель промывочного шланга
- 2 Крышка соединителя промывочного шланга
- 3 Переходник для шланга с источником воды
- 6 Подключите шланг к водопроводному крану.
- 7 Убедитесь в том, что вокруг гидроцикла нет препятствий, запустите двигатель и немедленно включите поток воды. Вода должна постоянно выливаться из сопла водометного движителя.

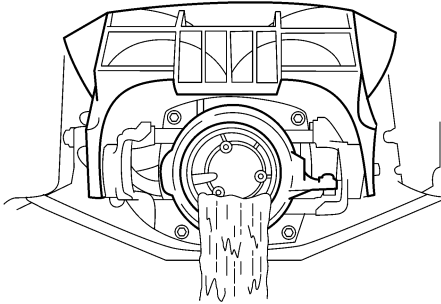

- 8 Запустите двигатель приблизительно на 3 минуты на холостом ходу и посмотрите на его состояние. Если при промывке двигатель останавливается, немедленно выключите воду и повторите описанные выше действия, начиная с шага 7.
ПРИМЕЧАНИЕ. Не подавайте воду в каналы для охлаждающей воды, если двигатель не работает. Вода может через глушитель попасть в двигатель, серьезно его повредив.
- 9 Выключите воду.
- 10 Слейте оставшуюся воду из каналов, попеременно нажимая и отпуская рукоятку дроссельной заслонки на 10-15 секунд.
- 11 Остановите двигатель.
- 12 Снимите переходник для шланга и установите на место крышку соединителя промывочного шланга.
- 13 Надежно закройте кормовой багажный отсек.
- 14 Установите на место съемный водонепроницаемый багажный отсек и сиденья.

Чистка гидроцикла

- 1 Снимите сиденья (см. с. 47).
- 2 Промойте двигатель и отсек двигателя небольшим количеством воды.
ПРИМЕЧАНИЕ. Для мытья двигателя и отсека двигателя не пригодна вода под давлением, поскольку она может серьезно повредить двигатель.
- 3 Слейте воду из отсека двигателя (см. с. 59).
- 4 Насухо вытрите двигатель и отсек двигателя чистой тканью.

- 5 Вымойте корпус, палубу и сопло водометного движителя пресной водой.
- 6 Насухо вытрите корпус, руль и сопло водометного движителя чистой тканью.
- 7 Обработайте все пластмассовые и резиновые детали, например сиденье и уплотнители отсека двигателя специальным средством.
- 8 Смочите металлические детали антикоррозионным средством, чтобы предотвратить появление коррозии.
- 9 Прежде чем устанавливать сиденья на место, дайте моторному отсеку полностью высохнуть.
- 10 Установите на место сиденья.

Аккумулятор

Если гидроцикл не будет использоваться более месяца, снимите аккумулятор и уберите его в сухое прохладное место.

ПРЕДОСТЕРЕЖЕНИЕ

Электролит ядовит и опасен, он вызывает серьезные ожоги и т. д. В электролите содержится серная кислота. Избегайте контакта с кожей, глазами или одеждой.

Действия при попадании электролита

На кожу: промойте водой

При проглатывании: выпейте много воды или молока. Затем пейте молоко с магнизией, взбитыми яйцами или растительным маслом. Немедленно обратитесь к врачу.

В глаза: промывайте водой в течение 15 минут и немедленно обратитесь к врачу.

В аккумуляторе образуется взрывоопасный газ. Не курите рядом с аккумулятором, не держите рядом с ним источники открытого огня. При использовании или зарядке аккумулятора в закрытом помещении убедитесь, что оно хорошо вентилируется. Надевайте защитные очки при работе с аккумулятором.

Не разрешайте детям находиться вблизи аккумулятора.

Уход и хранение

Для демонтажа аккумулятора выполните следующее.

- 1 Отсоедините отрицательный (-) вывод аккумулятора.
- 2 Отсоедините положительный (+) вывод.
- 3 Отсоедините шланг сапуна.
- 4 Снимите крепления, а затем извлеките аккумулятор.

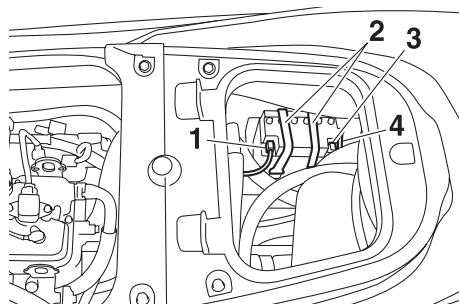

- 1 Отрицательный (-) полюс аккумулятора: провод черного цвета
- 2 Крепление батареи
- 3 Положительный (+) полюс аккумулятора: провод красного цвета
- 4 Шланг сапуна

Проверка аккумулятора

- Убедитесь, что корпус аккумулятора не поврежден.
- Убедитесь, что клеммы не повреждены и не подверглись коррозии.
- Убедитесь, что шланг сапуна не поврежден и не засорен.
- Проверка уровня электролита
- Убедитесь, что уровень электролита находится между отметками максимального и минимального уровня.

- Если уровень электролита недостаточен, долейте дистиллированную воду до необходимого уровня.

ПРИМЕЧАНИЕ. Используйте только дистиллированную воду, в противном случае срок службы батареи может уменьшиться.

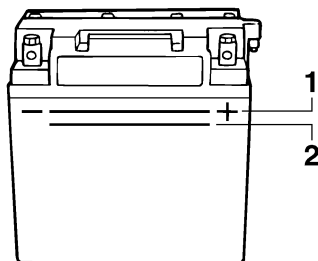

- 1 Отметка максимального уровня
- 2 Отметка минимального уровня

Долив воду, проверьте напряжение аккумуляторной батареи.

Рекомендуется предоставить проверку удельного веса и зарядку аккумулятора дилеру Yamaha. Если вы занимаетесь этим самостоятельно, внимательно прочитайте и соблюдайте инструкции к тестеру аккумулятора и зарядному устройству, которыми вы пользуетесь.

ПРИМЕЧАНИЕ. Не пытайтесь ускорить зарядку батареи, это может сократить срок ее службы.

Проверка креплений батареи

Убедитесь, что крепления батареи не повреждены.

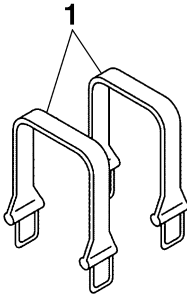

1 Крепления батареи

Хранение батареи

- 1 Вымойте корпус аккумулятора пресной водой.
- 2 Если клеммы аккумулятора покрыты грязью или коррозией, очистите их проволочной щеткой.

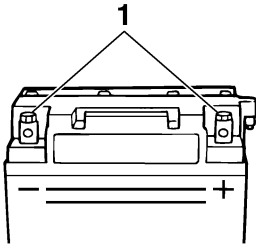

1 Полюса батареи

- 3 Смажьте полюса аккумулятора смазкой Yamaha Marine Grease или Yamaha Grease A.

Рекомендованная водостойкая смазка:
Yamaha Marine Grease или Yamaha Grease A

- 4 Храните в сухом прохладном месте.
ПРИМЕЧАНИЕ. Аккумулятор должен быть постоянно заряжен. Хранение разряженного аккумулятора может серьезно его повредить.

Установка аккумулятора

- (1) Установите аккумулятор в батарейный отсек и закрепите держатели в креплениях.
- (2) Подсоедините положительный (+) провод (красный) к положительной клемме.

ПРИМЕЧАНИЕ. Если перепутать провода, возможно повреждение электросхемы.

- (3) Подсоедините отрицательный (-) провод (черный) к отрицательной клемме.
- (4) Подсоедините шланг сапуна

ПРЕДУПРЕЖДЕНИЕ! Повреждение, неправильное соединение или засорение шланга сапуна может стать причиной возгорания или взрыва.

- (5) Убедитесь, что батарея надежно закреплена.

Долгосрочное хранение

ПРЕДОСТЕРЕЖЕНИЕ

При постановке гидроцикла на хранение установите его в вертикальное положение, чтобы топливо не перелилось в двигатель или отсек двигателя и не привело к возгоранию.

Хранение в течение длительного периода времени, например зимой, требует предварительного технического обслуживания, защищающего от износа. Рекомендуется обратиться к дилеру Yamaha для обслуживания гидроцикла, прежде чем убирать его на хранение. Перечисленные ниже процедуры может провести водитель.

Чистка

1 Промойте систему охлаждения (см. с. 83).

СОВЕТ:

Если вы убираете гидроцикл на долгое хранение, например на зиму, то до запуска двигателя сверху залейте топливный бак бензином и добавьте туда стабилизатор и кондиционер в соответствии с инструкцией производителя.

2 Вымойте гидроцикл (см. с. 84). Обработайте корпус неабразивным воском.

Смазка

Воспользуйтесь подходящим устройством для нанесения смазки, чтобы нанести ингибитор коррозии на внутренний и наружный тросы и избавиться от следов влажности.

Чтобы движущиеся детали перемещались плавно, покройте их слоем водостойкой смазки.

Рекомендованная водостойкая смазка:
Yamaha Marine Grease/Yamaha Grease A

- Штуртрос (со стороны сопла водометного двигателя) и поршень QSTS (со стороны сопла водометного двигателя)

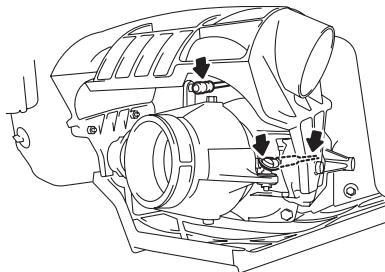

- Трос переключения передач (со стороны рычага)

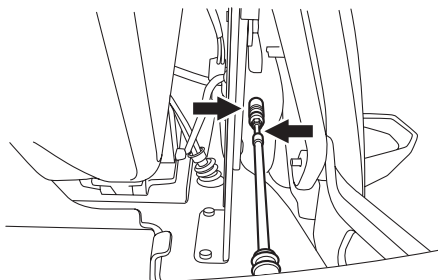

- Трос переключения передач (со стороны реверсивного ковша)

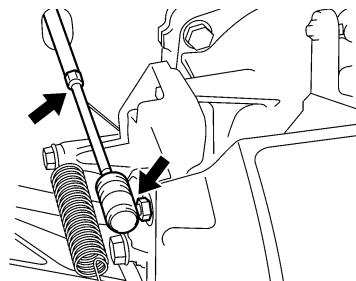

Защита от коррозии

Обработайте металлические детали корпуса, палубы и двигателя антикоррозионным средством.

Внутренние детали двигателя должен обработать дилер Yamaha.

Техническое обслуживание

Периодическая проверка, регулировка и смазка поддерживает безопасность и эффективность гидроцикла. За безопасность несет ответственность водитель. Правильное техническое обслуживание необходимо для сохранения низкого уровня выбросов выхлопных газов и уровня шума в разрешенных пределах. Самые важные моменты проверки гидроцикла, регулировки и смазки приведены на следующих страницах.

Для приобретения оригинальных запасных деталей Yamaha и дополнительных принадлежностей, предназначенных для гидроцикла, обращайтесь к дилеру Yamaha.

Помните, что ограниченная гарантия не распространяется на неисправности, вызванные установкой деталей или дополнительных приспособлений, качественно отличных от оригинальных деталей Yamaha. **Техническое обслуживание, замену или ремонт устройств и системы, контролирующей выпуск выхлопных газов, может проводить любое лицо и любая организация по ремонту судовых карбюраторных двигателей. Гарантийный ремонт должен осуществляться в авторизованном представительстве компании Yamaha.**

ПРЕДОСТЕРЕЖЕНИЕ

До начала технического обслуживания выключите двигатель, если не указано обратное. Если вы не знакомы с обслуживанием механизмов, эту работу должен проводить дилер Yamaha или другой квалифицированный механик.

Набор инструментов

Рекомендуется иметь руководство по эксплуатации и набор инструментов всегда при себе.

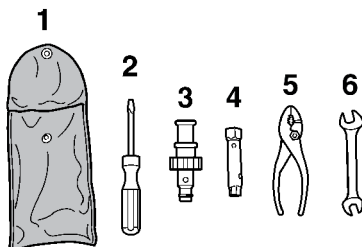

- 1 Сумка для инструментов
- 2 Отвертка
- 3 Переходник для садового шланга
- 4 Накидной гаечный ключ на 10/12 мм
- 5 Плоскогубцы
- 6 Гаечный ключ

Снятие и установка корпуса двигателя

Корпус двигателя съемный.

Чтобы снять корпус двигателя:

- 1 Снимите сиденья (см. с. 44)
- 2 Отвинтите винты

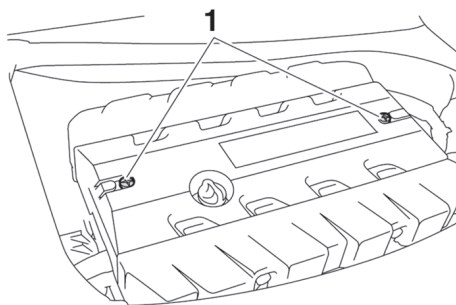

- 1 Винт корпуса двигателя

- 3 Поднимите и снимите корпус двигателя.

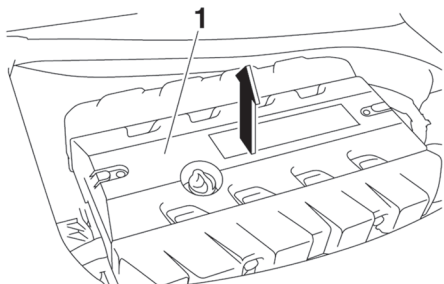

- 1 Корпус двигателя

Чтобы установить корпус двигателя

- 1 Установите корпус на место и нажмите на него.

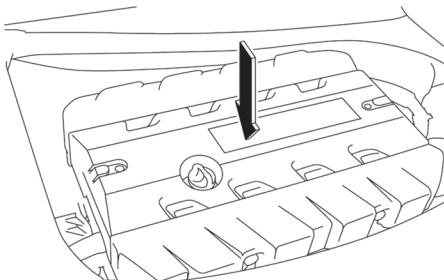

- 2 Установите винты и затяните их с рекомендованным моментом затяжки.

Момент затяжки.

Винты корпуса двигателя:
4,5 Нм (0,46 кгс/м)

- 3 Установите сиденья на место.

Техническое обслуживание

Таблица периодического обслуживания

В таблице приведены общие указания по периодичности технического обслуживания. В зависимости от условий эксплуатации может возникать необходимость в более частом обслуживании. При возникновении вопросов обратитесь к дилеру Yamaha.

Значок «○» означает, что эту работу необходимо предоставить дилеру Yamaha.

Элемент	Действие	Первичная	Впоследствии				С.
		10 часов	50 часов		100 часов	200 часов	
			6 месяцев	12 месяцев	12 месяцев	24 месяца	
Свечи зажигания	Проверка, чистка, замена	○			○		—
Точки смазки	Смазка				○		—
Внутренние компоненты двигателя	Смазка распылением			○			—
Промежуточный корпус	Смазка	○			○		—
Топливная система	Проверка				○		—
Топливный бак	Проверка, чистка				○		—
Обороты холостого хода	Проверка, регулировка				○		—
Ось дросселя	Проверка				○		—
Фильтр водоприемника	Проверка, чистка				○		—
Фильтр трюмной помпы	Чистка				○		—
Фильтр трюма	Чистка				○		—
Винт	Проверка				○		—
Угол наклона сопла водометного движителя	Проверка, регулировка				○		—
Рулевая колонка	Проверка, регулировка	○			○		—
Механизм QSTS	Проверка, регулировка	○			○		—
Трос переключения передач и реверсивный ковш	Проверка, регулировка				○		—
Кормовые сливные пробки	Проверка, замена				○		—
Аккумулятор	Проверка, зарядка				○		—
Резиновая муфта	Проверка					○	—
Подвеска двигателя	Проверка					○	—

Элемент	Действие	Первый раз			Впоследствии		С.
		10 часов	50 часов	100 часов	100 часов	200 часов	
			6 месяцев	12 месяцев	12 месяцев	24 месяца	
Болты и гайки	Проверка	○			○		—
Фильтрующий элемент воздухоочистителя	Проверка				○		—
Моторное масло	Замена	○		○			95
Масляный фильтр	Замена				○		95
Зазоры в клапанном механизме	Проверка, регулировка					○	—

Моторное масло и масляный фильтр

ПРЕДОСТЕРЕЖЕНИЕ

Моторное масло остается горячим в течение некоторого времени после остановки двигателя. Прямой контакт с моторным маслом или его попадание на одежду может вызвать ожог.

ПРИМЕЧАНИЕ

Не запускайте двигатель, если масла слишком много или слишком мало. В противном случае двигатель может быть поврежден.

Для проведения замены моторного масла рекомендуем обратиться к официальному дилеру компании Yamaha. Однако если вы желаете самостоятельно провести работы по замене моторного масла, проконсультируйтесь с официальным дилером компании Yamaha.

Технические характеристики

Технические характеристики

Грузоподъемность гидроцикла

Максимальное количество людей на борту:

3 человека

Максимальная грузоподъемность:

240 кг

Габариты

Длина:

3560 мм

Ширина:

1230 мм

Высота:

1230 мм

Сухой вес:

FX SHO 386 кг

FX Cruiser SHO 387 кг

Рабочие характеристики

Максимальная мощность (согласно ISO 8665/SAE J1228): 154,5 кВт при 7500 об/мин

Максимальный расход топлива:

63,7 л/час

Запас хода на полной скорости:

1,10 часа

Скорость глиссирования:

1250 ±100 об/мин

Двигатель

Тип двигателя: четырехтактный, с верхним расположением двух распределительных валов (DOHC) и жидкостным охлаждением

Количество цилиндров:

4

Рабочий объем двигателя

1812 см³

Диаметр цилиндра и ход поршня:

86 x 78 мм

Степень сжатия:

8,6:1

Клапанный зазор на впускных клапанах (на холодном двигателе):

0,14 - 0,23 мм

Клапанный зазор на выпускных клапанах (на холодном двигателе):

0,28 - 0,37 мм

Система смазки:

Мокрый картер

Система охлаждения:

Вода

Система пуска:

Электрическая

Система зажигания:

T.C.I.

Свеча зажигания:

LF6A

Зазор между электродами свечи зажигания:

0,8–0,9 мм

Емкость аккумулятора:

12 В, 19,0 А*ч

Система зарядки:

магнето, выполненное в маховике

Двигатель

Двигательная установка:

водомер

Тип водомета:

одноступенчатый с осевым потоком

Вращение винта:

против часовой стрелки

Угол поворота сопла водомерного двигателя:

24,0 +24,0°

Угол поворота сопла водомерного двигателя:

-10, -5, 0, 5, 10°

Топливо и масло

Рекомендуемое топливо:

не содержащий свинца бензин стандартного качества

Минимальное октановое число (PON):

86

Минимальное октановое число (RON):

90

Рекомендованный тип моторного масла по SAE:

SAE 10W-30, 10W-40, 20W-40, 20W-50

Рекомендованный тип моторного масла по API:

API SE, SF, SG, SH, SJ, SL

Емкость топливного бака:

70 л

Количество моторного масла при замене масляного фильтра:

3,1 л

Количество моторного масла без замены масляного фильтра:

3,0 л

Объем масляного бака:

4,3 л

Устранение неисправностей

Поиск и устранение неисправностей

При возникновении проблем при эксплуатации гидроцикла попытайтесь установить возможную причину, воспользовавшись этим разделом.

Если вы не можете установить причину или процедура ремонта не описана в данном руководстве, обратитесь к дилеру Yamaha для осуществления необходимого обслуживания.

Поиск и устранение неисправностей

ПРОБЛЕМА	ВОЗМОЖНАЯ ПРИЧИНА		СРЕДСТВО УСТРАНЕНИЯ	С.
Двигатель не запускается (стартер не вращается)	Кнопка аварийной остановки двигателя	Скоба не установлена на место	Установите скобу	27
	Система безопасности Yamaha	Включен режим блокировки	Отключите режим блокировки	26
	Предохранитель	Предохранитель перегорел	Замените предохранитель и проверьте проводку	101
	Аккумулятор	Аккумулятор разрядился	Перезарядите	87
		Полюса подсоединены ненадежно	Затяните соединения	87
		Клеммы покрыты коррозией	Очистите	87
Стартер	Стартер неисправен	Обратитесь к дилеру Yamaha для ремонта	—	
Двигатель не запускается (стартер вращается)	Рычаг дроссельной заслонки	Выжат	Отпустите	27
	Топливо	Топливо отсутствует	Заправьте гидроцикл	56
		Истек срок хранения топлива или оно загрязнено	Обратитесь к дилеру Yamaha для ремонта	—
	Топливный бак	Наличие воды или грязи в баке	Обратитесь к дилеру Yamaha для ремонта	—
	Свеча зажигания	Свеча загрязнена или повреждена	Обратитесь к дилеру Yamaha для ремонта	—
	Колпачок свечи зажигания	Колпачок не подсоединен или изношен	Обратитесь к дилеру Yamaha для ремонта	—
		Подключен к другому цилиндру	Обратитесь к дилеру Yamaha для ремонта	—
	Система впрыска топлива	Неисправен насос	Обратитесь к дилеру Yamaha для ремонта	—
Рычаг дроссельной заслонки	Неисправен	Обратитесь к дилеру Yamaha для ремонта	—	

Устранение неисправностей

ПРОБЛЕМА	ВОЗМОЖНАЯ ПРИЧИНА		СРЕДСТВО УСТРАНЕНИЯ	С.
Двигатель останавливается или работает с перебоями	Топливо	Топливо отсутствует	Заправьте гидроцикл	56
		Истек срок хранения топлива или оно загрязнено	Обратитесь к дилеру Yamaha для ремонта	—
	Топливный бак	Наличие воды или грязи в баке	Обратитесь к дилеру Yamaha для ремонта	—
	Свеча зажигания	Свеча загрязнена или повреждена	Обратитесь к дилеру Yamaha для ремонта	—
		Неверный тепловой диапазон свечи	Обратитесь к дилеру Yamaha для ремонта	—
		Неправильный зазор между электродами	Обратитесь к дилеру Yamaha для ремонта	—
	Колпачок свечи зажигания	Колпачок изношен	Обратитесь к дилеру Yamaha для ремонта	—
		Колпачок поврежден, порван или сломан	Обратитесь к дилеру Yamaha для ремонта	
Электропроводка	Ненадежные соединения	Обратитесь к дилеру Yamaha для ремонта		
Система впрыска топлива	Инжекторы неисправны или забиты	Обратитесь к дилеру Yamaha для ремонта		
Мигают предупредительные индикаторы	Уровень топлива	Топливо отсутствует	Заправьте гидроцикл	56
	Давление моторного масла	Давление моторного масла упало	Обратитесь к дилеру Yamaha для ремонта	42
	Двигатель перегрет	Впускная решетка забита	Очистите решетку	98
	Проверьте двигатель	Неисправны датчики	Обратитесь к дилеру Yamaha для ремонта	43

Устранение неисправностей

ПРОБЛЕМА	ВОЗМОЖНАЯ ПРИЧИНА		СРЕДСТВО УСТРАНЕНИЯ	С.
Гидроцикл замедляет ход или теряет мощность	Рычаг переключения передач	Неполностью переведен вперед	Переведите рычаг вперед до упора	31
	Система безопасности Yamaha	Выбран режим малого газа	Выберите нормальный режим	34
	Кавитация	Впускная решетка забита	Очистите	100
		Винт поврежден или изношен	Обратитесь к дилеру Yamaha для ремонта	100
	Перегрев двигателя	Включен режим понижения частоты вращения вала двигателя	Очистите впускную решетку и дайте двигателю остыть	42
	Сигнализатор низкого давления масла	Включен режим понижения частоты вращения вала двигателя	Долейте масло	42
	Свеча зажигания	Свеча загрязнена или повреждена	Обратитесь к дилеру Yamaha для ремонта	—
		Свеча с неверным калильным числом	Обратитесь к дилеру Yamaha для ремонта	—
		Неправильный зазор между электродами	Обратитесь к дилеру Yamaha для ремонта	—
	Колпачок свечи зажигания	Колпачок ослаблен	Обратитесь к дилеру Yamaha для ремонта	—
	Электропроводка	Ненадежные соединения	Обратитесь к дилеру Yamaha для ремонта	—
	Топливо	Истек срок хранения топлива или оно загрязнено	Обратитесь к дилеру Yamaha для ремонта	—
	Воздухоочиститель	Засорен	Обратитесь к дилеру Yamaha для ремонта	—
Залит маслом		Обратитесь к дилеру Yamaha для ремонта	—	
Рычаг дроссельной заслонки	Неисправен	Обратитесь к дилеру Yamaha для ремонта	—	

Устранение неисправностей

Порядок действий в чрезвычайных ситуациях

Очистка впускной решетки и винта

⚠ ПРЕДОСТЕРЕЖЕНИЕ

До удаления водорослей или грязи с впускной решетки или винта выключите двигатель и снимите скобу с аварийного выключателя двигателя. Прикосновение к вращающимся частям водометного движителя может привести к серьезной травме или летальному исходу.

Если во впускную решетку или винт попали водоросли или грязь, может возникнуть кавитация, из-за которой тяга уменьшается даже при увеличении скорости двигателя. Если продолжить работу в такой ситуации, двигатель перегреется и может выйти из строя.

ПРИМЕЧАНИЕ. Если во впускную решетку попали водоросли или грязь, не развивайте скорость выше скорости глиссирования, пока они не будут извлечены.

Если имеются какие-либо признаки загрязнения впускной решетки или винта водорослями или грязью, вернитесь на берег и проверьте, так ли это. Обязательно остановите двигатель до швартовки гидроцикла.

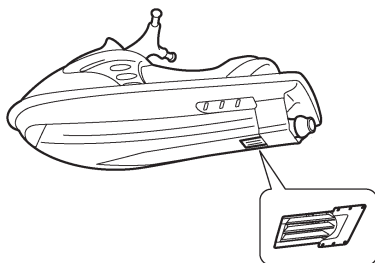
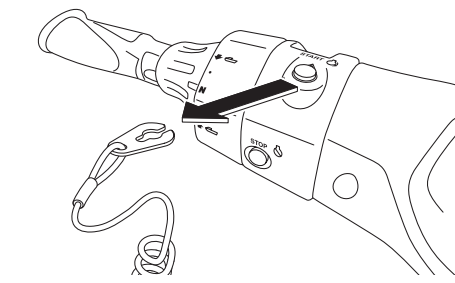

- 1 Положите под гидроцикл подходящую чистую ткань или ковер, чтобы защитить корпус от трения и царапин. Переверните гидроцикл на бок, как показано на рисунке. **ПРИМЕЧАНИЕ.** Всегда кладите гидроцикл на левый борт. При переворачивании гидроцикла придерживайте нос, чтобы не погнуть и не повредить руль.

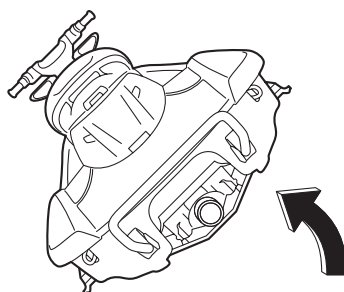

Устранение неисправностей

- Удалите водоросли и грязь со впускной решетки водозаборного отверстия, винта, винта, корпуса и сопла водометного двигателя.
Если удалить грязь невозможно, свяжитесь с дилером Yamaha.

Замена аккумулятора

Если аккумулятор гидроцикла разрядился, запустить двигатель можно при помощи 12-вольтового дополнительного аккумулятора и соединительных кабелей.

Подсоединение соединительных кабелей

ПРЕДУПРЕЖДЕНИЕ

Для предупреждения взрыва аккумулятора и серьезного повреждения электросистемы выполните следующее.

- Подключая аккумулятор, не путайте полярность соединительных кабелей.
- Не подсоединяйте отрицательный (-) соединительный кабель к отрицательной (-) клемме аккумулятора гидроцикла.
- Не допускайте соприкосновения положительного (+) соединительного кабеля с отрицательным (-).

- Подсоедините положительный (+) соединительный кабель к положительным (+) клеммам обоих аккумуляторов.
- Подсоедините один конец отрицательного (-) соединительного кабеля к отрицательной (-) клемме добавочного аккумулятора.
- Подсоедините другой конец отрицательного (-) соединительного кабеля к креплению двигателя.

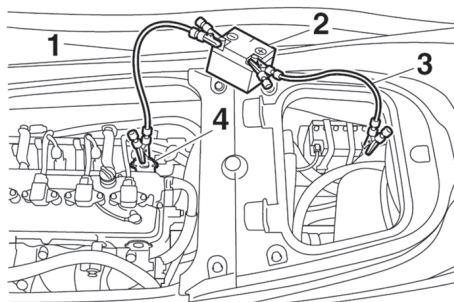

- Отрицательный (-) соединительный кабель
- Дополнительный аккумулятор
- Положительный (+) соединительный кабель
- Крепление двигателя

- Запустите двигатель и отсоедините соединительные кабели, повторив описанные выше действия в обратном порядке. Информацию о запуске двигателя см. на с. 27.

Замена предохранителей

Перегоревшие предохранители необходимо заменить.

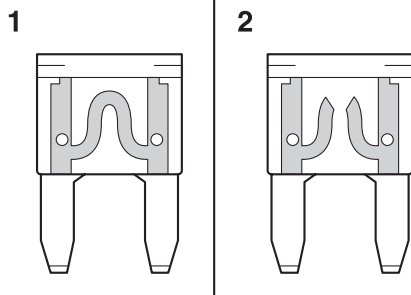

- Исправный предохранитель
- Сгоревший предохранитель

Порядок замены предохранителя.

- Снимите сиденья (см. с. 48)

Устранение неисправностей

- 2 Снимите крышку распределительной коробки

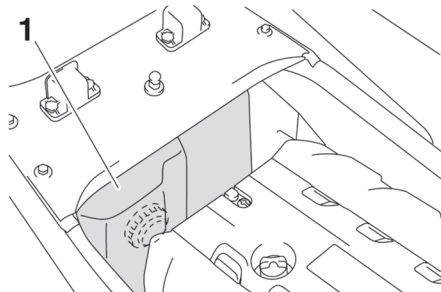

- 1 Крышка распределительной коробки

- 3 Открутите и снимите колпачок.

- 4 Замените перегоревший предохранитель предохранителем аналогичного номинала при помощи специального пинцета, расположенного на обратной стороне крышки. **ПРЕДОСТЕРЕЖЕНИЕ! Не используйте плавкие предохранители номиналом выше рекомендованного. Установка плавкого предохранителя неверного номинала может привести к повреждению системы электрооборудования, а также к возгоранию.**

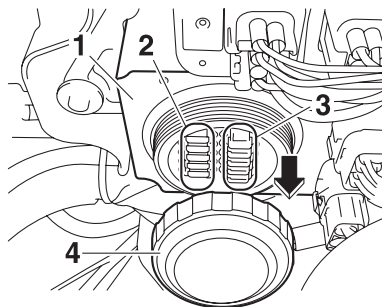

- 1 Распределительный блок
2 Запасной предохранитель
3 Плавкий предохранитель
4 Колпачок

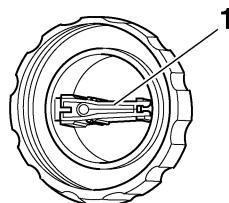

- 1 Пинцет для извлечения предохранителей

Номинал предохранителя:
Предохранитель аккумуляторной батареи:
30 А
Предохранитель основного реле:
10 А
Предохранитель электронного клапана дроссельной заслонки:
10 А
Предохранитель системы безопасности:
3 А
Главный предохранитель:
20 А

- 5 Установите на место колпачок.
6 Установите на место крышку распределительной коробки.

Устранение неисправностей

7 Установите на место сиденья.

Если предохранитель сразу же перегорает снова, электросистема может быть неисправна. Обратитесь к дилеру Yamaha.

Замена предохранителя трюмной помпы

Перегоревшие предохранители нужно заменить.

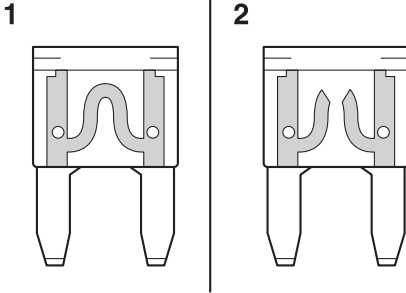

- 1 Исправный предохранитель
- 2 Сгоревший предохранитель

Порядок замены предохранителя.

- 1 Снимите сиденья и крышку двигателя (демонтаж сидений описан на с. 47, крышки двигателя - на с. 92)
- 2 Снимите пластиковые ленты, защищающие гофрированную трубку и провода предохранителя.

СОВЕТ:

Не уроните пластиковые ленты в отсек двигателя.

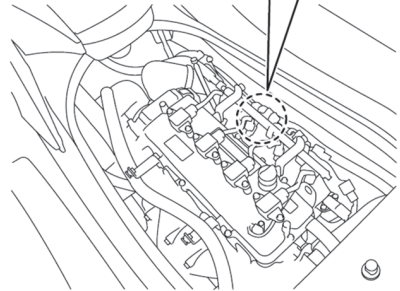
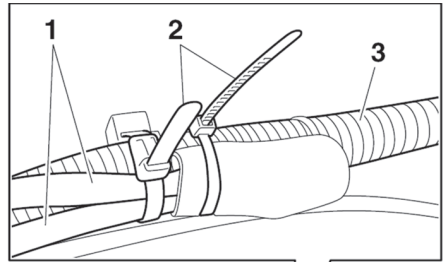

- 1 Провода предохранителя трюмной помпы
 - 2 Резиновая лента
 - 3 Гофрированная трубка
- 3 Извлеките держателя предохранителя из резинового кожуха и снимите кожух предохранителя.
 - 4 Замените перегоревший предохранитель предохранителем аналогичного номинала. **ПРЕДОСТЕРЕЖЕНИЕ! Не используйте плавкие предохранители номиналом выше рекомендованного. Установка плавкого предохранителя неверного номинала может привести к повреждению системы электрооборудования, а также к возгоранию.**

СОВЕТ:

Если предохранитель не вынимается, воспользуйтесь пинцетом, расположенным на обратной стороне крышки распределительной коробки (см. с. 101).

Устранение неисправностей

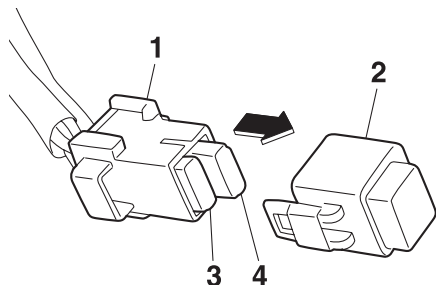

- 1 Держатель предохранителя трюмной помпы
- 2 Кожух предохранителя
- 3 Запасной предохранитель
- 4 Плавкий предохранитель

Номинал предохранителя
Предохранитель трюмной помпы:
3 А

- 5 Установите кожух предохранителя и вставьте держатель предохранителя в резиновый кожух.
- 6 Закройте провода и гофрированную трубку резиновыми лентами.

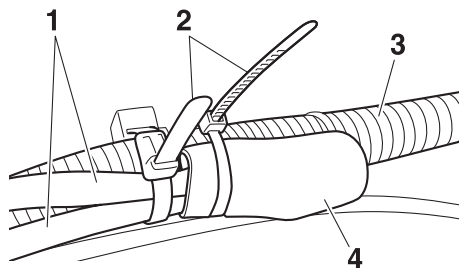

- 1 Провода предохранителя трюмной помпы
- 2 Резиновая лента
- 3 Гофрированная трубка
- 4 Резиновый кожух

- 7 Установите крышку двигателя и сиденья.
Если предохранитель сразу же перегорает снова, электросистема может быть неисправна. Обратитесь к дилеру Yamaha.

Буксировка гидроцикла

ПРЕДОСТЕРЕЖЕНИЕ

- Лицо, управляющее буксиром, должно сохранять минимальный ход и избегать плавсредств и препятствий, которые могут представлять потенциальную опасность для водителя гидроцикла.
- Буксирный трос должен быть достаточно длинными, чтобы суда не столкнулись при снижении скорости буксира.

Если гидроцикл становится неуправляемым, его можно отбуксировать на берег.

Буксировка гидроцикла

Длина буксирного троса должна в три раза превышать совокупную длину буксира и гидроцикла.

- 1 Надежно закрепите трос в проушине.

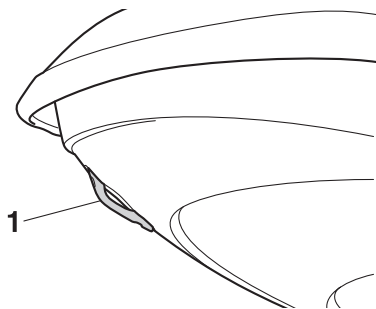

- 1 Носовая проушина
- 2 Сядьте на гидроцикл и держитесь за руль, чтобы сохранять равновесие гидроцикла.

ПРИМЕЧАНИЕ.

Во время буксировки нос должен быть поднят над водой, чтобы вода не попала в отсек двигателя и не повредила двигатель.

При буксировке необходимо поддерживать скорость не более 8 км/ч.

ПРИМЕЧАНИЕ. При буксировке необходимо поддерживать скорость не более 8 км/ч, чтобы вода не попала в отсек двигателя и не повредила его.

Что делать, если гидроцикл затонул

Если гидроцикл затонул или был залит водой, слейте воду из отсека двигателя и как можно быстрее свяжитесь с дилером Yamaha.

- 1 Поднимите гидроцикл из воды и слейте воду из багажных отсеков (см. с. 50).
- 2 Слейте воду из отсека двигателя (см. с. 59).
- 3 Как можно скорее свяжитесь с дилером Yamaha для проверки гидроцикла.

ПРИМЕЧАНИЕ. Дилер Yamaha должен обязательно обследовать гидроцикл. В противном случае двигатель может быть серьезно поврежден.

Алфавитный указатель

А	Аккумулятор..... 87	Моторное масло..... 58
	Аналоговый спидометр/тахометр..... 40	Моторное масло и масляный фильтр..... 95
Б	Буксировка гидроцикла..... 104	Н
	Буксировочный кронштейн..... 49	Набор инструментов..... 92
В	Важная маркировка..... 4	Настройка системы безопасности Yamaha..... 26
	Воднолыжный спорт..... 17	Носовое багажное отделение..... 50
	Водонепроницаемые багажные отсеки..... 50	Носовое отверстие..... 49
	Водоотделитель..... 30	О
	Вход в док и швартовка..... 84	Обкатка двигателя..... 62
	Выдвижные швартовочные утки (для FX Cruiser HO)..... 50	Оборудование..... 47
	Выпускное отверстие для охлаждающей воды..... 29	Обучение управлению гидроциклом..... 73
Г	Глоссарий..... 20	Остановка двигателя..... 75
Д	Дата производства..... 2	Относитесь к плаванию ответственно..... 19
	Держатель огнетушителя, кожух и крышка..... 55	Отсеки для принадлежностей..... 50
	Долговременное хранение..... 90	П
	Другая маркировка..... 8	Первичный идентификационный номер..... 1
З	Замена аккумулятора..... 101	Перчаточный ящик..... 51
	Замена предохранителей..... 101	Подстаканник..... 53
	Замена предохранителя трюмной помпы..... 103	Переключатель аварийной остановки двигателя..... 27
	Запуск гидроцикла..... 82	Подножка для выхода из воды..... 48
	Защита от коррозии..... 91	Поворот гидроцикла..... 76
	Знакомство с гидроциклом..... 73	Подсоединение кабелей аккумулятора..... 101
	Запуск гидроцикла на воде..... 74	Положение при езде..... 74
И	Идентификационные номера..... 1	Поручень..... 48
	Идентификационный номер судна (CIN)..... 1	Поручень для выхода из воды..... 48
	Информационный дисплей..... 40	Порядок действий в чрезвычайной ситуации..... 100
	Информация об опасности..... 15	Посадка на гидроцикл в одиночку..... 79
	Информация о модели..... 2	Посадка с пассажирами..... 80
К	Контрольные точки подготовительных проверок..... 65	Промывка системы охлаждения..... 86
	Кормовой багажный отсек..... 52	Предостерегающая маркировка..... 4
	Кормовые отверстия..... 49	Правила техники безопасности в плавании..... 18
	Кнопка запуска..... 29	Проверка рычага регулировки положения рулевой колонки..... 68
	Кнопка остановки двигателя..... 29	Проверка аккумуляторной батареи..... 66
	Круиз-контроль..... 36	Проверка уровня трюмной воды..... 66
М	Маркировка производителя..... 2	Проверка выпускного отверстия для охлаждающей воды..... 72
	Многофункциональный информационный центр..... 39	Проверка отсека двигателя..... 65
		Проверка скорости холостого хода..... 72
		Проверка уровня моторного масла..... 66
		Проверка троса переключателя аварийной остановки двигателя..... 70
		Проверка двигателя..... 66
		Проверка огнетушителя..... 71
		Проверка держателя огнетушителя, кожуха и крышки..... 71
		Проверка уровня топлива..... 65
		Проверка топливной системы..... 65
		Проверка капота..... 72

Проверка корпуса и палубы	71
Проверка впускной решетки	71
Проверка многофункционального информационного центра	72
Проверки до спуска	65
Проверки после спуска	72
Проверка системы регулировки дифферента (QSTS) ..	68
Проверка пульта дистанционного управления	70
Проверка аварийного оборудования	71
Проверка системы переключения передач	69
Проверка системы рулевого управления	67
Проверка кормовых сливных пробок	71
Проверка переключателей	70
Проверка рычага дроссельной заслонки	69
Проверка водоотделителя	65
Пульт дистанционного управления	25
Пуск гидроцикла с прицепа	83
Р	
Работа на пониженных оборотах	34
Расположение основных узлов	21
Рекомендованное оборудование	14
Режимы работы гидроцикла	34
Режим малого газа	35
Рычаг регулировки положения рулевой колонки ..	29
Рукоятка дроссельной заслонки	28
С	
Серийный номер двигателя	1
Сигнальная лампа перегрева двигателя	45
Сигнальная лампа уровня топлива	44
Сигнальная лампа давления масла	45
Сиденье	47
Система безопасности Yamaha	26
Система регулировки дифферента (QSTS)	32
Система рулевого управления	28
Система переключения передач	31
Слив воды из трюма	59
Слив воды на суше	59
Слив воды в плавании	60
Смазка	90
Демонтаж и установка крышки двигателя	94
Спуск на воду и старт из дока	83
Счетчик часов/вольтметр	43
Список необходимых проверок	63
Спуск гидроцикла на воду	74

Т

Таблица периодического обслуживания	94
Таблица поиска и устранения неисправностей	97
Техническое обслуживание и регулировка	92
Топливо	56
Требования к водителю	12
Требования к моторному маслу	58
Требования к топливу	58
Требования к водителю	12
Требования к пользователю	10

У

Указатель уровня топлива	44
Управление гидроциклом	25, 73, 75
Управление в местах скопления водорослей	84
Управление гидроциклом на нейтральной передаче или при движении задним ходом	78
Устранение неисправностей	97
Уход после использования	85, 86

Ф

Функции гидроцикла	31
--------------------------	----

Ц

Цифровой спидометр	40
--------------------------	----

Х

Характеристики гидроцикла	15
---------------------------------	----

Ч

Чистка гидроцикла	89, 90
Чистка впускной решетки и винта	100
Что делать, если гидроцикл перевернулся	83
Что делать, если вы оставляете гидроцикл	75
Что делать, если гидроцикл затонул	105

