



SuperJet

SJ700B

РУКОВОДСТВО ПО ЭКСПЛУАТАЦИИ

YAMAHA MOTOR CO., LTD.
F2F-28199-20-E0



**ПЕРЕД НАЧАЛОМ ЭКСПЛУАТАЦИИ ГИДРОЦИКЛА ТЩАТЕЛЬНО
ИЗУЧИТЕ НАСТОЯЩЕЕ РУКОВОДСТВО.**

EJU30150

Владельцу/водителю

Благодарим вас за выбор гидроцикла Yamaha. В настоящем руководстве содержится информация по эксплуатации, техническому обслуживанию и уходу за гидроциклом. Если у вас возникнут вопросы, касающиеся эксплуатации и обслуживания гидроцикла, обратитесь, пожалуйста, к официальному дилеру компании Yamaha.

Настоящее руководство нельзя считать инструкцией по мерам безопасности и учебником по судоводению. Если вы пересели с одн ого типа водной техники на другой или впервые стали владельцем гидроцикла, то перед началом его эксплуатации ознакомьтесь с азами управления и получите необходимые навыки. Это обеспечит больший комфорт и увеличит вашу безопасность во время эксплуатации гидроцикла. Обратившись к официальному дилеру компании Yamaha, вы можете получить информацию о школах судоводителей или профессиональных инструкторах. Так как компания Yamaha постоянно совершенствует свою продукцию, то ваш гидроцикл может не полностью соответствовать описаниям, приведённым в данном Руководстве. Производитель оставляет за собой право изменить характеристики судна без предварительного уведомления. Настоящее руководство является неотъемлемой частью гидроцикла и должно всегда находиться при нём, а также передаваться следующему владельцу.

Приведённая здесь особо важная информация отмечена следующим образом:

 Знак предупреждения об опасности означает: **ОПАСНОСТЬ! БУДЬТЕ ОСТОРОЖНЫ! ВАША БЕЗОПАСНОСТЬ ПОД УГРОЗОЙ!**

ПРЕДУПРЕЖДЕНИЕ

Несоблюдение инструкций может окончиться серьезной травмой или смертью водителя гидроцикла, находящихся поблизости лиц или человека, осматривающего или ремонтирующего транспортное средство.

ЕСJ00090

ВНИМАНИЕ

ПРЕДОСТЕРЕЖЕНИЕ указывает на необходимость принятия особых мер предосторожности, чтобы избежать повреждения гидроцикла.

ПРИМЕЧАНИЕ:

После заголовка ПРИМЕЧАНИЕ дается важная информация, облегчающая выполнение различных действий или поясняющая смысл сказанного.

EJU30210

SuperJet
РУКОВОДСТВО ПО ЭКСПЛУАТАЦИИ
©2007 by Yamaha Motor Co., Ltd.
Издание 1-ое, март 2007 г.
Все права защищены.
Любая перепечатка или
несанкционированное использование
без письменного разрешения
Yamaha Motor Co., Ltd.
Напечатано в России.

Оглавление

Таблички с информацией общего и предупреждающего характера	1
Идентификационные номера	1
Основной идентификационный номер (PRI-ID)	1
Идентификационный номер корпуса (HIN)	1
Номер двигателя	1
Таблички с важной информацией ..	2
Предупреждающие таблички	3
Прочие таблички	6
Сведения о мерах безопасности	7
Ограничения на управление гидроциклом	7
Правила судоходства	8
Правила управления гидроциклом	9
Рекомендуемое дополнительное оборудование	11
Информация об опасностях, связанных с гидроциклом	12
Характеристики гидроцикла	12
Правила безопасного управления гидроциклом	13
Управление гидроциклом – это большая ответственность	14
Особенности и назначение	15
Расположение основных элементов	15
Описание работы органов управления и других элементов	17
Капот	17
Крышка заливной горловины топливного бака	18
Топливный кран	18
Выключатель двигателя	19
Аварийный выключатель двигателя	19
Кнопка пуска двигателя	20
Рукоятка управления воздушной заслонкой	20
Рычаг акселератора	20
Контрольное отверстие системы охлаждения	20
Рулевое управление	21
Рулевая стойка	22
Буксировочное отверстие	22
Кормовое буксировочное отверстие	22
Система предотвращения перегрева двигателя	22
Сумка для мелких предметов	23
Эксплуатация	25
Топливо и моторное масло	25
Бензин	25
Масло для двухтактных двигателей	25
Подготовка топливной смеси	25
Заправка топливом	26
Проверки перед началом эксплуатации	27
Перечень проверок перед началом эксплуатации	27
Точки проверки перед началом эксплуатации	28
Эксплуатация	33
Обкатка двигателя	33
Спуск на воду	33
Пуск двигателя	33
Остановка двигателя	35
Оставление гидроцикла	35
Управление гидроциклом	36
Изучите ваш гидроцикл	36
Обучение управлению гидроциклом	36
Положения тела при управлении гидроциклом	37
Начало движения	38
Посадка и начало движения на глубокой воде	39
Действия при опрокидывании гидроцикла	40
Маневрирование	41
Остановка гидроцикла	42
Высадка на берег	43
Управление в плохих погодных условиях	43
Обслуживание гидроцикла после эксплуатации	43
Транспортировка	44
Техническое обслуживание и уход	46
Хранение аккумуляторной батареи	46
Промывка системы охлаждения	46
Смазка	47
Топливная система	47
Аккумуляторные батареи	48
Мойка гидроцикла	48
Техническое обслуживание и регулировки	49

Руководство по эксплуатации и комплект инструментов	49
Таблица проведения периодического технического обслуживания	51
Проверка топливной системы	53
Проверка угла поворота сопла водомета	53
Регулировка трения в рулевом управлении	54
Регулировка угла поворота сопла водомета	55
Проверка и регулировка троса управления дроссельной заслонкой	56
Чистка свечей зажигания и регулировка зазора между электродами	57
Точки смазки	58
Регулировка троса управления воздушной заслонкой	59
Проверка аккумуляторной батареи	60
Регулировка карбюратора	61

Технические характеристики	62
Технические характеристики ...	62

Поиск неисправностей	63
Поиск неисправностей	63
Алгоритм поиска неисправностей	63
Действия в чрезвычайных ситуациях	65
Очистка входного отверстия и рабочего колеса	65
Пуск от дополнительной аккумуляторной батареи	66
Замена плавкого предохранителя	67
Буксировка гидроцикла	67
Затопленный гидроцикл.....	68

Таблички с информацией общего и предупреждающего характера

EJU30260

Идентификационные номера

Запишите основной идентификационный номер (PRI-ID), номер корпуса (HIN) и номер двигателя в специальных графах. Это упростит заказ запасных частей у официального дилера компании Yamaha. Также отдельно запишите идентификационные номера на тот случай, если ваш гидроцикл будет похищен.

EJU30270

Основной идентификационный номер (PRI-ID)

Основной идентификационный номер выбит на табличке, прикрепленной внутри моторного отсека.

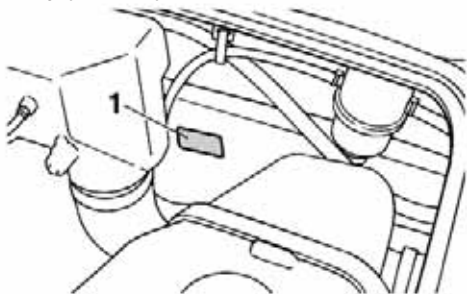

1 Основной идентификационный номер (PRI-ID)

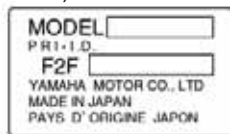

EJU30290

Идентификационный номер корпуса (HIN)

Идентификационный номер корпуса выбит на табличке, прикрепленной в кормовой части корпуса с правой стороны.

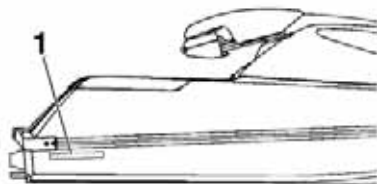

1 Идентификационный номер корпуса (HIN)



EJU30310

Номер двигателя

Заводской номер двигателя выбит на табличке, установленной на двигателе.

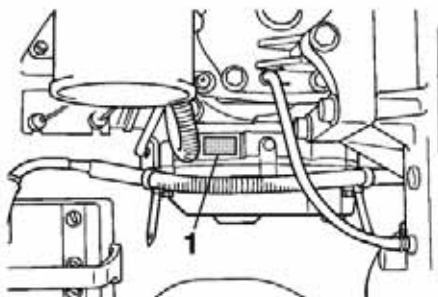

1 Заводской номер двигателя



Таблички с информацией общего и предупреждающего характера

Таблички с важной информацией

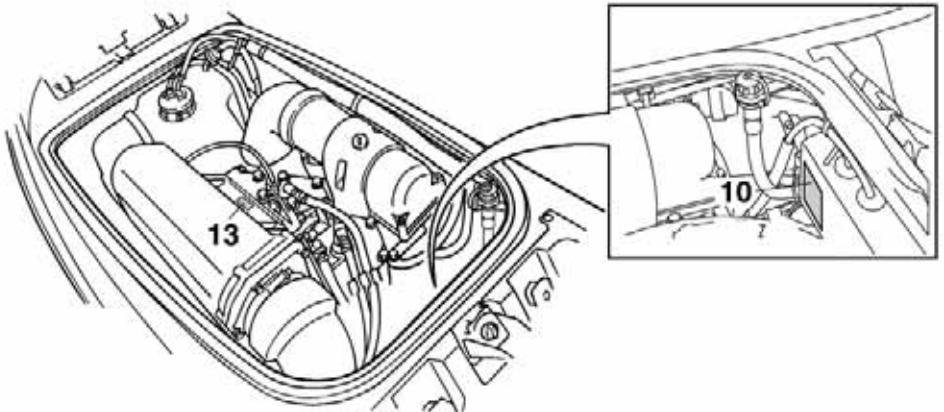
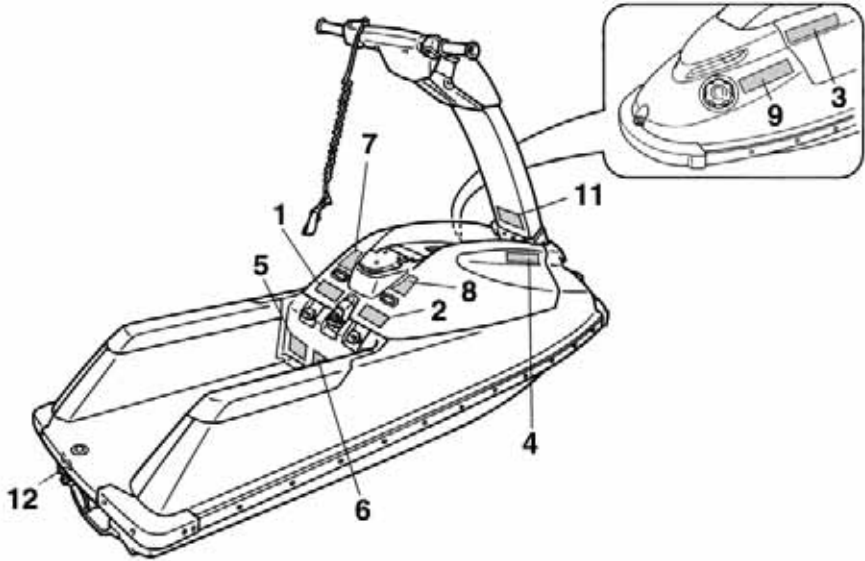

Таблички с информацией общего и предупреждающего характера

EJU35910

Предупреждающие таблички

1

▲ ПРЕДУПРЕЖДЕНИЕ

Для снижения риска получения серьезных травм и смерти: **ИСПОЛЬЗУЙТЕ ИНДИВИДУАЛЬНЫЙ СПАСАТЕЛЬНЫЙ ЖИЛЕТ (PFD).** Все находящиеся на борту люди должны надеть спасательный жилет установленного образца, предназначенный для использования на индивидуальных судах.

ВСЕГДА НАДЕВАЙТЕ ЗАЩИТНУЮ ОДЕЖДУ. В результате падения в воду или скопления ибгизии согла водомета вода может под давлением попасть в полости тела и вызвать серьезные внутренние травмы. Обычные купальные принадлежности не обеспечивают надежную защиту от попадания в них воды под давлением.

Все пассажиры должны надевать морской гидрокостюм или другую одежду, обеспечивающую надежную защиту. (См. Руководство по эксплуатации.) Рекомендуется использовать спортивную обувь, перчатки и очки.

ИЗУЧИТЕ ПРАВИЛА СУДОХОДСТВА. Компания Yamaha Motor Co., Ltd. рекомендует не допускать к управлению гидродвигателем людей, не достигших 16-летнего возраста.

Свернет соответствия с местными возрастными ограничениями и требованиями, предъявляемыми к процессу обучения управлению. Рекомендуется пройти курс по безопасности судостроения. Более того, прохождение такого курса может быть обязательным согласно действующему в вашем регионе законодательству.

ЗАКРЕПИТЕ ЛИБЬ ДАВРИННОГО ВЫКЛЮЧАТЕЛЯ ДВИГАТЕЛЯ на замкните и следите за тем, чтобы он не зашелся за руль. Если вы упадете в воду, ливь со собой выдернется из кнопки аварийного выключения двигателя, и двигатель заглохнет. После появления на гидродвигателе ливь. Это поможет предотвратить несанкционированное использование гидродвигателя детьми и другими людьми.

Спасательный жилет



Кнопка аварийного выключения двигателя

продолжение на табличке справа

2

▲ ПРЕДУПРЕЖДЕНИЕ

УПРАВЛЯЙТЕ ГИДРОЦИКЛОМ, СТАРЕАСЬ НЕ ПРЕВЫШАТЬ ПРЕДЕЛОВ СВОИХ ВОЗМОЖНОСТЕЙ. ИЗБЕГАЙТЕ РЕЗКИХ МАНЕВРОВ, чтобы избежать риска потери управления, падения или столкновения. Гидроцикл – это мощный катер, а не игрушка. Резкие повороты или прыжки через кильватерную струю повышают риск получения травм спины или позвоночника (сколиоз – паралич), лица, переломов ног, лодыжек и т. д. Не прыгайте через волны или кильватерную струю.

НЕ НАЖИМАЙТЕ НА РЫЧАГ АКСЕЛЕРАТОРА, КОГДА ПОЗАДИ ГИДРОЦИКЛА НАХОДЯТСЯ ЛЮДИ. Запустите двигатель или снижайте частоту вращения до минимальных оборотов. Вода и/или различные предметы, подаваемые водометом, могут причинить серьезные травмы.

НЕ ПРИБЛИЖАЙТЕСЬ К ВПАСКОМУ ОТВЕРСТИЮ, когда двигатель работает. Длинные волосы, болтающаяся одежда или спасательный жилет, могут попасть в движущиеся части, в результате чего вы можете получить серьезные травмы или смерть.

ВЗБИРАЙСЯ НА БОРТ ГИДРОЦИКЛА, СОВЕРШАЯ ОСТОРОЖНОСТЬ, чтобы не попасть под реактивную струю водомета, а также старайтесь обеспечить максимальную видимость.

Чтобы не попасть под реактивную струю водомета, а также старайтесь обеспечить максимальную видимость. Быстро займите на гидроцикле положение стоя или встаньте на коленях, но не поднимайте части вашего тела водородному уровню.

НИКОГДА НЕ ЭКСПЛУАТИРУЙТЕ ГИДРОЦИКЛ В СОСТОЯНИИ АЛКОГОЛЬНОГО ОПЬЯНЕНИЯ ИЛИ НАХОДЯСЬ ПОД ВОЗДЕЙСТВИЕМ ЛЕКАРСТВЕННЫХ ПРЕПАРАТОВ. ПРОЧИТЕ РУКОВОДСТВО ПО ЭКСПЛУАТАЦИИ И СЛЕДУЙТЕ ПРИВЕДЕННЫМ В НЕМ РЕКОМЕНДАЦИЯМ.

Силою водородного двигателя



Рычаг водородного отверстия

Таблички с информацией общего и предупреждающего характера

3

⚠ ПРЕДУПРЕЖДЕНИЕ

Столкновения чаще приводят к **СЕРЬЕЗНЫМ ТРАВМАМ И СМЕРТИ** по сравнению с другими типами аварий с участием гидроцикла. I

ВО ИЗБЕЖАНИЕ СТОЛКНОВЕНИЯ:
ПОСТОЯННО ВЕДИТЕ НАБЛЮДЕНИЕ за людьми, посторонними объектами и судами.
Будьте готовы к ситуациям, при которых ограничивается или блокируется ваш обзор.
ЭКСПЛУАТИРУЙТЕ ГИДРОЦИКЛ на безопасной скорости. Не подходите близко к людям, различным объектам или другим судам.
Не следуйте непосредственно позади других гидроциклов или судов.

Не проплывайте рядом с окружающими, чтобы не обрызгать их.
Избегайте совершения резких поворотов или прочих манёвров, чтобы другие участники движения могли избежать столкновения с вами или предугадать ваши действия.
Избегайте мелководья и мест с полузатопленными объектами.
продолжение на табличке справа



YAMAHA
GMG-64102-00

4

⚠ ПРЕДУПРЕЖДЕНИЕ

продолжение
ЗАРАНЕЕ ПРЕДПРИНИМАЙТЕ НЕОБХОДИМЫЕ ДЕЙСТВИЯ, чтобы избежать столкновения. Не забывайте, что гидроциклы и другие водные транспортные средства не оборудованы тормозами.

НЕ ОТПУСКАЙТЕ РЫЧАГ АКСЕЛЕРАТОРА, ПЫТАЯСЬ ИЗБЕЖАТЬ СТОЛКНОВЕНИЯ
- для маневрирования требуется тяга двигателя.
Всегда проверяйте работоспособность управления дроссельной заслонкой и рулевого управления перед началом движения на гидроцикле.
Соблюдайте правила навигации, государственные и местные законы, касающиеся управления судами.
За дополнительной информацией обращайтесь к Руководству по эксплуатации.

YAMAHA
GMG-64102-03

Таблички с информацией общего и предупреждающего характера

4

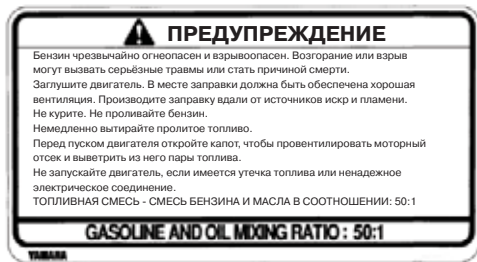

5

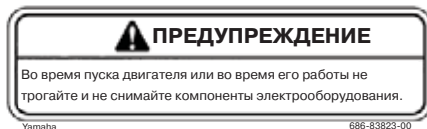

6

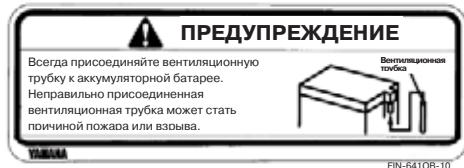

EJU35922

Прочие таблички

7

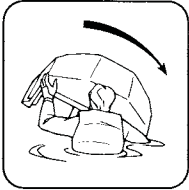

EU0-64188-00

8



664-42791-10



Сведения о мерах безопасности

EJU30680

Для безопасного использования данного гидроцикла следует применять правильную технику управления, руководствоваться здравым смыслом и собственным опытом управления и принимать обдуманные решения. Перед началом использования гидроцикла убедитесь, что это не противоречит местным законам, постановлениям и регламентам. Всегда управляйте гидроциклом в соответствии с действующими требованиями и ограничениями. Перед началом эксплуатации гидроцикла, каждый водитель должен изучить следующие инструкции.

- Тщательно изучите настоящее Руководство, руководство по управлению гидроциклом, а также информацию на табличках, имеющихся на гидроцикле. В этих материалах описывается устройство гидроцикла и системы его управления.
- Не допускайте к управлению гидроциклом людей, не изучивших настоящее Руководство, Руководство по управлению гидроциклом, а также информацию, содержащуюся на табличках.

EJU30700

Ограничения на управление гидроциклом

- Компания Yamaha рекомендует не допускать к управлению гидроциклом людей, не достигших 16-летнего возраста.
Лица, не достигшие данного возраста, должны управлять им только под присмотром взрослых. Следует ознакомиться с местными возрастными ограничениями и требованиями, предъявляемые к процессу обучения управлению.
- Данный гидроцикл рассчитан на перевозку только водителя. Ни при каких условиях на гидроцикле не должно находиться более одного человека.





Сведения о мерах безопасности

EJU30751

Правила судоходства

- Постоянно ведите наблюдение за людьми, посторонними объектами и судами. Будьте готовы к ситуациям, при которых ограничивается или блокируется ваш обзор.



- Эксплуатируйте гидроцикл на безопасной скорости. Не подходите близко к людям, различным объектам или другим судам.
- Не следуйте непосредственно позади других судов или лодок.
- Не проплывайте рядом с окружающими, чтобы не обрызгать их.
- Избегайте совершения резких поворотов или прочих манёвров, чтобы другие участники движения могли избежать столкновения с вами или предугадать ваши действия.
- Избегайте мелководья и мест с полузатопленными объектами.
- Заранее предпринимайте необходимые действия, чтобы избежать столкновения. Помните, что водные транспортные средства не оборудованы тормозами.
- Если вы пытаетесь избежать столкновения, ни в коем случае не отпускайте рычаг акселератора - для маневрирования требуется тяга двигателя. Перед началом эксплуатации проверьте исправность системы рулевого управления и системы управления двигателем.
- Управляйте гидроциклом, стараясь не превышать пределов своих возможностей. Чтобы снизить риск потери управления, падения или столкновения, избегайте резких манёвров.

- Вы эксплуатируете высокотехнологический механизм – это не игрушка. Крутые повороты или прыжки через кильватерную струю повышают риск получения травм спины или позвоночника (следствие – паралич), лица, переломов ног, лодыжек и т.д. Не прыгайте через волны или кильватерные струи.
- Не плавайте на гидроцикле при сильном волнении на воде, в плохую погоду или при ограниченной видимости, так как это может привести к несчастному случаю, результатом которого может быть травма или гибель. Будьте готовы к ухудшению погоды. Обращайте внимание на прогнозы погоды и учитывайте характерные для вашей местности погодные условия.
- Как и во время спортивных мероприятий на воде, не следует управлять гидроциклом, если поблизости никого нет. Не отплывайте на гидроцикле на расстояние, большее, чем вы можете преодолеть вплавь, если рядом нет лодки или судна. Держитесь от лодок и судов на безопасном расстоянии. Всегда руководствуйтесь здравым смыслом!
- Не эксплуатируйте гидроцикл на глубине менее 60 см. В противном случае повышается вероятность столкновения с подводными объектами, что может привести к травме.

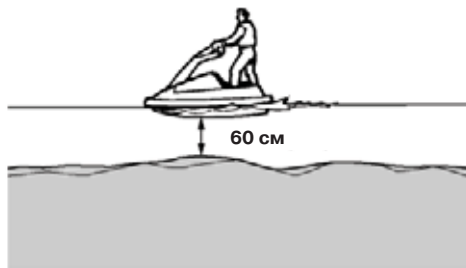

- Данное судно не оборудовано навигационными огнями, необходимыми для ночной эксплуатации.

Сведения о мерах безопасности

Не эксплуатируйте гидроцикл после заката или до восхода солнца. Несоблюдение данной рекомендации может привести к столкновению с



- Соблюдайте правила навигации, государственные и местные законы, касающиеся управления судами.

ЕУJ030780

Правила управления гидроциклом

- Все находящиеся на гидроцикле люди должны надеть спасательные жилеты, прошедшие соответствующую сертификацию и пригодные для использования на гидроциклах.
- Всегда надевайте защитную одежду. После падения человека в воду или во время его нахождения вблизи сопла водомёта, различные части тела могут оказаться в зоне действия реактивной струи водомета. Это может вызвать серьёзные внутренние травмы. Обычные купальные принадлежности не обеспечивают не обеспечивают вашу безопасность. Все пассажиры должны надеть мокрый гидрокостюм или другую одежду, обеспечивающую надлежащую защиту.



Такая экипировка включает в себя предметы из толстого, плотного, прочного и эластичного материала, но она не должна иметь дополнительных швов или тканевых вставок, как на велосипедных шортах.

- 1 Сертифицированный спасательный жилет
 - 2 Мокрый гидрокостюм
- При управлении гидроциклом рекомендуется использовать специальные очки, защищающие глаза от брызг, ветра и солнечных лучей. Их ремешки должны быть сделаны из незатопляемого материала. Это обеспечит плавучесть очков при их



Сведения о мерах безопасности

падении в воду. Рекомендуется использовать специальную обувь и перчатки.

- Во время развлекательной поездки надевать шлем не обязательно. Однако помните, что при определённых условиях, шлем может защитить вас, но иногда он может быть и опасен для вас и окружающих вас людей.

Сведения о мерах безопасности
Шлем предназначен для обеспечения защиты головы. Хотя шлемы не могут обеспечить абсолютную защиту, они могут снизить тяжесть травм при столкновении с судном или каким-либо препятствием. Они также могут причинить вред.

Падение в воду может привести к попаданию в шлем воды («зачёрпывание»), в результате чего ремешок на шее сильно натягивается, что в свою очередь может вызвать удушье, серьёзные травмы шеи или привести к смерти. Более того, шлем может повысить риск попадания в аварию, если он ухудшает обзор, снижает слышимость, отвлекает или повышает утомляемость. Как принять решение об использовании шлема? Это зависит от конкретных условий эксплуатации. Примите во внимание такие факторы, как окружение, в котором вам предстоит управлять гидроциклом, ваш стиль управления и ваши возможности. Также учитывайте количество транспортных средств на воде и состояние водной поверхности.

Если вы решили использовать шлем, то подходите к его выбору с большой ответственностью. По возможности, ищите шлем, предназначенный для водителей гидроциклов. Если вы собираетесь принимать участие в соревнованиях, то используйте шлем, указанный в регламенте данных соревнований.

- НИКОГДА не эксплуатируйте гидроцикл в состоянии наркотического или алкогольного опьянения.



- В интересах безопасности и для обеспечения надлежащего ухода за гидроциклом, перед началом его эксплуатации проводите осмотр, описанный на странице 27. При движении гидроцикла обе ноги или оба колена водителя должны находиться на предназначенной для этого площадке. Поднимая ноги, вы рискуете потерять равновесие или зацепиться ими за посторонние предметы.



- Во время беременности или при плохом самочувствии следует проконсультироваться с врачом о возможности управления гидроциклом.
- Не занимайтесь самостоятельной модернизацией гидроцикла! Это может снизить безопасность и надежность гидроцикла, а также сделать его эксплуатацию незаконной.



Сведения о мерах безопасности

- Закрепите лить аварийного выключателя двигателя на запястье левой руки и убедитесь в том, что он не цепляется за рукоятки. Если вы упадете, аварийный лить выдернется из фиксатора и тем самым заглушит двигатель. По окончании эксплуатации выньте аварийный лить из фиксатора. Это позволит предотвратить случайный запуск двигателя, его запуск детьми и посторонними людьми.

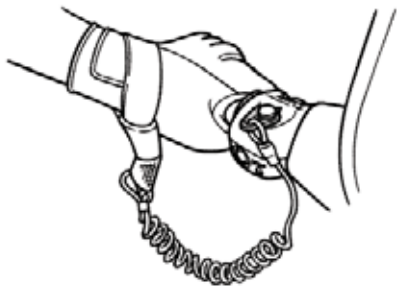

- Внимательно наблюдайте за пловцами и держитесь как можно дальше от зон для купания. Пловцов сложно заметить, и гидроцикл может случайно задеть кого-нибудь в воде.
- Избегайте приближения к вам других лодок! Вы должны держать обстановку под контролем; водители других судов могут вас не заметить. Если они не видят вас или если вы движетесь значительно быстрее других участников движения, то ваши действия могут стать причиной аварии.
- Поддерживайте безопасное расстояние до других судов и лодок, а также внимательно смотрите за тросами водных лыжников и рыболовными лесками. Следуйте «Правилам безопасного управления гидроциклом». Перед началом маневрирования оцените ситуацию вокруг себя.
(См. «Правила безопасного управления гидроциклом», стр. 13)

EJU30840

Рекомендуемое дополнительное оборудование

На борту гидроцикла должно находиться следующее оборудование:

- Устройство подачи звуковых сигналов
Рекомендуем приобрести свисток или иное устройство подачи звукового сигнала, чтобы при необходимости подавать сигнал другим людям.
- Устройство для подачи визуального сигнала бедствия
Рекомендуем приобрести пиротехническое изделие, прошедшее соответствующую сертификацию. Хранить такое изделие следует на гидроцикле в герметичном контейнере. Сигнал бедствия также можно подавать зеркалом. Обратитесь к официальному дилеру компании YA-MANA для получения более подробной информации.
- Часы
Часы необходимы для получения информации о продолжительности плавания.
- Буксирный трос
Буксирный трос необходим для буксировки вышедшего из строя судна.



Сведения о мерах безопасности

EJU30850

Информация об опасностях, связанных с гидроциклом

- При транспортировке или хранении гидроцикла переводите ручку топливного крана в положение “OFF”, иначе бензин может вытечь через карбюратор.

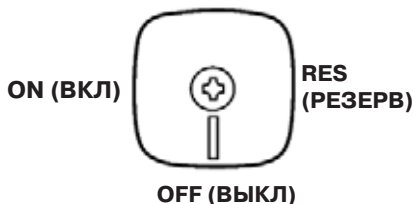

- Никогда не запускайте двигатель и не допускайте его работу, даже самое непродолжительное время, внутри помещений. Выхлопные газы содержат угарный газ, не имеющий цвета и запаха и способный за короткое время вызвать потерю сознания или смерть. Эксплуатируйте гидроцикл только на открытом воздухе.

EJU30880

Характеристики гидроцикла

- Поворот гидроцикла осуществляется за счёт изменения вектора силы тяги. При полностью отпущенном рычаге акселератора, тяга становится минимальной. При движении в режиме глиссирования, резкое уменьшение подачи топлива приведет к резкому снижению управляемости гидроцикла. Сразу после сброса газа у вас ещё останется возможность управлять им. Но когда обороты двигателя упадут до минимальных, гидроцикл перестанет реагировать на повороты руля до тех пор, пока вы снова не откроете дроссельную заслонку или пока скорость гидроцикла не будет соответствовать скорости малого хода. Пока вы не приобретёте достаточный опыт, тренируйтесь маневрировать на свободной площадке и вдали от различных препятствий.
- В качестве водородного движителя на этом гидроцикле установлен водомет. Рабочее колесо водомётного движителя непосредственно связано с двигателем. Таким образом, при работе двигателя, на рабочее колесо водомета постоянно будет передаваться мощность. «Нейтральное» положение отсутствует.
- Не приближайтесь к решетке водовода во время работы двигателя. Длинные волосы, ремни от одежды или спасательного жилета могут намотаться на вращающиеся элементы водомета, в результате чего вы можете получить серьёзные травмы или утонуть.
- Не вставляйте никакие предметы в сопло водомёта при работающем двигателе.

Сведения о мерах безопасности

Сведения о мерах безопасности
В результате контакта с
вращающимися элементами водомета
вы можете получить серьёзные травмы
или погибнуть.

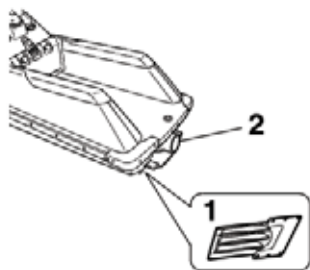

- 1 Решетка водозаборного отверстия
- 2 Сопло водометного движителя

- Перед тем, как начать очищать впускное отверстие движителя от посторонних предметов, заглушите двигатель и выньте скобу аварийного выключателя двигателя.

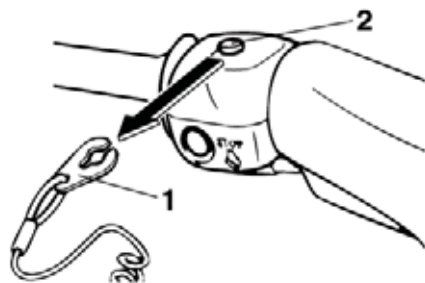

- 1 Скоба
- 2 Аварийный выключатель двигателя

- Взираясь на борт гидроцикла, соблюдайте осторожность, чтобы не попасть под реактивную струю водомета, а также старайтесь обеспечить максимальную видимость. Быстро займите на гидроцикле положение стоя или встаньте на колени, но не подвергайте части вашего тела воздействию реактивной струи водомета.

EJU30970

Правила безопасного управления гидроциклом

Данное судно компании Yamaha официально признано катером. Управление им должно осуществляться с соблюдением всех правил и требований, действующих на водных путях в районе его использования.



ЕЈУ30990

Управление гидроциклом – это большая ответственность

Места катания на гидроцикле являются природными зонами и посещаются другими людьми. Поэтому катание – это не только развлечение, но и большая ответственность. Следует с уважением относиться к окружающим вас людям и природе. Когда бы и где бы вы ни катались, помните, что в этом месте вы гость. Не забывайте о том, что звук двигателя, который вам так нравится, может быть просто раздражающим шумом для окружающих. А брызги от ваших прыжков могут не всегда быть приятны остальным.

Не проплывайте слишком близко к домам, стоящим на берегу, гнёздовьям водоплавающих птиц или прочим местам дикой природы. Также держитесь на достаточном расстоянии от рыбаков, лодок, пловцов и общественных пляжей. При движении по таким участкам придерживайтесь минимальной скорости и соблюдайте все меры безопасности. Необходимо регулярно проводить техническое обслуживание вашего гидроцикла, чтобы уровень его шума и токсичность выхлопных газов были в допустимых пределах. Ответственность за своевременное проведение технического обслуживания, описанного в данном Руководстве, лежит на вас.

Помните, что загрязнения наносят вред окружающей среде. Не доливайте топливо или масло там, где эти жидкости могут причинить вред природе. Дозаправку топливом следует производить на берегу, вдалеке от воды. Поддерживайте чистоту в местах вашего пребывания, чтобы людям и животным, окружающим вас, было приятно. Не сорите!

Если вы подходите к управлению гидроциклом с ответственностью, с уважением относитесь к окружающим, то этим вы помогаете нашим водным просторам оставаться открытыми для различных видов развлечений.

Особенности и назначение

Расположение основных элементов

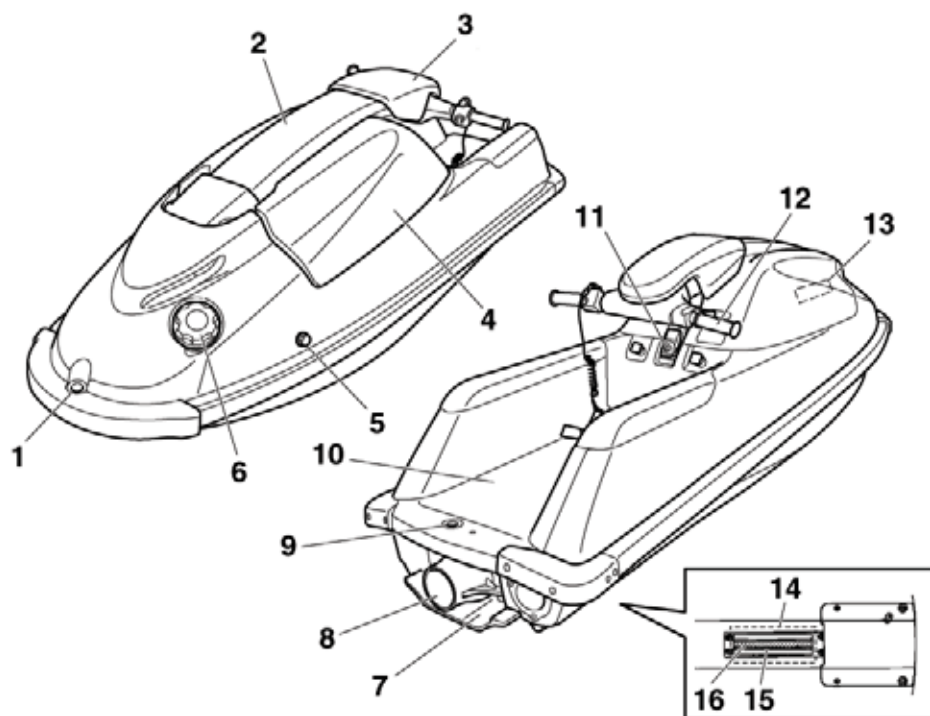

Особенности и назначение

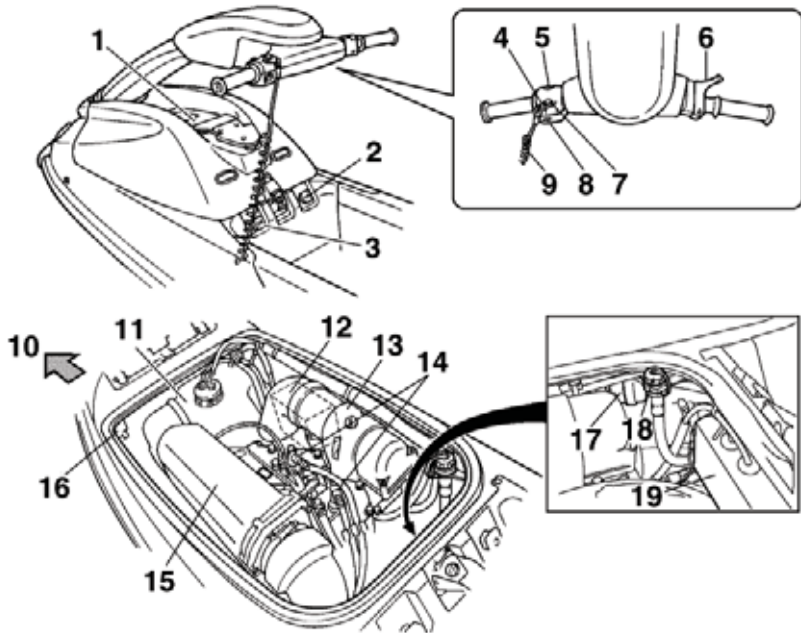

- 1 Отделение для огнетушителя
- 2 Топливный кран
- 3 Рукоятка воздушной заслонки
- 4 Скоба
- 5 Кнопка пуска двигателя
- 6 Рычаг акселератора
- 7 Аварийный выключатель двигателя
- 8 Выключатель двигателя
- 9 Линь аварийного выключателя двигателя
- 10 Носовая часть
- 11 Топливный бак
- 12 Аккумуляторная батарея
- 13 Глушитель
- 14 Свечи зажигания/Наконечники проводов высокого напряжения
- 15 Глушитель
- 16 Водоотделитель
- 17 Топливный фильтр
- 18 Штуцер крепления промывочного шланга
- 19 Распределительный блок

Особенности и назначение

ЕЈУ31020

Описание работы органов управления и других элементов

ЕЈУ31052

Капот

Задняя часть капота зафиксирована защелкой. Перед тем как снять капот, поднимите вверх рулевую стойку и зафиксируйте ее стопорным штифтом.

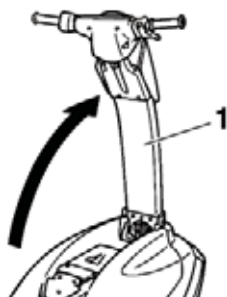

1 Рулевая стойка

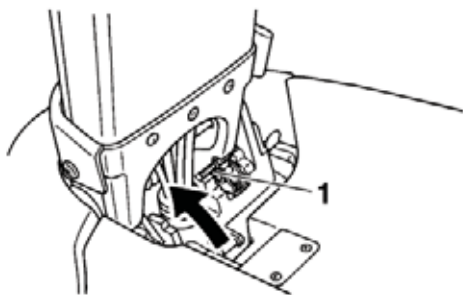

1 Стопорный штифт

Для снятия капота:

- (1) Поверните ручку защелки в положение OPEN (открыто), а затем поднимите защелку вверх, чтобы освободить капот от фиксации.

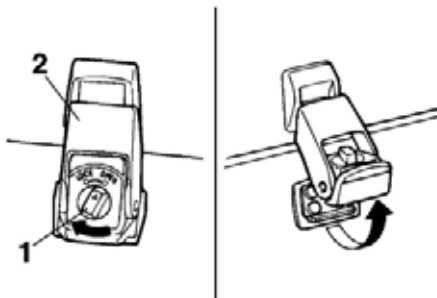

1 Ручка защелки капота
2 Защелка капота

- (2) Возьмите капот за рукоятки, которые расположены в передней и задней его части. Поднимите капот вверх и снимите его.

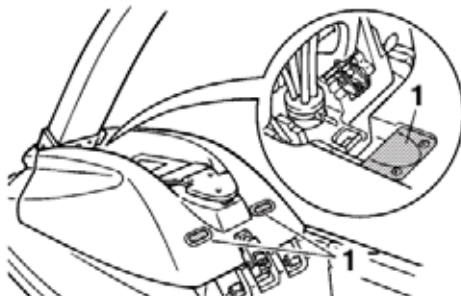

1 Рукоятка

Особенности и назначение

Для установки капота:

- (1) Расположите капот на корпусе таким образом, чтобы выступы в передней части капота совпали с ответными частями на корпусе.

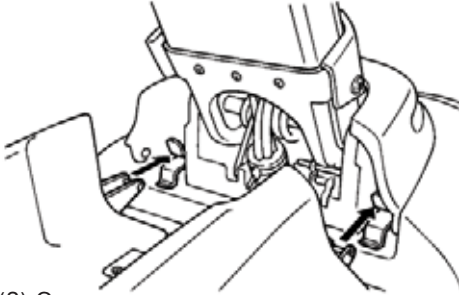

- (2) Опустите защелку капота вниз и поверните ручку защелки в положение LOCK (закрыто).

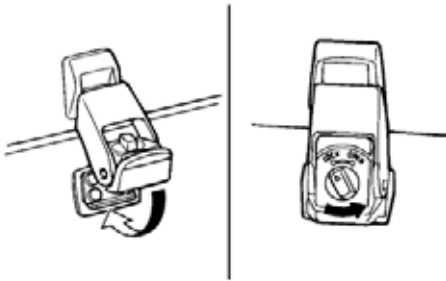

ПРИМЕЧАНИЕ: _____

Перед началом движения убедитесь, что крышка переднего отсека надёжно зафиксирована.

ЕЈУ31090

Крышка заливной горловины топливного бака

Чтобы открыть крышку заливной горловины, поверните ее против часовой стрелки.

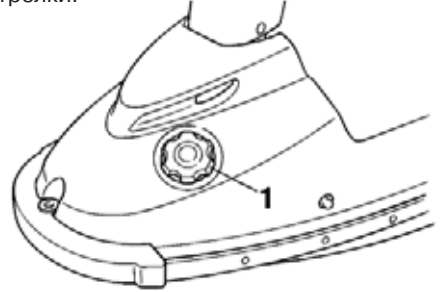

- 1 Крышка заливной горловины топливного бака

ПРИМЕЧАНИЕ: _____

Перед началом эксплуатации убедитесь, что крышка заливной горловины топливного бака надёжно зафиксирована.

ЕЈУ31120

Топливный кран

Топливный кран предназначен для подачи топлива из бака в карбюраторы.

Особенности и назначение

Положения ручки топливного крана описаны ниже и показаны на иллюстрациях.

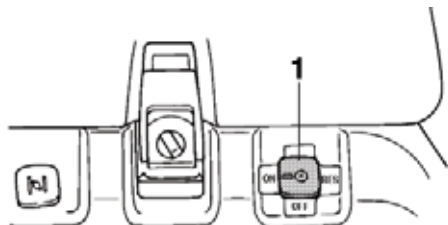

1 Топливный кран

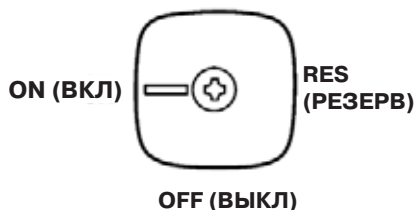

OFF (ВЫКЛ):

Когда ручка находится в данном положении, топливо не поступает в карбюраторы. Всегда переводите ручку крана в данное положение, если двигатель выключен.

ON (ВКЛ):

Когда ручка находится в данном положении, топливо поступает в карбюраторы. Ручка должна находиться в этом положении во время пуска двигателя и движения гидроцикла.

RES (РЕЗЕРВ):

Используется резервный запас топлива. Когда ручка находится в данном положении, в карбюраторы поступает топливо из резервного объема топливного бака. Переводите ручку в это положение тогда, когда заканчивается топливо в основном объеме топливного бака. В таком случае следует как можно скорее заправить топливный бак, после чего снова перевести ручку в положение "ON"!

EJU31150

Выключатель двигателя

Для остановки двигателя нажмите на кнопку выключения двигателя (красная кнопка).

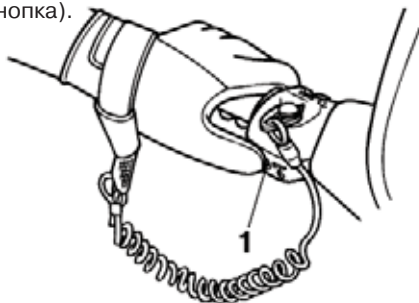

1 Выключатель двигателя

EJU31160

Аварийный выключатель двигателя

Вставьте скобу, закрепленную на аварийном лине, под кнопку аварийного выключателя двигателя (чёрная кнопка). Двигатель автоматически выключится, если скоба выскочит из-под кнопки (например, при падении водителя в воду).



- 1 Линь аварийного выключателя двигателя
- 2 Скоба
- 3 Аварийный выключатель двигателя

EWJ00010

⚠ ПРЕДУПРЕЖДЕНИЕ

- **ПЕРЕД** пуском двигателя закрепите аварийный лине на левом запястье и вставьте скобу под кнопку аварийного выключателя двигателя.

- Для предотвращения случайного пуска двигателя или использования гидроцикла посторонними лицами, не оставляйте скобу аварийного линя под кнопкой при неработающем двигателе.

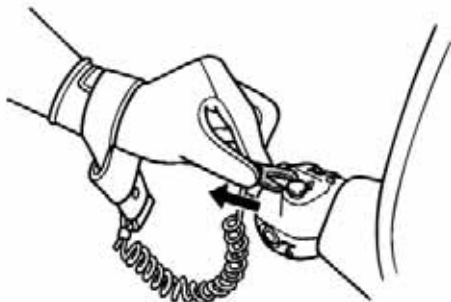

ЕЈУ31170

Кнопка пуска двигателя

Чтобы запустить двигатель, нажмите на кнопку пуска двигателя (зелёная кнопка).

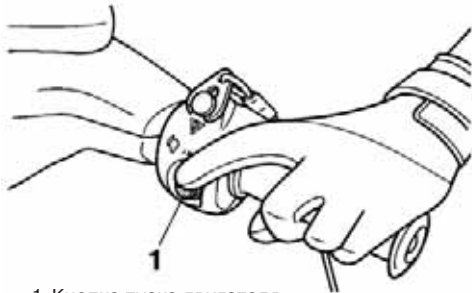

1 Кнопка пуска двигателя

ПРИМЕЧАНИЕ:

Двигатель не запустится, если скоба не прикреплена к кнопке аварийной остановки двигателя.

ЕЈУ31200

Рукоятка управления воздушной заслонкой

При пуске холодного двигателя необходимо подавать более богатую смесь, которая создается при закрывании воздушной заслонки.

Вытяните рукоятку, чтобы закрыть воздушную заслонку.

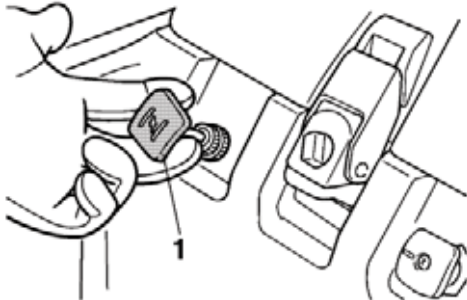

1 Рукоятка управления воздушной заслонкой

Нажмите на рукоятку, чтобы открыть воздушную заслонку.

ЕЈУ31210

Рычаг акселератора

Для увеличения оборотов двигателя нажмите на рычаг акселератора.

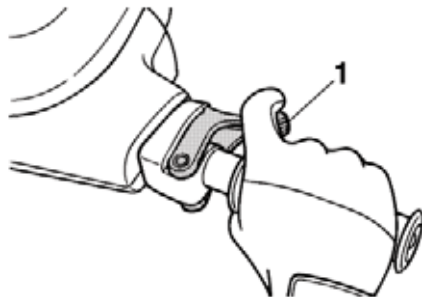

1 Рычаг акселератора

Чтобы снизить обороты двигателя, вплоть до минимальных, отпустите рычаг акселератора.

ЕЈУ31220

Контрольное отверстие системы охлаждения

Система охлаждения двигателя данного гидроцикла оснащена контрольным отверстием.

Особенности и назначение

Во время работы двигателя холодная вода циркулирует в системе охлаждения, после чего выходит через контрольное отверстие.

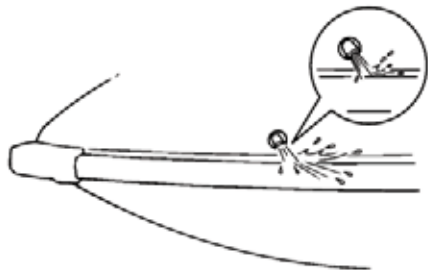

Чтобы проверить исправность системы охлаждения, убедитесь, что вода выходит через данное отверстие. Если этого не происходит, то возможно, что вода в системе охлаждения не циркулирует. В этом случае заглушите двигатель и выясните причину отсутствия воды.

(Для получения более подробной информации см. стр. 22 и 65.)

ПРИМЕЧАНИЕ:

- Если каналы системы охлаждения не заполнены, то вода из выходных отверстий системы охлаждения начнёт идти приблизительно через 20 секунд после запуска двигателя.
- Поток воды на холостых оборотах может не быть постоянным. Поэтому, чтобы проверить, что вода вытекает нормально, немного нажмите на рычаг акселератора.

EJU35930

Рулевое управление

Изменение направления движения гидроцикла осуществляется путем поворота руля.

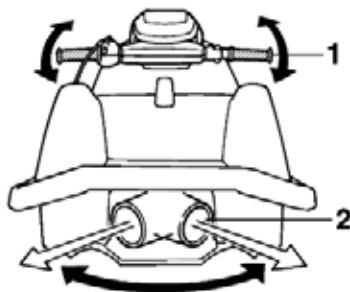

1 Руль

2 Сопло водометного движителя

При повороте руля меняется направление вектора тяги, что соответственно вызывает изменение направления движения гидроцикла. Так как направление вектора тяги определяет скорость и угол поворота, при маневрировании рычаг акселератора должен быть всегда выжат, кроме случаев движения малым ходом.

Угол поворота сопла водомета можно отрегулировать в соответствии с предпочтениями водителя. (Для получения информации о регулировочных процедурах см. стр. 55.)

Особенности и назначение

ЕЈУ31270

Рулевая стойка

Высота положения рулевой стойки изменяется, что позволяет водителю занять различные положения на гидроцикле.

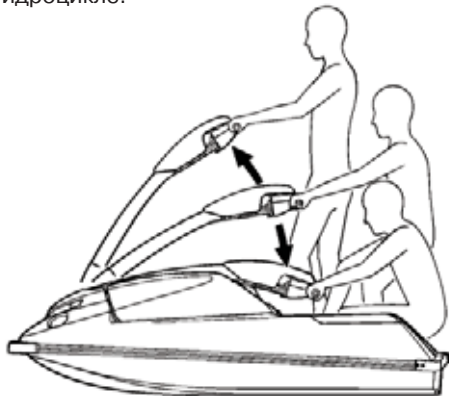

Если вам необходимо снять капот для выполнения проверок перед началом эксплуатации, технического обслуживания или по каким-либо другим причинам, поднимите вверх рулевую стойку и зафиксируйте ее стопорным штифтом. Установите стопорный штифт в специально предназначенное для него место.

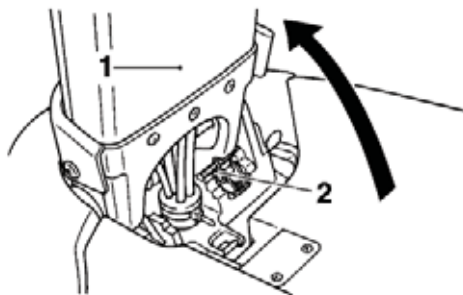

Установив капот на место, верните стопорный штифт в нерабочее положение.

- 1 Рулевая стойка
- 2 Стопорный штифт

ЕЈУ36000

Буксировочное отверстие

Буксировочное отверстие расположено на форштевне гидроцикла.

Буксировочное отверстие необходимо для транспортировки гидроцикла или его швартовки.

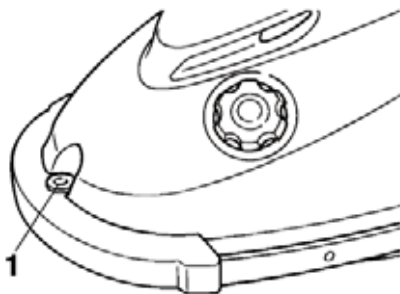

- 1 Буксировочное отверстие

ЕЈУ36010

Кормовое буксировочное отверстие

Буксировочное отверстие расположено в кормовой части гидроцикла. Оно предназначено для крепления каната с целью швартовки гидроцикла.

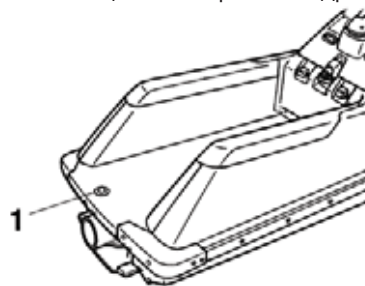

- 1 Кормовое буксировочное отверстие

ЕЈУ31660

Система предотвращения перегрева двигателя

На этой модели гидроцикла установлена система сигнализации перегрева двигателя.

Если двигатель начал перегреваться, то частота вращения двигателя будет ограничена 3400 мин⁻¹. Если это произошло, немедленно уменьшите частоту вращения двигателя и вернитесь на берег. Проверьте наличие контрольной струйки системы охлаждения, вытекающей

Особенности и назначение

из отверстия на левом борту гидроцикла во время работы двигателя. Если вы не обнаружили контрольную струйку, заглушите двигатель, после этого проверьте впускное отверстие системы охлаждения и рабочее колесо водомета на наличие засоров.



EWJ00050

⚠ ПРЕДУПРЕЖДЕНИЕ

Перед началом очистки входного отверстия системы охлаждения или рабочего колеса водомета, заглушите двигатель и извлеките скобу из кнопки аварийной остановки двигателя. В результате контакта с вращающимися элементами водомета вы можете получить серьезные травмы или погибнуть.

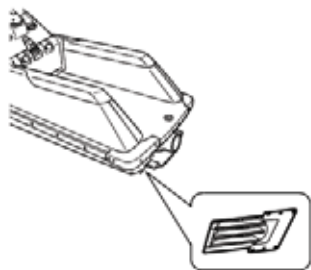
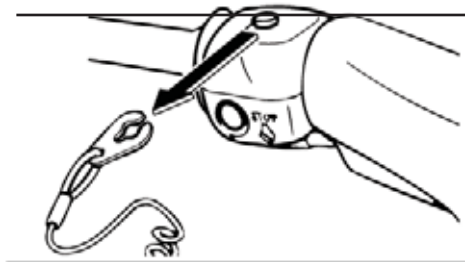

ЕСJ00040

ВНИМАНИЕ

Если вы не можете определить и устранить причину перегрева двигателя, обратитесь к официальному дилеру компании Yamaha. Перегрев двигателя может привести к выходу его из строя.

EJU31671

Сумка для мелких предметов

Сумка для мелких предметов расположена под капотом. В ней можно хранить руководство по эксплуатации, инструмент и другие мелкие предметы. Слегка согните руководство по эксплуатации и положите его в сумку. Затем в сумку можно положить инструмент и другие мелкие предметы. Сложите сумку и обвяжите ее ремнем. Положите сумку на капот и зафиксируйте ее с помощью ремешков.

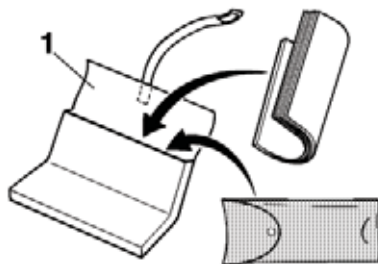

1 Сумка для мелких предметов

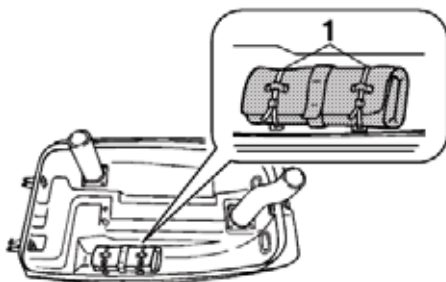

1 Ремешок

Особенности и назначение

ПРИМЕЧАНИЕ: _____

Сумка для мелких предметов изготовлена из водонепроницаемого материала. Если у вас имеются предметы, которые необходимо держать сухими, например, руководство по эксплуатации, положите их в герметичный пакет.

Эксплуатация

EJU31790

Топливо и моторное масло

EJU31831

Бензин

⚠ ПРЕДУПРЕЖДЕНИЕ

БЕНЗИН И ЕГО ПАРЫ ЧРЕЗВЫЧАЙНО ОГНЕОПАСНЫ И ВЗРЫВООПАСНЫ!

- Во время заправки топливом не курите. Производите заправку вдали от источников искр, пламени и т. д.
- Перед заправкой топливом заглушите двигатель.
- В месте заправки должна быть обеспечена хорошая вентиляция. Установите гидроцикл без крена и дифферента.
- В целях пожарной безопасности во время заправки гидроцикла на нём никто не должен находиться.
- Будьте внимательны, чтобы не пролить бензин. Пролитый бензин немедленно сотрите сухой тряпкой. Тряпки, пропитанные бензином, утилизируйте надлежащим образом.
- Не переполняйте топливный бак. Когда топливо достигнет основания заливной горловины, прекратите заправку. Не заполняйте топливо под срез заливной горловины, так как топливо при нагревании расширяется и может вытечь из переполненного бака. Не оставляйте гидроцикл с полностью наполненным топливным баком на солнце без присмотра. Оставляйте его на хранение в хорошо вентилируемом помещении, устанавливая его без крена и дифферента.
- После заправки плотно закройте крышку заливной горловины топливного бака.
- При попадании бензина в глаза, пищеварительную систему, а также после продолжительного вдыхания паров бензина необходимо незамедлительно обратиться за медицинской помощью.
- Если бензин попал на кожу или одежду, немедленно промойте пораженные места мылом и перодевайтесь.

ЕСJ00310

ВНИМАНИЕ

Используйте только свежий бензин, хранившийся в чистой таре.

Рекомендуемый бензин:

- Неэтилированный бензин с минимальным октановым числом 86 (по машинному методу)
- 90 (по исследовательскому методу)

EJU31860

Бензоспирт

Существует два вида спиртосодержащего бензина: бензоспирт, содержащий этанол, и бензоспирт, содержащий метанол. Бензоспирт, содержащий этанол, можно использовать при условии, что содержание этанола в нём не превышает 10% и октановое число данного топлива не ниже минимально допустимого. Бензоспирт, содержащий метанол, не рекомендован компанией Yamaha для использования, так как он может вызвать повреждение топливной системы или неполадки в работе двигателя.

EJU31870

Масло для двухтактных двигателей

Моторное масло TC W3 или эквивалентное моторное масло.

Масло, рекомендованное производителем-YAMALUBE 2-W

EJU31900

Подготовка топливной смеси

ЕСJ00330

ВНИМАНИЕ

- Не используйте смеси бензина и моторного масла, которые отличаются от рекомендованных.
- Тщательно перемешайте бензин и моторное масло, смешанные в правильном соотношении. В противном случае могут возникнуть перечисленные ниже проблемы. Слишком низкое содержание моторного масла в смеси может привести к серьезной неисправности двигателя, такой как заклинивание.

Слишком высокое содержание моторного масла в смеси может привести к загрязнению свечей зажигания, дымному выхлопу и отложению нагара. Налейте в чистый контейнер моторное масло для двухтактных двигателей, а затем добавьте бензин. Для того чтобы тщательно перемешать бензин и моторное масло, потрясите контейнер из стороны в сторону.

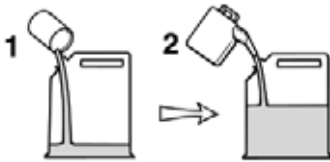

1 Масло для двухтактных двигателей
2 Бензин

Соотношение топлива (бензина) и моторного масла

В период обкатки (первые две заправки):

25: 1

По окончании периода обкатки:

50: 1

- (3) Отверните крышку заливной горловины топливного бака и медленно залейте подготовленную топливную смесь в топливный бак. Когда топливо достигнет основания заливной горловины, прекратите заправку.



- (4) Установите и закрутите крышку заливной горловины топливного бака. Установите на место капот.

ПРИМЕЧАНИЕ:

- Для того чтобы выяснить уровень топлива в топливном баке, необходимо снять капот.
- Соблюдайте осторожность, чтобы не пролить топливо и не переполнить топливный бак.
- Не заполняйте топливо под срез заливной горловины, так как топливо при нагревании расширяется и может вытечь из переполненного бака.

EJU31910

Заправка топливом

ЕСJ00290

ВНИМАНИЕ

При заправке будьте аккуратны. Не допускайте попадания в топливный бак воды или каких-либо примесей. Топливо, содержащее примеси может вызвать неполадки в работе двигателя или его повреждение.

Заправочная емкость топливного бака:

Общий объем:

18 л

Резервный объем:

5,5 л

- (1) Поднимите вверх рулевую стойку и зафиксируйте ее стопорным штифтом.
(2) Снимите капот. (Для получения информации о снятии/установке капота см. стр. 17.)

Проверки перед началом эксплуатации

Перечень проверок перед началом эксплуатации

Перед началом эксплуатации гидроцикла, проведите осмотр элементов, представленных в таблице. Для получения более подробной информации о работах, необходимых для проведения осмотра, изучите соответствующие разделы.

ПРЕДУПРЕЖДЕНИЕ

Во избежание несчастного случая, при обнаружении каких-либо неисправностей во время проведения данных проверок выполните необходимый ремонт прежде, чем начать эксплуатировать гидроцикл.

ЭЛЕМЕНТЫ	ОПЕРАЦИИ	СТРАНИЦА
ПЕРЕД ПУСКОМ ДВИГАТЕЛЯ ИЛИ НАЧАЛОМ ЭКСПЛУАТАЦИИ		
Моторный отсек	Снимите капот, чтобы проветрить моторный отсек. Проверьте наличие паров топлива. Проверьте надежность фиксации электрических разъемов.	28
Трюм	Проверьте корпус на наличие воды и топлива. При необходимости удалите.	29
Рычаг акселератора	Проверьте плавность возвращения рычага акселератора.	30
Рулевое управление	Проверьте правильность работы.	30
Топливо	Проверьте уровень топлива и при необходимости проведите дозаправку. Проверьте шланги и топливный бак на наличие утечек.	28
Отстойник (водоотделитель)	Проверьте на наличие воды. При необходимости осушите.	28
Аккумуляторные батареи	Проверьте уровень электролита и состояние аккумуляторной батареи.	29
Капот	Убедитесь, что капот закрыт.	17
Днище и палуба	Проверьте днище и палубу на наличие трещин и прочих повреждений.	28
Водозаборник	Проверьте на наличие посторонних предметов. При необходимости очистите.	31
Огнетушитель	Проверьте состояние. При необходимости замените.	29
Линь аварийного выключателя двигателя	Проверьте состояние. При наличии износа или сколов замените.	32
Переключатели	Проверьте кнопку запуска двигателя, выключатель двигателя и кнопку аварийной остановки двигателя.	32
ПОСЛЕ ПУСКА ДВИГАТЕЛЯ		
Контрольное отверстие системы охлаждения	После спуска гидроцикла на воду и пуска его двигателя убедитесь, что вода выходит из контрольного отверстия.	32

ПРИМЕЧАНИЕ:

Контрольные проверки должны проводиться перед каждой поездкой. Эти проверки не займут у вас много времени. Для обеспечения безопасности и надёжности потратите время на выполнение контрольных проверок.

EJU32280

Точки проверки перед началом эксплуатации

EJU32290

Моторный отсек

Перед каждой эксплуатацией гидроцикла тщательно проветривайте моторный отсек.

Для того чтобы проветрить моторный отсек, поднимите вверх рулевую стойку и зафиксируйте ее с помощью стопорного штифта, а затем снимите капот. (Для получения информации о снятии/установке капота см. стр. 17.) Оставьте моторный отсек на несколько минут открытым, чтобы из него выветрились все пары бензина. Пока моторный отсек открыт, проверьте надёжность фиксации электрических разъёмов.

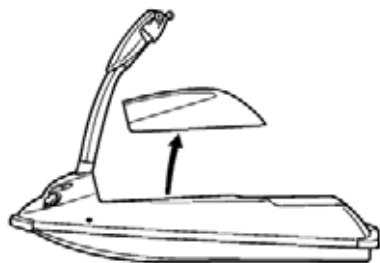

⚠ ПРЕДУПРЕЖДЕНИЕ

Отсутствие вентиляции моторного отсека может привести к возгоранию в нем или взрыву паров бензина. Не запускайте двигатель, если имеется утечка топлива или ненадежное электрическое соединение.

EJU32350

Днище и палуба

Проверьте днище и палубу на наличие трещин и прочих повреждений. При обнаружении повреждений, обратитесь к официальному дилеру компании Yamaha для проведения ремонта.

EJU32360

Топливная система

Перед каждой эксплуатацией гидроцикла проверяйте топливную систему на наличие утечек,

повреждений и прочих неисправностей. (Для получения информации о проведении проверок и устранении неисправностей см. стр. 53.)

- (1) Отверните крышку заливной горловины топливного бака. Это поможет стравить избыточное давление, создавшееся в баке.



- (2) Снимите капот. (Для получения информации о снятии/установке капота см. стр. 17.)
- (3) Проверьте уровень топлива и моторного масла. При необходимости долейте. (Для получения информации о процедурах дозаправки ГСМ см. стр. 26.)
- (4) Установите и закрутите крышку заливной горловины топливного бака. Установите на место капот.

EJU32420

Отстойник (водоотделитель)

Проверьте водоотделитель на наличие воды. Водоотделитель предназначен для удержания воды, которая может попасть в систему питания топливом через сопун топливного бака при повороте гидроцикла. Обычно водоотделитель пуст.

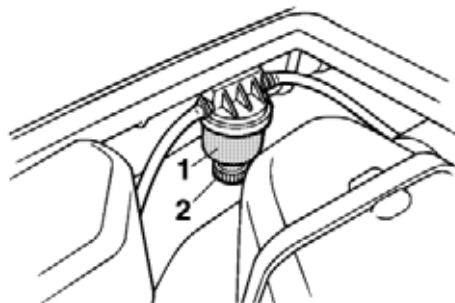

Эксплуатация

- 1 Водоотделитель
- 2 Сливная пробка

Если во влагоотделитель попала вода, слейте ее, вывернув сливную пробку. Расположите поддон под влагоотделителем, чтобы слить в него воду. Также приготовьте сухую тряпку, чтобы, при необходимости, вытереть пролившуюся в корпус воду. Насухо вытирайте воду, попавшую в корпус гидроцикла. После процедуры слива воды из влагоотделителя, установите сливную пробку на место.

EJU32430

Трюм

Проверьте трюм на наличие в нём воды и вытекшего топлива.

ЕССJ00340

ВНИМАНИЕ

Вода, находящаяся в корпусе, может попасть в карбюратор и двигатель и стать причиной серьезной поломки.

EJU32481

Аккумуляторные батареи

Проверьте уровень электролита в аккумуляторной батарее. Убедитесь в том, что аккумуляторная батарея достаточно заряжена для нормального пуска двигателя. Если состояние аккумуляторной батареи неудовлетворительное, то зарядите или замените ее. (Для получения информации о процедуре заряда аккумуляторной батареи см. стр. 60.) Убедитесь, что клеммы надежно закреплены на аккумуляторной батарее, а на ее выводах нет следов коррозии. Убедитесь в том, что вентиляционная трубка надежно присоединена к аккумуляторной батарее и не имеет перегибов.

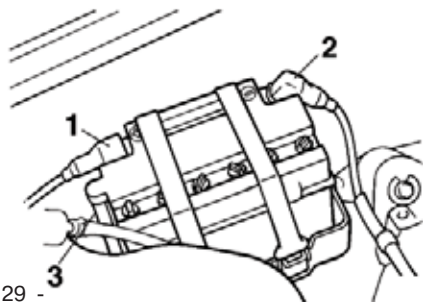

- 1 Положительная (+) клемма аккумуляторной батареи:
Красный провод
- 2 Отрицательная (-) клемма аккумуляторной батареи:
Чёрный провод
- 3 Вентиляционная трубка

EWJ00450

⚠ ПРЕДУПРЕЖДЕНИЕ

- **Аккумуляторная батарея должна быть работоспособной и полностью заряженной. В случае разрядки аккумуляторной батареи, запуск двигателя будет затруднен. Не эксплуатируйте гидроцикл, если мощности аккумуляторной батареи не хватает для запуска двигателя, или имеются признаки её чрезмерной разрядки.**
- **Всегда присоединяйте вентиляционную трубку к аккумуляторной батарее. Возгорание или взрыв могут стать последствием неправильно установленной, загрязненной или поврежденной трубки. Убедитесь в том, что аккумуляторная батарея надёжно закреплена.**

EJU32500

Огнетушитель

На борту гидроцикла постоянно должен находиться полностью заправленный огнетушитель.

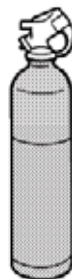

Контейнер для хранения огнетушителя расположен на капоте под рулевой стойкой.

Для получения доступа к огнетушителю:

- (1) Возьмитесь за лапку и потяните ремешок в направлении задней части гидроцикла. Затем потяните лапку вверх.

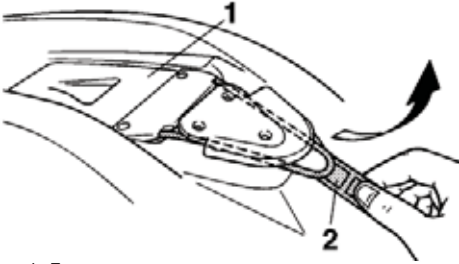

- 1 Держатель и кожух огнетушителя
- 2 Лапка

- (2) Поднимите контейнер вверх приблизительно на угол 30 градусов из походного положения.

ЕСJ00400

ВНИМАНИЕ

Не поднимайте контейнер для хранения огнетушителя на угол, больший 30 градусов, в противном случае возможно повреждение контейнера и капота.

- (3) Снимите крышку для получения доступа к огнетушителю.

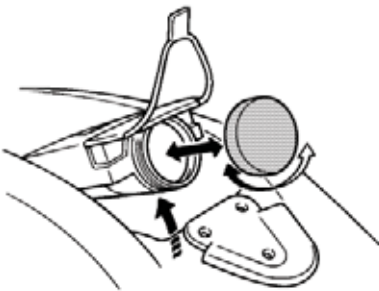

Для того чтобы закрыть контейнер огнетушителя:

- (1) Вставьте огнетушитель в контейнер. Наденьте крышку и надежно затяните ее.

- (2) Опустите контейнер на капот в походное положение и зафиксируйте его ремешком.

ПРИМЕЧАНИЕ:

- Процедура проверки огнетушителя указана на инструкции завода-изготовителя этого огнетушителя. Всегда храните огнетушитель в специально предназначенном для него контейнере.
- Огнетушитель всегда должен быть на борту гидроцикла. Огнетушитель не поставляется вместе с гидроциклом. Чтобы приобрести огнетушитель, отвечающий вашим требованиям, обратитесь в соответствующую организацию или к официальному дилеру компании Yamaha.

ЕJУ32590

Рычаг акселератора

Проверьте работоспособность рычага акселератора. Проверьте работу рычага акселератора, несколько раз нажав и отпустив его. Перемещение рычага должно быть плавным, а после снятия с него нагрузки, благодаря возвратной пружине, рычаг должен возвращаться в исходное положение.

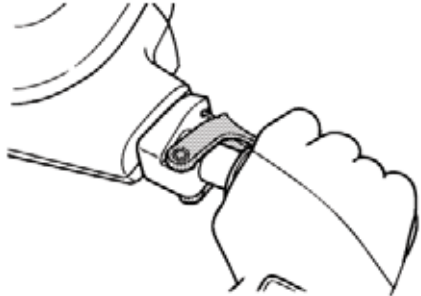

EWJ00490

⚠ ПРЕДУПРЕЖДЕНИЕ

Перед пуском двигателя всегда проверяйте работу рычага акселератора.

ЕJУ32600

Рулевое управление

Проверьте рулевое управление на наличие люфта.

Эксплуатация

Поверните руль до упора вправо, а затем влево. Убедитесь, что он двигается плавно, без рывков. Убедитесь, что сопло водомётного движителя меняет направление при повороте руля, а также убедитесь в отсутствии свободного хода между рулем и соплом водомета.

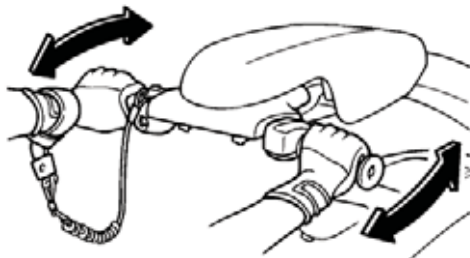

ЕЈУ32620

Рулевая стойка

Проверьте, не ослаблено ли крепление рулевой стойки. Поднимите рулевую стойку до упора вверх, а затем опустите ее вниз. Убедитесь, что она двигается плавно, без рывков. Убедитесь также в том, что рулевая стойка не имеет бокового люфта.

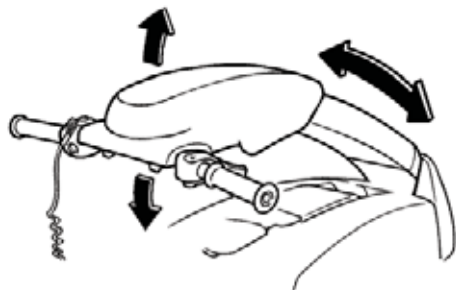

ЕЈУ32650

Водозаборник

Тщательно проверьте водозаборник движителя на наличие в нём водорослей, мусора и прочих предметов, которые могут препятствовать прохождению воды. Если водозаборник засорен, то может возникнуть явление кавитации, снижающее эффективность движителя и способное повредить его элементы. В некоторых случаях это может привести к перегреву двигателя вследствие нехватки воды для охлаждения, что станет причиной

повреждения двигателя. Вода подается в систему охлаждения двигателя при помощи рабочего колеса водомета. (Процедура очистки водозаборника водомёта описана на странице 65.)
EWJ00470

⚠ ПРЕДУПРЕЖДЕНИЕ

- Не приближайтесь к решетке водовода во время работы двигателя. Длинные волосы, ремни от одежды или спасательного жилета могут наматываться на вращающиеся элементы водомета, в результате чего вы можете получить серьезные травмы или утонуть.
- Перед тем, как начать очищать впускное отверстие движителя от посторонних предметов, заглушите двигатель и выньте скобу аварийного выключателя двигателя.

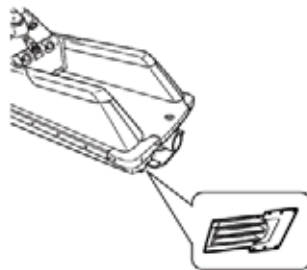
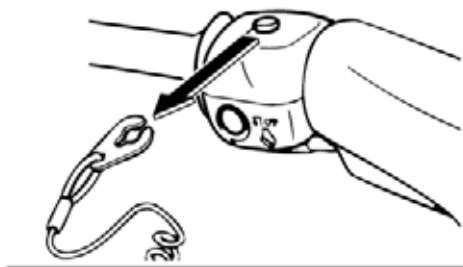

EJU32660

Линь аварийного выключателя двигателя

Убедитесь в том, что аварийный линь не перетёрт и не надорван. Если аварийный линь повреждён, замените его; не ремонтируйте его. Порвавшийся линь не связывайте.

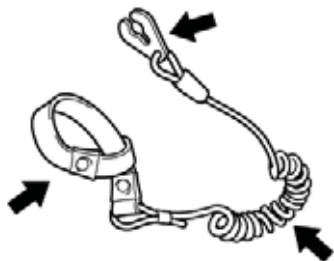

EJU32670

Переключатели

ЕСJ00410

ВНИМАНИЕ

При проверке работоспособности панели приборов, не допускайте работу двигателя без доступа воды в систему охлаждения в течение более 15 секунд. Это может привести к перегреву двигателя.

Проверьте работоспособность замка зажигания, выключателя двигателя и аварийного выключателя двигателя. Нажмите на кнопку пуска двигателя для его запуска. После запуска двигателя нажмите на кнопку остановки двигателя. Он должен немедленно остановиться. Снова запустите двигатель. Потяните за аварийный линь, чтобы скоба отсоединилась от кнопки аварийного выключателя двигателя. Двигатель должен немедленно остановиться. (Для получения более подробной информации о работе системы запуска и выключения двигателя см. стр. 19 и 20.)

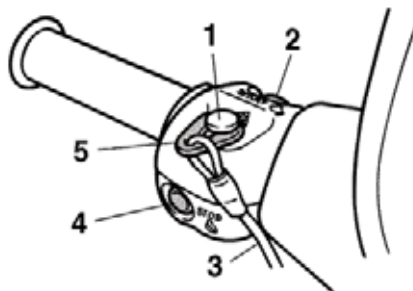

- 1 Аварийный выключатель двигателя
- 2 Кнопка пуска двигателя
- 3 Линь аварийного выключателя двигателя
- 4 Выключатель двигателя
- 5 Скоба

EJU32680

Контрольное отверстие системы охлаждения

Убедитесь, что вода вытекает из контрольного отверстия системы охлаждения во время работы двигателя и стоянки гидроцикла на воде. (Для получения более подробной информации см. стр. 20)

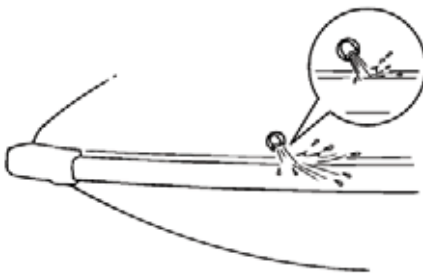

EJU32730

Эксплуатация

⚠ ПРЕДУПРЕЖДЕНИЕ

Перед началом эксплуатации гидроцикла ознакомьтесь с работоспособностью его органов управления. Если у вас возникли вопросы, связанные с работоспособностью органов управления или других систем гидроцикла, обратитесь к официальному дилеру компании Yamaha. Недостаточное понимание работы органов управления может стать причиной несчастного случая.

EJU32751

Обкатка двигателя

В период обкатки происходит приработка деталей двигателя и образование требуемых зазоров между ними. Это обеспечит оптимальную работу двигателя в дальнейшем и увеличит ресурс его элементов.

ЕСJ00421

ВНИМАНИЕ

- В период обкатки (в течение первых двух заправок топливом) применяйте смесь топлива и моторного масла в соотношении 25:1 (1 доля моторного масла на 25 долей топлива).
 - По завершении периода обкатки в нормальных условиях применяйте смесь топлива и моторного масла в соотношении 50:1 (1 доля моторного масла на 50 долей топлива).
- (1) Спустите гидроцикл на воду и запустите его двигатель. Затем заберитесь на гидроцикл. (Для получения информации о процедуре пуска двигателя см. стр. 33.)
 - (2) Дайте двигателю поработать на самых низких оборотах в течение 5 минут.
 - (3) Плавное нажимайте на рычаг акселератора не более чем на 3/4 его хода.
 - (4) При первой заправке топлива не нажимайте на рычаг акселератора более чем на 3/4 его хода.
 - (5) Долейте в топливный бак топливной смеси (смесь бензина и моторного масла в соотношении 25:1) и приступите нормальному использованию гидроцикла.

ЕСJ00430

ВНИМАНИЕ

Не соблюдение инструкций по обкатке двигателя приведет к уменьшению ресурса двигателя или его поломкам.

EJU32820

Спуск на воду

Перед спуском гидроцикла на воду убедитесь, что в месте спуска нет препятствий. После спуска гидроцикла на воду, разверните его в направлении вероятного движения. Запустите двигатель. После этого начинайте медленно отходить от слипа. Во время волнения кто-то должен придерживать гидроцикл, чтобы после спуска на воду он не задел трейлер.

EJU32831

Пуск двигателя

⚠ ПРЕДУПРЕЖДЕНИЕ

Никогда не запускайте двигатель и не допускайте его работу, даже самое непродолжительное время, внутри помещений. Выхлопные газы содержат угарный газ, не имеющий цвета и запаха и способный за короткое время вызвать потерю сознания или смерть. Эксплуатируйте гидроцикл только на открытом воздухе.

ПРИМЕЧАНИЕ:

Если гидроцикл не использовался в течение некоторого периода времени, снимите крышку заливной горловины топливного бака, чтобы стравить избыточное давление, создавшееся в баке вследствие расширения топлива. Перед пуском двигателя установите на место крышку заливной горловины топливного бака.



(1) Спускайте гидроцикл на воду в том месте, где на воде нет водорослей и прочих посторонних предметов, и где глубина составляет не менее 60 см.

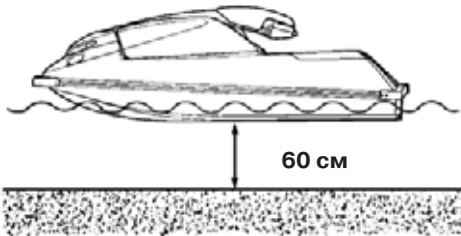

EWJ00570

⚠ ПРЕДУПРЕЖДЕНИЕ

Не эксплуатируйте гидроцикл на глубине менее 60 см. В противном случае повышается вероятность столкновения с подводными объектами, что может привести к травме.

ЕСJ00470

ВНИМАНИЕ

Не эксплуатируйте гидроцикл на глубине менее 60 см. Это может привести к тому, что камни и песок попадут в водовод водомётного движителя, повредят рабочее колесо и вызовут перегрев двигателя.

(2) Переведите топливный кран в положение "ON" (ВКЛ).

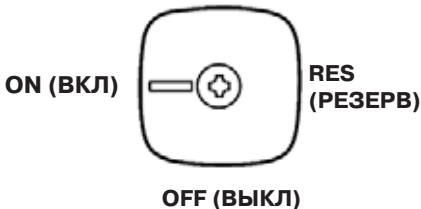

(3) Закрепите аварийный линь на левом запястье. Прикрепите скобу аварийного линя к кнопке аварийного выключателя двигателя.

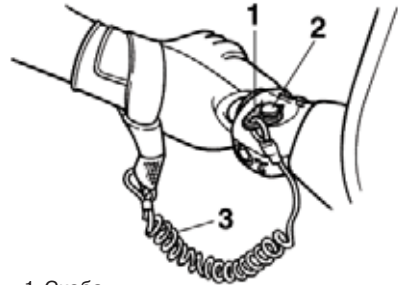

1 Скоба

2 Аварийный выключатель двигателя

3 Линь аварийного выключателя двигателя

EWJ00580

⚠ ПРЕДУПРЕЖДЕНИЕ

Убедитесь, что аварийный линь не имеет повреждений, а также, что он не цепляется за рукоятки. Если вы упадёте в воду, скоба выдернется из кнопки аварийного выключателя двигателя и двигатель остановится. Если линь цепляется за что-нибудь, то при вашем падении может не произойти аварийного выключения двигателя. Гидроцикл продолжит движение, что вероятно приведет к аварии.

ПРИМЕЧАНИЕ:

Двигатель нельзя запустить, если скоба не прикреплена к кнопке аварийной остановки двигателя.

Эксплуатация

- (4) При пуске холодного двигателя до конца вытяните рукоятку управления воздушной заслонкой.

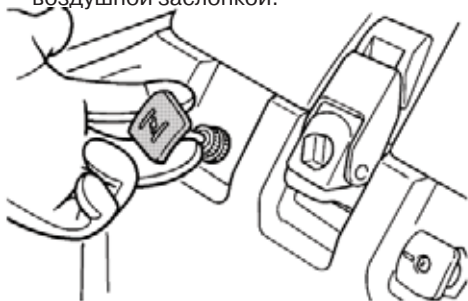

ПРИМЕЧАНИЕ:

Не следует пользоваться рукояткой управления воздушной заслонкой, когда двигатель прогрет.

- (5) Слегка нажав на рычаг акселератора, нажмите на кнопку пуска двигателя (зеленая кнопка). Сразу после пуска двигателя отпустите эту кнопку.

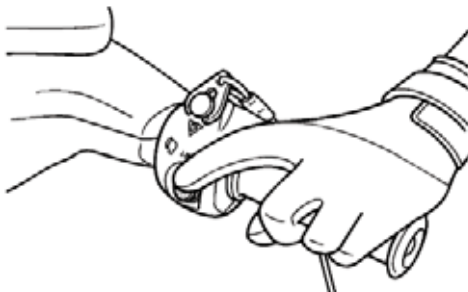

⚠ ПРЕДУПРЕЖДЕНИЕ

На данном гидроцикле вал рабочего колеса соединен непосредственно с двигателем. При работающем двигателе всегда создается некоторая тяга. Нажимайте на рычаг акселератора не больше, чем требуется, чтобы двигатель не заглох.

ЕСJ00480

ВНИМАНИЕ

- Не нажимайте на кнопку пуска двигателя во время его работы.
- Не удерживайте кнопку пуска в нажатом положении более 5 секунд. В противном случае аккумуляторная батарея может

разрядиться и вам не удастся запустить двигатель. Это также может привести к повреждению стартера.

Если двигатель не запускается в течение 5 секунд, отпустите кнопку пуска и повторите попытку через 15 секунд.

- (6) После того, как двигатель прогреется, задвиньте рукоятку управления воздушной заслонкой.

ПРИМЕЧАНИЕ:

Если вы не задвинете рукоятку управления воздушной заслонкой, то через некоторое время двигатель заглохнет.

ЕJУ32860

Остановка двигателя

Чтобы заглушить двигатель, отпустите рычаг акселератора и нажмите на выключатель двигателя (красная кнопка).

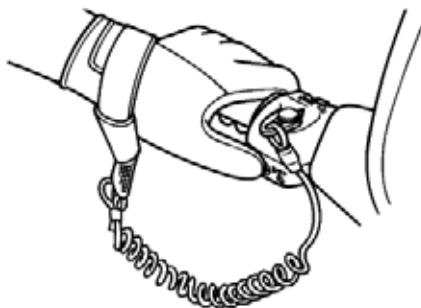

EWJ00600

⚠ ПРЕДУПРЕЖДЕНИЕ

Для управления гидроциклом необходима тяга. После выключения двигателя вы не сможете управлять гидроциклом и избежать столкновения с различными препятствиями. Авария может стать причиной серьезных травм или смерти.

ЕJУ32870

Оставление гидроцикла

Если вы хотите оставить гидроцикл, отсоедините страховочный шнур, чтобы предотвратить случайный запуск двигателя или использование гидроцикла посторонними.

EJU32900

Управление гидроциклом

EJU32920

Изучите ваш гидроцикл

Управление гидроциклом требует специальных навыков, на приобретение которых потребуется некоторое время. Не жалейте времени на обучение основным приемам вождения прежде, чем перейти к более сложным маневрам.

Вождение гидроцикла - увлекательное занятие, которое принесёт вам массу удовольствия. Однако для того чтобы в полной мере насладиться эксплуатацией гидроцикла и чувствовать себя в безопасности, необходимо освоить управление гидроциклом и приобрести необходимые навыки вождения.

Перед началом эксплуатации гидроцикла тщательно изучите настоящее «Руководство», информационные таблички на гидроцикле и соответствующее практическое руководство. Особое внимание уделите разделу «Сведения о мерах безопасности» на стр. 7. В этом разделе описывается устройство гидроцикла и системы его управления. Помните: Данный гидроцикл рассчитан на перевозку только водителя. Ни при каких условиях на гидроцикле не должно находиться более одного человека.

EJU32980

Обучение управлению гидроциклом

Перед началом эксплуатации гидроцикла проведите его осмотр. Процедура осмотра изложена на стр. 27. Затраченное на осмотр гидроцикла время позволит вам обеспечить безопасность и повысить надежность.

Перед началом эксплуатации гидроцикла ознакомьтесь с местным законодательством.

Эксплуатируйте гидроцикл на безопасной скорости. Не подходите близко к людям, различным объектам или другим судам. Для обучения

навыкам управления гидроциклом, выберите участок воды с хорошим обзором и малым количеством судов.



Используйте метод работы в паре - это поможет вам быстрее приобрести необходимые навыки. Постоянно ведите наблюдение за людьми, посторонними объектами и судами. Будьте готовы к ситуациям, при которых ограничивается или блокируется ваш обзор.

Закрепите лямку аварийного выключателя двигателя на запястье и убедитесь, что он не цепляется за рукоятки. Если вы упадете в воду, аварийный лямку выдернется из фиксатора и тем самым заглушит двигатель.

Используйте индивидуальный спасательный жилет (PFD). Водитель должен надеть спасательные жилеты, прошедшие соответствующую сертификацию и пригодные для использования на гидроциклах. Всегда надевайте защитную одежду. После падения человека в воду или во время его нахождения вблизи сопла водомёта, различные части тела могут оказаться в зоне действия реактивной струи водомёта. Это может вызвать серьёзные внутренние травмы. Обычные купальные принадлежности не обеспечивают надлежащую защиту гениталий и прямой кишки. Водитель должен надеть мокрый гидрокостюм или прочную одежду, обеспечивающую надлежащую защиту. Такая экипировка включает в себя предметы из толстого, плотного, прочного и эластичного материала, но она не должна иметь дополнительных швов или тканевых вставок, как на велосипедных шортах. Мокрый гидрокостюм защищает от гипотермии (понижения температуры тела) и от ссадин. Рекомендуется использовать

Эксплуатация

специальную обувь и перчатки. При управлении гидроциклом рекомендуется использовать специальные очки, защищающие глаза от брызг, ветра и солнечных лучей. Их ремешки должны быть сделаны из незатопляемого материала. Это обеспечит плавучесть очков при их падении в воду.

Следует крепко держать руль руками и быстро встать на ноги или колени. При движении гидроцикла обе ноги или оба колена водителя должны находиться на предназначенной для этого площадке.

ЕУЛ00500

⚠ ПРЕДУПРЕЖДЕНИЕ

- **Не увеличивайте тягу двигателя, если кто-то находится позади гидроцикла. Заглушите двигатель или дайте ему работать на холостых оборотах. Вода и/или различные предметы, подаваемые водометом, могут причинить серьезные травмы.**
- **Взбираясь на борт гидроцикла, соблюдайте осторожность, чтобы не попасть под реактивную струю водомета, а также старайтесь обеспечить максимальную видимость. Быстро займите на гидроцикле положение стоя или встаньте на колени, но не подвешивайте части вашего тела воздействию реактивной струи водомета.**

ЕУЛ33170

Положения тела при управлении гидроциклом

В зависимости от скорости движения гидроцикла, вашего умения управлять им, а также ваших предпочтений вы можете встать на ноги или колени. Ниже приведены рекомендации по управлению гидроциклом.

ЕУЛ33180

Положение на коленях

Стоя на коленях, проще сохранять равновесие, чем в случае управления гидроциклом на ногах.

Это положение рекомендуется при движении на относительно небольших скоростях, когда гидроцикл не скользит по поверхности воды. (Гидроцикл движется в воде, а не скользит по ее поверхности.)

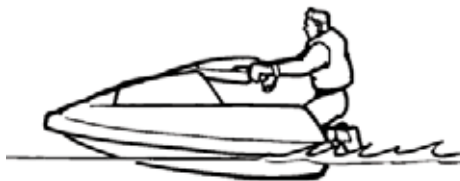

ПРИМЕЧАНИЕ:

При движении на очень малых скоростях для сохранения равновесия вам может понадобиться опереться локтями на стрингеры, опустив ноги в воду.

ЕУЛ33190

Положение стоя

Научившись уверенно управлять гидроциклом в положении на коленях, попробуйте встать на ноги по мере увеличения скорости. С увеличением скорости гидроцикл становится более устойчивым. Это объясняется тем, что сила тяги обеспечивает устойчивое движение, помогая сохранять или изменять курс. Если вы снизите скорость или захотите остановиться, то для сохранения равновесия вам может потребоваться вернуться в положение на коленях.



ELV33070

Начало движения

EWJ00700

⚠ ПРЕДУПРЕЖДЕНИЕ

- **Постоянно ведите наблюдение за людьми, посторонними объектами и судами. Будьте готовы к ситуациям, при которых ограничивается или блокируется ваш обзор.**
- **Эксплуатируйте гидроцикл на безопасной скорости. Не подходите близко к людям, различным объектам или другим судам.**
- **Не следуйте непосредственно позади других судов или лодок. Не проплывайте рядом с окружающими, чтобы не обрызгать их. Избегайте совершения резких поворотов или прочих манёвров, чтобы другие участники движения могли избежать столкновения с вами или предугадать ваши действия. Избегайте мелководья и мест с полузатопленными объектами.**
- **Заранее предпринимайте необходимые действия, чтобы избежать столкновения. Помните, что водные транспортные средства не оборудованы тормозами. Чтобы избежать столкновения с препятствием, не отпускайте рычаг акселератора - для маневрирования требуется тяга двигателя.**
- **Перед тем как выйти на большую глубину, потренируйтесь разгоняться и двигаться на небольшой скорости на достаточно большой глубине около берега.**



Гидроцикл менее устойчив, когда он находится в неподвижном положении

или движется на небольшой скорости. Необходим опеределенный навык, чтобы сохранять равновесие в начале движения. Даже если вам легче начать разгон на небольшой глубине, вам, прежде всего, следует научиться залезать на борт гидроцикла на большой глубине.

Падения с гидроцикла неизбежны, поэтому вы должны уметь забираться на борт гидроцикла, находясь вдали от берега.

ЕЛУ33101

Посадка и начало движения на мелководье

Перед тем как выйти на гидроцикле на большую глубину, где вы не можете стоять в воде, оперешившись на дно ногами, вам необходимо овладеть навыками трогания с места на глубокой воде. (Для получения информации о начале движения на глубокой воде см. стр. 39.)

- (1) Спускайте гидроцикл на воду в том месте, где на воде нет водорослей и прочих посторонних предметов, и где глубина составляет не менее 60 см.

EWJ00570

⚠ ПРЕДУПРЕЖДЕНИЕ

Не эксплуатируйте гидроцикл на глубине менее 60 см. В противном случае повышается вероятность столкновения с подводными объектами, что может привести к травме.

ЕСJ00470

ВНИМАНИЕ

Не эксплуатируйте гидроцикл на глубине менее 60 см. Это может привести к тому, что камни и песок попадут в водовод водомётного движителя, повредят рабочее колесо и вызовут перегрев двигателя.



Эксплуатация

- (2) Возмитесь за руль обеими руками. Поставьте одно колено на площадку
- (3) Закрепите аварийный линь на левом запястье. Прикрепите скобу аварийного линя к кнопке аварийного выключателя двигателя для ног и займите устойчивое положение.
- (4) Запустите двигатель и начните разгон.
- (5) По мере увеличения скорости гидроцикла подтяните колено второй ноги и поставьте его на площадку для ног.



- (6) Как можно дальше продвиньтесь вперед, но так, чтобы ваше тело не мешало перемещению руля. Подавшись вперед и не поднимаясь высоко, держите корпус тела перпендикулярно поверхности воды.

ПРИМЕЧАНИЕ:

С увеличением скорости гидроцикл становится более устойчивым. Это объясняется тем, что сила тяги обеспечивает устойчивое движение, помогая сохранять или изменять курс.

ЕЈУ33120

Посадка и начало движения на глубокой воде

- (1) Подплывите к корме гидроцикла. Закрепите аварийный линь на левом запястье. Прикрепите скобу аварийного линя к кнопке аварийного выключателя двигателя.



- (2) Возмитесь за руль обеими руками. Подтянитесь к площадке для ног и, оперевшись локтями на стрингеры, старайтесь сохранить равновесие.
- (3) Запустите двигатель и начните разгон.
- (4) По мере увеличения скорости гидроцикла продолжайте подтягивать свое тело на гидроцикл.



- (5) Поставьте колени на площадку для ног и, как только сможете, займите положение на коленях.



EWJ00630

⚠ ПРЕДУПРЕЖДЕНИЕ

Взбираясь на борт гидроцикла, соблюдайте осторожность, чтобы не попасть под реактивную струю водомета, а также старайтесь обеспечить максимальную видимость. Быстро займите на гидроцикле положение стоя или встеньте на колени, но не подвергайте части вашего тела воздействию реактивной струи водомета.

- (6) Как можно дальше продвиньтесь вперед, но так, чтобы ваше тело мешало перемещению руля. Подавшись вперед и не поднимаясь высоко, держите корпус тела перпендикулярно поверхности воды.

- (7) Когда передняя часть гидроцикла опустится в воду, и положение гидроцикла выровняется, наберите желаемую скорость и немного отпустите рычаг акселератора, чтобы поддерживать выбранную вами скорость.

ПРИМЕЧАНИЕ:

- С увеличением скорости гидроцикл становится более устойчивым. Это объясняется тем, что сила тяги обеспечивает устойчивое движение, помогая сохранять или изменять курс.
- Чем тяжелее водитель, тем дольше гидроцикл будет разгоняться до намеченной скорости.

ЕJU33200

Действия при опрокидывании гидроцикла

Если гидроцикл опрокинулся, то следует немедленно перевернуть его в нормальное положение. Тщательно следуйте приведенной ниже инструкции. Это поможет избежать травм и повреждения гидроцикла.

EWJ00670

⚠ ПРЕДУПРЕЖДЕНИЕ

ВЫ МОЖЕТЕ ПОЛУЧИТЬ ТРАВМУ, ЕСЛИ НЕ БУДЕТЕ СЛЕДОВАТЬ ИНСТРУКЦИЯМ ПРИ ПРИВЕДЕНИИ ГИДРОЦИКЛА В ВЕРТИКАЛЬНОЕ ПОЛОЖЕНИЕ:

- Потяните за аварийный лить и выдерните скобу из кнопки аварийного выключателя двигателя. Таким образом, вы исключите внезапный пуск двигателя.
- Не подносите руки к решетке водозаборника.

ЕСJ00510

ВНИМАНИЕ

Обязательно заглушите двигатель, вынув скобу из кнопки аварийного выключения. Иначе может произойти перегрев двигателя и его повреждение.

- (1) Выньте скобу из кнопки аварийного выключателя двигателя.

- (2) Подплывите к корме гидроцикла и переверните его по часовой стрелке.



ПРИМЕЧАНИЕ:

Если левый борт гидроцикла оказался над водой, надавите на его стрингер так, чтобы он ушел под воду. После этого переворачивайте гидроцикл по часовой стрелке.

ЕСJ00520

ВНИМАНИЕ

Не переворачивайте гидроцикл против часовой стрелки, иначе в карбюратор и двигатель может попасть вода, что способно вызвать серьезные неполадки.

- (3) Запустите двигатель и начните движение для того, чтобы осушить моторный отсек. (Если двигатель не запускается, изучите раздел «Буксировка гидроцикла» на стр. 67 или раздел «Действия при затоплении гидроцикла» на стр. 68.)

Эксплуатация

ПРИМЕЧАНИЕ: _____

- Чтобы обеспечить осушение моторного отсека, двигайтесь на гидроцикле в режиме глиссирования в течении 2 минут по прямолинейной траектории.
- Для обеспечения устойчивого разгона до желаемой скорости, займите положение на коленях, чтобы понизить расположение центра тяжести.

ЕЈУ33240

Маневрирование

Поведение гидроцикла зависит от сочетания положения руля и силы тяги двигателя.

Энергия воды, поступающей в водовод, увеличивается благодаря вращению рабочего колеса водомета. Затем вода, прошедшая через рабочее колесо, под давлением выходит через сопло. Таким образом, создаётся сила тяги, позволяющая гидроциклу перемещаться по воде и менять направление движения. Чем выше обороты двигателя, тем большая тяга водомета.

Значение силы тяги и положение руля определяют, насколько резким будет поворот.

- А. Чем больше открыта дроссельная заслонка, тем больше вырабатываемая тяга, и тем более резким будет поворот.



- В. Чем меньше открыта дроссельная заслонка, тем меньше вырабатываемая тяга. В этом случае поворот будет плавным.

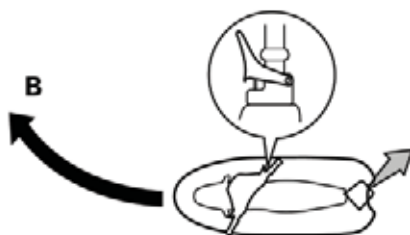

- С. При полностью отпущенном рычаге акселератора, тяга становится минимальной. При движении в режиме глиссирования, резкое уменьшение подачи топлива приведет к резкому снижению управляемости гидроцикла. Сразу после сброса газа у вас ещё останется возможность управлять им. Но когда обороты двигателя упадут до минимальных, гидроцикл перестанет реагировать на повороты руля до тех пор, пока вы снова не откроете дроссельную заслонку или пока скорость гидроцикла не будет соответствовать скорости малого хода.

На малом ходу вы можете управлять гидроциклом без использования рычага акселератора, благодаря той тяге, которая вырабатывается двигателем, работающем на холостых оборотах.

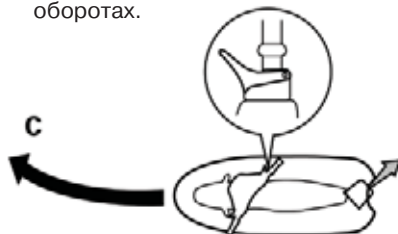

- D. Если двигатель остановлен во время движения, то тяга не вырабатывается. Гидроцикл продолжит прямолинейное движение вне зависимости от положения руля.



Для управления гидроциклом необходима тяга.

Для сохранения равновесия на повороте наклоните тело в сторону поворота. Угол наклона тела зависит от скорости движения и радиуса поворота. В целом, чем больше скорость гидроцикла, и чем круче поворот, тем больше следует наклонять свое тело.

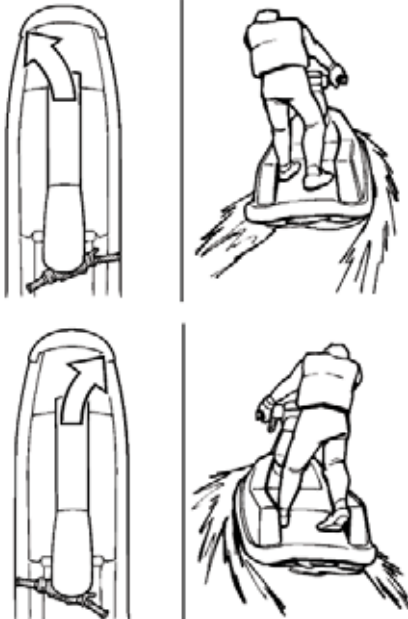

EWJ00760

⚠ ПРЕДУПРЕЖДЕНИЕ

Чтобы избежать столкновения с препятствием, не отпускайте рычаг акселератора - для маневрирования требуется тяга двигателя. Авария может стать причиной серьезных травм или смерти.

EJU33270

Остановка гидроцикла

Гидроцикл не оборудован тормозной системой. Если рычаг акселератора опущен, он остановится за счёт сопротивления воды. Выбег гидроцикла с максимальной скорости составляет примерно 100 метров. Это значение выбега зависит от множества факторов, таких как полная масса гидроцикла, состояние поверхности воды и направление ветра.

Гидроцикл начинает замедление тогда, когда пропадает тяга, но некоторое время он будет продолжать движение. Если вы не уверены в том, что гидроцикл сможет остановиться прежде, чем достигнет препятствия, то лучше увеличить тягу и свернуть в сторону.

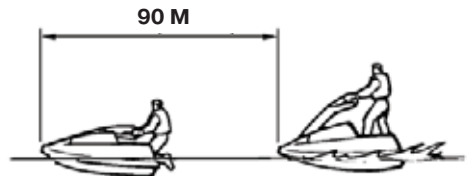

EWJ00720

⚠ ПРЕДУПРЕЖДЕНИЕ

- Помните, что гидроцикл не может остановиться мгновенно.
- Заранее предпринимайте необходимые действия, чтобы избежать столкновения. Помните, что водные транспортные средства не оборудованы тормозами.

Эксплуатация

- **Осуществляйте безопасное управление на умеренной скорости, на достаточном большом расстоянии от людей, посторонних объектов и судов, чтобы иметь в запасе время для снижения скорости.**
- **Не глушите двигатель во время снижения скорости, так как будет нужна тяга двигателя, если потребуется уйти от столкновения.**

EJU33300

Высадка на берег

- (1) Убедитесь, что около берега нет других судов, пловцов или препятствий. Отпустите рычаг акселератора на расстоянии около 100 метров до предполагаемого места остановки.
- (2) Подходите к берегу на малом ходу. Перед касанием берега заглушите двигатель. Помните, что для изменения направление движения вам требуется тяга водомета.
- (3) Спустившись с гидроцикла, вытащите его на берег.

ЕСJ00490

ВНИМАНИЕ

Мелкие камни, песок, водоросли и прочие предметы могут попасть в водовод и повредить рабочее колесо. Всегда глушите двигатель и сходите на берег до того, как гидроцикл окажется на нем.

EJU33330

Управление в плохих погодных условиях

Приземление после прыжка может создать большую нагрузку как на гидроцикл, так и на водителя. Более того, существует опасность для водителя повредить челюсть и грудную клетку о корпус или руль гидроцикла. При управлении гидроциклом не держите ноги за его пределами. Также не держите подбородок прямо над рулём.

Плавание по волнам или прыжки могут привести к повреждению корпуса гидроцикла или его внутренних деталей. Избегайте плавания при сильном волнении или в плохую погоду.

EJU33361

Обслуживание гидроцикла после эксплуатации

Для поддержания внешнего вида гидроцикла в хорошем состоянии, всегда после эксплуатации гидроцикла вытаскивайте его из воды и проводите нижеописанные процедуры. Стоянка гидроцикла на воде в течение длительного времени приведет к уменьшению срока службы элементов водомета и защитного покрытия корпуса гидроцикла. Микроорганизмы и коррозия уменьшают срок службы большинства агрегатов и элементов гидроцикла.

- (1) Извлеките гидроцикл из воды.
- (2) Пресной водой вымойте корпус, рулевую стойку и элементы водомета.
- (3) Снимите капот и проверьте моторный отсек на наличие в нем воды. Для того чтобы удалить воду, поверните гидроцикл на левый борт. В случае необходимости переверните гидроцикл вверх дном, чтобы полностью слить воду.

ЕСJ00580

ВНИМАНИЕ

- **Чтобы предотвратить появление царапин на корпусе гидроцикла, подложите под него чистую материю.**
- **Всегда опрокидывайте гидроцикл на левый борт. При повороте гидроцикла на борт или его опрокидывании вверх дном, подставьте под носовую часть подпорку, чтобы не повредить и не деформировать рулевую стойку и руль.**

ПРИМЕЧАНИЕ:

Автоматическая система водоотлива, установленная на данном гидроцикле, откачивает воду из моторного отсека во время движения. Тем не менее, в корпусе останется некоторое количество воды.

- (4) Переведите гидроцикл в горизонтальное положение.
- (5) Промойте систему охлаждения, чтобы предотвратить её засорение солью, песком или грязью. (Для получения информации о выполнении промывки системы охлаждения см. стр. 46.)
- (6) Удалите оставшуюся в системе выпуска отработавших газов воду, нажимая и отпуская рычаг акселератора в течение 10 - 15 секунд при работающем двигателе.

ЕСJ00561

ВНИМАНИЕ

Не допускайте работу двигателя гидроцикла без доступа воды в течение более 15 секунд. Это может привести к перегреву двигателя.

- (7) Если гидроцикл ставится на хранение более чем на неделю, рекомендуем, для предотвращения коррозии, смазать внутренние детали двигателя. (Для получения информации о смазочных процедурах см. стр. 47.)
- (8) Смочите двигатель и внутреннюю поверхность моторного отсека небольшим количеством воды.

ЕСJ00570

ВНИМАНИЕ

Для смачивания двигателя и моторного отсека, во избежание повреждения двигателя, не используйте воду под большим давлением.

- (9) Протрите насухо двигатель и моторный отсек сухой чистой тряпкой (при необходимости повторите шаг 3).

- (10) Протрите корпус, рулевую стойку и элементы водомета сухой тряпкой.
- (11) Чтобы снизить вероятность образования коррозии, обработайте металлические детали антикоррозионным составом.
- (12) Перед установкой капота тщательно просушите моторный отсек.

ЕJU33420

Транспортировка

EWJ00750

⚠ ПРЕДУПРЕЖДЕНИЕ

При транспортировке гидроцикла переводите топливный кран в положение "OFF", чтобы топливо не перелилось в двигатель или моторный отсек, что создаст опасность возгорания.



ON (ВКЛ)

RES
(РЕЗЕРВ)

OFF (ВЫКЛ)

Перевозите гидроцикл на специальном прицепе, оборудованном отверстиями, в которые можно вставить штырь. Причем должна обеспечиваться возможность зафиксировать штырь после того, как он будет вставлен в буксировочное отверстие.

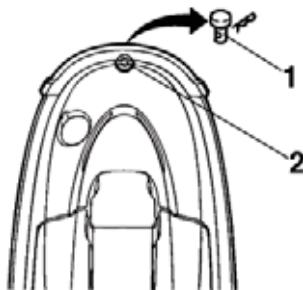

1 Штырь

2 Буксировочное отверстие

Эксплуатация

Зафиксировав с помощью штыря носовую часть гидроцикла, зафиксируйте его кормовую часть, обвязав веревками стрингеры. Для крепления рулевой стойки воспользуйтесь резиновым шнуром.

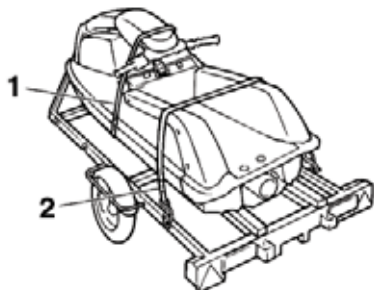

- 1 Резиновый шнур
- 2 Веревка

ЕСJ00630

ВНИМАНИЕ

- **Не обвязывайте веревкой или стяжкой рулевую стойку, это может стать причиной ее повреждения. Кроме того, в местах контакта веревок или стяжек с корпусом гидроцикла их следует обмотать полотенцами или тряпками. Это позволит предотвратить повреждение корпуса.**
 - **Не перевозите гидроцикл с поднятой рулевой стойкой, так как это может привести к повреждению рулевой стойки.**
-

EJU33480

Хранение аккумуляторной батареи

EWJ00320

⚠ ПРЕДУПРЕЖДЕНИЕ

Перед постановкой гидроцикла на хранение обязательно поверните топливный кран в положение “OFF”, чтобы топливо не перелилось в двигатель или моторный отсек, так как это создаст опасность возгорания.

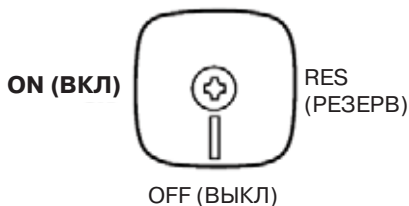

Длительное хранение, например, в зимний период, требует проведения профилактического технического обслуживания, предназначенного предотвратить ухудшение характеристик гидроцикла в период хранения. Перед постановкой гидроцикла на хранение рекомендуется провести его техническое обслуживание у официального дилера компании Yamaha. Однако нижеописанные работы владелец может провести самостоятельно.

EJU33512

Промывка системы охлаждения

Промывка системы охлаждения является необходимой процедурой для предотвращения загрязнения системы солью, песком или грязью.

ЕСJ00920

ВНИМАНИЕ

- Не наливайте воду в каналы системы охлаждения при неработающем двигателе. Вода может протечь по глушителю и попасть в картер двигателя, что приведет к повреждению двигателя.
- Не допускайте работу двигателя

гидроцикла на суши без доступа воды в течение более 15 секунд. Это может привести к перегреву двигателя.

- (1) Установите гидроцикл в горизонтальное положение.
- (2) Снимите колпачок штуцера промывочного патрубка, затем вставьте переходник поливочного шланга в штуцер и надежно зафиксируйте.

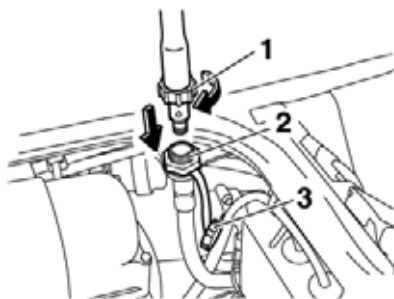

- 1 Переходник для поливочного шланга
 - 2 Штуцер крепления промывочного шланга
 - 3 Колпачок штуцера крепления промывочного шланга
- (3) Посредством переходника подключите шланг к источнику воды.

ПРИМЕЧАНИЕ:

Шланг не поставляется с гидроциклом. Его следует приобрести отдельно.

- (4) Запустите двигатель. Сразу после этого откройте воду. Она должна непрерывно литься из выходного отверстия системы охлаждения.
- (5) Дайте двигателю поработать на минимальных оборотах в течение трёх минут. При этом контролируйте его состояние. Если во время промывки двигатель остановится, то следует немедленно выключить подачу воды и выполнить вышеописанные операции заново.
- (6) Выключите подачу воды и удалите оставшуюся в каналах системы охлаждения воду, нажимая и отпуская рычаг акселератора в течение 10 – 15 секунд при работающем двигателе.
- (7) Заглушите двигатель.

Техническое обслуживание и уход

- (8) Отсоедините переходник для поливочного шланга. После этого установите на место колпачок штуцера крепления поливочного шланга.

EJU33561

Смазка

EWJ00300

⚠ ПРЕДУПРЕЖДЕНИЕ

Чтобы снизить опасность возгорания или взрыва: никогда не распыляйте бензин или какое-либо вещество (кроме антикоррозионного состава) через отверстие в глушителе шума впуска.

ЕСJ00151

ВНИМАНИЕ

- После проведения обработки двигателя надежно установите крышку в глушителе шума впуска, иначе вода сможет попасть внутрь двигателя и вызвать его повреждение.
 - Не допускайте работу двигателя гидроцикла без доступа воды в течение более 15 секунд. Это может привести к перегреву двигателя.
- (1) Снимите крышку глушителя.

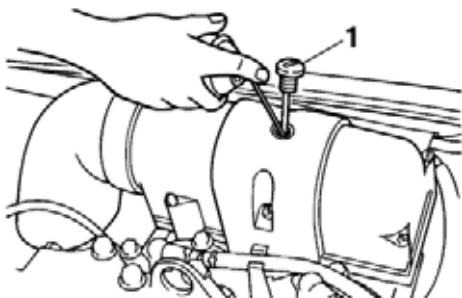

1 Крышка глушителя

- (2) Запустите двигатель. При этом должна быть обеспечена надлежащая вентиляция.
- (3) Поддерживая высокие обороты двигателя, быстро распылите через отверстие в глушителе шума впуска как можно больше антикоррозионного состава. Продолжайте распылять до тех пор, пока двигатель не остановится (максимум 15 секунд).

- (4) Установите на место крышку глушителя.
- (5) Смажьте все тросы, такие как трос управления дроссельной заслонкой, трос управления воздушной заслонкой, тросы рулевого управления.

ПРИМЕЧАНИЕ:

Используйте специальное приспособление для нанесения водостойкой смазки между тросом и оболочкой и вытеснения оттуда воды.

- (6) Смазку следует проводить в тех местах, которые указаны в разделе «Места смазки» на стр. 58.

EJU33640

Топливная система

EWJ00290

⚠ ПРЕДУПРЕЖДЕНИЕ

БЕНЗИН И ЕГО ПАРЫ ЧРЕЗВЫЧАЙНО ОГНЕОПАСНЫ И ВЗРЫВООПАСНЫ!

- Во время заправки топливом не курите. Производите заправку вдали от источников искр, пламени и т. д.
- Перед заправкой топливом заглушите двигатель.
- В месте заправки должна быть обеспечена хорошая вентиляция. Установите гидроцикл без крена и дифферента.
- В целях пожарной безопасности во время заправки гидроцикла на нём никто не должен находиться.
- Будьте внимательны, чтобы не пролить бензин. Пролитый бензин немедленно сотрите сухой тряпкой. Тряпки, пропитанные бензином, утилизируйте надлежащим образом.
- Не переполняйте топливный бак. Когда топливо достигнет основания заливной горловины, прекратите заправку. Не заполняйте топливо под срез заливной горловины, так как топливо при нагревании расширяется и может вытечь из переполненного бака. Не оставляйте гидроцикл с полностью наполненным топливным баком на солнце без присмотра. Оставляйте его на хранение в хорошо вентилируемом помещении, устанавливая его без крена и дифферента.

- После заправки плотно закройте крышку заливной горловины топливного бака.
- При попадании бензина в глаза, пищеварительную систему, а также после продолжительного вдыхания паров бензина необходимо незамедлительно обратиться за медицинской помощью.

Техническое обслуживание и уход

- Если бензин попал на кожу или одежду, немедленно промойте пораженные места мылом и переоденьтесь.

Осушение топливной системы предотвращает отложение лака и прочих примесей бензина, которые образуются, если он застаивается на продолжительное время. Чтобы осушить топливную систему:

- (1) Переведите топливный кран в положение "OFF" (ВЫКЛ).
- (2) При помощи сифона осушите топливный бак.

EJLJ33680

Аккумуляторные батареи

Если гидроцикл не будет использоваться более месяца, снимите аккумуляторную батарею, полностью зарядите её и уберите на хранение в прохладное и сухое место.

- (1) Отключите отрицательную (-) клемму в первую очередь. После этого отключите положительную (+) клемму и трубку сапуна. Теперь демонтируйте аккумуляторную батарею с гидроцикла.
- (2) Промойте держатель аккумуляторной батареи пресной водой.
- (3) Если выводы аккумуляторной батареи загрязнены или имеют следы коррозии, то их следует очистить металлической щёткой.
- (4) Полностью зарядите аккумуляторную батарею.
- (5) Смажьте выводы аккумуляторной батареи смазкой Yamaha Marine Grease или Yamaha Grease A. После этого уберите аккумуляторную батарею на хранение в прохладное и сухое место.
- (6) Проверяйте состояние аккумуляторной батареи не реже одного раза в два месяца, при необходимости заряжайте её.

ESJ00100

ВНИМАНИЕ

Всегда храните аккумуляторную батарею в полностью заряженном состоянии. Хранение разряженной аккумуляторной батареи может привести к её полному разрушению. Для проверки состояния аккумуляторной батареи необходимо проверить плотность электролита или измерить напряжение между выводами аккумуляторной батареи.

Если напряжение меньше 12 В, то аккумуляторную батарею необходимо зарядить. Плотность электролита (для справки): 1,28 при 20 °C

Рекомендуем обратиться к официальному дилеру компании Yamaha для проверки плотности электролита и зарядки аккумуляторной батареи. Если вы самостоятельно обслуживаете аккумуляторную батарею, то следуйте всем инструкциям, прилагающимся к используемому вами тестеру и зарядному устройству.

EJLJ33700

Мойка гидроцикла

Вмойте гидроцикл перед постановкой его на длительное хранение.

- (1) Пресной водой вымойте корпус, руль и элементы водомета.
- (2) Промойте пресной водой двигатель и внутреннюю сторону корпуса. Слейте из корпуса всю воду. Оставшуюся влагу удалите чистой сухой тряпкой.

ESJ00110

ВНИМАНИЕ

Для мойки двигателя и моторного отсека, во избежание повреждения двигателя, не используйте моечное оборудование высокого давления.

- (3) Обработайте двигатель снаружи антикоррозионным средством и смазкой.
- (4) Обработайте корпус гидроцикла воском, не содержащим абразивных частиц.
- (5) Обработайте все виниловые и резиновые элементы, такие как уплотнители моторного отсека, средством для защиты винила.

ПРИМЕЧАНИЕ:

Не обрабатывайте средством для защиты винила площадку для ног. В противном случае она станет скользкой.

EJU33761

Техническое обслуживание и регулировки

Периодический осмотр, регулировка и смазка способствуют сохранению безопасности и надёжности вашего гидроцикла. Ответственность за безопасность гидроцикла лежит на его владельце. Периодическое обслуживание должно обеспечить необходимый уровень чистоты отработавших газов и уровень шума. Наиболее важные моменты, касающиеся проверки, регулировки и смазки, приведены на следующих страницах. Для приобретения оригинальных запчастей и дополнительного оборудования Yamaha, специально спроектированных для вашего гидроцикла, обращайтесь к официальному дилеру компании Yamaha. Помните, что поломки, вызванные установкой деталей или аксессуаров, качественно не эквивалентных оригинальным деталям и аксессуарам Yamaha, не покрываются гарантией за данный гидроцикл.

Техническое обслуживание, регулировка и ремонт устройства снижения токсичности отработавших газов могут быть проведены в любом сервисе или частным мастером, имеющим соответствующую сертификацию. Однако, гарантийный ремонт должен проводиться на станциях технического обслуживания официального дилера компании Yamaha.

EWJ00310

- **При проведении технического обслуживания выключайте двигатель, если иное не указано в инструкции. Это поможет избежать травм, вызванных неожиданным**

началом движения гидроцикла, контактом с движущимися частями или действием электрического тока. Если у вас нет достаточного опыта в проведении подобных работ, то лучше доверить их специалистам официального дилера компании Yamaha. Неверное проведение работ может повлечь поломку или некорректную работу каких-либо элементов, что может привести к аварии.

- **Внесение изменений, не одобренных компанией Yamaha, в конструкцию гидроцикла может вызвать потерю мощности, увеличение шума или снижение его безопасности. Перед проведением работ по модернизации гидроцикла обратитесь к официальному дилеру компании Yamaha.**

EJU33780

Руководство по эксплуатации и комплект инструментов

Рекомендуем во время эксплуатации гидроцикла иметь при себе настоящее Руководство и комплект инструментов. Для вашего удобства на гидроцикле предусмотрена сумка для хранения Руководства и комплекта инструментов.

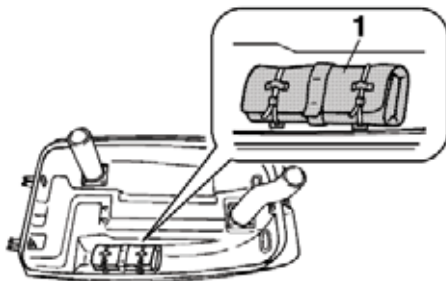

1 Сумка для мелких предметов

ПРИМЕЧАНИЕ: _____

Чтобы защитить их от воздействия воды, рекомендуется поместить данные предметы в герметичный пакет.

В Руководстве по эксплуатации имеется вся необходимая информация для выполнения профилактического обслуживания и мелкого ремонта. Для этой цели достаточно иметь инструменты, входящие в комплект. Кроме них может понадобиться динамометрический ключ, необходимый для затяжки гаек и болтов с требуемым моментом.

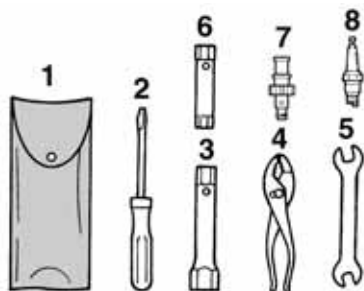

- 1 Инструментальная сумка
- 2 Отвертка
- 3 Накладной гаечный ключ 14/21 мм
- 4 Плоскогубцы
- 5 Рожковый ключ
- 6 Накладной гаечный ключ 10/12 мм
- 7 Переходник для поливочного шланга
- 8 Свеча зажигания (по одной на цилиндр)

Техническое обслуживание и уход

EJU33820

Таблица проведения периодического технического обслуживания

Нижеприведённая таблица содержит список работ и время проведения периодического технического обслуживания. Однако, время очередного технического обслуживания колеблется в зависимости от конкретных условий эксплуатации гидроцикла.

Данный значок “●” указывает на работы, которые вы можете провести самостоятельно.

Данный значок “○” указывает на работы, для проведения которых следует обратиться в дилерский центр Yamaha.

Пункт	Операция	Первые			Через каждые		страница
		10 часов	50 часов	100 часов	100 часов	200 часов	
			6 месяцев	12 месяцев	12 месяцев	24 месяца	
Свечи зажигания	Проверить, очистить, отрегулировать	●	●	●	●		57
Точки смазки	Смазать			●/○	●/○		58
Промежуточный картер	Смазать	○		●	●		58
Топливная система	Проверить			○	○		53
Топливный фильтр	Проверить, очистить, заменить	●/○				●/○	53
Топливный бак	Проверить, очистить					●/○	53
Карбюратор	Проверить, отрегулировать	○		○	○		61
Система малого хода	Проверить, отрегулировать			●	●		61
Ось дроссельной заслонки карбюратора	Проверить			○	○		—
Каналы системы охлаждения	Промыть	●					46
Фильтр одооткачивающего насоса	Очистить			○	○		—
Рабочее колесо водомета	Проверить			○	○		—
Угол поворота сопла	Проверить, отрегулировать			●/○	●/○		53
Ось рулевой стойки	Проверить	○		○	○		—
Трение в рулевом управлении	Проверить, отрегулировать	●		●	●		54

Техническое обслуживание и уход

Пункт	Операция	Первые			Через каждые		страница
		10 часов	50 часов	100 часов	100 часов	200 часов	
			6 месяцев	12 месяцев	12 месяцев	24 месяца	
Трос управления дроссельной заслонкой	Проверить, отрегулировать	○		●	●		56
Трос управления воздушной заслонкой	Проверить, отрегулировать			●	●		59
Аккумуляторная батарея	Проверить, зарядить			●/○	●/○		60
Резиновая муфта	Проверить					○	—
Крепление двигателя	Проверить					○	—
Резьбовые соединения	Проверить	○		○	○		—

* Эти работы необходимо проводить после каждой эксплуатации.

Техническое обслуживание и уход

EJU34201

Проверка топливной системы

EWJ00370

⚠ ПРЕДУПРЕЖДЕНИЕ

Бензин чрезвычайно огнеопасен и взрывоопасен. Если своевременно не обнаружить или не устранить утечку топлива, то это может привести к возгоранию или взрыву. Возгорание или взрыв могут вызвать серьёзные травмы или стать причиной смерти. Заглушите двигатель. Не курите. Не проливайте бензин.

Проверьте топливную систему на наличие утечек, повреждений и прочих неполадок.

Если найдены какие-либо неполадки, отремонтируйте или замените неисправные детали.

При необходимости в ремонте проконсультируйтесь в дилерском центре Yamaha.

Проверить:

- Карбюратор на наличие утечек.
- Крышку заливной горловины топливного бака и ее уплотнение на наличие повреждений.
- Топливо в топливном баке на наличие воды и грязи.
- Топливный бак на наличие повреждений, трещин и утечек.
- Топливопроводы и соединения на наличие повреждений, трещин и утечек.
- Топливный фильтр на наличие утечек.
- Топливный кран на наличие утечек.
- Клапан сброса избыточного давления на наличие утечек.

EJU34220

Топливный фильтр

Данный водный мотоцикл оборудован неразборным утилизируемым топливным фильтром. Топливный фильтр следует заменить после первых 10 часов или одного месяца эксплуатации гидроцикла. При последующей эксплуатации гидроцикла интервалы его замены должны составлять 200 часов или 24 месяца.

Обратитесь в дилерский центр Yamaha для замены топливного фильтра.

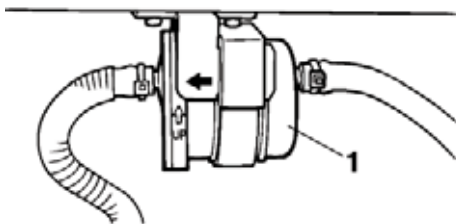

1 Топливный фильтр
EWJ00360

⚠ ПРЕДУПРЕЖДЕНИЕ

Не производите самостоятельную замену топливного фильтра. Неправильно установленный фильтр может вызвать утечку топлива, что может стать причиной возгорания или взрыва. Для замены топливного фильтра обратитесь в дилерский центр Yamaha.

EJU34230

Топливный бак

Проверьте топливный бак на наличие утечек и воды в нём. Если в топливной системе есть вода или топливный бак нуждается в чистке, обратитесь к официальному дилеру компании Yamaha.

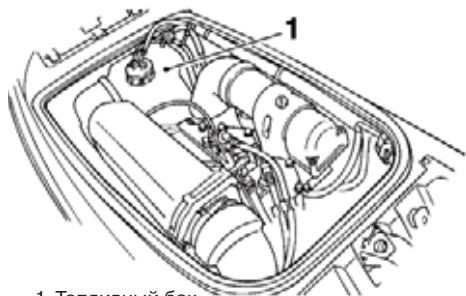

1 Топливный бак
EJU34321

Проверка угла поворота сопла водомета

Проверьте работоспособность руля и сопла водомета. Поверните руль до конца вправо, а затем влево, и вычислите разность

Техническое обслуживание и уход

между расстояниями А и В от сопла водомётного двигателя до поворотного сопла. Его значение должно находиться в рекомендуемых пределах.

Разность между А и В: Не более 5 мм

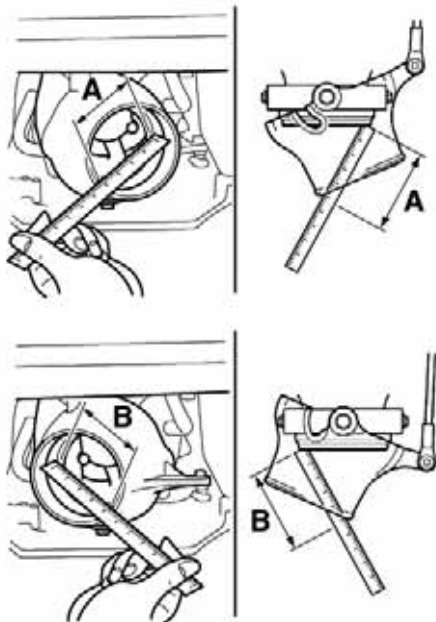

Если рулевое управление нуждается в ремонте или регулировке, обратитесь к официальному дилеру компании Yamaha.

EJU34331

Регулировка трения в рулевом управлении

Трение в рулевом управлении можно отрегулировать в соответствии с предпочтениями водителя.

Для выполнения регулировки трения в рулевом управлении:

- (1) Поднимите вверх рулевую стойку и зафиксируйте ее стопорным штифтом.

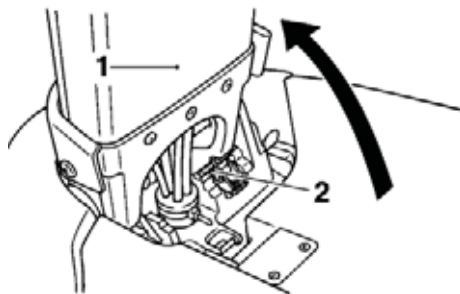

- 1 Рулевая стойка
- 2 Стопорный штифт

- (2) Отверните четыре винта и снимите кожу руля.

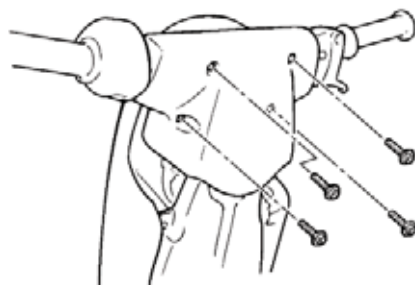

- (3) Поверните руль таким образом, чтобы левая ручка была направлена вниз.

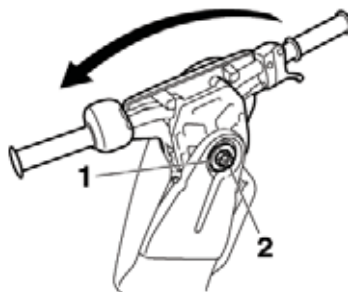

- 1 Регулировочная гайка
- 2 Контргайка

Техническое обслуживание и уход

- (4) Ослабьте контргайку.
- (5) Затяните или ослабьте регулировочную гайку до обеспечения желаемой величины трения.
- (6) Удерживая регулировочную гайку одним гаечным ключом, затяните контргайку другим гаечным ключом.
- (7) Установите на место кожух руля и заверните четыре винта.

Момент затяжки:
29,0 Н·м

ЕУ31282

Регулировка угла поворота сопла водомета

Угол поворота сопла водомета можно отрегулировать в соответствии с предпочтениями водителя, следуя приведенной ниже процедуре.

Для изменения положения шарнирного болта троса рулевого управления:

- (1) Отверните два винта и снимите кожух рулевой стойки.

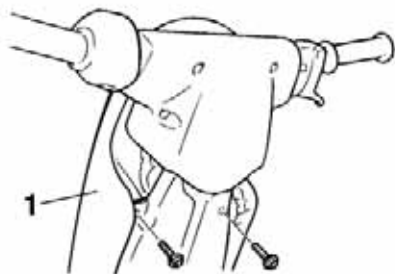

1 Кожух рулевой стойки

- (2) Оттяните наружную втулку муфты крепления троса рулевого управления и отсоедините муфту от шарнирного болта троса рулевого управления.

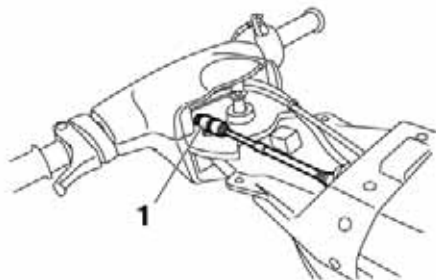

1 Муфта крепления троса рулевого управления

- (3) Выверните шарнирный болт троса рулевого управления

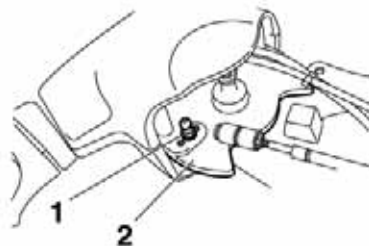

1 Шарнирный болт троса рулевого управления
2 Рулевая колонка

- (4) Выберите угол поворота сопла водомета. Затем установите на рулевую колонку в желаемое положение (P1 или P2) шарнирный болт троса рулевого управления со стопорной шайбой и затяните его с моментом установленной величины.

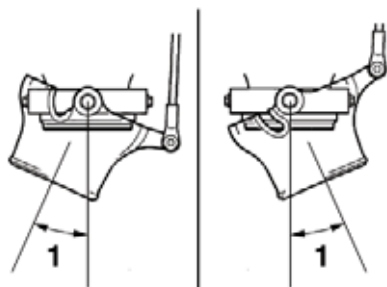

1 Углы поворота сопла водомета

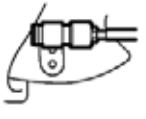
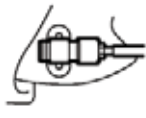
1	2
14.4°	 P1
17.3°	 P2

1 Углы поворота сопла водомета
2 Положения шарнирного болта троса рулевого управления

Стандартное положение шарнирного болта троса рулевого управления: P2

ПРИМЕЧАНИЕ:

Не устанавливайте шарнирный болт троса рулевого управления в наиболее удаленное отверстие на рулевой колонке.

Момент затяжки:
Шарнирный болт троса рулевого управления:
5,4 Н·м

- (5) Подсоедините муфту крепления троса рулевого управления к шарнирному болту троса рулевого управления.
- (6) Установите на место кожух рулевой стойки и заверните два винта.

EJU34361

Проверка и регулировка троса управления дроссельной заслонки

Убедитесь в том, что трос управления дроссельной заслонкой плавно возвращается в исходное положение и что свободный ход рычага акселератора соответствует рекомендуемым значениям. Нажмите и отпустите рычаг акселератора.

Если рычаг акселератора не возвращается плавно в исходное положение, обратитесь к официальному дилеру компании Yamaha для проведения необходимых работ. Если установленное значение свободного хода рычага акселератора не может быть обеспечено описанным ниже методом, обратитесь к дилеру компании YAMAHA для проведения регулировки.

- (1) Отверните четыре винта и снимите кожух руля.

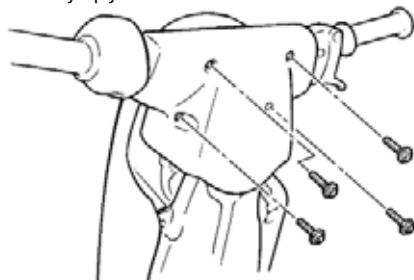

- (2) Ослабьте контргайку.
- (3) Отрегулируйте свободный ход путем поворота регулировочного винта.

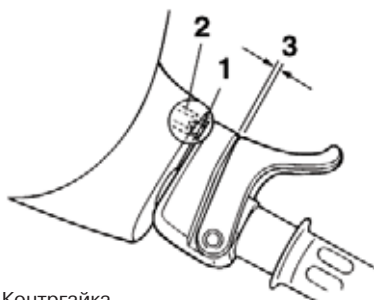

- 1 Контргайка
- 2 Регулировочный винт
- 3 Свободный ход рычага акселератора

Свободный ход рычага акселератора:
7,0 - 10,0 мм

- Удерживая регулировочный винт одним гаечным ключом, затяните контргайку другим гаечным ключом.
- Установите на место коух руля и зверните четыре винта.

ЕJU34371

Чистка свечей зажигания и регулировка зазора между электродами

EWJ00350

⚠ ПРЕДУПРЕЖДЕНИЕ

Чтобы не повредить изолятор свечи зажигания, аккуратно выворачивайте и вворачивайте ее. Поврежденный изолятор может вызвать внезапное пробивание искры, что повышает вероятность пожара или взрыва.

Свеча является важным компонентом двигателя. Её состояние нетрудно проверить.

По виду свечи можно определить некоторые неисправности двигателя. Например, ярко-белый цвет фарфорового изолятора центрального электрода может указывать на подсос воздуха во впускном коллекторе или на проблемы смесеобразования для данного цилиндра. Не производите самостоятельную диагностику неисправностей. Для проведения диагностики обратитесь к официальному дилеру компании Yamaha. Рекомендуется периодически проверять свечи зажигания, поскольку высокая температура и нагар постепенно снижают её характеристики и разрушают её. Если степень нагара и износ превышают рекомендованные значения, установите новую свечу зажигания, указанную в спецификации.

Рекомендуемые свечи зажигания:
BR7HS

Зазор между электродами проверьте при помощи специального набора щупов. При необходимости произведите замену свечей зажигания или регулировку зазоров между электродами.

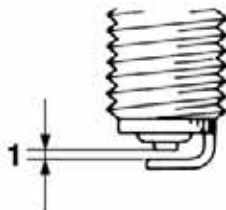

1 Зазор между электродами свечи зажигания

Зазор между электродами свечи зажигания:
0,6 - 0,7 мм

Для установки свечи зажигания:

- Очистите поверхность уплотнительного кольца.
- Удалите грязь с резьбы свечи зажигания.
- Установите свечу зажигания на место и затяните ее рекомендованным моментом.

Момент затяжки свечи зажигания:
25,0 Н·м

- Установите на свечу зажигания наконечник провода высокого напряжения.

ПРИМЕЧАНИЕ:

- Перед установкой наконечника провода высокого напряжения удалите всю влагу из него и со свечи зажигания. Надавливая на наконечник, плотно зафиксируйте его на свече зажигания.
- Если у вас нет возможности затянуть свечу зажигания с помощью динамометрического ключа, рекомендуем плотно закрутить руками свечу зажигания, после чего при помощи свечного ключа из комплекта инструментов повернуть ее на 1/4 - 1/2 полного оборота. Однако при первой же возможности следует проверить момент затяжки с помощью динамометрического ключа.

Точки смазки

Чтобы обеспечить плавное перемещение или вращение движущихся деталей, покройте их водостойкой смазкой.

Рекомендуемая водостойкая смазка: Yamaha Marine Grease/
Yamaha Grease A

- Трос управления дроссельной заслонкой (со стороны карбюратора)
- Трос управления воздушной заслонкой (со стороны карбюратора)

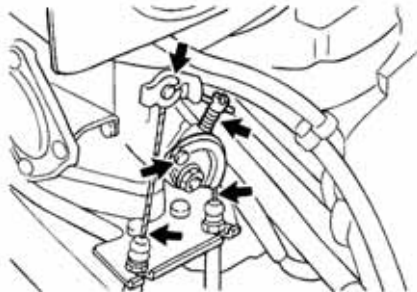

- Трос управления дроссельной заслонкой (со стороны руля)
До конца нажмите на рычаг акселератора и снимите уплотнитель. Нанесите антикоррозионный состав между тросом и его оболочкой. Надежно установите уплотнитель.

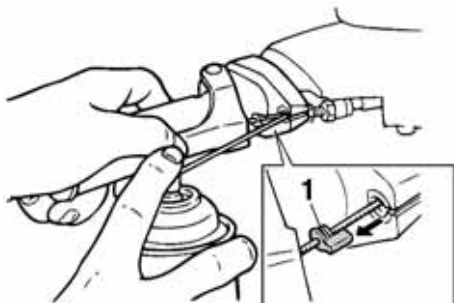

- 1 Уплотнитель
- Шарнирный болт троса рулевого управления (со стороны руля)
- Трос рулевого управления (со стороны руля)

- (1) Для получения доступа к тросу и шарниру снимите кожух рулевой стойки, предварительно отвернув два винта.
- (2) Нанесите смазку на шарниры крепления троса рулевого управления, которые расположены со стороны руля и со стороны сопла водомета.
- (3) Вытяните трос из-под оболочки и нанесите на него тонкий слой смазки со стороны руля и со стороны сопла водомета.

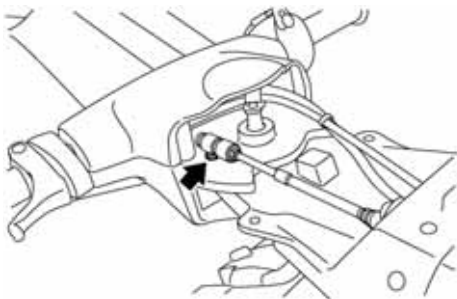

- Шарнир крепления троса рулевого управления (со стороны сопла водомета)
- Трос рулевого управления (со стороны сопла водомета)

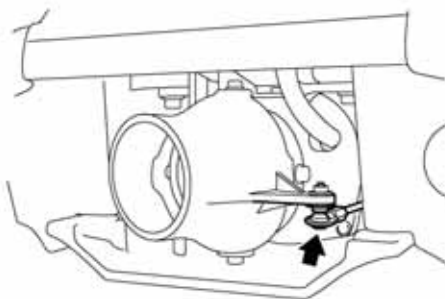

- Ось руля
Для смазки оси руля необходимо разобрать компоненты рулевого управления. Для смазки оси руля обратитесь к официальному дилеру компании Yamaha.

Техническое обслуживание и уход

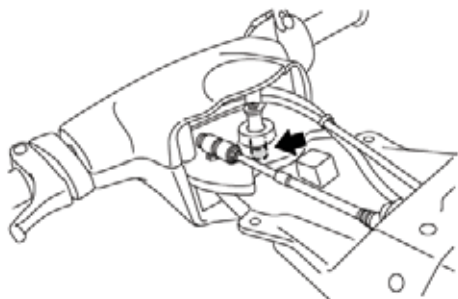

- Шарнирные болты поворотного сопла водомета

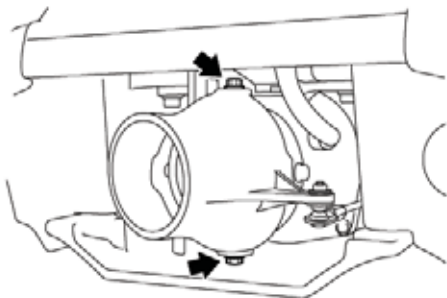

- Промежуточный картер.
Через масленку с помощью шприца заполните промежуточный картер водостойкой смазкой.

Количество смазки:

Через первые 10 моточасов или
1 месяц:

20,0–22,0 см³

Через каждые 100 моточасов или
12 месяцев:

3,0–5,0 см³



EJU34440

Регулировка троса управления воздушной заслонкой

Проверьте регулировку троса управления
воздушной заслонкой.

- (1) Вытяните рукоятку управления
воздушной заслонкой до конца
и отпустите ее. Рукоятка должна
остаться на месте.
- (2) Если она начинает двигаться назад,
немного затяните регулировочную
гайку. Если рукоятка перемещается с
большим усилием, немного ослабьте
регулировочную гайку.

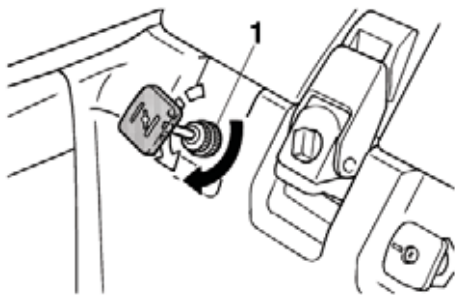

1 Регулировочная гайка троса управления
воздушной заслонкой

Техническое обслуживание и уход

EJU34451

Проверьте уровень электролита в аккумуляторной батарее. Убедитесь, что положительная (+) и отрицательная (-) клеммы надёжно закреплены.

EWJ00790

⚠ ПРЕДУПРЕЖДЕНИЕ

Электролит, залитый в аккумуляторную батарею, является ядовитым и может причинить ожоги и другие травмы. Он содержит серную кислоту. Избегайте контакта электролита с кожей, глазами или одеждой.

Мера противодействия:

При попадании на тело: Промойте поражённое место водой. При попадании внутрь: Выпейте большое количество воды или молока. Потом выпейте молоко с магнезией, взбитыми яйцами или растительным маслом. Незамедлительно обратитесь к врачу.

При попадании в глаза: Промывайте глаза водой в течение 15 минут и незамедлительно обратитесь к врачу. Из аккумуляторной батареи выходят взрывоопасные газы. Держите зажжённые сигареты, источники пламени или искр и т.п. на расстоянии от аккумуляторной батареи.

Заряжать аккумуляторную батарею следует в хорошо проветриваемом помещении. Работайте вблизи аккумуляторной батареи только в защитных очках.

ХРАНИТЕ В МЕСТАХ, НЕ ДОСТУПНЫХ ДЛЯ ДЕТЕЙ.

ЕСJ00230

ВНИМАНИЕ

- Будьте осторожны, не кладите аккумуляторную батарею на бок.
- Перед добавлением электролита или зарядкой аккумуляторной батареи всегда извлекайте ее из ее отсека.

Для демонтажа аккумуляторной батареи:

Отключите отрицательную (-) клемму в первую очередь. После этого отключите положительную (+) клемму и трубку сапуна. Теперь демонтируйте аккумуляторную батарею с гидроцикла.

Для заправки электролита в аккумуляторную батарею:

- (1) Убедитесь, что уровень электролита находится между максимальной и минимальной отметками.

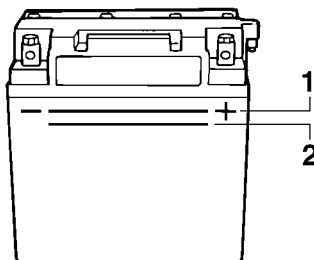

1 Отметка максимального уровня

2 Отметка минимального уровня

- (2) Если уровень электролита в аккумуляторной батарее низок, добавьте дистиллированную воду до необходимого уровня.

ЕСJ00240

ВНИМАНИЕ

В обычной водопроводной воде содержатся вещества, способные повредить аккумуляторную батарею. Доливайте в аккумуляторную батарею только дистиллированную воду.

Зарядка аккумуляторной батареи:

ЕСJ00250

ВНИМАНИЕ

Не ускоряйте процесс зарядки. Это может сократить ресурс аккумуляторной батареи.

Для проведения зарядки аккумуляторной батареи рекомендуем обратиться к официальному дилеру компании Yamaha. Если вы самостоятельно заряжаете аккумуляторную батарею, то следуйте всем инструкциям, прилагающимся к используемому вами тестеру и зарядному устройству.

Для установки аккумуляторной батареи:

- (1) Установите аккумуляторную батарею в держателе и подключите клеммы к выводам батареи.
- (2) Подсоедините вентиляционную трубку к аккумуляторной батарее.

Техническое обслуживание и уход

- (3) Надежно зафиксируйте аккумуляторную батарею.

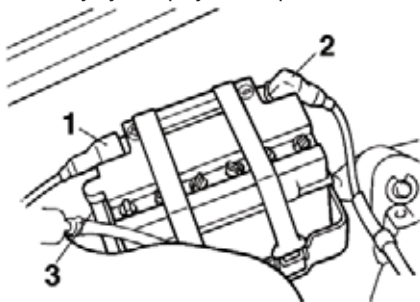

- 1 Положительная (+) клемма аккумуляторной батареи: Красный провод
- 2 Отрицательная (-) клемма аккумуляторной батареи: Чёрный провод
- 3 Вентиляционная трубка

EJWJ00400

⚠ ПРЕДУПРЕЖДЕНИЕ

Всегда присоединяйте вентиляционную трубку к аккумуляторной батарее. Возгорание или взрыв могут стать последствием неправильно установленной, загрязненной или поврежденной трубки.

ЕСJ00260

ВНИМАНИЕ

После установки аккумуляторной батареи, убедитесь в надежной фиксации кабелей к выводам батареи.

EJU34460

Регулировка карбюратора

Карбюратор - жизненно важный элемент двигателя, требующий тщательной регулировки. В большинстве случаев для выполнения регулировки карбюратора следует обратиться к дилеру компании Yamaha, который располагает профессионалами, обладающими необходимыми знаниями и опытом выполнения подобных работ. Однако можно самостоятельно выполнить регулировку минимальных оборотов двигателя.

ЕСJ00170

ВНИМАНИЕ

Настройки карбюратора подбираются на заводе-изготовителе после проведения многочисленных испытаний.

При нарушении регулировок лицом, не имеющим соответствующей квалификации, мощность двигателя может снизиться, и не исключено его повреждение.

EJU34470

Регулировка минимальных оборотов двигателя

- (1) Спустите гидроцикл на воду.
- (2) Запустите двигатель и дайте ему поработать 1 – 2 минуты, чтобы он прогрелся.
- (3) Основываясь на показаниях диагностического тахометра, поверните винт ограничения хода дроссельной заслонки, чтобы выставить обороты двигателя в соответствии с рекомендованным значением. Для увеличения частоты вращения поверните винт ограничения хода дроссельной по ходу часовой стрелки. Для того чтобы уменьшить частоту вращения, поверните винт против хода часовой стрелки.

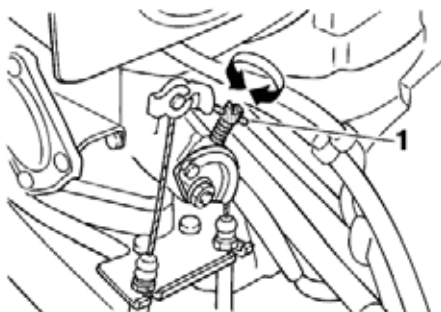

1 Винт ограничения хода дроссельной заслонки

Частота вращения двигателя в режиме малого хода:
1300 ± 50 об/мин

EJU34542

Технические характеристики

Допустимая нагрузка на гидроцикл:

Пассажировместимость:
1 человек

Габаритные размеры:

Длина:
2240 мм
Ширина:
680 мм
Высота:
660 мм
Сухой вес:
139 кг

Технические характеристики:

Максимальный расход топлива:
29,0 л/ч
Продолжительность плавания при
максимальной мощности:
0,62 часа
Частота вращения двигателя в
режиме малого хода:
1300 ± 50 об/мин

Двигатель:

Тип двигателя:
двухтактный
Количество цилиндров:
2
Рабочий объем двигателя:
701 см³
Диаметр цилиндра и ход поршня:
81,0 x 68,0 мм
Степень сжатия:
7.2 : 1
Система смазки:
Предварительное смешивание
топлива и масла
Система охлаждения:
Водяная
Система пуска:
Электрическая
Система зажигания:
CDI (конденсаторная электронная
система зажигания)
Свеча зажигания:
BR7HS

Зазор между электродами свечи
зажигания:

0,6 - 0,7 мм

Емкость аккумуляторной батареи:
12 В, 19,0 Ач

Система заряда аккумуляторной
батареи:

Магнето, выполненное в маховике

Трансмиссия:

Водоходный движитель:

Водомет

Тип водомета:

Осевой, одноступенчатый

Направление вращения рабочего
колеса:

Против часовой стрелки

Угол поворота сопла водомета:

Положение P1: 14.4+14.4°

Положение P2: 17.3+17.3°

Топливо и моторное масло:

Рекомендуемое топливо:

Стандартный бензин

Минимальное октановое число
(исследовательский метод):

86

Минимальное октановое число
(машинный метод):

90

Рекомендуемое моторное масло:

YAMALUBE 2-W

или TC-W3

или эквивалентное моторное масло

Топливная смесь (соотношение топлива
и моторного масла):

50:1

Емкость топливного бака:

18 л

Резервный объем топливного бака:

5,5 л

Устранение неисправностей

EJU34560

Поиск неисправностей

При возникновении каких-либо неполадок, рекомендуем воспользоваться настоящим разделом для их выявления. Если вам не удалось обнаружить причину неполадок или процедура замены и ремонта не описана в разделе, рекомендуем обратиться к официальному дилеру компании Yamaha для проведения необходимых работ.

EJU34570

Алгоритм поиска неисправностей

НЕПОЛАДКА	ВОЗМОЖНАЯ ПРИЧИНА		СПОСОБ УСТРАНЕНИЯ НЕСПРАВНОСТИ	СТРАНИЦА
Двигатель не запускается (стартер не включается)	Аварийный выключатель двигателя	Скоба не установлена в аварийный выключатель двигателя	Установите скобу	19
	Плавкий предохранитель	Перегорел	Замените предохранитель и проверьте электропроводку	67
	Аккумуляторная батарея	Разрядка	Зарядите аккумуляторную батарею	60
		Клеммы плохо закреплены	Закрепите клеммы надлежащим образом	60
		Коррозия на выводах	Очистите	48
Стартер	Поломка	Для выполнения ремонта обратитесь к официальному дилеру компании Yamaha	—	
Двигатель не запускается (стартер включается)	Топливный кран	Находится в положении "OFF" (ВЫКЛ)	Переведите топливный кран в положение "ON" (ВКЛ).	18
	Топливо	Отсутствует	Как можно скорее заправьте топливный бак	26
		Топливо испорчено или загрязнено	Для выполнения ремонта обратитесь к официальному дилеру компании Yamaha	53
	Топливный бак	В топливном баке есть вода или грязь	Для выполнения ремонта обратитесь к официальному дилеру компании Yamaha	53
	Свеча зажигания	Загрязнена или повреждена	Зачистите или замените	57
	Наконечник провода высокого напряжения	Не установлен или неплотная фиксация	Соедините надлежащим образом	57
	Картер двигателя	Внутри имеется вода	Вращайте коленчатый вал двигателя при вывернутой свече, пока вода не уйдет	68
	Топливный фильтр	Засорен или наполнен водой	Для выполнения ремонта обратитесь к официальному дилеру компании Yamaha	53
Воздушная заслонка	Рукоятка управления воздушной заслонкой произвольно возвращается назад	Затяните регулировочную гайку рукоятки	59	

Устранение неисправностей

НЕПОЛАДКА	ВОЗМОЖНАЯ ПРИЧИНА		СПОСОБ УСТРАНЕНИЯ НЕИСПРАВНОСТИ	СТРАНИЦА
Двигатель работает неровно или глохнет	Топливо	Отсутствует	Как можно скорее заправьте топливный бак	26
		Топливо испорчено или загрязнено	Для выполнения ремонта обратитесь к официальному дилеру компании Yamaha	53
		Слишком большое содержание масла в топливной смеси	Приведите соотношение топлива и масла в соответствие значению 50:1	25
	Воздушная заслонка	Рукоятка воздушной заслонки находится в выдвинутом положении	Полностью задвиньте рукоятку	20
	Топливный фильтр	Засорен или наполнен водой	Для выполнения ремонта обратитесь к официальному дилеру компании Yamaha	53
	Топливный бак	В топливном баке есть вода или грязь	Для выполнения ремонта обратитесь к официальному дилеру компании Yamaha	53
		Свеча зажигания	Загрязнена или повреждена	Замените
	Свеча зажигания	Свеча с неверным калильным числом	Замените	57
		Неверный зазор между электродами	Отрегулируйте	57
		Наконечник провода высокого напряжения	Плохой контакт	Соедините надлежащим образом
	Имеются трещины, разрывы или повреждения		Замените	—
	Электропроводка	Плохой контакт	Затяните или соедините надлежащим образом	—
	Карбюратор	Неверно отрегулированы минимальные обороты двигателя	Отрегулируйте минимальные обороты двигателя	61
		Засорен	Для выполнения ремонта обратитесь к официальному дилеру компании Yamaha	61
Низкая скорость гидроцикла или потеря мощности	Кавитация	Входное отверстие водомета засорено	Очистите	65
		Рабочее колесо повреждено или изношено	Для выполнения ремонта обратитесь к официальному дилеру компании Yamaha	65
	Перегрев двигателя	Входное отверстие водомета засорено	Очистите	65
	Топливный фильтр	Засорен	Для выполнения ремонта обратитесь к официальному дилеру компании Yamaha	53
	Свеча зажигания	Загрязнена или повреждена	Замените	57
		Свеча с неверным калильным числом	Замените	57
		Неверный зазор между электродами	Отрегулируйте	57
	Наконечники свечей зажигания	Плохой контакт	Соедините надлежащим образом	57
	Топливо	Топливо испорчено или загрязнено	Для выполнения ремонта обратитесь к официальному дилеру компании Yamaha	53

Устранение неисправностей

EJU34620

Действия в чрезвычайных ситуациях

EJU34630

Очистка входного отверстия и рабочего колеса

Если водоросли или посторонние предметы попадут во входное отверстие или намотаются на рабочее колесо, то может возникнуть явление кавитации, что повлечёт снижение упора даже при увеличении оборотов двигателя. Если это будет происходить в течение длительного времени, то двигатель перегреется и может заклинить. Если имеются признаки того, что на решётке входного отверстия или на рабочем колесе имеются посторонние предметы, то вернитесь на берег и проверьте эти элементы водомета. Перед извлечением гидроцикла на берег всегда глушите двигатель.

EWJ00780

⚠ ПРЕДУПРЕЖДЕНИЕ

Перед началом очистки входного отверстия или рабочего колеса выключите двигатель и извлеките скобу из кнопки аварийного выключателя двигателя. В результате контакта с вращающимися частями водомета вы можете получить серьезные травмы или погибнуть.

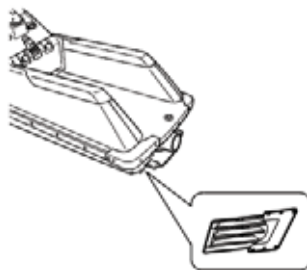
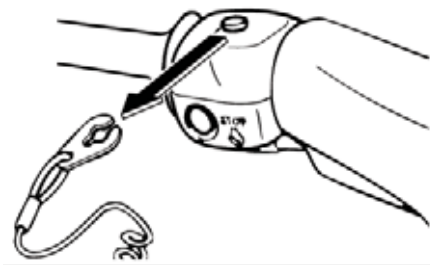

CJ00650

ВНИМАНИЕ

Если во входное отверстие водомета попали посторонние предметы, то продолжать движение следует на минимальной скорости до того момента, пока водомет не будет очищен.

- (1) Положите гидроцикл на бок, как показано на иллюстрации.

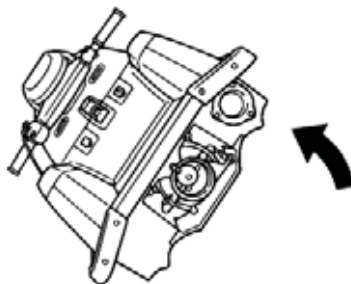

ЕСJ00660

ВНИМАНИЕ

- Чтобы предотвратить появление царапин на корпусе гидроцикла, подложите под него чистую материю.
 - Всегда опрокидывайте гидроцикл на левый борт.
 - При опрокидывании гидроцикла будьте внимательны и придерживайте носовую часть, чтобы не повредить руль.
- (2) Очистите от посторонних предметов и водорослей гребной вал, рабочее колесо, корпус рабочего колеса и поворотное сопло. Если водомет трудно очистить от посторонних предметов, проконсультируйтесь с официальным дилером компании Yamaha.

ЕСJ00670

ВНИМАНИЕ

Избегайте эксплуатации гидроцикла в местах с густой водной растительностью. Если это необходимо, то следует двигаться, периодически меняя тягу двигателя с частичной до полной. В основном водоросли скапливаются при движении на постоянной и низкой скорости. Если водоросли скопились во входном отверстии или в области рабочего колеса и стали причиной кавитации, то выполните описанные выше операции.

ЕJУ34640

Пуск от дополнительной аккумуляторной батареи

Если аккумуляторная батарея гидроцикла разряжена, то двигатель можно запустить при помощи дополнительной аккумуляторной батареи и соединительных кабелей.

ЕWJ00790

⚠ ПРЕДУПРЕЖДЕНИЕ

Электролит, залитый в аккумуляторную батарею, является ядовитым и может причинить ожоги и другие травмы. Он содержит серную кислоту. Избегайте контакта электролита с кожей, глазами или одеждой.

Мера противодействия:

При попадании на тело: Промойте поражённое место водой. При попадании внутрь: Выпейте большое количество воды или молока. Потом выпейте молоко с магнезией, взбитыми яйцами или растительным маслом. Незамедлительно обратитесь к врачу. При попадании в глаза: Промывайте глаза водой в течение 15 минут и незамедлительно обратитесь к врачу. Из аккумуляторной батареи выходят взрывоопасные газы. Держите зажжённые сигареты, источники пламени или искр и т.п. на расстоянии от аккумуляторной батареи. Заряжать аккумуляторную батарею следует в хорошо проветриваемом помещении. Работайте вблизи аккумуляторной батареи только в защитных очках. **ХРАНИТЕ В МЕСТАХ, НЕ ДОСТУПНЫХ ДЛЯ ДЕТЕЙ.**

ЕJУ34651

Подключение соединительных кабелей

- (1) Подсоедините положительный (+) кабель к положительным (+) выводам обеих аккумуляторных батарей.
- (2) Подсоедините один конец отрицательного (-) кабеля к отрицательному (-) выводу дополнительной аккумуляторной батареи.
- (3) Второй конец отрицательного (-) кабеля подсоедините к неокрашенному болту головки блока двигателя.

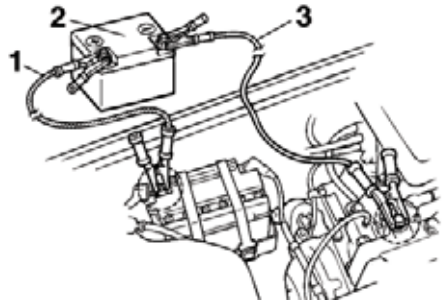

- 1 Положительный (+) соединительный кабель
- 2 Дополнительная аккумуляторная батарея
- 3 Отрицательный (-) соединительный кабель

Устранение неисправностей

ЕСJ00680

ВНИМАНИЕ

Не подключайте второй конец отрицательного (-) кабеля к отрицательному (-) выводу аккумуляторной батареи гидроцикла! Перед попыткой запуска двигателя проверьте правильность и надёжность подключения кабелей. Любое неверное соединение может привести к повреждению системы электрооборудования.

- (4) Запустите двигатель. Отсоедините кабели в обратной последовательности.

ЕСJ00480

ВНИМАНИЕ

- Не нажимайте на кнопку пуска двигателя во время его работы.
- Не удерживайте кнопку пуска в нажатом положении более 5 секунд. В противном случае аккумуляторная батарея может разрядиться и вам не удастся запустить двигатель. Это также может привести к повреждению стартера. Если двигатель не завёлся в течение 5 секунд, отпустите кнопку запуска и повторите попытку через 15 секунд.

ЕJU34670

Замена плавкого предохранителя

Плавкий предохранитель расположен в распределительном блоке.

Чтобы заменить плавкий предохранитель:

- (1) Снимите крышку и потяните красный провод, чтобы вытащить из распределительного блока держатель предохранителя.

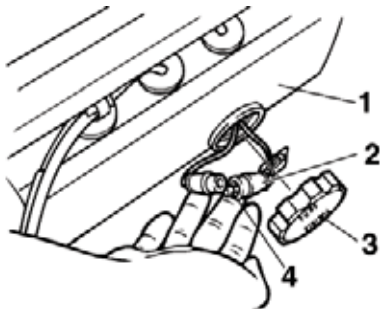

- (2) Откройте держатель и замените плавкий предохранитель на новый с требуемым номинальным током.

- 1 Распределительный блок
- 2 Держатель предохранителя
- 3 Крышка
- 4 Плавкий предохранитель

Номинальный ток:

10 А

EWJ00800

⚠ ПРЕДУПРЕЖДЕНИЕ

Не используйте плавкие предохранители больше рекомендованного номинала. Установка плавкого предохранителя неверного номинала может привести к повреждению системы электрооборудования, а также к возгоранию.

ЕJU34701

Буксировка гидроцикла

Если гидроцикл не может продолжать движение по воде самостоятельно, его можно доставить на берег при помощи буксира. Если возникла необходимость в буксировке гидроцикла, то водитель должен управлять им. Для этого он должен находиться на площадке для ног и держаться за руль. Это позволит носовой части гидроцикла приподняться над поверхностью воды.

EWJ00810

⚠ ПРЕДУПРЕЖДЕНИЕ

- Буксируйте гидроцикл только в крайних случаях.
- Буксирный трос должен быть достаточно длинным, чтобы гидроцикл не столкнулся с буксиром при снижении им скорости. Как показала практика, оптимальная длина буксирного троса равна сумме длин гидроцикла и буксира, умноженной на три.
- Водитель буксира должен поддерживать минимальную скорость движения и избегать

участков с движением судов или какими-либо препятствиями, так как они могут быть опасными для водителя гидроцикла.

ЕСJ00710

ВНИМАНИЕ

- При буксировке необходимо поддерживать скорость не более 8 км/ч. На более высокой скорости вода может попасть в корпус и в двигатель через систему выпуска отработавших газов или через воздухозаборник. При креплении буксирного конца используйте только буксировочное отверстие. При буксировке носовая часть гидроцикла должна находиться над поверхностью воды, чтобы вода не попала в моторный отсек.

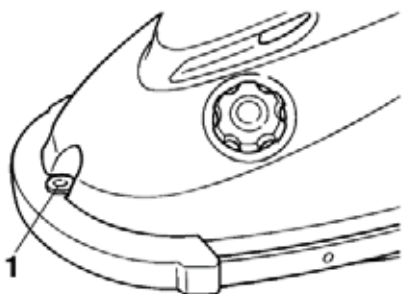

1 Буксировочное отверстие

ЕJУ34730

Затопленный гидроцикл

Если гидроцикл оказался под водой или его залила вода, выполните нижеописанные действия и как можно скорее обратитесь к официальному дилеру компании Yamaha.

Невыполнение данных рекомендаций может привести к серьезной поломке двигателя!

В экстренном случае:

- (1) Причальте к берегу и снимите с гидроцикла капот. Переверните гидроцикл так, чтобы можно было слить воду из моторного отсека.

ЕСJ00700

ВНИМАНИЕ

Переворачивание гидроцикла на бок с демонтированным капотом может привести к повреждению рулевой стойки. Воспользуйтесь услугами двух человек, которые бы помогли вам поддержать гидроцикл, чтобы не повредить рулевую стойку.

- (2) Верните гидроцикл в вертикальное положение.
- (3) Переведите топливный кран в положение "OFF" (ВЫКЛ).
- (4) Выверните свечи зажигания и вытрите их тряпкой насухо. Не устанавливая свечей зажигания, проворачивайте коленчатый вал двигателя до тех пор, пока в цилиндрах не останется воды.
- (6) Установите на место свечи зажигания и капот.
- (7) Переведите топливный кран в положение "ON" (ВКЛ).
- (8) Спустите гидроцикл на воду. Запустите двигатель и дайте ему поработать не менее 10 минут. Если двигатель не запускается, повторите шаги 3 – 8.
- (9) Заглушите двигатель.
- (10) Переведите топливный кран в положение "OFF" (ВЫКЛ), выверните крышку из корпуса глушителя шума впуска и распылите антикоррозионный состав в карбюратор, проворачивая коленчатый вал двигателя.
- (11) При первой же возможности обратитесь к официальному дилеру компании Yamaha для проверки гидроцикла.

Алфавитный указатель

А		
Аварийный выключатель двигателя ...	19	
Аккумуляторная батарея	29, 48	
Аккумуляторная батарея, проверка ...	60	
Аккумуляторная батарея, разрядка ...	66	
Алгоритм поиска неисправностей	63	
Б		
Бензин	25	
Бензоспирт	25	
Буксировка гидроцикла	67	
Буксировочное отверстие	22	
В		
Водозаборник	31	
Водозаборник и рабочее колесо, очистка	65	
Выключатель двигателя	19	
Высадка на берег	43	
Д		
Действия в чрезвычайных ситуациях	65	
Действия при опрокидывании гидроцикла	40	
Днище и палуба	28	
З		
Заправка топливом	26	
Затопленный гидроцикл	68	
И		
Идентификационные номера	1	
Идентификационный номер корпуса (HIN)	1	
Изучите ваш гидроцикл	36	
Информация об опасностях, связанных с гидроциклом	12	
К		
Капот	17	
Карбюратор, регулировка	61	
Кнопка пуска двигателя	20	
Контрольное отверстие системы охлаждения	20, 32	
Кормовое буксировочное отверстие	22	
Крышка заливной горловины топливного бака	18	
Л		
Линь аварийного выключателя двигателя	32	
М		
Маневрирование	41	
Масло для двухтактных двигателей ...	25	
Минимальные обороты двигателя, регулировка	61	
Мойка гидроцикла	48	
Моторный отсек	28	
Н		
Начало движения	38	
Номер двигателя	1	
О		
Обкатка двигателя	33	
Обслуживание гидроцикла после эксплуатации	43	
Обучение управлению гидроциклом ..	36	
Огнетушитель	29	
Ограничения на управление гидроциклом	7	
Описание работы органов управления и других элементов	17	
Основной идентификационный номер (PRI-ID)	1	
Основные элементы, расположение ..	15	
Оставление гидроцикла	35	
Остановка гидроцикла	42	
Остановка двигателя	35	
Отстойник (водоотделитель)	28	
П		
Переключатели	32	
Перечень проверок перед началом эксплуатации	27	
Плавкий предохранитель, замена	67	
Подготовка топливной смеси	25	
Поиск неисправностей	63	
Положение на коленях	37	
Положение стоя	37	
Положения тела при управлении гидроциклом	37	
Посадка и начало движения на глубокой воде	39	
Посадка и начало движения на мелководье	38	
Правила безопасного управления гидроциклом	13	
Правила судоходства	8	
Правила управления гидроциклом	9	
Проверки перед началом эксплуатации	27	
Промывка системы охлаждения	46	
Пуск двигателя	33	

Алфавитный указатель

Р	У
Рекомендуемое дополнительное оборудование	Угол поворота сопла водомета, проверка 53
11	Угол поворота сопла водомета, регулировка
Руководство по эксплуатации и комплект инструментов	55
49	Управление в плохих погодных условиях 43
Рукоятка управления воздушной заслонкой	Управление гидроциклом
20	36
Рулевая стойка	Управление гидроциклом – это большая ответственность
22, 31	14
Рулевое управление	Х
21, 30	Характеристики гидроцикла
Рычаг акселератора	12
20, 30	Хранение аккумуляторной батареи
С	46
Свечи зажигания, чистка и регулировка	Э
57	Эксплуатация
Система подачи топлива, проверка	33
53	
Система предотвращения перегрева двигателя	
22	
Смазка	
47	
Соединительные кабели, подключение	
66	
Спуск на воду	
33	
Сумка для мелких предметов	
23	
Т	
Таблица проведения периодического технического обслуживания	
51	
Таблички предупреждающие	
3	
Таблички с важной информацией	
2	
Таблички, другие	
6	
Техническое обслуживание и регулировки	
49	
Топливная система	
28, 47	
Топливный бак	
53	
Топливный кран	
18	
Топливный фильтр	
53	
Топливо и моторное масло	
25	
Точки проверок перед началом эксплуатации	
28	
Точки смазки	
58	
Транспортировка	
44	
Трение в рулевом управлении, регулировка	
54	
Трос управления воздушной заслонкой, регулировка	
59	
Трос управления дроссельной заслонкой, проверка и регулировка	
56	
Трюм	
29	



Напечатано в России.