



Гидроцикл VX700

РУКОВОДСТВО ПО ЭКСПЛУАТАЦИИ



Перед началом эксплуатации гидроцикла внимательно прочитайте данное руководство. При продаже передайте руководство новому владельцу.

YAMAHA MOTOR CO., LTD.
F3D-28199-50-E0



**Перед началом эксплуатации гидроцикла внимательно прочитайте данное руководство.
При продаже передайте руководство новому владельцу.**

Водителю

Благодарим вас за выбор гидроцикла Yamaha. Данное руководство по эксплуатации содержит информацию, необходимую для управления гидроциклом, технического обслуживания и ухода. Если у вас возникнут вопросы, касающиеся использования или технического обслуживания, свяжитесь с дилером компании Yamaha.

Данное руководство не является курсом судовождения или техники безопасности лодочного спорта. Если это ваш первый гидроцикл или гидроцикл незнакомого типа, пройдите курс обучения или практику, прежде чем начать управлять самостоятельно. Кроме того, дилер Yamaha или организация лодочного спорта с удовольствием рекомендуют компетентных инструкторов или школы судовождения.

Особо важная информация в этом руководстве выделена одним из следующих способов.



Символ опасности используется для предупреждения о ситуациях, потенциально опасных для жизни и здоровья. Соблюдайте все предупреждения, помеченные этим символом, чтобы избежать травмы или летального исхода.



ПРЕДУПРЕЖДЕНИЕ

Символом «ПРЕДУПРЕЖДЕНИЕ» помечается описание опасной ситуации, которая, если ее не избежать, может привести к серьезной травме или летальному исходу.

ПРИМЕЧАНИЕ

«ПРИМЕЧАНИЕ» означает особые меры предосторожности, которые необходимо принять, чтобы избежать повреждения гидроцикла или другого имущества.

СОВЕТ:

«СОВЕТ» содержит информацию, облегчающую понимание или поясняющую какие-то действия.

Поскольку Yamaha придерживается политики постоянного совершенствования продукции, ваш гидроцикл может несколько отличаться от описанного в данном руководстве. Технические характеристики могут изменяться без предварительного уведомления.

Настоящее руководство необходимо рассматривать как неотъемлемую часть гидроцикла. Даже при условии последующей продажи необходимо передать его новому водителю.

WaveRunner VX700

РУКОВОДСТВО ПО ЭКСПЛУАТАЦИИ ДЛЯ ВОДИТЕЛЯ

©2011 Yamaha Motor Co., Ltd.

1 версия, июль 2011 г.

Все права защищены.

Любое воспроизведение или несанкционированное использование без письменного разрешения компании Yamaha Motor Co., Ltd. строго запрещено.

Отпечатано в России.

Содержание

Общая, а также важная маркировка	1	Использование приборов	26
Идентификационные номера.....	1	Многофункциональный информационный центр ...	26
Первичный идентификационный номер	1	Информационный дисплей	26
Идентификационный номер корпуса (HIN)	1	Использование оборудования	29
Серийный номер двигателя.....	1	Оборудование	29
Дата производства	2	Сиденье.....	29
Важная маркировка	3	Поручень.....	29
Предостерегающая маркировка.....	4	Носовое отверстие	30
Другая маркировка	6	Кормовые отверстия	30
Информация по технике безопасности	7	Буксировочный кронштейн	30
Требования к водителю.....	7	Отсеки для принадлежностей	30
Безопасность во время плавания.....	8	Держатель огнетушителя и крышка	32
Требования к использующим гидроцикл.....	9	Эксплуатация	34
Рекомендованное оборудование.....	11	Требования к топливу.....	34
Информация об опасности	12	Топливо	34
Характеристики гидроцикла	12	Требования к моторному маслу.....	35
Воднолыжный спорт	13	Моторное масло для двухтактных двигателей ...	35
Правила техники безопасности в плавании.....	15	Слив воды из трюма	36
Относитесь к плаванию ответственно.....	15	Слив воды на суше.....	36
Описание	17	Слив воды в море.....	37
Глоссарий	17	Транспортировка на прицепе	38
Расположение основных деталей	18	Первое использование	39
Использование средств управления	22	Обкатка двигателя	39
Управление гидроциклом.....	22	Подготовительные проверки	40
Выключатель двигателя	22	Список необходимых проверок	40
Переключатель временной остановки	22	Контрольные точки подготовительных проверок	42
Пусковой переключатель.....	22	До спуска	42
Рукоятка дроссельной заслонки	23	После спуска.....	47
Система рулевого управления.....	23	Эксплуатация	49
Рукоятка топливного крана	23	Управление гидроциклом.....	49
Рукоятка управления воздушной заслонкой ...	24	Знакомство с гидроциклом	49
Выпускное отверстие для охлаждающей	24	Обучение управлению гидроциклом.....	49
воды	24	Положение при езде	50
Водоотделитель.....	25	Спуск гидроцикла на воду	50
		Запуск гидроцикла на воде	50

Остановка двигателя.....	51
Что делать, если вы оставляете гидроцикл ..	52
Управление гидроциклом	52
Поворот гидроцикла	52
Остановка гидроцикла	53
Посадка на гидроцикл	54
Запуск гидроцикла.....	57
Что делать, если гидроцикл перевернулся ...	58
Вход в док и швартовка.....	59
Управление в местах роста водорослей	59
Уход после использования.....	59
Уход и техническое обслуживание	60
Уход после использования	60
Промывка системы охлаждения	60
Чистка гидроцикла.....	61
Аккумулятор	61
Долговременное хранение.....	64
Чистка гидроцикла.....	64
Смазка.....	64
Защита от коррозии	65
Техническое обслуживание и регулировка.....	67
Техническое обслуживание.....	67
Набор инструментов	67
Таблица периодического обслуживания	68
Проверка свечи зажигания.....	69
Проверка топливного фильтра.....	70
Регулировка троса дросселя.....	70
Регулировка карбюратора.....	70
Продувка масляного насоса.....	71
Технические характеристики	72
Технические характеристики	72
Устранение неисправностей.....	73
Поиск и устранение неисправностей.....	73
Таблица поиска и устранения неисправностей.....	73
Порядок действий в чрезвычайной ситуации.....	75
Чистка впускной решетки и винта	75
Замена аккумулятора.....	76
Замена предохранителей.....	76
Буксировка гидроцикла	77
Что делать, если гидроцикл затонул	77

Идентификационные номера

Запишите первичный идентификационный номер, идентификационный номер корпуса и серийный номер двигателя в приведенные ниже графы. Это облегчит заказ запасных частей у дилера Yamaha. Кроме того, запишите эти номера где-нибудь еще и храните их на случай, если гидроцикл будет украден.

Первичный идентификационный номер (PRI-ID)

Номер PRI-ID напечатан на табличке, закрепленной внутри моторного отсека. (Демонтаж и установка сиденья описаны на с. 29).

МОДЕЛЬ:

VX700 (VX700S)

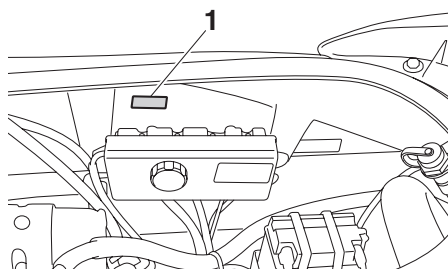

1 Место расположения первичного идентификационного номера

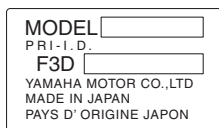

Идентификационный номер корпуса (HIN)

HIN напечатан на табличке, закрепленной на корме.

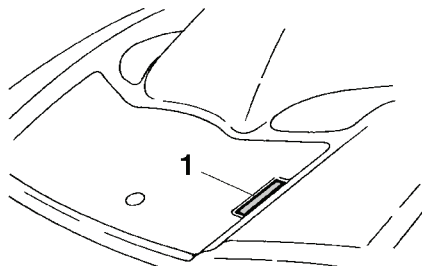

1 Место расположения идентификационного номера корпуса (HIN)



Серийный номер двигателя

Серийный номер двигателя расположен на табличке, прикрепленной к двигателю. (Демонтаж и установка сиденья описаны на с. 29).

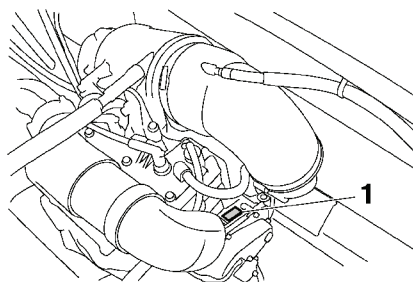

1 Место расположения серийного номера двигателя

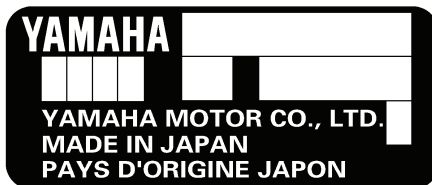

ОБЩАЯ, А ТАКЖЕ ВАЖНАЯ МАРКИРОВКА

Дата производства

Дата производства указана на табличке, прикрепленной к глушителю. (Демонтаж и установка сиденья описаны на с. 29).

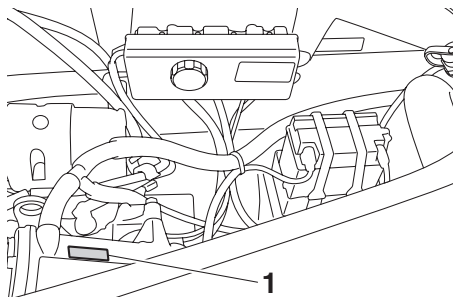

- 1 Место расположения таблички с датой производства

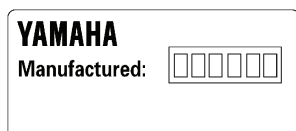

Важная маркировка

Перед использованием гидроцикла прочитайте информацию, указанную на следующих маркировках. Если вам нужна дополнительная информация, свяжитесь с дилером Yamaha.

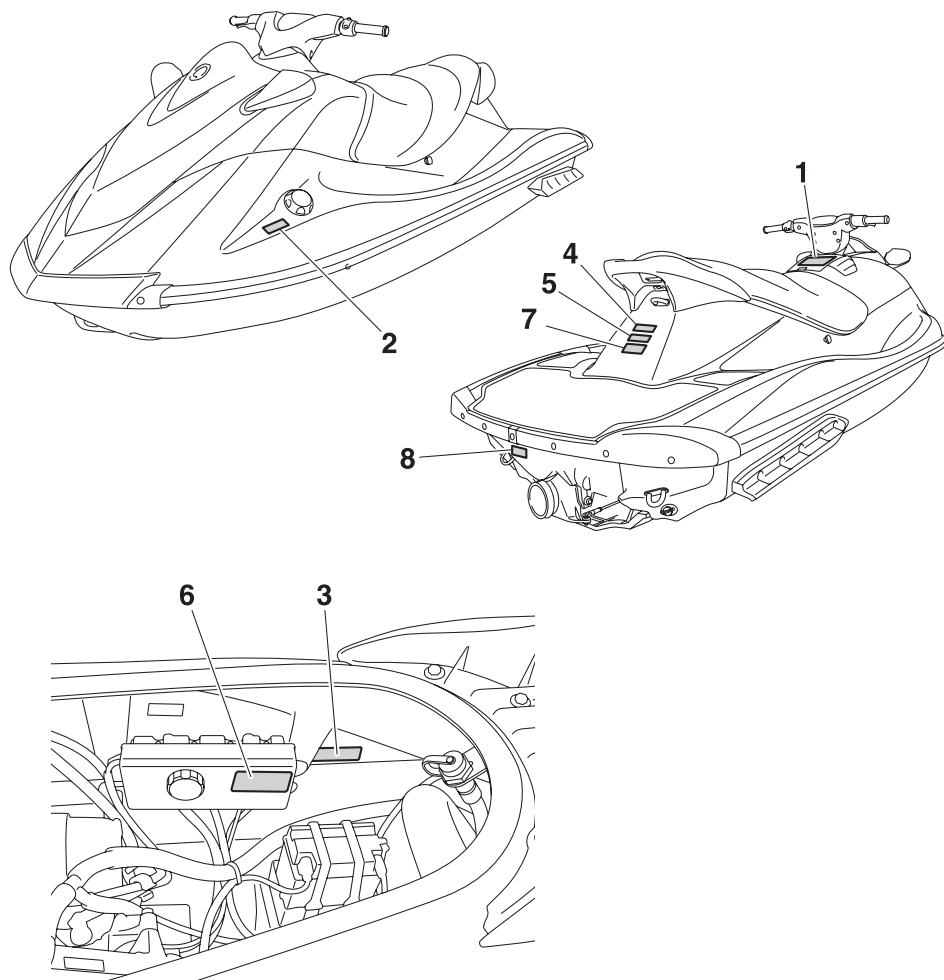

ВАЖНАЯ, А ТАКЖЕ ОБЩАЯ МАРКИРОВКА

Предостерегающая маркировка

Если какие-либо из этих маркировок повреждены или отсутствуют, обратитесь к дилеру Yamaha за заменой.

1

⚠ ПРЕДУПРЕЖДЕНИЕ

Во избежание риска **СЕРЬЕЗНОЙ ТРАВМЫ** или **ЛЕТАЛЬНОГО ИСХОДА** обязательно надевайте **ИНДИВИДУАЛЬНЫЙ СПАСАТЕЛЬНЫЙ ЖИЛЕТ**. Все, находящиеся на гидроцикле, должны иметь официально одобренные индивидуальные спасательные средства, пригодные для катания на гидроциклах.

НАДЕВАЙТЕ ЗАЩИТНУЮ ОДЕЖДУ. Вода, попавшая на слизистые оболочки при падении в воду или при нахождении рядом с соплом водометного двигателя, может стать причиной серьезного повреждения внутренних органов.

Обычный купальный костюм не способен обеспечить необходимую защиту от попадания мощной струи воды внутрь организма. Все, находящиеся на гидроцикле, должны надевать водонепроницаемые костюмы, обеспечивающие требуемую защиту (см. руководство по эксплуатации). Рекомендуется надевать обувь, перчатки и защитные очки.

ИЗУЧИТЕ ЗАКОНЫ, КАСАЮЩИЕСЯ ЛОДЧОЧНОГО СПОРТА. Компания Yamaha Motor Co., Ltd рекомендует не допускать до управления гидроциклом лиц младше 16 лет. Изучите требования к возрасту водителя и его квалификации, действующие в вашем государстве. Рекомендуется пройти курс техники безопасности, который может быть обязательным в вашей стране. **ЗАКРЕПИТЕ ШНУР АВАРИЙНОГО ВЫКЛЮЧАТЕЛЯ ДВИГАТЕЛЯ** на запястье и убедитесь, что этот шнур не цепляется за руль. Если вы упадете в воду, шнур аварийной остановки выйдет из фиксатора и тем самым заглушит двигатель. По окончании эксплуатации выньте шнур аварийной остановки из фиксатора. Это позволит предотвратить случайный запуск двигателя, запуск двигателя детьми или посторонними лицами.

УЧИТЫВАЙТЕ СВОИ ВОЗМОЖНОСТИ. управляя гидроциклом. Для снижения риска потери управления, падения или столкновения избегайте резких маневров. Гидроцикл – высокотехнологичный механизм, это не игрушка. Резкие повороты или прыжки через кильватерную струю повышают риск получения травмы позвоночника (следствие – паралич), лица, переломов ног, лодыжек и т.п. Не прыгайте через волны или кильватерные струи.

НЕ УВЕЛИЧИВАЙТЕ МОЩНОСТЬ ДВИГАТЕЛЯ, ЕСЛИ КТО-ТО НАХОДИТСЯ ЗА ГИДРОЦИКЛОМ. Заглушите двигатель или переключите на холостые обороты. Вода или твердые частицы, вылетающие из водомета, могут серьезно травмировать. **НЕ ПРИБЛИЖАЙТЕСЬ К РЕШЕТКЕ ВОДОЗАБОРНИКА** во время работы двигателя. Длинные волосы, ремни одежды или спасательного жилета могут наматываться на вращающиеся элементы водомета, что также может серьезно травмировать или привести к летальному исходу.

ПРОЧИТЕ РУКОВОДСТВО ПО ЭКСПЛУАТАЦИИ И СОБЛЮДАЙТЕ ЕГО ИНСТРУКЦИИ



Спасательный жилет



Сопло водометного двигателя
Решетка водозаборника

⚠ ПРЕДУПРЕЖДЕНИЕ

Столкновения являются самой распространенной причиной **ТРАВМ** и **СМЕРТЕЙ** при эксплуатации гидроциклов. **ЧТОБЫ ИЗБЕЖАТЬ СТОЛКНОВЕНИЙ, ПОСТОЯННО ВЕДИТЕ НАБЛЮДЕНИЕ** за людьми, посторонними объектами и судами. Будьте готовы к ситуациям, при которых ограничивается видимость.



Эксплуатируйте гидроцикл на безопасной скорости. Не приближайтесь к людям, различным объектам или другим судам.

- * Не следуйте в кильватере других судов или лодок.
- * Не проплывайте рядом с окружающими, чтобы не забыть их.
- * Избегайте резких поворотов и других маневров, чтобы другие участники движения могли избежать столкновения с гидроциклом или предугадать ваши действия.
- * Избегайте мелководья и мест с полузатопленными объектами.

ЗАБЛАГОВРЕМЕННО принимайте необходимые меры, чтобы избежать столкновения. Помните, что водные транспортные средства не оборудованы тормозами.

Если вы пытаетесь избежать столкновения, ни в коем случае **НЕ ОТПУСКАЙТЕ РЫЧАГ АКСЕЛЕРАТОРА** – для маневрирования требуется тяга двигателя. Перед началом эксплуатации проверьте исправность системы рулевого управления и системы управления двигателем. Соблюдайте правила навигации, государственные и местные законы, касающиеся управления судами. Дополнительную информацию см. в руководстве по эксплуатации.

F3D-641B1-00

2

⚠ ПРЕДУПРЕЖДЕНИЕ

Бензин горюч и взрывоопасен. Возгорание или взрыв могут привести к серьезной травме или летальному исходу. Заправляйте гидроцикл в отдалении от открытого огня и искр, в местах с хорошей вентиляцией. Перед заправкой заглушите двигатель. Во время заправки не курите, не разбрызгивайте бензин, брызги бензина сразу вытирайте. Перед запуском двигателя снимите все сиденья, чтобы пары бензина выветрились из моторного отсека. Не запускайте двигатель в случае течи бензина или наличия ненадежного электрического соединения.

ДЛЯ ЗАПРАВКИ ГИДРОЦИКЛА ПОДХОДИТ ТОЛЬКО НЕТИЛИРОВАННЫЙ БЕНЗИН

F3D-6415B-00

3

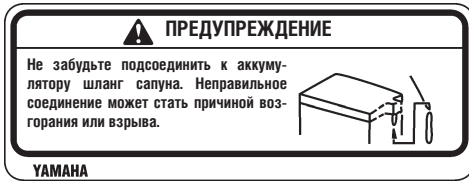

F1N-641DB-00

4

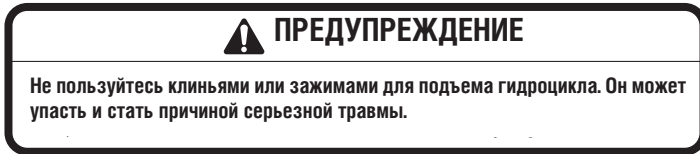

(F3D-641E1-00)

5

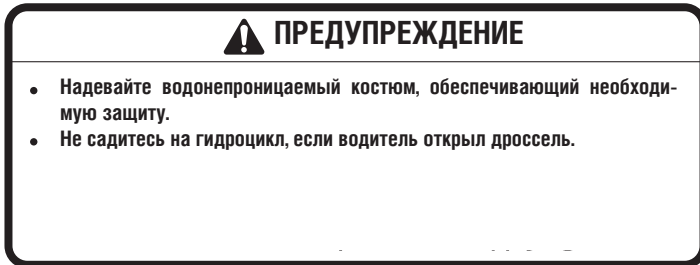

(F3D-641E1-00)

6

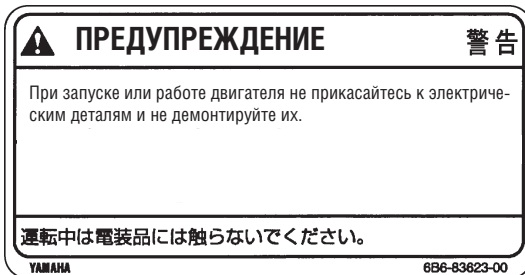

ВАЖНАЯ, А ТАКЖЕ ОБЩАЯ МАРКИРОВКА

Другая маркировка

7

ПАССАЖИРОВМЕСТИМОСТЬ: 3
МАКСИМАЛЬНАЯ ГРУЗОПОДЪЕМНОСТЬ: 240 кг

(F3D-641E1-00)

Следующая маркировка указывает правильное направление переворачивания опрокинувшегося гидроцикла.

8

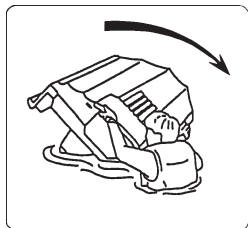

GE2-6418F-00

Для безопасного использования гидроцикла следует владеть техникой управления, быть осмотрительным и руководствоваться здравым смыслом.

Перед началом эксплуатации убедитесь, что это не запрещено местными законами, подзаконными актами и нормативными требованиями. При управлении гидроциклом соблюдайте все действующие требования и ограничения. Любой водитель обязан знать следующие требования.

- Прежде чем управлять гидроциклом, необходимо прочитать данное руководство для водителя и указания по практике вождения, техническую инструкцию по вождению гидроцикла и все маркировки. Эти материалы помогут понять принцип работы гидроцикла.
- Ни при каких обстоятельствах не позволяйте лицам, не прочитавшим данное руководство, указания по практике вождения гидроцикла, техническую инструкцию по вождению гидроцикла и все маркировки, управлять гидроциклом.

Требования к водителю

- Yamaha рекомендует не допускать к управлению гидроциклом лиц моложе 16 лет. За детьми необходимо присматривать. Изучите местные требования, предъявляемые к возрасту и квалификации водителя.
- Гидроцикл рассчитан на водителя и одного или двух пассажиров. Ни в коем случае не превышайте лимит грузоподъемности и не сажайте на гидроцикл более трех человек (двух при буксировании воднолыжника).



Максимальная грузоподъемность:

240 кг

Учитывается общий вес груза, водителя и пассажиров.

- Не пытайтесь управлять гидроциклом с пассажирами, пока вы не получите достаточного опыта одиночных поездок. Управление гидроциклом с пассажирами требует большей квалификации. Прежде чем пробовать сложные маневры, посвятите немного времени изучению характеристик управляемости гидроцикла.

Безопасность во время плавания

- Постоянно ведите наблюдение за людьми, посторонними объектами и судами. Будьте готовы к тому, что определенные природные условия ограничивают или полностью блокируют видимость.

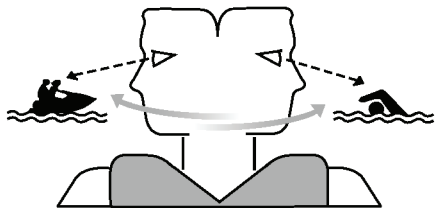

- Ведите гидроцикл аккуратно, на безопасной скорости и соблюдайте дистанцию между своим гидроциклом и другими судами, людьми и предметами.
- Не следуйте в кильватере других судов или лодок.
- Проходите мимо других судов на таком расстоянии, чтобы не забрызгать или не залить их водой.
- Избегайте резких поворотов и других маневров, которые могут затруднить уклонение от вашего гидроцикла или понимание вашего маршрута.
- Избегайте мелководья и мест с полузатопленными объектами.
- Заблаговременно принимайте необходимые действия, чтобы избежать столкновения. Помните, что водные транспортные средства не оборудованы тормозами.
- Не отпускайте рычаг акселератора, пытаясь маневрировать. Привод дроссельной заслонки необходим для управления мощностью двигателя. Перед началом эксплуатации проверьте исправность системы рулевого управления и системы управления двигателем.
- Управляйте гидроциклом, действуя в пределах своих возможностей. Для снижения риска потери управления, падения или столкновения избегайте резких маневров.
- Гидроцикл – высокотехнологичный механизм, это не игрушка. Резкие повороты, прыжки по волнам и в кильватерной струе увеличивают риск травмы позвоночника (следствие – паралич), травм лица, переломов голеней, лодыжек и других костей. Не прыгайте через волны.

- Не катайтесь на гидроцикле при волнении на море, плохих погодных условиях или плохой видимости. Это может привести к несчастному случаю, травме или летальному исходу. Будьте готовы к ухудшению погоды. Прежде чем кататься на гидроцикле, обратите внимание на прогноз погоды и характерные для местности погодные условия.
- Как и в случае с другими видами водного спорта, гидроциклом нельзя пользоваться если поблизости никого нет. Отходить от берега на расстояние, большее, чем вы можете преодолеть вплавь, можно только в сопровождении другого гидроцикла или лодки, но на безопасном расстоянии от них. Руководствуйтесь здравым смыслом.
- Не катайтесь на гидроцикле на глубине менее 60 см, считая от дна гидроцикла. В противном случае увеличивается вероятность столкновения с затонувшими предметами, что может привести к травме.

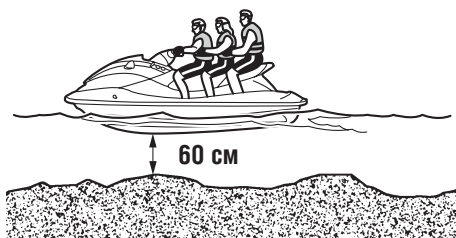



- Гидроцикл не оборудован навигационными огнями, необходимыми для ночных прогулок. Не катайтесь на нем после заката или до восхода солнца, поскольку это увеличивает риск столкновения с другими судами, получения травм или гибели.
- Соблюдайте правила навигации, а также действующие в вашем государстве законы, касающиеся личных судов.

Требования к использующим гидроцикл

- Все люди, находящиеся на гидроцикле, должны быть одеты в индивидуальные спасательные надувные средства, подходящие для использования на таких судах.
- Надевайте защитную одежду. Вода, попавшая на слизистые оболочки при падении в воду или при нахождении рядом с соплом водометного движителя, может стать причиной серьезного повреждения внутренних органов. Обычный купальный костюм не способен обеспечить требуемую защиту от попадания мощной струи воды внутрь организма. Все находящиеся на гидроцикле должны надевать водонепроницаемые костюмы, обеспечивающие необходимую защиту. Костюмы должны быть толстыми, плотными, прочными и хорошо прилегающими, например хлопковыми. Для них не подходят эластичные или другие подобные ткани, например используемые для велосипедных шорт.

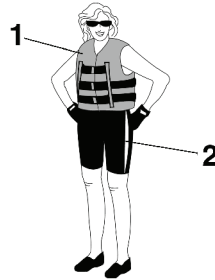

- 1 Одобренное властями индивидуальное спасательное надувное средство
- 2 Водонепроницаемый костюм

- Рекомендуется надевать специальные очки, которые защитят глаза от ветра, брызг и солнечного света во время езды. Ремешки не позволят им утонуть, даже если очки упадут в воду.
- Рекомендуется надевать специальную обувь и перчатки.
- Во время развлекательной прогулки надевать шлем необязательно. Помните, что шлем может защитить вас в одних случаях, но иногда он может быть опасен для вас и окружающих людей.

Шлем предназначен для защиты головы. Хотя шлем не может обеспечить абсолютной защиты, он может помочь при столкновении с лодкой или каким-либо препятствием.

Шлемы также могут причинить вред. При падении в воду в шлем может попасть вода, из-за чего ремешок на шее сильно натягивается, это может привести к удушью, серьезной травме или летальному исходу. Кроме того, шлем увеличивает риск несчастного случая, ограничивая видимость и слух, отвлекая внимание и утомляя. Как решить, перевесит ли потенциальная польза от шлема риск? Это зависит от условий эксплуатации. Учтите такие факторы, как окружающая среда, ваш стиль вождения и квалификация. Подумайте также о состоянии водной поверхности и вероятности затора при движении.

Если, учтя все обстоятельства, вы приняли решение в пользу шлема, выбирайте его очень тщательно. По возможности найдите шлем, предназначенный для гидроциклов. Если вы будете участвовать в соревнованиях, соблюдайте все требования к шлемам, указанные в регламенте организаторов соревнований.

- Никогда не управляйте гидроциклом в состоянии алкогольного или наркотического опьянения.
- Из соображений безопасности и с целью правильного ухода за гидроциклом перед каждым его использованием проводите все мероприятия, перечисленные на с. 40.
- При движении гидроцикла водитель и пассажиры должны держать ноги в специальной нише. Поднятые ноги увеличивают риск потери равновесия или удара о посторонний предмет, находящийся за бортом гидроцикла. Не катайте детей, ноги которых не достают до платформы для ног.

- Пассажиры должны крепко держаться за ручки или за сидящего впереди человека.



- Ни при каких обстоятельствах пассажир не должен сидеть впереди водителя.
- Если вы беременны или больны, обязательно спросите у врача, можно ли вам кататься на гидроцикле.
- Не пытайтесь как-то модифицировать гидроцикл. Любые изменения могут сделать его менее безопасным и надежным, привести в аварийное состояние и стать причиной того, что использование гидроцикла будет незаконным.
- Прикрепите шнур аварийной остановки двигателя к запястью и держите его подальше от руля, чтобы при падении водителя двигатель отключился. После поездки отсоедините шнур, чтобы дети или посторонние не смогли воспользоваться гидроциклом, а также во избежание случайного запуска.

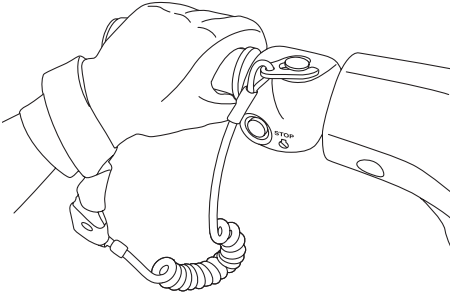

- Внимательно наблюдайте за пловцами и держитесь как можно дальше от мест, предназначенных для купания. купающихся трудно заметить, и гидроциклист может случайно их задеть.
- Избегайте столкновения с другими лодками. Именно вы несете ответственность за наблюдение за движением – пользователи других судов могут вас не заметить. Если они вас не видят, или же вы двигаетесь быстрее, чем они ожидают, ваши действия могут стать причиной аварии.
- Соблюдайте безопасную дистанцию до других судов и лодок. Следите также за тросами водных лыжников. Соблюдайте правила техники безопасности. Перед поворотом убедитесь в том, что за вами никого нет (см. правила техники безопасности на с. 15).

Рекомендованное оборудование

На борту гидроцикла должны находиться следующие предметы.

- Звукосигнальное устройство.
Возите с собой свисток или иное устройство, которым можно подать звуковой сигнал другим лодкам.
- Визуальные аварийные сигналы
Рекомендуется хранить на борту пиротехническое устройство, одобренное соответствующими властями, в водонепроницаемом контейнере. Для подачи сигнала бедствия можно использовать зеркало. За дальнейшей информацией обратитесь к дилеру Yamaha.
- Часы
Часы нужны для того, чтобы знать, сколько времени вы уже катаетесь на гидроцикле.
- Буксирный трос
В чрезвычайной ситуации с помощью троса можно отбуксировать вышедший из строя гидроцикл.

Информация об опасности

- При транспортировке или хранении гидроцикла переведите рукоятку топливного крана в положение «OFF» [Выкл.], иначе бензин может вытечь через карбюратор.

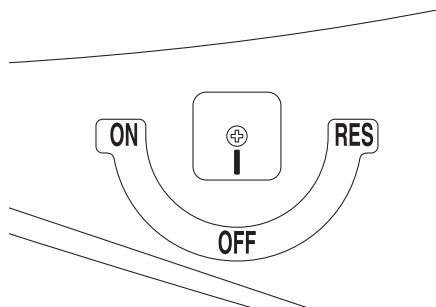

- Никогда не запускайте двигатель и не давайте ему работать в закрытом помещении. Выхлопные газы содержат угарный газ, не имеющий цвета и запаха, и способный за короткое время привести к потере сознания и летальному исходу. Запускайте двигатель гидроцикла только на открытом воздухе.

Характеристики гидроцикла

- Поворот гидроцикла осуществляется за счёт изменения вектора силы тяги. При полностью отпущенном рычаге акселератора тяга становится минимальной. Если отпустить рычаг акселератора, двигаясь на высокой скорости, то управляемость гидроцикла резко снизится. Сразу после того, как вы отпустите рычаг, возможность управлять гидроциклом ещё останется, но когда обороты двигателя станут минимальными, гидроцикл перестанет реагировать на повороты руля до тех пор, пока вы снова не откроете дроссельную заслонку или пока гидроцикл не наберет хотя бы небольшую скорость. Пока вы не приобретёте достаточный опыт, тренируйтесь маневрировать на открытой воде без препятствий.
- Данный гидроцикл приводится в движение водяной струей. Водомет присоединен непосредственно к двигателю. Это означает, что при включении двигателя реактивная тяга будет перемещать гидроцикл. На гидроцикле не существует «нейтральной передачи».
- Если двигатель включен, держитесь на расстоянии от решетки водозаборного отверстия. Длинные волосы, свободная одежда или ремешки спасательного жилета могут запутаться в движущихся деталях и стать причиной серьезной травмы или летального исхода.
- Не допускайте попадания посторонних предметов в сопло водомета при работающем двигателе.

Контакт с вращающимися частями водометного движителя может привести к серьезной травме или летальному исходу.

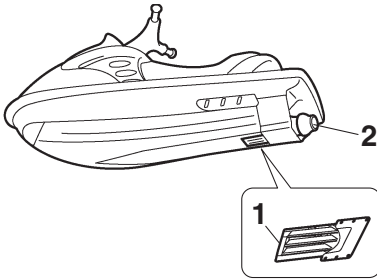

- 1 Решетка водозаборника
 - 2 Сопло водометного движителя
- Заглушите двигатель и снимите скобу с аварийного выключателя двигателя, прежде чем удалять грязь или водоросли, которые могли скопиться вокруг впускного отверстия.

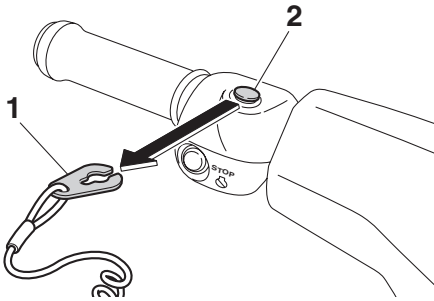

- 1 Скоба
- 2 Выключатель аварийной остановки двигателя

Воднолыжный спорт

Гидроцикл может использоваться для буксировки лыж, если его грузоподъемность достаточна для водителя, сидящего спиной к нему наблюдателя и воднолыжника, когда он не на лыжах.

У гидроцикла должен также иметься буксировочный кронштейн для крепления троса; нельзя крепить трос к другим элементам гидроцикла.

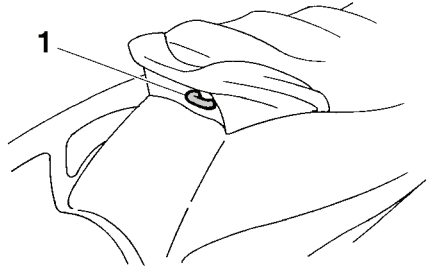

- 1 Буксировочный кронштейн

За безопасность воднолыжника и других лиц несет ответственность оператор гидроцикла. Изучите и соблюдайте все нормативные требования к воднолыжному спорту, действующие в той местности, где вы водите гидроцикл.

Прежде чем буксировать лыжника, водитель должен освоиться с перевозкой пассажиров.

Далее приведены советы, призванные снизить риск получения травмы при катании на водных лыжах.

- На лыжнике должно быть надето спасательное надувное средство, предпочтительно ярких цветов, чтобы его видели из других лодок.
- На лыжнике должна быть защитная одежда. Вода, попавшая внутрь организма в результате падения в воду или нахождения рядом с соплом водометного движителя, может стать причиной серьезного повреждения внутренних органов. Обычный купальный костюм не способен обеспечить требуемую защиту от попадания воды внутрь организма. Лыжник должен надеть водонепроницаемый костюм, обеспечивающий необходимую защиту.
- На борту должно присутствовать еще одно лицо, наблюдающее за лыжником; часто этого требует закон. Лыжник должен иметь возможность сигнализировать водителю о необходимой скорости и направлении движения.

ИНФОРМАЦИЯ ПО ТЕХНИКЕ БЕЗОПАСНОСТИ

Наблюдатель должен сидеть на задней части сиденья и держаться за поручень. Ноги должны прочно стоять в специальной нише – это поможет удерживать равновесие. Наблюдатель должен сидеть лицом против хода гидроцикла, наблюдая за лыжником.

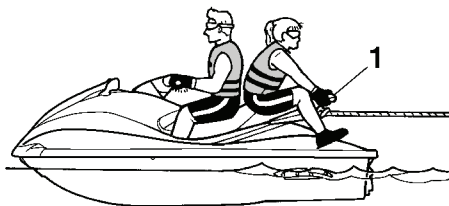

1 Поручень

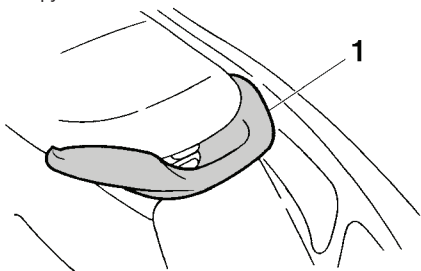

1 Поручень

- Повороты должны быть плавными и широкими. Гидроцикл способен совершать резкие повороты, с которыми лыжник может не справиться. Расстояние между лыжником и любым препятствием должно составлять не менее 50 м – длина примерно двух стандартных тросов для водных лыж.
- Помните об автоматической подмотке троса в случае падения лыжника или его неспособности удержаться на лыжах.
- Буксировка тяжелых и громоздких объектов, например других плавсредств, может привести к потере управления и возникновению опасной ситуации. Если в чрезвычайной ситуации вам приходится буксировать другое плавсредство, ведите гидроцикл медленно и осторожно.

- Характер управления гидроциклом должен соответствовать способностям лыжника, а также погодным условиям и состоянию воды.

- Готовясь буксировать лыжника, ведите гидроцикл на самой низкой скорости, пока вы не отойдете на достаточное расстояние, и слабина троса исчезнет.

Убедитесь, что трос ни за что не зацепился.

Если лыжник готов к началу движения, и помехи отсутствуют, воспользуйтесь рукояткой акселератора и увеличьте скорость так, чтобы поднять лыжника.

Правила техники безопасности в плавании

С точки зрения закона гидроцикл Yamaha является моторным судном. При его использовании необходимо соблюдать правила и нормативные акты, распространяющиеся на территорию водоемов.

Относитесь к плаванию ответственно

На территории, на которой вы катаетесь на гидроцикле, находятся другие люди и природные объекты. Поэтому не забывайте об ответственности. Относитесь к остальным людям, земле, воде и диким животным бережно.

Где бы вы ни катались, считайте себя гостем. Помните, что звук работы двигателя гидроцикла может быть музыкой для вас, но назойливым шумом для остальных. Кильватерная струя может создавать волны, которые могут помешать другим людям.

Старайтесь не кататься рядом с домами, расположенными на берегу, а также в местах гнездовой водоплавающих птиц и в заповедниках. Держитесь на расстоянии от рыбаков, других лодок, пловцов и многолюдных пляжей. Если таких районов избежать невозможно, двигайтесь на малой скорости, соблюдая все правила.

Чтобы выбросы выхлопных газов и уровень звука гидроцикла оставались в разрешенных пределах, необходимо регулярное техническое обслуживание. Вы несете ответственность за проведение технического обслуживания, рекомендованного в данном руководстве по эксплуатации.

Помните, загрязнение вредит окружающей среде. Не заправляйтесь топливом и маслом там, где их брызги могут нанести вред природе. До начала заправки гидроцикла выведите его из воды и оттащите на некоторое расстояние от берега. Сливайте воду, остатки топлива и осадки масла в моторном отсеке так, как предписано действующими нормативными актами. Окружающая природа должна приносить радость людям и животным, поэтому не разбрасывайте отходы и мусор.

ИНФОРМАЦИЯ ПО ТЕХНИКЕ БЕЗОПАСНОСТИ

Если вы будете относиться к природе и людям ответственно, то сможете сохранить водоемы пригодными для множества развлечений.

Глоссарий

Скорость троллинга

Самая низкая скорость, при которой возможно маневрирование. Дроссельная заслонка не открыта или открыта в минимальной степени. Гидроцикл «сидит» в воде, кильватерная струя отсутствует.

Переходная скорость

Переходной называется средняя скорость. Нос слегка приподнят над поверхностью воды, но корпус все еще погружен в воду. Появляется кильватерная струя.

Скорость глиссирования

Скорость глиссирования – повышенная скорость. Гидроцикл ровно скользит по поверхности воды. Имеется кильватерная струя.

Нос

Передняя часть гидроцикла.

Корма

Задняя часть гидроцикла.

Штирборт

Правая сторона гидроцикла, если стоять лицом по ходу движения.

Бакборт

Левая сторона гидроцикла, если стоять лицом по ходу движения.

Трюмные воды

Вода, скапливающаяся в моторном отсеке.

Расположение основных деталей

Вид спереди

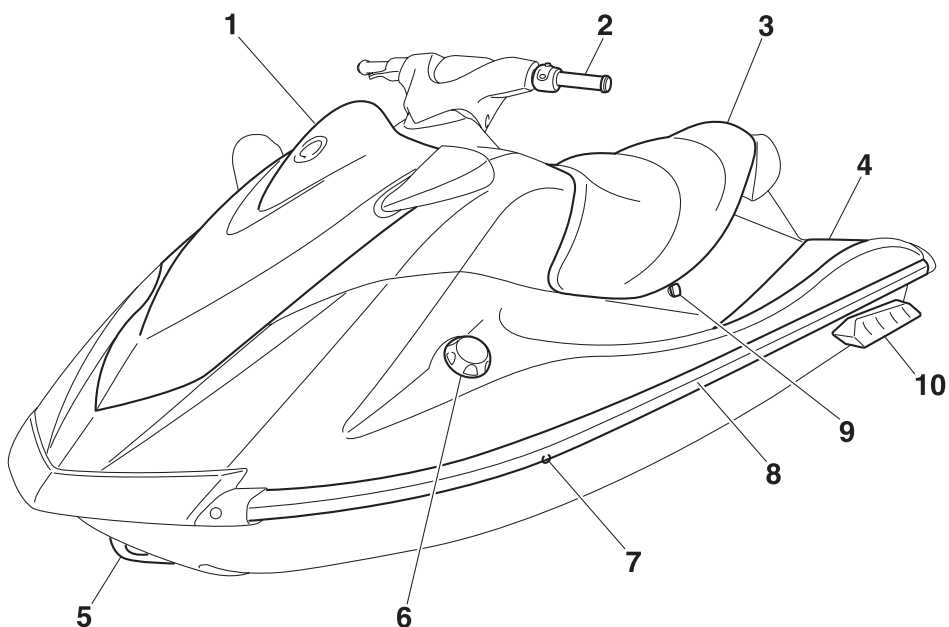

- 1 Капот
- 2 Руль
- 3 Сиденье (с. 29)
- 4 Ниша для ног
- 5 Буксировочный кронштейн (с. 30)
- 6 Горловина топливного бака (с. 34)
- 7 Выпускное отверстие для охлаждающей воды (с. 24)
- 8 Планширь
- 9 Рукоятка топливного крана (с. 23)
- 10 Спонсоны

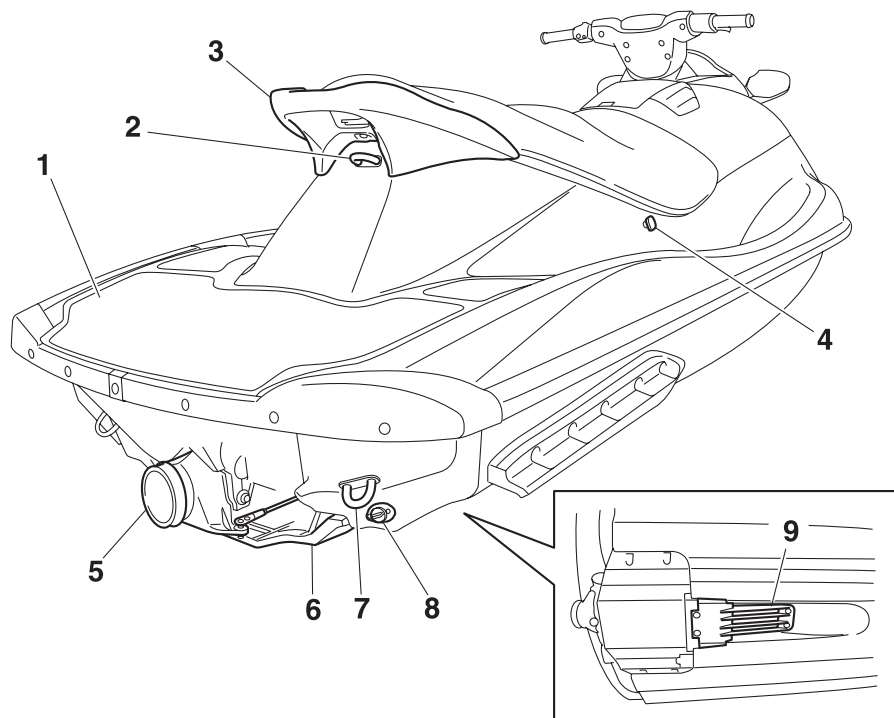

- 1 Платформа для посадки
- 2 Буксировочный кронштейн (с. 30)
- 3 Поручень (с. 29)
- 4 Рукоятка управления воздушной заслонкой (с. 24)
- 5 Сопло водометного двигателя
- 6 Опорная пластина
- 7 Кормовая проушина (с. 30)
- 8 Кормовая сливная пробка (с. 36)
- 9 Решетка водозаборного отверстия

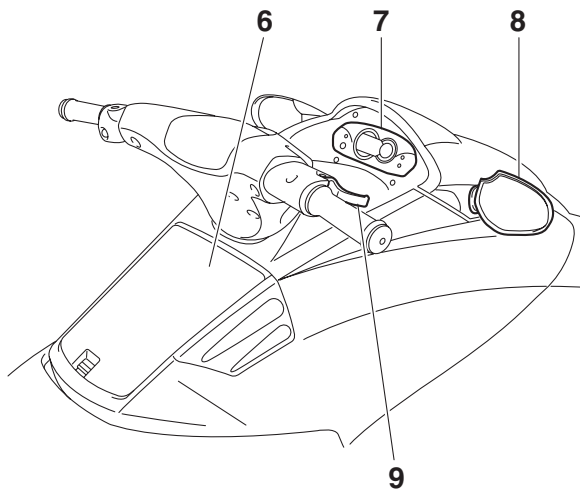
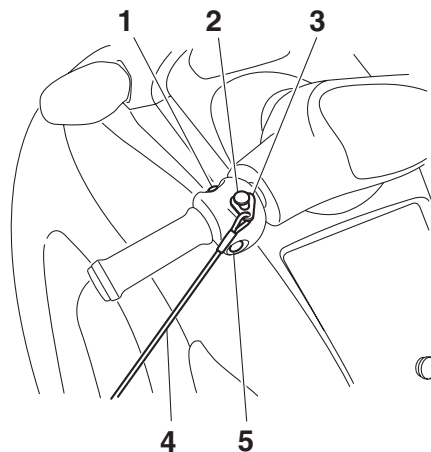

- 1 Кнопка запуска двигателя (с. 22)
- 2 Выключатель аварийной остановки двигателя (с. 22)
- 3 Скоба (с. 22)
- 4 Шнур аварийной остановки двигателя (с. 22)
- 5 Выключатель двигателя (с. 22)
- 6 Перчаточный ящик (с. 31)
- 7 Многофункциональный информационный центр (с. 26)
- 8 Зеркало заднего вида
- 9 Рычаг акселератора (с. 23)

Моторный отсек

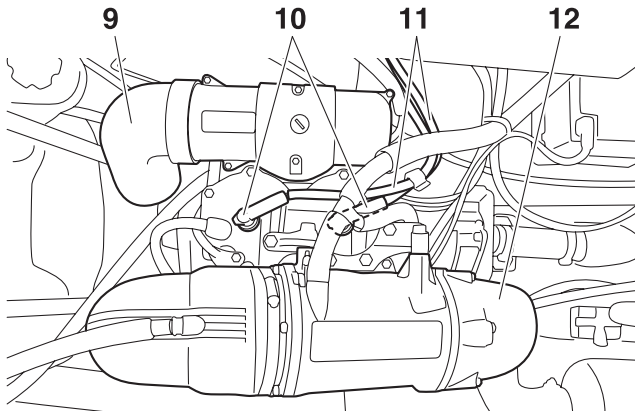
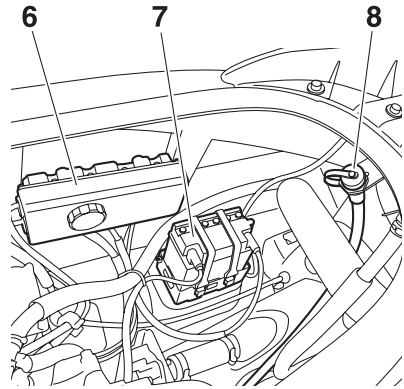
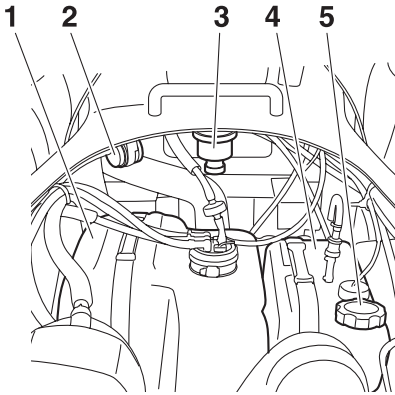

- 1 Топливный бак
- 2 Топливный фильтр (с. 70)
- 3 Водоотделитель (с. 25)
- 4 Масляный бак
- 5 Крышка маслоналивной горловины (с. 35)
- 6 Распределительный блок
- 7 Аккумуляторная батарея (с. 43)
- 8 Штуцер крепления промывочного шланга
- 9 Глушитель шума впуска
- 10 Свечи зажигания/наконечники
- 11 Провода высокого напряжения свечи зажигания
- 12 Глушитель

Управление гидроциклом

Выключатель двигателя

Чтобы остановить двигатель, нажмите на кнопку выключателя двигателя (красного цвета).

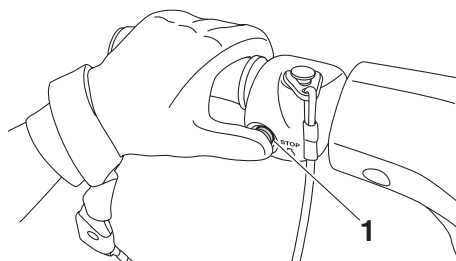

1 Выключатель двигателя

Выключатель аварийной остановки двигателя

Аварийный выключатель автоматически остановит двигатель, если скоба или шнур отсоединятся от выключателя, например, при падении водителя с гидроцикла.

Перед запуском двигателя вставьте скобу под выключатель.

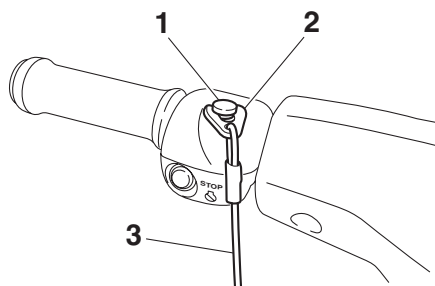

1 Скоба

2 Шнур аварийной остановки двигателя

3 Выключатель аварийной остановки двигателя

После поездки снимите шнур, чтобы дети или посторонние лица не смогли воспользоваться гидроциклом.

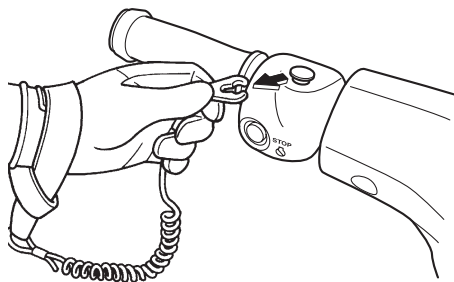

Кнопка запуска двигателя

ПРИМЕЧАНИЕ

На суше не позволяйте двигателю работать при частоте вращения больше 4000 об/мин. Без подачи воды двигатель не должен работать более 15 секунд, иначе возможен перегрев.

Чтобы запустить двигатель, нажмите кнопку запуска двигателя (зелёного цвета).

После запуска двигателя кнопку отпустите. Если он не запускается в течение 5 секунд, отпустите кнопку, подождите 15 секунд и попробуйте еще раз.

ПРИМЕЧАНИЕ. Не нажимайте кнопку при работающем двигателе. Не нажимайте кнопку более 5 секунд, иначе аккумуляторная батарея разрядится, и двигатель не запустится. Кроме того, можно повредить двигатель стартера.

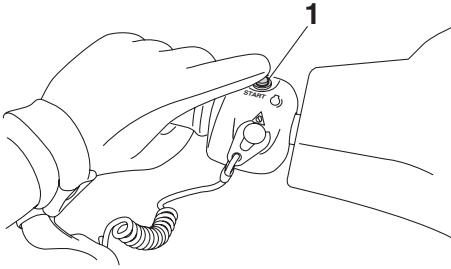

1 Кнопка запуска двигателя

Двигатель не запустится, если скоба шнура аварийной остановки извлечена из аварийного выключателя двигателя.

Рычаг акселератора

Для увеличения скорости нажмите рычаг акселератора.

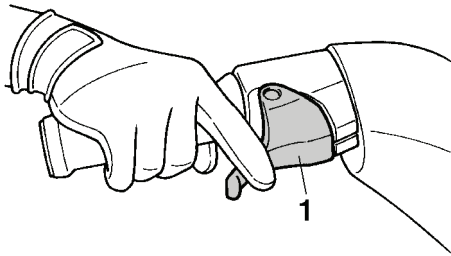

1 Рычаг акселератора

Отпустите рычаг акселератора, чтобы снизить скорость или вернуться к оборотам холостого хода.

Рулевое управление

При повороте руля изменяется угол поворота сопла водометного движителя и, соответственно, направление движения гидроцикла.

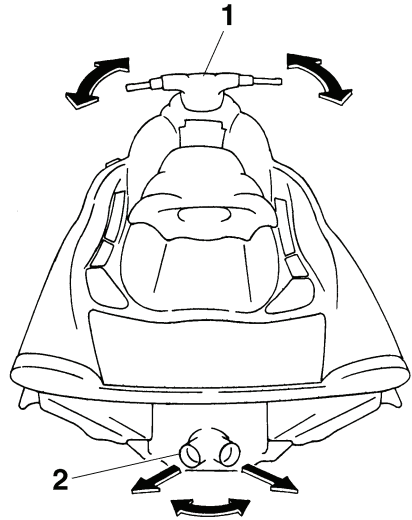

1 Руль
2 Сопло водометного движителя

Поскольку сила реактивной тяги определяет угол и скорость поворота, во время поворота необходимо использовать акселератор, исключая режим хода на скорости глиссирования.

Рукоятка топливного крана

Способ подачи топлива можно изменять при помощи рукоятки топливного крана.

ИСПОЛЬЗОВАНИЕ ФУНКЦИЙ УПРАВЛЕНИЯ

Выберите один из трех вариантов положения рукоятки в зависимости от способа использования.

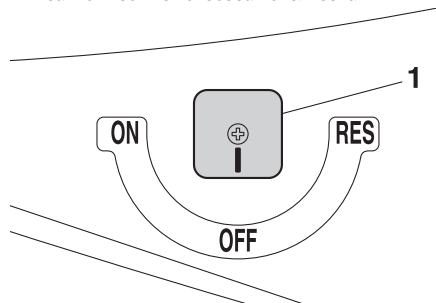

1 Рукоятка топливного крана

OFF (Выкл.)

Если рукоятка находится в данном положении, топливо в карбюратор не поступает. Всегда переводите рукоятку крана в это положение, если двигатель выключен.

ON (Вкл.)

Если рукоятка находится в данном положении, топливо в карбюратор поступает. Рукоятка должна находиться в этом положении во время запуска двигателя и движения гидроцикла.

RES (Резерв)

Используется резерв топлива. Если рукоятка находится в данном положении, в карбюратор поступает топливо из резервного объема топливного бака. Переведите рукоятку в это положение тогда, когда заканчивается топливо в основном объеме бака. В этом случае следует как можно быстрее заправить топливный бак, после чего снова перевести рукоятку в положение «ON».

Рукоятка управления воздушной заслонкой

При запуске холодного двигателя необходима обогащенная топливно-воздушная смесь, которая создается при закрывании воздушной заслонки.

Использование воздушной заслонки

Потяните рукоятку на себя.

Запустив двигатель, закройте заслонку, передвинув рукоятку в противоположную сторону.

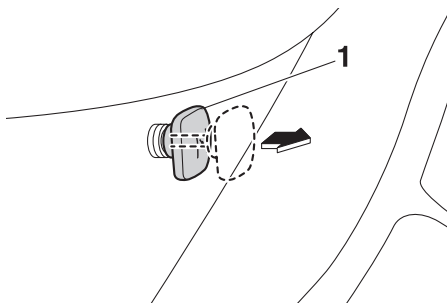

1 Рукоятка воздушной заслонки

Выпускное отверстие для охлаждающей воды

Гидроцикл оборудован выпускным отверстием для охлаждающей воды.

При работе двигателя охлаждающая вода циркулирует в нем, а затем уходит за борт через выпускное отверстие.

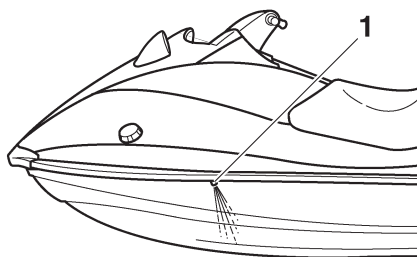

Отверстие расположено на левом борту. Для проверки работы системы охлаждения проследите, уходит ли вода через выпускное отверстие. Если она не уходит, может оказаться, что двигатель лишен охлаждающей воды. В такой ситуации необходимо заглушить двигатель и установить причину (дальнейшую информацию см. на с. 75).

СОВЕТ.

- Если трубопроводы для охлаждающей воды осушены, воде может потребоваться примерно 20 секунд после запуска двигателя, чтобы дойти до выпускного отверстия.
- При работе на холостом ходу вода может выливаться непостоянно. В такой ситуации необходимо повернуть рукоятку дросселя и проверить, нормально ли уходит вода.

- 2 Постепенно ослабьте сливную заглушку. Соберите воду в поддон или вытирайте сухой тряпкой, чтобы она не попала в моторный отсек. Если вода попала внутрь гидроцикла, вытрите ее.
- 3 Затяните заглушку до упора.

Водоотделитель

Водоотделитель предназначен для удержания воды, которая может попасть в топливную систему через сапун топливного бака при переворачивании гидроцикла.

Если в водоотделитель попала вода, слейте ее, вывернув заглушку сливного отверстия.

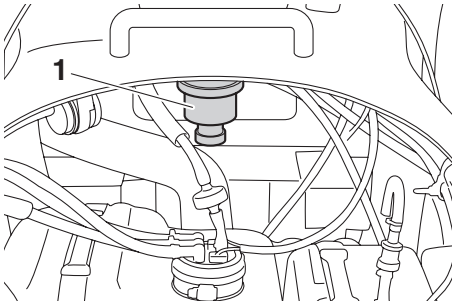

1 Водоотделитель

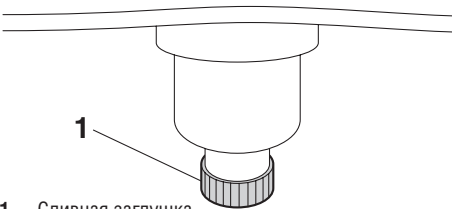

1 Сливная заглушка

Для слива воды из водоотделителя

- 1 Расположите под водоотделителем поддон или сухую тряпку.

Многофункциональный информационный центр (МИЦ)

МИЦ выполняет следующие функции, которые облегчают управление гидроциклом.

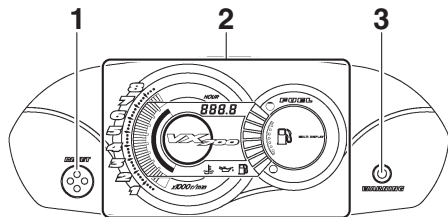

- 1 Кнопка «RESET» [Сброс]
- 2 Информационный дисплей
- 3 Предупреждающий индикатор «WARNING»

Первое включение МИЦ

При включении информационного центра слышны два звуковых сигнала, загораются все сегменты дисплея и индикатор «WARNING». Через две секунды индикаторы выключаются, и центр начинает работать в нормальном режиме.

Режим ожидания МИЦ

Если информационный центр не получает сигналов в течение 30 секунд после остановки двигателя, он выключается и входит в режим ожидания. После запуска двигателя дисплей включается, и центр начинает работать нормально.

Информационный дисплей

Информационный дисплей отображает различные параметры гидроцикла.

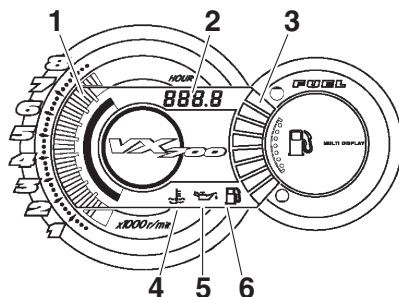

- 1 Тахометр
- 2 Счетчик времени
- 3 Счетчик уровня топлива
- 4 Индикатор перегрева двигателя
- 5 Индикатор уровня масла
- 6 Индикатор уровня топлива

Тахометр

Тахометр показывает скорость вращения двигателя, которая обозначается цифрами (x1000 об/мин) и сегментами шкалы.

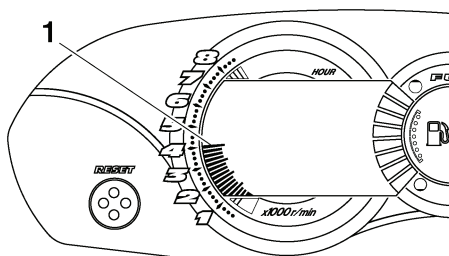

- 1 Тахометр

Счетчик часов

Показывает количество часов работы двигателя, прошедших с момента ввода гидроцикла в эксплуатацию.

СОВЕТ.

При отключении аккумуляторной батареи показания счётчика не сбрасываются.

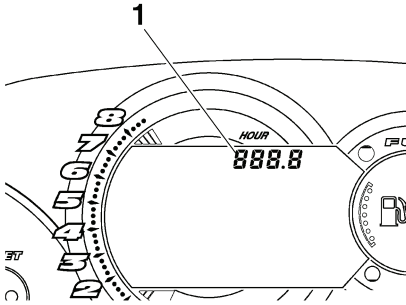

1 Счетчик часов

При неисправности счетчика на дисплее высвечиваются символы «----», а контрольная лампа «WARNING» мигает.

Обратитесь к дилеру Yamaha для проверки устройства.

Указатель уровня топлива

Указатель уровня топлива предназначен для проверки количества топлива в баке во время плавания.

Шкала указателя разбита на 8 делений (меток), которые показывают приблизительное количество оставшегося топлива. По мере снижения уровня топлива метки выключаются по два.

СОВЕТ.

Точность показаний счетчика зависит от обстоятельств. Используйте его только для справки.

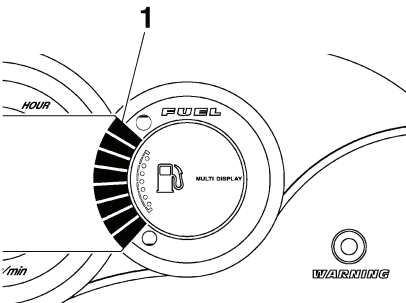

1 Указатель уровня топлива

Контрольная лампа низкого уровня топлива

Если в баке остаётся примерно 13 л топлива, что соответствует двум нижним делениям шкалы указателя уровня топлива, мигают лампа низкого уровня топлива и контрольная лампа «WARNING». Также раздаётся прерывистый звуковой сигнал.

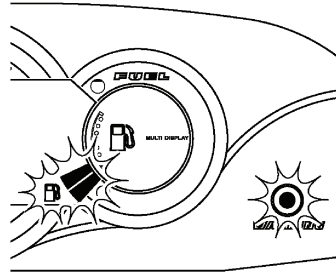

Если это произошло, как можно быстрее заправьте бак топливом (см. с. 34).

Сигнал выключится после дозаправки и запуска двигателя.

СОВЕТ.

Для выключения звукового сигнала нажмите кнопку «RESET».

Контрольная лампа уровня масла

Если в масляном баке остаётся примерно 2,0 л масла или масляный фильтр засорён, начинают мигать лампа уровня масла и контрольная лампа «WARNING».

ИСПОЛЬЗОВАНИЕ ПРИБОРОВ

Также раздается прерывистый звуковой сигнал.

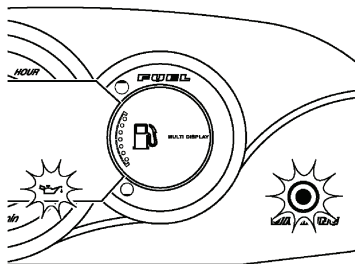

Если это произошло, как можно быстрее долейте моторное масло (см. с. 35).

Предупреждающие сигналы выключатся при повторном запуске двигателя после дозаправки маслом. Если уровень масла в норме, а контрольные лампы продолжают мигать, обратитесь к дилеру компании Yamaha для проверки масляного фильтра.

СОВЕТ.

Для выключения звукового сигнала нажмите кнопку «RESET».

Контрольная лампа перегрева двигателя

Если двигатель перегревается, мигает контрольная лампа «WARNING» и лампа перегрева двигателя. Кроме того, в прерывистом режиме включается звуковой сигнал. После включения контрольных ламп и звукового сигнала скорость вращения двигателя снизится.

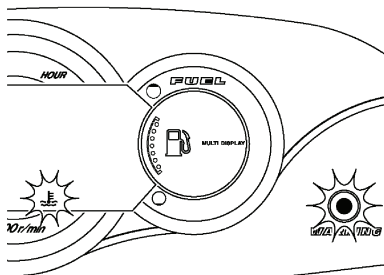

Если это произошло, немедленно уменьшите частоту вращения вала двигателя, вернитесь на берег и проверьте выход воды из отверстий системы охлаждения на левом борту гидроцикла при работающем двигателе. Если вода не выходит, заглушите двигатель и после этого проверьте впускное отверстие системы охлаждения и винт водомета на наличие засоров (см. с. 75).

ПРИМЕЧАНИЕ. Если вы не можете определить и устранить причину перегрева двигателя, обратитесь к официальному дилеру компании Yamaha. Продолжение работы при высокой частоте вращения двигателя может стать причиной его серьезного повреждения.

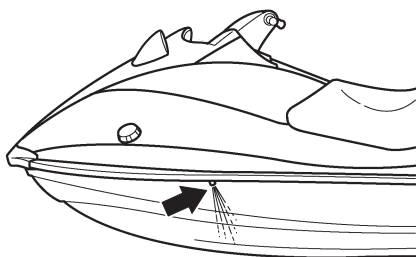

СОВЕТ.

Для выключения звукового сигнала нажмите кнопку «RESET».

Сиденья

Сиденье гидроцикла выполнено съемным. Снимите сиденье для доступа к моторному отсеку.

Порядок демонтажа сиденья

- (1) Потяните фиксатор вверх, а затем поднимите заднюю часть сиденья.

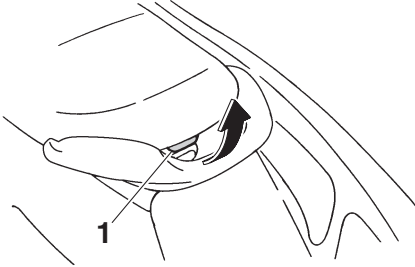

1 Фиксатор сиденья

- (2) Потяните сиденье назад и снимите его.

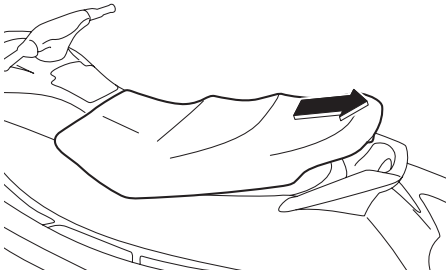

Порядок установки сиденья

- (1) Вставьте выступ на передней части сиденья в крепление палубы.

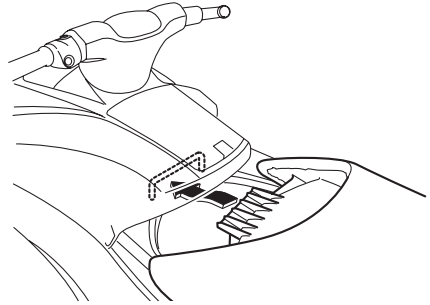

- (2) Опускайте заднюю часть, пока она не встанет на место.

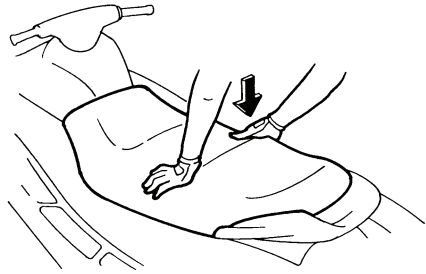

Поручень

Поручень предназначен для подъёма людей на борт гидроцикла. При буксировке водного лыжника за поручень держится наблюдатель.

ПРЕДОСТЕРЕЖЕНИЕ! Не пытайтесь поднять гидроцикл за поручень. Он не рассчитан на вес гидроцикла. Если поручень сломается, гидроцикл может упасть, став причиной серьезной травмы.

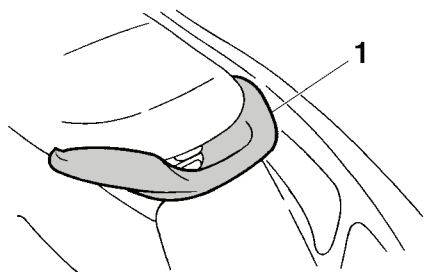

1 Поручень

Буксировочный кронштейн

Буксировочный кронштейн необходим для транспортировки гидроцикла, швартовки или буксировки в экстренных случаях (см. информацию о буксировке на с. 77).

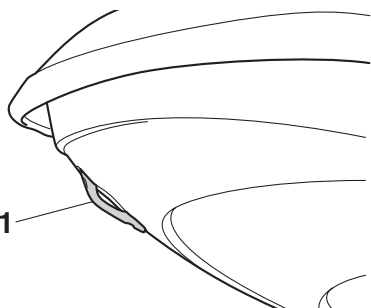

1 Буксировочный кронштейн

Кормовые проушины

Кормовые проушины необходимы для крепления линя при транспортировке или швартовке.

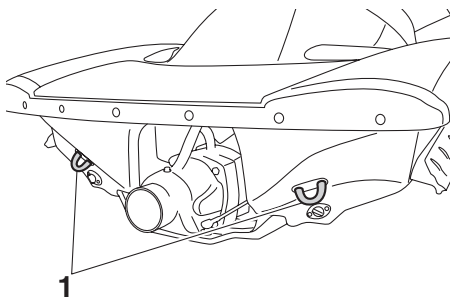

1 Кормовая проушина

Буксировочный кронштейн

Буксировочный кронштейн служит для крепления троса при буксировке воднолыжника.

ПРЕДУПРЕЖДЕНИЕ! Не пытайтесь поднять гидроцикл за кронштейн. Он не рассчитан на вес гидроцикла. Если кронштейн сломается, гидроцикл может упасть, став причиной серьезной травмы.

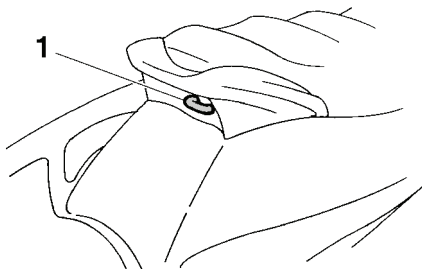

1 Буксировочный кронштейн

Отделения для хранения вещей

В гидроцикле имеются несколько отсеков для хранения вещей.

Багажные отсеки пропускают воду. Если у вас имеются предметы, которые необходимо держать сухими, например инструкции, положите их в герметичный пакет.

Перед началом эксплуатации гидроцикла убедитесь в том, что все отсеки для хранения вещей плотно закрыты.

Передний багажный отсек

Передний багажный отсек расположен под капотом.

Чтобы открыть его, поднимите защелку и откройте капот.

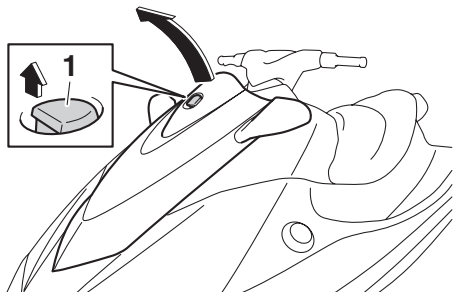

1 Защелка капота

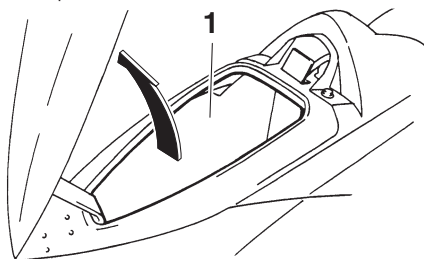

1 Багажный отсек

Багажный отсек:

Емкость:

77,0 л

Грузоподъемность:

5,0 кг

Чтобы закрыть багажный отсек, опускайте заднюю часть капота, пока она не встанет на место.

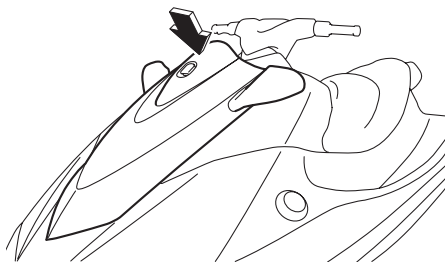

Перчаточный ящик

Перчаточный ящик расположен перед сиденьем. Он является съемным.

ИСПОЛЬЗОВАНИЕ ОБОРУДОВАНИЯ

Чтобы открыть перчаточный ящик, потяните защелку на себя и поднимите крышку.

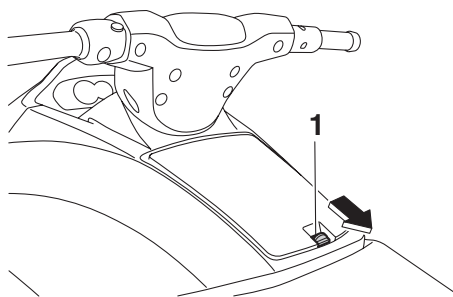

1 Защелка перчаточного ящика

Чтобы закрыть перчаточный ящик, опускайте крышку, пока она не встанет на место.

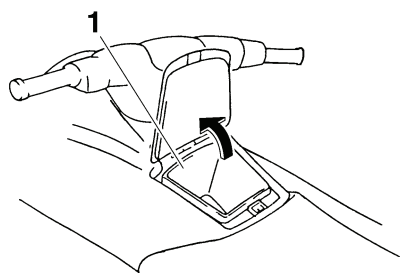
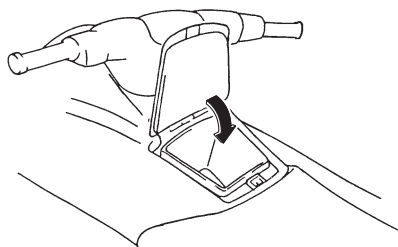

1 Перчаточный ящик

Перчаточный ящик
Емкость:
7,0 л
Грузоподъемность:
1,5 кг

Держатель огнетушителя и крышка

Держатель огнетушителя и крышка расположены в носовом багажном отсеке.

Использование держателя огнетушителя и крышки

(1) Откройте защелку капота и поднимите его заднюю часть.

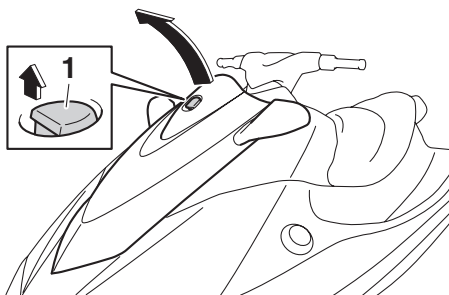

1 Защелка капота

- (2) Снимите ленту и крышку держателя огнетушителя.

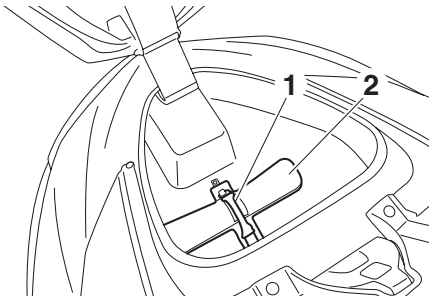

- 1 Лента
2 Держатель огнетушителя и крышка

- (3) Поместите огнетушитель в держатель, а затем закройте его крышкой.
(4) Надежно зафиксируйте крышку и огнетушитель лентой.
(5) Опускайте заднюю часть капота, пока она не встанет на место. Перед запуском гидроцикла убедитесь в том, что капот надежно закрыт.

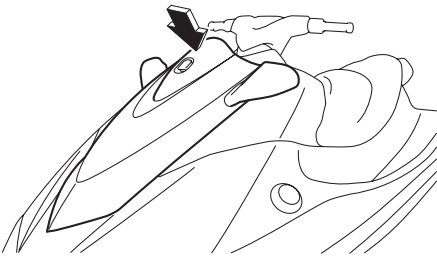

Требования к топливу

Топливо

⚠ ПРЕДОСТЕРЕЖЕНИЕ

- Бензин и его пары легко воспламеняются. Чтобы избежать возгорания и взрыва, а также снизить риск получения травмы при заправке, следуйте этим инструкциям.
- Бензин ядовит и может стать причиной отравления или летального исхода. Обращайтесь с бензином осторожно. Никогда не всасывайте его ртом. Если вы проглотили бензин, вдохнули его пары или бензин попал в глаза, немедленно обратитесь к врачу. Если бензин попал на кожу, смойте его водой и мылом. Если бензин попал на одежду, смените одежду.

ПРИМЕЧАНИЕ

- Не пользуйтесь этилированным бензином. Он может серьезно повредить двигатель.
- Не допускайте попадания воды и грязи в топливный бак. Загрязненный бензин может стать причиной плохой работы и повреждения двигателя. Пользуйтесь только свежим бензином, хранившимся в чистых емкостях.

Рекомендованное топливо

Неэтилированный бензин с октановым числом не меньше 86

Октановое число = $(R + M)/2$

90 (Исследовательское октановое число)

Спиртосодержащий бензин

Существует два типа спиртосодержащего бензина: содержащий этанол и содержащий метанол. Бензин, содержащий этанол, можно использовать, если содержание спирта не превышает 10%, а октановое число соответствует минимальным требованиям. Е-85 представляет собой топливную смесь, содержащую 85% этанола. Поэтому ее нельзя использовать для данного гидроцикла. Смеси, содержащие более 10% этанола, могут стать причиной повреждения топливной системы или неправильной работы двигателя.

Yamaha не рекомендует использование бензина, содержащего метанол, поскольку он может стать причиной повреждения топливной системы или неправильной работы двигателя.

Заполнение топливного бака

- (1) Отключите двигатель перед заправкой. Не становитесь и не садитесь на гидроцикл. Никогда не курите в процессе заправки, не заливаете бензин рядом с искрами, открытым огнем и другими источниками воспламенения.
- (2) Поставьте гидроцикл горизонтально в хорошо вентилируемом месте.
- (3) Снимите сиденье и проверьте уровень топлива (сведения о демонтаже и установке сиденья см. на с. 29).
- (4) Снимите крышку горловины топливного бака.

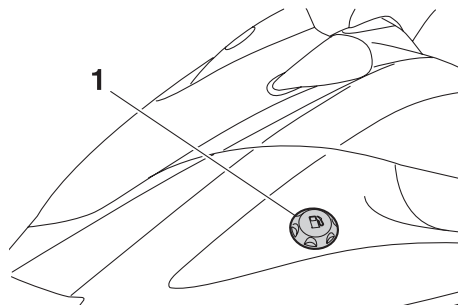

1 Крышка горловины топливного бака

- (5) Медленно заливаете бензин в бак.

Емкость топливного бака

Общая емкость:

50 л

Резервная емкость:

12 л

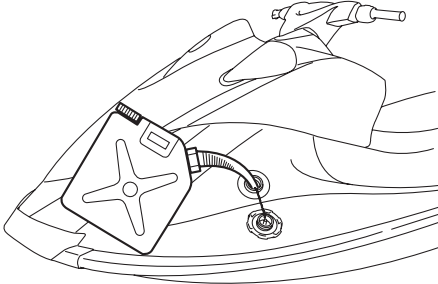

- (6) Прекратите заправку, если до верха бака остается примерно 50 мм. Не заправляйте слишком большое количество бензина. Поскольку бензин при нагревании расширяется, он может вытекать из бака, нагревшись от солнца или от двигателя. Не оставляйте гидроцикл с полным баком на прямых солнечных лучах.

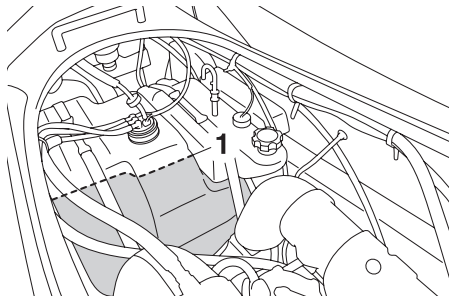

1 Приблизительно 50 мм от верха топливного бака

- (7) Немедленно вытрите пролитый бензин.
 (8) Установите на место крышку горловины топливного бака.
 (9) Установите на место сиденье.

Требования к моторному маслу

Моторное масло для двухтактных двигателей

ПРЕДОСТЕРЕЖЕНИЕ

Не наливайте бензин в масляный бак. Может произойти возгорание или взрыв.

Если в трюм попало масло, возникает опасность возгорания. Немедленно вытрите пролитое масло.

ПРИМЕЧАНИЕ

Масляный бак не должен оставаться пустым. Если это произойдет, масляный насос необходимо прокрутить для обеспечения нормальной подачи масла. При необходимости обратитесь к дилеру Yamaha.

Рекомендованное моторное масло
 Масло для подвесного мотора YAMALUBE 2-W,
 TC-W3 или аналогичное.

Для заполнения масляного бака выполните следующее.

- (1) Снимите сиденье (демонтаж и установка сиденья описаны на с. 29).
- (2) Отверните крышку маслосливной горловины и снимите ее.

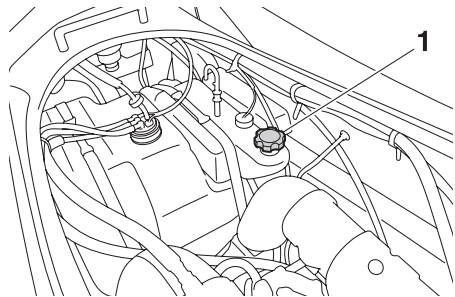

1 Крышка маслосливной горловины

- (3). Медленно добавляйте моторное масло.

Емкость масляного бака:
4,5 л

Если моторного масла YAMALUBE 2-W нет, можно использовать другое масло для двухтактных двигателей категории TC-W3 с сертификацией NMMA.

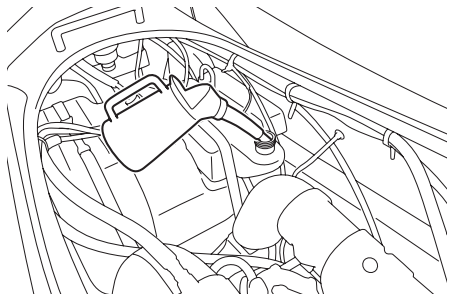

- (4) Продолжайте, пока уровень масла не дойдет до верха бака.
- (5) Немедленно вытрите пролитое масло.
- (6) Установите на место крышку маслосливной горловины.
- (7) Установите на место сиденье.

Слив воды из трюма

ПРИМЕЧАНИЕ

Не запускайте двигатель на максимальных оборотах, если в моторном отсеке осталась вода. Она может попасть в двигатель и серьезно повредить его.

Слив воды на земле

Слив воды из трюма на суше

- 1 Ослабьте и выньте кормовые сливные пробки.

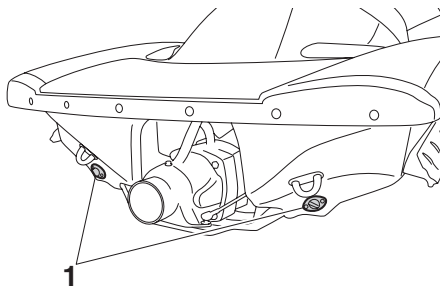

- 1 Кормовые сливные пробки

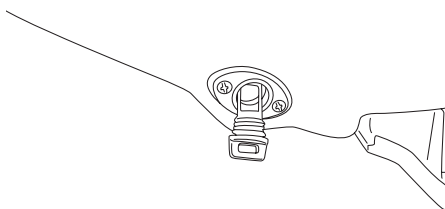

- (2) Приподнимите нос гидроцикла, например, поставив его на наклонную поверхность, чтобы слить воду из моторного отсека.
- (3) Слив воду, вытрите все оставшиеся капли в моторном отсеке сухой тряпкой.

- 4 Установите на место кормовые сливные пробки, завернув их до упора. **ПРИМЕЧАНИЕ.** Перед установкой кормовых сливных пробок, очистите резьбу, удалив с нее посторонние материалы, например грязь и песок. В противном случае можно повредить кормовые сливные пробки, и вода может попасть в моторный отсек. Перед запуском гидроцикла убедитесь, что пробки закреплены надежно. В противном случае вода может попасть в моторный отсек и затопить гидроцикл.

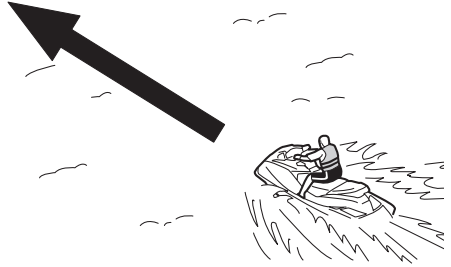

Слив воды из трюма на поверхности воды

Немного воды остается в моторном отсеке даже после ее слива в водоем. Чтобы полностью осушить трюм, извлеките гидроцикл из воды и слейте воду на суше.

Вакуумный насос для слива воды

Во время работы гидроцикла вода из моторного отсека отсасывается разрежением, создаваемым насосом, и выливается через сопло водометного движителя.

Для слива воды в водоем

Гидроцикл должен идти по прямой на средней скорости в течение минимум 2 минут.

ПРИМЕЧАНИЕ. Не развивайте максимальные обороты в течение минимум одной минуты после запуска двигателя. Вода в моторном отсеке может попасть в двигатель и серьезно повредить его.

Транспортировка на прицепе

ПРЕДОСТЕРЕЖЕНИЕ

При транспортировке гидроцикла переведите топливный кран в положение «OFF», чтобы топливо не перелилось в двигатель или моторный отсек и не могло воспламениться.

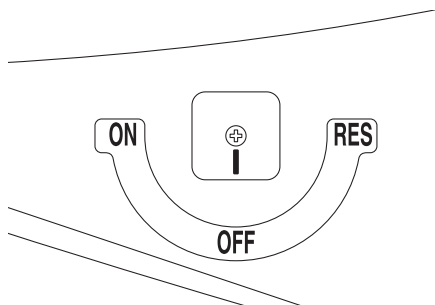

Транспортируя гидроцикл на прицепе, закрепите его, пропустив швартовы через буксировочную и кормовые проушины. **ПРИМЕЧАНИЕ.** При креплении гидроцикла к прицепу не привязывайте линии или швартовы к каким-либо деталям, кроме буксировочной и кормовых проушин. В противном случае можно повредить гидроцикл. Там, где линии или швартовы касаются корпуса гидроцикла, их необходимо амортизировать салфетками или тряпками, чтобы не поцарапать и не повредить корпус.

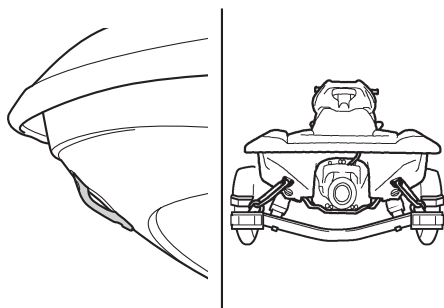

Обкатка двигателя

ПРИМЕЧАНИЕ

Пренебрежение обкаткой двигателя может сократить срок его службы или стать причиной серьезного повреждения.

Обкатка двигателя важна потому, что в течение этого периода детали двигателя изнашиваются, образуя необходимый для работы зазор. Это обеспечивает правильную работу двигателя и длительный срок службы деталей.

- 1 Залейте в топливный бак бензин, смешанный с маслом в пропорции 50:1 (помимо масла, имеющегося в масляном баке) (см. с. 34).
- 2 Спустите гидроцикл на воду и запустите двигатель (для получения информации о процедуре запуска двигателя см. с. 50).
- 3 Дайте двигателю поработать в режиме малого газа в течение 5 минут.
- 4 Плавно нажмите рычаг акселератора на 3/4 или менее.
- 5 Дайте двигателю поработать в таком режиме, пока не закончится топливо в баке.

Залейте в топливный бак обычное топливо и продолжайте эксплуатацию в нормальном режиме.

ПОДГОТОВИТЕЛЬНЫЕ ПРОВЕРКИ

ПРЕДОСТЕРЕЖЕНИЕ

Неправильная проверка гидроцикла и недостаточное техническое обслуживание повышают вероятность несчастного случая или повреждения гидроцикла. При обнаружении каких-либо проблем не пользуйтесь гидроциклом. Если устранить проблему средствами, описанными в данном руководстве, невозможно, обратитесь к дилеру Yamaha для проверки гидроцикла.

Список необходимых проверок

До запуска двигателя гидроцикла выполните все проверки, перечисленные в данном ниже списке.

УЗЕЛ	ДЕЙСТВИЕ	СТРАНИЦА
ДО СПУСКА НА ВОДУ ИЛИ ЗАПУСКА ДВИГАТЕЛЯ		
Моторный отсек	Проветрите моторный отсек. Проверьте наличие повреждений внутри моторного отсека	42
Топливная система	Проверьте уровень топлива, при необходимости дозаправьте. Проверьте шланги и баки на отсутствие течей.	43
Система смазки	Проверьте уровень масла. Проверьте шланги и баки на отсутствие течей	42
Водоотделитель	Проверьте, нет ли в нем воды	43
Двигатель	Проверьте на наличие повреждений	43
Трюмные воды	Проверьте моторный отсек на наличие воды	43
Аккумулятор	Проверьте контакты и уровень электролита	43
Система рулевого управления	Проверьте правильность работы	44
Рукоятка дроссельной заслонки	Проверьте правильность работы и свободный ход	44
Шнур аварийной остановки двигателя	Проверьте на наличие повреждений	45
Переключатели	Проверьте правильность работы выключателя запуска, выключателя двигателя и аварийного выключателя двигателя	45
Отсеки для хранения вещей	Проверьте на наличие повреждений и воды	46
Огнетушитель	Проверьте состояние огнетушителя	46
Аварийное оборудование	Убедитесь в том, что на борту имеется все необходимое оборудование	46
Корпус и палуба	Убедитесь в отсутствии трещин и других повреждений	46
Решетка водозаборника	Проверьте наличие загрязнений, при необходимости очистите	46
Кормовые сливные пробки	Проверьте правильность установки, убедитесь в отсутствии повреждений и загрязнений	46
Капот	Убедитесь, что капот надежно закрыт	47
Сиденье	Убедитесь, что сиденье надежно закреплено	29
ПОСЛЕ СПУСКА		

УЗЕЛ	ДЕЙСТВИЕ	СТРАНИЦА
Выпускное отверстие для охлаждающей воды	Проверьте, выливается ли вода, если двигатель работает и гидроцикл находится в воде	47
Многофункциональный информационный центр	Проверьте правильность работы	47
Скорость работы на холостом ходу	Проверьте скорость работы на холостом ходу	47

СОВЕТ.

В целях обеспечения безопасности и надежности проводите указанные проверки при каждом использовании гидроцикла.

Контрольные точки подготовительных проверок

Подготовительные проверки перед спуском на воду

Выполните эти проверки, пока гидроцикл находится на суше.

Выполнение подготовительных проверок

- (1) Снимите сиденье (см. информацию на с. 29).
- (2) Выполните проверки и убедитесь, что неисправные детали и другие неполадки отсутствуют.
- (3) Выполнив проверки, установите на место сиденье.

Моторный отсек

ПРЕДОСТЕРЕЖЕНИЕ

Отсутствие вентиляции моторного отсека может привести к возгоранию или взрыву. Не запускайте двигатель, если имеется течь топлива.

Проветривайте моторный отсек перед каждым запуском гидроцикла.

Чтобы проветрить моторный отсек, снимите сиденье. Оставьте моторный отсек открытым на несколько минут, чтобы пары бензина испарились.

Пока моторный отсек открыт, убедитесь в отсутствии повреждений.

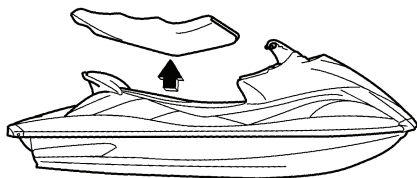

Проверка топливной системы

ПРЕДОСТЕРЕЖЕНИЕ

Течь топлива может стать причиной взрыва.

- Регулярно проверяйте уровень топлива.
- При обнаружении течи топлива обратитесь к квалифицированному механику для ремонта топливной системы. Неправильный ремонт может сделать использование гидроцикла небезопасным.

Убедитесь в отсутствии течей, повреждений и других отказов топливной системы.

Проверьте следующее.

- Отсутствие течи в карбюраторе
- Крышку горловины и уплотнитель
- Отсутствие грязи и воды в топливе
- Отсутствие повреждений и течи топливного бака.
- Топливные магистрали и соединения на отсутствие течей.
- Топливный фильтр на отсутствие течей
- Топливный кран на отсутствие течей
- Шланг сапуна на отсутствие течи и повреждений.

Сброс давления в топливном баке

Перед каждым использованием сбрасывайте давление в топливном баке.

Сброс давления

- (1) Медленно ослабьте крышку заправочной горловины и снимите ее, чтобы стравить избыточное давление в топливном баке.

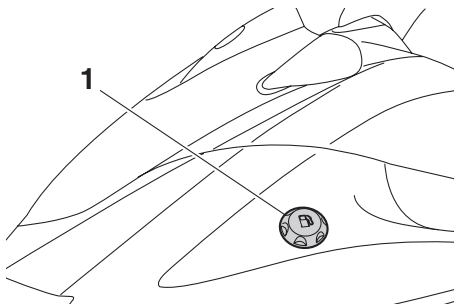

1 Крышка заправочной горловины

- (2) Установите на место крышку заправочной горловины, завернув ее до щелчка.

Система подачи масла

Убедитесь, что в системе подачи масла отсутствуют повреждения, течи и другие неисправности.

Проверьте следующее.

- Крышку маслосливной горловины и уплотнитель на отсутствие повреждений
- Наличие воды и грязи в масле
- Наличие повреждений и течей масляного резервуара
- Шланги и соединения на отсутствие повреждений
- Масляный насос на отсутствие повреждений и течей

Проверка уровня топлива

Проверьте уровень топлива в топливном баке
При необходимости дозаправьте гидроцикл (см. информацию о заправке на с. 34).

Проверка уровня масла

Проверьте уровень масла в баке.
При необходимости долейте масло (см. информацию на с. 35).

Водоотделитель

Проверьте, нет ли в водоотделителе воды. Если вода в водоотделителе имеется, слейте ее. См. информацию на с. 25.

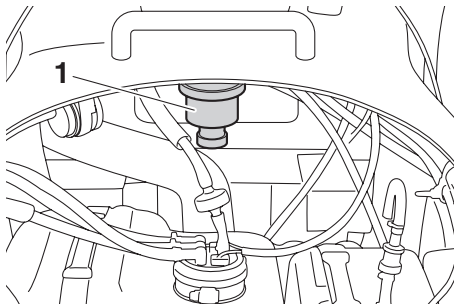

1 Водоотделитель

Проверка двигателя

Проверьте двигатель на наличие механических повреждений.

Трюмные воды

Убедитесь, что в трюме не скопилась вода. Если в трюме есть вода, слейте ее. (См. информацию на с. 36).

Аккумуляторная батарея

Убедитесь, что выводы аккумулятора закреплены надежно, и на них нет следов коррозии. Шланг сапуна должен быть прочно закреплен на аккумуляторе и не пережат. **ПРЕДУПРЕЖДЕНИЕ! Если шланг сапуна поврежден, пережат или подсоединен неправильно, может возникнуть возгорание или взрыв.**

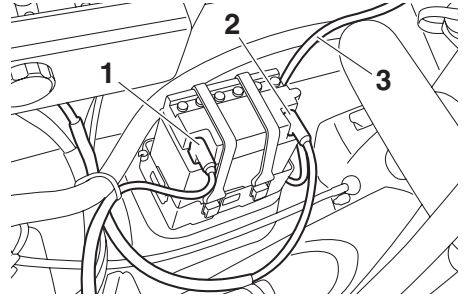

- 1 Отрицательный (-) полюс аккумулятора: провод черного цвета
- 2 Положительный (+) полюс аккумулятора: провод красного цвета
- 3 Шланг сапуна

Проверьте уровень электролита. Убедитесь, что энергии аккумулятора достаточно для запуска двигателя. **ПРЕДУПРЕЖДЕНИЕ! Никогда не запускайте гидроцикл, если энергии аккумулятора не хватает для запуска двигателя или имеются еще какие-либо признаки снижения заряда. Потеря заряда аккумулятором может создать затруднительное положение.**

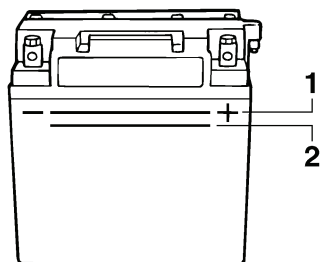

1 Отметка максимального уровня

2 Отметка минимального уровня

Убедитесь, что аккумулятор надежно закреплен.

Система рулевого управления

Проверьте, не имеет ли руль люфта. Поверните его как можно дальше влево и вправо, чтобы убедиться в плавности перемещения, отсутствии помех, а также в наличии свободного пространства между деталями руля и корпусом гидроцикла.

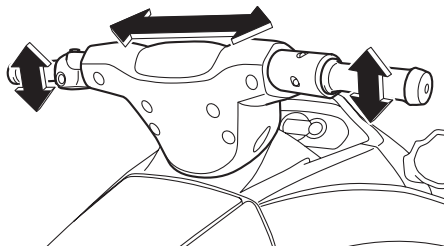

Поверните руль до упора вправо и влево, убедитесь, что при повороте руля сопло водометного движителя поворачивается вправо и влево на одинаковые углы.

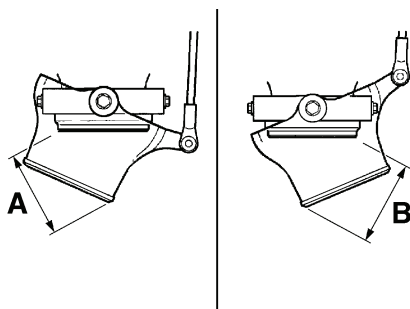
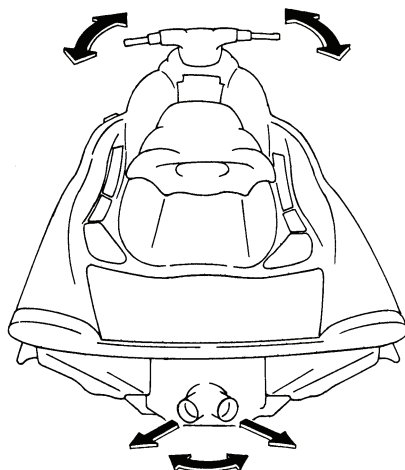

Разница между крайними положениями сопла водометного движителя (расстояния А и В)
Максимум 5 мм

Рукоятка дроссельной заслонки

Проверьте правильность работы рукоятки дроссельной заслонки. Несколько раз нажмите и отпустите рукоятку, чтобы убедиться в отсутствии препятствий для ее перемещения. Ход должен быть плавным. Открытая заслонка должна возвращаться в положение, соответствующее холостому ходу.

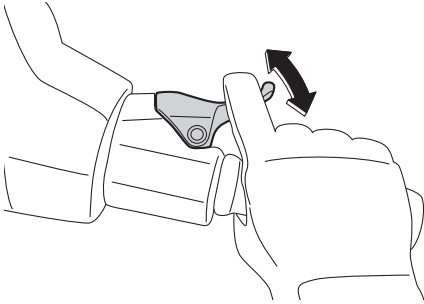

Проверьте свободный ход рукоятки дроссельной заслонки в положении, соответствующем холостому ходу.

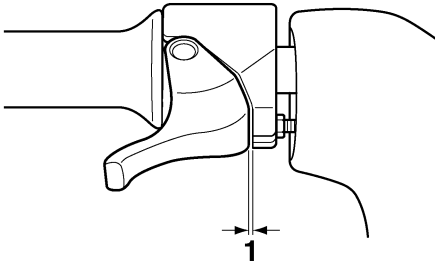

Свободный ход рукоятки дроссельной заслонки:
4,0–7,0 мм

Шнур аварийной остановки двигателя

Убедитесь в том, что шнур аварийной остановки не перетёрт и не надорван. Если шнур повреждён, замените его. **ПРЕДОСТЕРЕЖЕНИЕ!** Не пытайтесь ремонтировать шнур аварийной остановки двигателя или связывать его концы. Это может помешать шнуру свободно перемещаться при падении водителя, из-за чего гидроцикл может продолжать движение без водителя, что весьма опасно.

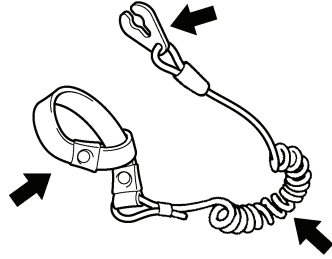

Переключатели

ПРИМЕЧАНИЕ

На суше не используйте двигатель при частоте вращения свыше 4000 об/мин. При проверке выключателей не запускайте двигатель больше чем на 15 секунд без подачи воды. В противном случае двигатель может перегреться.

Проверьте правильность работы пусковой кнопки, кнопки остановки двигателя и аварийного выключателя двигателя. (Информацию о правильной работе этих органов управления см. на с. 22).

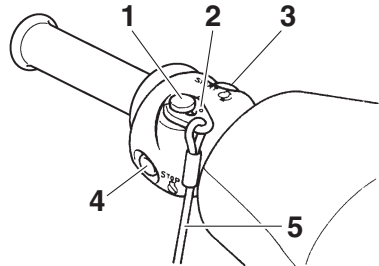

- 1 Выключатель аварийной остановки двигателя
- 2 Скоба
- 3 Пусковой переключатель
- 4 Выключатель двигателя
- 5 Шнур аварийной остановки двигателя

Для проверки переключателей:

- (1) Нажмите пусковой переключатель для запуска двигателя.

ПОДГОТОВИТЕЛЬНЫЕ ПРОВЕРКИ

- (2) Как только двигатель запустится, нажмите кнопку остановки двигателя, чтобы убедиться в медленной остановке двигателя.
- (3) Перезапустите двигатель и потяните шнур аварийной остановки двигателя, сняв скобу с аварийного выключателя. Убедитесь в том, что двигатель останавливается немедленно.

Багажные отделения

Убедитесь, что багажные отделения не повреждены, и в них не скопилась вода (см. с. 30).

Держатель огнетушителя, кожух и лента

Убедитесь, что держатель огнетушителя, кожух и лента не повреждены, и кожух надежно закреплен на месте лентой (см. с. 32).

Огнетушитель

Убедитесь в том, что на борту имеется полностью заряженный огнетушитель.

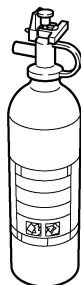

Для проверки огнетушителя см. инструкцию производителя. Храните огнетушитель в держателе, закрыв кожухом.

На борту всегда должен быть огнетушитель. Вместе с гидроциклом он не поставляется. Если у вас нет огнетушителя, свяжитесь с дилером Yamaha или продавцом огнетушителей и приобретите тот, который соответствует требуемым техническим характеристикам.

Аварийное оборудование

Убедитесь, что на борту имеется все необходимое спасательное оборудование.

Корпус и палуба

Проверьте корпус и палубу на наличие повреждений.

Решетка водозаборника

Тщательно проверьте отсутствие водорослей, грязи и других предметов, которые могут затруднить забор воды. Если решетка забита, прочистите ее (сведения о чистке решетке см. на с. 75).

Кормовые сливные пробки

Проверьте надежность установки кормовых сливных пробок. **ПРИМЕЧАНИЕ.** Перед установкой кормовых сливных пробок очистите их резьбу от посторонних материалов, например грязи и песка. Если этого не сделать, пробки могут быть повреждены, а вода может попасть в моторный отсек. До спуска гидроцикла на воду убедитесь, что пробки закреплены надежно. В противном случае вода может попасть в моторный отсек и стать причиной затопления гидроцикла.

Установите на место кормовые сливные пробки и затяните их.

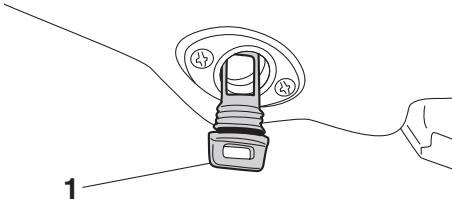

1 Кормовые сливные пробки

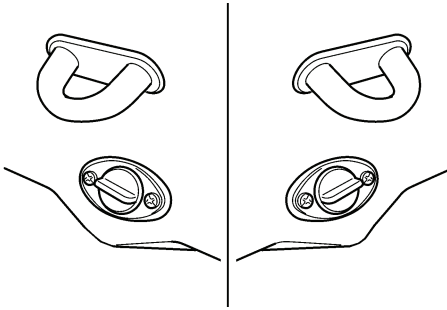

Капот

Нажмите на заднюю часть капота и убедитесь, что он надежно закрыт.

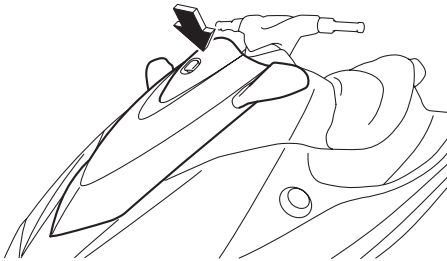

Проверки после спуска на воду

Выполните проверки из этого списка, спустив гидроцикл на воду и запустив двигатель.

Для выполнения подготовительных проверок выполните следующее.

- (1) Спустите гидроцикл на воду (см. с. 50)
- (2) Выполните проверки и убедитесь, что неисправности отсутствуют.

Выпускное отверстие для охлаждающей воды

Убедитесь, что при работе двигателя и нахождении гидроцикла на поверхности воды, она выливается из выпускного отверстия (подробную информацию см. на с. 24).

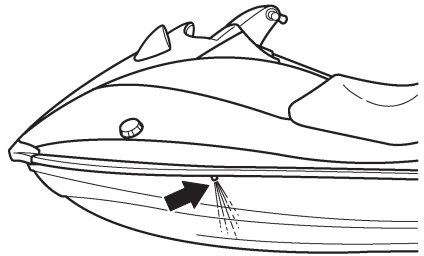

Многофункциональный информационный центр

Проверьте правильность работы МИЦ (информацию о МИЦ см. на с. 26).

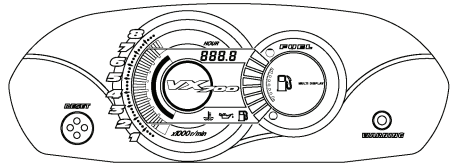

Многофункциональная панель приборов

Проверьте правильность работы многофункциональной панели приборов (информацию о многофункциональной панели приборов см. на с. 26).

Проверка числа оборотов холостого хода

Запустите и прогрейте двигатель. Воспользуйтесь тахометром многофункциональной панели приборов и убедитесь в том, что число оборотов холостого хода не выходит за предельные значения.

ПОДГОТОВИТЕЛЬНЫЕ ПРОВЕРКИ

Частота вращения вала при холостом ходе
1300 ±50 об/мин

Эксплуатация

ПРЕДОСТЕРЕЖЕНИЕ

До запуска двигателя гидроцикла ознакомьтесь со всеми средствами управления. Если вы не до конца понимаете какую-либо функцию или назначение органа управления, проконсультируйтесь у дилера Yamaha. Непонимание принципов работы органов управления может стать причиной несчастного случая.

Знакомство с гидроциклом

Управление гидроциклом требует определенных навыков, приобретаемых путем практики в течение некоторого периода времени. Потратьте время на подробное изучение основных приемов вождения до выполнения сложных маневров.

Поездки на гидроцикле – это развлечение, способное доставить множество часов удовольствия. Вместе с тем важно познакомиться с принципами работы гидроцикла и достичь уровня квалификации, необходимого для безопасной эксплуатации.

До начала эксплуатации гидроцикла необходимо прочитать данное руководство, указания по практике вождения гидроцикла, техническую инструкцию по вождению гидроцикла и все маркировки на нем. Особенно внимательно прочитайте информацию по технике безопасности на с. 7. Эти материалы помогут вам понять принципы работы гидроцикла.

Помните: гидроцикл предназначен для водителя и одного или двух пассажиров. Никогда не превышайте ограничения грузоподъемности и не допускайте на гидроцикл более трех человек (двух при условии наличия воднолыжника на буксире).

Максимальная грузоподъемность:

240 кг

Учитывается общий вес груза, водителя и пассажиров.

Обучение управлению гидроциклом

Перед запуском гидроцикла обязательно проводите предварительные проверки, перечисленные на с. 40. Время, которое вы на них потратите, обеспечит безопасность и надежность эксплуатации.

Изучите местные законы, касающиеся эксплуатации гидроциклов.

Ведите гидроцикл аккуратно, на безопасной скорости, соблюдайте дистанцию между своим гидроциклом и другими судами, а также людьми и иными препятствиями. Для обучения выбирайте открытое пространство с хорошей видимостью и небольшим количеством судов.

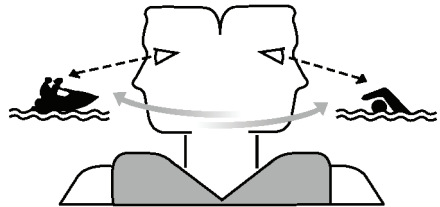

Пользуйтесь взаимопомощью – рядом с вами должны находиться люди. Наблюдайте за обстановкой, окружающими людьми, какими-либо предметами или другими судами. Будьте готовы к тому, что определенные природные условия способны ограничивать видимость.

Следует крепко удерживать руль руками, а ноги поместить на площадку для ног. Не перевозите пассажиров, пока не научитесь свободно управлять гидроциклом.

Положение при езде

Положение водителя

Следует крепко держать руль обеими руками, сидеть прямо, а ноги поставить на площадку для ног.

Положение пассажира

Пассажир(ы) должны крепко держаться за поручень или сидящего перед ними человека, а также ставить ноги на площадку для ног. Не допускайте, чтобы пассажир сидел перед водителем (информацию о размещении при буксировке воднолыжника см. на с. 13).



Спуск на воду

Перед спуском гидроцикла на воду убедитесь, что в месте спуска нет препятствий.

Во время волнения необходимо удерживать гидроцикл, чтобы после спуска на воду он не задел трейлер.



Запуск двигателя на воде

ПРЕДУПРЕЖДЕНИЕ

Не пытайтесь перемещать рычаг акселератора, если кто-либо находится за гидроциклом. Выключите двигатель или переведите его на холостой ход. Вода и грязь, вылетающие из сопла, могут стать причиной серьезной травмы.

- (1) Спускайте гидроцикл в воду, в которой отсутствуют водоросли и мусор, на глубину не менее 60 см, считая от днища гидроцикла.

ПРИМЕЧАНИЕ. Никогда не ходите на глубине менее 60 см от днища гидроцикла. В противном случае галька или песок могут попасть во впускную решетку, повредить винт и стать причиной перегрева двигателя.

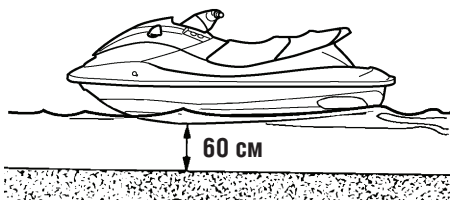

- (2) Переведите рукоятку топливного крана в положение «ON».

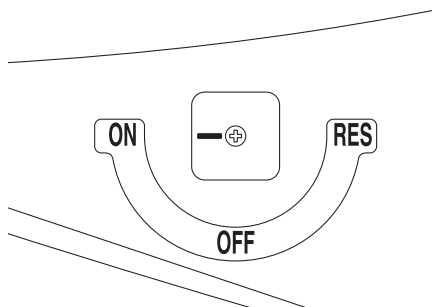

- (3) Прикрепите шнур аварийной остановки двигателя к левому запястью, а скобу, расположенную на другом конце шнура, закрепите под аварийным выключателем двигателя (см. информацию на с. 22). Если скоба снята с выключателя, запустить двигатель невозможно.

ПРЕДУПРЕЖДЕНИЕ! Убедитесь, что шнур аварийной остановки двигателя закреплен правильно. Неправильное закрепление может при падении водителя помешать шнуру отключить двигатель гидроцикла в целях предотвращения несчастного случая.

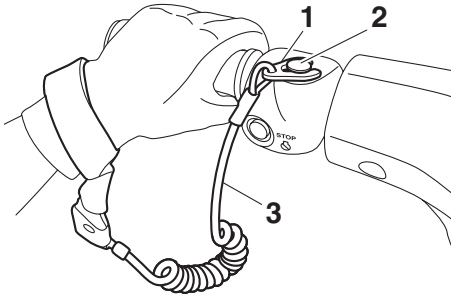

- 1 Скоба
- 2 Переключатель остановки двигателя
- 3 Шнур аварийной остановки двигателя

- (4) Вытяните рукоятку управления воздушной заслонкой при запуске холодного двигателя.

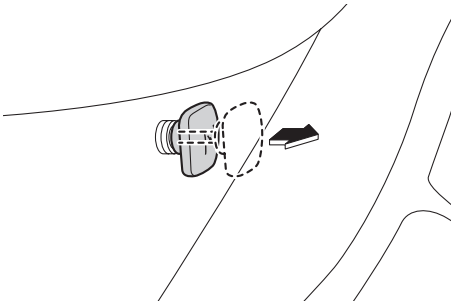

СОВЕТ.

Не следует пользоваться рукояткой управления воздушной заслонкой, если двигатель прогрет.

- (5) Слегка нажимая на рычаг акселератора, нажмите кнопку пуска двигателя (кнопка зеленого цвета) (см. с. 22).

ПРЕДОСТЕРЕЖЕНИЕ! Во время запуска двигателя не нажимайте рычаг акселератора слишком сильно, иначе скорость гидроцикла может резко увеличиться. Это может привести к столкновению или падению водителя в воду.

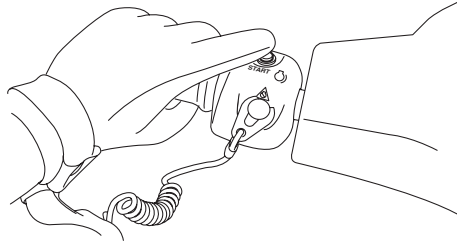

- (6) После того, как двигатель прогрелся, закройте воздушную заслонку с помощью рукоятки.

СОВЕТ.

Если не закрыть воздушную заслонку, то через некоторое время двигатель заглохнет.

Остановка двигателя

Чтобы остановить двигатель, отпустите рычаг акселератора и нажмите на выключатель двигателя (кнопка красного цвета). **ПРЕДОСТЕРЕЖЕНИЕ!** Для управления гидроциклом необходима тяга. После выключения двигателя вы не сможете управлять гидроциклом и избежать столкновения с различными препятствиями. Авария может стать причиной серьезных травм или летального исхода.

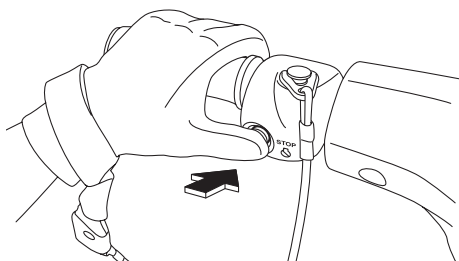

Стоянка гидроцикла

На стоянке извлеките скобу шнура аварийной остановки из аварийного выключателя двигателя. Это уменьшит вероятность несанкционированного запуска двигателя, а также эксплуатацию гидроцикла детьми или посторонними лицами.

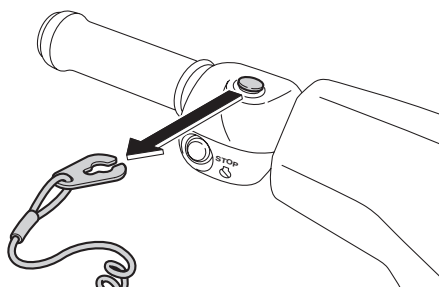

Управление гидроциклом

Если двигатель работает, гидроцикл движется вперед на скорости троллинга, даже если дроссельная заслонка полностью закрыта.



Маневрирование

ПРЕДОСТЕРЕЖЕНИЕ

- Если вы пытаетесь избежать столкновения, ни в коем случае не отпускайте рычаг акселератора – для маневрирования требуется мощность двигателя. Авария может стать причиной серьезных травм или летального исхода.
- При движении на большой скорости выполняйте плавные повороты или снижайте скорость перед совершением манёвра. Резкие повороты на высокой скорости могут стать причиной бокового скольжения или неуправляемого вращения. В результате этого водитель и пассажиры могут упасть в воду и получить серьезные травмы.

Поведение гидроцикла зависит от сочетания положения руля и величины тяги двигателя. Энергия воды, поступающей в водозаборное отверстие, увеличивается благодаря вращению винта водомета. Затем вода под давлением выходит через сопло. Таким образом, создаётся сила тяги, позволяющая гидроциклу перемещаться по воде и изменять направление движения. Чем выше обороты двигателя, тем больше тяга водомета. Величина тяги и положение руля определяют, насколько резким будет поворот.

- A. На большой скорости тяга больше, и гидроцикл поворачивает резче.

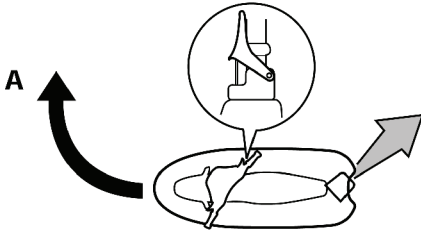

- B. На небольшой скорости тяга меньше, и гидроцикл поворачивает плавно.

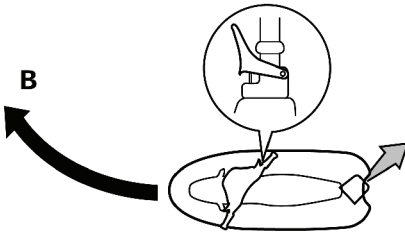

- C. Если рукоятка акселератора отпущена, тяга будет минимальной. Если вы ходите на скоростях выше троллинговой, то скоро обнаружите, что управлять гидроциклом без акселератора сложно. Непосредственно после отпущения рукоятки гидроцикл может маневрировать, но после снижения оборотов двигателя гидроцикл не будет отзываться на перемещение руля, пока не будет выжат рычаг акселератора или достигнута скорость троллинга. На скорости глиссирования гидроцикл может совершать плавные повороты при изменении положения руля за счет тяги, доступной при холостом ходе.

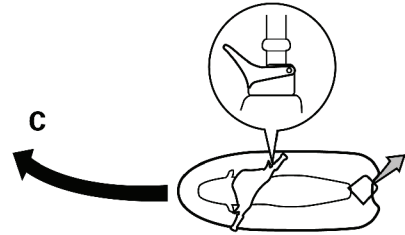

- D. Если двигатель остановится в процессе движения, тяга исчезнет. Гидроцикл будет двигаться по прямой даже после изменения положения руля.

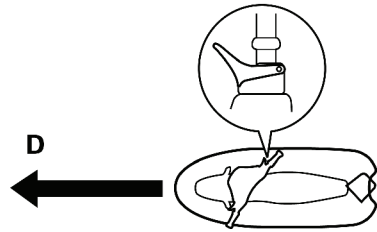

Для управления необходима тяга двигателя.

Остановка гидроцикла

У гидроцикла нет тормозной системы. Он останавливается в силу сопротивления воды после отпущения рукоятки дроссельной заслонки. При движении на полной скорости гидроцикл остановится приблизительно через 70 м после отпущения рукоятки акселератора или остановки двигателя. Тормозной путь зависит от многих факторов, например от веса гидроцикла, направления ветра и состояния водной поверхности. Гидроцикл начинается замедляться сразу же после отпущения рукоятки дроссельной заслонки, но до полной остановки он пройдет некоторое расстояние. Если вы не уверены, что успеете остановиться перед препятствием, используйте акселератор и обойдите препятствие.

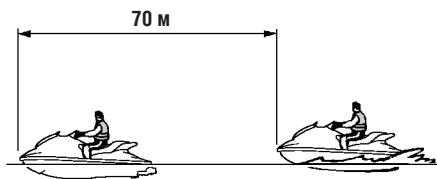

ПРЕДОСТЕРЕЖЕНИЕ

- Начинайте снижать скорость на достаточном расстоянии от препятствия.
- Реагируйте на возможное столкновение быстро. Помните, что у гидроциклов и других судов нет тормозов.
- Ведите гидроцикл аккуратно, на безопасной скорости и соблюдайте дистанцию между своим гидроциклом и другими судами и людьми – это обеспечит возможность остановки.
- Не выключайте двигатель при снижении скорости, если необходимо обойти судно или другое препятствие, находящееся на вашем пути.

Посадка на гидроцикл

ПРЕДОСТЕРЕЖЕНИЕ

Убедитесь, что водитель и пассажиры умеют садиться на гидроцикл, находящийся на воде, вблизи берега. Человек, несколько раз безуспешно попытавшийся сесть на гидроцикл, устает и начнет испытывать трудности, увеличивающие риск травмы и летального исхода.

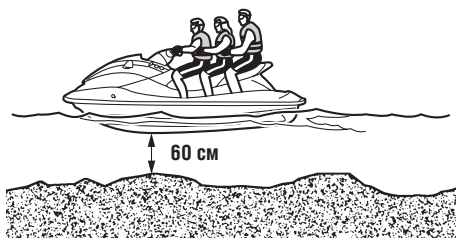

Спускайте гидроцикл на воду в местах, в которых отсутствуют водоросли и прочие посторонние предметы, а глубина составляет не менее 60 см, считая от дна гидроцикла.

ПРИМЕЧАНИЕ. Не эксплуатируйте гидроцикл на глубине менее 60 см. Это может привести к попаданию камней и песка в водозаборное отверстие водомётного движителя, повреждению винта и перегреву двигателя.

Посадка водителя на гидроцикл

- (1) Подплывите к гидроциклу сзади, обопритесь на заднюю площадку обеими руками, подтянитесь и возьмитесь одной рукой за поручень.

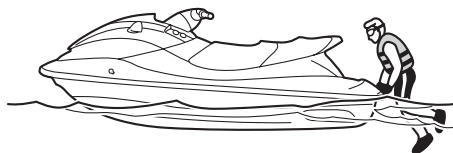

- (2) Подтянитесь, чтобы встать на колени на площадке. Затем сядьте на сиденье верхом.

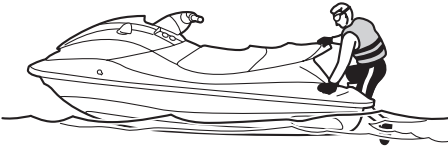

- (3) Закрепите шнур аварийной остановки двигателя на левом запястье. Прикрепите скобу шнура аварийной остановки к кнопке аварийного выключателя двигателя.
 (4) Удерживайте руль двумя руками, а ноги поставьте на площадку для ног.



- (5) Запустите двигатель и начните движение, убедившись в отсутствии препятствий.

Посадка на борт с пассажирами

⚠ ПРЕДОСТЕРЕЖЕНИЕ

Вода, попавшая на слизистые оболочки тела из сопла водометного движителя, может стать причиной серьезного повреждения внутренних органов. Не нажимайте рычаг акселератора, пока пассажиры не сядут на место, не поставят ноги на пол платформы для ног и не возьмутся за поручень или за сидящего перед ними человека.

СОВЕТ.

Чем больше совокупный вес водителя и пассажиров, тем сложнее управлять гидроциклом. Не катайтесь на гидроцикле, если общий вес, включая груз, превышает 240 кг.

- (1) Поднимитесь на борт способом, описанным в предыдущем разделе.

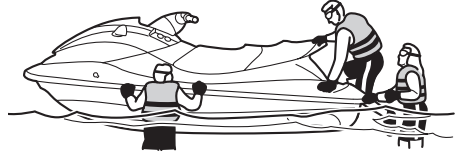

- (2) Прикрепите шнур аварийной остановки двигателя к левому запястью, а скобу закрепите под аварийным выключателем двигателя.
 (3) Возьмитесь двумя руками за поручень и поставьте ноги на платформу.
 (4) Пассажиры должны подплыть к гидроциклу сзади.



- (5) Пассажир должен подняться на борт и сесть верхом тем же способом, что и водитель, поставить ноги на платформу и взяться за поручень.

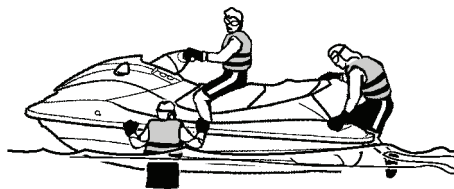

- (6) Второй пассажир должен действовать так же. При посадке пассажира другие пассажиры и водитель должны удерживать гидроцикл в равновесии.



- (7) Убедитесь, что пассажиры поставили ноги на платформу и крепко держатся за поручень или за сидящего перед ними человека.



- 8 Запустите двигатель, убедитесь в отсутствии препятствий и переходите на малую скорость.

Как подняться на борт, если гидроцикл удерживается в равновесии с трудом

- (1) Пока пассажиры удерживают гидроцикл, поднимитесь на него, как описано в разделе «Посадка водителя на гидроцикл»

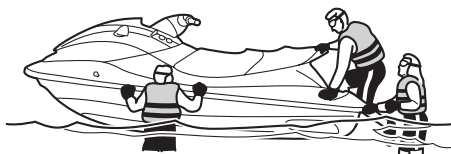

- (2) Возьмитесь двумя руками за поручень, поставьте ноги на платформу и выровняйте гидроцикл.
(3) Первый пассажир должен подняться на борт и сесть верхом так же, как и водитель, поставить ноги на платформу и взяться за поручень.
(4) Прикрепите шнур аварийной остановки двигателя к левому запястью, а скобу закрепите под аварийным выключателем двигателя.
(5) Запустите двигатель, убедитесь в отсутствии препятствий и переходите на малую скорость.
(6) Второй пассажир должен подтянуться и встать на посадочную платформу коленями. Медленно увеличивайте скорость, удерживая гидроцикл в равновесии. Второй пассажир должен переползти на сиденье.



- (7) Убедитесь, что второй пассажир сел на сиденье, поставил ноги на платформу и крепко держится за поручень.
- (8) Убедитесь, что пассажиры поставили ноги на платформу и крепко держатся за поручень или сидящего перед ними человека. Медленно увеличивайте скорость, удерживая равновесие.



Начало движения

⚠ ПРЕДОСТЕРЕЖЕНИЕ

Способы предупреждения столкновения

- Постоянно смотрите, нет ли впереди людей, каких-либо препятствий или других судов. Будьте готовы к тому, что определенные природные условия ограничивают видимость.
- Ведите гидроцикл аккуратно, на безопасной скорости и соблюдайте дистанцию между своими судами, людьми и препятствиями.

- Не двигайтесь непосредственно за другим судном. Проходите мимо других судов на таком расстоянии, чтобы не забрызгать их водой. Избегайте резких поворотов и других маневров, которые могут затруднить уклонение от вашего гидроцикла или понимание ваших намерений. Избегайте мелководья и районов, в которых имеются затонувшие предметы.
- Реагируйте на возможное столкновение быстро. Помните, что у гидроциклов и других судов тормоза отсутствуют. Не отпускайте рычаг акселератора, пытайтесь обойти препятствие. Мощность двигателя необходима для управления.

ПРИМЕЧАНИЕ

Никогда не ходите на глубинах менее 60 см от дна гидроцикла. В противном случае галька или песок могут попасть во впускную решетку, повредить винт и стать причиной перегрева двигателя.

Начало движения с трейлера

- (1) Спустите гидроцикл на воду и разверните его носом в желаемую сторону.

- (2) Прикрепите шнур аварийной остановки двигателя к левому запястью, а скобу закрепите под аварийным выключателем двигателя.
- (3) Запустите двигатель и убедитесь в отсутствии препятствий до начала движения.

Посадка на борт и запуск двигателя у причала

- (1) Сядьте на гидроцикл сбоку
- (2) Закрепите шнур аварийной остановки двигателя на левом запястье, а скобу закрепите под аварийным выключателем двигателя.
- (3) Отведите гидроцикл от причала, возьмитесь за руль обеими руками, поставьте обе ноги на платформу, запустите двигатель и убедитесь в отсутствии препятствий до начала движения.

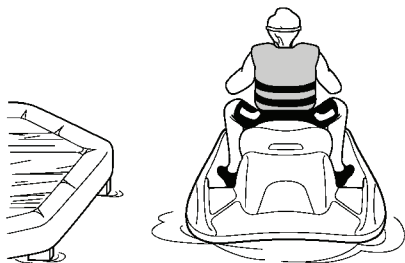

Что делать, если гидроцикл перевернулся

⚠ ПРЕДОСТЕРЕЖЕНИЕ

Неправильная попытка перевернуть гидроцикл может стать причиной травмы.

- Обязательно отключите двигатель, потянув шнур аварийной остановки двигателя и сняв скобу с выключателя.
- Не прикасайтесь к впускной решетке.

Если гидроцикл перевернулся, немедленно переверните его на днище.

Чтобы не получить травму и не повредить гидроцикл, следуйте приведенным ниже инструкциям.

- (1) Снимите скобу с аварийного выключателя двигателя.
- (2) Подплывите к гидроциклу сзади.левой рукой возьмитесь за плиту водомета и переворачивайте гидроцикл, упираясь в планшир правой рукой или ногой.

Если левый борт перевернувшегося гидроцикла наклоняется, толкните планшир, опуская левый борт, и начинайте переворачивать гидроцикл по часовой стрелке.

ПРИМЕЧАНИЕ. Не переворачивайте гидроцикл против часовой стрелки. В противном случае вода может попасть в двигатель и серьезно его повредить.



- 3 Запустите двигатель. Ведите гидроцикл по прямой на скорости выше скорости глиссирования. Это нужно для того, чтобы слить воду, попавшую в моторный отсек. (Информацию о сливе воды из трюма см. на с. 36. Если двигатель не запускается, см. раздел «Буксировка гидроцикла» на с. 77 или «Что делать, если гидроцикл затонул» на с. 77).

ПРИМЕЧАНИЕ. В течение минимум одной минуты после повторного запуска двигателя не развивайте максимальную скорость. Вода в моторном отсеке может попасть в двигатель и серьезно повредить его.

Швартовка гидроцикла

- (1) Убедитесь, что рядом с берегом нет судов, пловцов или других препятствий.
- (2) Отпустите рукоятку дроссельной заслонки приблизительно за 70 м от причала.
- (3) Медленно подойдите к берегу и выключите двигатель до того, как вы достигнете суши. Помните, что для управления необходима тяга двигателя.
ПРЕДУПРЕЖДЕНИЕ Не отпускайте рукоятку акселератора, пытаясь обойти препятствие. Столкновение может стать причиной серьезной травмы или летального исхода.
ПРИМЕЧАНИЕ. Никогда не ходите на глубинах менее 60 см от дна гидроцикла. В противном случае галька или песок могут попасть во впускную решетку, повредить винт и стать причиной перегрева двигателя.
- (4) Сойдите с гидроцикла и поднимите его на берег.

Подход к причалу

- (1) Убедитесь, что рядом с берегом нет судов, пловцов или других препятствий.
- (2) Отпустите рукоятку дроссельной заслонки приблизительно за 70 м от причала.
- (3) Медленно подойдите к причалу и выключите двигатель как можно ближе к нему.

ПРЕДУПРЕЖДЕНИЕ Не отпускайте рукоятку акселератора, пытаясь обойти препятствие. Для управления необходима тяга двигателя. Столкновение может стать причиной серьезной травмы или летального исхода.

- (4) Медленно подойдите к причалу и выключите двигатель как можно ближе к нему.

Управление гидроциклом в местах роста водорослей

Старайтесь не кататься на гидроцикле там, где имеется много водорослей. В противном случае снизьте скорость гидроцикла. Водоросли опасны при высокой скорости. Если водоросли забьют впускную решетку и приведут к возникновению кавитации, очистите винт и впускную решетку (см. с. 75).

Уход после использования

ПРИМЕЧАНИЕ

На допускайте работы двигателя на суше при частоте вращения более 4000 об/мин. Без подачи воды двигатель не должен работать более 15 секунд, иначе возможен перегрев.

Подняв гидроцикл из воды, слейте оставшуюся воду из системы охлаждения. Для этого выполните следующее.

- (1) Убедитесь в том, что вокруг гидроцикла нет препятствий, и запустите двигатель.
- (2) Слейте оставшуюся воду из системы охлаждения, попеременно нажимая и отпуская акселератор на 10-15 секунд.
- (3) Заглушите двигатель.

Уход после использования

⚠ ПРЕДОСТЕРЕЖЕНИЕ

При хранении гидроцикла переведите топливный кран в положение «OFF», чтобы топливо не перелилось в двигатель или моторный отсек и не привело к возгоранию.

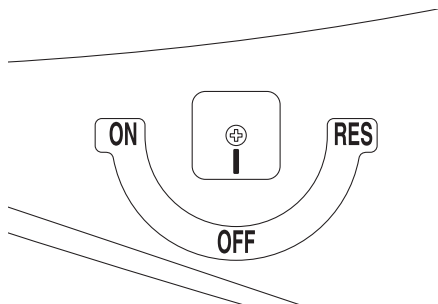

Чтобы гидроцикл всегда находился в наилучшем техническом состоянии, обязательно поднимайте его из воды после использования и проводите следующие процедуры. Если оставить гидроцикл в воде на долгое время, увеличится скорость нормального износа сопла водометного движителя и отделки корпуса. Водные организмы и коррозия – вот лишь некоторые факторы, угрожающие деталям гидроцикла.

Промывка системы охлаждения

ПРИМЕЧАНИЕ

Не используйте двигатель на берегу дольше 15 секунд, если не подается вода, или скорость вращения превышает 4000 об/мин. В противном случае двигатель может перегреться.

Промывка системы охлаждения не позволяет соли, песку и грязи попасть в систему.

- (1) Поставьте гидроцикл горизонтально.
- (2) Снимите сиденье (информацию о демонтаже и установке сиденья см. на с. 29).

- (3) Подсоедините переходник для шланга к шлангу для подачи воды.

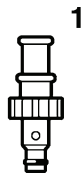

- 1 Переходник для шланга
- (4) Снимите крышку штуцера для подключения шланга, вставьте в штуцер переходник для шланга и плотно затяните его.

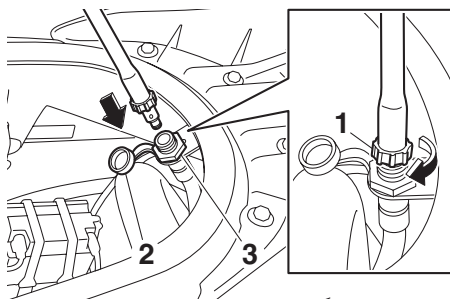

- 1 Переходник для шланга
- 2 Крышка штуцера
- 3 Штуцер для подключения шланга
- (5) Подключите шланг к водопроводному крану.
- (6) Убедитесь в том, что вокруг гидроцикла нет препятствий, запустите двигатель и немедленно включите подачу воды. Она должна постоянно выливаться из сопла водометного движителя.
- (7) Запустите двигатель приблизительно на 3 минуты на холостом ходу и наблюдайте за работой. Если при промывке двигатель останавливается, немедленно отключите подачу воды и повторите действия, начиная с шага 6.

ПРИМЕЧАНИЕ. Не подавайте воду в систему охлаждения, если двигатель не работает. Вода может через глушитель попасть в двигатель, серьезно его повредив.

- (8) Перекройте воду.
- (9) Слейте оставшуюся воду, попеременно нажимая и отпуская рукоятку акселератора на 10-15 секунд.
- (10) Заглушите двигатель.
- (11) Снимите переходник для шланга и установите на место крышку штуцера.
- (12) Установите на место сиденье.

Чистка гидроцикла

- (1) Снимите сиденье (см. с. 29).
- (2) Если гидроцикл не будет использоваться в течение недели или большего времени, смажьте внутренние детали двигателя, чтобы предотвратить появление коррозии (информацию о смазке см. на с. 65).
- (3) Промойте двигатель и моторный отсек небольшим количеством воды.

ПРИМЕЧАНИЕ. Для промывки двигателя и моторного отсека вода под давлением непригодна, так как она может серьезно повредить двигатель.

- (4) Слейте воду из моторного отсека (см. с. 36).
- (5) Насухо вытрите двигатель и моторный отсек чистой тканью.
- (6) Вымойте корпус, палубу и сопло водометного движителя пресной водой.
- (7) Насухо вытрите корпус, руль и сопло водометного движителя чистой тканью.
- (8) Обработайте все виниловые и резиновые детали, например сиденье и уплотнители моторного отсека специальным средством.
- (9) Обработайте металлические детали антикоррозионным средством, чтобы предотвратить появление коррозии
- (10) До установки сиденья на место полностью просушите моторный отсек.
- (11) Установите сиденье на место.

Аккумулятор

Если гидроцикл не будет использоваться более одного месяца, снимите аккумулятор и поместите его в сухое прохладное место.

ПРЕДОСТЕРЕЖЕНИЕ

Электролит ядовит и опасен, он вызывает серьезные ожоги. В электролите содержится серная кислота. Избегайте контакта с кожей, глазами или одеждой.

Действия при попадании электролита

На кожу: промойте водой

При проглатывании: выпейте много воды или молока. Затем пейте молоко с магниезией, взбитыми яйцами или растительным маслом. Немедленно обратитесь к врачу.

В глаза: промывайте водой в течение 15 минут и немедленно обратитесь к врачу.

В аккумуляторе образуется взрывоопасный газ. Не курите рядом с аккумулятором, не держите рядом с ним источники открытого огня. При использовании или зарядке аккумулятора в закрытом помещении убедитесь в том, что оно хорошо вентилируется. Надевайте защитные очки при работе с аккумулятором.

Не разрешайте детям прикасаться к аккумулятору.

Для демонтажа аккумулятора выполните следующее.

- (1) Отключите отрицательный (-) вывод аккумулятора.

- (2) Отключите положительный (+) вывод.
- (3) Отсоедините шланг сапуна.
- (4) Снимите крепления, а затем извлеките аккумулятор.

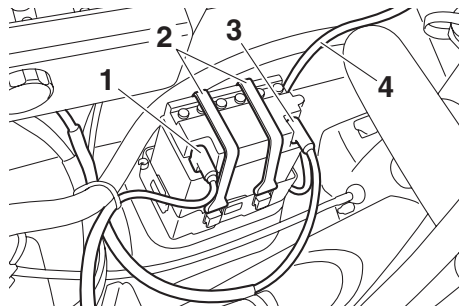

- 1 Отрицательный (-) полюс аккумулятора: провод черного цвета
- 2 Крепление батареи
- 3 Положительный (+) полюс аккумулятора: провод красного цвета
- 4 Шланг сапуна

Проверка аккумулятора

- Убедитесь, что корпус аккумулятора не поврежден.
- Убедитесь, что клеммы не повреждены и не покрыты коррозией.
- Убедитесь, что шланг сапуна не поврежден и не засорен.

Проверка уровня электролита

Убедитесь, что уровень электролита находится между отметками максимального и минимального уровня.

Если уровень электролита недостаточен, долейте дистиллированную воду до необходимого уровня.

ПРИМЕЧАНИЕ. Используйте только дистиллированную воду, в противном случае срок службы батареи может уменьшиться.

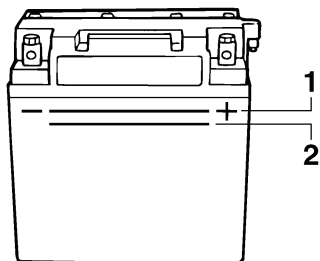

- 1 Отметка максимального уровня
- 2 Отметка минимального уровня

Долив воду, проверьте напряжение аккумуляторной батареи.

Рекомендуется предоставить проверку удельного веса и зарядку аккумулятора дилеру Yamaha. Если вы выполняете это самостоятельно, внимательно прочитайте и соблюдайте инструкции к тестеру аккумулятора и зарядному устройству, которыми вы пользуетесь.

ПРИМЕЧАНИЕ. Не пытайтесь ускорить зарядку батареи, это может сократить срок ее службы.

Проверка креплений батареи

Убедитесь, что крепления батареи не повреждены.

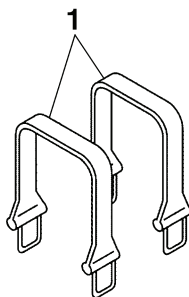

- 1 Крепления батареи

Хранение батареи

- (1) Вымойте корпус аккумулятора пресной водой.

- (2) Если клеммы аккумулятора покрыты грязью или коррозией, очистите их проволочной щеткой.

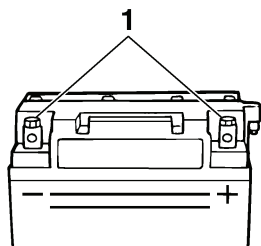

- 1 Клеммы батареи

- (3) Смажьте клеммы аккумулятора смазкой Yamaha Marine Grease или Yamaha Grease A.

Рекомендованная водостойкая смазка:
Yamaha Marine Grease или Yamaha Grease A

- (4) Храните в сухом прохладном месте.
ПРИМЕЧАНИЕ. Аккумулятор должен быть постоянно заряжен. Хранение разряженного аккумулятора может серьезно его повредить.

Установка аккумулятора

- (1) Установите аккумулятор в батарейный отсек и закрепите держатели.
- (2) Подключите положительный (+) провод (красный) к положительной клемме.
ПРИМЕЧАНИЕ. При ошибочном подключении возможно повреждение электросхемы.
- (3) Подключите отрицательный (-) провод (черный) к отрицательной клемме.
- (4) Подсоедините шланг сапуна
ПРЕДУПРЕЖДЕНИЕ! Повреждение, неправильное соединение или засорение шланга сапуна может стать причиной возгорания или взрыва.
- (5) Убедитесь в том, что батарея надежно закреплена.

Долгосрочное хранение

ПРЕДОСТЕРЕЖЕНИЕ

При постановке гидроцикла на хранение переведите топливный кран в положение «OFF», чтобы топливо не перелилось в двигатель или моторный отсек и не привело к возгоранию.

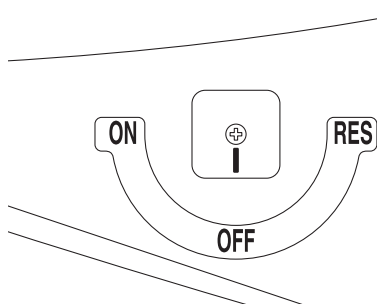

Хранение в течение длительного периода времени, например зимой, требует предварительного технического обслуживания, защищающего от износа. Рекомендуется обратиться к дилеру Yamaha для обслуживания гидроцикла, прежде чем убирать его на хранение. Перечисленные далее работы может провести и водитель.

Чистка

(1) Промойте систему охлаждения (см. с. 60).

СОВЕТ.

Если вы убираете гидроцикл на длительное хранение, например на зиму, то до запуска двигателя залейте полностью топливный бак бензином и добавьте стабилизатор и кондиционер в соответствии с инструкцией производителя.

(2) Вымойте гидроцикл (см. с. 61). Обработайте корпус неабразивным восковым составом.

Смазка

Воспользуйтесь подходящим устройством для нанесения смазки, чтобы нанести ингибитор коррозии на внутренний и наружный тросы и удалить следы влаги.

Чтобы движущиеся детали перемещались плавно, покройте их слоем водостойкой смазки.

Рекомендованная водостойкая смазка:
Yamaha Marine Grease/Yamaha Grease A

- Трос дросселя (со стороны карбюратора)

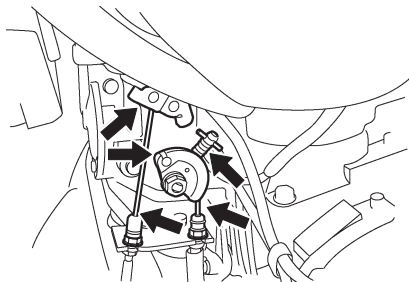

- Трос дросселя (со стороны рычага)
Нажмите рычаг и извлеките уплотнитель. Распылите в отверстие для троса антикоррозионное средство. Установите уплотнитель на место.

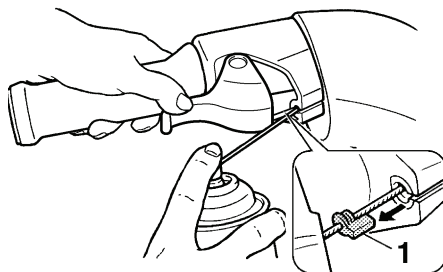

- 1 Уплотнитель

- Трос руля (со стороны руля)
Снимите крышку сервисного отсека в носовом багажном отсеке. Смажьте трос руля, а затем установите крышку на место.

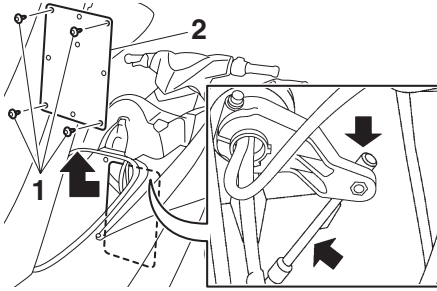

- 1 Стопор
2 Крышка сервисного отсека

СОВЕТ.

Не уроните стопоры в моторный отсек. Чтобы снять стопор, нажмите на центральный штифт до щелчка. Чтобы установить стопор, выдвиньте центральный штифт так, чтобы он выступал из головки, вставьте стопор и нажмите на штифт, задвинув его до упора.

- Трос руля (со стороны сопла водометного двигателя)

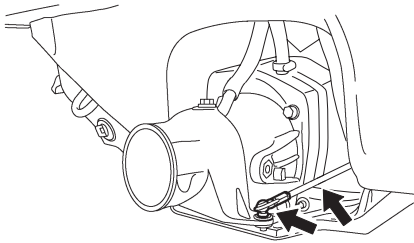

Защита от коррозии

ПРИМЕЧАНИЕ

На допусайте работы двигателя на суше при частоте вращения более 4000 об/мин. Без подачи воды двигатель не должен работать более 15 секунд, иначе возможен перегрев.

Обработайте металлические детали корпуса, палубы и двигателя антикоррозийным средством.

Обработка внутренних деталей двигателя

- (1) Снимите сиденье (информацию о демонтаже и установке сиденья см. на с. 29).
- (2) Отверните крышку глушителя шума впуска.

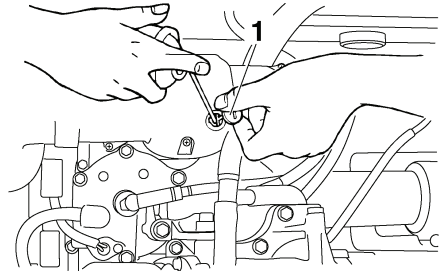

- 1 Крышка глушителя шума впуска

- (3) Убедитесь в том, что вокруг гидроцикла нет препятствий, и запустите двигатель в хорошо вентилируемом месте.
- (4) Увеличьте холостые обороты двигателя.
- (5) При работе двигателя на холостых оборотах быстро распылите через отверстие в глушителе шума впуска как можно больше антикоррозийного средства. Продолжайте распылять до тех пор, пока двигатель не остановится (максимум 15 секунд). **ПРЕДОСТЕРЕЖЕНИЕ! Не лейте и не распыляйте бензин или любое другое вещество, кроме антикоррозийного состава, в отверстие в глушителе шума впуска. Не распыляйте горючие антикоррозийные средства на двигатель, если он горячий. В противном случае может произойти возгорание или взрыв.**

УХОД И ХРАНЕНИЕ

- (6) Установите на место крышку глушителя шума впуска.

ПРИМЕЧАНИЕ. После обработки двигателя закрепите крышку надежно, в противном случае вода может попасть в двигатель и стать причиной серьезного отказа.

- (7) Установите сиденье на место.

Техническое обслуживание

Периодическая проверка, регулировка и смазка сохраняют безопасность и эффективность гидроцикла. За безопасность несет ответственность пользователь. Правильное техническое обслуживание необходимо для того, чтобы сохранить низкий уровень выбросов выхлопных газов и уровень звука в разрешенных пределах. Самые важные моменты проверки гидроцикла, регулировки и смазки приведены на следующих страницах.

Для приобретения оригинальных запасных деталей Yamaha и дополнительных принадлежностей, предназначенных для вашего гидроцикла, обращайтесь к дилеру Yamaha.

Помните, что ограниченная гарантия не распространяется на неисправности, вызванные установкой деталей или дополнительных приспособлений, качественно отличных от оригинальных деталей Yamaha. Техническое обслуживание, замену или ремонт устройств и системы, контролирующих выпуск выхлопных газов, может проводить любое лицо и любая организация по ремонту судовых карбюраторных двигателей. Гарантийный ремонт должен осуществляться в авторизованном представительстве компании Yamaha.

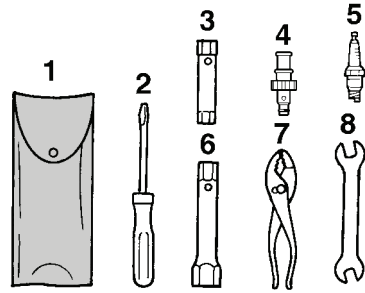

- 1 Сумка для инструментов
- 2 Отвертка
- 3 Накидной гаечный ключ на 10/12 мм
- 4 Переходник для садового шланга
- 5 Свеча зажигания (по одной для каждого цилиндра)
- 6 Накидной гаечный ключ на 14/21 мм
- 7 Плоскогубцы
- 8 Гаечный ключ

ПРЕДОСТЕРЕЖЕНИЕ

До начала технического обслуживания выключите двигатель, если не указано обратное. Если вы не знакомы с обслуживанием механизмов, эту работу должен проводить дилер Yamaha или другой квалифицированный специалист.

Набор инструментов

Рекомендуется иметь в гидроцикле руководство по эксплуатации и набор инструментов.

Таблица периодического обслуживания

Таблица периодического обслуживания

В таблице приведены общие указания по периодичности технического обслуживания. В зависимости от условий эксплуатации может возникать необходимость в более частом обслуживании.

Значок «●» означает, что этот вид технического обслуживания можно проводить самостоятельно.

Значок «○» означает, что эту работу необходимо предоставить дилеру Yamaha.

Элемент	Действие	Первичное	Впоследствии				Стр.
		10 часов	50 часов		100 часов	200 часов	
			6 месяцев	12 месяцев	12 месяцев	24 месяца	
Свечи зажигания	Проверка, чистка, замена	●/○	●/○		●/○		69
Точки смазки	Смазка				●/○		64
Промежуточный корпус	Смазка	○			○		-
Топливная система	Проверка				○		-
Топливный фильтр	Проверка	●				●	70
	Проверка, замена	○				○	-
Топливный бак	Проверка, чистка					○	-
Система подачи масла	Чистка, регулировка	○				○	-
Карбюратор	Чистка, регулировка	○			○		-
Число оборотов холостого хода	Проверка, регулировка				●/○		70
Ось дросселя	Проверка				○		-
Фильтр водоприемника	Проверка, чистка				○		-
Фильтр трюма	Чистка				○		-
Винт	Проверка				○		-
Угол наклона сопла водометного двигателя	Проверка, регулировка				○		-
Трос дросселя	Проверка, регулировка	○			○		-
Трос дроссельной заслонки	Проверка, регулировка				●/○		70
Кормовые сливные пробки	Проверка, замена				○		-
Аккумулятор	Проверка, зарядка				○		-

Элемент	Действие	Первичное			Впоследствии		Стр.
		10 часов	50 часов	100 часов	100 часов	200 часов	
			6 месяцев	12 месяцев	12 месяцев	24 месяца	
Резиновая муфта	Проверка					○	-
Подвеска двигателя	Проверка					○	-
Болты и гайки	Проверка	○			○		-

Проверка и регулировка свечей зажигания

⚠ ПРЕДОСТЕРЕЖЕНИЕ

Не повредите изолятор, снимая или устанавливая свечу зажигания. Если изолятор поврежден, искры могут возникать снаружи и стать причиной пожара или взрыва.

Свеча зажигания – важная деталь двигателя. Проверить ее несложно. Состояние свечи зажигания соответствует состоянию двигателя в целом. Например, если одна из свечей заметно отличается от других по цвету, двигатель может нуждаться в ремонте. Не пытайтесь определить проблему самостоятельно. Обратитесь к дилеру Yamaha для ремонта.

Демонтаж свечи зажигания

- (1) Снимите сиденье (информацию о демонтаже и установке сиденья см. на с. 29).
- (2) Снимите колпачок свечи зажигания.
- (3) Демонтируйте свечу зажигания. Измерьте зазор между электродами свечи толщиномером для проволоки. Если эрозия электродов велика, нагара накопилось слишком много или зазор не соответствует норме, замените свечу зажигания.

СОВЕТ.

В норме электрод должен иметь светло-коричневый цвет.

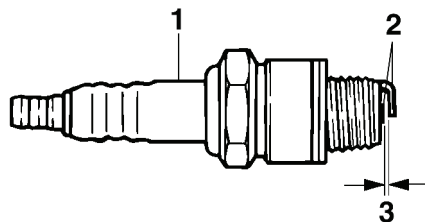

- 1 Изолятор
- 2 Электрод
- 3 Зазор между электродами свечи зажигания

Рекомендуемые свечи зажигания:

BR8HS

Зазор между электродами свечи зажигания:

0,6–0,7 мм

Для установки свечи зажигания:

- (1) Очистите поверхность уплотнительного кольца, резьбу и изолятор.
- (2) Установите свечу зажигания на место и затяните ее в соответствии с рекомендованным вращающим моментом.

Момент затяжки свечи зажигания:

25,0 Нм (2,55 кгс/м)

СОВЕТ.

Если у вас нет возможности затянуть свечу зажигания с помощью динамометрического ключа, рекомендуем плотно завернуть свечу зажигания руками, после чего при помощи свечного ключа из комплекта инструментов, повернуть ее на 1/4–1/2 полного оборота. При первой возможности следует проверить момент затяжки с помощью динамометрического ключа.

- (3) Вытрите воду с поверхности свечи зажигания, обращенной к внутренней поверхности колпачка свечи.
- (4) Установите колпачок на место. Наденьте его на свечу так, чтобы он удерживался надежно.
- (5) Установите на место сиденье.

Проверка топливного фильтра

Проверьте топливный фильтр. При обнаружении воды или грязи фильтр следует заменить. При необходимости обратитесь к дилеру Yamaha для замены фильтра.

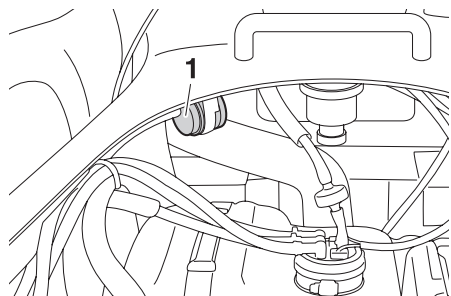

1 Топливный фильтр

Регулировка троса дроссельной заслонки

Убедитесь в том, что трос дроссельной заслонки отрегулирован надлежащим образом.

Для регулировки троса дроссельной заслонки выполните следующее.

- (1) Нажмите рукоятку дроссельной заслонки, затем отпустите. Она не должна перемещаться.
- (2) Если рукоятка возвращается, затяните регулировочную гайку. Если рукоятку трудно двигать, ослабьте регулировочную гайку.

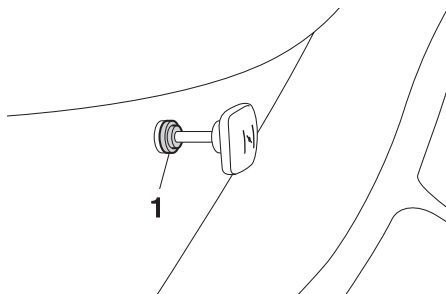

1 Регулировочная гайка рукоятки дроссельной заслонки

Регулировка карбюратора

ПРИМЕЧАНИЕ

При проведении регулировки лицом, не имеющим соответствующей квалификации, мощность двигателя может снизиться, и не исключено его повреждение.

Карбюратор – критически важный элемент двигателя, требующий тщательной регулировки. В большинстве случаев для выполнения регулировки карбюратора следует обращаться к дилеру Yamaha. Специалисты компании Yamaha обладают необходимыми знаниями и опытом проведения данных работ. Однако регулировку минимального числа оборотов двигателя можно выполнять самостоятельно.

Регулировка системы малого газа

- (1) Спустите гидроцикл на воду.
- (2) Запустите двигатель и прогрейте его в течение 1–2 минут.
- (3) Воспользовавшись тахометром или (при необходимости) тахометром многофункционального информационного центра, поверните винт ограничения хода дроссельной заслонки и отрегулируйте скорость вращения двигателя в соответствии с рекомендацией.

Для увеличения скорости поверните винт по часовой стрелке, а для уменьшения – против часовой.

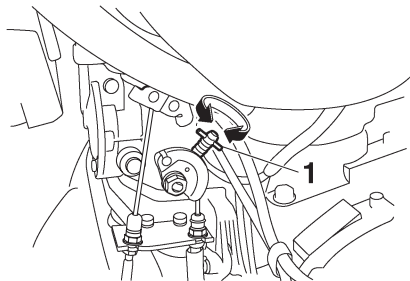

1 Винт ограничения хода дроссельной заслонки

Частота вращения вала двигателя в режиме малого хода:
1300 ±50 об/мин

Продувка масляного насоса

Если масляный бак опустел или от масляного насоса была отсоединена какая-либо трубка, масляный насос следует продуть, чтобы восстановить нормальную подачу масла.

При необходимости обратитесь к дилеру Yamaha для продувки масляного насоса.

Технические характеристики

Грузоподъемность гидроцикла

Максимальное количество людей на борту:

3 человека

Максимальная грузоподъемность:

240 кг

Габариты

Длина:

3220 мм

Ширина:

1170 мм

Высота:

1160 мм

Сухой вес:

240 кг

Рабочие характеристики

Максимальная мощность

(в соответствии с ISO 8665/SAE J1228):

55,9 кВт при 6250 об/мин

Максимальный расход топлива:

34,0 л/час

Запас хода на полной скорости:

1,47 часа

Скорость троллинга:

1300 ±50 об/мин

Двигатель

Тип двигателя:

двухтактный

Количество цилиндров:

2

Рабочий объем двигателя:

701 см³

Диаметр цилиндра и ход поршня:

81,0 x 68,0 мм

Степень сжатия:

7,2:1

Система смазки:

Впрыск масла

Система охлаждения:

водяная

Пусковая система:

электрическая

Система зажигания:

тиристорно-конденсаторная C.D.I.

Свеча зажигания:

BR8HS

Зазор между электродами свечи зажигания:

0,6–0,7 мм

Емкость аккумулятора:

12 В, 19,0 А*ч

Система зарядки:

магнето, выполненное в маховике

Двигатель:

водомер

Тип водомера

Одноступенчатый с осевым потоком

Вращение винта:

против часовой стрелки

Угол поворота сопла водомерного двигателя:

24,0 +24,0°

Топливо и масло

Рекомендуемое топливо:

не содержащий свинца бензин стандартного качества

Минимальное октановое число (PON):

86

Минимальное октановое число (RON):

90

Рекомендованный тип моторного масла:

YAMALUBE 2-W или другое масло TC-W3 для подвесных моторов

Емкость топливного бака:

50 л

Резервная емкость топливного бака:

12 л

Объем масляного бака:

4,5 л

Поиск и устранение неисправностей

Если при эксплуатации гидроцикла возникли проблемы, попытайтесь установить возможную причину, воспользовавшись этим разделом.

Если установить причину невозможно или процедура ремонта не описана в данном руководстве, обратитесь к дилеру Yamaha для проведения необходимого обслуживания.

Поиск и устранение неисправностей

ПРОБЛЕМА	ВОЗМОЖНАЯ ПРИЧИНА		СРЕДСТВО УСТРАНЕНИЯ	СТРАНИЦА
Двигатель не запускается (стартер не вращается)	Выключатель аварийной остановки двигателя	Скоба не установлена на место	Установите скобу	22
	Предохранитель	Предохранитель сгорел	Замените предохранитель и проверьте проводку	76
	Аккумулятор	Аккумулятор разрядился	Перезарядите	61
		Полюса подключены ненадежно	Затяните клеммы	61
		Полюса покрыты коррозией	Очистите	61
Стартер	Стартер неисправен	Обратитесь к дилеру Yamaha для ремонта	-	
Двигатель не запускается (стартер вращается)	Топливный кран	Переведен в положение «OFF»	Переведите в положение «ON»	23
	Топливо	Топливо отсутствует	Заправьте гидроцикл	34
		Истек срок хранения топлива или оно загрязнено	Обратитесь к дилеру Yamaha для ремонта	-
	Топливный бак	Наличие воды или грязи в баке	Обратитесь к дилеру Yamaha для ремонта	-
	Свеча зажигания	Свеча загрязнена или повреждена	Очистите или замените	69
	Колпачок свечи зажигания	Колпачок не подсоединен или плохо держится	Подсоедините корректно	69
	Картер	Заполнен водой	Обратитесь к дилеру Yamaha для ремонта	77
	Топливный фильтр	Засорен или заполнен водой	Обратитесь к дилеру Yamaha для ремонта	70
Рукоятка акселератора	Рукоятка перемещается самопроизвольно	Затяните регулировочную гайку	70	

УСТРАНЕНИЕ НЕИСПРАВНОСТЕЙ

ПРОБЛЕМА	ВОЗМОЖНАЯ ПРИЧИНА		СРЕДСТВО УСТРАНЕНИЯ	СТР.
Двигатель останавливается или работает с перебоями	Топливо	Топливо отсутствует	Заправьте гидроцикл	34
		Истек срок хранения топлива или оно загрязнено	Обратитесь к дилеру Yamaha для ремонта	-
	Рукоятка акселератора	Рукоятка сдвинута влево	Нажмите на рукоятку до упора	24
	Топливный бак	Наличие воды или грязи в баке	Обратитесь к дилеру Yamaha для ремонта	-
		Свеча загрязнена или повреждена	Замените свечу	69
	Свеча зажигания	Неверный тепловой диапазон свечи	Замените свечу	69
		Неправильный зазор между электродами	Отрегулируйте зазор	69
	Колпачок свечи зажигания	Колпачок ослаблен	Подключите колпачок корректно	69
		Колпачок поврежден	Обратитесь к дилеру Yamaha для ремонта	-
	Электропроводка	Ненадежные контакты	Обратитесь к дилеру Yamaha для ремонта	-
Карбюратор	Неправильно отрегулированы обороты малого газа	Обратитесь к дилеру Yamaha для ремонта	-	
	Карбюратор засорен	Обратитесь к дилеру Yamaha для ремонта	70	
Мигают предупредительные индикаторы	Уровень топлива	Топливо отсутствует	Заправьте гидроцикл	34
	Уровень моторного масла	Отсутствует	Дозаправьте маслом	35
		Масляный фильтр засорен	Обратитесь к дилеру Yamaha для ремонта	-
Двигатель перегрет	Решетка водозаборника засорена	Очистите решетку	75	
Гидроцикл замедляет ход или теряет мощность	Кавитация	Решетка водозаборника засорена	Очистите решетку	75
		Винт поврежден или изношен	Обратитесь к дилеру Yamaha для ремонта	-
	Светится индикатор перегрева двигателя	Решетка водозаборника засорена	Очистите решетку	75
	Топливный фильтр	Загрязнен	Обратитесь к дилеру Yamaha для ремонта	70
	Свеча зажигания	Свеча загрязнена или повреждена	Замените свечу	69
		Неверный тепловой диапазон свечи	Замените свечу	69
		Неправильный зазор между электродами	Отрегулируйте зазор	69
	Колпачок свечи зажигания	Колпачок ослаблен	Наденьте колпачок правильно	69
	Электропроводка	Ненадежные контакты	Обратитесь к дилеру Yamaha для ремонта	-
	Топливо	Топливо просрочено или загрязнено	Обратитесь к дилеру Yamaha для ремонта	-
Трюм	В трюме вода	Слейте воду	43	

Порядок срочных действий

Чистка впускной решетки и винта

⚠ ПРЕДОСТЕРЕЖЕНИЕ

До удаления водорослей или грязи с впускной решетки или винта выключите двигатель и снимите скобу с аварийного выключателя двигателя. Прикосновение к вращающимся частям водометного движителя может привести к серьезной травме или летальному исходу.

Если во впускную решетку или винт попали водоросли или грязь, может возникнуть кавитация, из-за которой тяга снижается даже при увеличении скорости двигателя. Если продолжить плавание, двигатель перегреется и может выйти из строя.

ПРИМЕЧАНИЕ. Если во впускную решетку попали водоросли или грязь, не развивайте скорость выше скорости троллинга, пока загрязнения не будут удалены. Если имеются какие-либо признаки загрязнения впускной решетки или винта, вернитесь на берег и проверьте, так ли это. Обязательно заглушите двигатель до швартовки гидроцикла.

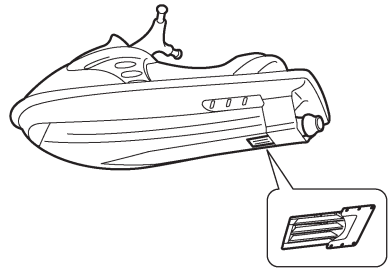
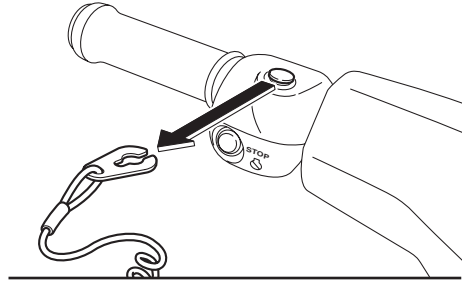

- (1) Положите под гидроцикл подходящую чистую ткань, чтобы защитить корпус от трения и царапин. Переверните гидроцикл на бок, как показано на рисунке. **ПРИМЕЧАНИЕ.** Всегда кладите гидроцикл на левый борт. При переворачивании гидроцикла придерживайте носовую часть, чтобы не погнуть и не повредить руль.

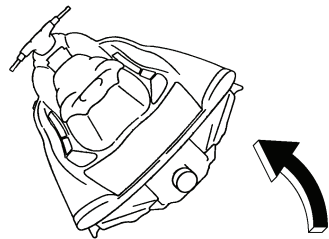

УСТРАНЕНИЕ НЕИСПРАВНОСТЕЙ

(2) Удалите водоросли и грязь со впускной решетки водозаборного отверстия, винта, корпуса и сопла водометного движителя.

Если удалить грязь невозможно, свяжитесь с дилером Yamaha.

Замена аккумулятора

Если аккумулятор гидроцикла разрядился, запустить двигатель можно при помощи 12-вольтового дополнительного аккумулятора и соединительных кабелей.

Подключение соединительных кабелей

⚠ ПРЕДОСТЕРЕЖЕНИЕ

Для предупреждения взрыва аккумулятора и серьезного повреждения электросистемы выполните следующее.

- Подключая аккумулятор, не путайте полярность соединительных кабелей.
- Не подключайте отрицательный (-) соединительный кабель к отрицательному (-) полюсу аккумулятора гидроцикла.
- Не допускайте соприкосновения положительного (+) соединительного кабеля с отрицательным (-).

(1) Подключите положительный (+) соединительный кабель к положительным (+) полюсам обоих аккумуляторов.

(2) Подключите один конец отрицательного (-) соединительного кабеля к отрицательному (-) полюсу добавочного аккумулятора.

(3) Подключите другой конец отрицательного (-) соединительного кабеля к креплению двигателя.

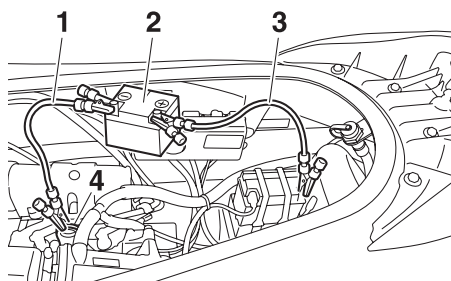

- 1 Отрицательный (-) соединительный кабель
- 2 Дополнительный аккумулятор
- 3 Положительный (+) соединительный кабель
- 4 Крепление двигателя

(4) Запустите двигатель и отсоедините соединительные кабели, повторив указанные действия в обратном порядке. (Информацию о запуске двигателя см. на с. 22).

Замена предохранителей

Перегоревшие предохранители необходимо заменить.

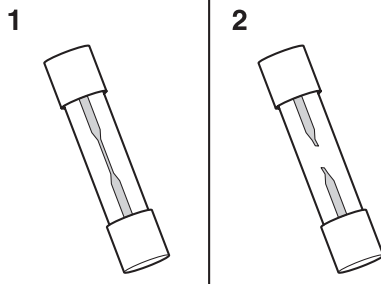

- 1 Исправный предохранитель
- 2 Сгоревший предохранитель

Порядок замены предохранителя.

- (1) Снимите сиденье (см. с. 29)
- (2) Отверните и снимите колпачок.
- (3) Потяните за красный провод, чтобы извлечь держатель предохранителя.

- (4) Откройте держатель предохранителя и замените предохранитель новым предохранителем аналогичного номинала. **ПРЕДОСТЕРЕЖЕНИЕ! Не пользуйтесь плавкими предохранителями номиналом выше рекомендованного. Установка плавкого предохранителя неверного номинала может привести к повреждению системы электрооборудования, а также к возгоранию.**

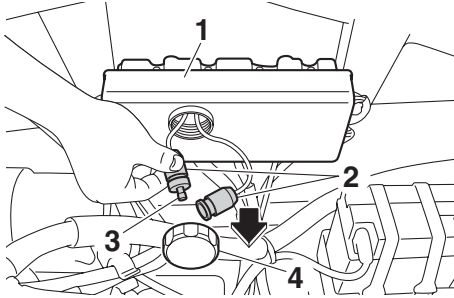

- 1 Распределительный блок
2 Держатель предохранителя
3 Предохранитель
4 Колпачок

Ток предохранителя
Предохранитель аккумуляторной батареи:
10 А

- (5) Вставьте держатель предохранителя в распределительную коробку.
(6) Закрепите колпачок.
(7) Установите на место сиденье.

Буксировка гидроцикла

⚠ ПРЕДОСТЕРЕЖЕНИЕ

- Лицо, управляющее буксиром, должно следовать на минимальной скорости и находиться на удалении от судов и препятствий, которые могут представлять потенциальную опасность для водителя гидроцикла.
- Буксирный трос должен быть достаточно длинными, чтобы суда не столкнулись при снижении скорости буксира.

Если гидроцикл вышел из строя, находясь на воде, его можно отбуксировать на берег.

Буксировка гидроцикла

Длина буксирного троса должна в три раза превышать совокупную длину буксира и гидроцикла.

- (1) Надежно закрепите трос в проушине.

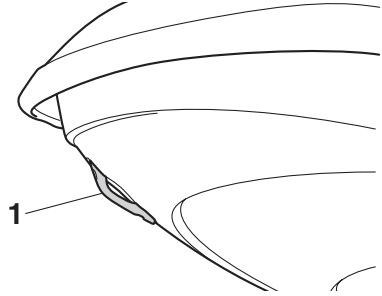

- 1 Буксировочный кронштейн

- (2) Сядьте на гидроцикл и держитесь за руль, чтобы сохранять равновесие гидроцикла.

ПРИМЕЧАНИЕ.

Во время буксировки нос должен быть поднят над водой, чтобы вода не попала в моторный отсек и не повредила двигатель.

При буксировке необходимо поддерживать скорость не более 8 км/ч.

ПРИМЕЧАНИЕ. При буксировке необходимо поддерживать скорость не более 8 км/ч, чтобы вода не попала в моторный отсек и не повредила двигатель.

Что делать, если гидроцикл затонул

Если гидроцикл затонул или был залит водой, слейте воду из моторного отсека и как можно быстрее свяжитесь с дилером Yamaha.

УСТРАНЕНИЕ НЕИСПРАВНОСТЕЙ

Устранение неисправностей

- (1) Поднимите гидроцикл из воды и слейте воду из багажных отсеков.
- (2) Слейте воду из моторного отсека (см. с. 36).
- (3) Незамедлительно свяжитесь с дилером Yamaha для проверки гидроцикла.

ПРИМЕЧАНИЕ. Дилер Yamaha должен обследовать гидроцикл. В противном случае двигатель может быть серьезно поврежден.

Б		О	
Багажные отсеки.....	30	Обкатка двигателя.....	39
Безопасность во время плавания.....	8	Оборудование.....	29
Буксировка гидроцикла.....	77	Обучение управлению гидроциклом.....	49
		Оставление гидроцикла.....	51
В		Остановка гидроцикла.....	53
Воднолыжный спорт.....	13	Остановка двигателя 51	
Водоотделитель.....	25	Относитесь к плаванию ответственно.....	15
Выключатель двигателя.....	22		
Выключатель аварийной остановки двигателя....	22	П	
Выпускное отверстие для охлаждающей воды ...	24	Первичный идентификационный номер (PRI-ID) .	1
Выпускное отверстие для охлаждающей воды, проверка.....	47	Перчаточный ящик.....	31
Вход в док и швартовка.....	59	Поворот гидроцикла.....	52
		Подсоединение кабелей.....	76
Г		Положение при езде.....	50
Глоссарий.....	17	Поручень.....	29
		Порядок действий в чрезвычайной ситуации.....	75
Д		Посадка в одиночку.....	54
Держатель огнетушителя и кожух 32		Посадка на гидроцикл.....	54
Долгосрочное хранение.....	64	Посадка с пассажирами.....	55
		Посадка и начало движения от пристани.....	58
З		Правила техники безопасности в плавании.....	15
Замена предохранителей.....	76	Предупреждающие таблички.....	2
Замена аккумулятора.....	76	Проверка аккумулятора.....	43
Запуск двигателя на воде.....	50	Проверка наличия воды в трюме.....	43
Защита от коррозии.....	66	Проверка моторного отсека.....	42
Знакомство с гидроциклом.....	49	Проверка скорости малого хода.....	47
		Проверка троса аварийной остановки.....	45
И		Проверка двигателя.....	43
Идентификационный номер корпуса (HIN).....	1	Проверка огнетушителя.....	46
Идентификационные номера.....	1	Проверка держателя огнетушителя, кожуха и креплений.....	46
Индикатор перегрева двигателя.....	28	Проверка уровня топлива.....	43
Индикатор уровня топлива.....	27	Проверка топливного фильтра.....	70
Индикатор уровня масла.....	27	Проверка топливной системы.....	42
Информационный дисплей.....	26	Проверка капота.....	47
Информация об опасностях, связанных с гидроциклом.....	12	Проверка корпуса и палубы.....	46
		Проверка многофункционального информационного центра.....	46
К		Проверка системы впрыска масла.....	42
Контрольные точки подготовительных проверок	40	Проверка уровня масла.....	43
Кормовые проушины.....	30	Проверки после спуска на воду.....	47
		Проверки до спуска на воду.....	42
М		Проверка спасательного оборудования.....	46
Моторное масло для двухтактных двигателей	35	Проверка рулевого управления.....	44
Многофункциональный информационный центр	26	Проверка кормовых сливных пробок.....	46
		Проверка багажных отсеков.....	46
Н		Проверка переключателей.....	45
Набор инструментов.....	67	Проверка свечей зажигания.....	69
Начало движения.....	57	Проверка рычага акселератора.....	44
Начало движения с трейлера.....	57	Проверка водоотделителя.....	43
Носовой багажный отсек 31		Проверка впускной решетки.....	46
Буксировочный кронштейн.....	30		

АЛФАВИТНЫЙ УКАЗАТЕЛЬ

Продувка масляного насоса.....	71
Промывка системы охлаждения.....	60
Прочие таблички.....	6
Пусковой переключатель.....	22

Р

Расположение основных деталей.....	17
Регулировка карбюратора.....	70
Регулировка дроссельной заслонки.....	70
Регулировка скорости холостого хода.....	70
Рекомендованное дополнительное оборудование	11
Рукоятка управления воздушной заслонкой.....	24
Рулевое управление.....	23
Рычаг акселератора.....	23

С

Серийный номер двигателя.....	1
Сиденья.....	29
Слив воды из трюма Зб	
Слив воды на суше.....	36
Слив воды в море.....	37
Смазка.....	65
Список подготовительных проверок.....	42
Спуск на воду.....	50
Счетчик часов.....	26
Счетчик уровня топлива.....	27

Т

Тахометр.....	26
Таблица периодического обслуживания.....	68
Таблица поиска и устранения неисправностей.....	73
Таблички с важной информацией.....	2
Техническое обслуживание.....	67
Топливо.....	34
Топливный кран.....	23
Транспортировка.....	38
Требования к водителю и пассажирам	
гидроцикла.....	9
Требования к моторному маслу.....	35
Требования к водителю.....	7
Требования к топливу.....	34

У

Управление в местах скопления водорослей.....	59
Управление гидроциклом.....	22, 49, 53
Устранение неисправностей.....	73
Буксировочный кронштейн.....	30
Уход после использования.....	59, 60
Уход за аккумулятором.....	61

Х

Характеристики гидроцикла.....	12
--------------------------------	----

Ч

Чистка гидроцикла.....	61
Чистка впускной решетки и винта.....	75
Чистка.....	64
Что делать, если гидроцикл затонул.....	77
Что делать, если гидроцикл перевернулся.....	58

