

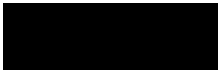
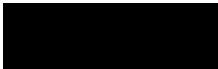

Как пользоваться данным Руководством по эксплуатации	3	
Важные меры безопасности	5	
Глава 1		
Приборы и органы управления	21	
Глава 2		
Сиденья и удерживающие системы	207	
Глава 3		
Начало движения и рекомендации по вождению автомобиля	251	
Глава 4		
Ремонт и техническое обслуживание	307	
Глава 5		
Устранение неисправностей в пути	369	

Важные сведения о данном Руководстве по эксплуатации

Благодарим вас за выбор продукции General Motors. Мы сделаем все возможное для того, чтобы вы получали удовольствие от поездок и были полностью удовлетворены вашим автомобилем.

Руководство по эксплуатации должно рассматриваться как неотъемлемая принадлежность автомобиля. В случае продажи автомобиля передайте данное Руководство другому владельцу, чтобы он получил важную информацию, касающуюся приемов управления автомобилем, безопасности и технического обслуживания.

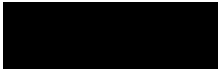
При проектировании и производстве вашего автомобиля применялись безопасные для окружающей среды и легко перерабатываемые для повторного использования материалы. Производственные процессы, применяемые при изготовлении вашего автомобиля, также не наносят вреда экологии.

Отходы производства перерабатываются, и некоторые из них пригодны для повторного использования. Потребление воды снижено с целью сохранения природных ресурсов.

Вся информация, рисунки и технические характеристики, приводимые в данном Руководстве по эксплуатации, основаны на последних сведениях об автомобиле, которые имелись на момент подписания Руководства в печать. Мы сохраняем за собой право вносить любые изменения в конструкцию автомобиля без предварительного уведомления.

Приводимые в Руководстве по эксплуатации рисунки носят иллюстративный характер и не предназначены для того, чтобы точно описывать какую-либо часть вашего автомобиля.

Пожалуйста, учтите, что дополнительное оборудование, описываемое в данном Руководстве по эксплуатации, не обязательно будет установлено на купленном вами автомобиле.

К Руководству по эксплуатации прилагается Гарантийная и сервисная книжка. Хотя мы считаем, что данное Руководство по эксплуатации является достаточно полным, так как описывает наиболее важные действия с автомобилем, оно может быть еще более полезным при использовании совместно с Гарантийной и сервисной книжкой.

Как пользоваться данным Руководством по эксплуатации

Для проведения технического обслуживания и ремонта обращайтесь к вашему дилеру, который хорошо знает особенности вашего автомобиля, и который обязан принять все меры для того, чтобы вы были полностью удовлетворены своим автомобилем. Рекомендуется производить у вашего дилера все сервисные операции не только в гарантийный, но и в послегарантийный период.

Если вы не удовлетворены качеством проведения сервисных работ, следуйте рекомендациям, приведенным в Гарантийной и сервисной книжке.

ЧТОБЫ ПОСТОЯННО ПОЛУЧАТЬ УДОВЛЕТВОРЕНИЕ ОТ АВТОМОБИЛЯ И СОХРАНЯТЬ ЕГО ВЫСОКОЕ КАЧЕСТВО, ПРИ РЕМОНТЕ И ТЕХНИЧЕСКОМ ОБСЛУЖИВАНИИ ИСПОЛЬЗУЙТЕ ТОЛЬКО ОРИГИНАЛЬНЫЕ ЗАПАСНЫЕ ЧАСТИ КОРПОРАЦИИ GENERAL MOTORS. ОРИГИНАЛЬНЫЕ ЗАПАСНЫЕ ЧАСТИ ДЛЯ АВТОМОБИЛЕЙ GENERAL MOTORS МОЖНО ОПРЕДЕЛИТЬ ПО СЛЕДУЮЩИМ ТОРГОВЫМ МАРКАМ:

ACDelco

Genuine

Parts

Goox

Данное Руководство по эксплуатации позволяет вам ознакомиться с особенностями автомобиля и методами обращения с ним.

Руководство по эксплуатации предназначено для использования его в качестве справочника, который позволит вам быстро ознакомиться с различными функциями вашего автомобиля и научиться управлять им. Поэтому Руководство построено таким образом, что сначала показывается место расположения какого-либо органа управления, а затем приводятся сведения по его использованию.

В Руководстве по эксплуатации также приводятся некоторые важные сведения по безопасности и техническому обслуживанию, а также даются рекомендации по решению некоторых проблем, с которыми вы можете столкнуться при вождении.

Данное Руководство по эксплуатации разделено на пять глав:

- **Глава 1: Приборы и органы управления**

Чтобы лучше понять принцип построения данного Руководства по эксплуатации, представьте себе, что вы занимаете водительское место. Ваше внимание в первую очередь привлекает панель управления, расположенная прямо перед вами. Затем вы переводите взгляд вверх и наружу - на зеркала, окна и двери, затем продолжаете осмотр, повернувшись назад, чтобы увидеть заднюю часть салона. Далее вы смотрите вверх на верхнюю консоль и потолок. Содержание данного Руководства по эксплуатации построено так, чтобы следовать за вашим взглядом в приведенной последовательности. Большая часть приборов и органов управления вашего автомобиля находится в перечисленных выше областях. Они в первую очередь рассматриваются в главе 1 данного Руководства по эксплуатации.

Как пользоваться данным Руководством по эксплуатации

- **Глава 2: Сиденья и удерживающие системы**

Теперь взглянем на центральную часть салона вашего автомобиля: Здесь расположены сиденья и ремни безопасности. Информация о них, а также о системе подушек безопасности вашего автомобиля приводится в главе 2. В главу 2 также включена вся необходимая информация, касающаяся детских кресел.

- **Глава 3: Начало движения и рекомендации по вождению автомобиля**

После того, как в главах 1 и 2 вы ознакомитесь с приборами и органами управления вашего автомобиля, а также с сиденьями и удерживающими системами, в главе 3 вы найдете инструкции по действиям, которые нужно выполнить, чтобы начать движение на автомобиле, и рекомендации по управлению. Эта глава содержит информацию о ключах и пульте дистанционного управления замками (дополнительное оборудование), о замке зажигания и пуске двигателя, а также об автоматической коробке передач, раздаточной коробке (дополнительное оборудование), методах парковки, особенностях сцепления колес с дорогой, рулевом управлении, тормозной системе и подвеске. В этой главе также рассказывается об особенностях размещения груза и буксировочных возможностях вашего автомобиля.

- **Глава 4: Ремонт и техническое обслуживание**

Данная глава, посвященная ремонту и техническому обслуживанию:

- содержит информацию о топливе;
- помогает определить расположение различных элементов в моторном отсеке вашего автомобиля;
- приводит общую информацию о техническом обслуживании и эксплуатационных жидкостях для основных узлов и систем, расположенных в моторном отсеке (например, моторном масле, охлаждающей жидкости, трансмиссионном масле, рабочей жидкости гидроусилителя рулевого управления, тормозной жидкости, хладагенте кондиционера воздуха, жидкости стеклоомывателя, аккумуляторной батарее);

Как пользоваться данным Руководством по эксплуатации

- содержит информацию о рекомендуемой величине давления воздуха в шинах, проверке состояния, перестановке и замене шин;
- показывает местонахождение и описывает назначение предохранителей и автоматов по защите электрических цепей вашего автомобиля;
- содержит инструкции по замене некоторых ламп и их технические характеристики;
- содержит технические характеристики основных узлов и данные по заправочным емкостям.

- **Глава 5: Устранение неисправностей в пути**

В данной главе приводятся рекомендации по решению некоторых проблем, которые могут возникнуть в пути. В ней рассматриваются следующие темы:

- запуск двигателя от аккумуляторной батареи другого автомобиля;
- буксировка вашего автомобиля;
- перегрев двигателя;
- замена поврежденного колеса.

В начале каждой главы приводится ее краткое содержание, включающее заголовки основных разделов. Это поможет вам найти требуемую информацию.

Важные меры безопасности

РАМКИ "ПРЕДОСТЕРЕЖЕНИЕ" И "ВНИМАНИЕ"

Заголовки «ПРЕДОСТЕРЕЖЕНИЕ» и «ВНИМАНИЕ» предупреждают вас об условиях, которые могут привести к травмированию людей или повреждению вашего автомобиля.

ПРЕДОСТЕРЕЖЕНИЕ

Означает, что неправильные действия могут травмировать людей.

ВНИМАНИЕ

Означает, что неправильные действия могут привести к повреждению вашего автомобиля.



Положение сиденья

ПРЕДОСТЕРЕЖЕНИЕ

Запрещается регулировать положение водительского сиденья при движении автомобиля. Сиденье может резко сдвинуться с места, и это приведет к потере контроля над автомобилем.

Если при движении автомобиля спинка сиденья сильно наклонена назад, человек, который находится на этом сиденье, подвергает себя опасности. Даже если вы пристегнетесь ремнями безопасности, они не смогут выполнить свою защитную функцию, если спинка сиденья сильно наклонена назад.

Ремни безопасности

ПРЕДОСТЕРЕЖЕНИЕ

Всегда пристегивайтесь ремнями безопасности. Необходимо каждый раз убеждаться, что ремни безопасности правильно отрегулированы.

Не допускайте, чтобы кто-либо из ваших пассажиров ехал с непристегнутым или неправильно отрегулированным ремнем безопасности. Если в момент аварии водитель или пассажиры не будут пристегнуты ремнями безопасности, они могут получить серьезные травмы или даже погибнуть. В то же время при аналогичной аварии можно вообще не получить травм, если пристегиваться ремнями безопасности. Всегда пристегивайтесь ремнем безопасности и следите за тем, чтобы ваши пассажиры также пристегивались ремнями безопасности, которые должны быть правильно отрегулированы.

Важные меры безопасности

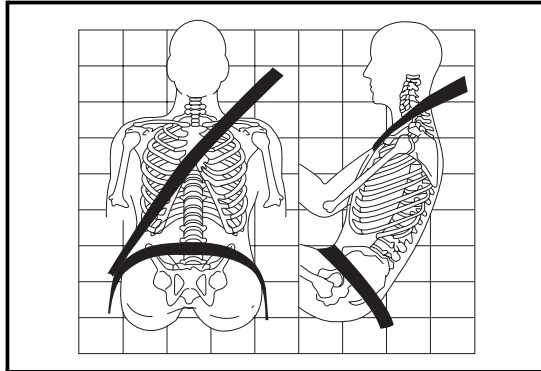

⚠ ПРЕДОСТЕРЕЖЕНИЕ

Пользование неправильно отрегулированным ремнем безопасности может привести к серьезным травмам.

Поясная лямка ремня должна быть затянута достаточно низко и плотно прижимать тазовые кости, слегка касаясь бедер. В случае аварии сила давления ремня будет приложена к прочным тазовым костям, и у вас будет меньше шансов выскользнуть из-под поясной лямки ремня. В противном случае, если вы начнете выскользывать из-под ремня, он будет с силой прижат к животу. Это может привести к серьезным и даже смертельным травмам.

⚠ ПРЕДОСТЕРЕЖЕНИЕ

Регулируйте ремень безопасности так, чтобы он плотно прижимался к вашему телу. Запрещено пропускать плечевую лямку ремня под рукой. Убедитесь, что ремень не перекручен.

Вы можете получить серьезные травмы, если пристегнете ремень к замку, не предназначенному для него. Всегда пристегивайте ремень к замку, расположенному к вам ближе всех.

⚠ ПРЕДОСТЕРЕЖЕНИЕ

Плечевая лямка ремня безопасности должна проходить через плечо и грудь. Эти части тела наиболее приспособлены к тому, чтобы выдерживать силу давления ремня.

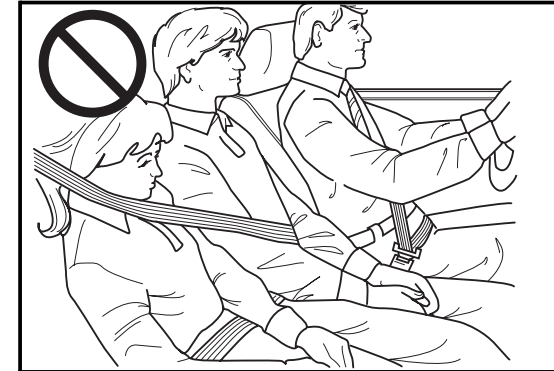

⚠ ПРЕДОСТЕРЕЖЕНИЕ

Одним ремнем безопасности может пристегиваться только один человек. Не позволяйте двум детям пристегиваться одним ремнем безопасности.

Статистика автотранспортных происшествий свидетельствует о том, что безопасность детей повышается, когда они перевозятся на заднем сиденье автомобиля и зафиксированы соответствующими средствами ограничения подвижности.

Важные меры безопасности

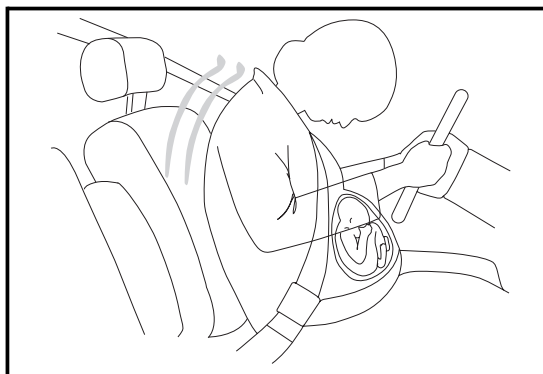

⚠ ПРЕДОСТЕРЕЖЕНИЕ

Беременные женщины должны пользоваться трехточечным (плечевым-поясным) ремнем безопасности на протяжении всего срока беременности. При этом поясная лямка ремня должна располагаться как можно ниже.

Подушки безопасности

⚠ ПРЕДОСТЕРЕЖЕНИЕ

Совместное действие ремней и подушек безопасности обеспечивает наилучшую защиту водителя и взрослых пассажиров при аварии.

Человек, приблизившийся вплотную или оказавшийся вблизи подушки безопасности, при ее надувании может получить серьезную или даже смертельную травму.

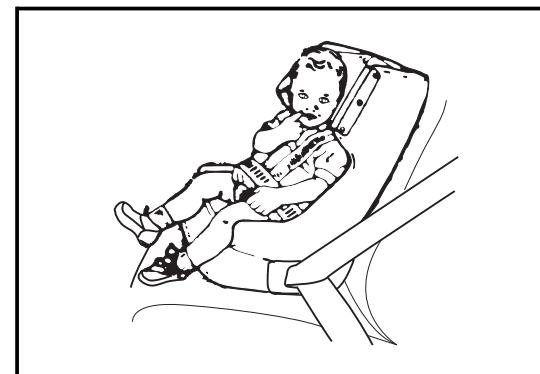

⚠ ПРЕДОСТЕРЕЖЕНИЕ

Если дети недостаточно большие, чтобы пользоваться ремнями безопасности, они должны перевозиться в подходящих для их возраста и массы детских креслах.

Присутствие подушки безопасности не может служить заменой ремня безопасности. Подушки безопасности эффективны только при совместном использовании с ремнями безопасности.

Важные меры безопасности

ПРЕДОСТЕРЕЖЕНИЕ

Подушки безопасности предназначены для совместного использования с ремнями безопасности. Во время аварии, если вы не пристегнуты ремнем безопасности, даже при срабатывании подушки безопасности ваши травмы могут оказаться гораздо серьезнее, чем в случае, когда вы пристегнуты ремнем безопасности.

Если вы окажетесь слишком близко к надуваемой подушке безопасности, то вы можете получить серьезную травму. Ремни безопасности помогают вам удержаться в оптимальном положении при надувании подушки безопасности в случае аварии. Водитель должен сидеть на максимальном удалении от рулевого колеса, которое обеспечивает уверенное и безопасное управление автомобилем.

В пространстве, которое проходит подушка безопасности при надувании, не должно находиться никаких посторонних предметов.

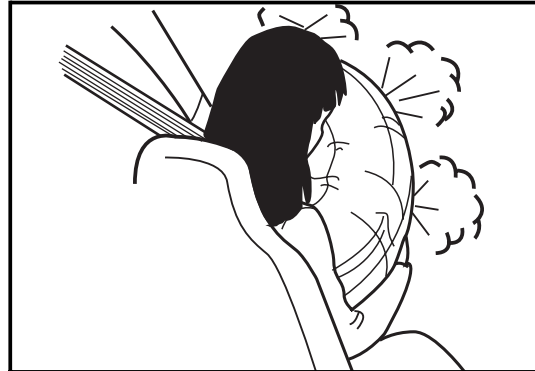

ПРЕДОСТЕРЕЖЕНИЕ

При надувании подушки безопасности воздух заполняется большим количеством пыли. Это может вызвать удушье у людей, страдающих астмой и другими заболеваниями дыхательных путей. Поэтому все люди, находящиеся в автомобиле, должны покинуть его сразу же, как только это станет возможным. Если вы не можете выйти из автомобиля, откройте окно или дверь.

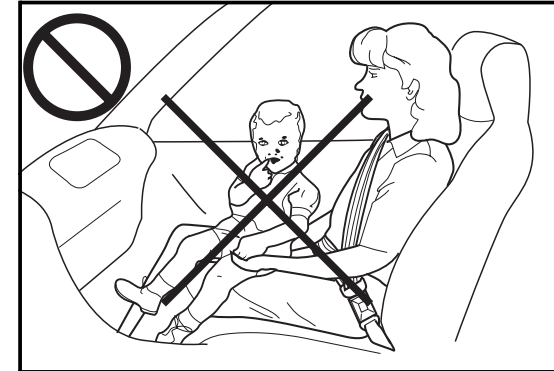

Дети и детские удерживающие системы

ПРЕДОСТЕРЕЖЕНИЕ

Запрещено держать ребенка на руках во время поездки в автомобиле. При аварии усилие, необходимое для удержания ребенка, увеличится, и вы не сможете удержать его. Например, при столкновении на скорости 40 км/ч вес находящегося у вас на руках ребенка, при обычных обстоятельствах равный 5,5 кг, внезапно увеличится до 110 кг. В этом случае удержать ребенка будет практически невозможно. Перевозите детей в детских креслах.

Важные меры безопасности

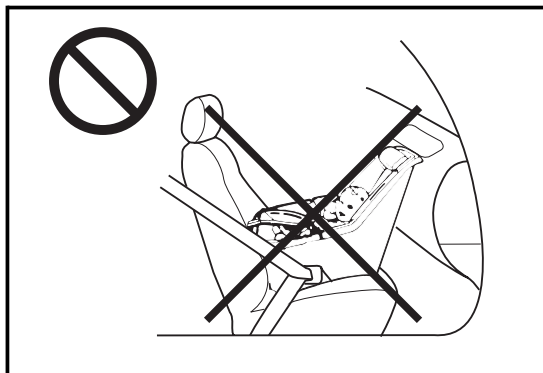

⚠ ПРЕДОСТЕРЕЖЕНИЕ

Детское кресло, обращенное спинкой вперед и установленное на сиденье переднего пассажира, при срабатывании подушки безопасности может получить сильный удар, направленный в сторону спинки сиденья автомобиля. При этом ребенок, сидящий в кресле, расположенном спинкой вперед, может получить серьезные травмы. Поэтому на автомобилях, оснащенных подушкой безопасности переднего пассажира, необходимо устанавливать детское кресло, обращенное спинкой вперед, на заднем сиденье.

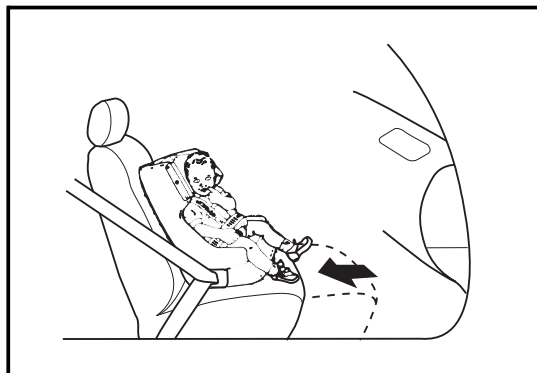

⚠ ПРЕДОСТЕРЕЖЕНИЕ

Маленькие дети, которые сидят в детских креслах, устанавливаемых спинкой вперед, не могут безопасно перевозиться на автомобилях, оснащенных подушками безопасности переднего пассажира, если эти автомобили не имеют задних сидений.

Если же вы устанавливаете детское кресло, расположенное спинкой назад, на сиденье переднего пассажира, сдвиньте это сиденье в максимально удаленное от панели управления положение.

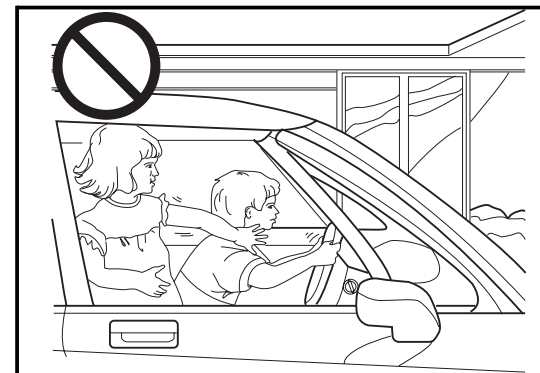

Если вы оставляете свой автомобиль

⚠ ПРЕДОСТЕРЕЖЕНИЕ

Не оставляйте автомобиль с работающим двигателем без присмотра.

Запрещено оставлять детей в автомобиле, если ключ находится в замке зажигания. Дети могут включить электрические стеклоподъемники, использовать другие органы управления автомобиля, или даже завести двигатель и поехать. Это может привести к ранению и даже гибели детей, либо людей, находящихся вне автомобиля.

Важные меры безопасности

ПРЕДОСТЕРЕЖЕНИЕ

Очень опасно оставлять детей в автомобиле на длительное время, особенно в жаркую погоду. Когда вы покидаете автомобиль, берите детей с собой.

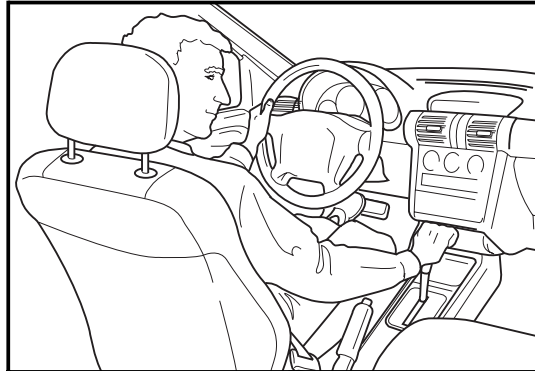

Автомобили с автоматической коробкой передач

ПРЕДОСТЕРЕЖЕНИЕ

Если на вашем автомобиле установлена автоматическая коробка передач, соблюдайте следующие меры предосторожности, чтобы обеспечить безопасность. В противном случае автомобиль может внезапно тронуться с места и стать причиной аварии.

ПРЕДОСТЕРЕЖЕНИЕ

- Покидая автомобиль, убедитесь, что селектор автоматической коробки передач находится в положении **P** (Стоянка), а стояночный тормоз надежно затянут.
- Удерживайте педаль тормоза нажатой и **не увеличивайте** частоту вращения коленчатого вала двигателя (не нажимайте на педаль акселератора) при переводе селектора автоматической коробки передач из положения **P** (Стоянка) или **N** (Нейтраль).
- Не переводите селектор в положение **D** (Движение вперед) или **R** (Задний ход) при высокой частоте вращения коленчатого вала двигателя.
- Не переводите селектор в режим **P** (Стоянка) во время движения автомобиля.

Для получения более подробной информации см. главу 3 «Начало движения и рекомендации по вождению автомобиля».

Важные меры безопасности



Выпускная система

⚠ ПРЕДОСТЕРЕЖЕНИЕ

- Легковоспламеняющиеся предметы могут загореться при контакте с элементами выпускной системы вашего автомобиля. Поэтому не паркуйте автомобиль над разбросанной бумагой, сухими листьями, травой и прочими легковоспламеняющимися предметами.
- Отработавшие газы представляют смертельную угрозу для человека. В них содержится окись углерода (СО), которая не имеет ни вкуса, ни запаха. Вдыхание этого газа может привести к потере сознания и даже к смерти.

⚠ ПРЕДОСТЕРЕЖЕНИЕ

- Запрещается работа двигателя на холостом ходу, когда автомобиль находится в закрытом помещении (например, в гараже). Окись углерода (СО), содержащаяся в отработавших газах, может попасть в салон вашего автомобиля.
- Длительная работа двигателя на холостом ходу при закрытых окнах и выключенном кондиционере воздуха может привести к проникновению токсичных выхлопных газов в салон вашего автомобиля.

⚠ ПРЕДОСТЕРЕЖЕНИЕ

- Также очень опасно движение с открытыми задними окнами, дверью грузового отделения или задними боковыми дверями. Если вы вынуждены двигаться с открытыми окнами или задней дверью, или когда уплотнитель двери или окна поврежден, убедитесь, что все остальные окна закрыты. Включите вентилятор на самую большую скорость, используя любой режим распределения воздуха по салону, обеспечивающий поступление максимального количества наружного воздуха. Это предотвратит попадание в салон отработавших газов.
- При буксировке прицепа убедитесь, что все задние окна, боковые двери и дверь багажного грузового отделения закрыты.

Важные меры безопасности

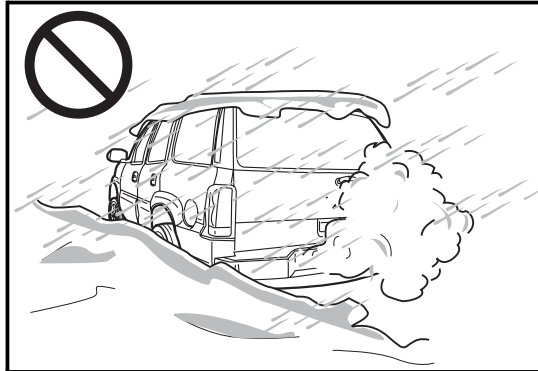

⚠ ПРЕДОСТЕРЕЖЕНИЕ

- Отработавшие газы могут также попадать в салон вашего автомобиля в следующих случаях:
 - звук от выпускной системы отличается от привычного;
 - днище автомобиля сильно повреждено коррозией;
 - автомобиль неисправен или были допущены ошибки при выполнении сервисных операций;
 - на днище автомобиля налипло большое количество снега или грязи.

⚠ ПРЕДОСТЕРЕЖЕНИЕ

Если у вас возникло подозрение, что отработавшие газы попадают в салон, во время движения откройте все окна, включите кондиционер воздуха (если он установлен) на любой режим, который связан с поступлением наружного воздуха, и как можно быстрее обратитесь на сервисную станцию.

Автомобиль и вода

⚠ ПРЕДОСТЕРЕЖЕНИЕ

После мойки автомобиля или проезда через лужу может снизиться эффективность работы его тормозных механизмов. Несколько раз легко нажмите на педаль тормоза, чтобы восстановить нормальную эффективность торможения автомобиля.

Избегайте проезда через глубокие лужи. Если вода попадет во впускной патрубок двигателя, это может привести к его выходу из строя. Если вы все же вынуждены проехать через лужу, двигайтесь медленно и осторожно, чтобы брызги воды не достигали днища автомобиля.

Важные меры безопасности

ПРЕДОСТЕРЕЖЕНИЕ

Поток воды в реках с быстрым течением создает большую силу давления на автомобиль. При попытке преодолеть брод по реке с быстрым течением ваш автомобиль может быть унесен потоком. Поток воды глубиной всего в 15 см может унести небольшой автомобиль в более глубокое место. При этом водитель и пассажиры могут утонуть. Поэтому выполняйте требования предупредительных дорожных знаков, и будьте очень осторожны при преодолении брода.

Вождение по холмистой местности

ПРЕДОСТЕРЕЖЕНИЕ

Если вам необходимо остановиться на подъеме, не пытайтесь удержать автомобиль на месте, нажимая на педаль газа при включенном режиме движения вперед в автоматической коробке передач. Это может привести к поломке элементов трансмиссии. Для удержания автомобиля на месте пользуйтесь тормозной системой.

При движении по крутому спуску включайте пониженную передачу, одновременно нажимая на педаль тормоза, чтобы контролировать скорость автомобиля.

Не двигайтесь вниз на нейтральной передаче или с выключенным зажиганием. Тормозная система может перегреться, и это может привести к аварии.

Загрузка автомобиля

ПРЕДОСТЕРЕЖЕНИЕ

При загрузке автомобиля запрещается превышать максимально допустимую полную массу автомобиля или предельную нагрузку на любую ось. В противном случае перегрузка может привести к поломке некоторых деталей вашего автомобиля и изменению его поведения на дороге. Перегрузка может привести к потере контроля над автомобилем и стать причиной аварии. Она также может сократить срок службы вашего автомобиля.

Важные меры безопасности

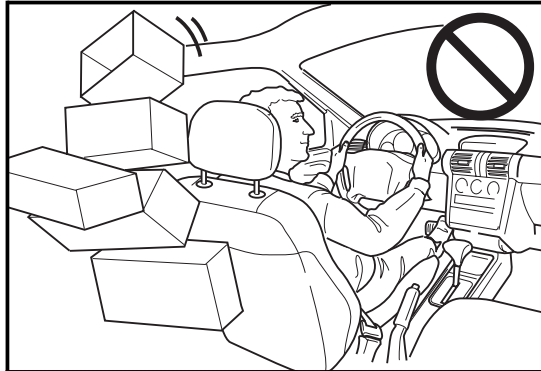

⚠ ПРЕДОСТЕРЕЖЕНИЕ

Вещи, которые вы перевозите в автомобиле, могут сорваться со своих мест и ударить или поранить людей, находящихся в салоне, при резком торможении или повороте, либо в случае аварии. Кладите багаж в грузовое отделение вашего автомобиля, и старайтесь распределять его равномерно. Не укладывайте перевозимые в салоне вещи друг на друга так, чтобы они выступали над спинками сидений. Не оставляйте в салоне незакрепленными детские кресла. Постарайтесь закрепить все предметы, перевозимые в автомобиле.

Топливо и другие легковоспламеняющиеся материалы

⚠ ПРЕДОСТЕРЕЖЕНИЕ

Останавливайте двигатель перед заправкой топливного бака.

При открывании крышки топливного бака вначале медленно поворачивайте ее, чтобы снизить давление паров топлива в баке, затем полностью отверните и снимите крышку.

Запрещается заливать топливо в канистру, которая стоит в автомобиле.

Заливайте топливо только в специально предназначенные для этого канистры.

Запрещается курить при заправке топливного бака бензином.

Запрещается перевозить легковоспламеняющиеся материалы, такие как бензин, в салоне автомобиля.

⚠ ПРЕДОСТЕРЕЖЕНИЕ

Запрещается класть бумагу или другие горючие материалы в пепельницу. Они могут загореться от сигареты.

Чтобы оставить пространство для теплового расширения топлива в баке (вызванного теплотой, передаваемой от двигателя), заполняйте бак топливом только до момента автоматического отключения топливораздаточного пистолета.

Важные меры безопасности

Аккумуляторная батарея

ПРЕДОСТЕРЕЖЕНИЕ

Аккумуляторная батарея может стать источником травмы. Она содержит кислоту и выделяет газ, который может воспламениться или взорваться. Будьте осторожны и выполняйте все соответствующие инструкции при работе вблизи аккумуляторной батареи.

Не допускайте попадания электролита на кожу. Если электролит попал на кожу или в глаза, промойте это место обильной струей воды и немедленно обратитесь за медицинской помощью.

Запрещается пользоваться спичками или открытым пламенем вблизи аккумуляторной батареи. Если вам не хватает света, пользуйтесь переносной лампой.

ПРЕДОСТЕРЕЖЕНИЕ

На каждом новом автомобиле корпорации GM устанавливается аккумуляторная батарея AC Delco[®], которая не требует обслуживания. Однако, если на автомобиле установлена аккумуляторная батарея иного типа, которая имеет отверстия для залива электролита, проверьте уровень электролита. Если уровень понижен, добавляйте дистиллированную воду, чтобы исключить образование взрывоопасного газа.

Буксировка вашего автомобиля

ПРЕДОСТЕРЕЖЕНИЕ

Чтобы не получить травмы самому и предотвратить травмирование других людей:

- Не позволяйте никому ехать в буксируемом автомобиле.
- Запрещается буксировать автомобиль со скоростью, превышающую безопасную для данных условий, или разрешенную дорожными знаками.
- Убедитесь, что все оторванные или поврежденные детали автомобиля надежно закреплены.
- Запрещено находиться под автомобилем после того, как он поднят.
- Всегда используйте отдельные предохранительные цепи с каждой стороны автомобиля.

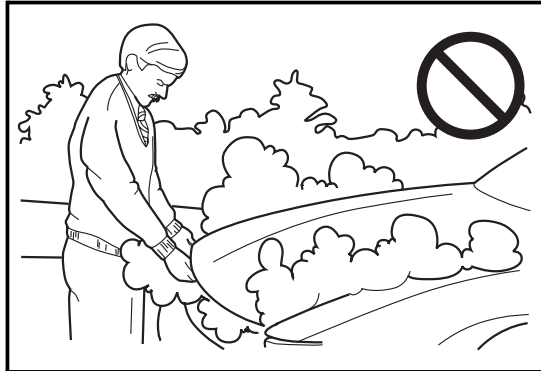

Моторный отсек

⚠ ПРЕДОСТЕРЕЖЕНИЕ

Пар, выходящий из системы охлаждения перегретого двигателя, может привести к серьезным ожогам. Поэтому стойте как можно дальше от двигателя, если вы видите пар или слышите его звук.

Будьте осторожны при работе в моторном отсеке. Некоторые части двигателя могут быть очень горячими, что чревато получением ожогов.

⚠ ПРЕДОСТЕРЕЖЕНИЕ

Проявляйте особую осторожность при работе рядом с электрическим вентилятором охлаждения двигателя. Вентилятор может автоматически включиться даже при не работающем двигателе.

Система охлаждения

⚠ ПРЕДОСТЕРЕЖЕНИЕ

Не допускайте работы двигателя при наличии утечки охлаждающей жидкости. Если из системы охлаждения вытечет вся охлаждающая жидкость, это может привести к возгоранию двигателя и получению ожогов вами или другими людьми.

Добавление в систему охлаждения чистой воды или охлаждающей жидкости, отличающейся от рекомендованной, опасно. Двигатель может перегреться, но вы об этом не узнаете, так как соответствующий сигнализатор не загорится. В результате может начаться возгорание двигателя, что чревато получением ожогов вами или другими людьми.

⚠ ПРЕДОСТЕРЕЖЕНИЕ

При некоторых условиях этиленгликоль, входящий в состав охлаждающей жидкости, может воспламениться. Во избежание ожогов, **не допускайте** попадания охлаждающей жидкости на выпускную систему или горячие части двигателя. Если у вас есть какие-либо сомнения, относящиеся к безопасности, поручите выполнение операции по доливке охлаждающей жидкости квалифицированному специалисту.

Важные меры безопасности

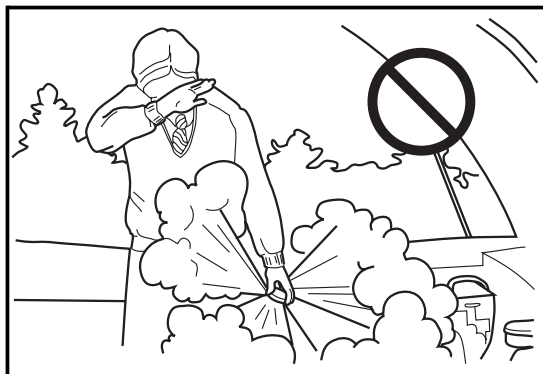

⚠ ПРЕДОСТЕРЕЖЕНИЕ

Пар и горячая жидкость, выходящие под давлением из системы охлаждения прогретого двигателя, могут привести к получению серьезных ожогов. Поэтому запрещается отворачивать крышку расширительного бачка или радиатора, когда двигатель и его система охлаждения имеют высокую температуру.

Замена поврежденного колеса

⚠ ПРЕДОСТЕРЕЖЕНИЕ

Неправильные действия при замене колеса могут привести к травмам. Автомобиль может сорваться с домкрата и поранить вас или других людей.

Опасно находиться под автомобилем, когда он поднят домкратом. Если автомобиль соскользнет с домкрата, это может привести к получению серьезных травм или даже к смерти. Запрещено находиться под автомобилем, когда он удерживается только домкратом.

⚠ ПРЕДОСТЕРЕЖЕНИЕ

Грязь или ржавчина на колесе или на деталях, к которым оно крепится, способны привести к ослаблению затяжки колесных гаек. Колесо может оторваться, что послужит причиной аварии. При замене колеса необходимо удалить грязь и ржавчину со всех поверхностей, к которым оно крепится. В экстренной ситуации для этого можно использовать кусок ткани или бумажное полотенце. Затем при первой же возможности нужно удалить всю грязь и ржавчину с помощью скребка или металлической щетки.

Возможные неисправности систем

ПРЕДОСТЕРЕЖЕНИЕ

Движение с горящим сигнализатором неисправности тормозной системы может привести к аварии. При загорании этого сигнализатора необходимо незамедлительно проверить тормозную систему.

Не допускайте движения автомобиля при пониженном давлении моторного масла. Двигатель вашего автомобиля может перегреться и загореться. Это может привести к получению ожогов вами или другими людьми. Как можно скорее проверьте уровень моторного масла. При необходимости, обратитесь на сервисную станцию.

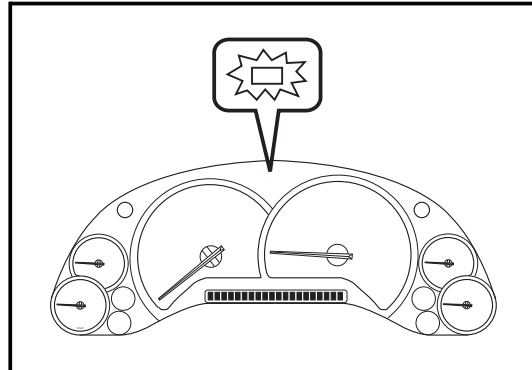

ПРЕДОСТЕРЕЖЕНИЕ

При загорании любого сигнализатора аварийного состояния на приборной панели во время движения автомобиля немедленно остановитесь в безопасном месте и действуйте в соответствии с инструкциями, приводимыми в данном Руководстве по эксплуатации.

Если двигатель заглохнет во время движения автомобиля, усилители тормозной системы и рулевого управления не будут работать, поэтому нажатие на педаль тормоза и поворот рулевого колеса потребуют значительных усилий. Постарайтесь доехать накатом до безопасного места, прежде чем автомобиль остановится.

ВНИМАНИЕ

Дополнительное электронное оборудование, такое как СВ-радиостанция, мобильный телефон, навигационная система или радиостанция с приемником-передатчиком, может создавать помехи для работы электронных систем вашего автомобиля, аудиосистемы и других электронных приборов, и даже привести к их выходу из строя. Обязательно проконсультируйтесь с официальным дилером GM, прежде чем устанавливать какое-либо дополнительное электронное оборудование.

Важные меры безопасности

Дополнительные меры предосторожности

ПРЕДОСТЕРЕЖЕНИЕ

Вождение автомобиля в нетрезвом состоянии очень опасно. Ваши рефлексы, восприятие, внимание и оценка ситуации могут сильно измениться после приема даже маленькой дозы алкоголя. Вождение после употребления алкоголя может привести к аварии с серьезными ранениями и даже смертельным исходом. Поэтому ни в коем случае нельзя водить автомобиль в нетрезвом состоянии или находиться в автомобиле с нетрезвым водителем. После любого торжества, связанного с употреблением алкоголя, добирайтесь до дома на такси или заранее договаривайтесь, кто из членов вашей компании воздержится от употребления спиртных напитков, чтобы вести обратно автомобиль.

ПРЕДОСТЕРЕЖЕНИЕ

Результаты медицинских исследований показывают, что наличие алкоголя в организме человека делает последствия аварий значительно более серьезными. Это относится, в особенности, к травмам головного и спинного мозга и повреждениям сердечно-сосудистой системы. Когда выпивший спиртное человек – будь это водитель или пассажир – попадает аварию, его шансы погибнуть или стать инвалидом значительно выше, чем у человека, который попал в такую же аварию, но перед этим не употреблял алкоголя.

ПРЕДОСТЕРЕЖЕНИЕ

Незапертые двери представляют опасность. Перед началом движения автомобиля убедитесь, что все его двери заперты.

Выключите систему круиз-контроля, когда вы не пользуетесь ей.

Глава 1 - Приборы и органы управления

Приборы и органы управления на передней панели и консоли	24
Приборная панель	27
Сигнализаторы аварийного состояния	30
Информационный центр водителя	45
Кнопки информационного центра водителя	46
Персональные настройки функций.....	52
Сообщения информационного центра водителя.....	59
Система Stabilitrak®	68
Электрические розетки для подключения дополнительного электрооборудования	73
Приборы освещения	74
Главный переключатель приборов освещения	74
Регулятор яркости подсветки приборной панели	77
Передние противотуманные фары	77
Система подсветки при посадке/высадке	78
Плафоны для чтения.....	78
Плафоны освещения салона.....	79
Система предотвращения разряда аккумуляторной батареи.....	79
Система отопления и кондиционирования воздуха... ..	80
Стандартная двухзонная система климат-контроля	80
Автоматическая двухзонная система климат-контроля.....	84
Вентиляционные решетки	91
Рекомендации по работе с системой	91
Электрообогреватель заднего стекла	92
Система отопления/кондиционирования воздуха в задней части салона	93

Аудиосистема и часы	94
Аудиосистема с приемником RDS и проигрывателем аудиокассет и компакт-дисков	96
Часы	96
Органы управления аудиосистемой	97
Проигрыватель аудиокассет.....	107
Проигрыватель компакт-дисков.....	111
Калибровка радиоприемника	115
Система защиты от кражи.....	115
Регулировка громкости сигнала гонга	115
Аудиосистема с приемником RDS и проигрывателем на 6 компакт-дисков.....	116
Часы	116
Органы управления аудиосистемой	117
6-дисковый проигрыватель компакт-дисков	128
Калибровка радиоприемника	136
Система защиты от кражи.....	136
Регулировка громкости сигнала гонга	136
Аудиосистема с приемником RDS и проигрывателем CD (с функцией воспроизведения дисков формата MP3)	137
Часы	137
Органы управления аудиосистемой	138
Проигрыватель CD	148
Воспроизведение компакт-дисков формата MP3 и WMA....	152
Калибровка радиоприемника	159
Система защиты от кражи.....	160
Регулировка громкости сигнала гонга.....	160
Аудиосистема для задних пассажиров	160
Система защиты от кражи.....	162
Органы управления аудиосистемой, расположенные на рулевом колесе	163

Глава 1 - Приборы и органы управления

Антенна	164	Хранение багажа в заднем багажном отделении	194
Регулировка громкости сигнала гонга	165	Шторка заднего багажного отделения.....	195
Навигационная система	165	Потолок и крыша	197
Органы управления, установленные		Потолочная консоль	197
на рулевом колесе/рулевой колонке.....	166	Солнцезащитные козырьки	197
Звуковой сигнал.....	166	Вентиляционный люк в крыше	198
Выключатель аварийной световой сигнализации	166	Багажник на крыше	198
Рычаг регулировки высоты рулевого колеса	167	Размещение мелкого багажа	200
Кнопки управления аудиосистемой, расположенные		Центральная консоль.....	200
на рулевом колесе	167	Перчаточный ящик	200
Кнопки информационного центра водителя	167	Подстаканники.....	200
Регулятор положения педали акселератора и тормоза	167	Удерживающая сетка для багажа	201
Многофункциональный рычаг	168	Хранение багажа в заднем багажном отделении	201
Указатели поворота	168	Багажник на крыше	201
Переключатель дальнего/ближнего света фар	169	Пепельница и прикуриватель	201
Круиз-контроль.....	169	Система сохранения питания дополнительного	
Очистители ветрового стекла	174	электрооборудования.....	202
Зеркала	177	Система предотвращения разряда аккумуляторной	
Наружные зеркала заднего вида.....	177	батареи	202
Внутреннее зеркало заднего вида		Система управления электропитанием	202
с положениями "день/ночь"	178	Функция запоминания регулировок.....	203
Туалетные зеркала	185		
Окна	185		
Электрические стеклоподъемники	186		
Двери.....	187		
Механические замки дверей	188		
Электрические замки дверей	188		
Блокировка задних замков от случайного			
открывания детьми	192		
Заднее багажное отделение	193		
Дверь багажного отделения	193		

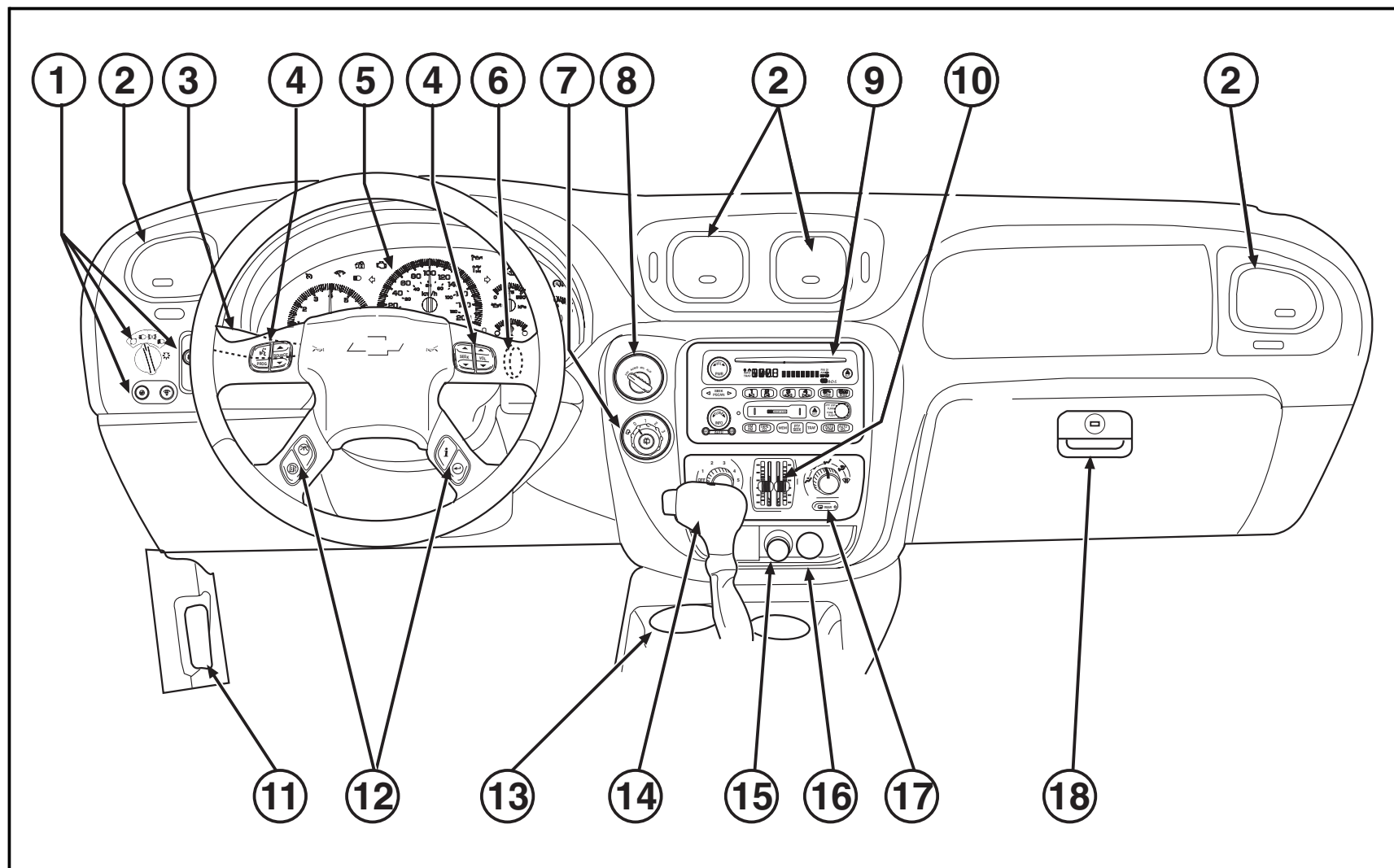

Приборы и органы управления

■ ПРИБОРЫ И ОРГАНЫ УПРАВЛЕНИЯ НА ПЕРЕДНЕЙ ПАНЕЛИ И КОНСОЛИ

1. Главный переключатель наружного освещения
2. Вентиляционные решетки
3. Многофункциональный рычаг
4. Кнопки управления аудиосистемой, расположенные на рулевом колесе (дополнительное оборудование)
5. Приборная панель
6. Замок зажигания
7. Очиститель/омыватель заднего стекла
8. Переключатель раздаточной коробки
9. Аудиосистема и часы
10. Система отопления и кондиционирования воздуха
11. Рычаг открывания капота
12. Информационный центр водителя (дополнительное оборудование)
13. Пепельница
14. Селектор автоматической коробки передач, кнопка отключения системы динамической стабилизации Stabilitrak®
15. Прикуриватель
16. Розетки для подключения дополнительного электрооборудования
17. Выключатель электрообогревателя заднего стекла
18. Перчаточный ящик

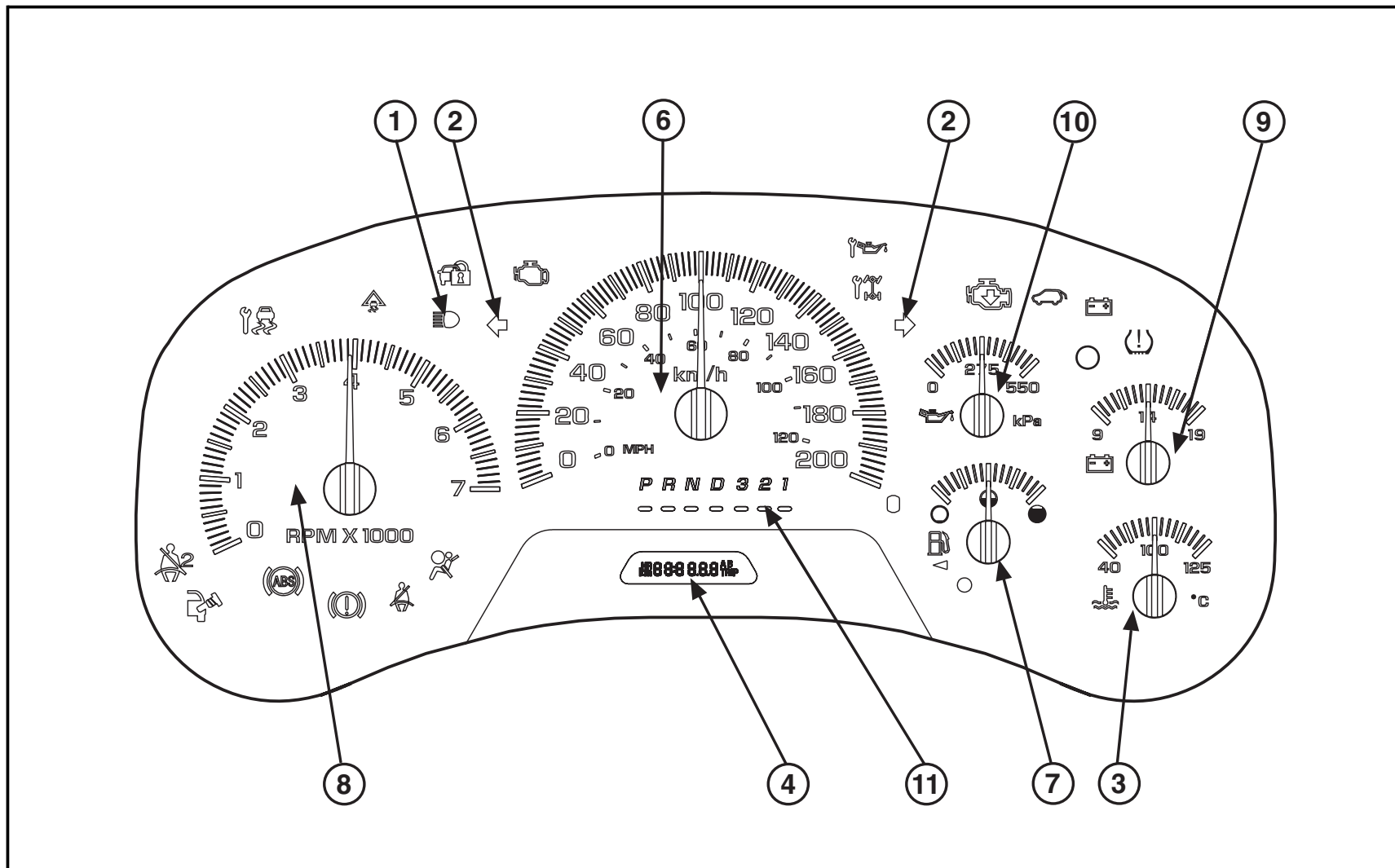

Приборы и органы управления

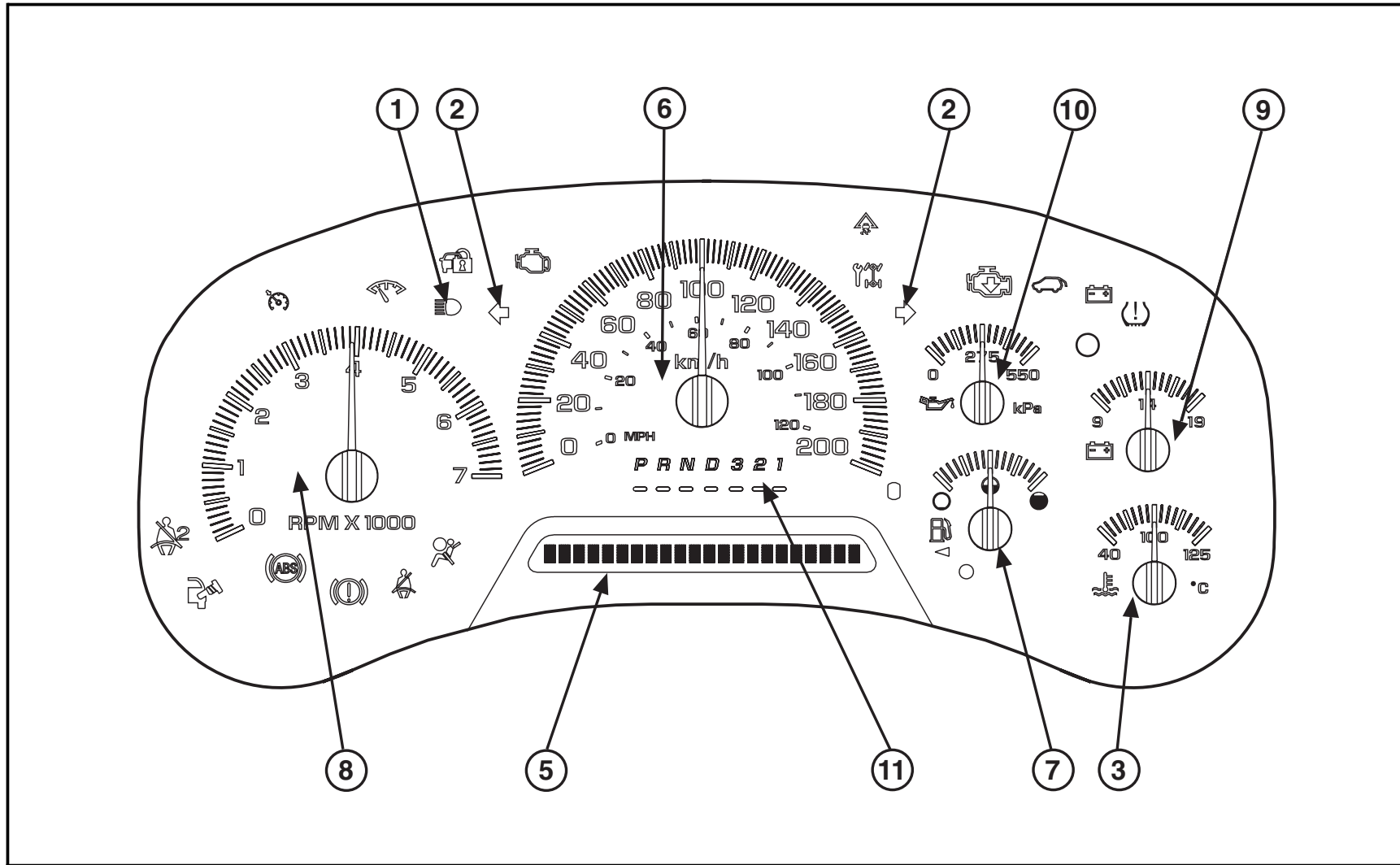

ПРИБОРНАЯ ПАНЕЛЬ

На рисунке показана наиболее типичная панель приборов. Установленная на вашем автомобиле панель приборов может отличаться от панели, представленной на рисунке. Это зависит от комплектации вашего автомобиля.

Приборная панель спроектирована так, чтобы вы могли с одного взгляда определить, как работают основные системы вашего автомобиля.

Ваш автомобиль может быть оборудован информационным центром водителя, который взаимодействует с приборами, индикаторами и сигнализаторами аварийного состояния. См. раздел «Сообщения информационного центра водителя» ниже в этой главе.

1. Индикатор включения дальнего света фар

Индикатор загорается при включении дальнего света фар.

2. Индикаторы включения указателей поворота

При включении указателя поворота начинает мигать один из двух индикаторов, выполненных в виде стрелок, направленных в сторону поворота или изменения полосы движения.

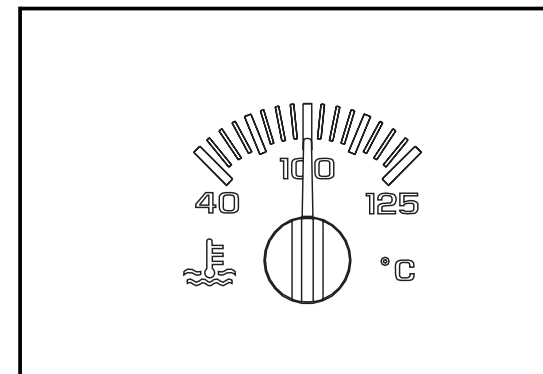

3. Указатель температуры охлаждающей жидкости двигателя

Этот указатель показывает температуру охлаждающей жидкости двигателя. Если стрелка указателя заходит в красную зону, это означает, что двигатель перегрелся!

Если двигатель перегрелся, немедленно остановите автомобиль и заглушите двигатель. См. главы 4 и 5 данного Руководства для получения более подробной информации о системе охлаждения.

Приборы и органы управления

4. Счетчик общего/частичного пробега

Автомобили, не оборудованные информационным центром водителя

Счетчик общего пробега показывает общий пробег вашего автомобиля с момента начала эксплуатации.

Счетчик частичного пробега показывает расстояние, пройденное автомобилем с момента последней установки на ноль показаний счетчика частичного пробега.

Для переключения счетчика с показания общего пробега на показание частичного пробега нажмите кнопку установки на ноль счетчика частичного пробега.

Чтобы посмотреть показания счетчика пробега при не работающем двигателе, нажмите на кнопку сброса показаний счетчика частичного пробега, расположенную на панели приборов.

Для обнуления счетчика частичного пробега, выведите на дисплей его показания, а затем нажмите и удерживайте кнопку сброса.

Если вы забыли сбросить счетчик частичного пробега перед началом поездки, то сначала выведите на дисплей показания нужного счетчика частичного пробега, а затем нажмите и удерживайте кнопку сброса, расположенную на панели приборов, в течение, по крайней мере, четырех секунд.

На дисплее появится значение пробега с момента последнего выключения зажигания.

Автомобили, оснащенные информационным центром водителя

Для получения более подробной информации см. параграф "Кнопка информации о поездке" в разделе «Кнопки информационного центра водителя» ниже в этой главе.

5. Дисплей информационного центра водителя (дополнительное оборудование)

См. параграф «Информационный центр водителя» далее в этой главе.

6. Спидометр

Спидометр показывает скорость движения автомобиля.

Скорость будет показана в метрических единицах измерения км/ч (километры в час) или в британских единицах измерения MPH (миль в час).

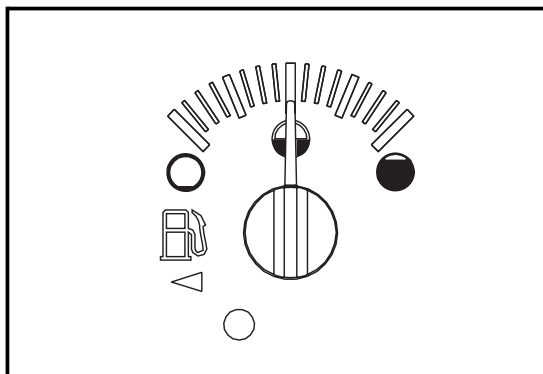

7. Указатель уровня топлива

Указатель уровня топлива показывает количество топлива, оставшегося в баке. Указатель уровня топлива работает только при включенном зажигании.

8. Тахометр

Тахометр показывает частоту вращения коленчатого вала двигателя в тысячах оборотов в минуту (RPM).

9. Вольтметр

При работе двигателя вольтметр показывает напряжение в системе зарядки аккумуляторной батареи. Если зажигание включено, но двигатель не работает, то вольтметр показывает состояние аккумуляторной батареи.

Стрелка указателя может колебаться между более низкими и более высокими показаниями. Это нормальное явление.

Вольтметр может также давать более низкие показания при движении в режиме экономии топлива. Это нормальное явление.

Если стрелка вольтметра постоянно находится в любой предупредительной зоне, это указывает на неисправность системы электрооборудования. Следует немедленно выявить и устранить причину неисправности.

Вольтметр может показывать низкое напряжение, если при большое число потребителей электроэнергии были оставлены включенными на продолжительное время при двигателе, работающем на холостом ходу. После начала работы двигателя под нагрузкой и с более высокой частотой вращения коленчатого вала напряжение должно вернуться к нормальному значению.

Приборы и органы управления

10. Указатель давления моторного масла

Указатель давления моторного масла показывает давление, под которым моторное масло подается к различным деталям двигателя, требующим смазки. Если показания постоянно находятся в зоне низкого давления, это может указывать на неисправность системы смазки и/или двигателя.

ПРЕДОСТЕРЕЖЕНИЕ

Не допускайте движения автомобиля при пониженном давлении моторного масла. Двигатель вашего автомобиля может перегреться и загореться. Это может привести к получению ожогов вами или другими людьми. Как можно скорее проверьте уровень моторного масла. При необходимости, обратитесь на сервисную станцию.

ВНИМАНИЕ

Выход из строя двигателя из-за невнимательного отношения к контролю уровня и давления масла может потребовать дорогостоящего ремонта, на который гарантия изготовителя не распространяется.

Для получения подробной информации см. параграф «Моторное масло» в главе 4.

11. Индикатор положения селектора автоматической коробки передач

Этот индикатор показывает, в каком положении находится селектор автоматической коробки передач вашего автомобиля. Для получения более подробной информации см. главу 3.

Сигнализаторы аварийного состояния

На вашем автомобиле имеется ряд сигнализаторов аварийного состояния.

Сигнализаторы загораются, когда возникла или может возникнуть неисправность в одной из систем вашего автомобиля. Некоторые сигнализаторы кратковременно загораются при включении зажигания для того, чтобы вы могли убедиться в их работоспособности.

Ваш автомобиль может быть оборудован информационным центром водителя, который взаимодействует с приборами, индикаторами и сигнализаторами аварийного состояния. См. раздел «Информационный центр водителя» ниже в этой главе.



Сигнализатор необходимости замены моторного масла (дополнительное оборудование)

Загорание этого сигнализатора свидетельствует о необходимости замены моторного масла.

После замены моторного масла, необходимо сбросить в исходное состояние монитор срока службы моторного масла.

Для получения подробной информации см. параграф «Периодичность замены моторного масла» в главе 4.

Для получения более подробной информации о замене моторного масла см. главу 4.

Кроме того, обратитесь к Сервисному буклету для получения более подробной информации.

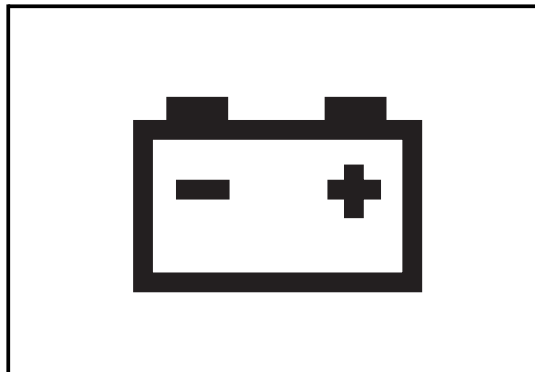

Сигнализатор неисправности системы зарядки аккумуляторной батареи

Этот сигнализатор должен загораться при включенном зажигании, когда двигатель еще не запущен, чтобы показать свою работоспособность.

Если этот сигнализатор не загорается при включении зажигания, это может свидетельствовать о перегорании электрического предохранителя или лампы. Необходимо немедленно восстановить работоспособность сигнализатора, чтобы он мог в любой момент предупредить вас о возникшей неисправности.

Если сигнализатор не гаснет после запуска двигателя или загорается при движении автомобиля, это говорит о возможной неисправности данной системы.

Следует немедленно выявить и устранить причину неисправности.

На дисплее информационного центра водителя (при наличии) также может появиться предупреждающее сообщение.

Для получения более подробной информации см. раздел «Сообщения информационного центра водителя» ниже в этой главе.

Движение с горящим сигнализатором может привести к быстрому разряду аккумуляторной батареи вашего автомобиля.

Если вам требуется проехать короткое расстояние с горящим сигнализатором, выключите все дополнительное электрооборудование, без которого можно обойтись, например, аудиосистему и кондиционер воздуха.

Приборы и органы управления



Сигнализатор неисправности тормозной системы

На вашем автомобиле установлена двухконтурная тормозная система. Если один контур системы выйдет из строя, другой позволит вам затормозить автомобиль.

Данный сигнализатор должен кратковременно загораться при запуске двигателя, чтобы показать свою работоспособность.

Если этот сигнализатор не загорается при включении зажигания, это может свидетельствовать о перегорании электрического предохранителя или лампы. Необходимо немедленно восстановить работоспособность сигнализатора, чтобы он мог в любой момент предупредить вас о возникшей неисправности.

Если сигнализатор загорается во время движения, незамедлительно снизьте скорость и остановите автомобиль, соблюдая меры предосторожности.

Возможно, при этом вам придется приложить повышенное усилие к педали тормоза, и ход педали тормоза может увеличиться. Тормозной путь автомобиля также может увеличиться.

Если сигнализатор продолжает гореть, отбуксируйте автомобиль на станцию технического обслуживания. Следует немедленно проверить тормозную систему.

Сигнализатор неисправности тормозной системы также загорается при не полностью отпущенном рычаге стояночного тормоза. Если сигнализатор не гаснет после того, как вы полностью отпустили стояночный тормоз, это означает наличие неисправности в тормозной системе.

При загорании сигнализатора также может прозвучать сигнал гонга.

ПРЕДОСТЕРЕЖЕНИЕ

Движение с горящим сигнализатором неисправности тормозной системы может привести к аварии. Немедленно проверьте тормозную систему, если сигнализатор неисправности тормозной системы продолжает гореть.

Если сигнализатор неисправности тормозной системы загорается одновременно с сигнализатором неисправности анти-блокировочной системы и в течение десяти секунд раздается сигнал гонга, возможно, имеется неисправность в системе динамического перераспределения тормозных сил задних колес.

До тех пор, пока неисправность не будет устранена, при каждом включении зажигания будут загораться сигнализаторы и будет раздаваться сигнал гонга.

Обратитесь к вашему дилеру для выполнения необходимого обслуживания.

Для получения более подробной информации см. параграф "Система динамического перераспределения тормозных сил задних колес" в разделе "Тормозная система" в главе 3.

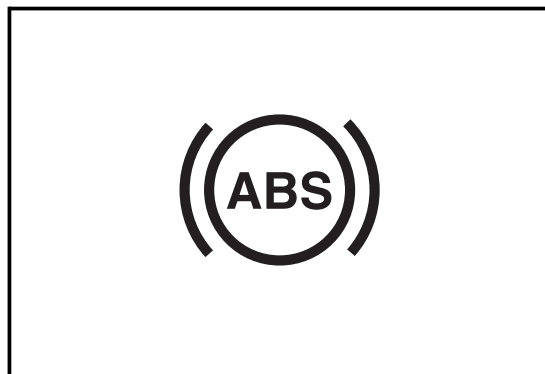

Сигнализатор неисправности антиблокировочной тормозной системы

Данный сигнализатор должен кратковременно загораться при запуске двигателя, чтобы показать свою работоспособность.

Если этот сигнализатор не загорается при включении зажигания, это может свидетельствовать о перегорании электрического предохранителя или лампы. Необходимо немедленно восстановить работоспособность сигнализатора, чтобы он мог в любой момент предупредить вас о возникшей неисправности.

Если сигнализатор продолжает гореть или загорается во время движения, это свидетельствует о возможной неисправности системы.

Остановитесь при первой же возможности и выключите зажигание. Затем вновь запустите двигатель, чтобы перезагрузить систему.

Если сигнализатор продолжает гореть или загорается во время движения, ваш автомобиль нуждается в ремонте. До ремонта вы можете пользоваться тормозной системой, однако антиблокировочная система не будет функционировать.

Если сигнализатор неисправности рабочей тормозной системы также загорелся, это означает, что антиблокировочная тормозная система не функционирует, и что возникла неисправность в рабочей тормозной системе. Соблюдая меры предосторожности, снизьте скорость и остановите автомобиль на обочине. Отбуксируйте автомобиль на сервисную станцию для ремонта.

См. параграф «Сигнализатор неисправности тормозной системы» ранее в данной главе.

На дисплее информационного центра водителя (при наличии) также может появиться предупреждающее сообщение.

Для получения более подробной информации см. раздел «Сообщения информационного центра водителя» ниже в этой главе.

⚠ ПРЕДОСТЕРЕЖЕНИЕ

Движение с горящим любым сигнализатором неисправности тормозной системы может привести к аварии. Немедленно проверьте тормозную систему, если сигнализатор неисправности тормозной системы продолжает гореть.

Если сигнализатор неисправности тормозной системы загорается одновременно с сигнализатором неисправности антиблокировочной системы и в течение десяти секунд раздаётся сигнал гонга, возможно, имеется неисправность в системе динамического перераспределения тормозных сил задних колес.

Приборы и органы управления

До тех пор, пока неисправность не будет устранена, при каждом включении зажигания будут загораться сигнализаторы и будет раздаваться сигнал гонга.

Обратитесь к вашему дилеру для выполнения необходимого обслуживания.

Для получения более подробной информации см. параграф "Система динамического перераспределения тормозных сил задних колес" в разделе "Тормозная система" в главе 3.

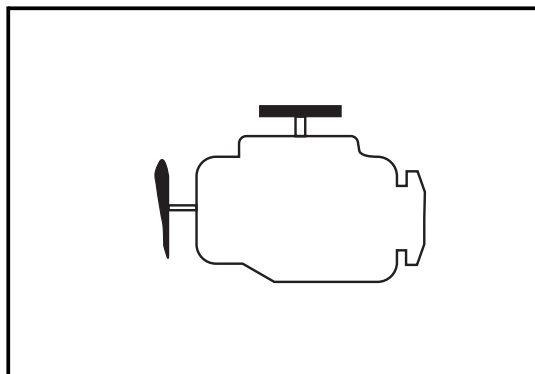

Сигнализатор неисправности двигателя

Этот сигнализатор следит за исправностью топливной системы, системы зажигания и системы ограничения выброса загрязняющих веществ.

Данный сигнализатор должен кратко-временно загораться при запуске двигателя, чтобы показать свою работоспособность.

Если этот сигнализатор не загорается при включении зажигания, это может свидетельствовать о перегорании электрического предохранителя или лампы. Необходимо немедленно восстановить работоспособность сигнализатора, чтобы он мог в любой момент предупредить вас о возникшей неисправности.

Если сигнализатор продолжает гореть или загорается во время движения, это свидетельствует о возможной неисправности системы.

Следует немедленно выявить и устранить причину неисправности.

Если этот сигнализатор мигает, необходимо:

- снизить скорость движения
- избегать резких ускорений
- избегать движения на подъем
- если вы буксируете прицеп, при первой возможности снизить массу груза в прицепе.

Если индикатор продолжает мигать, то остановите автомобиль, выключите зажигание и подождите, по крайней мере, 10 секунд, после чего вновь запустите двигатель.

Если сигнализатор продолжает мигать, обратитесь к официальному дилеру для устранения неисправности.

Если сигнализатор горит постоянно, то попробуйте сделать следующее:

- Если вы только что заправили бак топливом, это может свидетельствовать о неплотно закрытой крышке топливного бака. Правильно закройте крышку топливного бака, и сигнализатор должен погаснуть.
- Если вы только что проехали через глубокую лужу, что могло привести к попаданию воды на электрические компоненты, это условие может исчезнуть само после высыхания компонентов системы электрооборудования.

- При низком уровне топлива проблема может быть устранена заправкой топливного бака.
- Убедитесь в том, что вы используете топливо высокого качества.

Если через некоторое время сигнализатор не гаснет, ваш автомобиль нуждается в техническом обслуживании.

Если сигнализатор горит постоянно, то попробуйте сделать следующее: если вы только что заправили топливный бак, проверьте правильность установки крышки заливной горловины топливного бака.

Приборы и органы управления

ВНИМАНИЕ

Если продолжать движение автомобиля с горящим сигнализатором, через некоторое время это может привести к ухудшению эффективности работы системы снижения токсичности отработавших газов автомобиля, увеличению расхода топлива и неустойчивой работе двигателя. Это может привести к необходимости дорогостоящего ремонта, который не покрывается гарантийными обязательствами изготовителя.

Изменения, самостоятельно внесенные в конструкцию двигателя, трансмиссии, выпускной, впускной или топливной систем вашего автомобиля, замена оригинальных шин на шины, имеющие другие технические характеристики, могут повлиять на эффективность работы системы снижения токсичности и вызвать загорание данного сигнализатора. Изменения в названных выше системах могут привести к необходимости дорогостоящего ремонта, на который не будет распространяться гарантия изготовителя.

Чтобы автомобиль успешно прошел технический контроль по проверке исправности системы снижения токсичности отработавших газов, необходимо, чтобы сигнализатор неисправности двигателя был работоспособным и не загорался при движении автомобиля.

Если вы недавно заменили аккумуляторную батарею, или если аккумуляторная батарея была сильно разряжена, бортовая система диагностики может определить, что автомобиль не готов к проведению технического контроля. В этом случае может потребоваться совершать обычные поездки на автомобиле в течение нескольких дней, чтобы система диагностики накопила достаточно данных для проведения технического контроля.

Если перед проведением технического контроля вы совершали поездки в течение нескольких дней (с полностью заряженной аккумуляторной батареей), но автомобиль по-прежнему не может пройти технический контроль из-за неготовности бортовой диагностической системы, обратитесь к вашему дилеру или в центр диагностики с квалифицированным персоналом для подготовки автомобиля к прохождению технического контроля.

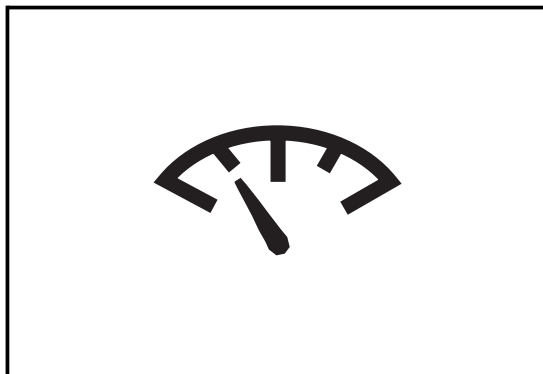

Сигнализатор предельного состояния стрелочных приборов (дополнительное оборудование)

Данный сигнализатор должен кратковременно загораться при запуске двигателя, чтобы показать свою работоспособность.

Если этот сигнализатор не загорается при включении зажигания, это может свидетельствовать о перегорании электрического предохранителя или лампы.

Необходимо немедленно восстановить работоспособность сигнализатора, чтобы он мог в любой момент предупредить вас о возникшей неисправности.

Если этот сигнализатор загорается и продолжает гореть во время движения автомобиля, проверьте показания всех приборов, чтобы убедиться, не находятся ли стрелки в предупреждающей зоне шкалы.



Сигнализатор неисправности системы Stabilitrak® (Дополнительное оборудование)

Данный сигнализатор должен кратковременно загораться при запуске двигателя, чтобы показать свою работоспособность.

Если этот сигнализатор не загорается при включении зажигания, это может свидетельствовать о перегорании электрического предохранителя или лампы.

Необходимо немедленно восстановить работоспособность сигнализатора, чтобы он мог в любой момент предупредить вас о возникшей неисправности.

Если сигнализатор продолжает гореть или загорается во время движения, это свидетельствует о возможной неисправности системы.

Для получения более подробной информации см. параграф «Система Stabilitrak» далее в этой главе.

На дисплее информационного центра водителя (при наличии) также может появиться предупреждающее сообщение.

Для получения более подробной информации см. также раздел «Сообщения информационного центра водителя» ниже в этой главе.

Приборы и органы управления



Индикатор функционирования системы **Stabilitrak**[®]

Данный сигнализатор должен кратковременно загораться при запуске двигателя, чтобы показать свою работоспособность.

Если этот сигнализатор не загорается при включении зажигания, это может свидетельствовать о перегорании электрического предохранителя или лампы.

Необходимо немедленно восстановить работоспособность сигнализатора, чтобы он мог в любой момент предупредить вас о возникшей неисправности.

Когда включается система Stabilitrak, индикатор системы Stabilitrak будет мигать. Это нормальное явление.

Если этот сигнализатор продолжает гореть после запуска двигателя или загорается во время движения, причем вы не отключали систему Stabilitrak, то это говорит о возможной неисправности данной системы.

Для получения более подробной информации см. параграф «Система Stabilitrak» далее в этой главе.

На дисплее информационного центра водителя (при наличии) также может появиться предупреждающее сообщение.

Для получения более подробной информации см. также раздел «Сообщения информационного центра водителя» ниже в этой главе.

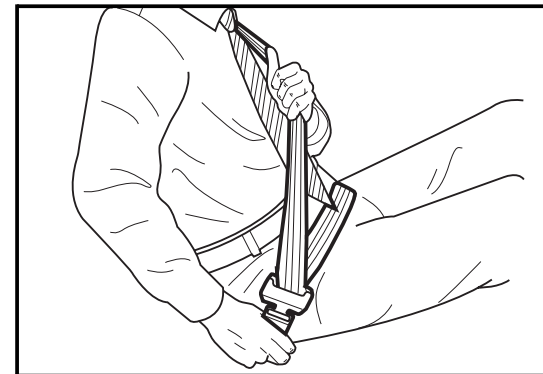

Сигнализатор не пристегнутого ремня безопасности

Для получения более подробной информации см. раздел «Ремни безопасности» в главе 2.



Сигнализатор не пристегнутого ремня безопасности переднего пассажира

Для получения более подробной информации см. раздел «Ремни безопасности» в главе 2.

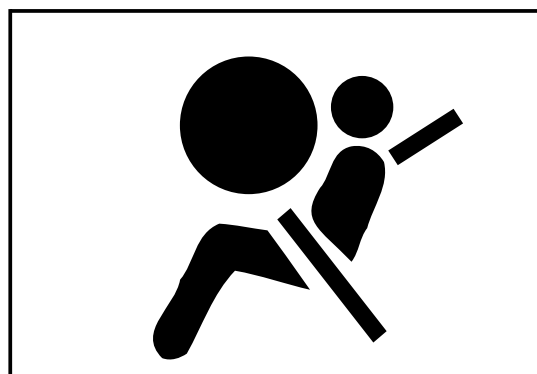

Сигнализатор неисправности подушки безопасности

Этот сигнализатор должен загораться при запуске двигателя и может мигать в течение нескольких секунд.

Если этот сигнализатор не загорается при включении зажигания, это может свидетельствовать о перегорании электрического предохранителя или лампы. Необходимо немедленно восстановить работоспособность сигнализатора, чтобы он мог в любой момент предупредить вас о возникшей неисправности.

Если сигнализатор продолжает гореть или загорается во время движения, это свидетельствует о возможной неисправности системы.

На дисплее информационного центра водителя (при наличии) также может появиться предупреждающее сообщение.

Для получения более подробной информации см. также раздел «Сообщения информационного центра водителя» ниже в этой главе.

Немедленно обратитесь на сервисную станцию.

Для получения более подробной информации о системе подушек безопасности см. главу 2.

Приборы и органы управления

ПРЕДОСТЕРЕЖЕНИЕ

Если сигнализатор неисправности подушек безопасности не гаснет после запуска двигателя или загорается при движении автомобиля, это говорит о возможной неисправности данной системы. Подушки безопасности могут не сработать при аварии, либо могут сработать при отсутствии аварии. Чтобы избежать получения травм вами и вашими пассажирами, немедленно обратитесь на сервисную станцию.

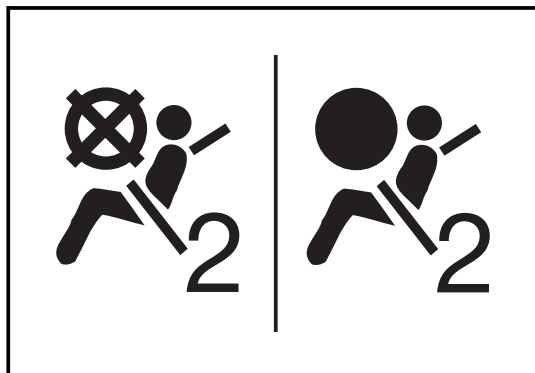

Индикатор включения/выключения подушки безопасности переднего пассажира

Ваш автомобиль оборудован системой определения присутствия переднего пассажира.

См. раздел "Система определения присутствия переднего пассажира" в главе 2.

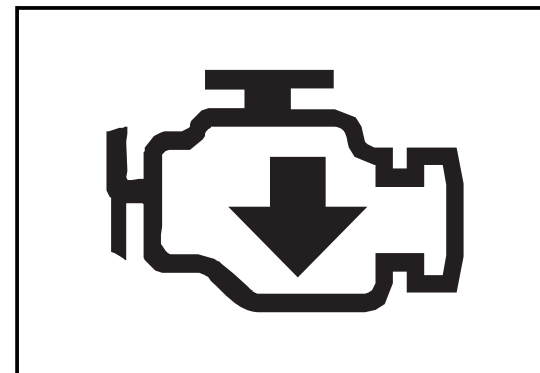

Сигнализатор режима снижения мощности двигателя

Этот сигнализатор загорается при заметном снижении мощности двигателя. Вы можете продолжать движение, однако динамические характеристики автомобиля и его максимальная скорость снизятся. Если во время следующей поездки этот сигнализатор вновь загорается и остается гореть, как можно быстрее обратитесь к вашему дилеру для проведения ремонта.

Этот сигнализатор может загореться также при возникновении неисправности электронной системы управления дроссельной заслонкой. Если это произойдет, как можно быстрее обратитесь к вашему дилеру для проведения ремонта.

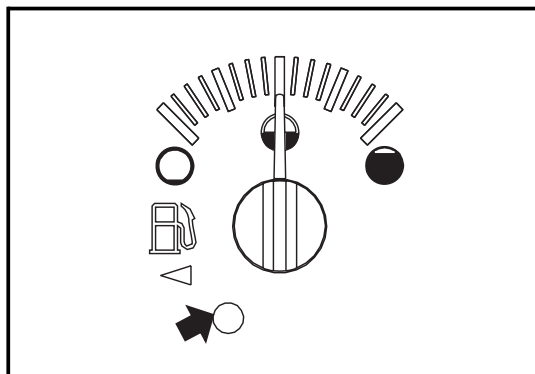

Сигнализатор низкого уровня топлива

Данный сигнализатор должен кратковременно загораться при запуске двигателя, чтобы показать свою работоспособность.

Если этот сигнализатор продолжает гореть, это означает, что уровень топлива в баке снизился до минимального.

Как можно скорее заправьте бак топливом.

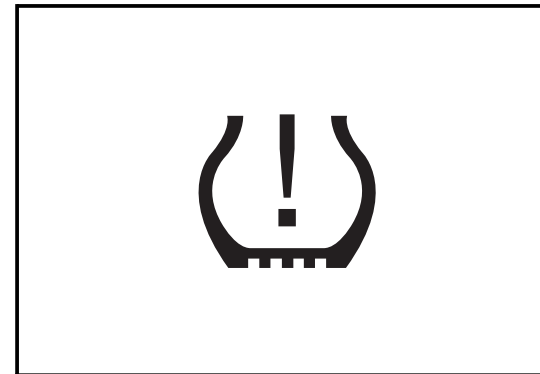

Сигнализатор низкого давления воздуха в шинах

Данный сигнализатор должен кратковременно загораться при запуске двигателя, чтобы показать свою работоспособность.

После первоначальной проверки лампы, этот сигнализатор загорается, если монитор давления воздуха в шинах обнаруживает снижение давления воздуха в одной или нескольких шинах.

Приборы и органы управления

Сообщение **CHECK TIRE PRESSURE** (Проверьте давление воздуха в шинах) появится на дисплее информационного центра водителя (дополнительное оборудование).

Для получения более подробной информации см. раздел «Сообщения информационного центра водителя» ниже в этой главе.

При появлении сообщения о снижении давления воздуха в шинах, как можно скорее остановитесь, проверьте, не повреждены ли шины, и накачайте их до рекомендованного давления.

Это предупреждение будет появляться вновь при каждом запуске двигателя до тех пор, пока неисправность не будет устранена.

При обнаружении неисправности световой индикатор будет мигать в течение одной минуты, а затем останется гореть постоянно до выключения зажигания.

Это предупреждение будет появляться вновь при каждом запуске двигателя до тех пор, пока неисправность не будет устранена.

Обратитесь к вашему дилеру для выполнения необходимого обслуживания.

Для получения более подробной информации см. параграф "Монитор давления воздуха в шинах" в разделе "Шины" главы 4.



Сигнализатор неплотно закрытой крышки горловины топливного бака (дополнительное оборудование)

Это сигнализатор загорается, если крышка заливной горловины топливного бака отсутствует, неправильно установлена или неплотно закрыта.

См. параграф «Сигнализатор неисправности двигателя» ранее в данной главе для получения более подробной информации.



Сигнализатор не закрытой двери багажного отделения

Если этот сигнализатор загорается, это свидетельствует о том, что дверь багажного отделения или ее стекло неплотно закрыты.

Плотно закройте дверь багажного отделения и ее стекло.

Запрещается движение с не полностью закрытой дверью багажного отделения или ее стеклом, даже если они открыты только частично.

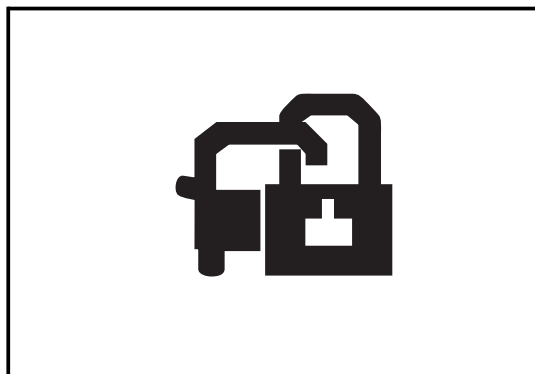

Сигнализатор противоугонной системы

Для получения более подробной информации о системе Passlock[®] см. главу 3.

Для получения более подробной информации см. также параграф «Система противоугонной сигнализации» в главе 3.

Сигнализатор превышения скорости

Если этот сигнализатор мигает, снизьте скорость движения.

Приборы и органы управления

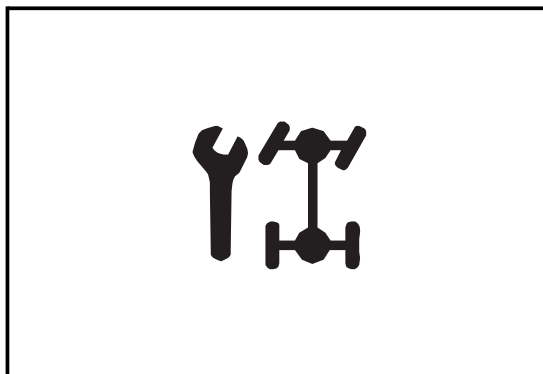

Сигнализатор неисправности системы полного привода (дополнительное оборудование)

Данный сигнализатор должен кратковременно загораться при запуске двигателя, чтобы показать свою работоспособность.

Если этот сигнализатор не загорается при включении зажигания, это может свидетельствовать о перегорании электрического предохранителя или лампы.

Необходимо немедленно восстановить работоспособность сигнализатора, чтобы он мог в любой момент предупредить вас о возникшей неисправности.

Если сигнализатор продолжает гореть или загорается во время движения, это свидетельствует о возможной неисправности трансмиссии.

Неисправности в данной системе можно определить, прежде чем они станут явными.

Своевременное техническое обслуживание может предотвратить серьезное повреждение автомобиля.

Обратитесь к вашему дилеру для проведения ремонта.

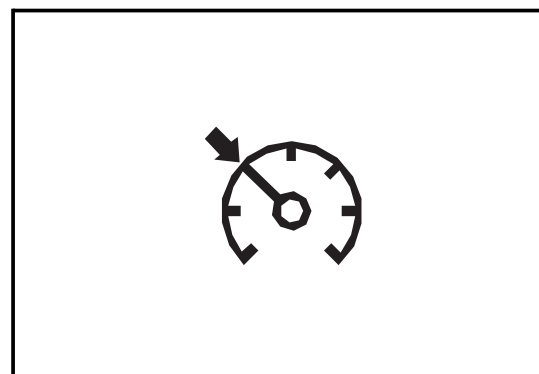

Индикатор системы круиз-контроля (дополнительное оборудование)

Данный индикатор загорается при включении системы круиз-контроля.

Для получения более подробной информации см. параграф «Круиз-контроль» далее в этой главе.

ИНФОРМАЦИОННЫЙ ЦЕНТР ВОДИТЕЛЯ (ДОПОЛНИТЕЛЬНОЕ ОБОРУДОВАНИЕ)

Информационный центр водителя позволяет получить информацию о состоянии многих систем автомобиля.

При помощи информационного центра водителя вы можете ввести и запомнить персональные настройки, а также получать предупреждающие сообщения.

Дисплей информационного центра расположен в нижней части панели приборов.

Кнопки управления могут быть расположены на рулевом колесе (дополнительное оборудование).

При включении зажигания включается информационный центр водителя.

После короткой паузы информационный центр водителя восстановит тот режим, в котором он был непосредственно перед выключением двигателя.

Если система определит возникновение неисправности, на дисплее появится предупреждающее сообщение.

Для получения более подробной информации см. раздел «Сообщения информационного центра водителя» ниже в этой главе.

В данном Руководстве показаны наиболее типичные виды дисплеев. Установленный на вашем автомобиле дисплей может отличаться от дисплея, показанного на иллюстрациях, в зависимости от конкретной комплектации вашего автомобиля и от языка, на работу с которым настроена система.

Приборы и органы управления

Кнопки информационного центра водителя (дополнительное оборудование)

Примечание: Если ваш автомобиль не оснащен кнопками управления информационным центром, расположенными на рулевом колесе, то некоторые из функций, перечисленных в данном разделе, могут быть недоступны. Для просмотра показаний счетчика общего и частичного пробега используйте кнопку сброса показаний счетчика частичного пробега, расположенную на приборной панели. Нажмите эту кнопку для подтверждения получения сообщения или для удаления сообщения. Для информации о функциях, доступных на автомобилях, не оборудованных кнопками управления информационным центром водителя, расположенными на рулевом колесе, см. параграф "Счетчик общего/частичного пробега".

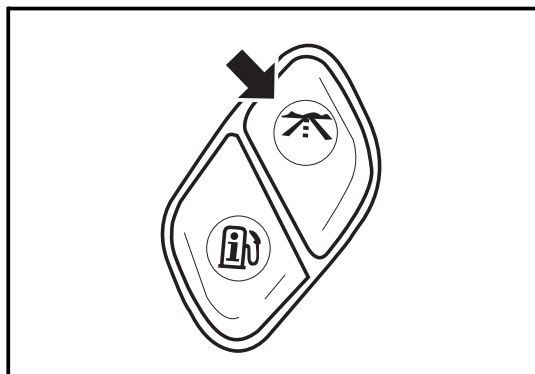

Кнопка информации о поездке

При последовательных нажатиях кнопки на дисплей выводится следующая информация:

- **ODOMETER (Счетчик общего пробега)**

Счетчик общего пробега показывает общий пробег вашего автомобиля с момента начала эксплуатации.

Показания могут быть выведены на дисплей в метрических единицах измерения (километрах) или в британских единицах измерения (милях).

Чтобы увидеть показания счетчика пробега при не работающем двигателе, нажмите на кнопку сброса счетчика частичного пробега, расположенную на панели приборов.

- **TRIP A (Поездка A) и TRIP B (Поездка B)**

Ваш автомобиль также имеет два счетчика частичного пробега, которые называются **TRIP A** (Поездка A) и **TRIP B** (Поездка B).

Счетчик частичного пробега показывает расстояние, пройденное автомобилем с момента последней установки на ноль показаний счетчика частичного пробега.

Показания могут быть выведены на дисплей в метрических единицах измерения (километрах) или в британских единицах измерения (милях).

Для установки на ноль счетчика частичного пробега вначале выведите на дисплей показания требуемого счетчика, а затем нажмите кнопку выбора и удерживайте ее нажатой в течение одной секунды.

При этом будут сброшены показания только того счетчика частичного пробега, который был выведен на дисплей.

Вы также можете сбросить счетчик частичного пробега при помощи кнопки сброса счетчика частичного пробега, расположенной на приборной панели.

Если вы забыли установить счетчик частичного пробега на ноль в начале поездки, выведите на дисплей показания требуемого счетчика, после чего нажмите кнопку сброса, расположенную на панели приборов, или кнопку "Выбор" информационного центра водителя, и удерживайте ее нажатой в течение, по крайней мере, четырех секунд.

На дисплее появится значение пробега с момента последнего выключения зажигания.

- **TIRE PRESSURES (Давление воздуха в шинах)**

Дисплей показывает давление воздуха в каждой шине вашего автомобиля.

Последовательно нажимайте на кнопку  для вывода на дисплей следующей информации:

- **LF TIRE** (Левая передняя шина)
- **RF TIRE** (Правая передняя шина)
- **LR TIRE** (Левая задняя шина)
- **RR TIRE** (Правая задняя шина)

Показания могут быть выведены на дисплей в метрических единицах измерения kPa или в британских единицах измерения PSI.

Если система обнаружит снижение давления воздуха в одной или нескольких шинах, загорится сигнализатор низкого давления воздуха в шинах, и на дисплее информационного центра водителя появится сообщение **CHECK TIRE PRESSURE** (Проверьте давление воздуха в шинах).

Для получения более подробной информации см. следующие параграфы:

- Монитор давления воздуха в шинах
- Сигнализатор низкого давления воздуха в шинах

Приборы и органы управления

- **TIMER (Таймер)**

Таймер используется в качестве секундомера.

После выбора функции таймера при помощи кнопки информации о поездке, нажмите кнопку выбора для пуска или остановки таймера.

Если во время поездки вы остановитесь, а затем тронетесь снова, таймер автоматически продолжит отсчет времени с того момента, когда вы выключили зажигание.

Таймер имеет поля для индикации часов, минут и секунд.

Таймер сбросится на **00:00:00** после достижения показания **99:59:59**.

Чтобы остановить таймер без сброса показаний, сначала выберите функцию таймера при помощи кнопки информации о поездке, а затем нажмите и отпустите кнопку выбора.

Для сброса таймера сначала выберите функцию таймера при помощи кнопки информации о поездке, а затем нажмите и отпустите кнопку выбора.

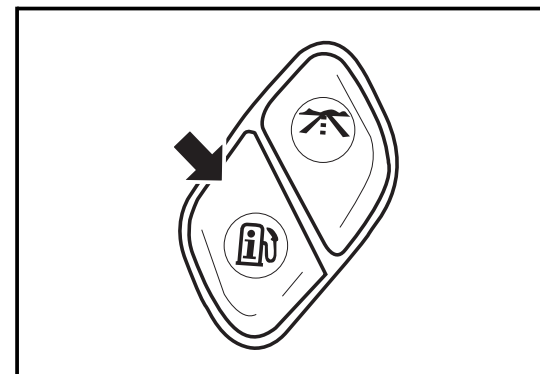

Кнопка информации о топливе

При последовательных нажатиях кнопки на дисплей выводится следующая информация:

- **RANGE (Запас хода по топливу)**

На дисплей выводится то расстояние, на которое, по оценке компьютера, хватит имеющегося в баке топлива.

Показания могут быть выведены на дисплей в метрических единицах измерения (километрах) или в британских единицах измерения (милях).

Если на дисплее появляется надпись **LOW** (Малый запас хода), вам следует как можно скорее заправить бак топливом.

Запас хода по топливу рассчитывается на основании среднего расхода топлива за последнее время.

Этот параметр нельзя обнулить.

- **FUEL USED (Количество израсходованного топлива):**

Выберите параметр **FUEL USED**, чтобы видеть общее количество топлива, израсходованного с момента последнего сброса системы. Для сброса этого показателя, нажмите на кнопку информации о топливе, чтобы выбрать пункт **FUEL USED**, а затем нажмите на кнопку выбора и удерживайте ее в течение одной секунды.

Показания могут быть выведены на дисплей в метрических единицах измерения (литрах), или в британских единицах измерения (галлонах).

- **AVG ECON (Средняя топливная экономичность)**

Дисплей показывает среднюю топливную экономичность с момента последней установки системы на ноль.

Показания могут быть выведены на дисплей в метрических или в британских единицах измерения:

- L/100 KM (расход топлива в литрах на 100 км)
- KM/L (пробег в километрах на одном литре топлива)
- MPG (пробег в милях на одном галлоне топлива).

Для сброса величины средней топливной экономичности, вначале выведите ее на дисплей при помощи кнопки информации о топливе, а затем нажмите на кнопку выбора и удерживайте ее в течение одной секунды.

- **ENGINE OIL LIFE (Срок службы моторного масла)**

На дисплее будет показан срок службы (в процентах) моторного масла, оставшийся после последнего сброса системы.

В зависимости от условий эксплуатации, пробег между необходимостью замены моторного масла может значительно изменяться.

Периодичность замены моторного масла зависит от условий эксплуатации автомобиля, частоты вращения коленчатого вала двигателя и температуры двигателя.

Владелец автомобиля несет ответственность за регулярную проверку уровня моторного масла.

Приборы и органы управления

После загорания сигнализатора необходимости замены моторного масла или появления сообщения **CHANGE ENGINE OIL** (Замените моторное масло), следует заменить моторное масло как можно скорее, в течение следующих 500 километров пробега.

Моторное масло и масляный фильтр необходимо заменять, по крайней мере, один раз в год, даже если система не указывает на необходимость замены моторного масла.

Для получения более подробной информации о замене моторного масла см. главу 4.

После замены моторного масла, необходимо сбросить в исходное состояние монитор срока службы моторного масла.

См. параграф "Интервал замены моторного масла" в главе 4 для получения более подробной информации.

Если не сбросить этот монитор, он будет давать неправильные показания.

После сброса системы в начальное состояние на дисплее появится надпись **100%**.

Сбрасывать монитор срока службы моторного масла можно только после замены моторного масла.

Если вы случайно сбросили монитор срока службы моторного масла, замените моторное масло через 5000 км после последней замены масла и вновь сбросьте монитор в исходное состояние.

Для получения подробной информации см. параграф «Моторное масло» в главе 4.

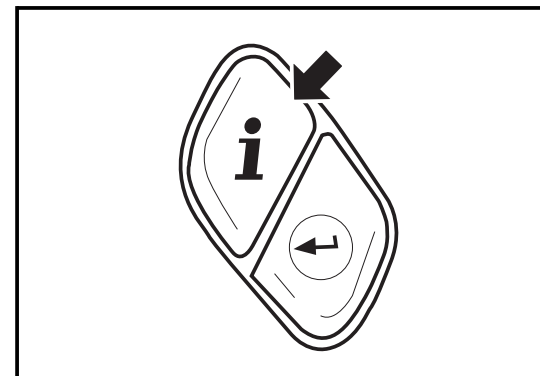

Кнопка персональных настроек

Примечание:

Персонально настраиваемые функции, за исключением функции **LANGUAGE** (Язык вывода информации на дисплей), доступны только в автомобилях, оборудованных кнопками управления информационным центром водителя, расположенными на рулевом колесе.

На дисплее будут показаны только доступные функции.

Ваш автомобиль может иметь следующие функции, которые могут быть индивидуально настроены.

- **LOCK DOORS** (Запирание дверей)
 - **UNLOCK DOORS** (Отпирание дверей)
 - **LOCK FEEDBACK** (Подтверждение запирания дверей)
 - **UNLOCK FEEDBACK** (Подтверждение отпирания дверей)
 - **HEADLAMP DELAY** (Задержка выключения фар)
 - **PERIMETER LIGHTS** (Освещение пространства вокруг автомобиля)
- **EASY EXIT SEAT** (Автоматическое смещение сиденья для облегчения высадки из автомобиля)
 - **ALARM WARNING** (Тип сигнала системы противоугонной сигнализации)
 - **LANGUAGE** (Язык вывода сообщений на дисплей)
 - **UNITS** (Единицы измерения)

Нажмите на кнопку персональных настроек, чтобы просмотреть список персонально настраиваемых функций, имеющих на вашем автомобиле.

Для программирования персональных настроек см. раздел «Персональные настройки» далее в данной главе.

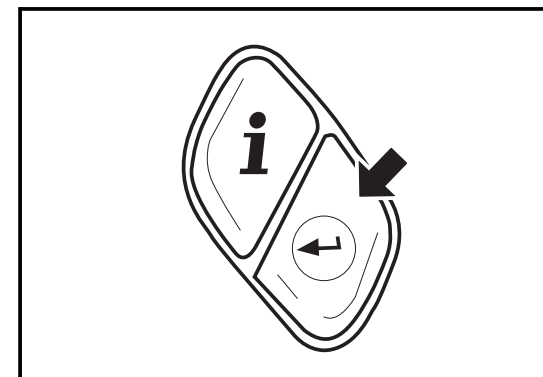

Кнопка выбора

Используйте эту кнопку для следующих действий:

- Установка на ноль счетчиков частичного пробега
См. «Кнопка информации о поездке» выше в данной главе.
- пуск, остановка, установка на ноль секундомера
См. «Кнопка информации о поездке» выше в данной главе.
- установка на ноль счетчика количества израсходованного топлива
См. «Кнопка информации о топливе» выше в данной главе.

Приборы и органы управления

- сброс величины средней топливной экономичности
См. «Кнопка информации о топливе» выше в данной главе.
- просмотр персонально настраиваемых функций
См. параграф «Персональные настройки функций» далее в этой главе.
- удаление сообщений с дисплея информационного центра водителя
См. параграф "Сообщения информационного центра водителя" ниже в этой главе.

Персональные настройки функций

Для программирования персонально настраиваемой функции:

1. Зажигание должно быть включено, и селектор автоматической коробки передач должен находиться в положении **P** (Стоянка).

Выключите фары во избежание разряда аккумуляторной батареи.

ВНИМАНИЕ

Если вы оставите автомобиль с включенным зажиганием на длительное время, это может привести к разряду аккумуляторной батареи.

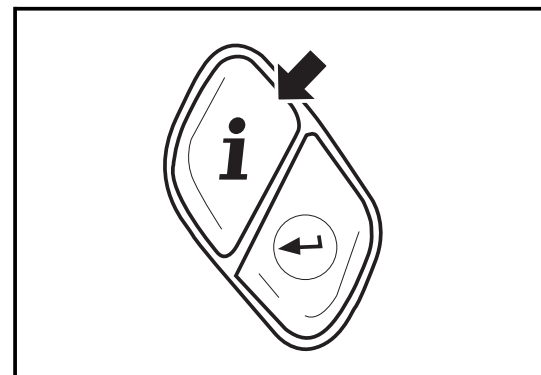

2. Нажмите на кнопку персональных настроек, чтобы просмотреть список персонально настраиваемых функций, имеющих на вашем автомобиле.
3. Когда на дисплей будет выведена требуемая функция, последовательно нажимайте на кнопку выбора, чтобы просмотреть ее возможные настройки.
4. Когда желаемая настройка функции будет выведена на дисплей, нажмите на кнопку персональной настройки, чтобы выбрать эту настройку, и переходите к персональной настройке следующей функции.

LOCK DOORS (Запирание дверей)

Вы можете просмотреть и выбрать одну из следующих настроек данной функции:

- **LOCK DOORS: IN GEAR** (Запирание дверей: При включении передачи)
Замки всех дверей автоматически запираются, когда вы переводите селектор автоматической коробки передач из положения **P** (Стоянка).
Эта настройка установлена на заводе по умолчанию.
- **LOCK DOORS: WITH SPEED** (Запирание дверей: При достижении определенной скорости)
Замки всех дверей запираются, когда скорость автомобиля превысит 13 км/ч в течение трех секунд.

Для получения более подробной информации см. параграф «Программируемые автоматические замки дверей» ниже в этой главе.

UNLOCK DOORS (Отпирание дверей)

Вы можете просмотреть и выбрать одну из следующих настроек данной функции:

- **UNLOCK DOORS: IN PARK** (Отпирание дверей: При переводе селектора автоматической коробки передач в положение "Стоянка")
Замки всех дверей автоматически разблокируются, когда вы переместите рычаг селектора автоматической коробки передач в положение **P** (Стоянка).
Эта настройка установлена на заводе по умолчанию.
- **UNLOCK DRIVER: IN PARK** (Отпирание двери водителя: При переводе селектора автоматической коробки передач в положение "Стоянка")
Замок двери водителя автоматически откроется, когда вы переместите рычаг селектора автоматической коробки передач в положение **P** (Стоянка).

- **UNLOCK DOORS: KEY OUT**

(Отпирание дверей: При вынимании ключа из замка зажигания)

Все двери автоматически отпираются, когда ключ будет вынут из замка зажигания.

- **UNLOCK DOORS: MANUALLY**

(Отпирание дверей: Ручное отпирание)

Автоматическое отпирание дверей отключено.

Для получения более подробной информации см. параграф «Программируемые автоматические замки дверей» ниже в этой главе.

Приборы и органы управления

LOCK FEEDBACK (Подтверждение запираания дверей)

Вы можете просмотреть и выбрать одну из следующих настроек данной функции:

- **LOCK FEEDBACK: BOTH**

(Подтверждение запираания дверей: Оба сигнала)

Габаритные фонари будут мигать при каждом нажатии на кнопку запираания на пульте дистанционного управления.

При повторном нажатии на кнопку запираания дверей на пульте дистанционного управления будет раздаваться звуковой сигнал.

Эта настройка установлена на заводе по умолчанию.

- **LOCK FEEDBACK: LAMPS**

(Подтверждение запираания дверей: Фонари)

Габаритные фонари будут мигать при каждом нажатии на кнопку запираания на пульте дистанционного управления.

- **LOCK FEEDBACK: HORN**

(Подтверждение запираания дверей: Звуковой сигнал)

При повторном нажатии на кнопку запираания дверей на пульте дистанционного управления будет раздаваться звуковой сигнал.

Примечание: Примечание: эта функция может быть доступна не на всех автомобилях.

- **LOCK FEEDBACK: OFF**

(Подтверждение запираания дверей: Выключено)

Световой и звуковой сигнал подтверждения отсутствуют при нажатии кнопки запираания на пульте дистанционного управления.

UNLOCK FEEDBACK (Подтверждение отпираания дверей)

Вы можете просмотреть и выбрать одну из следующих настроек этой функции:

- **UNLOCK FEEDBACK: LAMPS**

(Подтверждение отпираания дверей: Фонари)

Габаритные фонари будут мигать при каждом нажатии на кнопку отпираания на пульте дистанционного управления.

Эта настройка установлена на заводе по умолчанию.

- **UNLOCK FEEDBACK: HORN**

(Подтверждение отпираания дверей: Звуковой сигнал)

При повторном нажатии на кнопку отпираания дверей на пульте дистанционного управления будет раздаваться звуковой сигнал.

Примечание: Примечание: эта функция может быть доступна не на всех автомобилях.

- **UNLOCK FEEDBACK: BOTH**

(Подтверждение отпирания дверей:
Оба сигнала)

Габаритные фонари будут мигать при каждом нажатии на кнопку отпирания на пульте дистанционного управления.

При повторном нажатии на кнопку отпирания дверей на пульте дистанционного управления будет раздаваться звуковой сигнал.

Примечание: Примечание: эта функция может быть доступна не на всех автомобилях.

- **UNLOCK FEEDBACK: OFF**

(Подтверждение отпирания дверей:
Выключено)

Фонари внутреннего освещения не будут мигать, и звуковой сигнал не будет раздаваться при нажатии на кнопку отпирания дверей на пульте дистанционного управления.

HEADLAMP DELAY (Задержка выключения фар) (Дополнительное оборудование)

Вы можете просмотреть и выбрать одну из следующих настроек данной функции:

- **HEADLAMP DELAY: 10 SEC**
(Задержка выключения фар: 10 секунд)
Эта настройка установлена на заводе по умолчанию.
- **HEADLAMP DELAY: 20 SEC**
(Задержка выключения фар: 20 секунд)
- **HEADLAMP DELAY: 40 SEC**
(Задержка выключения фар: 40 секунд)
- **HEADLAMP DELAY: 1 MIN** (Задержка выключения фар: 1 минута)

- **HEADLAMP DELAY: 2 MIN** (Задержка выключения фар: 2 минуты)

- **HEADLAMP DELAY: 3 MIN** (Задержка выключения фар: 3 минуты)

- **HEADLAMP DELAY: OFF** (Задержка выключения фар: Выключено)
Фары выключаются сразу же после выключения зажигания.

Данные настройки определяют время, в течение которого фары продолжают гореть после выключения зажигания, когда снаружи темно.

Приборы и органы управления

PERIMETER LIGHTS (Освещение пространства вокруг автомобиля)

Примечание: Эта функция может быть доступна не на всех автомобилях.

Вы можете просмотреть и выбрать одну из следующих настроек данной функции:

- **PERIMETER LIGHTS: ON** (Освещение пространства вокруг автомобиля: Включено)

Если снаружи темно, то при нажатии на кнопку отпирания на пульте дистанционного управления зажгутся фары и сигналы заднего хода, и останутся включенными в течение 40 секунд.

Эта настройка установлена на заводе по умолчанию.

- **PERIMETER LIGHTS: OFF** (Освещение пространства вокруг автомобиля: Выключено)

Приборы наружного освещения не будут включаться при отпирании дверей при помощи пульта дистанционного управления.

EASY EXIT SEAT (Автоматическое смещение сиденья для облегчения высадки из автомобиля)

Вы можете просмотреть и выбрать одну из следующих настроек данной функции:

- **EASY EXIT SEAT: OFF** (Автоматическое смещение сиденья для облегчения высадки из автомобиля отключено)

Сиденье водителя не будет автоматически смещаться в положение для высадки при вынимании ключа из замка зажигания.

Эта настройка установлена на заводе по умолчанию.

- **EASY EXIT SEAT: ON** (Автоматическое смещение сиденья для облегчения высадки из автомобиля включено)

Если эта функция включена, то при вынимании ключа из замка зажигания сиденье водителя автоматически сдвинется в заданное положение для высадки. Эта функция облегчает высадку из автомобиля.

Для получения более подробной информации см. параграф "Функция запоминания настроек" далее в этой главе.

SEAT RECALL (Восстановление положения сиденья)

Вы можете просмотреть и выбрать одну из следующих настроек данной функции:

- **SEAT RECALL: OFF** (Восстановление положения сиденья отключено)

Если выбрана данная настройка, функция автоматического восстановления запомненных настроек будет отключена.

Эта настройка установлена на заводе по умолчанию.

- **SEAT RECALL: AT KEY IN** (Восстановление положения сиденья при вставленном ключе зажигания)

Если выбрана данная настройка, запомненные настройки будут автоматически восстановлены, когда вы вставите ключ в замок зажигания.

- **SEAT RECALL: ON REMOTE**

(Восстановление положения сиденья: дистанционное)

Если выбрана данная настройка, то ранее запомненные настройки будут автоматически восстановлены при отпирании замков дверей с помощью пульта дистанционного управления.

Для получения более подробной информации см. параграф "Функция запоминания настроек" далее в этой главе.

ALARM WARNING (Сигнал системы противоугонной сигнализации)

Вы можете просмотреть и выбрать одну из следующих настроек данной функции:

- **ALARM WARNING: BOTH** (Сигнал системы противоугонной сигнализации: Оба сигнала)

При срабатывании охранной сигнализации будет включаться звуковой сигнал и будут мигать фары.

Эта настройка установлена на заводе по умолчанию.

Примечание: Примечание: эта функция может быть доступна не на всех автомобилях.

- **ALARM WARNING: HORN** (Сигнал системы противоугонной сигнализации: Звуковой сигнал)

При срабатывании системы противоугонной сигнализации раздастся звуковой сигнал.

Примечание: Примечание: эта функция может быть доступна не на всех автомобилях.

- **ALARM WARNING: LAMPS** (Сигнал системы противоугонной сигнализации: Фонари)

При срабатывании системы противоугонной сигнализации начнут мигать фары.

Примечание: Примечание: эта функция может быть доступна не на всех автомобилях.

Приборы и органы управления

- **ALARM WARNING: OFF** (Сигнал системы противоугонной сигнализации: Выключено)

Система противоугонной сигнализации выключена.

При срабатывании охранной сигнализации звуковой сигнал не будет включаться, и фары не будут мигать.

Примечание: Примечание: эта функция может быть доступна не на всех автомобилях.

Для получения более подробной информации см. параграф «Система противоугонной сигнализации» в главе 3.

LANGUAGE (Язык вывода сообщений на дисплей)

Вы можете просмотреть и выбрать одну из следующих настроек данной функции:

- **ARABIC** (Арабский язык)

Вся информация выводится на дисплей на арабском языке.

- **ENGLISH** (Английский язык)

Вся информация выводится на дисплей на английском языке.

- **FRANCIS** (Французский язык)

Вся информация выводится на дисплей на французском языке.

Вы также можете просмотреть возможные варианты языка вывода сообщений, нажав и удерживая кнопку обнуления счетчика частичного пробега в то время, когда на дисплее индицируются показания счетчика частичного пробега. Отпустите кнопку, когда на дисплее появится нужный вам язык.

Для сброса языка сообщений можно также одновременно нажать и удерживать кнопку персональных настроек и кнопку информации о поездке. На дисплее начнет прокручиваться список возможных языков. Отпустите кнопки, когда на дисплее появится нужный вам язык.

Перечисленные выше языки представляют собой набор языков, установленный на заводе по умолчанию.

Ваш дилер может перепрограммировать эту функцию.

Среди других возможных языков вывода информации на дисплей могут быть:

- **ESPANIOL** (Испанский язык)
Вся информация выводится на дисплей на испанском языке.
- **DEUTSCH** (Немецкий язык)
Вся информация выводится на дисплей на немецком языке.
- **PORTUGUL** (Португальский язык)
Вся информация выводится на дисплей на португальском языке.
- **ITALIANO** (Итальянский язык)
Вся информация выводится на дисплей на итальянском языке.

DISPLAY UNITS (Единицы измерения)

Вы можете просмотреть и выбрать одну из следующих настроек этой функции:

- **UNITS: U.S. (ENGLISH)** (Единицы измерения: США (Британские))
Данная настройка обеспечивает вывод на дисплей величин в британской системе единиц измерения.
- **UNITS: METRIC L/100KM** (Единицы измерения: Метрические, л/100 км)
Данная настройка обеспечивает вывод на дисплей величин в метрической системе единиц измерения.
- **UNITS: METRIC L/100KM** (Единицы измерения: Метрические, км/л)
Данная настройка обеспечивает вывод на дисплей величин в метрической системе единиц измерения.

Сообщения информационного центра водителя

Эти сообщения появляются при возникновении неисправностей в одной из систем вашего автомобиля или передают вам важную информацию о состоянии системы.

При наличии нескольких сообщений, они будут появляться на дисплее последовательно одно за другим.

Вы можете удалить предупреждающие сообщения с дисплея нажатием любой из четырех кнопок информационного центра водителя, расположенных на рулевом колесе, или нажатием кнопки сброса счетчика частичного пробега на панели приборов.

Приборы и органы управления

Некоторые сообщения невозможно удалить до устранения неисправности.

- **CHANGE ENGINE OIL** (Замените моторное масло)

Это сообщение появляется, когда срок службы моторного масла подошел к концу, и его следует заменить.

Данное сообщение исчезнет с дисплея через десять секунд, однако оно будет появляться на десять секунд при каждом последующем включении зажигания до тех пор, пока проблема не будет устранена.

Для получения более подробной информации о замене моторного масла см. главу 4.

- **CHECK TIRE PRESSURE** (Проверьте давление воздуха в шинах)

Это сообщение появляется в том случае, если монитор давления воздуха в шинах обнаруживает снижение давления воздуха в одной или нескольких шинах.

Сигнализатор низкого давления воздуха в шинах может также загореться на панели приборов. Для более подробной информации см. "Сигнализатор низкого давления воздуха в шинах" в разделе «Сигнализаторы аварийного состояния» ранее в этой главе.

Данное сообщение будет появляться при каждом включении зажигания до тех пор, пока проблема не будет устранена.

На дисплее также появится одно из следующих сообщений, указывающее, какую конкретно шину необходимо проверить:

- **LF TIRE** (Левая передняя шина)
- **RF TIRE** (Правая передняя шина)
- **LR TIRE** (Левая задняя шина)
- **RR TIRE** (Правая задняя шина)

Остановитесь как можно скорее, проверьте давление воздуха в шинах и при необходимости доведите его до нормы.

Для получения более подробной информации см. параграф «Шины» в Главе 4.

Кроме того, см. следующие разделы:

- Кнопка информации о поездке
TIRE PRESSURES (Давление воздуха в шинах)
- Сигнализаторы аварийного состояния

Сигнализатор низкого давления воздуха в шинах

- **CHECK WASHER FLUID** (Проверьте уровень омывающей жидкости)
Это сообщение появляется на дисплее при недостаточном уровне жидкости в бачке стеклоомывателя.
Сообщение исчезнет с экрана после того, как вы заполните бачок стеклоомывателя.
В противном случае, сообщение само исчезнет с дисплея через десять секунд.
Для получения информации о доливке жидкости в бачок стеклоомывателя см. параграф "Жидкость омывателя ветрового стекла" в главе 4.
- **DRIVER DOOR AJAR** (Открыта дверь водителя)
Это сообщение, сопровождаемое сигналом гонга, появляется, если дверь водителя открыта или не плотно закрыта.
Убедитесь в отсутствии препятствий для закрытия двери и плотно закройте ее.

- **ENGINE COOLANT HOT/IDLE ENGINE** (Температура охлаждающей жидкости выше нормы/Оставьте двигатель работать на холостом ходу)
Данное сообщение появляется в сопровождении удара гонга при опасном повышении температуры охлаждающей жидкости.
Для получения подробной информации см. параграф «Перегрев двигателя» в главе 5.
Сообщение исчезнет с дисплея, когда температура охлаждающей жидкости двигателя снизится до нормальной.

ВНИМАНИЕ

При появлении данного сообщения немедленно остановитесь и заглушите двигатель, чтобы избежать серьезных повреждений двигателя.

Не увеличивайте частоту вращения коленчатого вала двигателя выше нормальной частоты холостого хода.

Для получения подробной информации см. параграф «Перегрев двигателя» в главе 5.

Приборы и органы управления

- **FUEL LEVEL LOW** (Низкий уровень топлива)
Это сообщение предупреждает о недостаточном количестве топлива в баке. Оно также сопровождается однократным звуковым сигналом. При первой возможности заправьте бак топливом.
- **ICE POSSIBLE** (Возможен гололед)
Данное сообщение появляется, когда температура наружного воздуха достаточно низка для образования льда на дороге.
Если температура воздуха повысится до безопасного уровня, сообщение автоматически исчезнет с дисплея.
В противном случае, сообщение само исчезнет с дисплея через десять секунд.

- **KEY FOB BATTERY LOW** (Разряжен элемент питания пульта дистанционного управления X)
Это сообщение появляется при снижении напряжения элемента питания пульта дистанционного управления замками дверей. Замените элемент питания.
Для получения более подробной информации см. параграф «Система дистанционного управления замками дверей» в главе 3.
- **LEFT REAR DOOR AJAR** (Открыта левая задняя дверь)
Это сообщение, сопровождаемое сигналом гонга, появляется, если левая задняя дверь открыта или не плотно закрыта.
Убедитесь в отсутствии препятствий для закрытия двери и плотно закройте ее.

- **OIL PRESSURE LOW/STOP ENGINE** (Низкое давление моторного масла / заглушите двигатель)
Если данное сообщение появляется при работающем двигателе, немедленно остановите автомобиль и заглушите двигатель. **Запрещается дальнейшая эксплуатация** автомобиля до тех пор, пока неисправность не будет устранена.
Проверьте уровень моторного масла.
Обратитесь к вашему дилеру для проведения ремонта.

ВНИМАНИЕ

Запрещается продолжение движения автомобиля при пониженном давлении моторного масла. Продолжение движения при низком давлении моторного масла может привести к серьезным повреждениям двигателя. Как можно скорее проверьте уровень моторного масла, и, при необходимости, обратитесь на сервисную станцию для обслуживания автомобиля.

- **PASSENGER DOOR AJAR** (Открыта дверь переднего пассажира)
Это сообщение, сопровождаемое сигналом гонга, появляется, если правая передняя дверь открыта или не плотно закрыта.
Убедитесь в отсутствии препятствий для закрытия двери и плотно закройте ее.
- **REAR ACCESS OPEN** (Открыта дверь багажного отделения)
Это сообщение, сопровождаемое сигналом гонга, появляется, если дверь багажного отделения или ее стекло открыты или не плотно закрыты при включенном зажигании.
Плотно закройте дверь багажного отделения и ее стекло.
- **RIGHT REAR DOOR AJAR** (Открыта правая задняя дверь):
Это сообщение, сопровождаемое сигналом гонга, появляется, если правая задняя дверь открыта или не плотно закрыта.
Убедитесь в отсутствии препятствий для закрытия двери и плотно закройте ее.
- **SERVICE AIR BAG** (Неисправность системы подушек безопасности)
Данное сообщение появляется при неисправности системы подушек безопасности. Обратитесь к вашему дилеру для выполнения необходимого обслуживания.
См. параграф «Сигнализатор неисправности подушек безопасности» ранее в данной главе для получения более подробной информации.
- **SERVICE BRAKE SYSTEM** (Неисправна тормозная система)
Данное сообщение появляется при неисправности тормозной системы.
Остановитесь и выключите зажигание, чтобы перезагрузить систему. Вновь включите зажигание. Если сообщение появляется снова, обратитесь на сервисную станцию для устранения неисправности.

Приборы и органы управления

- **SERVICE CHARGING SYS**
(Неисправность системы зарядки аккумуляторной батареи)
На некоторых автомобилях это сообщение появляется при возникновении неисправности системы зарядки аккумуляторной батареи. На панели приборов также может загореться сигнализатор неисправности системы зарядки аккумуляторной батареи. Аккумуляторная батарея не будет заряжаться в оптимальном режиме, и автомобиль утратит способность функционировать в режиме экономии топлива. Обратитесь к вашему дилеру для выполнения необходимого обслуживания.
См. параграф "Сигнализатор неисправности системы зарядки аккумуляторной батареи" в разделе "Сигнализаторы аварийного состояния" ранее в этой главе для получения дополнительной информации.
- **SERVICE STABILITRAK**
(Неисправность системы Stabilitrak)
Это сообщение появляется, если в системе динамической стабилизации обнаружена неисправность. Для сброса системы остановите автомобиль, затем заглушите и вновь заведите двигатель. Если это сообщение вновь появляется, то система стабилизации неисправна. Обратитесь к вашему дилеру для проведения ремонта.
При появлении данного сообщения означает, что система неисправна, и вам следует учесть это при вождении автомобиля.
Для получения более подробной информации см. параграф «Система Stabilitrak» далее в этой главе.
- **SERVICE TIRE MONITOR**
(Неисправность монитора давления воздуха в шинах)
Это сообщение появляется, если система слежения за давлением воздуха в шинах не функционирует должным образом. Возможно, один или несколько шинных датчиков отсутствуют или неисправны. Обратитесь к вашему дилеру для проведения ремонта.
Обратитесь к вашему дилеру для выполнения необходимого обслуживания.
Также может загореться сигнализатор низкого давления воздуха в шинах, расположенный на панели приборов. Для более подробной информации см. "Сигнализатор низкого давления воздуха в шинах" в разделе «Сигнализаторы аварийного состояния» ранее в этой главе.
Кроме того, см. параграф "Монитор давления воздуха в шинах" в разделе "Шины" главы 4.

- **STABILITRAK ACTIVE** (Активирована система Stabilittrak)

Это сообщение появляется, если система динамической стабилизации активировалась.

Это сообщение может появиться при активации любой из следующих систем: система управления двигателем, противобуксовочная система, и система динамической стабилизации.

См. параграф "Система Stabilittrak" ниже в этой главе для получения более подробной информации.

- **STABILITRAK NOT READY** (Система Stabilittrak не готова)

Это сообщение появляется, если условия движения задерживают инициализацию системы.

Это нормальное явление. Оно сообщает вам о том, что система еще не готова к полноценному функционированию.

Когда система будет готова к функционированию, сообщение исчезнет с дисплея.

См. параграф "Система Stabilittrak" ниже в этой главе для получения более подробной информации.

- **STABILITRAK OFF** (Система Stabilittrak отключена)

Это сообщение появляется, если вы отключили систему динамической стабилизации при помощи кнопки системы Stabilittrak, или если система Stabilittrak отключилась автоматически.

Это сообщение может появиться также при следующих условиях:

- Раздаточная коробка находится в режиме полного привода с понижающей ступенью.

- Горит сигнализатор неисправности тормозной системы.

См. параграф «Сигнализатор неисправности тормозной системы» ранее в данной главе.

Если система Stabilittrak отключилась автоматически, то сообщение исчезнет с дисплея, когда условия движения вновь станут нормальными.

См. параграф "Система Stabilittrak" ниже в этой главе для получения более подробной информации.

Приборы и органы управления

- **TIGHTEN FUEL CAP** (Закройте пробку топливного бака)
Это сообщение, сопровождающееся сигналом гонга, появляется, если неправильно установлена крышка топливного бака. Проверьте крышку и убедитесь в том, что она плотно закрыта.
При этом также должен загореться сигнализатор неисправности двигателя.
Через некоторое время после начала движения сообщение должно исчезнуть с дисплея, и этот сигнализатор должен погаснуть.
См. параграф «Сигнализатор неисправности двигателя» ранее в данной главе для получения более подробной информации.
- **TRACTION CONTROL OFF** (Противобуксовочная система отключена)
Данное сообщение появляется, когда противобуксовочная система отключена.
 - При этом изменяется алгоритм системы управления двигателем.
 - Ведущие колеса могут проскальзывать.
 - Система динамической стабилизации и функция подтормаживания противобуксовочной системы работоспособны.См. параграф "Система Stabilitrak" ниже в этой главе для получения более подробной информации.
- **TURN SIGNAL ON** (Включен указатель поворота)
Это сообщение, сопровождаемое сигналом гонга, появляется, чтобы напомнить вам о том, что сигнал указателя поворота включен на протяжении более чем 1,2 км.
См. "Указатель поворота" в разделе «Многофункциональный рычаг» ниже в этой главе для получения более подробной информации.

ПРИБОРЫ ОСВЕЩЕНИЯ

Главный выключатель приборов наружного освещения расположен на панели управления. См. параграф "Приборы освещения" далее в этой главе для получения более подробной информации.

СИСТЕМА ОТОПЛЕНИЯ И КОНДИЦИОНИРОВАНИЯ ВОЗДУХА

Ваш автомобиль оборудован системой отопления и кондиционирования воздуха. Более подробная информация об управлении этой системой приводится ниже в данной главе в разделе «Система отопления и кондиционирования воздуха».

АУДИОСИСТЕМА И ЧАСЫ

Для получения информации о пользовании аудиосистемой вашего автомобиля см. раздел «Аудиосистема и часы» ниже в данной главе.

НАВИГАЦИОННАЯ СИСТЕМА (ДОПОЛНИТЕЛЬНОЕ ОБОРУДОВАНИЕ)

См. параграф «Навигационная система» ниже в данной главе, а также отдельное Руководство по эксплуатации навигационной системы.

РЫЧАГ ОТКРЫВАНИЯ КАПОТА

Для открывания капота потяните за рычаг, расположенный в нижней левой части панели управления. Для получения более подробной информации см. главу 4.

Приборы и органы управления

■ СИСТЕМА STABILITRAK®

Эта система объединяет функции антиблокировочной тормозной системы, противобуксовочной системы и системы динамической стабилизации для поддержания курсовой устойчивости автомобиля при большинстве условий движения.

При первом запуске двигателя и начале движения, система Stabilitrak выполняет определенные диагностические проверки, чтобы убедиться в отсутствии неисправностей.

Вы можете почувствовать или услышать, как работает система, но это нормальное явление.

Если условия движения задерживают инициализацию системы, на дисплее информационного центра водителя (при наличии) может появиться сообщение **STABILITRAK NOT READY** (система Stabilitrak не готова).

Это нормальное явление. Ваш автомобиль не нуждается в техническом обслуживании.

См. "Сообщения информационного центра водителя" ранее в этой главе для получения более подробной информации.

Если ни одно из указанных выше сообщений не появляется, то диагностика системы прошла успешно, и система готова помочь вам в сохранении траекторной управляемости при движении по скользкой дороге.

Если автомобиль начнет двигаться в направлении, отличающемся от заданного водителем, то включится система динамической стабилизации Stabilitrak.

Эта система автоматически помогает вам восстановить контроль над автомобилем.

Противобуксовочная система начинает функционировать, если система определяет, что колеса пробуксовывают.



Если система определяет, что какое-либо колесо пробуксовывает или начинает терять сцепление с дорогой, она выборочно воздействует на тормозные механизмы и/или снижает мощность двигателя, чтобы ограничить пробуксовку колес.

Вы можете почувствовать или услышать, как работает система, но это нормальное явление.

Когда включается система Stabilitrak, индикатор системы Stabilitrak будет мигать.

Обычно вам следует оставлять систему в нормальном включенном состоянии, однако если ваш автомобиль застрял в грязи, песке или снегу, то убедитесь в том, что система отключена.

Возможно, вам может потребоваться отключить систему при движении в условиях экстремального бездорожья, когда требуется обеспечить возможность пробуксовывания колес.

См. раздел «Если ваш автомобиль застрял» в главе 5.



Нажмите на кнопку системы Stabilitrak, расположенную на рычаге селектора автоматической коробки передач, чтобы переключить режим системы.

Вы можете выбрать один из следующих режимов:

- **Stabilitrak On (система Stabilitrak включена)**

Система включается автоматически, когда вы запускаете двигатель.

Индикатор системы не горит, и на дисплее информационного центра водителя нет предупреждающих сообщений.

- **Traction Control Off (Противобуксовочная система отключена)**

Кратковременно нажмите на кнопку системы Stabilitrak, чтобы включить режим ограниченной работы системы.

Индикатор системы Stabilitrak загорится и останется гореть.

На дисплее информационного центра водителя (при наличии) появится сообщение **TRACTION CONTROL OFF** (Противобуксовочная система отключена).

- Система динамической стабилизации и функция подтормаживания противобуксовочной системы работоспособны.
- При этом изменяется алгоритм системы управления двигателем.
- Система может более часто воздействовать на тормозные механизмы колес.

Приборы и органы управления

- Если система обнаружит чрезмерную пробуксовку колес, то сигнализатор будет мигать, чтобы предупредить вас о возможности повреждения раздаточной коробки.

На дисплее информационного центра водителя (при наличии) появится сообщение **STABILITRAK ACTIVE** (Активирована система Stabilitrak).

ВНИМАНИЕ

Не допускайте чрезмерной пробуксовки колес, если горят сигнализаторы неисправности противобуксовочной системы, антиблокировочной тормозной системы или тормозной системы, и на дисплее появляется сообщение **SERVICE STABILITRAK** (неисправна система Stabilitrak).

В противном случае вы можете повредить раздаточную коробку вашего автомобиля. Гарантия изготовителя не распространяется на устранение возможных повреждений.



Для отмены этого режима вновь кратковременно нажмите на ту же кнопку.

- **Stabilitrak Off (Система Stabilitrak отключена)**

Нажмите на кнопку системы Stabilitrak и удерживайте ее нажатой в течение более чем пяти секунд, чтобы отключить систему Stabilitrak и, частично, противобуксовочную систему.

Когда система отключена, загорается индикатор системы Stabilitrak и на дисплее информационного центра водителя появляется сообщение **STABILITRAK OFF** (Система Stabilitrak отключена).

При отключении системы Stabilitrak будет сохранена функция воздействия на тормозные механизмы, однако функция воздействия на систему управления двигателем будет деактивирована.

Даже при отключенной системе Stabilitrak вы можете почувствовать или услышать, как включается противобуксовочная система.

Если система обнаружит чрезмерную пробуксовку колес, то сигнализатор начнет мигать, предупреждая вас о возможном повреждении раздаточной коробки.

На дисплее информационного центра водителя (при наличии) появится сообщение **STABILITRAK ACTIVE** (Активирована система Stabilitrak).

ВНИМАНИЕ

Не допускайте чрезмерной пробуксовки колес, если горят сигнализаторы неисправности противобуксовочной системы, антиблокировочной тормозной системы или тормозной системы и на дисплее появилось сообщение **SERVICE STABILITRAK** (Неисправность системы динамической стабилизации).

В противном случае вы можете повредить раздаточную коробку вашего автомобиля. Гарантия изготовителя не распространяется на устранение возможных повреждений.



Чтобы снова активировать систему, повторно нажмите на ту же кнопку.

При определенных условиях, система может активироваться даже на сухой дороге. Если подобное произойдет, временное снижение динамических характеристик автомобиля представляет собой нормальное явление.

Возможно, вам может потребоваться отключить систему при движении в условиях экстремального бездорожья, когда требуется обеспечить возможность пробуксовывания колес.

Приборы и органы управления

Когда раздаточная коробка находится в режиме полного привода с понижающей ступенью, система Stabilitrak автоматически отключается.

- Когда система отключена, загорается индикатор системы Stabilitrak и на дисплее информационного центра водителя появляется сообщение **STABILITRAK OFF** (Система Stabilitrak отключена).

Если при включенной системе круиз-контроля система Stabilitrak включится, система круиз-контроля будет автоматически отключена.

- Индикатор системы Stabilitrak будет мигать.
- После восстановления нормальных условий движения вы можете снова включить систему круиз-контроля.

Система Stabilitrak также может автоматически выключиться при возникновении неисправности в системе. Если проблема не исчезает после повторного запуска двигателя, обратитесь к вашему дилеру для технического обслуживания автомобиля.

- Индикатор системы Stabilitrak загорится и останется гореть.
- Также загорится сигнализатор неисправности системы Stabilitrak.

- **SERVICE STABILITRAK** (Неисправность системы динамической стабилизации) появится на дисплее информационного центра водителя, если в системе динамической стабилизации обнаружена неисправность. См. "Сообщения информационного центра водителя" ранее в этой главе для получения более подробной информации.

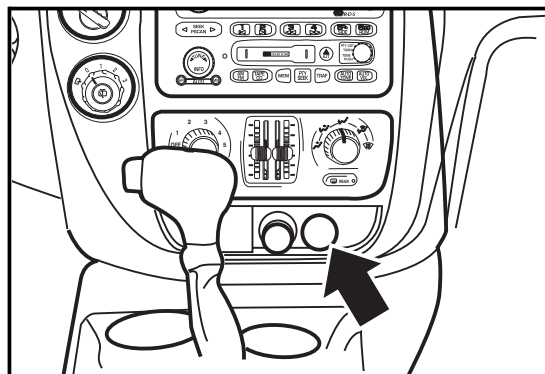

■ РОЗЕТКИ ДЛЯ ПОДКЛЮЧЕНИЯ ДОПОЛНИТЕЛЬНОГО ЭЛЕКТРООБОРУДОВАНИЯ

ВНИМАНИЕ

Если оставить электрооборудование включенным на длительное время при не работающем двигателе, это может привести к разряду аккумуляторной батареи.

Гарантия изготовителя не распространяется на любые возможные неисправности, вызванные неправильной установкой дополнительного электрооборудования.

Электрические розетки используются для подключения дополнительного электрооборудования, такого как сотовые телефоны, СВ радиостанции и др.

Максимальная сила потребляемого тока не должна превышать 20 ампер.

Для пользования розеткой, снимите с нее защитную крышку.

Две передние электрические розетки расположены в нижней центральной части панели управления.

Ваш автомобиль также может быть оборудован розеткой, расположенной в задней части центральной консоли.

Когда розетки не используются, необходимо закрывать их защитными крышками.

ВНИМАНИЕ

Установка некоторых видов дополнительного электрооборудования на ваш автомобиль может привести к выходу из строя или нарушению нормальной работы систем автомобиля. На подобные неисправности гарантия изготовителя не распространяется. Обязательно посоветуйтесь с вашим дилером перед установкой любого дополнительного электрооборудования, и никогда не пользуйтесь никаким оборудованием, потребляемый ток которого превышает защитные возможности предохранителя.

При установке дополнительного электрооборудования следуйте инструкциям по правильной установке и подключению, прилагаемым к этому оборудованию.

Приборы и органы управления

Вилки проводов некоторых электроприборов могут оказаться несовместимыми с электрическими розетками автомобиля. Их использование может привести к перегоранию предохранителя автомобиля или адаптера. Проконсультируйтесь с вашим дилером о применимости вилок дополнительного оборудования.

ВНИМАНИЕ

Электрические розетки предназначены только для подключения к ним разъемов дополнительных электроприборов. Запрещено использовать электрические розетки для закрепления любого типа дополнительного электрооборудования. Неправильное использование электрических розеток может привести к поломкам, на устранение которых не будет распространяться гарантия изготовителя.

■ ПРИБОРЫ ОСВЕЩЕНИЯ

Главный переключатель приборов освещения

Главный переключатель наружного освещения позволяет управлять следующими приборами освещения:

- Фары
- Задние габаритные фонари
- Стояночные фонари
- Фонарь освещения регистрационного знака
- Боковые габаритные фонари
- Лампы подсветки панели управления

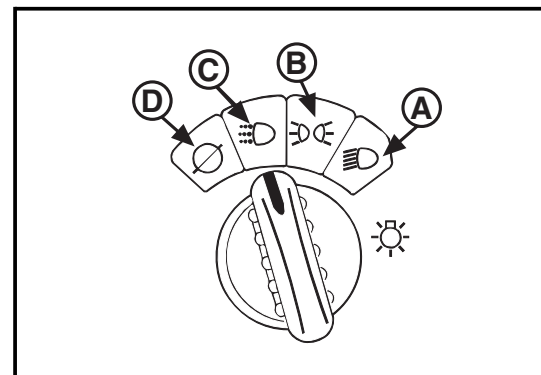

Для включения фар вашего автомобиля поверните переключатель в положение (A). При этом также включатся габаритные фонари и другие приборы освещения.

Для переключения фар с ближнего света на дальний нажмите на многофункциональный рычаг, расположенный на рулевой колонке, от себя. Чтобы снова переключить фары с дальнего света на ближний, потяните рычаг на себя. При включении дальнего света фар на приборной панели загорается соответствующий индикатор.

Для включения стояночных фонарей и других осветительных приборов вашего автомобиля, поверните переключатель в положение **(B)**. Фары при этом не включаются.

Поверните переключатель в положение **(C)**, чтобы выключить фары и включить систему автоматического управления фарами (дополнительное оборудование).

При выборе этого положения загорится индикатор.

В автомобилях, которые не оборудованы автоматической системой управления фарами, положение переключателя **(C)** деактивировано.

Поверните переключатель влево до упора в положение **(D)**, чтобы отключить систему автоматического включения наружного освещения (дополнительное оборудование) для текущего цикла включения зажигания.

При выборе этого положения загорится индикатор.

В автомобилях, которые не оборудованы автоматической системой управления фарами, положение переключателя **(D)** деактивировано.

Цепь фар защищена плавкими предохранителями. При возникновении перегрузки фары могут начать мигать. Немедленно обратитесь на сервисную станцию для проверки электрической цепи фар.

Автоматическая система управления фарами (при наличии)

Для того чтобы данная функция работала должным образом, следите за тем, чтобы не был ничем закрыт датчик освещенности, расположенный на верхней части панели управления.

Переключатель освещения должен быть в положении автоматической работы системы.

Тогда, если снаружи темно, фары и габаритные фонари вашего автомобиля будут автоматически включаться при включении зажигания и переводе селектора из положения **P** (Стоянка).

Фары и габаритные фонари также могут автоматически включаться, когда вы проезжаете участок с низкой освещенностью.

Приборы и органы управления

Для автоматического выключения фар после проезда участка с низкой освещенностью может потребоваться около одной минуты. Во время этого периода задержки освещение панели приборов может быть не таким ярким, как обычно. Убедитесь в правильной регулировке яркости подсветки панели приборов. См. «Регулятор яркости подсветки панели приборов» далее в этой главе.

Для того чтобы оставить двигатель работать на холостом ходу при включенной системе автоматического управления фарами, поверните переключатель против часовой стрелки до упора.

Чтобы снова активировать систему автоматического управления освещением, поверните переключатель в положение «выключено» и отпустите его.

Если вы хотите использовать обычную систему управления фарами, необходимо включить ее.

Если автоматическая система управления фарами включила фары, а вы выключили зажигание, фары могут остаться гореть в течение установленного периода задержки, пока вы удаляетесь от автомобиля.

Для получения более подробной информации см. параграфы "Персональные настройки функций" и "**HEADLAMP DELAY** (Задержка выключения фар)" в разделе "Информационный центр водителя" выше в данной главе.

Напоминание о не выключенных приборах наружного освещения

Если вы оставите приборы освещения включенными при положении ключа зажигания **LOCK** или **ACC** (Дополнительное электрооборудование), то при открывании двери водителя вы услышите предупреждающий сигнал.

Чтобы выключить предупредительный сигнал, выключите приборы наружного освещения.

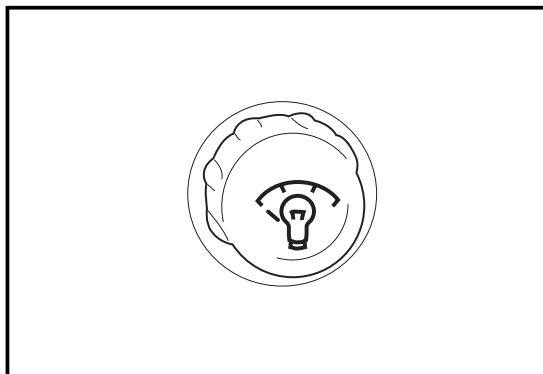

Регулятор яркости подсветки приборной панели

Этот регулятор управляет интенсивностью подсветки приборной панели. Слегка нажмите на ручку регулятора, чтобы он вышла из гнезда. Для увеличения яркости вращайте ручку по часовой стрелке, для уменьшения яркости - против часовой стрелки. Для включения внутреннего освещения салона поверните регулятор по часовой стрелке до упора.

После окончания регулировки нажмите на ручку, чтобы утопить ее в панель.

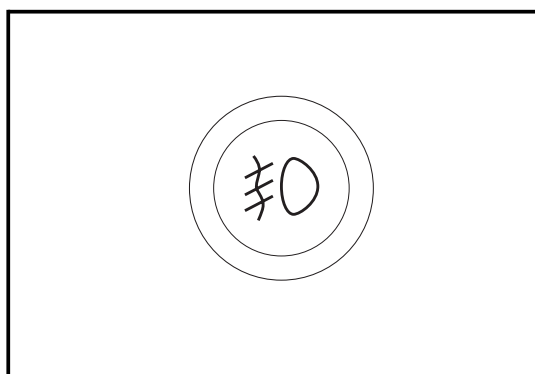

Передние противотуманные фары (Дополнительное оборудование)

Противотуманные фары используются для улучшения видимости при тумане или дымке.

Противотуманные фары могут быть включены только при включенном зажигании.

Для включения или выключения противотуманных фар нажмите на выключатель, расположенный рядом с главным выключателем наружного освещения.

При включении противотуманных фар также загорается соответствующий индикатор на приборной панели.

Передние противотуманные фары автоматически выключаются при включении фар дальнего света.

В некоторых странах закон требует, чтобы при включении противотуманных фар были включены также обычные фары.

Приборы и органы управления

Система подсветки при посадке/высадке

При нажатии на кнопку отключения плафонов будет отключена функция подсветки при посадке/высадке до тех пор, пока вы не воспользуетесь пультом дистанционного управления для отпирания замков автомобиля.

Система подсветки при посадке

Некоторые плафоны внутреннего освещения салона загорятся для подсветки при посадке в автомобиль, при одном из следующих действий:

- будет открыта какая-либо дверь
- замки дверей открыты при помощи пульта дистанционного управления (дополнительное оборудование)

Система подсветки при высадке

Некоторые плафоны внутреннего освещения салона включатся для подсветки при высадке из автомобиля, когда вы вынете ключ из замка зажигания.

Плафоны для чтения

В салоне вашего автомобиля могут быть установлены плафоны для чтения. Для включения или выключения этих ламп, нажмите на их рассеиватель.

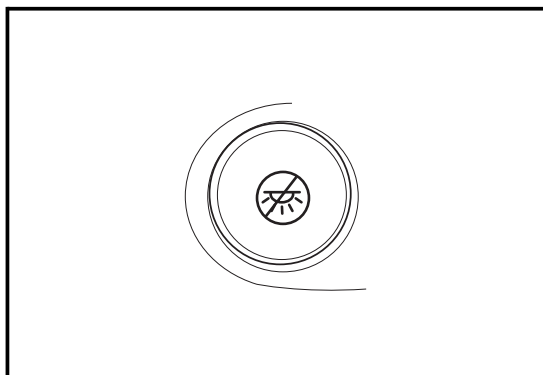

Плафоны освещения салона

Эти плафоны автоматически загораются при открывании какой-либо двери. Если вы хотите, чтобы плафоны не включались при открывании дверей, нажмите на кнопку отключения автоматического режима, расположенную под главным выключателем наружного освещения. Для возвращения к автоматическому режиму работы нажмите на данную кнопку еще раз.

Для включения плафонов вручную независимо от того, открыты двери или нет, поверните регулятор яркости подсветки панели приборов по часовой стрелке до упора.

При нажатии на кнопку отключения плафонов будет отключена функция подсветки при посадке/высадке до тех пор, пока вы не воспользуетесь пультом дистанционного управления для отпирания замков автомобиля.

Система предотвращения разряда аккумуляторной батареи

См. параграф "Защита аккумуляторной батареи от разряда" ниже в этой главе.

Приборы и органы управления

■ СИСТЕМА ОТОПЛЕНИЯ И КОНДИЦИОНИРОВАНИЯ ВОЗДУХА

Стандартная двухзонная система климат-контроля

Двухзонная система климат-контроля позволяет водителю и переднему пассажиру независимо друг от друга регулировать температуру воздуха.

Если на вашем автомобиле установлена такая система, она работает следующим образом.

1. Регулятор скорости вращения вентилятора

Левый регулятор управляет скоростью вращения вентилятора.

Вентилятор имеет пять различных режимов работы: **1, 2, 3, 4** и **5**.

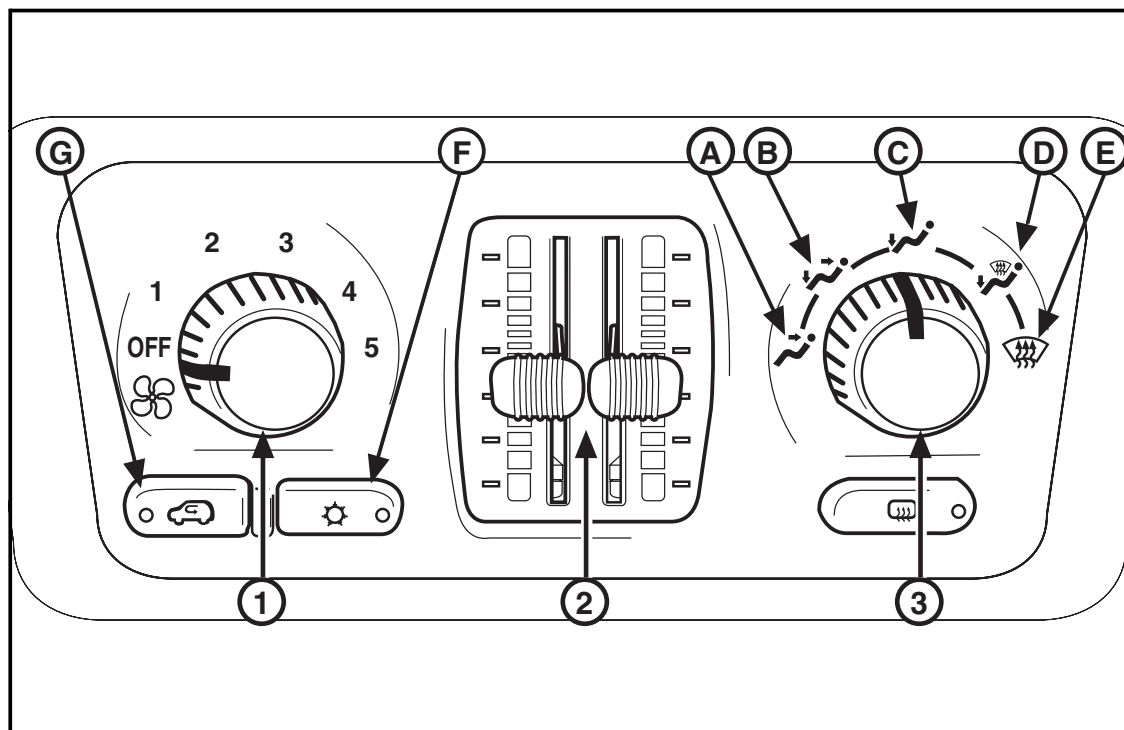

Для увеличения скорости вращения вентилятора вращайте ручку по часовой стрелке, для уменьшения - против часовой стрелки.

При повороте регулятора скорости вентилятора до упора против часовой стрелки система выключается. Однако наружный воздух продолжает поступать в салон в ранее установленном режиме распределения воздуха.

2. Регулятор температуры воздуха

Этот регулятор используется для изменения температуры воздуха, поступающего из системы.

Левый ползунок позволяет регулировать температуру в зоне водителя.

Правый ползунок управляет температурой воздуха, подаваемого в зону переднего пассажира и в зону заднего сиденья.

Для повышения температуры перемещайте соответствующий регулятор вверх, для снижения температуры перемещайте регулятор вниз.

3. Регулятор распределения воздуха по салону

Поверните ручку, чтобы направить поток воздуха через вентиляционные решетки желаемым образом.

Положение “OFF” (Выключено)

При повороте регулятора скорости вращения вентилятора против часовой стрелки до упора вентилятор выключается. Однако наружный воздух все равно поступает в салон при движении автомобиля.

Даже когда система выключена, вы все равно можете регулировать температуру воздуха и режим распределения воздуха по салону.

Вентиляция

Для подачи воздуха через воздуховоды в панели управления поставьте регулятор в положение **(A)**.

Смешанный режим

Поверните регулятор в положение **(B)** для подачи наружного воздуха через вентиляционные решетки, расположенные в панели управления, и через воздуховоды, расположенные в полу. Некоторое количество воздуха подается также через сопла обдува стекол. Через решетки панели управления подается более холодный воздух, а воздух, поступающий через воздуховоды, расположенные в полу, может быть слегка подогрет.

Отопление

Поверните регулятор в положение **(C)** для подачи большей части воздуха через воздуховоды, расположенные в полу, и небольшой части воздуха – через сопла для обдува ветрового и боковых стекол.

В этом режиме рециркуляция воздуха не может быть включена.

Приборы и органы управления

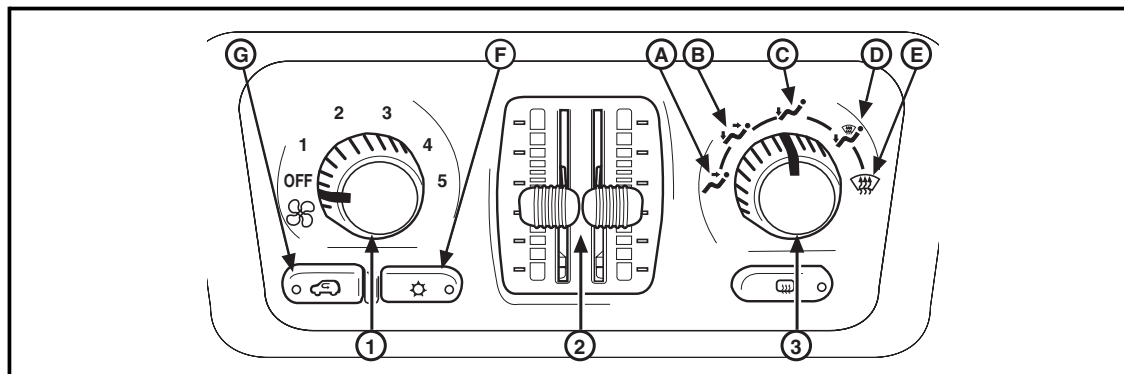

Отопление/удаление конденсата со стекол

Поверните регулятор в положение **(D)** для равномерного распределения воздуха между соплами для обдува ветрового и боковых стекол и воздуховодами отопления.

Используйте этот режим для устранения запотевания ветрового стекла или боковых стекол, а также одновременного подогрева воздуха в салоне.

В этом режиме рециркуляция воздуха не может быть включена.

Удаление инея со стекол

Поверните регулятор в положение **(E)** для подачи большей части воздуха через воздуховоды обдува ветрового и боковых стекол, и небольшой части воздуха — через воздуховоды системы отопления.

В этом режиме может включаться компрессор системы кондиционирования для удаления влаги из воздуха.

Используйте этот режим в холодную погоду для удаления конденсата, инея или льда с ветрового стекла.

В этом режиме рециркуляция воздуха не может быть включена.

⚠ ПРЕДОСТЕРЕЖЕНИЕ

Не начинайте движение автомобиля до тех пор, пока все окна не будут очищены от конденсата, снега, льда и любых иных препятствий, ограничивающих видимость.

Кнопка включения компрессора кондиционера

Чтобы включить компрессор системы кондиционирования воздуха, нажмите на кнопку **(F)**.

При этом должен загореться светодиод, расположенный в кнопке.

Система будет охлаждать воздух в салоне автомобиля и удалять из него влагу.

Для выключения кондиционера вновь нажмите на эту кнопку.

Так как компрессор системы кондиционирования потребляет энергию, вы можете заметить небольшое уменьшение мощности двигателя и снижение динамических характеристик автомобиля во время работы компрессора.

Это нормальное явление.

Рециркуляция воздуха

Для включения режима рециркуляции воздуха в салоне нажмите на кнопку **(G)**.

Данная функция полезна при проезде участков с высокой запыленностью воздуха или неприятными запахами, а также при необходимости быстрого охлаждения воздуха в салоне.

При включении системы загорается индикатор, расположенный в кнопке.

В этом режиме компрессор кондиционера включен.

Для остановки этой функции вновь нажмите на эту кнопку.

Рециркуляция воздуха не может быть включена в режиме отопления, отопления/удаления конденсата или удаления инея.

Использование этого режима в холодную и влажную погоду может привести к запотеванию стекол.

Приборы и органы управления

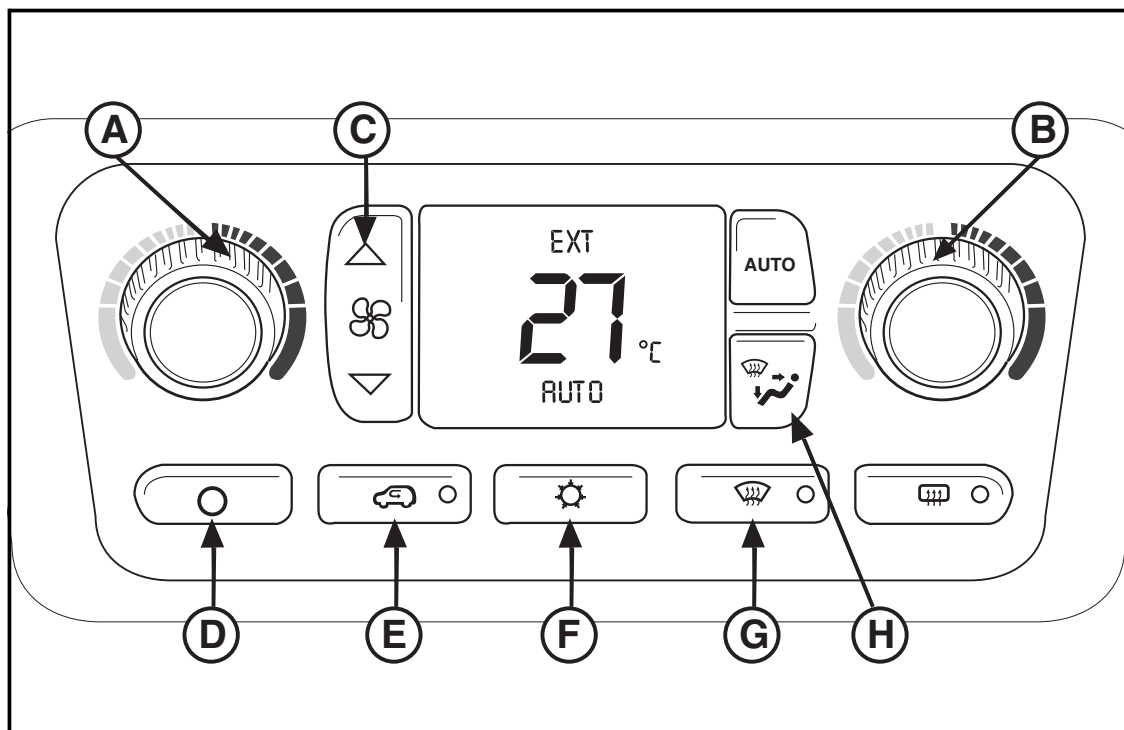

Автоматическая двухзонная система климат-контроля

Эта электронная автоматическая система кондиционирования воздуха позволяет водителю и переднему пассажиру независимо друг от друга регулировать температуру воздуха.

Если на вашем автомобиле установлена такая система, она работает следующим образом.

Для включения системы нажмите на кнопку управления скоростью вентилятора, выбора режима распределения воздуха, на кнопку **AUTO** или поверните любой из регуляторов температуры воздуха.

Если вы нажмете на кнопку **AUTO**, то вы включите автоматический режим работы системы. См. параграф «Автоматический режим работы» далее в этой главе.

При включении системы климат-контроля включается, на дисплее в течение примерно пяти секунд будет показана температура, установленная водителем. Затем на дисплее будет показана температура наружного воздуха.

Дисплей температуры наружного воздуха

На дисплее будет показано новое значение температуры наружного воздуха, если двигатель автомобиля не работал в течение более чем трех часов. Если двигатель не работал в течение менее чем трех часов, то на дисплее будет показано иное значение температуры, потому что тепло в моторном отсеке может повлиять на показания датчика температуры наружного воздуха.

Тепло, выделяемое работающим двигателем, может также повлиять на температуру воздуха в непосредственной близости от неподвижного автомобиля. Поэтому может потребоваться несколько минут движения автомобиля, прежде чем дисплей покажет фактическую температуру наружного воздуха.

Положение “OFF” (Выключено)

Для выключения системы нажмите на кнопку .

Воздух все равно будет поступать в салон при движении автомобиля и направляться через воздуховоды, расположенные на полу.

РЕГУЛИРОВАНИЕ ТЕМПЕРАТУРЫ

Вы можете устанавливать желаемую температуру воздуха в диапазоне от 15°C (60°F) до 32°C (90°F).

Однако, если система находится в автоматическом режиме, и вы зададите температуру 15°C (60°F) для максимального охлаждения или 32°C (90°F) для максимального обогрева, система останется в режиме максимального охлаждения или обогрева.

Установка максимальной или минимальной температуры не приведет к более быстрому обогреву или охлаждению воздуха в салоне.

Приборы и органы управления

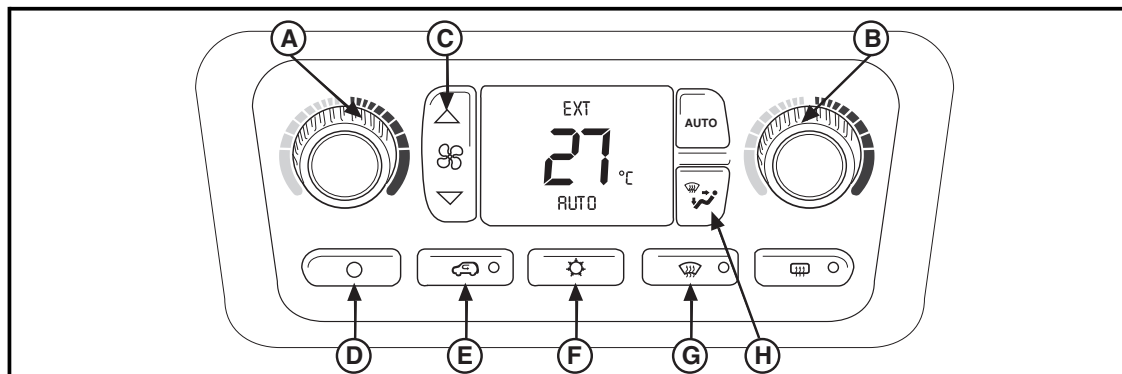

Регулирование температуры со стороны водителя

Чтобы задать желаемую температуру воздуха в зоне водителя, вращайте ручку **A**.

Для увеличения температуры вращайте ручку по часовой стрелке, для уменьшения температуры - против часовой стрелки.

При вращении регулятора на дисплее будет показана заданная температура воздуха и стрелка, направленная в сторону водителя.

Если регулятор температуры со стороны переднего пассажира не активирован, то регулятор температуры со стороны водителя устанавливает температуру во всем салоне автомобиля.

Регулирование температуры со стороны пассажира

Для увеличения температуры в зоне переднего пассажира вращайте ручку **B** по часовой стрелке, для уменьшения температуры - против часовой стрелки.

При вращении регулятора на дисплее будет показана заданная температура воздуха и стрелка, направленная в сторону пассажира.

После поворота регулятора температуры со стороны переднего пассажира, управление температурой воздуха в зоне пассажира остается независимым от температуры, заданной водителем, до тех пор пока кнопка **AUTO** (Автоматический режим) не будет нажата в течение более чем трех секунд.

Если регулятор температуры со стороны переднего пассажира не активирован, то регулятор температуры со стороны водителя устанавливает температуру во всем салоне автомобиля.

На дисплее при этом появятся стрелки, направленные в сторону водителя и пассажира.

Если двигатель автомобиля был выключен в течение более чем трех часов, температура воздуха в зоне пассажира будет установлена такой же, как и в зоне водителя.

АВТОМАТИЧЕСКИЙ РЕЖИМ РАБОТЫ

В автоматическом режиме система будет автоматически регулировать температуру воздуха внутри салона, режим распределения воздуха и скорость вращения вентилятора, чтобы достичь заданной температуры как можно скорее.

1. Для включения системы в автоматический режим работы нажмите на кнопку **AUTO**.
2. Установите желаемую комфортную температуру.

См. параграф «Регулирование температуры» выше в этой главе.

Для достижения заданных установок системе может потребоваться до 20 минут.

Отрегулируйте температуру по вашему желанию.

Если вы захотите установить такую же температуру в зоне переднего пассажира, как и в зоне водителя, то нажмите на кнопку **AUTO** и удерживайте ее нажатой в течение примерно трех секунд.

В этом режиме компрессор кондиционера будет включаться, если температура наружного воздуха превышает 4°C.

В автоматическом режиме также при необходимости автоматически включается режим рециркуляции воздуха, если на улице жарко и требуется быстро охладить воздух в салоне.

Приборы и органы управления

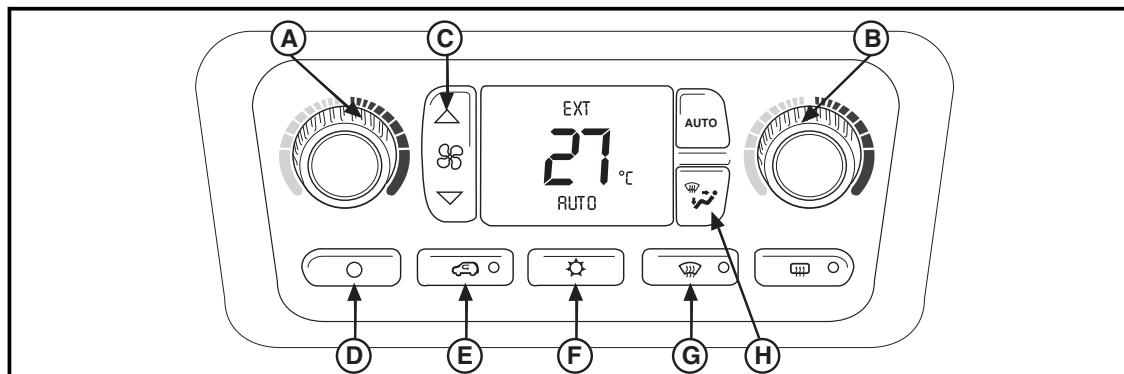

РУЧНОЙ РЕЖИМ РАБОТЫ

Регулятор скорости вращения вентилятора

Для ручной регулировки скорости вращения вентилятора используйте кнопку **С**. Для увеличения скорости вращения вентилятора нажмите на верхнюю часть клавиши, для уменьшения скорости вращения вентилятора - на нижнюю часть клавиши.

На дисплее в течение пяти секунд будет показана скорость вращения вентилятора и заданная водителем температура воздуха.

Регулятор распределения воздуха по салону

Последовательно нажимайте на кнопку **Н**, чтобы отменить автоматический режим и вручную выбрать режим распределения потока воздуха.

На дисплее в течение пяти секунд будут показаны режим распределения воздуха и заданная водителем температура воздуха.



В данном режиме весь воздух поступает через вентиляционные решетки в панели управления.



В смешанном режиме часть воздуха поступает через вентиляционные решетки в панели управления, а часть - через воздуховоды в полу. Некоторая часть воздуха может подаваться для обдува ветрового стекла и боковых стекол. Воздух, поступающий через воздуховоды в полу, может быть немного подогрет.



В режиме отопления большая часть воздуха направляется через воздуховоды в полу, а некоторая часть воздуха направляется на обдув ветрового стекла и через вентиляционные решетки обдува боковых стекол.

В этом режиме рециркуляция воздуха не может быть включена.



В данном режиме воздух распределяется поровну между соплами для удаления конденсата с ветрового стекла и воздуховодами в полу.

Используйте этот режим для устранения запотевания ветрового стекла или боковых стекол, а также одновременного подогрева воздуха в салоне.

В этом режиме рециркуляция воздуха не может быть включена.

Рециркуляция воздуха

Для включения режима рециркуляции воздуха в салоне нажмите на кнопку . Данная функция полезна при проезде участков с высокой запыленностью воздуха или неприятными запахами, а также при необходимости быстрого охлаждения воздуха в салоне.

При включении системы загорается индикатор, расположенный в кнопке.

В этом режиме компрессор кондиционера включен.

Для остановки этой функции вновь нажмите на эту кнопку.

Рециркуляция воздуха не может быть включена в режиме отопления, отопления/удаления конденсата или удаления инея.

Если вы попытаетесь включить режим рециркуляции воздуха в то время, когда этот режим не допустим, индикатор мигнет три раза, указывая на то, что данная функция не может быть включена.

Использование этого режима в холодную и влажную погоду может привести к запотеванию стекол.

Режим рециркуляции воздуха отключается при каждом выключении зажигания.

Приборы и органы управления

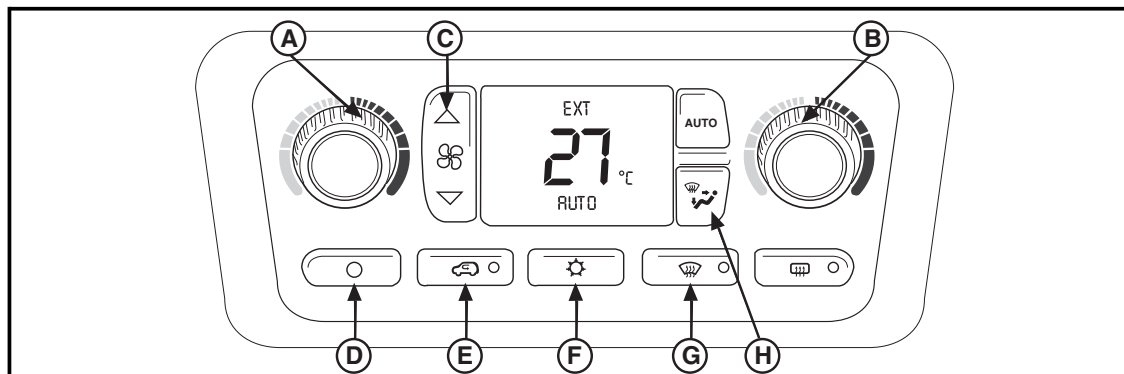

Кнопка включения компрессора кондиционера

Чтобы включить компрессор системы кондиционирования воздуха, нажмите на кнопку **F**.

При включении кондиционера воздуха на дисплее появится изображение снежинки.

Система будет охлаждать воздух в салоне автомобиля и удалять из него влагу.

Для выключения кондиционера вновь нажмите на эту кнопку.

Компрессор кондиционера не может быть включен в режиме удаления конденсата или инея с ветрового стекла.

Если вы попытаете выключить компрессор кондиционера в то время, когда система включена в режим удаления инея и конденсата или в режим рециркуляции, то условное обозначение "снежинка" на дисплее погаснет, однако компрессор кондиционера продолжит работать, чтобы предотвратить запотевание стекол.

Так как компрессор системы кондиционирования потребляет энергию, вы можете заметить небольшое уменьшение мощности двигателя и снижение динамических характеристик автомобиля во время работы компрессора.

Удаление инея со стекол

Для удаления инея или льда с ветрового и боковых стекол вашего автомобиля нажмите на кнопку **G**.

Если эта кнопка будет нажата, когда система работает в автоматическом режиме, то скорость вентилятора все равно будет регулироваться автоматически.

В этом режиме компрессор кондиционера будет автоматически включаться, если температура наружного воздуха превышает 4° C.

⚠ ПРЕДОСТЕРЕЖЕНИЕ

Не начинайте движение автомобиля до тех пор, пока все окна не будут очищены от конденсата, снега, льда и любых иных препятствий, ограничивающих видимость.

Вентиляционные решетки

Вы можете отрегулировать направление потока воздуха через вентиляционные решетки по своему желанию - вверх, вниз, вправо и влево.

Рекомендации по работе с системой

Перед включением системы кондиционирования воздуха откройте окна на несколько минут, чтобы горячий воздух вышел из салона. При включении системы кондиционирования воздуха закройте окна.

Следите за тем, чтобы капот и передние воздухозаборные решетки не были забиты льдом, снегом, листьями или другими предметами.

В холодную погоду после посадки в автомобиль установите самую высокую скорость вентилятора, чтобы очистить воздухопроводы от снега и влаги и снизить вероятность запотевания стекол изнутри автомобиля.

Не кладите под передние сиденья предметы, которые могут препятствовать свободной циркуляции воздуха по салону.

Установка дополнительного оборудования в передней части автомобиля может привести к неправильному функционированию системы климат-контроля. Перед установкой какого-либо внешнего дополнительного оборудования обязательно проконсультируйтесь с вашим дилером.

Приборы и органы управления

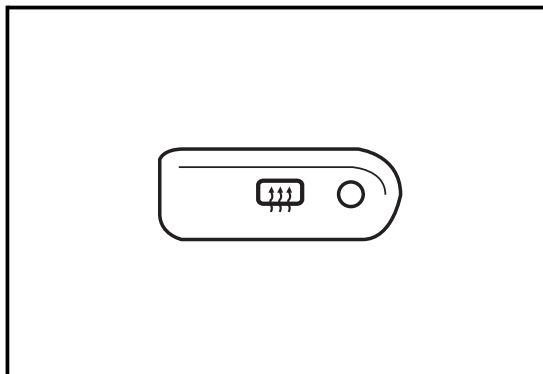

Электрообогреватель заднего стекла

Нажмите на эту кнопку для включения обогревателя заднего стекла. Для выключения электрообогревателя нажмите на данную кнопку еще раз, или выключите зажигание. В противном случае, электрообогреватель отключится автоматически через десять минут. Чтобы снова включить электрообогреватель, достаточно еще раз нажать на кнопку.

При включении обогрева загорается светодиод, расположенный в кнопке.

На некоторых автомобилях электрообогрев зеркал заднего вида также включается при каждом включении электрообогревателя заднего стекла.

ВНИМАНИЕ

Не скоблите внутреннюю поверхность заднего стекла бритвенными лезвиями или другими твердыми и острыми предметами. При этом вы можете порвать или повредить электропроводящую сетку обогревателя.

Не прикрепляйте и не приклеивайте никаких предметов в зоне электропроводящей сетки обогревателя заднего стекла.

Гарантия изготовителя не распространяется на устранение возможных повреждений.

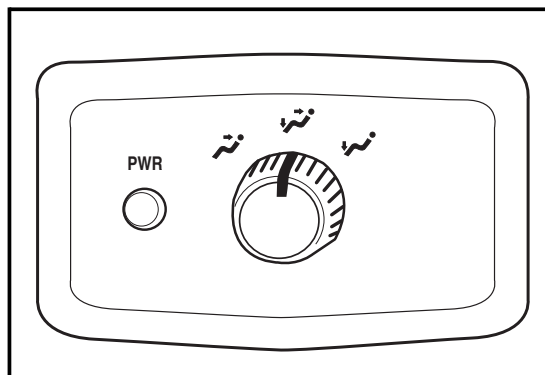

**Система отопления/
кондиционирования воздуха
в задней части салона
(Дополнительное
оборудование)**

Если ваш автомобиль оборудован системой отопления/кондиционирования воздуха в задней части салона, то в нем имеется вторая панель управления для пассажиров, сидящих на заднем сиденье.

Автомобили, не оборудованные аудиосистемой для задних пассажиров

Для включения или выключения системы нажмите кнопку **PWR** (Питание).

Температура воздуха, подаваемого через задние воздуховоды, определяется температурой, заданной передним пассажиром.

Поворачивая ручку, вы можете направить поток воздуха через верхние или нижние воздуховоды, или же установить смешанное распределение воздуха.

Панель управления системой климат-контроля в задней части салона отключается при включении режима удаления льда и инея со стекол в основной системе климат-контроля.

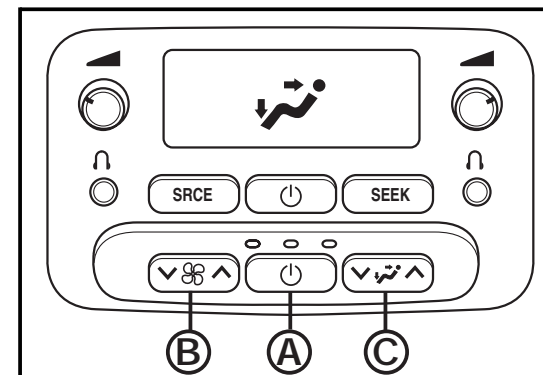

Автомобили, оборудованные аудиосистемой для задних пассажиров

Если ваш автомобиль оборудован аудиосистемой для пассажиров, сидящих на заднем сиденье, то органы управления системой кондиционирования/отоплением задней части салона интегрированы в панель управления этой аудиосистемы.

Для включения или выключения системы кондиционирования воздуха/отопления в задней части салона нажмите на кнопку **A**.

Приборы и органы управления

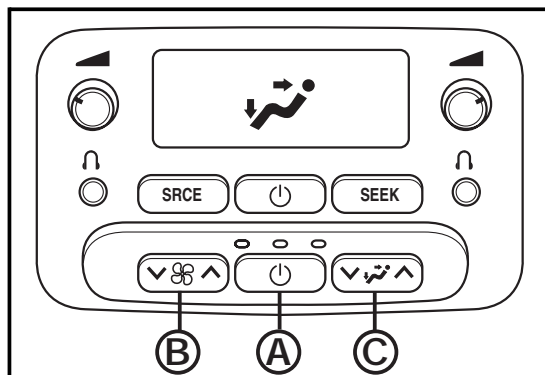

Температура воздуха, подаваемого через задние воздуховоды, определяется установкой, заданной передним пассажиром.

Для увеличения или уменьшения скорости вентилятора нажмите, соответственно, на верхнюю или нижнюю стрелку на клавише с изображением символа вентилятора (B).

Для выбора режима распределения воздуха нажимайте на верхнюю или нижнюю стрелку на клавише (C). На дисплее будет показан выбранный режим.

Панель управления системой климат-контроля в задней части салона отключается при включении режима удаления льда и инея со стекол в основной системе климат-контроля.

■ АУДИОСИСТЕМА И ЧАСЫ

⚠ ПРЕДОСТЕРЕЖЕНИЕ

Настоятельно рекомендуется свести к минимуму пользование аудиосистемой при управлении автомобилем.

Повышенное внимание к управлению аудиосистемой во время движения значительно повышает риск дорожно-транспортного происшествия, которое может привести к получению травм и даже к смерти.

Безопасность дорожного движения должна являться абсолютным приоритетом. Управляйте аудиосистемой только тогда, когда дорожные условия позволяют делать это безопасно. Водитель постоянно должен быть собран и внимателем при управлении автомобилем.

⚠ ПРЕДОСТЕРЕЖЕНИЕ

Установка дополнительного электронного оборудования, например, СВ-радиостанции, мобильного телефона или радиопередатчика может создать помехи для правильной работы двигателя, аудиосистемы и других систем вашего автомобиля, и даже привести к их выходу из строя. Проконсультируйтесь с вашим дилером, прежде чем устанавливать такое электронное оборудование.

Кроме того, проверьте законы, определяющие правила пользования мобильной радиосвязью и мобильными телефонами.

ВНИМАНИЕ

Помехи могут быть вызваны также иным электронным оборудованием (зарядные устройства для мобильных телефонов, электрические аксессуары, внешние электронные устройства), включенным в электрические розетки автомобиля. Радиопомехи выражаются в повышенной громкости статических разрядов, слышимых при прослушивании радиопрограмм.

При возникновении радиопомех или разрядов статического электричества, рекомендуется отключить устройство от электрической розетки.

ВНИМАНИЕ

Предупреждающие сигналы ("гонг") генерируются аудиосистемой вашего автомобиля.

Если аудиосистема вашего автомобиля была снята и не заменена штатной аудиосистемой, или если не был установлен модуль генерации сигнала гонга, то этот сигнал не будет подаваться.

Обратитесь к вашему дилеру для получения более подробной информации.

Если ваш автомобиль оснащен навигационной системой, то панель управления аудиосистемой встроена в панель управления навигационной системой. Для получения более подробной информации обратитесь к отдельному Руководству по эксплуатации навигационной системы.

В противном случае, ваш автомобиль оборудован одной из следующих аудиосистем:

- Аудиосистема с приемником RDS и проигрывателем аудиокассет и CD
- Аудиосистема с приемником RDS и проигрывателем на 6 компакт-дисков
- Аудиосистема с приемником RDS и проигрывателем CD (с функцией воспроизведения дисков MP3)

Эта система работает только в том случае, если включено зажигание или функция сохранения питания вспомогательного электрооборудования.

Если ваш автомобиль оснащен навигационной системой, обратитесь к отдельному руководству по эксплуатации этой системы для получения информации о корректировке показаний часов.

Если ваш автомобиль оборудован развлекательной системой для задних пассажиров, для получения подробной информации обратитесь к отдельному руководству по эксплуатации этой системы.

Приборы и органы управления

АУДИОСИСТЕМА С ПРИЕМНИКОМ RDS И ПРОИГРЫВАТЕЛЕМ АУДИОКАССЕТ И КОМПАКТ- ДИСКОВ

Ниже описывается аудиосистема вашего автомобиля, и даются рекомендации, позволяющие получить наибольшее удовольствие и пользу при работе с ней.

Ваш автомобиль оборудован аудиосистемой с радиоприемником **RDS**. Аббревиатура **RDS** обозначает Radio Data System - "Система передачи радиоданных", которая кодирует информацию и передает ее в частотном диапазоне FM.

В тех регионах, где система RDS не поддерживается, режим **RDS** (Radio Data System) вашей аудиосистемы не функционирует, и его не следует включать.

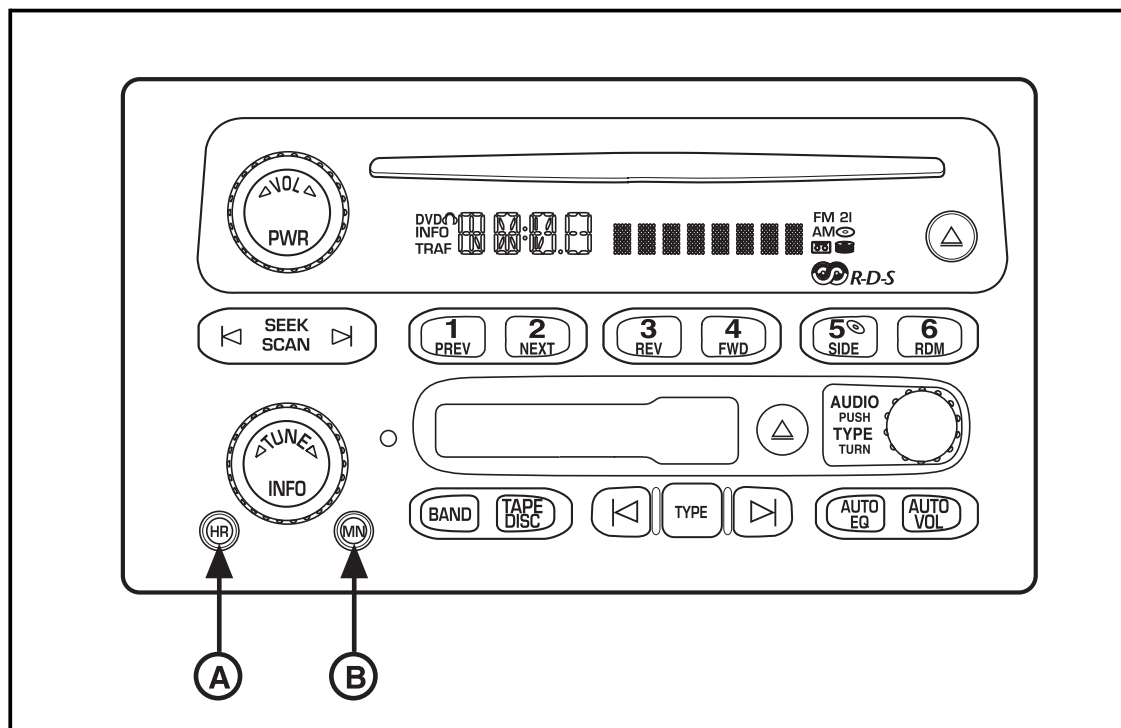

Часы

Установка местного времени

Для установки местного времени:

- Для установки часов нажмите и удерживайте кнопку **(A)**,

- для установки минут нажмите и удерживайте кнопку **(B)**.

Вы можете устанавливать время на часах как при включенном, так и при выключенном зажигании.

Корректировка показаний часов при помощи функции RDS (при наличии)

Для корректировки времени при помощи сигнала радиостанции RDS, одновременно нажмите и удерживайте кнопки установки часов и минут до тех пор, пока на дисплее не появится надпись **UPDATED** (Откорректировано).

На дисплее появится условное изображение часов.

Если радиостанция не передает сигналы текущего времени, на дисплее появится сообщение **NO UPDAT** или **NO UPDATE** (Не откорректировано).

Радиостанции RDS передают сигнал точного времени один раз в минуту. Поэтому возможно, что для установки точного времени на часах вашего автомобиля потребуется некоторое время.

Органы управления аудиосистемой

Включение питания

Для включения аудиосистемы слегка нажмите на ручку **PWR/VOL**. Для выключения системы нажмите на эту ручку еще раз.

Управление дисплеем

Если зажигание выключено, нажмите на кнопку **INFO**, чтобы вывести на дисплей текущее время.

Для изменения информации, обычно показываемой дисплеем (информация о радиостанции или время), нажимайте на кнопку **INFO**, чтобы вывести на дисплей желаемую информацию, а затем нажмите на кнопку **INFO** и удерживайте ее нажатой до тех пор, пока вы не услышите звуковой сигнал.

Последовательно нажимайте на кнопку **INFO** для вывода на дисплей названия радиостанции RDS, ее рабочей частоты и типа программы, а также названия текущей программы (если такая информация передается радиостанцией).

Регулировка громкости звука

Для увеличения громкости звука вращайте регулятор **PWR/VOL** по часовой стрелке, а для уменьшения громкости — против часовой стрелки.

Приборы и органы управления

Автоматическое регулирование громкости звука

Данная функция автоматически компенсирует увеличение дорожных шумов при увеличении скорости.

Отрегулируйте желаемый уровень громкости звука, поворачивая верхнюю ручку.

Затем нажмите кнопку **AUTO VOL**, чтобы включить режим автоматической компенсации громкости и выбрать один из четырех возможных уровней компенсации.

На дисплее появится сообщение **AVOL** (Автоматическая компенсация громкости звука).

Вы можете выбрать один из следующих уровней компенсации: **LOW** (низкий), **MEDIUM** (средний), **HIGH** (высокий) и **AVOL OFF** (автоматическая компенсация громкости отключена).

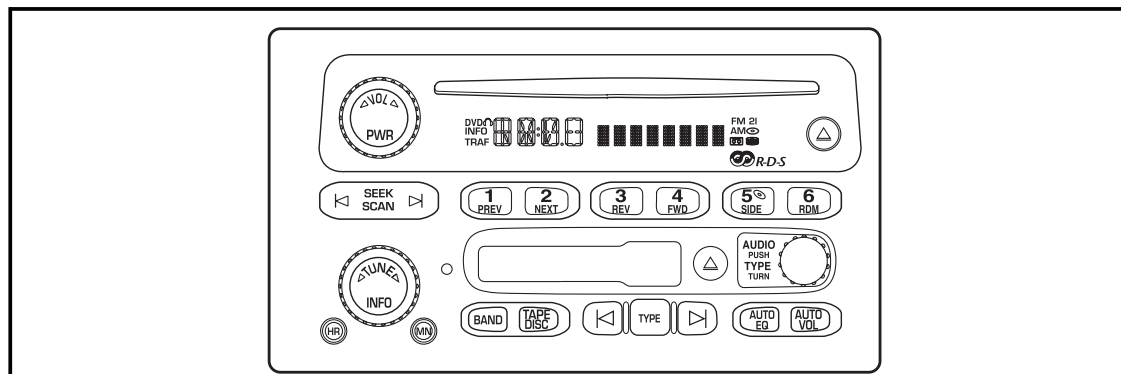

Уровень **HIGH** обеспечивает более высокую компенсацию громкости звука, чем уровни **MEDIUM** или **LOW**.

Для отключения этой функции нажимайте на кнопку **AUTO VOL** до тех пор, пока на дисплее не появится надпись **AVOL OFF**.

При включении данной функции аудиосистема будет автоматически регулировать громкость звука таким образом, чтобы она казалась вам одинаковой при любой скорости движения автомобиля.

Выбор диапазона частот

Для выбора частотного диапазона AM, FM1 или FM2 последовательно нажимайте кнопку **BAND** (Диапазон).

Настройка радиоприемника

Для поиска радиостанции, работающей на более высокой или более низкой частоте, вращайте ручку **TUNE** (Настройка) соответственно по часовой стрелке или против часовой стрелки.

Регулировка баланса громкоговорителей

Последовательно нажимайте на ручку **AUDIO** для выбора регулировки громкоговорителей **BAL** или **FADE**.

Выбор режима **BAL** позволяет вам отрегулировать распределение звука между левыми и правыми громкоговорителями. Выбор режима **FADE** позволяет вам отрегулировать распределение звука между передними и задними громкоговорителями.

После выбора желаемого режима вращайте ручку по часовой стрелке или против часовой стрелки для регулировки баланса.

Среднее положение ручки соответствует одинаковому уровню громкости, передаваемому правыми/левыми или передними/задними громкоговорителями.

Чтобы быстро установить баланс в среднее положение, вначале выберите желаемый вид баланса, а затем нажмите и удерживайте кнопку **AUDIO**.

Вы услышите одиночный звуковой сигнал.

Чтобы быстро установить все регулировки баланса и тембра громкоговорителей в среднее положение, не выбирайте режим регулировки. Просто нажмите кнопку **AUDIO** и удерживайте ее нажатой, когда на дисплее не выведена информация о регулировке баланса.

Вы услышите одиночный звуковой сигнал.

На дисплее появится сообщение **ALL CENTERED** (Все установлено в среднее положение).

Ручная регулировка тембра

Последовательно нажимайте на ручку **AUDIO** для выбора регулировки тембра **BASS** (низкие частоты), **TREB** (высокие частоты) или **MID** (средние частоты).

После выбора регулируемых частот вращайте данную ручку по часовой стрелке или против часовой стрелки, соответственно, для увеличения или уменьшения громкости выбранных частот.

На дисплее будет показана выбранная вами регулировка.

Среднее положение ручки соответствует среднему уровню тембров.

Чтобы быстро установить регулировку тембра в среднее положение, вначале выберите желаемый вид тембра, а затем нажмите и удерживайте кнопку **AUDIO**.

Вы услышите одиночный звуковой сигнал.

Приборы и органы управления

Чтобы быстро установить все регулировки баланса и тембра громкоговорителей в среднее положение, не выбирайте режим регулировки. Просто нажмите кнопку **AUDIO** и удерживайте ее нажатой, когда на дисплей не выведена информация о регулировке баланса.

Вы услышите одиночный звуковой сигнал.

На дисплее появится сообщение **ALL CENTERED** (Все установлено в среднее положение).

Если радиостанция передает слишком слабый сигнал или слышны посторонние шумы, рекомендуется уменьшить уровень высоких частот.

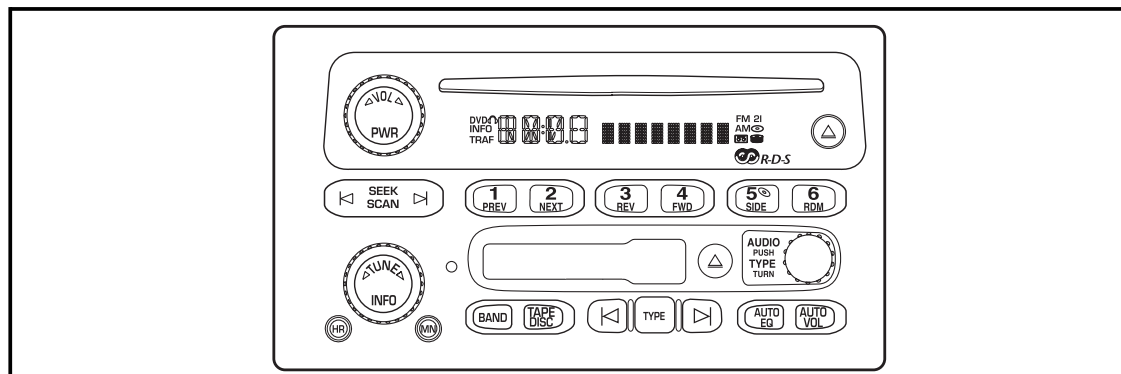

Автоматическая регулировка тембров

Последовательно нажимайте на кнопку **AUTO EQ** для выбора одной из заранее установленных настроек эквалайзера, наиболее подходящей для прослушиваемой музыки.

Данная функция позволяет выбирать регулировки тембров для следующих видов программ: pop (поп-музыка), rock (рок-музыка), jazz (джаз), classical (классическая музыка), country (музыка "кантри") и talk (разговорные программы).

Чтобы вновь вернуться к ручному регулированию тембра, нажимайте и отпускайте кнопку **AUTO EQ** до тех пор, пока на дисплее не появится надпись **CUSTOM**, и отрегулируйте тембр вручную.

В память радиоприемника заносятся отдельные настройки для каждого источника аудиосигнала, а также для каждой радиостанции, занесенной в память с помощью кнопок предварительной настройки.

Если ваш автомобиль оборудован аудиосистемой Bose, то возможны настройки эквалайзера **CUSTOM** (персональная настройка) или **TALK** (разговорные программы).

Поиск радиостанций

Нажмите на любую сторону клавиши **SEEK** или **TYPE**, и радиоприемник найдет следующую радиостанцию, работающую на более высокой или более низкой частоте, и остановится на ней.

Радиоприемник находит только те радиостанции, которые вещают в выбранном частотном диапазоне.

В ходе поиска радиоприемник не будет останавливаться на радиостанциях, имеющих слабый уровень сигнала.

Сканирование радиостанций

Нажмите любую сторону клавиши **SCAN** или **TYPE** и удерживайте ее нажатой в течение двух секунд, до тех пор, пока на дисплее не появится надпись **SCN** (сканирование), и вы не услышите звуковой сигнал. Радиоприемник настроится на следующую радиостанцию и останется на этой частоте в течение нескольких секунд. Затем радиоприемник продолжит поиск других радиостанций. Для остановки сканирования вновь нажмите на клавишу **SCAN** или **TYPE**.

Радиоприемник находит только те радиостанции, которые вещают в выбранном частотном диапазоне.

В ходе поиска радиоприемник не будет останавливаться на радиостанциях, имеющих слабый уровень сигнала.

Сканирование предварительно настроенных радиостанций

Для того чтобы прослушать все радиостанции, предварительно запомненные вашим радиоприемником при помощи кнопок предварительной настройки, нажмите на кнопку **SCAN** или **TYPE** и удерживайте ее до тех пор, пока вы не услышите звуковой сигнал и на дисплее не появится надпись **PSCN** (сканирование предварительно настроенных радиостанций).

В режиме сканирования предварительно настроенных радиостанций радиоприемник находит только те радиостанции, которые вещают в выбранном частотном диапазоне.

В ходе поиска радиоприемник не будет останавливаться на радиостанциях, имеющих слабый уровень сигнала.

Для остановки этой функции вновь нажмите на эту кнопку.

Приборы и органы управления

Предварительная настройка радиостанций

Кнопки предварительной настройки позволяют выбрать и занести в память радиоприемника наиболее понравившиеся радиостанции. Каждая кнопка предварительной настройки позволяет занести в память радиоприемника по одной радиостанции в каждом из диапазонов AM, FM1 и FM2.

1. Для выбора частотного диапазона AM, FM1 или FM2 последовательно нажимайте кнопку **BAND** (Диапазон).
2. Настройте радиоприемник на нужную станцию.
3. Нажмите одну из кнопок памяти и удерживайте ее нажатой до тех пор, пока вы не услышите звуковой сигнал. Впоследствии при нажатии на эту кнопку радиоприемник переключится на данную предварительно настроенную радиостанцию.
4. Повторите эти шаги для каждой кнопки предварительной настройки.

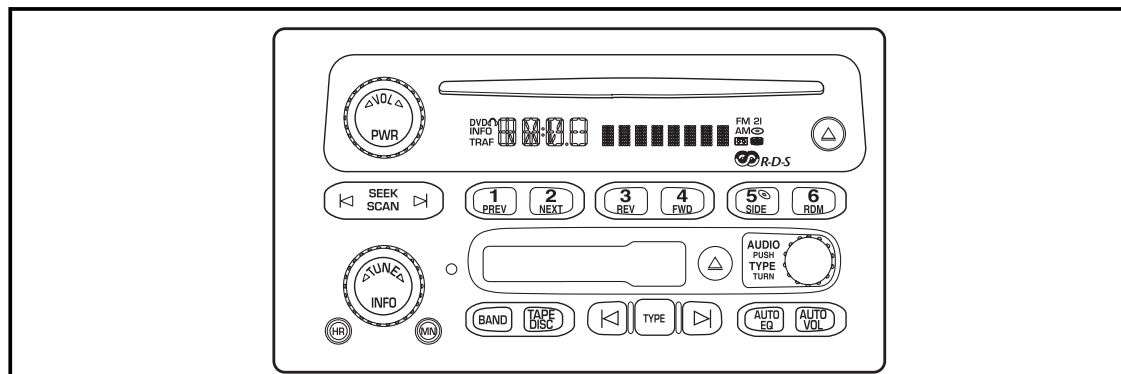

Для запоминания настройки эквалайзера для предварительно настроенной радиостанции:

1. Нажмите на кнопку предварительной настройки радиостанций.
2. Последовательно нажимайте на кнопку **AUTO EQ**, чтобы выбрать регулировку тембров, которая лучше всего подходит для программы, передаваемой данной радиостанцией.

Когда с дисплея исчезнут надписи, это означает, что настройка запомнена.

Настройка эквалайзера, запомненная для данной радиостанции, будет автоматически вызвана из памяти при следующем включении этой предварительно запомненной радиостанции.

Выбор источника сигнала

Для перехода от прослушивания радиопередачи к воспроизведению аудиокассеты или компакт-диска нажмите на клавишу **TAPE DISC** (Кассета/диск).

Чтобы вернуться к режиму работы радиоприемника, снова нажмите на кнопку **BAND**.

Сообщения об ошибках

Если на дисплее появляется сообщение **CAL ERR** (Ошибка калибровки), это означает, что аудиосистема не была должным образом настроена для вашего автомобиля. Обратитесь к вашему дилеру для выполнения необходимого обслуживания.

Если на дисплее появилось сообщение **LOCKED**, это означает, что заблокировалась система защиты от кражи Theftlock®. Обратитесь к вашему дилеру для выполнения необходимого технического обслуживания.

Если какая-либо ошибка появляется постоянно, и вам не удается устранить её самостоятельно, обратитесь к вашему дилеру.

ФУНКЦИЯ RDS И УПРАВЛЯЮЩИЕ КНОПКИ

Функция RDS:

- позволяет вам искать только радиостанции, передающие программы того типа, которые вы хотите слушать.
- позволяет принимать и выводить на дисплей текстовые сообщения, передаваемые радиостанциями.
- прерывает работу радиоприемника, проигрывателя аудиокассет или проигрывателя CD для передачи экстренных сообщений местного или национального масштаба.

Функции RDS доступны только при настройке на радиостанции FM, передающие информацию в формате RDS.

В редких случаях радиостанция может передавать неправильно закодированную информацию, которая приводит к неправильной работе некоторых функций радиоприемника. Если такое происходит, обратитесь на радиостанцию.

Если вы настроились на радиостанцию, которая вещает в стандарте RDS, то вместо рабочей частоты на дисплее аудиосистемы появится название этой радиостанции.

Большинство радиостанций RDS передают свое название, сигналы точного времени и название типа текущей программы.

Некоторые радиостанции могут также передавать название транслируемой программы.

Приборы и органы управления

Прием радиостанций RDS

Поиск по типу программы:

1. Нажмите на кнопку **TYPE**, чтобы включить или выключить функцию выбора типа передаваемых программ (если она еще не включена).

На дисплее появится надпись **TYPE** или **P-TYPE** и название выбранного типа программы.

2. Вращайте ручку **TYPE** в любом направлении или нажимайте и отпускайте ручку **TYPE** для выбора желаемого типа программы.

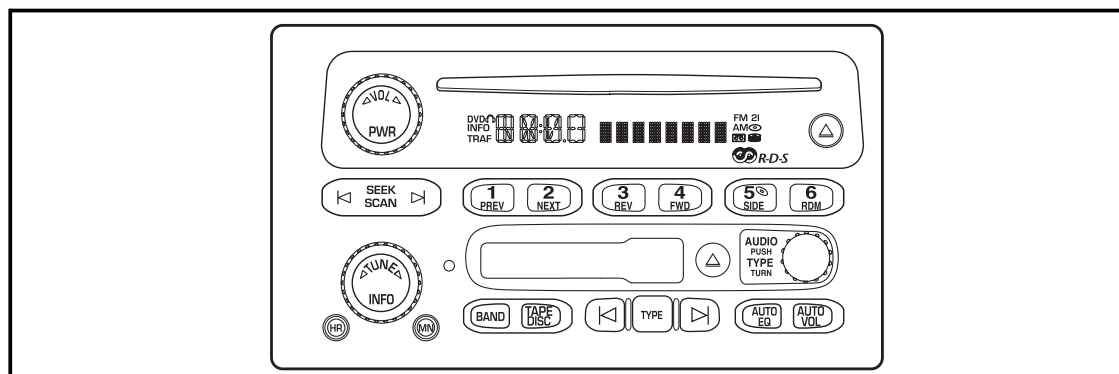

3. Для активации поиска нажмите на любую стрелку клавиши **TYPE** или **SEEK**.

Радиоприемник найдет первую радиостанцию, передающую программы выбранного типа.

Если вы хотите найти другую радиостанцию, передающую программы того же типа, и если название типа программы все еще находится на дисплее, нажмите на кнопку **TYPE**. Затем один раз нажмите на любую стрелку клавиши **TYPE** или **SEEK**.

4. Для выхода из режима поиска по типу программы дважды нажмите на любую стрелку клавиши **TYPE** или **SEEK**.

Если радиоприемник не найдет ни одной станции, передающей программы выбранного типа, то на дисплее появится сообщение **NONE** (Не найдено).

Сканирование по типу программы:

1. Нажмите на кнопку **TYPE**, чтобы включить или выключить функцию выбора типа передаваемых программ (если она еще не включена).

На дисплее появится надпись **TYPE** или **P-TYPE** и название выбранного типа программы.

2. Вращайте ручку **TYPE** в любом направлении или нажимайте и отпускайте ручку **TYPE** для выбора желаемого типа программы.
3. Нажмите и удерживайте любую из кнопок **TYPE** или **SCAN** в течение двух секунд, чтобы включить режим поиска.

Радиоприемник начнет сканировать радиостанции RDS, передающие программы выбранного типа.

4. Для остановки сканирования вновь нажмите на клавишу **SCAN** или **TYPE**.

Управление дисплеем

Последовательно нажимайте на кнопку **INFO** для вывода на дисплей названия радиостанции RDS, ее рабочей частоты и типа программы, а также названия текущей программы (если такая информация передается радиостанцией).

Для включения режима RDS, установленного по умолчанию, нажмите и удерживайте эту кнопку.

Предварительная настройка типа программ

Кнопки предварительной настройки радиостанций позволяют вам выбрать и запомнить радиостанции, передающие программы вашего любимого типа. Каждая кнопка предварительной настройки позволяет занести в память радиоприемника по два типа программ (один для диапазона FM1 и один для диапазона FM2).

1. Для выбора частотного диапазона FM1 или FM2 последовательно нажимайте кнопку **BAND** (Диапазон).
2. Нажмите на кнопку **TYPE**, чтобы включить или выключить функцию выбора типа передаваемых программ (если она еще не включена).

На дисплее появится надпись **TYPE** или **P-TYPE** и название выбранного типа программы.

3. Вращайте ручку **TYPE** в любом направлении или нажимайте и отпускайте ручку **TYPE** для выбора желаемого типа программы.

Приборы и органы управления

4. Нажмите одну из кнопок памяти и удерживайте ее нажатой до тех пор, пока вы не услышите звуковой сигнал. Впоследствии при нажатии на эту кнопку радиоприемник переключится на данный предварительно запомненный тип программ.
5. Повторите эти шаги для каждой кнопки предварительной настройки.

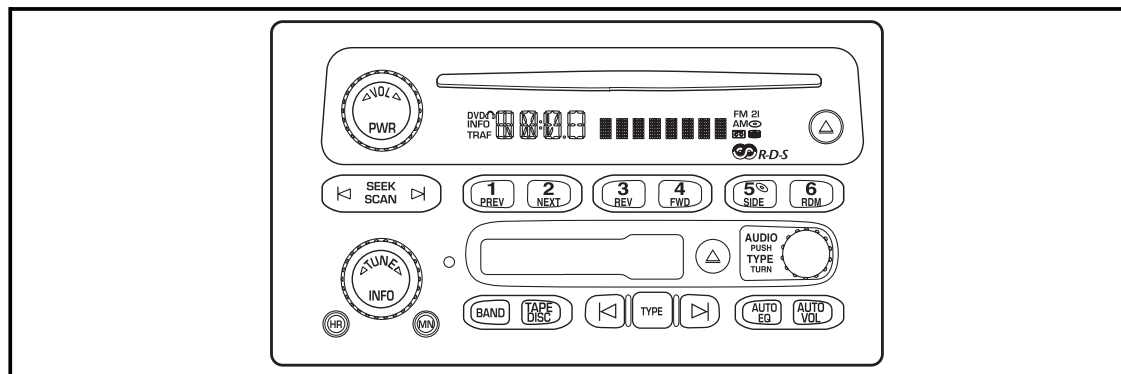

Текстовые сообщения

Эти сообщения содержат дополнительную текстовую информацию, передаваемую радиостанцией - например, название песни и имя исполнителя, позывные радиостанции, рекламные лозунги и т.д.

Если радиостанция RDS, на которую настроен ваш радиоприемник, передала текстовые сообщения, которые вы еще не прочитали, то на дисплее появится условное обозначение сообщения.

Для просмотра текстового сообщения нажмите кнопку **INFO**.

Если текстовое сообщение не помещается на дисплее целиком, то его части будут последовательно появляться на дисплее через каждые три секунды, пока не будет выведено все текстовое сообщение.

Чтобы просмотреть текст текстового сообщения быстрее, чем через каждые три секунды, вновь нажмите на кнопку **INFO**. При каждом нажатии на кнопку **INFO** на дисплее будет выводиться следующая часть текстового сообщения.

После того как вся информация будет выведена на дисплей, условное обозначение текстового сообщения исчезнет до того момента, пока не будет получено следующее текстовое сообщение.

До тех пор, пока не будет принято новое текстовое сообщение, вы можете вновь просмотреть старое текстовое сообщение, нажав на кнопку **INFO**.

Альтернативная частота (AF)

Данная функция позволяет радиоприемнику автоматически настраиваться на радиостанцию, передающую программу того же типа, но имеющую более сильный сигнал.

Для включения этой функции нажмите кнопку **BAND** и удерживайте ее нажатой в течение двух секунд.

На дисплее появится сообщение **AF ON**.

Радиоприемник может переключаться на радиостанции с более сильным сигналом.

Для выключения этой функции вновь нажмите кнопку **BAND** и удерживайте ее нажатой в течение двух секунд.

На дисплее появится сообщение **AF OFF**.

Радиоприемник не будет переключаться на другие радиостанции.

Проигрыватель аудиокассет

Проигрыватель аудиокассет наиболее эффективно работает при воспроизведении аудиокассет с продолжительностью записи от 30 до 45 минут на каждой стороне.

Чтобы вставить аудиокассету при выключенном зажигании, вначале нажмите на кнопку \triangle , расположенную рядом с гнездом кассетоприемника, или на кнопку **INFO**.

Вставьте аудиокассету в кассетоприемник таким образом, чтобы видимая часть ленты располагалась справа.

Если зажигание включено, а аудиосистема выключена, воспроизведение аудиокассеты начнется сразу же после ее загрузки.

После установки аудиокассеты в кассетоприемник на дисплее появляется условное обозначение аудиокассеты.

Приборы и органы управления

Если при воспроизведении аудиокассеты вы слышите искаженный звук, это может означать, что аудиокассета неправильно вставлена. Нажмите на кнопку \triangle , чтобы извлечь кассету, и вставьте ее снова.

При воспроизведении аудиокассеты на дисплее появится условное обозначение аудиокассеты и стрелка, показывающая направление движения ленты.

Вы можете регулировать громкость, тембр звука и баланс громкоговорителей точно так же, как и при работе радиоприемника. Другие органы управления при загруженной аудиокассете могут иметь иные функции.

При воспроизведении аудиокассеты с магнитной лентой типа "металл" или "хром" проигрыватель автоматически выбирает необходимые настройки эквалайзера.

Если на дисплее появляется сообщение **CHK TAPE** (Проверьте ленту), это означает, что магнитная лента либо порвана, либо аудиокассета неисправна.

Это сообщение может появиться, когда верхняя и нижняя половинки корпуса аудиокассеты слишком плотно прижаты друг к другу и лентопротяжный механизм не может повернуть катушки с лентой. Извлеките аудиокассету и попытайтесь повернуть катушки с помощью карандаша. Если вам не удастся добиться свободного вращения катушек, аудиокассету нельзя использовать.

Данное сообщение также может появиться, если лента затянута вглубь лентопротяжного механизма. Постарайтесь освободить ленту.

Чтобы убедиться в работоспособности проигрывателя аудиокассет, попробуйте прослушать другую аудиокассету, в качестве которой вы уверены.

Если ошибка появляется постоянно, и вам не удается устранить её, обратитесь к вашему дилеру.

Для воспроизведения другой стороны аудиокассеты нажмите на кнопку **SIDE** (Сторона).

Для быстрого перемещения вперед к другой части кассеты нажмите на кнопку **FWD**. Для остановки этого режима вновь нажмите эту кнопку.

Для быстрого перемещения назад к другой части кассеты нажмите на кнопку **REV**. Для остановки этого режима вновь нажмите эту кнопку.

Во время перемотки ленты вперед или назад автоматически включается радиоприемник. При этом вы можете настроиться на другую станцию.

Для быстрого перехода к началу следующей записи нажмите на кнопку **NEXT** или **SEEK** \blacktriangleright . Для того чтобы вновь начать воспроизведение текущей записи сначала, или чтобы вернуться к предыдущей записи, нажмите на кнопку **PREV** или \blacktriangleleft **SEEK**.

Если вы нажмете кнопку более одного раза, то проигрыватель продолжит поиск следующих или предыдущих записей на аудиокассете.

Для подтверждения ваших действий на дисплее появится надпись **SEEK** (Поиск) и положительное или отрицательное число.

Для того чтобы проигрыватель мог найти начало записи и остановиться, паузы между записями на аудиокассете должны составлять не менее трех секунд.

Нажмите любую сторону клавиши **SCAN** или **TYPE** и удерживайте ее нажатой в течение двух секунд, до тех пор, пока на дисплее не появится надпись **SCN** (сканирование), и вы не услышите звуковой сигнал. Проигрыватель найдет следующую запись на кассете и будет воспроизводить ее в течение нескольких секунд. Затем проигрыватель найдет следующую запись, и так далее. Для остановки сканирования вновь нажмите на клавишу **SCAN** или **TYPE**.

Для того чтобы проигрыватель мог найти начало записи и остановиться, паузы между записями на аудиокассете должны составлять не менее трех секунд.

Для остановки воспроизведения аудиокассеты и перехода к прослушиванию радиоприемника нажмите кнопку **BAND** (Диапазон частот).

Для перехода от прослушивания радио-передачи к воспроизведению аудиокассеты или компакт-диска нажмите на клавишу **TAPE DISC** (Кассета/диск).

Чтобы остановить воспроизведение аудиокассеты, нажмите на кнопку \triangle , расположенную рядом с гнездом кассетоприемника.

Если загруженная аудиокассета не воспроизводится, нажмите на кнопку \triangle (расположенную рядом с гнездом кассетоприемника) для выгрузки аудиокассеты.

Очистка механизма проигрывателя аудиокассет

Следует регулярно проводить чистку проигрыватель аудиокассет, через каждые 50 часов использования.

Если на дисплее появляется сообщение **CLEAN** (Очистить), когда вы вставляете аудиокассету, это означает, что требуется очистить механизм вашего проигрывателя аудиокассет. Для очистки рекомендуется использовать чистящую кассету щеточного типа не абразивного действия, которую вы можете приобрести у вашего дилера. При использовании чистящих кассет такого типа проигрыватель аудиокассет может останавливаться и выталкивать аудиокассету из гнезда кассетоприемника. Чистящая кассета может восприниматься проигрывателем как кассета с порванной лентой. Чтобы предотвратить выталкивание чистящей кассеты, необходимо выполнить следующие действия:

1. Включите зажигание.

Приборы и органы управления

2. Выключите аудиосистему.
3. Нажмите на кнопку **TAPE DISC** и удерживайте ее нажатой в течение пяти секунд.
На дисплее появится сообщение **READY** (Готово), и в течение пяти секунд будет мигать условное обозначение аудиокассеты.
4. Вставьте в гнездо кассетоприемника чистящую кассету щеточного типа.
5. Извлеките кассету по истечении времени очистки, рекомендованного производителем.

После извлечения чистящей кассеты функция обнаружения порванной ленты вновь будет активирована.

Если вы решите использовать чистящую кассету не щеточного типа, обязательно используйте только чистящие кассеты влажного типа. Не рекомендуется использовать чистящие кассеты сухого типа.

После окончания очистки нажмите и удерживайте в течение пяти секунд кнопку \triangle , расположенную справа от гнезда кассетоприемника, чтобы установить в исходное состояние индикатор **CLEAN** (Очистка). После установки системы в начальное состояние на дисплее появится надпись - "-" или **CLEANED**.

Адаптеры для проигрывателя компакт-дисков

Вы можете подключать к вашему проигрывателю аудиокассет адаптер проигрывателя компакт-дисков. Чтобы адаптер мог работать, вначале необходимо активировать функцию байпаса проигрывателя аудиокассет.

Для активации функции байпаса проигрывателя аудиокассет включите зажигание и выключите аудиосистему.

Нажмите на кнопку **TAPE DISC** и удерживайте ее нажатой в течение пяти секунд.

На дисплее появится надпись **READY** (Готово), подтверждая активацию функции байпаса, и в течение пяти секунд будет мигать условное обозначение аудиокассеты.

Вставьте адаптер. При этом включится питание аудиосистемы и начнется воспроизведение компакт-диска.

Функция байпаса будет автоматически выключена при отключении адаптера для проигрывателя компакт-дисков.

Проигрыватель компакт-дисков

Частично вставьте компакт-диск в приемное гнездо проигрывателя этикеткой вверх. Дальнейшая загрузка компакт-диска произойдет автоматически.

Чтобы загрузить компакт-диск при выключенном зажигании, вначале нажмите на кнопку \triangle , расположенную рядом с загрузочной щелью проигрывателя, или на кнопку **INFO**.

Если зажигание включено, то сразу после загрузки диска начнется его воспроизведение.

На дисплее аудиосистемы появится условное обозначение компакт-диска.

После начала воспроизведения каждой новой записи компакт-диска на дисплей будет выводиться номер текущей записи.

Если вы установите настройки эквалайзера для воспроизведения компакт-диска, то они будут включаться каждый раз при воспроизведении компакт-диска.

Для более подробной информации см. параграф "Автоматическое регулирование тембра" ранее в этой главе.

Проигрыватель компакт-дисков позволяет воспроизводить только компакт-диски обычного размера. Для воспроизведения компакт-дисков уменьшенного размера (8 см) необходим адаптер специальной конструкции.

При воспроизведении компакт-дисков CD-R возможно ухудшение качества звучания из-за качества самого компакт-диска, метода и качества его записи, или из-за неправильного обращения с диском. Возможно, вы столкнетесь с пропуском записей, с трудностями при поиске фрагментов и проблемами при загрузке и выгрузке диска. Если подобные проблемы возникают, проверьте, не повреждена ли рабочая поверхность компакт-диска, или попробуйте воспроизвести компакт-диск заведомо хорошего качества.

Приборы и органы управления

ВНИМАНИЕ

Не наклеивайте на компакт-диски бумажные этикетки. Этикетки могут привести к тому, что компакт-диск застрянет в проигрывателе.

Вставляйте диски по одному.

Не используйте поцарапанные и поврежденные компакт-диски.

Следите, чтобы в загрузочную щель не попадали посторонние предметы, мусор или жидкость.

Для получения более подробной информации см. параграф "Ошибки при воспроизведении компакт-дисков" далее в этой главе.

Вы можете регулировать громкость, тембр звука и баланс громкоговорителей точно так же, как и при работе радиоприемника. Другие органы управления при воспроизведении компакт-диска могут иметь иные функции.

Быстрое перемещение к началу или концу компакт-диска

Для быстрого перехода вперед или назад к другой части компакт-диска, нажмите и удерживайте нажатой кнопку **FWD** или **REV**.

Эти кнопки имеют две различные скорости поиска. Если удерживать любую из этих кнопок в течение менее чем 2 секунд, система будет перемещать считывающую головку вперед или назад со скоростью, в 6 раз превышающей скорость нормального воспроизведения. Если удерживать любую из этих кнопок в течение более чем 2 секунд, система будет перемещать считывающую головку вперед или назад со скоростью, в 17 раз превышающей скорость нормального воспроизведения.

При быстром перемещении считывающей головки вперед или назад по компакт-диску на дисплее появится надпись **ET** и время, прошедшее с начала воспроизведения компакт-диска.

При быстром перемещении вперед или назад по компакт-диску вы будете слышать звук с уменьшенной громкостью.

Поиск

Для быстрого перехода к началу следующей записи нажмите на кнопку **NEXT** или **SEEK ►**. Для того чтобы вновь начать воспроизведение текущей записи сначала, или чтобы вернуться к предыдущей записи, нажмите на кнопку **PREV** или **◀ SEEK**.

Если с момента начала текущей записи прошло менее восьми секунд, проигрыватель перейдет к началу предыдущей записи. Если с момента начала текущей записи прошло более восьми секунд, система повторно начнет воспроизведение текущей записи.

Если вы нажмете кнопку более одного раза, то проигрыватель продолжит поиск следующих или предыдущих записей на компакт-диске.

На дисплее появится надпись **TRACK** (Запись) и номер текущей записи.

Сканирование записей на компакт-диске

Нажмите любую сторону клавиши **SCAN** или **TYPE** и удерживайте ее нажатой в течение двух секунд, до тех пор, пока на дисплее не появится надпись **SCN** (сканирование), и вы не услышите звуковой сигнал. Проигрыватель найдет следующую запись на компакт-диске и будет воспроизводить ее в течение нескольких секунд. Затем проигрыватель найдет следующую запись, и так далее. Для остановки сканирования вновь нажмите на клавишу **SCAN** или **TYPE**.

Воспроизведение в случайном порядке

Чтобы прослушивать записи не в порядке их расположения на компакт-диске, а в случайном порядке, нажмите на кнопку **RDM**.

На дисплее появится сообщение **RDM ON** (Воспроизведение записей в случайном порядке).

При начале воспроизведения каждой новой записи компакт-диска на дисплей будет выводиться надпись **RDM** и номер текущей записи.

Для остановки этого режима вновь нажмите на кнопку **RDM**.

На дисплее появится сообщение **RDM OFF** (Воспроизведение записей в случайном порядке выключено).

Приборы и органы управления

Управление дисплеем

Для вывода на дисплей времени, прошедшего с начала воспроизведения текущей записи, нажмите на кнопку **INFO**.

На дисплее появится надпись **ET** и будет показано время, прошедшее с начала компакт-диска.

Для изменения информации, обычно показываемой дисплеем (информации о воспроизводимой записи или время, прошедшее с начала диска), нажимайте на кнопку **INFO**, чтобы вывести на дисплей желаемые показания, а затем нажмите кнопку **INFO** и удерживайте ее нажатой в течение двух секунд.

Вы услышите одиночный звуковой сигнал.

Выбор источника сигнала

Для остановки воспроизведения компакт-диска и перехода к прослушиванию радиоприемника нажмите кнопку **BAND** (Диапазон частот).

Для перехода от прослушивания радиопередачи к воспроизведению аудиокассеты или компакт-диска нажмите на клавишу **TAPE DISC** (Кассета/диск).

Извлечение компакт-дисков

Если загруженный компакт-диск не воспроизводится, нажмите на кнопку \triangle (расположенную рядом с загрузочной щелью проигрывателя компакт-дисков), чтобы выгрузить диск.

Компакт-диск можно извлечь при выключенном зажигании или питании аудиосистемы.

Ошибки при воспроизведении компакт-диска

При воспроизведении компакт-дисков могут возникать ошибки.

Если на дисплее появляется сообщение **CHECK DISC** и/или компакт-диск выталкивается из проигрывателя, это свидетельствует об ошибке. Причиной ошибки может быть слишком высокая температура, неровная дорога, высокая влажность либо поврежденный или неправильно установленный компакт-диск. При этом компакт-диск может не воспроизводиться или выталкиваться из приемного гнезда проигрывателя CD. Если компакт-диск не поврежден, то он будет воспроизводиться после того, как условия вернуться к нормальным.

Если какая-либо ошибка возникает регулярно и вам не удастся ее устранить, обратитесь к вашему дилеру.

Уход за проигрывателем компакт-дисков

Использовать чистящие компакт-диски для очистки линзы проигрывателя CD не рекомендуется. Использование чистящих компакт-дисков может привести к загрязнению оптической линзы вашего проигрывателя CD.

Калибровка радиоприемника

Если на дисплее появляется сообщение **CAL ERR** (Ошибка калибровки), это означает, что радиоприемник не был должным образом откалиброван для данного автомобиля. Обратитесь к вашему дилеру для выполнения необходимого обслуживания.

Система защиты от кражи

Система защиты от кражи включается автоматически, и не требует никакого дополнительного программирования.

При выключении зажигания система активируется автоматически.

Индикатор системы будет мигать.

Если ваша аудиосистема будет установлена на какой-либо иной автомобиль, то на дисплее появится надпись **LOCKED**.

Ваша аудиосистема не будет работать в том случае, если она будет украдена.

Регулировка громкости сигнала гонга (дополнительное оборудование)

Для получения более подробной информации см. параграф «Регулировка громкости сигнала гонга» ниже в этой главе.

Приборы и органы управления

АУДИОСИСТЕМА С ПРИЕМНИКОМ RDS И ПРОИГРЫВАТЕЛЕМ НА 6 КОМПАКТ-ДИСКОВ

Ниже описывается аудиосистема вашего автомобиля, и даются рекомендации, позволяющие получить наибольшее удовольствие и пользу при работе с ней.

Ваш автомобиль оборудован аудиосистемой с радиоприемником **RDS**. Аббревиатура **RDS** обозначает Radio Data System - "Система передачи радиоданных", которая кодирует информацию и передает ее в частотном диапазоне FM.

В тех регионах, где система **RDS** не поддерживается, режим **RDS** вашей аудиосистемы не функционирует, и его не следует включать.

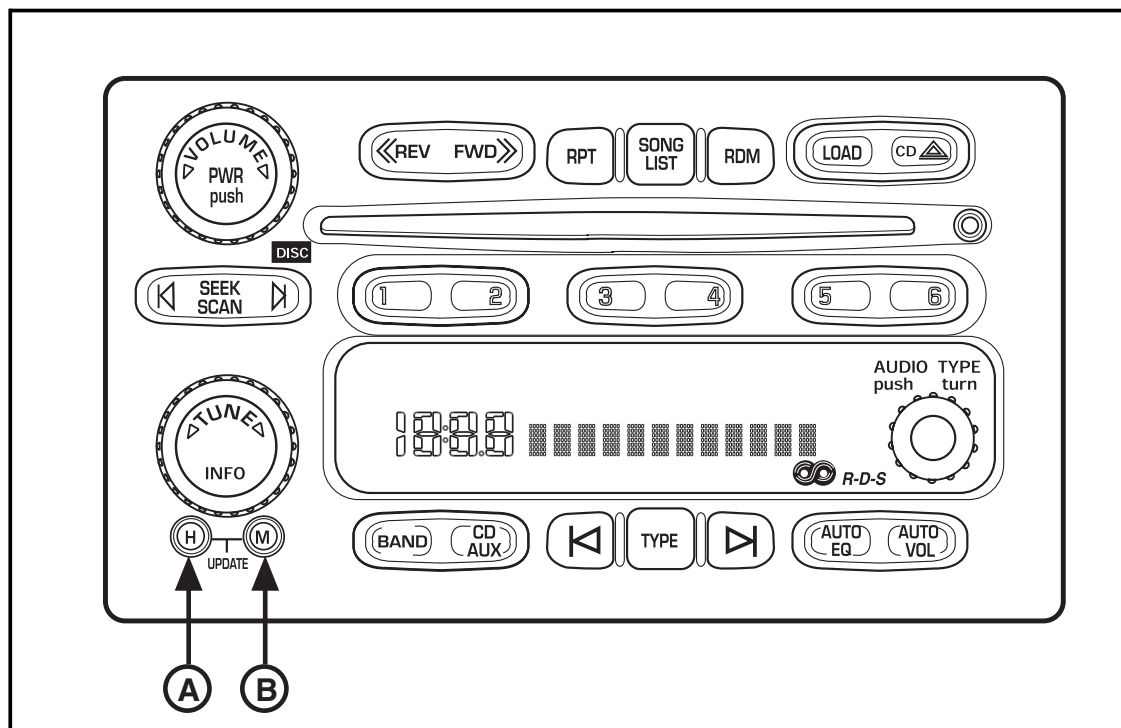

Часы

Установка местного времени

Для установки местного времени:

- Для установки часов нажмите и удерживайте кнопку **(A)**,

- для установки минут нажмите и удерживайте кнопку **(B)**.

Вы можете устанавливать время на часах как при включенном, так и при выключенном зажигании.

Корректировка показаний часов при помощи функции RDS (при наличии)

Для корректировки времени при помощи сигнала радиостанции RDS, одновременно нажмите и удерживайте кнопки установки часов и минут до тех пор, пока на дисплее не появится надпись **UPDATED** (Откорректировано).

На дисплее появится условное изображение часов.

Если радиостанция не передает сигналы текущего времени, на дисплее появится сообщение **NO UPDAT** или **NO UPDATE** (Не откорректировано).

Радиостанции RDS передают сигнал точного времени один раз в минуту. Поэтому возможно, что для установки точного времени на часах вашего автомобиля потребуется некоторое время.

Органы управления аудиосистемой

Включение питания

Для включения аудиосистемы слегка нажмите на ручку **PWR/VOLUME**. Для выключения системы нажмите на эту ручку еще раз.

Управление дисплеем

Если зажигание выключено, нажмите на кнопку **INFO**, чтобы вывести на дисплей текущее время.

Для изменения информации, обычно показываемой дисплеем (информация о радиостанции или время), нажимайте на кнопку **INFO**, чтобы вывести на дисплей желаемую информацию, а затем нажмите на кнопку **INFO** и удерживайте ее нажатой до тех пор, пока вы не услышите звуковой сигнал.

Последовательно нажимайте на кнопку **INFO** для вывода на дисплей названия радиостанции RDS, ее рабочей частоты и типа программы, а также названия текущей программы (если такая информация передается радиостанцией).

Регулировка громкости звука

Для увеличения громкости звука вращайте регулятор **PWR/VOLUME** по часовой стрелке, а для уменьшения громкости – против часовой стрелки.

Приборы и органы управления

Автоматическое регулирование громкости звука

Данная функция автоматически компенсирует увеличение дорожных шумов при увеличении скорости.

Отрегулируйте желаемый уровень громкости звука, поворачивая верхнюю ручку.

Затем нажмите кнопку **AUTO VOL**, чтобы включить режим автоматической компенсации громкости и выбрать один из четырех возможных уровней компенсации.

Вы можете выбрать один из следующих уровней компенсации: **MIN** (минимальный), **MED** (средний), **MAX** (максимальный) и **AUTO VOL OFF** (автоматическая компенсация громкости звука отключена).

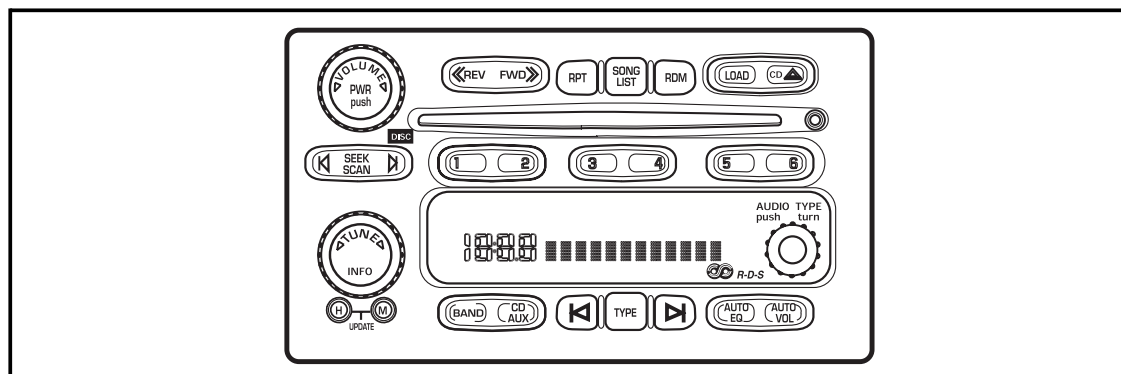

Уровень **MAX** обеспечивает более высокую компенсацию громкости звука, чем уровни **MED** или **MIN**.

Для отключения этой функции нажимайте на кнопку **AUTO VOL** до тех пор, пока на дисплее не появится надпись **AVOL OFF**.

При включении данной функции аудио-система будет автоматически регулировать громкость звука таким образом, чтобы она казалась вам одинаковой при любой скорости движения автомобиля.

Выбор диапазона частот

Для выбора частотного диапазона AM, FM1 или FM2 последовательно нажимайте кнопку **BAND** (Диапазон).

Настройка радиоприемника

Для поиска радиостанции, работающей на более высокой или более низкой частоте, вращайте ручку **TUNE** (Настройка) соответственно по часовой стрелке или против часовой стрелки.

Регулировка баланса громкоговорителей

Последовательно нажимайте на ручку **AUDIO** для выбора регулировки громкоговорителей **BAL** или **FADE**.

Выбор режима **BAL** позволяет вам отрегулировать распределение звука между левыми и правыми громкоговорителями. Выбор режима **FAD** позволяет вам отрегулировать распределение звука между передними и задними громкоговорителями.

После выбора желаемого режима вращайте ручку по часовой стрелке или против часовой стрелки для регулировки баланса.

На дисплее будет показана выбранная вами регулировка.

Среднее положение ручки соответствует одинаковому уровню громкости, передаваемому правыми/левыми или передними/задними громкоговорителями.

Чтобы быстро установить баланс в среднее положение, вначале выберите желаемый вид баланса, а затем нажмите и удерживайте кнопку **AUDIO**.

Вы услышите одиночный звуковой сигнал.

Чтобы быстро установить все регулировки баланса и тембра громкоговорителей в среднее положение, не выбирайте режим регулировки. Просто нажмите кнопку **AUDIO** и удерживайте ее нажатой, когда на дисплее не выведена информация о регулировке баланса.

Вы услышите одиночный звуковой сигнал.

На дисплее появится сообщение **ALL CENTERED** (Все установлено в среднее положение).

Ручная регулировка тембра

Последовательно нажимайте на ручку **AUDIO** для выбора регулировки тембра **BASS** (низкие частоты), **TREB** (высокие частоты) или **MID** (средние частоты).

После выбора регулируемых частот вращайте данную ручку по часовой стрелке или против часовой стрелки, соответственно, для увеличения или уменьшения громкости выбранных частот.

На дисплее будет показана выбранная вами регулировка.

Среднее положение ручки соответствует среднему уровню тембров.

Чтобы быстро установить регулировку тембра в среднее положение, вначале выберите желаемый вид тембра, а затем нажмите и удерживайте кнопку **AUDIO**.

Вы услышите одиночный звуковой сигнал.

Приборы и органы управления

Чтобы быстро установить все регулировки баланса и тембра громкоговорителей в среднее положение, не выбирайте режим регулировки. Просто нажмите кнопку **AUDIO** и удерживайте ее нажатой, когда на дисплей не выведена информация о регулировке баланса.

Вы услышите одиночный звуковой сигнал.

На дисплее появится сообщение **ALL CENTERED** (Все установлено в среднее положение).

Если радиостанция передает слишком слабый сигнал или слышны посторонние шумы, рекомендуется уменьшить уровень высоких частот.

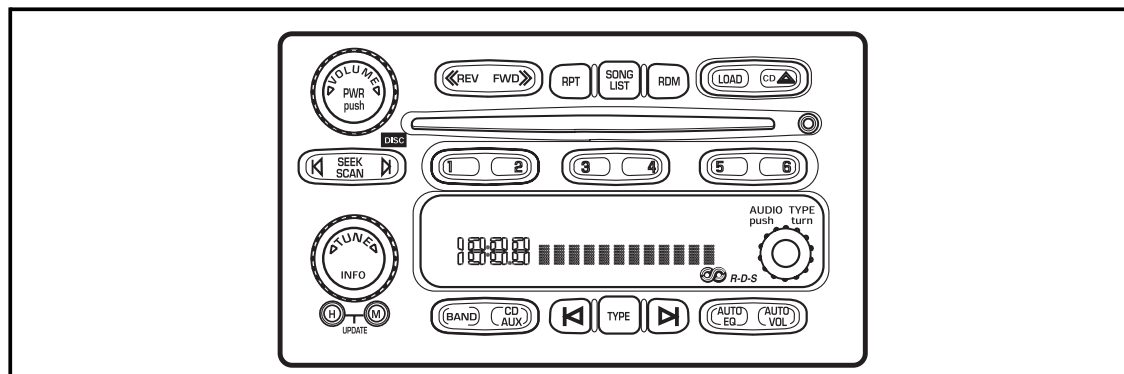

Автоматическая регулировка тембров

Последовательно нажимайте на кнопку **AUTO EQ** для выбора одной из заранее заданных регулировок тембров, которые соответствуют различным видам музыки.

Данная функция позволяет выбирать регулировки тембров для следующих видов программ: pop (поп-музыка), rock (рок-музыка), jazz (джаз), classical (классическая музыка), country (музыка "кантри") и talk (разговорные программы).

В память радиоприемника заносятся отдельные настройки для каждого источника аудиосигнала, а также для каждой радиостанции, занесенной в память с помощью кнопок предварительной настройки.

Если ваш автомобиль оборудован аудиосистемой Bose, то возможны настройки эквалайзера **CUSTOM** (персональная настройка) или **TALK** (разговорные программы).

Поиск радиостанций

Нажмите на любую сторону клавиши **SEEK** или **TYPE**, и радиоприемник найдет следующую радиостанцию, работающую на более высокой или более низкой частоте, и остановится на ней.

Радиоприемник находит только те радиостанции, которые вещают в выбранном частотном диапазоне.

В ходе поиска радиоприемник не будет останавливаться на радиостанциях, имеющих слабый уровень сигнала.

Сканирование радиостанций

Нажмите любую сторону клавиши **SCAN** или **TYPE** и удерживайте ее нажатой в течение двух секунд, до тех пор, пока на дисплее не появится надпись **SCN** (сканирование), и вы не услышите звуковой сигнал. Радиоприемник настроится на следующую радиостанцию и останется на этой частоте в течение нескольких секунд. Затем радиоприемник продолжит поиск других радиостанций. Для остановки сканирования вновь нажмите на клавишу **SCAN** или **TYPE**.

Радиоприемник находит только те радиостанции, которые вещают в выбранном частотном диапазоне.

В ходе поиска радиоприемник не будет останавливаться на радиостанциях, имеющих слабый уровень сигнала.

Сканирование предварительно настроенных радиостанций

Для того чтобы прослушать все радиостанции, предварительно запомненные вашим радиоприемником при помощи кнопок предварительной настройки, нажмите на кнопку **SCAN** или **TYPE** и удерживайте ее до тех пор, пока вы не услышите звуковой сигнал и на дисплее не появится надпись **PSC** (сканирование предварительно настроенных радиостанций).

В режиме сканирования предварительно настроенных радиостанций радиоприемник находит только те радиостанции, которые вещают в выбранном частотном диапазоне.

В ходе поиска радиоприемник не будет останавливаться на радиостанциях, имеющих слабый уровень сигнала.

Для остановки этой функции вновь нажмите на эту кнопку.

Приборы и органы управления

Предварительная настройка радиостанций

Кнопки предварительной настройки позволяют выбрать и занести в память радиоприемника наиболее понравившиеся радиостанции. Каждая кнопка предварительной настройки позволяет занести в память радиоприемника по одной радиостанции в каждом из диапазонов AM, FM1 и FM2.

1. Для выбора частотного диапазона AM, FM1 или FM2 последовательно нажимайте кнопку **BAND** (Диапазон).
2. Настройте радиоприемник на нужную станцию.
3. Нажмите одну из кнопок памяти и удерживайте ее нажатой до тех пор, пока вы не услышите звуковой сигнал. Впоследствии при нажатии на эту кнопку радиоприемник переключится на данную предварительно настроенную радиостанцию.
4. Повторите эти шаги для каждой кнопки предварительной настройки.

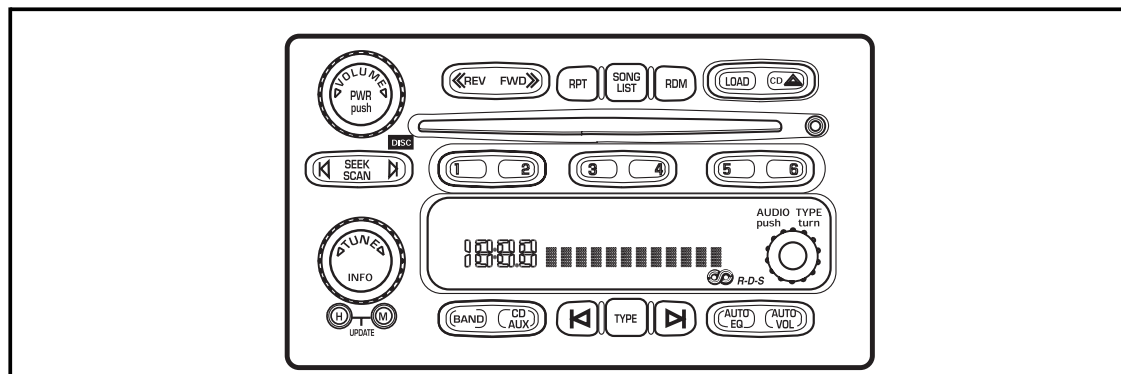

Для запоминания настройки эквалайзера для предварительно настроенной радиостанции:

1. Нажмите на кнопку предварительной настройки радиостанций.
2. Последовательно нажимайте на кнопку **AUTO EQ**, чтобы выбрать регулировку тембров, которая лучше всего подходит для программы, передаваемой данной радиостанцией.

Выбранная регулировка активируется, когда с дисплея исчезнет надпись.

3. Чтобы сохранить установленные регулировки тембров для предварительно настроенной радиостанции, нажмите на соответствующую кнопку предварительной настройки радиостанций и удерживайте ее до тех пор, пока вы не услышите звуковой сигнал.

Аудiosистема может запоминать индивидуальные настройки для каждого источника аудиосигнала.

Выбор источника сигнала

Для перехода от прослушивания радиопередачи к воспроизведению компакт-диска нажмите на клавишу **CD AUX** (CD/Дополнительный источник сигнала).

Чтобы вернуться к режиму работы радиоприемника, снова нажмите на кнопку **BAND**.

Сообщения об ошибках

Если на дисплее появляется сообщение **CAL ERR** (Ошибка калибровки), это означает, что радиоприемник не был должным образом откалиброван для данного автомобиля. Обратитесь к вашему дилеру для выполнения необходимого обслуживания.

Если на дисплее появилось сообщение **LOCKED**, это означает, что заблокировалась система защиты от кражи Theftlock[®]. Обратитесь к вашему дилеру для выполнения необходимого технического обслуживания.

Если какая-либо ошибка появляется постоянно, и вам не удастся устранить её самостоятельно, обратитесь к вашему дилеру.

ФУНКЦИЯ RDS И УПРАВЛЯЮЩИЕ КНОПКИ

Функция RDS:

- позволяет вам искать только радиостанции, передающие программы того типа, которые вы хотите слушать.
- позволяет принимать и выводить на дисплей текстовые сообщения, передаваемые радиостанциями.
- прерывает работу радиоприемника, проигрывателя аудиокассет или проигрывателя CD для передачи экстренных сообщений местного или национального масштаба.

Приборы и органы управления

Функции RDS действуют только для радиостанций, вещающих в диапазоне FM в стандарте RDS.

В редких случаях радиостанция может передавать неправильно закодированную информацию, которая приводит к неправильной работе некоторых функций радиоприемника. Если такое происходит, обратитесь на радиостанцию.

Если вы настроились на радиостанцию, которая вещает в стандарте RDS, то вместо рабочей частоты на дисплее аудиосистемы появится название этой радиостанции.

Большинство радиостанций RDS передают свое название, сигналы точного времени и название типа текущей программы.

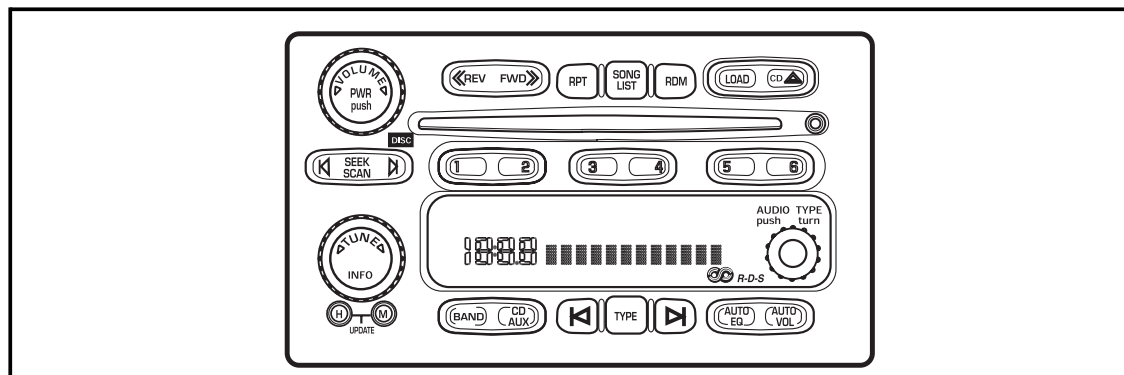

Прием радиостанций RDS

Поиск по типу программы:

1. Нажмите на кнопку **TYPE**, чтобы включить или выключить функцию выбора типа передаваемых программ (если она еще не включена).

На дисплее появится надпись **TYPE** или **P-TYPE** и название выбранного типа программы.

2. Вращайте ручку **TYPE** в любом направлении или нажимайте и отпускайте ручку **TYPE** для выбора желаемого типа программы.

Калибровка радиоприемника

Если на дисплее появляется сообщение **CAL ERR** (Ошибка калибровки), это означает, что радиоприемник не был должным образом откалиброван для данного автомобиля. Обратитесь к вашему дилеру для выполнения необходимого обслуживания.

Система защиты от кражи

Система защиты от кражи включается автоматически, и не требует никакого дополнительного программирования.

При выключении зажигания система активируется автоматически.

Индикатор системы будет мигать.

Если ваша аудиосистема будет установлена на какой-либо иной автомобиль, то на дисплее появится надпись **LOCKED**.

Ваша аудиосистема не будет работать в том случае, если она будет украдена.

Регулировка громкости сигнала гонга (дополнительное оборудование)

Для получения более подробной информации см. параграф «Регулировка громкости сигнала гонга» ниже в этой главе.

Приборы и органы управления

Предварительная настройка типа программ

Кнопки предварительной настройки позволяют выбрать и занести в память радиоприемника наиболее понравившиеся типы программ. Каждая кнопка предварительной настройки позволяет занести в память радиоприемника по два типа программ (один для диапазона FM1 и один для диапазона FM2).

1. Для выбора частотного диапазона FM1 или FM2 последовательно нажимайте кнопку **BAND** (Диапазон).

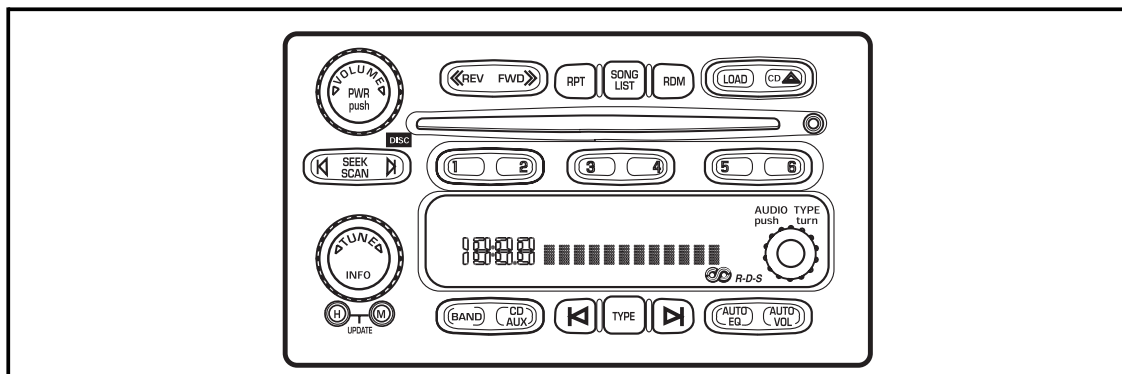

2. Нажмите на кнопку **TYPE**, чтобы включить или выключить функцию выбора типа передаваемых программ (если она еще не включена).
На дисплее появится надпись **TYPE** или **P-TYPE** и название выбранного типа программы.
3. Вращайте ручку **TYPE** в любом направлении или нажимайте и отпускайте ручку **TYPE** для выбора желаемого типа программы.
4. Нажмите одну из кнопок памяти и удерживайте ее нажатой до тех пор, пока вы не услышите звуковой сигнал. Впоследствии при нажатии на эту кнопку радиоприемник переключится на данный предварительно запомненный тип программ.
5. Повторите эти шаги для каждой кнопки предварительной настройки.

Текстовые сообщения

Текстовые сообщения представляют собой дополнительную информацию, передаваемую радиостанцией - например, название песни и имя исполнителя, позывные радиостанции, рекламные лозунги и т.д.

Если радиостанция RDS, на которую настроен ваш радиоприемник, передала текстовые сообщения, которые вы еще не прочитали, то на дисплее появится сообщение **INFO**.

Для просмотра текстового сообщения нажмите кнопку **INFO**.

Если текстовое сообщение не помещается на дисплее целиком, то его части будут последовательно появляться на дисплее через каждые три секунды, пока не будет выведено все текстовое сообщение.

Чтобы просмотреть текст текстового сообщения быстрее, чем через каждые три секунды, вновь нажмите на кнопку **INFO**. При каждом нажатии на кнопку **INFO** на дисплее будет выводиться следующая часть текстового сообщения.

После того как вся информация будет выведена на дисплей, надпись **INFO** исчезнет до того момента, пока не будет получено следующее текстовое сообщение.

До тех пор, пока не будет принято новое текстовое сообщение, вы можете вновь просмотреть старое текстовое сообщение, нажав на кнопку **INFO**.

Альтернативная частота (AF)

Данная функция позволяет радиоприемнику автоматически настраиваться на радиостанцию, передающую программу того же типа, но имеющую более сильный сигнал.

Для включения этой функции нажмите кнопку **BAND** и удерживайте ее нажатой в течение двух секунд.

На дисплее появится сообщение **AF ON**.

Радиоприемник может переключаться на радиостанции, передающие более сильный сигнал.

Для выключения этой функции вновь нажмите кнопку **BAND** и удерживайте ее нажатой в течение двух секунд.

На дисплее появится сообщение **AF OFF**.

Радиоприемник не будет переключаться на другие радиостанции.

Приборы и органы управления

6-дисковый проигрыватель компакт-дисков

При помощи устройства замены компакт-дисков (CD-чейнджера) вы можете прослушивать до шести различных компакт-дисков.

При выключении зажигания или выключении аудиосистемы воспроизведение компакт-диска прекратится. Когда вы вновь включите зажигание или аудиосистему, воспроизведение компакт-диска возобновится с того момента, когда оно было остановлено.

Если вы установите настройки эквалайзера для воспроизведения компакт-диска, то они будут включаться каждый раз при воспроизведении компакт-диска.

Для более подробной информации см. параграф "Автоматическое регулирование тембра" ранее в этой главе.

Проигрыватель компакт-дисков позволяет воспроизводить только компакт-диски обычного размера. Для воспроизведения компакт-дисков уменьшенного размера (8 см) необходим адаптер специальной конструкции.

При воспроизведении компакт-дисков CD-R качество воспроизведения может быть низким. Это может быть связано с плохим качеством самого диска CD-R, с методом его записи, качеством сигнала при записи или с тем, как обращались с данным компакт-диском. Возможно, вы столкнетесь с пропуском записей, с трудностями при поиске фрагментов и проблемами при загрузке и выгрузке диска. Если подобные проблемы возникают, проверьте, не повреждена ли рабочая поверхность компакт-диска, или попробуйте воспроизвести компакт-диск заведомо хорошего качества.

ВНИМАНИЕ

Не наклеивайте на компакт-диски бумажные этикетки. Этикетки могут привести к тому, что компакт-диск застрянет в проигрывателе.

Вставляйте диски по одному.

Не используйте поцарапанные и поврежденные компакт-диски.

Следите, чтобы в загрузочную щель не попадали посторонние предметы, мусор или жидкость.

Для получения более подробной информации см. параграф "Ошибки при воспроизведении компакт-дисков" далее в этой главе.

ЗАГРУЗКА КОМПАКТ-ДИСКОВ В CD-ЧЕЙНДЖЕР

При помощи устройства замены компакт-дисков (CD-чейнджера) вы можете прослушивать до шести различных компакт-дисков.

Для загрузки одного компакт-диска:

1. Включите зажигание.
2. Нажмите и отпустите кнопку **LOAD**.
3. Когда светодиод, расположенный справа от приемного гнезда для компакт-дисков, загорится зеленым светом, загрузите компакт-диск в приемное гнездо.

Частично вставьте компакт-диск в приемное гнездо проигрывателя этикеткой вверх. Дальнейшая загрузка компакт-диска произойдет автоматически.

На дисплее появится условное обозначение компакт-диска.

Для загрузки двух или более компакт-дисков:

1. Включите зажигание.
2. Нажмите на кнопку **LOAD** (Загрузка) и удерживайте ее нажатой две секунды.

Раздастся краткий звуковой сигнал, и светодиод, расположенный справа от приемного гнезда для компакт-дисков, начнет мигать.

На дисплее появится сообщение **MULTI LOAD #** (Загрузка нескольких дисков).

3. Когда светодиод, расположенный справа от приемного гнезда для компакт-дисков, загорится зеленым светом, и на дисплее появится надпись **INSERT CD #** (Вставьте CD), загрузите компакт-диск в приемное гнездо.

Частично вставьте компакт-диск в приемное гнездо проигрывателя этикеткой вверх. Дальнейшая загрузка компакт-диска произойдет автоматически.

После загрузки компакт-диска светодиод снова начнет мигать. Когда светодиод перестанет мигать, вы можете загрузить следующий компакт-диск.

4. Повторите указанную процедуру, чтобы загрузить до шести компакт-дисков в проигрыватель.

На дисплей будет выводиться номер каждого загруженного компакт-диска.

Не пытайтесь загрузить в проигрыватель больше шести компакт-дисков.

5. После окончания процедуры загрузки компакт-дисков нажмите на кнопку **LOAD**, чтобы выключить функцию загрузки.

Независимо от того, включен радиоприемник или нет, начнется воспроизведение последнего загруженного компакт-диска.

Приборы и органы управления

Воспроизведение ранее загруженного компакт-диска:

На дисплей будет выводиться номер каждого загруженного компакт-диска.

Для воспроизведения желаемого компакт-диска вначале нажмите на кнопку **CD AUX**, чтобы включить проигрыватель компакт-дисков (если он еще не включен), а затем нажмите на кнопку предварительной настройки радиоприемника, номер которой соответствует номеру компакт-диска, который вы ходите прослушать.

При воспроизведении компакт-диска на дисплее будет подчеркнут номер соответствующего диска.

При начале воспроизведения каждой следующей записи на компакт-диске на дисплее также будет появляться номер записи.

Вы можете регулировать громкость, тембр звука и баланс громкоговорителей точно так же, как и при работе радиоприемника. При работе проигрывателя компакт-дисков функции некоторых других кнопок на панели аудиосистемы могут измениться по сравнению с их функциями в режиме радиоприемника.

Быстрый переход вперед/назад

Для быстрого перехода вперед или назад к другой части компакт-диска, нажмите и удерживайте нажатой кнопку **FWD** или **REV**.

Для возврата к обычному воспроизведению отпустите кнопку.

На дисплее будет показано время, прошедшее с начала компакт-диска.

Повторное воспроизведение компакт-дисков и отдельных записей

Для повторного воспроизведения отдельных записей или компакт-дисков используйте кнопку **RPT** (Повтор).

Для повторения записи, которую вы прослушиваете, нажмите и отпустите эту кнопку.

Для повторного воспроизведения всего компакт-диска нажмите эту кнопку и удерживайте ее нажатой в течение двух секунд.

На дисплее появится сообщение **RPT** (Повтор). Для отмены повторного воспроизведения вновь нажмите эту кнопку.

Воспроизведение в случайном порядке

Чтобы прослушивать записи не в порядке их расположения на компакт-диске, а в случайном порядке, нажмите кнопку **RDM**.

Нажмите и отпустите эту кнопку, чтобы прослушать в случайном порядке записи только на выбранном диске.

На дисплее появится сообщение **RANDOM ONE** (Воспроизведение записей на одном диске в случайном порядке).

Для отмены режима воспроизведения в случайном порядке вновь нажмите на кнопку **RDM**.

Чтобы прослушать все записи на всех компакт-дисках в случайном порядке, нажмите эту кнопку и удерживайте ее нажатой в течение двух секунд.

Вы услышите звуковой сигнал.

На дисплее появится сообщение **RANDOM ALL** (Воспроизведение записей на всех дисках в случайном порядке).

Для отмены режима воспроизведения в случайном порядке вновь нажмите на кнопку **RDM**.

Поиск

Для быстрого поиска начала текущей или предыдущей записи нажмите на левую стрелку клавиши **SEEK**.

Для того чтобы функция **SEEK** нашла начало текущей записи, необходимо, чтобы с начала записи прошло не менее десяти секунд; в противном случае проигрыватель компакт-дисков перейдет к началу предыдущей записи.

Если вы нажмете кнопку более одного раза, то проигрыватель продолжит поиск предыдущих записей на диске.

Для быстрого поиска начала следующей записи нажмите на правую стрелку клавиши **SEEK**.

Если вы нажмете кнопку более одного раза, то проигрыватель продолжит перемещение к концу диска.

Сканирование записей на компакт-диске

Чтобы прослушать несколько секунд начала каждой записи на выбранном компакт-диске, нажмите и удерживайте нажатой любую стрелку кнопки **SCAN** (Сканирование) в течение более чем двух секунд, до тех пор, пока на дисплее не появится сообщение **TRACK SCAN**, и вы не услышите краткий звуковой сигнал.

Для остановки режима сканирования вновь нажмите на эту кнопку.

Чтобы прослушать несколько секунд начала первой записи на каждом компакт-диске, нажмите любую стрелку кнопки **SCAN** (Сканирование) и удерживайте ее нажатой в течение более четырех секунд, до тех пор, пока на дисплее не появится сообщение **ALL CD SCAN** (Сканирование всех дисков), и вы не услышите краткий звуковой сигнал.

Для остановки режима сканирования вновь нажмите на эту кнопку.

Управление дисплеем

Для вывода на дисплей времени, прошедшего с начала воспроизведения текущей записи, нажмите на кнопку **INFO**.

Для изменения информации, обычно показываемой дисплеем (информация о радиостанции или время), нажимайте на кнопку **INFO**, чтобы вывести на дисплей желаемую информацию, а затем нажмите на кнопку **INFO** и удерживайте ее нажатой до тех пор, пока вы не услышите звуковой сигнал.

Приборы и органы управления

Выбор источника сигнала

Для остановки воспроизведения компакт-диска и перехода к прослушиванию радиоприемника нажмите кнопку **BAND** (Диапазон частот).

Чтобы возобновить воспроизведение компакт-диска, нажмите кнопку **CD AUX**.

Режим "Song List" ("Список песен")

Эта функция позволяет сохранить до 20 записей в памяти аудиосистемы.

Для сохранения записей в «Списке песен»:

1. Убедитесь, что проигрыватель компакт-дисков включен, и что в него загружен, по крайней мере, один компакт-диск.
2. Убедитесь, что функция "Список песен" еще не включена. На дисплее не должно быть сообщения **S-LIST**. Если на дисплее имеется надпись **S-LIST**, то нажмите на кнопку **SONG LIST**, чтобы отключить эту функцию.
3. Нажмите на кнопку предварительной настройки радиоприемника для выбора требуемого компакт-диска, затем найдите требуемую запись. Начнется воспроизведение данной записи.

4. Нажмите кнопку **SONG LIST** и удерживайте ее нажатой, по крайней мере, две секунды.

При первом нажатии кнопки **SONG LIST** вы услышите один звуковой сигнал.

После того, как кнопка **SONG LIST** находится в нажатом состоянии более двух секунд, раздастся двойной звуковой сигнал, подтверждающий, что запись занесена в «Список песен».

5. Повторите шаги 3 и 4 для занесения в список песен остальных записей.

Если вы попытаетесь сохранить более чем 20 записей в списке песен, то на дисплее появится сообщение **S-LIST FULL** (Список песен заполнен).

Для прослушивания песен из списка нажмите на кнопку **SONG LIST**.

Вы услышите одиночный звуковой сигнал.

На дисплее появится надпись **S-LIST**.

Начнется воспроизведение записей в том порядке, в котором они были запомнены.

Для поиска в списке песен нажмите на любую стрелку клавиши **SEEK** или **TYPE**.

Чтобы прослушать запись с использованием функции «Список песен», необходимо, чтобы соответствующий компакт-диск был загружен в проигрыватель.

Если компакт-диск выгружается из проигрывателя, все записи, введенные в «Список песен» с этого компакт-диска, автоматически удаляются.

Для удаления отдельных записей из «Списка песен»:

1. Убедитесь, что включен режим работы проигрывателя CD.
2. Убедитесь, что функция «Список песен» включена. На дисплее должна быть надпись **S-LIST**. Если на дисплее нет надписи **S-LIST**, то нажмите на кнопку **SONG LIST**, чтобы включить эту функцию.
3. Найдите запись, которую вы хотите удалить.

Для поиска в списке песен нажимайте на любую стрелку клавиши **SEEK** или **TYPE**.

Приборы и органы управления

4. Нажмите кнопку **SONG LIST** и удерживайте ее нажатой, по крайней мере, две секунды.

При первом нажатии кнопки **SONG LIST** вы услышите один звуковой сигнал.

После того, как кнопка **SONG LIST** находится в нажатом состоянии более двух секунд, раздастся двойной звуковой сигнал, подтверждающий, что запись удалена из списка песен.

5. Повторите шаги 3 и 4 для удаления из списка песен остальных записей.

Для удаления всех записей из «Списка песен»:

1. Убедитесь, что включен режим работы проигрывателя CD.
2. Убедитесь, что функция «Список песен» включена. На дисплее должна быть надпись **S-LIST**. Если на дисплее нет надписи **S-LIST**, то нажмите на кнопку **SONG LIST**, чтобы включить эту функцию.

3. Нажмите кнопку **SONG LIST** и удерживайте ее нажатой, по крайней мере, четыре секунды.

При первом нажатии кнопки **SONG LIST** вы услышите один звуковой сигнал.

После того, как кнопка **SONG LIST** находится в нажатом состоянии две секунды, вы услышите двойной звуковой сигнал.

После того, как кнопка **SONG LIST** находится в нажатом состоянии четыре секунды, вы услышите еще один, последний звуковой сигнал.

На дисплее появится сообщение **S-LIST EMPTY** (Список песен пуст), подтверждающее, что все записи были удалены из списка песен.

Для выхода из режима "Список песен" нажмите на кнопку **SONG LIST**.

Вы услышите одиночный звуковой сигнал.

Надпись **S-LIST** исчезнет с дисплея.

Извлечение компакт-дисков

Для остановки и выгрузки компакт-диска, который в настоящее время воспроизводится, нажмите и отпустите кнопку \triangle .

Для извлечения более чем одного из загруженных компакт-дисков, нажмите кнопку \triangle и удерживайте ее в течение 2 секунд.

Раздастся краткий звуковой сигнал, и светодиод, расположенный справа от приемного гнезда для компакт-дисков, начнет мигать.

На дисплее появится сообщение **EJECT ALL** (Выгрузка всех дисков).

Когда светодиод перестанет мигать, проигрыватель частично выдвинет диск из гнезда, и на дисплее появится надпись **REMOVE CD #** (Извлеките компакт-диск №). После этого вы можете извлечь диск из проигрывателя.

После извлечения компакт-диска, светодиод вновь начнет мигать, и проигрыватель выгрузит следующий диск.

Для остановки процесса выгрузки компакт-дисков, нажмите на кнопку \triangle .

Если не извлечь компакт-диск в течение 25 секунд, он снова автоматически загрузится в проигрыватель.

Если вы попытаетесь загрузить компакт-диск обратно в приемное гнездо до истечения 25 секунд, проигрыватель воспримет данное действие как ошибку и несколько раз попытается выгрузить компакт-диск.

В этом случае не нажимайте на кнопку извлечения компакт-дисков. При каждом нажатии на кнопку выгрузки 25-секундный период задержки будет начинаться снова, что задержит фактическую выгрузку диска.

Когда работа CD-проигрывателя будет остановлена и компакт-диск частично выйдет из приемного гнезда, выньте компакт-диск.

Ошибки при воспроизведении компакт-диска

При воспроизведении компакт-дисков могут возникать ошибки.

Если на дисплее появляется сообщение **CHECK CD** (Проверьте диск), это свидетельствует об ошибке. Причиной ошибки может быть слишком высокая температура, неровная дорога, высокая влажность либо поврежденный или неправильно установленный компакт-диск. При этом компакт-диск может не воспроизводиться или выталкиваться из приемного гнезда проигрывателя CD. Если диск не поврежден, то его воспроизведение будет продолжено, как только вышеуказанные условия вернуться в норму.

Если ошибка появляется постоянно, и вам не удается устранить её, обратитесь к вашему дилеру.

Сообщите вашему дилеру, какие коды ошибок вы видели на дисплее.

Уход за проигрывателем компакт-дисков

Не рекомендуется использовать для очистки линзы проигрывателя компакт-дисков чистящие компакт-диски. Использование таких компакт-дисков может привести к загрязнению оптической линзы проигрывателя компакт-дисков.

Приборы и органы управления

Калибровка радиоприемника

Если на дисплее появляется сообщение **CAL ERR** (Ошибка калибровки), это означает, что радиоприемник не был должным образом откалиброван для данного автомобиля. Обратитесь к вашему дилеру для выполнения необходимого обслуживания.

Система защиты от кражи

Система защиты от кражи включается автоматически, и не требует никакого дополнительного программирования.

При выключении зажигания система активируется автоматически.

Индикатор системы будет мигать.

Если ваша аудиосистема будет установлена на какой-либо иной автомобиль, то на дисплее появится надпись **LOCKED**.

Ваша аудиосистема не будет работать в том случае, если она будет украдена.

Регулировка громкости сигнала гонга (дополнительное оборудование)

Для получения более подробной информации см. параграф «Регулировка громкости сигнала гонга» ниже в этой главе.

АУДИОСИСТЕМА С ПРИЕМНИКОМ RDS И ПРОИГРЫВАТЕЛЕМ CD (С ФУНКЦИЕЙ ВОСПРОИЗВЕДЕНИЯ ДИСКОВ ФОРМАТА MP3)

Ниже описывается аудиосистема вашего автомобиля, и даются рекомендации, позволяющие получить наибольшее удовольствие и пользу при работе с ней.

Ваш автомобиль оборудован аудиосистемой с радиоприемником **RDS**. Аббревиатура **RDS** обозначает Radio Data System - "Система передачи радиоданных", которая кодирует информацию и передает ее в частотном диапазоне FM.

В тех регионах, где система RDS не поддерживается, режим **RDS** (Radio Data System) вашей аудиосистемы не функционирует, и его не следует включать.

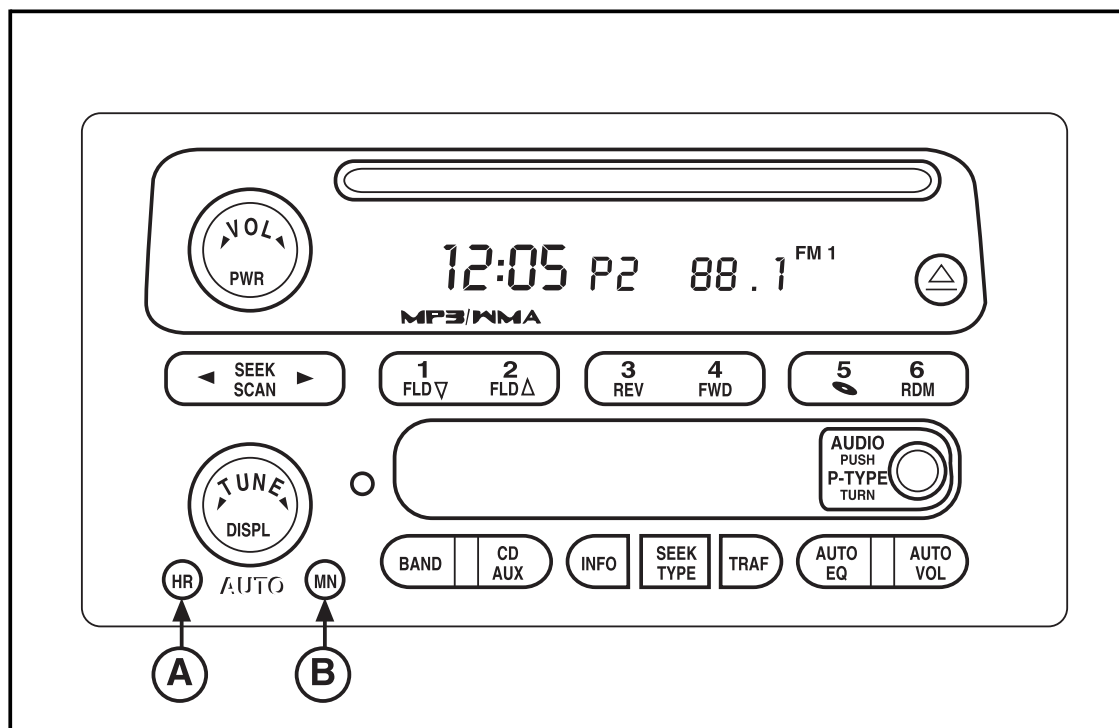

Часы

Установка местного времени

Для установки местного времени:

- Для установки часов нажмите и удерживайте кнопку **(A)**,

- для установки минут нажмите и удерживайте кнопку **(B)**.

Вы можете устанавливать время на часах как при включенном, так и при выключенном зажигании.

Приборы и органы управления

Корректировка показаний часов при помощи функции RDS (при наличии)

Для корректировки времени при помощи сигнала радиостанции RDS, одновременно нажмите и удерживайте кнопки установки часов и минут до тех пор, пока на дисплее не появится надпись **UPDATED** (Откорректировано).

На дисплее появится условное изображение часов.

Если радиостанция не передает сигналы текущего времени, на дисплее появится сообщение **NO UPDAT** (Не откорректировано).

Радиостанции RDS передают сигнал точного времени один раз в минуту. Поэтому возможно, что для установки точного времени на часах вашего автомобиля потребуется некоторое время.

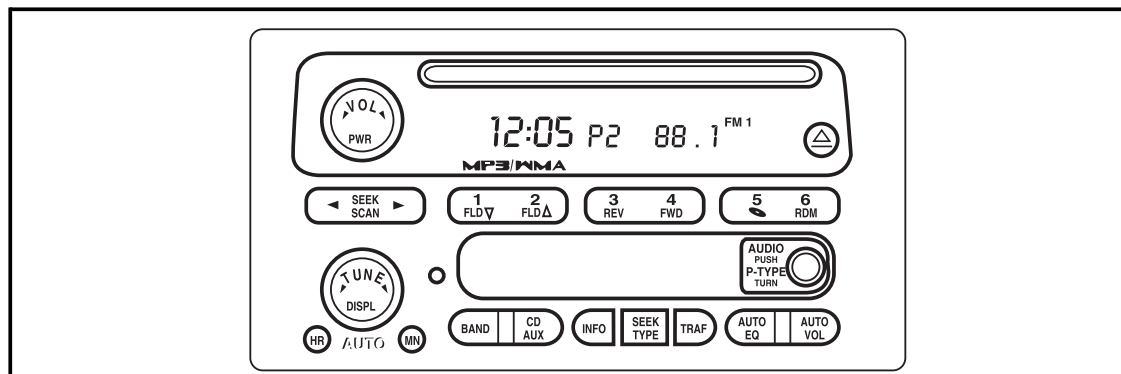

Органы управления аудиосистемой

Включение питания

Для включения аудиосистемы слегка нажмите на ручку **PWR/VOL**. Для выключения системы нажмите на эту ручку еще раз.

Управление дисплеем

Для вывода на дисплей информации о принимаемой радиостанции или для вывода показания часов, нажмите на кнопку **DISPL**.

Если зажигание выключено, то при нажатии на эту кнопку на дисплей будет выведено текущее время.

Последовательно нажимайте на кнопку **INFO** для вывода на дисплей названия радиостанции RDS, ее рабочей частоты и типа программы, а также названия текущей программы (если такая информация передается радиостанцией).

Для изменения информации, обычно показываемой дисплеем (информации о принимаемой радиостанции или показания часов), нажимайте на кнопку **DISPL**, чтобы вывести на дисплей желаемую информацию, а затем нажмите на кнопку **DISPL** и удерживайте ее нажатой в течение двух секунд.

Вы услышите одиночный звуковой сигнал.

Регулировка громкости звука

Для увеличения громкости звука вращайте регулятор **PWR/VOL** по часовой стрелке, а для уменьшения громкости – против часовой стрелки.

Автоматическое регулирование громкости звука

Данная функция автоматически компенсирует увеличение дорожных шумов при увеличении скорости.

Отрегулируйте желаемый уровень громкости звука, поворачивая верхнюю ручку.

Затем нажмите кнопку **AUTO VOL**, чтобы включить режим автоматической компенсации громкости и выбрать один из четырех возможных уровней компенсации.

Вы можете выбрать одну из следующих настроек: **LOW** (Низкий уровень компенсации), **MEDIUM** (Средний уровень компенсации), **HIGH** (Высокий уровень компенсации) и **OFF** (Компенсация отключена).

Уровень **HIGH** обеспечивает более высокую компенсацию громкости звука, чем уровни **MEDIUM** или **LOW**. При выборе установки **OFF** данная функция отключается.

При включении данной функции аудиосистема будет автоматически регулировать громкость звука таким образом, чтобы она казалась вам одинаковой при любой скорости движения автомобиля.

Если аудиосистема не может определить скорость движения автомобиля, на дисплее появится сообщение **NONE** (Компенсация отсутствует). В таком случае необходимо отрегулировать громкость звука вручную.

Выбор диапазона частот

Для выбора частотного диапазона AM, FM1 или FM2 последовательно нажимайте кнопку **BAND** (Диапазон).

На дисплее будет показан текущий диапазон частот.

Настройка радиоприемника

Для поиска радиостанции, работающей на более высокой или более низкой частоте, вращайте ручку **TUNE** (Настройка) соответственно по часовой стрелке или против часовой стрелки.

Приборы и органы управления

Регулировка баланса громкоговорителей

Последовательно нажимайте на ручку **AUDIO** для выбора регулировки громкоговорителей **BAL** или **FADE**.

Выбор режима **BAL** позволяет вам отрегулировать распределение звука между левыми и правыми громкоговорителями. Выбор режима **FADE** позволяет вам отрегулировать распределение звука между передними и задними громкоговорителями.

После выбора желаемого режима вращайте ручку по часовой стрелке или против часовой стрелки для регулировки баланса.

Среднее положение ручки соответствует одинаковому уровню громкости, передаваемому правыми/левыми или передними/задними громкоговорителями.

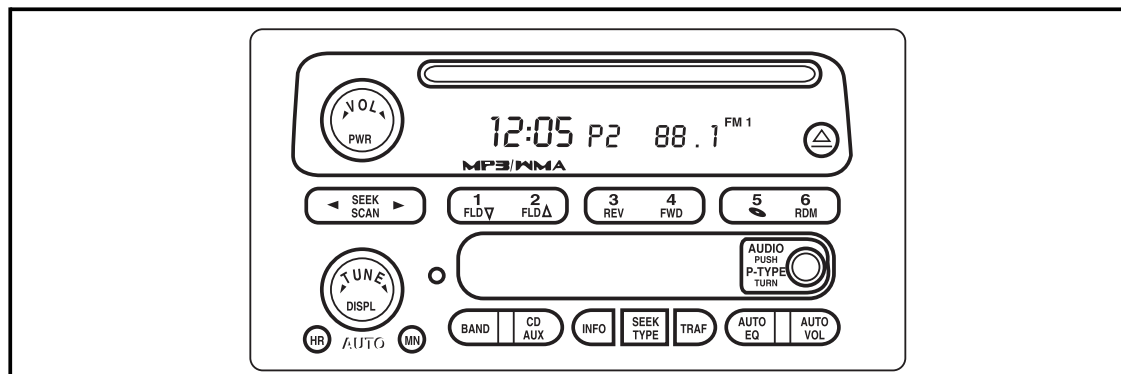

Чтобы быстро установить баланс в среднее положение, вначале выберите желаемый вид баланса, а затем нажмите и удерживайте кнопку **AUDIO**.

Вы услышите одиночный звуковой сигнал.

Чтобы быстро установить все регулировки баланса и тембра громкоговорителей в среднее положение, не выбирайте режим регулировки. Просто нажмите кнопку **AUDIO** и удерживайте ее нажатой, когда на дисплее не выведена информация о регулировке баланса.

Вы услышите одиночный звуковой сигнал.

На дисплее появится сообщение **ALL CENTERED** (Все установлено в среднее положение).

Ручная регулировка тембра

Последовательно нажимайте на ручку **AUDIO** для выбора регулировки **BASS** (Низкие частоты), **TREB** (Высокие частоты) или **MID** (Средние частоты).

После выбора регулируемых частот вращайте данную ручку по часовой стрелке или против часовой стрелки, соответственно, для увеличения или уменьшения громкости выбранных частот.

На дисплее будет показана выбранная вами регулировка.

Чтобы быстро установить регулировку тембра в среднее положение, вначале выберите желаемый вид тембра, а затем нажмите и удерживайте кнопку **AUDIO**.

Вы услышите одиночный звуковой сигнал.

Чтобы быстро установить все регулировки баланса и тембра громкоговорителей в среднее положение, не выбирайте режим регулировки. Просто нажмите кнопку **AUDIO** и удерживайте ее нажатой, когда на дисплее не выведена информация о регулировке баланса.

Вы услышите одиночный звуковой сигнал.

На дисплее появится сообщение **ALL CENTERED** (Все установлено в среднее положение).

Если радиостанция передает слишком слабый сигнал или слышны посторонние шумы, рекомендуется уменьшить уровень высоких частот.

Автоматическая регулировка тембров

Последовательно нажимайте на кнопку **AUTO EQ** для выбора одной из заранее установленных настроек эквалайзера, наиболее подходящей для прослушиваемой музыки.

Данная функция позволяет выбирать регулировки тембров для следующих видов программ: pop (поп-музыка), rock (рок-музыка), jazz (джаз), classical (классическая музыка), country (музыка "кантри") и talk (разговорные программы).

Для того чтобы вернуться к ручной регулировке тембра, нажмите и отпустите кнопку **AUTO EQ**, чтобы на дисплее появилась надпись **CUSTOM**.

Если ваш автомобиль оборудован аудиосистемой Bose, то возможны настройки эквалайзера **CUSTOM** (персональная настройка) или **TALK** (разговорные программы).

Приборы и органы управления

Поиск радиостанций

Если вы нажмете на любую сторону клавиши **SEEK/SCAN** (Поиск/сканирование), то радиоприемник начнет поиск следующей радиостанции, работающей на более высокой или более низкой частоте.

Радиоприемник находит только те радиостанции, которые вещают в выбранном частотном диапазоне.

В ходе поиска радиоприемник не будет останавливаться на радиостанциях, имеющих слабый уровень сигнала.

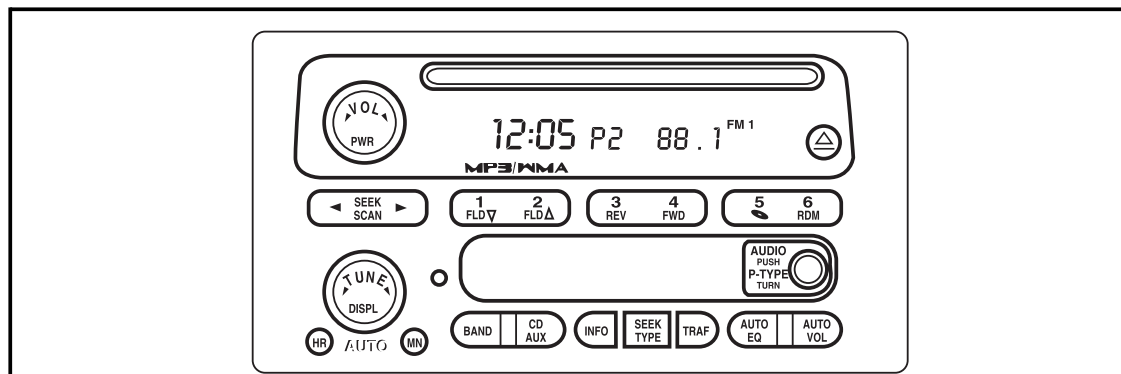

Сканирование радиостанций

Для сканирования радиостанций в порядке увеличения или уменьшения рабочей частоты, нажмите и удерживайте клавишу **SEEK/SCAN** до тех пор, пока на дисплее не появится надпись **SCAN** (Сканирование).

Вы услышите одиночный звуковой сигнал.

Радиоприемник настроится на следующую или предыдущую по частоте радиостанцию, остановится на ней на несколько секунд, а затем перейдет к поиску следующих радиостанций.

Для остановки сканирования вновь нажмите на эту кнопку.

Радиоприемник находит только те радиостанции, которые вещают в выбранном частотном диапазоне.

В ходе поиска радиоприемник не будет останавливаться на радиостанциях, имеющих слабый уровень сигнала.

Сканирование предварительно настроенных радиостанций

Для сканирования предварительно настроенных радиостанций, нажмите и удерживайте левую или правую стрелку клавиши **SEEK/SCAN** в течение более чем четырех секунд.

На дисплее появится сообщение **PSCN**.

Вы услышите двойной звуковой сигнал.

Радиоприемник найдет первую предварительно настроенную радиостанцию и останется на этой частоте в течение нескольких секунд. Затем радиоприемник настроится на следующую предварительно настроенную радиостанцию, остановится на этой частоте на несколько секунд, и продолжит процесс сканирования.

Для остановки сканирования вновь нажмите на эту кнопку.

В режиме сканирования предварительно настроенных радиостанций радиоприемник находит только те радиостанции, которые вещают в выбранном частотном диапазоне.

В ходе поиска радиоприемник не будет останавливаться на радиостанциях, имеющих слабый уровень сигнала.

Предварительная настройка радиостанций

Кнопки предварительной настройки позволяют выбрать и занести в память радиоприемника наиболее понравившиеся радиостанции. Каждая кнопка предварительной настройки позволяет занести в память радиоприемника по одной радиостанции в каждом из диапазонов AM, FM1 и FM2.

1. Для выбора частотного диапазона AM, FM1 или FM2 последовательно нажимайте кнопку **BAND** (Диапазон).
2. Настройте радиоприемник на нужную станцию.
3. Последовательно нажимайте на кнопку **AUTO EQ** для выбора одной из заранее заданных регулировок тембров, которые соответствуют различным видам музыки или видам передаваемых программ.

4. Нажмите одну из кнопок памяти и удерживайте ее нажатой до тех пор, пока вы не услышите звуковой сигнал. Впоследствии при нажатии на эту кнопку радиоприемник переключится на данную предварительно настроенную радиостанцию.

Настройки эквалайзера, запомненные для данной радиостанции, будут автоматически восстановлены при выборе данной предварительно настроенной радиостанции.

Повторите эту процедуру для каждой кнопки предварительной настройки радиостанций.

Приборы и органы управления

Выбор источника сигнала

Для перехода от прослушивания радиопередачи к воспроизведению компакт-диска нажмите на клавишу **CD AUX** (CD/Дополнительный источник сигнала).

Для остановки воспроизведения компакт-диска и перехода к прослушиванию радиоприемника нажмите кнопку **BAND** (Диапазон частот).

Сообщения об ошибках

Если на дисплее появляется сообщение **CAL ERR** (Ошибка калибровки), это означает, что аудиосистема не была должным образом откалибрована для вашего автомобиля. Обратитесь к вашему дилеру для выполнения необходимого обслуживания.

Если на дисплее появилось сообщение **LOCKED**, это означает, что заблокировалась система защиты от кражи Theftlock®. Обратитесь к вашему дилеру для выполнения необходимого технического обслуживания.

Если какая-либо ошибка появляется постоянно, и вам не удастся устранить её самостоятельно, обратитесь к вашему дилеру.

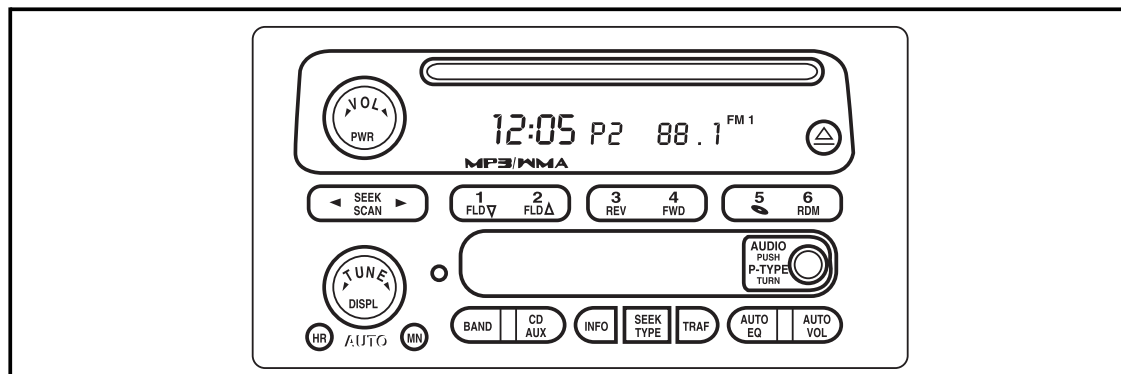

ФУНКЦИЯ RDS И УПРАВЛЯЮЩИЕ КНОПКИ

Функция RDS:

- позволяет вам искать только радиостанции, передающие программы того типа, которые вы хотите слушать.
- позволяет настраиваться на радиостанции, передающие дорожные сообщения.

- позволяет принимать и выводить на дисплей текстовые сообщения, передаваемые радиостанциями.
- прерывает работу радиоприемника, проигрывателя аудиокассет или проигрывателя CD для передачи экстренных сообщений местного или национального масштаба.

Функции RDS действуют только для радиостанций, вещающих в диапазоне FM в стандарте RDS.

В редких случаях радиостанция может передавать неправильно закодированную информацию, которая приводит к неправильной работе некоторых функций радиоприемника. Если такое происходит, обратитесь на радиостанцию.

Если вы настроились на радиостанцию, которая вещает в стандарте RDS, то вместо рабочей частоты на дисплее аудиосистемы появится название этой радиостанции.

Большинство радиостанций RDS передают свое название, сигналы точного времени и название типа текущей программы.

Некоторые радиостанции могут также передавать название транслируемой программы.

Прием радиостанций RDS

Поиск по типу программы:

1. Поверните ручку **P-TYPE** в любом направлении для выбора типа программы.
2. Для начала поиска нажмите на любую стрелку клавиши **SEEK TYPE**.

Радиоприемник найдет первую радиостанцию, передающую программы выбранного типа.

3. Если вы хотите найти другую радиостанцию, передающую программу того же типа, и название типа программы все еще показано на дисплее, один раз нажмите кнопку **SEEK TYPE**.

Если название типа программы не появляется на дисплее, нажмите на кнопку **SEEK TYPE** один раз, чтобы вывести на дисплей название типа программы, а затем нажмите на эту кнопку еще раз, чтобы найти следующую радиостанцию.

4. Нажмите на кнопку **P-TYPE**, чтобы выйти из режима выбора типа программы.

Приборы и органы управления

Если режим выбора типа программы выключился по прошествии определенного времени, повторите процедуру, начиная с шага 1.

Следует иметь в виду, что если одновременно включены обе функции «Прием дорожных сообщений» и «Поиск по типу программ», то радиоприемник будет искать только те радиостанции, которые передают как программы выбранного типа, так и дорожные сообщения.

Если радиоприемник не найдет ни одной станции, передающей программы выбранного типа, то на дисплее появится сообщение **NONE** (Не найдено).

Радиоприемник вернется к той радиостанции, на которую он был настроен в последний раз.

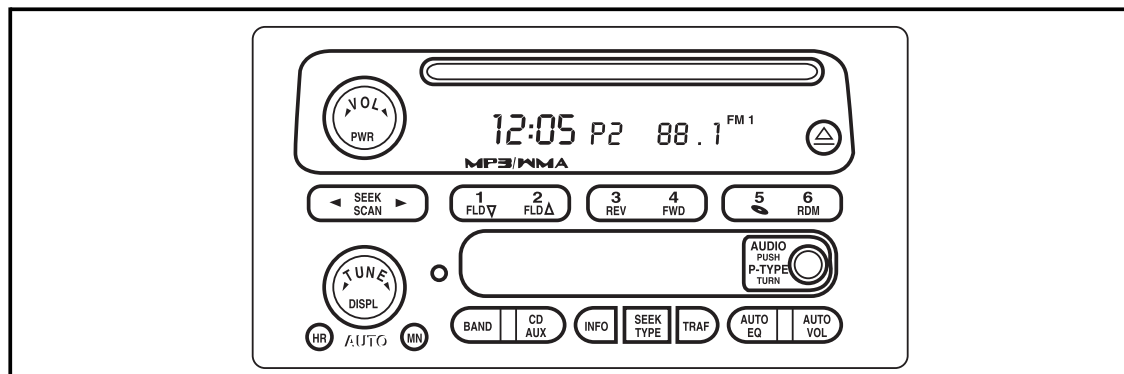

Управление дисплеем

Последовательно нажимайте на кнопку **DISPL** для вывода на дисплей названия радиостанции RDS, ее рабочей частоты и типа программы, а также названия текущей программы (если такая информация передается радиостанцией).

Для включения режима RDS, установленного по умолчанию, нажмите и удерживайте эту кнопку.

Дорожные сообщения

Для приема дорожных сообщений нажмите кнопку **TRAF**.

Если радиоприемник настроен на радиостанцию, которая передает дорожные сообщения, то на дисплее появится надпись **TRAF** (Дорожные сообщения).

Если принимаемая радиостанция не передает дорожных сообщений, то радиоприемник автоматически начнет поиск следующей станции, которая передает такие сообщения.

Если радиоприемник не найдет такую радиостанцию, на дисплее появится сообщение **NO TRAF** (Нет дорожных сообщений).

Если выбранная радиостанция или та сеть, в которую она входит, начнет транслировать дорожное сообщение, то вы услышите его, даже если звук приглушен или если воспроизводится компакт-диск.

После окончания передачи дорожного сообщения радиоприемник вновь вернется к трансляции обычной программы или к воспроизведению компакт-диска, который вы прослушивали до трансляции дорожного сообщения.

Чтобы отключить функцию приема дорожных сообщений, снова нажмите на кнопку **TRAF**.

Текстовые сообщения

Текстовые сообщения представляют собой дополнительную информацию, передаваемую радиостанцией - например, название песни и имя исполнителя, позывные радиостанции, рекламные лозунги и т.д.

Если радиостанция RDS, на которую настроен ваш радиоприемник, передала текстовые сообщения, которые вы еще не прочитали, то на дисплее появится условное обозначение сообщения.

Для просмотра текстового сообщения нажмите кнопку **INFO**.

Если текстовое сообщение не помещается на дисплее целиком, то его части будут последовательно появляться на дисплее через каждые три секунды, пока не будет выведено все текстовое сообщение.

Чтобы просмотреть текст текстового сообщения быстрее, чем через каждые три секунды, вновь нажмите на кнопку **INFO**. При каждом нажатии на кнопку **INFO** на дисплее будет выводиться следующая часть текстового сообщения.

После того как вся информация будет выведена на дисплей, условное обозначение текстового сообщения исчезнет до того момента, пока не будет получено следующее текстовое сообщение.

До тех пор, пока не будет принято новое текстовое сообщение, вы можете вновь просмотреть старое текстовое сообщение, нажав на кнопку **INFO**.

Если нажать на кнопку **INFO** в то время, когда на дисплее нет надписи **INFO**, и нет старых текстовых сообщений, запомненных радиоприемником, то на дисплее появляется надпись **NO INFO** (Нет информации).

Приборы и органы управления

Экстренные сообщения

Система автоматически прерывает текущие радиопрограммы для трансляции экстренных сообщений местного или национального значения. При этом на дисплее появляется надпись **ALERT!** (Внимание!). Прием экстренных сообщений нельзя выключить.

Экстренные сообщения слышны даже при приглушенном звуке или при работе проигрывателя компакт-дисков.

По завершении передачи экстренного сообщения радиоприемник восстановит прежний уровень громкости и вернется к той радиостанции или компакт- диску, который вы до этого слушали.

Примечание: Эта функция поддерживается не всеми радиостанциями RDS.

Альтернативная частота (AF)

Данная функция позволяет радиоприемнику автоматически настраиваться на радиостанцию, передающую программу того же типа, но имеющую более сильный сигнал.

Для включения этой функции нажмите кнопку **BAND** и удерживайте ее нажатой в течение двух секунд.

На дисплее появится сообщение **AF ON**.

Радиоприемник может переключаться на радиостанции с более сильным сигналом.

Для выключения этой функции вновь нажмите кнопку **BAND** и удерживайте ее нажатой в течение двух секунд.

На дисплее появится сообщение **AF OFF**.

Радиоприемник не будет переключаться на другие радиостанции.

Проигрыватель CD

Этот проигрыватель не является CD-чейнджером. Вы можете загружать в этот проигрыватель только один компакт-диск.

Чтобы вставить компакт-диск при выключенном зажигании, вначале нажмите на кнопку \triangle (расположенную рядом с загрузочной щелью проигрывателя компакт-дисков) или на кнопку **DISPL**.

Частично вставьте компакт-диск в приемное гнездо проигрывателя этикеткой вверх. Дальнейшая загрузка компакт-диска произойдет автоматически.

На дисплее появится сообщение **READING** (Чтение диска).

Если зажигание включено, то сразу после загрузки диска начнется его воспроизведение.

При выключении зажигания или выключении аудиосистемы воспроизведение компакт-диска прекратится. Когда вы вновь включите зажигание или аудиосистему, воспроизведение компакт-диска возобновится с того момента, когда оно было остановлено.

На дисплее аудиосистемы появится условное обозначение компакт-диска.

После начала воспроизведения каждой новой записи компакт-диска на дисплей будет выводиться номер текущей записи.

Проигрыватель компакт-дисков позволяет воспроизводить только компакт-диски обычного размера. Для воспроизведения компакт-дисков уменьшенного размера (8 см) необходим адаптер специальной конструкции.

При воспроизведении компакт-дисков CD-R возможно ухудшение качества звучания из-за качества самого компакт-диска, метода и качества его записи, или из-за неправильного обращения с диском. Возможно, вы столкнетесь с пропуском записей, с трудностями при поиске фрагментов и проблемами при загрузке и выгрузке диска. Если подобные проблемы возникают, проверьте, не повреждена ли рабочая поверхность компакт-диска, или попробуйте воспроизвести компакт-диск заведомо хорошего качества.

ВНИМАНИЕ

Не наклеивайте на компакт-диски бумажные этикетки. Этикетки могут привести к тому, что компакт-диск застрянет в проигрывателе.

Вставляйте диски по одному.

Не используйте поцарапанные и поврежденные компакт-диски.

Следите, чтобы в загрузочную щель не попадали посторонние предметы, мусор или жидкость.

Для получения более подробной информации см. параграф "Ошибки при воспроизведении компакт-дисков" далее в этой главе.

Вы можете регулировать громкость, тембр звука и баланс громкоговорителей точно так же, как и при работе радиоприемника. При работе проигрывателя компакт-дисков функции некоторых других кнопок на панели аудиосистемы могут измениться по сравнению с их функциями в режиме радиоприемника.

Приборы и органы управления

Быстрый переход вперед/назад

Для быстрого перехода вперед или назад к другой части компакт-диска, нажмите и удерживайте нажатой кнопку **FWD** or **REV**.

Для возврата к обычному воспроизведению отпустите кнопку.

При быстром перемещении вперед или назад по компакт-дису вы будете слышать звук с уменьшенной громкостью.

На дисплее появится надпись **ET** и будет показано время, прошедшее с начала компакт-диска.

Поиск

Для быстрого поиска предыдущей или следующей записи на компакт-диске вращайте ручку **TUNE**.

Для быстрого перехода к началу следующей или возврата к началу предыдущей записи нажмите соответственно на правую или левую стрелку клавиши **SEEK/SCAN**.

На дисплее появится номер записи.

Сканирование записей на компакт-диске

Нажмите на правую или левую стрелку в течение двух секунд. Проигрыватель перейдет к началу седующей или предыдущей записи, воспроизведет ее первые восемь секунд, а затем перейдет к следующей записи.

На дисплее появится надпись **SCAN** и номер записи.

Для остановки сканирования вновь нажмите на эту кнопку.

Воспроизведение в случайном порядке

Чтобы прослушивать записи не в порядке их расположения на компакт-диске, а в случайном порядке, нажмите на кнопку **RDM**.

На дисплее появится сообщение **RDM ON** (Воспроизведение записей в случайном порядке).

При начале воспроизведения каждой новой записи компакт-диска на дисплей будет выводиться надпись **RDM** и номер текущей записи.

Для отмены режима воспроизведения в случайном порядке вновь нажмите на кнопку **RDM**.

На дисплее появится сообщение **RDM OFF** (Воспроизведение записей в случайном порядке выключено).

Управление дисплеем

Для вывода на дисплей времени, прошедшего с начала воспроизведения текущей записи, нажмите на кнопку **DISPL**.

На дисплее появится надпись **ET** и будет показано время, прошедшее с начала компакт-диска.

Для изменения информации, обычно показываемой дисплеем (номер записи или время, прошедшее с начала текущей записи), нажимайте на кнопку **DISPL**, чтобы вывести на дисплей желаемую информацию, а затем нажмите на кнопку **DISPL** и удерживайте ее нажатой в течение двух секунд.

Вы услышите одиночный звуковой сигнал.

Воспроизведение компакт-дисков формата MP3 или WMA

Для получения более подробной информации см. параграф «Воспроизведение компакт-дисков формата MP3 или WMA» ниже в данной главе.

Выбор источника сигнала

Для остановки воспроизведения компакт-диска и перехода к прослушиванию радиоприемника нажмите кнопку **BAND** (Диапазон частот).

Для перехода от прослушивания радиопередачи к воспроизведению компакт-диска нажмите на клавишу **CD AUX** или на кнопку **5**.

Извлечение компакт-дисков

Для выгрузки диска нажмите на кнопку выгрузки \triangle , расположенную рядом с загрузочной щелью проигрывателя компакт-дисков.

Приборы и органы управления

ОШИБКИ ПРИ ВОСПРОИЗВЕДЕНИИ КОМПАКТ-ДИСКА

При воспроизведении компакт-дисков могут возникать ошибки.

Если на дисплее появляется сообщение **CHECK CD** (Проверьте диск), это свидетельствует об ошибке. Причиной ошибки может быть слишком высокая температура, неровная дорога, высокая влажность либо поврежденный или неправильно установленный компакт-диск. При этом компакт-диск может не воспроизводиться или выталкиваться из приемного гнезда проигрывателя CD. Если диск не поврежден, то его воспроизведение будет продолжено, как только вышеуказанные условия вернутся в норму.

Если ошибка появляется постоянно, и вам не удается устранить её, обратитесь к

вашему дилеру.

Сообщите вашему дилеру, какие коды ошибок вы видели на дисплее.

УХОД ЗА ПРОИГРЫВАТЕЛЕМ КОМПАКТ-ДИСКОВ

Не рекомендуется использовать для очистки линзы проигрывателя компакт-

дисков чистящие компакт-диски.

Использование таких компакт-дисков может привести к загрязнению оптической линзы проигрывателя компакт-дисков.

Воспроизведение компакт-дисков формата MP3 или WMA

Если вы самостоятельно записали компакт-диск формата MP3 или WMA на персональном компьютере:

- Убедитесь в том, что вы записали файлы формата MP3/WMA на диске CD-R.
- Если вы записывали диск MP3/WMA за несколько сессий, убедитесь в том, что вы завершили запись диска.
Обычно рекомендуется записывать диск за одну сессию.
- Файлы могут быть записаны с различными фиксированными или переменными скоростями передачи данных.

На дисплей могут быть выведены название песни, имя исполнителя и название альбома, если компакт-диск был записан с ярлыками ID3 версии 1 или 2.

- Рекомендуется упорядочить записи на диске, создав отдельный каталог для каждого альбома. Каждый каталог или альбом должен содержать не более 18 песен.
- На одном компакт-диске можно записывать стандартные аудиофайлы вместе с файлами WMA и MP3.
- Убедитесь в том, что каталог песен имеет одно из следующих расширений:
 - .m3u
 - .wpl

Файлы с другими расширениями могут не воспроизводиться.

Проигрыватель способен прочитать и воспроизвести максимум 253 альбомов, 50 перечней песен, 20 сессий и 949 файлов. Слишком длинные названия файлов, каталогов или перечней песен могут привести к уменьшению максимального количества воспроизводимых файлов, каталогов, перечней песен или сессий.

Для того чтобы иметь возможность воспроизведения большего числа файлов, каталогов, перечней песен или сессий, постарайтесь минимизировать длину названия файлов, каталогов или перечней песен.

Возможно также воспроизведение компакт-дисков MP3/WMA, записанных без иерархической каталоговой структуры.

Проигрыватель может распознавать иерархическую файловую структуру глубиной до 11 уровней, однако старайтесь минимизировать глубину иерархической структуры файлов на диске, чтобы облегчить поиск файла для воспроизведения.

Если количество каталогов, перечней песен, сессий или файлов на компакт-диске превышает максимально допустимое, то проигрыватель будет воспроизводить файлы до достижения максимального количества, а все прочие файлы будут проигнорированы.

Приборы и органы управления

Корневой каталог

Корневой каталог рассматривается как обычный каталог. Если в корневом каталоге содержатся сжатые аудио файлы, то название этого каталога будет отображено на дисплее как **F1 ROOT**.

Проигрыватель будет в первую очередь обращаться к файлам, находящимся непосредственно в корневом каталоге, прежде чем открывать подкаталоги. Однако проигрыватель будет обращаться к перечням песен (**PX**) прежде, чем к подкаталогам или файлам корневого каталога.

Пустой каталог

Если корневой каталог или альбом пуст или содержит только каталоги низшего уровня, проигрыватель автоматически перейдет к следующему каталогу файловой структуры, который содержит сжатый аудиофайл. Пустые каталоги не нумеруются и не отображаются на дисплее.

Компакт-диск без каталоговой структуры

Если компакт-диск содержит только сжатые аудиофайлы без каких-либо каталогов или перечней песен, то функции «следующий каталог» и «предыдущий каталог» не будут работать. В качестве названия каталога на дисплее появится надпись **ROOT** (Корневой каталог).

Если компакт-диск содержит только сжатые аудиофайлы и перечни песен (без каталогов), то все файлы будут размещаться в корневом каталоге. Функция «следующий каталог» и «предыдущий каталог» будет сначала обращаться к перечням песен (**PX**), а затем к файлам корневого каталога. В качестве названия каталога на дисплее появится надпись **ROOT** (Корневой каталог).

Порядок воспроизведения

Проигрыватель компакт-дисков начнет воспроизведение с первой песни первого перечня песен и будет последовательно воспроизводить все песни из каждого перечня песен. После окончания последней песни из последнего перечня песен, проигрыватель вновь начнет воспроизведение с первой песни из первого перечня песен.

Если на компакт-диске нет ни одного перечня песен, то проигрыватель начнет воспроизведение с первой песни корневого каталога. После того, как будут воспроизведены все записи из корневого каталога, оставшиеся записи будут воспроизведены в порядке возрастания их порядковых номеров. После окончания воспроизведения последней песни из последнего каталога, воспроизведение вновь начнется с первой песни первого каталога или корневого каталога.

При начале воспроизведения каждой новой песни из нового каталога на дисплее появляется название этой песни. Однако если в качестве режима дисплея по умолчанию был выбран режим каталогов, на дисплее будет показано название каталога. См. параграф "Воспроизведение аудио файлов формата MP3/WMA" ниже в этой главе.

Файловая система и имена файлов

Название воспроизводимой песни записано в ярлыке файла ID3. Если в ярлыке ID3 не указано название песни, то на дисплее в качестве названия песни будет показано название файла.

Названия песен, длина которых превышает 32 знака или 4 страницы, будут укорочены.

Заранее записанные перечни песен

Проигрыватель способен распознать заранее записанные музыкальные программы, созданные при помощи программ WinAmp™, MusicMatch™ или JukeBox™, однако эти программы невозможно будет отредактировать. Такие перечни песен рассматриваются как специальные каталоги, содержащие аудиофайлы в сжатом формате.

ВОСПРОИЗВЕДЕНИЕ АУДИО ФАЙЛОВ ФОРМАТА MP3/WMA

Чтобы вставить компакт-диск при выключенном зажигании, вначале нажмите на кнопку \triangle (расположенную рядом с загрузочной щелью проигрывателя компакт-дисков) или на кнопку **DISPL**.

Частично вставьте компакт-диск в приемное гнездо проигрывателя этикеткой вверх. Дальнейшая загрузка компакт-диска произойдет автоматически.

На дисплее появится сообщение **READING** (Чтение диска).

Если зажигание включено, то сразу после загрузки диска начнется его воспроизведение.

При выключении зажигания или выключении аудиосистемы воспроизведение компакт-диска прекратится. Когда вы вновь включите зажигание или аудиосистему, воспроизведение компакт-диска возобновится с того момента, когда оно было остановлено.

Приборы и органы управления

На дисплее аудиосистемы появится условное обозначение компакт-диска.

После начала воспроизведения каждой новой записи компакт-диска на дисплей будет выводиться номер текущей записи.

Вы можете регулировать громкость, тембр звука и баланс громкоговорителей точно так же, как и при работе радиоприемника. Другие органы управления при воспроизведении компакт-диска могут иметь иные функции.

Предыдущий/Следующий каталог

Для быстрого перехода к началу первой записи следующего каталога нажмите на кнопку **FLD▲**. Для быстрого перехода к началу первой записи предыдущего каталога нажмите на кнопку **FLD▼**.

Быстрая прокрутка вперед

Для быстрой прокрутки текущей записи вперед нажмите и удерживайте кнопку **FWD**.

Эта кнопка имеет две скорости поиска. Если удерживать кнопку нажатой в течение менее 2 секунд, система будет перемещать считывающую головку вперед по компакт-диску со скоростью, в 10 раз превышающей скорость нормального воспроизведения. Если удерживать кнопку нажатой в течение более чем 2 секунд, система будет перемещать считывающую головку вперед по компакт-диску со скоростью, в 20 раз превышающей скорость нормального воспроизведения.

Для возврата к обычному воспроизведению отпустите кнопку.

На дисплее появится надпись **FWD** и будет показано время, прошедшее с начала записи.

Быстрая прокрутка назад

Для быстрой прокрутки текущей записи назад нажмите и удерживайте кнопку **REV**.

Эта кнопка имеет две скорости поиска. Если удерживать кнопку нажатой в течение менее 2 секунд, система будет перемещать считывающую головку назад по компакт-диску со скоростью, в 10 раз превышающей скорость нормального воспроизведения. Если удерживать кнопку нажатой в течение более чем 2 секунд, система будет перемещать считывающую головку назад по компакт-диску со скоростью, в 20 раз превышающей скорость нормального воспроизведения.

Для возврата к обычному воспроизведению отпустите кнопку.

На дисплее появится надпись **REV** и будет показано время, прошедшее с начала записи.

Поиск

Для быстрого поиска предыдущей или следующей записи на компакт-диске вращайте ручку **TUNE**. При включенном режиме воспроизведения в случайном порядке, вращение этой ручки все равно приводит к последовательному, а не случайному поиску записей вперед или назад.

На дисплее аудиосистемы появятся номер записи и соответствующее название файла.

Для быстрого перехода к началу следующей или возврата к началу предыдущей записи нажмите соответственно на правую или левую стрелку клавиши **SEEK/SCAN**.

Если вы будете удерживать кнопку нажатой, или если вы нажмете ее более одного раза, проигрыватель продолжит поиск записей назад или вперед по компакт-диску.

Считывающая головка будет перемещаться по диску со скоростью две записи в секунду.

Воспроизведение в случайном порядке

Чтобы прослушивать записи текущего каталога или перечня песен не в порядке их записи на компакт-диске, а в случайном порядке, нажмите кнопку **RDM**.

На дисплее появится сообщение **FLDR RDM will appear on the display**.

После того, как будут воспроизведены все записи текущего каталога, начнется воспроизведение в случайном порядке всех записей следующего каталога.

Чтобы прослушать все записи во всех каталогах в случайном порядке, нажмите на кнопку **RDM** и удерживайте ее в течение двух секунд, до тех пор, пока вы не услышите звуковой сигнал и на дисплее не появится сообщение **DISC RDM**. Данная функция не работает при воспроизведении перечней песен.

Для выключения этого режима вновь нажмите на эту кнопку.

На дисплее появится сообщение **NO RDM**.

Находясь в режиме воспроизведения в случайном порядке, нажмите на любую стрелку на клавише **SEEK**, чтобы перейти к следующей или предыдущей записи, выбираемой в случайном порядке.

Если вы нажмете на кнопку **FLD** ▼ в этом режиме, то система перейдет к следующему каталогу и начнет воспроизведение содержащихся в нем записей в случайном порядке.

Если вы нажмете на кнопку **FLD** ▲ в то время, когда включена эта функция, то система перейдет к предыдущему каталогу и начнет воспроизведение содержащихся в нем записей в случайном порядке.

Приборы и органы управления

Управление дисплеем

Чтобы изменить режим дисплея (индикация названия записи, индикация названия каталога/перечня песен или индикация времени суток), нажмите на кнопку **DISPL**.

На дисплее будут показаны только восемь знаков, хотя текст может содержать до четырех страниц.

Если название песни, каталога или перечня песен состоит более чем из восьми знаков, проигрыватель будет автоматически прокручивать на дисплее оставшиеся страницы текстовой информации.

ПРИМЕЧАНИЕ:

При нажатии на ручку следующая страница не будет выведена на дисплей.

Если вы будете удерживать ручку нажатой в течение более чем двух секунд, это приведет к изменению режима дисплея.

- В режиме информации о записи на дисплее будут показаны номер текущей записи и ее ярлык ID3.
- В режиме каталогов/перечня песен на дисплее будут показаны номер текущего каталога или перечня песен, и название каталога или перечня песен.
- В режиме индикации времени суток на дисплее будет показано текущее время и ярлык ID3 текущей песни.

Для изменения информации, обычно показываемой дисплеем (информации о принимаемой радиостанции или показания часов), нажимайте на кнопку **DISPL**, чтобы вывести на дисплей желаемую информацию, а затем нажмите на кнопку **DISPL** и удерживайте ее нажатой в течение двух секунд.

Вы услышите звуковой сигнал.

Кнопка INFO (Информация)

Если текущая запись имеет ярлык ID3, то на дисплее появится сообщение **INFO**. Чтобы увидеть имя исполнителя и название альбома, содержащиеся в ярлыке, нажмите на кнопку **INFO**. После того как вы полностью просмотрите информацию, которая содержится в ярлыке ID3, надпись **INFO** исчезнет с дисплея.

Выбор источника сигнала

Для остановки воспроизведения компакт-диска и перехода к прослушиванию радиоприемника нажмите кнопку **BAND** (Диапазон частот).

Для перехода от прослушивания радиопередачи к воспроизведению компакт-диска нажмите на клавишу **CD AUX** или на кнопку **5**.

Извлечение компакт-дисков

Для выгрузки диска нажмите на кнопку выгрузки \triangle , расположенную рядом с загрузочной щелью проигрывателя компакт-дисков.

Ошибки при воспроизведении компакт-диска

При воспроизведении компакт-дисков могут возникать ошибки.

Если на дисплее появляется сообщение **CHECK CD** (Проверьте диск), это свидетельствует об ошибке. Причиной ошибки может быть слишком высокая температура, неровная дорога, высокая влажность либо поврежденный или неправильно установленный компакт-диск. При этом компакт-диск может не воспроизводиться или выталкиваться из приемного гнезда проигрывателя CD. Если диск не поврежден, то его воспроизведение будет продолжено, как только вышеуказанные условия вернутся в норму.

Если ошибка появляется постоянно, и вам не удастся устранить её, обратитесь к вашему дилеру.

Сообщите вашему дилеру, какие коды ошибок вы видели на дисплее.

Уход за проигрывателем компакт-дисков

Не рекомендуется использовать для очистки линзы проигрывателя компакт-дисков чистящие компакт-диски. Использование таких компакт-дисков может привести к загрязнению оптической линзы проигрывателя компакт-дисков.

Калибровка радиоприемника

Если на дисплее появляется сообщение **CAL ERR** (Ошибка калибровки), это означает, что аудиосистема не была должным образом настроена для вашего автомобиля. Обратитесь к вашему дилеру для выполнения необходимого обслуживания.

Приборы и органы управления

Система защиты от кражи

Система защиты от кражи включается автоматически, и не требует никакого дополнительного программирования.

При выключении зажигания система активируется автоматически.

Индикатор системы будет мигать.

Если ваша аудиосистема будет установлена на какой-либо иной автомобиль, то на дисплее появится надпись **LOCKED**.

Ваша аудиосистема не будет работать в том случае, если она будет украдена.

Регулировка громкости сигнала гонга (дополнительное оборудование)

Для получения более подробной информации см. параграф «Регулировка громкости сигнала гонга» ниже в этой главе.

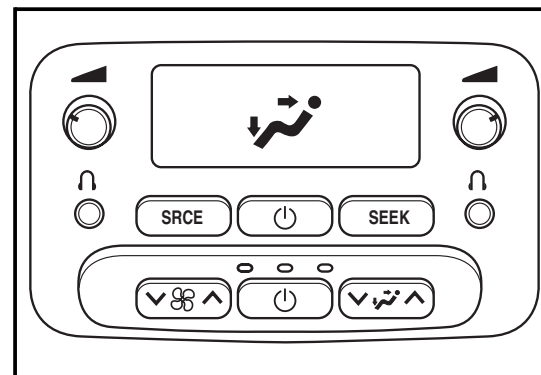

АУДИОСИСТЕМА ДЛЯ ЗАДНИХ ПАССАЖИРОВ (ДОПОЛНИТЕЛЬНОЕ ОБОРУДОВАНИЕ)

⚠ ПРЕДОСТЕРЕЖЕНИЕ

Данная система предназначена только для использования пассажирами, сидящими на задних сиденьях.

Данная система дает возможность пассажирам, сидящим на задних сиденьях, самостоятельно выбирать источник аудиосигнала (диапазоны AM и FM радиоприемника, проигрыватель аудиокассет, проигрыватель компакт-дисков или проигрыватель DVD*). Пассажиры, сидящие на задних сиденьях, могут слушать передаваемые программы или музыку через наушники.

Система позволяет использовать до двух комплектов наушников.

Пассажиры, сидящие на задних сиденьях, могут управлять только теми источниками аудиосигнала, которые не используют водитель и передний пассажир. Органы управления аудиосистемой, которыми пользуются водитель и передний пассажир, всегда имеют приоритет перед теми органами управления, которыми пользуются пассажиры, сидящие на задних сиденьях.

Например, если водитель и передний пассажир слушают радиоприемник в диапазоне AM или FM, то органы управления аудиосистемой для задних пассажиров не позволяют переключать частотные диапазоны или настраиваться на другие радиостанции.

Аудиосистемой для задних пассажиров можно пользоваться даже тогда, когда основная аудиосистема выключена.

* Проигрыватель DVD имеется в автомобилях, оборудованных развлекательной системой для пассажиров задних сидений (дополнительное оборудование). Для получения подробной информации обратитесь к отдельному руководству по эксплуатации развлекательной системы для пассажиров задних сидений.

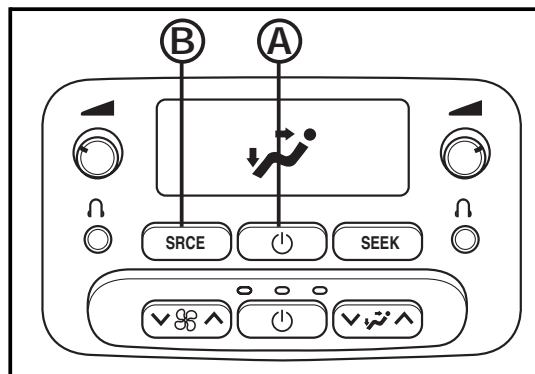

Включение питания

Для включения аудиосистемы для задних пассажиров нажмите кнопку **(A)**. Для выключения системы нажмите на эту ручку еще раз.

При включении аудиосистемы для задних пассажиров, задние громкоговорители отключаются.

Регулировка громкости звука

Левый регулятор управляет громкостью звука для левого комплекта проводных наушников, а правый регулятор – для правого комплекта проводных наушников.

Для увеличения или уменьшения громкости звука вращайте ручку регулировки громкости.

Выбор источника сигнала

Нажмите на кнопку **(B)**, чтобы выбрать один из имеющихся источников аудиосигнала:

- Радиоприемник
- Проигрыватель аудиокассет (при наличии)
- Проигрыватель CD

или

- 6-дисковый проигрыватель компакт-дисков
- Проигрыватель DVD (при наличии)

Приборы и органы управления

Поиск

Нажмите на кнопку **SEEK**, и радиоприемник найдет следующую радиостанцию, работающую на более высокой частоте, и остановится на ней.

Если вы прослушиваете аудиокассету или CD, то нажатие на эту кнопку приведет к переходу к началу следующей записи.

Если ваш автомобиль оснащен аудиосистемой с 6-дисковым проигрывателем CD, и он выбран в качестве источника сигнала для задней аудиосистемы, нажмите и удерживайте кнопку **SEEK** в течение 2 секунд, чтобы перейти к следующему загруженному диску.

Эти функции не работают, если пассажиры, сидящие на передних и задних сиденьях, выбрали один и тот же источник сигнала.

Сканирование предварительно настроенных радиостанций

Для сканирования радиостанций, занесенных в память аудиосистемы с помощью кнопок предварительной настройки на основной панели управления, нажмите и удерживайте кнопку **SEEK**.

Эта функция не работает, если передние и задние пассажиры выбрали один и тот же источник аудиосигнала.

Проигрыватель аудиокассет: переключение воспроизводимой стороны аудиокассеты

Если вы слушаете аудиокассету, нажмите и удерживайте кнопку **SEEK**, чтобы переключиться на воспроизведение другой стороны аудиокассеты.

Эта функция не работает, если передние и задние пассажиры выбрали один и тот же источник аудиосигнала.

Система защиты от кражи

Система защиты от кражи включается автоматически, и не требует никакого дополнительного программирования.

При выключении зажигания система активируется автоматически.

Индикатор системы будет мигать.

Если ваша аудиосистема будет установлена на какой-либо иной автомобиль, то на дисплее появится надпись **LOCKED**.

Ваша аудиосистема не будет работать в том случае, если она будет украдена.

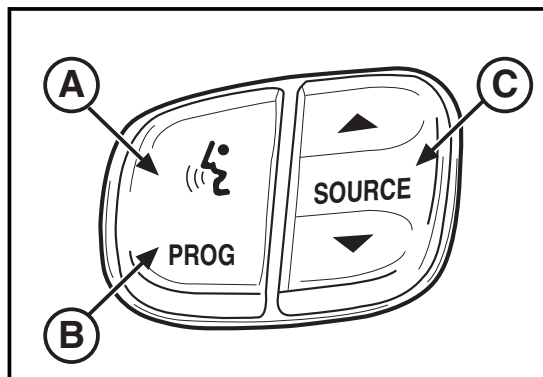

КНОПКИ УПРАВЛЕНИЯ АУДИОСИСТЕМОЙ, РАСПОЛОЖЕННЫЕ НА РУЛЕВОМ КОЛЕСЕ (ДОПОЛНИТЕЛЬНОЕ ОБОРУДОВАНИЕ)

Некоторые автомобили могут быть оборудованы кнопками управления аудиосистемой, расположенными на рулевом колесе.

Для временного приглушения звука нажмите на кнопку (A). Для включения звука вновь нажмите на эту кнопку или на любую другую кнопку аудиосистемы.

При помощи кнопки программ (B) вы можете выбирать те радиостанции, которые запрограммированы при помощи кнопок предварительной настройки радиоприемника. Если ваш автомобиль оборудован аудиосистемой с 6-дисковым проигрывателем CD, то при воспроизведении компакт-дисков нажатие данной кнопки приводит к началу воспроизведения следующего загруженного компакт-диска.

В режиме сканирования предварительно настроенных радиостанций радиоприемник находит только те радиостанции, которые вещают в выбранном частотном диапазоне.

В ходе поиска радиоприемник не будет останавливаться на радиостанциях, имеющих слабый уровень сигнала.

Нажмите на кнопку (C), чтобы выбрать один из имеющихся источников аудиосигнала:

- Диапазон частот AM
- Диапазон частот FM1
- Диапазон частот FM2
- Проигрыватель CD

или

- 6-дисковый проигрыватель компакт-дисков

Когда в проигрыватель компакт-дисков загружен диск, на дисплее появляется условное обозначение компакт-диска.

Приборы и органы управления

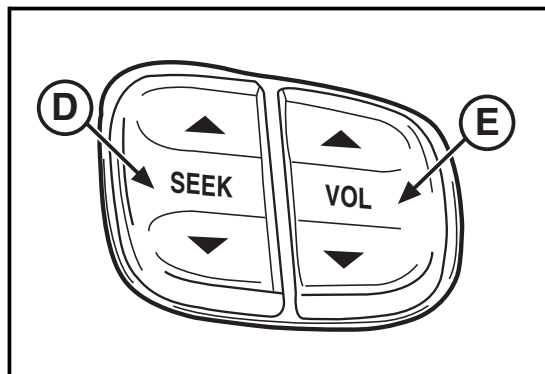

Нажмите на любую сторону клавиши **SEEK** **D**, и радиоприемник найдет следующую радиостанцию, работающую на более высокой или более низкой частоте, и остановится на ней.

Радиоприемник находит только те радиостанции, которые вещают в выбранном частотном диапазоне.

В ходе поиска радиоприемник не будет останавливаться на радиостанциях, имеющих слабый уровень сигнала.

При воспроизведении компакт-диска, нажмите на верхнюю стрелку, чтобы быстро перейти к началу следующей записи на компакт-диске, или на нижнюю стрелку, чтобы вернуться к началу текущей записи.

Для увеличения или уменьшения громкости звука нажимайте соответственно на верхнюю или нижнюю часть клавиши **E**.

АНТЕННА

Установленная на вашем автомобиле штывевая антенна не повреждается при механизированной мойке автомобиля. Периодически проверяйте прочность крепления антенны к автомобилю.

Если крепление антенны ослабло, подтяните ее сначала вручную, а затем на еще четверть оборота с помощью гаечного ключа.

Если антенна немного погнулась, выпрямите ее руками. При сильном повреждении антенны ее следует заменить. Необходимо поддерживать чистоту поверхности штывевой антенны для обеспечения высокого качества приема радиосигналов.

РЕГУЛИРОВКА ГРОМКОСТИ ЗВУКОВОГО СИГНАЛА («УДАР ГОНГА»)

Предупреждающие сигналы ("гонг") генерируются аудиосистемой вашего автомобиля.

Эта функция позволяет вам отрегулировать уровень громкости гонга. Полностью отключить гонг невозможно.

Система имеет два уровня громкости гонга: **NORMAL CHIME** (Обычная громкость гонга) и **LOUD CHIME** (Громкий сигнал гонга).

Для изменения уровня громкости звукового сигнала нажмите и удерживайте нажатой кнопку предварительной настройки радиоприемника **6** при включенном зажигании и выключенной аудиосистеме.

Если аудиосистема вашего автомобиля была снята и не заменена штатной аудиосистемой, или если не был установлен модуль генерации сигнала гонга, то этот сигнал не будет подаваться.

■ НАВИГАЦИОННАЯ СИСТЕМА (ДОПОЛНИТЕЛЬНОЕ ОБОРУДОВАНИЕ)

Навигационная система расположена в центре панели приборов.

Система состоит из кнопок управления и сенсорного дисплея, и имеет функцию ведения по маршруту с возможностью планирования маршрута.

Для более подробной информации о пользовании этой системой обратитесь к отдельному Руководству по эксплуатации навигационной системы.

Приборы и органы управления

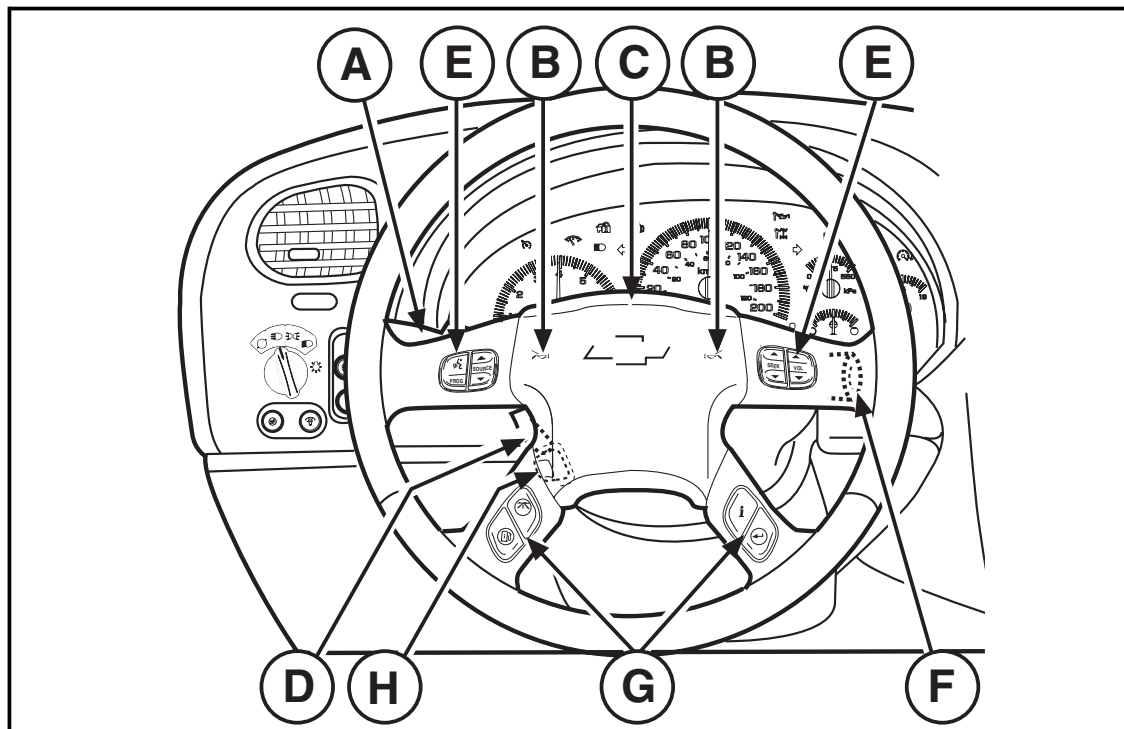

■ ОРГАНЫ УПРАВЛЕНИЯ, УСТАНОВЛЕННЫЕ НА РУЛЕВОМ КОЛЕСЕ И РУЛЕВОЙ КОЛОНКЕ

На рулевом колесе и рулевой колонке вашего автомобиля установлены следующие органы управления.

Многофункциональный рычаг

Этот рычаг **A** используется для управления указателями поворота, стеклоочистителями ветрового стекла, системой круиз-контроля и включением фар ближнего и дальнего света. Для получения подробной информации см. пункт «Многофункциональный рычаг» ниже в данной главе.

Звуковой сигнал

Для подачи звукового сигнала нажмите на ступицу рулевого колеса в точках **B**, в которых нанесено условное изображение звукового сигнала.

Выключатель аварийной световой сигнализации

Если вы нажмете на кнопку выключателя аварийной световой сигнализации **C**, то начнут мигать передние и задние указатели поворота. Этот выключатель работает независимо от положения ключа в замке зажигания, и даже когда ключ вынут из замка зажигания. Для выключения аварийной световой сигнализации нажмите на выключатель еще раз. Когда включена аварийная световая сигнализация, указатели поворота не работают.

Рычаг регулировки высоты рулевого колеса

Вы можете отрегулировать наклон рулевого колеса, установив его в одно из нескольких возможных положений. Для регулировки наклона рулевого колеса потяните рычаг **(D)**.

Установите рулевое колесо в желаемое положение и отпустите рычаг.

Запрещается регулировать положение рулевого колеса при движении автомобиля.

Не используйте самое высокое положение рулевого колеса для управления автомобилем. Когда рулевое колесо находится в этом положении, подушка безопасности не может эффективно выполнять свою защитную функцию. Рекомендуется использовать максимально высокое положение рулевого колеса только для облегчения посадки и высадки из автомобиля.

Кнопки управления аудиосистемой, расположенные на рулевом колесе (дополнительное оборудование)

По заказу ваш автомобиль может быть оборудован кнопками управления аудиосистемой, расположенными на рулевом колесе **(E)**. Для получения более подробной информации см. параграф «Аудиосистема и часы» выше в этой главе.

Замок зажигания

См. главу "Начало движения и рекомендации по вождению автомобиля" для дополнительной информации о замке зажигания **(F)**.

Кнопки информационного центра водителя (дополнительное оборудование)

Информационный центр водителя позволяет получить информацию о состоянии многих систем автомобиля.

Кнопки управления **(G)** расположены на рулевом колесе.

Дисплей информационного центра расположен в нижней части панели приборов.

См. параграф «Информационный центр водителя» ранее в этой главе.

Регулятор положения педали акселератора и рабочего тормоза (дополнительное оборудование)

Если ваш автомобиль оборудован регулируемыми педалями акселератора и рабочего тормоза, то регулятор **(H)** расположен на рулевой колонке. Для получения более подробной информации см. параграф «Регулируемые педали акселератора и рабочего тормоза» в главе 3.

Приборы и органы управления

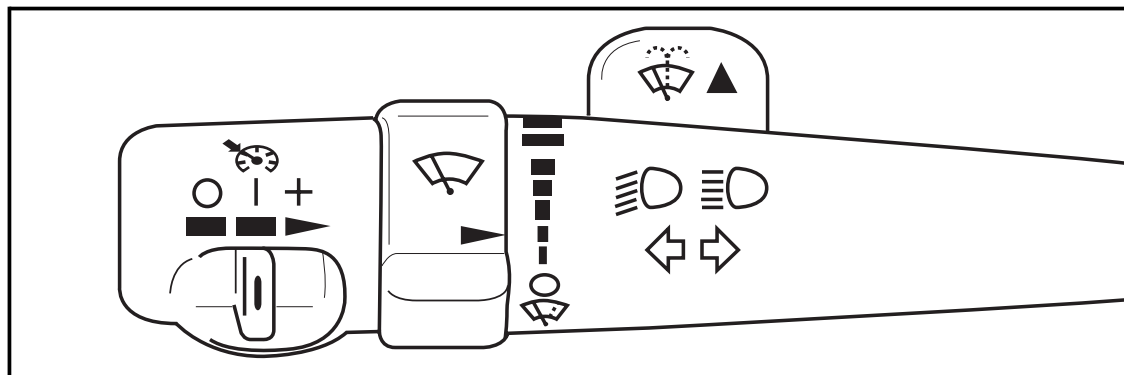

■ МНОГОФУНКЦИОНАЛЬНЫЙ РЫЧАГ

Указатели поворота

Для подачи сигнала поворота переместите рычаг до упора вверх (поворот направо) или вниз (поворот налево). После поворота рычаг автоматически вернется в исходное положение. Для подачи сигнала о смене полосы движения поднимите или опустите рычаг до тех пор, пока не начнет мигать стрелка. Удерживайте рычаг в этом положении до завершения маневра. Стрелка на приборной панели показывает направление поворота или изменения полосы движения.

Если указатель поворота оставлен включенным на протяжении более чем 1 км, прозвучит сигнал гонга, сообщение **TURN SIGNAL ON** (Включен указатель поворота) появится на дисплее информационного центра водителя, чтобы напомнить вам о необходимости выключить указатель поворота. Если вы хотите, чтобы указатель поворота продолжал работать, то выключите его и снова включите.

Если стрелка мигает с частотой, превышающей обычную, это может означать, что перегорела лампа указателя поворота. Проверьте работоспособность передних и задних указателей поворота.

Если лампа указателя поворота перегорела, немедленно замените ее, чтобы избежать возможных дорожно-транспортных происшествий. Если при включении указателя поворота зеленая стрелка вообще не включается, проверьте предохранитель и лампы указателей поворота.

См. раздел "Электрические предохранители и автоматы защиты цепей" в главе 4 для получения более подробной информации.

Указатели поворота прицепа

См. параграф «Указатель поворота» в разделе «Буксировка прицепа» в главе 3.

Переключатель дальнего/ ближнего света фар

Когда фары включены и многофункциональный рычаг находится в центральном положении, включен ближний свет фар.

Для включения дальнего света фар нажмите на рычаг вперед.

Для переключения фар обратно в режим ближнего света потяните рычаг на себя, чтобы он вернулся в центральное положение.

Вы можете подавать сигналы другим водителям миганием фар дальнего света.

Для этого потяните на себя многофункциональный рычаг.

При включении дальнего света фар на приборной панели загорается соответствующий индикатор.

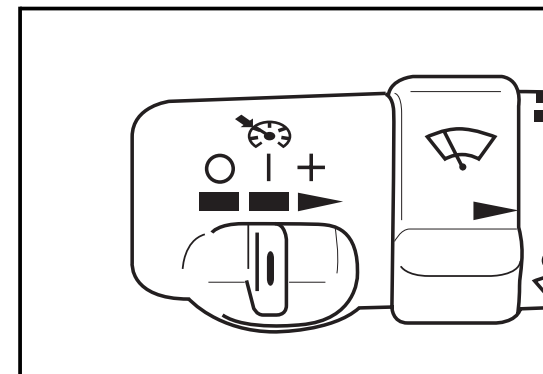

Круиз-контроль

⚠ ПРЕДОСТЕРЕЖЕНИЕ

Опасно пользоваться системой круиз-контроля в плотном транспортном потоке, а также на скользких и извилистых дорогах.

Система круиз-контроля позволяет вам поддерживать постоянную скорость автомобиля, начиная с 40 км/ч и выше, не нажимая на педаль акселератора.

Приборы и органы управления

При включенной системе круиз-контроля на панели приборов загорается индикатор круиз-контроля.

Если при включенной системе круиз-контроля система Stabilitrak включится, ограничивая пробуксовку колес, то круиз-контроль автоматически отключится.

Для получения более подробной информации см. следующие параграфы:

- Система Stabilitrak®

После восстановления нормальных условий движения вы можете снова включить систему круиз-контроля.

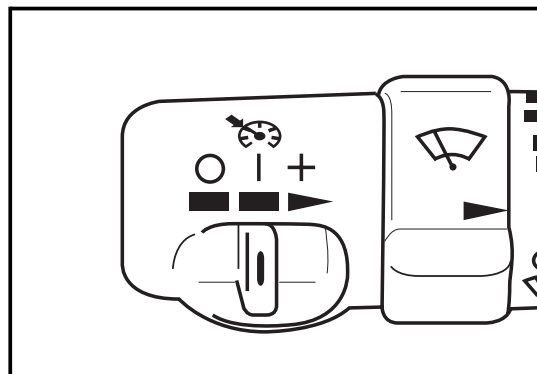

Включение системы круиз-контроля

1. Переведите переключатель круиз-контроля в среднее положение.
2. Доведите скорость автомобиля до требуемой величины.

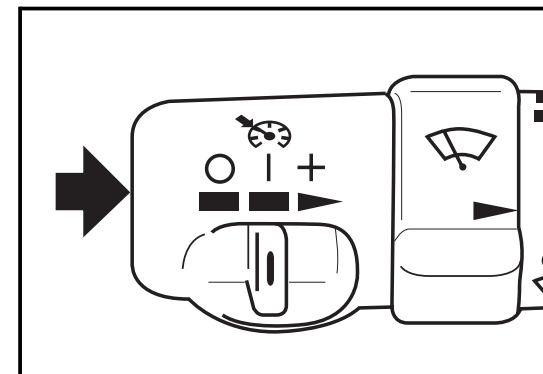

3. Нажмите кнопку, расположенную в торце рычага, и отпустите ее.
4. Уберите ногу с педали акселератора.

При включенной системе круиз-контроля на панели приборов загорается индикатор круиз-контроля.

⚠ ПРЕДОСТЕРЕЖЕНИЕ

Не оставляйте включенной систему круиз-контроля, когда вы ей не пользуетесь.

Выключение системы круиз-контроля

Для временного отключения круиз-контроля без стирания запомненной скорости:

- Поставьте ногу на педаль тормоза, или
- Переведите рычаг селектора автоматической коробки передач в положение **N** (Нейтраль).

Световой индикатор выключится.

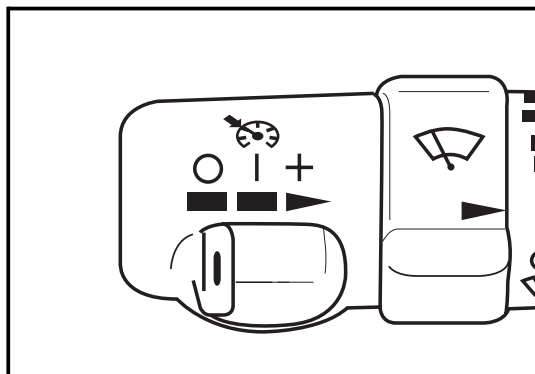

Для отключения круиз-контроля и стирания ранее установленной скорости:

- Переместите переключатель круиз-контроля в крайнее левое положение (положение "выключено").
- или
- Выключите зажигание.

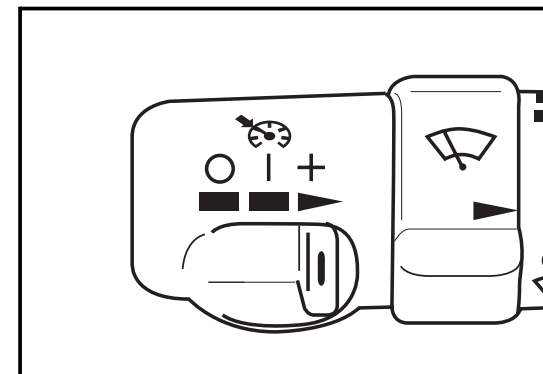
**Восстановление заданной скорости движения**

Если вы временно отключили круиз-контроль без стирания ранее установленной скорости, то для повторного включения круиз-контроля выполните следующее:

- Когда автомобиль будет двигаться со скоростью 40 км/ч или более, кратковременно переместите переключатель в крайнее правое положение «восстановление скорости/ускорение». Автомобиль ускорится до ранее установленной скорости и будет поддерживать ее постоянной.

Приборы и органы управления

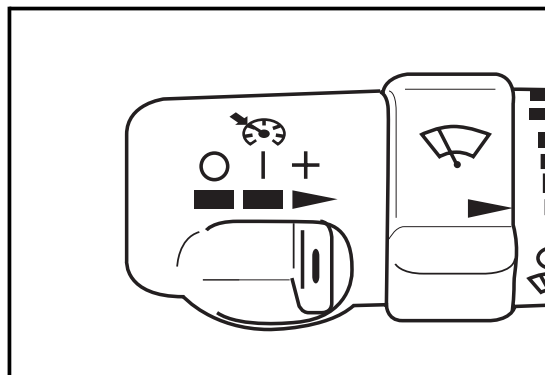

Когда вы переводите переключатель в положение «восстановление скорости/ускорение» для восстановления ранее установленной скорости, не удерживайте его в этом положении. Если вы будете удерживать переключатель нажатым более одной секунды, то автомобиль продолжит увеличивать скорость. Автомобиль будет разгоняться до тех пор, пока вы не отпустите переключатель или не нажмете на педаль тормоза.

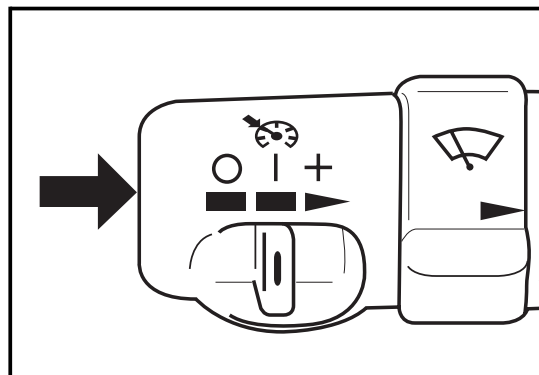

Увеличение заданной скорости движения

Вы можете увеличить заданную скорость движения любым из описанных ниже способов:

- Увеличьте скорость движения автомобиля при помощи педали акселератора.

Нажмите на кнопку, расположенную в торце рычага.

Отпустите кнопку и педаль акселератора. Теперь система будет автоматически поддерживать постоянной более высокую скорость движения.

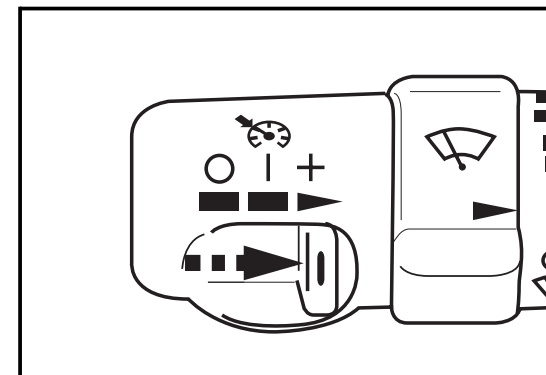

- Переместите переключатель в положение «восстановление скорости/ускорение». Удерживайте переключатель нажатым, пока автомобиль не ускорится до новой желаемой скорости. Когда автомобиль достигнет необходимой скорости, отпустите переключатель. Теперь автомобиль будет поддерживать новую, более высокую скорость.
- Кратковременное нажатие на кнопку будет приводить к увеличению скорости движения автомобиля на 1,6 км/ч при каждом нажатии.

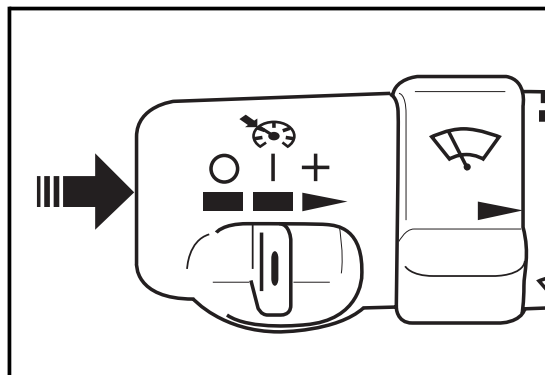

Уменьшение заданной скорости движения

- Нажмите кнопку, расположенную в торце рычага, и удерживайте ее нажатой.

Автомобиль начнет уменьшать скорость. Когда будет достигнуто требуемое значение меньшей скорости, отпустите кнопку. Теперь автомобиль будет поддерживать новую, более низкую скорость.

- При кратковременном нажатии на кнопку заданная скорость движения будет уменьшаться на 1,6 км/ч при каждом нажатии.

Обгон другого автомобиля при включенной системе круиз-контроля

Для увеличения скорости автомобиля просто нажмите на педаль акселератора. Как только вы уберете ногу с педали акселератора, автомобиль вернется к скорости, ранее заданной системой круиз-контроля, и будет двигаться с ней постоянно.

Пользование системой круиз-контроля в холмистой местности

Работа системы круиз-контроля при движении по холмистой местности зависит от нескольких факторов:

- скорость автомобиля
- загрузка автомобиля
- крутизна подъемов и спусков

При движении на крутой подъем вам может потребоваться нажать на педаль акселератора, чтобы поддержать установленную скорость.

При движении по крутому спуску вам может потребоваться нажать на педаль тормоза, чтобы контролировать скорость движения.

При нажатии на педаль тормоза система круиз-контроля автоматически отключается.

Большинство водителей справедливо полагает, что пользование системой круиз-контроля в холмистой местности представляется слишком затруднительным.

Приборы и органы управления

Очистители ветрового стекла

ВНИМАНИЕ

Чтобы не повредить ленту щётки и не перегрузить электродвигатель стеклоочистителя, перед его включением очистите ленту щётки ото льда или снега.

Для включения стеклоочистителя поверните кольцевой выключатель на многофункциональном рычаге.

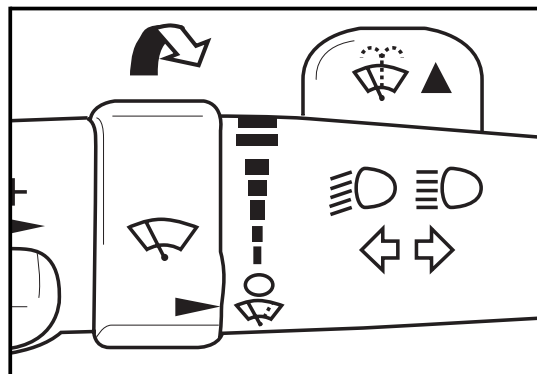

Чтобы щетки стеклоочистителя сделали только один взмах, поверните кольцевой выключатель в положение «морозящий дождь» .

Чтобы щетки стеклоочистителя сделали несколько взмахов, удерживайте кольцевой переключатель в этом положении.

Для включения режима постоянной работы стеклоочистителя поставьте кольцевой переключатель в одно из двух верхних положений, в зависимости от желаемой частоты работы стеклоочистителя.

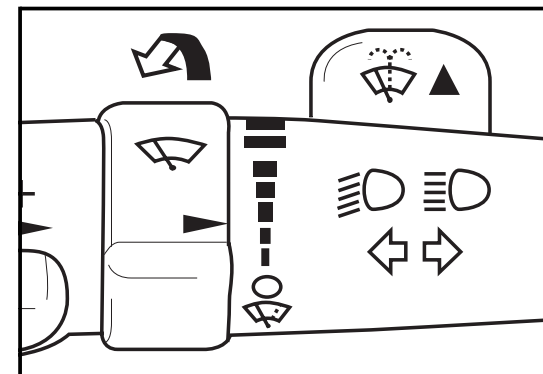

При слабом дожде или снеге можно использовать режим прерывистой работы стеклоочистителя. Поверните кольцевой выключатель в одно из положений прерывистой работы с требуемым периодом задержки между рабочими циклами. Чем ближе метка на кольцевом переключателе находится к верхней части многофункционального рычага, тем короче будет период задержки.

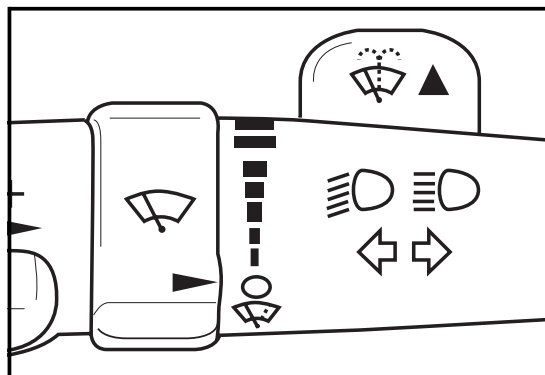

Для выключения стеклоочистителя поверните регулятор в положение "Выключено" ○.

Электрическая цепь стеклоочистителей защищена автоматическим прерывателем и плавким предохранителем. При электрической перегрузке стеклоочиститель автоматически выключается и не включится до тех пор, пока его электродвигатель не остынет.

С течением времени щетки очистителя изнашиваются и не обеспечивают должной очистки ветрового стекла, что снижает переднюю обзорность. Сильно изношенные щетки стеклоочистителя необходимо заменить.

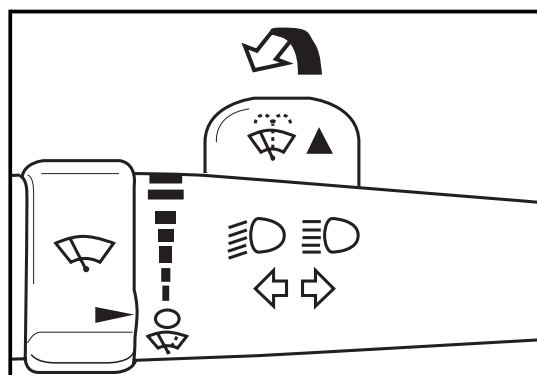

Омыватель ветрового стекла

В верхней части многофункционального рычага расположен выступ с условным обозначением омывателя ветрового стекла. Для подачи струй моющей жидкости на ветровое стекло нажмите на этот выступ и отпустите его. Одновременно включится стеклоочиститель, который затем останавливается в исходном положении или возвращается к ранее заданному режиму работы.

⚠ ПРЕДОСТЕРЕЖЕНИЕ

В морозную погоду не включайте омыватель до тех пор, пока ветровое стекло достаточно не прогреется, в противном случае оно может обледенеть и ухудшить видимость дороги.

Приборы и органы управления

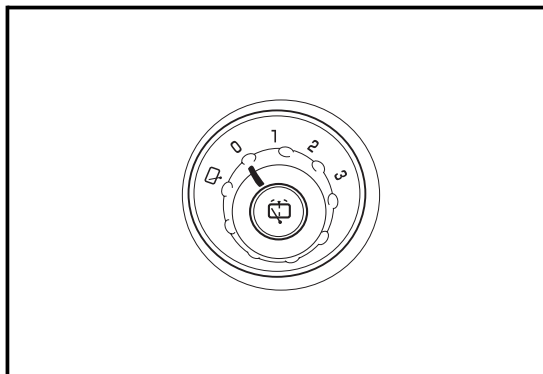

Очиститель/омыватель заднего стекла

Ваш автомобиль может быть оборудован очистителем/омывателем заднего стекла.

Выключатель расположен на панели приборов, справа от рулевого колеса.

Для включения стеклоочистителя заднего стекла поверните выключатель в положение **1**, **2** или **3**.

Для включения работы стеклоочистителя с задержкой, поверните выключатель в положение **1** или **2**.

Для непрерывной работы стеклоочистителя поверните выключатель в положение **3**.

Для выключения стеклоочистителя заднего стекла поверните выключатель в положение **0**.

Для подачи струи моющей жидкости на заднее стекло нажмите на кнопку.

Жидкость для омывателя ветрового и заднего стекол находится в одной бачке.

Если омыватель ветрового стекла еще продолжает работать, а омыватель заднего стекла уже не функционирует, то проверьте уровень жидкости в бачке и доведите его до нормы.

Для получения подробной информации см. параграф «Жидкость омывателя ветрового стекла» в главе 4.

ПРЕДОСТЕРЕЖЕНИЕ

В морозную погоду не включайте омыватель до тех пор, пока заднее стекло достаточно не прогреется, в противном случае оно может обледенеть и ухудшить видимость дороги.

■ ЗЕРКАЛА

Наружные зеркала заднего вида

Отрегулируйте положение наружных зеркал заднего вида таким образом, чтобы вы могли видеть боковую часть вашего автомобиля, когда вы сидите в удобном положении для управления.

На некоторых автомобилях могут быть установлены панорамные зеркала заднего вида. Выпуклая поверхность панорамного зеркала расширяет зону заднего обзора с места водителя.

ПРЕДОСТЕРЕЖЕНИЕ

Панорамные зеркала дают иллюзию значительно большего удаления объектов, чем это есть на самом деле. Поэтому перед совершением маневра посмотрите также во внутреннее зеркало заднего вида или оглянитесь через плечо. Это поможет правильной оценить дорожную обстановку и принять верное решение.

Наружные зеркала, складывающиеся вручную

Ваш автомобиль оснащен складывающимися наружными зеркалами заднего вида. Чтобы предотвратить поломку зеркал на мойке или при парковке на узкой улице, их нужно складывать к кузову автомобиля.

НАРУЖНЫЕ ЗЕРКАЛА ЗАДНЕГО ВИДА С ЭЛЕКТРИЧЕСКОЙ РЕГУЛИРОВКОЙ

Выберите для регулировки левое или правое зеркало, повернув переключатель вправо или влево. Для регулировки положения зеркала нажимайте на соответствующие стрелки регулятора.

Если вы не хотите регулировать положение зеркал, то поставьте переключатель в среднее положение, которое соответствует состоянию «Выключено».

В каждое наружное зеркало заднего вида встроен указатель поворота, который мигает в направлении поворота или смены полосы движения при включении указателей поворота.

Приборы и органы управления

Наружные зеркала заднего вида с электрообогревом

Электрообогрев наружных зеркал заднего вида включается автоматически при каждом включении электрообогревателя заднего стекла.

Это помогает удалить с них лед, снег и конденсат.

Для получения более подробной информации см. пункт «Электрообогреватель заднего стекла» в разделе «Система отопления и кондиционирования воздуха» ранее в данной главе.

Внутреннее зеркало заднего вида с положениями "день/ночь"

Внутреннее зеркало заднего вида закреплено на шарнире, поэтому вы можете регулировать его положение, поворачивая зеркало вверх, вниз, вправо или влево.

ВНУТРЕННЕЕ ЗЕРКАЛО ЗАДНЕГО ВИДА С РУЧНЫМ ПЕРЕКЛЮЧЕНИЕМ ПОЛОЖЕНИЙ «ДЕНЬ/НОЧЬ» (ДОПОЛНИТЕЛЬНОЕ ОБОРУДОВАНИЕ).

В дневное время зеркало отражает весь свет, падающий на него сзади. В ночное время, когда ослепляющее действие света фар резко увеличивается, поверхность зеркала затемняется, чтобы отражать только часть света, падающего на него сзади.

Для установки зеркала в положение, соответствующее ночному вождению, поверните регулятор по часовой стрелке; для вождения в светлое время суток верните регулятор в среднее положение.

ВНУТРЕННЕЕ ЗЕРКАЛО ЗАДНЕГО ВИДА С АВТОМАТИЧЕСКИМ ПЕРЕКЛЮЧЕНИЕМ ПОЛОЖЕНИЙ «ДЕНЬ/НОЧЬ» И КОМПАСОМ (ДОПОЛНИТЕЛЬНОЕ ОБОРУДОВАНИЕ)

ВНИМАНИЕ

Не наносите жидкость для мытья стекол непосредственно на поверхность внутреннего зеркала заднего вида. Жидкость может попасть внутрь корпуса зеркала и вывести из строя компас. Для очистки зеркала используйте тканевую или бумажную салфетку, смоченную в средстве для мытья стекол.

Ваш автомобиль может быть оснащен полностью автоматическим внутренним зеркалом заднего вида, которое имеет кнопку включения/выключения, расположенную около кронштейна зеркала.

В дневное время зеркало отражает весь свет, падающий на него сзади. В ночное время, когда ослепляющее действие света фар резко увеличивается, поверхность зеркала затемняется, чтобы отражать только часть света, падающего на него сзади.

Для включения функции автоматического затемнения внутреннего зеркала заднего вида нажмите на кнопку .

При включении системы загорится индикатор на зеркале.

Для включения или выключения компаса нажмите на кнопку.

Показания компаса появляются на дисплее, расположенном в верхнем правом углу внутреннего зеркала заднего вида.

Во время движения на дисплее будут появляться надписи **N** (Север), **NE** (Северо-восток), **E** (Восток), **SE** (Юго-восток), **S** (Юг), **SW** (Юго-запад), **W** (Запад) или **NW** (Северо-запад), указывающие направление движения.

Если через несколько секунд после включения компаса на дисплее не появляются показания, может потребоваться калибровка компаса.

Работе компаса могут мешать сильные магнитные поля от различных магнитных предметов, находящихся в автомобиле.

Уберите эти предметы, либо обратитесь за помощью к вашему дилеру.

Для получения более подробной информации см. параграф "Калибровка компаса" ниже в этой главе.

Калибровка компаса требуется также в том случае, когда он дает неправильные показания.

Приборы и органы управления

Если на дисплей компаса выводятся неправильные показания, прежде всего, убедитесь в том, что компас был настроен на правильную величину магнитного склонения, соответствующую данной географической зоне. Если магнитное склонение установлено неправильно, то компас требует калибровки.

Магнитное склонение – это разница между направлениями на магнитный северный полюс Земли и на истинный географический северный полюс. Компас вашего автомобиля должен быть настроен в соответствии с географической зоной, в которой вы совершаете поездки.

Если ваш автомобиль перемещается в другую зону, может потребоваться изменение настройки компаса для компенсации изменения магнитного склонения.

Для получения более подробной информации см. параграф "Магнитное склонение компаса" ниже в этой главе.

Калибровка компаса

Компас вашего автомобиля является самокалибрующимся, однако если на дисплее появляется надпись **CAL** (Калибровка), или если компас дает явно неправильные показания, вы можете откалибровать его вручную.

- Для калибровки компаса на дисплее должна присутствовать надпись **CAL**. Если эта надпись отсутствует, то нажмите кнопку включения компаса и удерживайте ее до тех пор, пока на дисплее не появится надпись **CAL** (Калибровка).
- Выбрав безопасное место, медленно ведите автомобиль по кругу 360° со скоростью не более 8 км/ч до тех пор, пока на дисплее не появятся показания компаса.

Магнитное склонение компаса

Магнитное склонение – это разница между направлениями на магнитный северный полюс Земли и на истинный географический северный полюс. Компас вашего автомобиля должен быть настроен в соответствии с географической зоной, в которой вы совершаете поездки.

Если ваш автомобиль перемещается в другую зону, может потребоваться изменение настройки компаса для компенсации изменения магнитного склонения.

Для корректировки магнитного склонения компаса:

1. Обратитесь к вашему дилеру, чтобы узнать, в какой географической зоне вы находитесь.
2. Нажмите и удерживайте кнопку включения/выключения компаса до тех пор, пока на дисплее не появится номер географической зоны.
На дисплее появится номер последней установленной зоны магнитного склонения.
3. Последовательно нажимайте на кнопку включения компаса до появления на дисплее правильного номера географической зоны. Через несколько секунд дисплей покажет направление движения.
4. Откалибруйте компас, если это необходимо.

ВНУТРЕННЕЕ ЗЕРКАЛО ЗАДНЕГО ВИДА С АВТОМАТИЧЕСКИМ ПЕРЕКЛЮЧЕНИЕМ ПОЛОЖЕНИЙ «ДЕНЬ/НОЧЬ», КОМПАСОМ И ТЕРМОМЕТРОМ (ДОПОЛНИТЕЛЬНОЕ ОБОРУДОВАНИЕ)

ВНИМАНИЕ

Не наносите жидкость для мытья стекол непосредственно на поверхность внутреннего зеркала заднего вида. Жидкость может попасть внутрь корпуса зеркала и вывести из строя компас. Используйте влажную салфетку или бумажное полотенце для протирки зеркала.

Ваш автомобиль может быть оснащен полностью автоматическим внутренним зеркалом заднего вида, которое имеет кнопку включения/выключения, расположенную около кронштейна зеркала.

В дневное время зеркало отражает весь свет, падающий на него сзади. В ночное время, когда ослепляющее действие света фар резко увеличивается, поверхность зеркала затемняется, чтобы отражать только часть света, падающего на него сзади.

Для включения функции автоматического затемнения внутреннего зеркала заднего вида нажмите и удерживайте кнопку **COMP** или **TEMP**.

При включении системы загорится индикатор на зеркале.

При этом включается также функция автоматического затемнения наружных зеркал заднего вида (дополнительное оборудование).

Зеркало также имеет дисплей компаса и температуры наружного воздуха в правом верхнем углу. Для включения или выключения этого дисплея нажмите и отпустите любую из кнопок **TEMP** или **COMP**.

Приборы и органы управления

Указатель температуры наружного воздуха

Для включения или выключения дисплея нажмите кнопку **TEMP** (Температура).

Чтобы включить дисплей в режим выбора единиц измерения, нажмите кнопку **TEMP** и удерживайте ее до тех пор, пока на дисплее не начнут мигать надписи **°F** и **°C**. Затем нажимайте и отпускайте кнопку **TEMP**, чтобы выбрать британские или метрические единицы измерения температуры. Если в течение нескольких секунд вы не нажмете ни на одну кнопку, дисплей перестанет мигать и вернется к индикации температуры в ранее выбранных единицах измерения.

Если термометр показывает неправильную температуру, обратитесь к вашему дилеру.

Работа компаса

Для включения или выключения компаса нажмите на кнопку **COMP** (Компас) при включенном зажигании.

Показания компаса появляются на дисплее, расположенном в верхнем правом углу внутреннего зеркала заднего вида.

Во время движения на дисплее будут появляться надписи **N** (Север), **NE** (Северо-восток), **E** (Восток), **SE** (Юго-восток), **S** (Юг), **SW** (Юго-запад), **W** (Запад) или **NW** (Северо-запад), указывающие направление движения.

Если через пять секунд после включения на дисплее не появляются показания компаса, или если на дисплее во время движения появляется надпись **CAL**, компас нуждается в калибровке.

Работе компаса могут мешать сильные магнитные поля от различных магнитных предметов, находящихся в автомобиле.

Уберите эти предметы, либо обратитесь за помощью к вашему дилеру.

Для получения более подробной информации см. параграф "Калибровка компаса" ниже в этой главе.

Калибровка компаса требуется также в том случае, когда он дает неправильные показания.

Если на дисплей компаса выводятся неправильные показания, прежде всего, убедитесь в том, что компас был настроен на правильную величину магнитного склонения, соответствующую данной географической зоне. Если магнитное склонение установлено неправильно, то компас требует калибровки.

Магнитное склонение – это разница между направлениями на магнитный северный полюс Земли и на истинный географический северный полюс. Компас вашего автомобиля должен быть настроен в соответствии с географической зоной, в которой вы совершаете поездки.

Если ваш автомобиль перемещается в другую зону, может потребоваться изменение настройки компаса для компенсации изменения магнитного склонения.

Для получения более подробной информации см. параграф "Магнитное склонение компаса" ниже в этой главе.

Калибровка компаса

Компас вашего автомобиля является самокалибрующимся, однако если на дисплее появляется надпись **CAL** (Калибровка), или если компас дает явно неправильные показания, вы можете откалибровать его вручную.

- Для калибровки компаса на дисплее должна присутствовать надпись **CAL**. Если на дисплее нет этой надписи, нажимайте на кнопку **COMP** до тех пор, пока на дисплее не появится надпись **CAL** (Калибровка).
- Выбрав безопасное место, медленно ведите автомобиль по кругу 360° со скоростью не более 8 км/ч до тех пор, пока на дисплее не появятся показания компаса.

Магнитное склонение – это разница между направлениями на магнитный северный полюс Земли и на истинный географический северный полюс. Компас вашего автомобиля должен быть настроен в соответствии с географической зоной, в которой вы совершаете поездки.

Если ваш автомобиль перемещается в другую зону, может потребоваться изменение настройки компаса для компенсации изменения магнитного склонения.

Приборы и органы управления

Для корректировки магнитного склонения компаса:

1. Обратитесь к вашему дилеру, чтобы узнать, в какой географической зоне вы находитесь.
2. Нажмите на кнопку **COMP** и удерживайте ее нажатой до тех пор, пока на дисплее не появится номер географической зоны.
3. Нажимайте на кнопку **COMP** до тех пор, пока на дисплее не появится правильный номер географической зоны, затем отпустите кнопку. Через несколько секунд дисплей покажет направление движения.

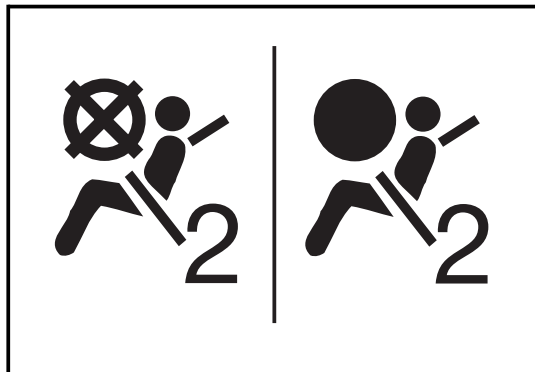

ИНДИКАТОР ВКЛЮЧЕНИЯ/ ВЫКЛЮЧЕНИЯ ПОДУШКИ БЕЗОПАСНОСТИ ПЕРЕДНЕГО ПАССАЖИРА

Ваш автомобиль оборудован системой определения присутствия переднего пассажира.

При запуске двигателя на внутреннем зеркале заднего вида кратковременно загорятся индикаторы включения ("ON") и выключения ("OFF") подушки безопасности.

В зависимости от состояния системы подушки безопасности переднего пассажира, один из индикаторов останется включенным.

См. раздел "Система определения присутствия переднего пассажира" в главе 2.

КНОПКИ УПРАВЛЕНИЯ СИСТЕМОЙ ONSTAR® (ДОПОЛНИТЕЛЬНОЕ ОБОРУДОВАНИЕ)

На внутреннем зеркале заднего вида вашего автомобиля могут располагаться кнопки управления системой OnStar.

В тех регионах, где функция OnStar не поддерживается, эти кнопки не функционируют.

Туалетные зеркала (дополнительное оборудование)

Туалетные зеркала расположены на солнцезащитных козырьках. Если ваш автомобиль оснащен туалетными зеркалами с подсветкой, то подсветка будет загораться при открытии крышки зеркала, и гаснуть при ее закрывании.

■ ОКНА

⚠ ПРЕДОСТЕРЕЖЕНИЕ

Очень опасно оставлять детей, взрослых в беспомощном состоянии или домашних животных в автомобиле с закрытыми окнами. Они могут страдать от слишком высокой температуры, получить увечье или даже погибнуть от теплового удара. Никогда не оставляйте детей, взрослых в беспомощном состоянии и домашних животных запертыми в автомобиле, особенно с закрытыми окнами, в теплую или жаркую погоду.

⚠ ПРЕДОСТЕРЕЖЕНИЕ

Запрещено оставлять детей в автомобиле, если ключ находится в замке зажигания. Дети могут включить электрические стеклоподъемники, использовать другие органы управления автомобиля, или даже завести двигатель и поехать. Это может привести к ранению и даже гибели детей, либо людей, находящихся вне автомобиля.

⚠ ПРЕДОСТЕРЕЖЕНИЕ

Дети могут получить серьезную травму и даже погибнуть, если они будут находиться в оконном проеме при закрывании стекла.

Если вы перевозите в автомобиле детей, обязательно пользуйтесь функцией блокировки электрических стеклоподъемников, чтобы дети не могли случайно включить их.

Приборы и органы управления

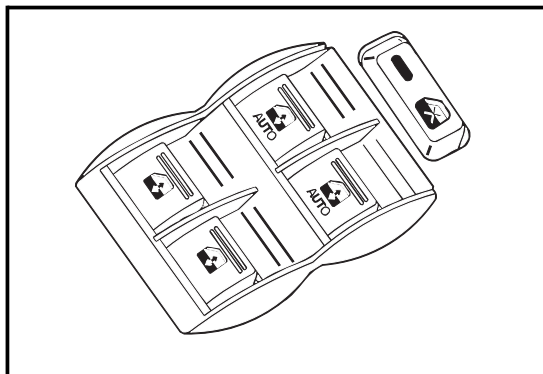

Электрические стеклоподъемники

Выключатели электрических стеклоподъемников, расположенные на подлокотнике двери водителя, позволяют управлять всеми стеклоподъемниками при положении ключа зажигания **ON** или **ACC** (Питание дополнительного электрооборудования), или когда включена функция сохранения питания дополнительного электрооборудования.

На двери каждого пассажира имеется выключатель электрического стеклоподъемника данной двери.

Чтобы опустить стекло, нажмите на переключатель.

Чтобы поднять стекло, потяните вверх переднюю часть переключателя.

Если вы продолжите нажимать на выключатель в течение от 3 до 7 секунд после того, как стекло полностью опустилось или поднялось, то после этого стеклоподъемник не будет работать в течение примерно 15 секунд.

Электрическая цепь стеклоподъемников защищена автоматическим прерывателем. При перегрузке электрической цепи стеклоподъемники прекратят функционировать до тех пор, пока величина электрической нагрузки не снизится до нормального уровня, или пока неисправность не будет устранена.

Функция экспресс-опускания

Электрические стеклоподъемники дверей водителя и переднего пассажира могут иметь функцию экспресс-опускания.

Стекла можно частично опустить легким нажатием на переднюю часть выключателя. Если нажать выключатель вниз до упора и отпустить его, то стекло опустится полностью.

Для того чтобы остановить стекло во время его опускания, слегка нажмите на переднюю часть переключателя.

Чтобы поднять стекло, потяните вверх переднюю часть переключателя.

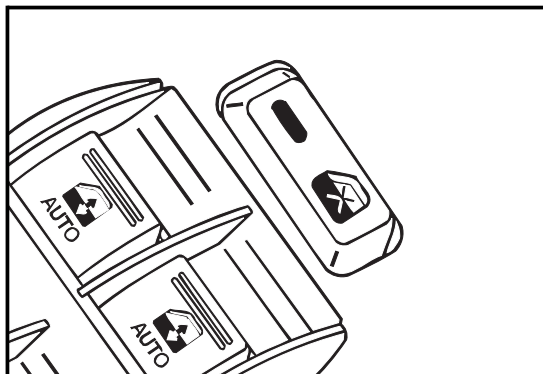

Блокировка электрических стеклоподъемников

Кнопка блокировки электрических стеклоподъемников позволяет водителю воспрепятствовать пассажирам пользоваться стеклоподъемниками.

Для отключения кнопок управления электрическими стеклоподъемниками, имеющихся в распоряжении пассажиров, нажмите на кнопку блокировки. Чтобы разрешить работу стеклоподъемников, нажмите на данную кнопку еще раз.

При включении функции блокировки электрических стеклоподъемников дверей пассажиров загорается индикатор, встроенный в кнопку.

■ ДВЕРИ

⚠ ПРЕДОСТЕРЕЖЕНИЕ

Незапертые двери представляют опасность.

- Пассажиры - в особенности, дети - могут легко открыть двери и выпасть из движущегося автомобиля, если оставить двери незапертыми. Когда дверь заперта, ее невозможно открыть с помощью внутренней ручки.
- Маленькие дети, которые залезают в незапертый автомобиль, иногда не могут выйти из него. Дети могут страдать от слишком высокой температуры, получить увечье или даже погибнуть от теплового удара. Всегда запирайте свой автомобиль, когда оставляете его.

⚠ ПРЕДОСТЕРЕЖЕНИЕ

- Если двери не заперты, возрастает вероятность того, что вы будете выброшены из автомобиля в случае аварии. Правильно пользуйтесь ремнями безопасности и запирайте двери во время любой поездки.
- Запирание дверей при движении поможет предотвратить проникновение в автомобиль нежелательных лиц, когда вы двигаетесь с малой скоростью или останавливаетесь.

Приборы и органы управления

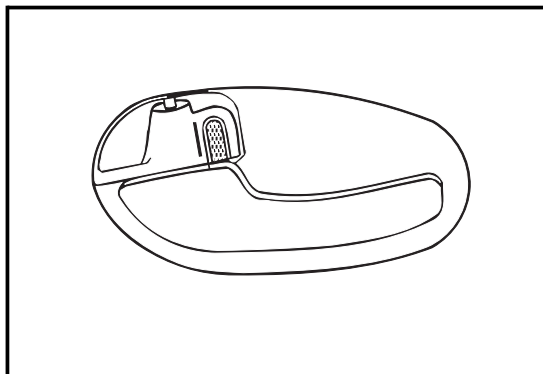

Механические замки дверей

Находясь вне автомобиля, используйте ключ для запираения или отпираения передних дверей.

Для отпираения и запираения дверей изнутри пользуйтесь механическим дверным замком.

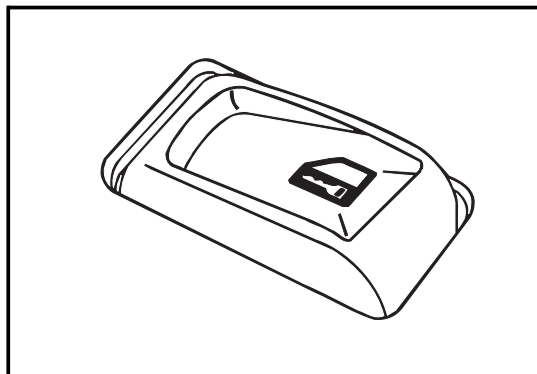

Электрические замки дверей

Кнопка управления электрическими замками в панели управления на двери водителя позволяет отпирать и запирать замки всех дверей.

Для запираения всех дверей нажмите на ту сторону клавиши переключателя, на которой изображен символ запираения.

Чтобы отпереть все двери, нажмите на другую сторону клавиши.

Если ваш автомобиль оборудован системой дистанционного управления дверными замками, обратитесь к параграфу «Система дистанционного управления дверными замками» в главе 3 для получения более подробной информации.

СИСТЕМА ПРЕДОТВРАЩЕНИЯ ЗАПИРАНИЯ КЛЮЧА В АВТОМОБИЛЕ

Данная функция не позволяет вам запереть двери вашего автомобиля, если вы забыли ключ внутри автомобиля.

Если нажать на кнопку запираения электрических замков в то время, когда открыта какая-либо дверь, а ключ находится в замке зажигания, то все двери будут заперты, а дверь водителя останется открытой.

ЗАПИРАНИЕ ДВЕРЕЙ С ЗАДЕРЖКОЙ

Если вы нажмете на выключатель центрального замка дверей или на кнопку запираения на пульте дистанционного управления (дополнительное оборудование) один раз, когда дверь водителя открыта и ключ не вставлен в замок зажигания, то вы услышите сигнал гонга, указывающий на то, что данная функция активна. Двери, включая дверь багажного отделения, не будут заперты. Все дверные замки будут автоматически заперты через пять секунд после того, как будет закрыта последняя дверь.

Для деактивации данной функции и немедленного запираения дверей, вновь нажмите на переключатель центрального замка дверей или на кнопку запираения на пульте дистанционного управления.

Чтобы включить или выключить эту функцию, нажмите и удерживайте кнопку центрального замка на двери водителя в положении запираения и дважды нажмите на кнопку запираения на пульте дистанционного управления.

Если эта функция будет выключена, то замки всех дверей будут заперты немедленно после нажатия кнопки запираения центрального замка или кнопки запираения дверей на пульте дистанционного управления.

Функция запираения дверей с задержкой не работает, если ключ оставлен в замке зажигания.

Если ключ зажигания находится в замке, то обратитесь к параграфу «Функция, предотвращающая запираения ключа в автомобиле» ранее в данной главе.

ПРОГРАММИРУЕМЫЕ АВТОМАТИЧЕСКИЕ ЗАМКИ ДВЕРЕЙ

Эта функция позволяет вам настроить автоматические замки дверей в соответствии с вашими предпочтениями.

Автоматическое запираение

Систему можно запрограммировать с помощью информационного центра водителя или при помощи описанного ниже метода.

Перед началом программирования внимательно изучите всю процедуру.

1. Для выбора режима программирования зажигание должно быть выключено.

Потяните многофункциональный рычаг на себя до упора. Удерживая рычаг в этом положении, дважды поверните ключ зажигания в положение **ON** и обратно в положение **LOCK**.

Приборы и органы управления

2. Отпустите многофункциональный рычаг.

Дверные замки должны один раз запереться и отпереться, и должен прозвучать двойной звуковой сигнал, подтверждающий, что вы вошли в режим программирования.

После отпускания рычага у вас будет тридцать секунд, чтобы запрограммировать данную функцию.

Примечание: Для выхода из режима программирования в любой момент поверните ключ зажигания в положение **ON**, или не нажимайте ни на какую сторону выключателя центрального замка дверей.

- Дверные замки снова заперутся и отперутся, и для подтверждения того, что вы вышли из режима программирования, дважды прозвучит звуковой сигнал.

- Если вы не нажмете ни на какую часть выключателя центрального замка дверей, когда вы находитесь в режиме программирования, то текущая настройка не будет изменена.
3. Для программирования автоматического режима работы дверных замков в соответствии с собственными предпочтениями, используйте выключатель центрального электрического замка на двери водителя.

Вы можете выбрать один из следующих режимов:

Mode 1 (Режим 1): Замки всех дверей автоматически запираются, когда вы переводите селектор автоматической коробки передач из положения **P** (Стоянка).

Эта настройка установлена на заводе по умолчанию.

Mode 2 (Режим 2): Замки всех дверей автоматически запираются, когда скорость автомобиля превышает 13 км/ч.

4. Нажимайте на запирающую часть выключателя центрального электрического замка дверей, чтобы последовательно изменять режим автоматической работы дверных замков.

5. Включите зажигание, чтобы выйти из режима программирования.

Дверные замки снова заперутся и отперутся, и для подтверждения того, что вы вышли из режима программирования, дважды прозвучит звуковой сигнал.

Обратитесь к вашему дилеру для получения более подробной информации.

Автоматическое отпирание

Систему можно запрограммировать с помощью информационного центра водителя или при помощи описанного ниже метода.

Перед началом программирования внимательно изучите всю процедуру.

1. Для выбора режима программирования зажигание должно быть выключено.

Потяните многофункциональный рычаг на себя до упора. Удерживая рычаг в этом положении, дважды поверните ключ зажигания в положение **ON** и обратно в положение **LOCK**.

2. Отпустите многофункциональный рычаг.

Замки дверей должны запереться и отпереться, и должен прозвучать двойной звуковой сигнал, подтверждая, что вы вошли в режим программирования.

После отпускания рычага у вас будет тридцать секунд, чтобы запрограммировать данную функцию.

Примечание: Для выхода из режима программирования в любой момент поверните ключ зажигания в положение **ON**, или не нажимайте ни на какую сторону выключателя центрального замка дверей.

- Дверные замки снова запрутся и отпрутся, и для подтверждения того, что вы вышли из режима программирования, дважды прозвучит звуковой сигнал.
- Если вы не нажмете ни на какую часть выключателя центрального замка дверей, когда вы находитесь в режиме программирования, то текущая настройка не будет изменена.

3. Для программирования автоматического режима работы дверных замков в соответствии с собственными предпочтениями, используйте выключатель центрального электрического замка на двери водителя.

Вы можете выбрать один из следующих четырех режимов:

Mode 1 (Режим 1): Только замок двери водителя автоматически отпирается, когда вы переведете рычаг селектора автоматической коробки передач в положение **P** (Стоянка).

Mode 2 (Режим 2): Замки всех дверей автоматически отпираются, когда вы переместите рычаг селектора автоматической коробки передач в положение **P** (Стоянка).

Эта настройка установлена на заводе по умолчанию.

Mode 3 (Режим 3): Замки всех дверей автоматически отпираются, когда вы вынимаете ключ из замка зажигания.

Mode 4 (Режим 4): Автоматическое отпирание дверных замков отключено.

Приборы и органы управления

4. Нажимайте на отпирающую часть выключателя центрального электрического замка дверей, чтобы последовательно изменять режим автоматической работы дверных замков.
5. Включите зажигание, чтобы выйти из режима программирования.

Дверные замки снова запируются и отпируются, и для подтверждения того, что вы вышли из режима программирования, дважды прозвучит звуковой сигнал.

Обратитесь к вашему дилеру для получения более подробной информации.

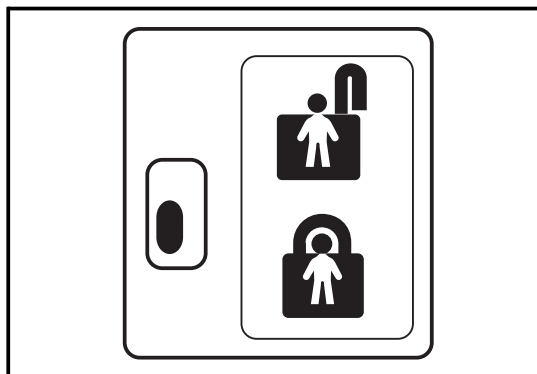

Блокировка задних замков от случайного открывания

Задние двери оборудованы блокираторами, которые предотвращают их открывание из салона пассажирами, в особенности, детьми.

Рычаги блокираторов задних дверей расположены на торце дверей.

Для доступа к рычагам блокировки необходимо открыть задние двери.

Когда блокировка дверей включена, вы можете отпереть замок двери изнутри. Однако двери могут быть открыты только снаружи автомобиля.

Включение блокировки задних дверей

Для запираения дверей передвиньте вниз рычаг на каждой задней двери в положение запираения.

Для отпираения дверей откройте каждую дверь снаружи и передвиньте рычаг вверх.

■ ЗАДНЕЕ БАГАЖНОЕ ОТДЕЛЕНИЕ

⚠ ПРЕДОСТЕРЕЖЕНИЕ

Движение автомобиля с открытой дверью багажного отделения или открытым окном этой двери очень опасно. Окись углерода (СО), содержащаяся в отработавших газах, может попасть в салон вашего автомобиля. Окись углерода (СО) не имеет ни цвета, ни запаха, поэтому ее нельзя почувствовать. Вдыхание этого газа может привести к потере сознания и даже к смерти.

Если вы вынуждены двигаться с открытой дверью багажного отделения или с поврежденным уплотнителем между кузовом и стеклом задней двери, или если дверь багажного отделения сломана, то убедитесь в том, что все окна закрыты, и включите вентилятор на самую большую скорость в любом режиме, в котором в салон автомобиля подается наружный воздух. Это предотвратит попадание в салон отработавших газов.

⚠ ПРЕДОСТЕРЕЖЕНИЕ

Убедитесь в том, что вентиляционные решетки на панели управления полностью открыты.

См. параграф «Система отопления и кондиционирования воздуха» ранее в данной главе для получения более подробной информации.

Дверь багажного отделения

Когда вы отпираете двери автомобиля при помощи выключателя центрального электрического замка или пульта дистанционного управления, замок двери багажного отделения также будет открыт.

На некоторых версиях автомобилей при отпирании двери багажного отделения также автоматически отпирается замок стекла этой двери.

Если замок стекла двери багажного отделения отперт, достаточно просто нажать на кнопку, чтобы открыть это стекло.

Для открывания двери багажного отделения поднимите ее за ручку, расположенную в центре двери.

Стекло двери багажного отделения будет заблокировано в закрытом положении через одну-две секунды после того, как будет открыта дверь багажного отделения.

Приборы и органы управления

Аварийное открывание двери багажного отделения

1. Выньте заглушку в панели отделки, чтобы получить доступ к разблокирующему рычагу.
Отверстие для доступа к рычагу расположено по центру с внутренней стороны двери багажного отделения.
2. Вставьте отвертку в отверстие в панели отделки.
3. Поднимите левый разблокирующий рычаг в положение отпирания.
4. Поднимите правый разблокирующий рычаг, чтобы освободить дверь заднего грузового отделения.
5. Установите на место заглушку панели отделки.

Хранение багажа в багажном отделении

УДЕРЖИВАЮЩАЯ СЕТКА ДЛЯ БАГАЖА (ДОПОЛНИТЕЛЬНОЕ ОБОРУДОВАНИЕ)

Эта сетка, которая может быть установлена в багажном отделении, предназначена для того, чтобы удерживать небольшие предметы, например перчатки или одежду, на крутых поворотах, при резком торможении или разгоне.

ПЕТЛИ ДЛЯ КРЕПЛЕНИЯ ГРУЗА

На полу багажного отделения вашего автомобиля могут быть установлены петли для фиксации перевозимого груза. Всегда тщательно закрепляйте груз для предотвращения его возможных перемещений.

ОТДЕЛЕНИЕ ДЛЯ ХРАНЕНИЯ В ПОЛУ**⚠ ПРЕДОСТЕРЕЖЕНИЕ**

Если не закрепить подвижный груз должным образом, он может сдвинуться при аварии или резком торможении. Пассажиры могут получить травмы. Перед началом движения убедитесь в том, что груз и съемные компоненты автомобиля должным образом закреплены.

В полу заднего багажного отделения имеется отсек для размещения багажа.

Для снятия крышки багажного отсека:

1. Нажмите на фиксатор защелки и поднимите ручку.
2. Слегка приподнимите крышку, чтобы освободить фиксатор.
3. Потяните крышку назад, чтобы освободить ее от передних фиксирующих выступов.

Для обратной установки повторите описанные шаги в обратном порядке.

Чтобы убедиться в надежном креплении крышки, слегка нажмите на защелку до щелчка.

Шторка заднего багажного отделения (при наличии)

Защитная шторка предназначена для того, чтобы закрывать предметы, перевозимые в грузовом отделении вашего автомобиля.

Установка

1. Подведите один конец оси барабана, на который намотана шторка, к отверстию в панели отделки (расположенному позади заднего сиденья).
2. Нажмите на противоположный конец оси, совместите его с углублением в панели отделки и отпустите.
3. После раскладывания шторки зафиксируйте выступы в гнездах панелей отделки багажного отделения.

Приборы и органы управления

Снятие

1. Для наматывания шторки на барабан выньте концы задней планки из гнезд в панелях отделки. Придерживайте шторку, когда она наматывается на барабан.
2. Нажмите на один конец оси барабана и выньте его из гнезда в панели отделки.
3. Выньте другой конец оси барабана из гнезда в панели отделки и выньте барабан вместе со шторкой из автомобиля.

ПРЕДОСТЕРЕЖЕНИЕ

Неправильно установленная шторка грузового отделения может сорваться с креплений и попасть в салон при резких маневрах автомобиля или дорожно-транспортных происшествиях. При этом вы или другие люди можете получить серьезные травмы. После демонтажа шторки храните ее в предназначенном для этого месте. После установке шторки в автомобиль обязательно проверьте надежность ее фиксации.

■ ПОТОЛОК И КРЫША

Потолочная консоль (дополнительное оборудование)

В передней потолочной консоли могут располагаться лампы для чтения и переключатели.

Для включения или выключения лампы нажмите на ее рассеиватель.

Переключатель вентиляционного люка в крыше (дополнительное оборудование)

Если ваш автомобиль оборудован вентиляционным люком, смотрите параграф «Вентиляционный люк» ниже в данной главе.

Солнцезащитные козырьки

Сдвижные солнцезащитные козырьки

Для защиты от ослепления лучами солнца наклоните солнцезащитный козырек вниз или вбок.

При необходимости вы также можете сдвинуть козырек по направляющей.

Солнцезащитные козырьки с удлинителями

Для защиты от ослепления лучами солнца наклоните солнцезащитный козырек вниз или вбок.

Солнцезащитные козырьки вашего автомобиля могут иметь удлинители, которые можно использовать для более эффективной защиты от прямых солнечных лучей.

Туалетные зеркала (дополнительное оборудование)

Туалетные зеркала расположены на солнцезащитных козырьках. Если ваш автомобиль оснащен туалетными зеркалами с подсветкой, то подсветка будет загораться при открывании крышки зеркала, и гаснуть при ее закрывании.

Приборы и органы управления

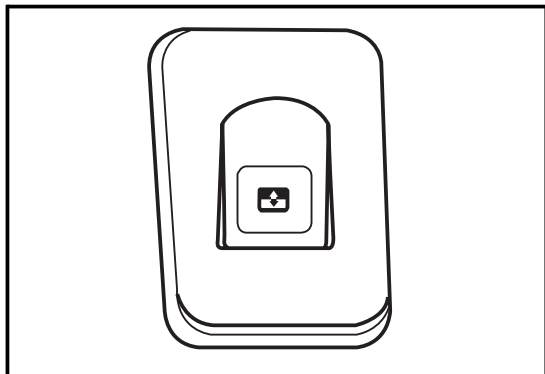

Вентиляционный люк в крыше (дополнительное оборудование)

Для того чтобы можно было открывать или закрывать люк в крыше, необходимо, чтобы было включено зажигание либо функция сохранения питания дополнительного оборудования.

Чтобы открыть вентиляционный люк, нажмите и отпустите заднюю часть выключателя.

Чтобы закрыть стеклянную панель люка, нажмите на переднюю часть выключателя.

Если стеклянная панель закрыта, нажмите на переднюю часть выключателя для открывания задней части люка в положение вентиляции. Чтобы закрыть люк, нажмите на заднюю часть выключателя.

Если солнцезащитная шторка находится в закрытом положении, то при открывании люка солнцезащитная шторка также автоматически откроется.

Солнцезащитная шторка останется открытой до тех пор, пока вы не закроете ее вручную.

Багажник на крыше (дополнительное оборудование)

Вы можете использовать верхний багажник для перевозки грузов.

Верхний багажник включает в себя фиксированные продольные релинги, подвижные поперечные штанги и крепежные приспособления для фиксации багажа.

Для перемещения поперечных штанг нажмите на рычажки, расположенные на каждом конце поперечной штанги. Сдвиньте поперечную штангу в требуемое положение и нажмите на рычажки, чтобы зафиксировать ее.

 **ПРЕДОСТЕРЕЖЕНИЕ**

Запрещается перевозить на верхнем багажнике груз, масса которого превышает 100 кг. Кроме того, **запрещается** перевозить на крыше вашего автомобиля грузы, которые по своим размерам превосходят длину или ширину багажника, например, доски для серфинга, листы фанеры и т.д., потому что резкий порыв ветра может привести к потере контроля над автомобилем. Перевозимый груз, а также сам багажник, могут быть сорваны резким порывом ветра, что может стать причиной аварии вашего автомобиля или других автомобилей, либо повредить ваш автомобиль.

ВНИМАНИЕ

- Максимальная масса груза, перевозимого на верхнем багажнике, составляет 100 кг.
- При перевозке крупногабаритных грузов на верхнем багажнике следите за тем, чтобы они не выступали за боковые и задний края верхнего багажника.
- Размещайте груз на багажнике таким образом, чтобы он опирался на багажник и не касался крыши автомобиля.
- Размещайте груз на верхнем багажнике как можно ближе к передней части автомобиля.
- При размещении груза на верхнем багажнике следите, чтобы он опирался на боковые релинги, и надежно фиксируйте груз к багажнику.
- Чтобы предотвратить повреждение или потерю перевозимого груза, периодически проверяйте надежность фиксации верхнего багажника к автомобилю и надежность крепления груза к багажнику.

Когда вы не используете верхний багажник, для уменьшения шума от ветра передвиньте одну поперечную штангу багажника как можно дальше к задней части автомобиля, а вторую поперечную штангу установите над проемом задней двери.

Запрещается превышать максимальную грузоподъемность при загрузке автомобиля.

Для получения более подробной информации см. параграф «Загрузка автомобиля» в главе 3.

Приборы и органы управления

■ РАЗМЕЩЕНИЕ МЕЛКОГО БАГАЖА

В передней и задней части салона вашего автомобиля имеется большое количество отделений для хранения мелкого багажа.

Центральная консоль

В центральной консоли имеется отделение для мелкого багажа.

Чтобы открыть отделение в центральной консоли, поднимите ручку, расположенную впереди, и поднимите крышку.

В центральной консоли также могут располагаться следующие приспособления:

- передние и задние подстаканники
- панель управления аудиосистемой для задних пассажиров (дополнительное оборудование)
- электрические розетки для подключения дополнительного электрооборудования
- панель управления системой климат-контроля для задней части салона (дополнительное оборудование).

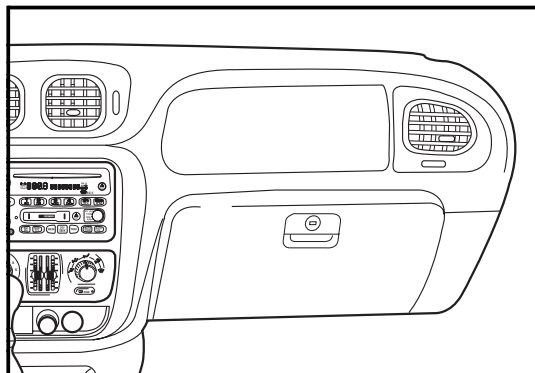

Перчаточный ящик

Перчаточный ящик может использоваться для хранения мелких предметов.

Чтобы открыть перчаточный ящик, потяните вверх за нижнюю часть ручки, расположенной на крышке перчаточного ящика.

Если ваш автомобиль оборудован запирающимся перчаточным ящиком, используйте ключ зажигания, чтобы запирать и отпирать его.

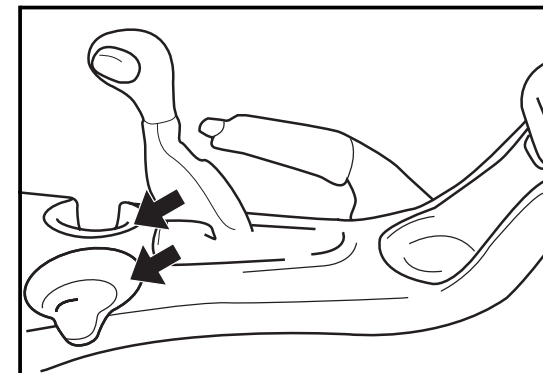

Подстаканники

В передней части центральной консоли расположены два подстаканника.

Также имеются два держателя стаканов в задней части салона.

Удерживающая сетка для багажа (дополнительное оборудование)

См. параграф «Заднее багажное отделение» ранее в этой главе.

Хранение багажа в багажном отделении

См. параграф «Заднее багажное отделение» ранее в этой главе.

Багажник на крыше (дополнительное оборудование)

См. параграф «Багажник на крыше» ранее в этой главе.

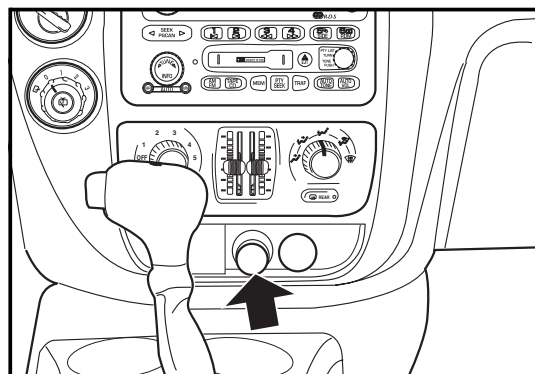

ПЕПЕЛЬНИЦА И ПРИКУРИВАТЕЛЬ

Ваш автомобиль может быть оборудован съемной пепельницей.

Если пепельница установлена, она находится в переднем подстаканнике.

ВНИМАНИЕ

Запрещено класть бумагу или другие горючие предметы в пепельницу. В противном случае непогашенная сигарета, положенная в пепельницу, может привести к пожару.

Прикуриватель расположен на панели управления под органами управления системой климат-контроля.

Для того чтобы воспользоваться прикуривателем, нажмите на него до упора и отпустите. После того как прикуриватель достаточно накалился, он автоматически вернется в исходное положение.

⚠ ПРЕДОСТЕРЕЖЕНИЕ

Не удерживайте прикуриватель в нажатом состоянии рукой во время его нагрева. В противном случае возможно перегорание нагревательного элемента и поломка механизма выталкивания прикуривателя.

Это может также привести к перегоранию предохранителя.

Если вы будете использовать гнездо прикуривателя для подключения какого-либо дополнительного электрооборудования, оно должно потреблять максимальный ток не более 20 ампер во избежание перегорания предохранителя.

Приборы и органы управления

■ СИСТЕМА СОХРАНЕНИЯ ПИТАНИЯ ДОПОЛНИТЕЛЬНОГО ЭЛЕКТРООБОРУДОВАНИЯ

После выключения зажигания вы можете продолжать пользоваться электрооборудованием вашего автомобиля, например, электрическими стеклоподъемниками или аудиосистемой. Подача электропитания не прекращается в течение 20 минут или до открывания двери.

■ СИСТЕМА ПРЕДОТВРАЩЕНИЯ РАЗРЯДА АККУМУЛЯТОРНОЙ БАТАРЕИ

Подача питания к плафонам внутреннего освещения автоматически прекращается через 20 минут после выключения зажигания.

Для восстановления нормального режима работы системы освещения может потребоваться выключить все приборы освещения и закрыть все двери, или запустить двигатель.

Данная функция также может привести к выключению стояночных фонарей и фар. Для повторного включения этих фонарей используйте главный выключатель наружного освещения.

■ СИСТЕМА УПРАВЛЕНИЯ ЭЛЕКТРОПИТАНИЕМ

Эта система следит за температурой и состоянием зарядки аккумуляторной батареи, и автоматически регулирует напряжение для повышения динамических характеристик автомобиля и увеличения срока службы аккумуляторной батареи.

Если ваш автомобиль оборудован аналоговым или цифровым вольтметром, вы можете заметить, что его показания "плавают". Это нормальное явление.

Если система определит возникновение неисправности, на дисплее информационного центра водителя появится предупреждающее сообщение.

На панели приборов также может загореться сигнализатор неисправности системы зарядки аккумуляторной батареи.

Для получения более подробной информации см. следующий параграф ранее в этой главе:

- Вольтметр
- Сигнализатор неисправности системы зарядки аккумуляторной батареи
- Сообщения информационного центра водителя

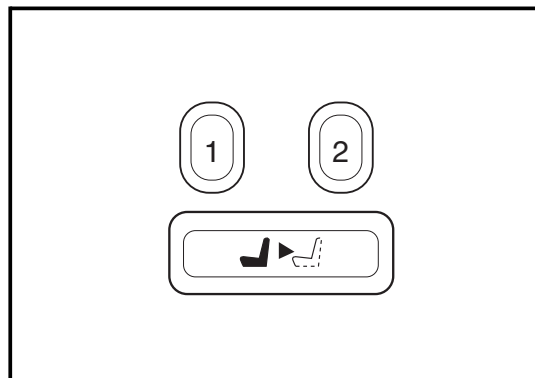

■ ФУНКЦИЯ ЗАПОМИНАНИЯ РЕГУЛИРОВОК (ДОПОЛНИТЕЛЬНОЕ ОБОРУДОВАНИЕ)

Эта функция позволяет двум различным водителям (водитель номер **1** или водитель номер **2**) запоминать и вызывать из памяти индивидуальные регулировки сиденья водителя (включая наклон спинки сиденья и положение поясничной опоры, при наличии), наружных зеркал заднего вида и регулируемых педалей (при наличии).

Органы управления расположены на панели двери водителя.

Для программирования функции запоминания:

1. Отрегулируйте положение сиденья водителя, наружных зеркал заднего вида и регулируемых педалей акселератора и тормоза (дополнительное оборудование).
2. Нажмите кнопку **1** и удерживайте ее нажатой в течение трех секунд.

Вы услышите двойной сигнал гонга, подтверждающий запоминание установленных вами регулировок.

Приборы и органы управления

Чтобы запомнить второе положение, повторите указанные выше действия и нажмите на кнопку **2**.

Теперь, когда рычаг селектора коробки автоматической передач находится в положении **P** (Стоянка) и вы нажмете на одну из кнопок памяти, **1** или **2**, то вы услышите удар гонга, и будут восстановлены ранее запомненные регулировки.

Вызов запомненных регулировок можно остановить нажатием на любой выключатель регулировки положения сиденья или на кнопку памяти.

Вы можете также использовать информационный центр водителя (дополнительное оборудование) для программирования восстановления регулировок при нажатии кнопки отпирания на пульте дистанционного управления, или когда вы вставляете ключ в замок зажигания.

Для более подробной информации см. следующие пункты в разделе «Информационный центр водителя» выше в этой главе:

- Кнопка персональных настроек
- Персональные настройки функций
 - **SEAT RECALL** (Восстановление положения сиденья)

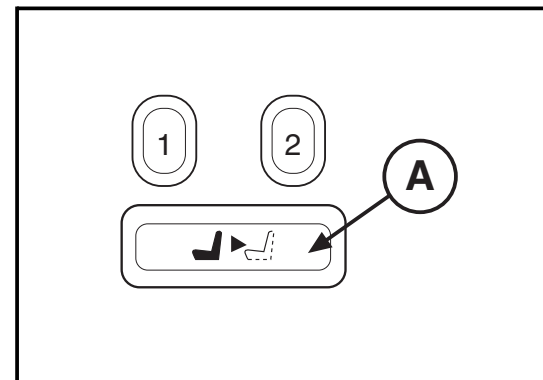

Высадка из автомобиля:

Для облегчения посадки и высадки из автомобиля вы можете использовать кнопку высадки (A), когда селектор автоматической коробки передач находится в положении **P** (Стоянка).

При нажатии на эту кнопку сиденье перемещается в заданное вами удобное положение для высадки.

Вы можете запрограммировать различные положения для двух различных водителей.

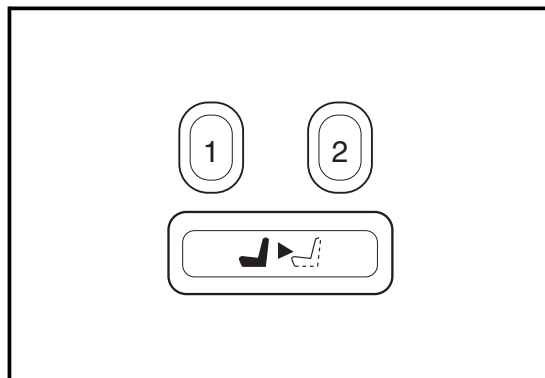

Для программирования персонального положения сиденья, облегчающего высадку из автомобиля:

1. Нажмите на кнопку памяти **1**.
Сиденье переместится в ранее запомненное положение.
2. Установите сиденье водителя в желаемое положение, облегчающее высадку из автомобиля.

3. Нажмите кнопку высадки и удерживайте ее нажатой в течение трех секунд.

Вы услышите двойной сигнал гонга, подтверждающий запоминание установленных вами регулировок.

Чтобы запомнить второе положение, повторите указанные выше действия и нажмите на кнопку **2**.

Теперь, когда вы нажмете кнопку высадки при положении селектора автоматической коробки передач **P** (Стоянка), сиденье сдвинется в заданное вами персональное положение для высадки.

Если индивидуальное положение для высадки из автомобиля не было запрограммировано, то при нажатии на кнопку высадки сиденье водителя переместится в самое крайнее заднее положение.

Вы можете использовать информационный центр водителя (при наличии), чтобы запрограммировать вызов из памяти удобного положения сиденья водителя для высадки при вынимании ключа из замка зажигания.

Для более подробной информации см. следующие пункты в разделе «Информационный центр водителя» выше в этой главе:

- Кнопка персональных настроек
- Персональные настройки функций
 - **EASY EXIT SEAT** (Автоматическое смещение сиденья для облегчения высадки из автомобиля)

Глава 2 - Сиденья и удерживающие системы

Регулировка сидений	208	Дополнительные удерживающие системы	223
Ручная регулировка сидений	208	Преднатяжители ремней безопасности	223
Электрическая регулировка сидений	209	Подушки безопасности	224
Регулировка поясничной опоры	211	Система определения присутствия переднего пассажира	230
Сиденья с электрообогревом	211	Детские удерживающие системы	237
Подголовники	212	Крепления для детских кресел с нижними скобами	
Задние сиденья	213	и верхней стропой	243
Ремни безопасности	215		
Трехточечные ремни безопасности	216		
Направляющие скобы плечевой лямки			
ремня безопасности	219		
Удлинение ремня безопасности	220		
Замена ремней безопасности	220		
Пользование ремнями безопасности			
во время беременности	221		
Сигнализатор не пристегнутого ремня безопасности	222		
Сигнализатор не пристегнутого ремня			
безопасности пассажира	222		

Сиденья и удерживающие системы

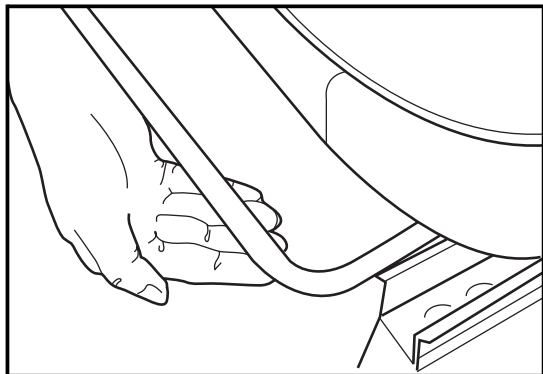

■ РЕГУЛИРОВКА СИДЕНИЙ

Ручная регулировка сидений (при наличии)

Потяните вверх рычаг, расположенный под передним сиденьем, и передвиньте сиденье в желаемое положение.

Отпустите рычаг и убедитесь, что сиденье надежно зафиксировано.

ПРЕДОСТЕРЕЖЕНИЕ

Запрещается регулировать положение водительского сиденья при движении автомобиля. Сиденье может резко сдвинуться с места, и это приведет к потере контроля над автомобилем.

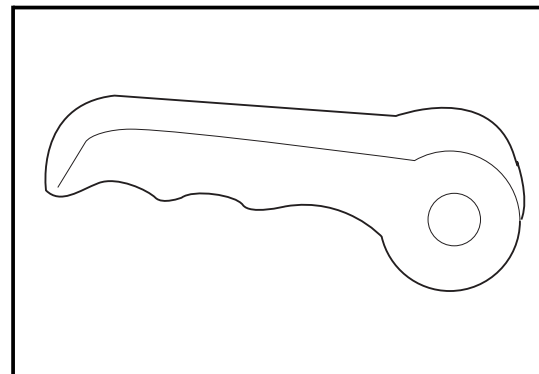

Ручная регулировка наклона спинки переднего сиденья (при наличии)

Для регулировки наклона спинки сиденья поднимите рычаг и наклоните спинку сиденья вперед или назад в требуемое положение. Отпустите рычаг для фиксации спинки сиденья в заданном положении.

Чтобы установить спинку сиденья в вертикальное положение, потяните рычаг вверх и не оказывайте давления на спинку сиденья.

Подергайте спинку сиденья вперед и назад, чтобы убедиться, что она надежно зафиксирована.

⚠ ПРЕДОСТЕРЕЖЕНИЕ

Если спинка сиденья не зафиксирована, то во время аварии или резкой остановки она может наклониться вперед. При этом вы или другие люди можете получить травмы. Обязательно нажмите на спинку сиденья, чтобы убедиться в том, что она зафиксирована.

⚠ ПРЕДОСТЕРЕЖЕНИЕ

Если при движении автомобиля спинка сиденья сильно наклонена назад, то пассажир, который находится на этом сиденье, подвергает себя опасности. Даже если вы пристегнетесь ремнями безопасности, они не смогут выполнить свою защитную функцию, если спинка сиденья сильно наклонена назад.

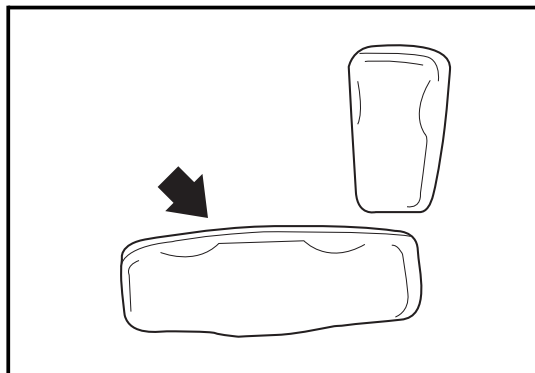

Электрическая регулировка сидений (дополнительное оборудование)

Органы управления электрической регулировкой сиденья расположены на боковой поверхности его подушки.

Воздействуя на переднюю часть горизонтального выключателя, можно поднимать или опускать переднюю часть подушки сиденья.

Воздействуя на заднюю часть горизонтального выключателя, можно поднимать или опускать заднюю часть подушки сиденья.

Для подъема или опускания всего сиденья передвиньте весь выключатель вверх или вниз.

Сдвиньте переключатель вперед или назад, чтобы сдвинуть сиденье вперед или назад.

Сиденья и удерживающие системы

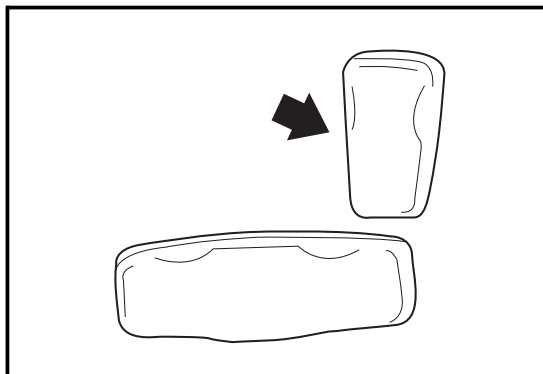

Электрическая регулировка наклона спинки переднего сиденья (Дополнительное оборудование)

Сдвиньте переключатель вперед или назад для регулировки наклона спинки сиденья.

⚠ ПРЕДОСТЕРЕЖЕНИЕ

Если при движении автомобиля спинка сиденья сильно наклонена назад, то пассажир, который находится на этом сиденье, подвергает себя опасности. Даже если вы пристегнетесь ремнями безопасности, они не смогут выполнить свою защитную функцию, если спинка сиденья сильно наклонена назад.

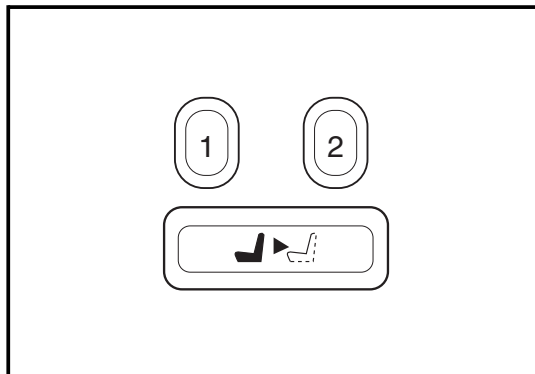

Функция запоминания настроек (дополнительное оборудование)

Эта функция позволяет двум различным водителям (водитель номер **1** или водитель номер **2**) запоминать и вызывать из памяти индивидуальные регулировки сиденья водителя (включая наклон спинки сиденья и положение поясничной опоры, при наличии) и регулируемых педалей (дополнительное оборудование).

Органы управления расположены на панели двери водителя.

Для получения более подробной информации см. раздел "Функция запоминания регулировок" в Главе 1.

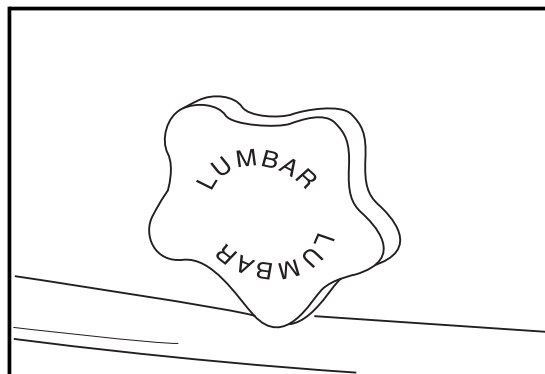

Регулировка поясничной опоры

Ручная регулировка поясничной опоры (дополнительное оборудование)

Для увеличения или уменьшения поясничной опоры вращайте ручку, расположенную с внешней стороны сиденья.

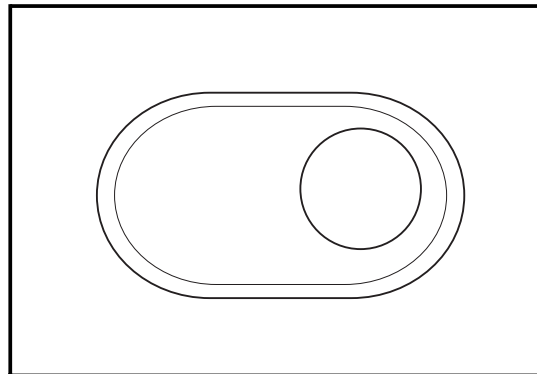

Электрическая регулировка поясничной опоры (дополнительное оборудование)

Регулятор расположен с боковой стороны сиденья.

Для увеличения поясничной опоры, сдвиньте регулятор вперед, для уменьшения поясничной опоры сдвиньте регулятор назад.

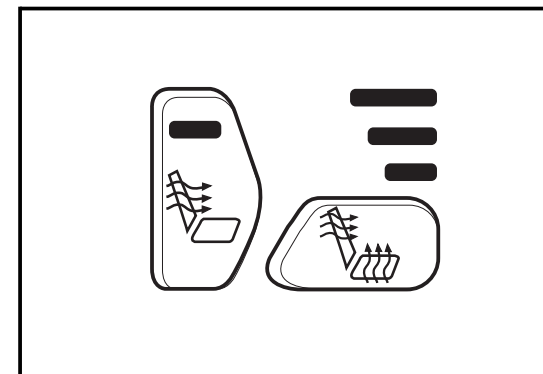

Сиденья с электрообогревом (дополнительное оборудование)

Ваш автомобиль может быть оборудован этой функцией.

Система электрообогрева сидений функционирует только при работающем двигателе.

Сиденья и удерживающие системы

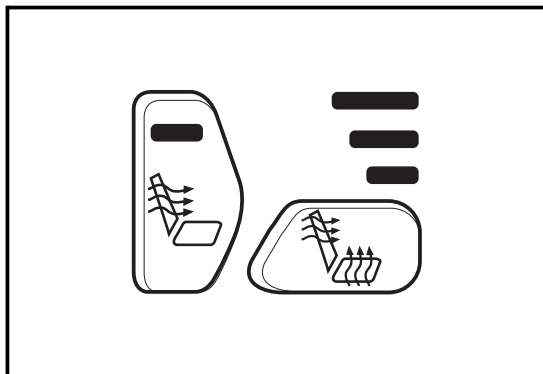

ПЕРЕДНИЕ СИДЕНЬЯ С ЭЛЕКТРООБОГРЕВОМ

Органы управления расположены на подлокотниках.

- Вертикальная кнопка позволяет включать обогрев только спинки сиденья.
- Нажмите на горизонтальную кнопку, если вы хотите включить обогрев подушки и спинки сиденья.

Последовательно нажимая на кнопку, вы можете выбрать высокую, среднюю или низкую интенсивность обогрева.

Индикаторы, расположенные рядом с условным обозначением обогрева сидений, покажут выбранную интенсивность обогрева.

- 3 индикатора (высокая интенсивность обогрева)
- 2 индикатора (средняя интенсивность обогрева)
- 1 индикатор (низкая интенсивность обогрева)

Для выключения подогрева сиденья вновь нажмите на эту кнопку.

Подогрев сиденья автоматически отключается при выключении зажигания.



Подголовники

Верхняя часть подголовника должна располагаться как можно ближе к вашей голове.

Чтобы поднять подголовник, потяните его вверх.

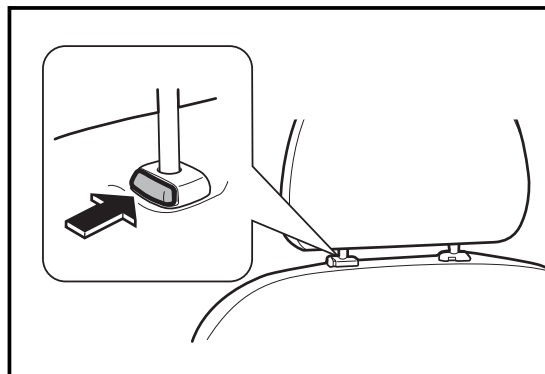

При поднятии подголовника он фиксируется в этом положении. Для регулировки подголовника по высоте нажмите на кнопку фиксатора, распложенную на спинке сиденья, и переместите подголовник вверх или вниз.

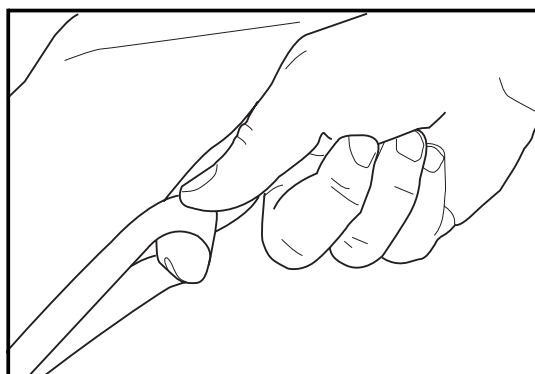

Заднее сиденье (Дополнительное оборудование)

На вашем автомобиле может быть установлено заднее сиденье со складывающейся спинкой, что позволяет увеличивать объем грузового отделения.

Для складывания подушки сиденья потяните за петлю, чтобы освободить из фиксатора подушку сиденья, затем потяните ее вверх и вперед.

ВНИМАНИЕ

Вы можете повредить заднее сиденье или ремни безопасности, если начнете складывать сиденье при застегнутых ремнях безопасности.

Прежде чем складывать сиденье, отстегните ремни безопасности и уберите их в нормальное нерабочее положение.

Рычаги отпущения фиксаторов спинки сиденья расположены на наружной поверхности спинки сиденья.

Сиденья и удерживающие системы

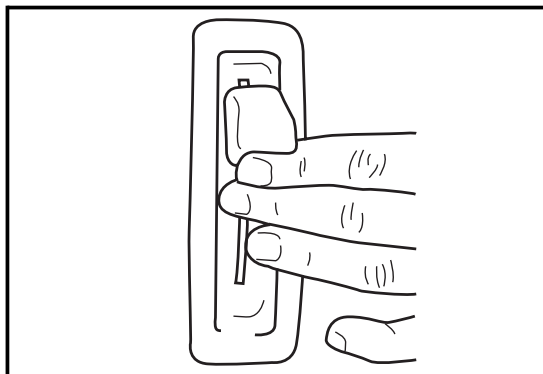

Чтобы сложить спинку сиденья, поднимите рычаг отпускания фиксатора и сложите спинку сиденья вперед.

При складывании спинки заднего сиденья подголовник автоматически складывается.

Для возвращения спинки сиденья в исходное положение достаточно поднять спинку и нажать на нее назад до фиксации.

Подергайте спинку сиденья вперед и назад, чтобы убедиться, что она надежно зафиксирована.

Установите подушку сиденья в ее начальное положение.

⚠ ПРЕДОСТЕРЕЖЕНИЕ

Если спинка сиденья не зафиксирована, то во время аварии или резкой остановки она может наклониться вперед. При этом вы или другие люди можете получить травмы. Обязательно нажмите на спинку сиденья, чтобы убедиться в том, что она зафиксирована.

⚠ ПРЕДОСТЕРЕЖЕНИЕ

Перекрученный, неверно закрепленный или плохо уложенный ремень безопасности не может обеспечить необходимую защиту при аварии. После установки спинки сиденья в вертикальное положение обязательно убедитесь в том, что ремни безопасности не перекручены и должным образом пропущены и закреплены.

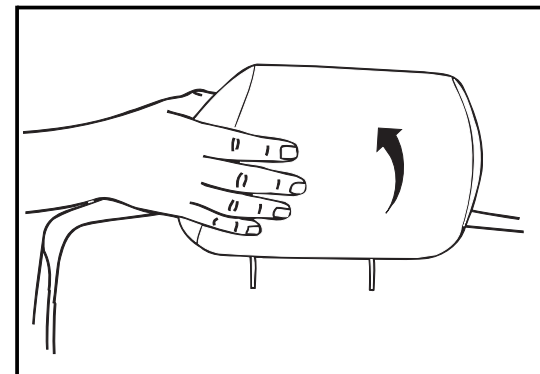

Чтобы вернуть в исходное положение сложенный подголовник сиденья, возьмитесь за него и потяните вверх до фиксации.

Подергайте подголовник в различных направлениях, чтобы убедиться, что он надежно зафиксирован на своем месте.

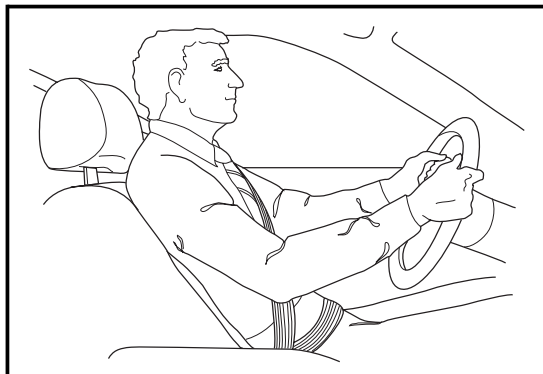

РЕМНИ БЕЗОПАСНОСТИ

⚠ ПРЕДОСТЕРЕЖЕНИЕ

Не допускайте, чтобы кто-либо из ваших пассажиров ехал с непристегнутым или неправильно отрегулированным ремнем безопасности. Если в момент аварии водитель или пассажиры не будут пристегнуты ремнями безопасности, они могут получить серьезные травмы или даже погибнуть. В то же время при аналогичной аварии можно вообще не получить травм, если пристегиваться ремнями безопасности. Всегда пристегивайтесь ремнем безопасности и следите за тем, чтобы ваши пассажиры также пристегивались ремнями безопасности, которые должны быть правильно отрегулированы.

⚠ ПРЕДОСТЕРЕЖЕНИЕ

Исключительно опасно во время движения находиться в багажном отделении, внутри или снаружи автомобиля. Люди, находящиеся в багажном отделении, при столкновении подвергаются гораздо более высокому риску получить тяжелые и даже смертельные травмы. Обязательно убедитесь в том, что каждый пассажир, находящийся в вашем автомобиле, занимает свое место, и должным образом пристегнул ремень безопасности.

ВНИМАНИЕ

Прежде чем закрыть дверь, убедитесь, что лямка ремня безопасности не высовывается наружу. В противном случае, это может привести к повреждению ремня безопасности или кузова автомобиля.

Информация о ремнях безопасности, изложенная в этом разделе, рассчитана на взрослых пассажиров, а также подростков и детей старшего возраста, которые уже слишком большие, чтобы пользоваться детскими автомобильными креслами и дополнительными подушками.

Если дети недостаточно большие, чтобы пользоваться ремнями безопасности, они должны перевозиться в подходящих для их возраста и массы детских креслах. См. параграф "Детские удерживающие системы" далее в этой главе.

Сиденья и удерживающие системы

ПРЕДОСТЕРЕЖЕНИЕ

Одним ремнем безопасности может пристегиваться только один человек. Не позволяйте двум детям пристегиваться одним ремнем безопасности.

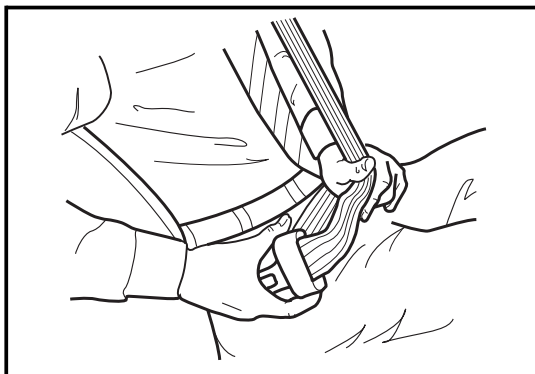

ТРЕХТОЧЕЧНЫЕ РЕМНИ БЕЗОПАСНОСТИ

Все сиденья вашего автомобиля оборудованы трехточечными ремнями безопасности.

Трехточечный ремень безопасности должен быть правильно пристегнут и отрегулирован, как описано ниже.

Для пристегивания ремня безопасности:

1. Отрегулируйте положение сиденья и сядьте прямо.

2. Возьмитесь за пластину замка ремня.
3. Опояшьте себя ремнем. Не допускайте перекручивания ремня.

При слишком резком рывке плечевую лямку ремня может заклинить. В этом случае медленно отпустите ремень, а затем более плавно вытяните его.

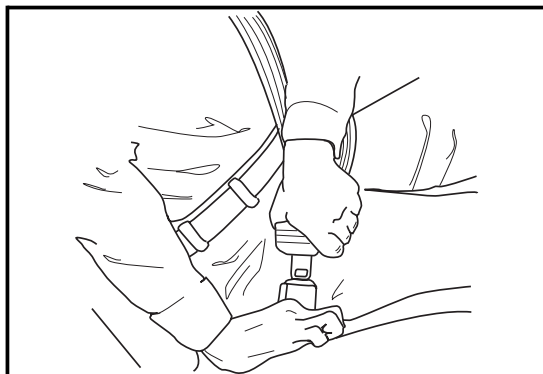

4. Вставьте скобу ремня в замок, чтобы услышать щелчок. Убедитесь, что кнопка отстегивания ремня направлена вверх или наружу. Потяните за скобу ремня, чтобы убедиться в надежной фиксации.

⚠ ПРЕДОСТЕРЕЖЕНИЕ

Вы можете получить серьезные травмы, если пристегнуть ремень к замку, не предназначенному для него. Всегда пристегивайте ремень к замку, расположенному к вам ближе всех.

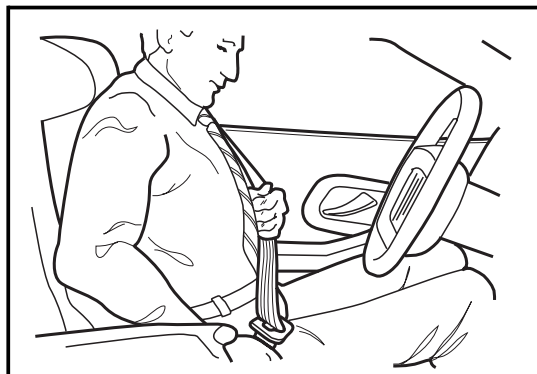

5. Потяните за плечевую лямку ремня, чтобы отрегулировать натяжение его поясной лямки.

Для пассажиров небольшого роста, возможно, потребуется пропустить швы на поясной лямке ремня через прорезь пластины замка, чтобы должным образом затянуть ремень.

Ремни безопасности блокируются при резкой остановке автомобиля или при столкновении.

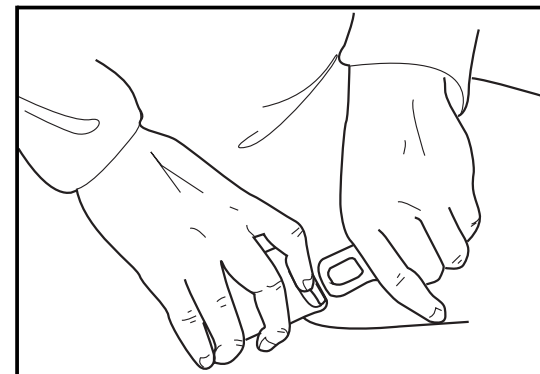

Для отстегивания ремня безопасности:

- Нажмите на кнопку замка.

На пассажирских сиденьях некоторых автомобилей, если вы вытяните плечевую лямку ремня безопасности до конца, активируется функция фиксации детской удерживающей системы. Вы не сможете вытянуть ремень безопасности до тех пор, пока он не будет полностью смотан на инерционную катушку.

Сиденья и удерживающие системы

Если ваш автомобиль оборудован системой определения присутствия переднего пассажира, при активации функции фиксации детского автомобильного кресла может отключиться фронтальная подушка переднего пассажира. Если это произошло непреднамеренно, то дайте ремню полностью смотаться на инерционную катушку и начните сначала.

См. раздел "Система определения присутствия переднего пассажира" ниже в этой главе.

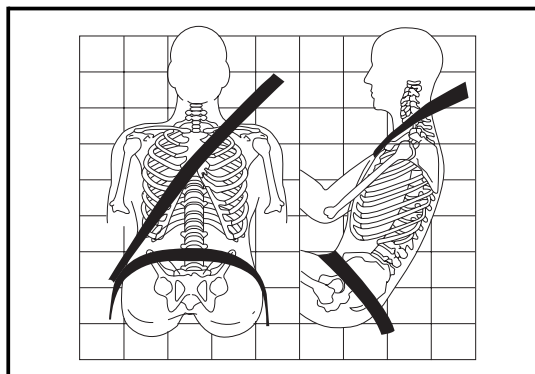

Трехточечный ремень безопасности должен быть правильно пристегнут и отрегулирован, как показано выше.

⚠ ПРЕДОСТЕРЕЖЕНИЕ

Регулируйте ремень безопасности так, чтобы он плотно прижимался к вашему телу. Запрещено пропускать плечевую лямку ремня под рукой или за спиной. Убедитесь, что ремень не перекручен.



Плечевая лямка ремня безопасности должна проходить через плечо и грудь. Эти части тела наиболее приспособлены к тому, чтобы выдерживать силу давления ремня.

Ремень безопасности не должен касаться лица или шеи.

Поясная лямка ремня должна быть затянута достаточно низко и плотно прижимать тазовые кости, слегка касаясь бедер. В случае аварии сила давления ремня будет приложена к прочным тазовым костям, и у вас будет меньше шансов выскользнуть из-под поясной лямки ремня. В противном случае, если вы начнете выскользывать из-под ремня, он будет с силой прижат к животу. Это может привести к серьезным и даже смертельным травмам.

НАПРАВЛЯЮЩИЕ СКОБЫ ПЛЕЧЕВОЙ ЛЯМКИ РЕМНЯ БЕЗОПАСНОСТИ

На вашем автомобиле установлены направляющие скобы плечевой лямки ремня безопасности, которые обеспечивают комфорт и лучшую фиксацию тела ремнями безопасности для взрослых небольшого роста и подростков. Принцип действия этих скоб заключается в том, что они отодвигают плечевую лямку ремня безопасности от шеи и головы пассажира.

Для каждого крайнего заднего сиденья имеется одна направляющая скоба, расположенная между спинкой сиденья и внутренней панелью кузова.

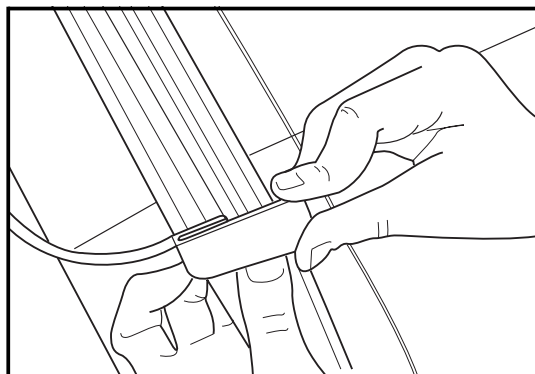

Для установки направляющих скоб плечевой лямки ремня безопасности:

1. Выньте направляющую скобу из ее зажима, установленного на наружной боковой поверхности спинки.
2. Наденьте направляющую скобу на ремень безопасности, вставив кромки ремня в прорези направляющей скобы.

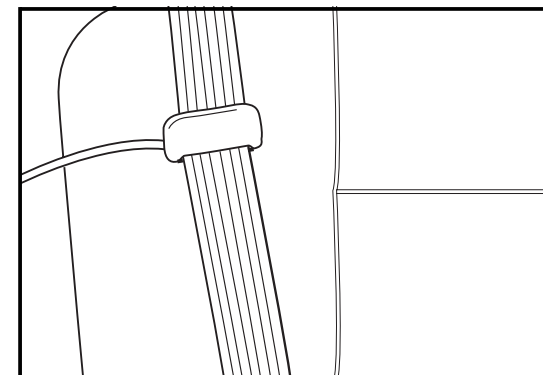

3. Убедитесь, что ремень не перекручен, что эластичный корд находится под ремнем, и что направляющая скоба находится в верхнем положении.

⚠ ПРЕДОСТЕРЕЖЕНИЕ

Регулируйте ремень безопасности так, чтобы он плотно прижимался к вашему телу. Запрещено пропускать плечевую лямку ремня под рукой. Убедитесь, что ремень не перекручен.

Пользование неправильно отрегулированным ремнем безопасности может привести к тяжелым травмам.

Сиденья и удерживающие системы

Для снятия направляющих скоб плечевой лямки ремня безопасности:

1. Сожмите края ремня безопасности и выньте ремень из направляющей.
2. Когда вы не пользуетесь направляющей скобой, закрепляйте ее в предусмотренном для этого зажиме.

УДЛИНЕНИЕ РЕМНЯ БЕЗОПАСНОСТИ

Если длины ремня безопасности не хватает, чтобы опоясать ваше тело, обратитесь к вашему дилеру, чтобы заказать удлинитель. При заказе удлинителя возьмите с собой самое толстое пальто или другую одежду, которую вы можете одевать при поездках на автомобиле, чтобы заказать удлинитель нужной длины.

Используйте удлинитель только для того сиденья, для которого он предназначен. Не позволяйте пользоваться вашим удлинителем лицу, для которого он не предназначен. Для пользования удлинителем достаточно пристегнуть его к обычному ремню безопасности.

Запрещается использовать удлинитель ремня безопасности для фиксации детских сидений.

ЗАМЕНА РЕМНЕЙ БЕЗОПАСНОСТИ

⚠ ПРЕДОСТЕРЕЖЕНИЕ

При аварии удерживающие системы могут быть повреждены, и не смогут обеспечить должной защиты в дальнейшем. Это может привести к серьезным увечьям или даже смерти при столкновении. Чтобы убедиться в том, что удерживающие системы функционируют должным образом после аварии, как можно скорее обратитесь на сервисную станцию для их проверки и, при необходимости, замены.

Если ваш автомобиль попал в аварию, при которой ремни безопасности могли растянуться, либо если ремень безопасности оборван или поврежден, его необходимо заменить. Ремонт или замена могут потребоваться даже в том случае, если ремень безопасности не использовался во время столкновения. После аварии необходимо проверить ремни безопасности на сервисной станции.

Ваш автомобиль оснащен преднатяжителями ремней безопасности водителя и переднего пассажира. Преднатяжители ремней безопасности являются устройствами одноразового действия. Преднатяжители, сработавшие во время аварии, необходимо заменить. Если сигнализатор неисправности подушек безопасности продолжает гореть после запуска двигателя или загорается во время движения, необходимо проверить преднатяжители ремней безопасности. См. пункт «Преднатяжители ремней безопасности» в разделе «Дополнительные удерживающие системы» ниже в данной главе получения более подробной информации.

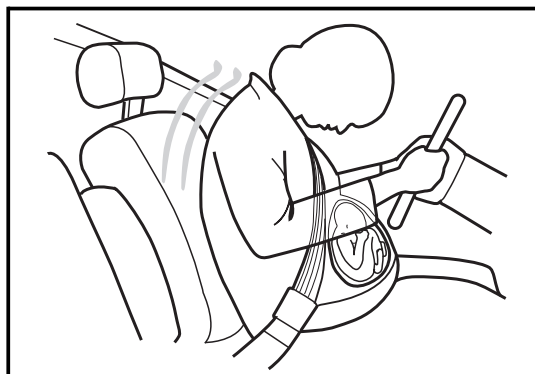

ПОЛЬЗОВАНИЕ РЕМНЯМИ БЕЗОПАСНОСТИ ВО ВРЕМЯ БЕРЕМЕННОСТИ

Ремни безопасности предназначены для всех пассажиров, в том числе и для беременных женщин. Как и все остальные пассажиры, они могут получить серьезные травмы, если не будут пристегиваться ремнями безопасности.

Беременные женщины должны пользоваться трехточечным ремнем безопасности, при этом поясная лямка ремня должна проходить как можно ниже в течение всего срока беременности.

Наилучшим способом защиты будущего ребенка является защита матери. Если ремень безопасности правильно пристегнут, это повышает вероятность того, что будущий ребенок не пострадает при аварии. Для беременных женщин, как и для всех остальных людей, главным условием эффективного действия ремней безопасности является правильное их использование.

Сиденья и удерживающие системы



СИГНАЛИЗАТОР НЕ ПРИСТЕГНУТОГО РЕМНЯ БЕЗОПАСНОСТИ

Этот сигнализатор расположен на панели приборов.

При повороте ключа в замке зажигания в положение **ON** или **START**, в течение нескольких секунд будет раздаваться звук гонга, напоминающий вам о необходимости пристегнуть ремень безопасности.

Световой сигнализатор не пристегнутого ремня безопасности также загорится постоянным светом на несколько секунд, а затем он будет мигать в течение еще некоторого времени. Если ремень безопасности водителя будет пристегнут, предупреждение и сигнал гонга не будут повторяться.

Световая и звуковая сигнализация будут продолжаться, если ремень безопасности водителя остается непристегнутым и автомобиль находится в движении.



СИГНАЛИЗАТОР НЕ ПРИСТЕГНУТОГО РЕМНЯ БЕЗОПАСНОСТИ ПАССАЖИРА

Этот сигнализатор расположен на панели приборов.

Если подушка безопасности переднего пассажира активирована, то при повороте ключа зажигания в положение **ON** или **START** в течение нескольких секунд будет раздаваться сигнал гонга, напоминающий о необходимости пристегнуть ремень безопасности переднего пассажира. Световой сигнализатор не пристегнутого ремня безопасности переднего пассажира также загорится постоянным светом на несколько секунд, а затем он будет мигать в течение еще некоторого времени. Если ремень безопасности пассажира будет пристегнут, предупреждение и сигнал гонга не будут повторяться.

Световая и звуковая сигнализация будут продолжаться, если ремень безопасности пассажира остается непристегнутым и автомобиль находится в движении.

См. раздел "Система определения присутствия переднего пассажира" ниже в этой главе.

■ ДОПОЛНИТЕЛЬНЫЕ УДЕРЖИВАЮЩИЕ СИСТЕМЫ

ПРЕДОСТЕРЕЖЕНИЕ

При аварии удерживающие системы вашего автомобиля могут быть повреждены. Поврежденная удерживающая система не может должным образом защитить пассажира, который ею пользуется.

После аварии необходимо проверить удерживающие системы на сервисной станции.

Замените поврежденные компоненты удерживающих систем как можно скорее.

ПРЕДНАТЯЖИТЕЛИ РЕМНЕЙ БЕЗОПАСНОСТИ

Ваш автомобиль оснащен преднатяжителями ремней безопасности. Преднатяжители помогают натянуть ремни безопасности на ранней стадии среднего или сильного фронтального или близкого к фронтальному столкновения, если соблюдены пороговые условия срабатывания преднатяжителей.

Преднатяжители ремней безопасности также обеспечивают натяжение ремней при боковом столкновении или при переворачивании автомобиля.

Преднатяжители встроены в ремни безопасности водителя и переднего пассажира.

Преднатяжители ремней безопасности являются устройствами одноразового действия. Если преднатяжители сработали во время аварии, их необходимо заменить.

Сиденья и удерживающие системы

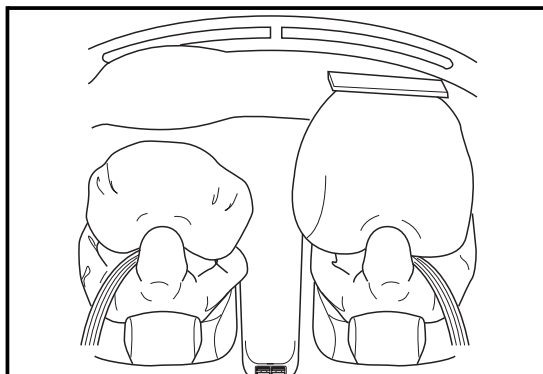

ПОДУШКИ БЕЗОПАСНОСТИ

Ваш автомобиль оснащен двумя подушками безопасности, расположенными в ступице рулевого колеса и в правой части панели управления, которые срабатывают при фронтальном ударе.

Передние подушки безопасности имеют две степени наполнения в зависимости от силы столкновения. При фронтальных ударах средней силы подушки безопасности наполняются частично. При сильных фронтальных ударах подушка безопасности надувается полностью.

Автомобили, оборудованные двухступенчатыми подушками безопасности, также оснащены электронными датчиками, которые помогают отличить фронтальное столкновение умеренной силы от более сильного удара.

Автомобили, оборудованные двухступенчатыми подушками безопасности, также имеют датчики положения сиденья, которые помогают определить, следует ли частично наполнять подушку безопасности или полностью.

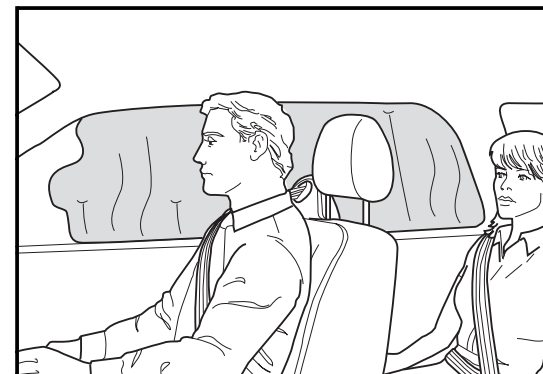

Ваш автомобиль также оборудован двумя установленными на потолке боковыми шторками безопасности, которые могут сработать при боковом ударе или при переворачивании автомобиля. Эти подушки предназначены для дополнительной защиты водителя, переднего пассажира и пассажиров, находящихся на задних крайних сиденьях.

Если после аварии сохраняется питание от аккумуляторной батареи, при срабатывании подушек безопасности могут автоматически отпереться замки дверей и включиться плафоны освещения салона.

При срабатывании подушек безопасности включится также аварийный световой сигнал. Для его выключения нажмите на кнопку аварийного сигнала.

ПРЕДОСТЕРЕЖЕНИЕ

Совместное действие ремней и подушек безопасности обеспечивает наилучшую защиту водителя и взрослых пассажиров при аварии.

Человек, приблизившийся вплотную или оказавшийся вблизи подушки безопасности, при ее надувании может получить серьезную или даже смертельную травму.

Каждый пассажир вашего автомобиля, который уже слишком большой, чтобы пользоваться детскими удерживающими системами, должен пользоваться ремнем безопасности, независимо от того, имеется ли для данного сиденья подушка безопасности или нет.

Если дети недостаточно большие, чтобы пользоваться ремнями безопасности, они должны перевозиться в подходящих для их возраста и массы детских креслах. См. параграф "Детские удерживающие системы" далее в этой главе.

ПРЕДОСТЕРЕЖЕНИЕ

Если вы будете находиться слишком близко к наполняющейся подушке безопасности, то вы можете получить серьезные травмы. Ремни безопасности помогают вам удержаться в оптимальном положении при наполнении подушки безопасности в случае аварии. Водитель должен сидеть на максимальном удалении от рулевого колеса, которое обеспечивает уверенное и безопасное управление автомобилем.

Статистика автотранспортных происшествий свидетельствует о том, что безопасность детей повышается, когда они перевозятся на заднем сиденье автомобиля и зафиксированы соответствующими средствами ограничения подвижности.

Поэтому при перевозке детей рекомендуется устанавливать детские кресла на заднем сиденье, или, если дети уже достаточно выросли, чтобы пользоваться ремнями безопасности, усаживать их на заднее сиденье и следить, чтобы они должным образом пристегнулись ремнем безопасности.

Сиденья и удерживающие системы

ПРЕДОСТЕРЕЖЕНИЕ

Ребенок, сидящий в детском кресле, обращенном спинкой вперед и установленном на сиденье переднего пассажира, может получить серьезные и даже смертельные травмы при срабатывании подушки безопасности переднего пассажира. Это связано с тем, что спинка кресла находится слишком близко к надувающейся подушке безопасности.

Запрещается устанавливать на сиденье переднего пассажира детское кресло, обращенное спинкой вперед, если подушка безопасности переднего пассажира активна.

ПРЕДОСТЕРЕЖЕНИЕ

Несмотря на то, что некоторые автомобили оборудованы функцией отключения подушки безопасности переднего пассажира, которая деактивирует фронтальную подушку безопасности при определенных условиях, ни одна система не дает полной гарантии безотказности. Никто не может гарантировать, что подушка безопасности не сработает при каких-либо необычных обстоятельствах, даже если система деактивирована.

ПРЕДОСТЕРЕЖЕНИЕ

Поэтому рекомендуется устанавливать детское кресло на заднем сиденье, даже если подушка безопасности переднего пассажира отключена.

Так как при срабатывании подушки безопасности ребенок, сидящий в детском кресле, обращенном спинкой вперед, подвергается очень серьезной опасности, на солнцезащитном козырьке вашего автомобиля находится этикетка, запрещающая устанавливать на переднее сиденье автомобиля детские кресла, обращенные спинкой вперед.

Если же вы устанавливаете детское сиденье, обращенное спинкой назад, на сиденье переднего пассажира, сдвиньте это сиденье в максимально удаленное от панели управления положение.

⚠ ПРЕДОСТЕРЕЖЕНИЕ

Не предусмотрено срабатывание фронтальных подушек безопасности при переворачивании автомобиля, ударе сзади и при большинстве боковых ударов.

Установленные на потолке шторки безопасности предназначены для защиты пассажиров при боковых ударах и при переворачивании автомобиля.

Не предусмотрено срабатывание шторок безопасности в случае фронтального или заднего удара.

⚠ ПРЕДОСТЕРЕЖЕНИЕ

Не закрепляйте никаких посторонних предметов в зоне расположения подушек безопасности.

Если между человеком и подушкой безопасности находится какой-либо предмет, подушка может неправильно надуться или ударить человека этим предметом, что грозит тяжелой травмой и даже смертью.

В пространстве, которое проходит подушка безопасности при надувании, не должно находиться никаких посторонних предметов.

⚠ ПРЕДОСТЕРЕЖЕНИЕ

При перевозке груза на верхнем багажнике не пропускайте фиксирующие груз веревки или ремни через двери или открытые окна автомобиля. Это помешает наполнению боковых шторок безопасности.

Пассажиры не должны прислоняться к дверям во время движения.

Сиденья и удерживающие системы

ПРЕДОСТЕРЕЖЕНИЕ

При надувании подушки безопасности воздух заполняется большим количеством пыли. Это может вызвать удушье у людей, страдающих астмой и другими заболеваниями дыхательных путей. Поэтому все люди, находящиеся в автомобиле, должны покинуть его сразу же, как только это станет возможным. Если вы не можете выйти из автомобиля, откройте окно или дверь.

Если после срабатывания подушки безопасности вы почувствуете, что вам трудно дышать, то необходимо немедленно обратиться за медицинской помощью.

При многих серьезных авариях ветровое стекло разбивается из-за деформации кузова автомобиля. Срабатывание подушки безопасности переднего пассажира также может привести к тому, что ветровое стекло будет разбито.

Подушка безопасности представляет собой устройство одноразового действия. Поэтому после каждой аварии, связанной со срабатыванием подушки безопасности, необходимо заменить ее. Любые работы, связанные с обслуживанием подушек безопасности, должны выполняться только на сервисных станциях, обладающих квалифицированным персоналом.

ВНИМАНИЕ

Будьте осторожны, чтобы не повредить крышки подушек безопасности.

В случае повреждения крышки подушки безопасности может потребоваться замена модуля подушки безопасности или модуля вместе с крышкой.

⚠ ПРЕДОСТЕРЕЖЕНИЕ

При неправильном обслуживании подушка безопасности может сработать в течение десяти секунд после выключения зажигания или отсоединения аккумуляторной батареи.

Если вы будете находиться слишком близко к наполняющейся подушке безопасности, то вы можете получить серьезные травмы.

Не прикасайтесь к электрическим разъемам желтого цвета.

Убедитесь, что вы сами или лицо, которому вы доверили выполнение работ с системой подушек безопасности, обладает достаточной квалификацией и действует в соответствии с инструкциями.

**СИГНАЛИЗАТОР НЕИСПРАВНОСТИ ПОДУШКИ БЕЗОПАСНОСТИ**

Сигнализатор неисправности подушек безопасности, расположенный на панели приборов, начнет мигать при включении зажигания, чтобы подтвердить исправность удерживающих систем.

См. параграф «Сигнализатор неисправности подушек безопасности» в главе 1.

⚠ ПРЕДОСТЕРЕЖЕНИЕ

Если сигнализатор неисправности подушек безопасности не загорается при включении зажигания, или если он не гаснет, или включается во время движения, то немедленно обратитесь на сервисную станцию.

Сиденья и удерживающие системы

Система определения присутствия переднего пассажира

Ваш автомобиль оборудован системой определения присутствия переднего пассажира.

Система определения присутствия переднего пассажира отключает фронтальную подушку безопасности переднего пассажира при определенных условиях.

Примечание:

Эта система не влияет на функционирование подушки безопасности водителя и боковых подушек безопасности.

При запуске двигателя система выполняет самопроверку.

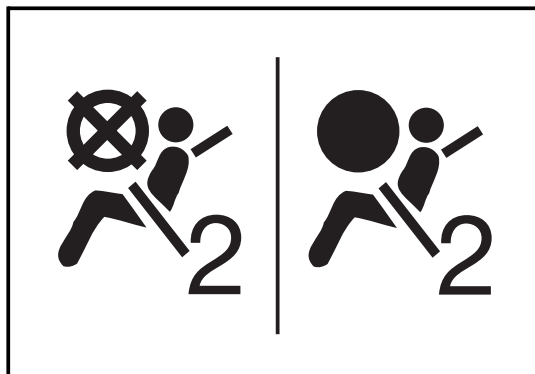

Индикаторы "ON" и "OFF" подушки безопасности загораются на короткое время на внутреннем зеркале заднего вида.

После самодиагностики системы, один из индикаторов останется включенным, указывая состояние подушки безопасности переднего пассажира.

Датчики, установленные в сиденье и ремне безопасности переднего пассажира, регистрируют присутствие пассажира, чтобы определить необходимость включения или выключения фронтальной подушки безопасности переднего пассажира.

Система определения присутствия переднего пассажира отключает фронтальную подушку безопасности переднего пассажира при следующих условиях:

- Правое переднее сиденье в течение определенного периода времени не испытывает нагрузки от веса пассажира.
- Система обнаруживает присутствие ребенка в детском кресле, обращенном спинкой вперед.
- Система обнаруживает присутствие ребенка в детском кресле, обращенном спинкой назад.
- Система обнаруживает присутствие ребенка, сидящего на специальной подушке.

- Сиденье переднего пассажира занимает пассажир малого веса, например, ребенок, возраст которого не позволяет использовать специальные приспособления для перевозки детей, или взрослый очень маленького роста.

Важно отметить, что для некоторых детей, которые выросли из детских кресел, и для взрослых очень маленького роста, система может отключить или не отключить подушку безопасности, в зависимости от их телосложения и позы.

Каждый пассажир вашего автомобиля, который уже слишком большой, чтобы пользоваться детскими удерживающими системами, должен пользоваться ремнем безопасности, независимо от того, имеется ли для данного сиденья подушка безопасности или нет.

Подушка безопасности переднего пассажира также отключается в случае критической проблемы в системе фронтальных подушек безопасности или при неисправности системы определения присутствия переднего пассажира.

Если подушка безопасности переднего пассажира отключена, останется гореть индикатор "OFF".

Если система датчиков обнаруживает на правом переднем сиденье взрослого пассажира, то подушка безопасности включается, о чем свидетельствует включение индикатора "ON" на зеркале заднего вида.

Для получения более подробной информации см. следующий параграф ниже в этой главе:

- Работа системы при установке детского кресла
- Работа системы в присутствии взрослого пассажира

Предлагаемое на рынке дополнительное оборудование, такое, как чехлы для сидений, дополнительные обогреватели сидений и массажеры, может повлиять на правильность работы автоматической системы определения присутствия переднего пассажира. Избегайте использования подобных аксессуаров, если ваш автомобиль оборудован этой системой.

Сиденья и удерживающие системы

ПРЕДОСТЕРЕЖЕНИЕ

Для правильного функционирования системы определения присутствия переднего пассажира не размещайте посторонних предметов под сиденьем переднего пассажира, а также между подушкой этого сиденья и его спинкой.

ПРЕДОСТЕРЕЖЕНИЕ

Если сигнализатор неисправности подушек безопасности не гаснет после запуска двигателя или загорается при движении автомобиля, это говорит о возможной неисправности данной системы.

Взрослые пассажиры при аварии не будут защищены системой подушек безопасности. Немедленно обратитесь на сервисную станцию.

См. параграф «Сигнализатор неисправности подушек безопасности» в главе 1.

РАБОТА СИСТЕМЫ ПРИ УСТАНОВКЕ ДЕТСКОГО КРЕСЛА

Статистика автотранспортных происшествий свидетельствует о том, что безопасность детей повышается, когда они перевозятся на заднем сиденье автомобиля и зафиксированы соответствующими удерживающими системами.

Поэтому при перевозке детей рекомендуется устанавливать детские кресла на заднем сиденье, или, если дети уже достаточно выросли, чтобы пользоваться ремнями безопасности, усаживать их на заднее сиденье и следить, чтобы они должным образом пристегнулись ремнем безопасности.

ПРЕДОСТЕРЕЖЕНИЕ

Ребенок, сидящий в детском кресле, обращенном спинкой вперед и установленном на сиденье переднего пассажира, может получить серьезные и даже смертельные травмы при срабатывании подушки безопасности переднего пассажира. Это может произойти из-за того, что спинка детского кресла будет находиться очень близко к наполняющейся подушке безопасности.

Запрещается устанавливать на сиденье переднего пассажира детское кресло, обращенное спинкой вперед, если подушка безопасности переднего пассажира активна.

ПРЕДОСТЕРЕЖЕНИЕ

Несмотря на то, что некоторые автомобили оборудованы функцией отключения подушки безопасности переднего пассажира, которая деактивирует фронтальную подушку безопасности при определенных условиях, ни одна система не дает полной гарантии безотказности. Никто не может гарантировать, что подушка безопасности не сработает при каких-либо исключительных условиях, даже если система была отключена.

Так как при срабатывании подушки безопасности ребенок, сидящий в детском кресле, обращенном спинкой вперед, подвергается очень серьезной опасности, на солнцезащитном козырьке вашего автомобиля находится этикетка, запрещающая устанавливать на переднее сиденье автомобиля детские кресла, обращенные спинкой вперед.

Поэтому рекомендуется устанавливать детское кресло на заднем сиденье, даже если подушка безопасности переднего пассажира отключена.

⚠ ПРЕДОСТЕРЕЖЕНИЕ

Если же вы устанавливаете детское сиденье, обращенное спинкой назад, на сиденье переднего пассажира, сдвиньте это сиденье в максимально удаленное от панели управления положение.

Если при установке детского кресла на сиденье переднего пассажира система определения присутствия пассажира не деактивировала подушки безопасности, заглушите двигатель. Снимите и снова установите детское кресло.

Присутствие толстого слоя материала (например, одеяла) или аксессуаров (чехлов, массажеров или обогревателей сидений) между подушкой сиденья и детским сиденьем или пассажиром небольшого роста может повлиять на работу системы автоматического определения присутствия переднего пассажира. Перед тем как устанавливать на сиденье детскую удерживающую систему или усаживать маленького пассажира, снимите с подушки сиденья все посторонние материалы и предметы.

Если после повторного запуска двигателя индикатор включенной подушки безопасности "ON" продолжает гореть, убедитесь в том, что спинка сиденья не оказывает давления на детское кресло и не прижимает его к подушке сиденья. Если это так, то слегка увеличьте угол наклона спинки сиденья и при необходимости отрегулируйте положение подушки сиденья.

Проверьте также, не оказывает ли давление на детское кресло подголовник сиденья. Если это так, то измените положение подголовника.

Сиденья и удерживающие системы

ПРЕДОСТЕРЕЖЕНИЕ

Если индикатор "ON" включения подушки безопасности продолжает гореть, то установите детское кресло на заднее сиденье и незамедлительно обратитесь на сервисную станцию для проверки системы.

См. параграф "Детские удерживающие системы" далее в этой главе.



РАБОТА СИСТЕМЫ В ПРИСУТСТВИИ ВЗРОСЛОГО ПАССАЖИРА

Если система датчиков обнаруживает на правом переднем сиденье взрослого пассажира, то подушка безопасности включается, о чем свидетельствует включение индикатора "ON" на зеркале заднего вида.

Для того чтобы система правильно определила необходимое состояние фронтальной подушки безопасности переднего пассажира, необходимо, чтобы пассажир занимал правильную позу на сиденье.

Для сохранения правильной позы, в особенности при маневрировании или торможении, пассажи должен пользоваться ремнем безопасности. Необходимо каждый раз убеждаться в том, что ремни безопасности правильно отрегулированы.

Для более подробной информации см. параграф "Сиденья и ремни безопасности".

Примечание:

При активации функции фиксации детского автомобильного кресла может отключиться фронтальная подушка переднего пассажира. Если это произошло непреднамеренно, то дайте ремню полностью смотаться на инерционную катушку и начните сначала.

Если на правом переднем сиденье сидит взрослый пассажир, а подушка безопасности пассажира остается выключенной, причиной может быть неправильное положение пассажира на сиденье.

Если система определения присутствия пассажира не распознает присутствие взрослого пассажира на переднем сиденье, остановите автомобиль и выключите зажигание.

Установите спинку пассажирского сиденья в вертикальное положение.

Убедитесь, что пассажир сидит прямо, по центру подушки сиденья, и его ноги занимают удобное положение перед сиденьем.

Вновь включите зажигание. Система должна распознать присутствие пассажира и включить подушку безопасности.

Для обнаружения присутствия пассажира и включения подушки безопасности может потребоваться около двух или трех минут.

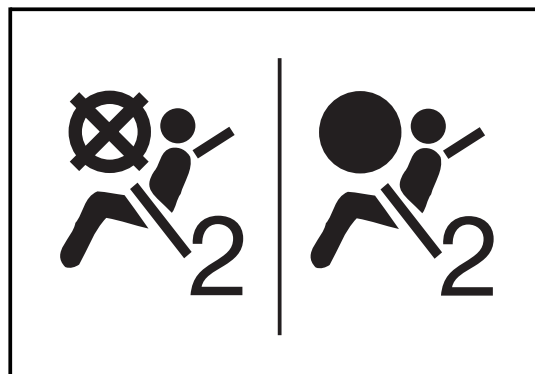

ИНДИКАТОР ВКЛЮЧЕНИЯ/ ВЫКЛЮЧЕНИЯ ПОДУШКИ БЕЗОПАСНОСТИ ПЕРЕДНЕГО ПАССАЖИРА

Ваш автомобиль оборудован системой определения присутствия переднего пассажира.

При запуске двигателя система выполняет самопроверку.

Индикаторы "ON" и "OFF" системы подушек безопасности загораются на короткое время на внутреннем зеркале заднего вида.

После самодиагностики системы, один из индикаторов останется включенным, указывая состояние подушки безопасности переднего пассажира.

Если ни один из индикаторов не загорается при запуске двигателя, или если через несколько секунд оба индикатора остаются гореть, это свидетельствует о возможной неисправности системы. Обратитесь к вашему дилеру для выполнения необходимого обслуживания.

⚠ ПРЕДОСТЕРЕЖЕНИЕ

Если сигнализатор неисправности подушек безопасности не гаснет после запуска двигателя или загорается при движении автомобиля, это говорит о возможной неисправности данной системы.

Взрослые пассажиры при аварии не будут защищены системой подушек безопасности. Немедленно обратитесь на сервисную станцию.

См. параграф «Сигнализатор неисправности подушек безопасности» в главе 1.

Сиденья и удерживающие системы

ПРЕДОСТЕРЕЖЕНИЕ

Если вы установили на переднем сиденье автомобиля детское кресло, то после запуска двигателя и завершения самопроверки системы на дисплее датчика присутствия переднего пассажира, расположенном в углу внутреннего зеркала заднего вида, должен загореться индикатор "OFF".

Если при установке детского кресла на сиденье переднего пассажира загорается индикатор "ON", это означает, что подушка безопасности переднего пассажира все еще активна.

ПРЕДОСТЕРЕЖЕНИЕ

Ребенок, сидящий в детском кресле, обращенном спинкой вперед и установленном на сиденье переднего пассажира, может получить серьезные и даже смертельные травмы при срабатывании подушки безопасности переднего пассажира. Это связано с тем, что спинка кресла находится слишком близко к надувающейся подушке безопасности.

Запрещается устанавливать на сиденье переднего пассажира детское кресло, обращенное спинкой вперед, если подушка безопасности переднего пассажира активна.

ПРЕДОСТЕРЕЖЕНИЕ

Несмотря на то, что некоторые автомобили оборудованы функцией отключения подушки безопасности переднего пассажира, которая отключает фронтальную подушку безопасности при определенных условиях, ни одна система не дает полной гарантии безотказности. Никто не может гарантировать, что подушка безопасности не сработает при некоторых необычных обстоятельствах, несмотря на то, что система отключена.

Поэтому рекомендуется устанавливать детское кресло на заднем сиденье, даже если подушка безопасности переднего пассажира отключена.

Для получения дополнительной информации см. параграф «Работа системы при установке детского кресла» ранее в данной главе.

Также см. «Сигнализатор не пристегнутого ремня безопасности переднего пассажира» ранее в данной главе.

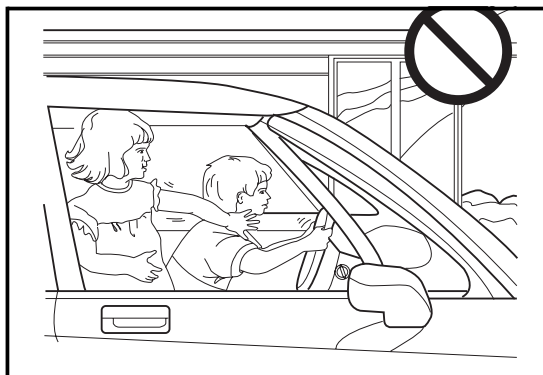

ДЕТСКИЕ УДЕРЖИВАЮЩИЕ СИСТЕМЫ

⚠ ПРЕДОСТЕРЕЖЕНИЕ

Не оставляйте детей в автомобиле без присмотра.

Оставленные без присмотра дети могут играть с ремнями безопасности. Ремень может захлестнуться вокруг шеи ребенка и затянуться. Ребенок может получить тяжелые травмы и даже погибнуть.

Никогда не разрешайте детям играть с ремнями безопасности.

⚠ ПРЕДОСТЕРЕЖЕНИЕ

После установки детского кресла полностью вытяните плечевую лямку ремня безопасности с его катушки для активации блокировки.

Закрепите все не используемые ремни безопасности позади детского кресла, так, чтобы ребенок не мог достать их.

⚠ ПРЕДОСТЕРЕЖЕНИЕ

Запрещено держать ребенка на руках во время поездки в автомобиле.

При аварии усилие, необходимое для удержания ребенка, увеличится, и вы не сможете удержать его. Например, при столкновении на скорости 40 км/ч вес находящегося у вас на руках ребенка, при обычных обстоятельствах равный 5,5 кг, внезапно увеличится до 110 кг. В этом случае удержать ребенка будет практически невозможно. Перевозите детей в детских креслах.

⚠ ПРЕДОСТЕРЕЖЕНИЕ

Маленькие дети, перевозимые в автомобиле, всегда должны быть зафиксированы с помощью систем безопасности для младенцев или детей. Запрещено держать ребенка на руках во время поездки в автомобиле.

Сиденья и удерживающие системы

ПРЕДОСТЕРЕЖЕНИЕ

Незакрепленное детское кресло может сорваться с места при столкновении или резком торможении. Вы или ваши пассажиры можете получить травму. Обязательно надежно закрепляйте детское кресло, даже если оно не используется.

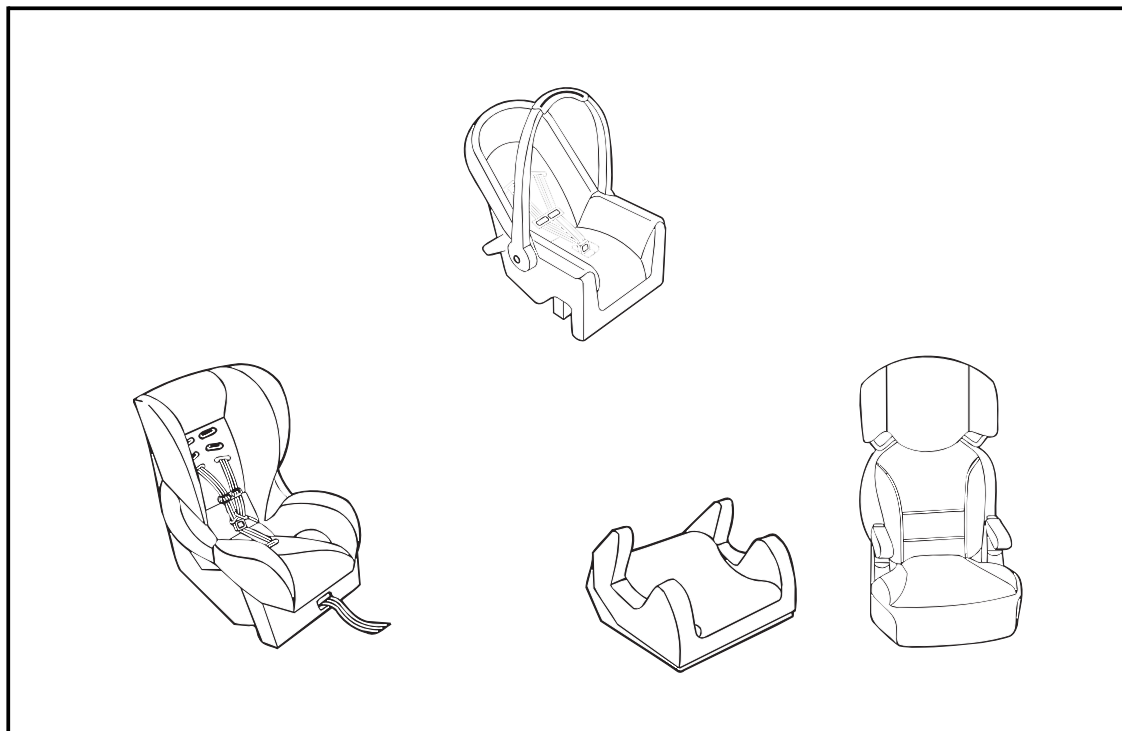

Для большинства типов детских кресел имеется несколько различных моделей.

При выборе детской удерживающей системы необходимо учитывать не только массу, рост и возраст ребенка, но также совместимость данной модели детского кресла с вашим автомобилем.

⚠ ПРЕДОСТЕРЕЖЕНИЕ

При перевозке в автомобиле грудным детям требуется полная опора для тела, включая опору для головы и шеи. При аварии грудной ребенок, который находится в детском кресле, обращенном спинкой вперед, оказывается зафиксированным наиболее надежно, и усилия оказываются приложенными к наиболее выносливым частям его тела - спине и плечам.

Грудные дети всегда должны быть надежно зафиксированы в специально предусмотренных для них детских удерживающих системах.

⚠ ПРЕДОСТЕРЕЖЕНИЕ

Строение скелета маленького ребенка отличается от скелета взрослого человека или подростка, для которых предназначены ремни безопасности.

Тазовые кости маленького ребенка все еще так малы, что стандартный поясной ремень безопасности автомобиля не сможет оставаться прижатым низко к тазовым костям, что необходимо для обеспечения эффективной защиты. Вместо этого ремень может переместиться на уровень живота ребенка. В случае аварии сила давления ремня будет приложена к участку тела, который не защищен костями. Одного этого достаточно, чтобы привести к серьезным или даже смертельным травмам.

Маленькие дети всегда должны быть надежно зафиксированы в специально предусмотренных для них детских удерживающих системах.

Для фиксации этих удерживающих систем используются ремни безопасности или специальные фиксаторы, имеющиеся в вашем автомобиле, однако ребенок должен быть также надежно зафиксирован в детском кресле, чтобы снизить вероятность получения травмы. Следуйте инструкциям, прилагаемым к детским креслам.

⚠ ПРЕДОСТЕРЕЖЕНИЕ

Если детское кресло не зафиксировано должным образом при помощи ремня безопасности, то оно не сможет защитить ребенка, сидящего в нем. В случае аварии ребенок может получить серьезные травмы или даже погибнуть.

Сиденья и удерживающие системы

Если вы устанавливаете на сиденье переднего пассажира детское кресло, обращенное спинкой назад, обязательно уберите с сиденья любые посторонние материалы или предметы, такие как одеяла, обогреватели или массажеры, прежде чем устанавливать детское кресло.

Для получения более подробной информации см. параграф «Система определения присутствия переднего пассажира» выше в этой главе.

При полном вытягивании плечевой лямки некоторых трехточечных ремней безопасности активируется функция фиксации детского кресла. При этом ремень нельзя будет больше вытянуть до тех пор, пока он не будет полностью смотан на инерционную катушку.

Если при установке детского кресла вы используете ремень безопасности, имеющий функцию фиксации детского кресла, то после того, как вы пропустите ремень безопасности через детское кресло и застегнете его, обязательно полностью вытяните ремень безопасности с его катушки для активации функции фиксации. Затем, нажимая на детское кресло вниз, дайте лишней части ремня смотаться на инерционную катушку.

Потяните детское кресло во всех направлениях, чтобы убедиться в надежности его фиксации.

Если ваш автомобиль оборудован скобами для крепления детских кресел, и устанавливаемое вами детское кресло имеет приспособления для фиксации, обратитесь к пункту «Нижние скобы и верхняя стропа для крепления детских кресел» ниже в данной главе для информации о правильной установке детского кресла.

Детские удерживающие системы, требующие фиксации верхней стропы, могут быть установлены только на задних сиденьях автомобиля. Передние сиденья не оборудованы фиксирующими скобами.

См. параграф «Верхняя стропа» далее в этой главе.

Статистика автотранспортных происшествий свидетельствует о том, что безопасность детей повышается, когда они перевозятся на заднем сиденье автомобиля и зафиксированы соответствующими удерживающими системами.

Поэтому при перевозке детей рекомендуется устанавливать детские кресла на заднем сиденье, или, если дети уже достаточно выросли, чтобы пользоваться ремнями безопасности, усаживать их на заднее сиденье и следить, чтобы они должным образом пристегнулись ремнем безопасности.

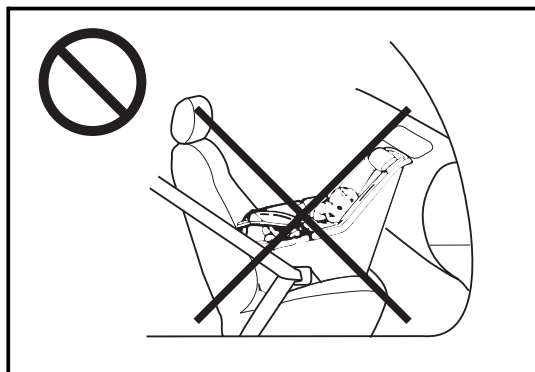

⚠ ПРЕДОСТЕРЕЖЕНИЕ

Ребенок, сидящий в детском кресле, обращенном спинкой вперед и установленном на сиденье переднего пассажира, может получить серьезные и даже смертельные травмы при срабатывании подушки безопасности переднего пассажира. Это связано с тем, что спинка кресла находится слишком близко к надувающейся подушке безопасности.

Запрещается устанавливать на сиденье переднего пассажира детское кресло, обращенное спинкой вперед, если подушка безопасности переднего пассажира активна.

⚠ ПРЕДОСТЕРЕЖЕНИЕ

Несмотря на то, что некоторые автомобили оборудованы функцией отключения подушки безопасности переднего пассажира, которая деактивирует фронтальную подушку безопасности при определенных условиях, ни одна система не дает полной гарантии безотказности. Никто не может гарантировать, что подушка безопасности не сработает при некоторых необычных обстоятельствах, несмотря на то, что система отключена.

Так как при срабатывании подушки безопасности ребенок, сидящий в детском кресле, обращенном спинкой вперед, подвергается очень серьезной опасности, на солнцезащитном козырьке вашего автомобиля находится этикетка, запрещающая устанавливать на переднее сиденье автомобиля детские кресла, обращенные спинкой вперед.

Поэтому рекомендуется устанавливать детское кресло на заднем сиденье, даже если подушка безопасности переднего пассажира отключена.

Сиденья и удерживающие системы

ПРЕДОСТЕРЕЖЕНИЕ

Если же вы устанавливаете детское сиденье, расположенное спинкой назад, на сиденье переднего пассажира, сдвиньте это сиденье в максимально удаленное от панели управления положение.

ПРЕДОСТЕРЕЖЕНИЕ

Если вы установили на переднем сиденье автомобиля детское кресло, то после запуска двигателя и завершения самопроверки системы на дисплее датчика присутствия переднего пассажира, расположенном в углу внутреннего зеркала заднего вида, должен загореться индикатор "OFF".

Если при установке детского кресла на сиденье переднего пассажира загорается индикатор "ON", это означает, что подушка безопасности переднего пассажира все еще активна.

См. раздел "Система определения присутствия переднего пассажира" ранее в этой главе.

Многие детские удерживающие системы имеют слишком большую ширину, не позволяющую должным образом установить их на среднем заднем сиденье автомобиля, однако некоторые детские удерживающие системы могут быть установлены на этом сиденье.

Если среднее заднее сиденье слишком узко для установки детской удерживающей системы, установите ее на одно из крайних задних сидений.

Крепления для детских удерживающих систем с нижними скобами и верхней стропой (дополнительное оборудование)

Данная система предназначена для облегчения установки детских кресел.

Используйте эту систему вместо штатных ремней безопасности автомобиля для фиксации детских кресел.

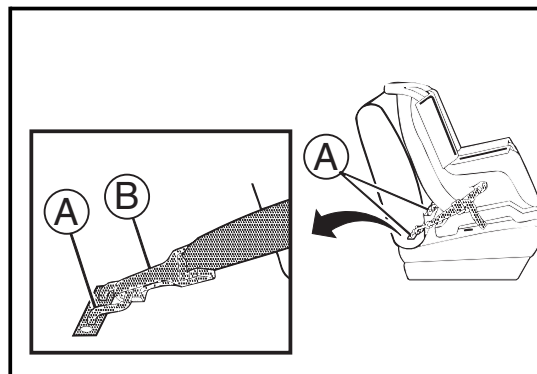

Данная система имеет скобы **(A)**, расположенные на крайних сиденьях второго ряда в местах стыка спинок с подушками сидений.

Скобы расположены под откидными клапанами. Для того чтобы поднять клапан и получить доступ к креплениям, необходимо сложить сиденье.

Смотрите также параграф "Установка детского кресла с нижними фиксаторами и верхней стропой" ниже в этой главе.

Данная система предназначена для установки детских сидений, обращенных спинкой назад и имеющих в нижней части фиксаторы **(B)** (а также, возможно, верхнюю стропу), либо для установки детских сидений, обращенных спинкой вперед и имеющих в своей нижней части фиксаторы **(B)**.

Сиденья и удерживающие системы

⚠ ПРЕДОСТЕРЕЖЕНИЕ

Если детское кресло не будет должным образом зафиксировано соответствующими креплениями, оно не сможет защитить сидящего в нем ребенка. В случае аварии ребенок может получить серьезные травмы или даже погибнуть.

Убедитесь в том, что детское кресло установлено должным образом и зафиксировано во всех предусмотренных точках, или используйте ремень безопасности для фиксации детского кресла. Следуйте инструкциям, прилагаемым к детским креслам.

См. параграф "Детские удерживающие системы" ранее в этой главе.

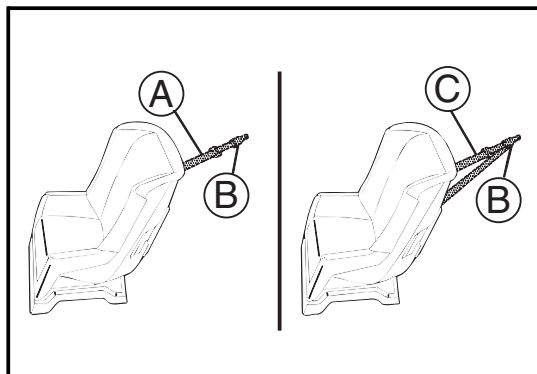

ВЕРХНЯЯ КРЕПЕЖНАЯ СТРОПА ДЕТСКОГО КРЕСЛА

Детское кресло может иметь одиночную **(A)** или двойную **(C)** верхнюю крепежную стропу. Единый фиксатор **(B)** на конце верхней стропы крепит детское кресло к фиксатору верхней стропы, имеющемуся на вашем автомобиле.

Если верхняя стропа детского кресла должна быть прикреплена к фиксатору, не используйте кресло, не закрепив его по всем правилам.

⚠ ПРЕДОСТЕРЕЖЕНИЕ

Запрещается фиксировать детские кресла при помощи одной только верхней стропы.

Убедитесь в том, что детское кресло установлено должным образом и зафиксировано во всех предусмотренных точках, или используйте ремень безопасности для фиксации детского кресла. Следуйте инструкциям, прилагаемым к детским креслам.

См. параграф "Детские удерживающие системы" ранее в этой главе.

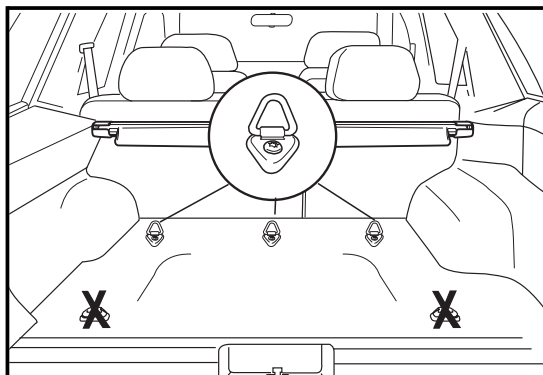

Детские удерживающие системы, требующие фиксации верхней стропы, могут быть установлены только на задних сиденьях автомобиля. Передние сиденья не оборудованы скобами для установки детских кресел.

Скобы для крепления верхней стропы детских удерживающих систем расположены за спинкой заднего сиденья, на полу багажного отделения.

Запрещается использовать для крепления верхней стропы детского кресла задние проушины для фиксации груза, расположенные около двери багажного отделения.

Разрешается крепить к каждой скобе только одну верхнюю стропу.

⚠ ПРЕДОСТЕРЕЖЕНИЕ

Каждая крепежная скоба предназначена для фиксации только одного детского кресла. Если использовать скобу для фиксации более чем одного детского кресла, то скоба может расшататься и даже сломаться при столкновении. Ребенок и другие пассажиры могут получить травмы. Для предотвращения травмирования пассажиров и повреждения автомобиля, крепите к каждой скобе только одно детское кресло.

Обязательно используйте скобу с той же стороны автомобиля, с которой устанавливается детское кресло.

Сиденья и удерживающие системы

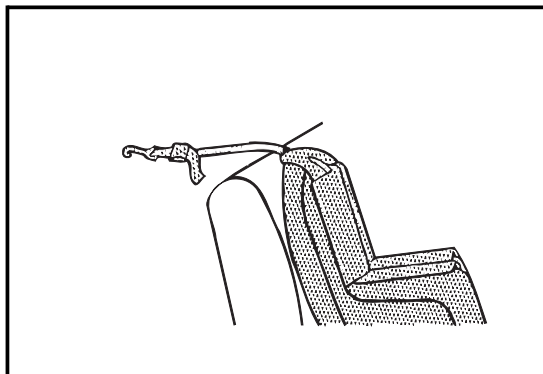

Для детского кресла, обращенного спинкой назад, закрепите верхнюю стропу к фиксирующей скобе.

- Если сиденье не имеет подголовника, пропустите верхнюю крепежную стропу детского сиденья непосредственно поверх спинки сиденья.

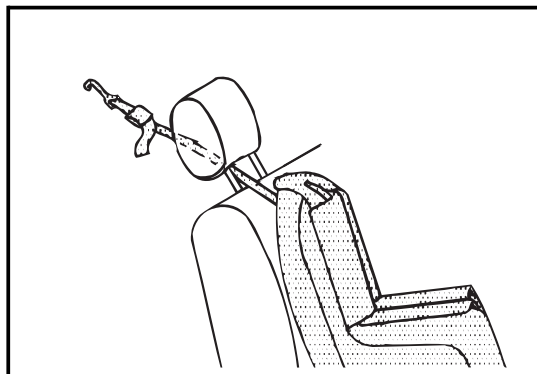

- При наличии складывающегося подголовника, и если детское кресло имеет одиночную верхнюю стропу, сложите подголовник и пропустите верхнюю крепежную стропу детского кресла под подголовником.

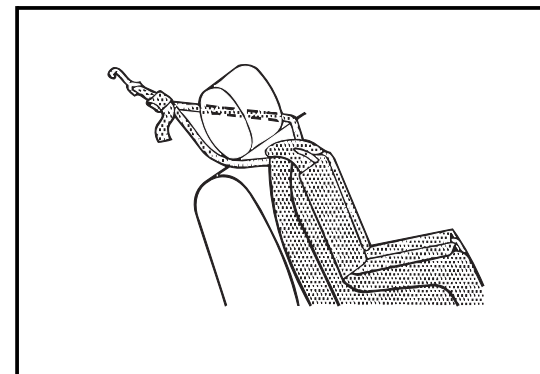

- Если сиденье оборудовано фиксированным или регулируемым подголовником, и если детское кресло имеет двойную верхнюю стропу, то пропустите верхнюю крепежную стропу детского кресла по бокам подголовника.

Примечание:

Если ваш автомобиль оснащен шторкой багажного отделения, пропустите верхнюю стропу между спинкой сиденья и шторкой, прежде чем закреплять стропу.

Затяните верхнюю стропу детского кресла в соответствии с инструкцией изготовителя.

**ФИКСАЦИЯ ДЕТСКИХ КРЕСЕЛ
С НИЖНИМИ СКОБАМИ И ВЕРХНЕЙ
СТРОПОЙ**** ПРЕДОСТЕРЕЖЕНИЕ**

Не оставляйте детей в автомобиле без присмотра.

Оставленные без присмотра дети могут играть с ремнями безопасности. Ремень может захлестнуться вокруг шеи ребенка и затянуться. Ребенок может получить тяжелые травмы и даже погибнуть.

Никогда не разрешайте детям играть с ремнями безопасности.

После установки детского кресла полностью вытяните плечевую лямку ремня безопасности с его катушки для активации функции блокировки (при наличии).

Закрепите все не используемые ремни безопасности позади детского кресла, так, чтобы ребенок не мог достать их.

ВНИМАНИЕ

Контакт между детским креслом или деталями его крепления и ремнем безопасности может привести к повреждению оборудования.

Укладывая не используемые ремни безопасности позади детского кресла, убедитесь в отсутствии контакта между детским креслом или деталями его крепления и штатным ремнем безопасности автомобиля.

ВНИМАНИЕ

Складывание заднего сиденья при застегнутых ремнях безопасности может привести к повреждению ремней безопасности или сиденья.

Обязательно возвращайте ремни безопасности в их нормальное не рабочее положение, прежде чем складывать заднее сиденье.

Сиденья и удерживающие системы



При установке детских кресел данной конструкции следуйте изложенной ниже процедуре:

1. Найдите фиксирующие скобы в месте стыка спинки и подушки сиденья. Скобы расположены под откидными клапанами. Чтобы поднять клапан и получить доступ к скобам, необходимо сложить сиденье.

Для складывания сиденья потяните за петлю, чтобы освободить из фиксатора подушку сиденья, затем потяните подушку сиденья вверх и сложите ее вперед.

См. также следующие параграфы выше в этой главе для получения более подробной информации:

- Заднее сиденье (Дополнительное оборудование)

Поднимите клапан, чтобы получить доступ к скобам для крепления детского кресла.

Опустите подушку сиденья в ее начальное положение.

2. Установите детское кресло на сиденье.

3. Закрепите фиксаторы детского кресла к крепежным скобам автомобиля. Следуйте инструкциям, прилагаемым к детским креслам.

ПРЕДОСТЕРЕЖЕНИЕ

Каждая скоба или группа фиксаторов предназначены для крепления только одного детского кресла. Если использовать скобу для фиксации более чем одного детского кресла, то скоба может расшататься и даже сломаться при столкновении. Ребенок и другие пассажиры могут получить травмы. Во избежание получения травм пассажирами и повреждения автомобиля, крепите стропу только одного детского кресла к каждой фиксирующей скобе.

4. Для детского кресла, обращенного спинкой назад, закрепите верхнюю стропу к фиксирующей скобе.

См. параграф «Верхняя крепежная стропа детского кресла» далее в этой главе.

Изучите инструкцию изготовителя, чтобы определить, когда и в каком порядке затягивать верхнюю стропу.

5. Потяните детское кресло во всех направлениях, чтобы убедиться в надежности его фиксации.

Чтобы снять детское кресло, отсоедините верхнюю стропу (при ее наличии) от скобы, а затем отсоедините нижние фиксаторы.

Отсоедините ремни безопасности и верните их в нормальное положение.

Если ваш автомобиль участвовал в серьезном столкновении, система крепления детских кресел могла быть повреждена. Возможно, необходим ремонт или замена некоторых компонентов. После аварии необходимо проверить фиксаторы детских удерживающих систем.

Глава 3 - Начало движения и рекомендации по вождению автомобиля

Период обкатки нового автомобиля	253
Ключи	253
Система Passlock®	254
Система противоугонной сигнализации	255
Дистанционное управление дверными замками	257
Управление системой	257
Радиус действия пульта дистанционного управления	258
Замена элемента питания	259
Настройка пультов дистанционного управления	260
Замок зажигания	260
Система сохранения питания дополнительного электрооборудования	261
Инструкции по запуску двигателя	262
Запуск двигателя	262
Компьютерная система управления запуском двигателя	263
Проблемы, возникающие при запуске двигателя	263
Регулируемые педали акселератора и тормоза	265
Система активного управления подачей топлива Active Fuel Management™	265
Трансмиссия	266
Автоматическая коробка передач	266
Система полного привода	270
Автоматическая раздаточная коробка	270
Руководство по вождению автомобилей с полноприводной трансмиссией	274
Прежде чем пускаться в путь по бездорожью	274
Загрузка автомобиля для движения по бездорожью	275
Охрана окружающей среды	276
Поездки в удаленные места	276
Обучение вождению по бездорожью	277
Движение по бездорожью	277
Движение по холмистой местности	278
Приближение к холму	278
Движение на подъем	279
Движение по спуску	281
Движение поперек склона	282
Движение по грязи, песку, снегу или льду	283
Преодоление водных преград	284
Парковка автомобиля	285
Перемещение селектора автоматической коробки передач в положение Р (Стоянка)	285
Блокировка трансмиссионного тормоза	286
Перемещение селектора автоматической коробки передач из положения Р (Стоянка)	287
Сцепление колес с дорогой	287
Система Stabilitrak®	287
Блокировка заднего дифференциала	288

Глава 3 - Начало движения и рекомендации по вождению автомобиля

Рулевое управление	288	Установка снежного плуга или другого подобного оборудования	294
Рулевое управление с гидроусилителем	288	Буксировка прицепа	295
Тормозная система	288	Сцепные устройства	298
Индикаторы износа тормозных колодок дисковых тормозных механизмов	289	Страховочные цепи	299
Регулировка зазоров в тормозных механизмах	290	Тормозная система прицепа	299
Величина хода педали тормоза	290	Указатели поворота	299
Регулировка положения педали тормоза	290	Парковка на уклонах	300
Антиблокировочная тормозная система	290	Электропроводка прицепа	301
Система динамического перераспределения тормозных усилий	290	Техническое обслуживание автомобиля при буксировке прицепа	302
Стояночный тормоз	291	Буксировка вашего автомобиля	303
Подвеска	291		
Загрузка автомобиля	292		
Табличка с информацией о шинах	293		
Сертификационная табличка/табличка с информацией о шинах	293		

■ ПЕРИОД ОБКАТКИ НОВОГО АВТОМОБИЛЯ

ВНИМАНИЕ

Ваш автомобиль не нуждается в специальной обкатке. Однако он будет более надежен в дальнейшей эксплуатации, если вы будете соблюдать следующие указания:

- В течение первых 800 километров пробега не превышайте скорость 90 км/ч.
- Избегайте движения с постоянной - высокой или низкой - скоростью в течение первых 800 км пробега. Не нажимайте до упора на педаль акселератора при разгонах.
- Избегайте торможения двигателем для замедления автомобиля.

ВНИМАНИЕ

- Избегайте резких торможений в течение первых примерно 320 км пробега. Когда на автомобиле установлены новые тормозные колодки, резкие торможения могут привести к их преждевременному износу. Также выполняйте эту рекомендацию каждый раз после установки новых тормозных колодок.
- Не буксируйте прицеп в период обкатки автомобиля.

По мере обкатки, вы можете постепенно увеличивать частоту вращения коленчатого вала двигателя и нагрузку автомобиля.

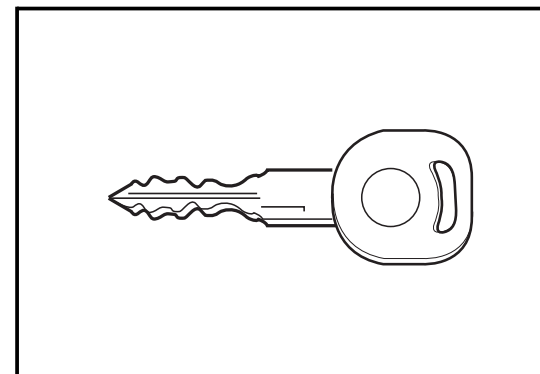

■ КЛЮЧИ

⚠ ПРЕДОСТЕРЕЖЕНИЕ

Запрещено оставлять детей в автомобиле, если ключ находится в замке зажигания. Дети могут включить электрические стеклоподъемники, использовать другие органы управления автомобиля, или даже завести двигатель и поехать. Это может привести к ранению и даже гибели детей, либо людей, находящихся вне автомобиля.

Дети могут получить серьезную травму и даже погибнуть, если они будут находиться в оконном проеме при закрывании стекла.

Не оставляйте детей в автомобиле без присмотра.

Начало движения и рекомендации по вождению автомобиля

При покупке нового автомобиля вы получаете ключ с двухсторонней бородкой, который используется для включения зажигания и отпирания/запирания всех замков.

Этот ключ имеет кодовый номер, который выдается первому владельцу при поставке автомобиля.

Кодовый номер позволяет вашему дилеру при необходимости изготовить дубликат ключа.

В случае утери ключа вы можете легко заказать дубликат с использованием данного кода.

Данный код также может храниться у вашего дилера.

ВНИМАНИЕ

Противоугонная система может затруднить вход в автомобиль, если вы оставили ваши ключи внутри него. При открывании двери у вас даже может возникнуть необходимость повредить автомобиль. Поэтому следует иметь запасные ключи.

Система Passlock®

Ваш автомобиль оборудован пассивной противоугонной системой.

Эта система включает подачу топлива только в том случае, если в замок зажигания вставлен правильный ключ. Если система определит, что используется неправильный ключ, или обнаружит попытку взлома цилиндра замка зажигания, то подача топлива будет заблокирована.

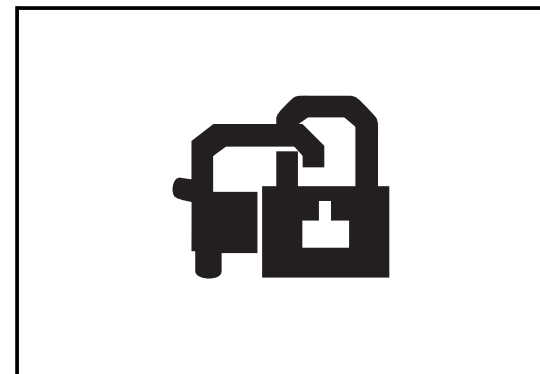

Если был использован неправильный ключ, или если двигатель глохнет и мигает сигнализатор противоугонной системы, то поверните ключ в положение блокировки, и подождите около десяти минут до тех пор, пока сигнализатор не перестанет мигать, прежде чем вы вновь попытаетесь завести двигатель.

Если после трех попыток двигатель не заводится, ваш автомобиль нуждается в ремонте.

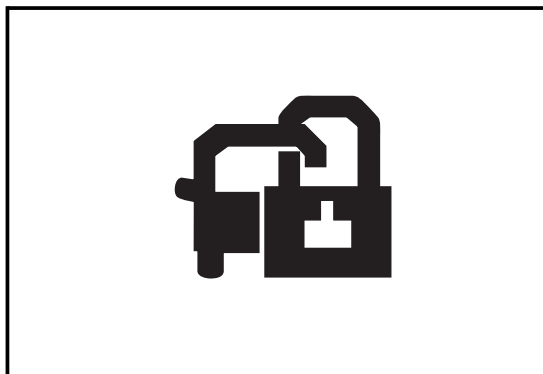

Если во время движения загорается сигнализатор противоугонной системы, это может свидетельствовать о неисправности системы. Вы сможете вновь запустить двигатель, но автомобиль не будет защищен системой Passlock[®]. Обратитесь к вашему дилеру для проведения ремонта.

См. параграф «Сигнализатор неисправности противоугонной системы» в главе 1.

Не оставляйте в автомобиле ключи и устройства отключения противоугонной системы.

■ СИСТЕМА ПРОТИВОУГОННОЙ СИГНАЛИЗАЦИИ

Ваш автомобиль оборудован системой противоугонной сигнализации.

Для активации системы:

1. Откройте дверь и запирайте автомобиль при помощи переключателя центрального замка, или запирайте автомобиль при помощи пульта дистанционного управления (дополнительное оборудование).

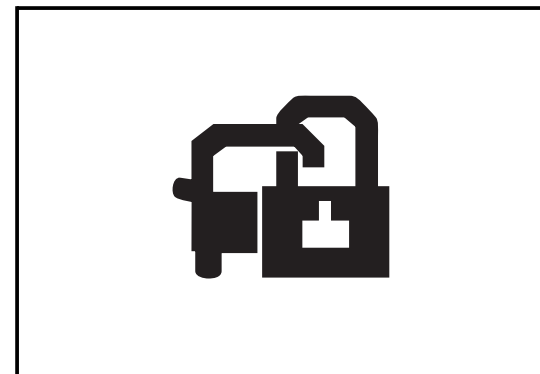

Индикатор системы противоугонной сигнализации начнет мигать.

2. Закройте все двери. Индикатор системы противоугонной сигнализации выключится примерно через 30 секунд.

Когда индикатор погаснет, это означает, что система противоугонной сигнализации активирована.

Если запертая дверь будет открыта каким-либо иным способом, кроме использования ключа или пульта дистанционного управления, то система противоугонной сигнализации сработает.

Начало движения и рекомендации по вождению автомобиля

В зависимости от того, как система была запрограммирована при помощи информационного центра водителя, может включиться звуковой сигнал, и начнут мигать фары.

Для получения более подробной информации см. раздел "Персональные настройки функций" и "**ALARM WARNING** (Сигнал системы противоугонной сигнализации)" в разделе "Информационный центр водителя" в главе 1.

Система противоугонной сигнализации не будет активирована, если вы запрете двери при помощи ключа или рычагов механической блокировки, или если вы запрете двери изнутри при помощи выключателя центрального замка после того, как все двери были закрыты.

Во избежание срабатывания системы, вы должны открывать дверь ключом или при помощи пульта дистанционного управления.

Если охранная сигнализация случайно включилась, вы можете выключить ее, открыв любую дверь ключом, запустив двигатель или нажав кнопку отпирания на пульте дистанционного управления.

Для проверки системы:

3. Опустите стекло и откройте дверь.
4. Заприте двери с помощью выключателя центрального замка или пульта дистанционного управления
5. Закройте дверь и подождите около 30 секунд, пока не погаснет индикатор системы противоугонной сигнализации.
6. После этого просуньте руку в открытое окно и откройте дверь при помощи внутренней ручки.
7. Откройте дверь. Сирена системы охранной сигнализации должна сработать.

Если звуковой сигнал не работает, возможно, перегорел его предохранитель.

Если проблема связана с перегоранием предохранителя, см. раздел "Электрические предохранители и автоматы защиты цепей" в главе 4 для получения более подробной информации.

Если сирена противоугонной сигнализации все равно не включается, или если не мигают фары, обратитесь к вашему дилеру для обслуживания системы.

При активации системы противоугонной сигнализации переключатель центрального замка не работает для отпирания дверей.

■ ДИСТАНЦИОННОЕ УПРАВЛЕНИЕ ДВЕРНЫМИ ЗАМКАМИ

Изменения, внесенные в данную систему любыми организациями и лицами, иными, чем уполномоченная сервисная станция, могут привести к отмене разрешения на использование данной системы.

Эта функция позволяет вам запереть и отпереть двери автомобиля с расстояния до 9 метров.

Система дистанционного управления замками дверей может также взаимодействовать с системой противоугонной сигнализации (дополнительное оборудование).

См. "Система противоугонной сигнализации" ранее в этой главе для получения дополнительной информации.

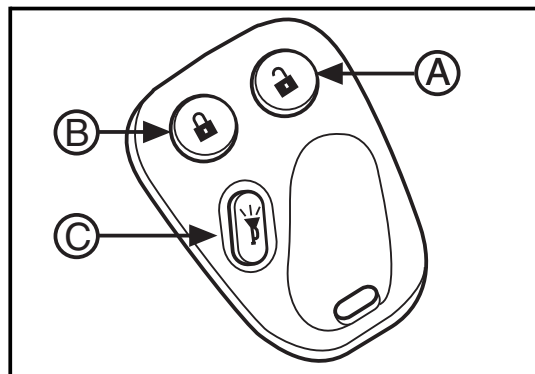

Управление системой

Вы можете выбрать различные варианты подтверждения срабатывания для пульта дистанционного управления. Для получения более подробной информации см. "Персональные настройки функций" в разделе "Информационный центр водителя" в Главе 1.

Отпирание дверей

Нажмите на кнопку **(A)**, чтобы отпереть замок двери водителя и включить освещение салона. При этом могут мигнуть стояночные фонари. Чтобы отпереть все двери, нажмите на эту кнопку дважды в течение трех секунд.

Вы можете также запрограммировать ваш автомобиль таким образом, чтобы сиденье водителя автоматически смещалось в запомненное индивидуальное положение при нажатии на кнопку отпирания дверей.

См. параграф "Вызов запомненного положения сиденья" в разделе «Информационный центр водителя» в главе 1.

См. также параграф "Функция запоминания регулировок" в главе 1.

Запирание дверей

Для запирания всех дверей нажмите на кнопку **(B)**.

Если вы нажмете на эту кнопку дважды в течение трех секунд, то прозвучит звуковой сигнал, подтверждающий запирание дверей.

Начало движения и рекомендации по вождению автомобиля

Сигнал тревоги

Для включения сигнала тревоги нажмите на кнопку . Включится сирена, и внешние световые приборы будут мигать 30 секунд. Чтобы выключить сирену, не дожидаясь автоматического отключения, нажмите кнопку еще раз или запустите двигатель.

Для программирования установок системы противоугонной сигнализации при использовании пульта дистанционного управления, см. раздел "Персональные настройки функций" и "**ALARM WARNING** (Сигналы системы противоугонной сигнализации)" в разделе "Информационный центр водителя" в главе 1.

Радиус действия пульта дистанционного управления

Радиус действия пульта дистанционного управления должен составлять около 9 метров. Время от времени вы можете заметить, что этот радиус уменьшается. Это нормальное явление. Если пульт дистанционного управления не работает, или если вам приходится подходить ближе к автомобилю, чем обычно, для его срабатывания:

- Возможно, вы находитесь слишком далеко от автомобиля. Проверьте расстояние, на котором вы стоите. Радиус действия пульта дистанционного управления уменьшается, когда идет дождь или снег.

- Проверьте, насколько вы удачно выбрали место, в котором вы стоите. Сигнал может блокироваться другими автомобилями или объектами. Сделайте несколько шагов вправо или влево.
- Возможно, требуется заменить элемент питания в вашем пульте дистанционного управления. Смотрите инструкции по замене элемента питания.

Если ни одна из этих мер не помогает, обратитесь к вашему дилеру для технического обслуживания автомобиля.

Замена элемента питания

Если на дисплее информационного центра водителя появляется сообщение **KEYFOB X BATTERY LOW** (Разряжен элемент питания пульта дистанционного управления X), следует заменить элемент питания.

Для получения более подробной информации см. раздел «Сообщения информационного центра водителя» в главе 1.

ВНИМАНИЕ

При замене элемента питания действуйте осторожно, чтобы не коснуться открытых элементов электрической схемы. Статическое напряжение вашего тела, передаваемое на эти элементы, может вывести из строя пульт дистанционного управления.

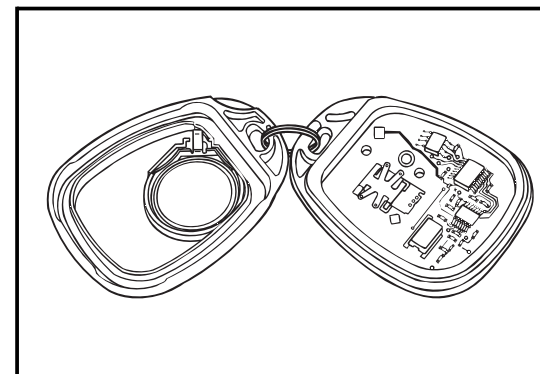
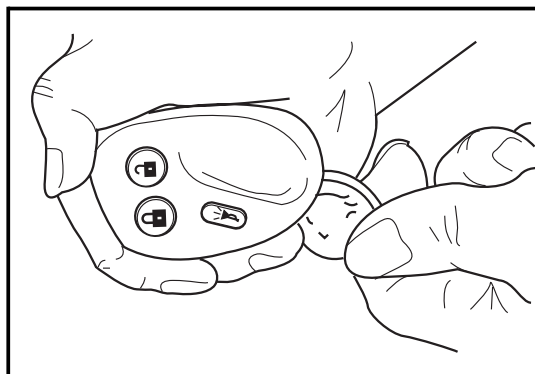

Для замены элемента питания:

1. При помощи тонкого не металлического предмета отделите верхнюю часть корпуса передатчика от нижней.
2. При помощи карандаша или аналогичного не металлического предмета выньте элемент питания.
3. Замените элемент питания. Используйте элемент питания типа CR2032.
4. Скрепите вместе верхнюю и нижнюю части корпуса пульта.
5. Проверьте работу пульта дистанционного управления.

Начало движения и рекомендации по вождению автомобиля

Настройка пультов дистанционного управления

Настройка пультов дистанционного управления для вашего автомобиля может понадобиться в случае утери или замены пульта дистанционного управления. Даже если вы заменяете только один пульт, вам придется одновременно настроить все имеющиеся у вас пульты. Для одного автомобиля можно настроить до четырех пультов дистанционного управления.

Обратитесь к вашему дилеру для приобретения нового пульта дистанционного управления и настройки пультов.

■ ЗАМОК ЗАЖИГАНИЯ

⚠ ПРЕДОСТЕРЕЖЕНИЕ

Запрещено оставлять детей в автомобиле, если ключ находится в замке зажигания. Дети могут включить электрические стеклоподъемники, использовать другие органы управления автомобиля, или даже завести двигатель и поехать. Это может привести к ранению и даже гибели детей, либо людей, находящихся вне автомобиля.

Дети могут получить серьезную травму и даже погибнуть, если они будут находиться в оконном проеме при закрывании стекла.

Не оставляйте детей в автомобиле без присмотра.

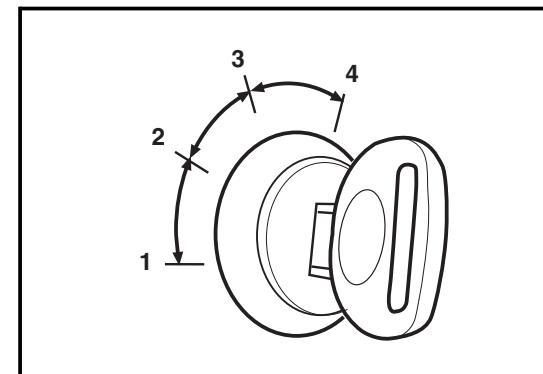

Когда ключ находится в замке зажигания, вы можете повернуть его в одно из четырех положений:

1. **LOCK** (Блокировка): Это единственное положение, в котором вы можете вынуть ключ из замка зажигания. При этом блокируется система зажигания и трансмиссия вашего автомобиля.

Если рулевое колесо заблокировалось, слегка вращайте его вправо и влево и включите зажигание в положение **ACC** (Вспомогательные потребители электроэнергии). Если рулевое колесо не разблокируется, ваш автомобиль нуждается в техническом обслуживании.

Если дверь водителя будет открыта в то время, когда ключ зажигания находится в замке, то прозвучит сигнал гонга, напоминающий о необходимости вынуть ключ из замка зажигания.

ВНИМАНИЕ

Если вам кажется, что ключ застрял в замке зажигания, убедитесь в том, что вы используете правильный ключ, и что он вставлен в замок до упора. Поворачивайте ключ только вручную. Не используйте каких-либо инструментов и не прикладывайте слишком больших усилий, чтобы повернуть ключ в замке зажигания. Если указанные действия не приносят результата, обратитесь к вашему дилеру.

2. **ACC** (Вспомогательные потребители электроэнергии): В этом положении вы можете включать вспомогательные потребители электроэнергии вашего автомобиля, когда двигатель не работает.

Продолжительное использование электрооборудования (например, аудиосистемы) в режиме питания дополнительного оборудования может привести к разряду аккумуляторной батареи и проблемам при запуске двигателя. Не оставляйте ключ зажигания в положении питания дополнительного электрооборудования или в положении "ON" на продолжительное время.

3. **ON** (Включено): Ключ возвращается в положение **ON** после того, как вы запустите двигатель и отпустите ключ.
4. **START** (Работа стартера): Запуск двигателя. После запуска двигателя отпустите ключ. Ключ зажигания вернется в положение **ON**.

Система сохранения питания дополнительного электрооборудования

После выключения зажигания вы можете продолжать пользоваться электрооборудованием вашего автомобиля, например, электрическими стеклоподъемниками или аудиосистемой. Подача электропитания не прекращается в течение 20 минут или до момента открывания какой-либо двери.

Начало движения и рекомендации по вождению автомобиля

■ ИНСТРУКЦИИ ПО ЗАПУСКУ ДВИГАТЕЛЯ

ВНИМАНИЕ

Двигатель вашего автомобиля рассчитан на совместную работу с электронными системами вашего автомобиля. Если вы устанавливаете дополнительное электрооборудование, это может повлиять на работу двигателя. Проконсультируйтесь со своим дилером, прежде чем устанавливать какое-либо дополнительное оборудование.

Гарантия изготовителя не распространяется на любые возможные неисправности, вызванные неправильной установкой дополнительного электрооборудования.

Запуск двигателя

Перед запуском двигателя убедитесь, что рычаг стояночного тормоза затянут.

При запуске двигателя рычаг коробки передач должен находиться в положении **P** (Стоянка) или **N** (Нейтраль).

Для повторного запуска двигателя, когда автомобиль уже движется, используйте положение рычага **N** (Нейтраль).

ВНИМАНИЕ

Не переводите селектор автоматической коробки передач в положение **P** (Стоянка) во время движения автомобиля.

В противном случае вы можете повредить трансмиссию вашего автомобиля.

Поверните ключ зажигания в положение **START**. Не нажимайте на педаль акселератора. Отпустите ключ после запуска двигателя. Частота вращения холостого хода будет уменьшаться по мере прогрева двигателя.

Если двигатель не запустится в течение 15 секунд, система прекратит проворачивать коленчатый вал двигателя во избежание повреждения стартера.

Не увеличивайте частоту вращения коленчатого вала двигателя непосредственно после запуска двигателя.

Выждите достаточное время, чтобы двигатель прогрелся и чтобы моторное масло было подано ко всем деталям двигателя, требующим смазки.

Компьютерная система управления запуском двигателя

Эта система облегчает запуск двигателя и предотвращает возможность повреждения различных компонентов автомобиля. После начала проворачивания коленчатого вала двигателя, он будет вращаться в течение нескольких секунд или до запуска двигателя.

Если двигатель не запустится в течение 15 секунд, система прекратит проворачивать коленчатый вал двигателя во избежание повреждения стартера.

Чтобы прекратить проворачивание коленчатого вала двигателя или заглушить двигатель, поверните ключ зажигания в положение **ACC** или **LOCK**.

Проблемы, возникающие при запуске двигателя

ВНИМАНИЕ

Если вы будете удерживать ключ зажигания в положении **START** после окончания проворачивания коленчатого вала, это может привести к перегреву и выходу из строя стартера, а также к разряду аккумуляторной батареи.

Во избежание разряда аккумуляторной батареи и повреждения стартера, перед повторной попыткой запуска двигателя необходимо выждать, по крайней мере, 15 секунд.

Если двигатель не запускается

Если двигатель не запускается при работе стартера в течение 10 секунд, полностью нажмите на педаль акселератора и удерживайте ключ в замке зажигания в положении **START** до пяти секунд. После запуска двигателя отпустите ключ и уберите ногу с педали акселератора. Во избежание разряда аккумуляторной батареи и повреждения стартера, перед повторной попыткой запуска двигателя необходимо выждать, по крайней мере, 15 секунд.

После того как двигатель запустится, дайте ему прогреться, прежде чем начать движение. Не увеличивайте частоту вращения коленчатого вала двигателя, пока он не прогрелся.

Выждите достаточное время, чтобы двигатель прогрелся, и чтобы моторное масло было подано ко всем деталям двигателя, требующим смазки.

Начало движения и рекомендации по вождению автомобиля

Запуск двигателя в холодную погоду

При запуске двигателя в очень холодную погоду (при температуре ниже -18°C), поверните ключ в замке зажигания в положение **START** и удерживайте его в этом положении до 15 секунд. Отпустите ключ после запуска двигателя.

Во избежание разряда аккумуляторной батареи и повреждения стартера, перед повторной попыткой запуска двигателя необходимо выждать, по крайней мере, 15 секунд.

После того как двигатель запустится, дайте ему прогреться, прежде чем начать движение. Не увеличивайте частоту вращения коленчатого вала двигателя, пока он не прогреется.

Выждите достаточное время, чтобы двигатель прогрелся, и чтобы моторное масло было подано ко всем деталям двигателя, требующим смазки.

Избыток бензина в цилиндрах двигателя

Если двигатель не запускается в течение десяти секунд, возможно, в цилиндры двигателя было подано избыточное количество бензина.

В этом случае нажмите на педаль акселератора до упора и продолжайте удерживать ключ зажигания в положении **START** в течение еще пяти секунд.

После запуска двигателя отпустите ключ и уберите ногу с педали акселератора.

Если двигатель запускается и тут же глохнет, повторите те же действия. Это позволит удалить избыток бензина из цилиндров двигателя.

Во избежание разряда аккумуляторной батареи и повреждения стартера, перед повторной попыткой запуска двигателя необходимо выждать, по крайней мере, 15 секунд.

После того как двигатель запустится, дайте ему прогреться, прежде чем начать движение. Не увеличивайте частоту вращения коленчатого вала двигателя, пока он не прогреется.

Выждите достаточное время, чтобы двигатель прогрелся, и чтобы моторное масло было подано ко всем деталям двигателя, требующим смазки.

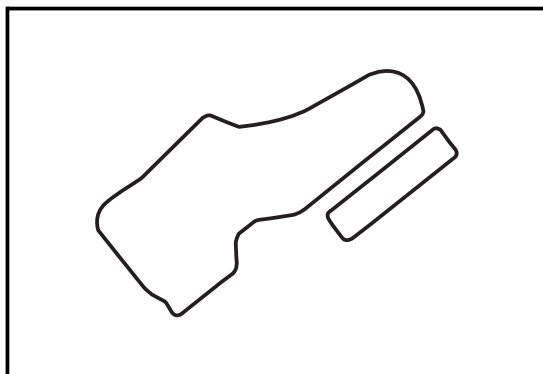

■ РЕГУЛИРУЕМЫЕ ПЕДАЛИ АКСЕЛЕРАТОРА И РАБОЧЕГО ТОРМОЗА (ДОПОЛНИТЕЛЬНОЕ ОБОРУДОВАНИЕ)

Регулируемые педали предназначены для удобства водителей небольшого роста.

Кнопка управления регулировкой расположена с левой стороны рулевой колонки.

Для регулировки педалей селектор автоматической коробки передач должен находиться в положении **P** (Стоянка).

Для того чтобы передвинуть педали ближе или дальше от сиденья водителя, нажмите переключатель.

Для получения информации о запоминании положения регулируемых педалей, обратитесь к параграфу «Функция запоминания регулировок» в главе 1.

■ СИСТЕМА АКТИВНОГО УПРАВЛЕНИЯ ПОДАЧЕЙ ТОПЛИВА ACTIVE FUEL MANAGEMENT™

Двигатель вашего автомобиля может быть оборудован системой активного управления подачей топлива Active Fuel Management™. Эта система позволяет двигателю работать на четырех или восьми цилиндрах, в зависимости от нагрузки.

Система поддерживает работу всех восьми цилиндров, если требуется высокая мощность, например, при разгоне с места, при обгоне или при выезде на скоростную магистраль.

Система автоматически включает режим работы только четырех цилиндров, когда требуется меньшая мощность, например, при движении с постоянной скоростью. Это позволяет улучшить топливную экономичность.

Начало движения и рекомендации по вождению автомобиля

■ ТРАНСМИССИЯ

Автоматическая коробка передач

ВНИМАНИЕ

Слишком быстрое буксование колес или попытка удержать автомобиль на подъеме при помощи только педали акселератора может привести к повреждению коробки передач.

Гарантия изготовителя не распространяется на неисправности, вызванные подобными действиями.

Если ваш автомобиль застрял, не допускайте слишком быстрого буксования колес.

При остановке на подъеме удерживайте автомобиль на месте при помощи тормозной системы.

⚠ ПРЕДОСТЕРЕЖЕНИЕ

Запрещено переводить рычаг селектора автоматической коробки передач из положения **P** (Стоянка) или **N** (Нейтраль), когда двигатель работает на повышенных оборотах.

Вы можете потерять контроль над автомобилем, при этом вы и другие люди могут получить травмы.

Переводить селектор автоматической коробки передач в положение движения при высокой частоте вращения коленчатого вала двигателя очень опасно.

Держите ногу на педали тормоза и не нажимайте на педаль акселератора.

После включения передачи немного выждите и затем медленно отпустите педаль тормоза. Это позволит избежать неожиданно резкого трогания автомобиля с места.

ВНИМАНИЕ

Любые повреждения автоматической коробки передач вашего автомобиля, вызванные переключением селектора автоматической коробки передач из положений **P** (Стоянка) или **N** (Нейтраль) при повышенной частоте вращения коленчатого вала двигателя, не покрываются гарантийными обязательствами изготовителя.

P R N D 3 2 1

Селектор автоматической коробки передач имеет несколько различных положений.

P (Стоянка)

В этом положении задние колеса вашего автомобиля заблокированы. Используйте это положение, когда вы оставляете автомобиль на стоянке, и при запуске двигателя.

⚠ ПРЕДОСТЕРЕЖЕНИЕ

Покидая автомобиль, убедитесь, что селектор автоматической коробки передач полностью перемещен в положение **P** (Стоянка), а рычаг стояночного тормоза затянут до упора. Не пытайтесь перевести селектор положение **P** (Стоянка) во время движения автомобиля.

Если ваш автомобиль имеет полноприводную трансмиссию, убедитесь, что в раздаточной коробке включена одна из ступеней для движения, а не **N** (Нейтраль). В противном случае автомобиль может покатиться, даже если селектор автоматической коробки передач находится в положении **P** (Стоянка).

Ваш автомобиль имеет систему блокировки переключения автоматической коробки передач. Если двигатель работает, то для того, чтобы перевести селектор автоматической коробки передач из положения **P** (Стоянка) необходимо нажать педаль тормоза до упора.

Если вы не можете передвинуть селектор автоматической коробки передач из положения **P** (Стоянка), то ослабьте усилие, прилагаемое к рычагу селектора, продолжая нажимать на педаль тормоза. Нажмите кнопку на рычаге селектора и полностью переведите селектор в положение **P** (Стоянка). Вновь попробуйте перевести селектор из положения **P** (Стоянка) в желаемое положение.

Начало движения и рекомендации по вождению автомобиля

R (Задний ход)

Это положение селектора используется для движения задним ходом.

ВНИМАНИЕ

Переводите селектор автоматической коробки передач в положение **R** (Задний ход) только после полной остановки автомобиля. Включение передачи заднего хода, когда автомобиль еще не остановился, может привести к повреждению автоматической коробки передач.

Гарантия изготовителя не распространяется на устранение возможных повреждений.

N (Нейтраль)

В этом положении селектора двигатель не соединен с колесами. Можно пользоваться положением **N** (Нейтраль) для запуска заглохшего двигателя при движении автомобиля.

ПРЕДОСТЕРЕЖЕНИЕ

Запрещено переводить рычаг селектора автоматической коробки передач из положения **P** (Стоянка) или **N** (Нейтраль), когда двигатель работает на повышенных оборотах.

D (Движение вперед)

Это положение селектора используется при обычных условиях вождения в городе и по автомагистралям. Для увеличения тягового усилия и быстрого ускорения:

- если вы движетесь со скоростью менее 55 км/ч, нажмите на педаль акселератора примерно на половину ее хода;
- если вы движетесь со скоростью более 55 км/ч, нажмите на педаль акселератора до упора.

Если дорога скользкая, переключение на пониженную передачу может привести к заносу автомобиля.

Данное положение селектора можно использовать также в следующих условиях:

- движение по горным извилистым дорогам
- буксировка прицепа
- перевозка тяжелого груза
- вождение по бездорожью

Если автоматическая коробка передач слишком часто переключается на пониженную передачу, вы можете переключить селектор коробки передач в положение **3** (Третья передача) или, при необходимости, на еще более низкую передачу.

3 (Третья передача)

Это положение также используется для обычного вождения.

Это положение селектора обеспечивает более эффективное торможение двигателем, чем положение **D**, без использования рабочей тормозной системы.

Нажмите на кнопку разблокировки, переключая селектор из положения **D** (Движение) в положение **3** (Третья передача).

2 (Вторая передача)

Данное положение селектора обеспечивает дополнительное увеличение тягового усилия при дальнейшем ухудшении экономичности. Используйте это положение при преодолении крутых подъемов.

Это положение селектора обеспечивает более эффективное торможение двигателем, чем положение **3** (Третья передача), без использования рабочей тормозной системы.

Положение селектора автоматической коробки передач **2** (Вторая передача) позволяет автомобилю трогаться с места на второй передаче, снижая крутящий момент на ведущих колесах и, тем самым, уменьшая вероятность пробуксовки на скользком дорожном покрытии.

Нажмите на кнопку разблокировки, переключая селектор из положения **3** (Третья передача) в положение **2** (Вторая передача).

1 (Первая передача)

Данное положение селектора обеспечивает еще большее увеличение тягового усилия по сравнению с положением **2** при дальнейшем ухудшении топливной экономичности. Это положение селектора автоматической коробки передач можно использовать при преодолении очень крутых подъемов, либо при движении по глубокому снегу или грязи.

Это положение селектора обеспечивает более эффективное торможение двигателем, чем положение **2** (Вторая передача), без использования рабочей тормозной системы.

Нажмите на кнопку разблокировки, переключая селектор из положения **2** (Вторая передача) в положение **1** (Первая передача).

Автоматическая коробка передач не переключится на первую передачу до тех пор, пока скорость движения автомобиля не снизится до необходимой величины.

СИСТЕМА БЛОКИРОВКИ ПЕРЕКЛЮЧЕНИЯ АВТОМАТИЧЕСКОЙ КОРОБКИ ПЕРЕДАЧ

Ваш автомобиль имеет систему блокировки переключения автоматической коробки передач. Если двигатель работает, то для того, чтобы перевести селектор автоматической коробки передач из положения **P** (Стоянка), необходимо нажать педаль тормоза до упора и нажать на кнопку разблокировки.

Для получения более подробной информации см. параграф "Парковка автомобиля" далее в этой главе.

Начало движения и рекомендации по вождению автомобиля

■ СИСТЕМА ПОЛНОГО ПРИВОДА (ДОПОЛНИТЕЛЬНОЕ ОБОРУДОВАНИЕ)

ВНИМАНИЕ

Движение в режиме полного привода по ровной и сухой дороге с твердым покрытием в течение продолжительного времени может привести к сокращению срока службы трансмиссии вашего автомобиля.

ВНИМАНИЕ

Продолжительное движение с включенным режимом автоматического подключения полного привода или полного привода с повышенной ступенью раздаточной коробки может привести к сокращению срока службы раздаточной коробки и/или системы полного привода.

Пользуйтесь системой полного привода только тогда, когда необходимо дополнительное сцепление колес с дорогой, например на мокрых или покрытых льдом дорогах.

При нормальных условиях движения поставьте переключатель раздаточной коробки в режим привода только задних колес.

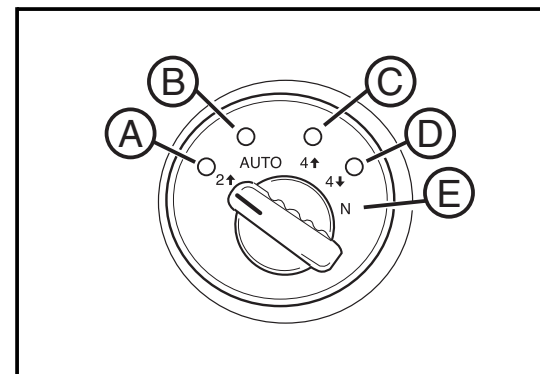

Автоматическая раздаточная коробка

Переключатель автоматической раздаточной коробки расположен на панели управления. Вы можете выбрать один из четырех режимов работы раздаточной коробки:

- Привод задних колес (A)

В этом положении переключатель должен находиться при обычных условиях вождения в городе и по автомагистралям. В этом режиме передние колеса вашего автомобиля отсоединены от двигателя. Этот режим обеспечивает наилучшую топливную экономичность.

- Автоматическое включение полного привода **(B)**

Это наилучший режим для движения при изменяющихся дорожных условиях.

Передний ведущий мост подключен, однако весь крутящий момент направляется к задним колесам. Только когда система определяет пробуксовку задних колес, автоматически включается полный привод.

При движении в этом режиме слегка ухудшается топливная экономичность по сравнению с вождением в режиме привода на одну ось.

- Привод всех колес с повышенной ступенью раздаточной коробки **(C)**

В этом режиме передний ведущий мост постоянно включен. Используйте режим 4H в условиях, когда требуется дополнительное тяговое усилие, например, на мокрых или покрытых льдом дорогах, либо при движении в условиях бездорожья.

- Привод всех колес с пониженной ступенью раздаточной коробки **(D)**

В данном режиме передний ведущий мост также постоянно подключен для создания дополнительного тягового усилия. Этот режим должен использоваться только в тяжелых внедорожных условиях, при движении по глубокому песку, грязи, либо на крутых подъемах и спусках.

- Нейтраль **(E)**

Используйте этот режим раздаточной коробки только при буксировке вашего автомобиля.

См. "Буксировка вашего автомобиля с целью отдыха" в главе 3 для получения информации о буксировке автомобиля.

ПРЕДОСТЕРЕЖЕНИЕ

Если в раздаточной коробке включена нейтраль, ваш автомобиль может покатиться, даже если селектор автоматической коробки передач находится в положении **P** (Стоянка). Вы или другие люди можете получить серьезные травмы. Убедитесь, что включен стояночный тормоз, прежде чем переключать раздаточную коробку в нейтральное положение.

При включении зажигания на короткое время загорятся все индикаторы, расположенные вокруг переключателя режимов работы раздаточной коробки, а затем останется гореть индикатор, соответствующий режиму, включенному в раздаточной коробке.

Если эти индикаторы не загораются при включении зажигания, необходимо обратиться на сервисную станцию.

Поверните переключатель в положение, соответствующее желаемому режиму работы раздаточной коробки.

Начало движения и рекомендации по вождению автомобиля

В процессе переключения индикатор будет мигать, а когда переключение будет закончено, загорится постоянно.

Если раздаточная коробка не может выполнить требуемое переключение, она вернется в свой предыдущий режим.

При возникновении неисправности системы полного привода, на панели приборов загорится сигнализатор неисправности системы полного привода. См. параграф "Сигнализаторы аварийного состояния" в главе 1.

Для включения или выключения режима полного привода с пониженной ступенью, зажигание должно быть включено, автомобиль должен стоять или двигаться со скоростью не более 3,2 км/ч (предпочтительно, чтобы он двигался со скоростью от 1 до 3 км/ч), и селектор автоматической коробки передач должен находиться в положении **N** (Нейтраль).

Поверните переключатель в положение, соответствующее желаемому режиму работы раздаточной коробки.

В процессе переключения индикатор будет мигать, а когда переключение будет закончено, загорится постоянно.

Если вы попытаетесь включить или выключить режим полного привода с пониженной ступенью, когда включена передача для движения и/или автомобиль движется слишком быстро, то индикатор будет мигать в течение 30 секунд, и переключение не будет выполнено до тех пор, пока скорость автомобиля не снизится до величины менее 3 км/ч и автоматическая коробка передач не будет включена в режим **N** (Нейтраль).

Если раздаточная коробка не может выполнить требуемое переключение в течение 30 секунд, она вернется в свой предыдущий режим.

Чтобы переключить раздаточную коробку в режим **N** (Нейтраль) для буксировки автомобиля:

1. Поставьте автомобиль таким образом, чтобы он не мог покатиться, затяните рычаг стояночного тормоза и запустите двигатель.
2. Переведите рычаг селектора автоматической коробки передач в положение **N** (Нейтраль).
3. Включите раздаточную коробку в режим привода задних колес.
4. Поверните переключатель раздаточной коробки таким образом, чтобы он прошел через положение полного привода с пониженной ступенью, и удерживайте его в этом положении в течение не менее десяти секунд.

Когда раздаточная коробка переключится в режим "нейтраль", загорится индикатор нейтрального положения раздаточной коробки.

5. Переведите рычаг селектора автоматической коробки передач в положение **R** (Задний ход) на одну секунду, затем переведите его в положение **D** (Движение вперед) также на одну секунду.
6. Поверните ключ в положение питания дополнительного электрооборудования.
7. Переведите рычаг селектора автоматической коробки передач в положение **P** (Стоянка).
8. Поверните ключ зажигания в положение **LOCK** (Блокировка).

См. “Буксировка автомобиля с целью отдыха” ниже в этой главе для получения информации о буксировке автомобиля.

Для переключения раздаточной коробки из режима **N** (Нейтраль):

1. Затяните рычаг стояночного тормоза и нажмите на педаль рабочего тормоза.
2. Включите зажигание, но не запускайте двигатель.
3. Переведите рычаг селектора автоматической коробки передач в положение **N** (Нейтраль).
4. Поверните переключатель в положение, соответствующее желаемому режиму работы раздаточной коробки.

Когда раздаточная коробка переключится из режима “нейтраль”, индикатор нейтрального режима раздаточной коробки погаснет.

5. Отпустите рычаг стояночного тормоза.
6. Запустите двигатель и переведите рычаг селектора автоматической коробки передач в необходимое положение.

Начало движения и рекомендации по вождению автомобиля

■ РУКОВОДСТВО ПО ВОЖДЕНИЮ АВТОМОБИЛЕЙ С ПОЛНОПРИВОДНОЙ ТРАНСМИССИЕЙ

Данный раздел относится к автомобилям с полноприводной трансмиссией.

Если ваш автомобиль не имеет полноприводной трансмиссии, избегайте движения в условиях бездорожья, за исключением ровной твердой поверхности.

При движении по бездорожью система подушек безопасности должна быть включена.

Всегда пристегивайтесь ремнями безопасности. Необходимо каждый раз убеждаться, что ремни безопасности правильно отрегулированы.

Движение по бездорожью может приносить большое удовольствие, однако в нем кроется ряд безусловных опасностей.

Самую большую опасность представляет собой местность, по которой вы движетесь.

Движение по бездорожью означает, что дорожная инфраструктура осталась позади. Полосы движения не размечены. Повороты не огорожены. Отсутствуют дорожные знаки. Поверхность может быть скользкой, неровной, иметь крутые подъемы и спуски. Короче говоря, вы вернулись назад к дикой природе.

Движение в условиях бездорожья требует новых навыков. Поэтому очень важно, чтобы вы прочитали данное руководство. Вы найдете здесь много рекомендаций и практических советов по вождению. Они помогут сделать ваши поездки по бездорожью более безопасными и приятными.

Прежде чем пускаться в путь по бездорожью

Прежде чем пускаться в путь по бездорожью, необходимо к этому подготовиться.

Убедитесь, что вы провели все необходимые сервисные работы и техническое обслуживание. Проверьте, чтобы все защитные щитки под днищем кузова (если они имеются) были правильно закреплены. Достаточно ли топлива в баке вашего автомобиля? Полностью ли накачано запасное колесо? Соответствуют ли норме уровни всех эксплуатационных жидкостей? Знаете ли вы местные законы, относящиеся к движению по бездорожью? Если нет, необходимо проконсультироваться с представителями властей в данном регионе. Не окажетесь ли вы на чьих-то частных владениях? Если да, то вам необходимо получить соответствующее разрешение на проезд.

Загрузка автомобиля для движения по бездорожью

Необходимо знать и помнить несколько важных особенностей загрузки вашего автомобиля.

- Наиболее тяжелые вещи следует укладывать на пол багажного отделения таким образом, чтобы они находились спереди от заднего моста. Укладывайте самые тяжелые предметы как можно ближе к передней части автомобиля.
- Убедитесь, что перевозимый багаж надежно закреплен, чтобы движение по бездорожью не привело к разбрасыванию вещей по салону.

⚠ ПРЕДОСТЕРЕЖЕНИЕ

- Багаж, уложенный в грузовом отделении на уровне выше спинок сидений, может сместиться вперед при резком торможении. Вы или ваши пассажиры можете получить травму.
- Незакрепленный багаж, лежащий на полу грузового отделения, может сорваться с места при движении по ухабистым дорогам. Вы или ваши пассажиры можете быть поранены этими предметами. Надежно закрепляйте багаж.
- Перевозка тяжелых грузов на верхнем багажнике повышает высоту центра тяжести автомобиля, что увеличивает опасность переворачивания. Переворачивание автомобиля может привести к тяжелым ранениям и даже к гибели людей. Поэтому рекомендуется перевозить тяжелые предметы в грузовом отделении, а не на верхнем багажнике. Укладывайте перевозимые предметы в грузовом отделении как можно ниже и ближе к передней части автомобиля.

Вы можете найти дополнительную важную информацию в данном Руководстве. См. параграф "Загрузка автомобиля", "Верхний багажник" и "Шины".

Начало движения и рекомендации по вождению автомобиля

Охрана окружающей среды

Поездки по бездорожью могут служить хорошим отдыхом, приносящим большое удовольствие. Однако при этом возникают проблемы загрязнения окружающей среды. Корпорация General Motors ответственно подходит к этим проблемам и настоятельно рекомендует, чтобы все любители вождения по бездорожью следовали изложенным ниже основным правилам охраны окружающей среды.

- Всегда пользуйтесь грунтовыми дорогами и площадками, специально предназначенными для тех, кто занимается поездками по бездорожью для активного отдыха, и выполняйте все требования соответствующих знаков и указателей.

- Избегайте вождения в местах, где это может нанести вред окружающей среде – через кустарник, цветы, деревья, траву, или по местности, где существует нетронутая природа. Планируйте свой путь таким образом, чтобы избегать буксования колес, поломки деревьев или не вызванного большой необходимостью форсирования речек, а также движения по мягкой почве.
- Всегда возите с собой мешок для мусора, и каждый раз перед отъездом убеждайтесь в том, что на месте вашей стоянки не осталось неубранного мусора.
- Будьте особенно осторожны при разжигании костров, использовании походных жаровен или фонарей, чтобы не вызвать пожара.
- Никогда не паркуйте ваш автомобиль над разбросанной бумагой, сухими листьями, травой и прочими горючими предметами, которые могут вспыхнуть при контакте с элементами выпускной системы вашего автомобиля.

Поездки в удаленные места

Рекомендуется тщательно планировать ваши поездки, особенно, когда они совершаются в удаленные места. Узнайте, какой будет местность на вашем пути, и соответственно рассчитайте свой маршрут. Тогда у вас будет гораздо меньше шансов столкнуться с неприятными сюрпризами. Найдите точные карты, на которых показаны грунтовые дороги и площадки. Постарайтесь получить сведения о непригодных для движения или закрытых дорогах.

Также разумно путешествовать, как минимум, на двух автомобилях. Тогда, если с одним автомобилем что-нибудь случится, другой сможет быстро оказать помощь.

Есть ли на вашем автомобиле лебедка? Если да, внимательно прочтите инструкцию по ее эксплуатации. В удаленном районе лебедка может оказаться очень полезной, если ваш автомобиль застрянет, однако для этого следует научиться правильно ей пользоваться.

Обучение вождению по бездорожью

Прежде чем отправляться в дальние необжитые края, очень полезно попрактиковаться в вождении автомобиля по бездорожью где-нибудь недалеко от дома. Движение по бездорожью требует некоторых новых навыков, отличных от привычных вам приемов вождения. Поясним это подробнее:

Ваши органы чувств должны настроиться на восприятие других сигналов. Например, ваши глаза должны постоянно следить за местностью, чтобы не пропустить неожиданных препятствий. Ваши уши должны постоянно прислушиваться, чтобы сразу различить необычный шум шины или двигателя. Ваши руки, ноги и все тело должны воспринимать и гасить вибрацию и толчки автомобиля.

Вождение по бездорожью

Ключевым условием успешных поездок по бездорожью является сохранение постоянного контроля над автомобилем. Одним из лучших способов сохранения контроля является постоянное слежение за скоростью вашего автомобиля. Вот несколько особенностей, которые следует иметь в виду. При движении с высокой скоростью:

- Вы быстрее приближаетесь к предметам и имеете меньше времени для осмотра местности в поисках препятствий;
- У вас остается меньше времени для реакции;
- При переезде через препятствия толчки и колебания кузова увеличиваются;
- Тормозной путь увеличивается, в особенности, учитывая, что вы движетесь по дороге без твердого покрытия.

ПРЕДОСТЕРЕЖЕНИЕ

При движении по бездорожью колебания кузова и резкие изменения направления движения могут сбросить вас с сиденья. Это может привести к потере контроля над автомобилем и аварии. Поэтому необходимо, чтобы водитель и пассажиры всегда были пристегнуты ремнями безопасности, при движении как по хорошим дорогам, так и по бездорожью.

При преодолении препятствий или при движении по пересеченной местности крепко держите рулевое колесо. При переезде через глубокую колею или канаву рулевое колесо может вырваться у вас из рук, если вы не будете к этому готовы.

Начало движения и рекомендации по вождению автомобиля

При проезде через кочки, камни или другие препятствия колеса вашего автомобиля могут оторваться от земли. Если это случится хотя бы с одним или двумя колесами, управляемость автомобиля резко ухудшится или будет потеряна вообще.

Поскольку вы находитесь на дороге без твердого покрытия, особенно важно избегать резких разгонов, поворотов и торможений.

Вождение по холмистой местности

При движении по бездорожью вы часто вынуждены ехать на подъем, на спуск или двигаться поперек склона. Безопасная езда по холмистой местности требует трезвого расчета и хорошего понимания возможностей вашего автомобиля.

ПРЕДОСТЕРЕЖЕНИЕ

Многие холмы просто слишком круты для любого автомобиля. Если вы попытаетесь преодолеть подъем, двигатель вашего автомобиля может заглохнуть. Если вы поедете вниз, то не сможете контролировать безопасную скорость. Если вы попытаетесь проехать поперек склона, ваш автомобиль перевернется. При этом вы можете получить серьезные и даже смертельные травмы. При возникновении малейших сомнений относительно безопасности преодоления холма, откажитесь от этого намерения.

Приближение к холму

Приближаясь к холму, необходимо определить, достаточно ли он пологий, чтобы на него можно было безопасно заехать, съехать или пересечь поперек склона. О крутизне холма иногда трудно судить. Небольшой холм, например, может иметь плавный уклон с небольшим изменением крутизны, что позволяет вам легко видеть весь путь до вершины. На большом холме крутизна может увеличиваться по мере приближения к вершине, однако вы можете этого не увидеть, поскольку вершина холма часто скрыта кустами, травой или мелколесьем.

По мере приближения к холму необходимо учитывать еще несколько соображений:

- Имеет ли холм постоянную крутизну, или же местами она резко увеличивается?
- Обеспечивается ли хорошее сцепление колес с грунтом на холме, или возможно проскальзывание колес?
- Есть ли прямой путь вверх или вниз по склону, так что вам не придется поворачивать?
- Нет ли на холме препятствий, которые могут преградить вам путь (валуны, деревья, бревна или канавы)?
- Что находится за холмом? Нет ли там скалы, насыпи, обрыва или забора? Если вы не знаете этого, выйдите из автомобиля и поднимитесь на холм пешком. Это наиболее разумный способ все выяснить.
- Может быть, холм имеет слишком пересеченную поверхность? На крутых холмах часто есть ямы, канавы, лощины и оголенные скалы, поскольку они сильно подвержены эффекту эрозии.

Движение на подъем

Если вы решили, что можете безопасно заехать на вершину холма, необходимо принять ряд специальных мер.

- Включите пониженную передачу и крепко держите рулевое колесо.
- Плавно трогайтесь с места в сторону подъема и старайтесь поддерживать постоянную скорость. Не нажимайте на педаль акселератора сильнее, чем это необходимо, чтобы не вызвать пробуксовку колес.
- Старайтесь двигаться прямо по направлению к вершине холма. Если дорога извивается и поворачивает, возможно, вам лучше найти другой путь.

Начало движения и рекомендации по вождению автомобиля

ПРЕДОСТЕРЕЖЕНИЕ

Повороты или движение поперек склона крутого холма опасны. Колеса автомобиля могут потерять сцепление с поверхностью земли, начать скользить, и в результате автомобиль может перевернуться. При этом вы можете получить серьезные и даже смертельные травмы. При подъеме на холм всегда старайтесь двигаться прямо.

- Снижайте скорость движения, когда вы приближаетесь к вершине холма.
- Закрепите флаг на вашем автомобиле, чтобы он был издали виден водителям встречных автомобилей.
- Подайте звуковой сигнал при подъезде к вершине холма, чтобы предупредить водителей, которые могут приближаться к вершине с противоположной стороны.
- Включайте фары вашего автомобиля даже в светлое время суток. Это сделает ваш автомобиль более заметным для водителей движущихся навстречу автомобилям.

ПРЕДОСТЕРЕЖЕНИЕ

Приближение к вершине холма (перевалу) с большой скоростью может привести к аварии. За вершиной может оказаться обрыв, насыпь, скала или другой автомобиль. При этом вы можете получить серьезные и даже смертельные травмы. При подъезде к вершине холма замедлите скорость и будьте внимательны.

ПРЕДОСТЕРЕЖЕНИЕ

Если в раздаточной коробке включена нейтраль, ваш автомобиль может покатиться, даже если селектор автоматической коробки передач находится в положении **P** (Стоянка). При этом вы или другие люди можете получить серьезные травмы. Если вы оставляете свой автомобиль, полностью затяните стояночный тормоз и переключите селектор автоматической коробки передач в положение **P** (Стоянка), однако не включайте раздаточную коробку в режим "нейтраль". Включите режим привода задних колес, либо полного привода с понижающей или повышающей передачей раздаточной коробки.

Движение по спуску

Если движение по бездорожью привело вас на крутой спуск, необходимо учитывать следующие соображения:

- Насколько крут этот спуск? Сможете ли вы сохранить контроль над автомобилем?
- Что представляет собой поверхность холма? Она ровная? Пересеченная? Скользящая? Покрыта грязью? Засыпана гравием?
- Нет ли на пути каких-либо скрытых препятствий, таких как канавы, бревна, валуны?
- Что находится в конце спуска? Нет ли там незаметного издала ручья или высохшего русла реки с большими камнями?

Если вы решили, что можете безопасно съехать с холма, старайтесь двигаться все время прямо и включите пониженную передачу. В этом случае торможение двигателем снизит нагрузку на рабочую тормозную систему вашего автомобиля и позволит вам эффективнее контролировать скорость. Двигайтесь по спуску медленно, постоянно сохраняя контроль над вашим автомобилем.

⚠ ПРЕДОСТЕРЕЖЕНИЕ

Интенсивное пользование тормозами при движении на спуске может привести к перегреву тормозной системы вашего автомобиля и ее отказу. Это может стать причиной потери контроля над автомобилем и серьезной аварии. При спуске с холма слегка нажимайте на педаль тормоза и включите пониженную передачу в коробке передач, чтобы контролировать скорость автомобиля.

Начало движения и рекомендации по вождению автомобиля

Движение поперек склона

Рано или поздно колея может повернуть поперек склона холма. Если это случится, вам следует серьезно подумать, прежде чем двигаться поперек холма. Ниже приведены некоторые правила, которые необходимо строго соблюдать:

- Холм, который можно безопасно проехать по прямой вверх или вниз, может оказаться слишком крутым, чтобы пересечь его поперек. Когда вы движетесь по холму вверх или вниз по прямой, большая длина колесной базы (расстояние между передним и задним мостами) снижает вероятность того, что автомобиль перевернется
- Когда вы пересекаете склон поперек, автомобиль легко может наклониться и перевернуться. Это объясняется тем, что проекция колеи на горизонтальную поверхность значительно уменьшается. Кроме того, при движении поперек склона большая часть веса автомобиля приходится на колеса, расположенные ниже по склону. Это может вызвать боковое скольжение или переворачивание автомобиля.
- Состояние поверхности холма также может вызвать проблемы при его пересечении поперек склона. Рассыпанный гравий, участки грязи или даже просто мокрая трава могут привести к соскальзыванию вашего автомобиля вниз. При скольжении автомобиль может натолкнуться на какое-нибудь препятствие (скалу, канаву и т.д.), что приведет к переворачиванию автомобиля.
- Скрытые препятствия могут сделать крутизну склона, пересекаемого поперек, еще более опасной. Если вы наезжаете верхними колесами на скалу или попадаете нижними колесами в канаву, ваш автомобиль наклоняется еще больше, и вероятность переворачивания повышается.

По названным выше причинам следует тщательно все взвесить, прежде чем принимать решение о движении поперек холма. Одного только факта, что колея идет поперек склона, недостаточно, чтобы судить о безопасности этого пути. Эта колея может быть проложена автомобилем, который уже перевернулся.

⚠ ПРЕДОСТЕРЕЖЕНИЕ

Движение поперек слишком крутого склона может привести к переворачиванию вашего автомобиля. При этом вы можете получить серьезные и даже смертельные травмы. При возникновении малейших сомнений относительно крутизны склона, не пытайтесь преодолеть его поперек. Вместо этого постарайтесь найти объездной маршрут.

⚠ ПРЕДОСТЕРЕЖЕНИЕ

Опасно выходить из автомобиля, стоящего поперек холма, с нижней стороны. Если автомобиль неожиданно начнет скользить или перевернется, вы можете получить серьезные ранения или даже погибнуть. Всегда выходите из автомобиля с верхней стороны и не стойте на пути, по которому будет двигаться автомобиль, если он вдруг неожиданно начнет скользить вниз или перевернется.

Движение по грязи, песку, снегу или льду

При движении по грязи, песку, снегу или льду сцепление колес вашего автомобиля с грунтом ухудшается. Вы не сможете разогнаться с привычной интенсивностью, труднее будет совершать повороты, тормозной путь увеличится.

При движении по грязи рекомендуется включить пониженную передачу в автоматической коробке передач. Чем глубже грязь, тем ниже должна быть передача. При движении по глубокой грязи необходимо принять все меры к тому, чтобы автомобиль постоянно продолжал двигаться вперед и не застрял.

При движении по песку вы почувствуете, что сцепление колес с дорогой ухудшилось. Это будет также зависеть от плотности песка. На рыхлом песке (на пляжах, песчаных дюнах) шины вашего автомобиля будут глубоко погружаться в песок. Это отражается на интенсивности разгона, управляемости и торможении.

Двигайтесь с пониженной скоростью.

Старайтесь избегать крутых поворотов и не совершайте иных резких маневров.

Наихудшее сцепление колес с дорогой получается при движении по плотному снегу и льду. На таких поверхностях очень легко потерять контроль над автомобилем. На мокром льду, например, сцепление колес с дорогой настолько низкое, что бывает трудно даже тронуться с места. А если вы тронулись с места, плохая управляемость и снижение эффективности торможения могут привести к потере контроля над автомобилем.

Начало движения и рекомендации по вождению автомобиля

ПРЕДОСТЕРЕЖЕНИЕ

Движение по льду через замерзшие озера, пруды или реки представляет большую опасность. Подводные ручьи, течения подо льдом или внезапные оттепели могут ослабить лед. Ваш автомобиль может провалиться под лед, и вы и ваши пассажиры можете утонуть. Двигайтесь на автомобиле только по тем поверхностям, в безопасности которых вы полностью уверены.

Преодоление водных преград

Небольшой дождь не вызывает особых проблем при движении по бездорожью. Однако сильный дождь может привести к разливу рек и появлению потоков воды, движущихся с большой скоростью, которые необходимо преодолевать с очень большой осторожностью.

Определите глубину потока, прежде чем двигаться через него. Если глубина достаточна, чтобы достигать ступиц колес, мостов или выпускной трубы вашего автомобиля, откажитесь от преодоления этого потока. При движении через водное препятствие большой глубины вы также можете повредить ведущие мосты или другие узлы и детали вашего автомобиля.

Если глубина водной преграды не очень велика, двигайтесь через нее медленно. При большой скорости создаваемые буруны могут залить элементы системы зажигания вашего автомобиля, и двигатель заглохнет. Двигатель также может заглохнуть, если выпускная труба окажется под водой. Пока выпускная труба будет находиться под водой, вы не сможете запустить двигатель. Помните, что при проезде через воду детали тормозных механизмов намокают, что приводит к увеличению тормозного пути вашего автомобиля.

ПРЕДОСТЕРЕЖЕНИЕ

Движение через быстро текущие потоки воды представляет опасность. Поток воды большой глубины может унести вас вниз по течению, где глубина еще больше, и вы вместе с вашими пассажирами можете утонуть. Даже если поток не слишком глубокий, он может вымыть почву из-под колес автомобиля, они потеряют сцепление с поверхностью, и автомобиль может перевернуться. Избегайте движения через потоки воды, движущиеся с большой скоростью.

■ ПАРКОВКА АВТОМОБИЛЯ

Перемещение селектора автоматической коробки передач в положение Р (Стоянка)

ПРЕДОСТЕРЕЖЕНИЕ

Паркуйте автомобиль таким образом, чтобы исключить возможность его внезапного трогания с места.

Покидая автомобиль, убедитесь, что селектор автоматической коробки передач находится в положении **Р** (Стоянка), а стояночный тормоз надежно затянут.

В противном случае автомобиль может внезапно тронуться с места. Вы или другие люди можете получить травмы.

Если ваш автомобиль имеет полноприводную трансмиссию, убедитесь, что в раздаточной коробке включена одна из ступеней для движения, а не **N** (Нейтраль). В противном случае автомобиль может покатиться, даже если селектор автоматической коробки передач находится в положении **Р** (Стоянка).

Чтобы перевести селектор автоматической коробки передач в положение **Р** (Стоянка), выполните следующее:

1. Нажмите на педаль тормоза и удерживайте ее в этом положении.
2. Затяните стояночный тормоз.
3. Переведите селектор автоматической коробки передач в положение **Р** (Стоянка).
 - Нажмите и удерживайте кнопку, расположенную сбоку рычага.
 - Переведите рычаг селектора автоматической коробки передач вперед до упора.
4. Поверните ключ зажигания в положение **LOCK** (Блокировка).
5. Оставляя автомобиль без присмотра, закройте все двери и заберите с собой ключ зажигания.

ПРЕДОСТЕРЕЖЕНИЕ

Не оставляйте автомобиль с работающим двигателем без присмотра.

Автомобиль может внезапно тронуться с места. Вы или другие люди можете получить травмы.

Если вы оставите автомобиль с работающим двигателем, двигатель может перегреться и даже загореться. При этом вы или другие люди можете получить серьезные травмы. Не оставляйте двигатель работающим, когда вы покидаете автомобиль.

Начало движения и рекомендации по вождению автомобиля

Если вам необходимо оставить автомобиль с работающим двигателем, то убедитесь, что селектор автоматической коробки передач находится в положении **P** (Стоянка). Для этого нажмите на педаль рабочего тормоза после того, как вы перевели селектор автоматической коробки передач в положение **P** (Стоянка), и попытайтесь перевести селектор автоматической коробки передач из положения **P**, не нажимая на кнопку зажигания. Если вам это удастся, значит, селектор коробки передач был не полностью переведен и заблокирован в положении **P** (Стоянка).

Прежде чем покинуть автомобиль, убедитесь, что селектор автоматической коробки передач находится в положении **P** (Стоянка), и что стояночный тормоз полностью затянут.

ПРЕДОСТЕРЕЖЕНИЕ

Прежде чем покинуть автомобиль, убедитесь, что селектор автоматической коробки передач находится в положении **P** (Стоянка), и что стояночный тормоз полностью затянут. Не пытайтесь перевести селектор положение **P** (Стоянка) во время движения автомобиля.

Если ваш автомобиль имеет полноприводную трансмиссию, убедитесь, что в раздаточной коробке включена одна из ступеней для движения, а не **N** (Нейтраль). В противном случае автомобиль может покатиться, даже если селектор автоматической коробки передач находится в положении **P** (Стоянка).

Блокировка трансмиссионного тормоза

Если вы паркуете свой автомобиль на уклоне, обязательно полностью затяните стояночный тормоз, прежде чем переводить рычаг селектора автоматической коробки передач в положение **P** (Стоянка). В противном случае, избыточная нагрузка на стояночный механизм затруднит последующее переключение селектора автоматической коробки передач из положения **P** (Стоянка). Перед началом движения, обязательно сначала переключите селектор передач из положения **P** (Стоянка), а затем отпустите стояночный тормоз.

Если вы не можете перевести селектор автоматической коробки передач из положения **P** (Стоянка), то, возможно, вам придется прибегнуть к помощи другого автомобиля, который должен слегка подтолкнуть или подтянуть ваш автомобиль вверх. Это снимет нагрузку с трансмиссионного тормоза и даст вам возможность переместить селектор из положения **P** (Стоянка).

Перемещение селектора автоматической коробки передач из положения Р (Стоянка)

Ваш автомобиль имеет систему блокировки переключения автоматической коробки передач. Если двигатель работает, то для того, чтобы перевести селектор автоматической коробки передач из положения **Р** (Стоянка), необходимо нажать педаль тормоза до упора и нажать на кнопку разблокировки.

Эта система не позволяет вынуть ключ зажигания из замка до тех пор, пока рычаг селектора не будет полностью установлен в положение **Р** (Стоянка) и кнопка на рычаге не будет отпущена.

Система блокировки переключения передачи может не работать, если аккумуляторная батарея вашего автомобиля имеет слишком низкое напряжение.

Если аккумуляторная батарея вашего автомобиля разряжена, запустите двигатель при помощи дополнительных кабелей от другого автомобиля.

См. "Запуск двигателя от аккумуляторной батареи другого автомобиля" в главе 5.

Если вы не можете перевести селектор

автоматической коробки передач из положения **Р** (Стоянка), то продолжайте нажимать на педаль рабочего тормоза и выполните следующее:

1. Отпустите кнопку, расположенную на рычаге селектора.
2. Нажмите на педаль рабочего тормоза.
3. Продолжая нажимать на педаль тормоза, нажмите на кнопку на рычаге селектора и попытайтесь перевести селектор коробки передач из положения **Р** (Стоянка) в положение желаемой передачи для движения.

Если проблема остается, обратитесь к вашему дилеру для технического обслуживания автомобиля.

Если вам необходимо отбуксировать ваш автомобиль, см. параграф "Буксировка" в главе 5.

■ СЦЕПЛЕНИЕ КОЛЕС С ДОРОГОЙ

Автомобиль имеет три системы, которые позволяют управлять его поведением на дороге: система рулевого управления, тормозная система и педаль акселератора. Для сохранения контроля над автомобилем **не воздействуйте** на органы управления этими системами свыше разумных пределов.

Система Stabilitrak®

Эта система способна выборочно воздействовать на тормозные механизмы каждого колеса по отдельности, для поддержания курсовой устойчивости автомобиля при движении в сложных условиях.

Для получения более подробной информации о системе Stabilitrak® см. главу 1.

Начало движения и рекомендации по вождению автомобиля

Блокировка заднего дифференциала (дополнительное оборудование)

Самоблокирующийся дифференциал повышенного трения (дополнительное оборудование) улучшает сцепление колес задней оси с дорогой на снегу, льду и т.д. При нормальных условиях дифференциал повышенного трения работает так же, как и обычный дифференциал. Однако когда одно из ведущих колес находится на скользкой поверхности, а другое колесо имеет лучшее сцепление с дорогой, дифференциал блокируется и помогает автомобилю двигаться, несмотря на то, что в начальный момент одно из колес может проскальзывать.

■ РУЛЕВОЕ УПРАВЛЕНИЕ

Рулевое управление с гидроусилителем

Если гидроусилитель рулевого управления перестал работать в связи с остановкой двигателя или неисправностью системы гидроусилителя, вы по-прежнему сможете управлять автомобилем, однако усилие на рулевом колесе возрастет.

■ ТОРМОЗНАЯ СИСТЕМА

Если двигатель заглох при движении автомобиля, тормозите обычным способом, но не "накачивайте" тормоз. После остановки двигателя тормозной усилитель способен еще несколько раз облегчить нажатие на педаль тормоза, однако с каждым разом его усиливающий эффект будет снижаться.

Педаля тормоза станет "жестче", а тормозной путь автомобиля может увеличиться.

Индикаторы износа тормозных колодок дисковых тормозных механизмов

Ваш автомобиль оборудован дисковыми тормозными механизмами всех четырех колес.

Тормозные колодки дисковых тормозных механизмов имеют встроенные звуковые сигнализаторы предельного износа, которые издадут звук высокой частоты, когда тормозные колодки изношены и требуют замены.

Некоторые условия, в том числе климатические, могут вызывать "писк" дисковых тормозных механизмов при первом легком нажатии на педаль тормоза. Это не указывает на неисправность тормозной системы.

Тормозные колодки необходимо заменять целыми комплектами для каждой оси.

⚠ ПРЕДОСТЕРЕЖЕНИЕ

Предупредительный звуковой сигнал, раздающийся при торможении, означает, что скоро эффективность работы вашей тормозной системы уменьшится. Это может привести к аварии. Если вы слышите предупредительный звуковой сигнал, извещающий вас о предельном износе тормозных колодок, замените тормозные колодки.

ВНИМАНИЕ

Продолжение эксплуатации автомобиля с изношенными тормозными колодками может привести к необходимости дорогостоящего ремонта тормозной системы.

ВНИМАНИЕ

Неправильно затянутые колесные гайки могут стать причиной пульсации при торможении и привести к повреждению тормозного диска. Чтобы избежать дорогостоящего ремонта тормозных механизмов, затягивайте колесные гайки равномерно, в правильной последовательности и с требуемым моментом, указанным в технических характеристиках.

См. раздел "Технические характеристики и заправочные емкости" в главе 4 для информации о необходимом моменте затяжки колесных гаек.

Начало движения и рекомендации по вождению автомобиля

Регулировка зазоров в тормозных механизмах

При каждом нажатии на педаль тормоза зазор между тормозными колодками и тормозными дисками регулируется автоматически.

Величина хода педали тормоза

Обратитесь к вашему дилеру, если педаль тормоза не возвращается в нормальное положение, или если ход педали внезапно увеличился. Это может указывать на необходимость технического обслуживания системы.

Регулируемая педаль тормоза (дополнительное оборудование)

Ваш автомобиль может быть оборудован регулируемыми педалями акселератора и тормоза. Для получения более подробной информации см. параграф «Регулируемые педали акселератора и рабочего тормоза» выше в этой главе.

Антиблокировочная тормозная система

Антиблокировочная тормозная система (АБС) позволяет избегать заносов при торможении на мокрых или скользких дорожных покрытиях. Она автоматически контролирует работу тормозных механизмов при торможении.

Это случается только тогда, когда при торможении одно или несколько колес оказываются заблокированными. В этом случае вам не нужно нажимать и отпускать педаль тормоза, чтобы разблокировать колеса. Нажмите на педаль тормоза до упора и удерживайте ее в этом положении. Вы можете почувствовать или услышать, как работает система, но это нормальное явление.

При торможении система получает информацию о скорости вращения колес и давлении в тормозной магистрали каждого колеса, чтобы обеспечить максимальную эффективность торможения при любых дорожных условиях.

См. параграф "Сигнализатор неисправности антиблокировочной тормозной системы" в главе 1 для получения дополнительной информации.

Система динамического перераспределения тормозных усилий задних колес

Система динамического перераспределения тормозных усилий задних колес распознает изменение проскальзывания колес и посылает управляющий сигнал тормозной системе для модуляции давления в тормозной магистрали задних колес.

Система динамического перераспределения тормозных усилий задних колес обеспечивает более сбалансированное торможение, повышает контроль над автомобилем и увеличивает срок службы задних тормозных накладок.

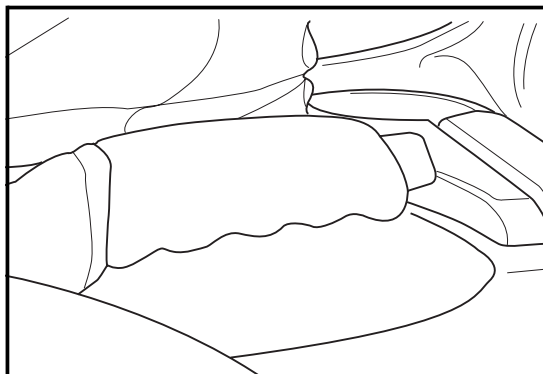

Стояночный тормоз

ВНИМАНИЕ

Не начинайте движение с включенным стояночным тормозом.

Движение с затянутым стояночным тормозом может привести к перегреву тормозных механизмов задних колес. Это может привести к повреждению тормозной системы или других систем автомобиля.

Рычаг стояночного тормоза расположен между передними сиденьями.

Чтобы включить стояночный тормоз, правой ногой нажмите на педаль рабочего тормоза, а затем потяните вверх рычаг стояночного тормоза.

Для выключения стояночного тормоза нажмите на педаль тормоза правой ногой. Потяните вверх рычаг стояночного тормоза до тех пор, пока вы не сможете нажать кнопку на конце рычага. Удерживая кнопку нажатой, полностью опустите рычаг стояночного тормоза.

Если вы начнете движение при затянутом стояночном тормозе, то сигнализатор тормозной системы останется гореть, и раздастся предупреждающий сигнал гонга.

См. параграф «Сигнализатор неисправности тормозной системы» в главе 1.

Если вы паркуете автомобиль на подъеме или уклоне, то включите стояночный тормоз прежде, чем переместите селектор автоматической коробки передач в положение **P** (Стоянка).

■ ПОДВЕСКА

Подвеска вашего автомобиля позволяет поддерживать постоянный уровень кузова над опорной поверхностью, обеспечивает высокую плавность хода и хорошую управляемость.

Начало движения и рекомендации по вождению автомобиля

■ ЗАГРУЗКА АВТОМОБИЛЯ

ПРЕДОСТЕРЕЖЕНИЕ

Вещи, которые вы перевозите в автомобиле, могут сорваться со своих мест и ударить или поранить людей, находящихся в салоне, при резком торможении или повороте, либо в случае аварии. Размещайте багаж в багажном отделении автомобиля и старайтесь равномерно распределить вес. Не укладывайте перевозимые в салоне вещи друг на друга так, чтобы они выступали над спинками сидений. Не оставляйте в салоне незакрепленными детские кресла. Постарайтесь закрепить все предметы, перевозимые в автомобиле. Не оставляйте спинки сидений сложенными, кроме случаев, когда это действительно необходимо.

Исключительно важно знать максимальный вес груза, который может перевозить ваш автомобиль.

Этот вес называется максимальной грузоподъемностью автомобиля.

Максимальная грузоподъемность включает массу всех пассажиров, багажа и массу всего оборудования, дополнительно установленного после изготовления автомобиля.

Для получения подробной информации см. параграф «Табличка с информацией о шинах и загрузке автомобиля» ниже в данной главе.

ВНИМАНИЕ

Гарантия изготовителя не распространяется на поломки деталей или узлов, вызванные перегрузкой автомобиля.

ПРЕДОСТЕРЕЖЕНИЕ

Компоненты вашего автомобиля рассчитаны таким образом, чтобы обеспечить удовлетворительную эксплуатацию автомобиля при условии, что вы не будете загружать его свыше максимальной разрешенной массы. Кроме того, не допускается превышать максимально разрешенную нагрузку на переднюю и заднюю ось.

Перегрузка может привести к потере контроля над автомобилем и стать причиной аварии. Она также может сократить срок службы вашего автомобиля.

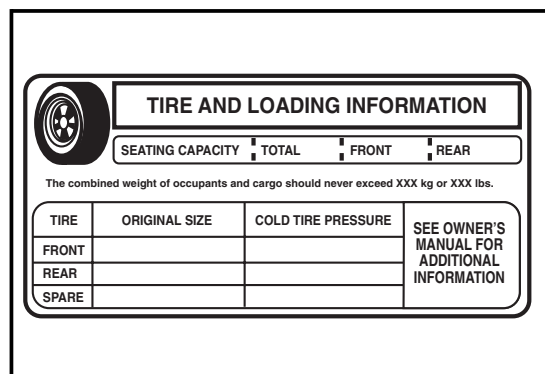

Табличка с информацией о шинах и загрузке автомобиля (при наличии)

На этой табличке указан размер шин и рекомендуемая величина давления воздуха в шинах вашего автомобиля.

Для получения более подробной информации см. параграф «Шины» в Главе 4.

Эта табличка обычно установлена в одном из следующих мест:

- на задней стойке проема двери водителя
- на заднем торце двери водителя

На этой табличке также указывается пассажировместимость и максимальная грузоподъемность вашего автомобиля.

Запрещается превышать максимальную грузоподъемность при загрузке автомобиля.

См. параграф "Сертификационная табличка/табличка с информацией о шинах" для получения дополнительной информации о шинах и загрузке автомобиля.

Кроме того, см. следующие разделы:

- Вождение по бездорожью

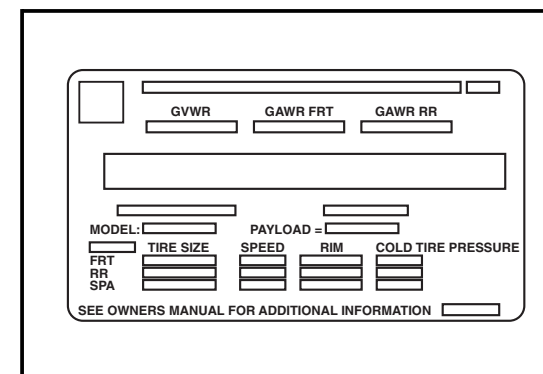

Сертификационная табличка/табличка с информацией о шинах

Эта табличка, расположенная на заднем торце двери водителя, указывает размер шин и необходимую величину давления воздуха в шинах при максимальной разрешенной массе автомобиля.

Начало движения и рекомендации по вождению автомобиля

Максимальная разрешенная масса автомобиля представляет собой максимальную допустимую массу груженого автомобиля. Она включает в себя массу автомобиля, всех пассажиров, багажа, топлива и прочих эксплуатационных жидкостей, а также нагрузку от прицепа, приходящуюся на сцепное устройство, в том случае, если вы буксируете прицеп.

Установка более прочных компонентов подвески не увеличивает максимальную допустимую массу вашего автомобиля. Для получения подробной информации о правильной загрузке автомобиля обратитесь к вашему дилеру.

Максимальная нагрузка на переднюю и заднюю ось

В этой табличке также указана максимальная масса, которая может приходиться на переднюю ось (допустимая нагрузка на переднюю ось – front Gross Axle Weight Rating), и максимальная масса, которая может приходиться на заднюю ось (допустимая нагрузка на заднюю ось – rear Gross Axle Weight Rating).

Масса перевозимого груза должна быть правильно распределена между передней и задней осью.

Если вы хотите узнать правильность нагрузок на переднюю и заднюю ось или полную массу вашего автомобиля, взвесьте автомобиль на весовой станции. Для этого вы можете обратиться к вашему дилеру.

■ УСТАНОВКА СНЕЖНОГО ПЛУГА ИЛИ ДРУГОГО ПОДОБНОГО ОБОРУДОВАНИЯ

Запрещается устанавливать снежный плуг или иное подобное оборудование на ваш автомобиль.

ВНИМАНИЕ

Установка снежного плуга или другого подобного оборудования может привести к поломке автомобиля. Гарантия изготовителя не распространяется на устранение возможных повреждений.

■ БУКСИРОВКА ПРИЦЕПА**⚠ ПРЕДОСТЕРЕЖЕНИЕ**

Использование неправильного оборудования и несоблюдение правил буксировки прицепов может привести к потере контроля над автомобилем. Вы можете попасть в серьезное дорожно-транспортное происшествие.

Например, если вы будете буксировать слишком тяжелый прицеп, эффективность тормозной системы вашего автомобиля может оказаться недостаточной, или она может вообще не сработать.

Вы или ваши пассажиры можете получить серьезные травмы.

ВНИМАНИЕ

Неправильная буксировка прицепа может привести к поломке вашего автомобиля и необходимости дорогостоящего ремонта, на который не будет распространяться гарантия изготовителя. Для правильной буксировки прицепа следуйте всем рекомендациям, изложенным в этом разделе.

Если вы решили использовать ваш автомобиль для буксировки прицепа, обратитесь к вашему дилеру за информацией о буксировочных возможностях вашего автомобиля.

⚠ ПРЕДОСТЕРЕЖЕНИЕ

Если вы буксируете прицеп и заднее окно вашего автомобиля открыто, содержащаяся в отработавших газах окись углерода (CO) может попасть в салон. Окись углерода не имеет ни цвета, ни запаха, поэтому ее нельзя почувствовать. Вдыхание этого газа может привести к потере сознания и даже к смерти.

Для обеспечения максимальной безопасности при буксировке прицепа:

- Проверьте выпускную систему вашего автомобиля, чтобы убедиться в отсутствии утечек, и при необходимости выполните ремонт перед началом поездки.
- Всегда закрывайте задние окна автомобиля.

Начало движения и рекомендации по вождению автомобиля

ПРЕДОСТЕРЕЖЕНИЕ

Если отработавшие газы все же попадают в салон вашего автомобиля через заднее окно или другое отверстие, включите переднюю систему отопления или кондиционирования воздуха на любой режим, при котором в салон подается свежий воздух. Это приведет к поступлению свежего наружного воздуха в салон. См. «Система отопления и кондиционирования воздуха» в Главе 1.

Максимальная масса прицепа, который может буксировать ваш автомобиль, зависит от цели, для которой вы используете прицеп, а также от специального оборудования, установленного на автомобиле. Информацию о буксировочных возможностях вашего автомобиля, необходимом для этого специальном оборудовании и имеющемся в продаже дополнительном оборудовании можно получить у вашего дилера.

Установка буксировочного оборудования должна производиться только вашим дилером. Ваш дилер знает все технические спецификации, относящиеся к правильной установке буксировочного оборудования, и знает обо всех изменениях, которые необходимо внести в конструкцию автомобиля.

Если вы решили использовать ваш автомобиль для буксировки прицепа, необходимо выполнять несколько важных требований:

- Запрещено превышать максимальную допустимую нагрузку на любую ось и максимальную разрешенную массу автомобиля.

Нагрузка, создаваемая на буксировочное устройство дышлом прицепа, должна быть включена в общую массу автомобиля.

Возможность буксировки прицепа может быть ограничена максимальной нагрузкой от дышла прицепа, допустимой для вашего автомобиля.

См. параграф "Загрузка автомобиля" выше в этой главе для получения более подробной информации.

- Максимальная разрешенная масса автопоезда представляет собой максимальную разрешенную сумму массы груженого автомобиля и буксируемого прицепа. Не забудьте включить в эту величину массу всех пассажиров, которые едут в автомобиле. Общая масса автомобиля и прицепа не должна превышать максимальной разрешенной массы автопоезда.
- Не буксируйте прицеп в течение первых 800 километров пробега нового автомобиля. Это может привести к поломке двигателя, ведущих мостов и других узлов и деталей.
- В течение первых 800 км буксировки прицепа, не превышайте скорость 80 км/ч и не допускайте разгона с полностью нажатой педалью акселератора.

- Если ваш автомобиль оборудован автоматической коробкой передач, для буксировки прицепа используйте передачу **D** (Движение).
Если автоматическая коробка передач слишком часто переключается на пониженную передачу, вы можете переключить селектор коробки передач в положение **3** (Третья передача) или, при необходимости, на еще более низкую передачу.
- Убедитесь, что давление воздуха в шинах вашего автомобиля соответствует рекомендованной величине для холодных шин.
Для определения рекомендованной величины давления воздуха в шинах вашего автомобиля обратитесь к табличке с информацией о шинах.
Кроме того, см. параграф «Загрузка автомобиля» ранее в этой главе для получения дополнительной информации.
- Если вы используете сцепное устройство с распределителем нагрузки, не превышайте нагрузку на заднюю ось до установки пружин, распределяющих нагрузку.

- Рекомендуется использовать ограничители колебаний прицепа
См. параграф "Сцепные устройства" далее в этой главе.
- При буксировке прицепа избегайте парковки вашего автомобиля на подъеме или спуске. Если вам все же необходимо остановиться на уклоне, попросите кого-нибудь установить противооткатные клинья под колеса прицепа.

Для получения более подробной информации см. параграф "Парковка на уклонах" ниже в данной главе.

ПРЕДОСТЕРЕЖЕНИЕ

Прицепы полной массой более 680 кг должны быть оборудованы тормозной системой соответствующих размеров.

ПРЕДОСТЕРЕЖЕНИЕ

Если вы используете сцепное устройство с распределителем нагрузки, то нагрузка от дышла прицепа на сцепное устройство должна составлять от 10 до 15 процентов от массы груженого прицепа.

Запрещается превышать максимальную разрешенную нагрузку от дышла прицепа на сцепное устройство.

Для снижения воздействия нагрузки от дышла прицепа на заднюю ось вашего автомобиля, выбирайте такой кронштейн сцепного устройства, при котором шаровая опора сцепного устройства будет находиться как можно ближе к автомобилю.

Начало движения и рекомендации по вождению автомобиля

Сцепные устройства

Правильный выбор сцепного устройства имеет очень важное значение. Боковой ветер и неровности дороги – вот только две из целого ряда причин, по которым необходимо правильно выбрать сцепное устройство, чтобы избежать аварии при движении с прицепом. Ниже приведены некоторые правила, которые необходимо строго соблюдать:

- Если вы собираетесь буксировать прицеп с полной массой более 1814 кг, обязательно используйте должным образом установленное сцепное устройство с распределителем нагрузки и ограничителя колебаний прицепа. Использование такого оборудования имеет важное значение для правильного распределения нагрузки автомобиля и обеспечения хорошей управляемости и устойчивости автопоезда.
- При использовании сцепного устройства с распределителем нагрузки, установите его таким образом, чтобы расстояние **A** оставалось неизменным до и после подсоединения прицепа.
- Если вы используете сцепное устройство с распределителем нагрузки, не превышайте нагрузку на заднюю ось до установки пружин распределителя нагрузки.

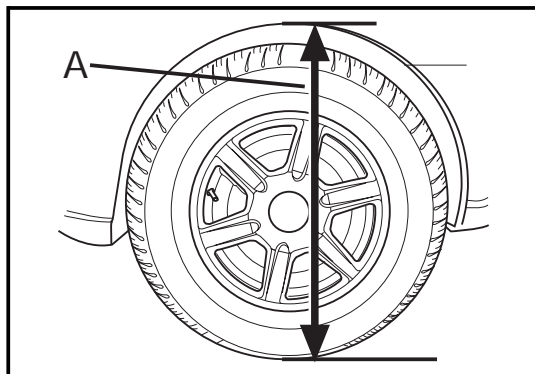

ВНИМАНИЕ

Если вы будете использовать сцепное устройство, крепящееся к бамперу, то бампер может быть поврежден при резком повороте. Убедитесь в том, что обеспечено достаточное пространство, исключающее контакт между прицепом и бампером при повороте.

Страховочные цепи

Необходимо всегда устанавливать страховочные цепи, связывающие ваш автомобиль с прицепом. Протяните цепи крест-накрест под дышлом прицепа, чтобы дышло не упало на дорогу, если оно отсоединится от сцепного устройства. Инструкции по установке страховочных цепей можно получить у изготовителя сцепного устройства или прицепа.

Выполняйте рекомендации изготовителя по безопасной установке страховочных цепей.

Запрещено прикреплять страховочные цепи к бамперу автомобиля.

Страховочные цепи должны провисать на достаточную величину, чтобы не препятствовать поворотам автопоезда. Однако при этом страховочные цепи не должны касаться земли.

Тормозная система прицепа

Прицепы массой более 680 кг должны быть оборудованы тормозной системой соответствующих размеров.

Внимательно ознакомьтесь с инструкциями, относящимися к тормозной системе вашего прицепа, и неукоснительно следуйте им.

Ваш автомобиль оборудован системой Stabilitrak®. Запрещается подключать тормозную систему прицепа к гидравлической тормозной системе вашего автомобиля.

Указатели поворота

При буксировке прицепа индикаторы указателей поворота на приборной панели будут мигать даже в том случае, если лампа указателя поворота прицепа перегорела. Вы будете думать, что водители автомобилей, следующих сзади, видят подаваемый вами сигнал поворота, однако это будет не так. Поэтому необходимо время от времени проверять работу световых приборов прицепа.

Начало движения и рекомендации по вождению автомобиля

Парковка на уклонах

ПРЕДОСТЕРЕЖЕНИЕ

Если вы буксируете прицеп, то избегайте парковки на уклоне. Если что-нибудь произойдет, ваш автомобиль с прицепом может начать двигаться. При этом могут пострадать люди, а ваш автомобиль и прицеп могут быть повреждены.

При буксировке прицепа избегайте парковки вашего автомобиля на подъеме или спуске. Если вы все же вынуждены поставить ваш автомобиль с прицепом на стоянку на уклоне, то необходимо выполнить следующее:

1. Нажмите на педаль тормоза, но пока не переводите селектор автоматической коробки передач в положение **P** (Стоянка).
2. Если автомобиль стоит по направлению к спуску, поверните колеса по направлению к обочине. Если автомобиль стоит по направлению к подъему, поверните колеса в сторону движущегося потока транспорта.
3. Попросите кого-нибудь установить противооткатные клинья под колеса прицепа.
4. После установки противооткатных клиньев отпустите педаль тормоза, чтобы колеса прицепа уперлись в противооткатные клинья.

5. Снова нажмите на педаль тормоза. Затем затяните стояночный тормоз и переведите селектор автоматической коробки передач в положение **P** (Стоянка).
6. Отпустите педаль рабочего тормоза.

ПРЕДОСТЕРЕЖЕНИЕ

Покидая автомобиль, убедитесь, что селектор автоматической коробки передач находится в положении **P** (Стоянка), а стояночный тормоз надежно затянут.

Если ваш автомобиль имеет полноприводную трансмиссию, убедитесь, что в раздаточной коробке включена одна из ступеней для движения, а не нейтраль. В противном случае автомобиль может покатиться, даже если селектор автоматической коробки передач находится в положении **P** (Стоянка).

Когда вы собираетесь начинать движение после стоянки на уклоне, нажмите на педаль рабочего тормоза и удерживайте ее нажатой при запуске двигателя, включении передачи движения и выключении стояночного тормоза.

Медленно сдвиньте автомобиль и прицеп с места, чтобы колеса прицепа не упирались в противооткатные клинья.

Остановите автомобиль и попросите кого-нибудь вынуть из-под колес противооткатные клинья.

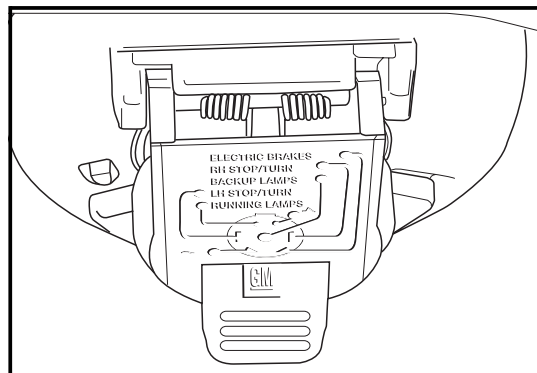

Электропроводка прицепа прицепа (Дополнительное оборудование)

Семипроводной жгут проводки

Жгут электропроводки имеет 7-контактный разъем, который при помощи кронштейна крепится к плате сцепного устройства (при наличии).

Жгут электропроводки включает в себя следующие цепи системы электрооборудования прицепа:

- Желтый: Левый стоп-сигнал и указатель поворота
- Темно-зеленый: Правый стоп-сигнал и указатель поворота
- Коричневый: Ходовые огни
- Белый: "Земля"
- Светло-зеленый: Сигналы заднего хода
- Темно-синий: Электрическая тормозная система
- Красный: Питание от аккумуляторной батареи*

* При зарядке дополнительной аккумуляторной батареи включите фары, чтобы повысить напряжение в системе электрооборудования автомобиля и обеспечить должную зарядку батареи.

Начало движения и рекомендации по вождению автомобиля

Жгут электропроводки для контроллера электрической тормозной системы прицепа находится под панелью управления со стороны водителя. Этот жгут должен подключаться квалифицированным специалистом.

Если ваш автомобиль не оснащен этим оборудованием, вы можете приобрести его у вашего дилера.

Если вы собираетесь буксировать легкий прицеп, оборудованный стандартным круглым 4-контактным разъемом, вы можете приобрести переходный адаптер у вашего дилера.

Четырехпроводной жгут проводки

Ваш автомобиль может быть оснащен 4-контактным жгутом проводки для прицепа.

Жгут электропроводки включает в себя следующие цепи:

- Желтый: Левый стоп-сигнал и указатель поворота
- Темно-зеленый: Правый стоп-сигнал и указатель поворота
- Коричневый: Габаритные огни
- Белый: "Земля"

Жгут электропроводки включает в себя следующие цепи, которые не подключены к 4-контактному разъему:

- Светло-зеленый: Сигналы заднего хода
- Темно-синий: Электрическая тормозная система
- Красный: Питание от аккумуляторной батареи

Техническое обслуживание автомобиля при буксировке прицепа

При буксировке прицепа требуется сокращение интервалов между очередными техническими обслуживаниями вашего автомобиля. Для более подробной информации см. график регламентного технического обслуживания в сервисном буклете.

Периодически проверяйте надежность затяжки всех болтов и гаек сцепного устройства.

■ БУКСИРОВКА ВАШЕГО АВТОМОБИЛЯ

Если вы хотите буксировать ваш автомобиль за другим автомобилем для использования его по прибытии к месту назначения, убедитесь, что вы используете правильное буксировочное оборудование. Выполняйте все требования инструкций, которые прилагаются к буксировочному оборудованию.

Существуют два основных метода буксировки автомобиля:

- буксировка автомобиля с опорой всех четырех колес на дорогу
- буксировка автомобиля с опорой двух колес на дорогу и с двумя колесами, находящимися на грузовой платформе тягача.

БУКСИРОВКА АВТОМОБИЛЯ С ОПОРОЙ ВСЕХ ЧЕТЫРЕХ КОЛЕС НА ДОРОГУ

Автомобили с приводом на одну ось

Запрещается буксировать ваш автомобиль с опорой всех четырех колес на дорогу.

При буксировке автомобилей с приводом на одну ось запрещается опора каких-либо колес на дорогу. Буксируйте ваш автомобиль только методом полной погрузки на эвакуатор.

ВНИМАНИЕ

Буксировка вашего автомобиля с опорой всех четырех колес на дорогу может привести к повреждению трансмиссии.

Гарантия изготовителя не распространяется на устранение возможных повреждений.

Автомобили с полным приводом

Для буксировки автомобиля с опорой всех четырех колес на дорогу:

1. Переведите рычаг селектора автоматической коробки передач в положение **P** (Стоянка).
2. Заглушите двигатель, но оставьте зажигание включенным.
3. Полностью затяните стояночный тормоз.
4. Надежно соедините буксируемый автомобиль с тягачом.
5. Включите раздаточную коробку в режим **NEUTRAL** (Нейтраль).
См. раздел “Полноприводная трансмиссия” ранее в данной главе для информации о правильном переключении раздаточной коробки в режим **NEUTRAL** (Нейтраль).

Начало движения и рекомендации по вождению автомобиля

ПРЕДОСТЕРЕЖЕНИЕ

Если в раздаточной коробке включена нейтраль, ваш автомобиль может покатиться, даже если селектор автоматической коробки передач находится в положении **P** (Стоянка). При этом вы или другие люди можете получить серьезные травмы. Обязательно полностью затягивайте стояночный тормоз перед включением нейтрали в раздаточной коробке.

6. Отпустите рычаг стояночного тормоза.
7. Выключите зажигание.

После окончания буксировки автомобиля, обратитесь к разделу “Полноприводная трансмиссия” ранее в данной главе для информации о правильном переключении раздаточной коробки из режима “нейтраль”.

БУКСИРОВКА АВТОМОБИЛЯ С ОПОРОЙ ЗАДНИХ КОЛЕС НА ДОРОГУ И С ПОГРУЗКОЙ ПЕРЕДНИХ КОЛЕС НА ГРУЗОВУЮ ПЛАТФОРМУ ТЯГАЧА

Автомобили с приводом на одну ось

ВНИМАНИЕ

Буксировка заднеприводного автомобиля с опорой задних колес на дорогу может привести к повреждению трансмиссии.

Гарантия изготовителя не распространяется на устранение возможных повреждений.

Автомобили с полным приводом

Используйте следующую процедуру:

1. Установите передние колеса автомобиля на грузовую платформу тягача.
2. Переведите селектор автоматической коробки передач в положение **P** (Стоянка).
3. Заглушите двигатель, но оставьте зажигание включенным.
4. Полностью затяните стояночный тормоз.
5. Надежно соедините буксируемый автомобиль с тягачом.
6. Включите раздаточную коробку в режим **N** (Нейтраль).

См. раздел “Полноприводная трансмиссия” ранее в данной главе для информации о правильном переключении раздаточной коробки в режим **NEUTRAL** (Нейтраль).

ПРЕДОСТЕРЕЖЕНИЕ

Если в раздаточной коробке включена нейтраль, ваш автомобиль может покатиться, даже если селектор автоматической коробки передач находится в положении **P** (Стоянка). При этом вы или другие люди можете получить серьезные травмы. Обязательно полностью затягивайте стояночный тормоз перед включением нейтрали в раздаточной коробке.

7. Отпустите рычаг стояночного тормоза.
8. Выключите зажигание.

После окончания буксировки автомобиля, обратитесь к разделу “Полноприводная трансмиссия” ранее в данной главе для информации о правильном переключении раздаточной коробки из режима “нейтраль”.

БУКСИРОВКА АВТОМОБИЛЯ С ОПОРОЙ ПЕРЕДНИХ КОЛЕС НА ДОРОГУ И С ПОГРУЗКОЙ ЗАДНИХ КОЛЕС НА ГРУЗОВУЮ ПЛАТФОРМУ ТЯГАЧА

Используйте следующую процедуру:

1. Установите задние колеса автомобиля на грузовую платформу тягача.
2. Полностью затяните стояночный тормоз.
3. Переведите селектор автоматической коробки передач в положение **P** (Стоянка).
4. Надежно соедините буксируемый автомобиль с тягачом.

Зафиксируйте рулевое колесо в положении, соответствующем прямолинейному движению. Используйте фиксирующее устройство, предназначенное для буксировки.

5. Отпустите рычаг стояночного тормоза.
6. Поверните ключ зажигания в положение **LOCK** (Блокировка).

Если вы не собираетесь пользоваться автомобилем в течении шести или более недель, отсоедините провод от отрицательного (“-”) вывода аккумуляторной батареи во избежание ее разряда.

Глава 4 - Ремонт и техническое обслуживание

Руководство по техническому обслуживанию	308
Аксессуары и изменение конструкции автомобиля.	308
Топливо	308
Заправка бака топливом	311
Рычаг открывания капота	314
Моторный отсек	315
Моторное масло	317
Охлаждающая жидкость двигателя	323
Рабочая жидкость автоматической коробки передач	325
Рабочая жидкость раздаточной коробки (автомобили с полноприводной трансмиссией)	328
Масло для картера переднего моста.....	329
Масло для картера заднего моста.....	329
Жидкость гидроусилителя рулевого управления	330
Тормозная жидкость в бачке главного тормозного цилиндра.....	331
Жидкость омывателя ветрового стекла.....	333
Аккумуляторная батарея	334
Воздухоочиститель/воздушный фильтр	335
Рекомендованные жидкости и смазочные материалы	336
Шины	338
Давление воздуха в шинах.....	338
Монитор давления воздуха в шинах	340
Контроль технического состояния шин и перестановка колес	345
Замена шин	346
Цепи противоскольжения	349
Запасное колесо.....	350
Колеса	350
Балансировка колес и регулировка углов установки управляемых колес	350
Замена колес.....	351
Идентификационный номер автомобиля (VIN)	353
Идентификационная табличка для заказа запасных частей	354
Электрические предохранители и автоматы защиты цепей	354
Блок электрических предохранителей в моторном отсеке.....	356
Блок электрических предохранителей под задним сиденьем	362
Замена ламп накаливания	364
Характеристики ламп накаливания для замены	365
Технические характеристики и заправочные емкости	366
Технические характеристики агрегатов	366
Заправочные емкости (приблизительные значения)	368
Максимальная скорость автомобиля	368

■ РУКОВОДСТВО ПО ТЕХНИЧЕСКОМУ ОБСЛУЖИВАНИЮ

Рекомендуемые интервалы между техническими обслуживаниями существенно зависят от климата, географического расположения, характера местности и условий вождения. В сервисном буклете, изданном на языке вашей страны, который вы получаете при покупке нового автомобиля, приводятся интервалы для различных операций по техническому обслуживанию, требуемые для вашего региона. Убедитесь, что вы придерживаетесь интервалов между техническими обслуживаниями, указанных в сервисном буклете, изданном на языке вашей страны, и не используйте интервалы, приводимые в аналогичной книжке, изданной на английском языке, которую вы также можете получить при покупке автомобиля.

■ АКССУАРЫ И ИЗМЕНЕНИЕ КОНСТРУКЦИИ АВТОМОБИЛЯ

Установка дополнительного оборудования на ваш автомобиль может повлиять на его динамические характеристики и безопасность.

Самовольное внесение изменений в конструкцию автомобиля может привести к неисправности и повреждению различных систем, таких как система подушек безопасности и тормозная система, привести к ухудшению устойчивости и управляемости автомобиля, повышению выброса загрязняющих веществ, к ухудшению плавности хода, аэродинамических характеристик, надежности и долговечности автомобиля, а также к неисправности различных электронных систем, таких как антиблокировочная тормозная система, противобуксовочная система и система динамической стабилизации.

На подобные неисправности гарантия изготовителя не распространяется.

Проконсультируйтесь со своим дилером, прежде чем устанавливать на автомобиль какое-либо дополнительное оборудование.



■ ТОПЛИВО

⚠ ПРЕДОСТЕРЕЖЕНИЕ

Пары бензина исключительно легко воспламеняются. Не приближайтесь с искрящими, горящими или дымящимися предметами к местам, где находится бензин.

ВНИМАНИЕ

В продаже может предлагаться топливо, содержащее окислители, такие как эфиры и этанол.

Вы можете использовать такое топливо, если оно соответствует установленным техническим спецификациям.

Однако не разрешается использовать топливо E-85 (содержащее 85% этанола) и другие сорта топлива, содержащие более 10% этанола, в автомобилях, не предназначенных для работы на подобном топливе.

ВНИМАНИЕ

Используйте только чистое топливо. Загрязненное топливо может привести к снижению срока службы топливной системы и двигателя вашего автомобиля.

Запрещается использовать топливо, содержащее присадку, называемую ММТ (метилциклопентадиенилтрикарбонил марганца), которая повышает октановое число бензина.

Обратитесь к вашему дилеру для информации о присадках к топливу.

ВНИМАНИЕ

Ваш автомобиль не предназначен для использования топлива, содержащего метанол. Метанол может вызвать коррозию металлических деталей и разрушение пластмассовых и резиновых деталей топливной системы. Гарантия изготовителя не распространяется на устранение неисправностей, вызванных использованием топлива, содержащего метанол.

Ремонт и техническое обслуживание

Двигатель вашего автомобиля предназначен для использования исключительно неэтилированного бензина. Использование этилированного бензина может повлиять на характеристики вашего двигателя, а возможные неисправности не будут покрываться гарантийными обязательствами.

Рекомендуется использовать бензин, обладающий способностью очищать инжекторы и впускные клапаны. Если у вас возникнут проблемы в связи с загрязнением инжекторов или клапанов, попробуйте использовать бензин другой марки.

Использование рекомендованного бензина является важной частью программы технического обслуживания вашего автомобиля.

Вы должны использовать только высококачественный неэтилированный бензин, соответствующий требованиям ГОСТ Р 51105-97 и удовлетворяющий изложенным ниже минимальным требованиям к октановому числу.

Используйте бензин с октановым числом не менее 91 по исследовательскому методу.

Использование бензина с октановым числом, меньшим рекомендованного, может привести к возникновению детонации. Продолжительное использование бензина, не соответствующего изложенным выше требованиям, может привести к возникновению неисправностей двигателя и отмене гарантии изготовителя.

Если сильная детонация слышна при работе двигателя на бензине с рекомендованным октановым числом, обратитесь на сервисную станцию официального дилера для проверки систем двигателя. Кратковременные детонационные стуки при резком разгоне или преодолении подъема представляют собой нормальное явление.

Для того чтобы поддерживать инжекторы и впускные клапаны двигателя в чистом состоянии, обратитесь к вашему дилеру за консультацией относительно предотвращения смолистых отложений.

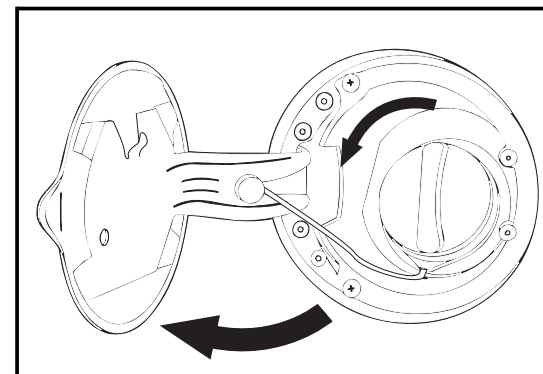

Заправка бака топливом

Крышка заливной горловины топливного бака расположена за лючком, установленным с левой стороны вашего автомобиля.

Снимите крышку заливной горловины топливного бака, медленно повернув ее против часовой стрелки. Для установки крышки на место поверните ее по часовой стрелке. После установки крышки на место, продолжайте вращать ее по часовой стрелке до тех пор, пока не услышите щелчок.

Ремонт и техническое обслуживание

Если крышка заливной горловины топливного бака неправильно закрыта, на дисплее информационного центра водителя появится сообщение **TIGHTEN FUEL CAP** (Закройте крышку топливного бака). См. раздел «Сообщения информационного центра водителя» в главе 1.

Кроме того, см. следующие разделы:

- Сигнализатор неплотно закрытой крышки горловины топливного бака (дополнительное оборудование)
- Сигнализатор неисправности двигателя

ПРЕДОСТЕРЕЖЕНИЕ

Пары бензина исключительно легко воспламеняются. Не приближайтесь с искрящими, горящими или дымиющимися предметами к местам, где находится бензин.

Если брызги бензина попадут на вас и загорятся, вы можете получить тяжелые ожоги.

Во избежание получения травм вами и другими людьми, внимательно ознакомьтесь с инструкциями, имеющимися на заправочных станциях, и строго соблюдайте их.

Останавливайте двигатель перед заправкой топливного бака.

ПРЕДОСТЕРЕЖЕНИЕ

Если вы откроете крышку топливного бака слишком быстро, когда давление паров топлива в баке велико, брызги бензина могут выплеснуться наружу. Поэтому открывайте крышку бака достаточно медленно и осторожно. Подождите, когда пройдет шипящий звук выходящих в атмосферу паров бензина, и только затем снимите крышку.

Если вы услышите шипение, то подождите до тех пор, пока оно не прекратится. Шипение свидетельствует о том, что в бачке есть избыточное давление. Затем снимите крышку.

ВНИМАНИЕ

Если вам потребуется заменить крышку топливного бака, убедитесь, что новая крышка подходит к вашему автомобилю. При использовании неподходящей крышки нарушится атмосферная вентиляция топливного бака, что приведет к серьезному повреждению топливной системы и других элементов. Обратитесь к вашему дилеру, который снабдит вас новой крышкой требуемого образца.

⚠ ПРЕДОСТЕРЕЖЕНИЕ

- Запрещается заливать топливо в канистру, которая стоит в автомобиле.
- Заливайте топливо только в специально предназначенные для этого канистры.
- Не оставляйте включенную топливораздаточную колонку без присмотра.
- Не разрешайте детям приближаться к топливораздаточной колонке.
- Вставьте топливораздаточный пистолет в заливную горловину топливного бака и лишь затем включайте топливораздаточный пистолет.
- Избегайте пользования мобильным телефоном.
- Запрещается курить при заправке топливного бака бензином.

⚠ ПРЕДОСТЕРЕЖЕНИЕ

Разряд статического электричества может привести к возгоранию паров топлива. Вы можете получить сильные ожоги, а ваш автомобиль может быть поврежден.

Прежде чем открывать крышку топливного бака, дотроньтесь до массивной металлической детали вашего автомобиля, чтобы снять заряд статического электричества, который мог накопиться на вашем теле.

Не садитесь обратно на сиденье во время заправки топливного бака. Если вы снова сядете на свое сиденье, ваше тело может получить новый статический электрический заряд.

Ремонт и техническое обслуживание

⚠ ПРЕДОСТЕРЕЖЕНИЕ

Чтобы оставить пространство для теплового расширения топлива в баке (вызванного теплотой, передаваемой от двигателя), заполняйте бак топливом только до момента автоматического отключения топливораздаточного пистолета.

⚠ ПРЕДОСТЕРЕЖЕНИЕ

Если при заправке начнется возгорание бензина, не вынимайте топливораздаточный пистолет из горловины топливного бака. Для прекращения подачи топлива выключите топливораздаточную колонку. Немедленно сообщите о случившемся работникам заправочной станции и покиньте опасную зону.

ВНИМАНИЕ

Не допускайте попадания брызг бензина на кузов автомобиля. Это может привести к повреждению лакокрасочного покрытия кузова. Если бензин попал на лакокрасочное покрытие кузова, то как можно скорее смойте его.

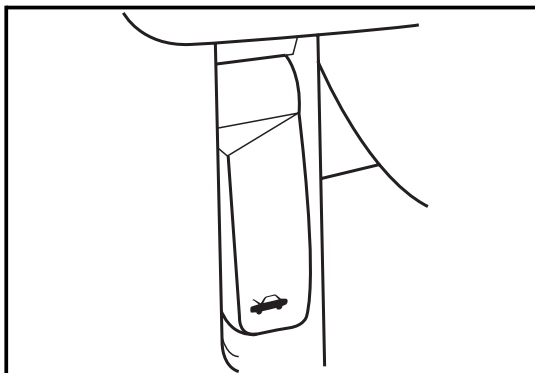

■ РЫЧАГ ОТКРЫВАНИЯ КАПОТА

Для открывания капота вначале потяните за ручку, расположенную в салоне автомобиля в левой нижней части панели управления.

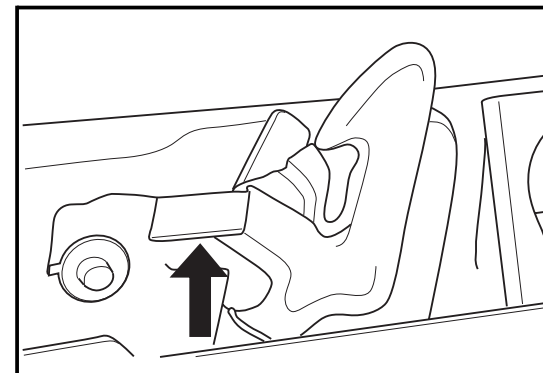

Затем нажмите вверх рычажок вторичного замка, расположенный в передней части автомобиля, и поднимите капот.

Зафиксируйте капот в открытом положении при помощи упора.

⚠ ПРЕДОСТЕРЕЖЕНИЕ

Будьте осторожны, чтобы капли или брызги легковоспламеняющихся веществ не попали на горячие части двигателя. В противном случае может начаться возгорание двигателя, и вы или другие люди можете получить ожоги.

Прежде чем закрывать капот, убедитесь в том, что крышки всех заправочных емкостей установлены на место и плотно закрыты.

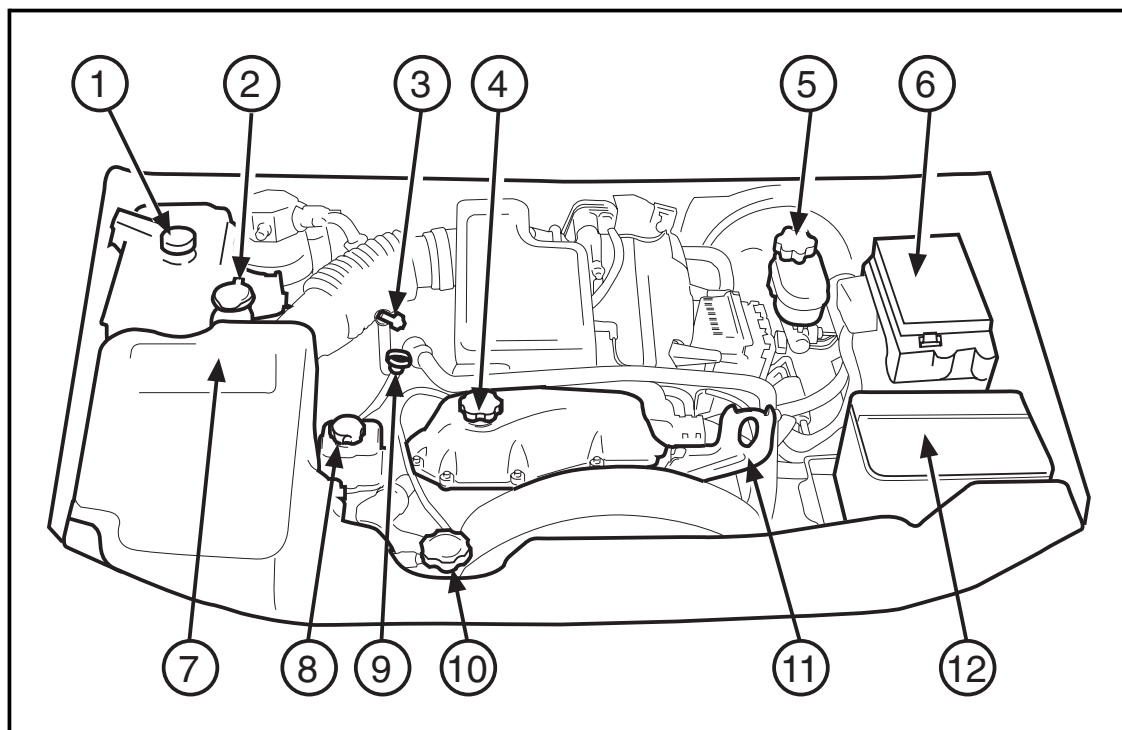

■ МОТОРНЫЙ ОТСЕК

Двигатель 4,2 L L6

Открыв капот, вы увидите следующие компоненты:

1. Расширительный бачок системы охлаждения двигателя
2. Бачок для жидкости стеклоомывателя
3. Масляный щуп автоматической коробки передач
4. Крышка маслозаливной горловины двигателя
5. Бачок с тормозной жидкостью
6. Блок предохранителей в моторном отсеке
7. Воздухоочиститель/воздушный фильтр
8. Бачок для рабочей жидкости гидроусилителя рулевого управления
9. Масляный щуп двигателя
10. Пробка радиатора
11. Дистанционный отрицательный вывод аккумуляторной батареи (**GND**)
12. Аккумуляторная батарея

Ремонт и техническое обслуживание

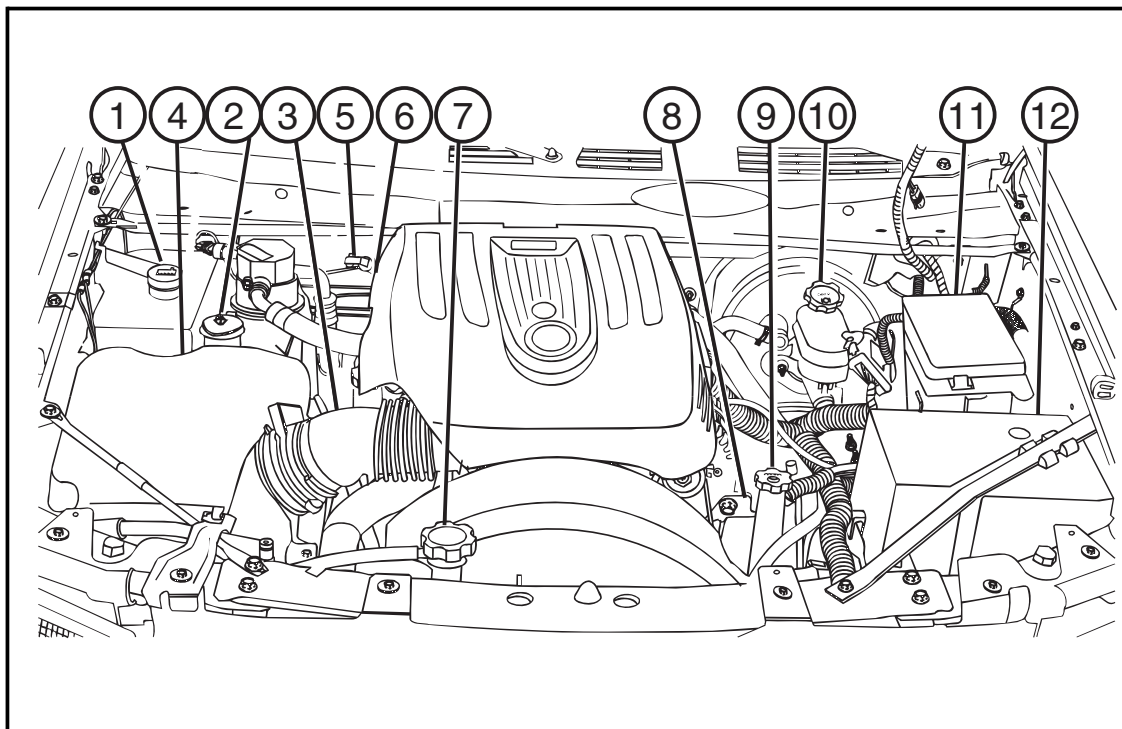

6. Масляный щуп двигателя
7. Пробка радиатора
8. Дистанционный отрицательный вывод аккумуляторной батареи (**GND**)
9. Бачок для рабочей жидкости гидроусилителя рулевого управления
10. Бачок с тормозной жидкостью
11. Блок предохранителей в моторном отсеке
12. Аккумуляторная батарея

Двигатель 5,3 L V8

Открыв капот, вы увидите следующие компоненты:

1. Расширительный бачок системы охлаждения двигателя
2. Бачок для жидкости стеклоомывателя

3. Крышка маслозаливной горловины двигателя
4. Воздухоочиститель/воздушный фильтр
5. Автоматическая коробка передач



Моторное масло

⚠ ПРЕДОСТЕРЕЖЕНИЕ

Запрещается выбрасывать использованные масляные фильтры и пустые емкости из-под моторного масла в обычные мусорные контейнеры.

⚠ ПРЕДОСТЕРЕЖЕНИЕ

Отработанное моторное масло содержит вредные примеси, способные вызвать рак кожи. Тщательно мойте руки после работы.

Ознакомьтесь с инструкцией поставщика смазочных материалов по использованию и утилизации масел и продуктов, загрязненных маслами.

ВНИМАНИЕ

Использование моторного масла, не рекомендованного производителем, может привести к выходу из строя двигателя вашего автомобиля. На подобные случаи гарантия изготовителя не распространяется.

Для обеспечения оптимальной смазки деталей двигателя необходимо поддерживать правильный уровень моторного масла.

При нормальной эксплуатации двигатель расходует небольшое количество масла, причем новые двигатели обычно имеют несколько повышенный расход масла. Владелец автомобиля несет ответственность за регулярную проверку уровня моторного масла.

Проверять уровень масла рекомендуется на прогревом двигателе:

1. Припаркуйте автомобиль на ровной горизонтальной площадке и затяните стояночный тормоз.
2. Заглушите двигатель и подождите несколько минут, чтобы масло стекло в масляный поддон.
3. Выньте масляный щуп и вытрите его до сухого состояния.
4. Вновь вставьте масляный щуп в направляющую трубку до упора.

Ремонт и техническое обслуживание

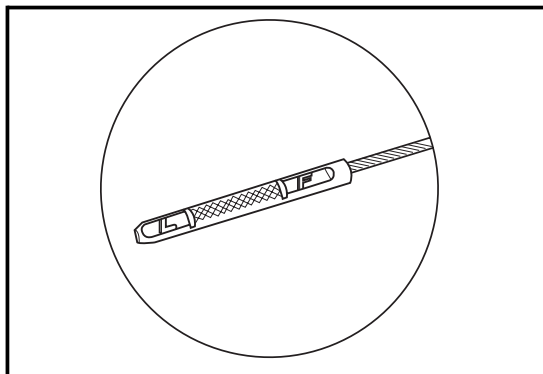

5. Снова выньте масляный щуп и проверьте уровень масла.

Для получения правильных показаний держите щуп вертикально.

- Двигатель 4,2 L L6

Уровень моторного масла должен быть выше метки **L**. При необходимости долейте масло. Избегайте долива чрезмерного количества масла, так как это может привести к повреждению двигателя.

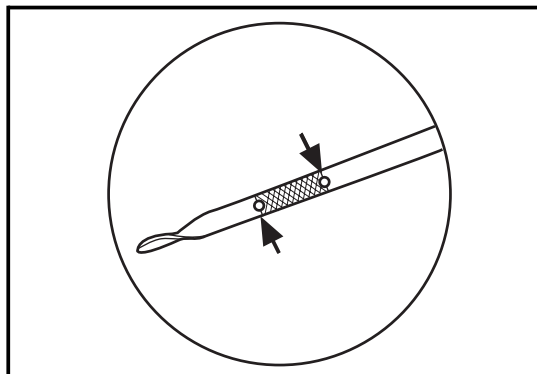

- Двигатель 5,3 L V8

Уровень моторного масла должен находиться в зоне щупа, имеющей крестообразную насечку. При необходимости долейте масло. Избегайте долива чрезмерного количества масла, так как это может привести к повреждению двигателя.

ВНИМАНИЕ

Не заливайте в двигатель избыточное количество масла. Если уровень моторного масла в двигателе превысит верхнюю отметку на масляном щупе, это может привести к выходу из строя двигателя.

6. Вновь вставьте масляный щуп в направляющую трубку до упора.

ВНИМАНИЕ

Если вы будете использовать свой автомобиль для гонок или иных спортивных соревнований, то двигатель может расходовать больше моторного масла, чем при нормальной эксплуатации. Низкий уровень моторного масла может привести к выходу двигателя из строя.

Участие в гонках и других соревнованиях может повлиять на гарантийное покрытие вашего автомобиля.

**Выбор качества моторного масла**

Настоятельно рекомендуется использовать только те моторные масла, которые имеют на упаковке сертификационный знак Американского Института Нефти «Starburst» - круг с зубчатым контуром.

Если вы не можете найти моторное масло с сертификационным знаком "Starburst", разрешается использовать масла, отвечающие требованиям Американского Института Нефти API класса SM или ACEA A3/B3.

Ремонт и техническое обслуживание

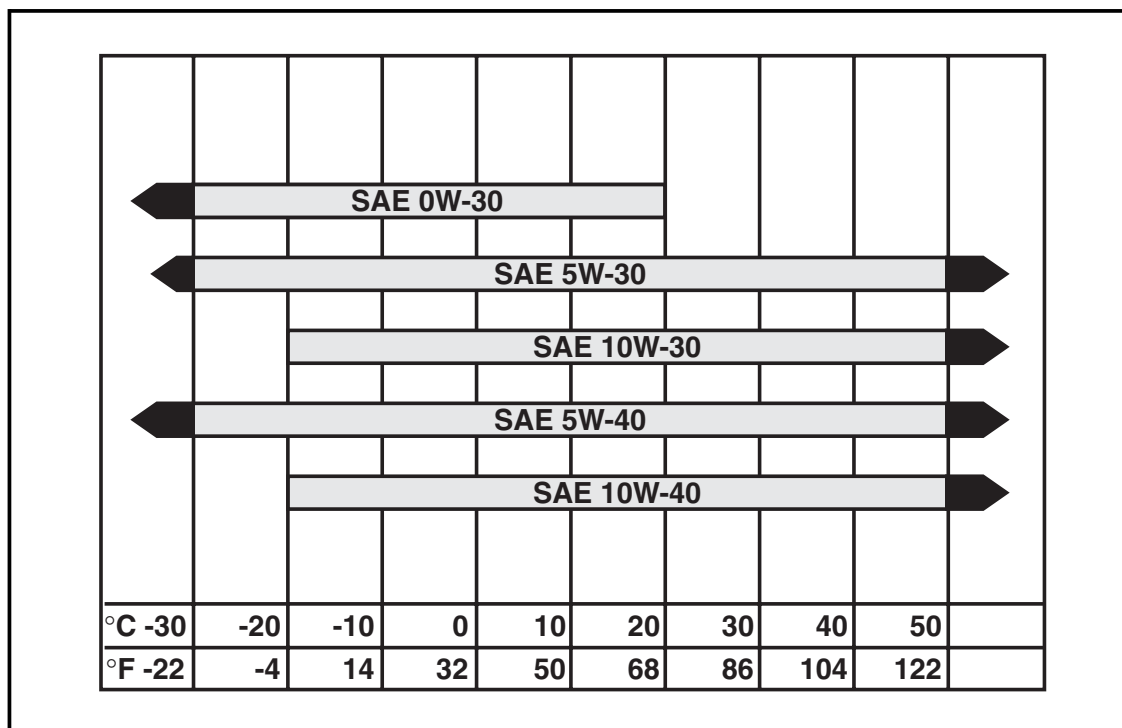

Выбор правильной вязкости моторного масла

Наиболее подходящим для двигателя вашего автомобиля является моторное масло с вязкостью SAE 5W-30.

При температуре воздуха ниже -29°C , можно использовать синтетическое моторное масло SAE 5W-30 или разрешается также использовать моторное масло SAE 0W-30 для облегчения пуска холодного двигателя и повышенной защиты двигателя.

Если вы не можете найти моторное масло с рекомендованной вязкостью, необходимо учесть температурный диапазон, в котором ваш автомобиль будет эксплуатироваться до следующей замены масла, и с помощью приведенной выше диаграммы выбрать масло альтернативной вязкости, соответствующее указанным выше требованиям к качеству.

ВНИМАНИЕ

Использование моторного масла с вязкостью, отличной от рекомендованной, может привести к выходу из строя двигателя вашего автомобиля. Гарантия изготовителя не распространяется на устранение возможных повреждений.

Присадки к моторному маслу

Двигатель вашего автомобиля не требует добавки каких-либо присадок к моторному маслу при использовании масла рекомендованного качества и соблюдения рекомендованных интервалов между заменами масла.

Если у вас возникают какие-либо вопросы относительно моторного масла, обратитесь за консультацией к вашему дилеру.

Интервалы замены моторного масла

Рекомендуемые интервалы между техническими обслуживаниями существенно зависят от климата, географического расположения, характера местности и условий вождения. В Сервисном буклете, который прилагается к вашему автомобилю, указана периодичность замены моторного масла и масляного фильтра для конкретных условий эксплуатации в вашей стране. Строго соблюдайте интервалы замены моторного масла, указанные в сервисном буклете, изданном на языке вашей страны. Не используйте интервалы, приводимые в аналогичном буклете, изданном на английском языке, который вы также можете получить при покупке автомобиля.

Интервалы между заменами моторного масла и масляного фильтра, указанные в графике регламентного технического обслуживания для двигателя вашего автомобиля, рассчитаны на использование моторных масел рекомендованного качества и высококачественных масляных фильтров. Использование не рекомендованного масла и масляного фильтра, или увеличение интервала их замены могут привести к сокращению срока службы двигателя.

Периодичность замены моторного масла зависит от условий эксплуатации автомобиля, частоты вращения коленчатого вала двигателя и температуры двигателя.

В зависимости от условий эксплуатации автомобиля, пробег между необходимостью замены моторного масла может значительно изменяться.

Ремонт и техническое обслуживание

После загорания сигнализатора необходимости замены моторного масла или появления сообщения **CHANGE ENGINE OIL** (Замените моторное масло), следует заменить моторное масло как можно скорее, в течение следующих 500 километров пробега.

Моторное масло и масляный фильтр необходимо заменять, по крайней мере, один раз в год, даже если система не указывает на необходимость замены моторного масла.

После замены моторного масла, необходимо сбросить в исходное состояние монитор срока службы моторного масла.

Для сброса системы в исходное состояние выполните следующее:

1. При включенном зажигании и выключенном двигателе, полностью нажмите и отпустите педаль акселератора три раза в течение пяти секунд.

Сигнализатор необходимости замены моторного масла начнет мигать, подтверждая, что система сбрасывается в исходное состояние.

2. Когда сигнализатор погаснет, поверните ключ зажигания в положение **LOCK**.
3. Запустите двигатель.

Если сигнализатор необходимости замены моторного масла вновь загорается, или если на дисплее вновь появляется сообщение **CHANGE ENGINE OIL** (Замените моторное масло), это означает, что система не была сброшена в исходное состояние. Повторите описанную выше процедуру, если сигнализатор вновь загорается или сообщение вновь появляется на дисплее.

Если ваш автомобиль оборудован информационным центром водителя, то после сброса системы в исходное состояние на дисплее появится надпись **100%**.

Если вы не сбросите систему в исходное состояние, монитор срока службы моторного масла будет функционировать неправильно.

Сбрасывать монитор срока службы моторного масла можно только после замены моторного масла.

Если вы случайно сбросили эту систему в исходное состояние, то необходимо заменить моторное масло через 5000 км после последней замены и вновь установить монитор срока службы моторного масла в исходное состояние.

Для получения подробной информации о мониторе срока службы моторного масла см. параграф "Сигнализатор необходимости замены моторного масла" в разделе "Индикаторы и сигнализаторы" в главе 1.

Кроме того, см. раздел "Информационный центр водителя" в главе 1 для информации о мониторе срока службы моторного масла.

При нормальной эксплуатации двигатель расходует небольшое количество масла, причем новые двигатели обычно имеют несколько повышенный расход масла. Владелец автомобиля несет ответственность за регулярную проверку уровня моторного масла.

ВНИМАНИЕ

Гарантия изготовителя не распространяется на поломки двигателя, вызванные неправильным техническим обслуживанием.

Охлаждающая жидкость двигателя

⚠ ПРЕДОСТЕРЕЖЕНИЕ

Если двигатель вашего автомобиля перегревается, обратитесь к разделу «Перегрев двигателя» в главе 5. Работа перегретого двигателя, **даже в течение короткого времени**, может привести к возникновению пожара, что чревато получением тяжелых ожогов или причинением серьезного ущерба автомобилю.

⚠ ПРЕДОСТЕРЕЖЕНИЕ

Жидкость в системе охлаждения двигателя вашего автомобиля находится под давлением. Доливайте охлаждающую жидкость только после того, когда система охлаждения и находящаяся в ней жидкость остынут.

В системе охлаждения двигателя вашего автомобиля должна использоваться специальная охлаждающая жидкость (смесь этиленгликоля, ингибиторов коррозии и воды). Не разрешается использовать просто чистую воду. Используйте смесь 50/50 чистой воды и антифриза DEX-COOL[®]. При использовании такой смеси не требуется добавлять никаких других жидкостей.

ВНИМАНИЕ

В системе охлаждения двигателя вашего автомобиля должна использоваться специальная охлаждающая жидкость DEX-COOL.

Запрещено заменять какие-либо компоненты смеси, используемой для получения охлаждающей жидкости. Это может привести к преждевременной коррозии и необходимости более частой замены охлаждающей жидкости.

Гарантия изготовителя не распространяется на неисправности, связанные с использованием любых охлаждающих жидкостей, которые не рекомендованы изготовителем.

Ремонт и техническое обслуживание

ВНИМАНИЕ

При использовании рекомендованной охлаждающей жидкости, вам не требуется добавлять к ней какие-либо присадки или ингибиторы. Использование дополнительных присадок может привести к неисправности вашего автомобиля.

Используйте только рекомендованную жидкость.

См. раздел «Рекомендованные жидкости и смазочные материалы» далее в этой главе.

⚠ ПРЕДОСТЕРЕЖЕНИЕ

Добавление в систему охлаждения только простой воды или иной жидкости, отличной от рекомендованной охлаждающей жидкости, может быть опасно. Двигатель может перегреться, но вы об этом не узнаете, так как соответствующий сигнализатор не загорится. В результате может начаться возгорание двигателя, что чревато получением ожогов вами или другими людьми.

ВНИМАНИЕ

Если добавить в систему охлаждения излишнее количество воды, то при низкой температуре жидкость может замерзнуть и вызвать появление трещин в блоке цилиндров.

Если вам приходится доливать охлаждающую жидкость чаще, чем четыре раза в год, обратитесь к вашему дилеру для проверки системы охлаждения.

Обратитесь к Сервисному буклету для информации о периодичности замены охлаждающей жидкости двигателя.

Регулярно проверяйте уровень охлаждающей жидкости двигателя, например, при каждой заправке автомобиля. Уровень охлаждающей жидкости в расширительном бачке можно проверить через прозрачную стенку бачка без необходимости снимать крышку.

Необходимо установить автомобиль на ровной горизонтальной площадке.

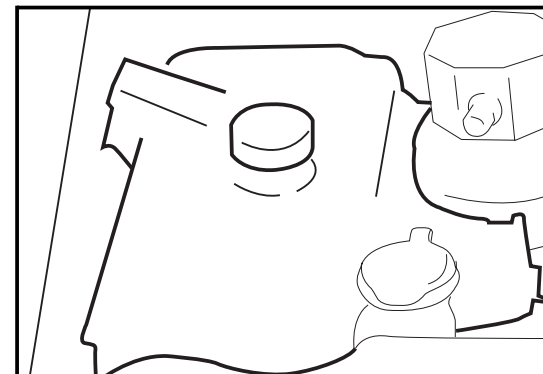

При холодном двигателе уровень охлаждающей жидкости должен находиться немного выше метки **FULL COLD**.

Если уровень охлаждающей жидкости ниже требуемого, добавьте смесь 50/50 воды и антифриза DEX-COOL[®], чтобы довести уровень охлаждающей жидкости до нормы.

Если расширительный бачок системы охлаждения пуст, то для получения информации о правильной процедуре доливки охлаждающей жидкости см. параграф "Перегрев двигателя" в главе 5.

Также необходимо периодически проверять уровень охлаждающей жидкости в радиаторе. См. параграф «Перегрев двигателя» в главе 5 для получения подробной информации о доливке охлаждающей жидкости в радиатор.

ПРЕДОСТЕРЕЖЕНИЕ

При определенных условиях этиленгликоль, входящий в состав охлаждающей жидкости, может воспламениться. Чтобы избежать получения ожогов, **не допускайте** попадания охлаждающей жидкости на выпускную систему или горячие части двигателя. Если у вас есть какие-либо сомнения, относящиеся к безопасности, поручите выполнение операции по доливке охлаждающей жидкости квалифицированному специалисту.

ПРЕДОСТЕРЕЖЕНИЕ

Пар и горячая жидкость, выходящие под давлением из системы охлаждения прогретого двигателя, могут привести к получению серьезных ожогов. Поэтому запрещается отворачивать крышку расширительного бачка или радиатора, когда двигатель и его система охлаждения имеют высокую температуру.

Рабочая жидкость автоматической коробки передач

Чтобы определить, какую жидкость следует использовать, см. таблицу "Рекомендованные жидкости и смазочные материалы" далее в этой главе.

Рабочую жидкость автоматической коробки передач необходимо заменять с периодичностью, указанной в Сервисном буклете.

ВНИМАНИЕ

Гарантия изготовителя не распространяется на неисправности, связанные с использованием любых жидкостей, которые не рекомендованы изготовителем.

Так как вам может быть сложно выполнить эту проверку самостоятельно, рекомендуется поручать ее выполнение вашему дилеру.

Ремонт и техническое обслуживание

При проверке уровня рабочей жидкости она должна иметь нормальную рабочую температуру (82-93°C).

Для получения правильных результатов, необходимо проехать на автомобиле около 24 км, если температура окружающего воздуха превышает 10°C. Если температура воздуха ниже 10°C, необходимо двигаться на автомобиле на передаче **3** (Третья передача) до тех пор, пока указатель температуры охлаждающей жидкости двигателя не будет давать устойчивые показания в течение 10 минут.

Выждите, по крайней мере, 30 минут перед проверкой уровня жидкости, если вы двигались:

- при температуре наружного воздуха выше 32°C
- с высокой скоростью в течение продолжительного времени
- в плотном транспортном потоке (в особенности в жаркую погоду)
- если вы буксировали прицеп.

Проверяйте уровень рабочей жидкости при каждой замене моторного масла:

1. Припаркуйте автомобиль на ровной горизонтальной площадке и затяните стояночный тормоз.
2. Селектор автоматической коробки передач должен находиться в положении **P** (Стоянка). Запустите двигатель. **Не увеличивайте частоту вращения коленчатого вала двигателя.**
3. Нажав педаль тормоза, последовательно переместите селектор во все положения, соответствующие различным режимам работы автоматической коробки передач, удерживая его в каждом положении в течение примерно 3 секунд. Затем переведите селектор в положение **P** (Стоянка).

4. Дайте двигателю поработать на холостом ходу в течение примерно 3 минут.

5. При работе двигателя на холостом ходу, поднимите рукоятку и выньте измерительный щуп. Вытрите щуп насухо и вставьте его обратно до упора.

Если вам сложно вставить щуп обратно, то выньте его и поверните, прежде чем вновь вставлять щуп.

6. Подождите 3 секунды, затем выньте щуп и проверьте уровень рабочей жидкости.

Для получения правильных показаний держите щуп вертикально.

Проверьте уровень масла с обеих сторон масляного щупа и определите минимальный уровень.

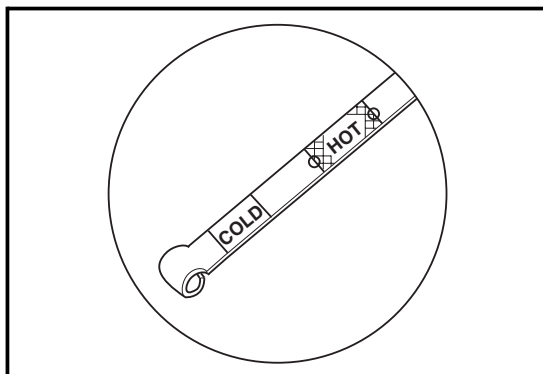

Уровень рабочей жидкости должен находиться в зоне, с крестообразной насечкой и надписью **HOT**, если жидкость горячая, или в зоне с надписью **COLD**, если жидкость холодная.

Обязательно проверяйте уровень рабочей жидкости несколько раз. Согласованные показания имеют важное значение для правильного технического обслуживания. Если при последовательных проверках показания уровня рабочей жидкости сильно отличаются, обратитесь к вашему дилеру.

Доливайте рабочую жидкость только после проверки ее уровня **в горячем состоянии**. Проверка уровня рабочей жидкости в холодном состоянии используется только для приблизительной оценки. Если при проверке уровня рабочей жидкости в горячем состоянии вы обнаружите, что уровень недостаточный, долейте рабочую жидкость до отметки "HOT" на щупе.

⚠ ПРЕДОСТЕРЕЖЕНИЕ

При доливке рабочей жидкости в автоматическую коробку передач будьте осторожны, чтобы не превысить необходимый уровень. Избыток жидкости приведет к ее попаданию на горячие детали двигателя и может вызвать возгорание.

ВНИМАНИЕ

Недостаточный или избыточный уровень рабочей жидкости может привести к выходу из строя автоматической коробки передач.

Использование не рекомендованной жидкости может привести к серьезной неисправности системы. Всегда используйте только рекомендованную жидкость.

Гарантия изготовителя не распространяется на неисправности, связанные с использованием любых жидкостей, которые не рекомендованы изготовителем.

Ремонт и техническое обслуживание

7. При обратной установке щупа убедитесь, что вы повернули рукоятку вниз, чтобы надежно зафиксировать щуп на месте.

Если вам сложно установить щуп на место, вытяните щуп обратно и поверните его, прежде чем пытаться вновь вставить его на место.

Рабочая жидкость раздаточной коробки (Автомобили с полноприводной трансмиссией)

Уровень рабочей жидкости не требует регулярной проверки, если только у вас нет оснований подозревать наличие утечки в системе, или если вы не слышите необычный шум.

Снижение уровня рабочей жидкости в этой системе может означать неисправность. Обратитесь на сервисную станцию для проверки системы.

Для проверки уровня рабочей жидкости:

1. Припаркуйте автомобиль на ровной горизонтальной площадке и затяните стояночный тормоз.
2. Заглушите двигатель.

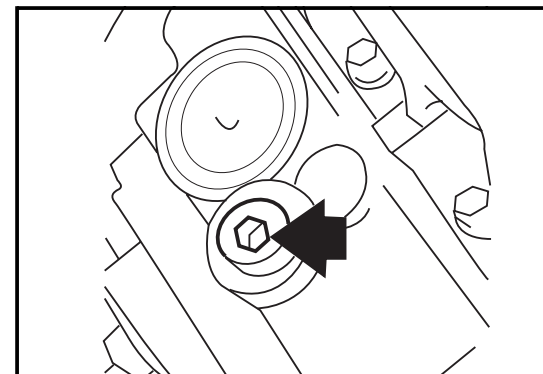

3. Проверьте уровень рабочей жидкости, вывернув пробку.

4. При необходимости, добавьте масло, чтобы его уровень достигал нижней кромки заливного отверстия.

Чтобы определить, какую жидкость следует использовать, см. таблицу "Рекомендованные жидкости и смазочные материалы" далее в этой главе.

При заворачивании пробки будьте осторожны, чтобы не перетянуть ее и не повредить резьбу.

Масло для картера переднего моста

Уровень рабочей жидкости не требует регулярной проверки, если только у вас нет оснований подозревать наличие утечки в системе, или если вы не слышите необычный шум.

Снижение уровня рабочей жидкости в этой системе может означать неисправность. Обратитесь на сервисную станцию для проверки системы.

Для проверки уровня рабочей жидкости:

1. Припаркуйте автомобиль на ровной горизонтальной площадке и затяните стояночный тормоз.
2. Заглушите двигатель.

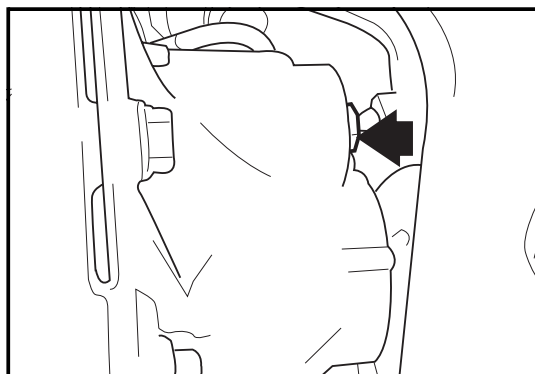

3. Проверьте уровень рабочей жидкости, вывернув пробку.

Если дифференциал холодный, уровень масла должен быть примерно на 12 мм ниже кромки заливного отверстия.

Если дифференциал горячий, уровень масла должен достигать нижней кромки заливного отверстия.

Чтобы определить, какую жидкость следует использовать, см. таблицу "Рекомендованные жидкости и смазочные материалы" далее в этой главе.

Масло для картера заднего моста

Уровень рабочей жидкости не требует регулярной проверки, если только у вас нет оснований подозревать наличие утечки в системе, или если вы не слышите необычный шум.

Снижение уровня рабочей жидкости в этой системе может означать неисправность. Обратитесь на сервисную станцию для проверки системы.

Для проверки уровня рабочей жидкости:

1. Припаркуйте автомобиль на ровной горизонтальной площадке и затяните стояночный тормоз.
2. Заглушите двигатель.
3. Проверьте уровень рабочей жидкости, вывернув пробку.

Ремонт и техническое обслуживание

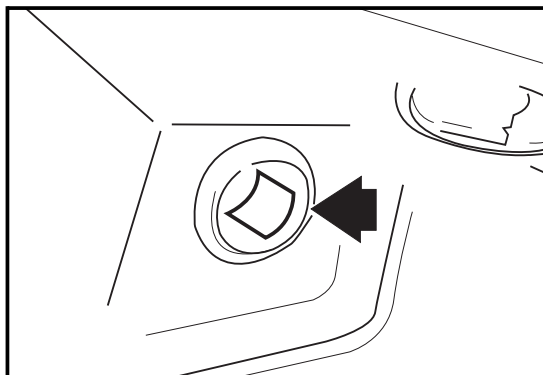

4. При необходимости долейте жидкость, чтобы довести ее уровень до требуемого.

Правильный уровень рабочей жидкости находится в пределах от 0 мм до 10 мм ниже кромки заливного отверстия.

Чтобы определить, какую жидкость следует использовать, см. таблицу "Рекомендованные жидкости и смазочные материалы" далее в этой главе.

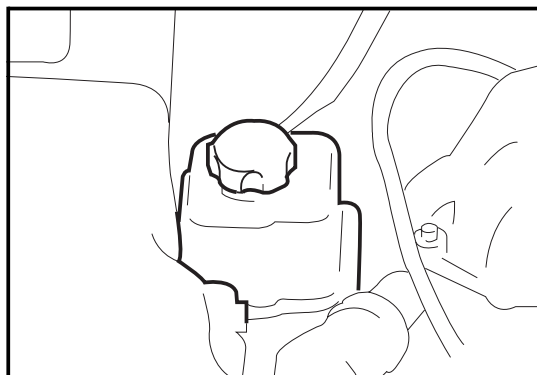

Жидкость гидроусилителя рулевого управления

Уровень рабочей жидкости не требует регулярной проверки, если только у вас нет оснований подозревать наличие утечки в системе, или если вы не слышите необычный шум.

Снижение уровня рабочей жидкости в этой системе может означать неисправность. Обратитесь на сервисную станцию для проверки системы.

Для проверки уровня рабочей жидкости:

1. Остановите двигатель и дождитесь охлаждения моторного отсека.
2. Протрите крышку и верхнюю часть бачка.
3. Отверните крышку бачка и протрите щуп до сухого состояния. Установите крышку на место и полностью заверните ее.
4. Снова снимите крышку и проверьте уровень рабочей жидкости по меткам на щупе.

При холодном двигателе уровень жидкости должен достигать метки **C** или **FULL**.

Если уровень жидкости ниже требуемого, см. таблицу "Рекомендованные жидкости и смазочные материалы" далее в этой главе, чтобы определить, какую жидкость следует доливать.

Долейте жидкость, чтобы довести ее уровень до соответствующей отметки.

ВНИМАНИЕ

Использование не рекомендованной жидкости может привести к серьезной неисправности компонентов системы и к возникновению утечки жидкости. Всегда используйте только рекомендованную жидкость.

Гарантия изготовителя не распространяется на неисправности, связанные с использованием любых жидкостей, которые не рекомендованы изготовителем.

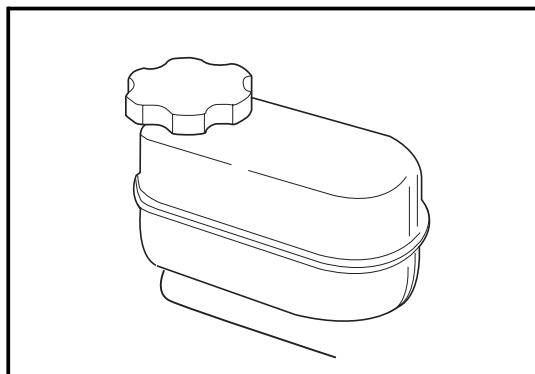

Тормозная жидкость в бачке главного тормозного цилиндра

Есть две причины, по которым уровень тормозной жидкости в бачке главного тормозного цилиндра может снижаться. Первая причина заключается в том, что уровень тормозной жидкости уменьшается на допустимую величину по мере естественного износа тормозных колодок. При замене тормозных колодок на новые уровень тормозной жидкости в бачке повышается. Вторая причина заключается в возможной утечке тормозной жидкости из системы. В этом случае необходимо отремонтировать тормозную систему.

Бессмысленно каждый раз доливать тормозную жидкость до полного заполнения бачка. Доливка жидкости не устранит причины утечки. Если же вы доливаете тормозную жидкость в связи с износом тормозных колодок, то после замены тормозных колодок в бачке окажется избыток тормозной жидкости. Доливать (или сливать избыток) тормозную жидкость для приведения ее уровня в норму можно только после окончания работ по ремонту или обслуживанию тормозной системы.

Ремонт и техническое обслуживание

ПРЕДОСТЕРЕЖЕНИЕ

При избыточном количестве тормозной жидкости она может вылиться на поверхность двигателя. Если двигатель достаточно горячий, это может привести к возникновению пожара. Вы сами или другие люди можете получить травму, а ваш автомобиль может быть серьезно поврежден. Доливайте тормозную жидкость только после окончания работ по обслуживанию тормозной системы.

Проверяйте уровень тормозной жидкости в бачке главного тормозного цилиндра с периодичностью, указанной в регламенте технического обслуживания.

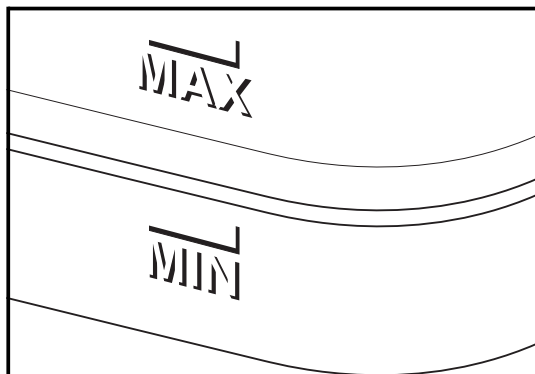

Уровень жидкости должен находиться между отметками **MIN** и **MAX**.

Если после завершения работ по обслуживанию тормозной системы уровень тормозной жидкости в бачке недостаточен, доведите его до нормы с использованием тормозной жидкости DOT-3 из запечатанной емкости.

Для предотвращения попадания грязи в тормозную систему, обязательно протрите на чисто бачок главного тормозного цилиндра и крышку бачка, прежде чем снимать крышку.

См. раздел «Рекомендованные жидкости и смазочные материалы» далее в этой главе.

ПРЕДОСТЕРЕЖЕНИЕ

При использовании не рекомендованной тормозной жидкости, тормозная система вашего автомобиля может функционировать неправильно. Это может стать причиной дорожно-транспортного происшествия. Всегда используйте только рекомендованную жидкость.

ВНИМАНИЕ

Использование не рекомендованной тормозной жидкости может привести к серьезной неисправности тормозной системы. Всегда используйте только рекомендованную жидкость.

ВНИМАНИЕ

Будьте осторожны, чтобы не пролить тормозную жидкость на ваш автомобиль. Это может привести к повреждению лакокрасочного покрытия кузова. Если это все же случилось, немедленно смойте тормозную жидкость.

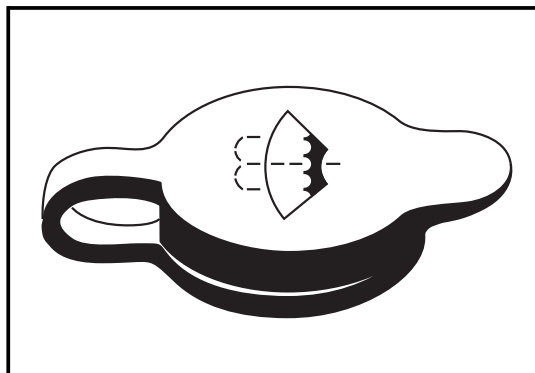

Жидкость омывателя ветрового стекла

Рекомендуется использовать жидкость для омывателя ветрового стекла марки GM Optikleen[®], а не просто чистую воду, поскольку данная жидкость не замерзает и лучше очищает стекла.

Если уровень жидкости в бачке омывателя уменьшится ниже допустимого, то на дисплее информационного центра водителя появится сообщение **CHECK WASHER FLUID** (Проверьте уровень жидкости в бачке омывателя) (Если автомобиль оборудован датчиком уровня жидкости стеклоомывателя).

Долейте жидкость стеклоомывателя, чтобы заполнить весь бачок.

ВНИМАНИЕ

- Не добавляйте воду в готовую к использованию жидкость стеклоомывателя. В противном случае смесь может замерзнуть и привести к повреждению элементов системы стеклоомывателя.
- При очень низкой температуре наружного воздуха заполняйте бачок стеклоомывателя только на 3/4, чтобы дать возможность жидкости расширяться в случае замерзания.
- Запрещено заливать в бачок стеклоомывателя охлаждающую жидкость двигателя. Эта жидкость может привести к поломке элементов системы стеклоомывателя и порче лакокрасочного покрытия кузова.

Ремонт и техническое обслуживание

Аккумуляторная батарея

На вашем автомобиле устанавливается аккумуляторная батарея, которая не требует периодического технического обслуживания.

При замене аккумуляторной батареи убедитесь в том, что вы приобретаете батарею с тем же номером детали, который указан на этикетке оригинальной аккумуляторной батареи.

- Данная аккумуляторная батарея не требует доливки дистиллированной воды.
- Если вы не собираетесь пользоваться вашим автомобилем в течение продолжительного времени, отсоедините кабель от отрицательного (" - ") вывода аккумуляторной батареи во избежание ее разряда.

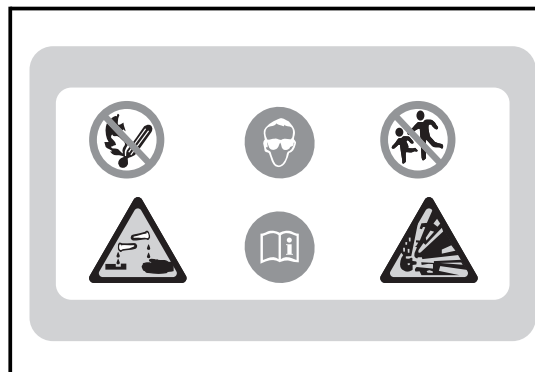

⚠ ПРЕДОСТЕРЕЖЕНИЕ

Аккумуляторные батареи содержат кислоту, которая может причинить ожоги, и газ, способный взрываться. Если проявить небрежность, вы можете получить серьезные травмы. Для информации о безопасных методах работы вблизи аккумуляторной батареи см. раздел «Как пользоваться данным Руководством по эксплуатации».

Аккумуляторные батареи, их выводы и относящееся к ним электрооборудование содержат свинец и соединения свинца, которые могут привести к онкологическим заболеваниям и расстройствам репродуктивных функций. Тщательно мойте руки после работы.

⚠ ПРЕДОСТЕРЕЖЕНИЕ

Запрещается пользоваться спичками или открытым пламенем вблизи аккумуляторной батареи. Если вам не хватает света, пользуйтесь переносной лампой.

Запрещается курить вблизи аккумуляторной батареи.

При работе с аккумуляторной батареей надевайте защитные очки.

Не разрешайте детям подходить к аккумуляторной батарее.

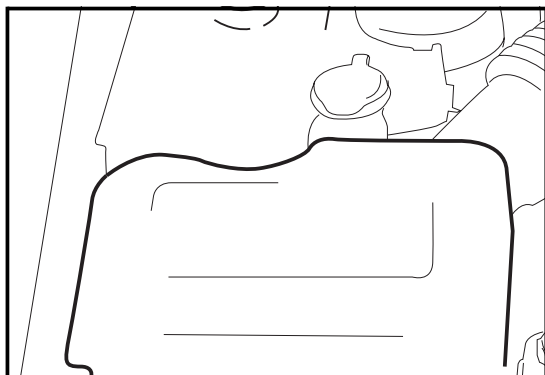

Воздухоочиститель/воздушный фильтр

В корпусе воздухоочистителя находится сменный фильтрующий элемент.

Проверяйте и меняйте фильтр в соответствии с рекомендациями, приведенными в графике регламентного технического обслуживания.

Для снятия и замены воздушного фильтра:

1. Для доступа к фильтрующему элементу отверните винты, удерживающие крышку воздухоочистителя. Снимите крышку.

2. Выньте фильтрующий элемент из корпуса.

Соблюдайте осторожность, чтобы не просыпать грязь, скопившуюся на фильтрующем элементе.

3. Отойдите от моторного отсека и встряхните фильтрующий элемент, чтобы стряхнуть с него пыль.

Если на фильтре осталась присохшая и запекающаяся грязь, фильтрующий элемент необходимо заменить.

4. Установите крышку на место.
5. Заверните винты.

⚠ ПРЕДОСТЕРЕЖЕНИЕ

Фильтрующий элемент воздухоочистителя всегда должен быть правильно установлен на место, за исключением случаев проведения работ по ремонту или техническому обслуживанию, требующих его снятия.

В противном случае пыль и грязь может попасть в двигатель и привести к его повреждению.

Если фильтрующий элемент и крышка воздухоочистителя неправильно установлены, то обратные вспышки, которые иногда возникают при запуске двигателя, могут привести к выбросам пламени из впускной системы двигателя и послужить причиной пожара.

Ремонт и техническое обслуживание

■ РЕКОМЕНДОВАННЫЕ ЖИДКОСТИ И СМАЗОЧНЫЕ МАТЕРИАЛЫ

ПРИМЕНЕНИЕ	ЖИДКОСТЬ / СМАЗКА
Моторное масло	Для определения необходимого качества и вязкости моторного масла для двигателя вашего автомобиля см. раздел «Моторное масло» ранее в данной главе.
Охлаждающая жидкость двигателя	Смесь 50/50 чистой воды и антифриза DEX-COOL [®] . См. параграф «Охлаждающая жидкость двигателя» ранее в этой главе.
Гидравлическая тормозная система	Тормозная жидкость Delco Supreme 11 [®] или эквивалентная тормозная жидкость DOT-3.
Жидкость омывателя ветрового стекла	Жидкость омывателя ветрового стекла GM Optikleen [®] или эквивалентная жидкость.
Направляющие троса стояночного тормоза	Смазка для ходовой части, соответствующая требованиям NLGI класса 2, категория LB или GC-LB (номер запасной части GM 12377985 или эквивалентная смазка).
Гидроусилитель рулевого управления	Специальная жидкость GM для гидроусилителя рулевого управления (номер запасной части GM 89021184).
Автоматическая коробка передач	Рабочая жидкость для автоматической коробки передач DEXRON [®] -VI.
Цилиндры замков дверей	Универсальная смазка Superlube [®] (номер запасной части GM 12346241 или эквивалентная смазка).
Смазка узлов ходовой части	Смазка для узлов ходовой части, соответствующая требованиям NLGI класса 2, категория LB или GC-LB (номер запасной части GM 12377985 или эквивалентная смазка).
Передний и задний ведущий мост	Синтетическое масло для ведущих осей SAE 75W-90 (номер запасной части GM 89021677) или эквивалентное масло, соответствующее спецификациям GM 9986115.
Раздаточная коробка	Жидкость для автоматических раздаточных коробок AUTO-TRAK II (номер запасной части GM 12378508).

■ РЕКОМЕНДОВАННЫЕ ЖИДКОСТИ И СМАЗОЧНЫЕ МАТЕРИАЛЫ (ПРОДОЛЖЕНИЕ)

ПРИМЕНЕНИЕ	ЖИДКОСТЬ / СМАЗКА
Подшипник промежуточной опоры заднего карданного вала и карданные шарниры	Смазка для ходовой части, соответствующая требованиям NLGI класса 2, категория LB или GC-LB (номер запасной части GM 12377985, или эквивалентная смазка).
Шарниры равных угловых скоростей	Смазка для ходовой части, соответствующая требованиям NLGI класса 2, категория LB или GC-LB (номер запасной части GM 12377985, или эквивалентная смазка).
Замок капота, вторичный замок, шарнир, анкер и собачка фиксатора	Аэрозольная смазка Lubriplate [®] (номер детали GM 12346293) или смазка, соответствующая требованиям NLGI класса 2, категория LB или GC-LB.
Петли капота и дверей, стержни крепления дверей, петли и тяги двери багажного отделения, петли складывающихся спинок сидений и люка топливозаправочной горловины	Универсальная смазка Superlube [®] (номер запасной части GM 12346241).
Шарнирные соединения наружной ручки и петли двери багажного отделения	Универсальная смазка Superlube [®] (номер запасной части GM 12346241).
Обработка уплотнителей дверей и окон	Смазка для уплотнителей (номер запасной части GM 3634770) или диэлектрическая силиконовая смазка (номер запасной части GM 12345579).
Обработка уплотнителей дверей против скрипов	Синтетическая смазка с тефлоном Superlube [®] (номер запасной части GM 12371287).
Присадка к топливу	Средство для очистки топливной системы GM Fuel System Treatment Plus (номер запасной части GM 88861011).

Ремонт и техническое обслуживание

■ ШИНЫ

Ваш новый автомобиль поставляется с высококачественными шинами, изготовленными одним из ведущих производителей шин.

При возникновении любых вопросов относительно гарантии на шины вашего автомобиля, обратитесь к гарантийному буклету или к вашему дилеру.

ПРЕДОСТЕРЕЖЕНИЕ

Недостаточный уход за шинами или их неправильная эксплуатация могут привести к опасным последствиям.

- Не перегружайте шины вашего автомобиля. Перегрузка приводит к перегреву шин. Шина может разрушиться, что создаст опасную аварийную ситуацию.

ПРЕДОСТЕРЕЖЕНИЕ

- Не допускайте снижения давления воздуха в шинах. Пониженное давление воздуха в шинах приводит к их перегреву. Шина может разрушиться, что создаст опасную аварийную ситуацию.
- Регулярно проверяйте давление воздуха в запасном колесе. Давление воздуха необходимо проверять в холодных шинах.
- Не допускайте чрезмерно высокого давления воздуха в шинах. Шины с повышенным давлением воздуха больше подвержены проколам, порезам и повреждениям.
- Старые и изношенные шины могут привести к дорожно-транспортному происшествию. При сильном износе протектора шины или при ее повреждении необходимо заменить шину.

ДАВЛЕНИЕ ВОЗДУХА В ШИНАХ

См. табличку с информацией о шинах для получения информации о необходимом давлении воздуха в шинах.

Для определения места расположения таблички с информацией о шинах см. параграф «Загрузка автомобиля» в главе 3.

Указанные на табличке значения давления воздуха относятся к шинам в холодном состоянии. Под «холодным» состоянием шин понимается их состояние после стоянки автомобиля в течение более трех часов или после пробега не более 1,5 км.

Для правильной эксплуатации шин необходимо поддерживать в них давление воздуха, указанное на табличке в графе "cold". Однако помните, что нельзя перегружать ваш автомобиль.

См. параграф «Загрузка автомобиля» в главе 3.

Поддержание правильного давления воздуха в холодных шинах, которое приводится на табличке с информацией о шинах, способствует улучшению топливной экономичности, увеличению срока службы шин, повышению плавности хода и улучшению поведения автомобиля на дороге.

Проверяйте давление воздуха в шинах, по крайней мере, один раз в месяц. Не забывайте также проверять давление воздуха в запасном колесе.

Примечание:

Если вы замените оригинальные шины на шины иного размера, то значения давления воздуха, указанные на табличке с информацией о шинах, могут быть неправильными. Обязательно узнайте правильное значение давления воздуха для шин, установленных на вашем автомобиле.

ВНИМАНИЕ

Не соответствующее норме давление воздуха в шинах приводит к снижению срока их службы и ухудшает поведение автомобиля на дороге.

Слишком низкое давление воздуха приводит к деформации и перегреву шин, что снижает прочность и может привести к повреждению шины.

Пониженное давление также приводит к перегрузке шины, повышенному износу, ухудшению поведения автомобиля на дороге и ухудшению топливной экономичности.

Слишком высокое давление воздуха в шинах приводит к неравномерному износу шин, ухудшению управляемости и плавности хода автомобиля, повреждениям от ударов при наезде на дорожные неровности.

Проверка давления воздуха в шинах

Определить правильность давления воздуха в шинах визуально не представляется возможным. Особенно это относится к шинам радиальной конструкции, которые даже при недостаточном давлении выглядят как нормально накачанные.

Для проверки давления воздуха в шинах следует использовать карманный манометр, обладающий достаточной точностью.

Снимите колпачок воздушного вентиля шины.

Для определения давления воздуха в шине плотно прижмите штуцер манометра к вентилю шины.

Если давление ниже нормы, подкачайте шины до рекомендованного давления.

Ремонт и техническое обслуживание

При избыточном давлении воздуха в шине снизьте его, нажимая на металлический шток клапана, расположенный в центре вентиля.

Вновь проверьте давление воздуха в шине. Не забудьте установить на место колпачки воздушных вентилях шин. Колпачки предохраняют вентили от попадания влаги и грязи и тем самым способствуют сохранению герметичности вентилях и шин.

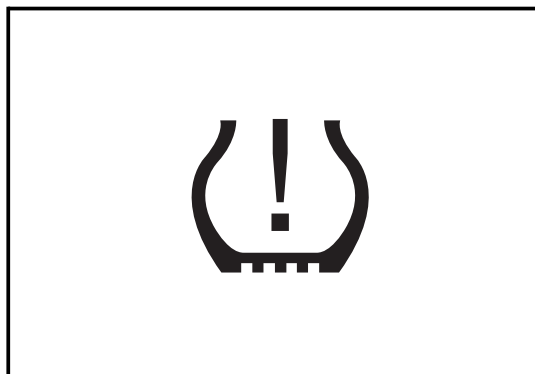

Монитор давления воздуха в шинах

ВНИМАНИЕ

Любые изменения, внесенные в данную систему без разрешения организации, отвечающей за ее соответствие законодательным требованиям, могут привести к отмене разрешения на использование данной системы.

Эта система определяет давление воздуха в каждой шине при помощи специальных датчиков, передающих радиосигнал.

Датчики, расположенные в каждой шине, передают сигналы о давлении воздуха в шине приемнику, установленному в автомобиле.

При помощи информационного центра водителя (дополнительное оборудование) вы можете следить за давлением воздуха в шинах вашего автомобиля. См. раздел «Сообщения информационного центра водителя» в главе 1.

Если система обнаружит снижение давления воздуха в одной или нескольких шинах, загорится сигнализатор низкого давления воздуха в шинах и на дисплее информационного центра водителя появится сообщение **CHECK TIRE PRESSURE** (Проверьте давление воздуха в шинах).

При появлении сообщения о снижении давления воздуха в шинах, как можно скорее остановитесь, проверьте, не повреждены ли шины, и накачайте их до рекомендованного давления.

Сигнализатор низкого давления воздуха в шинах будет загораться, и сообщение **CHECK TIRE PRESSURE** будут появляться при каждом включении зажигания до тех пор, пока давление воздуха в шинах не будет приведено в норму.

Для получения более подробной информации см. следующие параграфы:

- Сигнализатор низкого давления воздуха в шинах
- Сообщения информационного центра водителя
 - **CHECK TIRE PRESSURE** (Проверьте давление воздуха в шинах)

Слишком низкое давление воздуха в шине приводит к деформации шины и ее перегреву, что, в свою очередь, снижает прочность шины и может привести к ее повреждению. Это также приводит к перегрузке шины, ее повышенному износу, ухудшению ходовых качеств и топливной экономичности.

Проверяйте давление воздуха в шинах, по крайней мере, один раз в месяц. Не забывайте также проверять давление воздуха в запасном колесе.

Для определения рекомендованной величины давления воздуха в шинах вашего автомобиля обратитесь к табличке с информацией о шинах.

Для определения места расположения таблички с информацией о шинах см. параграф «Загрузка автомобиля» в главе 3.

Если вы замените оригинальные шины на шины иного размера, то значения давления воздуха, указанные на табличке с информацией о шинах, могут быть неправильными. Обязательно определите правильное давление воздуха для шин вашего автомобиля в зависимости от их размера.

При замене шины убедитесь в том, что она совместима с системой монитора давления воздуха в шинах. В противном случае монитор может выдавать ложные сообщения о низком давлении воздуха в шинах.

Очень низкая температура окружающего воздуха может привести к загоранию сигнализатора низкого давления воздуха в шинах и/или появлению сообщения **CHECK TIRE PRESSURE** (Проверьте давление воздуха в шинах) при запуске двигателя. Это сообщение должно исчезнуть вскоре после начала движения. Однако это может служить предупреждением о том, что давление воздуха в шинах снижается, и вам необходимо проверить и довести до нормы давление воздуха в шинах.

Если сигнализатор низкого давления воздуха в шинах не гаснет или сообщение не исчезает, обязательно проверьте давление воздуха в шинах и, при необходимости, доведите его до рекомендованного значения.

Монитор давления воздуха в шинах может предупредить вас об опасном снижении давления воздуха в шинах, но он не может заменить регулярного контроля технического состояния шин.

ВНИМАНИЕ

Запрещается использовать жидкие герметики для заклеивания проколов в шинах вашего автомобиля. Применение подобных герметиков приведет к повреждению датчиков давления воздуха в шинах.

Гарантия изготовителя не распространяется на неисправности, вызванные подобными действиями.

ВОЗМОЖНЫЕ НЕИСПРАВНОСТИ СИСТЕМЫ

Сигнализатор низкого давления воздуха в шинах будет мигать в течение одной минуты, а затем останется гореть постоянно при каждом включении зажигания, если обнаружена неисправность монитора давления воздуха в шинах.

Это предупреждение будет появляться вновь при каждом запуске двигателя до тех пор, пока неисправность не будет устранена.

На дисплее информационного центра водителя (при наличии) также может появиться предупреждающее сообщение.

Для более подробной информации см. следующие пункты в разделе «Сообщения информационного центра водителя» в главе 1:

- **SERVICE TIRE MONITOR SYSTEM**
(Неисправность монитора давления воздуха в шинах)

Это сообщение и/или сигнализатор низкого давления воздуха в шинах могут загораться при следующих условиях:

- Возможно, перестал функционировать один или несколько из датчиков давления воздуха в шинах.
- На автомобиль установлено запасное колесо.

Это сообщение исчезнет с дисплея после установки шины с датчиком давления воздуха.

- Монитор давления воздуха в шинах не был должным образом откалиброван в соответствии с идентификационными кодами колесных датчиков давления.

См. параграф "Идентификационные коды датчиков давления воздуха в шинах" ниже в данной главе.

- Оригинальные шины вашего автомобиля были заменены шинами, не совместимыми с системой слежения за давлением воздуха в шинах.
- Автомобиль находится рядом с электронным устройством, которое излучает радиоволны на частоте, близкой к используемой монитором давления воздуха в шинах.

Если проблема не исчезает, обратитесь к вашему дилеру для технического обслуживания автомобиля.

ИДЕНТИФИКАЦИОННЫЕ КОДЫ ДАТЧИКОВ МОНИТОРА ДАВЛЕНИЯ ВОЗДУХА В ШИНАХ

Каждый датчик давления воздуха имеет свой уникальный идентификационный код.

После перестановки шин или замены какой-либо шины, необходимо заново откалибровать систему монитора давления воздуха в шинах.

Для калибровки монитора давления воздуха в шинах:

Примечание:

Внимательно изучите изложенную ниже процедуру, прежде чем начать программирование.

При проведении данной процедуры вы должны потратить не более одной минуты на ввод положения каждой шины, а вся процедура должна занять не более пяти минут, в противном случае вам придется начать всю процедуру сначала.

1. Затяните стояночный тормоз.
2. Включите зажигание, но не запускайте двигатель.

Ремонт и техническое обслуживание

3. В течение трех секунд четыре раза поверните главный переключатель освещения из положения "выключено" в положение включения габаритных фонарей.

Дважды прозвучит звуковой сигнал, и сигнализатор монитора давления воздуха в шинах начнет мигать, указывая на начало процесса идентификации датчиков давления.

Сигнализатор монитора давления воздуха в шинах будет мигать в течение всей процедуры калибровки.

4. Начните процедуру с левой передней шины.

5. Снимите колпачок воздушного вентиля шины и увеличьте или снизьте давление воздуха в шине в течение 10 секунд.

Для снижения давления воздуха в шине нажмите на шток клапана, расположенный в центре вентиля.

В течение 15 секунд должен прозвучать короткий звуковой сигнал, подтверждающий запоминание положения шины.

Если звуковой сигнал не прозвучал, вам необходимо повторить шаг 1.

6. Повторите процедуру шаг для всех остальных шин в следующем порядке: правая передняя шина, правая задняя шина, левая задняя шина.

7. После того, как прозвучит звуковой сигнал, подтверждающий запоминание положения последней шины, поверните ключ зажигания в положение "выключено", если сигнализатор монитора давления воздуха в шинах все еще мигает.

Если сигнализатор не мигает, это означает, что время, отведенное на проведение данной процедуры, истекло, и вам необходимо вновь начать процедуру с шага 1.

8. Доведите давление воздуха во всех шинах до нормы.

Для определения рекомендованной величины давления воздуха в шинах вашего автомобиля обратитесь к табличке с информацией о шинах.

9. Не забудьте установить на место колпачки воздушных вентилях шин. Колпачки предохраняют вентили от попадания влаги и грязи и тем самым способствуют сохранению герметичности вентилях и шин.

КОНТРОЛЬ ТЕХНИЧЕСКОГО СОСТОЯНИЯ ШИН И ПЕРЕСТАНОВКА КОЛЕС

Регулярно проверяйте состояние шин и колес вашего автомобиля для выявления необычного износа или повреждений.

Убедитесь в том, что запасное колесо закреплено должным образом.

Для получения более подробной информации см. следующие параграфы:

- Замена поврежденного колеса
- Хранение запасного колеса и домкрата

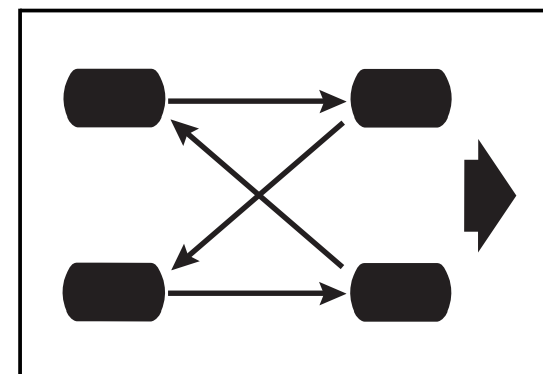

Вы можете продлить срок службы шин, если будете периодически контролировать их техническое состояние и переставлять колеса с периодичностью, указанной в Регламенте технического обслуживания. При перестановке колес следуйте приведенной выше схеме.

После перестановки колес приведите давление воздуха в передних и задних шинах в соответствие с величинами, указанными на табличке с информацией о шинах.

После перестановки шин или замены какой-либо шины, необходимо заново откалибровать систему монитора давления воздуха в шинах.

Ремонт и техническое обслуживание

См. параграф "Монитор давления воздуха в шинах" ранее в этой главе для получения дополнительной информации.

ПРЕДОСТЕРЕЖЕНИЕ

Грязь или ржавчина на колесе или на деталях, к которым оно крепится, способны привести к ослаблению затяжки колесных гаек. Колесо может оторваться, что послужит причиной аварии. При замене колеса необходимо удалить грязь и ржавчину со всех поверхностей, к которым оно крепится. В экстренной ситуации для этого можно использовать кусок ткани или бумажное полотенце. Затем при первой же возможности нужно удалить всю грязь и ржавчину с помощью скребка или металлической щетки.

ПРЕДОСТЕРЕЖЕНИЕ

Использование неподходящих для вашего автомобиля колесных гаек или их неправильная затяжка может привести к ослаблению крепления колеса, и даже к потере колеса во время движения. Это может привести к аварии. Убедитесь, что вы используете колесные гайки, предназначенные для вашего автомобиля.

ВНИМАНИЕ

Неправильно затянутые колесные гайки могут стать причиной пульсации при торможении и привести к повреждению тормозного диска. Чтобы избежать дорогостоящего ремонта тормозных механизмов, затягивайте колесные гайки равномерно, в правильной последовательности и с требуемым моментом, указанным в технических характеристиках.

См. раздел "Технические характеристики и заправочные емкости" далее в этой главе для информации о необходимом моменте затяжки колесных гаек.

ЗАМЕНА ШИН

Резина, из которой изготовлены шины вашего автомобиля, с течением времени теряет свои качества, даже если шины не используются. Скорость ухудшения характеристик шин зависит от различных факторов. Скорость движения, дорожные условия, температура воздуха и дорожного покрытия, загрузка автомобиля и давление воздуха в шинах - все эти факторы оказывают влияние на старение шин.

При должном уходе согласно регламенту технического обслуживания, скорее всего, шины вашего автомобиля потребуют замены в связи с износом ранее, чем они станут непригодными к дальнейшей эксплуатации из-за старения.

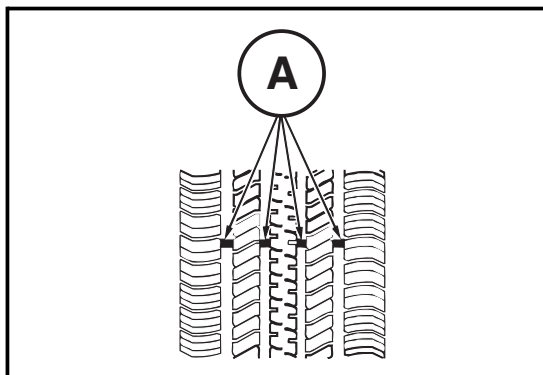

Шины вашего автомобиля имеют индикаторы износа **A**. Они оповещают вас о том, что остаточная высота протектора шины составляет 1,6 мм или меньше.

При появлении на протекторе трех узких поперечных полос, расположенных с одинаковым шагом по окружности шины, как показано на рисунке, необходимо заменить шину. Кроме того, есть другие признаки, свидетельствующие о необходимости замены шины:

- Протектор или боковины шины имеют трещины, порезы или другие достаточно глубокие повреждения, через которые виден кордовый слой.
- Шина имеет вмятины, вздутия или разрывы.

Примечание: Некоторые шины, предназначенные для легких грузовых автомобилей, могут не иметь индикатора износа протектора.

Сведения о типе и размерах применяемых на вашем автомобиле шин приведены на табличке с информацией о шинах.

Для определения места расположения таблички с информацией о шинах см. параграф «Загрузка автомобиля» в главе 3.

Рекомендуется заменять все четыре шины одновременно.

Если вы замените не все четыре шины, это может негативно повлиять на эффективность торможения и на управляемость вашего автомобиля.

При замене шин используйте шины таких же размеров, грузоподъемности и конструктивного типа, что и оригинальные шины, установленные на автомобиле.

При замене шины убедитесь в том, что она совместима с системой монитора давления воздуха в шинах. В противном случае монитор может выдавать ложные сообщения о низком давлении воздуха в шинах.

Ремонт и техническое обслуживание

См. параграф "Монитор давления воздуха в шинах" ранее в этой главе для получения дополнительной информации.

ПРЕДОСТЕРЕЖЕНИЕ

Установка шин марки, размера и типа, отличных от первоначально установленных на вашем автомобиле, может привести к утрате контроля над автомобилем, а также к повреждению автомобиля. Обязательно используйте шины рекомендованной марки, размера и типа на всех колесах вашего автомобиля.

После перестановки шин или замены какой-либо шины, необходимо заново откалибровать систему монитора давления воздуха в шинах.

См. параграф "Монитор давления воздуха в шинах" ранее в этой главе для получения дополнительной информации.

Установка шин или колес размера, отличного от размера оригинальных шин, может привести к неисправности различных систем автомобиля, таких как тормозная система, привести к ухудшению управляемости и устойчивости к опрокидыванию, а также к неисправности электронных систем, таких как антиблокировочная тормозная система, противобуксовочная система, система динамической стабилизации и система боковых подушек безопасности.

ПРЕДОСТЕРЕЖЕНИЕ

Если вы установите на вашем автомобиле колеса различного размера, с шинами не рекомендованного размера, ваш автомобиль не сможет обеспечить требуемый уровень динамических и эксплуатационных характеристик, а также должный уровень безопасности.

Это повысит вероятность дорожно-транспортного происшествия, в котором вы и другие люди можете получить серьезные травмы.

Используйте только рекомендованные компанией GM колеса и системы для шин вашего автомобиля, и устанавливайте их на официальной станции технического обслуживания GM.

⚠ ПРЕДОСТЕРЕЖЕНИЕ

Запрещается двигаться со скоростью, превышающей предельно допустимую скорость для шин вашего автомобиля, даже если действующее предельное ограничение скорости разрешает более высокую скорость движения. Если вы предполагаете совершать на вашем автомобиле частые и длительные поездки с высокой скоростью, обратитесь к вашему дилеру, чтобы подобрать шины, подходящие для ваших конкретных условий вождения.

⚠ ПРЕДОСТЕРЕЖЕНИЕ

Если вы будете применять на вашем автомобиле диагональные шины, боковые поверхности колесных дисков могут треснуть после продолжительного пробега. Это может привести к внезапному разрушению колесных дисков или шин, что чревато серьезной аварией. Устанавливайте на колесах вашего автомобиля только радиальные шины.

ВНИМАНИЕ

Если автомобиль длительное время стоит на одном месте, на его шинах могут образовываться вмятины.

ЦЕПИ ПРОТИВОСКОЛЬЖЕНИЯ**⚠ ПРЕДОСТЕРЕЖЕНИЕ**

Запрещается устанавливать цепи противоскольжения на колеса вашего автомобиля.

Они могут привести к повреждению вашего автомобиля, так как он не имеет достаточного зазора между шинами и кузовом.

Установка цепей противоскольжения при недостаточном зазоре между колесом и кузовом автомобиля может привести к повреждению деталей автомобиля. В результате вы можете потерять контроль над автомобилем. При этом вы или другие люди можете получить травмы.

ПРЕДОСТЕРЕЖЕНИЕ

Используйте любые устройства для повышения сцепления колес с дорогой только в том случае, если они рекомендованы изготовителем для применения на вашем автомобиле с учетом размера установленных колес и дорожных условий. Строго следуйте инструкциям изготовителя.

Если вы приобрели подобные устройства, устанавливайте их только на задние колеса вашего автомобиля.

Во избежание повреждения вашего автомобиля двигайтесь медленно, не допускайте буксования колес и подтягивайте или снимайте устройства для повышения сцепления колес с дорогой, если они касаются деталей автомобиля.

Запасное колесо

Для получения более подробной информации см. параграф «Запасное колесо» в Главе 5.

КОЛЕСА

Балансировка колес и регулировка углов установки управляемых колес

Если вы заметили неравномерный износ шин, или если автомобиль уводит влево или вправо при движении, необходимо проверить углы установки передних колес.

Если вы ощущаете вибрацию при движении по ровной дороге, необходимо проверить правильность балансировки колес.

Замена колес

Если какое-либо колесо деформировано, если на нем имеются трещины, сильная ржавчина или коррозия, то колесо необходимо заменить. Если гайки крепления колеса постоянно ослабевают, необходимо заменить колесо вместе с колесными шпильками и гайками.

Некоторые легкосплавные колеса при небольших повреждениях могут быть отремонтированы, однако другие колеса при повреждении требуют замены.

Используйте только новые оригинальные детали производства GM. Для приобретения таких деталей обратитесь к своему дилеру.

Установка шин или колес размера, отличного от размера оригинальных шин, может привести к неисправности различных систем автомобиля, таких как тормозная система, привести к ухудшению управляемости и устойчивости к опрокидыванию, а также к неисправности электронных систем, таких как антиблокировочная тормозная система, противобуксовочная система и система динамической стабилизации.

ПРЕДОСТЕРЕЖЕНИЕ

Использование неподходящих или некачественных запасных частей опасно. Это может привести к ухудшению эффективности торможения и управляемости вашего автомобиля. Вы можете потерять контроль над автомобилем, при этом вы и другие люди могут получить травмы.

ВНИМАНИЕ

Использование колес неправильного размера может привести к сокращению срока службы ступичных подшипников, снижению эффективности охлаждения тормозных механизмов, нарушению калибровки спидометра или счетчика пробега, нарушению регулировки наклона луча фар ближнего света, изменению высоты бампера, дорожного просвета, а также зазора между шинами и кузовом автомобиля и деталями ходовой части.

ПРЕДОСТЕРЕЖЕНИЕ

Опасно устанавливать на автомобиль колеса, ранее бывшие в эксплуатации. Вы можете не знать, как долго использовались данные колеса, и какой пробег они имеют. Колесо может внезапно выйти из строя, что приведет к дорожно-транспортному происшествию.

Ремонт и техническое обслуживание

ПРЕДОСТЕРЕЖЕНИЕ

Грязь или ржавчина на колесе или на деталях, к которым оно крепится, способны привести к ослаблению затяжки колесных гаек. Колесо может оторваться, что послужит причиной аварии. При замене колеса необходимо удалить грязь и ржавчину со всех поверхностей, к которым оно крепится. В экстренной ситуации для этого можно использовать кусок ткани или бумажное полотенце. Затем при первой же возможности нужно удалить всю грязь и ржавчину с помощью скребка или металлической щетки.

ПРЕДОСТЕРЕЖЕНИЕ

Запрещено смазывать колесные шпильки или гайки жидким маслом или консистентной смазкой. В противном случае гайки могут отвернуться. Колесо может слететь на ходу, что чревато серьезной аварией.

ПРЕДОСТЕРЕЖЕНИЕ

Использование неподходящих для вашего автомобиля колесных гаек или их неправильная затяжка может привести к ослаблению крепления колеса, и даже к потере колеса во время движения. Это может привести к аварии. Убедитесь, что вы используете колесные гайки, предназначенные для вашего автомобиля. При необходимости замены колесных гаек убедитесь, что вы используете гайки подходящего типа.

ВНИМАНИЕ

Неправильно затянутые колесные гайки могут стать причиной пульсации при торможении и привести к повреждению тормозного диска. Чтобы избежать дорогостоящего ремонта тормозных механизмов, затягивайте колесные гайки равномерно, в правильной последовательности и с требуемым моментом, указанным в технических характеристиках.

См. раздел "Технические характеристики и заправочные емкости" далее в этой главе для информации о необходимом моменте затяжки колесных гаек.



■ ИДЕНТИФИКАЦИОННЫЙ НОМЕР АВТОМОБИЛЯ (VIN)

Данный номер является законодательно требуемым элементом идентификации вашего автомобиля. Табличка с идентификационным номером автомобиля находится на верхней части панели управления со стороны водителя. Табличку можно увидеть снаружи автомобиля сквозь ветровое стекло.

Этот номер указан также в одном (или нескольких) из следующих мест:

- на шасси и/или раме с правой стороны автомобиля.
- на идентификационной табличке для заказа запасных частей
- на сертификационной табличке/табличке с информацией о шинах

Восьмой знак идентификационного номера автомобиля представляет собой код двигателя. По этому коду вы можете определить тип и технические характеристики двигателя вашего автомобиля, а также правильно заказывать предназначенные для него запасные части.

■ ИДЕНТИФИКАЦИОННАЯ ТАБЛИЧКА ДЛЯ ЗАКАЗА ЗАПАСНЫХ ЧАСТЕЙ

Эта табличка расположена внутри перчаточного ящика. Она необходима для правильного заказа запасных частей.

На табличке вы найдете следующую информацию:

- идентификационный номер автомобиля
- обозначение модели автомобиля
- код цвета лакокрасочного покрытия
- перечень всех опций и специального оборудования, установленного на заводе.

Не снимайте эту табличку с автомобиля.

■ ЭЛЕКТРИЧЕСКИЕ ПРЕДОХРАНИТЕЛИ И АВТОМАТЫ ЗАЩИТЫ ЦЕПЕЙ

Электрические цепи вашего автомобиля защищены от короткого замыкания с помощью комбинации электрических предохранителей, автоматов защиты цепи и плавких термических вставок.

Это позволяет значительно снизить вероятность пожара, вызванного неисправностями электрических систем.

Если в пути у вас возникли проблемы из-за перегоревшего электрического предохранителя, и у вас нет запасного, можно временно использовать другой предохранитель, рассчитанный на ту же силу тока. Выберите электрический прибор вашего автомобиля, без которого можно временно обойтись, например, аудиосистему или прикуриватель, и возьмите предохранитель оттуда, если он рассчитан на такую же силу тока. Установите этот предохранитель обратно при первой же возможности.

Один блок электрических предохранителей расположен в моторном отсеке.

Для доступа к блоку электрических предохранителей в моторном отсеке нажмите на два выступа, расположенные с обеих сторон крышки, и поднимите основную крышку. Затем снимите вторичную крышку. После окончания работы обязательно установите крышки на место.

Еще один блок электрических предохранителей расположен под подушкой заднего сиденья.

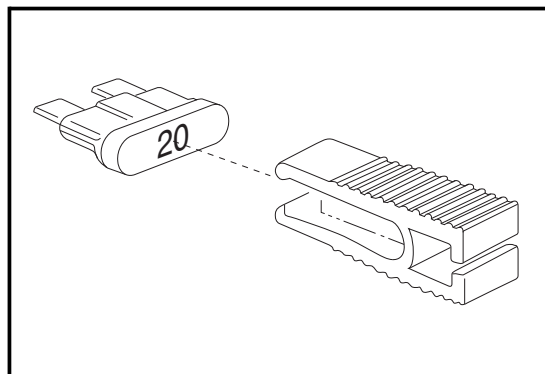

Для вынимания электрических предохранителей используйте специальный пинцет.

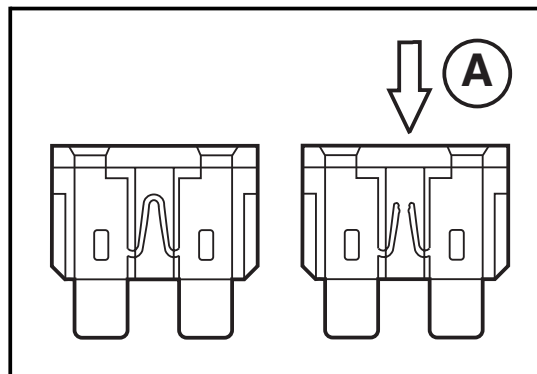

Посмотрите на серебристую полосу металла внутри предохранителя. Если полоска разорвана или расплавилась, как показано выше на рисунке (A), замените предохранитель. Убедитесь, что новый предохранитель имеет правильные размеры и рассчитан на ту же силу тока, что и старый.

ВНИМАНИЕ

Будьте осторожны, чтобы не пролить жидкость на компоненты системы электрооборудования автомобиля, иначе это может привести к неисправности системы.

Обязательно устанавливайте на место крышку блока предохранителей по окончании работ.

Ремонт и техническое обслуживание

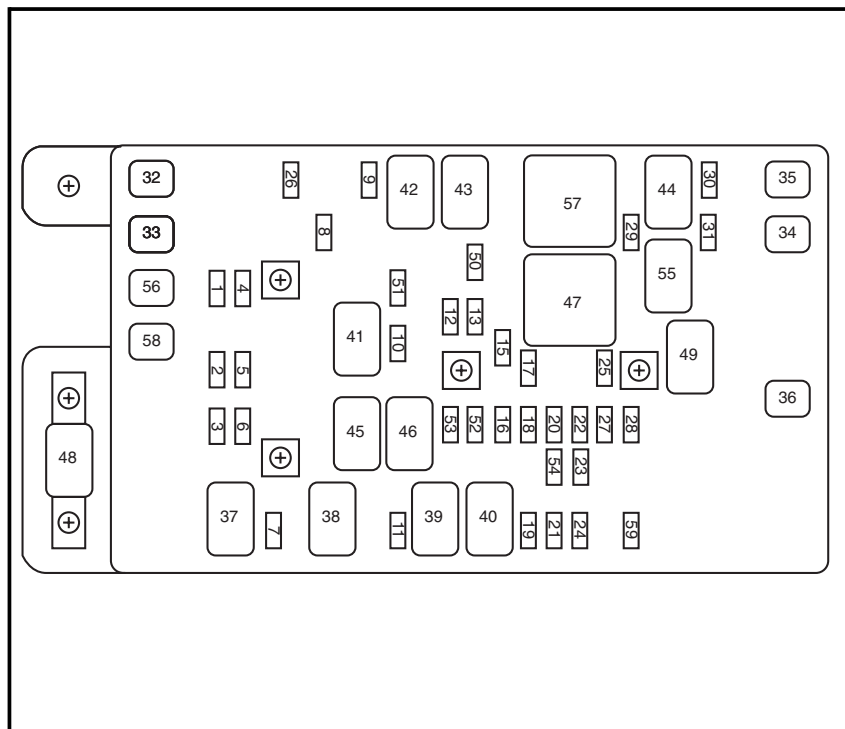

**Блок предохранителей в моторном отсеке
Двигатель L6**

№	Защищаемые цепи
Предохранители	
1	Система автоматического регулирования положения кузова

№	Защищаемые цепи
2	Правая фара (дальний свет)
3	Правая фара (ближний свет)
4	Сигналы заднего хода прицепа
5	Левая фара (дальний свет)
6	Левая фара (ближний свет)
7	Очиститель ветрового стекла
8	Автоматическая раздаточная коробка
9	Омыватель ветрового стекла
10	Модуль управления силовым агрегатом, цепь В
11	Противотуманные фары
12	Стоп-сигналы
13	Прикуриватель
15	Цепь электрической регулировки педалей акселератора и тормоза
16	Контроллер систем кузова; Зажигание "1"
17	Стартер
18	Подушки безопасности
19	Электрическая тормозная система прицепа
20	Вентилятор системы охлаждения

Двигатель L6 (продолжение)

№	Защищаемые цепи
21	Звуковой сигнал
22	Зажигание E
23	Электронный модуль управления дроссельной заслонкой
24	Приборная панель; информационный центр водителя
25	Система блокировки переключения автоматической коробки передач
26	Модуль управления трансмиссией
27	Сигналы заднего хода
28	Модуль управления силовым агрегатом, цепь 1
29	Датчик концентрации кислорода
30	Система кондиционирования воздуха
31	Контроллер 1 систем кузова автомобиля
32	Прицеп

№	Защищаемые цепи
33	Антиблокировочная тормозная система
34	Зажигание A
35	Электродвигатель вентилятора
36	Зажигание B
50	Правый указатель поворота прицепа
51	Левый указатель поворота прицепа
52	Фонари аварийной световой сигнализации
53	Модуль управления фарами
54	Электромагнитный клапан вторичного впрыска воздуха
56	Насос вторичного впрыска воздуха
58	Система динамической стабилизации (Stabilitrak®)
59	Система регулирования напряжения

Ремонт и техническое обслуживание

Двигатель L6 (продолжение)

№	Защищаемые цепи
Реле	
37	Не используется
38	Очиститель/омыватель заднего стекла
39	Противотуманные фары
40	Звуковой сигнал
41	Топливный насос
42	Омыватель ветрового стекла
43	Фары дальнего света
44	Система кондиционирования воздуха
45	Вентилятор системы охлаждения
46	Модуль управления фарами
47	Стартер
49	Цепь электрической регулировки педалей акселератора и тормоза
55	Электромагнитный клапан вторичного впрыска воздуха
57	Силовой агрегат

№	Защищаемые цепи
Прочее	
48	Батарейка панели управления

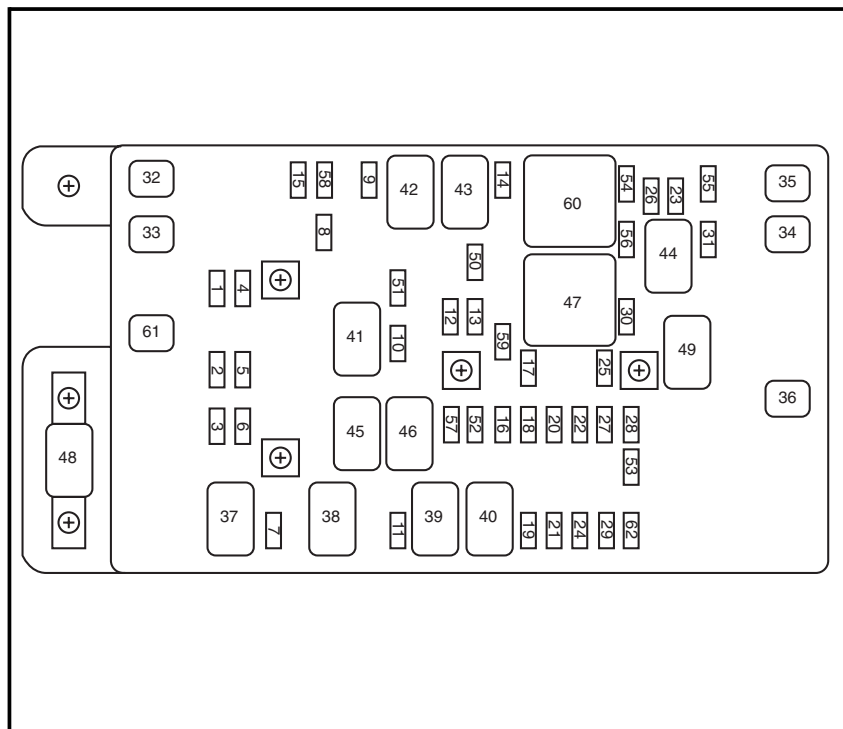

Двигатель V8

№	Защищаемые цепи
Предохранители	
1	Не используется

№	Защищаемые цепи
2	Правая фара (дальний свет)
3	Правая фара (ближний свет)
4	Сигналы заднего хода прицепа
5	Левая фара (дальний свет)
6	Левая фара (ближний свет)
7	Очиститель ветрового стекла
8	Автоматическая раздаточная коробка
9	Омыватель ветрового стекла
10	Модуль управления силовым агрегатом, цепь В
11	Противотуманные фары
12	Стоп-сигналы
13	Прикуриватель
14	Катушки зажигания
15	Модуль управления трансмиссией; продувка камеры улавливания паров топлива
16	Контроллер систем кузова; Жигание "1"
17	Стартер

Ремонт и техническое обслуживание

Двигатель V8 (продолжение)

№	Защищаемые цепи
18	Подушки безопасности
19	Электрическая тормозная система прицепа
20	Вентилятор системы охлаждения
21	Звуковой сигнал
22	Зажигание E
23	Электронный модуль управления дроссельной заслонкой
24	Приборная панель; информационный центр водителя
25	Система блокировки переключения автоматической коробки передач
26	Цепь двигателя 1
27	Сигналы заднего хода
28	Модуль управления силовым агрегатом, цепь 1
29	Модуль управления силовым агрегатом
30	Система кондиционирования воздуха
31	Блок инжекторов A
32	Система электрооборудования прицепа

№	Защищаемые цепи
33	Антиблокировочная тормозная система
34	Зажигание A
35	Электродвигатель вентилятора
36	Зажигание B
50	Правый указатель поворота прицепа
51	Левый указатель поворота прицепа
52	Фонари аварийной световой сигнализации
53	Трансмиссия
54	Датчики концентрации кислорода
55	Датчики концентрации кислорода
56	Блок инжекторов B
57	Модуль управления фарами
58	Контроллер 1 систем кузова автомобиля
59	Цепь электрической регулировки педалей акселератора и тормоза
61	Система динамической стабилизации (Stabilitrak®)
62	Система регулирования напряжения

Двигатель V8 (продолжение)

№	Защищаемые цепи
Реле	
37	Не используется
38	Очиститель/омыватель заднего стекла
39	Противотуманные фары
40	Звуковой сигнал
41	Топливный насос
42	Омыватель ветрового стекла
43	Фары дальнего света
44	Система кондиционирования воздуха
45	Вентилятор системы охлаждения
46	Модуль управления фарами
47	Стартер
49	Цепь электрической регулировки педалей акселератора и тормоза
60	Силовой агрегат

№	Защищаемые цепи
Прочее	
48	Батарейка панели управления

Ремонт и техническое обслуживание

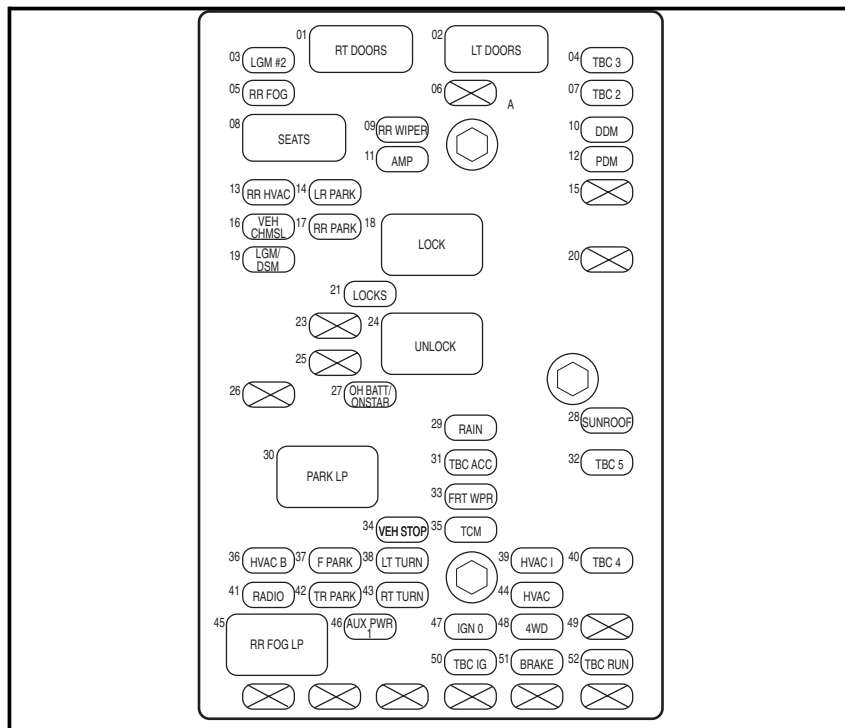

Блок предохранителей под задним сиденьем

№	Защищаемые цепи
1	Модуль двери переднего пассажира
2	Модуль двери водителя
3	Дверь багажного отделения, модуль 2

№	Защищаемые цепи
4	Контроллер 3 систем кузова автомобиля
5	Не используется
6	Не используется
7	Контроллер 2 систем кузова автомобиля
8	Электрический привод регулировки сидений
9	Стеклоочиститель двери багажного отделения
10	Модуль двери водителя
11	Усилитель аудиосистемы
12	Модуль двери переднего пассажира
13	Система климат-контроля в задней части салона
14	Задний левый габаритный фонарь
15	Не используется
16	Центральный высоко расположенный стоп-сигнал автомобиля
17	Задний правый габаритный фонарь
18	Замки дверей
19	Модуль двери багажного отделения/модуль сиденья водителя
20	Не используется
21	Запирание дверей
23	Не используется

Блок электрических предохранителей под задним сиденьем (продолжение)

№	Защищаемые цепи
24	Отпирание дверей
25	Не используется
26	Не используется
27	Не используется
28	Вентиляционный люк
29	Не используется
30	Стояночные фонари
31	Контроллер систем кузова автомобиля - дополнительное электрооборудование
32	Контроллер 5 систем кузова автомобиля
33	Очистители ветрового стекла
34	Стоп-сигнал автомобиля
35	Модуль управления трансмиссией
36	Отопление, вентиляция и кондиционирование воздуха "В"
37	Передние габаритные фонари
38	Левый указатель поворота
39	Отопление, вентиляция и кондиционирование воздуха "1"
40	Контроллер 4 систем кузова автомобиля

№	Защищаемые цепи
41	Радиоприемник
42	Стояночные фонари прицепа
43	Правый указатель поворота
44	Система отопления, вентиляции и кондиционирования воздуха
45	Не используется
46	Электрическое питание дополнительного электрооборудования 1
47	Зажигание 0
48	Система полного привода
49	Не используется
50	Контроллер систем кузова автомобиля - зажигание
51	Тормозная система
52	Контроллер систем кузова автомобиля - движение

Ремонт и техническое обслуживание

■ ЗАМЕНА ЛАМП НАКАЛИВАНИЯ

ПРЕДОСТЕРЕЖЕНИЕ

Галогенные лампы наполнены газом, находящимся под высоким давлением, поэтому, если их уронить или поцарапать, они могут взорваться. При этом вы или другие люди можете получить травмы. Строго соблюдайте все инструкции, изложенные на упаковке лампы.

При необходимости замены ламп, не указанных в этом разделе, обратитесь к вашему дилеру.

Задние указатели поворота и стоп-сигналы/габаритные фонари

1. Откройте дверь багажного отделения и отверните винты крепления заднего комбинированного фонаря.
2. Снимите задний комбинированный фонарь.
3. Освободите из фиксаторов жгут проводов и отверните три винта, удерживающие патрон с лампой.
4. Выньте патрон.
5. Крепко удерживая патрон, выньте из него перегоревшую лампу.
6. Вставьте новую лампу в патрон до щелчка.
7. Повторите описанные шаги в обратном порядке для обратной установки фонаря.

Фонарь освещения регистрационного знака

1. Отвинтите два крепежных винта каждого фонаря.
2. Снимите рассеиватель фонаря.
3. Потяните лампу прямо на себя, чтобы вынуть ее из патрона.
4. Замените лампу и повторите описанные шаги в обратном порядке для обратной установки.

■ **ХАРАКТЕРИСТИКИ ЛАМП НАКАЛИВАНИЯ ДЛЯ ЗАМЕНЫ**

Фонарь освещения регистрационного знака..... W5W

Задние указатели поворота, стоп-сигналы и задние габаритные фонари P27/7W

При необходимости замены каких-либо ламп, не указанных в этом разделе, обратитесь к вашему дилеру.

Ремонт и техническое обслуживание

■ ТЕХНИЧЕСКИЕ ХАРАКТЕРИСТИКИ И ЗАПРАВОЧНЫЕ ЕМКОСТИ

Технические характеристики агрегатов

Двигатель 4,2L L6

Тип	L6
Код двигателя (8-я позиция VIN)	S
Максимальная мощность	213 кВт при 6000 об/мин
Максимальный крутящий момент	374 Нм при 4600 об/мин
Масляный фильтр двигателя	PF61*/89017342**
Фильтр воздухоочистителя двигателя	A2014C*/15036141**
Комплект фильтра автоматической коробки передач.....	TF337*/24208576**
Свечи зажигания	41-103*/12598004** (зазор между электродами 1,01 мм)
Момент затяжки колесных гаек	140 Нм

* Номер детали AC Delco®

** Номер детали GM

Технические характеристики агрегатов (продолжение)**Двигатель 5,3 L V8**

Тип	V8
Код двигателя (8-й знак VIN)	M
Максимальная мощность	257 кВт при 5400 об/мин
Максимальный крутящий момент	485 Нм при 4800 об/мин
Масляный фильтр двигателя	PF48*/89017524**
Фильтр воздухоочистителя двигателя	A2014C*/15036141**
Комплект фильтра автоматической коробки передач.....	TF337*/24208576**
Свечи зажигания	41-985*/12571164** (зазор между электродами 1,01 мм)
Момент затяжки колесных гаек	140 Нм

* Номер детали AC Delco®

** Номер детали GM

Ремонт и техническое обслуживание

Заправочные емкости (приблизительные значения)

Топливный бак	83,3 л
Система охлаждения *	
Двигатель 4,2L L6	9,2 л
Двигатель 5,3 L V8	10,6 л
Емкость системы смазки двигателя (включая фильтр)†*	
Двигатель 4,2L L6	6,6 л
Двигатель 5,3 L V8	5,7 л
Автоматическая коробка передач *	
При полной замене рабочей жидкости	4,7 л
Хладагент системы кондиционирования воздуха (R-134a).....	
Масло раздаточной коробки *	1,8 л

* После заправки проверьте уровень всех жидкостей.

† Необходимо заменять масляный фильтр при каждой замене моторного масла.

‡ Для информации о заправке системы кондиционирования воздуха см. предупреждающую этикетку в моторном отсеке.
Обратитесь к вашему дилеру для получения дополнительной информации.

■ МАКСИМАЛЬНАЯ СКОРОСТЬ АВТОМОБИЛЯ

Максимальная скорость автомобиля..... 190 км/ч

Глава 5 - Устранение неисправностей в пути

Запуск двигателя от аккумуляторной батареи другого автомобиля	370
Буксировка автомобиля	374
Перегрев двигателя	375
Замена поврежденного колеса	381
Вынимание комплекта инструментов	382
Запасное колесо, установленное под днищем автомобиля	383
Замена поврежденного колеса	384
Хранение запасного колеса и домкрата	389
Система вторичного крепления запасного колеса	393
Запасное колесо	396

Если ваш автомобиль застрял	397
Раскачивание автомобиля вперед-назад при застревании	398
Крюки для вытаскивания автомобиля	398
Система сбора данных и регистрации событий	399

Устранение неисправностей в пути

■ ЗАПУСК ДВИГАТЕЛЯ ОТ АККУМУЛЯТОРНОЙ БАТАРЕИ ДРУГОГО АВТОМОБИЛЯ

Если аккумуляторная батарея вашего автомобиля разряжена, то вы можете запустить двигатель от аккумуляторной батареи другого автомобиля с помощью соединительных кабелей.

Другой автомобиль должен иметь аккумуляторную батарею напряжением 12 В с отрицательным выводом, подсоединенным к «массе».

ВНИМАНИЕ

Если другой автомобиль не имеет аккумуляторной батареи напряжением 12 В с отрицательным выводом, подсоединенным к «массе», оба автомобиля могут получить повреждения.

⚠ ПРЕДОСТЕРЕЖЕНИЕ

Аккумуляторные батареи содержат кислоту, которая может нанести ожоги, и газ, способный взрываться. Если проявить небрежность, вы можете получить серьезные травмы. Для информации о безопасных методах работы вблизи аккумуляторной батареи см. раздел «Как пользоваться данным Руководством по эксплуатации».

Не допускайте попадания электролита на кожу. Если электролит попал на кожу или в глаза, промойте это место обильной струей воды и немедленно обратитесь за медицинской помощью.

⚠ ПРЕДОСТЕРЕЖЕНИЕ

На каждом новом автомобиле корпорации GM устанавливается аккумуляторная батарея, которая не требует технического обслуживания. Однако, если на автомобиле установлена аккумуляторная батарея иного типа, которая имеет отверстия для залива электролита, проверьте уровень электролита. Если уровень понижен, добавляйте дистиллированную воду, чтобы исключить образование взрывоопасного газа.

Запрещается пользоваться спичками или открытым пламенем вблизи аккумуляторной батареи. Если вам не хватает света, пользуйтесь фонариком или переносной лампой.

ВНИМАНИЕ

Попытка запустить двигатель вашего автомобиля путем буксировки или толкания не даст положительных результатов, а может лишь привести к поломке автомобиля.

Для запуска двигателя от аккумуляторной батареи другого автомобиля выполните следующие действия:

ВНИМАНИЕ

Несоблюдение изложенной процедуры может привести к повреждениям вашего автомобиля, требующим дорогостоящего ремонта.

Гарантия изготовителя не распространяется на устранение возможных повреждений.

1. Поставьте оба автомобиля достаточно близко друг к другу, чтобы хватило длины соединительных кабелей. Однако автомобили не должны касаться друг друга.

⚠ ПРЕДОСТЕРЕЖЕНИЕ

Чтобы автомобили самопроизвольно не покатались, затяните до упора стояночные тормоза обоих автомобилей.

Переведите селектор автоматической коробки передач в положение **P** (Стоянка) или рычаг механической коробки передач в положение **N** (Нейтраль), прежде чем затягивать стояночный тормоз.

Если ваш автомобиль имеет полноприводную трансмиссию, убедитесь, что в раздаточной коробке включена одна из ступеней для движения, а не нейтраль.

2. Выключите зажигание обоих автомобилей. Выключите аудиосистемы и все приборы освещения, в которых нет необходимости.

Отключите все дополнительное электрооборудование, которое включено в электрические розетки или в гнездо прикуривателя.

ВНИМАНИЕ

Если вы оставите аудиосистему или другое дополнительное оборудование включенными, то они могут выйти из строя.

Гарантия изготовителя не распространяется на устранение возможных повреждений.

Устранение неисправностей в пути

3. Откройте капоты автомобилей и найдите положительные (+) и отрицательные (-) выводы обеих аккумуляторных батарей.

Ваш автомобиль имеет вынесенный отрицательный (-) вывод аккумуляторной батареи.

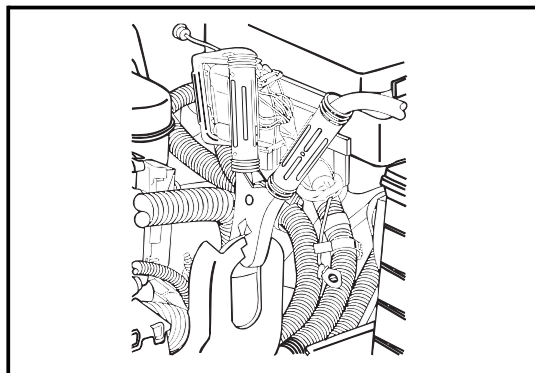

- **Двигатель L6:** Вынесенный отрицательный (-) вывод расположен на правом кронштейне для подъема двигателя и обозначен надписью **GND**.

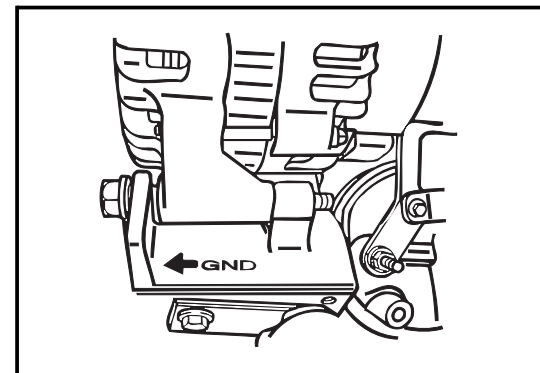

- **Двигатель V8:** Вынесенный отрицательный (-) вывод аккумуляторной батареи расположен на кронштейне шкива привода вспомогательных агрегатов и обозначен надписью **GND**.

Всегда используйте вынесенный отрицательный вывод вместо непосредственного вывода аккумуляторной батареи.

⚠ ПРЕДОСТЕРЕЖЕНИЕ

Лопасты вентилятора и другие движущиеся детали двигателя могут нанести вам серьезную травму. Избегайте попадания рук в зону вращающихся деталей при работающем двигателе.

⚠ ПРЕДОСТЕРЕЖЕНИЕ

Проверьте соединительные кабели и убедитесь, что они не имеют участков с отсутствующей или поврежденной изоляцией. В противном случае вы можете получить удар электрическим током, а автомобили могут получить повреждения.

4. Подключите положительный (+) (красный) провод к положительному (+) выводу разряженной аккумуляторной батареи. Используйте вынесенный положительный (+) вывод, если он имеется на автомобиле.

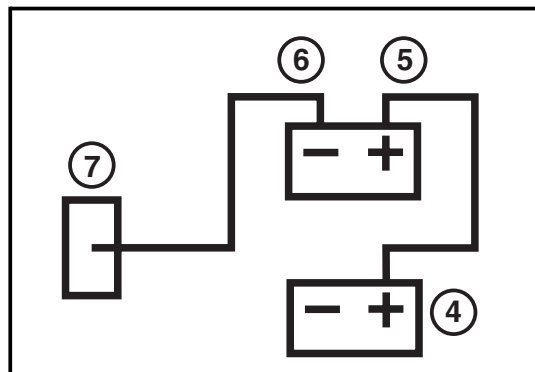

5. Следите за тем, чтобы другой конец кабеля не коснулся какой-либо металлической детали, и присоедините его к положительному (+) выводу заряженной аккумуляторной батареи. Используйте дистанционный положительный (+) вывод, если он имеется на автомобиле.

6. Теперь возьмите отрицательный (-) кабель (черного цвета). Сначала подключите его к отрицательному (-) выводу заряженной аккумуляторной батареи. Используйте вынесенный отрицательный (-) вывод, если он имеется на автомобиле. Следите за тем, чтобы другой конец кабеля не коснулся какой-либо металлической детали.
7. Присоедините другой конец отрицательного кабеля к какой-либо массивной металлической детали двигателя автомобиля с разряженной аккумуляторной батареей, или к вынесенному отрицательному (-) выводу, если он имеется на автомобиле. Не подключайте отрицательный (-) кабель к отрицательному (-) выводу разряженной аккумуляторной батареи, так как это вызовет искрение.

Устранение неисправностей в пути

8. Запустите двигатель автомобиля с исправной аккумуляторной батареей. Дайте ему поработать некоторое время.
9. Затем попытайтесь запустить двигатель автомобиля с разряженной аккумуляторной батареей.
Если двигатель не запускается после нескольких попыток, вам необходимо обратиться на станцию технического обслуживания.

10. Снимайте кабели в обратном порядке, чтобы не допустить короткого замыкания.

ВНИМАНИЕ

При неправильном порядке подключения или отсоединения кабелей может возникнуть короткое замыкание, которое приведет к повреждению вашего автомобиля. Для предотвращения короткого замыкания следите за тем, чтобы кабели не касались друг друга или металлических деталей.

Снимайте кабели в правильном обратном порядке.

Гарантия изготовителя не распространяется на устранение возможных повреждений.

■ БУКСИРОВКА АВТОМОБИЛЯ

Если вам требуется отбуксировать ваш автомобиль, обратитесь к вашему дилеру или в компанию, профессионально занимающуюся буксировкой.

Также см. раздел «Буксировка автомобиля с целью отдыха» в главе 3.

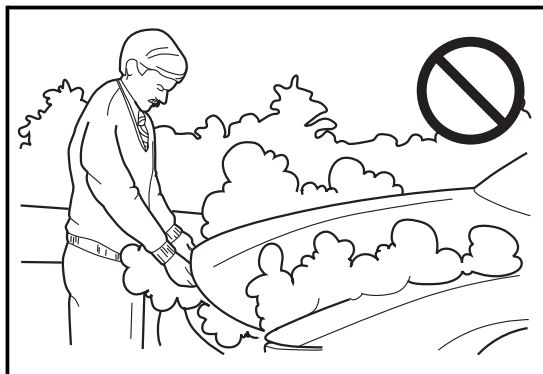

■ ПЕРЕГРЕВ ДВИГАТЕЛЯ

⚠ ПРЕДОСТЕРЕЖЕНИЕ

Пар, выходящий из системы охлаждения перегретого двигателя, может привести к серьезным ожогам. Поэтому стойте как можно дальше от двигателя, если вы видите пар или слышите его звук.

Указатель температуры охлаждающей жидкости двигателя показывает температуру охлаждающей жидкости двигателя. Если стрелка указателя отклонилась в крайнюю правую часть шкалы, это означает, что двигатель перегрелся!

Если ваш автомобиль оборудован информационным центром водителя, то на дисплее информационного центра может появиться предупреждающее сообщение о перегреве двигателя.

Для получения более подробной информации см. раздел «Сообщения информационного центра водителя» в главе 1.

Если вы видите пар или слышите звук пара, выходящего из двигателя, остановите автомобиль и заглушите двигатель. Не открывайте капот, пока двигатель достаточно не охладится.

⚠ ПРЕДОСТЕРЕЖЕНИЕ

Продолжение эксплуатации автомобиля с перегретым двигателем, даже в течение короткого времени, может привести к возгоранию двигателя. Вы и другие люди можете получить тяжелые травмы, а ваш автомобиль может получить серьезные повреждения.

Это может потребовать дорогостоящего ремонта, который не покрывается гарантийными обязательствами изготовителя.

Если вы получили предупреждение о перегреве двигателя, но при этом нет никаких признаков выходящего из двигателя пара:

1. Выключите кондиционер воздуха и включите на полную мощность отопитель и максимальную скорость вентилятора системы отопления.
2. Если вы находитесь в уличной пробке и автомобиль неподвижен, переведите селектор автоматической коробки передач в положение **N** (Нейтраль).

Устранение неисправностей в пути

Если указатель температуры охлаждающей жидкости по-прежнему показывает, что двигатель перегрелся, нужно незамедлительно съехать на обочину и остановиться в безопасном месте.

Если признаки выходящего из двигателя пара по-прежнему отсутствуют, то, не трогаясь с места, нажмите на педаль акселератора, чтобы двигатель развил частоту вращения коленчатого вала, примерно в два раза превышающую обычную частоту холостого хода, и дайте двигателю поработать на такой частоте примерно три минуты.

Если предупреждение о перегреве двигателя продолжает поступать, немедленно заглушите двигатель и высадите из автомобиля всех пассажиров.

Если охлаждающая жидкость в расширительном бачке закипела, не трогайте бачок, пока жидкость не остынет.

Необходимо установить автомобиль на ровной горизонтальной площадке.

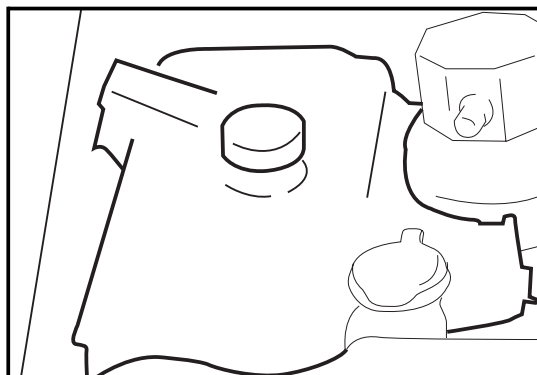

Уровень охлаждающей жидкости в расширительном бачке должен достигать отметки **FULL COLD** (Полный при холодном двигателе).

Недостаточный уровень охлаждающей жидкости может свидетельствовать о наличии утечки в системе охлаждения.

⚠ ПРЕДОСТЕРЕЖЕНИЕ

Некоторые детали двигателя могут быть очень горячими. Не касайтесь их.

⚠ ПРЕДОСТЕРЕЖЕНИЕ

Не допускайте работы двигателя при наличии утечки охлаждающей жидкости. Если вся охлаждающая жидкость вытечет, это может вызвать возгорание двигателя. Вы можете получить ожоги.

ВНИМАНИЕ

Работа двигателя при недостаточном уровне охлаждающей жидкости может привести к серьезным повреждениям двигателя, которые не будут покрываться гарантийными обязательствами изготовителя.

Если обнаружена утечка охлаждающей жидкости, необходимо немедленно устранить ее.

При отсутствии утечек охлаждающей жидкости и перегретом двигателе вентилятор системы охлаждения должен работать. В противном случае муфта вентилятора нуждается в ремонте.

Чтобы проверить исправность вентилятора системы охлаждения, запустите двигатель и нажмите на педаль акселератора.

При увеличении частоты холостого хода в два раза вентилятор должен увеличить скорость вращения. Если этого не происходит, необходимо обратиться на сервисную станцию.

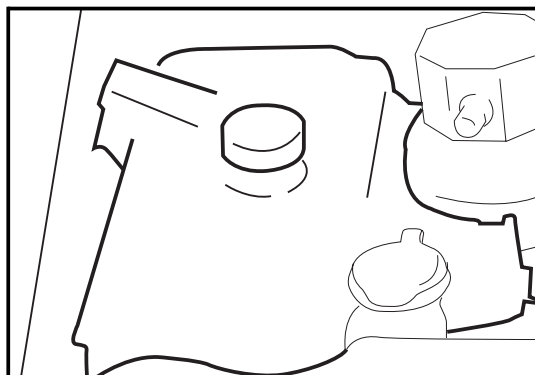

Проверка уровня и доливка охлаждающей жидкости

После того как двигатель остынет, поднимите капот и проверьте уровень охлаждающей жидкости. Если уровень охлаждающей жидкости не достигает метки **FULL COLD** (Полный при холодном двигателе), долейте в расширительный бачок смесь 50/50 чистой воды и концентрированной охлаждающей жидкости DEX-COOL®. См. также параграф «Охлаждающая жидкость двигателя» в главе «Ремонт и техническое обслуживание».

⚠ ПРЕДОСТЕРЕЖЕНИЕ

При некоторых условиях этиленгликоль, входящий в состав охлаждающей жидкости, может воспламениться. Чтобы избежать получения ожогов, **не допускайте** попадания охлаждающей жидкости на выпускную систему или горячие части двигателя. Если у вас есть какие-либо сомнения, относящиеся к безопасности, поручите выполнение операции по доливке охлаждающей жидкости квалифицированному специалисту.

Устранение неисправностей в пути

ВНИМАНИЕ

Запрещено заменять какие-либо компоненты смеси, используемой для получения охлаждающей жидкости. В противном случае это может привести к преждевременной коррозии элементов системы охлаждения и к необходимости более ранней замены охлаждающей жидкости.

Гарантия изготовителя не распространяется на неисправности, связанные с использованием любых охлаждающих жидкостей, которые не рекомендованы изготовителем.

ПРЕДОСТЕРЕЖЕНИЕ

Добавление в систему охлаждения чистой воды или охлаждающей жидкости, отличающейся от рекомендованной, опасно. Двигатель может перегреться, но вы об этом не узнаете, так как соответствующий сигнализатор не загорится. В результате может начаться возгорание двигателя, что чревато получением ожогов вами или другими людьми.

ВНИМАНИЕ

Если добавить в систему охлаждения излишнее количество воды, то при низкой температуре жидкость может замерзнуть и вызвать появление трещин в блоке цилиндров.

Когда уровень охлаждающей жидкости в расширительном бачке будет доведен до нормы, запустите двигатель. Если датчик температуры охлаждающей жидкости будет по-прежнему показывать перегрев двигателя, можно долить охлаждающую жидкость непосредственно в радиатор. Однако предварительно необходимо дождаться охлаждения радиатора.

⚠ ПРЕДОСТЕРЕЖЕНИЕ

Пар и горячая жидкость, выходящие под давлением из системы охлаждения прогретого двигателя, могут привести к получению серьезных ожогов. Поэтому запрещается отворачивать крышку расширительного бачка или радиатора, когда двигатель и его система охлаждения имеют высокую температуру.

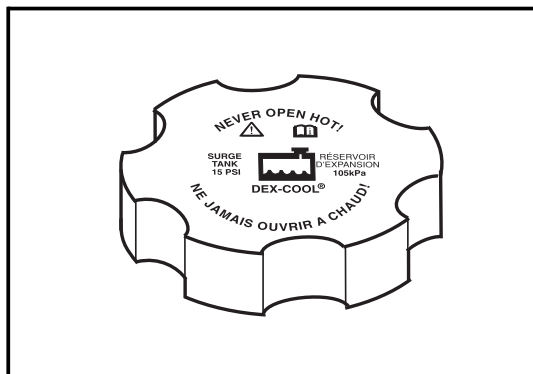

Ниже изложена процедура доливки охлаждающей жидкости в радиатор:

1. Дайте двигателю остыть. Чтобы снять крышку расширительного бачка, медленно поверните ее против часовой стрелки на один полный оборот и сделайте паузу.

Если вы услышите шипение, то подождите до тех пор, пока оно не прекратится. Шипение свидетельствует о том, что в бачке есть избыточное давление. В этом случае подождите, пока шипение не прекратится, а затем медленно отверните крышку и осторожно снимите ее.

Примечание:

Если в любой момент при выполнении этой процедуры охлаждающая жидкость начинает выливаться из заливной горловины, установите крышку радиатора на место.

Устранение неисправностей в пути

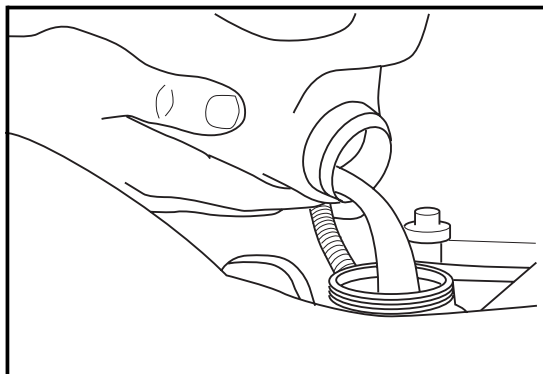

2. Долейте в радиатор охлаждающую жидкость требуемого состава до основания заливной горловины.



3. Затем откройте крышку расширительного бачка и заполните его до отметки **FULL COLD**.
4. Установите на место и заверните крышку расширительного бачка, но пока не устанавливайте на место крышку радиатора.
5. Запустите двигатель и дайте ему поработать до тех пор, пока вы не определите на ощупь, что верхний шланг радиатора нагрелся (при этом будьте осторожны с вентилятором системы охлаждения). К этому моменту уровень жидкости в заливной горловине радиатора может понизиться.

6. Долейте охлаждающую жидкость требуемого состава в радиатор, чтобы уровень жидкости снова достиг основания заливной горловины.
7. Затем установите крышку на место. Убедитесь, что крышка плотно затянута.

ВНИМАНИЕ

Крышка радиатора имеет предохранительный клапан и должна быть плотно закрыта для предотвращения потери охлаждающей жидкости из-за испарения и возможного повреждения двигателя в результате перегрева.

■ ЗАМЕНА ПОВРЕЖДЕННОГО КОЛЕСА

⚠ ПРЕДОСТЕРЕЖЕНИЕ

Опасно находиться под поднятым автомобилем для выполнения технического обслуживания или ремонта без применения необходимых мер безопасности и без достаточной квалификации.

Домкрат, которым укомплектован ваш автомобиль, предназначен исключительно для замены поврежденного колеса, и должен использоваться только для этой цели.

Если вы будете использовать домкрат для каких-либо иных целей, то поднятый автомобиль может соскользнуть с домкрата, что может привести к тяжелым и даже смертельным травмам.

⚠ ПРЕДОСТЕРЕЖЕНИЕ

Во избежание дальнейшего повреждения шины и обода колеса следует на малой скорости доехать до ровной горизонтальной площадки для замены колеса. Включите аварийную световую сигнализацию.

Неправильные действия при замене колеса могут привести к травмам. Автомобиль может сорваться с домкрата и поранить вас или других людей.

Чтобы автомобиль не покатился в процессе замены колеса, выполните следующее:

- Полностью затяните стояночный тормоз.
- Переведите селектор автоматической коробки передач в положение **P** (Стоянка).
- Если ваш автомобиль имеет полноприводную трансмиссию, убедитесь, что в раздаточной коробке включена одна из ступеней для движения, а не нейтраль. В противном случае автомобиль может покатиться, даже если селектор автоматической коробки передач находится в положении **P** (Стоянка).

⚠ ПРЕДОСТЕРЕЖЕНИЕ

- Заглушите двигатель.
- Не запускайте двигатель, пока автомобиль поднят домкратом.
- Прежде чем поднимать автомобиль домкратом, высадите из него всех пассажиров.
- Подложите противооткатные клинья спереди и сзади под колесо, наиболее удаленное от поврежденного колеса.

Устранение неисправностей в пути

Вынимание комплекта инструментов

Домкрат и комплект инструментов для замены колеса хранятся под задним сиденьем.

Чтобы достать инструменты, поднимите подушку заднего сиденья.

Для получения более подробной информации см. следующие параграфы в Главе 2:

- Заднее сиденье (Дополнительное оборудование)

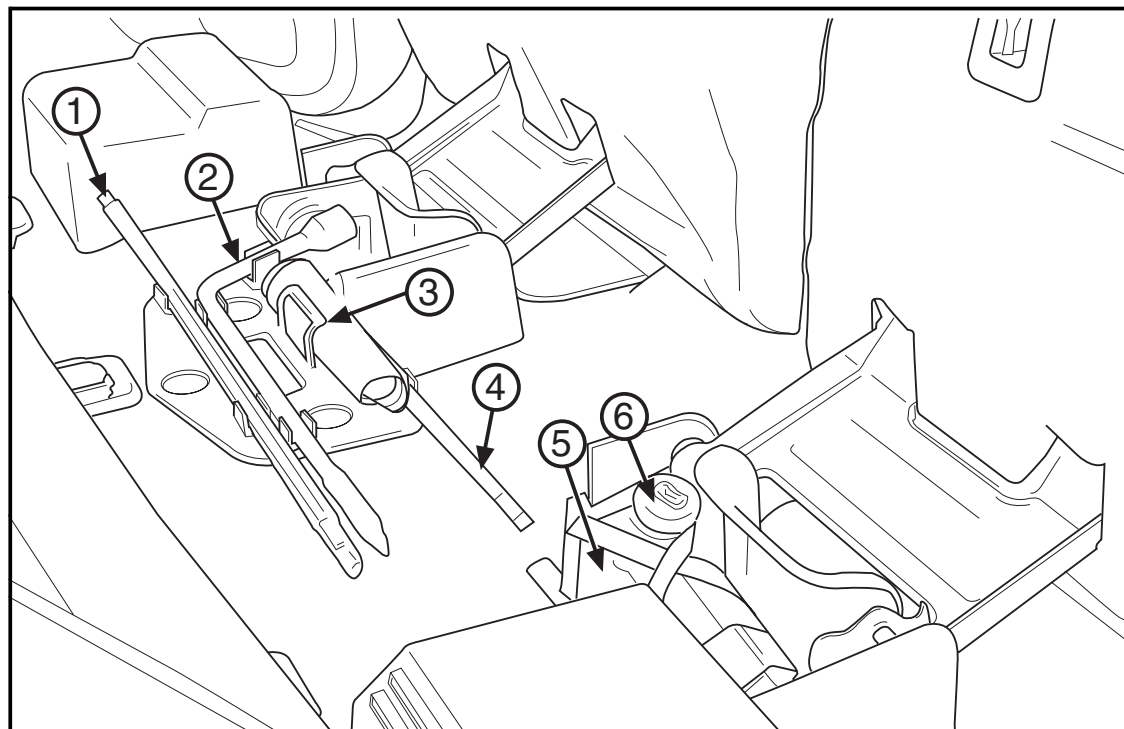

1. Достаньте рукоятку домкрата.
2. Достаньте колесный ключ.
3. Достаньте инструкцию.
4. Достаньте удлинители рукоятки домкрата.

5. Достаньте противооткатные клинья.
6. Достаньте домкрат.

Чтобы вынуть домкрат из кронштейна, отверните барашковую гайку на домкрате против часовой стрелки, чтобы опустить головку домкрата.

Запасное колесо, установленное под днищем автомобиля

Запасное колесо укреплено на кронштейне под днищем автомобиля.

⚠ ПРЕДОСТЕРЕЖЕНИЕ

Во избежание травм и повреждения автомобиля, запрещается снимать или укладывать на место запасное колесо, когда автомобиль поднят домкратом.

Снимайте и устанавливайте запасное колесо на место только тогда, когда автомобиль стоит на дороге.

Чтобы вынуть запасное колесо:

1. Откройте дверь багажного отделения.
2. Соедините колесный ключ с удлинителем.

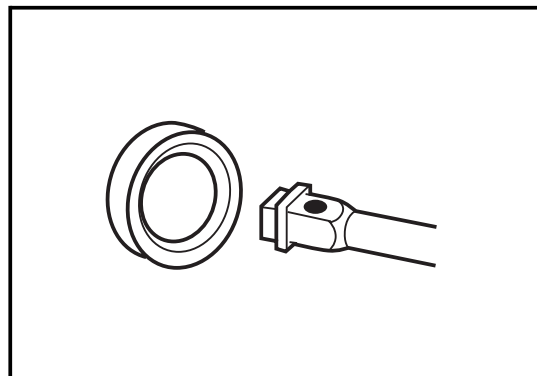

3. Вставьте открытый конец удлинителя под углом 45 градусов в отверстие приводного вала подъемного механизма. Соедините удлинитель с валом подъемного механизма.

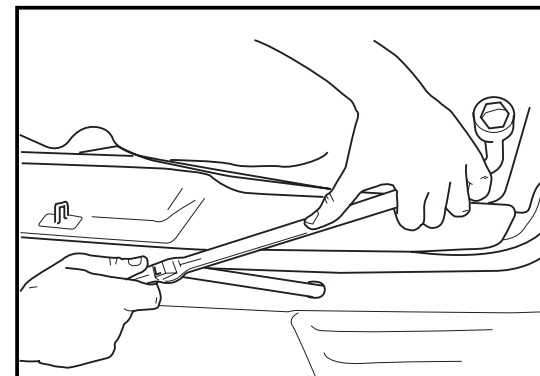

4. Вращайте колесный ключ против часовой стрелки, чтобы опустить запасное колесо. Вращайте колесный ключ до тех пор, пока вы не сможете вынуть запасное колесо из-под днища автомобиля.

Если запасное колесо не опускается до земли, это означает, что заблокировано вторичное крепление запасного колеса. Для информации о процедуре освобождения вторичного крепления см. параграф «Система вторичного крепления запасного колеса» ниже в данной главе.

Устранение неисправностей в пути

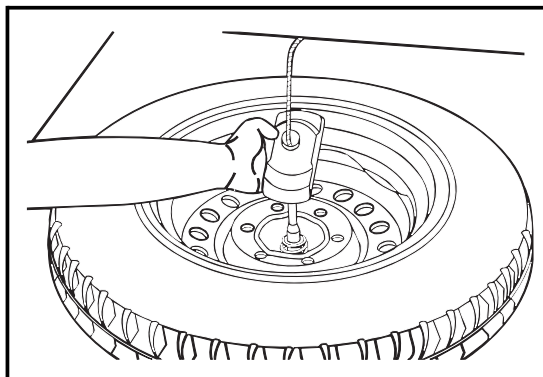

5. Когда колесо будет полностью опущено, поверните прижимную планку, находящуюся на конце троса, и выньте ее через отверстие в диске колеса. Выньте колесо из-под автомобиля.

ВНИМАНИЕ

Во избежание повреждения автомобиля, не начинайте движение, пока трос не будет правильно уложен на место.

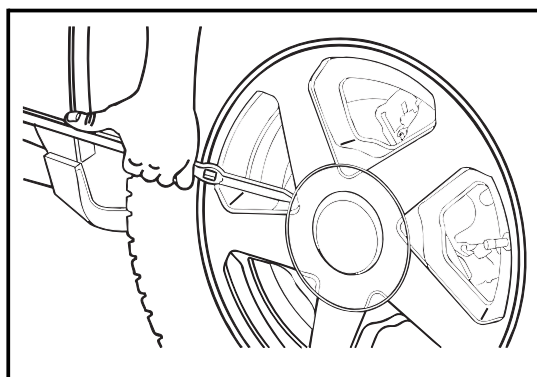

Замена поврежденного колеса

Подложите противооткатные клинья спереди и сзади под колесо, наиболее удаленное от поврежденного колеса.

Если на диске поврежденного колеса имеется центральный колпак, осторожно отожмите его при помощи плоского конца колесного ключа и снимите.

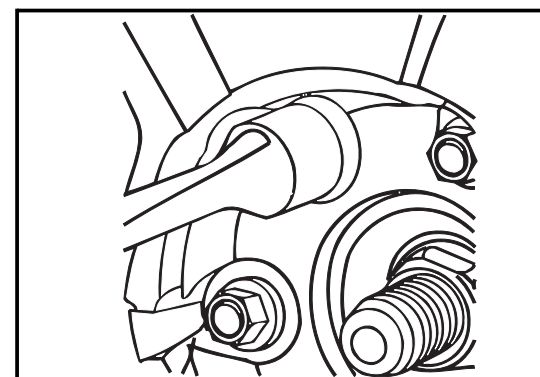

Ослабьте колесные гайки с помощью колесного ключа. Однако не отворачивайте гайки до конца.

Вращайте ручку домкрата по часовой стрелке, чтобы поднять головку домкрата.

Прикрепите рукоятку, удлинитель и колесный ключ к домкрату.

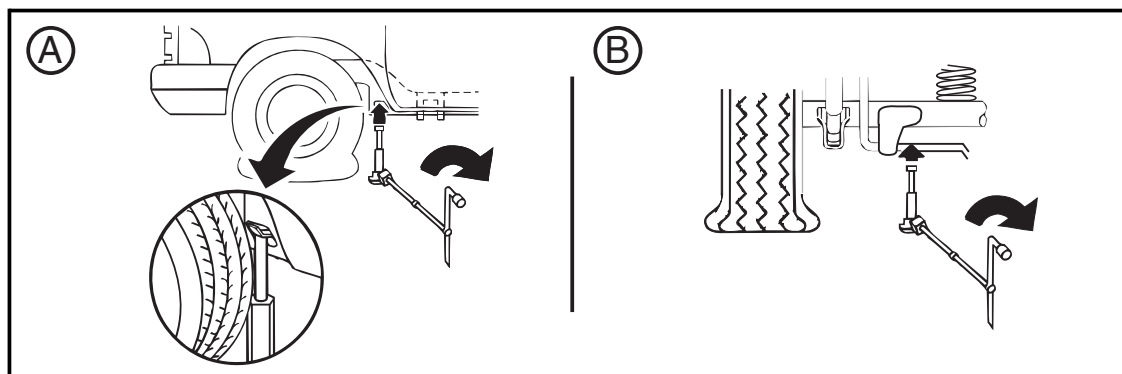

Установите домкрат под специально предусмотренное для него гнездо, ближайшее к поврежденному колесу: **А** для переднего колеса, **В** для заднего колеса.

Поднимайте домкрат, пока его головка не упрется в предназначенное для нее гнездо.

Затем поднимите автомобиль домкратом на высоту, позволяющую установить запасное колесо.

⚠ ПРЕДОСТЕРЕЖЕНИЕ

Подъем автомобиля неправильно или ненадежно установленным домкратом может привести к повреждению автомобиля, и даже к падению автомобиля с домкрата. Чтобы исключить вероятность получения травм людьми и повреждения автомобиля, перед началом подъема автомобиля убедитесь в том, что головка домкрата надежно установлена в специально предназначенное для этого гнездо.

⚠ ПРЕДОСТЕРЕЖЕНИЕ

Опасно находиться под автомобилем, когда он поднят домкратом. Если автомобиль соскользнет с домкрата, это может привести к получению серьезных травм или даже к смерти. Запрещено находиться под автомобилем, когда он удерживается только домкратом.

Отверните колесные гайки и снимите поврежденное колесо.

Устранение неисправностей в пути

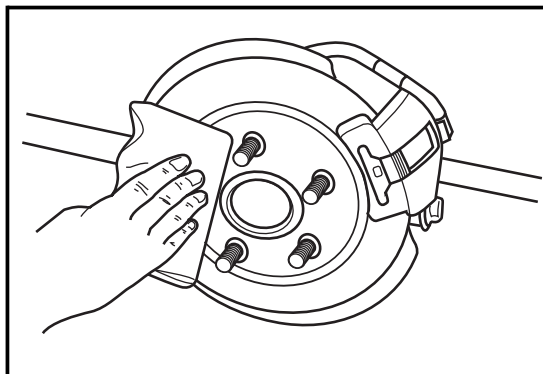

Удалите грязь и ржавчину с колесных болтов и поверхностей ступицы, а также с поверхности запасного колеса, прилегающей к ступице.

⚠ ПРЕДОСТЕРЕЖЕНИЕ

Грязь или ржавчина на колесе или на деталях, к которым оно крепится, способны привести к ослаблению затяжки колесных гаек. Колесо может оторваться, что послужит причиной аварии. При замене колеса необходимо удалить грязь и ржавчину со всех поверхностей, к которым оно крепится. В экстренной ситуации для этого можно использовать кусок ткани или бумажное полотенце. Затем при первой же возможности нужно удалить всю грязь и ржавчину с помощью скребка или металлической щетки.

⚠ ПРЕДОСТЕРЕЖЕНИЕ

Запрещено смазывать колесные шпильки или гайки жидким маслом или консистентной смазкой. В противном случае гайки могут отвернуться. Колесо может слететь на ходу, что чревато серьезной аварией.

Наденьте запасное колесо на ступицу.

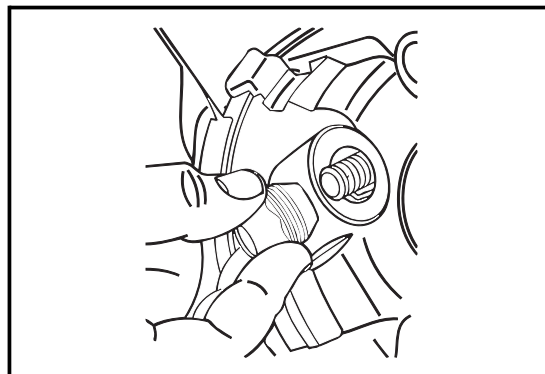

Наверните колесные гайки, чтобы их закругленные буртики были обращены в сторону колеса, и затяните гайки рукой, пока запасное колесо не прижмется к ступице.

Если вы не можете завернуть колесную гайку рукой, заверните ее с помощью колесного ключа, а затем как можно скорее обратитесь к вашему дилеру.

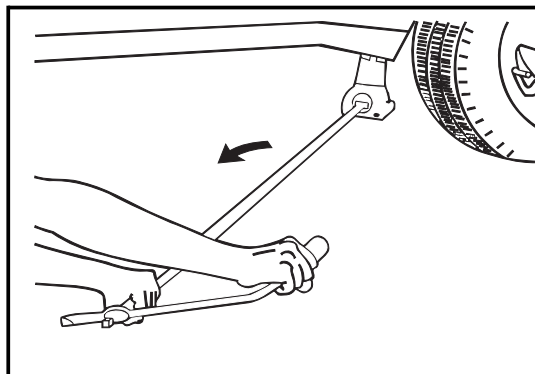

Поворачивайте ручку домкрата против часовой стрелки, чтобы опустить автомобиль.

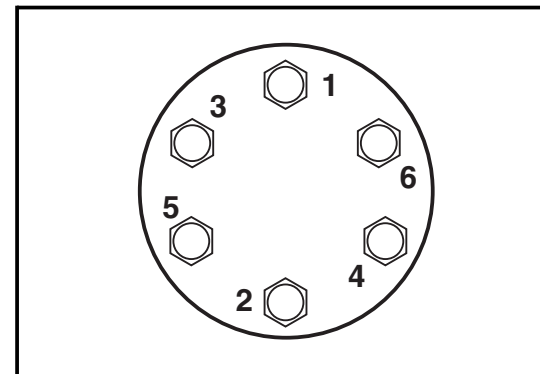

Полностью опустите домкрат. Затяните гайки до упора колесным ключом в указанной на рисунке последовательности.

Устранение неисправностей в пути

ПРЕДОСТЕРЕЖЕНИЕ

Использование неподходящих для вашего автомобиля колесных гаек или их неправильная затяжка может привести к ослаблению крепления колеса, и даже к потере колеса во время движения. Это может привести к дорожно-транспортному происшествию. Убедитесь, что вы используете колесные гайки, предназначенные для вашего автомобиля. При необходимости замены колесных гаек убедитесь, что вы используете гайки подходящего типа. При первой же возможности остановитесь, и затяните гайки при помощи динамометрического ключа необходимым моментом.

См. раздел "Технические характеристики и заправочные емкости" в главе 4 для информации о необходимом моменте затяжки колесных гаек.

ВНИМАНИЕ

Неправильно затянутые колесные гайки могут стать причиной пульсации при торможении и привести к повреждению тормозного диска. Чтобы избежать дорогостоящего ремонта тормозных механизмов, затягивайте колесные гайки равномерно, в правильной последовательности и с требуемым моментом, указанным в технических характеристиках.

После замены поврежденного колеса, при первой же возможности проверьте давление воздуха в замененной шине и при необходимости доведите его до нормы.

Уберите инструмент и оборудование в отведенное для этого место.

Для получения подробной информации см. параграф «Хранение запасного колеса и домкрата» ниже в данной главе.

Хранение запасного колеса и домкрата

ХРАНЕНИЕ ЗАПАСНОГО КОЛЕСА

⚠ ПРЕДОСТЕРЕЖЕНИЕ

Перевозимое под днищем автомобиля запасное колесо или поврежденное колесо необходимо располагать воздушным вентилем вверх. Если расположить колесо так, чтобы воздушный вентиль был направлен вниз, система вторичной фиксации не будет правильно работать, крепление может ослабнуть, и колесо может внезапно выпасть из-под автомобиля.

⚠ ПРЕДОСТЕРЕЖЕНИЕ

Если колесо выпадет при движении автомобиля, оно может травмировать человека, оказавшегося рядом, или повредить другой автомобиль. Убедитесь, что перевозимое под днищем автомобиля запасное колесо или замененное поврежденное колесо расположено воздушным вентилем вверх.

ВНИМАНИЕ

Колесо с поврежденной шиной, изготовленное из алюминиевого сплава, всегда должно перевозиться под днищем автомобиля с использованием подрамного держателя. Однако его хранение под днищем кузова в течение длительного времени может привести к ухудшению внешнего вида. Чтобы не допустить этого, всегда укладывайте колесо воздушным вентилем вверх, и отремонтируйте шину при первой же возможности.

Устранение неисправностей в пути

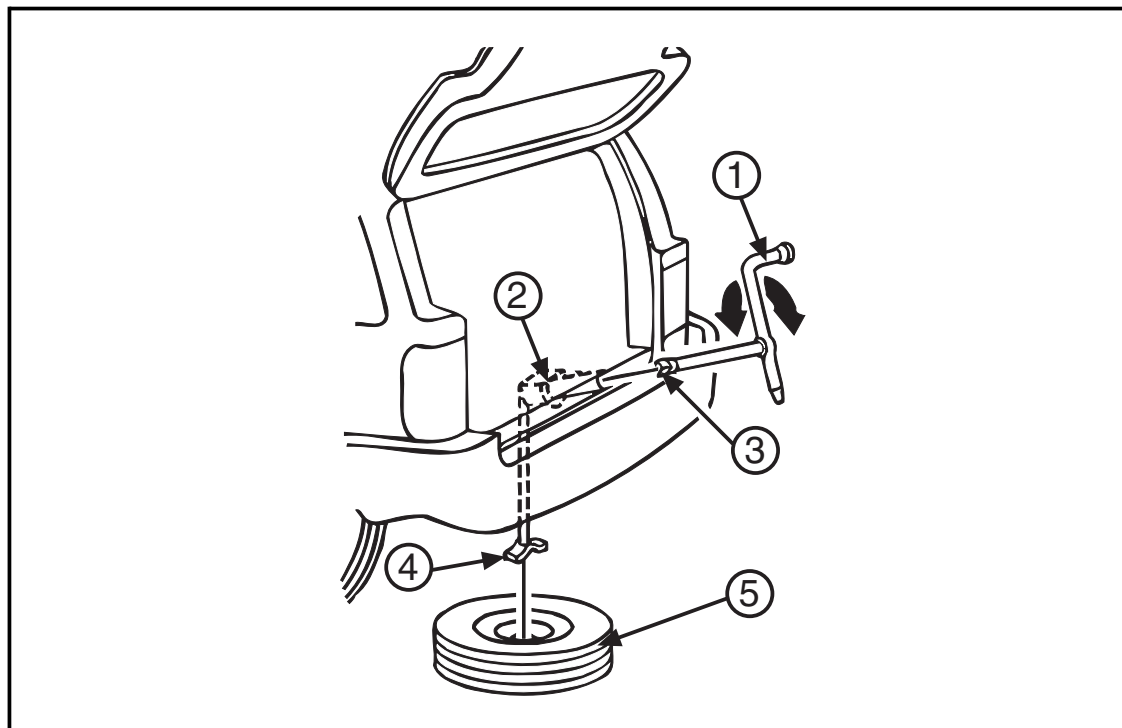

Основные компоненты кронштейна для запасного колеса:

1. Колесный ключ
2. Вал подъемника

3. Удлинитель рукоятки домкрата
4. Прижимная планка
5. Запасное колесо/поврежденное колесо (воздушный вентиль направлен вверх)

Для обратной установки шины под днище автомобиля на кронштейн запасного колеса, выполните следующее:

1. Поставьте колесо на землю рядом с задней частью автомобиля.

Убедитесь в том, что воздушный вентиль шины направлен вверх и назад.

2. Если колесо имеет декоративный колпак, снимите его.

Для снятия колпака подденьте его край колесным ключом.

Храните колесный колпак в безопасном месте для последующего использования.

3. Поверните прижимную планку, находящуюся на конце троса, и проденьте ее через отверстие в диске колеса.

4. Соедините колесный ключ с удлинителем.
5. Откройте дверь багажного отделения.
6. Вставьте открытый конец удлинителя под углом 45 градусов в отверстие в бампере, за которым находится приводной вал подъемного механизма. Соедините удлинитель с валом подъемного механизма.
7. Вращайте колесный ключ по часовой стрелке, чтобы поднять колесо с земли.
8. Продолжайте вращать колесный ключ до тех пор, пока шина не будет прижата к днищу автомобиля.
9. Когда снятое колесо будет поднято и прижато к днищу автомобиля, продолжайте вращать колесный ключ до тех пор, пока вы не услышите два щелчка, или пока вы не почувствуете, что ключ два раза провернулся. Механизм подрамного держателя запасного колеса сконструирован таким образом, что трос не может быть перетянут.

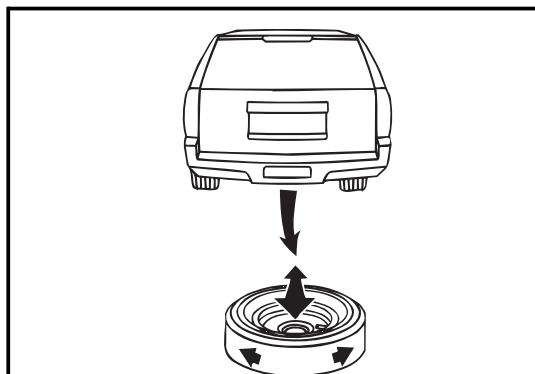

10. Для большей надежности подергайте колесо и убедитесь, что оно закреплено должным образом. Если шина двигается, подтяните трос при помощи колесного ключа.

ХРАНЕНИЕ ДОМКРАТА

⚠ ПРЕДОСТЕРЕЖЕНИЕ

Хранение и перевозка в салоне автомобиля не закрепленного должным образом домкрата, запасного колеса или прочего оборудования может привести к травмам. При аварии или резком торможении не закрепленное должным образом оборудование может причинить травмы пассажирам. Поэтому храните все оборудование в специально предназначенном для него месте.

Устранение неисправностей в пути

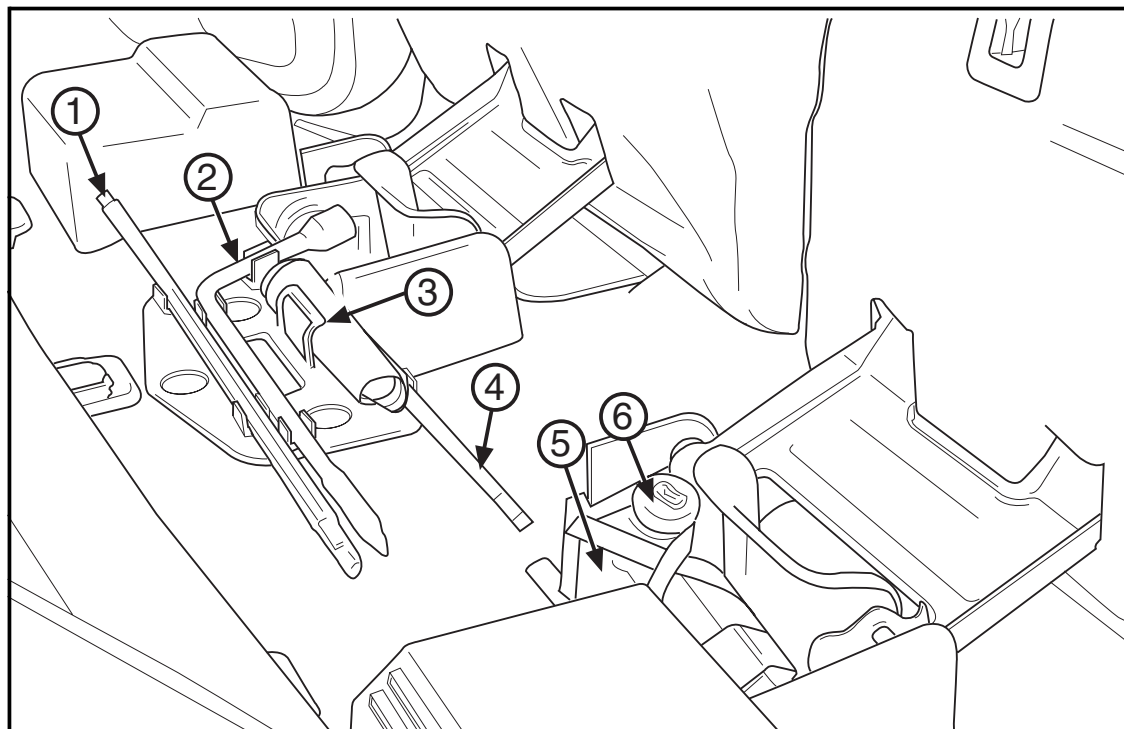

Домкрат и комплект инструментов для замены колеса хранятся под задним сиденьем.

1. Рукоятка домкрата
2. Колесный ключ

3. Этикетка с инструкциями
4. Удлинитель рукоятки домкрата
5. Противооткатные клинья
6. Домкрат

Уберите домкрат и прочее оборудование в отведенное для этого место.

1. Уложите инструменты в предназначенное для них место.

- Колесный ключ
- Рукоятка домкрата
- Удлинитель рукоятки домкрата

Нажмите на инструменты, чтобы надежно зафиксировать их в зажимах.

2. Сверните и уберите на место этикетку с инструкциями.
3. Соедините противооткатные клинья с домкратом при помощи барашковой гайки.
4. Уберите на место противооткатные клинья и домкрат.
5. Верните сиденье в исходное положение.

Вращайте барашковую гайку по часовой стрелке, чтобы надежно зафиксировать домкрат.

Для получения более подробной информации см. следующие параграфы в Главе 2:

- Заднее сиденье (Дополнительное оборудование)

Система вторичного крепления запасного колеса

Вторичное крепление предназначено для предотвращения неожиданного выпадения колеса из-под днища автомобиля при повреждении удерживающего троса.

Чтобы вторичное крепление работало должным образом, запасное колесо должно быть уложено воздушным вентилем вверх.

⚠ ПРЕДОСТЕРЕЖЕНИЕ

Перед началом работ внимательно изучите все приведенные ниже инструкции. Пренебрежение данными инструкциями может привести к поломке подрамного держателя и получению ранений вами или другими людьми.

Для отпускания вторичного крепления выполните следующие действия:

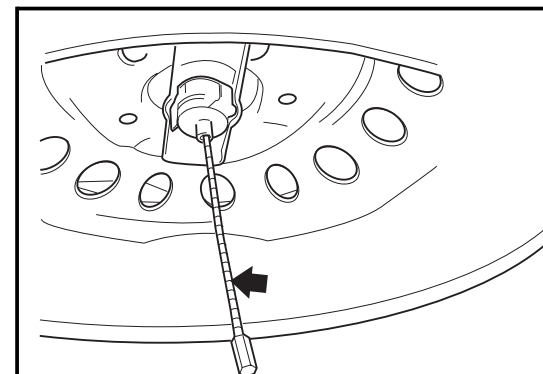

1. Посмотрите под днище автомобиля, чтобы проверить, виден ли трос.
 2. Если трос не виден, перейдите к шагу 4.
- Если трос виден, натяните трос, поворачивая колесный ключ по часовой стрелке до щелчка или пока он дважды не провернется.

Устранение неисправностей в пути

Ослабьте трос, повернув колесный ключ против часовой стрелки на три или четыре оборота.

Затяните и отпустите трос, по крайней мере, два раза.

Если колесо опускается до земли, поверните прижимную планку на конце троса и проденьте ее через отверстие в ступице колеса. Вытяните колесо из-под автомобиля. Затем следуйте процедуре, изложенной в разделе "Замена поврежденного колеса" ранее в этой главе.

ВНИМАНИЕ

Во избежание повреждения автомобиля, не начинайте движение, пока трос не будет правильно уложен на место.

- Если колесо не опускается до земли, продолжите данную процедуру.
3. Вращайте колесный ключ против часовой стрелки до тех пор, пока трос не выйдет примерно на 15 см.

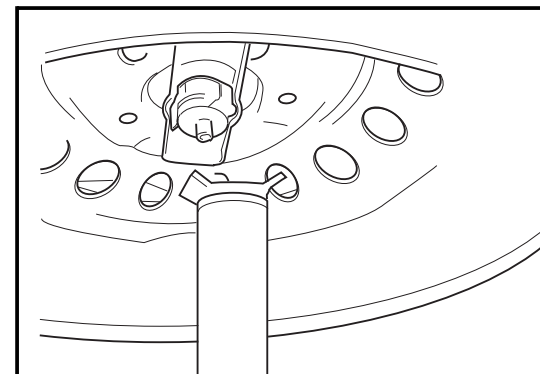

4. Прикрепите рукоятку, удлинитель и колесный ключ к домкрату.
Установите домкрат под автомобиль спереди от заднего бампера. Отцентрируйте домкрат, чтобы его головка располагалась под центром запасного колеса.
5. Вращайте колесный ключ по часовой стрелке, чтобы поднять головку домкрата до касания стопорной втулки на конце троса крепления запасного колеса.

6. Продолжайте поднимать домкрат до тех пор, пока запасное колесо не перестанет подниматься и не упрется в днище автомобиля.

Вторичное крепление должно разблокироваться.

Теперь запасное колесо должно лежать на головке домкрата.

7. Опустите домкрат, вращая колесный ключ против часовой стрелки.

Продолжайте опускать домкрат до тех пор, пока запасное колесо не соскользнет с домкрата или не останется висеть на тросе.

ПРЕДОСТЕРЕЖЕНИЕ

Если запасное колесо не полностью соскользнуло с домкрата, убедитесь, что никто не стоит за вами, справа или слева от вас перед тем, как вынимать домкрат из-под запасного колеса. Если кто-либо будет стоять слишком близко во время этой процедуры, он может быть поранен домкратом в случае его падения.

8. Отсоедините рукоятку от домкрата и осторожно выньте домкрат.

Одной рукой упритесь в запасное колесо, а другой рукой с силой выдерните домкрат из-под запасного колеса.

9. Если запасное колесо висит на тросе:
- Вставьте открытый конец удлинителя под углом 45 градусов в отверстие в бампере, за которым находится приводной вал подъемного механизма. Соедините удлинитель с валом подъемного механизма.

Устранение неисправностей в пути

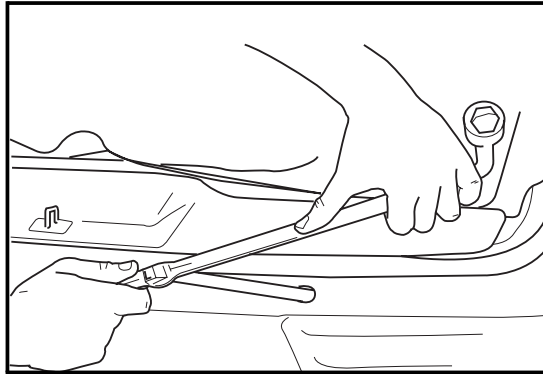

- Поворачивайте колесный ключ против часовой стрелки, чтобы опустить запасное колесо. Вращайте колесный ключ до тех пор, пока вы не сможете вынуть запасное колесо из-под днища автомобиля.

10. Когда колесо будет полностью опущено, поверните прижимную планку, находящуюся на конце троса, и выньте ее через отверстие в диске колеса. Выньте колесо из-под автомобиля.

ВНИМАНИЕ

Во избежание повреждения автомобиля, не начинайте движение, пока трос не будет правильно уложен на место.

11. Если трос свешивается из-под днища автомобиля, поверните с помощью колесного ключа валик подъемного механизма в бампере по часовой стрелке, чтобы поднять трос.

Как можно быстрее обратитесь к вашему дилеру для проверки подрамного держателя запасного колеса. Запрещается перевозить запасное или замененное колесо на подрамном держателе, пока его механизм не будет отремонтирован или заменен.

Запасное колесо

Новый автомобиль поставляется с правильно накачанным компактным запасным колесом, однако со временем давление воздуха в нем может снизиться.

Регулярно проверяйте давление воздуха в запасном колесе.

См. табличку с информацией о шинах для получения правильной информации о необходимом давлении воздуха в шинах.

Для определения места расположения таблички с информацией о шинах см. параграф «Загрузка автомобиля» в главе 3.

Поврежденную шину необходимо отремонтировать или заменить как можно скорее.

Если на автомобиле установлено запасное колесо, запрещается превышать скорость 80 км/ч.

Разумеется, следует как можно раньше заменить запасное колесо стандартным колесом. Этим вы продлите срок службы запасного колеса, и оно всегда будет в хорошем состоянии на случай необходимости.

Не пытайтесь установить колеса другого размера. Храните запасную шину и ее колесный диск вместе.

■ ЕСЛИ ВАШ АВТОМОБИЛЬ ЗАСТРЯЛ

При застревании автомобиля в песке, грязи, в снегу или на льду его можно освободить при помощи буксования колес.

Однако при этом следует избегать слишком интенсивного буксования колес.

ПРЕДОСТЕРЕЖЕНИЕ

При буксовании колес на месте с высокой скоростью может лопнуть шина. При этом вы или другие люди можете получить серьезные травмы. Кроме того, возможен перегрев двигателя, трансмиссии или других узлов автомобиля, что может привести к возгоранию двигателя или другим поломкам.

Если ваш автомобиль застрял, старайтесь поддерживать скорость вращения буксующих колес на минимально возможном уровне. Скорость буксования колес не должна превышать 55 км/ч по спидометру.

ВНИМАНИЕ

Буксование колес может вывести из строя некоторые агрегаты автомобиля, а также шины.

Быстрые и резкие переключения селектора коробки передач на передний и задний ход при буксующих с высокой скоростью колесах опасны, так как могут привести к поломке трансмиссии.

Для получения информации о применении цепей противоскольжения на вашем автомобиле см. пункт «Цепи противоскольжения» в разделе «Шины», глава 4.

Устранение неисправностей в пути

Раскачивание автомобиля вперед-назад при застревании

Чтобы освободить ваш автомобиль, если он застрял:

1. Поверните рулевое колесо несколько раз влево и вправо для того, чтобы расширить колею вокруг передних колес.
2. Переключите раздаточную коробку автомобиля с полноприводной трансмиссией в режим 4Н1.
См. раздел "Система полного привода" в главе 3 для получения более подробной информации.

3. Нажмите на кнопку системы Stabilitrak и удерживайте ее нажатой в течение более чем пяти секунд, чтобы отключить систему Stabilitrak и, частично, противобуксовочную систему.

См. параграф "Система Stabilitrak" в главе 1 для получения более подробной информации о системе Stabilitrak.

4. Последовательно переключайте селектор коробки передач из положения **R** (Задний ход) в положение движения вперед и обратно, стараясь поддерживать скорость буксования колес на минимально возможном уровне.

Прежде чем переключать передачи, подождите, чтобы буксующие колеса перестали вращаться.

При переключениях селектора коробки передач отпустите педаль акселератора и слегка нажимайте на нее после включения передачи переднего или заднего хода.

Раскачивающее движение может привести к освобождению вашего автомобиля.

Если несколько попыток не дали результата, возможно, вам требуется посторонняя помощь.

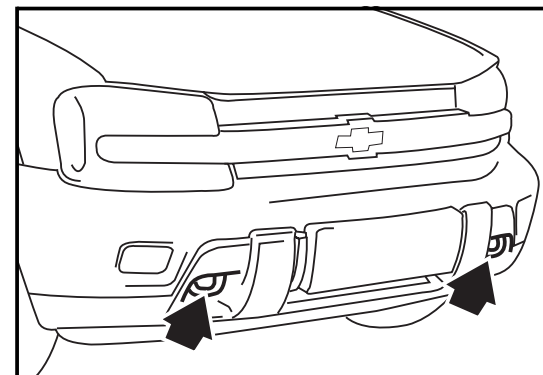

Крюки для вытаскивания автомобиля

Ваш автомобиль оборудован передними крюками для вытаскивания автомобиля.

Вы можете воспользоваться ими, чтобы вытащить ваш автомобиль, если он застрял в песке, грязи, снегу и т.д.

⚠ ПРЕДОСТЕРЕЖЕНИЕ

При вытаскивании застрявшего автомобиля усилие должно быть приложено прямо вдоль оси автомобиля. Запрещено прилагать к крюкам усилия, направленные под углом к оси автомобиля.

Также запрещено использовать данные крюки для буксировки вашего автомобиля. В противном случае вы можете повредить свой автомобиль. Устранение подобных повреждений не покрывается гарантией изготовителя.

■ СИСТЕМА СБОРА ДАННЫХ И РЕГИСТРАЦИИ СОБЫТИЙ

Ваш автомобиль оборудован компьютерными модулями, которые следят за состоянием систем автомобиля и его характеристиками. Эти модули могут записывать и хранить информацию для последующего использования.

Записанная информация может использоваться для облегчения диагностики и устранения неисправностей. Кроме того, эти данные могут быть использованы для повышения уровня активной и пассивной безопасности.

Некоторые модули могут также записывать информацию о том, как вы эксплуатировали ваш автомобиль, например, данные о расходе топлива или о средней скорости движения.

Для получения этих данных из памяти необходимо специальное оборудование.

Корпорация GM будет получать доступ к этой информации только при наличии согласия владельца автомобиля, или в тех случаях, когда это требуется законом.

Система регистрации событий вашего автомобиля предназначена для записи данных, имеющих отношение к динамике движения автомобиля и к системам безопасности.

Устранение неисправностей в пути

Во время столкновения, ваш автомобиль может сохранить информацию о состоянии автомобиля, о том, каким образом вы управляли им, и о поведении различных систем безопасности.

В большинстве случаев информация записывается только в течение около 30 секунд.

Юридические агентства и иные организации могут иметь оборудование, при помощи которого они смогут получить доступа к этой информации, если им будет предоставлен доступ к автомобилю или системе регистрации данных.

Юридические агентства и другие компании могут использовать данные, сохраненные вашим автомобилем, вместе с другой информацией, при расследовании обстоятельств дорожно-транспортного происшествия.

Если автомобиль оборудован навигационной системой, то может быть записана и сохранена следующая дополнительная информация:

- Адреса
- Пункты назначения
- Номера телефонов
- Иная информация о поездках

Для получения инструкций по удалению записанной информации обратитесь к отдельному Руководству по эксплуатации навигационной системы.

Некоторые автомобили используют радиочастотные сигналы для работы таких функций, как монитор давления воздуха в шинах и система дистанционного управления замками дверей. Эти системы не записывают и не используют персональную информацию и не связаны с какими-либо иными системами, содержащими информацию подобного типа.