Содержание

Введение	2
Коротко	6
Ключи, двери и окна	21
Сиденья, системы защиты	38
Места для хранения	62
Приборы и средства управления	68
Освещение	97
Информационно- развлекательная система	105
Климат-контроль	198
Вождение и управление автомобилем	209
Уход за автомобилем	230
Сервис и техническое обслуживание	276
Технические данные	287
Информация о клиенте	294
Предметный указатель	296

Введение

Введение

Ваш автомобиль - это оптимальное сочетание передовой технологии, безопасности, экологичности и экономичности.

Настоящее Руководство пользователя содержит всю необходимую для уверенного и эффективного управления Вашим автомобилем информацию.

Кроме Вас, пассажиры тоже должны знать о возможных несчастных случаях и травмах при неправильной эксплуатации автомобиля. Расскажите им об этом.

Обязательно выполняйте действующие законы и предписания той страны, в которой находитесь. Соответствующее законодательство может отличаться от приведенной в настоящем Руководстве информации.

При необходимости посещения станции техобслуживания, мы рекомендуем обращаться в авторизованный сервисный центр Chevrolet.

Все авторизованные сервисные центры Chevrolet предложат Вам первоклассный сервис по умеренным ценам. Опытные специалисты, прошедшие обучение на фирме Chevrolet, обслуживают Ваш автомобиль руководствуясь оригинальными технологическими инструкциями компании.

Пакет с литературой для клиента должен всегда находиться в автомобиле.

Как пользоваться настоящим Руководством

■ В этом руководстве описываются все возможности и функции, доступные для данной модели. **Некоторые описания, включая описания дисплея и функций меню, могут быть неприменимы к Вашему автомобилю из-за отличия варианта модели, особенностей спецификации для данной страны, наличия специального оборудования или аксессуаров.**

- Предварительный обзор Вы найдете в главе "Кратко".
- Размещение информации приведено в Оглавлениях в начале Руководства и в начале каждой из глав.
- Конкретную информацию можно найти с помощью Алфавитного указателя.
- Данное руководство пользователя посвящено автомобилям с левым расположением руля. Управление ими аналогично управлению автомобилями с правым рулем.
- В Руководстве пользователя использованы заводские обозначения двигателя. Соответствующие торговые обозначения можно найти в главе "Технические данные".
- Указания направления, например, влево - вправо или вперед - назад всегда приводятся относительно направления движения.

- Экранные дисплеи данного автомобиля могут не поддерживать Ваш родной язык.
- Сообщения, выводимые на экран, и внутренние ярлыки пишутся **жирным** шрифтом.

Опасность, Предупреждение и Внимание

⚠ Опасность

Текст, отмеченный **⚠ Опасность**, содержит информацию, связанную с риском смертельного исхода. Пренебрежение этими сведениями может оказаться опасным для жизни.

⚠ Предупреждение

Текст, помеченный **⚠ Предупреждение**, содержит информацию, связанную с риском несчастного случая или травмы. Пренебрежение этими сведениями может стать причиной травмы.

Внимание

Текст, помеченный **Внимание**, информирует о том, что автомобиль может быть поврежден. Пренебрежение этой информацией может привести к повреждению автомобиля.

Символы

Ссылки на страницы обозначаются с помощью ↪. ↪ означает "см. стр."

Желаем Вам счастливого пути

Chevrolet

Коротко

Исходные сведения,
необходимые при
вождении

Отпирание автомобиля

Радиобрелок дистанционного
управления



Чтобы отпереть двери и багажное отделение, нажмите на кнопку . Откройте двери, потянув за ручки. Чтобы открыть заднюю дверь, потяните за кнопку под молдингом.

Радиобрелок дистанционного управления ⇨ 21, центральный замок ⇨ 23, багажное отделение ⇨ 27.

Регулировка сидений

Установка сиденья
в требуемое положение



Потяните ручку, сдвиньте сиденье, отпустите ручку.

Регулировка сидений ⇨ 41, установка сиденья в требуемое положение ⇨ 40.

Спинки сидений

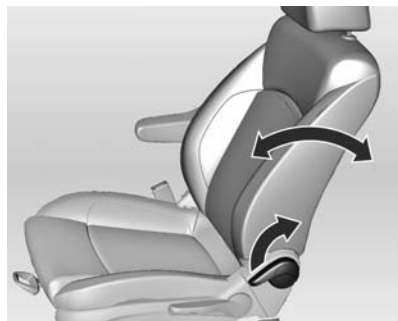

Потяните рычаг, отрегулируйте наклон и отпустите рычаг. Сиденье должно зафиксироваться в новом положении с характерным щелчком. Во время регулировки не откидывайтесь на спинку.

Регулировка сидений ⇨ 41, установка сиденья в требуемое положение ⇨ 40.

Высота сиденья

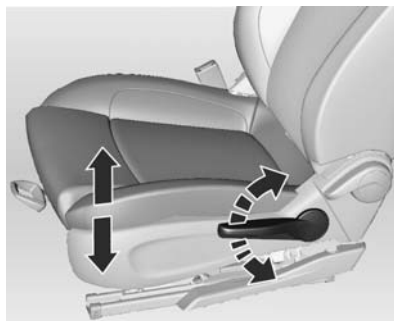

Для изменения высоты сиденья выполните рычагом качающие движения

вверх = выше
вниз = ниже

Сиденья ⇨ 41, установка сиденья в требуемое положение ⇨ 40.

Регулировка подголовника

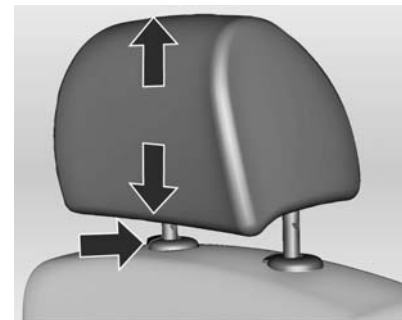

Чтобы отрегулировать высоту подголовника, потяните его вверх. Чтобы опустить подголовник, нажмите пружину фиксатора и надавите на подголовник вниз.

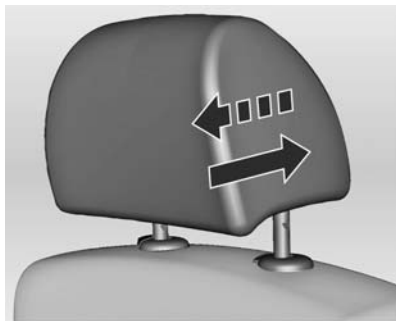

Потяните подголовник вперед – он фиксируется в нескольких положениях.

Чтобы автоматически перевести подголовник в заднее положение, отведите его до упора вперед.

Подголовники второго и третьего ряда сидений ⇨ 38.

Ремень безопасности



Вытяните ремень безопасности и зафиксируйте его в замке. Ремень безопасности не должен быть перекручен, и его следует плотно подогнать к телу. Нельзя откидывать спинку слишком далеко (не более 25°).

Чтобы высвободить ремень, нажмите красную кнопку на замке ремня.

Ремни безопасности ⇨ 47, подушки безопасности ⇨ 51, положение сиденья ⇨ 40.

Регулировка зеркал

Внутреннее зеркало



Для уменьшения риска ослепления измените положение рычага в нижней части зеркала.

Внутреннее зеркало ⇨ 33, автоматическое неослепляющее внутреннее зеркало ⇨ 33.

Наружные зеркала



Выберите и отрегулируйте соответствующее наружное зеркало. Электрическая регулировка ⇨ 31, панорамные наружные зеркала ⇨ 31, складывающиеся наружные зеркала ⇨ 31, наружные зеркала с обогревом ⇨ 32.

Регулировка положения рулевого колеса



Освободите рычаг, отрегулируйте рулевое колесо, затем зафиксируйте рычаг и убедитесь, что он полностью заблокирован. Выполняйте регулировку только на стоящем автомобиле с разблокированным рулевым колесом.

Система подушек безопасности ⇨ 51, положения ключа зажигания ⇨ 210.

Краткое описание приборной панели

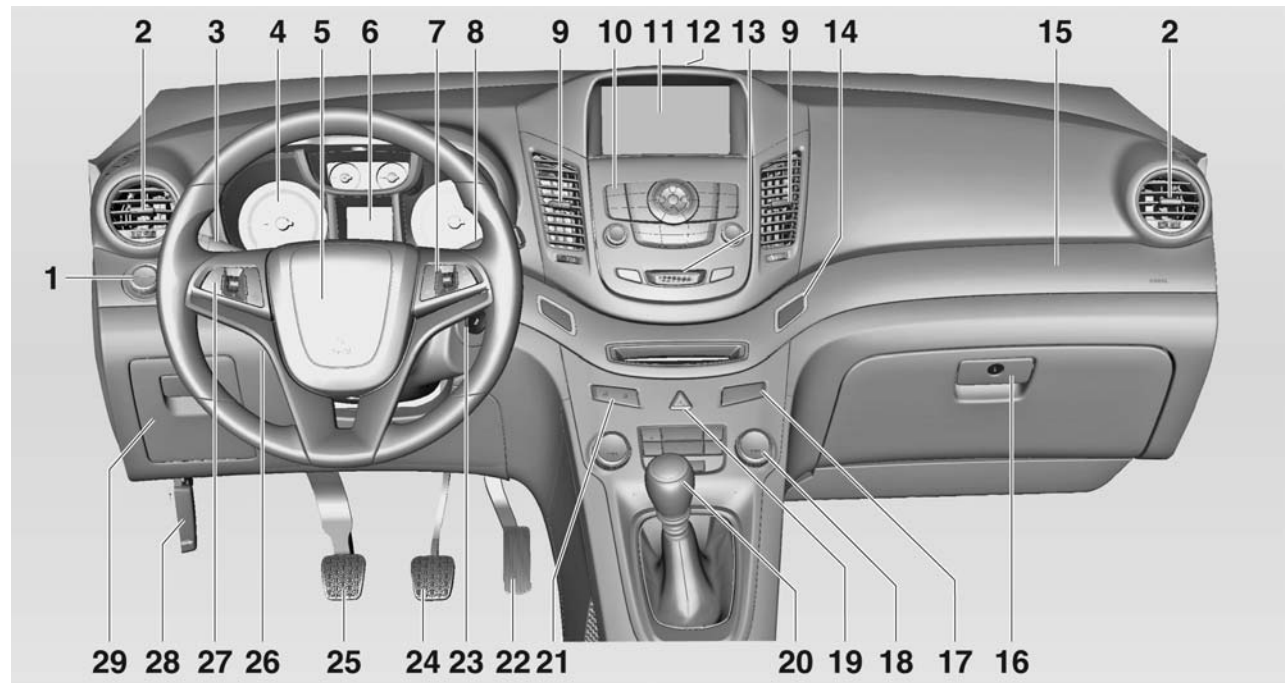

- | | | |
|---|--|---|
| <p>1 Выключатель света 97
Передние
противотуманные фары .. 100
Задняя
противотуманная фара 101
Подсветка приборов 102</p> <p>2 Боковые
вентиляционные
отверстия 206</p> <p>3 Указатели поворота,
мигание фарами,
ближний и дальний свет .. 100
Подсветка при выходе из
автомобиля 103
Функционирование
Информационного
центра водителя 88</p> <p>4 Приборы 75</p> <p>5 Звуковой сигнал 69
Подушка безопасности
водителя 52</p> <p>6 Информационный центр
водителя 88</p> | <p>7 Дистанционное
управление
информационно-
развлекательной
системой 68</p> <p>8 Стеклоочистители,
система
стеклоомывателей
ветрового стекла 69
Система заднего
омывателя
и стеклоочистителя 71</p> <p>9 Центральные
вентиляционные
отверстия 206</p> <p>10 Информационно-
развлекательная
система 116</p> <p>11 Информационный
дисплей 89</p> <p>12 Светодиод состояния
противоугонной
сигнализации 28</p> <p>13 Кнопка ящика для
мелких вещей 62</p> | <p>14 Система контроля
тягового усилия 221
Электронная система
динамической
стабилизации 221</p> <p>15 Подушка безопасности
переднего пассажира 52</p> <p>16 Перчаточный ящик 63</p> <p>17 Контрольный индикатор
отключения / включения
наддувной подушки
безопасности 55
Контрольный индикатор
ремня безопасности
сиденья переднего
пассажира 82</p> <p>18 Система обогрева,
вентиляции и климат-
контроля 198</p> <p>19 Аварийная световая
сигнализация 100</p> <p>20 Механическая коробка
передач 218
Рычаг селектора,
автоматическая коробка
передач 215</p> <p>21 Центральные замки 23</p> |
|---|--|---|

- 22 Педаль акселератора 210
- 23 Ключ зажигания
с блокировкой рулевого
колеса 210
- 24 Педаль тормоза 219
- 25 Педаль сцепления 209
- 26 Регулировка положения
рулевого колеса 68
- 27 Круиз-контроль 223
- 28 Рычаг отпирания капота .. 232
- 29 Отделение для
хранения, блок плавких
предохранителей 252

Наружное освещение

Выключатель света



Повернуть:

- O** = Освещение выключено.
- ⚡** = Габаритные фонари
- ≡D** = Фары

Переключатель освещения с системой автоматического управления освещением



Повернуть:

Auto = Система автоматического управления освещением: Фары и габаритные фонари включаются и выключаются автоматически в зависимости от условий внешнего освещения.

 = Включение или выключение системы автоматического управления освещением, переключатель возвращается в положение **AUTO**.

 = Габаритные фонари

 = Фары

Освещение ⇨ 97.

Противотуманная фара



Нажатие

 = Передние противотуманные фары

 = задние противотуманные фары

Мигание фарами, ближний и дальний свет



Мигание фарами = Потяните рычаг

Дальний свет = Нажмите на рычаг свет

Ближний свет = Нажмите или потяните рычаг

Дальний свет ⇨ 98, мигание фарами ⇨ 99, автоматическое управление освещением ⇨ 98.

Сигналы поворота и смены полосы движения



Вправо = Рычаг вверх

Влево = Рычаг вниз

Сигналы поворота и смены полосы движения ⇨ 100.

Аварийная световая сигнализация



Включается с помощью кнопки .

Аварийная световая сигнализация ⇨ 100.

Звуковой сигнал



Нажмите .

Омыватели и стеклоочистители

Стеклоочистители



2 = быстро

1 = медленно

 = прерывистый режим или автоматическое включение стеклоочистителей от датчика дождя

 = выкл.

Для однократного включения неработающего стеклоочистителя нажмите рычаг вниз.

Стеклоочистители ↻ 69, замена стеклоочистителей ↻ 241.

Омыватель ветрового стекла

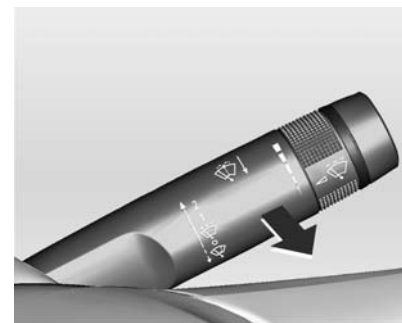

Потяните рычаг.

Система стеклоомывателей ветрового стекла ↻ 69, жидкость омывателя ↻ 239.

Стеклоочиститель и стеклоомыватель заднего стекла

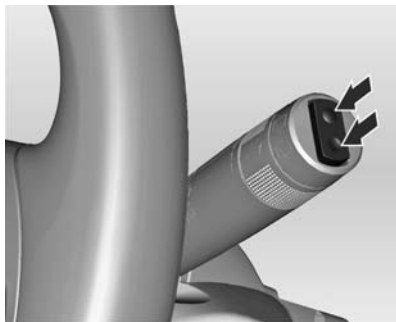

Нажмите на клавишу выключателя, чтобы включить задний стеклоочиститель:

вверх = непрерывный режим
вниз = прерывистый режим
по центру = выкл.

Стеклоочиститель/омыватель заднего стекла ⇨ 71.



Нажмите рычаг.

Жидкость из омывателя разбрызгивается на заднее стекло, а стеклоочиститель делает несколько взмахов по стеклу.

Климат-контроль

Обогрев заднего стекла,
обогрев наружных зеркал



Обогрев включается при нажатии на кнопку .

Заднее стекло с обогревателем ⇨ 35.

Удаление влаги и инея со стекол



Нажмите кнопку .

Установите регулятор на самую высокую температуру.

Включите охлаждение .

Обогрев заднего стекла  включен.

Система климат-контроля ⇨ 198.

Коробка передач

Механическая коробка передач



Задний ход: при неподвижном автомобиле выключите сцепление, потяните за кольцо на рычаге селектора и включите передачу.

Если передача не включается, установите рычаг в нейтральное положение, отпустите и снова выжмите педаль сцепления; еще раз включите передачу.

Механическая коробка передач ⇨ 218.

Автоматическая коробка передач



P = стоянка

R = задний ход

N = нейтральное положение

D = передача

Режим ручного переключения: сдвиньте рычаг селектора из положения **D** влево.

+ = переход на более высокую передачу

- = переход на более низкую передачу

Из положения **P** рычаг селектора можно вывести только при включенном зажигании и нажатой педали тормоза. Для включения **P** или **R** нажмите кнопку на рычаге селектора.

Автоматическая коробка передач
⇨ 215.

Начало движения

Перед тем как тронуться с места, проверьте

- Давление в шинах и их состояние
⇨ 256, ⇨ 293.
- Уровень моторного масла и уровни жидкостей ⇨ 236.
- Стекла, зеркала, наружное освещение и номерные знаки должны быть чистыми, без снега и наледи, и работоспособными.
- Положения сидений, ремней безопасности и зеркал ⇨ 40, ⇨ 49, ⇨ 31.
- Проверьте работоспособность тормозов на малой скорости, особенно если тормозные колодки мокрые.

Запуск двигателя

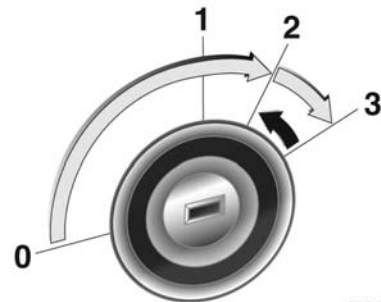

30047

- Установите ключ в положение 1.
- Немного поверните рулевое колесо, чтобы вывести его из состояния блокировки.
- Механическая коробка передач: выжмите сцепление;
- выжмите педаль сцепления и переведите селектор в положение **P** или **N**;
- Не нажимайте на педаль акселератора;

- Дизельный двигатель: для предварительного прогрева установите ключ в положение **2**, подождите, пока не погаснет индикатор ;
- На короткое время переведите ключ в положение **3** и отпустите его, когда двигатель заведется.

Перед повторным пуском или для того, чтобы заглушить двигатель, следует повернуть ключ вновь в положение **1**.

Стоянка



- При затягивании стояночного тормоза, не нажимайте кнопку его разблокировки. На спусках или подъемах затягивайте стояночный тормоз как можно сильнее. Чтобы снизить усилие, прилагаемое к стояночному тормозу, одновременно выжмите тормозную педаль.
- Остановка двигателя и выключение зажигания. Поверните ключ зажигания в положение **0**, извлеките его из замка и покачайте рулевое колесо, пока не почувствуете, что сработал его блокиратор.

В автомобилях с автоматической коробкой передач переведите рычаг селектора в положение **P** и извлеките ключ.

- Если автомобиль стоит на ровной поверхности или подъеме, перед тем как выключить зажигание, включите первую передачу или переведите рычаг селектора в положение **P**. Остановившись на подъеме, поверните передние

колеса в сторону от бордюрного камня.

Если автомобиль стоит на спуске, перед тем как выключить зажигание, включите заднюю передачу или переведите рычаг селектора в положение **P**. Поверните передние колеса к бордюроному камню.

- Закройте окна и люк крыши.
- Заприте автомобиль нажатием кнопки  на радиобрелоке дистанционного управления.
- Включить противоугонную сигнализацию  28.
- Не оставляйте автомобиль стоять на поверхности, способной легко воспламениться. В этом случае причиной пожара может стать высокая температура системы выпуска отработавших газов автомобиля.
- Вентиляторы охлаждения двигателя могут работать и после выключения двигателя  231.

- После работы двигателя на высоких оборотах или при больших нагрузках перед остановкой дизельному двигателю следует дать кратковременно поработать при малой нагрузке или на холостых оборотах на нейтральной передаче в течение примерно 1 – 2 минут, чтобы защитить турбокомпрессор.

Ключи, замки ⇨ 21.

Ключи, двери и окна

Ключи, замки	21
Двери	27
Защита автомобиля	28
Наружные зеркала	31
Внутренние зеркала	33
Окна	34
Крыша	36

Ключи, замки

Ключи

Запасные ключи

Номер ключа указывается на съемной бирке.

Поскольку ключ относится к системе иммобилайзера, его номер необходимо указать при заказе запасных ключей.

Замки ↻ 272.



Для раскрытия нажмите на кнопку. При складывании ключа, сначала нажмите кнопку.

Радиобрелок дистанционного управления



Используется для управления:

- Центральным замком
- Противоугонной сигнализацией

Радиобрелок дистанционного управления имеет дальность действия примерно 25 метров.

В зависимости от окружающих условий это расстояние может изменяться.

Работа подтверждается миганием указателей поворота.

С пультом следует обращаться бережно, защищать от влаги и высокой температуры, не включать без необходимости.

Неисправности

Если управление центральным замком с помощью пульта невозможно, причина неисправности может заключаться в следующем:

- Превышена дальность действия пульта,
- Напряжение батареи пульта упало ниже допустимого уровня,
- Частое включение пульта за пределами его радиуса действия, которое требует его повторной синхронизации,
- При частых включениях и выключениях центральный замок перегружается, по этой причине его электропитание может временно прерываться,
- Мощные электромагнитные помехи от внешних источников.

Разблокирование всего автомобиля ⇨ 23.

Системные установки

Некоторые настройки можно изменить в меню **Настройки** на информационном дисплее. Сохранение индивидуальных настроек автомобиля ⇨ 93.

Замена батарейки пульта дистанционного управления

Замените батарейку пульта, как только радиус его действия начнет уменьшаться.



Не допускается утилизация батарей с обычным бытовым мусором. Их следует сдавать для утилизации в специальные пункты сбора.

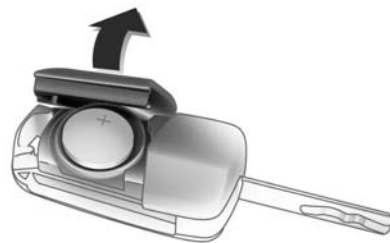

Раскройте ключ и откройте корпус. Замените батарейку (тип CR 2032), соблюдая полярность. Закройте пульт и выполните синхронизацию.

Сохраненные установки

После извлечения ключа из замка зажигания указанные ниже настройки автоматически записываются в память для этого ключа:

- Электронный климат-контроль
- Освещение

- Информационно-развлекательная система
- Электрозамки дверей

Сохраненные настройки будут автоматически использованы в следующий раз, когда сохраненный в памяти ключ вставляют в замок зажигания и поворачивают в положение 1.

Сохранение индивидуальных настроек ⇨ 93.

Центральный замок

Отпирает и запирает двери, багажное отделение и крышку заливной горловины топливного бака.

Если потянуть за внутреннюю ручку двери, произойдет отпирание замка соответствующей двери, и дверь откроется.

Примечание

При дорожных происшествиях определенной тяжести двери автомобиля разблокируются автоматически.



Разблокирование

Радиобрелок дистанционного управления



Нажмите кнопку .

Возможны два варианта настройки:

- Чтобы отпереть только дверь водителя, нажмите кнопку  один раз. Чтобы отпереть все двери, багажное отделение и крышку заливной горловины топливного бака, нажмите кнопку  дважды.

- Чтобы отпереть все двери, багажное отделение и крышку заливной горловины топливного бака, нажмите кнопку  один раз.

Настройки можно изменить в меню **Настройки** на информационном дисплее. Сохранение индивидуальных настроек автомобиля ⇨ 93.

Настройки можно сохранить для используемого ключа, сохраненные установки ⇨ 22.

Запирание

Радиобрелок дистанционного управления

Закройте двери, багажное отделение и крышку заливной горловины топливного бака.



Нажмите кнопку .

При незакрытой двери водителя центральный замок не работает.

Кнопки центрального замка

Открывают и закрывают двери, багажное отделение и крышку заливной горловины топливного бака.



Для запираения нажмите кнопку .

Для отпираания нажмите кнопку .

При вставленном ключе зажигания запереть автомобиль можно только, если все двери закрыты.

Неисправность в системе радиобрелока дистанционного управления

Разблокирование



Откройте дверь водителя вручную поворотом ключа в замке. Включите зажигание и нажмите кнопку центрального замка  чтобы разблокировать замки всех дверей, багажного отделения и крышки заливной горловины топливного бака. Для отключения противоугонной системы включите зажигание.

Запирание

Включите зажигание и нажмите кнопку центрального замка  чтобы заблокировать замки всех дверей, багажного отделения и крышки заливной горловины топливного бака. Затем закройте дверь водителя и запирайте ее снаружи с помощью ключа.

Неисправность центрального замка

Разблокирование

Откройте дверь водителя вручную поворотом ключа в замке. Другие двери можно открыть с помощью внутренних ручек. Для этого ручку необходимо потянуть дважды. Крышка горловины топливного бака не может быть открыта. Для отключения противоугонной системы включите зажигание  28.

Запирание

Нажмите вниз кнопки запирания замков всех дверей, кроме водительской двери. Затем закройте дверь водителя и запирайте ее сна-

ружи с помощью ключа. Крышка горловины топливного бака и задняя дверь не запираются.

Автоматическое запирание

Автоматическое запирание дверей после начала движения автомобиля

Эту функцию обеспечения безопасности можно сконфигурировать для автоматического запирания замков всех дверей, замка багажника и замка откидной крышки заправочной горловины топливного бака в случае начала движения автомобиля.

Настройки можно изменить в меню **Настройки** на информационном дисплее. Сохранение индивидуальных настроек автомобиля  93.

Замки всех дверей, замок багажника и замок откидной крышки заправочной горловины топливного

бака отпираются автоматически в любом из указанных ниже состояний:

– Если после окончания движения в автомобиле с автоматической коробкой передач селектор передач устанавливается в положение "P".

– Если после окончания движения на автомобиле с механической коробкой передач ключ извлекают из замка зажигания.

Внимание

Во время движения на автомобиле запрещается отпирать замки дверей. Если пассажир случайно откроет дверь, при неожиданной аварии это может привести к серьезной травме или к смерти.

Если дверь отперта вручную, для обеспечения безопасности ее необходимо запереть еще раз кнопкой запираания замка на двери.

Установки могут быть сохранены используемым ключом ⇨ 22.

Замки для безопасности детей**⚠ Предупреждение**

Используйте замки системы безопасности детей, если на заднем сиденье находится ребенок.

Внимание

Не тяните внутреннюю дверную ручку при переводе в положение LOCK блокировки замков дверей от детей. Это может привести к повреждению внутренней дверной ручки.

Ключом или подходящей отверткой поверните кнопки блокировки замков задних дверей в горизонтальное положение. Двери изнутри открываться не будут. Для отключения блокировки поверните кнопки замков в вертикальное положение.

Двери

Багажное отделение

Открывание



Нажать на кнопку под молдингом задней торцевой откидной двери.

⚠ Предупреждение

Не допускается движение с полностью или частично открытой задней дверью, например, при перевозке крупногабаритных грузов, так как в этом случае в салон могут попасть токсичные отработавшие газы.

Внимание

Перед тем как открыть заднюю дверь, убедитесь в том, что над ней нет никаких препятствий. В противном случае дверь может быть повреждена. Всегда проверяйте наличие препятствий над и за задней дверью.

Примечание

При установке на заднюю дверь некоторых тяжелых приспособлений, она не может фиксироваться в открытом положении.

Закрывание

Во избежание повторного отпирания не нажимайте при закрывании кнопку под молдингом.

Защита автомобиля

Противоугонная система

⚠ Предупреждение

Не включать, если в автомобиле находятся люди! Отпирание изнутри невозможно.

Система (Deadlock) блокирует запорные устройства всех дверей. Система не включится, если не закрыты все двери.

При включенном зажигании для того, чтобы включить сигнализацию автомобиля, следует открыть и закрыть водительскую дверь.

После отпирания замков дверей автомобиля механическая противоугонная система также отключается. С помощью кнопки центрального замка эту функцию выполнить невозможно.

Включение



Дважды нажать  на пульте дистанционного управления в течение 15 секунд.

Противоугонная сигнализация

Противоугонная сигнализация контролирует:

- Боковые двери, дверь багажного отделения, капот
- Салон, включая багажное отделение

- Наклон автомобиля, например, при его поднятии
- Зажигание

Включение



- Сигнализация включается автоматически через 30 секунд после запираания автомобиля (инициализация системы), либо
- Радиобреломом дистанционного управления: если после запираания нажать еще раз 



Примечание

Контроль периметра салона может ухудшиться при изменении интерьера, например, при использовании чехлов на сиденьях, а также при открытых окнах или люке крыши.

Включение сигнализации без контроля салона и наклона автомобиля

Следует выключить контроль пассажирского салона и наклона автомобиля, если внутри салона вы оставили животное, так как вредные для него ультразвуковые сигналы

имеют высокую мощность, а движение животного может привести к срабатыванию противоугонной сигнализации. Систему также следует выключить при перевозке автомобиля на пароме или железнодорожным транспортом.

1. Закройте багажное отделение, капот, окна и потолочный люк.
2. Нажмите кнопку . Загорится подсветка кнопки .
3. Закройте двери.
4. Включите противоугонную сигнализацию.

Светодиод индикации состояния

Светодиод индикации состояния встроен в датчик в верхней части приборной панели.

Индикация состояния в течение первых 30 секунд после включения противоугонной сигнализации:

Светодиод = тестирование, засветится
 Светодиод = не полностью закрыты двери, багажное отделение или капот, либо неисправность системы.

Состояние после установления рабочего режима системы сигнализации:

Светодиод = система противоугонной сигнализации нормально работает.

В случае неисправности обратиться в сервисный центр.

Отключение



Противоугонная сигнализация отключается при разблокировании автомобиля нажатием кнопки  или при оттягивании ручки двери.

Сигнал тревоги

Сигнал можно прервать нажатием любой кнопки на пульте дистанционного управления или включением зажигания.

Систему противоугонной сигнализации можно отключить, только нажав кнопку  или включив зажигание.

Иммобилайзер

Система встроена в ключ зажигания, она управляет запуском двигателя с использованием данного ключа. Двигатель можно запускать, как только в ключе будет распознан транспондер.

Иммобилайзер активизируется автоматически после извлечения ключа из замка зажигания.

Если индикатор  мигает или горит при включенном зажигании, это свидетельствует о наличии неисправности; пуск двигателя невозможен. Выключите зажигание и повторите попытку запуска.

Если индикатор продолжает мигать или гореть, попытайтесь запустить двигатель с помощью запасного ключа и обратитесь на станцию техобслуживания.

Примечание

Система электронной блокировки пуска двигателя не запирает двери. Поэтому после выхода из автомобиля необходимо всегда запирают автомобиль и включать устройство противоугонной сигнализации ↻ 23, ↻ 28.

Индикатор 🔒 ↻ 30.

Наружные зеркала**Панорамное зеркало**

Панорамное внутреннее зеркало уменьшает мертвые зоны. При этом изображения объектов в зеркале уменьшаются, что затрудняет возможность оценки расстояния до них.

Электрическая регулировка

Выберите требуемое наружное зеркало поворотом переключателя влево (L) или вправо (R).

После этого отрегулируйте положение зеркала, изменяя положение рычага выключателя.

Если переключатель установлен в положение 0, ни одно из зеркал не выбрано.

Складывание

Для обеспечения безопасности пешеходов, внешние зеркала складываются от удара определенной

силы. Для того чтобы вернуть зеркало в рабочее положение, нужно слегка надавить на его корпус.

С помощью электропривода



Поверните выключатель в положение **O** и нажмите на рычаг выключателя сверху вниз. При этом оба наружных зеркала складываются.

При повторном нажатии на выключатель оба зеркала вернуться в исходное положение.

Если сложенное при помощи электропривода наружное зеркало было открыто вручную, при нажатии выключателя электропривод откроет только другое зеркало.

⚠ Предупреждение

Обеспечивайте правильную регулировку зеркал и используйте их при езде для облегчения контроля за окружающими автомобилями и другими объектами. Запрещается эксплуатация автомобиля со сложенными наружными зеркалами заднего вида.

Подогрев



Включается при нажатии кнопки . Обогрев включается только при работающем двигателе и через короткое время отключается.

Внутренние зеркала

Ручное включение режима предотвращения бликов



Для уменьшения бликов потяните рычаг на нижней части корпуса зеркала.

Зеркало наблюдения за ребенком



Нажать, чтобы открыть зеркало наблюдения за ребенком.

Автоматическое включение режима предотвращения бликов



Автоматически уменьшаются блики от света фар идущих сзади автомобилей в ночных условиях.

Окна

Управление стеклоподъемниками вручную

Дверные стекла опускаются и поднимаются с помощью стеклоподъемников.

Электрические стеклоподъемники

⚠ Предупреждение

Будьте внимательны при использовании электрических стеклоподъемников. При их работе возможно травмирование, особенно детей.

Если на заднем сиденье находятся дети, включите блокировку электростеклоподъемников от случайного открытия детьми.

Внимательно следите за стеклами во время закрывания. Удо-
стоверьтесь в отсутствии пред-
метов, которые могут быть за-
жаты.

Электрические стеклоподъемники работоспособны

- при включенном зажигании
- в течение 10 минут после выключения зажигания.

После выключения зажигания сте-
клоподъемники перестают рабо-
тать, если передняя дверь будет
открыта.



Чтобы поднять или опустить
стекло, нажмите или потяните ру-
коятку переключателя стеклоподъ-
емника.

Управление



Если рукоятку переключателя стек-
лоподъемника осторожно потянуть
или нажать до первого упора, окно
будет двигаться вниз или вверх,
пока Вы не отпустите рукоятку.

Сильно потянуть или нажать до
второго фиксированного положе-
ния, а затем отпустить: стекло-
подъемник переместится вниз или
вверх автоматически.

Для прекращения движения стекла
повторите движение рукояткой
еще раз в том же направлении.

Блокировка задних стеклоподъемников от случайного открытия детьми



Для включения блокировки стекол задних дверей нажмите переключатель , при этом загорится светодиод индикатора. При повторном нажатии переключателя  блокировка отключится.

Перегрузка

При многократном подъеме и опускании стекол в течение короткого интервала времени электропитание стеклоподъемников на некоторое время отключится.

Инициализация электрических стеклоподъемников

Если стеклоподъемник невозможно закрыть автоматически (например, после отсоединения аккумуляторной батареи автомобиля), необходимо активизировать электронную схему следующим образом:

1. Закройте двери.
2. Включите зажигание.
3. Полностью закройте окно и удерживайте рукоятку вытянутой еще 2 секунды после окончания движения стекла.
4. Повторите процедуру для каждого окна.

Обогрев заднего стекла



Включается при нажатии кнопки . Обогрев включается только при работающем двигателе и через короткое время отключается.

Внимание

Не используйте для чистки заднего стекла острые инструменты или абразивные чистящие средства для стекол.

При чистке стекла или проведении работ рядом с задним стеклом соблюдайте осторожность, чтобы не поцарапать и не повредить проводники обогревателя.

Солнцезащитные козырьки

Для защиты от яркого света солнцезащитные козырьки могут опускаться и поворачиваться в сторону.

Если в солнцезащитный козырек встроено зеркало, во время движения оно должно быть закрыто крышкой.

Крыша**Прозрачный люк****⚠ Предупреждение**

При использовании прозрачного люка крыши следует проявлять особую осторожность. При их работе возможно травмирование, особенно детей.



Внимательно следите за перемещением подвижных деталей во время использования электропривода. Удостоверьтесь в отсутствии предметов, которые могут быть зажаты.



Потолочным люком можно управлять

- при включенном зажигании
- в течение 10 минут после выключения зажигания



Если передняя дверь открывается после выключения зажигания, управление потолочным люком блокируется.

**Открытие и закрытие**

Слегка нажмите кнопку  или  до первого упора: потолочный люк будет открываться или закрываться, пока нажата соответствующая кнопка.

Нажмите кнопку  или  сильнее до второго упора и затем отпустите: люк откроется или закроется в автоматическом режиме, при этом включится функция защиты от заземления. Для прекращения движения нажмите клавишу выключателя еще раз.

Подъем и закрывание

Нажмите кнопку  или . Потолочный люк откроется или закроется автоматически.

Солнцезащитная шторка

Солнцезащитная шторка имеет ручной привод.

Чтобы закрыть или открыть шторку, ее необходимо сдвинуть в соответствующем направлении. Если потолочный люк открыт, солнцезащитная шторка также всегда открыта.

Общие примечания

Защита от заземления



Если при автоматическом закрывании люка возникнет сопротивление его движению, то люк немедленно остановится и вновь откроется.

Отключение функции защиты от заземления

Если движение люка затруднено, например из-за наледи, нажмите кнопку выключателя  и удерживайте ее нажатой до тех пор, пока люк не закроется.



Включение люка

Если люк не открывается (например, после отключения аккумуляторной батареи), то следует активировать его электронную систему, выполнив описанные ниже действия:

- Если люк закрыт, плавно нажать переключатель  до первого щелчка на 10 секунд.
- Если люк открыт, удерживать переключатель  нажатым до полного закрытия люка. Затем кратковременно отпустить переключатель и снова плавно нажать до первого щелчка на 10 секунд.

Восстановление параметров безопасности

Если после включения люк закрывается неправильно:

1. Полностью открыть люк, нажав переключатель .
2. Затем кратковременно отпустить переключатель  и снова плавно нажать до первого щелчка на 30 секунд. Закрывать люк, нажимая на переключатель  до полного закрытия люка.

Сиденья, системы защиты

Подголовники	38
Передние сиденья	40
Задние сиденья	43
Ремни безопасности	47
Система подушек безопасности	51
Системы безопасности детей ...	56

Подголовники

Положение

⚠ Предупреждение

Движение допустимо только при установленных в надлежащее положение подголовниках.

При снятых или неправильно отрегулированных подголовниках возможна серьезная травма головы и шеи при столкновении.

Перед вождением убедитесь, что подголовники отрегулированы.

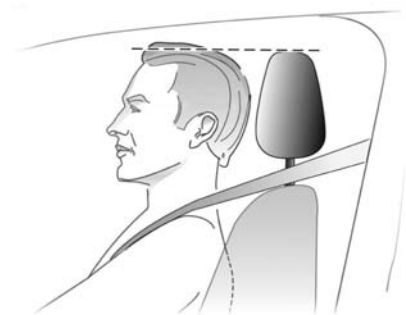

Верхняя кромка подголовника должна быть на уровне темени. Если это невозможно, то для очень высоких людей следует установить самое высокое положение, а для людей низкого роста – опустить подголовник в самое низкое положение.

Это невозможно для подголовников третьего ряда сидений.

Подголовники передних сидений

В зависимости от комплектации оборудования автомобиля на передних сиденьях могут устанавливаться подголовники одного из двух типов:

- Регулировка по высоте и расстоянию
- Регулировка только по высоте

Регулировка высоты

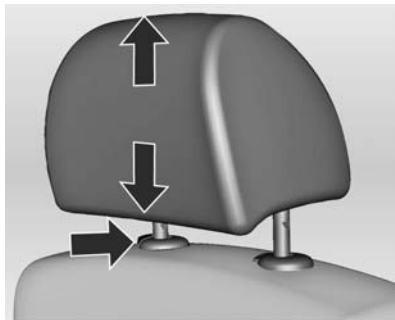

Вытяните подголовник вверх.

Чтобы опустить подголовник, нажмите пружину фиксатора и надавите на подголовник вниз.

Регулировка по расстоянию

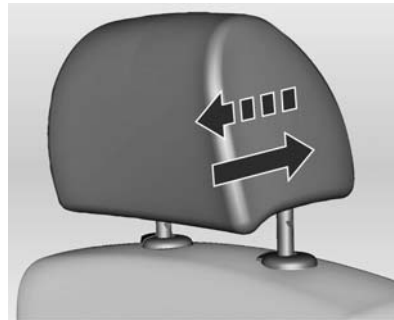

Потянуть подголовник вперед, он фиксируется в нескольких положениях.

Чтобы автоматически перевести подголовник в заднее положение, отведите его до упора вперед.

Подголовники второго ряда сидений

Регулировка высоты



Вытяните подголовник вверх.

Чтобы опустить подголовник, нажмите пружину фиксатора и надавите на подголовник вниз.

Снятие

Сжать две защелки, вытянуть подголовник вверх и снять его.

Подголовники третьего ряда сидений

Раскладывание подголовников вверх

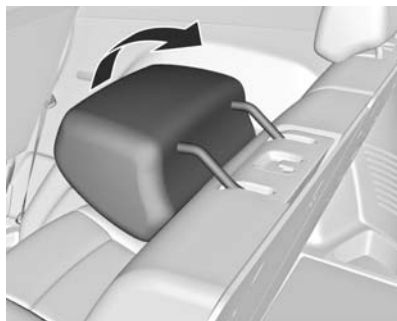

Переместить подголовники назад до фиксации со щелчком.

⚠ Предупреждение

Если на сиденье находится пассажир, соответствующий подголовник следует поднять вверх.

Передние сиденья

Положение сиденья

⚠ Предупреждение

Езьте только с правильно отрегулированными сиденьями.



- Сядьте на сиденье как можно глубже. Отрегулируйте расстояние между сиденьем и педалями так, чтобы при нажатии на педали ноги были слегка согнуты. Сдвиньте пассажирское сиденье назад до упора.

- Плечи должны быть как можно ближе к спинке сиденья. Угол наклона спинки сиденья необходимо отрегулировать таким образом, чтобы руки легко доставали до рулевого колеса и были слегка согнуты. При вращении рулевого колеса плечи должны опираться на спинку сиденья. Не допускается откидывать спинки сидений слишком далеко назад. Рекомендуется максимальный угол наклона около 25°.
- Регулировка рулевого колеса ⇨ 68.
- Установите такую высоту сиденья, чтобы обеспечить круговой обзор и хорошо видеть приборную панель. Зазор между головой и обивкой потолка должен быть не меньше ладони. Бедра должны легко касаться сиденья, не давя на него.
- Регулировка подголовника ⇨ 38.
- Регулировка высоты ремней безопасности ⇨ 49.

Регулировка сидений

⚠ Опасность

Чтобы избежать травмирования во время срабатывания подушки безопасности, не придвигайтесь к рулевому колесу ближе чем на 25 см.

⚠ Предупреждение

Никогда не регулируйте сидение при движении автомобиля, поскольку оно может сместиться произвольно.

Регулировка положения сиденья в продольном направлении



Потяните ручку, сдвиньте сиденье, отпустите ручку.

Наклон спинки сиденья

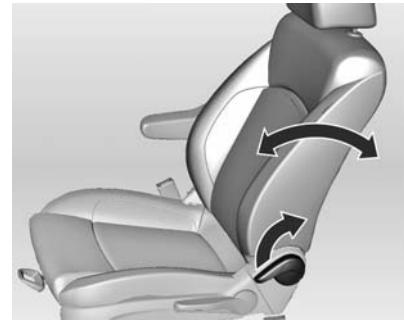

Потяните рычаг, отрегулируйте наклон и отпустите рычаг. Сиденье должно зафиксироваться в новом положении с характерным щелчком.

Во время регулировки не откидывайтесь на спинку.

Высота сиденья

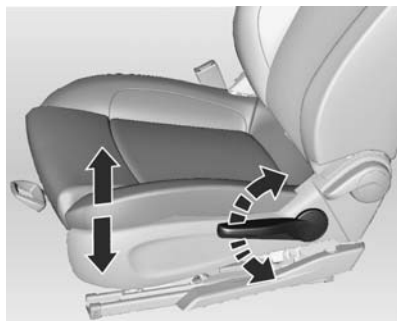

Для изменения высоты сиденья выполните рычагом качающие движения

вверх = выше
вниз = ниже

Подлокотник

Подлокотник на сиденье водителя



Подлокотник можно перемещать вверх и вниз.

После складывания подлокотника вниз его положение можно регулировать, поднимая вверх в 4 фиксированных положениях.

Подогрев



Нажать кнопку  для включения подогрева сиденья.

При включенном зажигании каждое последующее нажатие кнопки  позволяет задать следующий из трех уровней подогрева.

Нажать кнопку  = уровень подогрева 1

Нажать кнопку  два раза = уровень подогрева 2

Нажать кнопку  три раза = уровень подогрева 3

Нажать кнопку  четыре = выкл. раза

Контрольный индикатор в кнопке указывает настройку.

Людам с чувствительной кожей долгое время пользоваться максимальным подогревом не рекомендуется.

Подогрев сиденья функционирует при работающем двигателе.

Задние сиденья

Подлокотник

Подлокотник на сиденьях второго ряда

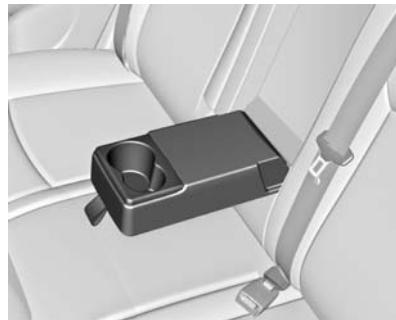

Опустить подлокотник вниз, потянув за ленту. В складном подлокотнике имеются подстаканники для напитков. Подстаканники ⇨ 63

Предупреждение

При пользовании подстаканниками следует быть аккуратным. Пролитые очень горячие напитки могут нанести травмы водителю или пассажирам. Пролитые жидкости могут повредить отделку салона или вывести из строя электрические компоненты.

Запрещается устанавливать в подстаканники какие-либо предметы, кроме чашек или банок. Эти предметы могут быть выброшены наружу при резкой остановке автомобиля или при аварии, что может привести к травмированию пассажиров в автомобиле.

Сиденья второго ряда

⚠ Предупреждение

При сдвиге ряда сидений или регулировке спинок держите руки в стороне от шарниров.

Складывание сидений

Сдвинуть подголовники вниз ⇨ 38.

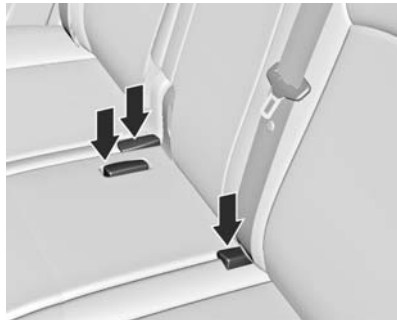

Поместить ремни безопасности сидений в карманы сидений.



Потянуть рычаг до упора вверх, затем сложить спинку сиденья вниз.



После этого сиденье поднимется автоматически. Если сиденье поднялось не полностью, поднять его до положения откидывания.

Это положение предназначено для облегчения посадки пассажиров на сиденья третьего ряда.

Внимание

Запрещается складывать спинку сиденья при пристегнутой пряжке или вытянутом наружу ремне безопасности заднего среднего сиденья.



Если необходимо сложить только спинку сиденья, следует нажать на него вниз до фиксации.

⚠ Предупреждение

Убедитесь, что сиденье надежно прикреплено к полу.

Подъем спинок сидений

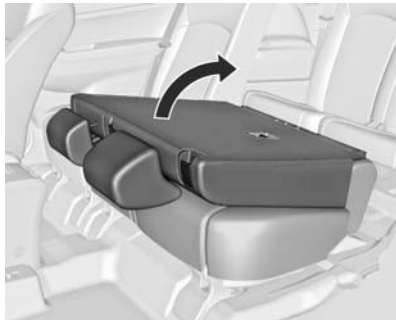

Перевести спинку сиденья в вертикальное положение до фиксации.

При складывании спинки заднего сиденья может заблокироваться центральный ремень безопасности

заднего сиденья. Если это случится, полностью отпустите ремень и повторите попытку.

Наклон спинки сиденья



Потяните рычаг, отрегулируйте наклон и отпустите рычаг. Освободив рычаг, дать возможность спинке сиденья зафиксироваться.

Во время регулировки запрещается опираться на сиденье.

Сиденья третьего ряда

⚠ Предупреждение

При подъеме или складывании сидений руки не должны находиться около шарниров.

Складывание сидений

Внимание

Запрещается складывать спинку сиденья при пристегнутой пряжке или вытянутом наружу ремне безопасности заднего среднего сиденья.



Направить ремни безопасности сидений через держатели ремней, чтобы ремни безопасности сидений третьего ряда не застревали при складывании сидений.

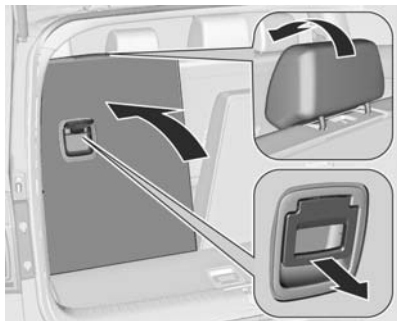

Потянуть рукоятку со стороны багажника – подголовник сложится вниз автоматически. Сложить спинку сиденья вниз так, чтобы она оказалась на уровне с полом автомобиля.

Раскладывание сидений

⚠ Предупреждение

Перевозка людей допускается только в том случае, если спинки сидений зафиксированы в вертикальном положении.

На наклейке с нижней стороны сидений второго ряда показано правильное положение посадки.



Направить ремни безопасности сидений через держатели ремней, чтобы ремни безопасности сидений третьего ряда не застревали при раскладывании сидений.

⚠ Предупреждение

Пристегнутый ремень не должен проходить через кронштейн ремня.

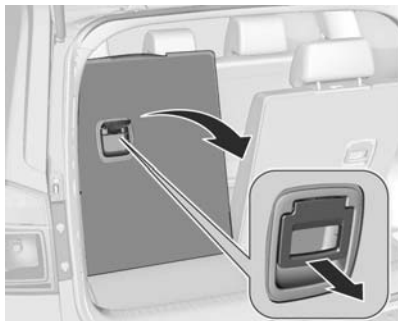

Потянуть рукоятку со стороны багажника и поднять сиденье до фиксации со щелчком.

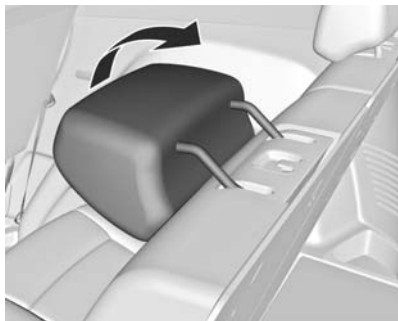

Переместить подголовник назад до фиксации со щелчком.

⚠ Предупреждение

Если на сиденье находится пассажир, соответствующий подголовник следует поднять вверх.

Ремни безопасности

Индикатор напоминания о не пристегнутом ремне безопасности сиденья водителя, контрольный индикатор ремня безопасности сиденья  ↪ 82.



18533 T

Ремни обеспечивают безопасность водителя и пассажиров при резком ускорении или замедлении автомобиля.

⚠ Предупреждение

Перед каждой поездкой необходимо пристегнуть ремень безопасности.

Не пристегнутые ремнями лица при авариях представляют собой угрозу всем другим пассажирам и самим себе.

Ремень безопасности индивидуален, одновременно им может пользоваться только один человек.

Ремни безопасности не предназначены для лиц младше 12 лет или ростом ниже 150 см.

Необходимо периодически проверять все детали ремней безопасности на отсутствие повреждений и работоспособность.

Компоненты с сильными повреждениями следует заменить. После аварии замените ремни безопасности и сработавшие натяжители ремней на станции техобслуживания.

Примечание

Убедитесь, что ремни не повреждены обувью или острыми предметами и не пережаты. Исключите попадание грязи во втягивающий механизм ремня.

Ограничители натяжения ремней

На передних сиденьях они обеспечивают снижение нагрузки на тело за счет демпфирования хода ремня безопасности в случае столкновения.

Натяжители ремней безопасности



При фронтальном столкновении или наезде сзади определенной жесткости ремни безопасности автоматически натягиваются.

⚠ Предупреждение

Непрофессиональное обращение (например, при демонтаже или установке ремней или замков ремней) может привести к срабатыванию натяжителей и связанной с этим опасности травмирования.

На срабатывание натяжителей ремней указывает свечение индикатора  82.

Сработавшие натяжители ремней следует заменить на станции техобслуживания. Натяжители ремней – это устройства однократного действия.

Примечание

Не используйте и не устанавливайте принадлежности или другие предметы, которые способны помешать работе натяжителей ремней. Любое изменение компонентов натяжителей ремней безопасности не допускается и влечет за собой потерю разрешения на эксплуатацию автомобиля.

Трехточечный ремень безопасности**Пристегивание**

30052

Снимите ремень с катушки, не допуская скручивания протяните вдоль тела и закрепите язычок замка в замке. Во время движения периодически подтягивайте поясную лямку, натягивая для этого плечевую лямку.



30053

Свободная и объемная одежда не позволяет ремню прилегать плотно к телу. Не помещайте между ремнем и телом такие предметы, как, например, дамские сумочки или мобильные телефоны.

⚠ Предупреждение

Ремень не должен проходить поверх имеющихся в карманах одежды предметов.

Регулировка высоты

1. Слегка потяните ремень.
2. Нажмите кнопку.
3. Отрегулируйте высоту и зафиксируйте.

Регулируйте высоту так, чтобы ремень проходил напротив плеча. Он не должен находиться напротив горла или верхней части руки.

Не занимайтесь регулировкой во время езды.

Снятие

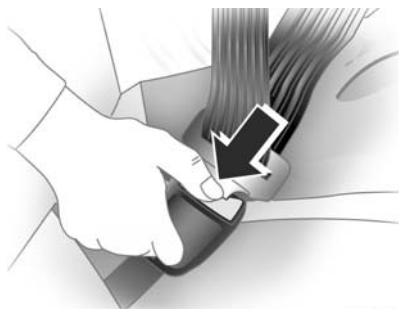

30054

Чтобы высвободить ремень, нажмите красную кнопку на замке ремня.

Ремни безопасности сидений третьего ряда



Если ремнем безопасности сиденья не пользуются, его следует направить через держатель ремня.

Использование ремней безопасности беременными женщинами



⚠ Предупреждение

Во избежание давления на нижнюю часть живота поясной ремень должен проходить через область таза как можно ниже.

Система подушек безопасности

Система подушек безопасности состоит из нескольких отдельных систем.

Сработавшие подушки безопасности наполняются за несколько миллисекунд. Кроме того, она так быстро сбрасывает давление, что в момент столкновения срабатывания подушек зачастую не замечают.

⚠ Предупреждение

При неправильном обращении с системой подушек безопасности возможно взрывное срабатывание.

Водитель должен сидеть, отодвинувшись назад как можно дальше и сохраняя контроль над автомобилем. При близкой посадке к подушке безопасности возможно причинение серьезной или смертельной травмы при надувании.

Для обеспечения максимальной безопасности при любой аварии необходимо, чтобы все находящиеся в автомобиле, включая водителя, всегда были пристегнуты ремнями безопасности. Этим снижается риск получения серьезной или смертельной травмы при аварии. Не придвигайтесь к подушке безопасности и не опирайтесь на нее, когда автомобиль движется.

Надувная подушка безопасности может поцарапать лицо или тело, кроме того, разбитое стекло может нанести травму, а взрыв пиропатрона сработавшей надувной подушки безопасности может причинить ожоги.

Примечание

Электронные блоки управления подушками безопасности и натяжителями ремней безопасности расположены в центральной части консоли. Не следует подносить к ним намагниченные предметы.

Не приклеивайте посторонние предметы к панелям, прикрывающим подушки безопасности, и не закрывайте их другими материалами.

Каждая подушка безопасности срабатывает однократно. Замените сработавшие подушки безопасности на станции техобслуживания.

Не допускается внесение изменений в систему подушек безопасности, в этом случае автомобиль теряет разрешение на эксплуатацию.

Демонтаж рулевого колеса, приборной панели, всех деталей обшивки, дверных уплотнителей

дверей, ручек и сидений необходимо выполнять на станции технического обслуживания.



При срабатывании надувной подушки безопасности будет слышен громкий хлопок и появится дым. Эти условия нормальны и не опасны, однако, в некоторых случаях могут привести к раздражению кожи пассажира. Если раздражение кожи не проходит, следует обратиться к врачу.

⚠ Предупреждение

Запрещается перевозка подростков, детей, беременных женщин, пожилых или слабых людей на передних сиденьях, оборудованных подушками безопасности. Кроме того, не допускается установка на таких сиденьях детских кресел. В случае аварии удар надувающейся подушкой безопасности может нанести повреждение лицу или оказаться смертельным.

Внимание

Надувная подушка безопасности может сработать от удара автомобиля о кочки или предметы, лежащие на грунтовых дорогах или тротуарах. В местах, не предусмотренных для автомобильного движения, двигайтесь медленно во избежание случайного срабатывания надувной подушки безопасности.

Индикатор  системы подушек безопасности  82.

Система передних подушек безопасности

Система передних подушек безопасности состоит из двух подушек: одной в рулевом колесе и одной - в приборной панели со стороны пассажира. Наличие подушек безопасности можно определить по надписи **AIRBAG**.

В случае удара определенной силы происходит срабатывание передних подушек безопасности. Зажигание должно быть включено.

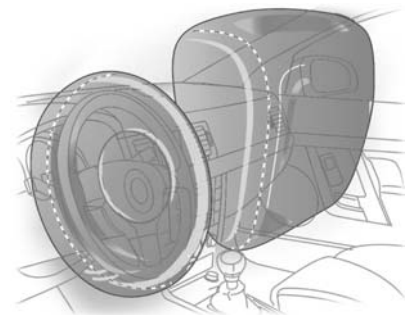

Движение вперед пассажиров передних сидений задерживается, что в определенной степени уменьшает вероятность травмирования верхней части тела и головы.

⚠ Предупреждение

Оптимальная защита обеспечивается только в том случае, если сидение установлено в правильном положении ↷ 40.

В области раскрытия подушки безопасности не должно быть каких-либо препятствий.

Ремни безопасности должны быть затянуты правильно.

Только в этом случае можно рассчитывать на защиту подушкой безопасности.

Система боковых подушек безопасности



Система боковых подушек безопасности состоит из подушек, установленных в спинках передних сидений. Эти подушки можно определить по надписи **AIRBAG**.

Боковая система подушек безопасности срабатывает в случае аварии определенной тяжести. Зажигание должно быть включено.

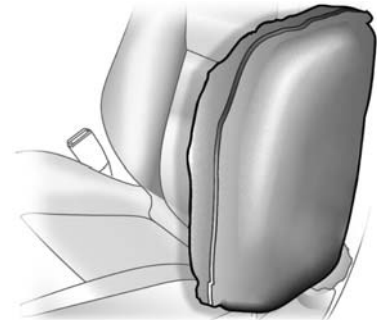

В случае бокового столкновения вероятность повреждения верхней части тела и таза значительно снижается.

⚠ Предупреждение

В области раскрытия подушки безопасности не должно быть каких-либо препятствий.

Примечание

Используйте только разрешенные для вашего автомобиля чехлы сидений. Не закрывайте подушки безопасности.

⚠ Предупреждение

Сидящие близко к боковой подушке безопасности дети подвергаются риску получения серьезной или смертельной травмы при срабатывании подушки, особенно если в момент раскрытия рядом с боковой подушкой находится голова, шея или грудь ребенка.

Никогда не разрешайте детям опираться на дверь или находиться рядом с модулем боковой подушки безопасности.

Система шторок безопасности для защиты головы



Система шторок безопасности включает подушки безопасности, установленные в раме крыши с каждой стороны. Эти подушки можно определить по надписи **AIRBAG** на стойках крыши.

Система шторок безопасности срабатывает в случае аварии определенной тяжести. Зажигание должно быть включено.

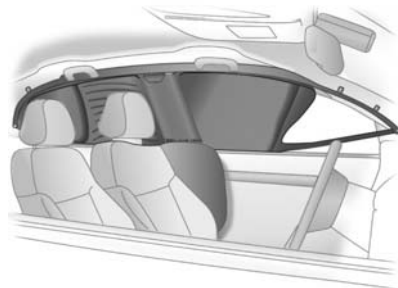

При боковом столкновении вероятность ранения головы заметно уменьшается.

⚠ Предупреждение

В области раскрытия подушки безопасности не должно быть каких-либо препятствий.

На крюки ручек, расположенных над дверьми, можно вешать только легкие предметы одежды (без вешалок). В этой одежде не должно быть посторонних предметов.

Отключение подушки безопасности

При установке детского кресла на переднем пассажирском сиденье необходимо отключить подушку безопасности переднего пассажира. Системы боковых надувных подушек безопасности и боковых надувных шторок безопасности и все системы надувных подушек безопасности водителя останутся активными.



Систему надувных подушек безопасности переднего пассажира можно отключить ключом, вставив

его в выключатель с замком, который расположен с правой стороны приборной панели.

Установите выключатель в необходимое положение с помощью ключа зажигания:

 = надувная подушка безопасности переднего пассажира отключается и в случае столкновения не сработает. Контрольный индикатор  на центральной консоли загорается и горит постоянно. Детская система безопасности может быть установлена в соответствии с инструкциями указанными в разделе **"Места, где можно устанавливать детские сиденья"** ⇨ 58. Взрослому пассажиру не разрешается занимать сиденье переднего пассажира.

 = надувная подушка безопасности переднего пассажира включена. Запрещается устанавливать детское кресло безопасности.

⚠ Опасность

Существует смертельная опасность для ребенка в детском кресле безопасности на сиденье при срабатывании надувной подушки безопасности переднего пассажира.

Существует смертельная опасность для взрослого пассажира на сиденье, если надувная подушка безопасности переднего пассажира отключена.



Если контрольный индикатор  не горит, система надувных подушек безопасности переднего пассажира сработает в случае столкновения.

Если одновременно загораются оба контрольных индикатора, это означает выход системы из строя. Состояние системы неопределенное, поэтому никому не разрешается занимать сиденье переднего пассажира. Незамедлительно обратитесь за помощью на станцию техобслуживания.

Если ни один из двух контрольных индикаторов не загорается, следует незамедлительно обратиться на станцию техобслуживания.

Изменять положение выключателя необходимо только на стоящем автомобиле при выключенном зажигании.

Это состояние сохраняется до следующего изменения.

Индикатор отключения подушки безопасности ⇨ 83.

Системы безопасности детей

Рекомендуется использовать систему безопасности для детей GM, которая приспособлена специально для данного автомобиля.

При использовании системы безопасности детей соблюдайте приведенные ниже инструкции по установке и использованию, а также рекомендации производителя системы.

Всегда соблюдайте местные или национальные законы и правила. В отдельных странах установка детских сидений на некоторых местах запрещена.

⚠ Предупреждение

Если на переднем пассажирском сиденье установлена детская система безопасности, необходимо отключить переднюю пассажирскую подушку безопасности. В противном случае при срабатывании подушки безопасности ребенок может получить смертельные травмы.

Это особенно важно, если на переднем пассажирском сиденье установлена детская система безопасности, в которой ребенок ориентирован лицом по направлению движения.

Правильный выбор системы

Для крепления детского кресла безопасности удобнее всего использовать внешние сиденья второго ряда.

По возможности ребенок должен перевозиться спиной вперед. При этом неокрепший позвоночник ребенка подвергается меньшей нагрузке в случае аварии.

Дети в возрасте до 12 лет ростом менее 150 см должны перевозиться только в подходящем детском кресле. Используйте подходящие детские кресла безопасности, которые соответствуют нормам ECE 44-03 или ECE 44-04. Поскольку для ребенка ростом ниже 150 см редко можно обеспечить надлежащее положение ремня безопасности, мы настоятельно рекомендуем использовать соответствующие детские кресла безопасности, даже если по возрасту и по закону ребенок уже может находиться на сиденье автомобиля, не пользуясь таким креслом.

Во время движения автомобиля не допускается держать ребенка на руках. В момент столкновения действующая на него сила инерции многократно увеличивает вес ребенка, поэтому удерживать его будет невозможно.

Для перевозки детей нужно использовать системы безопасности, соответствующие массе их тела.

Убедитесь, что устанавливаемая система безопасности детей совместима с используемой в автомобиле системой креплений.

Убедитесь в правильности выбора места установки системы безопасности детей.

Посадка детей в автомобиль должна осуществляться только со стороны тротуара.

Если система безопасности детей не используется, закрепите кресло с помощью ремня безопасности или снимите его с автомобиля.

Примечание

Системы безопасности детей запрещается обклеивать наклейками и покрывать любыми другими материалами.

Сработавшую систему безопасности детей после аварии необходимо заменить.

Перевозите младенцев и детей на задних сиденьях с использованием систем безопасности детей.

Пока дети не смогут использовать ремни безопасности, используйте соответствующие их возрасту средства безопасности и следите за тем, чтобы они пользовались ими. Ознакомьтесь с соответствующими инструкциями на соответствующие средства обеспечения детской безопасности.

Места для установки детских кресел безопасности

Допустимые варианты установки системы безопасности для детей

Масса и возрастной класс	На сиденье переднего пассажира		На внешних сиденьях второго ряда	На среднем сиденье второго ряда	На сиденьях третьего ряда
	активированная подушка безопасности	деактивированная подушка безопасности			
Группа 0: до 10 кг или около 10 месяцев	X	U ¹	U ²	x	U
Группа 0+: до 13 кг или около 2 лет	X	U ¹	U ²	X	U
Группа I: от 9 до 18 кг или примерно от 8 месяцев до 4 лет	X	U ¹	U ²	X	U
Группа II: от 15 до 25 кг или примерно от 3 до 7 лет	X	X	U	X	U
Группа III: от 22 до 36 кг или примерно от 6 до 12 лет	X	X	U	X	U

- ¹ = Только если системы подушек безопасности сиденья переднего пассажира деактивированы. Если система безопасности детей крепится ремнем безопасности с трехточечным креплением, то с помощью регулятора высоты установите наибольшую высоту сиденья и убедитесь, что плечевая ветвь ремня безопасности проходит от верхнего крепления ремня вперед.
- ² = Сиденье поставляется с креплениями ISOFIX и Top-Tether.
- U = Универсальное соответствие в сочетании с ремнем безопасности с креплением в трех точках.
- X = В данном весовом классе не разрешена никакая система безопасности для детей.

Допустимые варианты установки системы безопасности для детей ISOFIX

Класс весов	Класс размеров	Крепление	На сиденье переднего пассажира	На внешних сиденьях второго ряда	На среднем сиденье второго ряда	На сиденьях третьего ряда
Группа 0: до 10 кг	E	ISO/R1	X	IL ¹	X	X
Группа 0+: до 13 кг	E	ISO/R1	X	IL ¹	X	X
	D	ISO/R2	X	IL ¹	X	X
	C	ISO/R3	X	IL ¹	X	X
Группа I: от 9 до 18 кг	D	ISO/R2	X	IL ¹	X	X
	C	ISO/R3	X	IL ¹	X	X
	B	ISO/F2	X	IL, IUF	X	X
	B1	ISO/F2X	X	IL, IUF	X	X
	A	ISO/F3	X	IL, IUF	X	X

- IL = Подходит для отдельных систем безопасности ISOFIX категорий: «специально для данного автомобиля», «ограниченная» и «полууниверсальная». Система безопасности ISOFIX должна утверждаться для каждого конкретного типа автомобиля.
- IUF = Подходит для детских кресел ISOFIX универсальной категории, устанавливаемых спинкой назад и сертифицированных для данной весовой группы.
- X = Для данного весового класса не утверждена система безопасности для детей ISOFIX.
- ¹ = Отведите переднее сиденье вперед до упора или до тех пор, пока детское сиденье не перестанет соприкасаться со спинкой переднего сиденья.

Класс размеров и сиденье ISOFIX

- A — ISO/F3 = Детские кресла, устанавливаемые спинкой назад, для наиболее крупных детей в весовом классе от 9 до 18 кг.
- B — ISO/F2 = Детские кресла, устанавливаемые спинкой назад, для менее крупных детей в весовом классе от 9 до 18 кг.
- B1 — ISO/F2X = Детские кресла, устанавливаемые спинкой назад, для менее крупных детей в весовом классе от 9 до 18 кг.
- C — ISO/R3 = Детские кресла, устанавливаемые спинкой вперед, для наиболее крупных детей в весовом классе до 13 кг.
- D — ISO/R2 = Детские кресла, устанавливаемые спинкой вперед, для менее крупных детей в весовом классе до 13 кг.
- E — ISO/R1 = Детские кресла, устанавливаемые спинкой вперед, для младших детей в весовом классе до 13 кг.

Система Isofix крепления детских кресел безопасности



Закрепите разрешенные для применения в этом автомобиле ISOFIX системы безопасности детей ISOFIX в крепежных скобах. Особые положения системы крепления детского кресла ISOFIX отмечены в таблице символом IL. Места расположения крепежных скоб системы ISOFIX отмечены на спинке сиденья.

Системы крепления детского кресла Top-tether

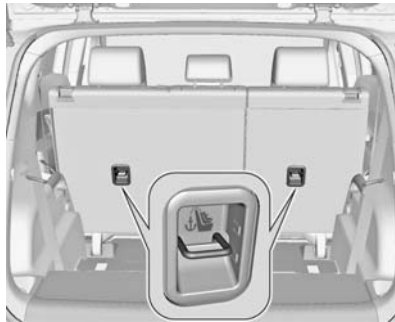

Закрепить крепления Top-tether систем безопасности детей в проушинах крепления на сиденьях второго ряда. Ремень должен располагаться между двумя направляющими подголовника.

При использовании креплений Top-tether к сиденьям можно крепить универсальные разрешенные для применения с Top-Tether детские кресла безопасности.

Наклейки на полке багажника указывают монтажные петли Top-tether для детских кресел безопасности.

Места для хранения

Вещевые ящики	62
Багажное отделение	64
Багажник, устанавливаемый на крыше	66
Сведения о разрешенных нагрузках	67

Вещевые ящики

Вещевое отделение в приборной панели

Ящик для мелких вещей за лицевой панелью



Потянуть кнопку вверх, чтобы под-
нять крышку.

В ящике можно хранить только
мелкие вещи.

Вход AUX и USB-порт находятся
в вещевом ящике.

Вход AUX ⇨ 149, USB-порт ⇨ 150.

Отделение под выключателем осветительных приборов



Чтобы открыть отделение, потя-
ните за ручку.

Перчаточный ящик



Чтобы открыть, потяните за ручку. Перчаточный ящик запирается ключом для автомобиля.

⚠ Предупреждение

Для снижения риска травматизма в результате аварии или внезапной остановки, во время движения всегда держите дверцу перчаточного отсека закрытой.

Подстаканники

⚠ Предупреждение

Не ставьте в подстаканники открытые чашки с горячей жидкостью во время движения автомобиля. При проливе горячей жидкости возможно получение ожога. При получении ожога водителем возможна потеря контроля над автомобилем.

Для снижения риска получения травмы при резком торможении или столкновении не ставьте открытые или незакрепленные бутылки, стаканы, банки и т. д. в подстаканник, когда автомобиль движется.

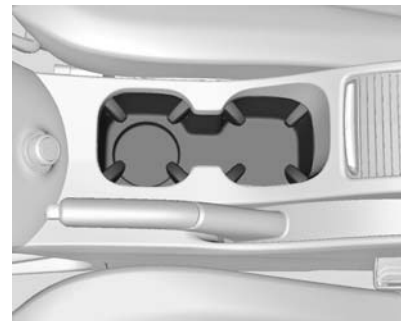

Держатели стаканов расположены на центральной консоли.

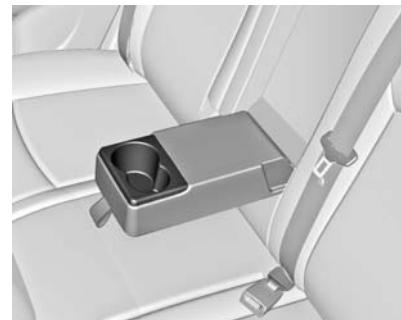

Дополнительные держатели стаканов установлены в подлокотнике заднего сиденья (в разложенном вниз состоянии).

Футляр для солнцезащитных очков

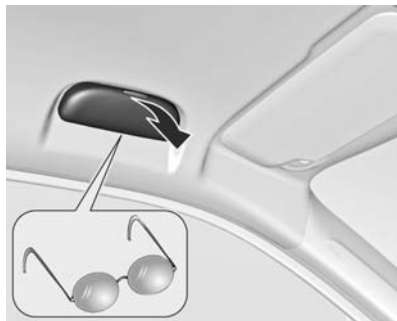

Чтобы открыть, сложите вниз.

Не используйте для хранения тяжелых предметов.

Отсек хранения вещей в центральной консоли

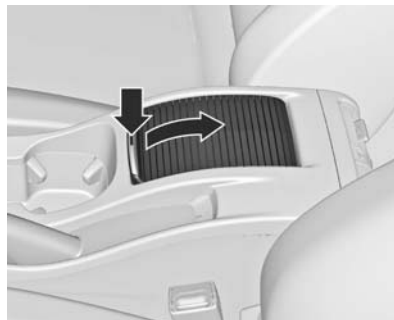

Осторожно нажать вниз на ручку и сдвинуть крышку назад.

Багажное отделение Крепежные проушины

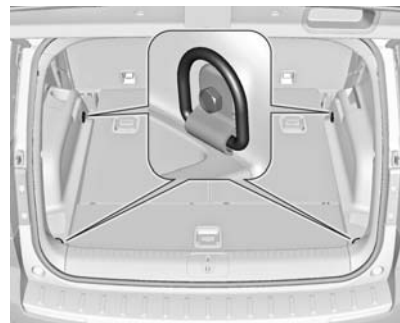

Крепежные проушины предназначены для фиксации предметов, например, с помощью фиксирующих ремней или сетки.

Запрещается использовать ремни безопасности сидений третьего ряда для крепления грузов.

Багажная сетка

Дополнительная багажная сетка служит для перевозки мелкого багажа.

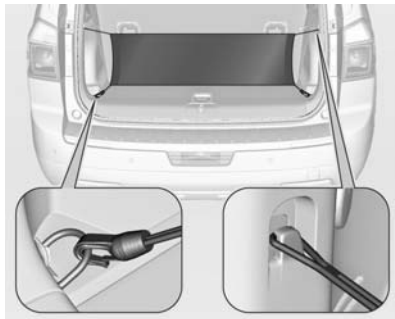

Чтобы установить сетку, необходимо прикрепить петли к анкерам на задней панели и зафиксировать крюки в крепежных проушинах в полу багажника.

Внимание

Багажная сетка рассчитана на мелкие предметы. Не кладите в багажную сетку тяжелые предметы.

Знак аварийной остановки

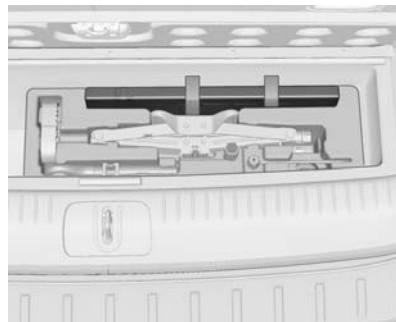

Поместить знак аварийной остановки в вещевой ящик под крышкой в полу багажника.

Дорожная аптечка

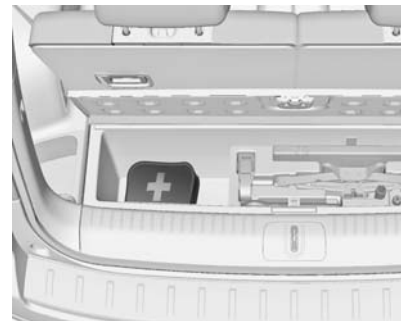

Поместить аптечку первой помощи в вещевой ящик под крышкой в полу багажника.

Огнетушитель

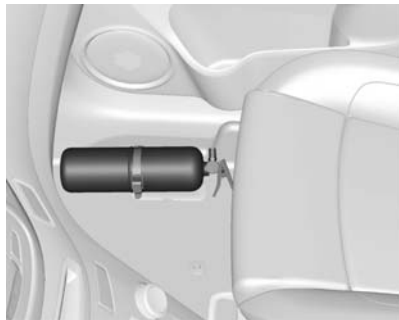

Огнетушитель расположен в нише пола перед сиденьем переднего пассажира.

Багажник, устанавливаемый на крыше

Багажник на крыше

Из соображений безопасности и во избежание повреждения крыши рекомендуется использовать только разрешенные для автомобиля конструкции багажников.

Если багажник не используется, снимите его с крыши в соответствии с инструкцией по установке.

Поднять крышки с установочных отверстий.

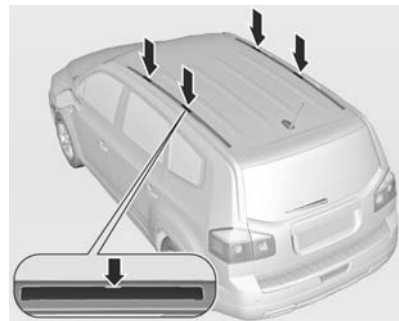

Прикрепить багажник на крыше к точкам крепления.

Сведения о разрешенных нагрузках

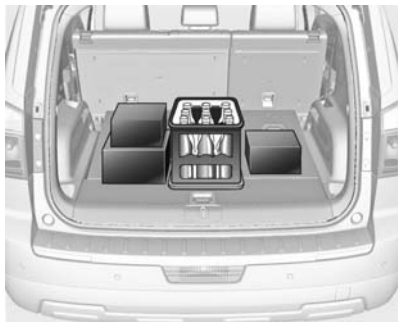

- Тяжелые предметы в багажном отделении должны размещаться напротив спинок сидений. Убедитесь в надежной фиксации спинок. При складывании предметов в стопку располагайте более тяжелые предметы внизу.
- Закрепляйте все предметы в багажном отделении так, чтобы они не скользили.
- При транспортировке предметов в багажном отделении спинки задних сидений не должны наклоняться вперед.
- Не допускайте, чтобы груз выступал над спинками.
- Не располагайте предметы на крышке багажного отделения или на приборной панели, не закрывайте датчик в верхней части приборной панели.
- Груз не должен препятствовать работе педалей, стояночного тормоза и рычага переключения передач или ограничивать свободу движений водителя. Не держите в салоне незакрепленные предметы.
- Недопустимо ездить с открытым багажным отделением.
- Полезной нагрузкой является разность между допустимой максимальной массой (см. паспортную табличку ↗ 287) и массой снаряженного автомобиля.

Для расчета снаряженной массы вашего автомобиля заполните таблицу весов на странице ↗ 3.

В массу снаряженного автомобиля включается масса водителя (68 кг), багажа (7 кг) и всех жидкостей (заполнение бензобака 90 %).

Дополнительное оборудование и устройства увеличивают массу снаряженного автомобиля.

- При езде с грузом на крыше увеличивается воздействие на автомобиль бокового ветра, а управляемость автомобиля ухудшается из-за повышения центра тяжести. Распределяйте груз равномерно и надлежащим образом закрепляйте его при помощи ремней фиксации. Регулируйте давление в шинах и скорость автомобиля в соответствии с условиями, в которых находится груз. Чаще проверяйте и подтягивайте ремни.

Приборы и средства управления

Органы управления	68
Сигнализаторы, измерительные приборы и индикаторы	75
Информационные дисплеи	88
Информационные сообщения . .	90
Бортовой компьютер	92
Сохранение индивидуальных настроек	93

Органы управления Регулировка положения рулевого колеса



Освободите рычаг, отрегулируйте рулевое колесо, затем зафиксируйте рычаг и убедитесь, что он полностью заблокирован.

Не регулируйте рулевое колесо до тех пор, пока автомобиль не будет остановлен.

Внимание

При нанесении сильного удара вдоль вала рулевой колонки во время регулировки рулевого колеса или при заблокированном рычаге возможно повреждение связанных с рулевым колесом элементов.

Органы управления на рулевом колесе



Информационно-развлекательной системой можно управлять с помощью кнопок, расположенных на рулевом колесе.

Более подробная информация представлена в руководстве по эксплуатации информационно-развлекательной системы.

Звуковой сигнал





Нажмите .

Очиститель/омыватель ветрового стекла

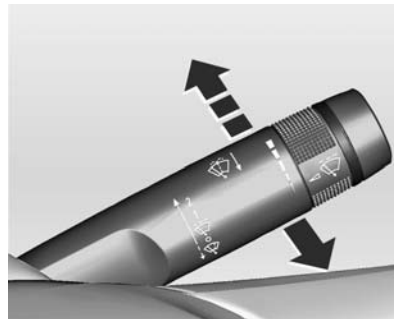
Очиститель ветрового стекла



- 2** = быстро
- 1** = медленно
-  = прерывистый режим работы стеклоочистителя или датчик дождя
-  = выкл.

Для однократного включения неработающего стеклоочистителя нажмите рычаг вниз.

Не включать, если ветровое стекло обледенело.

Выключать на мойках.

Регулируемый интервал очистки

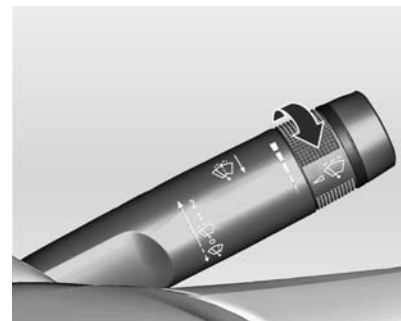



Рычаг стеклоочистителя в положении .

Поверните маховичок для изменения режима работы стеклоочистителя:

- короткий интервал = поверните маховичок вверх
- длинный интервал = поверните маховичок вниз

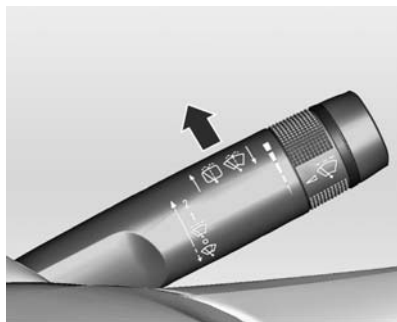
Автоматические стеклоочистители с датчиком дождя



 = Автоматические стеклоочистители с датчиком дождя

Датчик дождя определяет количество воды на ветровом стекле и автоматически регулирует частоту работы стеклоочистителей.

Регулировка чувствительности датчика дождя



Поверните кольцо для изменения уровня чувствительности:

низкая чувствительность	= поверните маховичок вниз
высокая чувствительность	= поверните маховичок вверх

Внимание

Перед мойкой автомобиля следует выключить стеклоочиститель лобового стекла и автоматический режим работы датчика дождя.



Не допускайте попадания на датчик пыли, грязи и льда.

Если при включенном зажигании переместить рычаг стеклоочистителя в режим датчика дождя или повернуть колесико регулятора из

положения низкой чувствительности в положение высокой чувствительности, то стеклоочиститель лобового стекла сделает один взмах для проверки системы.

Омыватель ветрового стекла



Потяните рычаг. Промывочная жидкость разбрызгивается на ветровое стекло и стеклоочистители делают несколько ходов.

Внимание

Отсутствие у водителя нормальной видимости может привести к столкновению с причинением вреда здоровью, автомобилю или другому имуществу.

Не включайте очиститель, если стекло сухое или работа щеток на ветровом стекле затруднена, например, из-за налипшего снега или льда. Включение стеклоочистителей лобового стекла, на котором находятся посторонние предметы, может привести к повреждению щеток, электродвигателя стеклоочистителя и стекла.

В холодную погоду перед включением стеклоочистителя убедитесь, что щетки не примерзли к стеклу. При включении стеклоочистителя с примерзшей к стеклу щеткой возможно повреждение электродвигателя очистителя.

Не допускайте непрерывной работы омывателя ветрового стекла более нескольких секунд, а также работы при пустом бачке омывателя. Это может привести к перегреву электродвигателя омывателя и дорогостоящему ремонту.

Очиститель/омыватель заднего стекла

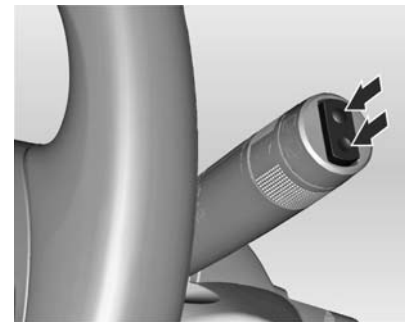

Нажмите на клавишу выключателя, чтобы включить задний стеклоочиститель:

вверх = непрерывный режим
вниз = прерывистый режим
по центру = выкл.



Нажмите рычаг. Жидкость из омывателя разбрызгивается на заднее стекло, а стеклоочиститель делает несколько взмахов по стеклу.

Не включать, если заднее стекло обледенело.

Выключать на мойках.

При включении заднего хода и работающих стеклоочистителях стеклоочиститель заднего стекла включается автоматически.

При снижении уровня жидкости в бачке омывателя ниже допустимого предела омыватель заднего стекла отключается автоматически.

Наружная температура

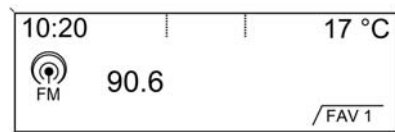

На понижение температуры воздуха указатель реагирует сразу, а на повышение – с задержкой.

⚠ Предупреждение

Дорога может быть покрыта льдом, даже если дисплей показывает несколько градусов выше 0 °C.

Часы

Дата и время отображаются на информационном дисплее.

Установка даты и времени

Нажмите кнопку **CONFIG**. На экране отображается меню **Настройки**.

Выберите **Time Date (Настройки времени и даты)**.

Сохранение индивидуальных настроек ↻ 93.

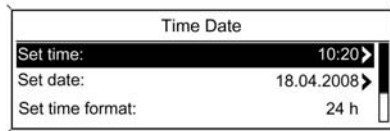

Здесь можно изменить настройки времени и даты.

Более подробная информация приведена в руководстве по информационно-развлекательной системе.

Штепсельные розетки

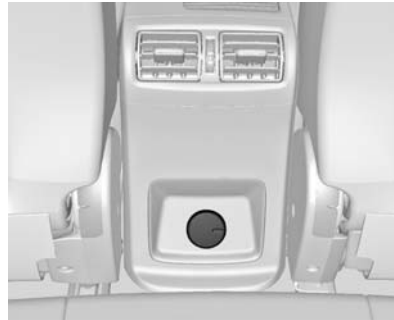

Розетки электропитания напряжением 12 В находятся в задней консоли пола и в багажнике с левой стороны.



Максимальная потребляемая мощность не должна превышать 120 Ватт.

При выключенном зажигании розетки электропитания обесточены. При пониженном напряжении аккумуляторной батареи дополнительно обесточиваются розетки электропитания.

Не подключайте никаких токонесущих устройств, например зарядных устройств или аккумуляторных батарей.

Не повреждайте розетки, используя неподходящие штекеры.

Прикуриватель



Прикуриватель расположен в передней нижней консоли.

Нажмите прикуриватель. Он выключается автоматически, когда спираль раскалится. Выньте прикуриватель.

⚠ Предупреждение

Если летом вы оставляете в салоне автомобиля взрывоопасный предмет, например, одноразовую зажигалку, может произойти взрыв и пожар вследствие повышения температуры в пассажирском салоне и багажнике. Следите, чтобы в машине не находилось и не хранилось никаких легковоспламеняющихся и взрывоопасных веществ.

Внимание

При перегреве прикуривателя возможно повреждение нагревательного элемента и самого прикуривателя.

Во время нагревания не следует принудительно удерживать прикуриватель в нажатом положении. Это может привести к перегреву прикуривателя.

Внимание

Возможен сильный нагрев корпуса работающего прикуривателя

Не прикасайтесь к корпусу прикуривателя и не позволяйте детям играть с прикуривателем.

Горячий металл может стать причиной ожогов, повреждения Вашего автомобиля или иного материального ущерба.

Внимание

Допускается использование розетки прикуривателя только по прямому назначению. Если к гнезду прикуривателя подсоединить другие переходники электропитания напряжением 12 В, возможно перегорание предохранителя или тепловое повреждение электроцепей. Для питания таких устройств, дополнительно устанавливаемых на автомобиль после его продажи, как навигационные системы или устройства для зарядки батарей телефонов следует использовать розетку электропитания напряжением 12 В, расположенную в задней части консоли.

Пепельницы

Внимание

Предназначены только для пепла, а не для горящих окурков.



Портативная пепельница может быть помещена в чашкодержатель.

Для использования пепельницы откройте ее крышку.

Сигнализаторы, измерительные приборы и индикаторы

Спидометр

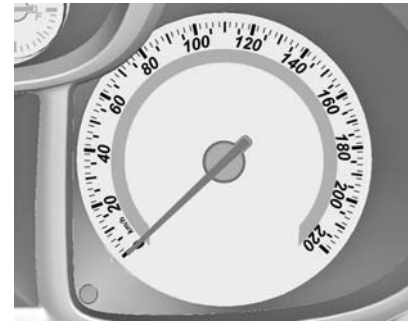

Показывает скорость движения автомобиля.

Звуковой сигнал превышения скорости будет подан один раз, чтобы предупредить водителя о необходимости снизить скорость, как только она превысит 120 км/ч.

Одометр



Нижняя строка показывает пробег.

Счетчик текущего пробега

На верхней строке отображается зарегистрированное расстояние с момента последнего сброса.

Если в качестве единиц измерения в **Меню информации автомобиля** выбраны километры, максимальное значение составляет **1999,9**. Если зарегистрированное расстоя-

ние достигает значения **2000**, счетчик текущего пробега автоматически покажет **0** без сброса.

Если в качестве единиц измерения в **Меню информации автомобиля** выбраны мили, максимальное значение составляет **1241**. Если зарегистрированное расстояние достигает значения **1242**, счетчик текущего пробега автоматически покажет **0** без сброса.

Тахометр



Показывает число оборотов двигателя в минуту.

При движении на каждой передаче следует поддерживать минимальное число оборотов (если возможно).

Внимание

Если указатель переходит в зону предупреждения, это означает, что превышена максимальная разрешенная частота вращения двигателя. Двигатель может быть поврежден.

Указатель уровня топлива

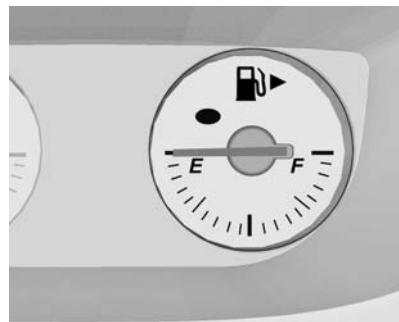

Отображает уровень топлива в баке.

Индикатор ● загорается, если уровень в баке низкий. Немедленно заправьте автомобиль.

Категорически запрещается движение до полного опустошения бака.

Из-за остающегося в баке топлива объем дозаправки может быть меньше указанной емкости бака.

Стрелка ► рядом с символом ☞ указывает, что откидная крышка заправочной горловины топливного бака располагается с правой стороны автомобиля.

Примечание

Перед заправкой топлива следует выключить зажигание.

Если во время заправки включить зажигание, стрелка указателя уровня топлива может показать неправильный уровень топлива.

На уклонах стрелка указателя уровня топлива может показывать неправильное значение из-за перемещения топлива в топливном баке.

Индикатор температуры охлаждающей жидкости двигателя

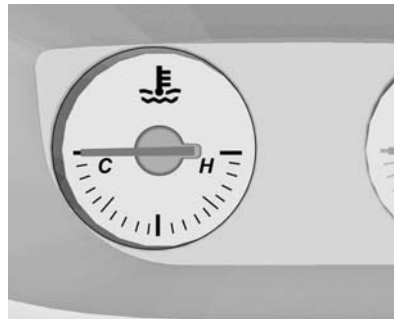

Отображает температуру охлаждающей жидкости двигателя.

левая часть шкалы = двигатель пока не прогрелся до рабочей температуры
 центральная часть шкалы = рабочая температура
 правая часть шкалы = слишком высокая температура

Внимание

Если температура охлаждающей жидкости поднялась выше допустимого предела, следует остановить автомобиль и заглушить двигатель. Опасность повреждения двигателя. Проверьте уровень охлаждающей жидкости.

Дисплей технического обслуживания

Система контроля срока службы моторного масла для дизельных двигателей

Когда менять моторное масло

Электронная система этого автомобиля своевременно предупредит о необходимости замены масла и фильтра. Расчет основан на частоте вращения двигателя и рабочей температуре; пробег не учитывается. В зависимости от условий вождения необходимость смены масла может возникнуть при различных значениях пробега.

Для нормальной работы системы необходимо выполнять ее сброс после каждой замены масла. Когда по расчетам системы срок службы масла заканчивается, она сообщит водителю о необходимости замены масла. В информационном центре водителя появится символ **CodE 82** Необходимо как можно

быстрее сменить масло, допустимый пробег до смены масла — не более 1000 км.

При определенных условиях (благоприятные условия вождения) система может до 1 года не сигнализировать о необходимости замены масла. Моторное масло и фильтр необходимо менять не реже одного раза в год, одновременно требуется выполнить сброс системы. У Вашего дилера есть обученные специалисты, которые могут выполнить сброс системы.

Следует регулярно проводить проверку уровня масла и при необходимости доливать его. В случае случайного сброса системы смену масла необходимо произвести через 5000 км с момента последней смены масла. Не забывайте выполнять сброс системы после каждой смены масла.

Дисплей срока службы моторного масла

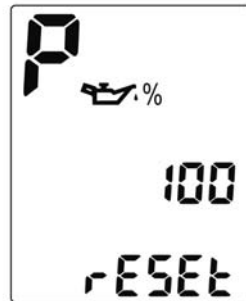

Оставшийся срок службы моторного масла отображается в информационном центре водителя с помощью контрольного индикатора , за которым указывается процентное значение оставшегося срока службы моторного масла. Для этого необходимо включить зажигание и не запустить двигатель.

Информационный центр водителя  88.

Сервисная информация  276.

Сброс системы контроля срока службы моторного масла

Сброс системы требуется выполнять при каждой смене масла, чтобы система могла определить время следующей смены масла. Чтобы сбросить систему контроля срока службы масла, необходимо выполнить одно из описанных ниже действий:

■ С помощью сканера:

Сброс системы осуществляется с помощью этого инструмента на станции техобслуживания после смены масла.

■ С помощью педали акселератора:

- ◆ Выньте ключ зажигания не менее чем на минуту.
- ◆ Вставьте ключ зажигания и поверните его в положение 2 (зажигание включено, двигатель выключен).
- ◆ Нажать до упора на педаль акселератора и подождать две секунды.

- ◆ Отпустить педаль акселератора на две секунды.
- ◆ Повторить нажатие и отпускание педали акселератора, как было указано выше, два раза в течение одной минуты.

■ С помощью клавиши **SET/CLR** на автомобилях с дисплеем среднего уровня:

Нажмите кнопку **MENU** на рычаге указателя поворота, чтобы выбрать **Меню информации автомобиля**. Поворачивайте регулировочное колесо, пока не появится информация об оставшемся сроке службы моторного масла. Несколько раз нажмите на клавишу **SET/CLR** при включенном зажигании. Если после запуска двигателя автомобиля в информационном центре водителя все еще отображается символ **Code 82**, значит срок службы моторного масла не был сброшен. Повторите данную процедуру.

■ С помощью клавиши сброса на автомобилях с дисплеем базового уровня:



Нажмите и удерживайте клавишу сброса в течение 5 секунд до появления информации об оставшемся сроке службы масла. Отпустите кнопку сброса и снова нажмите на несколько секунд, чтобы выполнить сброс счетчика системы контроля срока службы моторного масла.

Индикаторы

Описанные ниже контрольные индикаторы на некоторых версиях автомобиля могут отсутствовать.

Описание распространяется на все версии исполнения приборов. При включении зажигания на короткое время загорится большинство индикаторов для проверки их работоспособности.

Цвета индикаторов обозначают:

- красный = опасность, важное напоминание
- желтый = предупреждение, справка, неисправность
- зеленый = подтверждение включения
- синий = подтверждение включения
- белый = подтверждение включения

Контрольные индикаторы приборной панели



Индикаторы центральной консоли



Указатель поворота

Загорается или мигает зеленым светом ↔.

Мигание

Индикатор мигает при включенных указателях поворота или при включении аварийной световой сигнализации.

Частое мигание: выход из строя лампы указателя поворота, либо соответствующего предохранителя.

Замена ламп ↔ 243. Предохранители ↔ 248.

Указатели поворота ↔ 100.

Напоминание о ремне безопасности

☹ для сиденья водителя светится или мигает красным.

Непрерывное горение

После включения зажигания до пристегивания ремнем безопасности.

Мигание

После начала движения до пристегивания ремнем безопасности.

Пристегивание ремня безопасности ↔ 49.

Надувные подушки безопасности и натяжители ремней безопасности

☹ светится красным.

Контрольный индикатор загорается примерно на 4 секунды при включении зажигания. Если он не включается, не гаснет через 4 секунды или горит во время движения, это указывает на неисправность натяжителя ремня безопасности или системы подушек безопасности. При возникновении аварийной ситуации эти системы могут не сработать.

На срабатывание натяжителей ремней безопасности или подушек безопасности указывает непрерывное свечение сигнализатора ☹.

⚠ Предупреждение

Немедленно обратитесь на станцию техобслуживания для устранения неисправности.

Система подушек безопасности, натяжители ремней безопасности
 ↻ 51, ↻ 47.

Отключение надувной подушки безопасности

 светится желтым.

Надувная подушка безопасности переднего пассажира включена.

 светится желтым.

Надувная подушка безопасности переднего пассажира выключена
 ↻ 55.

⚠ Опасность

Существует смертельная опасность для ребенка в детском кресле безопасности при одновременном срабатывании надувной подушки безопасности переднего пассажира.

Существует смертельная опасность для взрослого пассажира, если надувная подушка безопасности переднего пассажира не работает.

Система зарядки

 загорается или мигает красным светом.

Загорается при включении зажигания и выключается вскоре после запуска двигателя.

Горит при работающем двигателе

Остановитесь и заглушите двигатель. Аккумуляторная батарея не заряжается. Может быть нарушено охлаждение двигателя. На дизельном двигателе может быть нарушена подача питания к тормозному усилителю. Обратитесь за помощью на станцию техобслуживания.

Мигание

Если ключ находится в положении 1 в течение более 15 секунд, контрольный индикатор начнет мигать, и автомобиль переключится в режим экономии энергии аккумуляторной батареи.

Сигнализатор неисправности

 загорается или мигает желтым светом.

Загорается при включении зажигания и выключается вскоре после запуска двигателя.

Скоро потребуется выполнить очередное техническое обслуживание автомобиля

 загорается желтым светом при приближении времени следующего ТО.

Индикатор загорается одновременно с отображением кода предупреждения.

Информационные сообщения
↪ 90.

Тормозная система и сцепление

 светится красным.

Горит при отпущенном стояночном тормозе, если уровень жидкости в тормозной системе или сцеплении слишком низкий, либо если имеет место неисправность тормозной системы ↪ 240.

Предупреждение

Если загорается сигнальная лампа тормозной системы, следует проверить уровень тормозной жидкости и незамедлительно обратиться на станцию техобслуживания.

Если уровень тормозной жидкости в бачке пониженный, движение на автомобиле запрещается.

Светящийся сигнализатор указывает на возможную неисправность тормозной системы. Езда с неисправной тормозной системой может привести к личной травме или к повреждению автомобиля и другого имущества.

Горит после включения зажигания при включенном механическом стояночном тормозе ↪ 220.

Антиблокировочная тормозная система (ABS)

 светится желтым.

Загорается на несколько секунд после включения зажигания. Система готова к работе, когда индикатор гаснет.

Если индикатор не гаснет спустя несколько секунд или горит во время движения, это означает неисправность системы ABS. Тормозная система продолжает функционировать, но без ABS.

Антиблокировочная тормозная система ↪ 219.

Переключиться на повышенную передачу

 светится зеленым.

Для экономии топлива рекомендуется включить повышенную передачу.

Усилитель рулевого управления

! светится желтым.

Горит при снижении эффективности усилителя рулевого управления

Эффективность работы усилителя рулевого управления снижена в результате перегрева. После того как система остынет, индикатор погаснет.

Светится при отключенном рулевом управлении

Неисправность в системе рулевого управления. Обратитесь на станцию техобслуживания.

Светится при нарушении подачи питания

Необходимо откалибровать датчик угла поворота колес для восстановления работоспособности рулевой системы.

- Чтобы выполнить калибровку автоматически, необходимо двигаться по прямой с постоянной низкой скоростью.

- Если индикатор продолжает гореть, поверните рулевое колесо от упора до упора, чтобы выполнить калибровку вручную.

Контрольный индикатор погаснет, когда работоспособность системы будет восстановлена.

Ультразвуковая система облегчения парковки

P  светится желтым.

Неисправность в системе или

Неисправность в результате попадания на датчики грязи, льда или снега

или

Помехи от внешних источников ультразвука. Как только источник помех будет устранен, система работает нормально.

Устраните причину неисправности системы на станции техобслуживания.

Ультразвуковые датчики системы помощи при парковке ⇨ 224.

Электронная система динамической стабилизации отключена

 светится желтым.

Горит, если система отключена.

Электронная система динамической стабилизации и контроля тягового усилия

 загорается или мигает желтым светом.

Светится

Обнаружена неисправность системы. Можно продолжить поездку. Однако в зависимости от состояния дорожного полотна может снизиться устойчивость.

Устраните причину неисправности на станции техобслуживания.

Мигание

Система активно используется. Мощность двигателя может быть уменьшена, и скорость автомобиля может быть немного снижена автоматически.

Электронная система динамической стабилизации ↗ 221, система контроля тягового усилия ↗ 221.

Система контроля тягового усилия отключена

☹ светится желтым.

Горит, если система отключена.

Предварительный подогрев

☹ светится желтым.

Индикатор загорается, если включен предварительный подогрев. Включается только при пониженной температуре наружного воздуха.

Запуск двигателя ↗ 211.

Сажевый фильтр дизельного двигателя

Индикатор ☹ загорается или мигает желтым цветом, если сажевый фильтр дизельного двигателя требует очистки, или если предыдущие условия движения не позволяли включить автоматическую очистку.

Продолжайте движение и по возможности поддерживайте частоту вращения двигателя не менее 2000 об./мин.

Индикатор ☹ погаснет сразу же после завершения операции самоочистки.

Если заглушить двигатель при горящем или мигающем индикаторе, это приведет к увеличению расхода топлива и снижению срока службы моторного масла. Следует отметить, что водитель должен продолжать вышеуказанный процесс регенерации во время движения на автомобиле до момента, когда погаснет индикатор сажевого фильтра дизельного двигателя.

Более подробную информацию см. на подвеске сажевого фильтра дизельного двигателя внутри автомобиля.

Фильтр твердых частиц дизельного двигателя ↗ 213.

Давление моторного масла

☹ светится красным.

Загорается при включении зажигания и выключается вскоре после запуска двигателя.

Горит при работающем двигателе

Внимание

Может быть нарушена смазка двигателя. Это может привести к повреждению двигателя и/или блокировке ведущих колес.

1. Механическая коробка передач: выжать педаль сцепления.
2. Включить нейтральную передачу на автоматической коробке передач: установить селектор передач в положение **N**.
3. Как можно быстрее выведите автомобиль из потока, не мешая другим автомобилям.
4. Выключите зажигание.

Предупреждение

При выключенном двигателе для торможения и поворота рулевого колеса требуются значительно большие усилия.

Не вынимайте ключ, пока автомобиль не остановится, поскольку при этом рулевое колесо может неожиданно заблокироваться.

Перед тем, как обратиться на станцию техобслуживания, необходимо проверить уровень моторного масла ⇨ 236.

Низкий уровень топлива

 светится желтым.

Загорается, если уровень топлива в баке опускается ниже допустимого предела.

Каталитический нейтрализатор ⇨ 214.

Удаление воздуха из топливной системы дизеля ⇨ 241.

Иммобилайзер

 мигает желтым светом.

Если индикатор продолжает гореть или мигать при включенном зажигании, в системе имеется неисправность. Пуск двигателя невозможен.

Нажмите педаль тормоза

 мигает желтым светом.

На автомобилях с автоматической коробкой передач двигатель можно запустить, только если на-

жата педаль тормоза и рычаг селектора передач установлен в положение **P** или **N** ⇨ 215.

Наружное освещение

 светится зеленым.

Горит при включенном наружном освещении ⇨ 97.

Дальний свет

 горит синим светом.

Горит при включенном дальнем свете и при мигании фарами ⇨ 98.

Противотуманные фары

 светится зеленым.

Горит при включенных передних противотуманных фонарях ⇨ 100.

Задний противотуманный фонарь

 светится желтым.

Горит при включенных задних противотуманных фонарях ⇨ 101.

Датчик дождя

☔ светится зеленым.

Горит, если включен автоматический датчик дождя ⇨ 69.

Круиз-контроль

🚗 горит белым светом.

Горит при включенной системе ⇨ 223.

Открыта дверь

🚪 светится красным.

Индикатор включен при открытой двери или задней двери.

Информационные дисплеи

Информационный центр водителя

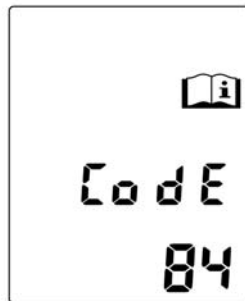

Информационный центр водителя (DIC) располагается в комбинации приборов, он может иметь исполнение в виде дисплея базового уровня или дисплея среднего уровня.

Выбор функций

Для выбора меню и функций используются клавиши на рычаге указателей поворота.

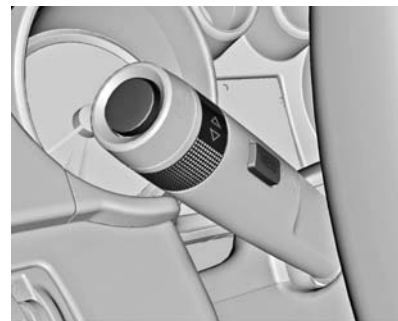

Используйте клавишу **MENU** для перехода между меню или для возврата из подменю на предыдущий уровень.

Кнопка **MENU** будет заблокирована при скорости автомобиля выше 0 км/ч, или если рычаг переключения передач НЕ НАХОДИТСЯ в положении P.

Вы можете выбрать одно из следующих меню:

- Меню информации автомобиля
- Меню информации маршрут/топл.

Поверните маховичок, чтобы выделить нужный пункт меню или установить числовое значение.

Нажмите клавишу **SET/CLR**, чтобы выбрать функцию или подтвердить сообщение.

Сохранение индивидуальных настроек ↪ 93.

Бортовой компьютер ↪ 92.

Графический информационный дисплей

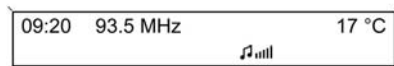

В зависимости от типа установленной информационно-развлекательной системы автомобиль может комплектоваться графическим информационным дисплеем одного из двух типов.

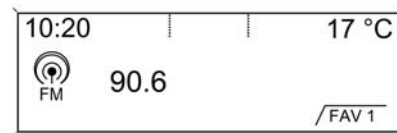

Отображается время, температура наружного воздуха, дата или параметры информационно-развлекательной системы (когда она включена), а также индивидуальные настройки автомобиля.

Выбор функций

Для доступа к функциям и их настройкам используется дисплей.

Выбор осуществляется с помощью:

- меню
- функциональных кнопок и многофункциональной ручки информационно-развлекательной системы

Выбор с помощью информационно-развлекательной системы



Для выбора пунктов меню используются меню и кнопки информационно-развлекательной системы.

Колесо контроллера используется для выбора элемента меню и подтверждения сделанного выбора.

Для выхода из меню следует нажать **BACK**.

Информационные сообщения

Сообщения выводятся в информационный центр водителя (DIC) и на информационный дисплей, или же сигналы выводятся предупреждающим и сигнальным зуммерами. Получение предупредительных сообщений требуется подтвердить с помощью многофункциональной кнопки.

Автомобиль или его двигатель может быть серьезно поврежден в случае продолжения движения, если в информационный центр водителя DIC выдается сообщение. Следует незамедлительно обратиться на станцию техобслуживания.



Информационные сообщения изображаются в виде цифрового кода.

№ Информационное сообщение

- 2 Не обнаружен пульт дистанционного управления, выжмите педаль сцепления для повторного запуска
- 5 Рулевая колонка заблокирована
- 7 Поверните рулевое колесо, выключите и включите зажигание
- 9 Поверните рулевое колесо, снова запустите двигатель

№ Информационное сообщение

- 25 Неисправность левого переднего указателя поворота
- 26 Неисправность левого заднего указателя поворота
- 27 Неисправность правого переднего указателя поворота
- 28 Неисправность правого заднего указателя поворота
- 35 Замените батарею в пульте дистанционного управления
- 54 Вода в фильтре дизельного топлива
- 55 Следует продолжать движение на автомобиле более 15 минут, чтобы регенерировать сажевый фильтр дизельного двигателя (DPF)
- 67 Проведите техническое обслуживание замка блокировки рулевой колонки
- 68 Выполните техническое обслуживание усилителя рулевого управления.
- 75 Проведите техническое обслуживание кондиционера

№ Информационное сообщение

- 79 Долейте моторное масло
- 82 Замените моторное масло в ближайшее время
- 84 Мощность двигателя снизилась
- 92 Пульт дистанционного управления не обнаружен. Для повторного запуска нажмите педаль тормоза
- 94 Переключите селектор в положение парковки
- 95 Выполните техническое обслуживание подушки безопасности

Предупреждающие звуковые сигналы

При запуске двигателя или во время движения

- Если не пристегнут ремень безопасности.
- Если при включенном стояночном тормозе превышена заданная скорость.

- Если в информационном центре водителя появляется предупреждающий код.
- Если система помощи при парковке обнаруживает препятствие.
- Если скорость автомобиля больше 120 км/ч.

Если автомобиль запаркован и/ или открыта дверь

- До запуска двигателя ключом в замке зажигания.
- При включенных наружных осветительных приборах.

Бортовой компьютер

Меню и функции можно выбрать нажатием кнопок на рычаге указателей поворота.

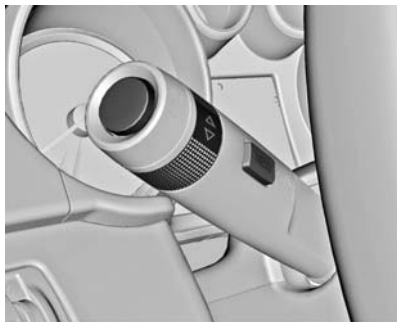

Нажмите клавишу **MENU**, чтобы выбрать **Меню информации маршрут/топл..**

Поворачивайте маховичок для выбора одного из подменю:

- Бортовой компьютер
- Средний расход топлива
- Запас хода

- Средняя скорость
- Текущий расход



Для сброса показаний счетчика пробега нажмите кнопку сброса или несколько секунд удерживайте нажатой клавишу **SET/CLR**.

Средний расход топлива

Вывод среднего расхода. Результат можно сбросить в любой момент.

Для сброса показаний несколько секунд удерживайте нажатой клавишу **SET/CLR**.

Запас хода

Запас хода рассчитывается на основе текущего остатка топлива в баке и текущего расхода. На дисплей выводится усредненное значение.

Спустя некоторое время после заправки величина запаса хода автоматически обновляется.

Если в баке имеется пониженный уровень топлива, в информационном центре водителя появляется предупреждающее сообщение.

При этом также загорается индикатор ●, размещенный внутри циферблата указателя уровня топлива.

Средняя скорость

Выводится средняя скорость движения. Результат можно сбросить в любой момент.

Для сброса показаний несколько секунд удерживайте нажатой клавишу **SET/CLR**.

Текущий расход

Указание текущего расхода. На низких скоростях выводится расход топлива в час.

Внимание
Мгновенный или средний расход топлива могут меняться в зависимости от условий движения, манеры вождения автомобиля или его скорости.

Сохранение индивидуальных настроек

Индивидуальные настройки параметров автомобиля можно изменить в информационном центре водителя и на информационном дисплее.

В зависимости от уровня комплектации автомобиля некоторые из описанных функций могут отсутствовать.

Настройки в информационном центре водителя

Настройки **Ед.измер.** выбираются кнопками на рычаге указателей поворота.

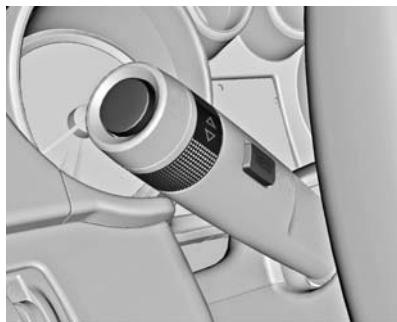

Нажмите кнопку **MENU**, чтобы выбрать меню **Ед.измер.**



На экране появится меню **Ед.измер.**

Отображаемые единицы измерения могут быть изменены.

Чтобы выбрать единицы измерения, необходимо нажать кнопку **SET/CLR** и повернуть колесико регулятора.

- **Ед.измер.1:** Великобритания
- **Ед.измер.2:** США
- **Ед.измер.3:** Европа

Для подтверждения нажмите кнопку **SET/CLR**.

Установки Info-Display



Если аудиосистема включена, нажать кнопку **CONFIG**. На экране отображается меню **Настройки**.

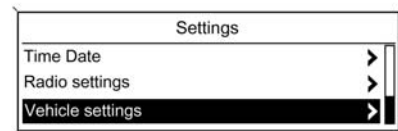

Кнопка **MENU** позволяет выбрать следующие настройки:

- **Time Date** (Время и дата)
- **Radio settings** (Настройки радио)
- **Vehicle settings** (Настройки автомобиля)

В соответствующих подменю можно изменить следующие настройки:

Time Date (Время и дата)

Более подробная информация приведена в руководстве по часам ↻ 72 и информационно-развлекательной системе.

Radio settings (Настройки радио)

Более подробная информация приведена в руководстве по информационно-развлекательной системе.

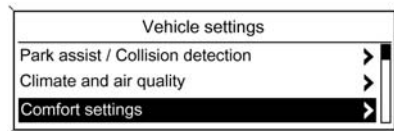
Vehicle settings (Настройки автомобиля)

- **Climate and air quality**
(Регулир.кондиц. и кач. воздуха)

Auto fan speed (Авт.скор. вент.): изменение скорости вращения вентилятора (высокая / средняя / низкая).

Automatic air recirculation (Автомат. рецирк. воздуха): изменение чувствительности системы контроля качества воздуха (низкая / высокая).

Auto demist (Очищ. запотевших стекол): включение и отключение функции автоматической очистки стекол от запотевания.

Auto rear demist (Авт.очищ. заднего стекла): включение и отключение функции автоматической очистки заднего стекла от запотевания.

- **Comfort settings (Выбор условий комфорта)**

Chime volume (Громк. сигналов): изменение громкости предупреждающих звуковых сигналов.

- **Park assist / Collision detection (Парковка/предотв.столкновения)**

Park assist (Помощь при парковке): включение или отключение ультразвуковых датчиков.

- **Exterior ambient lighting (Рассеянное наружное освещение)**

Exterior lighting by unlocking (Наружное освещ. при откр.): включение или отключение подсветки при открывании дверей.

Duration upon exit of vehicle (Время после выхода): включение или отключение подсветки при выходе водителя из автомобиля и изменение ее продолжительности.

- **Power door locks (Принудит.закр. дверей)**

Auto door lock (Авт.закр.дверей): Включает или выключает функцию автоматического запираения замков дверей.

Auto door unlock (Авт.откр.дверей): Изменение конфигурации так, чтобы при отпирании отпирался замок только водительской двери или всех дверей.

- **Remote locking, unlocking, starting**
(Дистанц. закр, откр., запуск)

Remote lock feedback (Подтв. дист. закрывания): Включение или выключение подтверждающей аварийной световой сигнализации при запираии замков дверей.

Driver door (all doors 2nd push)
(Дверь вод.(все двери-2 нажатие)): изменение конфигурации отпираии замка только двери водителя или всего автомобиля по команде отпираии.

Освещение

Наружное освещение	97
Освещение салона	102
Особенности системы освещения	103

Наружное освещение

Выключатель света



Поверните выключатель освещения:

- 0** = Освещение выключено
- ☞☞** = Боковые фонари
- ☞☞☞** = Фары

Индикатор ☞☞ ☞ 87.

Переключатель освещения с системой автоматического управления освещением



Поверните выключатель освещения:



AUTO = Работа системы автоматического управления освещением зависит от яркости окружающего света.

 = Включение и отключение автоматического управления освещением. Переключатель возвращается в положение **AUTO**.

 = Боковые фонари

 = Фары

При включении зажигания функция автоматического управления освещением всегда активна.

При включенном освещении горит индикатор . Индикатор  87.

Автоматическое управление освещением



Функция автоматического управления освещением

Когда система автоматического управления освещением включена, а двигатель работает, система включает фары и габаритные фонари автоматически в зависимости от условий пониженного освещения, а также если стеклоочистители лобового стекла были активизированы и сделали несколько взмахов.

Дальний свет

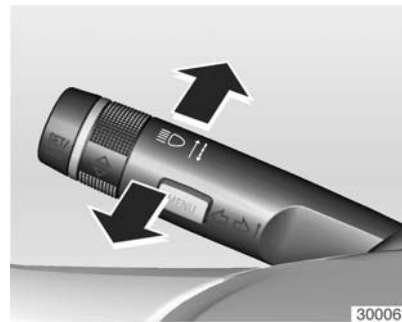

Для переключения с ближнего света на дальний нажмите рычаг от себя.

Для включения ближнего света снова нажмите рычаг от себя или потяните.

⚠ Предупреждение

При приближении ко встречным автомобилям или к другим движущимся впереди автомобилям всегда следует переключать дальний свет фар на ближний. Дальний свет фар может временно ослепить других водителей, что может привести к аварии.

Подача кратковременных сигналов дальним светом фар

Чтобы мигнуть фарами, потяните за рычаг.

Регулировка угла наклона фар

Ручная регулировка угла наклона фар



Чтобы подстроить наклон света фар в соответствии с загрузкой автомобиля во избежание ослепления встречных водителей, поверните колесико с накаткой в требуемое положение.

- 0 = заняты передние сиденья
- 1 = заняты все сиденья

- 2 = заняты все сиденья и заполнено багажное отделение
- 3 = водитель находится на своем сиденье, багажник загружен, и автомобиль буксирует "дом на колесах" или прицеп.

Пользование светом фар при езде за рубежом

Асимметричный свет фар улучшает обзор придорожной полосы со стороны пассажира.

Однако при поездках в странах с левосторонним движением не забудьте изменить регулировку фар, чтобы исключить ослепление водителей встречного транспорта.

Отрегулируйте фары на станции техобслуживания.

Аварийная световая сигнализация



Включается с помощью кнопки .

Нажать кнопку еще раз, чтобы выключить аварийную световую сигнализацию.

Аварийная световая сигнализация включается автоматически после срабатывания подушек безопасности.

Сигналы поворота и смены полосы движения



Рычаг = Указатель правого поворота

Рычаг = Указатель левого поворота

Если перевести рычаг через точку сопротивления, то указатель будет включен постоянно. Когда рулевое колесо возвращается в положение для движения прямо, указатель поворота автоматически отключается.

Для трехкратного мигания, например, при смене полосы движения, нажмите рычаг до точки ощутимого сопротивления и отпустите его.

Для более продолжительного мигания переместите рычаг к точке сопротивления и удерживайте его в этом положении.

Для ручного отключения указателя поворота сдвиньте рычаг в исходное положение.

Передние противотуманные фары



Включается с помощью кнопки .

Задние противотуманные фары



Включается с помощью кнопки . Выключатель освещения установлен в положение **Auto**: при включении задних противотуманных фар одновременно включаются фары головного света.

Выключатель освещения установлен в положение : задние противотуманные фары можно включить только вместе с передними противотуманными фарами.

Стояночные огни



Если автомобиль припаркован, можно включить передние и задние габаритные фонари с одной стороны автомобиля:

1. Выключите зажигание.
2. Поверните рычаг указателя поворота до упора вверх (правые стояночные огни) или вниз (левые стояночные огни).

Режим подтверждается сигналом и соответствующим индикатором указателя поворота.

Фонари заднего хода

Фонари заднего хода включаются при включенном зажигании и передаче заднего хода.

Запотевание стекол фар

В тяжелых, влажных и холодных погодных условиях, при сильном дожде или после мойки внутренняя сторона стекол осветительных приборов может ненадолго запотевать. Запотевание быстро пройдет само по себе; для ускорения процесса включите фары.

Освещение салона

Управление подсветкой приборной панели



При включенном внешнем освещении можно настроить яркость следующих приборов освещения:

- Подсветки приборной панели
- Информационный дисплей
- Выключателей и рабочих элементов с подсветкой

Повернуть колесико с накаткой  и удерживать его до достижения требуемой яркости.



Освещение салона

Освещение при посадке и высадке



При посадке и высадке из автомобиля лампы освещения подножек загораются автоматически и по истечении короткой задержки вновь гаснут. Они загораются на короткое время, даже если водитель вынимает ключ из замка зажигания.

Нажмите клавишу переключателя:

-  = автоматическое включение и выключение
- нажмите  = всегда включено
- нажмите  = всегда выключено

Плафоны для чтения

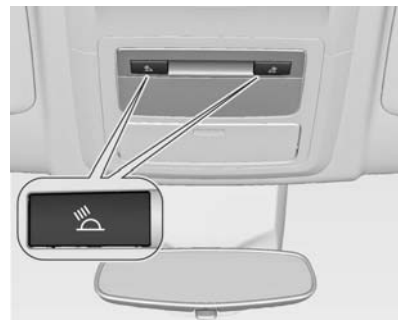

Включается кнопками  и .

⚠ Предупреждение

При движении в темноте не следует пользоваться освещением в салоне. Освещением салона в темное время суток ухудшается видимость, что может привести к столкновению.

Подсветка на солнцезащитном козырьке

Включается автоматически при открывании крышки.

Особенности системы освещения

Включение освещения при посадке в автомобиль

Приветственное освещение

При разблокировании автомобиля пультом дистанционного управления на короткое время включаются фары, габаритные огни, задние фонари и освещение салона. Это облегчает поиск автомобиля в темноте.

Освещение выключается, как только замок зажигания будет переведен в положение питания дополнительного электрооборудования. Начало движения ⇨ 18.

Включить или отключить эту функцию можно в меню **Настройки** информационного дисплея. Сохранение индивидуальных настроек ⇨ 93.

Установки могут быть сохранены для используемого ключа ⇨ 22.

Освещение при входе в автомобиль

Некоторые плафоны в салоне и лампы подсветки выключателей дополнительно загораются, когда открывается дверь водителя.

Включение освещения при выходе из автомобиля

Передние фары, боковые и задние фонари освещают путь водителю. Продолжительность интервала, в течение которого огни остаются включенными после покидания автомобиля, может регулироваться.

Примечание

Освещение при посадке и выходе из автомобиля может загораться и гаснуть автоматически в зависимости от яркости освещения снаружи автомобиля.



Включение

Указанный ниже процесс применяется только для автомобилей, на которых отсутствует функция автоматического управления освещением. Переключатель освещения должен находиться в положении OFF. Если водительская дверь остается открытой, лампы погаснут автоматически по истечении заданного времени.

1. Выключите зажигание.
2. Выньте ключ зажигания.
3. Откройте дверь водителя.

4. Поверните рычаг указателя поворотов.

5. Закройте дверь водителя.

Если дверь водителя не закрыта, освещение погаснет через 2 минуты.

Если повернуть рычаг указателя поворотов при открытой двери водителя, освещение выключается немедленно.

Если переключатель освещения находится в положении AUTO, а ключ вынут из замка зажигания после выключения зажигания, то наружное освещение автомобиля, которым управляет система автоматического управления освещением, будет включено автоматически в зависимости от яркости окружающего света.

Активизацию, отключение и длительность освещения для этой функции можно изменить в меню **Настройки** на информационном дисплее. Сохранение индивидуальных настроек автомобиля ↪ 93.

Установки могут быть сохранены для используемого ключа ↪ 22.

Защита от разряда аккумуляторной батареи

Отключение освещения салона

Во избежание разряда аккумуляторной батареи часть освещения салона автоматически отключается через некоторое время после выключения зажигания.

Если выключить зажигание при включенном наружном освещении автомобиля, то это освещение автоматически погаснет сразу же или по истечении нескольких минут в зависимости от яркости света снаружи или от условий настройки.

Однако наружное освещение автомобиля будет постоянно гореть, если вы включили его при выключенном зажигании.

Информационно-развлекательная система

Введение	105
Радиоприемник	128
CD-плеер	142
Вспомогательный вход AUX ...	149
USB-порт	150
Навигация	154
Телефон	196

Введение

Общие сведения

Автомобиль оснащен самой современной информационно-развлекательной системой.

Для частот AM и FM радио имеет двенадцать каналов с возможностью автоматической преднастройки. 36 каналов можно сохранить в ручном режиме (в зависимости от частоты).

Встроенный аудиоплеер проигрывает аудио-компакт-диски и компакт-диски с MP3/WMA-файлами.

Кроме этого, есть возможность подключения внешних устройств (iPod, MP3-плеера, USB-накопителей, кроме CD 300) и портативных CD-плееров к информационно-развлекательной системе.

Цифровой процессор предлагает пользователям несколько предустановленных режимов эквалайзера для оптимизации качества звука.

Система навигации (только Navi 600) с функцией динамического планирования маршрута надежно доведет вас до места назначения и при необходимости поможет избежать пробок и заторов на вашем пути.

Управление информационно-развлекательной системой может осуществляться при помощи органов управления, находящихся на рулевом колесе (предлагается в качестве отдельной опции).

Продуманный дизайн элементов управления, удобные дисплеи и многофункциональная кнопка **MENU** позволяют легко и интуитивно управлять работой системы.

Важная информация о безопасности во время движения

⚠ Предупреждение

Информационно-развлекательной системой следует пользоваться таким образом, чтобы она никогда не мешала безопасному движению на автомобиле. В случае сомнений следует остановить автомобиль и пользоваться информационно-развлекательной системой на стоянке.

⚠ Предупреждение

Использование навигационной системы (только Navi 600) не освобождает водителя от необходимости быть внимательным и бдительным на дороге. Необходимо всегда соблюдать правила дорожного движения.

Вносите записи (например, в адресную книгу) только во время стоянки автомобиля.

Если указания навигационной системы противоречат правилам дорожного движения, следует руководствоваться правилами дорожного движения.

⚠ Предупреждение

В некоторых зонах улицы с односторонним движением, другие дороги и въезды (например, пешеходные зоны), на которые автомобилям запрещен поворот, на карте не отмечены. В таких случаях информационно-развлекательная система выдает предупреждение, которое следует принять. При этом водитель должен обращать особое внимание на улицы с односторонним движением, другие дороги и въезды, по которым проезд запрещен.

Прием радиосигнала

Электростатические разряды, помехи, искажения могут нарушить прием или привести к потере радиосигнала по следующим причинам:

- изменение расстояния до передатчика,
- многолучевой прием вследствие отражения,
- затенение.

Функция защиты от кражи

Информационно-развлекательная система оснащена электронной системой безопасности для предотвращения кражи.

Информационно-развлекательная система будет работать только в вашей машине, красть ее бессмысленно.

Общий обзор органов управления

Панель управления системы Navi 600

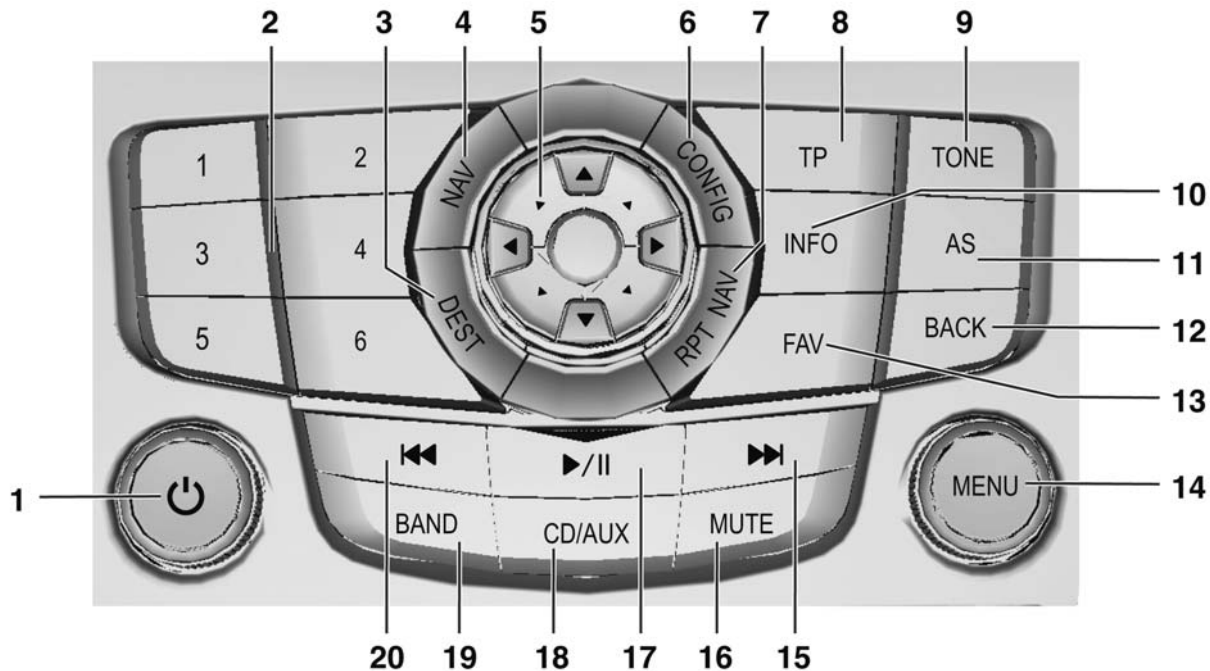

1	Ручка \odot 116 Нажать: включить/ выключить информационно- развлекательную систему 116 Повернуть: настроить громкость 116	6	CONFIG 125 Настройки системы 125	12	BACK 117 Меню: на один уровень назад 117 Ввод: удалить последний введенный символ 117
2	Кнопки радиостанций 1...6 129 При длительном нажатии: сохранение станции 129 При кратком нажатии: выбор станции 129	7	RPT NAV 189 Повторить последнее навигационное сообщение 189	13	FAV 130 Списки избранных 130
3	DEST 156 Ввод пункта назначения .. 156	8	TP 137 Включить или выключить службу извещения о дорожной ситуации 137	14	MENU 117 При повороте: отмечаются опции меню или задаются числовые значения 117 При нажатии: выбирается/ активизируется отмеченная опция; подтверждается заданное значение; включается/ выключается функция 117
4	NAV 156 При однократном нажатии: отобразить карту 156 При двукратном нажатии: меню навигационной системы .. 156	9	TONE 122 Настройки звука 122	15	Продолжить поиск 128 Радиоприемник: продолжить поиск 128 CD/MP3/WMA: пропустить дорожку 145
5	Восьмипозиционный переключатель 156 Навигация: переместить окно дисплея на карту 156	10	INFO 107 Дополнительная информация (по ситуации) 107		
		11	AS 129 Уровни автоматического сохранения 129 При кратком нажатии: выбор списка автосохранения 129 При длительном нажатии: автоматическое сохранение станций 129		

16	MUTE	116
	Включить/выключить отключение звука	116
17	CD/MP3/WMA	150
	Запустить/ приостановить воспроизведение	150
18	CD/AUX	150
	Запустить воспроизведение CD/ MP3/WMA или изменить источник сигнала	150
19	BAND	128
	Включить радио или сменить диапазон частот	128
20	Продолжить поиск в обратном направлении .	128
	Радиоприемник: продолжить поиск в обратном направлении .	128
	CD/MP3/WMA: пропустить дорожку	145

Приборная панель CD 400

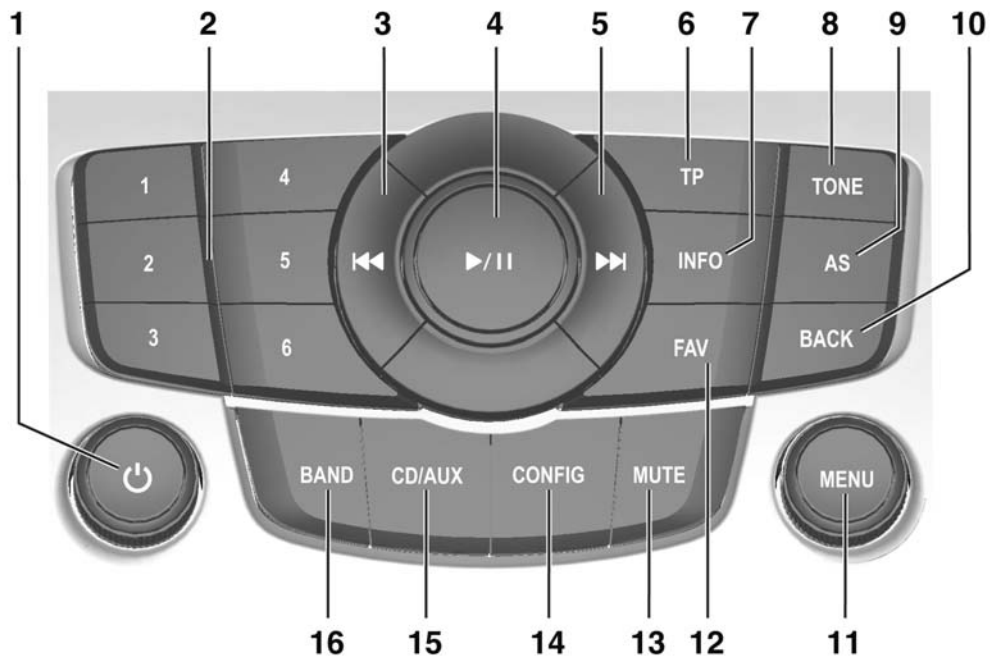

- | | | |
|--|---|---|
| 1 Ручка \odot 116
Нажать: включить/
выключить
информационно-
развлекательную
систему 116
Повернуть: настроить
громкость 116 | 5 Продолжить поиск 128
Радиоприемник:
продолжить поиск 128
CD/MP3/WMA:
пропустить дорожку 145 | 10 BACK 117
Меню: на один уровень
назад 117
Ввод: удалить
последний введенный
символ 117 |
| 2 Кнопки радиостанций
1...6 129
При длительном
нажатии: сохранение
станции 129
При кратком нажатии:
выбор станции 129 | 6 TP 137
Включить или выключить
службу извещения
о дорожной ситуации 137 | 11 MENU 117
При повороте:
отмечаются опции меню
или задаются числовые
значения 117
При нажатии:
выбирается/
активизируется
отмеченная опция;
подтверждается
заданное значение;
включается/
выключается функция 117 |
| 3 Продолжить поиск
в обратном направлении . 128
Радиоприемник:
продолжить поиск
в обратном направлении . 128
CD/MP3/WMA:
пропустить дорожку 145 | 7 INFO 107
Дополнительная
информация (по
ситуации) 107 | 12 FAV 130
Списки избранных 130 |
| 4 CD/MP3/WMA:
запустить/
приостановить
воспроизведение 150 | 8 TONE 122
Настройки звука 122 | 13 MUTE 116
Включить/выключить
отключение звука 116 |
| | 9 AS 129
Уровни автоматического
сохранения 129
При кратком нажатии:
выбор списка
автосохранения 129
При длительном
нажатии:
автоматическое
сохранение станций 129 | 14 CONFIG 125
Настройки системы 125 |

15	CD/AUX	150
	Запустить воспроизведение CD/ MP3/WMA или изменить источник сигнала	150
16	BAND	128
	Включить радио или сменить диапазон частот	128

Приборная панель CD 300

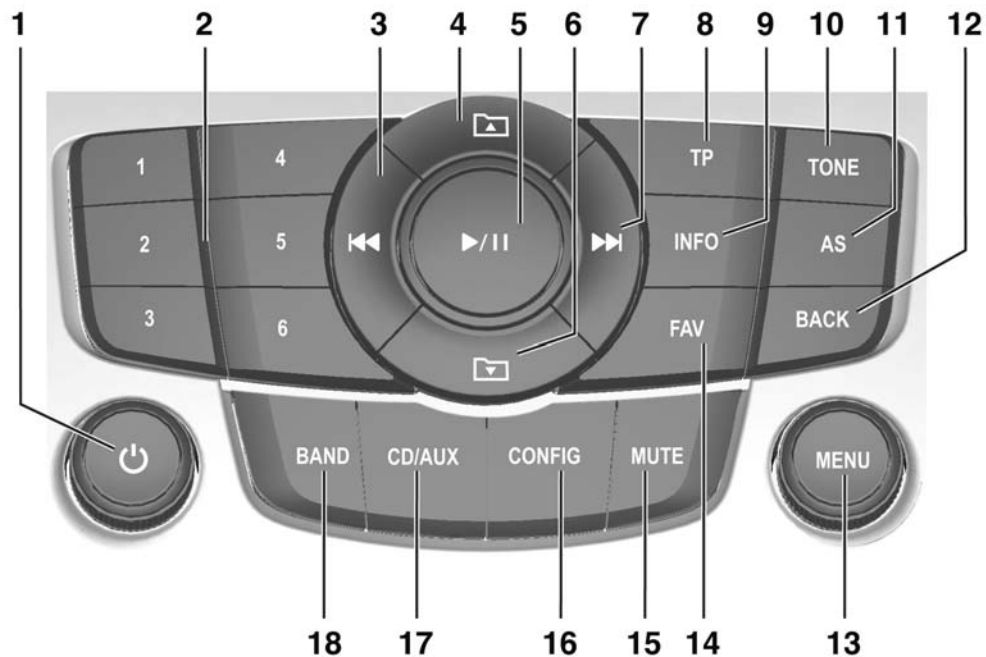

<p>1 Ручка \odot 116 Нажать: включить/ выключить информационно- развлекательную систему 116 Повернуть: настроить громкость 116</p> <p>2 Кнопки радиостанций 1...6 129 При длительном нажатии: сохранение станции 129 При кратком нажатии: выбор станции 129</p> <p>3 Продолжить поиск в обратном направлении . 128 Радиоприемник: продолжить поиск в обратном направлении . 128 CD/MP3/WMA: пропустить дорожку 145</p> <p>4 MP3: папка высшего уровня 145</p> <p>5 CD/MP3/WMA: запустить/ приостановить воспроизведение 150</p>	<p>6 MP3: папка нижнего уровня 145</p> <p>7 Продолжить поиск 128 Радиоприемник: продолжить поиск 128 CD/MP3/WMA: пропустить дорожку 145</p> <p>8 TP 137 Включить или выключить службу извещения о дорожной ситуации 137</p> <p>9 INFO 107 Дополнительная информация (по ситуации) 107</p> <p>10 TONE 122 Настройки звука 122</p> <p>11 AS 129 Уровни автоматического сохранения 129 При кратком нажатии: выбор списка автосохранения 129 При длительном нажатии: автоматическое сохранение станций 129</p>	<p>12 BACK 117 Меню: на один уровень назад 117 Ввод: удалить последний введенный символ 117</p> <p>13 MENU 117 Центральный элемент управления для выбора и перемещения по меню . 117</p> <p>14 FAV 130 Списки избранных 130</p> <p>15 MUTE 116 Включить/выключить отключение звука 116</p> <p>16 CONFIG 125 Настройки системы 125</p> <p>17 CD/AUX 150 Запустить воспроизведение CD/ MP3/WMA или изменить источник сигнала 150</p> <p>18 BAND 128 Включить радио или сменить диапазон частот 128</p>
--	---	---

Гнездо для компакт-диска / Извлечение компакт-диска

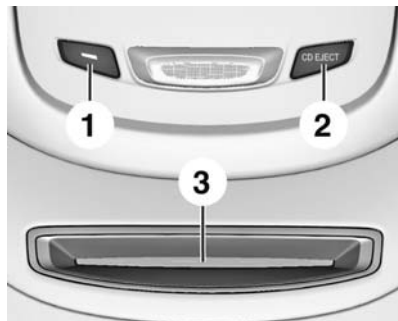

- 1 Светодиод индикации вставленного компакт-диска 145
Этот светодиод загорается, если в плеер установлен компакт-диск . 145
- 2 Извлечь компакт-диск 145
- 3 Слот для компакт-диска ... 145

Управление аудиосистемой на рулевом колесе

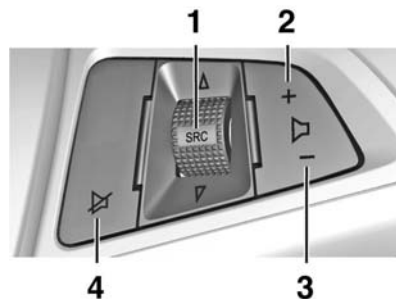

- 1 SRC (Источник) 116
Нажать: выбрать источник сигналов 116
Если радио включено: повернуть вверх/вниз для выбора следующей/предыдущей предустановленной станции 128
Если включен режим проигрывания компакт-диска: повернуть вверх/вниз, чтобы выбрать следующую/предыдущую дорожку CD/MP3/WMA 145
- 2 Увеличить громкость 116
- 3 Уменьшить громкость 116
- 4 Включить/выключить отключение звука 116

Использование

Органы управления

Для управления информационно-развлекательной системой используются функциональные кнопки, многофункциональные ручки и меню, отображаемые на дисплее.

Ввод данных осуществляется следующим образом:

- с центрального пульта управления на приборной панели ⇨ 107
- с помощью органов управления на рулевом колесе ⇨ 107

Включение и выключение информационно-развлекательной системы

Коротко нажмите кнопку . После включения активизируется последний выбранный в информационно-развлекательной системе источник сигнала.

Автоматическое выключение

Если информационно-развлекательная система была включена ручкой  при выключенном зажигании, она выключится автоматически через 30 минут.

Настройка громкости

Поверните ручку . На экран выводится текущая настройка.

При включении информационно-развлекательной системы устанавливается последний выбранный уровень громкости, если он был ниже максимальной начальной громкости.

Следующие параметры устанавливаются отдельно:

- максимальная начальная громкость ⇨ 125
- громкость объявлений о дорожном движении ⇨ 125
- громкость сообщений навигационной системы (только для Navi 600) ⇨ 156

Компенсация уровня громкости в зависимости от скорости движения

При включении функции компенсации уровня громкости в зависимости от скорости движения ⇨ 125 уровень громкости корректируется автоматически при движении автомобиля с целью компенсации дорожного шума и ветра.

Отключение звука

Нажмите кнопку **MUTE**, чтобы отключить источники звука.

Порядок отмены отключения звука: повернуть ручку  или еще раз нажать кнопку **MUTE**.

Ограничение уровня громкости при высокой температуре (Только CD 300 / CD 400)

При очень высокой температуре в салоне автомобиля информационно-развлекательная система ограничивает максимальный устанавливаемый уровень громкости. При необходимости громкость уменьшается автоматически.

Режимы работы

Радиоприемник

Чтобы открыть главное меню радиоприемника или переключить диапазоны частот, следует нажать кнопку **BAND**.

Чтобы открыть подменю с вариантами выбора радиостанций, следует нажать ручку **MENU**.

Подробное описание функций радиоприемника ⇨ 128.

Аудиоплееры

Нажмите кнопку **CD/AUX**, чтобы открыть меню CD, USB, iPod или AUX (если доступны) или переключиться между этими меню.

Чтобы открыть подменю с опциями выбора дорожки, следует нажать ручку **MENU**.

Подробное описание:

- функций CD-плеера ⇨ 145
- функций ввода AUX ⇨ 150
- функций USB-порта (кроме CD 300) ⇨ 150

Навигация

(только для Navi 600)

Нажмите клавишу **NAV**, чтобы отобразить участок карты вокруг текущего положения автомобиля.

Нажмите ручку **MENU**, чтобы открыть главное меню навигации.

Подробное описание функций ⇨ 156 системы навигации.

Основные рабочие операции

Ручка MENU

Ручка **MENU** — центральный элемент управления меню.

Вращение

- отметка пункта меню
- CD 300: отображение пункта меню
- установка числового значения

Нажатие

- выбор или активизация отмеченного пункта
- CD 300: выбор или активизация отображенного пункта
- подтверждение установки значения
- включение/выключение функции системы

Кнопка BACK

Кратковременное нажатие этой кнопки:

- вход из меню
- возврат из подменю на один уровень меню выше
- удаление последнего символа из последовательности символов

Чтобы удалить всю запись, требуется нажать и удерживать эту кнопку в течение нескольких секунд.

Примеры работы с меню

Для Navi 600

Выбор пункта

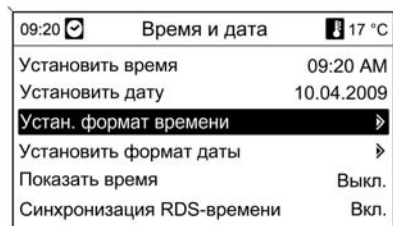

Чтобы установить курсор (= выделенный цветом задний фон) на требуемый пункт, следует повернуть ручку **MENU**.

Чтобы выбрать отмеченный пункт, следует нажать ручку **MENU**.

Подменю

Стрелка у правого края меню означает, что после выбора пункта будет открыто подменю с дополнительными пунктами.

Активизация настройки

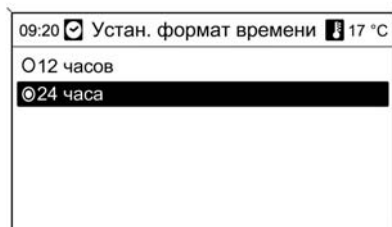

Чтобы отметить требуемую настройку, следует повернуть ручку **MENU**.

Чтобы активизировать настройку, требуется нажать ручку **MENU**.

Настройка значения



Чтобы изменить текущее значение настройки, следует повернуть ручку **MENU**.

Чтобы подтвердить установленное значение, необходимо нажать ручку **MENU**.

Включение или выключение функции



Чтобы отметить включаемую или выключаемую функцию, следует повернуть ручку **MENU**.

Чтобы переключиться между настройками **MENU** и **Вкл.**, требуется нажать ручку **Выкл.**.

Ввод последовательности символов



Ввод последовательности символов, например названий дорог:

Повернуть ручку **MENU**, чтобы выбрать требуемый символ.

Нажав кнопку **BACK**, можно удалить последний символ из последовательности символов. При длительном нажатии **BACK** удаляется вся запись.

Чтобы подтвердить выбранный символ, следует нажать ручку **MENU**.

Для CD 400 Выбор пункта

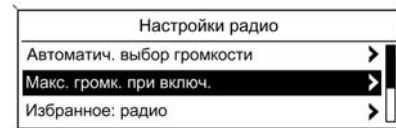

Чтобы установить курсор (= выделенный цветом задний фон) на требуемый пункт, следует повернуть ручку **MENU**.

Чтобы выбрать отмеченный пункт, следует нажать ручку **MENU**.

Подменю

Стрелка у правого края меню означает, что после выбора пункта будет открыто подменю с дополнительными пунктами.

Активизация настройки

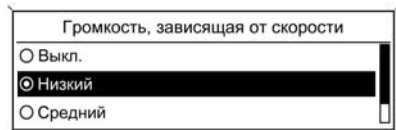

Чтобы отметить требуемую настройку, следует повернуть ручку **MENU**.

Чтобы активизировать настройку, требуется нажать ручку **MENU**.

Настройка значения

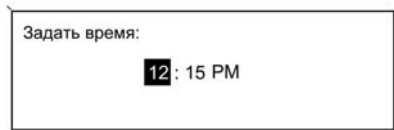

Чтобы изменить текущее значение настройки, следует повернуть ручку **MENU**.

Чтобы подтвердить установленное значение, необходимо нажать ручку **MENU**.

Включение или выключение функции



Чтобы отметить включаемую или выключаемую функцию, следует повернуть ручку **MENU**.

Чтобы переключиться между настройками **MENU** и **Вкл.**, требуется нажать ручку **Выкл.**.

Для CD 300

Элементы и символы меню



Стрелка вверх и вниз **1** означают: активный верхний уровень меню. В активном меню доступны другие пункты.

Чтобы отобразить другие пункты активного меню, требуется повернуть ручку **MENU**.

Угловая стрелка **2** означает: доступно подменю с дополнительными пунктами.

Чтобы выбрать отображаемую опцию и открыть соответствующее подменю, следует нажать ручку **MENU**.

Стрелка, указывающая направо, **3** означает: активен первый уровень подменю (две стрелки — активен второй уровень подменю).

Стрелка вниз **4** означает: в активном подменю доступны другие пункты.

Активизация настройки

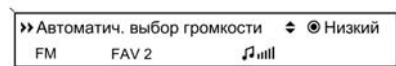

Чтобы открыть соответствующее меню настроек, следует нажать ручку **MENU**.

Чтобы отобразить требуемую настройку, необходимо повернуть ручку **MENU**.

Чтобы активизировать настройку, требуется нажать ручку **MENU**.

Настройка значения

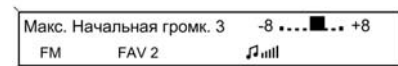
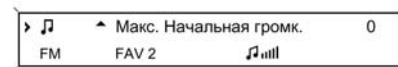

Чтобы открыть соответствующее меню настроек, следует нажать ручку **MENU**.

Чтобы изменить текущее значение настройки, следует повернуть ручку **MENU**.

Чтобы подтвердить установленное значение, необходимо нажать ручку **MENU**.

Включение или выключение функции

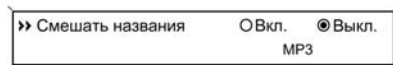

Чтобы открыть соответствующее меню настроек, следует нажать ручку **MENU**.

Чтобы отметить настройку **MENU** или **Вкл.**, требуется повернуть ручку **Выкл.**.

Чтобы подтвердить настройку, следует нажать ручку **MENU**.

Настройки тембра

Navi 600

В меню звуковых настроек параметры звука можно настроить отдельно для каждого диапазона частот и для каждого источника радиосигнала.

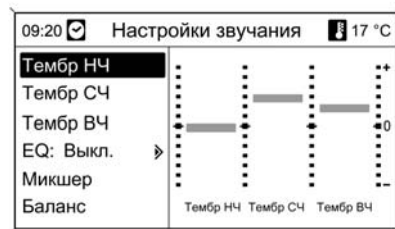

Нажмите кнопку **TONE**, чтобы открыть меню настроек звука.

Настройка баса, средних и высоких тонов

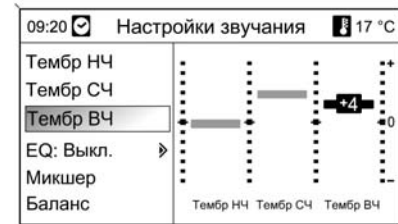

Выберите **Тембр НЧ**, **Тембр СЧ** или **Тембр ВЧ**.

Установите желаемое значение выбранного параметра.

Настройка распределения громкости фронт — тыл



Выберите **Микшер**.

Установите требуемое значение.

Настройка распределения громкости справа — слева



Выберите **Баланс**.

Установите требуемое значение.

Индивидуальная настройка «0» или «Выкл.»

Выберите требуемый параметр, нажмите и удерживайте кнопку **MENU** в течение нескольких секунд.

Настройка всех значений «0» или «Выкл.»

Нажать и удерживать кнопку **TONE** в течение нескольких секунд.

Оптимизация звука для музыкального стиля



Выбрать **EQ** (эквалайзер).

Отображаемые параметры позволяют оптимизировать предварительные настройки низких, средних и высоких звуковых частот для соответствующего музыкального стиля.

Выберите требуемый пункт.

CD 300 / CD 400

В меню звуковых настроек параметры звука можно настроить отдельно для каждого диапазона частот и для каждого источника радиосигнала.

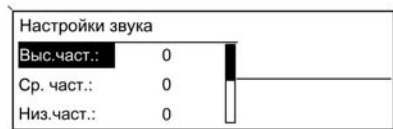

Нажмите кнопку **TONE**, чтобы открыть меню настроек звука.

Настройка баса, средних и высоких тонов

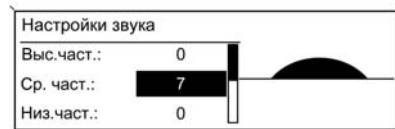

Выберите **Низ. част.:**, **Ср. част.:** или **Выс. част.:**.

Установите желаемое значение выбранного параметра.

Настройка распределения громкости фронт — тыл



Выберите **Микшер:**.

Установите требуемое значение.

Настройка распределения громкости справа — слева

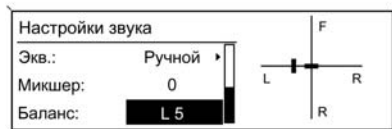

Выберите **Баланс:**

Установите требуемое значение.

Индивидуальная настройка «0»

Выберите требуемый параметр, нажмите и удерживайте кнопку **MENU** в течение нескольких секунд.

Настройка всех значений «0» или «Откл.»

Нажать и удерживать кнопку **TONE** в течение нескольких секунд.

Оптимизация звука для музыкального стиля

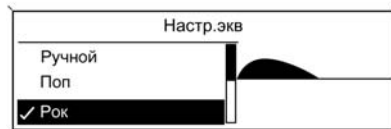

Выбрать **Экв.:** (эквайзер).

Отображаемые параметры позволяют оптимизировать предварительные настройки низких, средних и высоких звуковых частот для соответствующего музыкального стиля.

Выбрать желаемую опцию.

Настройки громкости

Navi 600

Макс. громкость при включении



Нажмите кнопку **CONFIG**, чтобы открыть меню системных настроек.

Выберите **Настройки радио** и затем **Макс. громкость при включении**.

Установите требуемое значение.

Повышение громкости в зависимости от скорости



Нажмите кнопку **CONFIG**, чтобы открыть меню системных настроек.

Выберите **Настройки радио** и затем **Повышение громкости в зависимости от скорости**.

Функцию настройки громкости в зависимости от скорости движения можно отключить, также на экране меню можно настроить степень адаптации громкости к скорости.

Выберите требуемый пункт.

Громкость объявлений о дорожном движении (ТА)

Громкость объявлений о дорожном движении можно увеличить или уменьшить относительно обычной громкости воспроизведения звука.

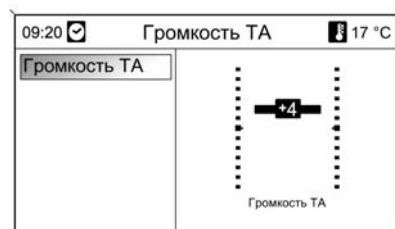

Нажмите кнопку **CONFIG**, чтобы открыть меню системных настроек.

Выберите **Настройки радио**, **Опции RDS** и **Громкость ТА**.

Установите требуемое значение.

CD 300 / CD 400

Макс. громк. при включ.

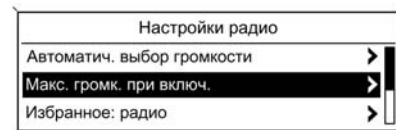

Нажмите кнопку **CONFIG**, чтобы открыть меню системных настроек.

Выберите **Настройки радио** и затем **Макс. громк. при включ.**

CD 300: выберите **Настройки аудио**, а затем **Макс. Начальная громк.**

Установите требуемое значение.

Громкость, зависящая от скорости

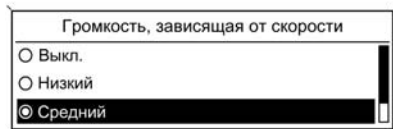

Нажмите кнопку **CONFIG**, чтобы открыть меню системных настроек.

Выберите **Настройки радио** и затем **Автоматич. выбор громкости**.

CD 300: выберите **Настройки аудио**, а затем **Автоматич. выбор громкости**.

Функцию компенсации уровня громкости в зависимости от скорости движения можно отключить, также на экране меню можно настроить степень адаптации громкости к скорости.

Выбрать желаемую опцию.

Громкость объявлений о дорожном движении (ТА)

Громкость объявлений о дорожном движении можно увеличить или уменьшить относительно обычной громкости воспроизведения звука.

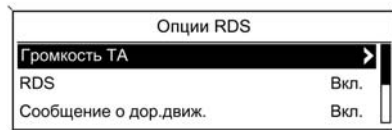

Нажмите кнопку **CONFIG**, чтобы открыть меню системных настроек.

Выберите **Настройки радио**, **Опции RDS** и **Громкость ТА**.

CD 300: выберите **Настройки аудио**, **Опции RDS** и **Громкость ТА**.

Задайте требуемое значение для увеличения или уменьшения громкости.

Персонализация

(Только CD 400)

Различные настройки информационно-развлекательной системы можно сохранять отдельно для каждого пользователя (водителя).

Сохраненные установки

При извлечении ключа зажигания текущие настройки автоматически сохраняются для данного ключа:

- последние настройки громкости; один уровень громкости для всех источников аудиосигналов (радио, CD-плеер, AUX, USB)
- все предварительно настроенные радиостанции
- все настройки звука; эти настройки сохраняются отдельно для каждого из перечисленных далее аудиоустройств (при их наличии): AM, FM, CD-плеер, AUX, USB
- последний активный источник аудиосигнала

- последняя принятая радиостанция (отдельно для каждого диапазона)
- последний активный режим экрана
- последнее положение на аудио-компакт-диске / компакт-диске MP3 или устройстве смены (если имеется), включая номер диска, дорожки, папки
- настройка порядка воспроизведения (CD-плеер)
- настройка программы о дорожном движении (TP)
- положение курсора для каждого меню на экране

Включение/выключение персонализации

Нажмите кнопку **CONFIG**, чтобы открыть меню системных настроек.

Выберите **Настройки автомобиля** и затем **Выбор условий комфорта**.

Установить **Персонализация вод.** в положение **Вкл.** или **Выкл.**

Радиоприемник

Использование

Кнопки управления

Основные кнопки управления функциями радиоприемника:

- **BAND**: включение радио
- **◀▶**: поиск радиостанции
- **AS**: списки автосохранения
- **FAV**: списки избранных
- **1...6**: кнопки предварительной настройки
- **TP** : радиообъявления о дорожном движении ↻ 137

Включение радиоприемника

Чтобы открыть главное меню радиоприемника, следует нажать кнопку **BAND**.

Будет осуществлен прием радиостанции, которая прослушивалась последней.

Выбор диапазона

Для выбора желаемого диапазона частот требуется один или несколько раз нажать кнопку **BAND**.

Будет осуществлен прием радиостанции в этом диапазоне, которая прослушивалась последней.

Поиск радиостанций

Автоматический поиск станции

Кратковременно нажмите кнопку **◀▶** или **▶▶** для выбора следующей сохраненной станции.

Поиск радиостанций вручную

Navi 600

Нажать и удерживать кнопку **◀▶** или **▶▶**. Отпустить кнопку только тогда, когда почти достигнута требуемая частота, отображаемая на частотном дисплее.

Производится поиск следующей доступной для приема радиостанции, и она включается автоматически.

CD 300 / CD 400

Нажать кнопку ◀◀ или ▶▶ на несколько секунд для запуска поиска следующей станции в данном диапазоне.

По достижении требуемой частоты станция включается автоматически.

Примечание

Поиск радиостанций вручную: Если радиоприемник не найдет ни одной радиостанции, он автоматически переключится на более чувствительный уровень поиска. Если и после этого радиоприемник не найдет ни одной радиостанции, вновь будет включена последняя активная частота настройки.

Примечание

Диапазон частот FM: если включена функция RDS, то производится поиск только RDS-станций с символом 137, а если включен режим объявлений о дорожном движении (TR), то производится поиск только станций с объявлениями о дорожном движении с символом 137.

Настройка радиостанций вручную

Диапазон FM

Только на Navi 600: нажмите кнопку **MENU**, чтобы открыть меню FM, и выберите **Ручная настройка FM**.

Повернуть ручку **MENU** и установить оптимальную частоту на всплывающем дисплее.

Диапазон AM

Повернуть ручку **MENU** и установить оптимальную частоту на всплывающем дисплее.

Списки автосохранения

Функция автосохранения позволяет найти радиостанции с наилучшим приемом в определенном диапазоне и сохранить их в памяти системы автоматически.

Navi 600:



Примечание

Выделяются текущие принимаемые радиостанции.

CD 400:

AS-Stations		FM AS1	
1 FM 89.3	4 FM 96.7	5 FM 99.2	
2 FM 90.7	6 FM 102.6		
3 FM 93.2			

Примечание

Текущая принимаемая радиостанция выделяется с помощью 🔊.

В каждом частотном диапазоне предусмотрены по два списка автосохранения (**AS 1**, **AS 2**), в каждом из которых можно сохранить настройки шести станций.

Автоматическое сохранение радиостанций в памяти

Следует нажимать кнопку **AS** до тех пор, пока не появится сообщение системы автосохранения.

В двух списках автосохранения будут сохранены 12 радиостанций текущего диапазона частот с самыми сильными сигналами.

Для временного прерывания процедуры автосохранения следует нажать ручку **MENU**.

Сохранение радиостанций в памяти вручную

Радиостанции можно также сохранить в списках автосохранения вручную.

Настройте станцию, которую вы хотите сохранить.

Чтобы открыть список автосохранения или переключиться на другой список автосохранения, следует одновременно нажать кнопку **AS**.

Сохранение станции в определенной части списка: нажмите соответствующую кнопку с номером станции 1...6 до появления сообщения о подтверждении сохранения.

Примечание

В процессе автоматического сохранения радиостанций сохраненные вручную радиостанции перезаписываются новыми.

Просмотр станции

Чтобы открыть список автосохранения или переключиться на другой список автосохранения, следует одновременно нажать кнопку **AS**.

Кратковременно нажмите одну из кнопок с номером станции 1...6, чтобы открыть станцию в соответствующей части списка.

Списки избранного

Станции на любых частотах можно сохранить в списке избранных в ручном режиме.

Navi 600



В каждом списке избранных можно сохранить 6 станций. Количество доступных списков можно настроить (см. ниже).

Примечание

Выделяются текущие принимаемые радиостанции.

Сохранение станции

Настройте станцию, которую вы хотите сохранить.

Кратковременно нажмите на кнопку **FAV** для открытия списка избранных станций или для перехода к другому списку.

Сохранение станции в определенной части списка: нажмите соответствующую кнопку с номером станции 1...6 до появления сообщения о подтверждении сохранения.

Просмотр станции

Кратковременно нажмите на кнопку **FAV** для открытия списка избранных станций или для перехода к другому списку. Кратковременно нажмите на одну из кнопок с номером станции 1...6 для открытия станции в соответствующей части списка.

Определение количества доступных списков

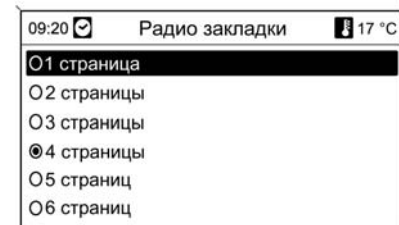

Нажмите кнопку **CONFIG**.

Выберите **Настройки радио** и затем **Радио закладки**.

Выберите требуемое количество доступных списков.

CD 300 / CD 400

FAV page 1 of 6		/FAV 1
1 FM 89.3	4 FM 102.6	
2 FM 100.8	5 FM 94.2	🔊
3 FM 96.7	6 FM 104.3	

В каждом списке избранных можно сохранить 6 станций. Количество доступных списков можно настроить (см. ниже).

CD 300: Количество доступных списков нельзя настроить.

Примечание

Текущая принимаемая радиостанция выделяется с помощью 🔊.

Сохранение станции

Настройте станцию, которую вы хотите сохранить.

Кратковременно нажмите на кнопку **FAV** для открытия списка избранных станций или для перехода к другому списку.

Сохранение станции в определенной части списка: нажмите соответствующую кнопку с номером станции 1...6 до появления сообщения о подтверждении сохранения.

Просмотр станции

Кратковременно нажмите на кнопку **FAV** для открытия списка избранных станций или для перехода к другому списку.

Кратковременно нажмите на одну из кнопок с номером станции 1...6 для открытия станции в соответствующей части списка.

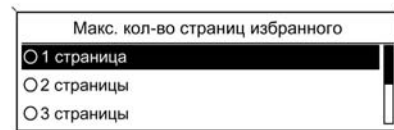
Определение количества доступных списков
(Кроме CD 300)

Нажмите кнопку **CONFIG**.

Выберите **Настройки радио** и затем **Избранное: радио**.

Выберите требуемое количество доступных списков.

Меню диапазонов частот

Дополнительные возможности выбора радиостанций доступны через специальные меню частотных диапазонов.

При активном главном меню радиоприемника нажмите ручку **MENU** для открытия соответствующего меню диапазонов.

Примечание

Ниже для примера показаны определенные дисплеи диапазона FM.

Navi 600**Список закладок**

Выберите **Список закладок**. На экране появятся все радиостанции, сохраненные в списках избранных.



Выберите нужную станцию.

Примечание

Текущая принимаемая радиостанция выделяется с помощью .

Ручная настройка

Описание см. выше в разделе "Настройка радиостанций вручную".

Списки радиостанций

Выберите **Список станций AM** или **Список станций FM**.

На экране появится список всех радиостанций AM/FM в данной зоне приема радиосигнала.

Примечание

Если предварительно не был создан список радиостанций, информационно-развлекательная система выполняет автоматический поиск станций.



Выберите нужную станцию.

Примечание

Текущая принимаемая радиостанция выделяется с помощью .

Обновление списков радиостанций

Если радиостанции, сохраненные в особом списке диапазонов, больше не принимаются радиоприемником:

Выберите соответствующую команду для обновления списка радиостанций.

Запускается поиск станций. По окончании поиска начнется воспроизведение предварительно выбранной радиостанции.

Для отмены поиска: нажмите ручку MENU.

Примечание

Если список радиостанций для конкретного диапазона частот обновляется, то соответствующий список категорий (если он имеется) также обновляется.

Важная информация об обновлении списков радиостанций

Тюнер информационно-развлекательной системы постоянно обновляет список радиостанций в фоновом режиме. Поэтому список радиостанций всегда состоит из стан-

ций с хорошим уровнем приема сигнала в каждой конкретной зоне. Автоматическое обновление занимает некоторое время, поэтому в течение некоторого времени после пересечения границы зон не все станции будут приниматься одинаково хорошо. Обновление списка станций можно ускорить, выбрав соответствующую команду.

Списки категорий

Многие RDS радиостанции ⇨ 137 осуществляют вещание с передачей кодаPTY, который указывает тип передаваемой программы (например, новости). Некоторые радиостанции также меняют кодPTY в зависимости от текущего содержимого передачи.

Информационно-развлекательная система сохраняет радиостанции RDS, отсортированные по типу программы, в соответствующем списке категорий.

Чтобы найти тип программы, передаваемой радиостанцией: выберите определенную опцию списка категорий.



Отображается список доступных на данный момент типов программ вещания.

Выберите требуемый тип программы.

Отображается список радиостанций, передающих программу выбранного типа.

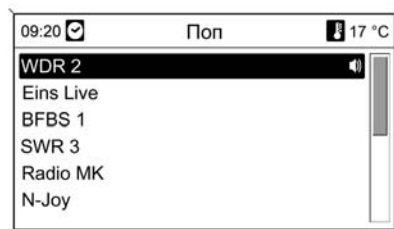

Выберите нужную станцию.

Списки категорий обновляются при обновлении соответствующих списков станций.

Примечание

Текущая принимаемая радиостанция выделяется с помощью 🔊.

CD 300 / CD 400



Перечень избранного

Выберите **Перечень избранного**.

На экране появятся все радиостанции, сохраненные в списках избранных.



Выберите нужную станцию.

Примечание

Текущая принимаемая радиостанция выделяется с помощью 🔊.

Списки радиостанций

Выберите **AM Перечень станций** или **Перечень FM станций**.

На экране появится список всех радиостанций AM/FM в данной зоне приема радиосигнала.

Примечание

Если предварительно не был создан список радиостанций, информационно-развлекательная система выполняет автоматический поиск станций.

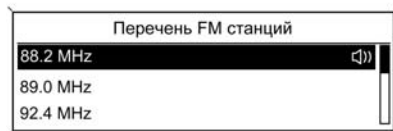

Выберите нужную станцию.

Примечание

Текущая принимаемая радиостанция выделяется с помощью .

Обновление списков радиостанций

Если радиостанции, сохраненные в особом списке диапазонов, больше не принимаются радиоприемником:

Выберите соответствующую команду для обновления списка радиостанций.

CD 400: Тюнер информационно-развлекательной системы постоянно обновляет список FM-радиостанций в фоновом режиме. Ручная настройка не требуется.

Запускается поиск станций. По окончании поиска начинается воспроизведение последней выбранной радиостанции.

Чтобы прервать процедуру поиска радиостанции, следует нажать ручку **MENU**.

Примечание

Если список радиостанций для конкретного диапазона частот обновляется, то соответствующий список категорий (если он имеется) также обновляется.

Списки категорий

Многие RDS радиостанции  137 осуществляют вещание с передачей кода PTY, который указывает тип передаваемой программы (например, новости). Некоторые радиостанции также меняют код PTY в зависимости от текущего содержания передачи.

Информационно-развлекательная система сохраняет радиостанции RDS, отсортированные по типу программы, в соответствующем списке категорий.

Чтобы найти тип программы, передаваемой радиостанцией: выберите определенную опцию списка категорий.

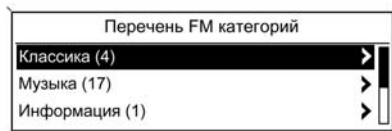

Отображается список доступных на данный момент типов программ вещания.

Выберите требуемый тип программы.

Отображается список радиостанций, передающих программу выбранного типа.

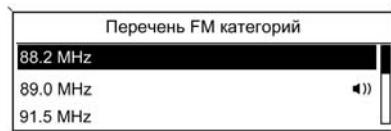

Выберите нужную станцию.

CD 300: Начинается поиск радиостанции выбранного типа и ее последующее воспроизведение.

Списки категорий обновляются при обновлении соответствующих списков станций.

Примечание

Текущая принимаемая радиостанция выделяется с помощью .

Система радиоданных (RDS)

Система радиоинформации (RDS) представляет собой службу для станций диапазона FM, который значительно облегчает поиск нужных радиостанций с наилучшим приемом.

Преимущества RDS

- На дисплее вместо частоты вещания заданной станции отображается название ее программы.
- Информационно-развлекательная система осуществляет поиск только по станциям с RDS.
- С помощью функции AF (альтернативная частота) «Районирование» информационно-развлекательная система всегда выполняет настройку на частоту станции с наилучшим приемом.

- В зависимости от принимаемой станции информационно-развлекательная система отображает радиотекст, который может содержать, например, информацию о текущей программе.

Navi 600



Настройка RDS

Порядок открытия меню настройки RDS:

Нажмите кнопку **CONFIG**.

Выберите **Настройки радио** и затем **Опции RDS**.

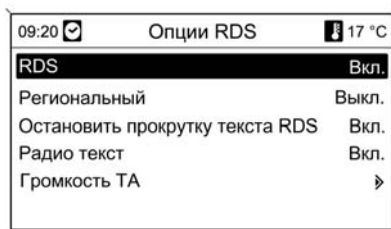

Включение и выключение RDS

Установить **RDS** в положение **Вкл.** или **Выкл.**

Включение и выключение районирования

(Для выполнения районирования должна быть активизирована система RDS.)

В определенные промежутки времени некоторые RDS-станции осуществляют региональное вещание различных программ на разных частотах.

Установить **Региональный** в положение **Вкл.** или **Выкл.**

Выбираются только альтернативные частоты (AF) с одинаковыми региональными программами.

Если районирование выключено, альтернативные частоты станций выбираются независимо от региональных программ.

Прокрутка текста RDS

Некоторые RDS-станции в строках для отображения названия программы помещают также дополнительную информацию. На это время название программы скрывается.

Порядок блокирования отображения дополнительной информации:

Установить **Остановить прокрутку текста RDS** в положение **Вкл.**

Радиотекст

Если система RDS и прием RDS-станции активизированы, информация о текущей принимаемой программе и сведения о воспроизводимой в тот момент музыкальной дорожке отображаются под названием программы.

Порядок отображения и скрытия информация:

Установить **Радио текст** в положение **Вкл.** или **Выкл.** .

Громкость ТА

Можно предварительно настроить громкость объявлений о дорожном движении (ТА) ↻ 125.

Радиообъявления о дорожном движении

(TR = программа о дорожном движении)

Станции радиообъявлений о дорожном движении – это RDS-станции, передающие новости о дорожном движении.

Включение и выключение радиообъявлений о дорожном движении

Включение и выключение функции готовности к приему радиообъявлений о дорожном движении информационно-развлекательной системы:

Нажмите кнопку **TR**.

- Если функция приема радиообъявлений о дорожном движении включена, на экране отобража-

ются черные квадратные скобки [] (серые — если функция выключена).

- Осуществляется прием только станций, передающих радиообъявления о дорожном движении.
- Если текущая станция не передает радиообъявления о дорожном движении, автоматически начинается поиск следующей станции, которая передает такие радиообъявления.
- После настройки на станцию, передающую радиообъявления о дорожном движении, на экране отображается [TR] черным цветом. Если станции, передающие радиообъявления о дорожном движении, не найдены, то TR отображается серым цветом.
- Объявления о дорожном движении воспроизводятся с предварительно установленной громкостью ТА ↻ 125.
- Если функция приема радиообъявлений о дорожном движении включена, звуковоспроизведе-

ние CD/MP3-плеера прерывается на время радиообъявления о дорожном движении.

Прослушивание только радиообъявлений о дорожном движении

Включите радиообъявления о дорожном движении и уменьшите до минимума громкость информационно-развлекательной системы.

Блокирование радиообъявлений о дорожном движении

Порядок блокировки радиообъявлений о дорожном движении, например, во время звуковоспроизведения CD/MP3-плеера:

Нажать кнопку **TR** на ручке **MENU** для подтверждения блокирования на экране.

Радиообъявление о дорожном движении прерывается, но функция приема радиообъявлений о дорожном движении остается включенной.

EON (другие расширенные сети)

В режиме EON можно прослушивать радиообъявления о дорожном движении, даже если заданная пользователем радиостанция не передает собственные радиообъявления о дорожном движении. Если такая станция выбрана, она отображается в главном меню радиоприемника как станция, передающая радиообъявления о дорожном движении **TP**.

CD 300 / CD 400**Настройка RDS**

Порядок открытия меню настройки RDS:

Нажмите кнопку **CONFIG**.

Выберите **Настройки радио** и затем **Опции RDS**.

CD 300: выберите **Настройки аудио** и затем **Опции RDS**.

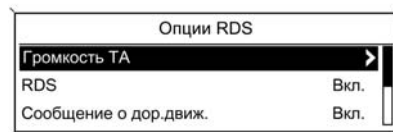
**Громкость TA**

Можно предварительно настроить громкость объявлений о дорожном движении (TA) ↕ 125.

Включение и выключение RDS

Установите **RDS** в положение **Вкл.** или **Выкл.**.

Сообщение о дор.движ.

Порядок постоянного включения или выключения функции TA:

Установите **Сообщение о дор.движ.** в положение **Вкл.** или **Выкл.**.

Включение и выключение районирования

(Для выполнения районирования должна быть активизирована система RDS.)

В определенные промежутки времени некоторые RDS-станции осуществляют региональное вещание различных программ на разных частотах.

Установите **Региональный (REG)** в положение **Вкл.** или **Выкл.**.

Выбираются только альтернативные частоты (AF) с одинаковыми региональными программами.

Если районирование выключено, альтернативные частоты станций выбираются независимо от региональных программ.

Прокрутка текста RDS

Некоторые RDS-станции не выводят имя программы в дисплейной строке, чтобы отображать дополнительную информацию.

Порядок блокирования отображения дополнительной информации:

Установите RDS-**Задержать прокрутку** в положение **Вкл.**

Текст радио:

Если система RDS и прием RDS-станции активизированы, информация о текущей принимаемой программе и сведения о воспроизводимой в тот момент музыкальной дорожке отображаются под названием программы.

Порядок отображения и скрытия информация:

Установите **Текст радио:** в положение **Вкл.** или **Выкл.**

Радиообъявления о дорожном движении

(TR = программа о дорожном движении)

Станции радиообъявлений о дорожном движении – это RDS-станции, передающие новости о дорожном движении.

Включение и выключение радиообъявлений о дорожном движении

Включение и выключение функции готовности к приему радиообъявлений о дорожном движении информационно-развлекательной системы:

Нажмите кнопку **TR**.

- Если функция приема радиообъявлений о дорожном движении включена, в главном меню радиоприемника отображаются квадратные скобки [].
- Осуществляется прием только станций, передающих радиообъявления о дорожном движении.
- Если текущая станция не передает радиообъявления о дорожном движении, автоматически начинается поиск следующей станции, которая передает такие радиообъявления.

- После настройки на станцию, передающую радиообъявления о дорожном движении, в главном меню радиоприемника отображается [TR].

- Объявления о дорожном движении воспроизводятся с предварительно установленной громкостью TA ⇨ 125.

- Если функция приема радиообъявлений о дорожном движении включена, звуковоспроизведение CD/MP3-плеера прерывается на время радиообъявления о дорожном движении.

Прослушивание только радиообъявлений о дорожном движении

Включите радиообъявления о дорожном движении и уменьшите до минимума громкость информационно-развлекательной системы.

Блокирование радиообъявлений о дорожном движении

Порядок блокировки радиообъявлений о дорожном движении, например, во время звуковоспроизведения CD/MP3-плеера:

Нажать кнопку **TP** на ручке **MENU** для подтверждения блокирования на экране.

Радиообъявление о дорожном движении прерывается, но функция приема радиообъявлений о дорожном движении остается включенной.

EON (другие расширенные сети)

В режиме EON можно прослушивать радиообъявления о дорожном движении, даже если заданная пользователем радиостанция не передает собственные радиообъявления о дорожном движении. Если такая станция выбрана, она отображается в главном меню радиоприемника как станция, передающая радиообъявления о дорожном движении **TP**.

CD-плеер

Общие сведения

Navi 600

CD-плеер информационно-развлекательной системы позволяет воспроизводить аудио-компакт-диски и компакт-диски с файлами в формате MP3/WMA.

Важная информация об аудио-компакт-дисках и дисках с файлами в формате MP3/WMA

Внимание

Строго запрещается вставлять в аудио-плеер диски DVD, одноразовые компакт-диски диаметром 8 см или компакт-диски фигурной формы.

Запрещается наносить какие-либо наклейки на компакт-диски. Эти диски могут застрять в приводе компакт-дисков, что приведет к выходу привода из строя. После такого отказа возникнет необходимость в дорогостоящей замене устройства звуковоспроизведения.

- Аудио-компакт-диски с защитой от копирования, не соответствующие стандарту аудио-компакт-дисков, могут воспроизводиться неправильно или совсем не воспроизводиться.
- Компакт-диски CD-R и CD-RW, записанные пользователем, менее стойки к неправильному обращению, чем купленные в магазине звуковые компакт-диски. Необходимо надлежащим образом обращаться с дисками CD-R и CD-RW, особенно с теми, которые записаны пользователем; см. ниже.

- Компакт-диски CD-R и CD-RW, записанные пользователем, могут воспроизводиться неправильно или совсем не воспроизводиться.
- На компакт-дисках смешанного типа (содержащих звуковые дорожки и данные, например, MP3) обнаруживаются и воспроизводятся только звуковые дорожки.
- При замене компакт-дисков не оставляйте отпечатков пальцев на дисках.
- Сразу же после извлечения компакт-дисков из аудиоплеера уберите их в упаковочные конверты для защиты от повреждения и загрязнения.
- Грязь и жидкость на компакт-дисках могут загрязнять линзы аудиоплеера внутри устройства, что может вызывать сбои.
- Защищайте компакт-диски от воздействия высокой температуры и прямого солнечного света.

- Ограничения для данных, сохраненных на компакт-диске MP3/WMA:

Максимальная глубина структуры папок: 11 уровней.

Максимальное число MP3/WMA-файлов, которое может быть сохранено: 1000.

Нельзя воспроизводить WMA-файлы с технологией Digital Rights Management (DRM) из музыкальных интернет-магазинов.

WMA-файлы можно воспроизводить безопасно только при условии, что они создавались с помощью Windows Media Player версии 8 или выше.

Допустимые расширения аудиофайлов: .m3u, .pls

Элементы списка воспроизведения должны быть представлены в виде относительных путей.

- В этой главе описываются только воспроизведение MP3-файлов, работа с WMA-файлами анало-

гична. При загрузке WMA-файлов открываются соответствующие меню MP3.

CD 300 / CD 400

CD-плеер информационно-развлекательной системы позволяет воспроизводить аудио-компакт-диски и компакт-диски с файлами в формате MP3/WMA.

Важная информация об аудио-компакт-дисках и дисках с файлами в формате MP3/WMA

Внимание

Строго запрещается вставлять в аудио-плеер диски DVD, одночисные компакт-диски диаметром 8 см или компакт-диски фигурной формы.

Запрещается наносить какие-либо наклейки на компакт-диски. Эти диски могут застрять в приводе компакт-дисков, что приведет к выходу привода из строя. После такого отказа возникнет необходимость в дорогостоящей замене устройства звуковоспроизведения.

- Можно использовать компакт-диски следующих форматов:
CD-ROM тип 1 и тип 2.
CD-ROM XA тип 2, формат 1 и формат 2.
- Можно использовать файлы следующих форматов:

ISO9660 уровень 1, уровень 2, (Romeo, Joliet).

MP3- и WMA-файлы, отличающиеся от указанных выше форматов, могут воспроизводиться неправильно, а их названия и названия папок могут неправильно отображаться.

- Аудио-компакт-диски с защитой от копирования, не соответствующие стандарту аудио-компакт-дисков, могут воспроизводиться неправильно или совсем не воспроизводиться.
- Компакт-диски CD-R и CD-RW, записанные пользователем, менее стойки к неправильному обращению, чем купленные в магазине звуковые компакт-диски. Необходимо надлежащим образом обращаться с дисками CD-R и CD-RW, особенно с теми, которые записаны пользователем. См. ниже.
- Компакт-диски CD-R и CD-RW, записанные пользователем, могут воспроизводиться непра-

вильно или совсем не воспроизводиться. В таких случаях аппаратная ошибка будет исключена.

- На компакт-дисках смешанного типа (содержащих звуковые дорожки и сжатые данные, например, MP3), звуковые дорожки и сжатые файлы могут открываться по отдельности.
- При замене компакт-дисков не оставляйте отпечатков пальцев на дисках.
- Сразу же после извлечения компакт-дисков из CD-плеера уберите их в упаковочные конверты для защиты от повреждения и загрязнения.
- Грязь и жидкость на компакт-дисках могут загрязнять линзы CD-плеера внутри устройства, что может вызывать сбои.
- Защищайте компакт-диски от воздействия высокой температуры и прямого солнечного света.

- Ограничения для данных, сохраненных на компакт-диске MP3/WMA:

Количество дорожек: максимум 999.

Количество папок: максимум 255.

Максимальная глубина структуры папок: максимум 64 (рекомендуется: максимум 8 уровней).

Количество списков воспроизведения: максимум 15.

Количество дорожек в каждом списке воспроизведения: максимум 255.

Допустимые расширения аудио-файлов: .m3u, .pls, .asx, .wpl.

- В этой главе описываются только воспроизведение MP3-файлов, работа с WMA-файлами аналогична. При загрузке WMA-файлов открываются соответствующие меню MP3.

Использование

Navi 600



Воспроизведение компакт-диска

Вставьте компакт-диск этикеткой вверх в слот для компакт-диска и убедитесь, что он полностью вошел в слот.

Воспроизведение компакт-диска начинается автоматически, при этом отображается меню **Аудио CD** или **Аудио MP3**.

Если компакт-диск уже находится в устройстве, но меню **Аудио CD** или **Аудио MP3** неактивно:

Нажмите кнопку **CD/AUX**.

Открывается меню **Аудио CD** или **Аудио MP3** и начинается воспроизведение компакт-диска.

В зависимости от данных, записанных на аудио-компакт-диске или MP3-диске, на дисплей может выводиться разная информация о компакт-диске и текущей музыкальной дорожке.

Если меню **Аудио CD** или **Аудио MP3** не появляется после нажатия кнопки **CD/AUX**, значит в слоте для компакт-дисков находится навигационный компакт-диск. Чтобы удалить навигационный компакт-диск, следует нажать кнопку **CD EJECT**.

Выбор дорожки

Поверните ручку **MENU**, чтобы отобразить список всех дорожек компакт-диска. По умолчанию выбрана текущая дорожка.

Выберите требуемую дорожку.

Переход к следующей или предыдущей дорожке

Кратковременно нажать кнопку ◀◀ или ▶▶ один или несколько раз.

Поиск дорожки в направлении вперед или назад

Кратковременно нажать кнопку ◀◀ или ▶▶, затем — кнопку ◀◀ или ▶▶ еще раз и удерживать ее в нажатом состоянии до тех пор, пока не появится требуемая дорожка.

Ускоренная перемотка вперед и назад

Нажать кнопку ◀◀ или ▶▶ и удерживать ее соответственно для ускоренной перемотки вперед или назад в пределах текущей звуковой дорожки.

Выбор дорожки с помощью меню CD или MP3

Во время воспроизведения компакт-диска



Нажать кнопку **MENU** для открытия меню компакт-диска.

Воспроизведение всех дорожек в случайном порядке: установить **Случайный выбор (RDM)** в положение **Вкл.**

Порядок выбора дорожки аудио-компакт-диска: нажать **Список названий** и выбрать желаемую дорожку.

Во время воспроизведения MP3-диска



Нажать кнопку **MENU** для открытия меню MP3.

Воспроизведение всех дорожек в случайном порядке: установить **Случайный выбор (RDM)** в положение **Вкл.**

Порядок выбора дорожки из папки или списка воспроизведения (если имеется): выбрать **Папка** или **Плейлисты**.

Выбрать нужную папку или список воспроизведения и затем выбрать дорожку.

Выбрать **Поиск** для отображения меню с дополнительными опциями для поиска и выбора дорожек.



Поиск может занять несколько минут (в зависимости от количества сохраненных дорожек).

Выбрать вариант поиска и затем желаемую дорожку.

Извлечение компакт-диска

Нажмите кнопку **CD EJECT**.

Привод выталкивает компакт-диск из слота.

Если после извлечения компакт-диск не будет вынут, он через несколько секунд вновь загружается в плеер.

CD 300 / CD 400

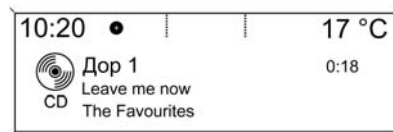

Воспроизведение компакт-диска

Чтобы открыть меню CD или MP3, следует нажать кнопку **CD/AUX**.

Если компакт-диск уже находится в CD-плеере, то начнется его воспроизведение.

В зависимости от данных, записанных на аудио-компакт-диске или MP3-диске, на дисплей может вы-

водится разная информация о компакт-диске и текущей музыкальной дорожке.

Установка компакт-диска

Вставить компакт-диск этикеткой вверх в слот для компакт-дисков и убедиться, что он полностью вошел в слот.

Изменение стандартного отображения страницы (Только CD 300.)

Во время воспроизведения CD или MP3-диска: нажать ручку **MENU** и выбрать **Вид стр. CD по умолчанию** или **Вид стр. MP3 по умолчанию**.

Выбрать желаемую опцию.

Изменение уровня папки

(Только CD 300, воспроизведение MP3.)

Нажать кнопку [иконка] или [иконка] для перехода к более высокому или низкому уровню папок.

Переход к следующей или предыдущей дорожке

Кратковременно нажать кнопку ◀◀ или ▶▶.

Ускоренная перемотка вперед и назад

Нажать кнопку ◀◀ или ▶▶ и удерживать ее соответственно для ускоренной перемотки вперед или назад в пределах текущей звуковой дорожки.

Выбор дорожки с помощью меню CD или MP3

Во время воспроизведения компакт-диска

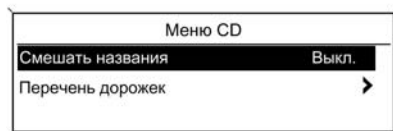

Нажать кнопку **MENU** для открытия меню компакт-диска.

Воспроизведение всех дорожек в случайном порядке: установить **Смешать названия** в положение **Вкл.**.

Порядок выбора дорожки аудио-компакт-диска: нажать **Перечень дорожек** и выбрать желаемую дорожку.

Во время воспроизведения MP3-диска



Нажать кнопку **MENU** для открытия меню MP3.

Воспроизведение всех дорожек в случайном порядке: установить **Смешать названия** в положение **Вкл.**.

Порядок выбора дорожки из папки или списка воспроизведения (если имеется): выбрать **Список воспр/папки**.

Выбрать нужную папку или список воспроизведения и затем выбрать дорожку.

Примечание

Если компакт-диск одновременно содержит звуковые данные и MP3-данные, звуковые данные можно выбрать из **Список воспр/папки**.

Чтобы открыть меню с дополнительными пунктами для поиска и выбора дорожек: выбрать **Поиск**. Набор доступных пунктов зависит от типа данных, записанных на компакт-диск MP3.

Поиск данных на компакт-диске MP3 может занять несколько минут. В это время прослушивается последняя найденная радиостанция.

Извлечение компакт-диска

Нажмите кнопку **CD EJECT**.

Привод выталкивает компакт-диск из слота.

Если после извлечения компакт-диск не будет вынут, он через несколько секунд вновь загружается в плеер.

Вспомогательный вход AUX

Общие сведения

Под откидной приборной панелью на центральной консоли имеется гнездо AUX для подключения внешних источников аудиосигналов.



Отжать кнопку вверх, а затем откинуть приборную панель.

Navi 600:



CD 300 / CD 400:

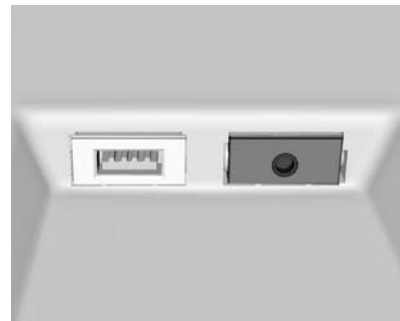

Примечание

Розетку всегда следует содержать в чистоте и в сухости.

Например, через вход AUX можно подключить портативный CD-плеер с разъемом 3,5 мм.

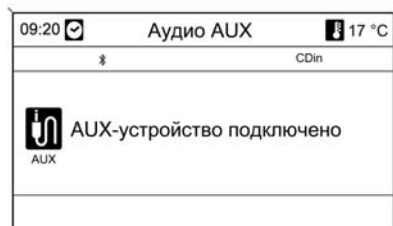
Использование**Navi 600**

Для включения режима AUX требуется один или несколько раз нажать кнопку **CD/AUX**.

Источник аудиосигнала, подключенный через разъем AUX, управляется только элементами управления самого источника аудиосигнала.

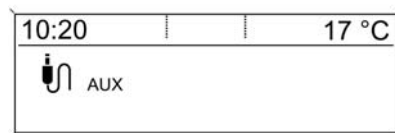
CD 300 / CD 400

Для включения режима AUX требуется один или несколько раз нажать кнопку **CD/AUX**.

Источник аудиосигнала, подключенный через разъем AUX, управляется только элементами управления самого источника аудиосигнала.

USB-порт**Общие сведения**

Под откидной приборной панелью на центральной консоли имеется гнездо USB для подключения внешних источников аудиосигналов.



Отжать кнопку вверх, а затем откинуть приборную панель.

Navi 600



Подключенными к USB-порту устройствами можно управлять с помощью органов управления и меню информационно-развлекательной системы.

Примечание

Не следует вставлять USB-накопители длиной более 50 мм. Более длинное устройство может быть повреждено при складывании вниз приборной панели.

Примечание

Розетку всегда следует содержать в чистоте и в сухости.

К USB-порту можно подключить MP3-плеер, USB-накопитель или iPod.

Этими устройствами можно управлять с помощью органов управления и меню информационно-развлекательной системы.

Примечание

Информационно-развлекательная система поддерживает не все модели MP3-плееров, USB-накопителей и плееров iPod.

Важная информация

MP3-плеер и USB-накопители

- Подключенные MP3-плееры и USB-накопители должны соответствовать спецификации USB Mass Storage Class (USB MSC).
- Поддерживаются только MP3-плееры и USB-накопители с размером сектора не более 64 кбайт в файловой системе FAT16/FAT32.
- Жесткие диски не поддерживаются.
- Концентраторы USB не поддерживаются.

- Ограничения для данных, сохраненных на MP3-плеере или USB-устройстве:

Максимальная глубина структуры папок: 11 уровней.

Максимальное число MP3/WMA-файлов, которое может быть сохранено: 1000.

Нельзя воспроизводить WMA-файлы с технологией Digital Rights Management (DRM) из музыкальных интернет-магазинов.

WMA-файлы можно воспроизводить безопасно только при условии, что они создавались с помощью Windows Media Player версии 8 или выше.

Допустимые расширения аудиофайлов: .m3u, .pls

Элементы списка воспроизведения должны быть представлены в виде относительных путей.

Нельзя устанавливать системный атрибут для файлов и папок с аудиоданными.

CD 400



Примечание

Не следует вставлять USB-накопители длиной более 50 мм. Более длинное устройство может быть повреждено при складывании вниз приборной панели.

Примечание

Розетку всегда следует содержать в чистоте и в сухости.

К USB-порту можно подключать следующие устройства:

- iPod
- Zune

- Устройство PlaysForSure (PFD)

- USB-накопитель

Этими устройствами можно управлять с помощью органов управления и меню информационно-развлекательной системы.

Примечание

Информационно-развлекательная система поддерживает не все модели устройств iPod, Zune, PFD или USB-накопителей.

Воспроизведение сохраненных звуковых файлов

Navi 600

MP3-плеер / приводы USB



Для включения аудиорежима USB требуется один или несколько раз нажать кнопку **CD/AUX**.

Начинается воспроизведение звуковых файлов, сохраненных на USB-носителе.

Работа с источниками данных, подключенными через USB-порт, аналогична процедуре для аудиофайлов MP3/WMA ⇨ 145.

iPod



Для включения аудиорежима iPod требуется один или несколько раз нажать кнопку **CD/AUX**.

Начинается воспроизведение звуковых файлов, сохраненных на iPod.

Работа с iPod, подключенным через порт USB, в основном аналогична процедуре для аудиофайлов MP3/WMA ⇨ 145.

Ниже описаны некоторые различия/дополнения.

Функции iPod



Выбор и воспроизведение дорожек зависят от типа сохраненных данных.

Нажмите кнопку **MENU** и выберите **Поиск** для отображения доступных вариантов.

Поиск устройства может занять несколько секунд.

CD 400

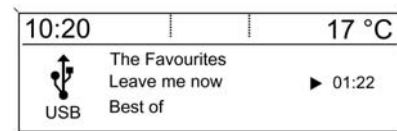

Для включения режима USB требуется один или несколько раз нажать кнопку **CD/AUX**.

Начинается воспроизведение звуковых файлов, сохраненных на USB-носителе.

Работа с источниками данных, полученными через USB-порт, аналогична процедуре для MP3-файлов CD ⇨ 145.

Ниже описаны некоторые различия/дополнения.

Особенности работы и параметры дисплеев описаны только для USB-устройств. Работа других устройств, таких как iPod или Zune, аналогична.

Выбор дорожки с помощью меню USB



Нажать кнопку **MENU**, чтобы открыть меню USB.

Проигрывание всех дорожек в списке: выбрать **Воспроизвести все**.

Для отображения меню с дополнительными пунктами для поиска и выбора дорожек: выбрать **Поиск**.

Поиск данных на USB-устройстве может занять несколько минут. В это время прослушивается последняя найденная радиостанция.

Воспроизведение всех дорожек в случайном порядке: установить **Случайное воспроизведение** в положение **Вкл.**.

Повторное воспроизведение текущей дорожки: установить **Повторить** в положение **Вкл.**.

Навигация

Общие сведения

Навигационная система ведет к требуемой цели поездки надежно и без изучения карт, даже если водитель совершенно незнаком с местностью.

При использовании режима динамического сопровождения к цели в расчете маршрута учитывается текущая дорожная ситуация. Для этого информационно-развлекательная система через RDS-TMC получает сообщения о ситуации на дорогах текущей зоны приема.

Однако навигационная система не способна учитывать дорожно-транспортные происшествия, последние изменения ПДД и неожиданно возникшие опасности или препятствия (например, дорожные работы).

Внимание

Использование навигационной системы не освобождает водителя от ответственности за надлежащее бдительное отношение к дорожному движению. Всегда следует соблюдать соответствующие правила дорожного движения. Если навигационная инструкция противоречит правилам дорожного движения, следует выполнять требования правил дорожного движения.

Работа навигационной системы

Положение и перемещение автомобиля регистрируются навигационной системой посредством датчиков. Пройденный путь определяется с помощью сигнала спидометра автомобиля, направление движения при поворотах — посредством гиродатчика (инерционного компаса). Определение ме-

стоположения осуществляется по спутникам GPS (Global Positioning System).

Сопоставляя сигнал датчика с записанными на SD-карту цифровыми картами, можно установить положение объекта с точностью до 10 м.

Система сохраняет свою работоспособность и при слабом сигнале GPS, однако при этом снижается точность определения местоположения.

После задания адреса назначения или интересующего объекта (ближайшая автозаправочная станция, гостиница и т. д.) производится расчет маршрута от текущего местоположения до выбранного места назначения.

Сопровождение по маршруту обеспечивается посредством голосовых подсказок и стрелки, а также с помощью многоцветного отображения карты.

Система информации о состоянии дорожного движения ТМС и динамическое сопровождение по маршруту

Система информации о состоянии дорожного движения ТМС получает с радиостанций ТМС всю актуальную информацию о состоянии дорожного движения. В режиме динамического сопровождения по маршруту данная информация учитывается при расчете всего маршрута. При этом маршрут планируется таким образом, чтобы обеспечить объезд помех движения в соответствии с заданными критериями.

В случае появления новой помехи движения в режиме сопровождения по маршруту в зависимости от предварительных настроек выдается сообщение с вопросом, следует ли изменить маршрут или нет.

Информация о состоянии дорожного движения ТМС отображается на дисплее указания маршрута в виде символов или подробных текстовых сообщений в меню **ТМС-сообщения**.

Условием использования информации ТМС о состоянии дорожного движения является прием радиостанций с функцией ТМС в данном регионе.

Динамическая прокладка маршрута работает только в случае приема информации о дорожном движении системой информации о движении ТМС.

Функция динамического указания маршрута может быть отключена в меню **Опции навигации**, см. раздел "Указания" ⇨ 182.

Картографические данные

Все необходимые картографические данные хранятся на SD-карте, поставляемой вместе с информационно-развлекательной системой.

Подробные инструкции по работе с SD-картой и ее замене см. в разделе "Карты" ⇨ 190.

Использование

Органы управления

Наиболее важные элементы управления навигацией:

Клавиша **NAV**: включение навигации, отображение текущего положения (если ведение по маршруту отключено), отображение расчетного маршрута (если ведение по маршруту включено), переключение между режимом полноэкранный отображения карты, режимом стрелочного указания маршрута (если ведение по маршруту включено) и двухоконным режимом, см. "Индикация на дисплее" ниже.

Кнопка **DEST**: открытие меню с пунктами для ввода пункта назначения.

Восьмипозиционный

переключатель: смещение окна дисплея в представлении навигационной карты; для выбора назна-

чения требуется нажимать в требуемом направлении, чтобы навести перекрестие на место назначения на карте.

Кнопка **RPT NAV**: повтор последнего сообщения системы сопровождения маршрута.

Активация навигационной системы

Нажмите кнопку **NAV**.

На экране отобразится карта с текущим положением автомобиля, см. "Индикация на дисплее" ниже.

Сообщения функции ведения по маршруту

Помимо указаний, отображаемых на дисплее (см. "Индикация на дисплее" ниже), при включенной функции ведения по маршруту система дополнительно выдает звуковые указания.

Предварительная настройка громкости голосовых указаний функции ведения по маршруту: см. "Настройка навигационной системы" ниже.

Настройка громкости голосовых указаний функции ведения по маршруту во время работы системы: поверните ручку .

Повтор последнего голосового указания: нажмите кнопку **RPT NAV**.

Информация на экране

Система сопровождения маршрута неактивна

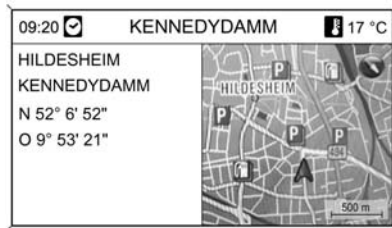

Если система сопровождения маршрута неактивна, на экране появляется указанная ниже информация:

- В верхней строке: время, название улицы текущего местоположения, атмосферная температура.
- Адрес и географические координаты текущего положения.
- Карта местности возле текущего местоположения.
- На карте: текущее положение, отмеченное красным треугольником.

Изображение компаса, указывающее направление сторон света.

При отсутствии сигнала GPS в текущем положении: под изображением компаса появляется перечеркнутый знак GPS.

Текущий масштаб отображения карты (для изменения масштаба необходимо повернуть ручку **MENU**).

Функция сопровождения маршрута активна

Если функция ведения по маршруту включена, отображается следующая информация (в зависимости от текущих настроек **Опции навигации**, см. раздел "Указания"  182):

Информация в верхней строке

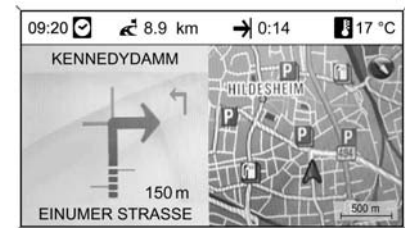

- Время
- Расстояние до пункта назначения
- Время прибытия или время в пути
- Температура наружного воздуха

Информация на стрелочном дисплее

- Большая стрелка, указывающая направление следующего поворота.
- Маленькая стрелка, указывающая направление поворота после следующего.
- Расстояние до следующего перекрестка.
- Прилегающие дороги.
- Под символом стрелки: название текущей улицы.
- Над символом стрелки: название улицы, по которой следует двигаться после ближайшего перекрестка.
- Движение по скоростным магистралям:



Направление движения и расстояние до следующего съезда с магистрали, на котором необходимо будет повернуть.

Расстояние до ближайшей СТО, парковки, пересечения и/или съезда с магистрали.

- По достижении пересечения с магистралью появляется информация о том, в каком ряду предпочтительнее двигаться:

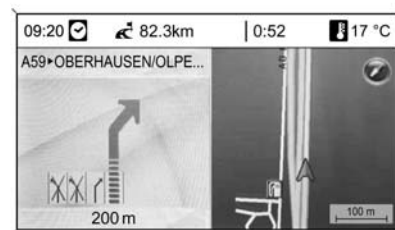

Если в меню **Отобр.сопровождения** выбрана опция **Помощник прокладки маршрута** (см. раздел "Указания" ⇨ 182), на дисплее отображается следующая иллюстрация:

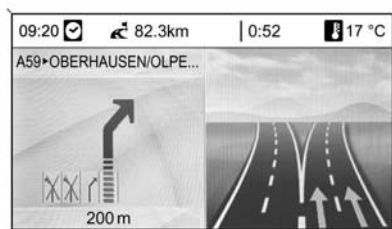

Информация на экране карты

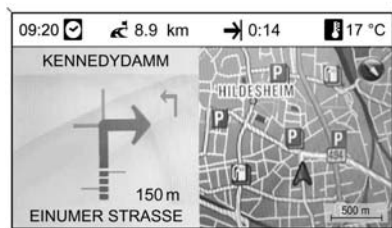

Справа от дисплея отображается следующая информация:

- Изображение компаса, указывающее направление сторон света.
- Если в текущем положении сигнал GPS отсутствует (см. раздел "Указания" ⇨ 154), под значком компаса отображается перечеркнутая надпись "GPS".
- Текущий масштаб отображения карты (для изменения масштаба необходимо повернуть ручку MENU).

На карте отображается следующая информация:

- Маршрут показан голубой линией.
- Текущее положение отмечено красным треугольником.
- Пункт назначения отмечен флажком в клетку.
- Символы на участке дороги (см. раздел "Указания" ⇨ 193) указывают на состояние дорожного

движения и интересные объекты, а также предоставляют об-щую информацию.

Установка навигационной системы

Нажмите клавишу **CONFIG**, затем выберите **Настройки навигации**, чтобы отобразить меню настроек системы навигации.

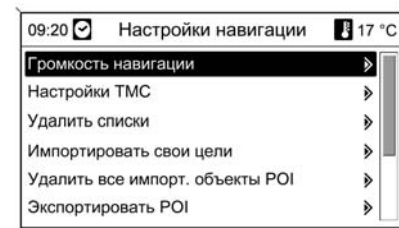

Громкость навигации

Относительную громкость сообщений навигационной системы (**Уведомление**) и источника аудиосигналов (**Фон**) во время приема навигационных сообщений можно заранее настроить.



Установите желаемые значения для **Уведомление** и **Фон**.

Для проверки текущих настроек: выбрать **Проверка громк.**

Настройки ТМС

Выберите **Типы информации**, чтобы открыть подменю с различными пунктами и выбрать типы ин-

формационных дорожных сообщений, отображаемых на карте системы сопровождения маршрута.

При выборе **Определено пользователем** можно задать типы информационных сообщений, которые будут отображаться.

Критерии сортировки

Выберите порядок отображения дорожных сообщений: по расстоянию до объектов или по названию улицы.

Голос. предупр. при неакт. навиг.

Определите, должна ли информационно-развлекательная система оповещать о неактивной функции сопровождения маршрута с помощью предупредительных сообщений.

Удалить списки

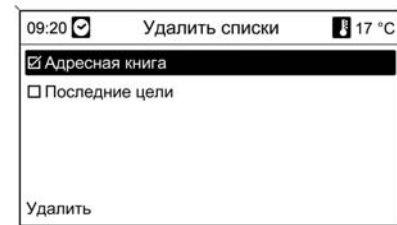

Выберите, следует ли удалить все данные в **Адресная книга** или **Последние цели**.

Импортировать свои цели

Доступно только в том случае, если к разъему USB ⇄ 150 информационно-развлекательной системы подключен накопитель с хранящимися на нем данными о точках интереса.

Порядок импортирования данных точек интереса с USB-накопителя см. в разделе "Экспорт и импорт данных о точках интереса" ниже.

Удалить все импорт. объекты POI

Доступно только в том случае, если в память информационно-развлекательной системы были импортированы данные точек интереса, см. раздел "Экспорт и импорт данных о точках интереса" ниже.

Выберите этот элемент меню, чтобы удалить все импортированные данные о точках интереса из папки myPOIs информационно-развлекательной системы.

Примечание

Также невозможно напрямую удалить отдельные точки интереса из папки myPOIs.

Если необходимо удалить адрес импортированной отдельной точки интереса, импортируйте в информационно-развлекательную систему обновленные данные, не содержащие адреса тех точек интереса, которые вы хотите удалить.

Чтобы удалить все импортированные адреса точек интереса определенной категории, выполните импорт пустого файла соответствующей категории в информационно-развлекательную систему.

Экспортировать POI

Осуществляет экспорт всех данных о точках интереса, хранящихся в папке myPOIs информационно-развлекательной системы, на USB-носитель, подключенный к разъему USB ⚡ 150, см. раздел "Экспорт и импорт данных о точках интереса" ниже.

Удалить адрес Домой

Удаляет текущий домашний адрес (отображается в меню **Ввод цели**, см. раздел "Ввод места назначения" ⚡ 167).

Экспорт и импорт данных о точках интереса

Вводные пояснения

Типы данных точек интереса

Информационно-развлекательная система работает со следующими типами данных точек интереса:

- Заданные разработчиком **Объекты POI**, хранящиеся на SD-карте с картой и отображаемые на карте в виде иконок.
Вы можете сохранять такие точки в адресной книге или как отдельные точки интереса в папке myPOIs информационно-развлекательной системы, см. ниже.
- Любимые пункты назначения, сохраненные в **Адресная книга**.
Вы можете экспортировать эти данные адресной книги на USB-носитель, чтобы, например, перенести их на другой автомобиль.
- **Собственные POI**: любимые пункты назначения, сохраненные в папке myPOIs.

Вы можете экспортировать данные отдельных точек интереса на USB-носитель, чтобы, например, перенести их на другой автомобиль.

■ Пользовательские точки

интереса: любимые пункты назначения, заданные с помощью GPS-координат (взятых, например, с топографической карты) и сохраненные в текстовом файле.

Вы можете сохранять данные о пользовательских точках интереса на внешний USB-носитель и затем импортировать их в папку myPOIs информационно-развлекательной системы, см. ниже.

■ **Импортированные POI:** любимые пункты назначения, сохраненные на внешний USB-носитель и затем импортированные в папку myPOIs информационно-развлекательной системы.

Преимущества экспортирования и импортирования точек интереса

Экспортирование и импортирование данных точек интереса имеет следующие преимущества:

■ Вы можете задать и сохранить данные любимых точек интереса один раз и затем перенести их на другой автомобиль.

См. "Экспортирование и импортирование отдельных точек интереса и записей адресной книги" ниже.

■ Вы можете задать данные любимых пунктов назначения дома и затем перенести их на свой автомобиль.

См. "Создание и импортирование пользовательских точек интереса" ниже.

■ Сохраняйте адреса, например, любимых пунктов назначения других членов семьи или пунктов назначения для вашей следующей поездки или командировки в отдельных подменю.

См. "Сохранение данных точек интереса в различных подпапках" ниже.

Экспортирование и импортирование отдельных точек интереса и записей адресной книги

Краткое описание:

1. Вставьте USB-носитель в разъем USB информационно-развлекательной системы вашего автомобиля.
2. Сохраните (экспортируйте) адреса любимых пунктов назначения на USB-носитель.
3. Вставьте USB-носитель в разъем USB информационно-развлекательной системы автомобиля, оборудованного системой Navi 600 или Navi 900.
4. Загрузите (импортируйте) данные в информационно-развлекательную систему автомобиля.

После завершения импортированных адреса можно использовать в качестве пунктов назначения при планировании маршрута.

Подробное описание см. ниже.

Экспорт данных точек интереса на USB-носитель

Вставьте USB-носитель в разъем USB информационно-развлекательной системы автомобиля, см. раздел "Разъем USB" ⇨ 150.

Нажмите клавишу **CONFIG**, выберите **Настройки навигации** и затем **Экспортировать POI**.

На экране отображается меню **Экспортировать POI**.

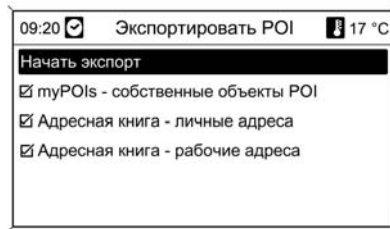

По умолчанию будет выполнен экспорт всех отдельных точек интереса, сохраненных в папке **myPOIs** и все записи адресной книги.

При необходимости вы можете отменить выделение всех типов данных адресов, экспорт которых вы не хотите выполнять.

Нажмите **Начать экспорт**, чтобы сохранить данные адресов выбранных типов на подключенном USB-носителе.

Данные адресов будут сохранены в папке **myPOIs**, расположенной в корневом каталоге USB-носителя.

Для каждой категории точек интереса, например **Ресторан** or **Частные**, в этой папке будет создана своя подпапка.

Примеры:

F:\myPOIs\Ресторан_3.poi или **F:\myPOIs\Частные_1.poi**, где **F:** — корневой директорий USB-носителя.

Примечание

Если на USB-носителе в папке **myPOIs** уже имеются файлы с данными о точках интереса той же категории, старые файлы будут заменены на новые с теми же именами.

Папку **myPOIs** и файлы с данными о точках интереса не следует переименовывать или переносить в другую папку на USB-носителе. В противном случае информационно-развлекательная система не сможет выполнить импорт данных.

Импорт данных точек интереса с USB-носителя

Вставьте USB-носитель с сохраненными данными точек интереса (подробнее см. выше) в разъем USB информационно-развлекательной системы автомобиля, см. раздел "Разъем USB" ⇨ 150.

Чтобы начать импортирование, нажмите клавишу **CONFIG**, выберите **Настройки навигации**, затем **Импортировать свои цели** и затем **Далее**.

Все данные точек интереса, сохраненные на внешний USB-носитель, будут импортированы в папку **муPOIs** информационно-развлекательной системы.

После завершения процесса импортированные точки интереса можно будет указывать в качестве пунктов назначения с помощью меню **Ввод цели**, см. раздел "Ввод пункта назначения" ⇨ 167.

Создание и импортирование пользовательских точек интереса

Пользовательские точки интереса необходимо задавать с помощью GPS-координат, которые можно взять, например, с топографической карты.

GPS-координаты и дополнительные данные адреса необходимо сохранить в текстовом файле, при этом каждый файл должен соответствовать отдельной категории точек интереса.

Краткое описание:

1. Создайте текстовые файлы для ввода данных точек интереса.
2. Введите необходимые данные адресов в текстовые файлы.
3. Сохраните текстовые файлы с введенными данными точек интереса на USB-носитель.
4. Вставьте USB-носитель в разъем USB информационно-развлекательной системы вашего автомобиля.

5. Загрузите (импортируйте) текстовые файлы с данными точек интереса в информационно-развлекательную систему.

После завершения импортированных адреса можно использовать в качестве пунктов назначения при планировании маршрута.

Подробное описание см. ниже.

Создание текстовых файлов для ввода данных точек интереса

Вы можете присвоить своим любимым адресам любые из 20 различных категорий точек интереса. Каждая категория имеет свой номер, см. "Категории точек интереса и их номера" ниже.

Для каждой категории точек интереса необходимо создать отдельный текстовый файл.

Создать текстовый файл можно с помощью любого текстового редактора.

Примечание

Текстовый редактор должен поддерживать кодировку UTF-8 (Unicode).

Имя каждого файла должно состоять из названия категории, одного символа подчеркивания и номера категории, после чего указывается расширение файла — **.poi**.

Пример имени файла:

- Деловые **_2.poi**
- Дом и быт **_8.poi**
- Культура **_15.poi**

Примечание

Имя текстового файла может содержать не более 32 символов.

Категории точек интереса и присвоенные им номера:

- (1) Частные, (2) Деловые, (3) Ресторан, (4) Отель, (5) Автомобиль, (6) Путешествия, (7) Кинотеатр, (8) Дом и быт, (9) Магазины, (10) Ручной выбор, (11) Спорт, (12) Достопримечательность, (13) Здоровоохранение, (14) Свободное время, (15) Культура, (16) Ночная жизнь, (17) Коммуникация, (18) Новости и финансы, (19) Административное учреждение, (20) Общие.

Ввод данных точек интереса в текстовые файлы

На представленной ниже иллюстрации показан пример текстового файла **Дом и быт_8.poi** с некоторыми данными точек интереса:



Данные точек интереса необходимо вводить в текстовый файл в следующем формате:

Долгота, широта, "Название точки интереса", "Любая дополнительная информация", "Номер телефона (не обязательно)"

Пример: **7.0350000, 50.6318040, "Michaels Home", "Bonn - Hellweg 6", "02379234567"**, см. приведенную выше иллюстрацию.

GPS-координаты необходимо указывать в градусах в десятичном формате.

Максимальная длина названия точки интереса составляет 60 символов. Это же ограничение действует и для полей "Дополнительная информация" и "Номер телефона".

Данные для каждой точки интереса необходимо вводить в отдельной строке, см. приведенную выше иллюстрацию.

Сохранение текстовых файлов на USB-носитель

Текстовые файлы с данными точек интереса необходимо сохранить в папке **myPOIs**, расположенной в корневом каталоге USB-носителя.

Пример: **F:\myPOIs\Дом и быт_8.poi**, где **F:** — корневой директорий USB-носителя.

После завершения импорта данных отдельных точек интереса в информационно-развлекательную систему (см. описание процедуры импортирования ниже) в меню **Импорт. объекты POI** отобразится перечень доступных категорий, как показано на представленной ниже иллюстрации:



Сохранение данных точек интереса в различных подпапках

Вы можете сохранять текстовые файлы в различных подпапках с произвольными названиями.

Примеры: **F:\myPOIs\AnnsPOIs** or **F:\myPOIs\MyJourney**, где **F:** — корневой директорий USB-носителя.

После завершения импорта сохраненных таким образом данных отдельных точек интереса в информационно-развлекательную систему (см. описание процедуры импортирования ниже) в меню **Импорт. объекты POI** отобразится перечень доступных подменю, как показано на представленной ниже иллюстрации:

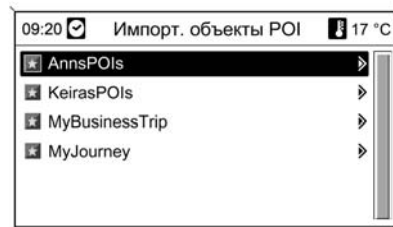

После выбора подменю отобразится перечень соответствующих категорий точек интереса.

Импорт данных точек интереса в информационно-развлекательную систему

Вставьте USB-носитель с записанными на нем данными отдельных точек интереса в разъем USB информационно-развлекательной системы автомобиля, см. раздел "Разъем USB" ⇨ 150.

Чтобы начать импортирование, нажмите клавишу **CONFIG**, выберите **Настройки навигации**, затем **Импортировать свои цели** и затем **Далее**.

Все данные точек интереса, сохраненные на внешний USB-носитель, будут импортированы в папку **myPOIs** информационно-развлекательной системы.

После завершения процесса импортированные точки интереса можно будет указывать в качестве пунктов назначения с помощью меню **Ввод цели**, см. раздел "Ввод пункта назначения" ниже.

Ввод места назначения

Нажмите клавишу **DEST**, чтобы открыть меню с различными вариантами ввода или выбора пункта назначения.



- **Домой:** выбор запрограммированного домашнего адреса (если запрограммирован). Порядок задания и изменения домашнего адреса см. в разделе "Задание домашнего адреса" ниже.

После того как будет выбран домашний адрес, информационно-развлекательная система немедленно выполнит расчет

маршрута от текущего местоположения до дома, после чего включится ведение по маршруту.

- **Ввод адреса:** непосредственный ввод адреса с указанием страны, города, улицы и номера дома. См. "Непосредственный ввод адреса" ниже.

- **Адресная книга:** выбор адреса пункта назначения из адресной книги. См. "Выбор адреса из адресной книги" ниже.

См. также "Сохранение адреса в адресной книге или в папке myPOIs" и "Редактирование и удаление сохраненного адреса" ниже.

- **Последние цели:** выбор адреса из списка недавно использованных пунктов назначения. См. "Выбор предыдущего места назначения" ниже.
- **myPOIs:** выбор адреса пункта назначения из папки myPOIs. См. "Выбор адреса из папки myPOIs" ниже.

См. также "Сохранение адреса в адресной книге или в папке myPOIs" и "Редактирование и удаление сохраненного адреса" ниже.

- **Объекты POI:** выбор точек интереса (адреса ресторанов, АЗС, больницы и пр.), сохраненных на SD-карте с картографическими данными информационно-развлекательной системы. См. "Выбор интересного места".

- **Выбрать с карты:** выбор пункта назначения по фрагменту карты с помощью восьмипозиционного переключателя ↻ 107. См. "Выбор пункта назначения по карте" ниже.

- **Градус широты/долготы:** выбор путем указания географических координат места назначения. См. "Выбор места назначения путем указания географических координат" ниже.

Выбор АЗС в качестве пункта назначения после предупреждения "Заправиться"

При низком уровне топлива в баке на экране появляется предупреждение.



Порядок поиска заправочных станций недалеко от текущего местоположения автомобиля: выбрать **Заправки**.

По окончании поиска отображается список всех найденных заправочных станций.



Под перечнем АЗС приводится подробная информация о выбранной станции: примерное направление на АЗС, адрес, расстояние до станции и типы топлива (помимо бензина и дизельного топлива).

Аббревиатуры, используемые для обозначения различных видов топлива: **СПГ** (сжатый природный газ), **СНГ** (сжиженный нефтяной газ).

Включение ведения по маршруту к заправочной станции

Выберите нужную заправочную станцию.

На экране отображается меню **Навигация**.

Выберите **Начать навигацию**, чтобы начать ведение по маршруту к указанному адресу.

Описание функции динамического ведения по маршруту см. в разделе "Указания" ⇨ 182.

Непосредственный ввод адреса

Нажмите клавишу **DEST**, затем выберите **Ввод адреса**, чтобы открыть представленное ниже меню.

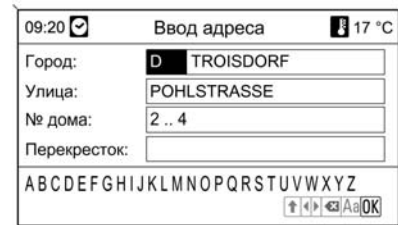

Чтобы изменить/выбрать страну, отметьте поле ввода названия страны (см. иллюстрацию выше) и нажмите кнопку **MENU**, чтобы открыть меню **Страны**.



Выберите нужную страну.

Ввод адреса с помощью функции проверки правописания

Отметьте поле ввода **Город**: и нажмите ручку **MENU**, чтобы включить функцию проверки орфографии.



С помощью ручки **MENU** поочередно выделяйте и выбирайте буквы, чтобы ввести название нужного вам города. В это время система автоматически заблокирует буквы, которые не подходят к данному названию города.

В нижней строке можно выбрать следующие символы:

- ↑: специальные символы отображаются в нижней строке.
- ◀▶: отмечается предыдущая/следующая буква.
- ✕: удаление последней введенной буквы.

Aa: заглавные/прописные буквы.

☰: функция формирования списка — при вводе одной или двух первых букв формируется список из всех подходящих названий. Чем больше букв будет введено, тем короче будет список.

OK: Введите название полностью или подтвердите параметры поиска.

При длительном нажатии клавиши **BACK** удаляются все буквы в строке ввода.

Повторите те же действия для остальных полей ввода (вводить номер дома и пересечения не обязательно).

09:20	Номер дома	17 °C
Город:	D KÖLN	
Улица:	BEGONIENWEG	
№ дома:	2	
Перекресток:		
ABCDEFGHIJKLMNOPQRSTUVWXYZ - / & _ . ? 0 1 2 3 4 5 6 7 8 9		

После заполнения строки с адресом нажмите **OK**.

На экране отображается меню **Навигация**.

Начало ведения по маршруту

Выберите **Начать навигацию**, чтобы начать ведение по маршруту к указанному адресу.

Описание функции динамического ведения по маршруту см. в разделе "Указания" ⇨ 182.

Сохранение адреса

Выберите **Сохранить**, если вы хотите сохранить отображаемый адрес в адресной книге или в папке myPOIs.

Откроется меню **Сохранить**, см. "Сохранение адреса в адресной книге или в папке myPOIs" ниже.

Выбор адреса из адресной книги

Нажмите кнопку **DEST** и выберите **Адресная книга**.

09:20	Адресная книга	17 °C
<ul style="list-style-type: none"> ☑ AACHEN CENTRE ☑ ANN-MARIE HOME ☑ ANAKIN RESTAURANT ☑ BAUMANN SERVICE CENTRE ☑ BECKER R. OFFICE ☑ BERLIN STADIUM 		

Выберите нужную запись в адресной книге.

На экране отображается меню **Навигация**.

Начало ведения по маршруту

Выберите **Начать навигацию**, чтобы начать ведение по маршруту к указанному адресу.

Описание функции динамического ведения по маршруту см. в разделе "Указания" ⇨ 182.

Выбор предыдущего пункта назначения

Нажмите клавишу **DEST**, затем выберите **Последние цели**, чтобы открыть представленное ниже меню.

09:20	Последние цели	17 °C
<ul style="list-style-type: none"> 1. TROISDORF, HUNSRÜCKSTRASSE, 1 2. MICHAELS HOME 3. RÜSSELSHEIM, LORENZPLATZ 4. BFT, Petrol station, BERGSTRASSE 8, T... 5. KÖLN, KLEWEG 8 .. 12 6. PARIS, MONNAIE, RUE DE LA, 4 		

Отобразится перечень недавно использовавшихся пунктов назначения.

Выберите нужный пункт назначения.

На экране отображается меню **Навигация**.

Начало ведения по маршруту

Выберите **Начать навигацию**, чтобы начать ведение по маршруту к указанному адресу.

Описание функции динамического ведения по маршруту см. в разделе "Указания" ↪ 182.

Сохранение адреса

Выберите **Сохранить**, если вы хотите сохранить отображаемый адрес в адресной книге или в папке myPOIs.

Откроеется меню **Сохранить**, см. "Сохранение адреса в адресной книге или в папке myPOIs" ниже.

Выбор адреса из папки myPOIs

Нажмите клавишу **DEST**, затем выберите **myPOIs**, чтобы открыть представленное ниже меню.

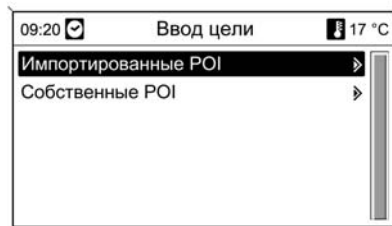

Примечание

Опция **Импортированные точки интереса** доступна только в том случае, если данные (адреса) точек интереса были загружены с USB-носителя, см. "Экспорт и импорт данных о точках интереса" в разделе "Использование" выше.

Выбрать желаемую опцию. Отобразится меню с различными вариантами сортировки.

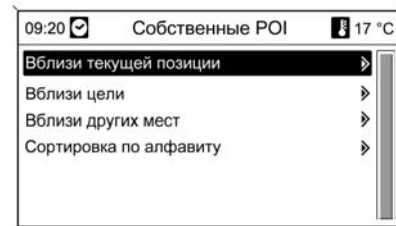

Варианты сортировки определяют, в каком порядке будут затем отображаться адреса отдельных/импортированных точек интереса.

Выберите необходимый тип сортировки.

Отобразится меню с доступными категориями точек интереса.



Выберите необходимую категорию.

Отобразится меню со всеми доступными в выбранной категории (например, **Ресторан**) точками интереса.

Примечание

В перечне могут не отображаться точки интереса, находящиеся на большом расстоянии от текущего положения автомобиля.



Под перечнем приводится подробная информация о выбранной точке интереса: примерное направление, адрес и расстояние до точки.

Включение ведения по маршруту к точке интереса

Выберите интересующий объект.

На экране отображается меню **Навигация**.

Выберите **Начать навигацию**, чтобы начать ведение по маршруту к указанному адресу.

Описание функции динамического ведения по маршруту см. в разделе "Указания" ↗ 182.

Выбор интересующих объектов

Нажмите кнопку **DEST** и выберите **Объекты POI**.

Отображается меню с вариантами выбора мест по сфере интересов (например, рестораны, АЗС, больницы и пр.).

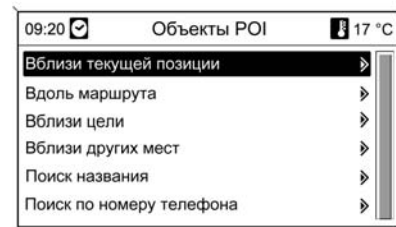

Вблизи текущей позиции

Выбор объектов недалеко от текущего местонахождения автомобиля.

После выбора этой опции отобразится перечень доступных категорий точек интереса.

Например, требуется найти заправочную станцию:

Выберите **Автомобиль и заправка**.

Отобразится меню с дополнительными опциями для уточнения параметров поиска заправочной станции.



После выбора **Начать поиск** начинается поиск заправочных станций в заданной области. В результатах поиска будут отображены все АЗС, отвечающие выбранным критериям фильтра для **Сеть** и **Fueltype**. Порядок изменения критериев поиска см. в разделе "Настройка фильтров для уточнения результатов поиска" ниже.

По окончании поиска отображается список всех найденных заправочных станций.



Под перечнем АЗС приводится подробная информация о выбранной станции: примерное направле-

ние на АЗС, адрес, расстояние до станции и типы топлива (помимо бензина и дизельного топлива).

Аббревиатуры, используемые для обозначения различных видов топлива: **СПГ** (сжатый природный газ), **СНГ** (сжиженный нефтяной газ).

Установка фильтров для оптимизации процесса поиска

После выбора **Сеть** начинается поиск всех доступных заправочных станций недалеко от текущего месторасположения автомобиля.

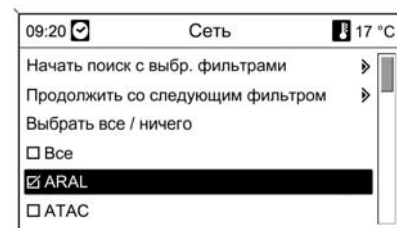

Количество заправочных станций можно уменьшить, задав в параметрах поиска по крайней мере один бренд/марку.

Отметив необходимый бренд или сеть, выберите пункт **Начать поиск с выбр. фильтрами** или **Продолжить со следующим фильтром** (по типам топлива) для дальнейшего уточнения условий поиска.

После выбора **Fueltype** отображается список всех доступных типов топлива (кроме бензина и дизельного топлива) на заправочных станциях недалеко от текущего месторасположения автомобиля.

Количество заправочных станций можно уменьшить, задав в параметрах поиска по крайней мере один тип топлива.

Отметив необходимый тип топлива, выберите пункт **Начать поиск с выбр. фильтрами** или **Продолжить со следующим фильтром** (по брендам и сетям АЗС) для дальнейшего уточнения условий поиска.

После запуска поиска отображается список всех заправочных станций, отвечающих предварительно выбранным критериям.

Выберите нужную заправочную станцию.

На экране отображается меню **Навигация**.

Начало ведения по маршруту
Выберите **Начать навигацию**, чтобы начать ведение по маршруту к указанному адресу.

Описание функции динамического ведения по маршруту см. в разделе "Указания" ⇨ 182.

Сохранение адреса
Выберите **Сохранить**, если вы хотите сохранить отображаемый адрес в адресной книге или в папке myPOIs.

Откроется меню **Сохранить**, см. "Сохранение адреса в адресной книге или в папке myPOIs" ниже.

Вдоль маршрута

Выбор определенных интересных объектов, связанных с магистралями (например, заправочных станций, станций техобслуживания), вдоль маршрута. Функция доступна только во время движения по магистрали.

Выбор интересных объектов: см. пример выше «Недалеко от текущего местоположения».

Вблизи цели

Выбор интересных объектов рядом с указанным пунктом назначения.

Выбор интересных объектов: см. пример выше «Недалеко от текущего местоположения».

Возле других городов

Выбор интересных объектов вокруг любого города.

После выбора этой опции отобразится перечень стран.

Выберите нужную страну. Отобразится меню ввода названия города.

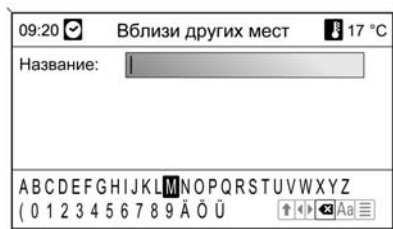

Введите необходимое название города с помощью функции проверки орфографии, см. "Ввод адреса с помощью функции проверки правописания" выше.

Сформируется список с возможными городами. Иногда требуется выбрать , чтобы отобразить список.

Выберите нужный город. Появится меню, в котором разделены на категории и отмечены все интересные объекты возле заданного города.

Выбор интересных объектов: см. пример выше «Недалеко от текущего местоположения».

Поиск названия

Выбор интересных объектов по названию.

После выбора этой опции отобразится перечень стран.

Выберите нужную страну. Отобразится меню ввода названия.

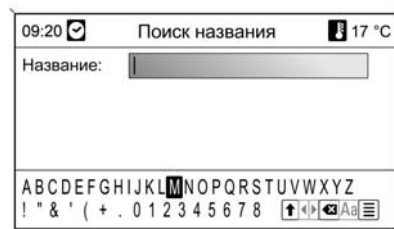

Введите необходимое название точки интереса с помощью функции проверки орфографии, см. "Ввод адреса с помощью функции проверки правописания" выше.

Сформируется список с возможными объектами. Иногда требуется выбрать , чтобы отобразить список.

Выберите интересный объект.

На экране отображается меню **Навигация**.

Начало ведения по маршруту

Выберите **Начать навигацию**, чтобы начать ведение по маршруту к указанному адресу.

Описание функции динамического ведения по маршруту см. в разделе "Указания"  182.

Сохранение адреса

Выберите **Сохранить**, если вы хотите сохранить отображаемый адрес в адресной книге или в папке myPOIs.

Откроется меню **Сохранить**, см. "Сохранение адреса в адресной книге или в папке myPOIs" ниже.

Поиск по ном.тел.

Выбор интересных объектов по номеру телефона.

После выбора этой опции отобразится перечень стран.

Выберите нужную страну. Отобразится меню ввода номера.

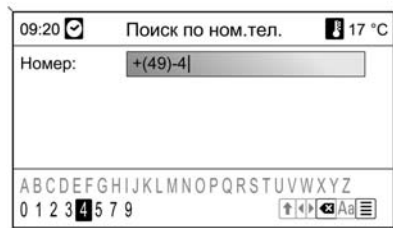

Введите необходимый номер телефона с помощью функции проверки орфографии, см. "Ввод адреса с помощью функции проверки правописания" выше.

Как только будет введено достаточное количество цифр, на экране отобразится перечень доступных телефонных номеров (каждый но-

мер соответствует точке интереса). Иногда требуется выбрать , чтобы отобразить список.

Выберите интересующий объект.

На экране отображается меню **Навигация**.

Начало ведения по маршруту

Выберите **Начать навигацию**, чтобы начать ведение по маршруту к указанному адресу.

Описание функции динамического ведения по маршруту см. в разделе "Указания" ⇨ 182.

Сохранение адреса

Выберите **Сохранить**, если вы хотите сохранить отображаемый адрес в адресной книге или в папке myPOIs.

Откроется меню **Сохранить**, см. "Сохранение адреса в адресной книге или в папке myPOIs" ниже.

Выбор пункта назначения по карте

Нажмите кнопку **DEST** и выберите **Выбрать с карты**.

Отобразится участок карты вокруг текущего положения.



Примечание

Масштаб карты можно настроить, вращая ручку **MENU**.

С помощью восьмипозиционного переключателя на кнопке **MENU** ⇨ 107 установите пересечение на нужном пункте на карте.

Нажмите кнопку **MENU**, чтобы подтвердить выбор.

На экране отображается меню **Навигация**.

Начало ведения по маршруту

Выберите **Начать навигацию**, чтобы начать ведение по маршруту к указанному адресу.

Описание функции динамического ведения по маршруту см. в разделе "Указания" ⇨ 182.

Сохранение адреса

Выберите **Сохранить**, если вы хотите сохранить отображаемый адрес в адресной книге или в папке myPOIs.

Откроется меню **Сохранить**, см. "Сохранение адреса в адресной книге или в папке myPOIs" ниже.

Выбор места назначения путем указания географических координат

Нажмите кнопку **DEST** и выберите **Градус широты/долготы**.

Отобразится меню ввода географических координат пункта назначения.

09:20		Град.шир. / долготы		17 °C	
Широта	C	52°	7'	0"	
Долгота	B	9°	6'	26"	
Сохранение					

Ввод широты

1. Выберите **Широта**.
2. Поверните кнопку **MENU**, чтобы выбрать **C** или **Ю** (север или юг экватора).
3. Нажмите кнопку **MENU**, чтобы подтвердить выбор.
4. Поверните кнопку **MENU**, чтобы ввести широту.
5. Нажмите кнопку **MENU**, чтобы подтвердить выбор.
6. Введите нужные значения, чтобы указать минуты и секунды широты.

Ввод долготы

1. Выберите **Долгота**.
2. Поверните кнопку **MENU**, чтобы выбрать **З** или **В** (запад или восток от Гринвича).
3. Нажмите кнопку **MENU**, чтобы подтвердить выбор.
4. Введите и подтвердите требуемые значения для минут и секунд широты.

Выберите **Сохранение**, чтобы подтвердить отображаемые координаты.

На экране отображается меню **Навигация**.

Начало ведения по маршруту

Выберите **Начать навигацию**, чтобы начать ведение по маршруту к указанному адресу.

Описание функции динамического ведения по маршруту см. в разделе "Указания" ⇨ 182.

Сохранение адреса

Выберите **Сохранить**, если вы хотите сохранить отображаемый адрес в адресной книге или в папке myPOIs.

Откроется меню **Сохранить**, см. "Сохранение адреса в адресной книге или в папке myPOIs" ниже.

Сохранение адреса в адресной книге или в папке myPOIs

Информационно-развлекательная система позволяет сохранять адреса любимых адресов в двух различных местах: в адресной книге и в папке myPOIs.

Прежде чем сохранять адрес в одном из этих мест, необходимо выбрать категорию:

- Если вы хотите сохранить адрес в адресной книге, необходимо выбрать категорию **Частные** или **Деловые**.

- Если вы хотите сохранить адрес в папке myPOIs, можно выбрать одну из 18 категорий (например, **Ресторан**, **Путешествия** или **Культура**).

Сохранение адреса в адресной книге

Нажмите кнопку **DEST**, чтобы открыть меню **Ввод цели**, и выберите опцию ввода или выбора адреса пункта назначения (например, **Ввод адреса от Последние цели**), см. соответствующие описания процедур ввода и выбора адреса.

После того как будет введен или выбран необходимый адрес пункта назначения, на экране появится меню **Навигация**.

Выберите **Сохранить**.

На экране появится меню **Сохранить**, в котором ранее введенный или выбранный адрес будет по умолчанию предложен в качестве названия.

Предложенное по умолчанию название можно изменить (см. пример на представленной ниже иллюстрации) с помощью функции

проверки орфографии, см. "Ввод адреса с помощью функции проверки орфографии" выше.

Дополнительно можно указать номер телефона.

Предложенную по умолчанию категорию **Частные** можно изменить на **Деловые**:

Выберите отображаемую категорию, чтобы открыть меню с перечнем всех доступных категорий адресов.



Примечание

Если выбрать любую категорию, кроме **Личное** или **Бизнес**, адрес пункта назначения будет сохранен в папку myPOIs, а не в адресную книгу.

Выберите **Деловые**.

На экране снова появится меню **Сохранить**.

Нажмите **"Ок"**, чтобы сохранить адрес пункта назначения в адресной книге под этим названием и в указанной категории.

В адресной книге можно сохранить не более 100 адресов.

Сохранение адреса в папке myPOIs

Сохранение адреса в папке myPOIs осуществляется так же, как и сохранение в адресной книге (см. выше).

Единственное отличие заключается в том, что необходимо выбрать вместо **Частные** или **Деловые** любую другую категорию, например **Ресторан**, **Автомобиль** или **Магазины**.

Примечание

Если выбрать категорию **Личное** или **Бизнес**, адрес пункта назначения будет сохранен в адресной книге, а не в папке myPOIs.

Редактирование и удаление сохраненного адреса

Данные адреса (в том числе присвоенная категория и номер телефона), сохраненные в адресной книге или в папке myPOIs, можно в любой момент изменить или удалить.

Редактирование и удаление записи в адресной книге

Нажмите клавишу **DEST**, выберите **Адресная книга**, выберите необходимый адрес, затем выберите **Изменить**.

На экране отображается меню **Изменить**.

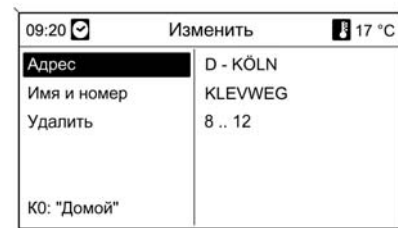

Доступны следующие пункты:

- **Адрес:** откроется меню **Ввод адреса**. Вы можете отредактировать отображаемый адрес с помощью функции проверки орфографии, см. "Ввод адреса с помощью функции проверки орфографии" выше.

После того как введенные изменения адреса будут подтверждены, на экране снова появится меню **Навигация**.

Если вы хотите также изменить название или изменить категорию, необходимо снова выбрать соответствующий адрес в адресной книге, см. выше.

- **Имя и номер:** после того как будет выбрана данная опция, вы сможете изменить название записи в адресной книге и номер телефона или выбрать другую категорию, см. "Сохранение адреса в адресной книге" выше.

- **Удалить:** удаляет указанный адрес из адресной книги.
- **К0: "Домой":** задает отображаемый адрес в качестве домашнего, см. "Задание домашнего адреса" ниже.

Редактирование и удаление записи в папке myPOIs

Нажмите клавишу **DEST**, затем выберите **myPOIs**, чтобы открыть представленное ниже меню.

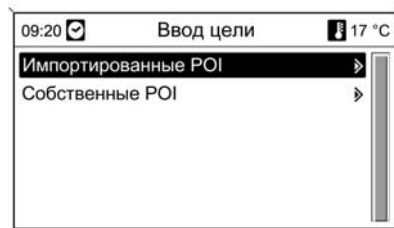

Редактирование и удаление Собственные POI

Выберите **Собственные POI**, выберите порядок сортировки (например, **Вблизи текущей позиции**), категорию (например, **Ресторан**) и адрес, затем выберите **Изменить**.

На экране отображается меню **Изменить**.

Редактирование и удаление отображаемой записи в папке myPOIs осуществляется также, как и для записи адресной книги, см. выше.

Дополнительные сведения о Импортированные POI

Импортированные точки интереса (загруженные с USB-носителя) невозможно редактировать напрямую.

Если необходимо отредактировать адрес импортированной точки интереса:

- Сначала необходимо сохранить адрес в адресной книге или как отдельную точку интереса.

После этого вы сможете редактировать данные соответствующей записи адресной книги или папки myPOIs (выбирается с помощью **Собственные POI**).

- Можно также заново импортировать обновленные данные с USB-носителя, см. "Экспорт и импорт данных о точках интереса" в разделе "Использование" выше.

Также невозможно напрямую удалить импортированные данные адреса отдельных точек интереса из папки myPOIs.

Если необходимо удалить адрес импортированной отдельной точки интереса:

Импортируйте обновленные данные по точкам интереса в память информационно-развлекательной системы, не содержащие сведений о том адресе, который вы хотите удалить.

Чтобы удалить все импортированные адреса точек интереса определенной категории, выполните импорт пустого файла соответствующей категории.

Порядок импорта данных точек интереса см. в разделе "Экспорт и импорт данных о точках интереса" в разделе "Использование" выше.

Одновременное удаление всех импортированных точек интереса:

Нажмите клавишу **CONFIG**, выберите **Настройки навигации** и затем **Удалить все импорт. объекты POI**.

Задание домашнего адреса

Прежде чем можно будет задать какой-либо адрес в качестве домашнего, необходимо предварительно сохранить этот адрес в адресной книге или в папке myPOIs, см. соответствующие описания выше.

Задание записи адресной книги в качестве домашнего адреса

Нажмите клавишу **DEST**, выберите **Адресная книга**, выберите необходимый адрес, выберите **Изменить**, затем выберите **КО: "Домой"**.

Отображаемый адрес будет задан в качестве нового домашнего адреса, при этом он будет отображаться первым в меню **Ввод цели**.

Задание записи из папки myPOIs в качестве домашнего адреса

Нажмите клавишу **DEST**, затем выберите **myPOIs**, чтобы открыть представленное ниже меню.

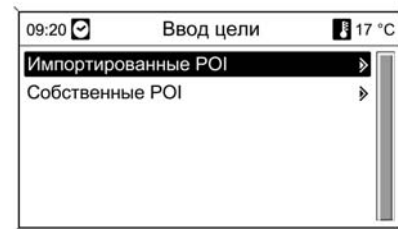

Задание отдельной точки интереса в качестве домашнего адреса

Выберите **Собственные POI**, выберите порядок сортировки (например, **Вблизи текущей позиции**), категорию (например, **Ресторан**) и адрес, выберите **Изменить** и затем выберите **КО: "Домой"**.

Отображаемый адрес будет задан в качестве нового домашнего адреса, при этом он будет отображаться первым в меню **Ввод цели**.

Дополнительные сведения о Импортированные POI

Импортированные точки интереса (загруженные с USB-носителя) невозможно напрямую задавать в качестве домашнего адреса.

Если вы хотите задать импортированную точку интереса в качестве домашнего адреса:

Сначала необходимо сохранить адрес в адресной книге или как отдельную точку интереса.

После этого вы сможете задать данные соответствующей записи адресной книги или папки myPOIs

(выбирается с помощью **Собственные POI**) в качестве домашнего адреса.

Указания

Нажмите кнопку **NAV**, затем ручку **MENU**, чтобы открыть главное меню навигации.

В зависимости от того, включена или нет функция ведения по маршруту, доступны различные пункты меню.

Функции неактивной системы навигации

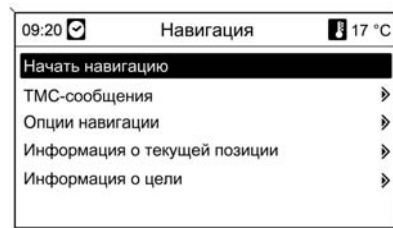

Начать навигацию

После того как будет выбран пункт **Начать навигацию**, на экране появится показанное ниже меню.

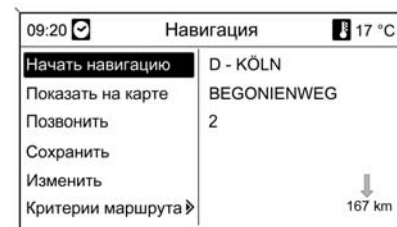

Доступны следующие пункты:

- **Начать навигацию:** включение ведения по маршруту до указанного адреса.
- **Показать на карте:** отображение указанного адреса на карте.
- **Позвонить:** недоступно.
- **Сохранить:** сохранение отображаемого адреса в адресной книге или в папке myPOIs, см. "Сохранение адреса в адресной"

книге или в папке myPOIs" в разделе "Ввод места назначения" выше.

- **Изменить:** изменение отображаемого адреса, см. "Редактирование и удаление сохраненного адреса" в разделе "Ввод места назначения" выше.
- **Критерии маршрута:** установка/изменение критериев расчета маршрута, см. "Опции навигации" ниже.

ТМС-сообщения

Сведения о канале дорожных сообщений (ТМС) см. в разделе "Динамическое указание" ↗ 154.

Выберите **ТМС-сообщения** для отображения списка полученных дорожных сообщений ТМС.

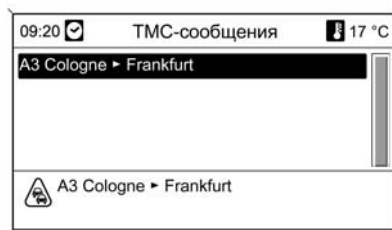

Выберите дорожное сообщение ТМС, подробное описание которого требуется вывести на экран.

Опции навигации

Соответствующее меню предлагает различные пункты и подменю для настройки системы прокладывания маршрута.

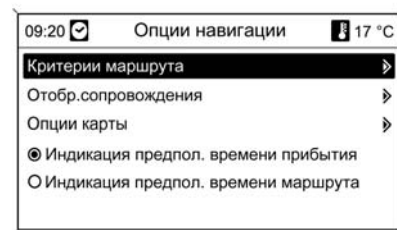

Критерии маршрута



Расчет маршрута может осуществляться на основе нескольких критериев.

Выберите один из нескольких критериев:

- **Самый быстрый**
- **Самый короткий**
- **Самый экономичный:** рассчитывается наиболее экономичный с точки зрения расхода топлива маршрут с учетом выбранных в настоящий момент в меню **Парам. автомобиля** параметров автомобиля, см. ниже.

Выберите **Парам. автомобиля** для раскрытия меню и выбора специальных параметров автомобиля.

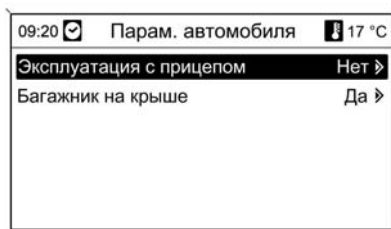

Выбранные параметры будут учитываться при прокладывании маршрута, если выбран режим **Самый экономичный**, см. выше.

После ввода необходимых параметров нажмите клавишу **BACK** для выхода из меню.

Выберите **Динамич.сопровожд.** для раскрытия меню и настройки динамического прокладчика маршрута.

Сведения о функции динамического ведения по маршруту см. в разделе "Динамическое указание" ⇨ 189.

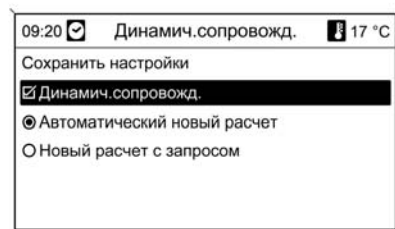

Выберите **Динамич.сопровожд.** для активации/деактивации динамического прокладчика маршрута.

При активированном прокладчике маршрута

Выберите **Автоматический новый расчет**, если вы хотите, чтобы при обнаружении препятствия на дороге маршрут изменялся автоматически.

Выберите **Новый расчет с запросом**, если вы хотите, чтобы маршрут изменялся только после подтверждения соответствующего сообщения.

Выберите **Сохранить настройки** для отображения выбранных настроек и для выхода из меню.



При необходимости выберите один или несколько пунктов в меню **Критерии маршрута**:

- Избегать шоссе
- Избегать платные дороги
- Избегать туннели
- Избегать паромы
- Учитывать временно закрытые дороги

Отбр.сопровождения

Ниже описываются пункты, доступные для прокладчика маршрута:

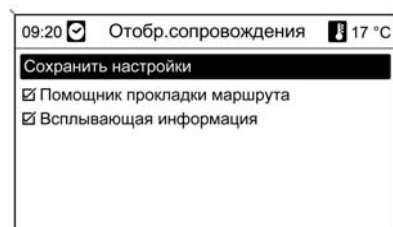

С помощью функции **Всплывающая информация** устанавливается, какого рода иллюстрация будет отображаться на экране при достижении развязки.

Если опция **Всплывающая информация** не выбрана, на экране будет отображаться следующая иллюстрация:

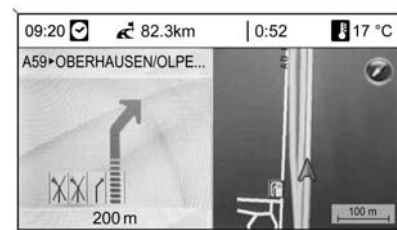

Если опция **Всплывающая информация** выбрана, на экране будет отображаться следующая иллюстрация:



Пункт **Всплывающая информация** позволяет настроить всплывающие окна системы навигации с информацией о маршруте для других рабочих режимов (например, радио). Информация исчезает через определенное время или после нажатия клавиши **BACK**.

Выберите **Сохранить настройки** для активации отображаемых настроек и возврата к меню **Опции навигации**.

Опции карты

Выберите **Опции карты** и затем **Режим карты** для отображения следующего подменю:

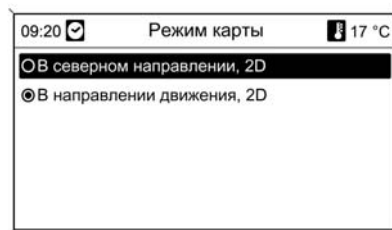

Задайте ориентацию карты (север/верх) на дисплее с картой.

Выберите **Опции карты** и затем **Показать объекты POI на карте**, чтобы открыть подменю с различными объектами, которые должны отображаться на карте.

При выборе **Определено пользователем** можно задать тип интересующих объектов, которые должны отображаться, например ресторан, гостиница, общественные места и др.

Отображение времени прибытия или времени в пути

После того как будет выбрана опция **Индикация предпол. времени маршрута** или **Индикация предпол. времени прибытия** в меню **Опции навигации**, в верхней строке экрана маршрута отображается соответствующее время.

Информация о текущей позиции

Также выводится следующая текущая информация:

- Город
- Улица
- Широта
- Долгота
- Карта



Текущее положение можно сохранить в адресной книге или в папке туPOIs с помощью команды **Сохранить**, см. "Сохранение адреса в адресной книге или в папке туPOIs" в разделе "Ввод места назначения" выше.

Информация о цели

Отображаемая информация: как и на дисплее для **Текущая позиция**.

Функции для активного прокладывания маршрута

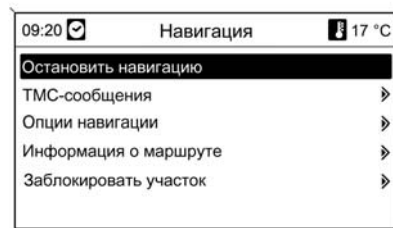

Остановить навигацию

После того как будет выбран пункт **Остановить навигацию**, ведение по маршруту отключится и отобразятся пункты меню, доступные при отключенной функции ведения по маршруту, см. "Функции неактивной системы навигации" выше.

TMC-сообщения

Сведения о канале дорожных сообщений (TMC) см. в разделе "Динамическое указание" ↗ 154.

После выбора TMC-сообщения отображается меню **Фильтрация**.

Выберите, должны ли в перечне **TMC-сообщения** отображаться **Все сообщения о пробках** или только **Сообщения о пробках вдоль маршрута**, см. ниже.

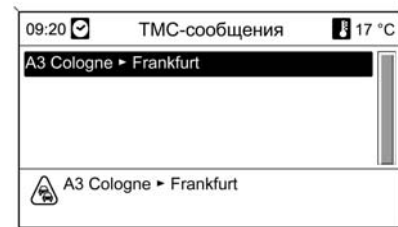

Опции навигации

Описание см. выше в разделе "Функции неактивной системы навигации".

Информация о маршруте

В меню **Информация о маршруте** доступна следующая информация:

- Список участков
- Информация о текущей позиции
- Информация о цели
- Обзор тек.марш.

Список участков

Все улицы на проложенном маршруте отображены с указанием соответствующих расстояний.

Маршруты, отмеченные символом «+», можно раскрыть, выбрав соответствующий элемент списка. При

этом на экране отображаются детали соответствующего элемента списка.

Информация о текущей позиции

Описание см. выше в разделе "Функции неактивной системы навигации".

Информация о цели

Описание см. выше в разделе "Функции неактивной системы навигации".

Обзор тек.марш.

Отображаются следующие параметры текущего маршрута:



- Положение
- Пункт назначения
- Время прибытия
- Расстояние
- Карта

Заблокировать участок

Ниже приведены пункты, позволяющие в ручном режиме исключить из маршрута определенные участки и зоны:

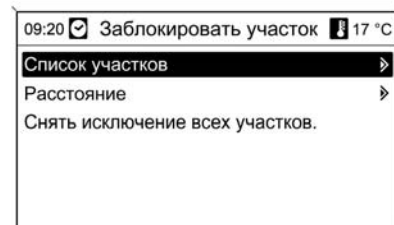
**Список участков**

Из рассчитанного маршрута можно исключить улицы, по которым он проложен.



Порядок удаления улицы из маршрута:

Отметьте соответствующее название улицы и нажмите кнопку **MENU**. Название улицы будет зачеркнуто.

При необходимости можно также исключить другие улицы из проложенного маршрута.

Выберите **Сохранить настройки** и подтвердите отображаемое сообщение.

Маршрут будет пересчитан с учетом последних изменений.

Расстояние

Задав расстояние, из предложенного маршрута можно исключить участок пути от текущего положения до точки на указанном расстоянии.



Установите необходимое расстояние, затем нажмите кнопку **MENU** и подтвердите выбор.

Маршрут будет пересчитан с учетом последних изменений.

Примечание

Заданные блокировки участков дороги остаются активированными до расчета нового маршрута.

Снять исключение всех участков.

При выборе этой функции все предварительно исключенные зоны/участки будут учтены для пересчета маршрута.

Динамическое указание

В режиме динамической прокладки маршрута для расчета маршрута учитывается вся текущая информация о ситуациях на дорогах, получаемая информационно-развлекательной системой на основе информации ТМС о дорожном движении. Маршрут предлагается с учетом всех помех движению или ограничений согласно ранее настроенным критериям (например, «самый короткий маршрут», «без выезда на магистраль»).

В случае проблем в дорожном движении на маршруте (например, пробок, перекрытых дорог) выдаются текстовые и голосовые сообщения, указывающие характер проблемы. Водитель может принять решение об объезде препятствия, выбрав предлагаемое изменение маршрута, или о продолжении движения в направлении препятствия.

Сообщения о помехах движению выдаются также при отключенном режиме сопровождения до цели.

При включенном режиме сопровождения до цели система выполняет постоянную проверку на основании информации о дорожном движении и определяет, требуется ли новый расчет или выбор альтернативного маршрута с учетом текущей ситуации на дорогах.

Включение или выключение динамической прокладки маршрута, а также выбор критериев расчета дороги и дополнительные на-

стройки навигации выполняются в меню **Опции навигации**, см. раздел "Указания" ⇨ 182.

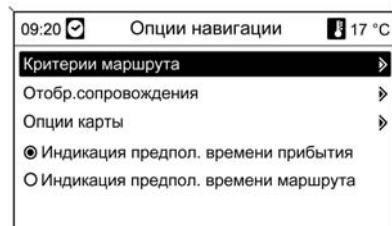

Динамическая прокладка маршрута работает только в случае приема информации о дорожном движении системой информации о движении RDS-TMC.

Возможная задержка из-за помех движению вычисляется информационно-развлекательной системой на основании данных, которые она получает от радиостанций RDS-TMC, настроенных в данный мо-

мент времени. Фактическая задержка может отличаться от расчетной.

Карты

Все картографические данные, необходимые для работы навигационной системы, хранятся на SD-карте, поставляемой вместе с информационно-развлекательной системой.

SD-карта с картографическими данными

Кард-ридер информационно-развлекательной системы может работать только с SD-картами, предназначенными специально для навигационной системы автомобиля. Кард-ридер не может считывать другие SD-карты.

Данные на SD-карте актуальны на дату их записи, поэтому некоторые новые дороги могут отсутствовать на карте, либо обозначения дорог могут отличаться от фактических на момент использования карты.

Чтобы заказать дополнительные SD-карты или обновить картографические данные, обратитесь в сервисный центр Chevrolet.

Порядок замены SD-карты с картографическими данными описан ниже.

Важные сведения о работе с SD-картами

Внимание

Не пытайтесь использовать треснувшую, деформированную или заклеенную липкой лентой SD-карту. Подобные попытки могут привести к повреждению оборудования.

- С SD-картами следует обращаться осторожно. Запрещается дотрагиваться до металлических контактов.
- Не допускается использовать обычные чистящие материалы, бензин, растворитель или спрей-антистатик.

- Если необходимо очистить SD-карту, используйте для этого мягкую ткань.
- Не изгибайте SD-карту. Не используйте изогнутые или треснувшие SD-карты.
- Не наклеивайте этикетки и не наносите надписи на поверхности карты.
- Храните SD-карты в месте, защищенном от воздействия солнечных лучей, высокой температуры и влажности.
- Если SD-карта не используется, складывайте ее в защитный футляр.

Замена SD-карты с картографическими данными

Гнездо для карты памяти SD располагается под откидной приборной панелью на центральной консоли.



Отжать кнопку вверх, а затем откинуть приборную панель.

Извлечение SD-карты



Надавите на SD-карту, чтобы освободить фиксирующий механизм, затем аккуратно вытяните ее из кард-ридера.

Установка SD-карты



Аккуратно вставьте SD-карту в щель кард-ридера таким образом, чтобы срезанный край находился слева (см. приведенную выше иллюстрацию), и слегка надавите до фиксации.

Примечание

SD-карты и кард-ридер необходимо всегда поддерживать в чистом и сухом состоянии.

Обзор символов



1



9



17



25



2



10



18



26



3



11



19



27



4



12



20



28



5



13



21



29



6



14



22



30



7



15



23



31



8



16



24



32

№ Пояснение

- 1 Текущее положение (карта)
- 2 Пункт назначения
- 3 Текущее положение (список участков маршрута)
- 4 недоступно
- 5 недоступно
- 6 Туман
- 7 Дорожные работы
- 8 Скользящая дорога
- 9 Смог
- 10 Снег
- 11 Шторм
- 12 Предупреждение/предостережение
- 13 Закрытая дорога
- 14 Плотное движение
- 15 Затор
- 16 Узкие улицы
- 17 Открытый список
- 18 Закрытый список
- 19 Магазин

№ Пояснение

- 20 Платная дорога
- 21 Информация для туристов
- 22 Осмотр
- 23 Спорт и досуг
- 24 Выезд
- 25 Музей
- 26 Аренда автомобилей
- 27 Путевая информация
- 28 Досуг
- 29 Оказание услуг
- 30 Банкомат
- 31 Автобусная остановка
- 32 Кемпинг



33



41



49



57



34



42



50



58



35



43



51



59



36



44



52



60



37



45



53



61



38



46



54



62



39



47



55



63



40



48



56

№ Пояснение

- 33 Аптека
- 34 Кинотеатр
- 35 Аэропорт
- 36 Парк развлечений
- 37 Город
- 38 Банк
- 39 Дорожное сообщение
- 40 Переправа
- 41 Граница
- 42 Туннель
- 43 Киоск
- 44 Бакалея
- 45 Гостиница/мотель
- 46 Выезд на магистраль
- 47 Автостоянка
- 48 Перехватывающая парковка
- 49 Многоуровневая стоянка
- 50 Заправочная станция
- 51 Зона техобслуживания
- 52 Ресторан
- 53 Туалет

№ Пояснение

- 54 Исторический памятник
- 55 Больница
- 56 Скорая помощь
- 57 Полиция
- 58 Порт
- 59 Горная дорога
- 60 Общественное место
- 61 Имеющее отношение к машине
- 62 Гараж
- 63 Кладбище

Телефон

Мобильные телефоны и радиооборудование СВ

Инструкции по установке и рекомендации по эксплуатации

При установке и работе с мобильным телефоном следует руководствоваться специальными инструкциями изготовителей мобильного телефона и системы громкой связи по их установке и эксплуатации на автомобиле. Несоблюдение этих указаний может привести к аннулированию разрешения на эксплуатацию данного типа транспортного средства (директива Европейского союза 95/54/ЕС).

Как обеспечить безотказную работу:

- Используйте профессионально смонтированную внешнюю антенну, обеспечивающую максимальную дальность действия,

- Максимальная мощность передачи не должна превышать 10 Вт,
- Устанавливайте телефон в подходящем месте, см. соответствующее примечание ↻ 51.

Для получения сведений по рекомендуемым местам установки наружной антенны или держателей оборудования, а также о возможности использования передатчиков мощностью более 10 Вт необходима отдельная консультация.

Использование устройств громкой связи с телефонами стандартов GSM 900/1800/1900 и UMTS без наружной антенны допускается только в том случае, если максимальная излучаемая мощность мобильного телефона не превышает 2 Вт для GSM 900 или 1 Вт в остальных случаях.

Из соображений безопасности не пользуйтесь телефоном во время движения. Даже разговор через устройство громкой связи может отвлекать водителя во время движения.

Предупреждение

Не соответствующие вышеуказанным стандартам мобильные телефоны и радиоаппаратура могут использоваться только с антенной, установленной снаружи автомобиля.

Внимание

Если не соблюдать упомянутых выше предписаний, включение мобильных телефонов и радиоаппаратуры в салоне при отсутствии внешней антенны может привести к нарушению работоспособности электронной системы автомобиля.

Климат-контроль

Системы климат-контроля 198

Вентиляционные отверстия 206

Техническое обслуживание 208

Системы климат-контроля

Система обогрева и вентиляции



Органы управления:

- Температура
- Распределение воздуха
- Скорость вращения вентилятора
- Предотвращение запотевания и замерзания
- Обогрев заднего стекла

Температура

Для регулировки температуры поверните ручку.

красный = тепло

синий = холодно

Эффективный обогрев невозможен, пока двигатель не достигнет своей рабочей температуры.

Распределение воздуха

Выберите каналы для выпуска воздуха, нажав соответствующие кнопки.

 = в область головы и к нише для ног

 = к нише для ног

 = в область головы через регулируемые вентиляционные отверстия

 = к ветровому стеклу и нише для ног

Выбранная настройка индицируется подсветкой кнопки.

Скорость вращения вентилятора

Регулируйте воздушный поток, переключая вентилятор на соответствующую скорость.

Удаление влаги и инея



- Нажмите кнопку : вентилятор автоматически переключается на более высокую скорость, воздух автоматически направляется на ветровое стекло.
- Установите регулятор на самую высокую температуру.

- Включите обогрев заднего стекла .
- При необходимости откройте боковые вентиляционные отверстия и направьте их рефлекторы на боковые стекла.

Обогрев заднего стекла

↷ 35

Индикация настроек

Выбранные функции активизируются, когда горит светодиод подсветки этой кнопки.



Кондиционер

Предупреждение

Не следует спать в автомобиле при работающем кондиционере или системе обогрева. Возможно причинение серьезного вреда или смерти из-за недостатка кислорода и/или понижения температуры тела.



Органы управления:

- Температура
- Распределение воздуха
- Скорость вращения вентилятора
- Удаление влаги и инея
- Рециркуляция воздуха 
- Охлаждение 
- Обогрев заднего стекла

Температура





Для регулировки температуры поверните ручку.

красный = тепло
синий = холодно

Эффективный обогрев невозможен, пока двигатель не достигнет своей рабочей температуры.

Распределение воздуха

Выберите каналы для выпуска воздуха, нажав соответствующие кнопки.

-  = в область головы и к нише для ног
-  = к нише для ног
-  = в область головы через регулируемые вентиляционные отверстия
-  = к ветровому стеклу и нише для ног



Выбранная настройка индицируется подсветкой кнопки.

Скорость вращения вентилятора

Регулируйте воздушный поток, переключая вентилятор на соответствующую скорость.

Удаление влаги и инея со стекла



- Нажмите кнопку : вентилятор автоматически переключается на более высокую скорость, воздух автоматически направляется на ветровое стекло.
- Включите охлаждение .
- Установите регулятор на самую высокую температуру.
- Включите обогрев заднего стекла .

- При необходимости откройте боковые вентиляционные отверстия и направьте их рефлекторы на боковые стекла.

Обогрев заднего стекла

 35

Система рециркуляции воздуха

Режим рециркуляции воздуха включается и выключается кнопкой .

⚠ Предупреждение

Вождение с включенной системой рециркуляции воздуха в течение длительного времени может вызвать сонливость. Периодически включайте внешнюю вентиляцию для притока свежего воздуха.

В режиме рециркуляции уменьшается объем поступающего в салон с улицы воздуха. Если рециркуляция включена без охлаждения, влажность воздуха повышается и возможно запотевание стекол. Качество воздуха в салоне со временем ухудшается, что может вызывать у пассажиров чувство сонливости.

Охлаждение ☀

Нажать кнопку ☀. Охлаждение включается только во время работы двигателя и вентилятора.

Система кондиционирования воздуха охлаждает и удаляет запотевание стекол (высушивает воздух),

когда температура наружного воздуха чуть выше температуры замерзания. Образовавшийся конденсат может капать из-под автомобиля.

Если охлаждение или осушение не требуется, для экономии топлива систему рекомендуется выключить.

Максимальное охлаждение



Немного приоткройте окна, чтобы дать выход горячему воздуху.

- Включите охлаждение ☀.
- Включите систему циркуляции воздуха 🔄.
- Нажмите кнопку переключателя распределения воздуха 📍.
- Установите регулятор температуры на самый холодный уровень.
- Установите наибольшую скорость вентилятора.
- Откройте все вентиляционные отверстия.

Индикация настроек

Выбранные функции активизированы, когда горит светодиод подсветки этой кнопки.

Электронная система климат-контроля

⚠ Предупреждение

Не следует спать в автомобиле при работающем кондиционере или системе обогрева. Это может причинить серьезный вред здоровью или вызвать летальный исход в связи со снижением уровня содержания кислорода и/или недопустимого изменения температуры тела.



Органы управления для автоматического режима:

AUTO = автоматический режим, все настройки, кроме температуры, выбираются системой автоматически

Температура = предварительный выбор требуемой температуры

Нижеперечисленные функции можно настроить вручную – и система больше не находится в автоматическом режиме:

Скорость вращения вентилятора = скорость вентилятора

MODE = направление потоков

 = удаление влаги и инея

 = включение/выключение системы

 = включение и отключение охлаждения

 = рециркуляция воздуха

AQS = датчик качества воздуха

Обогрев заднего стекла  ⇨ 35.

Предустановленная температура поддерживается автоматически. В автоматическом режиме система управляет скоростью вентилятора и направлениями потоков воздуха.

Система может быть настроена вручную с помощью регуляторов распределения воздуха и скорости вентилятора.



Каждое изменение настроек отображается в течение нескольких секунд на информационном дисплее.

Включение функций подтверждается подсветкой соответствующей кнопки.

Электронная система климат-контроля полностью работает только при работающем двигателе.

Автоматический режим AUTO



Базовая установка, обеспечивающая максимальный комфорт:

- Нажмите клавишу **AUTO**, и включение системы кондиционирования произойдет автоматически.
- Откройте все вентиляционные отверстия.
- Установите необходимую температуру с помощью левой ручки регулировки.

Изменить работу вентилятора в режиме автоматического управления можно через меню **Настройки**.

Сохранение индивидуальных настроек ↻ 93.

В автоматическом режиме управление всеми вентиляционными отверстиями осуществляется автоматически. Поэтому вентиляционные отверстия должны быть всегда открыты.

Предварительная установка температуры



Для регулировки температуры поверните ручку.



красный = тепло
синий = холодно

Если установлена минимальная температура, система климат-контроля работает при максимальном охлаждении.

Если установлена максимальная температура, система климат-контроля работает при максимальном обогреве.

Удаление влаги и инея со стекла



- Нажмите кнопку .
- Температура и распределение воздуха регулируются автоматически, а частота вращения вентилятора максимальная.
- Для возврата к автоматическому режиму: нажать кнопку .

Включите обогрев заднего стекла .

Обогрев заднего стекла  ⇨ 35.

Ручные настройки

Параметры работы системы климат-контроля можно изменять с помощью кнопок и ручек регуляторов в соответствии с приведенным ниже описанием. При ручном изменении какого-либо параметра автоматический режим управления отключится.

Скорость вращения вентилятора





Поверните правую ручку регулятора. Выбранная скорость вентилятора отображается на дисплее в виде числа.



Для возврата к автоматическому режиму Нажмите кнопку **AUTO**.

Распределение воздуха MODE



Для настройки требуемой регулировки необходимо нажать кнопку **MODE** один или более раз, настройка распределения воздуха отображается на информационном дисплее.

-  = к ветровому стеклу, в область головы и к нише для ног
-  = к ветровому стеклу и нише для ног
-  = к нише для ног

-  = в область головы через регулируемые вентиляционные отверстия
-  = в область головы через регулируемые вентиляционные отверстия и к нише для ног

Возврат к автоматическому режиму распределения воздуха: Отключить соответствующую настройку или нажать кнопку **AUTO**.

Охлаждение

Включается и выключается с помощью кнопки .

Кондиционер охлаждает воздух и удаляет из него влагу (осушает), когда наружная температура превышает заданный уровень. Образовавшийся конденсат может капать из-под автомобиля.

Если охлаждение или осушение не требуется, для экономии топлива систему рекомендуется выключить.

Автоматическая рециркуляция воздуха

Автоматическая система рециркуляции воздуха имеет датчик влажности воздуха, который может автоматически включать забор внешнего воздуха, если влажность воздуха в салоне окажется слишком высокой.

Ручной режим управления рециркуляцией воздуха

Ручной режим рециркуляции воздуха включается и выключается кнопкой . При включении этого режима забор внешнего воздуха прекращается, и воздух циркулирует внутри салона.

⚠ Предупреждение

В режиме рециркуляции уменьшается объем поступающего в салон с улицы воздуха. Если рециркуляция включена без охлаждения, влажность воздуха повышается, и возможно запотевание стекол. Качество воздуха в салоне со временем ухудшается, что может вызывать у пассажиров чувство сонливости.

Датчик качества воздуха AQS

Датчик качества воздуха распознает низкое качество воздуха в окружающей атмосфере и автоматически включает режим внутренней рециркуляции воздуха.

Включение и отключение системы ☺

Нажатие кнопки ☺ включает или отключает все функции системы обогрева, вентиляции и охлаждения.

Системные установки

Некоторые настройки можно изменить в меню **Настройки** на информационном дисплее. Сохранение индивидуальных настроек автомобиля ↻ 93.

Дополнительный отопитель

Обогреватель воздуха (только для автомобилей с дизельным двигателем)

Quickheat - это вспомогательный электрический нагреватель воздуха, который позволяет сократить время прогрева салона.

Вентиляционные отверстия

Регулируемые решетки вентиляционных отверстий

Чтобы испаритель не обмерзал из-за недостаточного потока воздуха, при включенном охлаждении должно быть открыто хотя бы одно вентиляционное отверстие.



Повернуть колесико регулятора, чтобы открыть или закрыть вентиляционное отверстие и отрегулировать количество воздуха на выпуске из воздуховода.



Наклоняя и поворачивая решетку, установите требуемое направление потока воздуха.

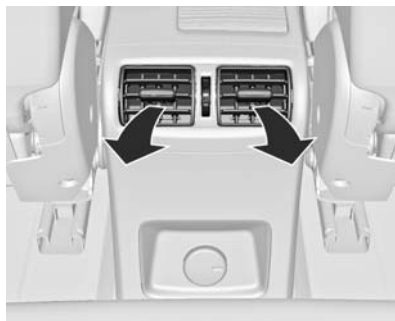

⚠ Предупреждение

Не прикреплять к ламелям сопел обдува никаких посторонних предметов. Опасность повреждения и травмирования в случае аварии.

Неподвижные вентиляционные отверстия

Дополнительные вентиляционные отверстия установлены под ветровым стеклом и дверными стеклами, а также в нише для ног.

Техническое обслуживание

Воздухозаборник

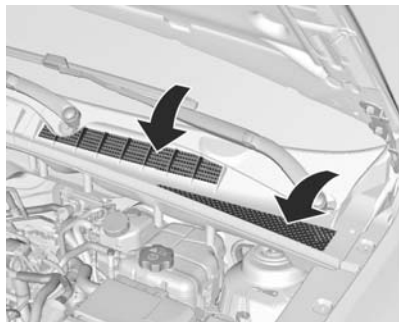

Для обеспечения необходимого притока воздуха, расположенные в моторном отделении перед ветровым стеклом воздухозаборные отверстия должны быть свободны. При необходимости удалите листья, грязь или снег.

Фильтр салона

Микрофильтр с ручным управлением

Фильтр задерживает присутствующие в поступающем через воздухозаборник в салон автомобиля воздухе пыль, сажу, пыльцу, споры и запахи (при использовании комбинированного фильтра).

Нормальная работа кондиционера

Для обеспечения непрерывной эффективной работы необходимо включать охлаждение на несколько минут один раз в месяц, независимо от погоды и времени года. При низкой наружной температуре охлаждение воздуха невозможно.

Обслуживание

Для обеспечения оптимальной эффективности охлаждения рекомендуется ежегодно проводить проверку системы кондиционирования

(первая проверка через три года после первой регистрации автомобиля).

- Испытание на функциональность и герметичность
- Функциональность обогрева
- Проверка наличия утечек
- Проверка приводных ремней
- Очистка дренажа конденсатора и испарителя
- Проверка работоспособности

Примечание

Необходимо использовать только хладагент, разрешенный для применения.

⚠ Предупреждение

Системы климат-контроля должны обслуживаться только квалифицированными работниками. При неправильных методах обслуживания возможно причинение травмы.

Вождение и управление автомобилем

Советы водителю	209
Запуск и эксплуатация	210
Отработавшие газы	213
Автоматическая коробка передач	215
Механическая коробка передач	218
Тормозная система	219
Система регулировки плавности хода	221
Круиз-контроль	223
Система обнаружения объектов	224
Топливо	227

Советы водителю

Управление автомобилем

Запрещается движение накатом с выключенным двигателем

Многие системы при этих условиях не работают (например, усилители тормозной системы и рулевого управления). Выбирая такой стиль езды, вы подвергаете опасности себя и окружающих.

Педали

Чтобы обеспечить полный ход педалей, не размещайте под ними коврики.

Движение на автомобиле с дизельным двигателем

Элементы турбокомпрессора очень быстро вращаются. Если подача масла к вращающимся деталям прекращается, система турбокомпрессора может быть серьезно повреждена. Владельцу автомо-

биля необходимо указать на обязательное соблюдение указанных ниже мер предосторожности с целью обеспечения максимального срока службы турбокомпрессора.

- После запуска двигателя следует дать ему поработать 1 – 2 минуты на оборотах холостого хода (не увеличивая обороты и не начиная движение на автомобиле).
- После движения с большой нагрузкой и восстановления нормальных условий не следует сразу же глушить двигатель (например, после езды с высокой скоростью или после длительного движения под уклон). Для охлаждения двигателя следует дать поработать 1 – 2 минуты на оборотах холостого хода.
- После замены моторного масла и масляного фильтра необходимо запустить двигатель и дать ему поработать 1 – 2 минуты на оборотах холостого хода (не увеличивая обороты и не начиная движение на автомобиле).

- Увеличивать частоту вращения коленвала двигателя выше оборотов холостого хода следует только после достижения требуемого давления моторного масла. Принудительная работа турбокомпрессора с ненадлежащей смазкой подшипников создает излишнее трение в механизме.
- Необходимо применять только указанное моторное масло и соблюдать интервалы проверок и замены масла.
- Низкая температура окружающей среды или длительный простой автомобиля отрицательно сказываются на нормальном давлении моторного масла и его вязкости. В этих условиях двигатель необходимо запустить и дать ему поработать несколько минут на оборотах холостого хода, только после этого разрешается повышать частоту вращения коленвала двигателя.

Запуск и эксплуатация

Обкатка нового автомобиля

Соблюдение следующих мер предосторожности на протяжении первых нескольких сотен километров пробега позволит обеспечить экономичность, сохранить оптимальные ходовые качества и продлить срок службы автомобиля:

- Избегайте резких стартов с полностью открытой дроссельной заслонкой.
- Не разгоняйте двигатель до высоких оборотов без нагрузки.
- Избегайте резких торможений, кроме экстренных ситуаций. Соблюдение этого требования необходимо для правильной работы тормозов.
- Во избежание повреждения двигателя и для экономии топлива не допускайте резких стартов, ускорений и продолжительного движения на высокой скорости.

- Избегайте ускорения при полностью открытой дроссельной заслонке на низшей передаче.
- Не буксируйте другие транспортные средства.

Положения замка зажигания

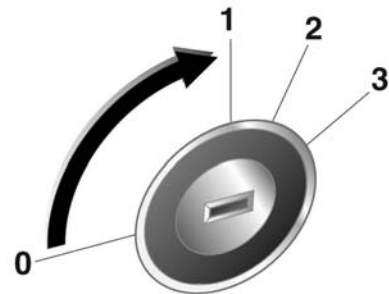

30051

- 0 = Зажигание выключено
- 1 = Зажигание выключено, рулевое колесо разблокировано
- 2 = Зажигание включено, для двигателя: предварительный нагрев
- 3 = Пуск

Внимание

Если двигатель заглушен, запрещается оставлять ключ длительное время в положении 1 или 2. Это приведет к разрядке аккумуляторной батареи.

Во время движения запрещается поворачивать ключ в положение 0. Водитель может потерять управление автомобилем, а система экстренного торможения может отключиться, что может привести к аварии автомобиля, личной травме или даже к смерти.

Запуск двигателя

Запуск двигателя ключом зажигания

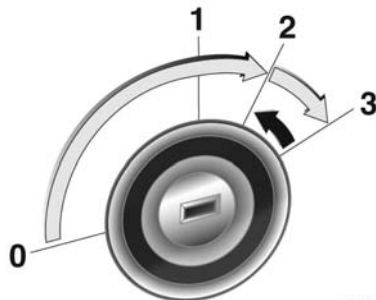

30047

- Повернуть ключ в положение 1. Слегка покачать рулевое колесо, чтобы освободить блокировку замка рулевого колеса
- Механическая коробка передач: выжмите сцепление
- Автоматическая коробка передач: Переведите селектор в положение **P** или **N**.

- Не нажимайте педаль акселератора
- Дизельный двигатель: для предварительного прогрева установите ключ в положение **2** и подождите, пока не погаснет индикатор .
- На короткое время переведите ключ в положение **3** и отпустите его, когда двигатель заведется.

Для повторного запуска двигателя нет необходимости вновь поворачивать ключ в положение 0. Двигатель можно заглушить, повернув ключ в положение 1.

Запуск при низких температурах

Запуск двигателя без использования дополнительных средств облегчения пуска возможен при температуре до $-27\text{ }^{\circ}\text{C}$. Необходимо использовать моторное масло с правильно подобранной вязкостью, соответствующее топливо, все необходимые операции ТО должны быть выполнены, а аккумуляторная батарея должна быть заряжена. При температурах ниже $-27\text{ }^{\circ}\text{C}$ автоматическую коробку передач необходимо предварительно прогреть около 5 минут. Рычаг переключения передач должен быть в положении **P**.

Предотвращение резкого заброса оборотов

При резком повышении оборотов, например у автомобиля с включенной передачей, но отпущенной педалью акселератора, подача топлива автоматически прекращается.

Стоянка

- Не оставляйте автомобиль стоять над легко воспламеняющимися объектами. В этом случае причиной пожара может стать высокая температура системы выпуска отработавших газов автомобиля.
- При затягивании стояночного тормоза, не нажимайте кнопку его разблокировки. На спусках или подъемах затягивайте ручной тормоз как можно сильнее. Чтобы уменьшить усилие включения стояночного тормоза, одновременно выжмите педаль тормоза.

- Остановка двигателя и выключение зажигания. Покачайте рулевое колесо, пока не почувствуете, что сработал замок.
- Если автомобиль стоит на ровной поверхности или подъеме, перед тем, как выключить зажигание, включите первую передачу или переведите рычаг селектора в положение **P**. Остановившись на подъеме, поверните передние колеса в сторону от бордюрного камня.

Остановившись на спуске, перед выключением зажигания включите заднюю передачу или переведите рычаг селектора в положение **P**. Поверните передние колеса к бордюрному камню.

- Заприте автомобиль и включите противоугонную сигнализацию.

Отработавшие газы

Выхлопные газы

Опасность

Отработавшие газы двигателя содержат ядовитый угарный газ, не имеющий цвета и запаха и способный, если его вдохнуть, привести к смертельному исходу.

При попадании отработавших газов в салон автомобиля откройте окна. Устраните причину неисправности на станции техобслуживания.

Движение с открытым багажным отделением не рекомендуется, поскольку при этом в салон автомобиля могут попасть отработавшие газы.

Сажевый фильтр дизельного двигателя

Система сажевого фильтра в дизельном двигателе удаляет частицы сажи из отработавших газов двигателя. Система имеет функцию самоочистки (регенерации фильтра), которая автоматически выполняется во время движения. Очистка фильтра производится путем дожигания частиц сажи при высокой температуре. Этот процесс автоматически выполняется при определенных условиях движения и может занимать от 10 до 25 минут. В течение этого периода расход топлива может быть повышен. Запах и дым являются нормальным следствием процесса самоочистки.



В определенных режимах движения, например при поездках на короткие расстояния, система автоматически очищаться не может.

Индикатор сажевого фильтра дизельного двигателя  загорается или мигает, если сажевый фильтр дизельного двигателя требует очистки, или если предыдущие условия движения не позволяли включить автоматическую очистку. Продолжите движение, поддерживая минимальную скорость движения 50 км/ч в течение ок. 15 минут или пока не погаснет контрольный

индикатор. Индикатор погаснет сразу же после завершения операции самоочистки.

Если заглушить двигатель при горящем или мигающем индикаторе, это приведет к повышению расхода топлива и снижению срока службы моторного масла. Следует отметить, что водитель должен продолжать процесс регенерации во время движения до момента, когда погаснет индикатор сажевого фильтра дизельного двигателя.

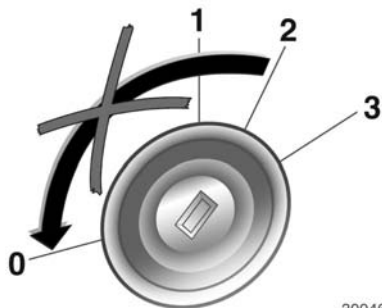

30046

Во время очистки останавливаться и выключать двигатель не рекомендуется.

Внимание

Если процесс очистки прерывается неоднократно, создается опасность серьезного повреждения двигателя.

При высоких оборотах и нагрузках двигателя время очистки уменьшается.



Контрольный индикатор  гаснет по завершении операции самоочистки.

Каталитический нейтрализатор

Каталитический нейтрализатор уменьшает содержание вредных веществ в отработавших газах.

Внимание

Заправка топливом, марка которого не соответствует приведенному на страницах [↗ 227](#), [↗ 289](#), может стать причиной повреждения катализатора или других компонентов Вашего автомобиля.

Несгоревший бензин может перегреть и повредить каталитический нейтрализатор. Поэтому избегайте чрезмерно длительных запусков двигателя, не допускайте попадания в топливный бак влаги и не заводите двигатель с толчка или буксировкой.

При пропусках зажигания, нестабильной работе двигателя, снижении мощности двигателя или других проблемах, как можно скорее обратитесь для устранения дефекта на станцию техобслуживания. В случае крайней необходимости, на короткое время можно продолжить движение, при этом частота вращения двигателя и скорость автомобиля не должны быть высокими.

Автоматическая коробка передач

Автоматическая коробка передач может работать как в режиме ручного, так и в режиме автоматического переключения передач.

Дисплей коробки передач



На дисплей коробки передач выводится режим ее работы и выбранная передача.

Рычаг переключения передач



- P** = Положение парковки, передние колеса заблокированы; рычаг следует устанавливать в это положение, только когда автомобиль неподвижен, а стояночный тормоз затянут
- R** = Передача заднего хода; эту передачу можно включить, только если автомобиль неподвижен
- N** = Нейтральное положение
- D** = Автоматический режим для всех передач.

В положении **P** рычаг селектора блокируется. Чтобы переместить его, включите зажигание, нажмите педаль тормоза и нажмите кнопку фиксатора.

Для включения **P** или **R** нажмите кнопку на рычаге селектора.

Чтобы запустить двигатель, нажмите педаль тормоза при нахождении селектора в положении **P** или **N**.

Не нажимайте педаль акселератора в момент переключения Вами селектора передач. Никогда не нажимайте педали акселератора и тормоза одновременно.

При включенной передаче, после отпускания педали тормоза автомобиль начинает медленно двигаться.

Торможение двигателем

Чтобы при движении под уклон использовать эффект торможения двигателем, следует выбрать пониженную передачу.

Раскачивание автомобиля

Раскачивать автомобиль можно только в том случае, если он забуксовал в песке, грязи или снегу. Поочередно переводите селектор передач в положения **D** и **R**. Не разгоняйте двигатель и избегайте внезапных ускорений.

Стоянка

Включите стояночный тормоз, переведите селектор в положение **P** и извлеките ключ зажигания.

Вынуть ключ зажигания можно, только если селектор передач находится в положении **P**.

Ручной режим

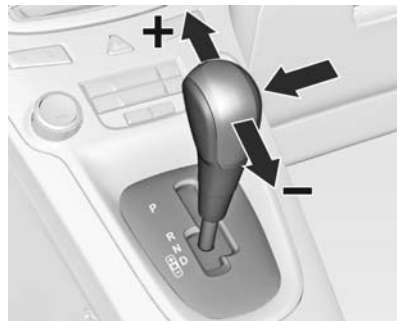

Сдвиньте селектор передач из положения **D** влево, а потом вперед или назад.

+ = Переключение на повышающую передачу.

- = Переключение на понижающую передачу.

При выборе повышенной передачи на слишком низкой скорости движения автомобиля или пониженной передачи при слишком высокой скорости движения переключение не происходит.

При слишком низких оборотах двигателя, выше заданной скорости коробка передач автоматически переключается на пониженную передачу.

При высокой частоте вращения вала двигателя автоматическое переключение на более высокую передачу не выполняется.

При резком переключении передач необходимо несколько раз переключиться на повышенную/пониженную передачу, чтобы инициировать заучивание модулем управления коробкой передач (TCM) схемы переключения передач и обеспечение плавного переключения передач.

Программы вождения

- После холодного запуска двигателя программа достижения рабочей температуры увеличивает обороты двигателя, чтобы быстро довести каталитический нейтрализатор до требуемой температуры.

- У неподвижного автомобиля с включенной передачей переднего хода автоматически включится "псевдо" нейтральная передача.

Принудительное переключение на понижающую передачу

Если в автоматическом режиме нажать педаль акселератора до упора, коробка передач переключится на пониженную передачу в зависимости от частоты вращения коленчатого вала двигателя.

Неисправности

В случае определения блоком управления неисправности загорается индикатор . Коробка передач блокируется на определенной передаче и более не допускает переключения ни в автоматическом, ни в ручном режиме.

Устраните причину неисправности на станции техобслуживания.

Сбой электропитания

В случае отсутствия напряжения питания селектор передач нельзя вывести из положения Р. Ключ зажигания невозможно извлечь из замка.

При разряженной аккумуляторной батарее запустите двигатель от аккумуляторной батареи другого автомобиля ("прикуриванием")
⇨ 267.

Если аккумуляторная батарея не разрядилась, необходимо разблокировать селектор передач и извлечь ключ из замка зажигания.

Разблокировка селектора передач

1. Включите стояночный тормоз.



2. Откройте крышку справа от рычага селектора.



3. Вставьте отвертку в отверстие как можно глубже и выведите рычаг селектора из положения **P**. Если снова перевести селектор в положение **P** то он будет заблокирован повторно. Устраните причину потери напряжения питания на станции техобслуживания.
4. Закройте крышку.

Механическая коробка передач



Для включения передачи заднего хода на неподвижном автомобиле потяните кольцо на рычаге переключения передач и включите передачу.

На автомобиле с дизельным двигателем на рычаге селектора передач отсутствует кнопка.

Если передача не включается, установите рычаг в нейтральное положение, отпустите и снова нажмите педаль сцепления; еще раз включите передачу.

Не допускайте пробуксовки сцепления без необходимости.

Во время движения отпускайте педаль сцепления полностью. Не пользуйтесь педалью в качестве подставки для ног.

Внимание

Рекомендуется держать обе руки на руле, если это возможно. Не держите руку на рычаге КПП, если вы не выполняете переключение.

Тормозная система

Тормозная система состоит из двух независимых контуров.

При отказе одного контура тормозов автомобиль остается способным к торможению благодаря другому контуру тормозов. Однако эффект торможения достигается только при резком нажатии педали тормоза. Для этого требуется гораздо большее усилие. Тормозной путь увеличивается. Прежде чем продолжать поездку, обратитесь за помощью на станцию технического обслуживания.

Если двигатель не работает, после одного или двух нажатий педали тормоза перестает работать тормозной усилитель. Эффективность торможения не снизится, но для торможения понадобится гораздо большее усилие. Очень важно помнить об этом при буксировке.

При запуске проводится автопроверка системы, что можно заметить по характерному звуку.

Индикатор  84.

Антиблокировочная тормозная система

Антиблокировочная тормозная система (ABS) предотвращает блокировку колес.

ABS начинает управлять тормозными механизмами, как только колесо проявит тенденцию к блокировке. Управляемость автомобиля сохраняется даже при резком торможении.

Работа системы ABS сопровождается пульсированием тормозной педали и характерным шумом.

Для оптимальной эффективности торможения педаль тормоза должна быть полностью нажата, даже несмотря на ее пульсацию. Не уменьшайте давление на педаль.

При запуске проводится автопроверка системы, что можно заметить по характерному звуку.

Индикатор  84.

Неисправности

⚠ Предупреждение

При неисправности ABS колеса могут заблокироваться при более резком, чем обычно торможении. Преимущества ABS при этом становятся недоступны. При резком торможении автомобиль может потерять управляемость и свернуть в сторону.

Устраните причину неисправности на станции техобслуживания.

Стояночный тормоз

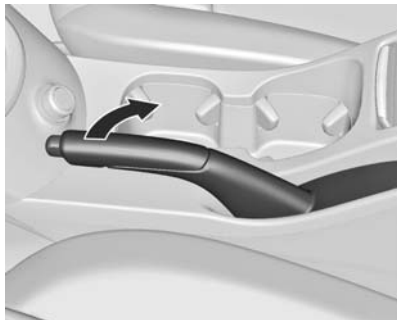

Не нажимая кнопку фиксатора, сильно затяните стояночный тормоз. На спуске или подъеме стояночный тормоз следует затягивать с максимальным усилием.

Чтобы отключить стояночный тормоз, слегка приподнимите рычаг, нажмите на кнопку фиксатора и полностью опустите рычаг.

Для уменьшения усилия, необходимого для включения стояночного тормоза, одновременно с его затяжкой нажмите педаль тормоза.

Индикатор  84.

Система облегчения экстренного торможения

При быстром и сильном нажатии на педаль тормоза осуществляется автоматическое торможение с максимальным тормозным усилием (максимальное торможение).

Пока необходимость в максимальном торможении не исчезнет, нажимайте на педаль тормоза с постоянным усилием. Максимальное усилие торможения автоматически уменьшится при отпуске тормозной педали.

Система экстренного торможения – это компонент электронной системы динамической стабилизации.

Система регулировки плавности хода

Система контроля тягового усилия

Система контроля тягового усилия (ТС) повышает курсовую устойчивость при необходимости, независимо от типа дорожного покрытия или сцепления шин с дорогой, предупреждая проскальзывание колес.

Как только ведущие колеса начнут пробуксовывать, выходная мощность двигателя снизится, и пробуксовывающие колеса будут подтормаживаться индивидуально. Это существенно повышает устойчивость автомобиля на скользких дорожных покрытиях.

Система ТС включается, когда гаснет индикатор .

При включенной системе ТС будет мигать желтый индикатор .

Предупреждение

Эта система активной безопасности не дает водителю прав на рискованный стиль вождения.

Скорость движения должна соответствовать дорожным условиям.

Индикатор  ⇨ 85.

Отключение



Систему ТС можно отключить, если проскальзывание колес является желаемым: для этого следует нажать кнопку  и удерживать ее около 2 секунд.

Светится индикатор .

При повторном кратковременном нажатии кнопки  система ТС включается вновь.

Система ТС также включается после очередного включения зажигания.

Электронная система динамической стабилизации

Электронная система динамической стабилизации (ESC) повышает курсовую устойчивость при необходимости, независимо от типа дорожного покрытия или сцепления шин с дорогой. Кроме того, она предотвращает пробуксовку ведущих колес.

Как только автомобиль начинает заносить (недостаточная или избыточная управляемость), эффективная мощность двигателя снижается и колеса начинают тормозиться по отдельности. Это существенно повышает устойчивость автомобиля на скользких дорожных покрытиях.

Система ESC включается, когда гаснет индикатор .

Пока ESC активна, мигает индикатор .

Предупреждение

Эта система активной безопасности не дает водителю прав на рискованный стиль вождения.

Скорость движения должна соответствовать дорожным условиям.

Индикатор   85.

Отключение



Для езды с использованием наилучших рабочих характеристик автомобиля систему ESC можно отключить: для этого следует нажать кнопку  и удерживать ее ок. 7 секунд.

Светится индикатор .

При повторном кратковременном нажатии кнопки  система ESC включается вновь. Если система TC была при этом отключена, то при нажатии этой кнопки активируются обе системы TC и ESC.

Система ESC также включается после очередного включения зажигания.

При активном участии системы ESC в повышении устойчивости автомобиля сбросьте скорость и уделите дополнительное внимание дорожным условиям. Система ESC в автомобиле является лишь вспомогательным устройством. Когда автомобиль начинает использоваться за рамками физических ограничений, он может стать неуправляемым. Поэтому не стоит излишне полагаться на эту систему. Соблюдайте правила безопасного вождения.

Круиз-контроль

Круиз-контроль может устанавливать и поддерживать определенное значение скорости в диапазоне приблизительно от 40 до 200 км/ч. Отклонения от заданной скорости могут иметь место при движении в гору или под гору.

По соображениям безопасности круиз-контроль может включаться только после однократного нажатия педали тормоза.





Не включайте круиз-контроль, если поддержание постоянной скорости нецелесообразно.

На автомобилях с автоматической коробкой передач круиз-контроль включается только в автоматическом режиме.

Индикатор   88.

Включение

Нажмите кулисный переключатель  сверху, контрольный индикатор  загорится белым светом.

Активирование

Разгонитесь до желаемой скорости и поверните колесико регулятора до положения **SET/-**, текущая скорость автомобиля сохранится в памяти системы и будет поддерживаться. Контрольный индикатор  светится зеленым светом. Можно убрать ногу с педали акселератора.

Для увеличения скорости автомобиля нажмите педаль акселератора. При отпускании педали аксе-

латора автомобиль возвращается к сохраненному ранее значению скорости.

Повышение скорости



При работающем круиз-контроле поверните и удерживайте колесико регулятора к **RES/+** или поворачивайте его кратковременно в направлении **RES/+** несколько раз: скорость будет увеличиваться непрерывно или с небольшим шагом.

Можно также самостоятельно разогнать автомобиль до необходимой скорости и сохранить ее в памяти, повернув колесико регулятора к **RES/+**.

Понижение скорости

При работающем круиз-контроле поверните и удерживайте колесико регулятора к **SET/-** или поворачивайте его кратковременно в направлении **SET/-** несколько раз: скорость будет уменьшаться непрерывно или с небольшим шагом.

Деактивация

Нажмите кнопку , контрольный индикатор  загорится белым светом. Круиз-контроль выключится. Скорость заносится в память.



Автоматическое отключение:

- при скорости автомобиля ниже примерно 40 км/ч,
- при нажатии педали тормоза,
- при нажатой дольше нескольких секунд педали сцепления
- при переводе селектора в положение **N**,
- при работающей системе контроля тягового усилия или электронной системе динамической стабилизации.

Возобновление движения с заданной скоростью

Поверните колесико регулятора в положение **RES/+** на скорости более 40 км/ч. Устанавливается сохраненное значение скорости. Если текущая скорость отличается от заданной более чем на 40 км/ч, автомобиль не сможет возобновить движение с заданной скоростью.

Выключение

Нажмите кулисный переключатель  снизу, контрольный индикатор  погаснет. Значение скорости удаляется из памяти. Выключение зажигания также ведет к удалению сохраненного значения скорости.

Система обнаружения объектов

Система облегчения парковки



Система помощи при парковке облегчает парковку автомобиля путем измерения расстояния от автомобиля до расположенных сзади препятствий и подачи звуковых сигналов. Однако это не в коей мере не снимает с водителя ответственность за маневрирование при постановке автомобиля на стоянку.

Однако вся ответственность за маневрирование при парковке возлагается на водителя.

Работу системы обеспечивают четыре ультразвуковых датчика в заднем бампере.

Индикатор **P**  ⇄ 85.

Примечание

Работоспособность системы может быть нарушена при установке в рабочей области датчиков каких-либо аксессуаров.

Включение

При включении передачи заднего хода система включается автоматически.

При обнаружении препятствия подается звуковой сигнал. По мере уменьшения расстояния до препятствия частота повторения звуковых сигналов увеличивается. Если расстояние меньше 40 см, зуммер подает звуковой предупреждающий сигнал непрерывно.

Отключение

Система автоматически отключается в следующих случаях:

- при скорости движения автомобиля более 10 км/ч
- когда автомобиль запаркован
- в случае неисправности системы.

Неисправности

В случае неисправности системы горит индикатор **P** .

Кроме того, если система временно не функциональна, например в результате налипания снега на датчики, загорается индикатор **P** .

Важные советы по работе с системами помощи при парковке

Предупреждение

При определенных условиях помешать обнаружению препятствия могут поверхности предметов или одежды с различным отражением звука, а также внешние источники шума.

Внимание

Чувствительность датчика может быть уменьшена внешним воздействием на поверхность датчика, например, льда, снега, грязи, пыли, различных полиролей/краски и пр.

Датчик может обнаружить несуществующий объект (помехи в виде "эхо-сигналов"), что может быть вызвано внешними акустическими помехами, например, другой системой помощи при парковке.

Датчик может обнаружить несуществующий объект (помехи в виде "эхо-сигналов"), что может быть вызвано внешними механическими помехами, например, от автомобильной мойки, дождя, сильного ветра, града и пр.

Рабочие характеристики систем помощи при парковке могут быть ухудшены вследствие изменения положения датчика под действием изменения внешних параметров автомобиля, например, при просадке вниз в процессе эксплуатации амортизатора по причине изменения температуры, замены шин, загрузки автомобиля, изменения посадки/тюнинга автомобиля и пр.

Особенно это касается высоких автомобилей (например, внедорожников, минифургонков и транспортеров). При этом обнаружение препятствий в верхней части автомобиля не гарантируется.

Рабочие характеристики систем помощи при парковке могут ухудшаться вследствие изменения акустической связи из-за обледенения автомобиля. Система может не обнаружить объекты очень малой толщины, слабо отражающие акустический сигнал.

Топливо

Сорта топлива для бензиновых двигателей

Использование топлива, не соответствующего требованиям действующего технического регламента может привести к выходу двигателя из строя и лишению гарантии.

Допускается использование стандартных видов топлива с аналогичными характеристиками и объемной долей этанола не более 10 %. В этом случае допускается использовать только топливо, отвечающее требованиям E DIN 51626-1.

Используйте бензин с рекомендованным октановым числом ↗ 289. При эксплуатации на бензине со слишком низким октановым числом снижается мощность и крутящий момент двигателя и немного возрастает расход топлива.

Внимание

При использовании бензина с низким октановым числом возможно нарушение процесса сгорания и двигатель может быть поврежден.

Сорта топлива для дизельных двигателей

Использование топлива, не соответствующего требованиям действующего технического регламента может привести к выходу двигателя из строя и лишению гарантии.

В странах за пределами Европейского Союза используется дизельное топливо Euro с содержанием серы менее 50 мкг/г.

Не используйте дизельное топливо для судовых двигателей, печное топливо Aquazole и аналогичные водотопливные эмульсии. Нельзя разбавлять дизельное топливо бензином.

Текущность и фильтруемость дизельного топлива зависит от температуры. При низких температурах заправляйте дизельное топливо с гарантированными зимними характеристиками.

Заправка

Внимание

При использовании топлива не надлежащего сорта или при добавлении в топливо неправильных присадок возможны серьезные повреждения двигателя и каталитического нейтрализатора.

Для дозаправки топливом используйте только топливо (бензин или дизельное топливо), предписанное для данного автомобиля. При заправке бензином автомобиля с дизельным двигателем возможно серьезное повреждение автомобиля. Если автомобиль оборудован дизельным двигателем, то убедиться в использовании правильного топлива можно, посмотрев информацию на крышке заливной горловины топливного бака.

В целях безопасности канистры, насосы и шланги должны быть надлежащим образом заземлены. Разряд статического электричества может вызвать воспламенение паров бензина. Это может привести к ожогам и повреждению автомобиля.

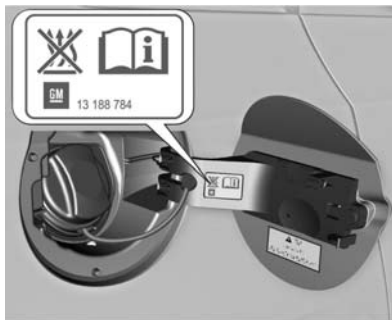

⚠ Опасность

Перед заправкой топлива выключите двигатель и дополнительные отопители, имеющие собственные камеры сгорания. Отключите мобильные телефоны.

Во время заправки соблюдайте инструкции и правила техники безопасности заправочной станции.

⚠ Опасность

Топливо является легковоспламеняющимся и взрывоопасным веществом. Не курите. Не допускайте открытого огня и искрообразования.

При появлении в салоне автомобиля запаха топлива немедленно устраните причину неисправности на станции техобслуживания.

Внимание

В случае возникновения сбоя топливоподачи не включайте зажигание.

Топливозаправочная горловина расположена с правой стороны автомобиля.



Заправочный лючок открывается, только если замки автомобиля разблокированы. Откройте крышку топливозаправочной горловины, нажав на нее.

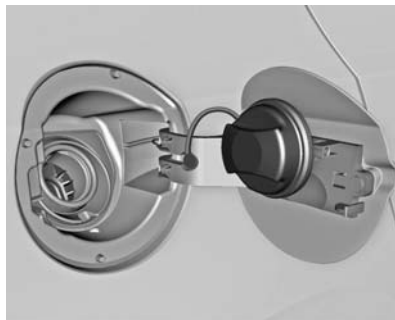

Крышка топливозаправочной горловины удерживается в специальной скобе.

Внимание

Перелившееся топливо следует немедленно вытереть.

Крышка топливозаправочной горловины

Полной функциональностью обладают только оригинальные крышки топливозаправочной горловины.

В дизельных автомобилях используются специальные крышки топливозаправочной горловины.

Внимание

Если при пользовании автомобильной мойкой автомобиль не заперт, откидная крышка заправочной горловины топливного бака может оказаться открытой и может быть повреждена во время мойки.

Следует проверить, что откидная крышка заправочной горловины топливного бака заперта кнопкой центрального замка.

Запрещается закрывать откидную крышку заправочной горловины топливного бака, если замки дверей автомобиля заперты.

Уход за автомобилем

Общие сведения	230
Проверка автомобиля	231
Замена ламп	243
Электрооборудование	248
Автомобильный инструмент ...	254
Колеса и шины	255
Запуск от дополнительной АКБ	267
Буксировка	269
Внешний вид	272

Общие сведения

Аксессуары и модернизация автомобиля

Мы рекомендуем использовать только оригинальные и разрешенные для применения на вашем автомобиле детали и аксессуары. Мы не разрешаем применение и не предоставляем гарантий на другую продукцию - даже если она официально сертифицирована.

Не допускается вносить изменения в электрические системы, например модифицировать электронные блоки управления (заменять компоненты или модифицировать программное обеспечение).

Внимание

Не вносите изменения в автомобиль. Это может негативно сказаться на эксплуатационных качествах, сроке службы и безопасности автомобиля, а гарантийные обязательства могут оказаться недействительными при возникновении каких-либо проблем, связанных с этими изменениями.

Хранение автомобиля

Длительное хранение

Если автомобиль не будет использоваться несколько месяцев:

- Вымойте автомобиль и нанесите воск.
- Проверьте слой воска в моторном отсеке и на днище автомобиля.
- Очистите и защитите резиновые уплотнители.
- Замените моторное масло.

- Слейте жидкость из бачка стеклоомывателя.
- Проверьте состояние защиты от замерзания и антикоррозионной защиты.
- Установите давление в шинах, указанное для полной загрузки.
- Оставьте автомобиль в сухом и хорошо проветриваемом месте. Включите первую передачу или задний ход или установите селектор передач в положение **P**. Примите меры, чтобы автомобиль не скатывался.
- Не включайте стояночный тормоз.
- Откройте капот, закройте все двери и закройте автомобиль.
- Снимите клемму с минусового контакта аккумуляторной батареи автомобиля. Убедитесь в том, что все системы, включая противоугонную, отключены.

Ввод в эксплуатацию

Когда вы захотите снова воспользоваться автомобилем:

- Подключите минусовую клемму к отрицательному контакту аккумуляторной батареи. Включите электростеклоподъемники.
- Проверьте давление в шинах.
- Заполните бачок стеклоомывателя.
- Проверьте уровень моторного масла.
- Проверьте уровень охлаждающей жидкости.
- При необходимости установите на место номерной знак.

Проверка автомобиля

Выполнение работ

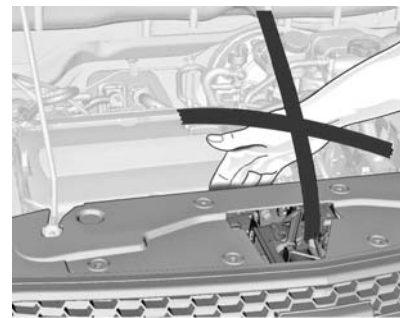

⚠ Предупреждение

Проверки в моторном отсеке можно выполнять только при выключенном зажигании.

Вентилятор радиатора может заработать даже при выключенном зажигании.

⚠ Опасность

В системе зажигания используется очень высокое напряжение. Не прикасайтесь.

Капот

Открывание

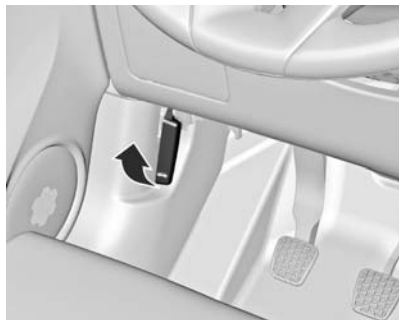

Потяните за рычаг и верните его в исходное положение.



Сдвиньте ручку замка влево и откройте капот.

⚠ Предупреждение

На горячем двигателе следует прикасаться только пенонаполнителю подпорки капота.

Воздухозаборник ⇨ 208.

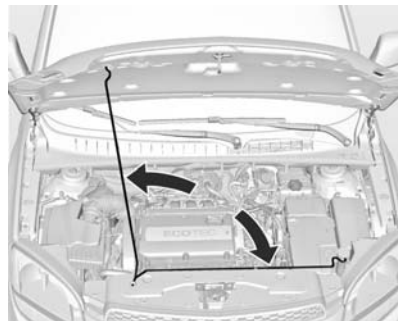

Установите опору капота.

Закрывание

Перед тем как закрыть капот, уложите опору в держатель.

Опустите капот двигателя, захлопните его и проверьте блокировку. Проверить, заперт ли капот на защелку.

⚠ Предупреждение

Обязательно соблюдайте следующие меры предосторожности: Перед началом движения потяните за передний край капота и убедитесь, что капот закрыт.

Запрещается тянуть за рукоятку отпирания капота во время движения автомобиля.

Запрещается движение автомобиля с открытым капотом. Открытый капот закрывает передний обзор.

При движении с открытым капотом возможно столкновение с причинением вреда автомобилю или другому имуществу, травмы или даже смерти.

Общий вид моторного отсека

Бензиновый двигатель, 2Н0

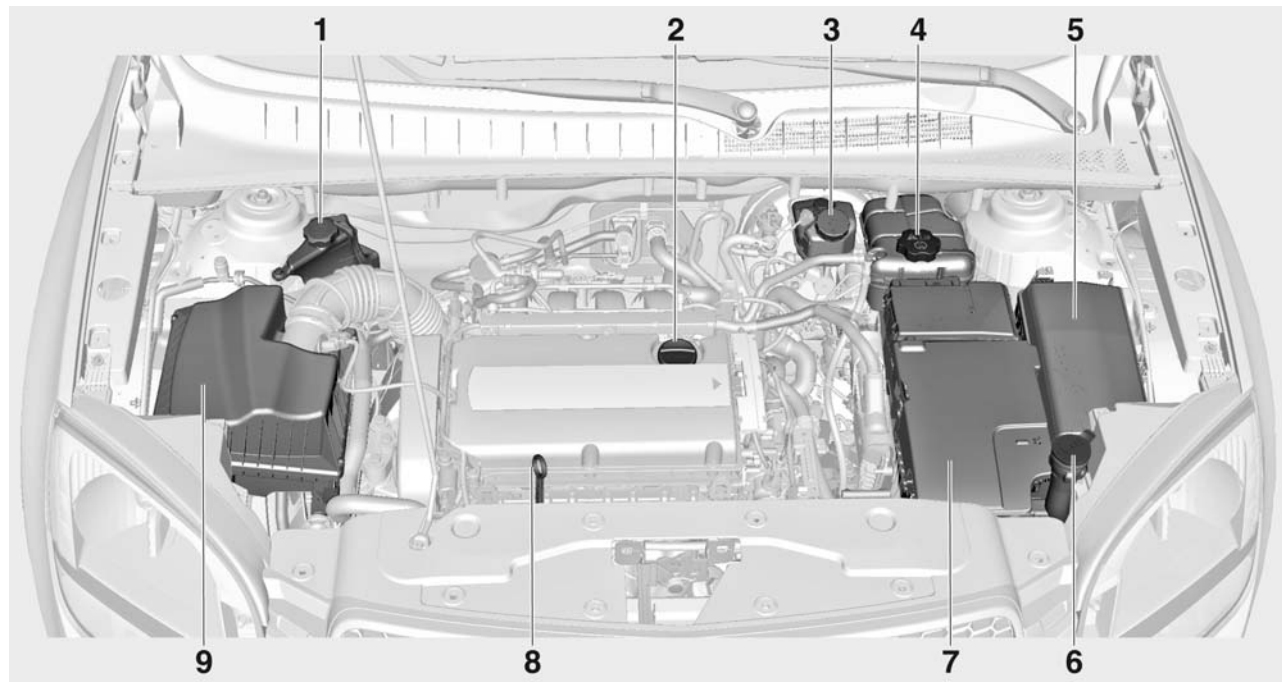

Дизельный двигатель, LNP

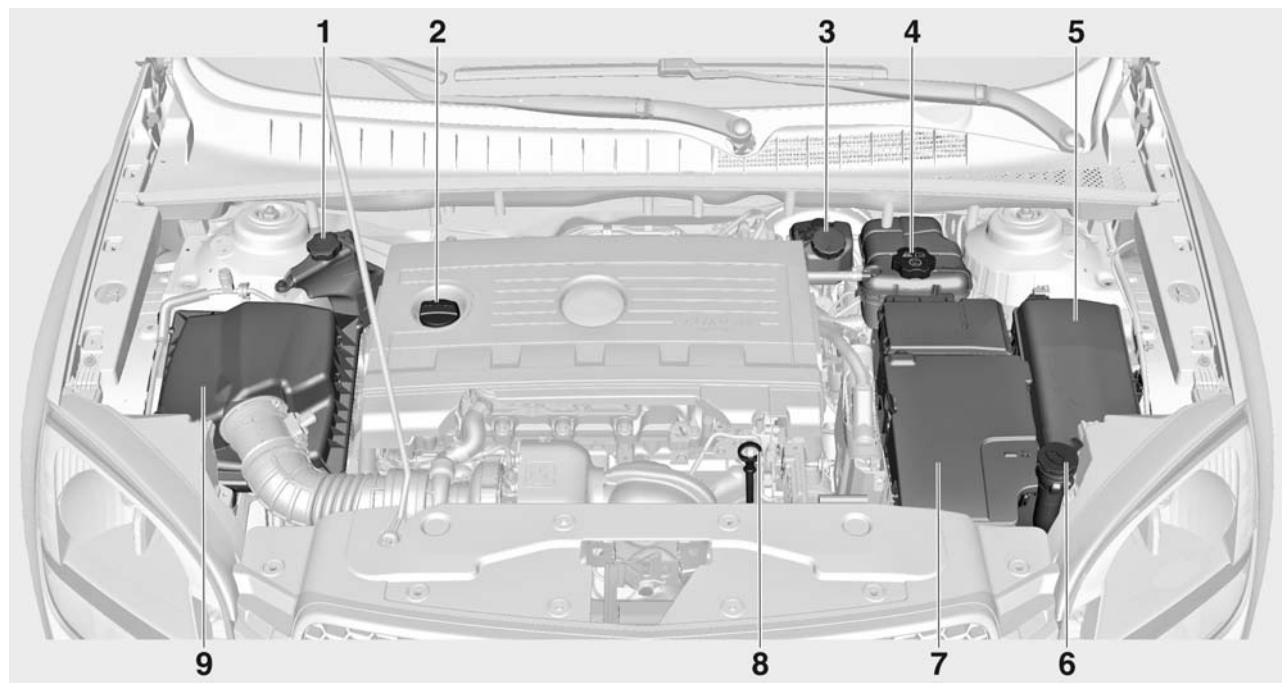

1. Бачок для рабочей жидкости рулевого управления с сервоусилителем ↪ 238
2. Пробка заливной горловины моторного масла ↪ 236
3. Бачок для тормозной жидкости ↪ 240
4. Расширительный бачок для охлаждающей жидкости ↪ 237
5. Блок плавких предохранителей ↪ 250
6. Бачок для жидкости омывателя ↪ 239
7. Аккумуляторная батарея ↪ 240
8. Щуп для измерения уровня моторного масла ↪ 236
9. Воздушный фильтр двигателя ↪ 237

Моторное масло

Следует регулярно проверять уровень моторного масла во избежание выхода двигателя из строя.

Убедитесь, что используется правильный тип масла. Рекомендуемые жидкости и масла ↪ 284.

Проверку следует производить, остановив автомобиль на ровной поверхности. При этом двигатель должен быть прогрет до рабочей температуры и выключен не менее чем за 10 минут до проверки.

Вытащите щуп для измерения уровня масла, тщательно вытрите его, вставьте обратно до упора на ручке, вытащите снова и посмотрите уровень моторного масла.

Вставьте щуп до упора на ручке и поверните его на пол-оборота.

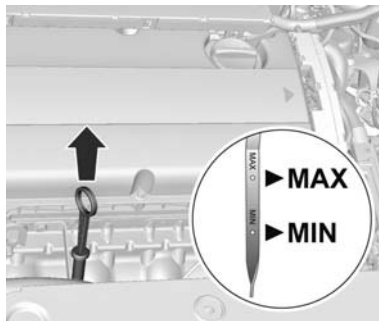

В зависимости от модификации двигателя используются разные масломерные щупы для измерения уровня моторного масла.

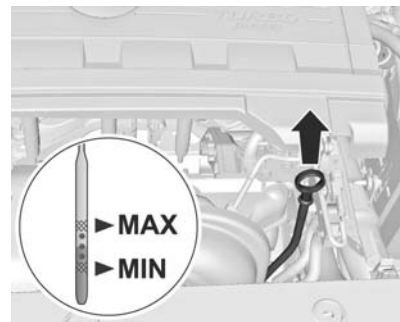

При снижении уровня моторного масла до отметки **MIN** долейте масло в двигатель.

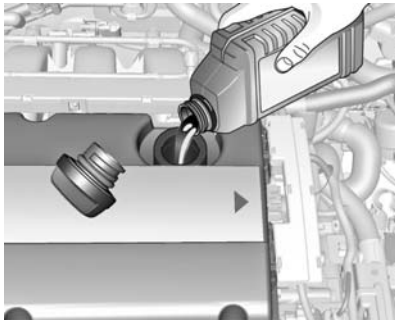

Рекомендуем использовать моторное масло той же самой марки, которое было залито при последней замене.

Уровень моторного масла не должен превышать отметку **MAX** на масляном щупе.

Внимание

Излишки масла необходимо слить или откачать.

Объемы ⇨ 292.

Установите пробку топливозаправочной горловины и затяните ее.

⚠ Предупреждение

Моторное масло является ядовитой жидкостью и при проглатывании может вызвать отравление или смерть.

Храните вне досягаемости детей.

Избегайте регулярного или длительного контакта моторного масла с кожей.

Открытые участки кожи промойте мылом и водой или специальным очистителем.

В процессе слива моторного масла будьте очень осторожны, поскольку оно может быть горячим и причинить ожоги!

Воздушный фильтр двигателя

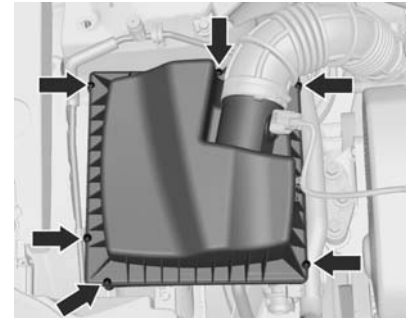

Для замены элемента воздушного фильтра двигателя вывинтите шесть винтов и замените элемент фильтра.

Охлаждающая жидкость двигателя

Следует обеспечить достаточную концентрацию антифриза.

Внимание

Применяйте только разрешенный антифриз.

Уровень охлаждающей жидкости**Внимание**

Работа при пониженном уровне охлаждающей жидкости может привести к выходу из строя двигателя.

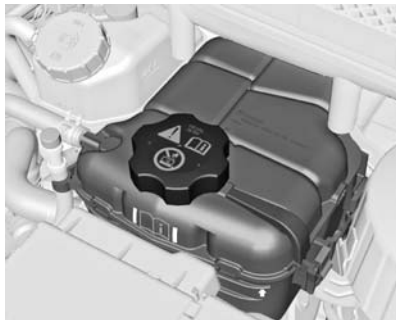

Если система охлаждения холодная, уровень охлаждающей жидкости должен быть выше заправочной метки. Если уровень низкий, долейте охлаждающую жидкость.

⚠ Предупреждение

Перед открытием крышки необходимо дать двигателю остыть. Осторожно открывайте крышку, чтобы медленно сбавить избыточное давление.

Долейте смесь дистиллированной воды с антифризом, разрешенным к применению на данной модели автомобиля. Плотно заверните крышку. Проверьте концентрацию антифриза и устраните причину его потери на станции техобслуживания.

Рабочая жидкость усилителя рулевого управления**Внимание**

Даже очень небольшое загрязнение может привести к выходу из строя или к ненадлежащей работе системы рулевого управления. Следует строго следить, чтобы загрязнения не попадали в жидкость в бачке через отверстие, закрытое крышкой бачка, или через штыковой указатель уровня.



Откройте пробку и извлеките щуп. Протрите насухо штыковой указатель уровня и наверните колпачок на бачок. Снова откройте пробку и снимите показания уровня рабочей жидкости усилителя рулевого управления.

Уровень рабочей жидкости усилителя рулевого управления должен лежать между отметками **MIN** и **MAX**.

Если уровень жидкости чрезмерно низкий, обратитесь за помощью на станцию техобслуживания.

Жидкость омывателя



Влить чистую воду вместе с требуемым количеством жидкости для омывателя лобового стекла, которая содержит антифриз.

Чтобы залить жидкость в бачок омывателя лобового стекла:

- Используйте только уже готовые жидкости.
- Использование водопроводной воды не допускается. Минеральные вещества, содержащиеся в водопроводной воде, могут закупоривать трубопроводы омывателя лобового стекла.

- Если ожидается, что температура воздуха опустится ниже температуры замерзания воды, следует использовать жидкость для омывателя лобового стекла с достаточным содержанием антифриза.

Тормозная система

В случае износа накладок тормозных колодок ниже допустимого предела загорается индикатор .

Можно продолжать движение, но постарайтесь как можно скорее заменить тормозные накладки.

После установки новых тормозных колодок, первые несколько поездок избегайте резких торможений.

Тормозная жидкость

⚠ Предупреждение

Тормозная жидкость ядовита и вызывает коррозию. Постарайтесь, чтобы она не попала в глаза, на кожу, одежду и на окрашенные поверхности.



Уровень тормозной жидкости должен лежать между метками **MIN** и **MAX**.

При добавлении тормозной жидкости соблюдайте максимальную чистоту, поскольку ее загрязнение

может стать причиной неисправности тормозной системы. Немедленно устраните причину потери тормозной жидкости на станции техобслуживания.

Используйте тормозную жидкость только разрешенных для данного автомобиля типа, жидкость для тормозной системы и сцепления ⇨ 284.

Аккумуляторная батарея

Аккумуляторной батарее автомобиля не требуется обслуживание, при условии что стилем езды обеспечивается ее достаточная подзарядка. При поездках на небольшое расстояние и частых запусках двигателя возможна разрядка аккумуляторной батареи. Не используйте другие потребители тока без необходимости.



Не допускается утилизация батарей с обычным бытовым мусором. Их следует сдавать для утилизации в специальные пункты сбора.

При простое автомобиля более 4 недель возможна разрядка аккумуляторной батареи. Снимите клемму с минусового контакта аккумуляторной батареи автомобиля.

Перед подключением и отключением аккумуляторной батареи автомобиля следует убедиться, что зажигание автомобиля выключено.

⚠ Предупреждение

Во избежание взрыва не располагайте рядом с аккумулятором горячие предметы. Взрыв аккумулятора может привести к повреждению автомобиля, а также чреват опасностью серьезной травмы или смерти.

В электролите содержится серная кислота, которая при прямом контакте может стать причиной травмы или повреждения. Постарайтесь, чтобы она не попала в глаза, на кожу, одежду и на окрашенные поверхности. В случае попадания электролита на кожу немедленно промойте пораженный участок водой и обратитесь за медицинской помощью.

Храните аккумулятор в недоступном для детей месте.

Не наклоняйте открытый аккумулятор.

Защита от разрядки аккумуляторной батареи ⇨ 104.

Удаление воздуха из дизельной топливной системы

Если из бака израсходовано все топливо, то после заправки не менее 2 литров дизельного топлива автомобиль следует расположить горизонтально и удалить воздух из топливной системы. Включите зажигание трижды, по 15 секунд каждый раз. Затем запустить двигатель не более чем на 40 секунд. Повторите эту процедуру, выждав не менее 5 секунд. Если двигатель не запускается, обратитесь за помощью на станцию техобслуживания.

Замена щеток стеклоочистителя

Щетки стеклоочистителя ветрового стекла



Поднять рычаг стеклоочистителя, нажать рычаг освобождения и сдвинуть щетку стеклоочистителя вниз, чтобы отсоединить и снять ее.

Прикрепить щетку стеклоочистителя под небольшим углом к рычагу стеклоочистителя и нажать до фиксации.

Осторожно опустить рычаг стеклоочистителя.

Стеклоочиститель заднего стекла



Поднять рычаг стеклоочистителя. Нажать вниз на щетку стеклоочистителя под небольшим углом к рычагу стеклоочистителя, чтобы освободить ее.

Прикрепить щетку стеклоочистителя под небольшим углом к рычагу стеклоочистителя и нажать до фиксации.

Осторожно опустить рычаг стеклоочистителя.

Правильная работа стеклоочистителей ветрового стекла очень важна для четкого обзора сквозь лобовое стекло и для безопасного вождения автомобиля. Регулярно проверяйте состояние щеток стеклоочистителя. Следует заменять жесткие, хрупкие или треснувшие щетки стеклоочистителей или щетки, которые размазывают грязь по ветровому стеклу.

Постороннее вещество на ветровом стекле или на щетках стеклоочистителей снижают эффективность стеклоочистителей. Если щетки стеклоочистителей не очищают стекло, необходимо одновременно очистить ветровое стекло и щетки стеклоочистителей хорошим чистящим или моющим средством. Тщательно промойте их водой.

При необходимости повторите процесс. Удалить со стекла следы силикона невозможно. Поэтому запрещается наносить силикон на

ветровое стекло автомобиля – он создает полосы на ветровом стекле, затрудняющие обзор для водителя.

Запрещается использовать для чистки стеклоочистителей растворители, бензин, керосин или разбавитель для краски. Они являются агрессивными веществами и могут повредить щетки и окрашенные поверхности.

Замена ламп

Выключите зажигание и соответствующий выключатель или закройте двери.

Новую лампу держите только за цоколь! Не касайтесь стеклянной колбы голыми руками.

Используйте лампы того же типа, что и заменяемые.

Замена ламп передних фар осуществляется со стороны моторного отсека.

Примечание

При движении после сильного дождя или во время мойки автомобиля светорассеиватели фар и задних фонарей могут запотеть.

Причиной является разница температур внутри и снаружи светового прибора.

Это явление схоже с конденсацией влаги на окнах внутри автомобиля при дожде и не указывает на проблемы с автомобилем.

Если вода попадет в электрическую цепь лампы накаливания, автомобиль необходимо проверить на станции техобслуживания.

Галогенные фары

Фары ближнего и дальнего света

1. Отсоедините разъем от лампы.

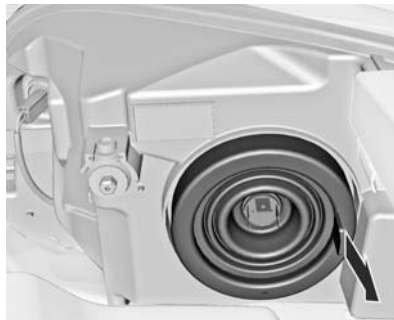

2. Снимите защитную крышку.

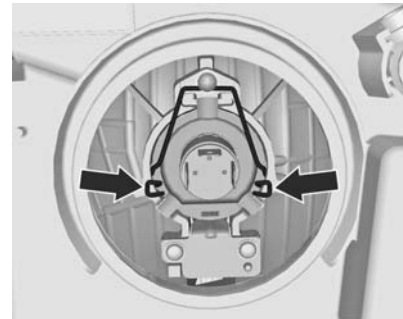

3. Надавите на пружинный зажим, освободите его и поверните его вверх.

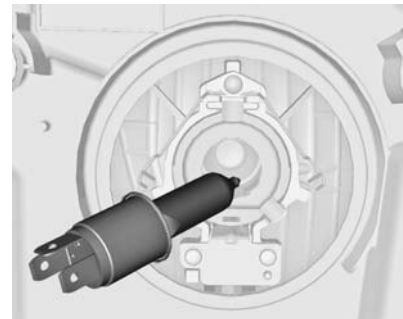

4. Извлеките лампу из корпуса отражателя.
5. При установке новой лампы вставьте ее лепестки в прорези отражателя.
6. Закрепите лампу пружинным зажимом.
7. Установите защитный чехол фары и закройте его.
8. Подключите разъем к лампе.

Боковые фонари

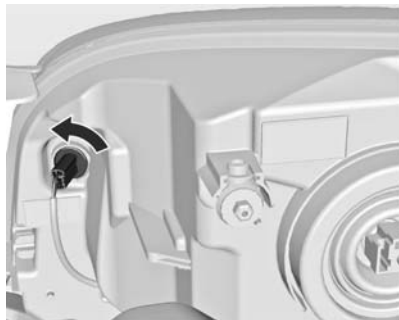

1. Поверните патрон лампы против часовой стрелки и освободите его.

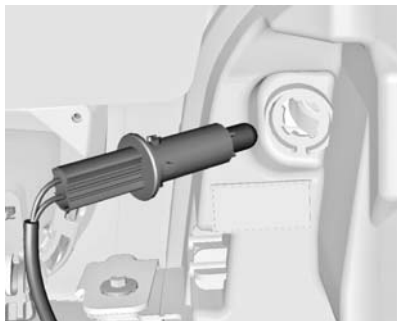

2. Слегка втолкните патрон лампы в гнездо, поверните против часовой стрелки, снимите и замените лампу.
3. Вставьте патрон в отражатель и поверните по часовой стрелке, чтобы его зафиксировать.

Передние указатели поворота

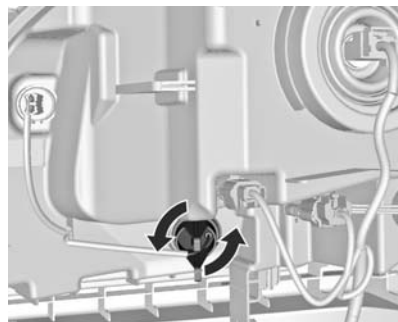

1. Поверните патрон лампы против часовой стрелки и освободите его.

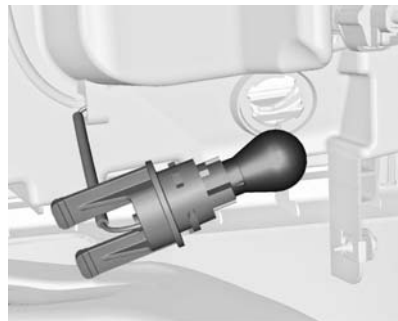

2. Слегка втолкните патрон лампы в гнездо, поверните против часовой стрелки, снимите и замените лампу.
3. Вставьте патрон в отражатель и поверните по часовой стрелке, чтобы его зафиксировать.

Противотуманная фара

Замену ламп выполнять на станции техобслуживания.

Задние фонари

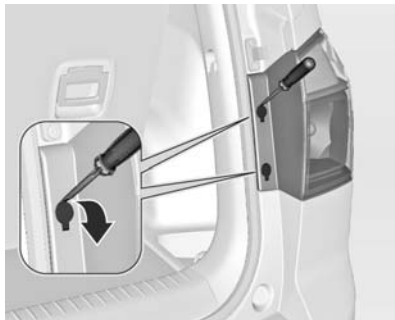

1. Откройте обе крышки.



2. Отвинтите оба винта.

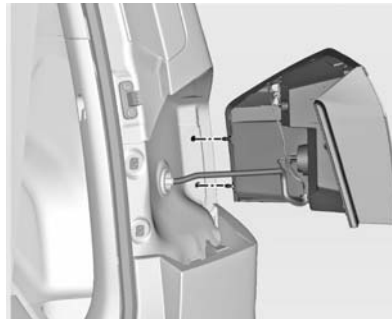

3. Снимите узел заднего фонаря. Следите за тем, чтобы жгут проводов оставался на своем месте.

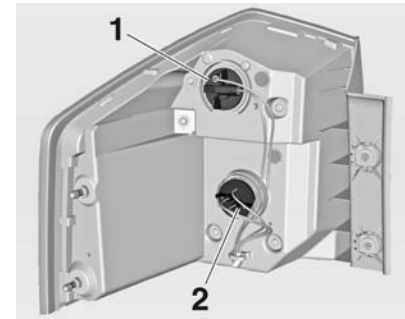

4. Задний габаритный фонарь / стоп-сигнал (1)
Указатель поворота (2)

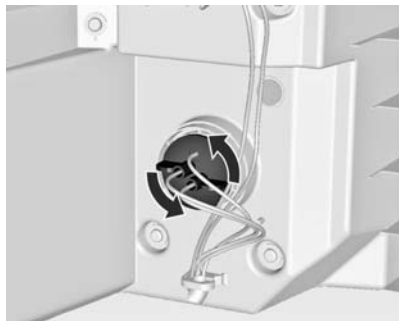

5. Повернуть патрон соответствующей лампы накаливания против часовой стрелки.

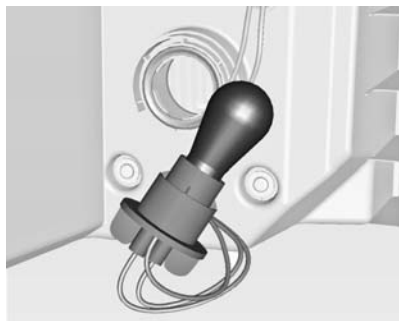

6. Извлеките патрон лампы. Слегка втолкните патрон лампы в гнездо, поверните против часовой стрелки, снимите и замените лампу.
7. Вставьте держатель лампы в задний фонарь и закрепите его винтами. Установите задний фонарь на кузове и затяните винты. Установите крышки и защелкните фиксаторы.
8. Включите зажигание, включите и проверьте работу всех огней.

Задние фонари в задней торцевой откидной двери



1. Осторожно снять крышку.

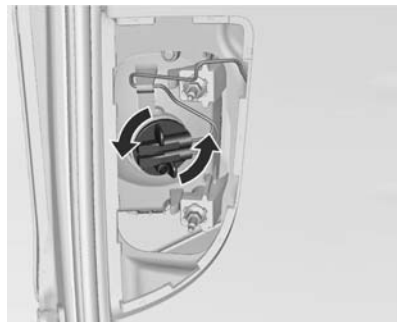

2. Поверните патрон лампы против часовой стрелки.



3. Извлеките патрон лампы.
Слегка втолкните патрон лампы в гнездо, поверните против часовой стрелки, снимите и замените лампу.
4. Вставьте патрон в отражатель и поверните по часовой стрелке, чтобы его зафиксировать.
5. Установить крышку.

Фонарь заднего хода

Лампу накаливания следует заменить на станции техобслуживания

Боковые указатели поворота

Замену ламп выполнять на станции техобслуживания.

Освещение номерного знака



1. Отвинтите оба винта.

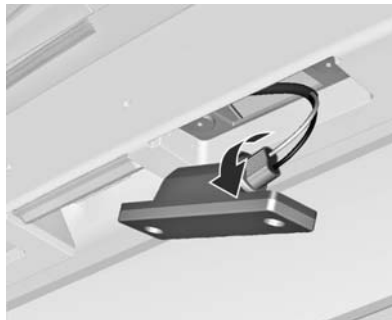

2. Выньте корпус лампы вниз, не тяните его за кабель.
Поверните патрон лампы против часовой стрелки, пока он не освободится.
3. Выньте лампу из патрона и установите новую лампу.
4. Вставьте патрон в корпус лампы и поверните его по часовой стрелке.
5. Вставьте корпус лампы и закрепите его отверткой.

Задний противотуманный фонарь

Лампу накаливания следует заменить на станции техобслуживания.

Освещение салона

Плафон внутреннего освещения, лампы для чтения

Замену ламп выполнять на станции техобслуживания.

Подсветка грузового отделения

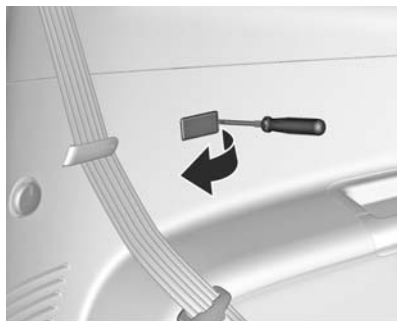

1. Извлеките фонарь с помощью отвертки.

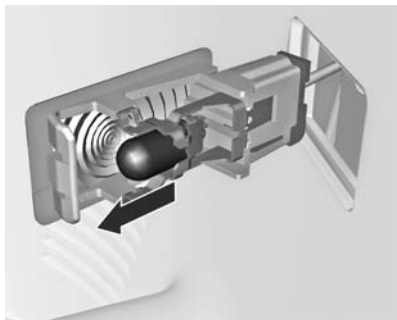

2. Слегка надавите лампу в направлении пружинного зажима и выньте ее.
3. Вставьте новую лампу.
4. Установите фонарь на место.

Подсветка приборной панели

Замену ламп выполнять на станции техобслуживания.

Электрооборудование

Предохранители

Маркировка нового предохранителя должна совпадать с маркировкой дефектного предохранителя.

В автомобиле имеется две коробки плавких предохранителей:

- в левой передней части моторного отсека,
- в салоне за вещевым отделением или, в автомобилях с правосторонним рулевым управлением, за перчаточным ящиком.

В блоке над положительной клеммой аккумулятора расположена группа основных предохранителей. При необходимости их замены обратитесь на станцию техобслуживания.

Перед заменой предохранителя отключите соответствующий выключатель или выключите зажигание.

Дефектный предохранитель можно определить по сгоревшей плавкой нити. Замену предохранителя производить только после устранения причины его выхода из строя.

Некоторые цепи могут быть защищены несколькими предохранителями.

Кроме того, в блоке могут быть установлены дополнительные предохранители.

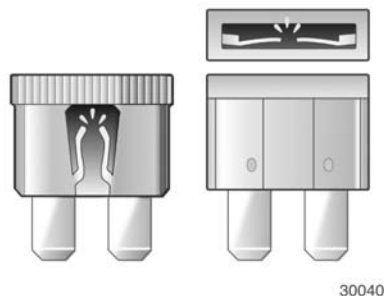

Приспособление для снятия предохранителей

Приспособление для снятия предохранителей хранится в блоке предохранителей, установленном в моторном отсеке.

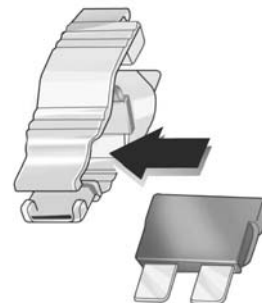
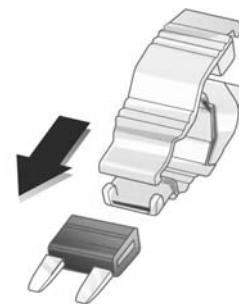

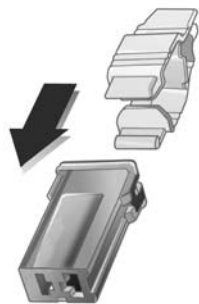

30044

Наденьте приспособление на предохранитель сверху или сбоку, в зависимости от типа предохранителя, и выньте предохранитель.

Блок предохранителей в моторном отсеке

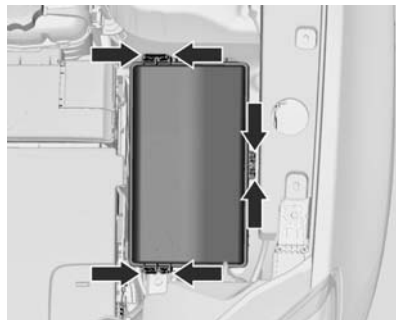

Блок предохранителей установлен в левой передней части моторного отсека.

Освободите защелку крышки, поднимите крышку вверх и снимите ее.

Некоторые указания, касающиеся коробки плавких предохранителей, могут не относиться к вашему автомобилю. Сведения признаны точными на момент подготовки документа к печати. При осмотре ко-

робки предохранителей обратите внимание на маркировочную табличку.

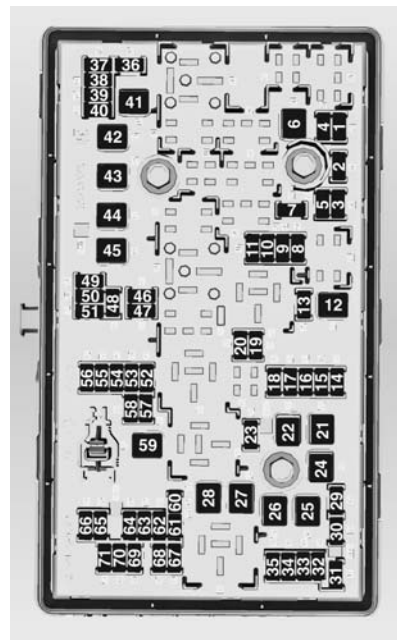

№ Электрическая цепь

- 1 Блок управления коробкой передач
- 2 Блок управления двигателем
- 3 –
- 4 Электромагнитный воздушный клапан адсорбера
- 5 Зажигание
- 6 Очистители ветрового стекла
- 7 –
- 8 Впрыск топлива
- 9 Впрыск топлива, система зажигания
- 10 Блок управления двигателем
- 11 Кислородный датчик
- 12 Электромагнит стартера
- 13 Электромагнитный воздушный клапан адсорбера
- 14 –
- 15 Очиститель заднего стекла
- 16 Зажигание, датчик качества воздуха

№ Электрическая цепь

- 17 Зажигание, подушка безопасности
- 18 Блок управления системы топливоподдачи
- 19 –
- 20 Топливный насос
- 21 Задние электрические стеклоподъемники
- 22 –
- 23 –
- 24 Передние электрические стеклоподъемники
- 25 Вакуумный насос с электронным управлением
- 26 Насос ABS
- 27 –
- 28 Обогрев заднего стекла
- 29 –
- 30 Клапан ABS
- 31 Блок управления кузовным оборудованием
- 32 Блок управления кузовным оборудованием

№ Электрическая цепь

- 33 –
- 34 Вентиляционный люк крыши
- 35 Информационно-развлекательная система, усилитель
- 36 –
- 37 Правая фара дальнего света
- 38 Левая фара дальнего света
- 39 –
- 40 –
- 41 –
- 42 Вентилятор охлаждения
- 43 –
- 44 –
- 45 Вентилятор охлаждения
- 46 Вентилятор охлаждения
- 47 Кислородный датчик
- 48 Противотуманная фара
- 49 –
- 50 –
- 51 Звуковой сигнал

№ Электрическая цепь

- 52 Система питания и контроля выбросов
- 53 Электрохромное зеркало
- 54 Выключатель световых приборов, управление световыми приборами
- 55 Складывание зеркал
- 56 Омыватель ветрового стекла
- 57 Замок рулевой колонки
- 58 –
- 59 Подогрев дизельного топлива
- 60 Подогрев зеркал
- 61 Подогрев зеркал
- 62 Состояние воздуха
- 63 Датчик заднего стекла
- 64 Датчик качества воздуха
- 65 Задние противотуманные фары
- 66 Задний омыватель
- 67 Блок управления системы топливоподачи
- 68 –

№ Электрическая цепь

- 69 Датчик напряжения аккумулятора
- 70 Датчик дождя
- 71 –

Блок предохранителей в приборной панели

Блок предохранителей расположен за вещевым отделением в приборной панели.

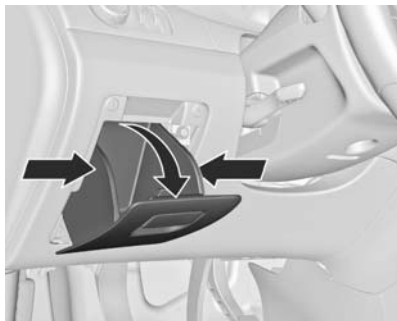

1. Открыть вещевой ящик.
2. Сжать с боковых сторон вещевой ящик.

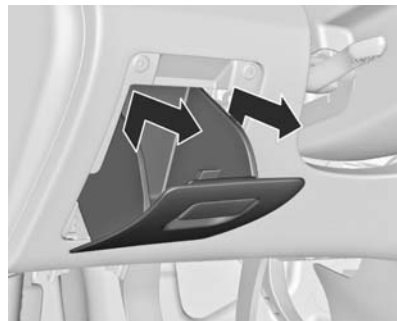

3. Поднять вещевой ящик, чтобы он отсоединился со щелчком, и извлечь его в направлении стрелок.

Установите отделение в исходное положение в обратном порядке.



На автомобилях с правым расположением руля коробка предохранителей располагается в перчаточном ящике.

Некоторые указания, касающиеся коробки плавких предохранителей, могут не относиться к вашему автомобилю. Сведения признаны точными на момент подготовки документа к печати. При осмотре коробки предохранителей обратите внимание на маркировочную табличку.

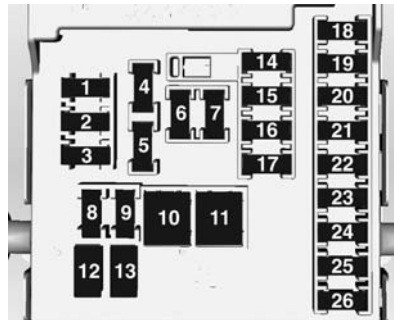

№ Электрическая цепь

- 1 –
- 2 –
- 3 Блок управления кузовным оборудованием
- 4 Информационно-развлекательная аудиосистема
- 5 Лицевая панель информационного дисплея
- 6 Передняя розетка электропитания
- 7 Штепсельная розетка

№ Электрическая цепь

- 8 Блок управления кузовным оборудованием
- 9 Блок управления кузовным оборудованием
- 10 Блок управления кузовным оборудованием
- 11 Вентилятор системы отопления и кондиционирования
- 12 –
- 13 Переднее левое сиденье с электроприводом
- 14 Система динамического управления освещением
- 15 Подушка безопасности
- 16 Центральный замок, задняя дверь багажного отделения
- 17 Кондиционер
- 18 –
- 19 Рычаг переключения передач
- 20 –
- 21 Приборы

№ Электрическая цепь

- 22 Зажигание, система управления электронным ключом
- 23 Блок управления кузовным оборудованием
- 24 Блок управления кузовным оборудованием
- 25 Замок рулевой колонки
- 26 Задняя розетка электропитания

Автомобильный инструмент

Инструмент

Автомобили, оборудованные комплектом для ремонта шин



Автомобильные инструменты находятся справа в багажнике под крышкой вместе с комплектом для ремонта шин.

Автомобили, оборудованные запасным колесом

Домкрат, инструменты и лента крепления поврежденного колеса находятся в вещевом ящике под крышкой пола в багажнике.



Потянуть за рычаг крышки в полу.
Поднять вверх крышку в полу.

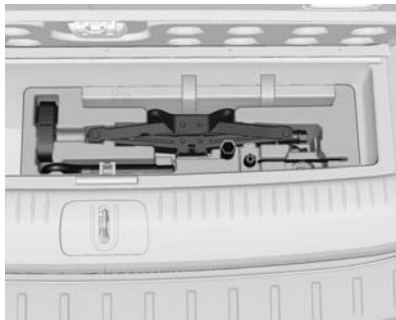

Колеса и шины

Состояние шин, состояние колес

Переезжать через бордюры следует медленно и по возможности под прямым углом. При пересечении острых кромок можно повредить шину и колесо. Во время стоянки не притирайтесь шинами к бордюру.

Регулярно осматривайте колеса на предмет повреждений. При повреждении или повышенном износе обратитесь за помощью на станцию техобслуживания.

Зимние шины

Зимние шины повышают безопасность вождения при температурах ниже 7 °С и поэтому должны устанавливаться на все колеса.

Цепи противоскольжения разрешается использовать только на зимних шинах размером 215/60 R16, 225/50 R17 и 235/45 R18.

Запрещается использовать зимние шины размером 215/55 R17.

В странах, где это предусмотрено правилами, установите в поле зрения водителя наклейку с информацией о предельной скорости.

Обозначение шин

Например, **215/60 R 16 95 H**

- 215** = Ширина шины, мм
- 60** = Отношение поперечного сечения (высота к ширине шины), %
- R** = Тип корда: Радиальный
- RF** = Тип: RunFlat
- 16** = Диаметр колеса, дюймы
- 95** = Индекс допустимой нагрузки, например 95, эквивалентен 690 кг
- H** = Индекс скорости

Индекс скорости:

- Q** = до 160 км/ч
- S** = до 180 км/ч
- T** = до 190 км/ч
- H** = до 210 км/ч
- V** = до 240 км/ч
- W** = до 270 км/ч

Давление в шинах

Проверяйте давление в холодных шинах не реже 1 раза в 14 дней и перед каждой дальней поездкой. Не забудьте проверить давление в шине запасного колеса.

Отвинтите колпачок вентиля.



Давление в шинах \varnothing 293 и на табличке на дверном проеме водителя.

Данные о давлении приведены для холодных шин. Данные применимы для зимних и летних шин.

Шину запасного колеса всегда накачивайте до давления для полностью нагруженного автомобиля.

Система поддержания давления в шинах ЕСО позволяет снизить расход топлива.

Неправильное давление в шинах вызывает снижение безопасности движения, ухудшение управляемости, комфортности, топливной экономичности, а также ускоренный износ шин.

⚠ Предупреждение

Чрезмерно низкое давление может привести к сильному нагреву шин и их внутренним повреждениям, способным вызвать расслоение протектора, а на высокой скорости даже разрыв шины.

Глубина протектора

Регулярно проверяйте глубину рисунка протектора.

В целях безопасности шины следует менять при уменьшении глубины рисунка протектора до 2-3 мм (4 мм для зимних шин).



Установленной правилами минимальной глубине рисунка протектора (1,6 мм) соответствует появление индикаторов износа (TWI). Места индикаторов отмечены на боковине покрышки.

Если спереди износ выше, чем сзади, регулярно меняйте местами передние и задние колеса. Проследите, чтобы направление вращения колес при этом не изменилось.

Шины стареют, даже если не используются. Рекомендуется замена шин каждые 6 лет.

Смена шин и размер колеса

Если шины по размеру отличаются от оригинальных, может потребоваться перепрограммировать спидометр, изменить номинальное значение давления воздуха в шинах и внести в автомобиль другие изменения.

После установки шин другого размера замените табличку, содержащую сведения о давлении в шинах.

⚠ Предупреждение

Установка неподходящих шин или дисков может стать причиной аварии и аннулирования разрешения на эксплуатацию автомобиля.

⚠ Предупреждение

Не используйте шины и колесные диски, отличающиеся по размеру и типу от первоначально установленных на автомобиле. Это может отрицательно сказаться на безопасности и эксплуатационных характеристиках автомобиля. Это также может привести к потере управления или опрокидыванию с причинением серьезных травм. При замене шин следите за тем, чтобы все четыре устанавливаемых шины и колеса имели одинаковые размер, тип, глубину рисунка протектора, производителя и допустимую нагрузку. Использование шин любого другого размера или типа может серьезно ухудшить параметры передвижения, управления, дорожного просвета, тормозного пути, зазора между кузовом и колесом и надежность показаний спидометра.

Колпаки колес

Используйте оригинальные колесные колпаки и шины, рекомендуемые для соответствующего автомобиля и отвечающие всем предъявляемым к комбинациям дисков и шин требованиям.

При выборе других колпаков и шин следите, чтобы у шины не было защитных утолщений, препятствующих монтажу шины.

Колпаки не должны ухудшать условия охлаждения тормозных механизмов.

⚠ Предупреждение

Использование неподходящих колесных колпаков и шин может стать причиной внезапной потери давления и связанной с этим аварии.

Цепи противоскольжения

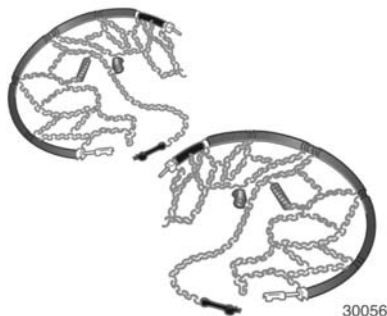

Допускается установка колесных цепей только на передних колесах.

Цепи противоскольжения разрешается использовать только на шинах размером 215/60 R16 и 225/50 R17.

Установка цепей противоскольжения на шины размеров 215/55 R17 и 235/45 R18 не допускается.

Используйте только цепи с мелкими звеньями, увеличивающими не более чем на 10 мм протектор шины и ее внутреннюю боковину (вместе с замком цепи).

⚠ Предупреждение

Повреждение цепи способно привести к разрыву шины.

Комплект для ремонта шин

Незначительные повреждения протектора шины можно устранить с помощью комплекта для ремонта шин.

Не вынимайте из шины посторонние предметы.

С помощью комплекта для ремонта шин невозможно устранить повреждения размером больше 4 мм или расположенные близко к ободу.

⚠ Предупреждение

Не следует превышать скорость более 80 км/ч.

Не используйте отремонтированное колесо длительное время.

Управляемость и ходовые качества автомобиля могут ухудшиться.

При сдутой шине:

Включите стояночный тормоз, включите первую передачу, передачу заднего хода или установите переключатель передач в положение **P**.



Комплект для ремонта шин хранится в ящике под ковриком в багажном отделении. Откройте ящик для хранения ↻ 254

1. Достаньте комплект для ремонта шин из ящика.
2. Извлеките компрессор.



30057

3. Извлеките соединительный электрический провод и воздушный шланг из отделений для их хранения под компрессором.



30058

4. Накрутите воздушный шланг компрессора на штуцер баллона с герметиком.
5. Закрепите баллон с герметиком на держателе компрессора. Установите компрессор рядом с шиной таким образом, чтобы баллон с герметиком располагался вертикально.

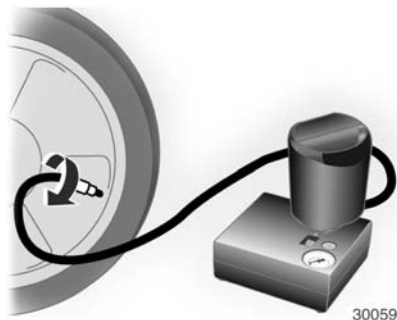

6. Отверните колпачок ниппеля поврежденной шины.
7. Наверните свободный конец шланга на ниппель шины.
8. Выключатель компрессора необходимо установить в положение **0**.
9. Вставьте вилку питания компрессора в розетку для питания дополнительного оборудования сзади консоли. Не следует подключать вилку компрессора к розетке прикуривателя.

Во избежание разряда аккумуляторной батареи рекомендуется запустить двигатель.

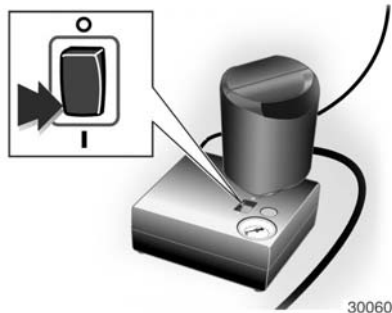

10. Установите клавишу выключателя компрессора в положение **I**. Шина заполнится герметиком.
11. Манометром компрессора кратковременно показывается давление до 6 бар, пока опорожняется баллон с герметиком (около 30 с). Затем давление начинает падать.
12. Это означает, что в шину закачан весь герметик. Затем шину нужно накачать воздухом.

13. Рабочее давление в шине установится примерно через 10 минут. Давление в шинах \varnothing 293. По достижении нужного давления выключите компрессор.



Если заданное давление шины не будет достигнуто в течение 10 минут, снимите ремонтный комплект для шин. Переместите автомобиль так, чтобы колесо совершило один оборот. Снова установите комплект для ремонта шин и продолжайте накачивать шину еще 10 минут. Если требуемое давление все равно не устанавливается,

шина повреждена очень сильно. Обратитесь за помощью на станцию техобслуживания.

Сравните излишнее давление в шине с помощью кнопки на манометре.

Включайте компрессор не более чем на 10 минут.

14. Отсоедините комплект для ремонта шин. Чтобы снять баллон герметика, нажмите захват на кронштейне. Наверните на освободившийся штуцер баллона для герметика шланг для накачивания шин. Это позволит сохранить герметик в баллоне. Уложите комплект для ремонта шин в багажное отделение.
15. Удалите выступивший герметик тряпкой.
16. Снимите с баллона для герметика наклейку, на которой указана максимально допустимая скорость движения, и приклейте ее в поле зрения водителя.

17. Сразу же продолжите движение, чтобы герметик смог равномерно распределиться по шине. Примерно через 10 км (но не позднее чем через 10 минут) остановитесь и проверьте давление в шине. Для этого навесьте воздушный шланг компрессора непосредственно на вентиль шины и компрессор.

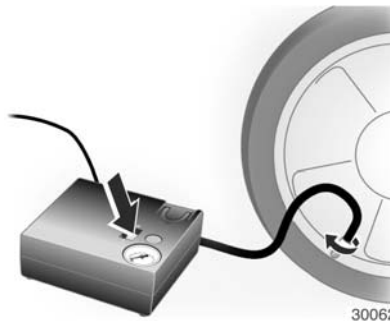

При давлении больше 1,3 бар доведите давление до требуемого значения. Повторяйте процедуру до тех пор, пока давление не перестанет падать.

При давлении в шине ниже 1,3 бар эксплуатация автомобиля не допускается. Обратитесь за помощью на станцию техобслуживания.

18. Уберите комплект для ремонта шин в багажное отделение.

Примечание

Такой ремонт заметно снижает характеристики движения, поэтому эту шину нужно заменить.

Если появляется посторонний шум, или компрессор сильно нагревается, его следует выключить не менее, чем на 30 минут.

Встроенный предохранительный клапан открывается при давлении 7 бар.

Проверьте срок годности комплекта. После указанного срока производитель не может гарантировать эффективное устранение прокола. Обратите внимание на сведения о хранении на баллоне с герметиком.

Замените использованный баллон. Утилизируйте баллон в соответствии с применимыми нормативами и требованиями законодательства.

Компрессором и герметиком можно пользоваться при температуре не ниже примерно -30 °С.

Прилагаемые переходники можно применить для накачивания мячей, надувных матрацев, надувных лодок и т.п. Они хранятся в нижней части компрессора. Чтобы извлечь переходник, следует повернуть на него воздушный шланг компрессора и потянуть.

Смена колеса

Для некоторых автомобилей вместо запасного колеса поставляется набор для ремонта шин ☞ 258.

Выполните следующие подготовительные работы и соблюдайте следующие указания:

- Установите автомобиль на ровной, прочной и нескользкой поверхности. Передние колеса должны быть направлены прямо вперед.
- Включите стояночный тормоз, включите первую передачу, передачу заднего хода или установите переключатель передач в положение **P**.

- Достаньте запасное колесо ☞ 264.
- Категорически запрещается одновременно менять несколько колес.
- Используйте домкрат только для замены колеса в случае прокола, но не для замены летних шин зимними, или наоборот.
- При нахождении автомобиля на мягком грунте подложите под домкрат прочную доску (толщиной не более 1 см).
- В вывешенном автомобиле не должно быть людей или животных.
- Не влезайте под поднятый на домкрате автомобиль.
- Не включайте двигатель на поднятом автомобиле.
- Очистите колесные гайки и резьбу чистой ветошью, прежде чем устанавливать колесо.

⚠ Предупреждение

Не смазывайте колесный болт, колесную гайку и конус колесной гайки.



1. Подцепите колпачки колесных гаек отверткой и снимите их. Снимите колесный колпак с помощью крюка. Автомобильный инструмент ⇨ 254.

Литые диски: Подцепите колпачки колесных гаек отверткой и снимите их. Для защиты дисков между отверткой и литым

диском проложите мягкую ткань.

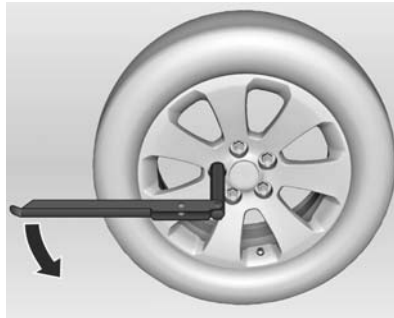

2. Разложите колесный ключ и установите его, убедившись, что он стоит надежно, затем ослабьте каждую колесную гайку на пол-оборота.

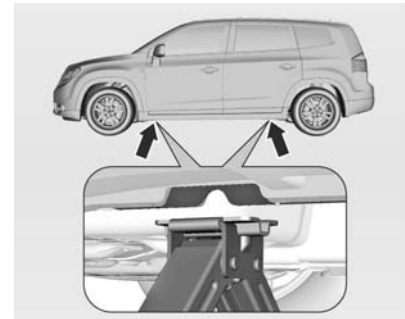

3. Проследите, чтобы домкрат был правильно установлен в точках поддомкрачивания автомобиля.

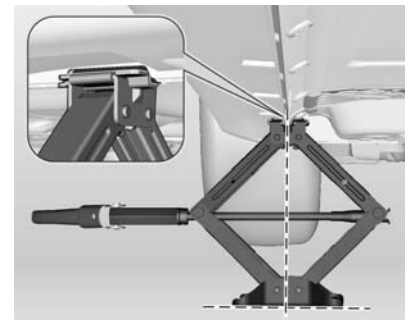

4. Установите предварительно развернутый до нужной высоты домкрат непосредственно в точке поддомкрачивания таким образом, чтобы предотвратить его проскальзывание.

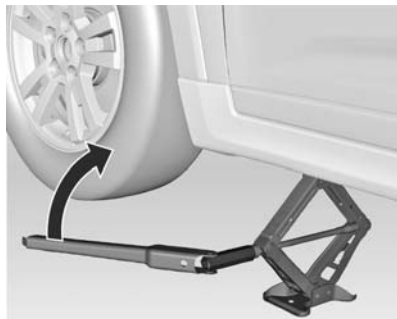

Установите баллонный ключ и, следя за положением домкрата, вращайте его, пока колесо не оторвется от земли.

5. Отверните колесные гайки.
6. Замените колесо.
7. Закрутите колесные гайки.
8. Опустите автомобиль.

9. Установите колесный ключ, убедитесь, что он стоит надежно, и затяните гайки крестнакрест. Момент затяжки 150 Нм.

10. Перед установкой колесного колпака совместите предусмотренное в нем отверстие для вентиля с вентиляем шины.

Установите колпачки колесных гаек.

11. Уберите замененное колесо \varnothing 258 и автомобильные инструменты \varnothing 254.

12. Как можно скорее проверьте давление в шине установленного колеса и момент затяжки колесных гаек.

Замените или отремонтируйте неисправную шину.

Запасное колесо

В зависимости от размера запасного колеса по сравнению с другими установленными на автомобиле колесами и действующих

в стране правил оно может классифицироваться как временное запасное колесо.

Запасное колесо имеет стальной диск.

Запасное колесо должно быть меньше других колес, в противном случае в сочетании с зимними шинами оно может ухудшить управляемость автомобиля. Замените дефектную шину как можно быстрее.

Запасное колесо прикреплено снизу автомобиля.

1. Открыть отсек для инструментов в багажнике \varnothing 254.
2. Снять обе крышки с шестигранных болтов.



3. Установить удлинитель на шестигранный болт.
4. Установить колесный гаечный ключ на удлинитель.



5. Поворачивать шестигранный болт против часовой стрелки до ощутимого сопротивления.
6. Аналогично отвернуть другой шестигранный болт.

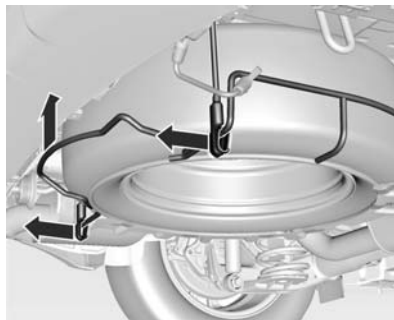

7. Поднять держатель запасного колеса и вывести из зацепов оба захвата.
8. Опустить держатель запасного колеса.

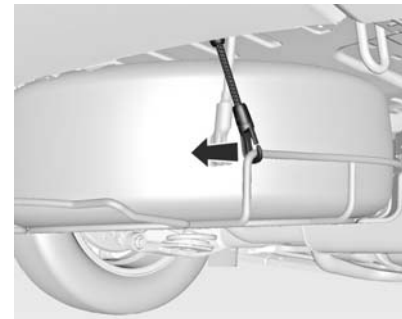

9. Отсоединить предохранительный трос.
10. Полностью опустить держатель и снять запасное колесо.
11. Замените колесо.
12. Поместить снятое колесо в держатель запасного колеса так, чтобы наружная сторона колеса была обращена вверх.
13. Поднять держатель запасного колеса и вставить предохранительный трос.

14. Поднять держатель запасного колеса и ввести в зацепы оба захвата. Открытые стороны захватов должны быть направлены по ходу движения автомобиля.
15. По очереди повернуть оба шестигранных болта по часовой стрелке колесным гаечным ключом.
16. Установить колпачки на оба шестигранных болта.
17. Положить колесный гаечный ключ и удлинитель в отсек для инструментов.
18. Закрыть крышку отсека для инструментов.

Временное запасное колесо

Это колесо может заметно ухудшить управляемость автомобиля. Как можно быстрее замените дефектную шину новой или отремонтированной.

Разрешается устанавливать только одно временное запасное колесо. Не увеличивайте скорость выше 80 км/час. Снижайте ско-

рость на поворотах. Не пользуйтесь таким колесом длительное время.

Если спустило шину при буксировании другого транспортного средства, необходимо установить временное запасное колесо на переднюю ось, а накаченное колесо — на заднюю.

Колесные цепи ⇨ 258.

Шины с заданным направлением вращения

Устанавливайте шины с заданным направлением вращения так, чтобы они вращались в направлении движения. Направление вращения шины указывает символ (например, стрелка) на боковине шины.

Для шин, вращающихся в противоположном направлении, справедливо следующее:

- Ухудшается управляемость автомобиля. Как можно быстрее замените дефектную шину новой или отремонтированной.
- Особенно осторожно двигайтесь по мокрым и покрытым снегом дорожным поверхностям.

Хранение поврежденного колеса

Поврежденное колесо необходимо положить в багажник и прикрепить крепежным ремнем. Автомобильный инструмент ⇨ 254

1. Поместить колесо ближе к одной из боковых стенок багажника.



2. Вставить петлю на конце крепежного ремня в переднюю проушину с соответствующей стороны.
3. Протянуть крюк на конце крепежного ремня в петлю на другом его конце и натянуть ремень так, чтобы он был надежно прикреплен к проушине.



4. Ввести крепежный ремень между спицами колесного диска, как показано на рисунке.
5. Установить крюк на заднюю проушину крепежного ремня.
6. Натянуть крепежный ремень с помощью пряжки.

Запуск от дополнительной АКБ

Не запускайте двигатель от устройства быстрой зарядки.

Если аккумуляторная батарея разрядилась, двигатель можно запустить с помощью вспомогательных пусковых проводов и батареи другого автомобиля.

⚠ Предупреждение

При запуске от внешнего источника будьте крайне внимательны. Любое отклонение от приведенных ниже рекомендаций может привести к травме или повреждениям в результате взрыва аккумуляторных батарей и выходу из строя электрооборудования обоих автомобилей.

⚠ Предупреждение

В электролите содержится серная кислота, которая при прямом контакте может стать причиной травмы или повреждения. Постарайтесь, чтобы она не попала в глаза, на кожу, одежду и на окрашенные поверхности.

- Никогда не допускайте воздействия на батарею открытого пламени или искр.
- Замерзание разряженной аккумуляторной батареи возможно уже при температуре 0 °С. Перед подключением проводов для запуска от внешнего источника разморозьте замерзшую батарею.
- Работая с аккумуляторной батареей, надевайте защитные очки и защитную одежду.
- Необходимо использовать дополнительную аккумуляторную батарею с тем же номинальным напряжением (12 вольт). Ее ем-

кость (Ач) должна быть не менее емкости разряженной аккумуляторной батареи.

- Пусковые провода должны иметь изолированные зажимы сечением не менее 16 мм² (25 мм² для дизельных двигателей).
- Не отключайте разряженную батарею от автомобильной сети.
- Отключите все лишние потребители тока.
- Во время запуска от внешнего источника не наклоняйтесь над аккумуляторной батареей.
- Зажимы одного провода не должны касаться зажимов другого провода.
- При запуске от вспомогательной батареи автомобиля не должны касаться друг друга.
- Включите стояночный тормоз, установите механическую коробку передач в нейтральное положение, а автоматическую коробку передач – в положение **P**.

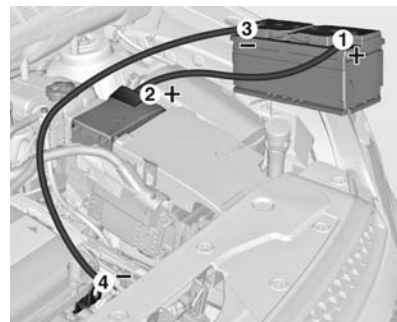

Порядок подключения проводов:

1. Подключите красный провод к "положительной" клемме вспомогательной аккумуляторной батареи.
2. Другой конец красного провода подключите к "положительной" клемме разрядившейся батареи.
3. Подключите черный провод к "отрицательной" клемме вспомогательной батареи.

4. Другой конец черного провода подключите на "массу" автомобиля, например к блоку двигателя или болту крепления двигателя. Это соединение должно быть как можно дальше от разрядившейся АКБ.

Проложите провода таким образом, чтобы они не касались вращающихся деталей в моторном отсеке.

Для запуска двигателя:

1. Запустите двигатель автомобиля, используемого в качестве "донора".
2. Через 5 минут запустите двигатель другого автомобиля. Попытки запуска должны длиться не более 15 секунд с интервалами не менее 1 минуты.
3. Оба двигателя с подключенными проводами должны поработать примерно 3 минуты на холостом ходу.

4. На автомобиле с разряженной батареей включите потребители тока (например, фары, обогрев заднего стекла).
5. Отключение проводов производите в обратном порядке.

Буксировка

Буксировка автомобиля

При необходимости в буксировке автомобиля обратитесь в нашу сервисную службу или в специализированную компанию.

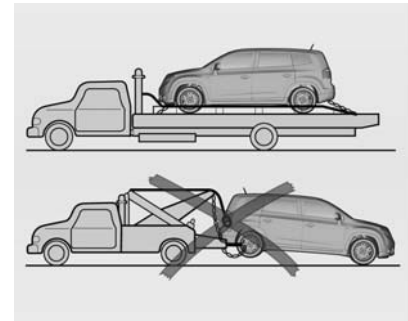

Наилучший способ транспортировки – использование автомобиля-эвакуатора с полной погрузкой.

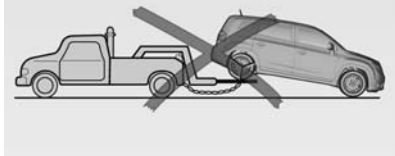
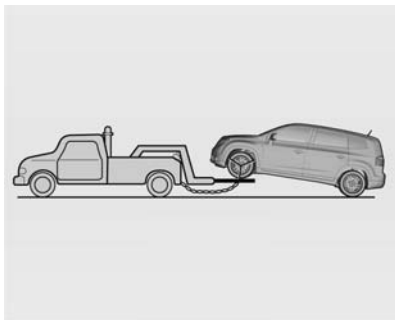

При буксировке с 2 поднятыми колесами, следует поднять передние ведущие колеса автомобиля и вы-

полнять его буксировку с передними зафиксированными колесами.

При буксировке автомобиля необходимо соблюдать следующие правила:

- В буксируемом автомобиле не должно быть пассажиров.
- Освободить стояночный тормоз буксируемого автомобиля и включить нейтральную передачу коробки передач.
- Включите аварийную световую сигнализацию.
- Соблюдайте скоростной режим.

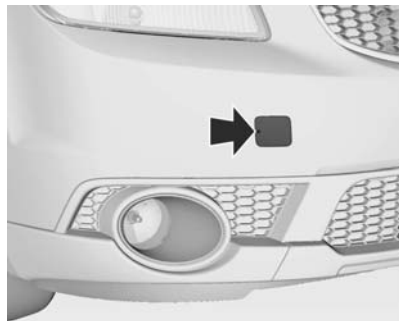

Нажать на крышку до ее фиксации со щелчком. Осторожно снять крышку.

Буксирная проушина хранится в комплекте инструментов ↗ 254.

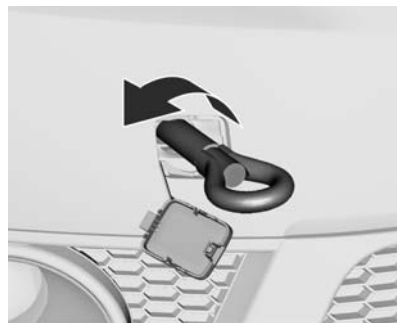

Ввинтите буксирную проушину до упора, остановив ее в горизонтальном положении.

Прикрепите к проушине буксирный трос или, лучше, буксирную штангу.

Буксирную проушину допускается использовать только для буксировки по дороге, но не для вытягивания застрявшего автомобиля.

Включите зажигание, чтобы разблокировать рулевое колесо и обеспечить возможность включения стоп-сигнала, звукового сигнала и стеклоочистителей.

Коробка передач в нейтральном положении.

Аварийные сигналы должны быть включены на обоих транспортных средствах.

Внимание

Необходимо двигаться с постоянной низкой скоростью. Резкие изменения скорости могут повредить автомобиль.

При неработающем двигателе для торможения и управления рулевым колесом требуются гораздо большие усилия.

Чтобы в салон не попадали выхлопные газы буксирующего автомобиля, закройте окна и включите систему рециркуляции воздуха.

Автомобили с автоматической коробкой передач: Буксировка автомобиля должна осуществляться передней стороной вперед, со скоростью не более 80 км/ч и на расстоянии не более 100 км. Во всех остальных случаях, а также при неисправной коробке передач передний мост автомобиля необходимо поднять.

Обратитесь за помощью на станцию техобслуживания.

После завершения буксировки отвинтите буксирную проушину.

Вставьте крышку снизу и защелкните ее.

Буксировка другого автомобиля



Нажать на крышку до ее освобождения со щелчком и осторожно снять крышку.

Буксирная проушина хранится в комплекте инструментов ↗ 254.

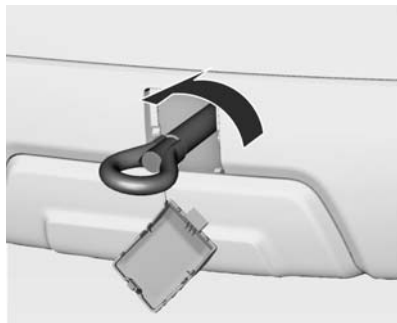

Ввинтите буксирную проушину до упора, остановив ее в горизонтальном положении.

Категорически запрещается использовать в качестве буксирной проушины проволочную серьгу, расположенную под автомобилем сзади.

Прикрепите к проушине буксирный трос или, лучше, буксирную штангу.

Буксирную проушину допускается использовать только для буксировки по дороге, но не вытягивания застрявшего автомобиля.

Внимание

Необходимо двигаться с постоянной низкой скоростью. Резкие изменения скорости могут повредить автомобиль.

Внимание

Транспортировочный крюк в задней части автомобиля:
Запрещается использовать для буксировки или крепления во время движения.

После завершения буксировки отвинтите буксирную проушину.

Вставьте крышку снизу и защелкните ее.

Внешний вид

Уход за автомобилем

Замки

Замки смазаны на заводе высококачественной смазкой для цилиндров замков. Пользуйтесь размораживающей жидкостью только в случае крайней необходимости, поскольку она разрушает смазку цилиндра замка и может нарушить его работу. После применения размораживающей жидкости обязательно смажьте замки на станции техобслуживания.

Мойка

Окружающая среда влияет на лакокрасочное покрытие. Регулярно мойте и наносите воск на кузов автомобиля. На автоматической автомобильной мойке выберите программу, предусматривающую нанесение воска.

Внешние загрязнения, такие как птичий помет, мертвые насекомые, смола деревьев и пыльца,

необходимо немедленно очищать, так как они могут повредить лакокрасочное покрытие автомобиля.

При использовании мойки, следуйте инструкциям ее производителя. Стеклоочистители ветрового и заднего стекол должны быть включены. Снимите антенну и внешнее оборудование, например багажник на крыше и т.д.

Если при пользовании автомобильной мойкой автомобиль не заперт, откидная крышка заправочной горловины топливного бака может открыться, и во время мойки она может быть повреждена.

Убедитесь, что откидная крышка заправочной горловины топливного бака заперта кнопкой центрального замка.

При ручной мойке тщательно промойте колесные ниши.

Очистите края и пазы открытых дверей и капота, а также закрываемые ими участки кузова.

Необходимо смазывать петли всех дверей автомобиля (выполняется на станции техобслуживания).

Запрещается очищать моторный отсек с помощью пароструйного аппарата или мойки высокого давления.

Тщательно вымойте и протрите автомобиль замшей. Промывайте замшевую тряпку как можно чаще. Для окрашенных поверхностей и стекол пользуйтесь разными тряпками: при попадании воска на стекла, видимость через них ухудшается.

Не пытайтесь соскоблить смолу твердыми предметами. На окрашенных поверхностях пользуйтесь спреем для удаления смолы.

Наружное освещение

Крышки передних фар и других осветительных приборов выполнены из пластмассы. Для чистки не рекомендуется использовать абразивные, едкие или агрессивные средства, скребки для удаления льда и допускать чистки всухую.

Полировка и вошение

Регулярно покрывайте автомобиль воском (по крайней мере после того, как вода перестанет стекать с поверхности). В противном случае лакокрасочное покрытие автомобиля может быть повреждено.

Полировка необходима только в том случае, если краска стала матовой или покрыта твердыми наслоениями.

Полироль с силиконом образует защитную пленку, поэтому нанести после него воск не нужно.

Не обрабатывайте воском или полиролем пластмассовые детали.

Стекла окон и щетки стеклоочистителей

Очищайте мягкой тканью без волокон или замшей для протирки стекол вместе со средствами для чистки стекол и удаления насекомых.

При очистке заднего стекла не повредите нагреватель, расположенный на его внутренней стороне.

Для механического удаления льда используйте скребок с острой кромкой. Скребок следует вплотную прижимать к стеклу, чтобы под него не попадала грязь, которая может поцарапать стекло.

Смазывающие щетки стеклоочистителя очищайте мягкой тканью и средством для чистки окон.

Вентиляционный люк крыши

Не используйте для чистки растворители или абразивы, горючее, агрессивные вещества (например, лакоочистители, ацетоносодержащие жидкости и т.п.), кислотосодержащие или сильно щелочные средства, а также губки с абразивом. Не наносите воск или полироль в средней части потолочного люка.

Колеса и шины

Не применяйте струйных очистителей высокого давления.

Для мытья дисков применяйте специальные чистящие средства, рН-нейтральные.

Диски окрашены и для их очистки могут использоваться те же средства, что и для очистки кузова.

Повреждения лакокрасочного покрытия

Небольшие повреждения лакокрасочного покрытия устраняются с помощью специального карандаша для предотвращения образования ржавчины. Большие дефекты лакокрасочного покрытия, а также ржавчину необходимо устранять на станции техобслуживания.

Днище

Днище кузова частично покрыто защитной мастикой на основе ПВХ, а в критических местах нанесен прочный слой защитного воска.

Проверьте днище кузова после его мойки и при необходимости нанесите воск.

Материалы, содержащие битум или резину, могут повредить полихлорвиниловое покрытие. Работы

по обслуживанию днища выполняйте на станции техобслуживания.

Мойте днище до и после зимы, периодически проверяйте состояние защитного воскового покрытия.

Уход за салоном

Внутреннее пространство и обшивка

Производите чистку внутреннего пространства автомобиля, включая облицовку и обшивку приборной панели, сухой тканью или средством для чистки материалов салона.

Кожаную обивку следует очищать мягкой тканью, смоченной чистой водой. В случае сильного загрязнения использовать средство для ухода за кожаными изделиями.

Приборную панель следует чистить только мягкой, слегка увлажненной тканью.

Матерчатую обивку следует чистить при помощи пылесоса и щетки. Пятна следует выводить при помощи чистящего средства для материала обивки.

Ремни безопасности следует чистить при помощи чуть теплой воды или чистящего средства для материалов салона.

Внимание

Закройте имеющиеся в одежде замки на липучках, поскольку используемая в них липучка может повредить обивку сидений.

Удалить пыль пылесосом с приборной панели/сетчатой ткани отделки дверей. Удалить пятна очистителем салона.

Пластмассовые и резиновые детали

Пластмассовые и резиновые детали можно чистить при помощи того же чистящего средства, что и для чистки кузова. При необходимости используйте чистящее средство для материалов салона. Использование каких-либо других средств недопустимо. Особенно это касается растворителей и бензина. Не применяйте струйных очистителей высокого давления.

Сервис и техническое обслуживание

Общие сведения	276
Плановое техническое обслуживание	277
Рекомендуемые рабочие жидкости, смазочные материалы и запасные части ..	284

Общие сведения

Сервисная информация

Для экономной и безопасной эксплуатации автомобиля и поддержания его в хорошем состоянии необходимо выполнять техническое обслуживание автомобиля с установленной периодичностью.

Подтверждение

Выполнение технического обслуживания подтверждается записью в Сервисном и Гарантийном буклете. Дата и пробег заверяются печатью станции техобслуживания и подписью.

Подтвержденное прохождение технического обслуживания является обязательным условием выполнения гарантийных и других обязательств и учитывается при продаже автомобиля, поэтому следите, чтобы Сервисный и Гарантийный буклет заполнялся правильно.

Мониторинг срока службы масла для дизельных двигателей

Интервалы обслуживания основываются на нескольких параметрах в зависимости от интенсивности использования и вычисляются с помощью этих параметров.

Система контроля ресурса масла позволяет определить, когда следует заменить масло ↻ 90.

Плановое техническое обслуживание

График технического обслуживания

Интервал технического обслуживания

Каждый год / 15000 км (в зависимости от того, что наступит раньше)

ТО1: Выполните ТО1 при первом техобслуживании или после выполнения ТО2.

ТО2: Выполните ТО2 после выполнения ТО1.

Для автомобилей, оснащенных системой контроля срока службы масла:

Если в информационном центре водителя (DIC) отображается код 82, а с момента выполнения предыдущего технического обслуживания прошло минимум 10 месяцев, то необходимо провести соответствующее техническое обслуживание.

№ Обслуживание	ТО1	ТО2
1 Заменить масляный фильтр и моторное масло.	З	З
2 Проверить отсутствие течи или повреждений.	П	П
3 Проверить воздушный фильтр двигателя.	П	П
4 Проверить давление в шинах и износ шин.	П	П
5 Проверить тормозную систему.	П	П
6 Проверить уровень охлаждающей жидкости двигателя и стеклоомывающей жидкости, долить жидкость при необходимости.	П	П
7 Проверить компоненты подвески и рулевого механизма.	П	П
8 Проверить щетки стеклоочистителя и работу наружного освещения автомобиля.	П	П
9 Проверить приводные ремни.	П	П

№ Обслуживание	ТО1	ТО2
10 Выполнить все необходимые дополнительные операции техобслуживания — см. соответствующий раздел.	П	П
11 Проверить, попадает ли автомобиль под открытые кампании или бюллетени производителя. Техническое обслуживание II – выполнить все сервисные работы, описанные в разделе "Техническое обслуживание I", а также нижеследующие операции:	П	П
12 Заменить тормозную жидкость.	–	3
13 Проверить систему охлаждения двигателя.	–	П
14 Проверить компоненты системы пассивной безопасности.	–	П
15 Проверить элементы силового агрегата и трансмиссии.	–	П
16 Смазать компоненты кузова.	–	П

П: Проверить это оборудование и связанные с ним элементы. При необходимости произвести ремонт, чистку, долив, регулировку или замену.

3: Заменить или сменить.

№ Обслуживание	Интервал
17 Замена воздушного фильтра салона.	Через каждые 45000 км / 2 года
18 Замена воздушного фильтра.	Через каждые 60000 км / 4 года
19 Замена свечей зажигания.	Через каждые 60000 км / 4 года
20 Замена топливного фильтра дизельного двигателя.	Через каждые 60000 км / 2 года

№ Обслуживание	Интервал
21 Замена охлаждающей жидкости двигателя.	Через каждые 240000 км / 5 лет
22 Замена жидкости в автоматической коробке передач.	Через каждые 150000 км в нормальных условиях эксплуатации или через каждые 75000 км в тяжелых условиях эксплуатации
23 Замена ремня привода вспомогательных агрегатов.	На автомобилях с эластичным ремнем: через каждые 90000 км / 10 лет
24 Проверка зазора клапанов, регулировка при необходимости.	С бензиновым двигателем: через каждые 150000 км / 10 лет
25 Замена цепи привода ГРМ.	С дизельным двигателем: через каждые 240000 км / 10 лет
26 Замена ремня ГРМ.	С бензиновым двигателем: через каждые 150000 км / 10 лет

Примечания

Позиция
технического
обслуживания

Примечание

1	<p>При эксплуатации автомобиля в тяжелых условиях: поездка на небольшие расстояния, длительный холостой ход, езда по пыльным дорогам, – может потребоваться более частая замена моторного масла и фильтра.</p> <p>На автомобилях с дизельными двигателями заменять раз в год или при отображении в информационном центре водителя (DIC) цифрового кода 82.</p>
2	<p>Убывание жидкости из какой-либо системы автомобиля может указывать на наличие неисправности. Следует проверить систему, произвести ремонт и проконтролировать уровень жидкости. При необходимости долить жидкость.</p>
3 и 17	<p>При движении на автомобиле в условиях сильной запыленности воздуха фильтр следует проверять чаще. Возможно, фильтр потребует замены чаще.</p>
5	<p>Осмотреть тормозные трубопроводы и шланги, проверить отсутствие защемления, течи, трещин, истирания и пр.</p> <p>Проверить износ тормозных колодок и тормозных дисков, а также состояние поверхности дисков.</p> <p>Проверить отсутствие износа или трещин на накладках/колодках тормозных барабанов.</p> <p>Осмотреть и проверить другие детали тормозной системы, в том числе тормозные барабаны, колесные тормозные цилиндры, тормозные суппорты, стояночный тормоз и пр.</p>
7	<p>Осмотреть и проверить отсутствие поврежденных, разболтанных или отсутствующих деталей или признаков износа в передней и задней подвеске и в рулевом механизме.</p> <p>Осмотреть компоненты рулевого управления с сервоусилителем, проверить отсутствие защемления, трещин, истирания и пр.</p>

**Позиция
технического
обслуживания****Примечание**

8	<p>Проверить отсутствие износа, трещин или загрязнения щеток стеклоочистителей.</p> <p>В случае загрязнения очистить щетки стеклоочистителей и лобовое стекло.</p> <p>Заменить щетки стеклоочистителей, если они изношены или повреждены.</p>
12	<p>При эксплуатации автомобиля в тяжелых условиях: езде по холмистой или горной местности или частой буксировке прицепа — может потребоваться более частая замена тормозной жидкости.</p>
13	<p>Осмотреть и проверить шланги, заменить шланги, имеющие трещины, разбухания или плохое состояние.</p> <p>Осмотреть и проверить все трубопроводы, соединительные муфты и хомуты; при необходимости заменить поврежденные детали оригинальными.</p> <p>Для обеспечения исправной работы системы охлаждения провести испытание под давлением системы охлаждения и уплотнительной крышки; кроме того, рекомендуется очистить снаружи радиатор и конденсатор воздушного кондиционера.</p>
14	<p>Убедиться, что лампа напоминания о необходимости пристегивания ремней безопасности и узлы ремней безопасности функционируют исправно.</p> <p>Найти любые другие ослабленные или поврежденные части системы ремней безопасности.</p> <p>При обнаружении неисправности, которая препятствует функционированию системы ремней безопасности, следует устранить ее.</p> <p>Необходимо заменить порванные или протертые ремни безопасности.</p>

Позиция технического обслуживания	Примечание
16	<p>Смазать все цилиндры замков, дверные петли и защелки, петли капота и защелки, а также петли багажника и защелки.</p> <p>При эксплуатации автомобиля в коррозионноактивной среде, возможно, потребуется выполнять смазку чаще.</p> <p>Нанесение чистой тряпкой силиконовой смазки на резиновые уплотнители увеличивает срок их службы, обеспечивает лучшее уплотнение, отсутствие прилипания или скрипа.</p>
Общие операции для автоматиче- ской коробки передач	<p>Заменить жидкость в автоматической коробке передач и фильтр при преимущественной эксплуатации автомобиля в одном или более из следующих условий:</p> <p>При плотном городском дорожном движении, когда температура наружного воздуха обычно достигает 32°C или выше.</p> <p>Езда по холмистой или гористой местности.</p> <p>Частая езда с прицепом.</p> <p>При эксплуатации автомобилей в такси, полиции или службе доставки.</p>
Общие операции для ремней	<p>Осмотреть и проверить отсутствие истирания, значительных трещин или явного повреждения.</p> <p>При необходимости замените ремень.</p>
Все общие операции	<p>Проверить все системы на предмет правильного взаиморасположения компонентов, отсутствия повреждений, заземлений или отсутствующих элементов. При необходимости заменить требуемые запасные части. Заменить все сильно изношенные элементы.</p>

**Позиция
технического
обслуживания****Примечание**

Состояние шин
и давление
в шинах

Состояние шин подлежит проверке перед каждой поездкой, давление в шинах проверяйте манометром при каждой заправке или не реже одного раза в месяц.

Углы установки
колесПри необходимости произвести балансировку колес.

Дополнительное техническое обслуживание

Экстремальные рабочие условия ●

Экстремальными рабочими условиями считаются такие условия, когда автомобилю часто приходится работать по крайней мере в одном из следующих режимов:

- Холодный запуск
- Движение по пробкам
- Буксировка прицепа
- Езда по холмистой или гористой местности
- Плохое качество дорог
- Песок и пыль
- Большие колебания температуры

Считается, что милицейские автомобили, такси и школьные транспортные средства также работают в экстремальных условиях.

При работе в экстремальных условиях некоторые плановые работы по техобслуживанию могут потребоваться через более короткие, чем запланировано, интервалы.

Обращайтесь за технической консультацией по требованиям, предъявляемым к техобслуживанию автомобиля в конкретных рабочих условиях.

Рекомендуемые рабочие жидкости, смазочные материалы и запасные части

Рекомендуемые жидкости и масла

Пользуйтесь только проверенными и разрешенными к использованию продуктами. Использование непроверенных жидкостей и масел может стать причиной повреждений, не подпадающих под гарантийные обязательства.

Предупреждение

Эти вещества опасны и могут быть ядовитыми. Обращайтесь с ними с осторожностью. Прочитайте приведенную на упаковках информацию.

Моторное масло

Моторное масло характеризуется качеством и вязкостью. При этом при выборе моторного масла имейте в виду, что качество важнее, чем вязкость. Качество масла влияет на чистоту двигателя, защиту от износа, скорость старения масла; вязкость масла говорит об устойчивости свойств масла при температурных колебаниях.

Качество моторного масла

dexos 2 Бензиновые
и дизельные двигатели

Выбор моторного масла

На выбор моторного масла влияют рабочие характеристики масла и степень его вязкости.

Покупайте моторные масла, сертифицированные dexos. Моторные масла, используемые в вашем автомобиле, должны иметь маркировку dexos. Этот знак гарантирует соответствие качества масла требованиям спецификации dexos.

В ваш автомобиль на заводе-изготовителе залито разрешенное к применению моторное масло dexos.

Используйте только масла, одобренные dexos или аналогичные масла с соответствующим уровнем вязкости. Несоблюдение этих правил может привести к повреждению двигателя и нарушению гарантии.

Если вы не уверены в качестве используемого масла, обратитесь к своему поставщику.

Использование других масел при отсутствии масел dexos: При отсутствии масел dexos можно использовать другие масла для доливки до необходимого уровня в количествах, указанных выше. Однако использование таких масел может привести к снижению мощности двигателя при определенных условиях.

Доливка моторного масла

Если моторные масла разных производителей и брендов отвечают установленным для моторного масла требованиям (по качеству и вязкости), их можно смешивать.

При отсутствии моторного масла требуемого качества можно использовать не более 1 литра масла класса ACEA A3/B4 или A3/B3 (не более одного раза на каждую смену масла). Масло должно иметь соответствующую вязкость.

Использование масла только класса ACEA A1/B1 или только A5/B5 категорически запрещается, т. к. при определенных условиях возможно серьезное повреждение двигателя.

Присадки к моторным маслам

Использование присадок к моторным маслам может вызвать повреждение двигателя и сопровождается аннулированием гарантии.

Степень вязкости моторного масла

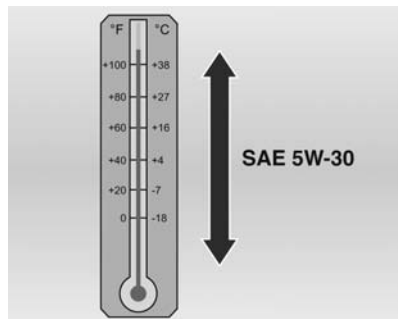

SAE 5W-30 — оптимальное значение вязкости масла для вашего автомобиля. Не используйте масла с вязкостью SAE 10W-30, 10W-40 или 20W-50.

Работа при низких температурах

В странах с холодным климатом, когда температуры падают ниже -25°C , следует использовать масла с вязкостью SAE 0W-30. Масло такой вязкости упрощает пуск двигателя в условиях очень низких температур. При выборе масла

нужной вязкости обращайтесь внимание на наличие маркировки dexos.

- До -25°C и ниже: 0W-30, 0W-40.
- До -25°C : 5W-30, 5W-40.

Вязкость по SAE предоставляет сведения о вязкости масла. Универсальное масло обозначается двумя кодами.

Вязкость обозначается числами: первое, за которым следует буква W, обозначает низкотемпературную вязкость, второе — высокотемпературную.

Охлаждающая жидкость и антифриз

Используйте только антифризы с длительным сроком службы (LLC), не содержащие силикатов.

Завод-изготовитель заполняет систему охлаждающей жидкостью для защиты от коррозии и замерзания до температуры ок. -28°C . Эту концентрацию необходимо поддерживать круглый год. Дополнительные присадки к охлаждающей жидкости, обеспечивающие допол-

нительную защиту от коррозии или герметизацию малых течей, могут ухудшить работоспособность двигателя. За результаты применения присадок к охлаждающей жидкости производитель автомобиля ответственности не несет.

Жидкости тормозной системы и сцепления

Разрешается применять только тормозную жидкость DOT4.

Со временем тормозная жидкость накапливает влагу, что снижает эффективность торможения. Поэтому тормозную жидкость следует заменять через установленные периоды времени.

Чтобы предотвратить поглощение тормозной жидкостью влаги, ее следует хранить в герметичной таре.

Убедитесь, что тормозная жидкость не загрязнена.

Технические данные

Идентификационные данные автомобиля

Идентификационный номер автомобиля



Идентификационный номер автомобиля указан на полу автомобиля справа под крышкой между передней дверью и сиденьем.

Паспортная табличка

Вариант 1

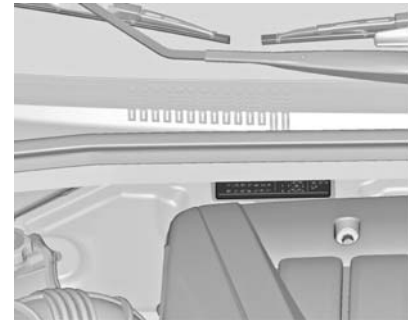

Идентификационная табличка расположена в моторном отсеке.

Вариант 2



Паспортная табличка расположена на раме левой передней двери.

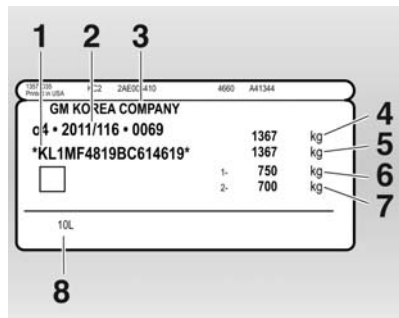

Информация на паспортной табличке:

- 1 = VIN (идентификационный номер автомобиля)
- 2 = Номер разрешения на эксплуатацию
- 3 = Производитель
- 4 = Допустимая полная масса автомобиля (кг)
- 5 = Полная масса автопоезда (кг)
- 6 = Допустимая максимальная нагрузка на передний мост (кг)
- 7 = Допустимая максимальная нагрузка на задний мост (кг)
- 8 = Особые сведения о транспортном средстве/стране эксплуатации

Общая нагрузка на переднюю и заднюю ось не должна превышать допустимую полную массу автомобиля. Например, если на передний мост действует максимальная нагрузка, то на задний мост можно поместить вес, вычисляемый как разность допустимой пол-

ной массы автомобиля и максимальной нагрузки на переднюю ось.

Данные автомобиля

Параметры двигателя

Торговые обозначения	1.8 D	2.0 Dsl
Идентификационный код двигателя	2H0	LNP
Количество цилиндров	4	4
Рабочий объем [см ³]	1796	1998
Мощность двигателя [кВт]	104	120 (96) ¹⁾
при об/мин	6200	3800
Крутящий момент [Нм]	176	360 (315) ¹⁾
при об/мин	3800	2000
Тип топлива	Бензин	Дизельное
Октановое число RON		
рекомендуемое	95	
допустимое	91	

1) Пониженная мощность двигателя.

Тягово-динамические характеристики

Двигатель	2H0	LNP
Максимальная скорость ²⁾ [км/ч]		
Механическая коробка передач	185	195 (180) ³⁾
Автоматическая коробка передач	185	195

Расход топлива - выбросы CO₂

Механическая/автоматическая коробка передач.

Двигатель	2H0	LNP
по городу [л/100 км]	9,7/11,2	7,9/9,3
по трассе [л/100 км]	5,9/6,0	4,9/5,7
в смешанном цикле [л/100 км]	7,3/7,9	6,0/7,0
CO ₂ [г/км]	172/186	159/186

2) Указанная максимальная скорость достижима при собственной массе автомобиля (без водителя) плюс 200 кг полезной нагрузки. Дополнительное оборудование может уменьшить указанную максимальную скорость автомобиля.

3) Пониженная мощность двигателя.

Весовые характеристики автомобиля

Масса автомобиля в снаряженном состоянии, базовая модель без дополнительного оборудования

	Двигатель	Механическая коробка передач	Автоматическая коробка передач
кг	2H0	1603	1614
	LNP	1730	1734

Масса автомобиля в снаряженном состоянии, базовая модель со всем дополнительным оборудованием

	Двигатель	Механическая коробка передач	Автоматическая коробка передач
кг	2H0	1685	1696
	LNP	1812	1816

Размеры автомобиля

Длина [мм]	4652
Ширина без наружных зеркал [мм]	1836
Ширина с двумя наружными зеркалами [мм]	— ⁴⁾
Высота (без антенны и багажника на крыше) [мм]	1633
Длина багажного отделения, по полу [мм]	— ⁴⁾
Ширина багажного отделения [мм]	⁴⁾
Высота багажного отделения [мм]	⁴⁾

⁴⁾ На момент издания значение неизвестно.

База [мм]	2760
-----------	------

Диаметр поворота [м]	11,3
----------------------	------

Заправочные емкости

Моторное масло

Двигатель	2H0	LNP
------------------	------------	------------

вместе с фильтром (л)	4,5	5,6
-----------------------	-----	-----

между минимальным (MIN) и максимальным (MAX) уровнями (л)	1,0	1,2
---	-----	-----

Топливный бак

Бензин/дизельное топливо, номинальный объем [л]	64
---	----

Давление в шинах

Двигатель	Шины	передняя [кПа/бар] ([фунт/кв. дюйм])⁵⁾	задняя [кПа/бар] ([фунт/кв. дюйм])⁵⁾
2H0	215/60 R16, 215/55 R17, 225/50 R17, 235/45 R18	240/2,4 (35)	240/2,4 (35)
LNP	215/60 R16, 215/55 R17, 225/50 R17, 235/45 R18	240/2,4 (35)	240/2,4 (35)

⁵⁾ Давление для максимально экономичного расхода топлива: 270/2,7 (39) [кПа/бар] ([фунтов/кв. дюйм]).

Информация о клиенте

Запись данных автомобиля и конфиденциальность

Регистраторы данных о событиях

На автомобиле установлен ряд комплексных систем, которые контролируют его определенные параметры и управляют ими. Некоторые данные могут храниться в памяти при обычной эксплуатации для облегчения ремонта обнаруженных неисправностей, другие данные сохраняются только в случае аварии или в аварийной ситуации без серьезных последствий модулями систем вашего автомобиля, в которых имеется функция записи данных событий, например, модуль управления надувными подушками безопасности.

Системы могут записывать в память диагностические данные о состоянии автомобиля (например, уровень моторного масла или пробег автомобиля) и сведения об

управлении автомобиля (например, частоту вращения коленвала двигателя, нажатия педали тормоза и пользование ремнями безопасности сидений).

Для чтения этих данных применяется специальное оборудование, которое определенным образом подключается к автомобилю. Некоторые данные поступают в глобальные системы диагностики компании Chevrolet в электронном виде при обслуживании автомобиля на станции техобслуживания в целях документального сопровождения хронологии обслуживания автомобиля. Это позволяет станции техобслуживания обеспечить владельцам эффективное техническое обслуживание и ремонт их автомобилей в зависимости от потребностей конкретного автомобиля каждый раз при попадании автомобиля на станцию техобслуживания.

Изготовитель не имеет права доступа к информации о поведении за рулем конкретного водителя в аварийных ситуациях и не может

делиться этой информацией с другими экспертами, кроме следующих случаев:

- с согласия владельца автомобиля или, если автомобиль оставлен в аренду, с согласия арендатора
- при поступлении официального запроса полиции и других государственных структур
- для защиты производителя в случае судебных преследований
- в других предусмотренных законом случаях

Кроме того, изготовитель может использовать собранные или полученные диагностические данные:

- для проведения исследований
- при необходимости с целью научно-исследовательской деятельности с соблюдением конфиденциальности

- для совместного использования данных, не связанных с конкретным автомобилем, с другими организациями в исследовательских целях

Радиочастотная идентификация (RFID)

Технология RFID применяется в некоторых автомобилях для таких функций, как контроль давления воздуха в шинах и защита системы зажигания. Она также используется вместе с другими удобными функциями, например, брелоки ключей для дистанционного запираания/отпираания замков дверей и запуска двигателя, автомобильные бортовые передатчики для устройств открывания дверей гаражей. В технологии RFID, применяемой на автомобилях Chevrolet, не используется и не регистрируется никакая личная информация, кроме того, не обеспечивается связь с какими-либо другими системами Chevrolet, содержащими личную информацию.

Предметный указатель

А		
Аварийная световая сигнализация	100	
Автоматическая коробка передач	215	
Автоматическое включение режима предотвращения бликов	33	
Автоматическое запираение	25	
Автоматическое управление освещением	98	
Адрес «Дом»	156	
Адресная книга	167	
Аккумуляторная батарея	240	
Аксессуары и модернизация автомобиля	230	
Активация навигационной системы	156	
Антиблокировочная тормозная система	219	
Антиблокировочная тормозная система (ABS)	84	
Б		
Багажная сетка	65	
Багажник на крыше	66	
Багажное отделение	27	
Блок предохранителей в моторном отсеке	250	
		Блок предохранителей в приборной панели
		Боковые указатели поворота ..
		Бортовой компьютер
		Буксировка автомобиля
		Буксировка другого автомобиля
		В
		Введение
		Ввод адреса
		Ввод места назначения
		Вентиляция
		Весовые характеристики автомобиля
		Вещевое отделение в приборной панели
		Включение и выключение информационно- развлекательной системы
		Включение освещения при выходе из автомобиля
		Включение освещения при посадке в автомобиль
		Включение радио
		Включение радиоприемника
		Включение CD-плеера
		Воздухозаборник
		Воздушный фильтр двигателя

Воспроизведение компакт-диска.....	145
Воспроизведение сохраненных звуковых файлов	152
Вход AUX разъем	149
Выбор диапазона.....	128
Выключатель света	97
Выполнение работ	231
Выхлопные газы	213
Г	
Галогенные фары	243
Глубина протектора	256
График технического обслуживания	277
Графический информационный дисплей	89
Громкость навигационной системы.....	156
Д	
Давление в шинах	256, 293
Давление моторного масла	86
Дальний свет	87, 98
Датчик дождя	88
Датчик качества воздуха.....	202
Динамическое указание	189
Дисплей коробки передач	215

Дисплей технического обслуживания	78
Дополнительное техническое обслуживание	284
Дополнительный отопитель	206
Дорожная аптечка	65
Другие расширенные сети.....	137

Ж

Жидкости тормозной системы и сцепления.....	284
Жидкость омывателя	239

З

Задние противотуманные фары	101
Задние фонари	245
Задний противотуманный фонарь	87, 247
Замена ламп	243
Замена щеток стеклоочистителя	241
Замки для безопасности детей .	26
Запасное колесо	264
Запотевание стекол фар	101
Заправка	228
Заправочные емкости	292
Запуск двигателя	211
Запуск от дополнительной АКБ	267

Защита от разряда аккумуляторной батареи	104
Звуковой сигнал	14, 69
Зеркало наблюдения за ребенком.....	33
Зимние шины	255
Знак аварийной остановки	65

И

Идентификационный номер автомобиля	287
Имобилайзер	30, 87
Индикатор температуры охлаждающей жидкости двигателя	77
Индикаторы	80
Инструмент	254
Информационно-развлекательная система Включение	116
громкость в зависимости от скорости движения	125
громкость объявлений о дорожном движении	125
Использование	116
Компенсация уровня громкости в зависимости от скорости движения	116
максимальная громкость настройки	125

Настройка громкости	116
настройки громкости	125
настройки звука	122
органы управления	107
Отключение звука	116
персонализация	127
приборная панель	107
управление аудиосистемой на рулевом колесе	107
Информационные сообщения ..	90
Информационный центр водителя	88
Использование	
..... 116, 128, 145, 150, 156	
Использование входа AUX.....	150
Использование информационно- развлекательной системы....	116
Использование навигационной системы.....	156
Использование радиоприемника.....	128
Использование CD-плеера.....	145
Использование USB-порта.....	150
К	
Как пользоваться настоящим Руководством	3
Капот	232
Карты	190

Каталитический нейтрализатор	214
Климат-контроль	16
Ключи	21
Кнопка BASK.....	117
Колеса и шины	255
Колпаки колес	257
Компенсация уровня громкости в зависимости от скорости движения.....	116
Комплект для ремонта шин	258
Кондиционер	199
Коробка передач	17
Краткое описание приборной панели	10
Крепежные проушины	64
Круиз-контроль	88, 223
М	
Меню диапазонов частот	132
Места для установки детских кресел безопасности	58
Механическая коробка передач	218
Мобильные телефоны и радиооборудование СВ	196
Моторное масло	236, 284

Н

Навигация	
Адрес «Дом»	167
Адресная книга	167
активация	156
Блокирование маршрута	182
ввод пункта назначения	167
громкость навигационной системы	156
Динамическая навигация	182, 189
импорт/экспорт точек интереса	156
Использование	156
использовать проверку правописания	167
Маршрутный лист	182
Начать навигацию	182
обзор символов	193
Опции навигации	182
органы управления	156
Повторить последнее навигационное сообщение ..	182
предупреждение: низкий уровень топлива	167
Прокладчик маршрута	182
Сообщения TMC	182
Точки интереса	167

удаление импортированных точек интереса	156	Неподвижные вентиляционные отверстия .	207	Освещение салона	102, 247
удалить адрес «Дом»	156	Низкий уровень топлива	87	Основные рабочие операции .	117
Указатель магистралей и переулков	182	Нормальная работа кондиционера	208	Отдельные точки интереса.....	156
функционирование	154	О		Отключение звука.....	116
экран навигационной системы	156	Обзор символов	193	Отключение надувной подушки безопасности	83
myPOIs	167	Обкатка нового автомобиля . .	210	Отключение подушки безопасности	55
SD-карта с картографическими данными	190	Обновление списков радиостанций.....	132	Открыта дверь	88
Надувные подушки безопасности и натяжители ремней безопасности	82	Обогрев заднего стекла	35	Отпирание автомобиля	6
Нажмите педаль тормоза	87	Обозначение шин	255	Отсек хранения вещей в центральной консоли	64
Напоминание о ремне безопасности	82	Обслуживание	208, 276	Охлаждающая жидкость двигателя	237
Наружная температура	72	Общие сведения	105, 142, 149, 150, 154	Охлаждающая жидкость и антифриз.....	284
Наружное освещение	12, 87	Общий вид моторного отсека .	234	Очиститель/омыватель ветрового стекла	69
Настройка громкости.....	116	Общий обзор органов управления	107	Очиститель/омыватель заднего стекла	71
Настройка громкости навигационной системы.....	156	Объявления о дорожном движении.....	125	П	
Настройка RDS.....	137	Огнетушитель	66	Панорамное зеркало	31
Настройки громкости	125	Одометр	76	Параметры двигателя	289
Настройки тембра	122	Омыватели и стеклоочистители	15	Паспортная табличка	287
Начало движения	18	Опасность, Предупреждение и Внимание	4	Пепельницы	75
Неисправности	217	Органы управления на рулевом колесе	68	Передние противотуманные фары	100
		Освещение номерного знака . .	247	Переключиться на повышенную передачу	84

- Персонализация 127
- Перчаточный ящик 63
- Плафоны для чтения 102
- Подача кратковременных
сигналов дальним светом
фар 99
- Подголовники 38
- Подлокотник 42, 43
- Подогрев 32, 42
- Подсветка на
солнцезащитном козырьке . 103
- Подсветка приборной панели . 248
- Подстаканники 63
- Поиск радиостанций 128
- Положение сиденья 40
- Положения замка зажигания . 210
- Пользование светом фар при
езде за рубежом 99
- Пользовательские точки
интереса..... 167
- Предварительный подогрев 86
- Предотвращение резкого
заброса оборотов 212
- Предохранители 248
- Предупреждающие звуковые
сигналы 91
- Прикуриватель 74
- Программы вождения 217
- Прозрачный люк 36
- Прокладчик маршрута..... 182, 189
- Просмотр станций..... 129, 130
- Противотуманная фара 245
- Противотуманные фары 87
- Противоугонная сигнализация . 28
- Противоугонная система 28
- Р**
- Работа с меню..... 117
- Рабочая жидкость усилителя
рулевого управления 238
- Радиобрелок дистанционного
управления 21
- Радиоприемник
Система радиоинформации
(RDS) 137
- активация 128
- выбор диапазона 128
- Использование 128
- меню частотных
диапазонов 132
- поиск станции 128
- списки автосохранения 129
- Списки избранных 130
- списки радиостанций 132
- Радиочастотная
идентификация (RFID) 295
- Размеры автомобиля 291
- Районирование..... 137
- Расход топлива - выбросы
CO₂..... 290
- Регистраторы данных
о событиях 294
- Регулировка зеркал 8
- Регулировка подголовника 7
- Регулировка положения
рулевого колеса 9, 68
- Регулировка сидений 6, 41
- Регулировка угла наклона фар . 99
- Регулируемые решетки
вентиляционных отверстий . 206
- Рекомендуемые жидкости
и масла 284
- Ремень безопасности 8
- Ремни безопасности 47
- Ручка MENU..... 117
- Ручное включение режима
предотвращения бликов 33
- Ручной режим 216
- Рычаг переключения передач 215
- С**
- Сажевый фильтр дизельного
двигателя 86, 213
- Сбой электропитания 217
- Сведения о разрешенных
нагрузках 67
- Сервисная информация 276
- Сигнализатор неисправности ... 83

Сигналы поворота и смены полосы движения	100	Складывание	31	Трехточечный ремень безопасности	49
Сиденья второго ряда	44	Скоро потребуется выполнить очередное техническое обслуживание автомобиля ...	84	Тягово-динамические характеристики	290
Сиденья третьего ряда	45	Смена колеса	262	У	
Символы	4	Смена шин и размер колеса ...	257	Удаление воздуха из дизельной топливной системы	241
Система боковых подушек безопасности	53	Солнцезащитные козырьки	36	Указания	182
Система зарядки	83	Сорта топлива для бензиновых двигателей	227	Указатель поворота	82
Система контроля тягового усилия	221	Сорта топлива для дизельных двигателей	227	Указатель уровня топлива	76
Система контроля тягового усилия отключена	86	Сохранение индивидуальных настроек	93	Ультразвуковая система облегчения парковки	85
Система облегчения парковки	224	Сохранение станций.....	129, 130	Управление автомобилем	209
Система облегчения экстренного торможения	220	Сохраненные установки	22	Управление подсветкой приборной панели	102
Система обогрева и вентиляции	198	Спидометр	75	Управление стеклоподъемниками вручную	34
Система передних подушек безопасности	52	Списки автосохранения	129	Усилитель рулевого управления	84
Система подушек безопасности	51	Списки избранного	130	Уход за автомобилем	272
Система радиоданных (RDS) .	137	Стоянка	19, 212	Уход за салоном	274
Система шторок безопасности для защиты головы	54	Стояночные огни	101		
Система Isofix крепления детских кресел безопасности	61	Стояночный тормоз.....	220	Ф	
Системы безопасности детей ...	56	Счетчик текущего пробега	76	Фильтр салона	208
Системы крепления детского кресла Top-tether.....	61	Т		Фонари заднего хода	101
		Тахометр	76	Функция защиты от кражи	106
		Тормозная жидкость	240		
		Тормозная система	219, 239		
		Тормозная система и сцепление	84		

Функция проверки орфографии.....	167
Футляр для солнцезащитных очков	64

Х

Хранение автомобиля	230
---------------------------	-----

Ц

Центральный замок	23
Цепи противоскольжения	258

Ч

Часы	72
------------	----

Ш

Штепсельные розетки	73
---------------------------	----

Э

Экран навигационной системы	156
Электрическая регулировка	31
Электрические стеклоподъемники	34
Электронная система динамической стабилизации	221
Электронная система динамической стабилизации и контроля тягового усилия	85

Электронная система динамической стабилизации отключена	85
Электронная система климат-контроля	202

С

CD-плеер	
активация	145
важная информация	142
Использование	145

Е

EON.....	137
----------	-----

М

myPOIs.....	167
-------------	-----

Q

Quickheat (система быстрого прогрева).....	206
--	-----

R

RDS.....	137
----------	-----

S

SD-карта.....	190
SD-карта с картографическими данными	
замена	190
использование	190

U

USB-порт	
важная информация	150
поддерживаемые модели iPod	150
проигрывание сохраненных звуковых файлов	152
Функции iPod	152