



<b>Как пользоваться данным Руководством по эксплуатации .....</b>	<b>3</b>
<b>Важные меры безопасности .....</b>	<b>5</b>
Глава 1	
<b>Приборы и органы управления .....</b>	<b>21</b>
Глава 2	
<b>Сиденья и удерживающие системы .....</b>	<b>239</b>
Глава 3	
<b>Начало движения и рекомендации по вождению автомобиля .....</b>	<b>297</b>
Глава 4	
<b>Ремонт и техническое обслуживание .....</b>	<b>367</b>
Глава 5	
<b>Устранение неисправностей в пути .....</b>	<b>441</b>

---

Благодарим вас за выбор продукции General Motors. Мы сделаем все возможное для того, чтобы вы получали удовольствие от поездок и были полностью удовлетворены вашим автомобилем.

Руководство по эксплуатации должно рассматриваться как неотъемлемая принадлежность автомобиля. В случае продажи автомобиля передайте данное Руководство другому владельцу, чтобы он получил важную информацию, касающуюся приемов управления автомобилем, безопасности и технического обслуживания.

При проектировании и производстве вашего автомобиля применялись безопасные для окружающей среды и легко перерабатываемые для повторного использования материалы. Производственные процессы, применяемые при изготовлении вашего автомобиля, также не наносят вреда экологии.

Отходы производства перерабатываются, и некоторые из них пригодны для повторного использования. Потребление воды снижено с целью сохранения природных ресурсов.

Вся информация, рисунки и технические характеристики, приводимые в данном Руководстве по эксплуатации, основаны на последних сведениях об автомобиле, которые имелись на момент подписания Руководства в печать. Мы сохраняем за собой право вносить любые изменения в конструкцию автомобиля без предварительного уведомления.

Приводимые в Руководстве по эксплуатации рисунки носят иллюстративный характер и не предназначены для того, чтобы точно описывать какую-либо часть вашего автомобиля.

Пожалуйста, учтите, что дополнительное оборудование, описываемое в данном Руководстве по эксплуатации, не обязательно будет установлено на купленном вами автомобиле.

К Руководству по эксплуатации прилагается Гарантийная и сервисная книжка. Хотя мы считаем, что данное Руководство по эксплуатации является достаточно полным, так как описывает наиболее важные действия с автомобилем, оно может быть еще более полезным при использовании совместно с Гарантийной и сервисной книжкой.

Для проведения технического обслуживания и ремонта обращайтесь к вашему дилеру, который хорошо знает особенности вашего автомобиля и примет все меры для того, чтобы вы были полностью удовлетворены своим автомобилем. Рекомендуется производить у вашего дилера все сервисные операции не только в гарантийный, но и в послегарантийный период.

Если вы не удовлетворены качеством проведения сервисных работ, следуйте рекомендациям, приведенным в Гарантийной и сервисной книжке.

**ЧТОБЫ ПОСТОЯННО ПОЛУЧАТЬ УДОВЛЕТВОРЕНИЕ ОТ АВТОМОБИЛЯ И СОХРАНЯТЬ ЕГО ВЫСОКОЕ КАЧЕСТВО, ПРИ РЕМОНТЕ И ТЕХНИЧЕСКОМ ОБСЛУЖИВАНИИ ИСПОЛЬЗУЙТЕ ТОЛЬКО ОРИГИНАЛЬНЫЕ ЗАПАСНЫЕ ЧАСТИ КОРПОРАЦИИ GENERAL MOTORS. ОРИГИНАЛЬНЫЕ ЗАПАСНЫЕ ЧАСТИ ДЛЯ АВТОМОБИЛЕЙ GENERAL MOTORS МОЖНО ОПРЕДЕЛИТЬ ПО СЛЕДУЮЩИМ ТОРГОВЫМ МАРКАМ:**



Данное Руководство по эксплуатации позволяет вам ознакомиться с особенностями автомобиля и методами обращения с ним.

Руководство по эксплуатации предназначено для использования его в качестве справочника, который позволит вам быстро ознакомиться с различными функциями вашего автомобиля и научиться управлять им. Поэтому Руководство построено таким образом, что сначала показывается место расположения какого-либо органа управления, а затем приводятся сведения по его использованию.

В Руководстве по эксплуатации также приводятся некоторые важные сведения по безопасности и техническому обслуживанию, и даются рекомендации по решению некоторых проблем, с которыми вы можете столкнуться при вождении.

Данное Руководство по эксплуатации разделено на пять глав:

- **Глава 1: Приборы и органы управления**

и потолок. Содержание данного Руководства по эксплуатации построено так, чтобы следовать за вашим взглядом в приведенной последовательности. Большая часть приборов и органов управления вашего автомобиля находится в перечисленных выше зонах. Они в первую очередь рассматриваются в главе 1 данного Руководства по эксплуатации.

# Как пользоваться данным Руководством по эксплуатации

---

## Глава 2: Сиденья и удерживающие системы

автомобиля приводится в главе 2. В главу 2 также включена вся необходимая информация, касающаяся детских кресел.

## Глава 3: Начало движения и рекомендации по вождению автомобиля

системами, в главе 3 вы найдете инструкции по действиям, которые нужно выполнить, чтобы начать движение на автомобиле, и рекомендации по управлению. Эта глава содержит информацию о ключах и пульте дистанционного управления замками (дополнительное оборудование), о замке зажигания и пуске двигателя, а также об автоматической коробке передач, раздаточной коробке (дополнительное оборудование), методах парковки, особенностях сцепления колес с дорогой, рулевом управлении, тормозной системе и подвеске. В этой главе также рассказывается об особенностях размещения груза и буксировочных возможностях вашего автомобиля.

## Глава 4: Ремонт и техническое обслуживание

содержит информацию о топливе;

- помогает определить расположение различных компонентов в моторном отсеке вашего автомобиля;
- приводит общую информацию о техническом обслуживании и эксплуатационных жидкостях для основных узлов и систем, расположенных в моторном отсеке (например, моторном масле, охлаждающей жидкости, трансмиссионном масле, рабочей жидкости гидроусилителя рулевого управления, тормозной жидкости, хладагенте кондиционера воздуха, жидкости стеклоомывателя, аккумуляторной батарее);

- 
- содержит информацию о рекомендуемой величине давления воздуха в шинах, проверке состояния, перестановке и замене шин;
  - показывает местонахождение и описывает назначение предохранителей и автоматов по защите электрических цепей вашего автомобиля;
  - содержит инструкции по замене некоторых ламп и их технические характеристики;
  - содержит технические характеристики основных узлов и данные по запасным емкостям.

### **Глава 5: Устранение неисправностей в пути**

В данной главе приводятся рекомендации по решению некоторых проблем, которые могут возникнуть в пути. В ней рассматриваются следующие темы:

- запуск двигателя от аккумуляторной батареи другого автомобиля;
- буксировка вашего автомобиля;
- перегрев двигателя;
- замена поврежденного колеса.

В начале каждой главы приводится ее краткое содержание, включающее заголовки основных разделов. Это поможет вам найти требуемую информацию.

## РАМКИ "ПРЕДОСТЕРЕЖЕНИЕ" И "ВНИМАНИЕ"

Заголовки «ПРЕДОСТЕРЕЖЕНИЕ» и «ВНИМАНИЕ» предупреждают вас об условиях, которые могут привести к травмированию людей или повреждению вашего автомобиля.

**⚠ ПРЕДОСТЕРЕЖЕНИЕ**

**ВНИМАНИЕ**



**⚠ ПРЕДОСТЕРЕЖЕНИЕ**

## Ремни безопасности

**⚠ ПРЕДОСТЕРЕЖЕНИЕ**

ным ремнем безопасности. Если в момент аварии водитель или пассажиры не будут пристегнуты ремнями безопасности, они могут получить серьезные травмы или даже погибнуть. В то же время при аналогичной аварии можно вообще не получить травм, если пристегиваться ремнями безопасности. Всегда пристегивайтесь ремнем безопасности и следите за тем, чтобы ваши пассажиры также пристегивались ремнями безопасности, которые должны быть правильно отрегулированы.

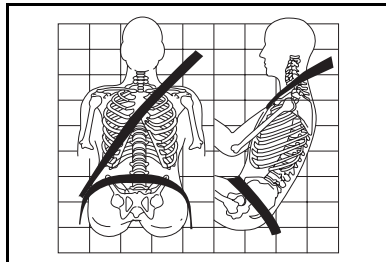

Пользование неправильно отрегулированным ремнем безопасности может привести к серьезным травмам.

Поясная лямка ремня должна быть затянута достаточно низко и плотно прижимать тазовые кости, слегка касаясь бедер. В случае аварии сила давления ремня будет приложена к прочным тазовым костям, и у вас будет меньше шансов выскользнуть из-под поясной лямки ремня. В противном случае, если вы начнете выскользывать из-под ремня, он будет с силой прижат к животу. Это может привести к серьезным и даже смертельным травмам.



Регулируйте ремень безопасности так, чтобы он плотно прижимался к вашему телу. Запрещено пропускать плечевую лямку ремня под рукой. Убедитесь, что ремень не перекручен.

Вы можете получить серьезные травмы, если пристегнете ремень к замку, не предназначенному для него. Всегда пристегивайте ремень к замку, расположенному к вам ближе всех.



Плечевая лямка ремня безопасности должна проходить через плечо и грудь. Эти части тела наиболее приспособлены к тому, чтобы выдерживать силу давления ремня.



Одним ремнем безопасности может пристегиваться только один человек. Не позволяйте двум детям пристегиваться одним ремнем безопасности.

Статистика автотранспортных происшествий свидетельствует о том, что безопасность детей повышается, когда они перевозятся на заднем сиденье автомобиля и зафиксированы соответствующими удерживающими системами.

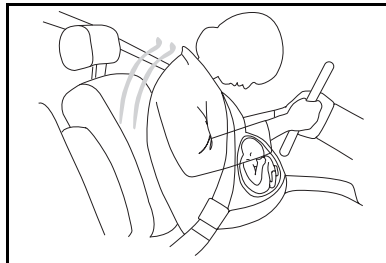

Беременные женщины должны пользоваться трехточечным (плечевым-поясным) ремнем безопасности на протяжении всего срока беременности. При этом поясная лямка ремня должна располагаться как можно ниже.

### Подушки безопасности



Совместное действие ремней и подушек безопасности обеспечивает наилучшую защиту водителя и взрослых пассажиров при аварии.

Человек, находящийся вплотную к подушке безопасности, при ее наполнении может получить серьезную или даже смертельную травму.

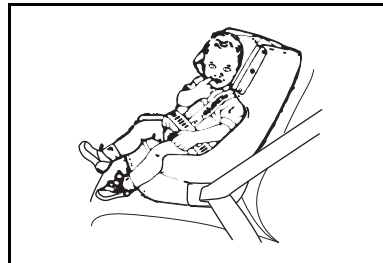

Если дети недостаточно большие, чтобы пользоваться ремнями безопасности, они должны перевозиться в подходящих для их возраста и массы детских креслах.

Присутствие подушки безопасности не может служить заменой ремня безопасности. Подушки безопасности эффективны только при совместном использовании с ремнями безопасности.





Подушки безопасности предназначены для совместного использования с ремнями безопасности. Во время аварии, если вы не пристегнуты ремнем безопасности, даже при срабатывании подушки безопасности ваши травмы могут оказаться гораздо серьезнее, чем в случае, когда вы пристегнуты ремнем безопасности.

Если вы окажетесь слишком близко к надувающейся подушке безопасности, то вы можете получить серьезную травму. Ремни безопасности помогают вам удержаться в оптимальном положении при надувании подушки безопасности в случае аварии. Водитель должен сидеть на максимальном удалении от рулевого колеса, которое обеспечивает уверенное и безопасное управление автомобилем.

В пространстве, которое проходит подушка безопасности при надувании, не должно находиться никаких посторонних предметов.



При надувании подушки безопасности воздух заполняется большим количеством пыли. Это может вызвать удушье у людей, страдающих астмой и другими заболеваниями дыхательных путей. Поэтому все люди, находящиеся в автомобиле, должны покинуть его сразу же, как только это станет возможным. Если вы не можете выйти из автомобиля, откройте окно или дверь.

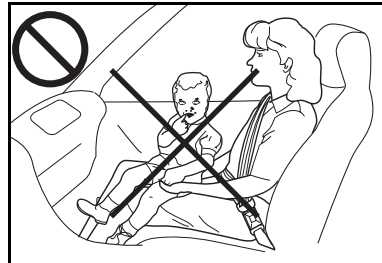

Запрещено держать ребенка на руках во время движения автомобиля. При аварии усилие, необходимое для удержания ребенка, увеличится, и вы не сможете удержать его. Например, при столкновении на скорости 40 км/ч вес находящегося у вас на руках ребенка, при обычных обстоятельствах равный 5,5 кг, внезапно увеличится до 110 кг. В этом случае удержать ребенка будет практически невозможно. Перевозите детей в детских креслах.

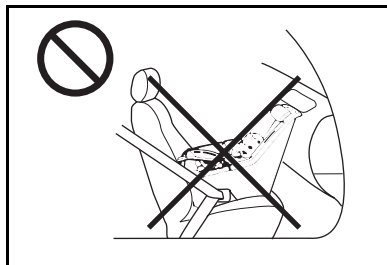

Детское кресло, обращенное спинкой вперед и установленное на сиденье переднего пассажира, при срабатывании подушки безопасности может получить сильный удар, направленный в сторону спинки сиденья автомобиля. При этом ребенок, сидящий в кресле, расположенном спинкой вперед, может получить серьезные травмы. Поэтому на автомобилях, оснащенных подушкой безопасности переднего пассажира, необходимо устанавливать детское кресло, обращенное спинкой вперед, на заднем сиденье.

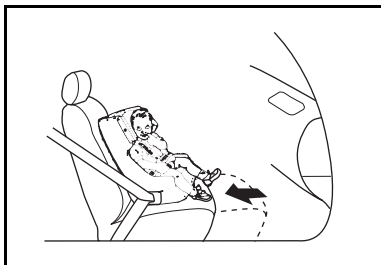

Маленькие дети, которые сидят в детских креслах, устанавливаемых спинкой вперед, не могут безопасно перевозиться на автомобилях, оснащенных подушками безопасности переднего пассажира, если эти автомобили не имеют задних сидений. Если же вы устанавливаете детское кресло, расположенное спинкой назад, на сиденье переднего пассажира, сдвиньте это сиденье в максимально удаленное от панели управления положение.

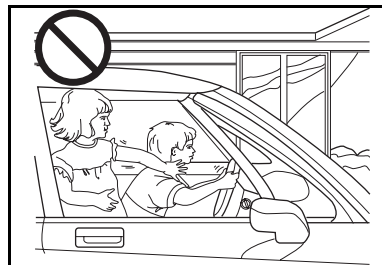

Не оставляйте автомобиль с работающим двигателем без присмотра.

Запрещено оставлять детей в автомобиле, если ключ находится в замке зажигания. Дети могут включить электрические стеклоподъемники, использовать другие органы управления автомобиля, или даже завести двигатель и поехать. Это может привести к ранению и даже гибели детей, либо людей, находящихся вне автомобиля.



Очень опасно оставлять детей в автомобиле на длительное время, особенно в жаркую погоду. Когда вы покидаете автомобиль, берите детей с собой.

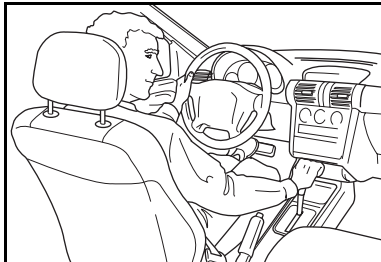

Если на вашем автомобиле установлена автоматическая коробка передач, соблюдайте следующие меры предосторожности, чтобы обеспечить безопасность. В противном случае автомобиль может внезапно тронуться с места и стать причиной аварии.



- Покидая автомобиль, убедитесь, что селектор автоматической коробки передач находится в положении **P** (Стоянка), а стояночный тормоз надежно затянут.
- Удерживайте педаль тормоза нажатой и не нажимайте на педаль акселератора при переводе селектора автоматической коробки передач из положения **P** (Стоянка) или **N**

**D**

**R**

**P**

## Важные меры безопасности



### Выпускная система



В них содержится окись углерода (CO), которая не имеет ни вкуса, ни запаха. Вдыхание этого газа может привести к потере сознания и даже к смерти.



- Запрещается работа двигателя на холостом ходу, когда автомобиль находится в закрытом помещении (например, в гараже). Окись углерода (CO), содержащаяся в отработавших газах, может попасть в салон вашего автомобиля.
- Длительная работа двигателя на холостом ходу при закрытых окнах и выключенном кондиционере воздуха может привести к проникновению токсичных выхлопных газов в салон вашего автомобиля.



- Движение с открытыми задними окнами, дверью грузового отделения или задними боковыми дверьми также представляет большую опасность. Если вы вынуждены двигаться с открытыми окнами или задней дверью, или когда уплотнитель двери или окна поврежден, убедитесь, что все остальные окна закрыты. Включите вентилятор на самую большую скорость, используя любой режим распределения воздуха по салону, обеспечивающий поступление максимального количества наружного воздуха. Это предотвратит попадание в салон отработавших газов.
- При буксировке прицепа убедитесь, что все задние окна, боковые двери и дверь багажного грузового отделения закрыты.



• Отработавшие газы могут также попадать в салон вашего автомобиля в следующих случаях:

- звук от выпускной системы отличается от привычного;
- днище автомобиля сильно повреждено коррозией;
- автомобиль неисправен или были допущены ошибки при выполнении сервисных операций;
- на днище автомобиля налипло большое количество снега или грязи.



Если у вас возникло подозрение, что отработавшие газы попадают в салон, во время движения откройте все окна, включите кондиционер воздуха (если он установлен) на любой режим, который связан с поступлением наружного воздуха, и как можно быстрее обратитесь на сервисную станцию.



После мойки автомобиля или проезда через лужу может снизиться эффективность работы его тормозных механизмов. Несколько раз слегка нажмите на педаль тормоза, чтобы восстановить нормальную эффективность торможения.

Избегайте проезда через глубокие лужи. Если вода попадет во впускной патрубок двигателя, это может привести к его выходу из строя. Если вы все же вынуждены проехать через лужу, двигайтесь медленно и осторожно, чтобы брызги воды не достигали днища автомобиля.



Поток воды в реках с быстрым течением создает большую силу давления на автомобиль. При попытке преодолеть вброд реку с быстрым течением ваш автомобиль может быть унесен потоком. Поток воды глубиной всего в 15 см может унести небольшой автомобиль в более глубокое место. При этом водитель и пассажиры могут утонуть. Поэтому выполняйте требования предупредительных дорожных знаков, и будьте очень осторожны при преодолении брода.



Если вам необходимо остановиться на подъеме, не пытайтесь удержать автомобиль на месте, нажимая на педаль газа при включенном режиме движения вперед в автоматической коробке передач. Это может привести к поломке элементов трансмиссии. Для удержания автомобиля на месте пользуйтесь тормозной системой.

При движении по крутому спуску включайте пониженную передачу, одновременно нажимая на педаль тормоза, чтобы контролировать скорость автомобиля.

Не двигайтесь вниз на нейтральной передаче или с выключенным зажиганием. Тормозная система может перегреться, и это может привести к аварии.

## Загрузка автомобиля



При загрузке автомобиля запрещается превышать максимально допустимую полную массу автомобиля или предельную нагрузку на любую ось. В противном случае перегрузка может привести к поломке некоторых деталей вашего автомобиля и изменению его поведения на дороге. Перегрузка может привести к потере контроля над автомобилем и стать причиной аварии. Она также может сократить срок службы вашего автомобиля.

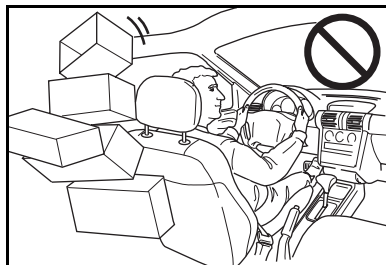

Вещи, которые вы перевозите в автомобиле, могут сорваться со своих мест и ударить или поранить людей, находящихся в салоне, при резком торможении или повороте, либо в случае аварии. Кладите багаж в грузовое отделение вашего автомобиля, и старайтесь распределять его равномерно. Не укладывайте перевозимые в салоне вещи друг на друга так, чтобы они выступали над спинками сидений. Не оставляйте в салоне незакрепленными детские кресла. Постарайтесь закрепить все предметы, перевозимые в автомобиле.



Останавливайте двигатель перед заправкой топливного бака.

При открывании крышки топливного бака вначале медленно поворачивайте ее, чтобы снизить давление паров топлива в баке, затем полностью отверните и снимите крышку.

Запрещается заливать топливо в переносную канистру, разместив ее в автомобиле.

Заливайте топливо только в специально предназначенные для этого канистры.

Запрещается курить при заправке топливного бака бензином.

Запрещается перевозить легковоспламеняющиеся материалы, такие как бензин, в салоне автомобиля.



Запрещается класть бумагу или другие горючие материалы в пепельницу. Они могут загореться от сигареты.

Чтобы оставить пространство для теплового расширения топлива в баке (вызванного теплотой, передаваемой от двигателя), заполняйте бак топливом только до момента автоматического отключения топливораздаточного пистолета.



Аккумуляторная батарея может стать источником травмы. Она содержит кислоту и выделяет газ, который может воспламениться или взорваться. Будьте осторожны и выполняйте все соответствующие инструкции при работе вблизи аккумуляторной батареи.

Не допускайте попадания электролита на кожу. Если электролит попал на кожу или в глаза, промойте это место обильной струей воды и немедленно обратитесь за медицинской помощью.

Запрещается пользоваться спичками или открытым пламенем вблизи аккумуляторной батареи. Если вам не хватает света, пользуйтесь фонариком или переносной лампой.



На каждом новом автомобиле корпорации GM устанавливается аккумуляторная батарея марки AC Delco<sup>®</sup>, которая не требует обслуживания. Однако, если на автомобиле установлена аккумуляторная батарея иного типа, которая имеет отверстия для залива электролита, проверьте уровень электролита. Если уровень электролита понижен, добавьте дистиллированную воду, чтобы исключить образование взрывоопасного газа.

## Буксировка вашего автомобиля



Чтобы не получить травмы самому и предотвратить травмирование других людей:

- Не позволяйте никому ехать в буксируемом автомобиле.
- Запрещается буксировать автомобиль со скоростью, превышающую безопасную для данных условий, или разрешенную правилами дорожного движения и дорожными знаками.
- Убедитесь, что все оторванные или поврежденные детали автомобиля надежно закреплены.
- Запрещено находиться под автомобилем после того, как он поднят.
- Всегда используйте отдельные предохранительные цепи с каждой стороны автомобиля.



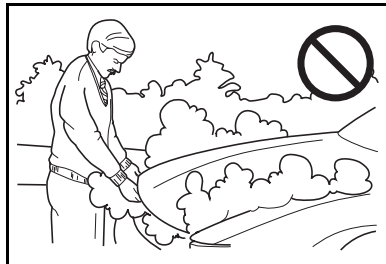

Пар, выходящий из системы охлаждения перегретого двигателя, может привести к серьезным ожогам. Поэтому стойте на безопасном расстоянии от двигателя, если вы видите пар или слышите его звук.

Будьте осторожны при работе в моторном отсеке. Некоторые части двигателя могут быть очень горячими, что чревато получением ожогов.



Проявляйте особую осторожность при работе рядом с электрическим вентилятором охлаждения двигателя. Вентилятор может автоматически включиться даже при неработающем двигателе.



Не допускайте работы двигателя при наличии утечки охлаждающей жидкости. Если из системы охлаждения вытечет вся охлаждающая жидкость, это может привести к возгоранию двигателя и получению ожогов вами или другими людьми.

Добавление в систему охлаждения простой воды или охлаждающей жидкости, отличающейся от рекомендованной, опасно. Двигатель может перегреться, но вы об этом не узнаете, так как соответствующий сигнализатор не загорится. В результате может начаться возгорание двигателя, что чревато получением ожогов вами или другими людьми.



При некоторых условиях этиленгликоль, входящий в состав охлаждающей жидкости, может воспламеняться. Во избежание ожогов, попадания охлаждающей жидкости на выпускную систему или горячие части двигателя. Если у вас есть какие-либо сомнения, относящиеся к безопасности, поручите выполнение операции по доливке охлаждающей жидкости квалифицированному специалисту.

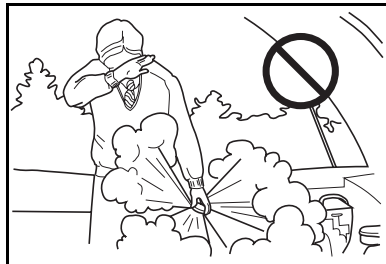

Пар и горячая жидкость, выходящие под давлением из системы охлаждения прогретого двигателя, могут привести к получению серьезных ожогов. Поэтому запрещается отворачивать крышку расширительного бачка или радиатора, когда двигатель и его система охлаждения имеют высокую температуру.



Неправильные действия при замене колеса могут привести к травмам. Автомобиль может сорваться с домкрата и поранить вас или других людей.

Опасно находиться под автомобилем, когда он поднят домкратом. Если автомобиль соскользнет с домкрата, это может привести к получению серьезных травм или даже к смерти. Запрещено находиться под автомобилем, когда он удерживается только домкратом.



Грязь или ржавчина на колесе или на деталях, к которым оно крепится, способны привести к ослаблению затяжки колесных гаек. Колесо может оторваться, что послужит причиной аварии. При замене колеса необходимо удалить грязь и ржавчину со всех поверхностей, к которым оно крепится. В экстренной ситуации для этого можно использовать кусок ткани или бумажное полотенце. Затем при первой же возможности нужно удалить всю грязь и ржавчину с помощью скребка или металлической щетки.



Движение с горящим сигнализатором неисправности тормозной системы может привести к аварии. При загорании этого сигнализатора необходимо незамедлительно проверить тормозную систему.

Не допускайте движения автомобиля при пониженном давлении моторного масла. Двигатель вашего автомобиля может перегреться и загореться. Это может привести к получению ожогов вами или другими людьми. Как можно скорее проверьте уровень моторного масла. При необходимости, обратитесь на сервисную станцию.

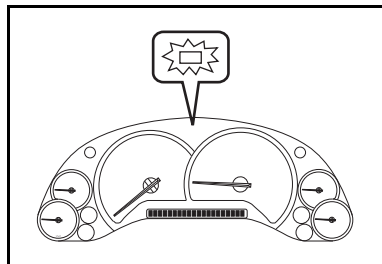

При загорании любого сигнализатора аварийного состояния на приборной панели во время движения автомобиля немедленно остановитесь в безопасном месте и действуйте в соответствии с инструкциями, приводимыми в данном Руководстве по эксплуатации.

Если двигатель заглохнет во время движения автомобиля, усилители тормозной системы и рулевого управления не будут работать, поэтому нажатие на педаль тормоза и поворот рулевого колеса потребуют значительных усилий. Постарайтесь доехать накатом до безопасного места, прежде чем автомобиль остановится.

Дополнительное электронное оборудование, такое как СВ-радиостанция, мобильный телефон, навигационная система или радиостанция с приемником-передатчиком, может создавать помехи для работы электронных систем вашего автомобиля, аудиосистемы и других электронных приборов, и даже привести к их выходу из строя. Обязательно проконсультируйтесь с официальным дилером GM, прежде чем устанавливать какое-либо дополнительное электронное оборудование.



Вождение автомобиля в нетрезвом состоянии очень опасно. Ваши рефлексы, восприятие, внимание и оценка ситуации могут сильно измениться после приема даже маленькой дозы алкоголя. Вождение после употребления алкоголя может привести к аварии с серьезными ранениями и даже смертельным исходом. Поэтому ни в коем случае нельзя водить автомобиль в нетрезвом состоянии или находиться в автомобиле с нетрезвым водителем. После любого застолья, связанного с употреблением алкоголя, добирайтесь до дома на такси или заранее договаривайтесь, кто из членов вашей компании воздержится от употребления спиртных напитков, чтобы вести обратно автомобиль.



Результаты медицинских исследований показывают, что наличие алкоголя в организме человека делает последствия аварий значительно более серьезными. Это относится, в особенности, к травмам головного и спинного мозга и повреждениям сердечно-сосудистой системы. Когда выпивший спиртное человек – будь это водитель или пассажир – попадает аварию, его шансы погибнуть или стать инвалидом значительно выше, чем у человека, который попал в такую же аварию, но перед этим не употреблял алкоголя.



Незапертые двери представляют опасность. Перед началом движения автомобиля убедитесь, что все его двери заперты.

Выключите систему круиз-контроля, когда вы не пользуетесь ей.

## Глава 1 - Приборы и органы управления

<b>Приборы и органы управления на передней панели и консоли</b> .....	24	Аудиосистема с приемником RDS и проигрывателем CD или 6-дисковым CD-чейнджером (с функцией воспроизведения компакт-дисков формата MP3).....	115
Приборная панель .....	26	Часы .....	116
Сигнализаторы аварийного состояния .....	32	Органы управления аудиосистемой .....	119
Информационный центр водителя .....	44	Проигрыватель CD .....	126
Кнопки информационного центра водителя .....	45	6-дисковый CD-чейнджер .....	130
Меню информации о поездке/расходе топлива.....	48	Воспроизведение компакт-дисков формата MP3 .....	134
Меню информации об автомобиле .....	52	Подключение портативных аудиоустройств .....	143
Персональные настройки функций.....	56	Аудиосистема с приемником RDS, и проигрывателями CD и DVD (с функцией воспроизведения компакт-дисков формата MP3) .....	144
Сообщения информационного центра водителя.....	69	Часы .....	145
Кнопки информационного центра водителя .....	82	Органы управления аудиосистемой .....	146
<b>Система Stabilitrak</b>		Проигрыватель компакт-дисков.....	154
Противобуксовочная функция системы Stabilitrak.....	85	Проигрыватель DVD .....	158
<b>электрооборудования</b> .....	87	Воспроизведение компакт-дисков формата MP3 и WMA.....	166
.....	89	Подключение портативных аудиоустройств .....	173
Главный переключатель приборов освещения .....	89	Уход за проигрывателем CD и DVD.....	174
Противотуманные фары.....	92	Уход за дисками CD и DVD .....	175
Плафоны освещения салона.....	93	Система защиты от кражи.....	175
Система подсветки при посадке/высадке .....	94	Аудиосистема для задних пассажиров .....	176
Плафоны для чтения.....	94	Кнопки управления аудиосистемой, расположенные на рулевом колесе .....	180
Система предотвращения разряда аккумуляторной батареи.....	94	Антенна .....	181
.....	95	.....	181
.....	96		
Стандартная двухзонная система климат-контроля.....	96		
Автоматическая двухзонная система климат-контроля .....	100		
Автоматическая система отопления/кондиционирования воздуха в задней части салона .....	109		
Вентиляционные решетки .....	111		
Рекомендации по работе с системой .....	112		
Электрообогреватель заднего стекла .....	112		

## Глава

<b>Органы управления, установленные на рулевом колесе и рулевой</b> .....	182
Рычаг регулировки высоты рулевого колеса .....	183
Звуковой сигнал .....	184
Рычаг селектора автоматической коробки передач .....	184
Выключатель аварийной световой сигнализации .....	184
<b>Многофункциональный рычаг</b>	

<b>Круиз-контроль</b>	
<b>Зеркала</b>	
<b>Окна</b>	
<b>Двери</b>	

### Заднее багажное отделение

Шторка заднего багажного отделения .....	215
Домкрат и запасное колесо .....	216
<b>Потолок и крыша</b> .....	216
Потолочная консоль .....	216
Универсальный передатчик .....	217
Солнцезащитные козырьки .....	223
Вентиляционный люк в крыше .....	224
Багажник на крыше .....	226

<b>Размещение мелкого багажа</b> .....	228
Центральная консоль .....	228
Подлокотник переднего сиденья .....	229
Подлокотник заднего сиденья .....	229
Перчаточный ящик .....	229
Подстаканники .....	229
Хранение багажа в заднем багажном отделении .....	230
Верхний багажник .....	230
<b>Пепельница и прикуриватель</b> .....	230
<b>Режим сохранения питания дополнительного электрооборудования</b> .....	231
<b>Система предотвращения разряда аккумуляторной батареи</b> .....	231
<b>Ультразвуковая система помощи при парковке</b> .....	231
Возможные неисправности системы .....	234
<b>Система управления электропитанием</b> .....	236
<b>Функция запоминания регулировок</b>	

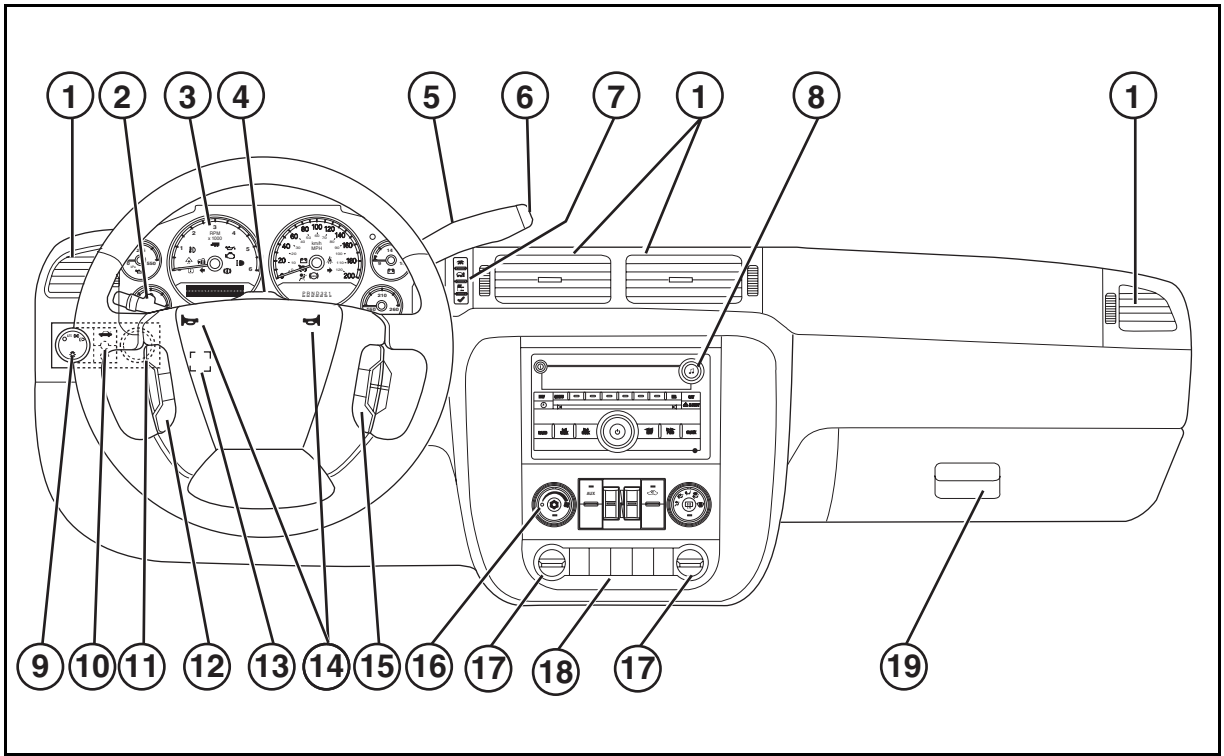

---

**■ ПРИБОРЫ И ОРГАНЫ  
УПРАВЛЕНИЯ НА ПЕРЕДНЕЙ  
ПАНЕЛИ И КОНСОЛИ**



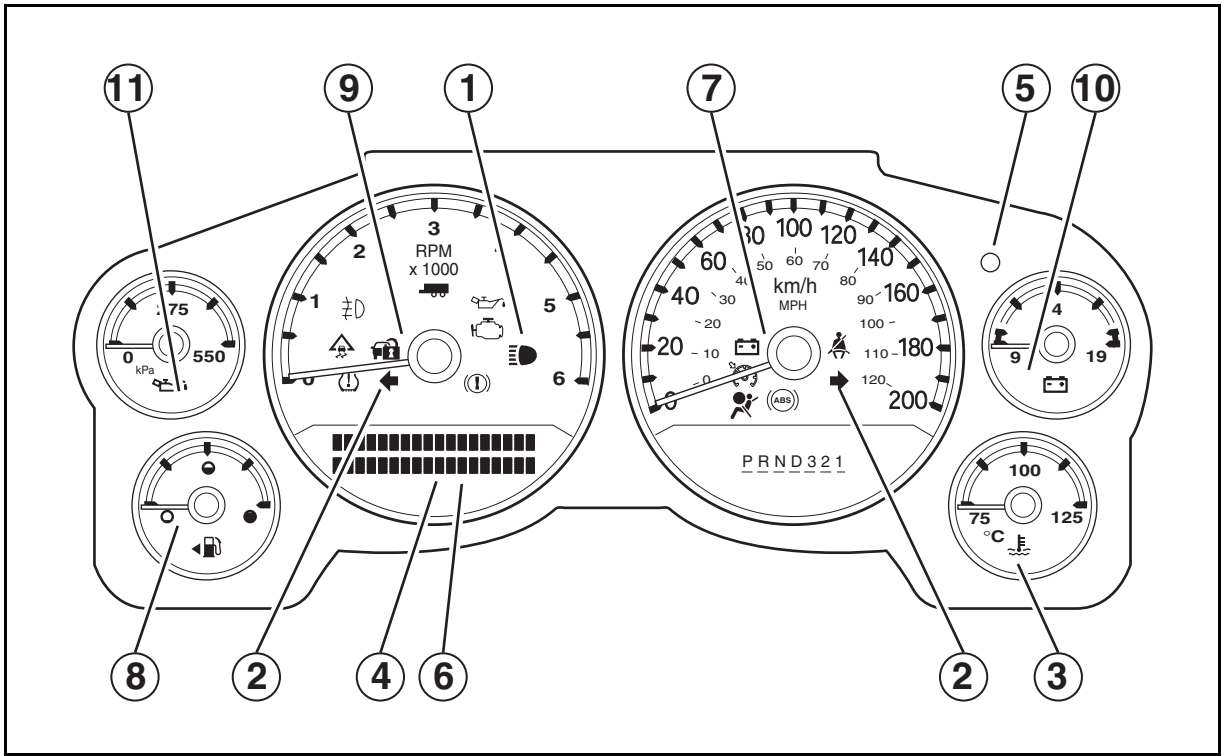

# Приборы и органы управления

---

## Приборная панель

1. Индикатор включения дальнего света фар

2. Индикаторы включения указателей поворота

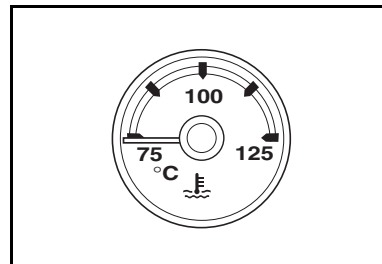

3. Указатель температуры охлаждающей жидкости двигателя

Этот указатель показывает температуру охлаждающей жидкости двигателя. Если стрелка указателя отклонилась в крайнюю правую часть шкалы, это означает, что двигатель перегрелся!

Нормальный диапазон температуры охлаждающей жидкости - 100°C и менее.

Если двигатель перегрелся, немедленно остановите автомобиль и заглушите двигатель. См. главы 4 и 5 данного Руководства для получения более подробной информации о системе охлаждения.

Счетчик общего пробега показывает общий пробег вашего автомобиля с момента начала эксплуатации.

Чтобы посмотреть показания одометра при выключенном зажигании, нажмите на кнопку сброса счетчика частичного пробега.

Когда на дисплей выведены показания счетчика частичного пробега, нажмите на кнопку сброса счетчика частичного пробега и удерживайте ее нажатой, чтобы посмотреть или изменить текущие настройки языка.

Когда на дисплее будет показан желаемый язык, отпустите кнопку, чтобы установить эту настройку.

На дисплей можно вывести также показания счетчика часов работы двигателя. Для этого выключите зажигание, а затем нажмите на кнопку сброса счетчика частичного пробега и удерживайте ее нажатой в течение, по крайней мере, четырех секунд.

Счетчик частичного пробега показывает расстояние, пройденное автомобилем с момента последней установки на ноль показаний счетчика частичного пробега.

Для переключения счетчика с показания общего пробега на показание частичного пробега нажмите на кнопку сброса счетчика частичного пробега.

Если вы забыли сбросить счетчик частичного пробега перед началом поездки, то сначала выведите на дисплей показания нужного счетчика частичного пробега, а затем нажмите и удерживайте кнопку сброса, в течение, по крайней мере, четырех секунд. При этом система сбросится, и на дисплей будет выведена информация от бортового компьютера, запомненная с момента последнего включения зажигания.

Для обнуления счетчика частичного пробега, выведите на дисплей показания соответствующего счетчика частичного пробега, а затем нажмите и удерживайте нажатой кнопку сброса.

Если ваш автомобиль оснащен кнопками информационного центра водителя, см. следующие параграфы в разделе «Информационный центр водителя» ниже в этой главе:

- Меню информации о поездке/  
расходе топлива

---

Нажмите эту кнопку для сброса функций информационного центра водителя в исходное состояние. Эта кнопка используется также для подтверждения получения предупреждающих сообщений, и для их удаления с дисплея.

## **6. Индикатор оставшегося срока службы моторного масла**

На автомобилях, не оснащенных кнопками информационного центра водителя, для просмотра этой информации необходимо, чтобы селектор автоматической коробки передач находился в положении **P** (Стоянка).

На дисплее будет показан срок службы (в процентах) моторного масла, оставшийся после последнего сброса системы.

При включенном зажигании и не работающем двигателе, последовательно нажимайте на кнопку сброса счетчика частичного пробега до тех пор, пока на дисплее информационного центра водителя не появится надпись **OIL LIFE REMAINING** **Оставшийся срок службы моторного масла**

**95%**

еще 95% от полного срока службы моторного масла.

Когда срок службы моторного масла будет подходить к концу, на дисплее появится сообщение **CHANGE ENGINE OIL SOON** **Замените моторное масло**

## 7. Спидометр

P

Если вы случайно сбросили эту систему в исходное состояние, то необходимо заменить моторное масло через 5000 км после последней замены и вновь установить монитор срока службы моторного масла в исходное состояние.

Если ваш автомобиль оснащен кнопками информационного центра водителя, см. следующие параграфы в разделе «Информационный центр водителя» ниже в этой главе:

- Меню информации об автомобиле

Для получения подробной информации см. параграф «Моторное масло» в главе 4.

Кроме того, обратитесь к Сервисному буклету для получения более подробной информации.

КМ/Н (км/ч) или в британских единицах МРН (миль/час).

100%

CHANGE ENGINE

OIL SOON

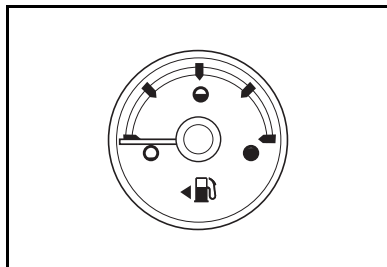

### 8. Указатель уровня топлива

Указатель уровня топлива показывает количество топлива, оставшегося в баке. Указатель уровня топлива работает только при включенном зажигании.

Когда указатель уровня топлива впервые показывает, что бак опустел, в баке ещё остаётся немного топлива, но вы должны как можно скорее заправить топливный бак.

При этом также раздастся сигнал гонга, и на панели приборов загорится световой сигнализатор.

На дисплее информационного центра водителя также может появиться предупреждающее сообщение.

Для получения более подробной информации см. следующие параграфы ниже в этой главе:

- Сигнализаторы аварийного состояния
- Сигнализатор низкого уровня топлива
- Сообщения информационного центра водителя

Тахометр показывает частоту вращения коленчатого вала двигателя в тысячах оборотов в минуту.

При работе двигателя вольтметр показывает напряжение в системе зарядки аккумуляторной батареи. Если зажигание включено, но двигатель не работает, то вольтметр показывает состояние аккумуляторной батареи.

Стрелка указателя может колебаться между более низкими и более высокими показаниями. Это нормальное явление.

Вольтметр может также давать более низкие показания при движении в режиме экономии топлива. Это нормальное явление.

Вольтметр может показывать низкое напряжение, если большое число потребителей электроэнергии было оставлено включенным на продолжительное время при двигателе, работающем на холостом ходу. После начала работы двигателя под нагрузкой и с более высокой частотой вращения коленчатого вала напряжение должно вернуться к нормальному значению.

Если стрелка вольтметра постоянно находится в любой предупредительной зоне, это указывает на неисправность системы электрооборудования. Следует немедленно выявить и устранить причину неисправности.

На дисплее информационного центра водителя также может появиться предупреждающее сообщение.

См. также следующий параграф в разделе "Информационный центр водителя" далее в этой главе для более подробной информации:

- **SERVICE BATTERY CHARGING SYSTEM** Неисправность системы зарядки аккумуляторной батареи

## 11. Указатель давления моторного масла

**OIL PRESSURE LOW -- STOP ENGINE**

## Приборы и органы управления

---



*Сигнализаторы аварийного  
состояния*

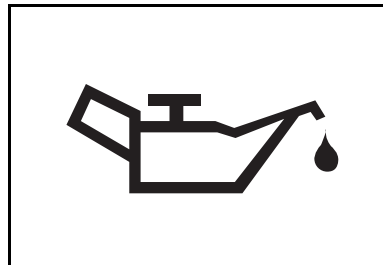



---

**ВНИМАНИЕ**



**⚠ ПРЕДОСТЕРЕЖЕНИЕ**

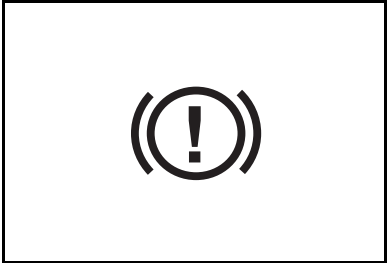

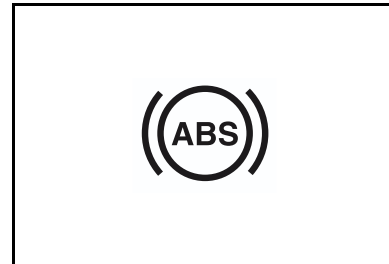



См. параграф «Сигнализатор неисправности тормозной системы» ранее в данной главе.

Если сигнализатор неисправности тормозной системы загорается одновременно с сигнализатором неисправности анти-блокировочной системы, и в течение десяти секунд раздается сигнал гонга, возможно, имеется неисправность в системе динамического перераспределения тормозных сил задних колес.

Для получения более подробной информации см. параграф "Система динамического перераспределения тормозных сил задних колес" в разделе "Тормозная система" в главе 3.

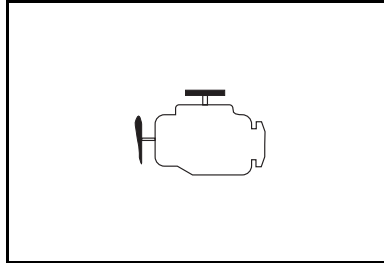

Этот сигнализатор загорается в случае неисправности топливной системы, системы зажигания или системы снижения токсичности отработавших газов.

Данный сигнализатор должен кратковременно загораться при запуске двигателя, чтобы показать свою работоспособность.

Если сигнализатор не загорается, то необходимо немедленно восстановить его работоспособность, чтобы он мог в любой момент предупредить вас о возникшей неисправности.

Если сигнализатор не гаснет после запуска двигателя или загорается при движении автомобиля, это говорит о возможной неисправности данной системы.

Следует немедленно выявить и устранить причину неисправности.

Если этот сигнализатор мигает, необходимо:

- снизить скорость движения
- избегать резких ускорений
- избегать движения на подъем
- если вы буксируете прицеп, при первой возможности снизить массу груза в прицепе.

Если индикатор продолжает мигать, то остановите автомобиль, выключите зажигание и подождите, по крайней мере, 10 секунд, после чего вновь запустите двигатель.

Если сигнализатор продолжает мигать, обратитесь к официальному дилеру для устранения неисправности.

Если сигнализатор горит постоянно, то попробуйте сделать следующее:

- Если вы только что заправили бак топливом, это может свидетельствовать о неплотной закрытой крышке топливного бака. Правильно закройте крышку топливного бака, и сигнализатор должен погаснуть.
- Если вы только что проехали через глубокую лужу, на компоненты электрической системы могла попасть вода. После высыхания компонентов электрической системы проблема должна исчезнуть.
- Убедитесь в том, что вы используете топливо высокого качества.

Если через некоторое время сигнализатор не гаснет, ваш автомобиль нуждается в техническом обслуживании.

Если продолжать движение автомобиля с горящим сигнализатором, через некоторое время это может привести к ухудшению эффективности работы системы снижения токсичности отработавших газов, увеличению расхода топлива и неустойчивой работе двигателя. Это может привести к необходимости дорогостоящего ремонта, который не покрывается гарантийными обязательствами изготовителя.

Изменения, самостоятельно внесенные в конструкцию двигателя, трансмиссии, выпускной, впускной или топливной систем вашего автомобиля, замена оригинальных шин на шины, имеющие другие технические характеристики, могут повлиять на эффективность работы системы снижения токсичности отработавших газов и вызвать загорание данного сигнализатора. Изменения в названных выше системах могут привести к необходимости дорогостоящего ремонта, на который не будет распространяться гарантия изготовителя. Для более подробной информации см. параграф "Аксессуары и изменение конструкции автомобиля".

Чтобы автомобиль успешно прошел технический контроль по проверке исправности системы снижения токсичности отработавших газов, необходимо, чтобы сигнализатор неисправности двигателя был работоспособным и не загорался при движении автомобиля.

Если вы недавно заменили аккумуляторную батарею, или если аккумуляторная батарея была сильно разряжена, бортовая система диагностики может определить, что автомобиль не готов к проведению технического контроля. В этом случае может потребоваться совершить обычные поездки на автомобиле в течение нескольких дней, чтобы система диагностики накопила достаточно данных для проведения технического контроля.

Если перед проведением технического контроля вы совершали поездки в течение нескольких дней с полностью заряженной аккумуляторной батареей, но автомобиль по-прежнему не может пройти технический контроль из-за неготовности бортовой диагностической системы, обратитесь к вашему дилеру или в центр диагностики с квалифицированным персоналом для подготовки автомобиля к прохождению технического контроля.



®

Данный сигнализатор должен кратковременно загораться при запуске двигателя, чтобы показать свою работоспособность.

Если сигнализатор не загорается, то необходимо немедленно восстановить его работоспособность, чтобы он мог в любой момент предупредить вас о возникшей неисправности.

Когда система Stabilitrak функционирует, индикатор системы Stabilitrak будет мигать.

После предварительной проверки исправности лампы, этот индикатор загорается, чтобы предупредить вас о том, что система отключена.

Когда этот сигнализатор горит, это означает, что противобуксовочная система не ограничивает пробуксовку колес.

Учтите это при дальнейшем управлении автомобилем.

Если этот сигнализатор продолжает гореть после запуска двигателя или загорается во время движения, причем вы не отключали систему Stabilitrak, то это говорит о возможной неисправности данной системы.

Обратитесь к вашему дилеру для выполнения необходимого обслуживания.

Для получения более подробной информации см. параграф «Система Stabilitrak» далее в этой главе.



Для получения более подробной информации см. раздел «Ремни безопасности» в главе 2.



Сигнализатор не пристегнутого ремня безопасности пассажира расположен на потолочной консоли.

Для получения более подробной информации см. раздел «Ремни безопасности» в главе 2.

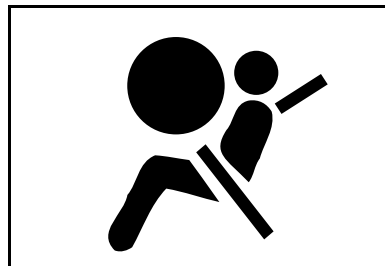

Этот сигнализатор должен загораться при запуске двигателя и может мигать в течение нескольких секунд.

Если сигнализатор не загорается, то необходимо немедленно восстановить его работоспособность, чтобы он мог в любой момент предупредить вас о возникшей неисправности.

Если сигнализатор продолжает гореть или загорается во время движения, это свидетельствует о возможной неисправности системы.

На дисплее информационного центра водителя также может появиться предупреждающее сообщение.



Для получения более подробной информации см. раздел «Сообщения информационного центра водителя» ниже в этой главе.

Немедленно обратитесь на сервисную станцию.

Для получения более подробной информации о сигнализаторе неисправности подушек безопасности см. главу 2.



Если сигнализатор неисправности подушки безопасности не гаснет или загорается при движении автомобиля, это говорит о возможной неисправности системы. Подушки безопасности могут не сработать при аварии, либо могут сработать при отсутствии аварии. Чтобы избежать получения травм вами и вашими пассажирами, немедленно обратитесь на сервисную станцию.

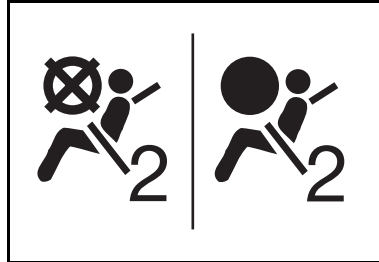

#### Индикатор включения/выключения подушки безопасности переднего пассажира

Этот световой индикатор расположен на потолочной консоли.

См. раздел "Система определения присутствия переднего пассажира" в главе 2.

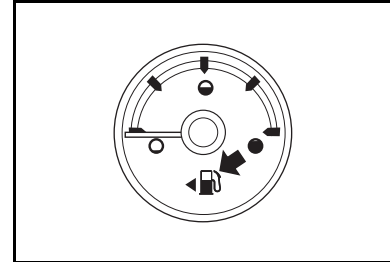

#### Сигнализатор низкого уровня топлива

Данный сигнализатор должен кратковременно загораться при запуске двигателя, чтобы показать свою работоспособность.

Если сигнализатор не загорается, то необходимо немедленно восстановить его работоспособность, чтобы он мог в любой момент предупредить вас о возникшей неисправности.

Если этот сигнализатор остается гореть или загорается во время движения, это свидетельствует о низком уровне топлива в баке.

При появлении этого сообщения вы также услышите четырехкратный сигнал гонга.

## Приборы и органы управления

---

Если уровень топлива становится низким, то на дисплее информационного центра водителя появится сообщение **FUEL LEVEL LOW** (Низкий уровень топлива). См. раздел «Сообщения информационного центра водителя» ниже в этой главе.

Как можно скорее заправьте бак топливом.

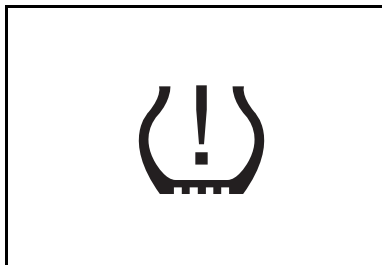

### Сигнализатор низкого давления воздуха в шинах

Данный сигнализатор должен кратковременно загораться при запуске двигателя, чтобы показать свою работоспособность.

После предварительной проверки исправности лампы, этот сигнализатор загорается в том случае, если монитор давления воздуха в шинах обнаруживает снижение давления воздуха в одной или нескольких шинах.

На дисплее информационного центра водителя также появится сообщение **CHECK TIRE PRESSURE** (Проверьте давление воздуха в шинах).

Для получения более подробной информации см. раздел «Сообщения информационного центра водителя» ниже в этой главе.

При появлении сообщения о снижении давления воздуха в шинах, как можно скорее остановитесь. Проверьте, не повреждены ли шины, и накачайте их до рекомендованного давления.

Это предупреждение будет появляться вновь при каждом запуске двигателя до тех пор, пока неисправность не будет устранена.

При обнаружении неисправности сигнализатор будет мигать в течение одной минуты, а затем останется гореть постоянно до выключения зажигания.

Это предупреждение будет появляться вновь при каждом запуске двигателя до тех пор, пока неисправность не будет устранена.

Обратитесь к вашему дилеру для выполнения необходимого обслуживания.

Для получения более подробной информации см. параграф «Монитор давления воздуха в шинах» в разделе «Шины» главы 4.

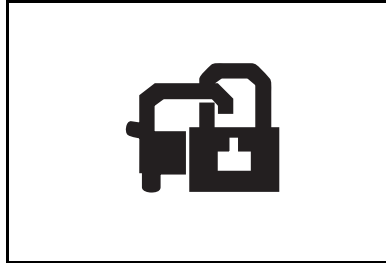

Данный сигнализатор должен кратковременно загораться при запуске двигателя, чтобы показать свою работоспособность. Если сигнализатор не загорается, то необходимо немедленно восстановить его работоспособность, чтобы он мог в любой момент предупредить вас о возникшей неисправности.

См. параграф "Система PASS-Key® III Plus" в главе 3 для получения более подробной информации о системе PASS-Key®.

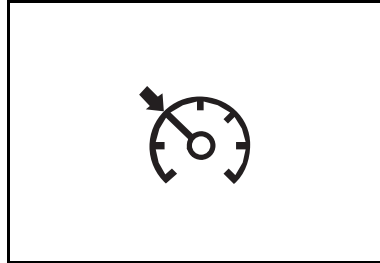

Данный индикатор загорается при включении системы круиз-контроля.

Для получения более подробной информации см. параграф «Круиз-контроль» далее в этой главе.

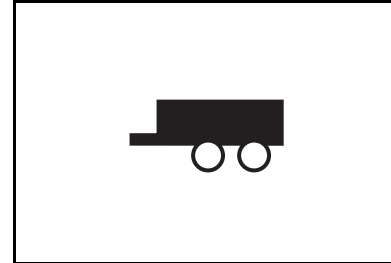

Этот индикатор должен загораться при включении режима буксировки/движения с нагрузкой. См. параграф «Режим буксировки/движения с нагрузкой» в разделе «Буксировка прицепа» в главе 3.

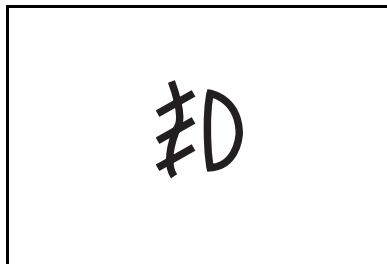

## **ИНФОРМАЦИОННЫЙ ЦЕНТР ВОДИТЕЛЯ**

Данный индикатор загорается при включении передних противотуманных фар. См. параграф «Противотуманные фары» далее в этой главе для получения более подробной информации.

Для получения более подробной информации см. раздел «Кнопки информационного центра водителя» ниже в этой главе.

При помощи информационного центра водителя можно запрограммировать персональные настройки различных функций, которыми может быть оборудован ваш автомобиль.

См. параграф «Персональные настройки функций» далее в этой главе.

При включении зажигания включается информационный центр водителя.

После короткой паузы информационный центр водителя восстановит тот режим, в котором он был непосредственно перед выключением двигателя.

Если система определит возникновение неисправности, на дисплее появится предупреждающее сообщение.

Для получения более подробной информации см. раздел «Сообщения информационного центра водителя» ниже в этой главе.

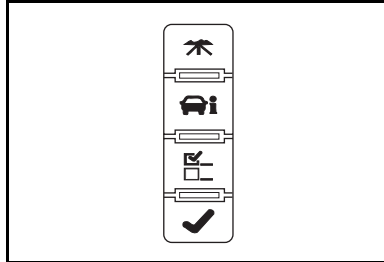

**Кнопки информационного центра водителя (дополнительное оборудование)**

перечня имеющихся функций используйте кнопку сброса показаний счетчика частичного пробега, расположенную на приборной панели.

Для получения более подробной информации см. следующие параграфы:

- Счетчик общего пробега, счетчик частичного пробега и счетчик часов работы двигателя
- Срок службы моторного масла
- Персональные настройки функций
- Меню информации о поездке/расходе топлива

(

)

- Меню информации об автомобиле

(

)

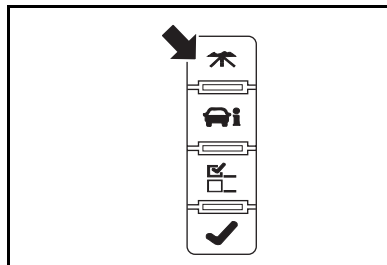

**⚡ (КНОПКА ИНФОРМАЦИИ  
О ПЕЕЗДКЕ/РАСХОДЕ ТОНПЛИВА)**

- Odometer (Счетчик общего пробега)
- Trip Odometer (Счетчик частичного пробега)
- Fuel Range (Запас хода по топливу)
- Average Fuel Economy (Средняя топливная экономичность)

- Fuel Used (Количество израсходованного топлива)
- Timer (Таймер)
- Transmission Fluid Temperature (Температура рабочей жидкости автоматической коробки передач)
- Instant Fuel Economy/Active Fuel Management™ Indicator (Мгновенная топливная экономичность/Индикатор системы активного управления подачей топлива)

Это меню завершается пустой страницей.

Для получения более подробной информации см. следующий параграф ниже в этой главе:

- Меню информации о поездке/расходе топлива

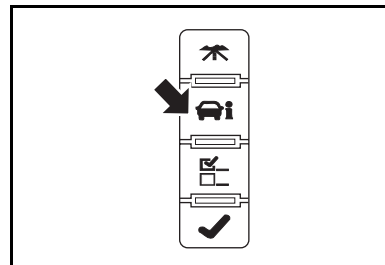

Нажмите эту кнопку, чтобы вызвать меню информации об автомобиле.

Последовательно нажимая на эту кнопку, вы можете вывести на дисплей следующую информацию:

- Engine Oil Life (Срок службы моторного масла)
- English/Metric Unit Selection (Выбор британской/метрической системы единиц измерения)
- Tire Pressure Monitor (Монитор давления воздуха в шинах )
- Engine Hourmeter (Счетчик часов работы двигателя)
- Remote Keyless Entry Transmitter Matching (Настройка пульта дистанционного управления дверными замками)

Это меню завершается пустой страницей.

Для получения более подробной информации см. следующий параграф ниже в этой главе:

- Меню информации об автомобиле

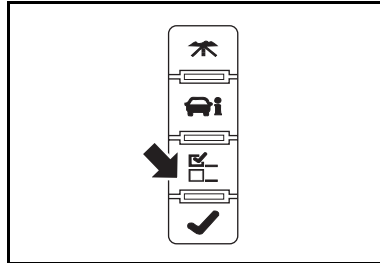

 (КНОПКА ПЕРСОНАЛЬНЫХ НАСТРОЕК)

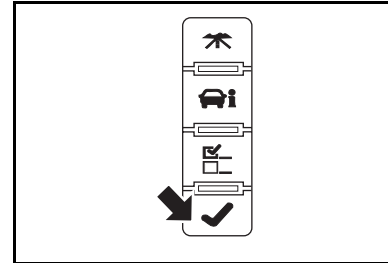

✓ (КНОПКА УСТАНОВКИ/СБРОСА)

## Приборы и органы управления

---

Меню информации о поездке/расходе топлива

- для доступа к настройкам показанной на дисплее персонально настраиваемой функции.

См. параграф «Персональные настройки функций» далее в этой главе.

- для удаления сообщений с дисплея информационного центра водителя.

См. параграф "Сообщения информационного центра водителя" ниже в этой главе.

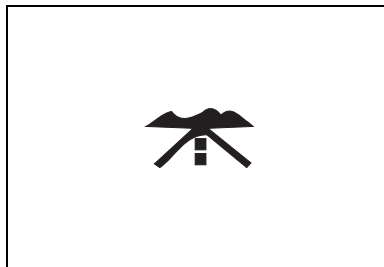

***Меню информации о поездке/  
расходе топлива***







Функция таймера позволяет вам измерить время, затрачиваемое на перемещение из одного пункта в другой.

Для сброса таймера, сначала выберите его дисплей, а затем нажмите на кнопку ✓.



Таймер начнет отсчет времени.

Таймер имеет поля для индикации часов, минут и секунд.

Таймер сбросится на \_\_\_\_\_ после достижения показания \_\_\_\_\_.

Если во время поездки вы остановитесь и заглушите двигатель, а затем тронетесь снова, таймер автоматически продолжит отсчет времени с того момента, когда вы последний раз выключали зажигание.

Чтобы остановить таймер без сброса его показаний, сначала выведите его показания на дисплей, а затем кратковременно нажмите на кнопку ✓

Чтобы сбросить показания таймера на \_\_\_\_\_, нажмите и удерживайте кнопку ✓.

- **TRANS TEMP (Температура рабочей жидкости автоматической коробки передач)**



на дисплей в метрической (°C) или в британской системе единиц измерения (°F).

- **INST ECONOMY V8/V4 MODE (Мгновенная топливная экономичность, режим V8 или V4)**

На дисплее будет показана топливная экономичность в момент отображения этого показателя на дисплее.

Показания могут быть выведены на дисплей в метрических единицах L/100 KM (литры на 100 километров пробега) или в британских единицах MPG (мили на галлон).

Этот параметр нельзя обнулить.

Двигатель вашего автомобиля может быть оборудован системой активного управления подачей топлива Active Fuel Management™. Эта система позволяет двигателю работать на четырех или восьми цилиндрах, в зависимости от нагрузки.

Если двигатель работает в обычном режиме, на дисплее рядом с показаниями мгновенной топливной экономичности появится надпись **V8 MODE (Режим V8)**.

Если система активного управления подачей топлива Active Fuel Management™ активируется, на дисплее рядом с показаниями мгновенной топливной экономичности появится надпись ( ).



Нажмите эту кнопку, чтобы вызвать меню информации об автомобиле.

Это меню завершается пустой страницей.

Последовательно нажимая на эту кнопку, вы можете вывести на дисплей следующую информацию:

На дисплее будет показан срок службы (в процентах) моторного масла, оставшийся после последнего сброса системы.

Например, если вы видите надпись **95%**, это означает, что, если вы не измените стиль вождения, то остается еще 95% от полного срока службы моторного масла.

Периодичность замены моторного масла зависит от условий эксплуатации автомобиля, частоты вращения коленчатого вала двигателя и температуры двигателя.

Владелец автомобиля несет ответственность за регулярную проверку уровня моторного масла.

Для получения подробной информации см. параграф «Моторное масло» в главе 4.

Когда срок службы моторного масла будет подходить к концу, на дисплее появится сообщение ( **95%** ).

После появления сообщения об окончании срока службы моторного масла следует заменить моторное масло как можно скорее, в течение следующих 500 километров пробега.



При каждой замене моторного масла необходимо также заменять масляный фильтр.

Даже если система не указывает на необходимость замены моторного масла, моторное масло и масляный фильтр необходимо заменять, по крайней мере, один раз в год.

После замены моторного масла необходимо сбросить в исходное состояние монитор срока службы моторного масла.

Если вы не сбросите систему, монитор срока службы моторного масла будет функционировать неправильно.

Для сброса системы в исходное состояние выполните следующее:

- Включите зажигание, но не запускайте двигатель.
- Последовательно нажимайте на кнопку  для выбора данного пункта.
- Нажмите на кнопку  и удерживайте ее нажатой в течение пяти секунд. После сброса системы на дисплее должна появиться надпись .
- Вновь запустите двигатель.

Если сообщение

(**масло**) появляется вновь, это означает, что система не была сброшена. Повторите описанную процедуру.

Для получения более подробной информации см. раздел «Сообщения информационного центра водителя» ниже в этой главе.

Сбрасывать монитор срока службы моторного масла можно только после замены моторного масла.

Если вы случайно сбросили монитор срока службы моторного масла, замените моторное масло через 5000 км после последней замены масла и вновь сбросьте монитор в исходное состояние.

Для получения подробной информации см. параграф «Моторное масло» в главе 4.

Кроме того, обратитесь к Сервисному буклету для получения более подробной информации.

Вы можете просмотреть и выбрать одну из следующих настроек этой функции:

- ( )

Данная настройка обеспечивает вывод на дисплей величин в британской системе единиц измерения.

- ( )

Данная настройка обеспечивает вывод на дисплей величин в метрической системе единиц измерения.

Когда желаемая настройка функции будет показана на дисплее, нажмите на кнопку , чтобы выбрать эту настройку.

---

Дисплей показывает давление воздуха в каждой шине вашего автомобиля.

Последовательно нажимайте на кнопку  для вывода на дисплей следующей информации:

- **FRONT TIRES kPa LEFT XX RIGHT XX** (Давление воздуха в передней левой и передней правой шине)
- **REAR TIRES kPa LEFT XX RIGHT XX** (Давление воздуха в задней левой и задней правой шине)

Показания могут быть выведены на дисплей в метрических единицах измерения kPa или в британских единицах измерения PSI.

Если система определит снижение давления воздуха в одной или более шине, загорится сигнализатор низкого давления воздуха в шинах и на дисплее информационного центра водителя появится сообщение **CHECK TIRE PRESSURE** (Проверьте давление воздуха в шинах).

Если на дисплее вместо цифр появляются прочерки, это свидетельствует о возможной неисправности системы. Если эта проблема появляется регулярно, обратитесь к вашему дилеру для технического обслуживания автомобиля.

Для получения более подробной информации см. раздел «Сообщения информационного центра водителя» ниже в этой главе.

- **ENGINE HOURS (Счетчик часов работы двигателя)**  
Этот счетчик показывает общее число часов работы двигателя.
- **RELEARN REMOTE KEY (Повторная настройка пульта дистанционного управления)**

или

- **PRESS ✓ TO RELEARN REMOTE**

**KEY** (Нажмите на кнопку ✓ для повторной настройки пульта дистанционного управления)

Это меню позволяет вам повторно настроить пульты дистанционного управления дверными замками.

На автомобилях, не оснащенных кнопками информационного центра водителя, для просмотра этой информации необходимо, чтобы селектор автоматической коробки передач находился в положении **P** (Стоянка).

Для настройки пультов дистанционного управления дверными замками:

- Последовательно нажимайте на кнопку  или кнопку сброса счетчика частичного пробега, чтобы вывести на дисплей этот пункт.

- Нажмите на кнопку ✓ или нажмите и удерживайте кнопку сброса счетчика частичного пробега.

На дисплее появится надпись

**REMOTE KEY LEARNING ACTIVE**

(Активирована функция настройки пульта дистанционного управления).

- Одновременно нажмите и удерживайте кнопки запираения и отпираения замков на пульте дистанционного управления в течение примерно 15 секунд.

По завершении настройки пульта дистанционного управления раздастся сигнал гонга.

Примечание:

Если ваш автомобиль оснащен функцией запоминания настроек, то первый пульт, настроенный для автомобиля, будет запомнен системой как "Driver 1" ("Водитель 1"). Второй настроенный пульт дистанционного управления будет запомнен системой как "Driver 2" ("Водитель 2").

- Для настройки дополнительных пультов повторите описанные выше шаги.

Для одного автомобиля можно настроить до восьми пультов дистанционного управления.

- Для выхода из режима программирования выключите зажигание.

См. также "Система дистанционного управления замками дверей" в главе 3.

## Приборы и органы управления



При помощи информационного центра водителя можно запрограммировать персональные настройки различных функций, которыми может быть оборудован ваш автомобиль.

Примечание:

Персонально настраиваемые функции, за исключением функции **LANGUAGE** (Язык вывода информации на дисплей), доступны только в автомобилях, оборудованных кнопками управления информационным центром водителя.

На дисплее будут показаны только доступные функции.

Ваш автомобиль может иметь следующие функции, которые могут быть индивидуально настроены.

Для каждой имеющейся персонально настраиваемой функции можно запомнить одну предпочтительную настройку.

- **DISPLAY IN ENGLISH** (Вывод информации на английском языке)
- **DISPLAY LANGUAGE** (Язык вывода сообщений на дисплей)
- **AUTO DOOR LOCK**  
Автоматическое запирание дверных замков
- **AUTOMATIC DOOR UNLOCK**  
Автоматическое отпирание дверных замков
- **REMOTE DOOR LOCK**  
Дистанционное запирание дверных замков
- **REMOTE DOOR UNLOCK**  
Дистанционное отпирание дверных замков
- **DELAY DOOR LOCK** Запирание дверей с задержкой

**EXIT LIGHTING** Освещение при высадке из автомобиля

**APPROACH LIGHTING**

Освещение при приближении к автомобилю

**CHIME VOLUME** Уровень громкости гонга

**PARK TILT MIRRORS** Наклон зеркал при парковке

**EASY EXIT SEAT** Автоматическое смещение сиденья для облегчения высадки из автомобиля

**MEMORY SEAT RECALL**

Восстановление запомненного положения сиденья

**REMOTE START** Дистанционный запуск

**FACTORY SETTINGS** Заводские установки

**EXIT FEATURE SETTINGS** Выйти из режима установки персональных настроек



---

**ВХОД В РЕЖИМ ПРОГРАММИРОВАНИЯ**

**МЕНЮ ПЕРСОНАЛЬНЫХ НАСТРОЕК  
ФУНКЦИЙ**

**P**

⌘

⌘

**PRESS ✓ TO DISPLAY IN ENGLISH**

✓

✓



## Приборы и органы управления

---

- **DISPLAY LANGUAGE** (Язык вывода сообщений на дисплей)

**ARABIC**

**NO CHANGE**



**ENGLISH**

**FRANCAIS**

- **AUTO DOOR LOCK** (Автоматическое запирание дверных замков)



**SHIFT OUT OF PARK**

**P**

**AT VEHICLE SPEED** (При достижении установленной скорости)

Замки всех дверей автоматически запираются, когда скорость автомобиля превысит 13 км/ч в течение более чем трех секунд.

- **NO CHANGE** (Не изменять настройки)

Когда желаемая настройка появится на дисплее, нажмите на кнопку ✓, чтобы выбрать ее.

После этого вы можете либо выйти из режима программирования, либо перейти к программированию следующей настраиваемой функции.

Для выхода из режима программирования см. параграф «Выход из режима программирования» далее в этой главе.

Для получения более подробной информации см. параграф «Двери» далее в этой главе.

- **AUTOMATIC DOOR UNLOCK (Автоматическое отпирание дверных замков)**

Этот пункт меню позволяет вам запрограммировать функцию автоматического отпирания дверных замков.

Нажмите на кнопку ✓ для входа в субменю.

Находясь в этом субменю, последовательно нажимайте на кнопку ⏏ для просмотра следующих возможных вариантов:

- **OFF** (Выключено)

При выборе данной настройки замки дверей не будут отпираться автоматически.

- **DRIVER AT KEY OUT** (Отпирание двери водителя при вынудом ключе)

Замок двери водителя автоматически откроется, когда ключ будет вынут из замка зажигания.

- **DRIVER IN PARK** (Отпирание двери водителя при парковке)

Замок двери водителя автоматически разблокируется, когда вы переместите рычаг селектора автоматической коробки передач в положение **P** (Стоянка).

- **ALL AT KEY OUT** (Отпирание всех дверей при вынудом ключе)

Все двери автоматически отпираются, когда ключ будет вынут из замка зажигания.

- (Отпирание всех дверей при парковке)

Замки всех дверей автоматически разблокируются, когда вы переместите рычаг селектора автоматической коробки передач в положение (Стоянка).

Эта настройка установлена на заводе по умолчанию.

- (Не изменять настройки)

---

Когда желаемая настройка появится на дисплее, нажмите на кнопку ✓, чтобы выбрать ее.

После этого вы можете либо выйти из режима программирования, либо перейти к программированию следующей настраиваемой функции.

Для выхода из режима программирования см. параграф «Выход из режима программирования» далее в этой главе.

Для получения более подробной информации см. параграф "Двери" далее в этой главе.

Эта функция позволяет вам выбрать тип подтверждающего сигнала, который вы будете получать при запираии дверных замков при помощи пульта дистанционного управления.

Примечание: Подтверждающий сигнал будет получен только в том случае, если все двери закрыты.

Нажмите на кнопку ✓ для входа в субменю.

Находясь в этом субменю, последовательно нажимайте на кнопку  для просмотра следующих возможных вариантов:

- (Выключено)

При нажатии на кнопку запираия на пульте дистанционного управления не будет подаваться ни звуковой, ни световой подтверждающий сигнал.

- (Только световой подтверждающий сигнал)

Если выбрана данная настройка, то при нажатии на кнопку запираия замков на пульте дистанционного управления мигнут наружные фонари.

- (Только звуковой подтверждающий сигнал)

Если выбрана данная настройка, то при двойном нажатии на кнопку запираия замков на пульте дистанционного управления прозвучит звуковой сигнал.

- **HORN & LIGHTS**

**NO CHANGE**



- **REMOTE DOOR UNLOCK**  
(Дистанционное отпирание  
дверных замков)

**LIGHTS ON**



**NO CHANGE**



**LIGHTS OFF**

## Приборы и органы управления

---

- DELAY DOOR LOCK (Запирание дверей с задержкой)



**NO CHANGE**

**OFF**



**ON**

дверей с задержкой" в разделе «Двери».

Эта функция позволяет вам установить продолжительность времени, в течение которого приборы внешнего освещения будут оставаться включенными (если снаружи темно), после того как вы выключили зажигание.

Нажмите на кнопку ✓ для входа в субменю.

Находясь в этом субменю, последовательно нажимайте на кнопку  для просмотра следующих возможных вариантов:

- (Выключено)  
Внешние фонари не будут оставаться включенными.
- (30 секунд)  
Эта настройка установлена на заводе по умолчанию.
- (1 минута)
- (2 минуты)
- (Не изменять настройки)

Когда желаемая настройка появится на дисплее, нажмите на кнопку ✓, чтобы выбрать ее.

После этого вы можете либо выйти из режима программирования, либо перейти к программированию следующей настраиваемой функции.

Для выхода из режима программирования см. параграф «Выход из режима программирования» далее в этой главе.

Эта функция позволяет вам запрограммировать внешние фонари так, чтобы они включились или оставались выключенными, когда вы отпираете дверные замки при помощи пульта дистанционного управления в темное время суток.

Нажмите на кнопку ✓ для входа в субменю.

Находясь в этом субменю, последовательно нажимайте на кнопку  для просмотра следующих возможных вариантов:

- (Выключено)  
Внешние фонари не будут включаться при отпирании дверных замков при помощи пульта дистанционного управления.

- (Включено)

При отпирании дверей автомобиля при помощи пульта дистанционного управления, включатся внешние приборы освещения. Они останутся включенными в течение 20 секунд, или до того момента, пока не будет включено зажигание, или пока не будет нажата кнопка запираения замков на пульте дистанционного управления.

Эта настройка установлена на заводе по умолчанию.

- (Не изменять  
настройки)

Когда желаемая настройка появится на дисплее, нажмите на кнопку ✓, чтобы выбрать ее.

После этого вы можете либо выйти из режима программирования, либо перейти к программированию следующей настраиваемой функции.

Для выхода из режима программирования см. параграф «Выход из режима программирования» далее в этой главе.

Для получения более подробной информации см. параграф «Система дистанционного управления замками дверей» в главе 3.

Эта функция позволяет вам отрегулировать уровень громкости гонга. Полностью отключить гонг невозможно.

Система имеет два уровня громкости гонга - обычный и громкий.

Нажмите на кнопку ✓ для входа в субменю.

Находясь в этом субменю, последовательно нажимайте на кнопку  для просмотра следующих возможных вариантов:

- (Обычный сигнал гонга)
- (Громкий сигнал гонга)
- (Не изменять  
настройки)

Когда желаемая настройка появится на дисплее, нажмите на кнопку ✓, чтобы выбрать ее.

После этого вы можете либо выйти из режима программирования, либо перейти к программированию следующей настраиваемой функции.

Для выхода из режима программирования см. параграф «Выход из режима программирования» далее в этой главе.



Примечание: Эта функция может быть доступна не на всех автомобилях.

Если эта функция включена, то наружные зеркала со стороны пассажира и/или водителя наклонятся в заранее запрограммированное положение, когда вы переведете селектор автоматической коробки передач в положение (Задний ход), чтобы вы могли видеть обочину при параллельной парковке.

Нажмите на кнопку ✓ для входа в субменю.

Находясь в этом субменю, последовательно нажимайте на кнопку ☰ для просмотра следующих возможных вариантов:

- (Выключено)

Зеркала заднего вида не будут наклоняться вниз при включении селектора автоматической коробки передач в положение (Задний ход).

Эта настройка установлена на заводе по умолчанию.

- (Зеркало со стороны водителя)

Наружное зеркало заднего вида со стороны водителя наклонится вниз при переводе селектора автоматической коробки передач в положение (Задний ход).

- (Зеркало со стороны пассажира)

Наружное зеркало заднего вида со стороны пассажира наклонится вниз при переводе селектора автоматической коробки передач в положение (Задний ход).

- (Оба зеркала)

Оба наружных зеркала заднего вида наклонятся вниз при переводе селектора автоматической коробки передач в положение (Задний ход).

- (Не изменять настройки)

Когда желаемая настройка появится на дисплее, нажмите на кнопку ✓, чтобы выбрать ее.

После этого вы можете либо выйти из режима программирования, либо перейти к программированию следующей настраиваемой функции.

Для выхода из режима программирования см. параграф «Выход из режима программирования» далее в этой главе.

Для получения более подробной информации см. следующий параграф ниже в этой главе:

- Зеркала

Наклон зеркала заднего вида для обзора обочины

---

Примечание: Эта функция может быть доступна не на всех автомобилях.

Эта функция позволяет вам включить или отключить автоматическое смещение сиденья в заранее запрограммированное положение для высадки при вынимании ключа из замка зажигания.

Нажмите на кнопку ✓ для входа в субменю.

Находясь в этом субменю, последовательно нажимайте на кнопку  для просмотра следующих возможных вариантов:

- (Выключено)

При выборе данной настройки, автоматическое смещение сиденья в заранее запрограммированное положение для высадки отключено.

Эта настройка установлена на заводе по умолчанию.

- (Включено)

При активации данной настройки, сиденье водителя будет автоматически смещаться в положение для облегчения высадки, когда вы вынимаете ключ из замка зажигания.

Если ключ будет вставлен в замок зажигания и вновь вынут без включения функции восстановления настроек, то сиденье останется в исходном положении для высадки.

- (Не изменять настройки)

Когда желаемая настройка появится на дисплее, нажмите на кнопку ✓, чтобы выбрать ее.

После этого вы можете либо выйти из режима программирования, либо перейти к программированию следующей настраиваемой функции.

Для выхода из режима программирования см. параграф «Выход из режима программирования» далее в этой главе.

Для получения более подробной информации см. следующий параграф ниже в этой главе:

- Функция запоминания регулировок

Примечание: Эта функция может быть доступна не на всех автомобилях.

Эта настройка позволяет вам включить или отключить функцию автоматического восстановления запомненных настроек.

Нажмите на кнопку ✓ для входа в субменю.

Находясь в этом субменю, последовательно нажимайте на кнопку ☰ для просмотра следующих возможных вариантов:

- (Выключено)

Если выбрана данная настройка, функция автоматического восстановления запомненных настроек будет отключена.

Эта настройка установлена на заводе по умолчанию.

- (Включено)

Если выбрана данная настройка, то ранее запомненные настройки будут восстановлены при отпирании замков дверей с помощью пульта дистанционного управления.

- (Не изменять настройки)

Когда желаемая настройка появится на дисплее, нажмите на кнопку ✓, чтобы выбрать ее.

После этого вы можете либо выйти из режима программирования, либо перейти к программированию следующей настраиваемой функции.

Для выхода из режима программирования см. параграф «Выход из режима программирования» далее в этой главе.

Для получения более подробной информации см. следующий параграф ниже в этой главе:

- Функция запоминания регулировок

Примечание: Эта функция может быть доступна не на всех автомобилях.

Эта функция позволяет вам включать или выключать функцию дистанционного запуска двигателя.

Нажмите на кнопку ✓ для входа в субменю.

Находясь в этом субменю, последовательно нажимайте на кнопку ☰ для просмотра следующих возможных вариантов:

- (Выключено)

Функция дистанционного запуска двигателя отключена.

- (Включено)

Выберите эту настройку для включения данной функции.

Эта настройка установлена на заводе по умолчанию.

- (Не изменять настройки)

---

Когда желаемая настройка появится на дисплее, нажмите на кнопку ✓, чтобы выбрать ее.

После этого вы можете либо выйти из режима программирования, либо перейти к программированию следующей настраиваемой функции.

Для выхода из режима программирования см. параграф «Выход из режима программирования» далее в этой главе.

Для получения более подробной информации см. "Дистанционный запуск двигателя" в разделе "Система дистанционного управления замками дверей" в главе 3.

Эта функция позволяет вам восстановить исходные заводские настройки всех программируемых систем и функций.

Нажмите на кнопку ✓ для входа в субменю.

Находясь в этом субменю, последовательно нажимайте на кнопку  для просмотра следующих возможных вариантов:

- (Восстановить все настройки)

При выборе этого варианта будут восстановлены исходные заводские настройки всех программируемых систем и функций.

- (Не восстанавливать)

При выборе данного варианта текущие настройки не будут изменены.

Когда желаемая настройка появится на дисплее, нажмите на кнопку ✓, чтобы выбрать ее.

После этого вы можете либо выйти из режима программирования, либо перейти к программированию следующей настраиваемой функции.

Для выхода из режима программирования см. параграф «Выход из режима программирования» далее в этой главе.

✓  
 (Нажмите на кнопку ✓ для выхода из режима программирования)  
 Это меню позволяет вам выйти из режима персональных настроек функций.  
 Нажмите на кнопку ✓, чтобы выйти из меню.

Вы можете выйти из режима программирования любым из следующих способов:

- Выключите зажигание.
- Нажмите на кнопку информации о поездке/расходе топлива на информационном центре водителя или кнопку информации об автомобиле.
- Последовательно нажимайте на кнопку персональных настроек  до тех пор, пока на дисплее не появится следующее сообщение:

✓  
 (Нажмите на кнопку ✓ для выхода из режима программирования)  
 Нажмите на кнопку ✓, чтобы выйти из меню.

- Не нажимайте ни на какие кнопки. Дисплей автоматически вернется в исходное состояние через 40 секунд.

## **Сообщения информационного центра водителя**

Эти сообщения появляются при возникновении неисправностей в одной из систем вашего автомобиля или передают вам важную информацию о состоянии системы.

При наличии нескольких сообщений, они будут появляться на дисплее последовательно одно за другим.

Вы можете удалить появляющиеся предупреждающие сообщения с дисплея информационного центра водителя нажатием на любую из четырех кнопок информационного центра водителя, расположенных на панели управления, или нажатием кнопки сброса счетчика частичного пробега на панели приборов.

Имейте в виду, что при стирании сообщения вы просто удаляете его с экрана. Это не устраняет саму проблему. Поэтому необходимо серьезно относиться к предупреждающим сообщениям.

---

Некоторые сообщения невозможно удалить до устранения неисправности.

•

(Замените моторное масло)

Это сообщение появляется, когда срок службы моторного масла подошел к концу, и его следует заменить.

Для получения подробной информации см. параграф «Моторное масло» в главе 4.

Кроме того, обратитесь к Сервисному буклету для получения более подробной информации.

После замены моторного масла необходимо сбросить в исходное состояние монитор срока службы моторного масла.

Для получения более подробной информации см. следующие параграфы:

- Меню информации об автомобиле (Оставшийся срок службы моторного масла) или
- Приборная панель Индикатор срока службы моторного масла

- (Проверьте давление воздуха в шинах)  
Это сообщение появляется в том случае, если монитор давления воздуха в шинах обнаруживает снижение давления воздуха в одной или нескольких шинах. На панели приборов также может загореться сигнализатор низкого давления воздуха в шинах. Для получения более подробной информации см. параграф "Сигнализатор низкого давления воздуха в шинах" в разделе "Сигнализаторы аварийного состояния" выше в данной главе.  
Данное сообщение будет появляться при каждом включении зажигания до тех пор, пока проблема не будет устранена.

На дисплее также появится одно из следующих сообщений, указывающее, какую конкретную шину необходимо проверить:

- (Левая передняя)
- (Правая передняя)
- (Левая задняя)
- (Правая задняя)

Возможно одновременное появление сообщений о необходимости проверки давления сразу в нескольких шинах.

Чтобы увидеть другие сообщения, которые могли быть посланы в одно время, нажмите на кнопку ✓ или на кнопку сброса счетчика частичного пробега.

Остановитесь как можно скорее, проверьте давление воздуха в шинах и при необходимости доведите его до нормы.

Для получения более подробной информации см. параграф «Шины» в Главе 4.

Кроме того, см. следующие разделы:

- Меню информации об автомобиле
- Монитор давления воздуха в шинах
- Сигнализаторы аварийного состояния
- Сигнализатор низкого давления воздуха в шинах

(Открыта дверь водителя)

Данное сообщение, сопровождающееся сигналом гонга, появляется в том случае, если дверь водителя открыта или неплотно закрыта, и включена передача для движения.

Убедитесь в отсутствии препятствий для закрытия двери и плотно закройте ее.

(Двигатель перегрелся -- Система кондиционирования выключена)

Данное сообщение появляется, когда температура охлаждающей жидкости двигателя превышает нормальную.

Во избежание дополнительной перегрузки перегретого двигателя, компрессор системы кондиционирования воздуха автоматически отключится.

Когда температура охлаждающей жидкости снизится до нормального значения, работа компрессора кондиционера возобновится.

Вы можете продолжать движение.

Если это сообщение появляется вновь, то как можно скорее обратитесь к вашему дилеру для проверки и ремонта системы, чтобы предотвратить возможное повреждение двигателя.

(Низкий уровень моторного масла -- долейте масло)

Примечание: Это сообщение появляется только на автомобилях, оборудованных датчиком уровня моторного масла.

Это сообщение появляется на дисплее при недостаточном уровне моторного масла. Проверьте уровень моторного масла и при необходимости доведите его до нормы.

Возможно, вам придется дать двигателю остыть или прогреться, или выключить и повторно включить зажигание, чтобы это сообщение исчезло с дисплея.

Для получения подробной информации см. параграф «Моторное масло» в главе 4.

(Двигатель перегрелся -- оставьте двигатель работать на холостом ходу)

Данное сообщение появляется, когда температура охлаждающей жидкости двигателя превышает норму.

Как можно скорее снизьте скорость и остановите автомобиль в безопасном месте.

Оставьте двигатель работать на холостом ходу до тех пор, пока температура охлаждающей жидкости не снизится до нормального значения.

См. параграф «Режим защиты от перегрева» ниже в главе 5 для получения более подробной информации.

При появлении данного сообщения или сообщения о перегреве двигателя немедленно остановитесь и заглушите двигатель, чтобы избежать серьезных повреждений двигателя.

Для получения подробной информации см. параграф «Перегрев двигателя» в главе 5.

(Двигатель перегрелся -- Заглушите двигатель)

Это сообщение появляется, когда двигатель перегрелся. При этом также раздастся удар гонга. Остановитесь и немедленно заглушите двигатель во избежание серьезного повреждения двигателя. См. параграф «Перегрев двигателя» в главе 5.

Сообщение исчезнет с дисплея, когда температура охлаждающей жидкости двигателя снизится до нормальной.

При появлении данного сообщения немедленно остановитесь и заглушите двигатель, чтобы избежать серьезных повреждений двигателя.

Для получения подробной информации см. параграф «Перегрев двигателя» в главе 5.



### (Мощность двигателя снижена)

Это сообщение означает, что температура охлаждающей жидкости двигателя превышает норму, и система перешла в режим защиты двигателя от перегрева.

При этом также раздастся удар гонга.

При этом вы можете заметить значительное снижение мощности двигателя.

Это также может повлиять на динамические характеристики автомобиля.

Если это сообщение появляется, но вы не ощущаете снижения динамических характеристик автомобиля, то вы можете продолжать движение. Возможно, мощность двигателя и динамические характеристики будут снижены при следующей поездке. Двигайтесь с пониженной скоростью.

Если это сообщение появляется вновь, то как можно скорее обратитесь к вашему дилеру для проверки и ремонта системы, чтобы предотвратить возможное повреждение двигателя.

Для получения подробной информации см. параграф «Перегрев двигателя» в главе 5.

### (Низкий уровень топлива)

Это сообщение предупреждает о недостаточном количестве топлива в баке. Оно также сопровождается однократным звуковым сигналом. При первой возможности заправьте бак топливом.

### (Открыт капот)

Данное сообщение предупреждает о том, что капот открыт или неплотно закрыт.

При этом также раздастся удар гонга. Закройте капот.

### (Открыта левая задняя дверь)

Данное сообщение, сопровождающееся сигналом гонга, появляется в том случае, если левая задняя дверь открыта или неплотно закрыта, и включена передача для движения.

Убедитесь в отсутствии препятствий для закрытия двери и плотно закройте ее.

---

(Низкое давление моторного масла -- заглушите двигатель)  
Если данное сообщение появляется при работающем двигателе, немедленно остановите автомобиль и заглушите двигатель.

**неисправность не будет устранена.**

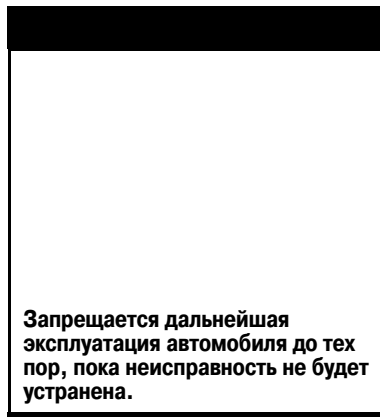

**PARK ASSIST OFF**

---

PASSENGER DOOR OPEN

REMOTE KEY LEARNING ACTIVE

REPLACE BATTERY IN REMOTE KEY

REAR ACCESS OPEN

RELEARN REMOTE KEY

RIGHT REAR DOOR OPEN

PRESS ✓ TO RELEARN REMOTE  
KEY ✓

## **Приборы и органы управления**

---

**SERVICE 4 WHEEL DRIVE**

**SERVICE BATTERY CHARGING  
SYSTEM**

**SERVICE BRAKE SYSTEM**

**SERVICE AIR BAG**

---

**SERVICE BRAKES SOON**

**SERVICE PARK ASSIST**

**SERVICE STABILITRAK**



## **Приборы и органы управления**

---

**SERVICE SUSPENSION SYSTEM**

**SERVICE THEFT DETERRENT  
SYSTEM**

**SERVICE TIRE MONITOR SYSTEM**

---

**SERVICE TRACTION CONTROL**

**STABILITRAK OFF**



## Приборы и органы управления

---

TIGHTEN GAS CAP

TIRE LEARNING ACTIVE

TRANSMISSION HOT -- IDLE  
ENGINE

TRACTION CONTROL OFF





TURN SIGNAL ON

WASHER FLUID LOW -- ADD FLUID

VEHICLE OVERSPEED

TRANS TEMP

## **Приборы и органы управления**

---

**КНОПКИ ИНФОРМАЦИОННОГО  
ЦЕНТРА ВОДИТЕЛЯ  
(ДОПОЛНИТЕЛЬНОЕ  
ОБОРУДОВАНИЕ)**

**СИСТЕМА ОТОПЛЕНИЯ  
И КОНДИЦИОНИРОВАНИЯ  
ВОЗДУХА**

**РЫЧАГ ОТКРЫВАНИЯ КАПОТА**

**РЫЧАГ СЕЛЕКТОРА  
АВТОМАТИЧЕСКОЙ КОРОБКИ  
ПЕРЕДАЧ**

**АУДИОСИСТЕМА И ЧАСЫ**

**РУКОЯТКА ОТПУСКАНИЯ  
СТОЯНОЧНОГО ТОРМОЗА**

**ПРИБОРЫ ОСВЕЩЕНИЯ**

**НАВИГАЦИОННАЯ СИСТЕМА  
(ДОПОЛНИТЕЛЬНОЕ  
ОБОРУДОВАНИЕ)**

---

## **СИСТЕМА STABILTRAK**

**TRACTION CONTROL OFF**

**SERVICE TRACTION CONTROL**

**STABILTRAK OFF**

**SERVICE STABILTRAK**



## Приборы и органы управления

---



OFF

STABILITRAK

STABILITRAK OFF



*Противобуксовочная функция  
системы **Stabilitrak**  
(дополнительное  
оборудование)*



**ВНИМАНИЕ**

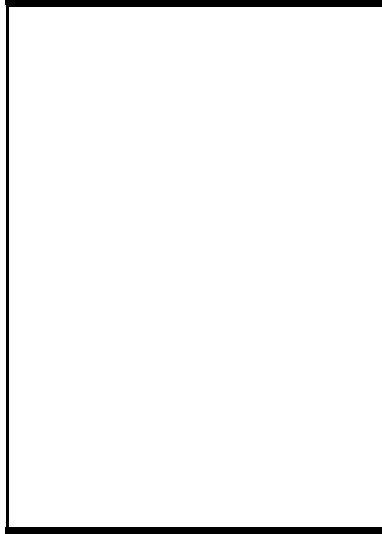



**РОЗЕТКИ  
ДЛЯ ПОДКЛЮЧЕНИЯ  
ДОПОЛНИТЕЛЬНОГО  
ЭЛЕКТРООБОРУДОВАНИЯ**



## Приборы и органы управления

---

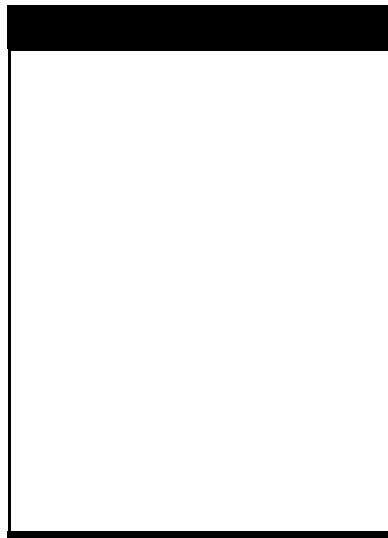

только для подключения к ним разъемов дополнительного электрооборудования. Запрещено использовать электрические розетки или штекеры для закрепления любого типа дополнительного электрооборудования. Неправильное использование электрических розеток может привести к поломкам, на устранение которых не будет распространяться гарантия изготовителя.

Избегайте пользования электрическими розетками при неработающем двигателе.

Если оставить электрооборудование включенным на длительное время при неработающем двигателе, это может привести к разряду аккумуляторной батареи.



**ПРИБОРЫ ОСВЕЩЕНИЯ**

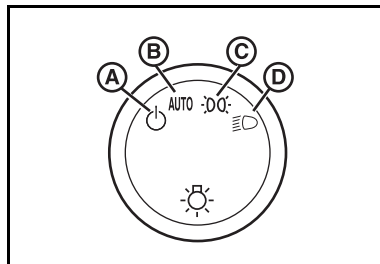

Ⓒ

Ⓓ

## Приборы и органы управления

---

В

Напоминание о не выключенных приборах наружного освещения

Автоматическая система управления фарами

AUTO

A

EXIT LIGHTING



## Приборы и органы управления

---

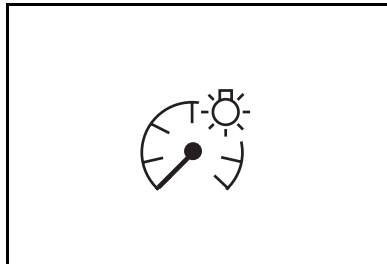

Регулятор яркости подсветки приборной панели





**Кнопка отключения плафонов  
внутреннего освещения**

## **Приборы и органы управления**

---

---

**БЛОК ПЕРЕКЛЮЧАТЕЛЕЙ  
НА ПАНЕЛИ УПРАВЛЕНИЯ**



## Приборы и органы управления

---

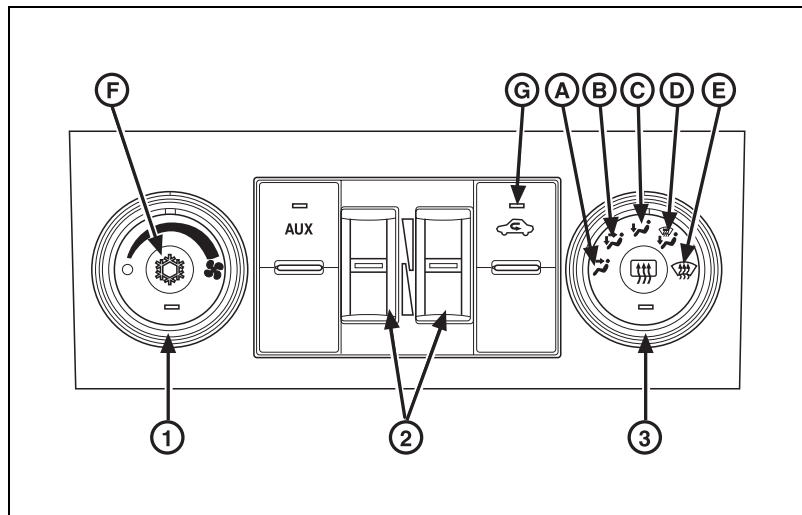

1. Регулятор скорости вращения вентилятора

**СИСТЕМА ОТОПЛЕНИЯ  
И КОНДИЦИОНИРОВАНИЯ  
ВОЗДУХА**

**СИСТЕМА КЛИМАТ-КОНТРОЛЯ**



2. Регулятор температуры воздуха

Положение "OFF" (Выключено)

Смешанный режим

Ⓑ

Вентиляция

Ⓐ

Отопление

Ⓒ

3. Регулятор распределения воздуха



# Приборы и органы управления

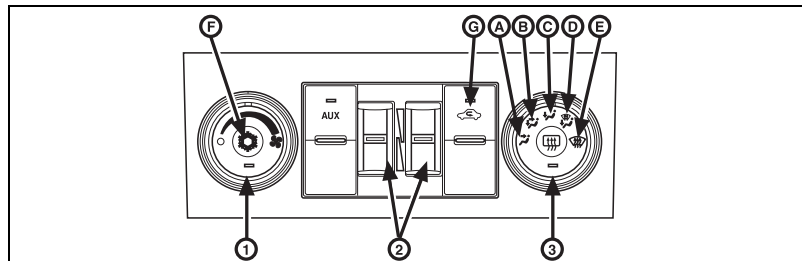

Отопление/обогрев стекол

ⓓ

Обогрев стекол

ⓔ

**Кнопка включения компрессора  
кондиционера**



**Рециркуляция воздуха**



# Приборы и органы управления

Кнопка AUX (Вспомогательное оборудование)

AUX

Дистанционный запуск двигателя  
(дополнительное оборудование)

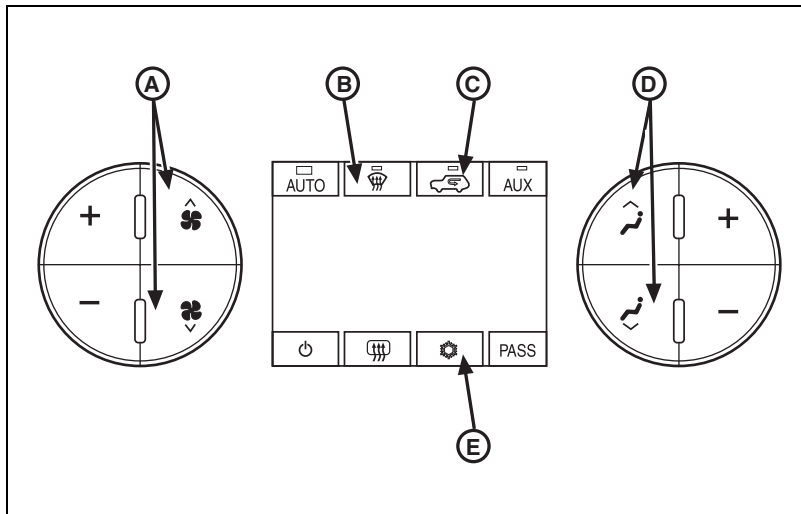

---

**ВКЛЮЧЕНИЕ И ВЫКЛЮЧЕНИЕ  
СИСТЕМЫ**

**РЕГУЛИРОВАНИЕ ТЕМПЕРАТУРЫ**



**AUTO**

**AUTO**

**AUTO**



# Приборы и органы управления

---

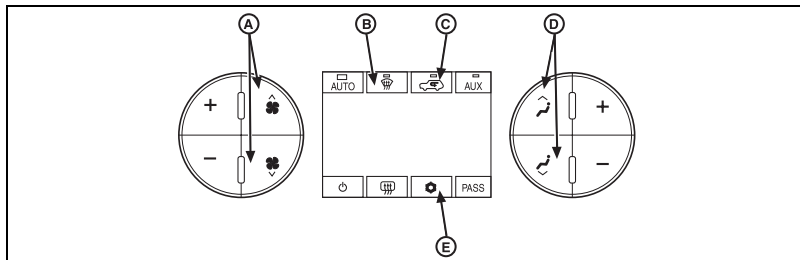

**Регулирование температуры со стороны водителя**

**Регулирование температуры со стороны пассажира**

**PASS**

**PASS**

---

**АВТОМАТИЧЕСКИЙ РЕЖИМ РАБОТЫ**

**AUTO**

**AUTO**  
**AUTO**

**PASS**



# Приборы и органы управления

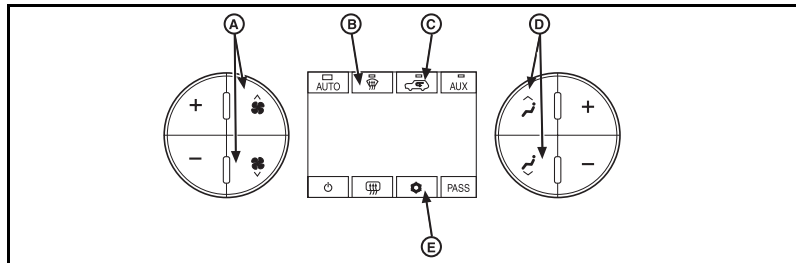

Регулятор распределения воздуха

Ⓓ

AUTO

**РУЧНОЙ РЕЖИМ РАБОТЫ**

Регулятор скорости вращения  
вентилятора

Ⓓ

Ⓐ

AUTO





# Приборы и органы управления

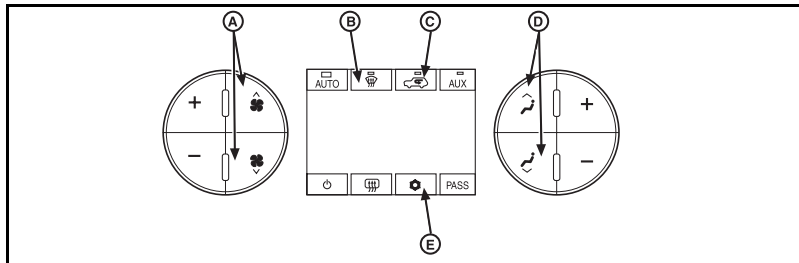

Обогрев стекол

ⓑ

Рециркуляция воздуха

ⓒ

**Кнопка включения компрессора  
кондиционера**



## **Приборы и органы управления**

---

**Кнопка AUX (Вспомогательное  
оборудование)**

**Дистанционный запуск двигателя  
(дополнительное оборудование)**

**ДАТЧИКИ СИСТЕМЫ КЛИМАТ-  
КОНТРОЛЯ**

**AUX**

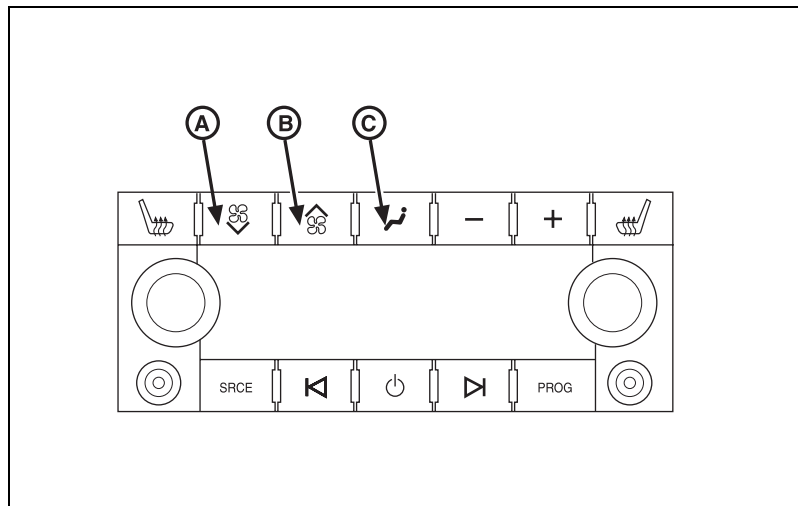

**AUX**

**AUX**

ⓐ, или на клавишу (+) или (-) на панели управления задней системы климат-контроля, чтобы включить эту систему.

- Для выключения системы последовательно нажимайте на кнопку ⓐ.

Если индикатор **AUX** не горит, это означает, что задняя система климат-контроля выключена.

## Приборы и органы управления

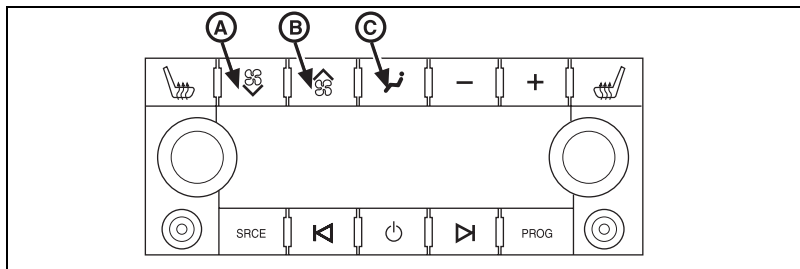

Если задняя система климат-контроля была включена при помощи панели управления передней системой, то все настройки задней системы климат-контроля будут повторять те, которые установлены для передней системы.

После того как вы измените установки задней системы при помощи задней панели управления, передняя и задняя системы климат-контроля будут функционировать независимо.

Если установки задней системы климат-контроля не совпадают с настройками передней системы, то они будут показаны на дисплее задней системы.

### АВТОМАТИЧЕСКИЙ РЕЖИМ РАБОТЫ

Нажимайте на кнопку © до тех пор, пока на дисплее не появится надпись **AUTO**.

Нажмите на клавишу (+) или (-) для повышения или уменьшения температуры.

Система будет автоматически контролировать температуру воздуха, режим распределения воздуха и скорость вращения вентилятора.

При включении автоматического режима на дисплее появляется надпись **AUTO**.

Если установки задней системы климат-контроля не совпадают с настройками передней системы, то они будут показаны на дисплее задней системы.

## **РУЧНОЙ РЕЖИМ РАБОТЫ**

### **Регулятор скорости вращения вентилятора**

Нажмите на кнопку со стрелкой, направленной вверх **(B)** для отмены автоматического режима и ручного увеличения потока воздуха, подаваемого системой.

Нажмите на кнопку со стрелкой, направленной вниз **(A)**, для уменьшения скорости вращения вентилятора.

Система продолжит контролировать режим распределения воздуха.

### **Регулирование температуры**

Нажмите на клавишу (+) или (-) для повышения или уменьшения температуры.

### **Регулятор распределения воздуха**

Последовательно нажимайте на кнопку **(C)**, чтобы отменить автоматический режим и вручную выбрать режим распределения потока воздуха. На дисплее будет показан выбранный режим.

## ***ВЕНТИЛЯЦИОННЫЕ РЕШЕТКИ***

---

**РЕКОМЕНДАЦИИ ПО РАБОТЕ  
С СИСТЕМОЙ**

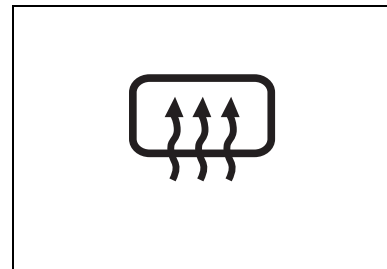

**ЭЛЕКТРОБОГРЕВАТЕЛЬ  
ЗАДНЕГО СТЕКЛА**



## **ВНИМАНИЕ**

### **⚠ ПРЕДОСТЕРЕЖЕНИЕ**

Установка дополнительного электронного оборудования, например, СВ-радиостанции, мобильного телефона или радиопередатчика может создать помехи для правильной работы двигателя, аудиосистемы и других систем вашего автомобиля, и даже привести к их выходу из строя. Проконсультируйтесь с вашим дилером, прежде чем устанавливать такое электронное оборудование. Кроме того, проверьте законы, определяющие правила пользования мобильной радиосвязью и мобильными телефонами.

Радиопомехи могут быть вызваны также иным электронным оборудованием (зарядные устройства для мобильных телефонов, электрические аксессуары, внешние электронные устройства), включенным в электрические розетки автомобиля. Радиопомехи выражаются в повышенной громкости статических разрядов, слышимых при прослушивании радиопрограмм.

При возникновении радиопомех или разрядов статического электричества, рекомендуется отключить устройство от электрической розетки.

Если ваш автомобиль оборудован навигационной системой, то органы управления аудиосистемой объединены с панелью управления этой системы. Обратитесь к отдельному руководству по эксплуатации навигационной системы для получения более подробной информации.

В противном случае, ваш автомобиль может быть оборудован одной из описанных ниже аудиосистем:

- Аудиосистема с приемником RDS и проигрывателем CD или 6-дисковым CD-чейнджером (с функцией воспроизведения компакт-дисков формата MP3)
- Аудиосистема с приемником RDS и проигрывателями CD и DVD (с функцией воспроизведения компакт-дисков формата MP3)

Эта система работает только в том случае, если включено зажигание или режим сохранения питания вспомогательного электрооборудования.

Пока ваш автомобиль припаркован, ознакомьтесь с органами управления системой и основными функциями.

В этом случае вам будет легче управлять аудиосистемой, и вы будете меньше отвлекаться от управления автомобилем.



Настоятельно рекомендуется свести к минимуму действия по управлению аудиосистемой или навигационной системой при управлении автомобилем.

Повышенное внимание к управлению аудиосистемой во время движения значительно повышает риск дорожно-транспортного происшествия, которое может привести к получению травм и даже к смерти.

Безопасность дорожного движения должна являться абсолютным приоритетом. Управляйте аудиосистемой только тогда, когда дорожные условия позволяют делать это безопасно. Водитель постоянно должен быть собран и внимателен при управлении автомобилем.

**С ПРИЕМНИКОМ RDS  
И ПРОИГРЫВАТЕЛЕМ CD  
ИЛИ 6-ДИСКОВЫМ  
CD-ЧЕЙНДЖЕРОМ  
(С ФУНКЦИЕЙ ВОСПРОИЗ-  
ВЕДЕНИЯ КОМПАКТ-ДИСКОВ  
ФОРМАТА MP3)**



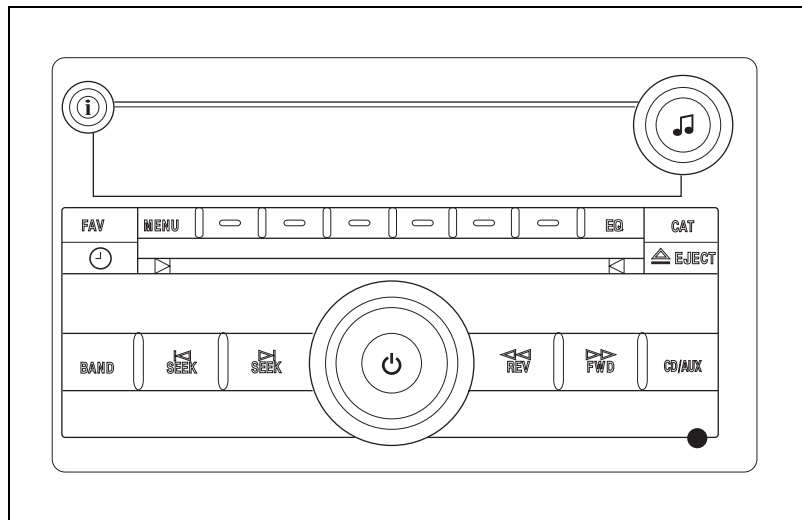

Функции RDS доступны только при настройке на радиостанции FM, передающие информацию в формате RDS.

В тех регионах, где система RDS не поддерживается, режим (Radio Data System) вашей аудиосистемы не функционирует, и его не следует включать.

См. параграф «Функции и управление системой RDS» ниже в этой главе для получения более подробной информации.







1. Нажимайте на кнопку  до тех пор, пока на дисплее не появятся меню установки времени и даты.





Надписи , , ,  и (часы, минуты, месяц, день и год) появятся на дисплее, над кнопками выбора радиостанций.

2. Нажмите на кнопку, расположенную под желаемой настройкой.





Для изменения времени или даты выполните одно из следующих действий:

- Для пошагового изменения времени или даты последовательно нажимайте на эту кнопку.
- Для увеличения показаний времени или даты нажимайте на кнопку с правой стрелкой  или .
- Для уменьшения показаний времени или даты нажимайте на кнопку с левой стрелкой  или на кнопку .
- Вращайте ручку , чтобы откорректировать время или дату.

Чтобы изменить индикацию времени с формата "12 часов" на формат "24 часа" или для переключения индикации даты с формата "месяц/день/год" на формат "день/месяц/год", выполните следующее:





1. Нажмите на кнопку .
2. Нажимайте на кнопку под направленной вперед стрелкой до тех пор, пока на дисплее не появится надпись ,  (месяц/день) и  (день/месяц).
3. Нажмите на кнопку, расположенную под желаемой настройкой.
4. Еще раз нажмите на кнопку , чтобы применить установленные настройки, или выждите некоторое время, по истечении которого дисплей переключится в исходный режим.

1. Нажимайте на кнопку  до тех пор, пока на дисплее не появится меню установки времени и даты.

Надписи , ,  и  (часы, минуты, месяц, день и год) появятся на дисплее, над кнопками выбора радиостанций.

2. Нажмите на кнопку, расположенную под желаемой настройкой.

Для изменения времени или даты выполните одно из следующих действий:

- Для пошагового изменения времени или даты последовательно нажимайте на эту кнопку.
- Для увеличения показаний времени или даты нажимайте на кнопку с правой стрелкой  или .
- Для уменьшения показаний времени или даты нажимайте на кнопку с левой стрелкой  или на кнопку .
- Вращайте ручку , чтобы откорректировать время или дату.

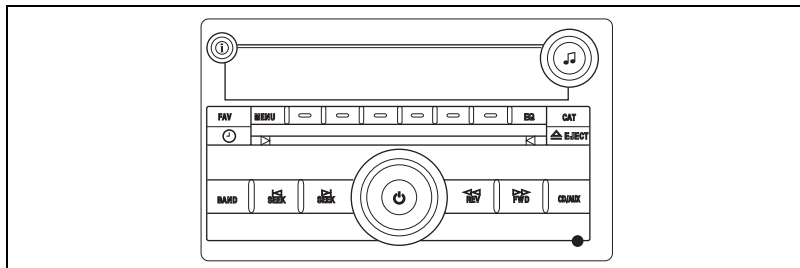

Чтобы изменить индикацию времени с формата "12 часов" на формат "24 часа" или для переключения индикации даты с формата "месяц/день/год" на формат "день/месяц/год", выполните следующее:

1. Нажмите на кнопку (Меню).
2. Нажимайте на кнопку под направленной вперед стрелкой до тех пор, пока на дисплее не появится надпись , (месяц/день) и (день/месяц).
3. Нажмите на кнопку, расположенную под желаемой настройкой.
4. Нажмите на кнопку (Меню) еще раз, чтобы применить установленные настройки, или выждите некоторое время, по истечении которого дисплей переключится в исходный режим.



Если ваш автомобиль оборудован навигационной системой, то для информации об установке показаний часов обратитесь к отдельному Руководству по эксплуатации навигационной системы.

Для включения аудиосистемы слегка нажмите на ручку . Для выключения системы нажмите на эту ручку еще раз.

Для увеличения громкости звука вращайте ручку  по часовой стрелке, для уменьшения громкости вращайте ее против часовой стрелки.

Данная функция автоматически компенсирует увеличение дорожных шумов при увеличении скорости.

Отрегулируйте желаемый уровень громкости звука при помощи ручки .

Нажмите на кнопку , чтобы вывести на экран меню установок радиоприемника. Затем нажимайте на кнопку, расположенную под надписью , чтобы просмотреть четыре возможных уровня компенсации громкости звука.

Вы можете выбрать один из уровней (Низкий уровень компенсации), (Средний уровень компенсации), (Высокий уровень компенсации) и (Компенсация отключена).

Каждая более высокая настройка обеспечивает большую компенсацию громкости звука при высокой скорости движения. При выборе установки  данная функция отключается.

Нажмите на кнопку, расположенную под желаемой настройкой.

Дисплей автоматически вернется в исходное состояние через десять секунд.

При включении данной функции аудиосистема будет автоматически регулировать громкость звука таким образом, чтобы она казалась вам одинаковой при любой скорости движения автомобиля.

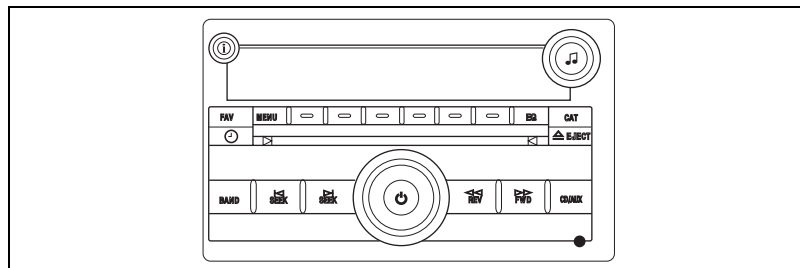

Нажмите на кнопку **i**, чтобы просмотреть дополнительную текстовую информацию, передаваемую текущей радиостанцией RDS, или относящуюся к прослушиваемой песне, записанной в формате MP3. Продолжайте нажимать на кнопку, чтобы подсветить желаемую категорию, или нажмите кнопку под желаемой категорией, для получения дополнительной информации.

Если нажать на кнопку **i** в то время, когда радиостанция не передает информацию, на дисплее появится надпись (Нет информации).

На вашем автомобиле эта кнопка не выполняет никаких функций.

Для перехода от прослушивания радиопередачи к воспроизведению компакт-диска нажмите на клавишу (CD/Дополнительный источник сигнала).

Вновь нажмите на кнопку для поиска внешнего источника сигнала.

Если система не найдет внешний источник сигнала, на дисплее появится надпись (Нет внешнего источника сигнала).

Нажимайте на кнопку для выбора диапазона частот AM или FM.

Для поиска радиостанции, работающей на более высокой или более низкой частоте, вращайте ручку **♪** соответственно по часовой стрелке или против часовой стрелки.

Нажмите на кнопку **▶|**, и радиоприемник найдет следующую радиостанцию, работающую на более высокой частоте, и остановится на ней. Если вы нажмете на левую стрелку кнопки **◀|**, то радиоприемник найдет предыдущую радиостанцию, работающую на более низкой частоте, и остановится на ней.

Радиоприемник находит только те радиостанции, которые вещают в выбранном частотном диапазоне.

В ходе поиска радиоприемник не будет останавливаться на радиостанциях, имеющих слабый уровень сигнала.



Для сканирования радиостанций нажмите на левую или правую стрелку клавиши  и удерживайте ее в течение трех секунд, до тех пор, пока вы не услышите звуковой сигнал. Радиоприемник настроится на следующую или предыдущую по частоте радиостанцию, остановится на ней на несколько секунд, а затем перейдет к поиску следующих радиостанций.

Вновь нажмите на эту кнопку для остановки режима сканирования.

Радиоприемник находит только те радиостанции, которые вещают в выбранном частотном диапазоне.

В ходе поиска радиоприемник не будет останавливаться на радиостанциях, имеющих слабый уровень сигнала.



Аудиосистема позволяет запоминать до 36 предварительно настроенных радиостанций при помощи шести перечней радиостанций.

В каждом перечне можно записать 6 предварительно настроенных радиостанций.

В каждом перечне можно записывать радиостанции, работающие в разных частотных диапазонах.

Для просмотра перечней радиостанций нажмите на кнопку  (Любимые программы).

На дисплее над кнопками выбора радиостанций появятся названия запомненных радиостанций из соответствующего перечня.

1. Нажмите на кнопку , чтобы вывести на дисплей меню настроек радиоприемника.
2. Нажмите на кнопку, расположенную под надписью .
3. Выберите номер перечня программ, нажав на кнопку под соответствующим номером перечня.
4. Нажмите на кнопку  (Любимые программы) или выждите некоторое время, чтобы дисплей вернулся в исходное состояние, к главному меню радиоприемника, для начала программирования радиостанций.

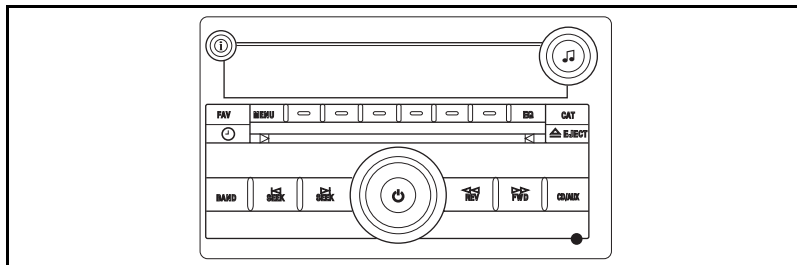









1. Для выбора частотного диапазона FM1 или FM2 последовательно нажимайте кнопку (Диапазон).
2. Настройте радиоприемник на нужную станцию.
3. Нажмите на кнопку (Любимые программы), чтобы вывести на дисплей один из шести перечней, в которых записаны радиостанции.
4. Нажмите на одну из кнопок памяти и удерживайте ее нажатой до тех пор, пока вы не услышите звуковой сигнал. Впоследствии при нажатии на эту кнопку радиоприемник переключится на данную предварительно настроенную радиостанцию.

5. На дисплее над кнопкой предварительной настройки появится номер радиостанции.
6. Повторите эти шаги для каждой кнопки предварительной настройки.

1. Последовательно нажимайте на кнопку (Любимые программы), чтобы найти желаемый перечень программ.
2. Нажмите на кнопку желаемой предварительно настроенной радиостанции.  
Радиоприемник переключится на другой частотный диапазон (при необходимости) и вызовет из памяти выбранную радиостанцию.





Для регулировки баланса звука между левыми и правыми или между передними или задними громкоговорителями выполните следующее:

1. Нажимайте на ручку  до тех пор, пока на дисплее не появится надпись .
2. Продолжайте нажимать на ручку , чтобы включить подсветку названия параметра, который вы хотите отрегулировать, или нажмите кнопку под названием этого параметра. Выбрав регулировку , вы можете отрегулировать распределение звука между левыми и правыми громкоговорителями. Выбор регулировки  позволяет вам отрегулировать распределение звука между передними и задними громкоговорителями.
3. После выбора желаемой регулировки, вращайте ручку  по часовой или против часовой стрелки, нажимайте на правую или левую стрелку клавиши  или , или нажимайте на кнопку  для регулировки баланса.



Для быстрой установки регулировки баланса громкоговорителей в нейтральное положение нажмите кнопку под регулируемым параметром и удерживайте ее нажатой в течение более чем двух секунд. Вы услышите одиночный звуковой сигнал.

Для быстрой установки обеих регулировок громкоговорителей в нейтральное положение нажмите на ручку  и удерживайте ее нажатой в течение более чем двух секунд.

Если ваш автомобиль оснащен аудиосистемой для задних пассажиров, и если она включена, то аудиосистема отключит регулировку  и выключит задние громкоговорители.

Нажимайте на ручку  до тех пор, пока на дисплее не появится надпись  (Тембр низких частот),  (Тембр средних частот), и  (Тембр высоких частот).

Продолжайте нажимать на ручку , чтобы включить подсветку названия параметра, который вы хотите отрегулировать, или нажмите на кнопку под названием этого параметра.

После выбора регулируемого диапазона частот вращайте ручку  по часовой стрелке или против часовой стрелки, нажимайте на правую или левую стрелку клавиши  или , или нажимайте на кнопку **FWD** **REV**

# Приборы и органы управления

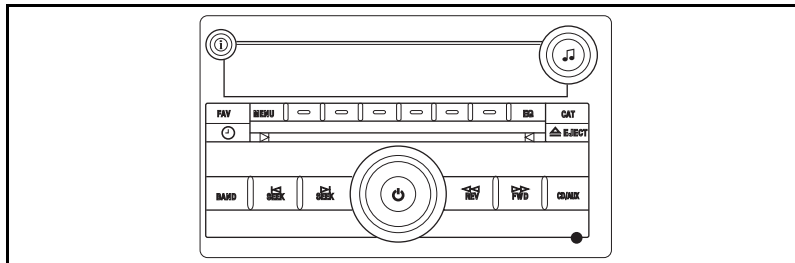

## Настройки эквалайзера

EQ

MID

BASS

TREB



музыка), рок (рок-музыка), jazz (джаз), classical (классическая музыка), country (музыка "кантри") и talk (разговорные программы).

Если ваш автомобиль оборудован аудиосистемой Bose, то возможны настройки эквалайзера (ручная регулировка) или (разговорные программы).

В память радиоприемника заносятся отдельные настройки эквалайзера для каждого источника аудиосигнала, а также для каждой радиостанции, занесенной в память с помощью кнопок предварительной настройки.

Для возврата к режиму ручной регулировки тембра, нажимайте и отпускайте кнопку до тех пор, пока на дисплее не появится надпись (Ручная регулировка), или отрегулируйте тембр вручную при помощи ручки .

См. параграф «Ручная регулировка тембра» выше в этой главе.

Если на дисплее появляется сообщение (Ошибка калибровки), это означает, что аудиосистема не была должным образом настроена для вашего автомобиля. Обратитесь к вашему дилеру для выполнения необходимого обслуживания.

Если на дисплее появилось сообщение, это означает, что заблокировалась система защиты от кражи Theftlock<sup>®</sup>. Обратитесь к вашему дилеру для выполнения необходимого технического обслуживания.

Если какая-либо ошибка появляется постоянно, и вам не удается устранить её самостоятельно, обратитесь к вашему дилеру.

### **ФУНКЦИЯ RDS И УПРАВЛЯЮЩИЕ КНОПКИ**

# Приборы и органы управления

---

Управление дисплеем

**i**

**i**

**NO INFO**



**Быстрое перемещение к началу или  
концу компакт-диска**

**REV**

**FWD**



# Приборы и органы управления

---

Поиск



Воспроизведение в случайном порядке

RDM

Выбор источника сигнала

BAND

RANDOM CURRENT DISC

SEEK

CD/AUX

SEEK

NO INPUT DEVICE FOUND

Выгрузка компакт-дисков





**Воспроизведение компакт-дисков  
формата MP3**

**Разъем для подключения внешнего  
источника сигнала**

**Ошибки при воспроизведении  
компакт-диска**

**CHECK DISC**



## Приборы и органы управления

---

### **6-дисковый CD-чейнджер (дополнительное оборудование)**

При воспроизведении компакт-дисков CD-R возможно ухудшение качества звучания из-за качества самого компакт-диска, метода и качества его записи, или из-за неправильного обращения с диском. Возможно, вы столкнетесь с пропуском записей, с трудностями при поиске фрагментов и проблемами при загрузке и выгрузке диска. Если подобные проблемы возникают, проверьте, не повреждена ли рабочая поверхность компакт-диска, или попробуйте воспроизвести компакт-диск заведомо хорошего качества.

Не наклеивайте на компакт-диски этикетки. Этикетки могут привести к тому, что компакт-диск застрянет в проигрывателе.

Вставляйте диски по одному.

Не используйте поцарапанные и поврежденные компакт-диски.

Следите, чтобы в загрузочную щель не попадали посторонние предметы, мусор или жидкость.

Для получения более подробной информации см. параграф "Ошибки при воспроизведении компакт-дисков" далее в этой главе.

компакт-дисков уменьшенного размера (8 см)  
необходим адаптер специальной  
конструкции.

1. Включите зажигание.

2. Нажмите и отпустите кнопку  (Загрузка).

Когда на дисплее появится надпись, частично вставьте компакт-диск в щель этикеткой вверх. Далее проигрыватель автоматически загрузит компакт-диск.

Если вы установите настройки эквалайзера для воспроизведения компакт-диска, то они будут включаться каждый раз при воспроизведении компакт-диска.

При помощи CD-чейнджера вы можете воспроизводить до шести различных компакт-дисков.

1. Включите зажигание.

2. Нажмите на кнопку  и удерживайте ее нажатой в течение, по крайней мере, двух секунд.

Вы услышите звуковой сигнал, и на дисплее появится надпись (Загрузка всех дисков).

3. При появлении этого сообщения на дисплее, частично вставьте следующий CD в щель этикеткой вверх. Далее проигрыватель автоматически загрузит компакт-диск.

4. Повторяйте предыдущий шаг до тех пор, пока не загрузите все диски.

Не пытайтесь загрузить в проигрыватель больше шести компакт-дисков.

5. По окончании загрузки компакт-дисков нажмите на кнопку  (Загрузка), чтобы выйти из режима загрузки.

---

Вы можете регулировать громкость, тембр звука и баланс громкоговорителей точно так же, как и при работе радиоприемника. Другие органы управления при воспроизведении компакт-диска могут иметь иные функции.

После загрузки компакт-диска на дисплее над каждой кнопкой вместо указания предварительно настроенных радиостанций (если они запрограммированы) появится обозначение функций управления проигрывателем компакт-дисков.

Для воспроизведения конкретного компакт-диска вначале нажмите на кнопку **DISC**, чтобы включить проигрыватель компакт-дисков (если он еще не включен), а затем последовательно нажимайте на кнопку

**Быстрое перемещение к началу или концу компакт-диска**

**REV**

**FWD**

**Поиск**



**SEEK**

**SEEK**

---

Воспроизведение в случайном  
порядке

RDM

RANDOM CURRENT DISC

RDM

RANDOMIZE ALL DISCS

Выбор источника сигнала

CD/AUX

NO INPUT DEVICE FOUND

Выгрузка компакт-дисков

BAND



Воспроизведение компакт-дисков  
формата MP3



# Приборы и органы управления

---

## Ошибки при воспроизведении компакт-диска

которая возникла при записи компакт-диска.

Если какая-либо ошибка возникает регулярно и вам не удается ее устранить, обратитесь к вашему дилеру.

## CHECK DISC

Сообщите вашему дилеру, какие коды ошибок вы видели на дисплее.

### **Разъем для подключения внешнего источника сигнала**

Для получения более подробной информации об использовании внешних источников сигнала с вашей развлекательной системой см. параграф «Подключение портативных аудиоустройств» ниже в этом разделе.

Проигрыватель компакт-дисков распознает файлы формата MP3, записанные на компакт-дисках CD-R или CD-RW. Файлы должны быть записаны на CD при одной из следующих скоростей передачи данных:

- 32 кбит/с
- 40 кбит/с
- 56 кбит/с
- 64 кбит/с
- 80 кбит/с
- 96 кбит/с
- 112 кбит/с
- 128 кбит/с
- 160 кбит/с
- 192 кбит/с
- 224 кбит/с
- 256 кбит/с
- 320 кбит/с
- или с переменной скоростью передачи данных.

Если при записи CD вы использовали ярлыки ID3 версии 1 и 2, то вы сможете увидеть на дисплее названия песен, имена исполнителей и названия альбомов.

Проигрыватель способен воспроизводить компакт-диски, на которых записаны одновременно не сжатые аудиофайлы (файлы .CDA) и файлы MP3. По умолчанию в левом углу дисплея аудиосистемы будет показано условное обозначение MP3, однако проигрыватель будет воспроизводить файлы обоих форматов в том порядке, в котором они были записаны на диск.

Если вы самостоятельно записываете компакт-диск формата MP3 на персональном компьютере:

- Убедитесь в том, что вы записали файлы формата MP3 на диске CD-R или CD-RW.
- Убедитесь в том, что каталог песен имеет одно из следующих расширений:
  - .m3u
  - .wplФайлы с другими расширениями могут не воспроизводиться.
- Не записывайте на одном компакт-диске обычные аудиозаписи и файлы формата MP3.

- Если вы записывали диск MP3 за несколько сессий, убедитесь в том, что вы завершили запись диска. Обычно рекомендуется записывать диск за одну сессию.
- Рекомендуется упорядочить записи на диске, создав отдельный каталог для каждого альбома. Каждый каталог или альбом должен содержать не более 18 песен.

Проигрыватель способен прочитать и воспроизвести максимум 50 альбомов, 15 перечней песен и 200 файлов. Слишком длинные названия файлов, каталогов или перечней песен могут привести к уменьшению максимального количества воспроизводимых файлов, каталогов, перечней песен или сессий.

---

Вы можете выбирать перечень песен нажатием на кнопки перехода к следующему или предыдущему каталогу, нажатием на кнопки поиска или вращением ручки настройки.

Для того чтобы иметь возможность воспроизведения большего числа файлов, каталогов, перечней песен или сессий, постарайтесь минимизировать длину названия файлов, каталогов или перечней песен.

Проигрыватель может также воспроизводить компакт-диски формата MP3, записанные без каталоговой структуры.

Проигрыватель может распознавать иерархическую файловую структуру глубиной до восьми уровней, однако старайтесь минимизировать глубину иерархической структуры файлов на диске, чтобы облегчить поиск файла для воспроизведения.

Если количество каталогов, перечней песен, сессий или файлов на компакт-диске превышает максимально допустимое, то проигрыватель будет воспроизводить файлы до достижения максимального количества, а все прочие файлы будут проигнорированы.

Корневой каталог рассматривается как обычный каталог. Если в корневом каталоге содержатся сжатые аудиофайлы, то название этого каталога будет отображено на дисплее как CD.

Проигрыватель будет в первую очередь обращаться к файлам, находящимся непосредственно в корневом каталоге, прежде чем открывать подкаталоги. Однако проигрыватель будет обращаться к перечням песен ( ) прежде, чем к подкаталогам или файлам корневого каталога.

Если на компакт-диске записаны как обычные аудиофайлы (файлы .CDA), так и файлы MP3, то подкаталог в корневом каталоге, имеющий название (Компакт-диск), позволяет воспроизвести все обычные аудиозаписи, находящиеся на диске.

Если корневой каталог или альбом пуст или содержит только каталоги низшего уровня, проигрыватель автоматически перейдет к следующему каталогу файловой структуры, который содержит сжатый аудиофайл. Пустые каталоги не нумеруются и не отображаются на дисплее.



Если компакт-диск содержит только сжатые аудиофайлы без каких-либо каталогов или перечней песен, то функции «следующий каталог» и «предыдущий каталог» не будут работать.

Если компакт-диск содержит только сжатые аудиофайлы и перечни песен (без каталогов), то все файлы будут размещаться в корневом каталоге. Функция «следующий каталог» и «предыдущий каталог» будет сначала обращаться к перечням песен ( ), а затем к файлам корневого каталога.

Проигрыватель компакт-дисков начнет воспроизведение с первой песни первого перечня песен и будет последовательно воспроизводить все песни из каждого перечня песен. После окончания последней песни из последнего перечня песен, проигрыватель вновь начнет воспроизведение с первой песни из первого перечня песен.

Вы можете выбирать перечень песен нажатием на кнопки перехода к следующему или предыдущему каталогу, нажатием на кнопки поиска или вращением ручки настройки.

Если компакт-диск не содержит ни одного перечня песен, то воспроизведение начнется с первой записи корневого каталога. После того, как будут воспроизведены все записи из корневого каталога, оставшиеся записи будут воспроизведены в порядке возрастания их порядковых номеров. По окончании последней песни из последнего каталога, проигрыватель возобновит воспроизведение с первой песни первого каталога или корневого каталога.

При начале воспроизведения каждой новой песни из нового каталога на дисплее появляется название этой песни. Однако если в качестве режима дисплея по умолчанию был выбран режим каталогов, на дисплее будет показано название каталога. См. параграф "Воспроизведение аудиофайлов формата MP3" ниже в этой главе.

---

Название воспроизводимой песни записано в ярлыке файла ID3. Если в ярлыке ID3 не указано название песни, то на дисплее в качестве названия песни будет показано название файла.

Названия песен, длина которых превышает 32 знака или 4 страницы, будут укорочены.

Проигрыватель способен распознать заранее записанные перечни песен, созданные при помощи программ WinAmp™, MusicMatch™ или JukeBox™, однако эти перечни невозможно будет отредактировать. Такие перечни песен рассматриваются как специальные каталоги, содержащие аудиофайлы в сжатом формате.

Вы можете выбирать перечень песен нажатием на кнопки перехода к следующему или предыдущему каталогу, нажатием на кнопки поиска или вращением ручки настройки.

Частично вставьте компакт-диск в приемное гнездо проигрывателя этикеткой вверх. Дальнейшая загрузка компакт-диска произойдет автоматически.

Нажмите и отпустите кнопку  (Загрузка).

Когда на дисплее появится надпись, частично вставьте компакт-диск в щель этикеткой вверх. Далее проигрыватель автоматически загрузит компакт-диск.

См. "Загрузка CD-чейнджера" ранее в этой главе.

Начнется воспроизведение компакт-диска.

На дисплее аудиосистемы появится условное обозначение компакт-диска.

При выключении зажигания или выключении аудиосистемы воспроизведение компакт-диска прекратится, но он останется в проигрывателе. Когда вы вновь включите зажигание или аудиосистему, воспроизведение компакт-диска возобновится с того момента, когда оно было остановлено.

После начала воспроизведения каждой новой записи компакт-диска на дисплей будет выводиться номер текущей записи и название песни.

Вы можете регулировать громкость, тембр звука и баланс громкоговорителей точно так же, как и при работе радиоприемника. Другие органы управления при воспроизведении компакт-диска могут иметь иные функции.

Нажмите на кнопку **i** при загруженном компакт-диске формата MP3, чтобы просмотреть дополнительную информацию, такую как имя исполнителя и название песни.

Для быстрого перехода к первой записи предыдущего каталога, нажмите на кнопку под символом <◀.

Для быстрого перехода к первой записи следующего каталога, нажмите на кнопку под символом ▶>.

Для быстрого перехода вперед или назад к другой части компакт-диска, нажмите и удерживайте нажатой кнопку или .

Для возврата к обычному воспроизведению отпустите кнопку.

При быстром перемещении вперед или назад по компакт-диску вы будете слышать звук с уменьшенной громкостью.

В процессе поиска вперед или назад на дисплее будет индцироваться время, прошедшее с начала диска.

---

Вращайте ручку  по часовой или против часовой стрелки, чтобы перейти к воспроизведению следующей или предыдущей записи.

Для быстрого поиска начала следующей записи нажмите на правую стрелку клавиши .

Для быстрого поиска начала текущей или предыдущей записи нажмите на левую стрелку клавиши .

Если с момента начала текущей записи прошло менее 10 секунд, проигрыватель перейдет к началу предыдущей записи. Если с момента начала текущей записи прошло более 10 секунд, проигрыватель начнет повторное воспроизведение текущей записи.

Если вы будете удерживать кнопку нажатой, или если вы нажмете ее более одного раза, проигрыватель продолжит поиск записей назад или вперед по компакт-диску.

Нажимайте на кнопку под надписью (Воспроизведение в случайном порядке) до тех пор, пока на дисплее не появится надпись

(Воспроизведение текущего диска в случайном порядке), чтобы прослушать записи, имеющиеся на выбранном компакт-диске, в случайном порядке, а не в том порядке, в котором они записаны на диске.

Для выключения этого режима вновь нажмите на эту кнопку.

Нажимайте на кнопку под надписью (Воспроизведение в случайном порядке) до тех пор, пока на дисплее не появится надпись

(Воспроизведение текущего диска в случайном порядке) чтобы прослушать записи, имеющиеся на выбранном компакт-диске, в случайном порядке, а не в том порядке, в котором они записаны на диске.

Нажимайте на кнопку под надписью (Воспроизведение в случайном порядке) до тех пор, пока на дисплее не появится надпись

(Воспроизведение всех дисков в случайном порядке), чтобы прослушать все записи, имеющиеся на всех загруженных компакт-дисках, в случайном порядке.

Для выключения этого режима вновь нажмите на эту кнопку.

Нажмите на кнопку под символом  для воспроизведения файлов формата MP3 по порядку имен исполнителей или альбомов. Возможно, проигрывателю потребуется несколько минут, чтобы просканировать компакт-диск и отсортировать файлы по ярлыкам ID3 с именами исполнителей или названиями альбомов, в зависимости от количества файлов MP3, записанных на компакт-диске.

Радиоприемник может работать в то время, пока проигрыватель сканирует компакт-диск.

Когда сканирование будет завершено, начнется воспроизведение компакт-диска.

По умолчанию проигрыватель будет воспроизводить файлы MP3 в алфавитном порядке имен исполнителей.

Имя текущего исполнителя будет показано на второй строчке дисплея, между стрелками. После того как будут воспроизведены все песни данного исполнителя, проигрыватель перейдет к воспроизведению песен следующего исполнителя в алфавитном порядке.

Для прослушивания песен MP3 следующего или предыдущего по алфавитному порядку исполнителя, нажмите на кнопку с соответствующей стрелкой. Продолжайте нажимать на кнопки до тех пор, пока на дисплее не появится имя желаемого исполнителя.

Для того чтобы переключиться с режима воспроизведения в алфавитном порядке имен исполнителей на воспроизведение в алфавитном порядке названий альбомов, нажмите на кнопку под надписью (Сортировка по...). Нажмите на одну из кнопок для выбора альбома.

Нажмите на кнопку под надписью (Назад), чтобы вернуться в главное меню музыкального навигатора.

Название текущего альбома будет показано на второй строчке дисплея, между стрелками. После того как будут воспроизведены все песни данного альбома, проигрыватель перейдет к воспроизведению песен следующего по алфавитному порядку альбома.

Для выхода из режима музыкального навигатора нажмите на кнопку под надписью (Назад).

---

Для остановки воспроизведения компакт-диска и перехода к прослушиванию радиоприемника нажмите на кнопку (Диапазон частот).

Если вы подключили к аудиосистеме внешнее устройство (например, CD-чейнджер), нажмите на кнопку во время воспроизведения компакт-диска, чтобы включить воспроизведение от внешнего устройства.

Если система не найдет внешний источник сигнала, на дисплее появится надпись (Нет внешнего источника сигнала).

Для выгрузки диска нажмите на кнопку выгрузки  $\triangle$ , расположенную рядом с загрузочной щелью проигрывателя компакт-дисков.

Если не вынуть диск из проигрывателя в течение определенного времени, то проигрыватель вновь автоматически загрузит диск.

Для остановки и выгрузки компакт-диска, который в настоящее время воспроизводится, нажмите и отпустите кнопку  $\triangle$ .

Для выгрузки всех компакт-дисков нажмите кнопку выгрузки и удерживайте ее нажатой в течение двух секунд.

Если не вынуть диск из проигрывателя в течение определенного времени, то проигрыватель вновь автоматически загрузит диск.

Ваша аудиосистема позволяет подключать внешний источник аудиосигнала.

Вы можете подключить к аудиосистеме автомобиля портативные аудиоустройства, такие как проигрыватель MP3, iPod, PDA, портативный компьютер (с микрофонным выходом) или проигрыватель аудиокассет, чтобы прослушивать музыку через штатные громкоговорители аудиосистемы автомобиля.

Не подключайте наушники к входному разъему для внешнего источника сигнала.

Водителю настоятельно рекомендуется подключать любые внешние источники сигнала только тогда, когда селектор автоматической коробки передач находится в положении (Стоянка).

При помощи провода со штекером диаметром 3,5 мм, соедините выход портативного устройства с входным разъемом, расположенным на панели аудиосистемы.

После подключения внешнего устройства нажмите на кнопку , чтобы включить сигнал от внешнего устройства через штатные громкоговорители аудиосистемы автомобиля.

При подключении портативных аудиоустройств рекомендуется включать их от собственного источника питания.

Для увеличения громкости звука вращайте ручку  по часовой стрелке, для уменьшения громкости вращайте ее против часовой стрелки.

Возможно, вам придется воспользоваться регулировкой громкости, имеющейся у портативного аудиоустройства, чтобы добиться желаемой громкости.

Для достижения оптимального качества звука, используйте максимальную громкость звука, имеющуюся у портативного аудиоустройства.

Чтобы вернуться к режиму работы радиоприемника, снова нажмите на кнопку .

Портативное аудиоустройство продолжит воспроизведение. Для остановки воспроизведения вам необходимо воспользоваться органами управления портативным устройством.

Для перехода от воспроизведения сигнала от портативного устройства к воспроизведению компакт-диска нажмите на клавишу (CD/Дополнительный источник сигнала).

Вновь нажмите на кнопку  для поиска внешнего источника сигнала.

Если система не найдет внешний источник сигнала, на дисплее появится надпись (Нет внешнего источника сигнала).

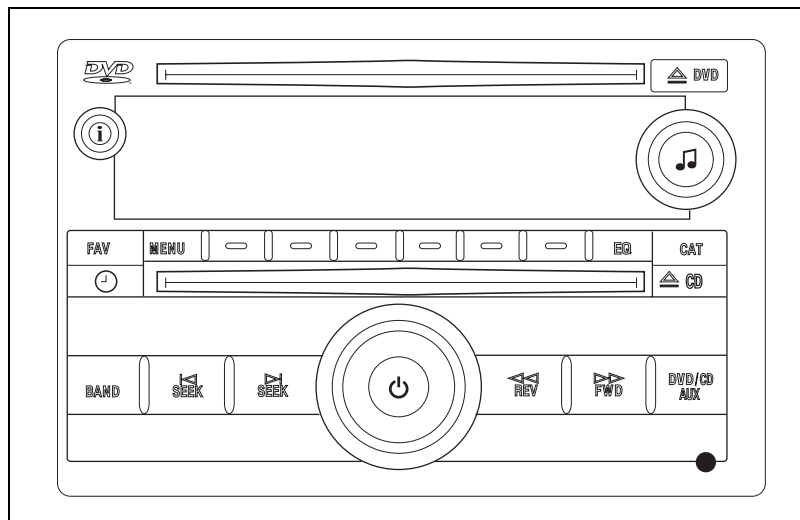

Ваш автомобиль оборудован аудиосистемой с радиоприемником . Аббревиатура обозначает Radio Data System - "Система передачи радиоданных", которая кодирует информацию и передает ее в частотном диапазоне FM.

Функции RDS доступны только при настройке на радиостанции FM, передающие информацию в формате RDS.

В тех регионах, где система RDS не поддерживается, режим (Radio Data System) вашей аудиосистемы не функционирует, и его не следует включать.

См. параграф «Функции и управление системой RDS» ниже в этой главе для получения более подробной информации.





Ниже описывается аудиосистема вашего автомобиля, и даются рекомендации, позволяющие получить наибольшее удовольствие и пользу при работе с ней.

### **И DVD (С ФУНКЦИЕЙ ВОСПРОИЗВЕДЕНИЯ КОМПАКТ-ДИСКОВ ФОРМАТА MP3)**







## Часы

1. Нажимайте на кнопку  до тех пор, пока на дисплее не появится меню установки времени и даты.







На дисплее, выше кнопок радиостанций, появятся надписи  ,  ,  ,  и  (часы, минуты, месяц, день и год).

2. Нажмите на кнопку, расположенную под желаемой настройкой.

Для изменения времени или даты выполните одно из следующих действий:

- Для пошагового изменения времени или даты последовательно нажимайте на эту кнопку.
- Для увеличения показаний времени или даты нажимайте на кнопку с правой стрелкой  или .
- Для уменьшения показаний времени или даты нажимайте на кнопку с левой стрелкой  или на кнопку .
- Вращайте ручку , чтобы откорректировать время или дату.

Чтобы изменить индикацию времени с формата "12 часов" на формат "24 часа" или для переключения индикации даты с формата "месяц/день/год" на формат "день/месяц/год", выполните следующее:

1. Нажмите на кнопку .
2. Нажимайте на кнопку под направленной вперед стрелкой до тех пор, пока на дисплее не появится надпись  ,  ,  (месяц/день) и  (день/месяц).
3. Нажмите на кнопку, расположенную под желаемой настройкой.
4. Еще раз нажмите на кнопку , чтобы применить установленные настройки, или выждите некоторое время, по истечении которого дисплей переключится в исходный режим.

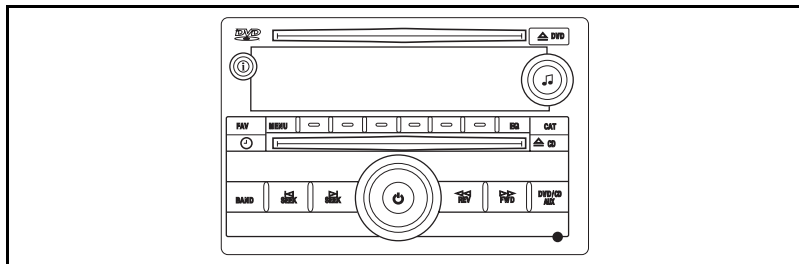

Если ваш автомобиль оснащен навигационной системой, обратитесь к отдельному руководству по эксплуатации этой системы для получения информации о корректировке показаний часов.

### **Органы управления аудиосистемой**

Для включения аудиосистемы слегка нажмите на ручку . Для выключения системы нажмите на эту ручку еще раз.

При помощи этой ручки также включается функция "родительского контроля".

Для получения более подробной информации см. параграф «Кнопка родительского контроля» далее в этой главе.

Для увеличения громкости звука вращайте ручку по часовой стрелке, для уменьшения громкости вращайте ее против часовой стрелки.

Данная функция автоматически компенсирует увеличение дорожных шумов при увеличении скорости.

Отрегулируйте желаемый уровень громкости звука при помощи ручки .

Нажмите на кнопку , чтобы вывести на экран меню установок радиоприемника. Затем нажимайте на кнопку, расположенную под надписью , чтобы просмотреть четыре возможных уровня компенсации громкости звука.

Вы можете выбрать один из уровней (Низкий уровень компенсации), (Средний уровень компенсации), (Высокий уровень компенсации) и (Компенсация отключена).

Каждая более высокая настройка обеспечивает большую компенсацию громкости звука при высокой скорости движения. При выборе установки данная функция отключается.

Нажмите на кнопку, расположенную под желаемой настройкой.

Дисплей автоматически вернется в исходное состояние через десять секунд.

При включении данной функции аудиосистема будет автоматически регулировать громкость звука таким образом, чтобы она казалась вам одинаковой при любой скорости движения автомобиля.

Нажмите на кнопку **i**, чтобы просмотреть дополнительную текстовую информацию, передаваемую текущей радиостанцией RDS, или относящуюся к прослушиваемой песне, записанной в формате MP3.

Продолжайте нажимать на кнопку, чтобы подсветить желаемую категорию, или нажмите на кнопку под названием желаемой категории, для получения дополнительной информации.

Если нажать на кнопку **i** в то время, когда радиостанция не передает информацию, на дисплее появится надпись (Нет информации).

Для получения более подробной информации см. параграф «Воспроизведение компакт-дисков формата MP3 или WMA» ниже в данной главе.

При помощи кнопки вы можете выбрать любой имеющийся источник аудиосигнала или внешний источник сигнала.

Для начала воспроизведения источник аудиосигнала должен быть загружен.

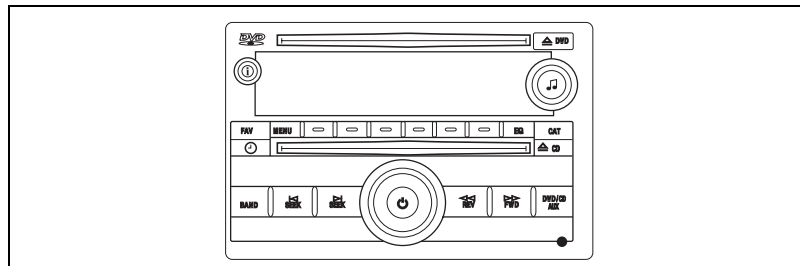

Если система не найдет внешний источник сигнала, на дисплее появится надпись (Нет внешнего источника сигнала).

Если включен радиоприемник и в проигрывателе компакт-дисков находится диск, на дисплее появится условное обозначение CD и/или .



Нажимайте на кнопку  для выбора диапазона частот AM или FM.

Для поиска радиостанции, работающей на более высокой или более низкой частоте, вращайте ручку  соответственно по часовой стрелке или против часовой стрелки.

Нажмите на кнопку , и радиоприемник найдет следующую радиостанцию, работающую на более высокой частоте, и остановится на ней. Нажмите на кнопку , и радиоприемник найдет предыдущую радиостанцию, работающую на более низкой частоте, и остановится на ней.

Радиоприемник находит только те радиостанции, которые вещают в выбранном частотном диапазоне.

В ходе поиска радиоприемник не будет останавливаться на радиостанциях, имеющих слабый уровень сигнала.

Для сканирования радиостанций нажмите на левую или правую стрелку клавиши и удерживайте ее в течение трех секунд, до тех пор, пока вы не услышите звуковой сигнал. Радиоприемник настроится на следующую или предыдущую по частоте радиостанцию, остановится на ней на несколько секунд, а затем перейдет к поиску следующих радиостанций.

Вновь нажмите на эту кнопку для остановки режима сканирования.

Радиоприемник находит только те радиостанции, которые вещают в выбранном частотном диапазоне.

В ходе поиска радиоприемник не будет останавливаться на радиостанциях, имеющих слабый уровень сигнала.

Аудиосистема позволяет запоминать до 36 предварительно настроенных радиостанций при помощи шести перечней радиостанций.

В каждом перечне можно записать 6 предварительно настроенных радиостанций.

В каждом перечне можно записывать радиостанции, работающие в разных частотных диапазонах.

Для просмотра перечней радиостанций нажмите на кнопку (Любимые программы).

На дисплее над кнопками выбора радиостанций появятся названия запомненных радиостанций из соответствующего перечня.

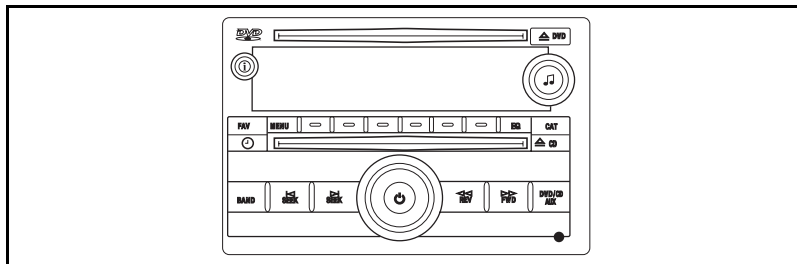

1. Нажмите на кнопку , чтобы вывести на дисплей меню настроек радиоприемника.
2. Нажмите на кнопку, расположенную под надписью .
3. Выберите номер перечня программ, нажав на кнопку под соответствующим номером перечня.
4. Нажмите на кнопку (Любимые программы) или выждите некоторое время, чтобы дисплей вернулся в исходное состояние, к главному меню радиоприемника, для начала программирования радиостанций.

1. Для выбора частотного диапазона FM1 или FM2 последовательно нажимайте кнопку (Диапазон).
2. Настройте радиоприемник на нужную станцию.
3. Нажмите на кнопку (Любимые программы), чтобы вывести на дисплей один из шести перечней, в которых записаны радиостанции.
4. Нажмите на одну из кнопок памяти и удерживайте ее нажатой до тех пор, пока вы не услышите звуковой сигнал. Впоследствии при нажатии на эту кнопку радиоприемник переключится на данную предварительно настроенную радиостанцию.
5. На дисплее над кнопкой предварительной настройки появится номер радиостанции.
6. Повторите эти шаги для каждой кнопки предварительной настройки.





1. Последовательно нажимайте на кнопку  (Любимые программы), чтобы найти желаемый перечень программ.
2. Нажмите на кнопку желаемой предварительно настроенной радиостанции. Радиоприемник переключится на другой частотный диапазон (при необходимости) и вызовет из памяти выбранную радиостанцию.

Для регулировки баланса звука между левыми и правыми или между передними или задними громкоговорителями выполните следующее:

1. Нажимайте на ручку  до тех пор, пока на дисплее не появится надпись .
2. Продолжайте нажимать на ручку , чтобы включить подсветку названия параметра, который вы хотите отрегулировать, или нажмите кнопку под названием этого параметра.

Выбрав регулировку , вы можете отрегулировать распределение звука между левыми и правыми громкоговорителями. Выбор регулировки позволяет вам отрегулировать распределение звука между передними и задними громкоговорителями.





3. После выбора желаемой регулировки, вращайте ручку  по часовой стрелке или против часовой стрелки, нажимайте на правую или левую стрелку клавиши , или нажимайте на кнопку  для увеличения или уменьшения значения регулируемого параметра.

Для быстрой установки регулировки баланса громкоговорителей в нейтральное положение нажмите кнопку под регулируемым параметром и удерживайте ее нажатой в течение более чем двух секунд.





Вы услышите одиночный звуковой сигнал.

Для быстрой установки обеих регулировок громкоговорителей в нейтральное положение нажмите на ручку  и удерживайте ее нажатой в течение более чем двух секунд.

Если ваш автомобиль оснащен аудиосистемой для задних пассажиров, и если она включена, то аудиосистема деактивирует функцию  и отключит задние громкоговорители.



Нажимайте на ручку  до тех пор, пока на дисплее не появится надпись  (Тембр низких частот),  (Тембр средних частот), и  (Тембр высоких частот).

Продолжайте нажимать на ручку , чтобы включить подсветку названия параметра, который вы хотите отрегулировать, или нажмите кнопку под названием этого параметра.

После выбора регулируемого диапазона частот вращайте ручку  по часовой стрелке или против часовой стрелки, нажимайте на правую или левую стрелку клавиши , или нажимайте на кнопку  или  для усиления или ослабления звука в выбранном диапазоне частот.

Среднее положение ручки соответствует среднему уровню тембров.

Для быстрой установки регулировок тембра в нейтральное положение нажмите кнопку под надписью  (Тембр низких частот),

 (Тембр средних частот) или  (Тембр высоких частот) и удерживайте ее нажатой в течение более чем двух секунд.

Вы услышите одиночный звуковой сигнал.

Для быстрой установки всех настроек баланса громкоговорителей и всех регулировок тембра в нейтральное положение нажмите на ручку  и удерживайте ее нажатой в течение более чем двух секунд.

Если радиостанция передает слишком слабый сигнал или слышны посторонние шумы, рекомендуется уменьшить уровень высоких частот.

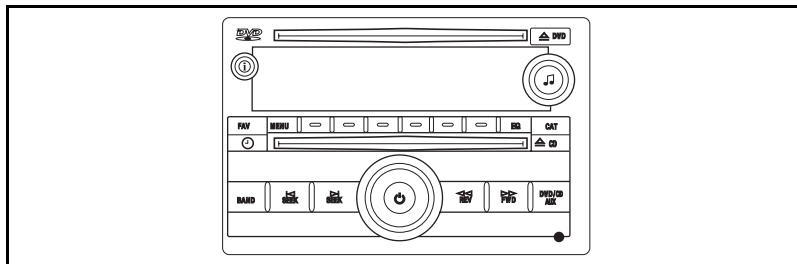

Эта функция позволяет вам выбрать одну из заранее заданных регулировок тембра низких, средних и высоких частот, которые соответствуют различным видам музыки или видам передаваемых программ.

Последовательно нажимайте на кнопку для выбора одной из заранее заданных регулировок тембров, которые соответствуют различным видам музыки.

Данная функция имеет настройки для следующих видов программ: pop (поп-музыка), rock (рок-музыка), jazz (джаз), classical (классическая музыка), country (музыка "кантри") и talk (разговорные программы).

Если ваш автомобиль оборудован аудиосистемой Bose, то возможны настройки эквалайзера (ручная регулировка) или (разговорные программы).

В память радиоприемника заносятся отдельные настройки эквалайзера для каждого источника аудиосигнала, а также для каждой радиостанции, занесенной в память с помощью кнопок предварительной настройки.

Для возврата к режиму ручной регулировки тембра, нажимайте и отпускайте кнопку до тех пор, пока на дисплее не появится надпись (Ручная регулировка), или отрегулируйте тембр вручную при помощи ручки .

См. параграф «Ручная регулировка тембра» выше в этой главе.



---

Если на дисплее появляется сообщение  
**CALIBRATION ERROR**

**ФУНКЦИЯ RDS И УПРАВЛЯЮЩИЕ  
КНОПКИ**

**Управление дисплеем**

**i**

**LOCKED**

**i**

**NO INFO**

# Приборы и органы управления

---

АСС





**Включение питания**



**Регулировка громкости звука**



# Приборы и органы управления

---

Быстрое перемещение к началу  
или концу компакт-диска

REV

FWD

Воспроизведение в случайном  
порядке

RANDOM CURRENT DISC

RDM

Поиск



SEEK

SEEK

---

**Выбор источника сигнала**

**Выгрузка компакт-дисков**

**BAND**



**AUX**

**DVD/CD**

**EJECTING DISC**

**REMOVE DISC**

**AUX INPUT DEVICE**

**NO**



# Приборы и органы управления

---

Воспроизведение компакт-дисков  
формата MP3 или WMA

LOAD

EJECT

Ошибки при воспроизведении  
компакт-диска

ACC

OPTICAL ERROR

DISC READ ERROR

PAL

2

ALL

Digital Surround®.

Dolby® производится по лицензии компании Dolby® Laboratories. Dolby® и знак D являются торговыми марками компании Dolby® Laboratories.

DTS и DTS Digital Surround являются зарегистрированными торговыми марками компании Digital Theater Systems, Inc.

Если компакт-диск содержит файлы формата, который не поддерживается проигрывателем, то на дисплее появится сообщение об ошибке, и компакт-диск будет выгружен из проигрывателя.

Если диск не выгружается, нажмите на кнопку  (расположенную рядом с загрузочной щелью) и удерживайте ее нажатой в течение, по крайней мере, пяти секунд, чтобы принудительно выгрузить диск.

Для получения более подробной информации см. параграф "Ошибки при воспроизведении компакт-дисков" далее в этой главе.

## ВЫХОД АУДИОСИГНАЛА

Вы можете прослушивать звуковое сопровождение от этой системы через штатные громкоговорители, которыми оснащен автомобиль.

Вы также можете прослушивать звуковое сопровождение через проводные наушники (не входят в комплект), подключив их к разъемам задней аудиосистемы.



Наушники предназначены для использования только пассажирами. Водителю запрещается надевать наушники при управлении автомобилем.

## Приборы и органы управления

---

### УПРАВЛЕНИЕ ПРОИГРЫВАТЕЛЕМ DVD

Вы можете управлять работой проигрывателя DVD при помощи кнопок на панели управления аудиосистемой или при помощи панели управления аудиосистемы для задних пассажиров.

Если ваш автомобиль оснащен развлекательной системой для задних пассажиров, вы также можете управлять проигрывателем DVD при помощи пульта дистанционного управления.

Для получения подробной информации обратитесь к отдельному руководству по эксплуатации развлекательной системы для пассажиров задних сидений.

Частично вставьте компакт-диск в приемное гнездо проигрывателя этикеткой вверх. Дальнейшая загрузка компакт-диска произойдет автоматически.

На дисплее появится сообщение **LOADING DISC** (Загрузка диска).

Если включена основная (передняя) аудиосистема, то при загрузке диска на дисплее основной аудиосистемы появится условное обозначение CD и/или DVD.

После загрузки компакт-диска на дисплее над каждой кнопкой вместо указания предварительно настроенных радиостанций (если они запрограммированы) появится обозначение функций управления проигрывателем компакт-дисков.

Появление на дисплее функций управления проигрывателем компакт-дисков может быть задержано на некоторое время, которое необходимо системе для определения формата загруженного диска. Это нормальное явление.

Если воспроизведение диска не начинается автоматически, нажмите на кнопку ► (Воспроизведение) или на кнопку ◀ (Ввод) на пульте дистанционного управления (при наличии), чтобы начать воспроизведение диска.

Вы можете регулировать громкость, тембр звука и баланс громкоговорителей точно так же, как и при работе радиоприемника. Другие органы управления при воспроизведении компакт-диска могут иметь иные функции.

### Включение питания

Нажмите на ручку ☺ для включения системы. Для выключения системы нажмите на эту ручку еще раз.

При помощи этой ручки также включается функция "родительского контроля".

Для получения более подробной информации см. параграф «Кнопка родительского контроля» далее в этой главе.

### Регулировка громкости звука

Для увеличения громкости звука вращайте ручку ☺ по часовой стрелке, для уменьшения громкости вращайте ее против часовой стрелки.



## Быстрое перемещение к началу или концу компакт-диска

Нажмите на кнопку **REV** (Назад) или **FWD** (Вперед) для быстрого перемещения назад или вперед по текущей записи или главе диска.

Считывающая головка будет перемещаться назад или вперед со скоростью, в пять раз превышающей обычную скорость воспроизведения.

В процессе поиска вперед или назад на дисплее будет индцироваться время, прошедшее с начала диска.

Для остановки этой функции вновь нажмите на эту кнопку.

Некоторые диски DVD не дают возможности пропускать предварительные рекламные ролики или титры с информацией об авторских правах.

## Поиск

Для быстрого поиска предыдущей или следующей записи на компакт-диске вращайте ручку .

Для быстрого поиска начала следующей записи нажмите на правую стрелку клавиши **SEEK**.

Для быстрого поиска начала текущей или предыдущей записи нажмите на левую стрелку клавиши **SEEK**.

Некоторые диски DVD не дают возможности пропускать предварительные рекламные ролики или титры с информацией об авторских правах.

## Выбор источника сигнала

Нажимайте на кнопку **DVD/CD AUX** для выбора источника сигнала.

Для начала воспроизведения источник аудиосигнала должен быть загружен.

Если система не найдет внешний источник сигнала, на дисплее появится надпись **NO AUX INPUT DEVICE** (Нет внешнего источника сигнала).

Примечание:

Если загружены оба проигрывателя CD и DVD, но внешнее устройство не подключено, то система будет переключаться между проигрывателем CD и DVD.

Сообщение о подключении внешнего источника сигнала не будет появляться на дисплее.

Для получения более подробной информации см. следующий параграф ниже в этой главе:

- Подключение портативных аудиоустройств

## Приборы и органы управления

---

### Кнопка "родительского контроля"

Для включения этой функции нажмите на кнопку  и удерживайте ее нажатой в течение, по крайней мере, двух секунд.

На дисплее основной системы появится условное обозначение замка.

Радиоприемник, развлекательная система для задних пассажиров и видеозэкран (при наличии) выключатся. Воспроизведение CD или DVD прекратится.

Органы управления развлекательной системы для задних пассажиров будут деактивированы.

Если ваш автомобиль оборудован развлекательной системой для задних пассажиров, пульт дистанционного управления не будет работать.

Для получения подробной информации обратитесь к отдельному руководству по эксплуатации развлекательной системы для пассажиров задних сидений.

Для выключения функции родительского контроля, выполните любое из следующих действий:

- Нажмите на кнопку  и удерживайте ее нажатой, по крайней мере, в течение пяти секунд.
- Загрузите или выгрузите диск.
- Выключите зажигание.

Видеозэкран (при наличии) и развлекательная система для задних пассажиров продолжат обычную работу с того момента, когда воспроизведение было прервано.

Условное обозначение замка исчезнет с дисплея основной аудиосистемы.

### Выгрузка компакт-дисков

Для выгрузки диска нажмите на кнопку выгрузки , расположенную рядом с загрузочной щелью проигрывателя.

Вы услышите звуковой сигнал.

На дисплее появится сообщение **EJECTING DISC** (Выгрузка диска).

После частичной выгрузки диска, на дисплее появится надпись **REMOVE DISC** (Вывнуть компакт-диск).

Если не вынуть диск из проигрывателя в течение определенного времени, то проигрыватель вновь автоматически загрузит диск.

Система не начнет автоматическое воспроизведение диска, если в качестве источника сигнала для аудиосистемы для задних пассажиров (дополнительное оборудование) не выбран проигрыватель DVD и не загружен диск DVD.

Если диск не выгружается, нажмите на кнопку  (расположенную рядом с загрузочной щелью) и удерживайте ее в течение, по крайней мере, пяти секунд, чтобы принудительно выгрузить диск.

## Воспроизведение компакт-дисков формата MP3 или WMA

Для получения более подробной информации см. параграф «Воспроизведение компакт-дисков формата MP3 или WMA» ниже в данной главе.

## ВОСПРОИЗВЕДЕНИЕ ВИДЕО-DVD

После загрузки диска, на дисплее над каждой кнопкой вместо указания предварительно настроенных радиостанций (если они запрограммированы) появится обозначение функций управления проигрывателем компакт-дисков.

Функции управления проигрывателем компакт-дисков могут варьироваться в зависимости от типа диска, загруженного в проигрыватель.

Появление на дисплее функций управления проигрывателем компакт-дисков может быть задержано на некоторое время, которое необходимо системе для определения формата загруженного диска. Это нормальное явление.

Если ваш автомобиль оборудован развлекательной системой для задних пассажиров, для получения подробной информации обратитесь к отдельному руководству по эксплуатации этой системы.

Для начала, остановки или возобновления воспроизведения загруженного диска, нажмите на кнопку воспроизведения/паузы ►/||.

Нажмите на эту кнопку для включения видеозаписи (при наличии).

Воспроизведение некоторых DVD начинается автоматически после окончания рекламных роликов. Возможна некоторая задержка перед началом воспроизведения основной записи.

Если воспроизведение основной записи DVD не начинается, то следуйте инструкциям на дисплее (при наличии). На дисплее может быть показано главное меню записи DVD.

Во время воспроизведения диска, нажмите на кнопку ■ (Стоп) для остановки воспроизведения.

Если затем вы нажмете на кнопку воспроизведения, то воспроизведение диска будет продолжено с того момента, где оно было остановлено.

## Приборы и органы управления

---

Для доступа к главному меню DVD нажмите на кнопку  (Меню DVD). Формат и содержание меню определяются каждым конкретным диском.

Нажмите на кнопку **NAV** (Навигация), чтобы вывести на экран стрелки направлений.

Используйте стрелки для навигации по необходимым пунктам меню.

Для выбора какого-либо пункта меню нажмите на кнопку  (Ввод).

Для выхода из текущего меню и возврата к предыдущему меню нажмите на кнопку .

Эта кнопка функционирует только в том случае, когда воспроизводится DVD и активировано меню.

### ВОСПРОИЗВЕДЕНИЕ АУДИО-DVD

После загрузки диска, на дисплее над каждой кнопкой вместо указания предварительно настроенных радиостанций (если они запрограммированы) появится обозначение функций управления проигрывателем компакт-дисков.

Функции управления проигрывателем компакт-дисков могут варьироваться в зависимости от типа диска, загруженного в проигрыватель.

Появление на дисплее функций управления проигрывателем компакт-дисков может быть задержано на некоторое время, которое необходимо системе для определения формата загруженного диска. Это нормальное явление.

Если ваш автомобиль оборудован развлекательной системой для задних пассажиров, для получения подробной информации обратитесь к отдельному руководству по эксплуатации этой системы.

- Для начала, остановки или возобновления воспроизведения загруженного диска, нажмите на кнопку воспроизведения/паузы /II.
- Нажмите на кнопку **◀GROUP▶**, чтобы просмотреть группы музыкальных записей, имеющихся на диске.
- Нажмите на кнопку **NAV** (Навигация), чтобы вывести на экран стрелки различных направлений. Используйте стрелки для навигации по необходимым пунктам меню.

- Для выбора какого-либо пункта меню нажмите на кнопку **↵** (Ввод).
- Нажмите на кнопку **↵** (Аудиопоток) для просмотра формата аудиопотоков, имеющихся на диске.  
Текст на дисплее будет изменяться при изменении аудиопотока.

**ОШИБКИ ПРИ ВОСПРОИЗВЕДЕНИИ  
КОМПАКТ-ДИСКА**

**PLAYER ERROR**

**DISC FORMAT ERROR**

**DISC REGION ERROR**

**NO DISC INSERTED**

**DVD/CD AUX** **△**

**DISC INSERTED**

**NO**

# Приборы и органы управления

---

## *дисков формата MP3 и WMA*

диск формата MP3 или WMA на персональном компьютере:

- Убедитесь в том, что вы записали файлы формата MP3/WMA на диске CD-R или CD-RW.
  - Не записывайте на одном компакт-диске обычные аудиозаписи и файлы формата MP3/WMA.
- Убедитесь в том, что каталог песен имеет одно из следующих расширений:
    - .m3u
    - .wpl
    - .plsФайлы с другими расширениями могут не воспроизводиться.
  - Рекомендуется упорядочить записи на диске, создав отдельный каталог для каждого альбома. Каждый каталог или альбом должен содержать не более 18 песен.
  - Если вы записывали диск MP3/WMA за несколько сессий, убедитесь в том, что вы завершили запись диска. Обычно рекомендуется записывать диск за одну сессию.

Проигрыватель DVD способен прочитать и воспроизвести максимум 255 каталогов, 15 перечней песен, 40 сессий и 512 файлов.

Проигрыватель CD способен прочитать и воспроизвести в общей сложности максимум 512 альбомов и каталогов.

Для того чтобы иметь возможность воспроизведения большего числа файлов, каталогов, перечней песен или сессий, постарайтесь минимизировать длину названия файлов, каталогов или перечней песен.

Длинные названия файлов, перечней песен или большое количество файлов и каталогов и перечней песен может привести к тому, что проигрыватель не сможет воспроизвести максимальное количество файлов, каталогов, перечней песен или сессий.

Проигрыватель может распознавать иерархическую файловую структуру глубиной до восьми уровней, однако старайтесь минимизировать глубину иерархической структуры файлов на диске, чтобы облегчить поиск файла для воспроизведения.

Корневой каталог рассматривается как обычный каталог. Если в корневом каталоге содержатся сжатые аудиофайлы, то название этого каталога будет отображено на дисплее как .

Проигрыватель будет в первую очередь обращаться к файлам, находящимся непосредственно в корневом каталоге, прежде чем открывать подкаталоги. Однако проигрыватель будет обращаться к перечням песен ( ) прежде, чем к подкаталогам или файлам корневого каталога.

Если корневой каталог или альбом пуст или содержит только каталоги низшего уровня, проигрыватель автоматически перейдет к следующему каталогу файловой структуры, который содержит сжатый аудиофайл. Пустые каталоги не нумеруются и не отображаются на дисплее.

---

Если компакт-диск содержит только сжатые аудиофайлы без каких-либо каталогов или перечней песен, то функции «следующий каталог» и «предыдущий каталог» не будут работать. В качестве названия каталога на дисплее появится надпись (Корневой каталог).

Если компакт-диск содержит только сжатые аудиофайлы и перечни песен (без каталогов), то все файлы будут размещаться в корневом каталоге. Функция «следующий каталог» и «предыдущий каталог» будет сначала обращаться к перечням песен ( ), а затем к файлам корневого каталога. В качестве названия каталога на дисплее появится надпись (Корневой каталог).

Проигрыватель компакт-дисков начнет воспроизведение с первой песни первого перечня песен и будет последовательно воспроизводить все песни из каждого перечня песен. После окончания последней песни из последнего перечня песен, проигрыватель вновь начнет воспроизведение с первой песни из первого перечня песен.

Если на компакт-диске нет ни одного перечня песен, то проигрыватель начнет воспроизведение с первой песни корневого каталога. После того, как будут воспроизведены все записи из корневого каталога, оставшиеся записи будут воспроизведены в порядке возрастания их порядковых номеров. По окончании последней песни из последнего каталога, проигрыватель возобновит воспроизведение с первой песни первого каталога или корневого каталога.

При начале воспроизведения каждой новой песни из нового каталога на дисплее появляется название этой песни. Однако если режим каталогов был выбран в качестве режима по умолчанию, то на дисплее будет показано название каталога. См. параграф "Воспроизведение аудиофайлов формата MP3/WMA" ниже в этой главе.



Название воспроизводимой песни записано в ярлыке файла ID3. Если в ярлыке ID3 не указано название песни, то на дисплее в качестве названия песни будет показано название файла.

Названия песен, длина которых превышает 32 знака или 4 страницы, будут обрезаться.

Проигрыватель способен распознать заранее записанные перечни песен, созданные при помощи программ WinAmp™, MusicMatch™ или JukeBox™, однако эти перечни невозможно будет отредактировать. Такие перечни песен рассматриваются как специальные каталоги, содержащие аудиофайлы в сжатом формате.

Частично вставьте компакт-диск в приемное гнездо проигрывателя этикеткой вверх. Дальнейшая загрузка компакт-диска произойдет автоматически.

Если аудиосистема включена, начнется воспроизведение компакт-диска.

На дисплее аудиосистемы появится условное обозначение компакт-диска.

Системе может потребоваться некоторое время для определения формата загруженного диска. Это нормальное явление.

При выключении зажигания или выключении аудиосистемы воспроизведение компакт-диска прекратится, но он останется в проигрывателе. Когда вы вновь включите зажигание или аудиосистему, воспроизведение компакт-диска возобновится с того момента, когда оно было остановлено.

После начала воспроизведения каждой новой записи компакт-диска на дисплее будет выводиться номер текущей записи.

Вы можете регулировать громкость, тембр звука и баланс громкоговорителей точно так же, как и при работе радиоприемника. Другие органы управления при воспроизведении компакт-диска могут иметь иные функции.

После загрузки компакт-диска на дисплее над каждой кнопкой вместо указания предварительно настроенных радиостанций (если они запрограммированы) появится обозначение функций управления проигрывателем компакт-дисков.

---

Для быстрого перехода к первой записи предыдущего каталога, нажмите на кнопку под символом <◁.

Для быстрого перехода к первой записи следующего каталога, нажмите на кнопку под символом ▷.

Для быстрого перехода вперед или назад к другой части компакт-диска, нажмите и удерживайте нажатой кнопку или .

Для возврата к обычному воспроизведению отпустите кнопку.

При быстром перемещении вперед или назад по компакт-дису вы будете слышать звук с уменьшенной громкостью.

В процессе поиска вперед или назад на дисплее будет индицироваться время, прошедшее с начала диска.

Нажимайте на кнопку под надписью (Воспроизведение в случайном порядке) до тех пор, пока на дисплее не появится надпись (Воспроизведение текущего диска в случайном порядке), чтобы прослушать записи на выбранном компакт-диске в случайном порядке, а не в том порядке, в котором они записаны на диске.

Для выключения этого режима вновь нажмите на эту кнопку.

Нажмите на кнопку под символом ☺ — для воспроизведения файлов формата MP3 в алфавитном порядке имен исполнителей или альбомов. Возможно, проигрывателю потребуется несколько минут, чтобы просканировать компакт-диск и отсортировать файлы по ярлыкам ID3 с именами исполнителей или названиями альбомов, в зависимости от количества файлов MP3/WMA, записанных на компакт-диске.

Радиоприемник может работать в то время, пока проигрыватель сканирует компакт-диск.

Для остановки сканирования диска и выхода из режима музыкального навигатора, вновь нажмите на кнопку под символом ☺ —, или на кнопку выгрузки диска.

Когда сканирование будет завершено, начнется воспроизведение компакт-диска.

По умолчанию проигрыватель будет воспроизводить файлы MP3/WMA в алфавитном порядке имен исполнителей.

Имя текущего исполнителя будет показано на второй строчке дисплея, между стрелками. После того как будут воспроизведены все песни данного исполнителя, проигрыватель перейдет к воспроизведению песен следующего исполнителя в алфавитном порядке.

Для воспроизведения файлов MP3/WMA другого исполнителя, нажмите на кнопку под любой из стрелок, чтобы перейти к следующему или предыдущему исполнителю по алфавитному порядку. Продолжайте нажимать на кнопки до тех пор, пока на дисплее не появится имя желаемого исполнителя.

Для того чтобы переключиться с режима воспроизведения в алфавитном порядке имен исполнителей на воспроизведение в алфавитном порядке названий альбомов, нажмите на кнопку под надписью (Сортировка по...). Нажмите на одну из кнопок для выбора альбома.

Нажмите на кнопку под надписью (Назад), чтобы вернуться в главное меню музыкального навигатора.

Название текущего альбома будет показано на второй строчке дисплея, между стрелками. После того как будут воспроизведены все песни данного альбома, проигрыватель перейдет к воспроизведению песен следующего по алфавитному порядку альбома.

Для выхода из режима музыкального навигатора нажмите на кнопку под надписью (Назад).

Вращайте ручку  по часовой или против часовой стрелки, чтобы перейти к воспроизведению следующей или предыдущей записи.

Для быстрого поиска начала следующей записи нажмите на правую стрелку клавиши

Для быстрого поиска начала текущей или предыдущей записи нажмите на левую стрелку клавиши

Если с момента начала текущей записи прошло менее пяти секунд, проигрыватель перейдет к началу предыдущей записи. Если с момента начала текущей записи прошло более пяти секунд, проигрыватель начнет повторное воспроизведение текущей записи.

Если вы будете удерживать кнопку нажатой или нажмете ее более одного раза, то проигрыватель продолжит поиск следующих или предыдущих записей на диске.

---

Нажмите на кнопку **i** во время воспроизведения диска MP3/WMA, чтобы просмотреть дополнительную информацию, такую как имя исполнителя и название песни.

Для остановки воспроизведения компакт-диска и перехода к прослушиванию радиоприемника нажмите на кнопку (Диапазон частот).

Если вы подключили к аудиосистеме внешнее устройство (например, CD-чейнджер), нажмите на кнопку во время воспроизведения компакт-диска, чтобы включить воспроизведение от внешнего устройства.

Если система не найдет внешний источник сигнала, на дисплее появится надпись (Нет внешнего источника сигнала).

Примечание:

Если загружены оба проигрывателя CD и DVD, но внешнее устройство не подключено, то система будет переключаться между проигрывателем CD и DVD.

Сообщение о подключении внешнего источника сигнала не будет появляться на дисплее.

Для получения более подробной информации см. следующий параграф ниже в этой главе:

- Подключение портативных аудиоустройств

Для перехода от воспроизведения сигнала от портативного устройства к воспроизведению компакт-диска нажмите на клавишу

Портативное аудиоустройство продолжит воспроизведение. Для остановки воспроизведения вам необходимо воспользоваться органами управления портативным устройством.

Нажмите на кнопку **△** (расположенную рядом с загрузочной щелью) для выгрузки диска.

Вы услышите звуковой сигнал.

На дисплее появится сообщение (Выгрузка диска).

После частичной выгрузки диска, на дисплее появится надпись (Выньте компакт-диск).

Если не вынуть диск из проигрывателя в течение определенного времени, то проигрыватель вновь автоматически загрузит диск.

Если диск не выгружается, нажмите на кнопку **△** (расположенную рядом с загрузочной щелью) и удерживайте ее в течение, по крайней мере, пяти секунд, чтобы принудительно выгрузить диск.

Ваша аудиосистема позволяет подключать внешний источник аудиосигнала.

Вы можете подключить к аудиосистеме автомобиля портативные аудиоустройства, такие как проигрыватель MP3, iPod, PDA, портативный компьютер (с микрофонным выходом) или проигрыватель аудиокассет, чтобы прослушивать музыку через штатные громкоговорители аудиосистемы автомобиля.

Не подключайте наушники к входному разъему для внешнего источника сигнала.

Водителю настоятельно рекомендуется подключать любые внешние источники сигнала только тогда, когда селектор автоматической коробки передач находится в положении (Стоянка).

Соедините проводом со штекером диаметром 3,5 мм выход портативного аудиоустройства со входным разъемом, расположенным на панели аудиосистемы.

После подключения внешнего устройства нажмите на кнопку , чтобы включить сигнал от внешнего устройства через штатные громкоговорители аудиосистемы автомобиля.

При подключении портативных аудиоустройств рекомендуется включать их от собственного источника питания.

Ваш автомобиль может быть оборудован задним разъемом для подключения дополнительного источника сигнала.

Для получения подробной информации обратитесь к отдельному руководству по эксплуатации развлекательной системы для пассажиров задних сидений.

Для увеличения громкости звука вращайте ручку  по часовой стрелке, для уменьшения громкости вращайте ее против часовой стрелки.

Возможно, вам придется воспользоваться регулировкой громкости, имеющейся у портативного аудиоустройства, чтобы добиться желаемой громкости.

Для достижения оптимального качества звука, используйте максимальную громкость звука, имеющуюся у портативного аудиоустройства.

---

Чтобы вернуться к режиму работы радиоприемника, снова нажмите на кнопку

Портативное аудиоустройство продолжит воспроизведение. Для остановки воспроизведения вам необходимо воспользоваться органами управления портативным устройством.

Для перехода от воспроизведения сигнала от портативного устройства к воспроизведению компакт-диска нажмите на клавишу

Вновь нажмите на кнопку для поиска внешнего источника сигнала.

Если система не найдет внешний источник сигнала, на дисплее появится надпись (Нет внешнего источника сигнала).

**Примечание:**

Если загружены оба проигрывателя CD и DVD, но внешнее устройство не подключено, то система будет переключаться между проигрывателем CD и DVD.

Сообщение о подключении внешнего источника сигнала не будет появляться на дисплее.

Использовать чистящие компакт-диски для очистки линзы проигрывателя CD не рекомендуется. Использование чистящих компакт-дисков может привести к загрязнению оптической линзы вашего проигрывателя CD.

Обращайтесь с дисками бережно. Храните диски в их оригинальных или иных защитных футлярах вне зоны попадания прямых лучей солнца. При загрязнении поверхности диска, смочите чистую мягкую ткань слабым раствором нейтрального моющего средства и протрите диск, начиная от центра и двигаясь к краям.

При обращении с дисками не касайтесь рабочей поверхности дисков. Берите диски за оба края, или за центральное отверстие и внешний край.

Система защиты от кражи включается автоматически, и не требует никакого дополнительного программирования.

При выключении зажигания система активируется автоматически.

Если ваша аудиосистема будет установлена на какой-либо иной автомобиль, то на дисплее появится надпись

Ваша аудиосистема не будет работать в том случае, если она будет украдена.

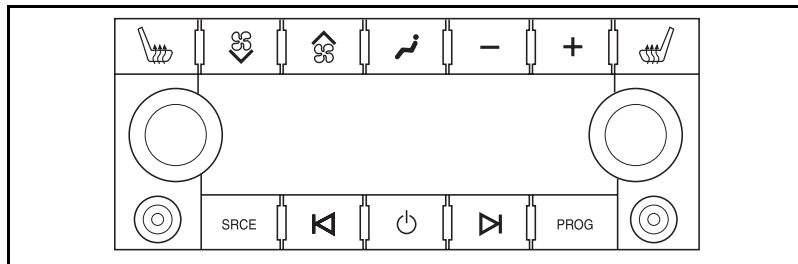

Данная система предназначена только для использования пассажирами, сидящими на задних сиденьях.

Эта система позволяет задним пассажирам выбирать и управлять имеющимися источниками аудиосигнала (радиоприемник AM-FM, проигрыватель компакт-дисков, проигрыватель DVD или внешний источник сигнала, при наличии).

Для некоторых моделей аудиосистем пассажиры, сидящие на задних сиденьях, могут управлять только теми источниками аудиосигнала, которые не используют водитель и передний пассажир.

Органы управления аудиосистемой, которыми пользуются водитель и передний пассажир, всегда имеют приоритет перед теми органами управления, которыми пользуются пассажиры, сидящие на задних сиденьях.

Например, если водитель и передний пассажир слушают радиоприемник в диапазоне AM или FM, то органы управления аудиосистемы для задних пассажиров не позволяют переключать частотные диапазоны или настраиваться на другие радиостанции.

Звуковое сопровождение можно прослушивать через проводные наушники (не входят в комплект), или через штатные громкоговорители аудиосистемы вашего автомобиля.

Если ваш автомобиль оборудован развлекательной системой для задних пассажиров (дополнительное оборудование), то вы также можете прослушивать звуковое сопровождение при помощи беспроводных наушников.



Для получения подробной информации обратитесь к отдельному руководству по эксплуатации развлекательной системы для пассажиров задних сидений.

Система позволяет использовать до двух комплектов проводных наушников.

При включении звука аудиосистемы для задних пассажиров через наушники, задние громкоговорители автомобиля отключаются.

Аудиосистемой для задних пассажиров можно пользоваться даже тогда, когда основная аудиосистема выключена.

Для включения аудиосистемы для задних пассажиров нажмите на кнопку . Для выключения системы нажмите на эту ручку еще раз.

Когда система включена, на дисплее передней аудиосистемы появляется условное обозначение наушников.

Левая ручка позволяет регулировать громкость звука в левых проводных наушниках, а правая ручка позволяет регулировать громкость звука в правых проводных наушниках.

Для увеличения или уменьшения громкости звука вращайте ручку регулировки громкости.

Нажимайте кнопку , чтобы выбрать один из имеющихся источников аудиосигнала:

- Радиоприемник
- Проигрыватель компакт-дисков (при наличии)
- CD-чейнджер (при наличии)
- Проигрыватель DVD (при наличии)
- Передний внешний источник сигнала (при наличии)
- Задний внешний источник сигнала (при наличии)

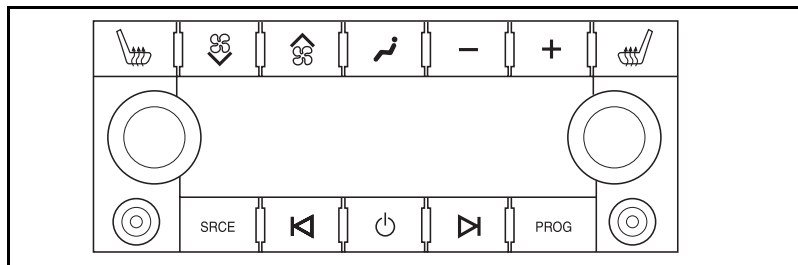

Ваш автомобиль оснащен разъемом для подключения внешнего источника сигнала к передней аудиосистеме и может быть оснащен разъемом для подключения внешнего источника сигнала к аудиосистеме для задних пассажиров.

Чтобы прослушивать звук от портативного устройства, подключите это устройство к вспомогательному входу системы и включите устройство.

Затем, при необходимости, нажмите кнопку для выбора внешнего источника сигнала.

Для получения более подробной информации см. следующие параграфы ранее в этой главе:

- Выбор источника сигнала
- Подключение портативных аудиоустройств

Если вы нажмете на клавишу  $\llcorner$ , то радиоприемник найдет следующую радиостанцию, работающую на более низкой частоте, и остановится на ней.

При воспроизведении CD или аудио-DVD, нажмите эту кнопку, чтобы вернуться к началу текущей или предыдущей записи или альбома.

Если с момента начала текущей записи или главы прошло менее 10 секунд, проигрыватель перейдет к предыдущей записи. Если с начала записи прошло более 10 секунд, то система начнет повторное воспроизведение текущей записи/главы.

Если вы нажмете на клавишу  $\triangleright$ , то радиоприемник найдет следующую радиостанцию, работающую на более высокой частоте, и остановится на ней.

Для настройки радиоприемника на конкретную рабочую частоту, нажмите и удерживайте кнопку  $\triangleright$  или  $\llcorner$  до тех пор, пока дисплей не начнет мигать.

Затем нажимайте левую или правую кнопки поиска для уменьшения или увеличения рабочей частоты на один шаг.

Если в течение нескольких секунд вы не нажмете ни на одну кнопку, дисплей перестанет мигать и покажет текущую радиостанцию.

При воспроизведении CD или DVD нажмите на кнопку , чтобы перейти к следующей записи или главе.

Эта функция может не работать, если пассажиры, сидящие на передних и задних сиденьях, выбрали один и тот же источник сигнала.

Если ваш автомобиль оснащен развлекательной системой для задних пассажиров, эту кнопку можно использовать для навигации по меню DVD.

Для получения подробной информации обратитесь к отдельному руководству по эксплуатации развлекательной системы для пассажиров задних сидений.

Если в качестве источника звука для аудиосистемы для задних пассажиров выбран радиоприемник, то при нажатии на кнопку  вы можете прослушивать те радиостанции, которые были предварительно настроены при помощи кнопок предварительной настройки основной аудиосистемы.

Если основная аудиосистема воспроизводит компакт-диск, нажмите эту кнопку, чтобы вернуться к началу диска CD или аудио-DVD.

Если воспроизводятся компакт-диски, находящиеся в CD-чейнджере, то при нажатии на эту кнопку начнется воспроизведение следующего компакт-диска.

Эта функция может не работать, если пассажиры, сидящие на передних и задних сиденьях, выбрали один и тот же источник сигнала.

Если ваш автомобиль оснащен развлекательной системой для задних пассажиров, эту кнопку можно использовать для навигации по меню DVD.

Для получения подробной информации обратитесь к отдельному руководству по эксплуатации развлекательной системы для пассажиров задних сидений.

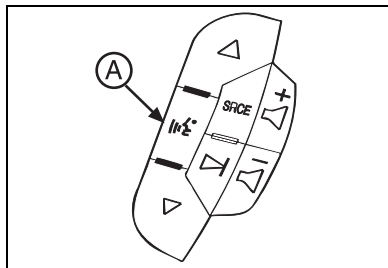

## **АУДИОСИСТЕМОЙ, РАСПОЛОЖЕННЫЕ НА РУЛЕВОМ КОЛЕСЕ (ДОПОЛНИТЕЛЬНОЕ ОБОРУДОВАНИЕ)**

Некоторые автомобили могут быть оборудованы кнопками управления аудиосистемой, расположенными на рулевом колесе.

Для временного отключения звука в громкоговорителях нажмите на кнопку **A**. Если задние пассажиры слушают музыку в наушниках, звук в наушниках не будет отключен.

Чтобы вновь включить звук, нажмите на эту кнопку еще раз.

Если ваш автомобиль оборудован навигационной системой, то кнопка **A** управляет функцией распознавания голосовых команд. Для информации о пользовании этой системой, обратитесь к отдельному руководству по эксплуатации навигационной системы.

Нажмите на верхнюю или нижнюю стрелку для быстрого перехода к следующей или предыдущей предварительно настроенной радиостанции, или для перехода к следующей или предыдущей записи при прослушивании CD или DVD.

Нажмите на кнопку **A**, чтобы выбрать один из имеющихся источников звука:

- Радиоприемник AM
- Диапазон частот FM1
- Диапазон частот FM2
- Проигрыватель компакт-дисков (при наличии)
- CD-чейнджер (при наличии)
- Проигрыватель DVD (при наличии)

- Передний внешний источник сигнала (при наличии)
- Задний внешний источник сигнала (при наличии)

Для увеличения громкости нажимайте кнопку "+"



---

**НАВИГАЦИОННАЯ  
СИСТЕМА  
(ДОПОЛНИТЕЛЬНОЕ  
ОБОРУДОВАНИЕ)**



## Приборы и органы управления

---

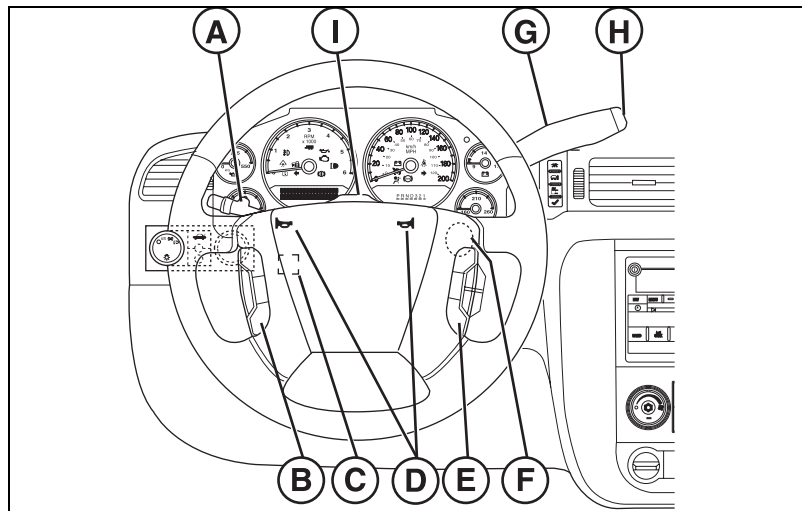

А

**ОРГАНЫ УПРАВЛЕНИЯ,  
УСТАНОВЛЕННЫЕ  
НА РУЛЕВОМ КОЛЕСЕ  
И РУЛЕВОЙ КОЛОНКЕ**

В

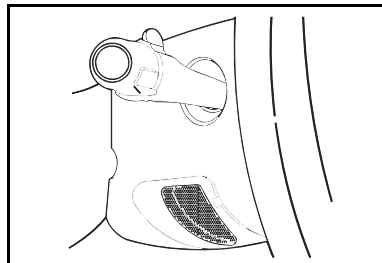

Не используйте



С

## Приборы и органы управления

---

ⓓ

см. главу 3 «Начало движения и рекомендации по вождению автомобиля».

ⓕ

Для включения или выключения режима буксировки/движения с нагрузкой нажмите и отпустите кнопку ⓗ.

См. параграф «Режим буксировки/движения с нагрузкой» в разделе «Буксировка прицепа» в главе 3.

ⓑ

Для получения более подробной информации о рычаге селектора автоматической коробки передач ⓐ см. главу 3, «Начало движения и рекомендации по вождению автомобиля».

Если вы нажмете на кнопку выключателя аварийной световой сигнализации ⓓ, то начнут мигать передние и задние указатели поворота. Этот выключатель работает независимо от положения ключа в замке зажигания, и даже когда ключ вынут из замка зажигания. Для выключения аварийной световой сигнализации нажмите на выключатель еще раз. Когда включена аварийная световая сигнализация, рычаг включения указателей поворота не работает.



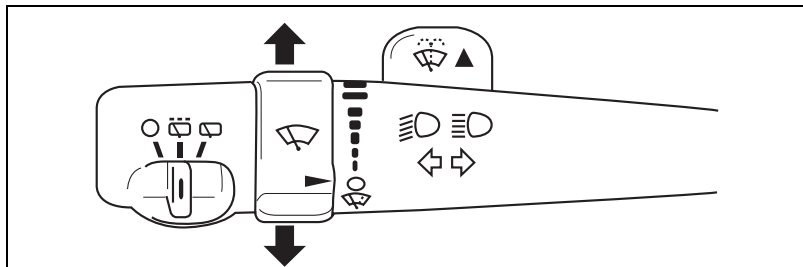

## **МНОГОФУНКЦИОНАЛЬНЫЙ РЫЧАГ**

включенным на протяжении более чем 1,2 км, то прозвучит сигнал гонга, и на дисплее информационного центра водителя появится сообщение (Включен сигнал поворота), напоминающий вам о необходимости выключить указатель поворота. Если вы хотите, чтобы указатель поворота продолжал работать, то выключите его и снова включите.

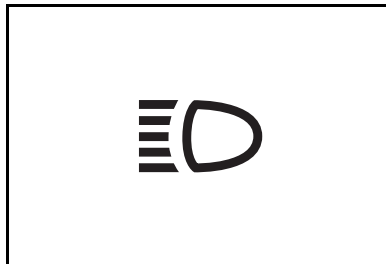

Вы можете подавать сигналы другим водителям миганием фар дальнего света.

Для этого потяните на себя многофункциональный рычаг.

Затем отпустите рычаг.

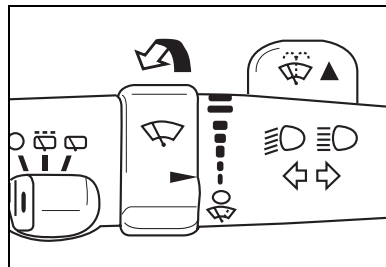

Когда фары включены и многофункциональный рычаг находится в центральном положении, включен ближний свет фар.

Для переключения с ближнего света на дальний нажмите на рычаг, расположенный на рулевой колонке, от себя. Чтобы снова переключить фары с дальнего света на ближний, потяните рычаг на себя. При включении дальнего света фар на приборной панели загорается соответствующий индикатор.

Чтобы не повредить ленту щётки и не перегрузить электродвигатель стеклоочистителя, перед его включением очистите ленту щётки ото льда или снега.

Для включения стеклоочистителя поверните кольцевой выключатель на многофункциональном рычаге.

Чтобы щетки стеклоочистителя сделали только один взмах, поверните кольцевой выключатель в положение «морозящий дождь» .

Чтобы щетки стеклоочистителя сделали несколько взмахов, удерживайте кольцевой переключатель в этом положении.

Для включения режима постоянной работы стеклоочистителя поставьте кольцевой переключатель в одно из двух верхних положений, в зависимости от желаемой частоты работы стеклоочистителя.

При слабом дожде или снеге можно использовать режим прерывистой работы стеклоочистителя. Поверните кольцевой выключатель в одно из положений прерывистой работы с требуемым периодом задержки между рабочими циклами. Чем ближе метка на кольцевом переключателе находится к верхней части многофункционального рычага, тем короче будет период задержки.

Для выключения стеклоочистителя поверните регулятор в положение "Выключено"  . Электрическая цепь стеклоочистителей защищена автоматическим прерывателем и плавким предохранителем. При электрической перегрузке стеклоочиститель автоматически выключается и не включится до тех пор, пока его электродвигатель не остынет. С течением времени щетки очистителя изнашиваются и не обеспечивают должной очистки ветрового стекла, что снижает переднюю обзорность. Сильно изношенные щетки стеклоочистителя необходимо заменить.

Датчик дождя установлен на ветровом стекле рядом с зеркалом заднего вида.

Этот датчик следит за количеством осадков на ветровом стекле и, при необходимости, автоматически включает стеклоочиститель.

Стеклоочиститель, изменяющий частоту взмахов щеток в зависимости от интенсивности осадков, включается путем поворота кольцевого выключателя в положение, соответствующее одному из пяти уровней чувствительности, указанных на многофункциональном рычаге. Для установки минимальной чувствительности вращайте кольцевой регулятор на себя, для установки максимальной чувствительности вращайте регулятор от себя.

Стеклоочиститель будет автоматически работать в прерывистом режиме или в постоянном режиме с низкой или высокой частотой, в зависимости от выбранной чувствительности и от количества осадков на ветровом стекле.

Для того чтобы отменить автоматический режим работы и управлять стеклоочистителем вручную, переведите рычаг вверх в положение постоянной работы с низкой или высокой частотой.

Во избежание повреждения стеклоочистителей, обязательно отключите их перед въездом на автомойку.

Режим очистителя "моросящий дождь" и омыватель ветрового стекла работают в обычном режиме. Датчик дождя не влияет на их функционирование.

Фары вашего автомобиля включатся автоматически, если датчик дождя включит стеклоочистители, когда переключатель наружного освещения находится в положении (Автоматический режим).

Фары автоматически выключатся, если будет выключен автоматический режим управления фарами или если будут выключены стеклоочистители.

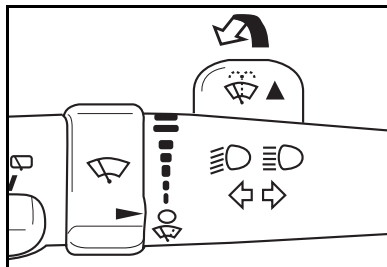

В верхней части multifункционального рычага расположен выступ с условным обозначением омывателя ветрового стекла. Для подачи струи омывающей жидкости на ветровое стекло, нажмите на выступ и отпустите его. Одновременно включится стеклоочиститель, который затем останавливается в исходном положении или возвращается к ранее заданному режиму работы.

 В морозную погоду не включайте омыватель до тех пор, пока ветровое стекло достаточно не прогреется, в противном случае оно может обледенеть и ухудшить видимость дороги.

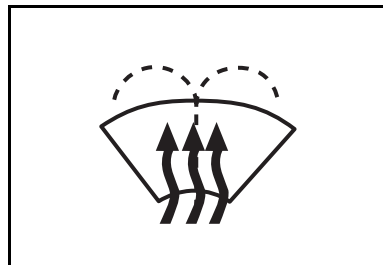

**Электроподогрев жидкости  
стеклоомывателя (дополнительное  
оборудование)**

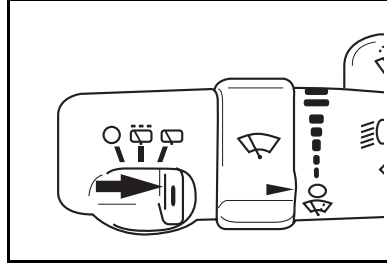

# Приборы и органы управления

---

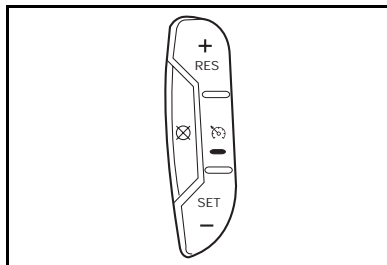

**КРУИЗ-КОНТРОЛЬ**

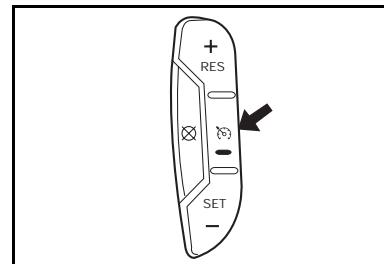

**Включение системы круиз-контроля**



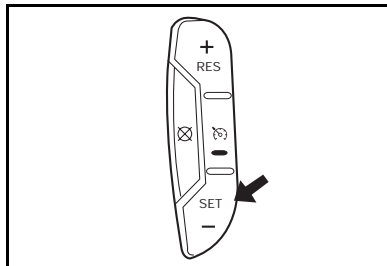

SET

**Выключение системы круиз-контроля**

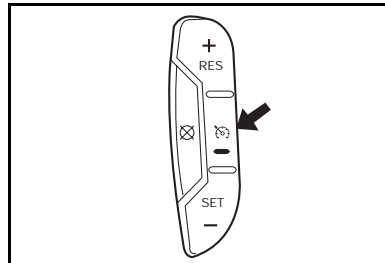

## Приборы и органы управления

---

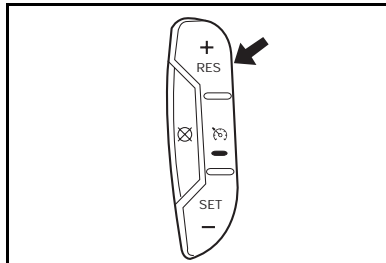

**Восстановление заданной скорости движения**

**не удерживайте ее нажатой**

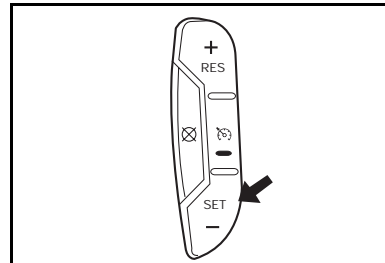

**Увеличение заданной скорости движения**

**SET**



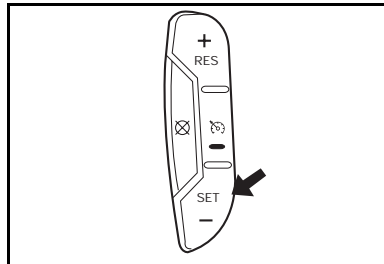
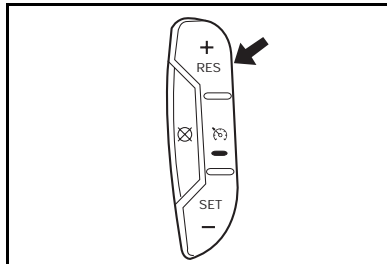

Уменьшение заданной скорости движения

SET

Обгон другого автомобиля при включенной системе круиз-контроля

# Приборы и органы управления

---

Пользование системой круиз-  
контроля в холмистой местности

## ЗЕРКАЛА

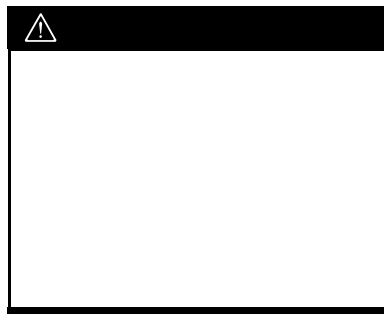

**НАРУЖНЫЕ ЗЕРКАЛА,  
СКЛАДЫВАЮЩИЕСЯ ВРУЧНУЮ  
(ДОПОЛНИТЕЛЬНОЕ  
ОБОРУДОВАНИЕ)**

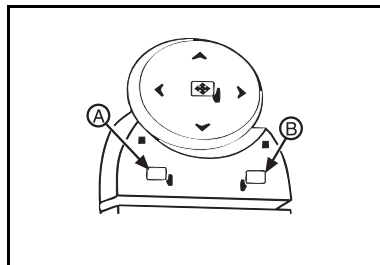

**НАРУЖНЫЕ ЗЕРКАЛА ЗАДНЕГО ВИДА  
С ЭЛЕКТРИЧЕСКОЙ РЕГУЛИРОВКОЙ**



## Приборы и органы управления

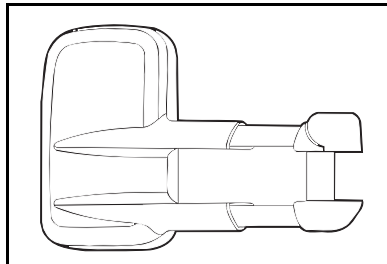

**НАРУЖНЫЕ ЗЕРКАЛА ЗАДНЕГО ВИДА  
ДЛЯ БУКСИРОВКИ ПРИЦЕПА  
(ДОПОЛНИТЕЛЬНОЕ  
ОБОРУДОВАНИЕ)**

### **НАРУЖНЫЕ ЗЕРКАЛА ЗАДНЕГО ВИДА С ЭЛЕКТРОБОГРЕВОМ**

информации см. пункт «Электрообогреватель заднего стекла» в разделе «Система отопления и кондиционирования воздуха» ранее в данной главе.

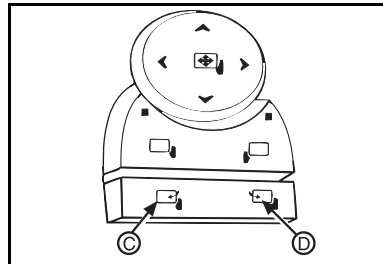

### **ЭЛЕКТРОПРИВОД СКЛАДЫВАНИЯ НАРУЖНЫХ ЗЕРКАЛ (ДОПОЛНИТЕЛЬНОЕ ОБОРУДОВАНИЕ)**

Ваш автомобиль может быть оборудован электроприводом складывания наружных зеркал заднего вида. Чтобы предотвратить поломку зеркал на мойке или при парковке на узкой улице, их нужно складывать к кузову автомобиля.

Чтобы сложить зеркала, нажмите на кнопку **D**, расположенную на подлокотнике двери водителя.

Для того чтобы вернуть зеркала в их нормальное положение, нажмите на кнопку **С**.

Не складывайте и не раскладывайте зеркала вручную.

В противном случае механизм складывания зеркал отсоединится.

При этом зеркало может дрожать при движении и смещаться из установленного положения.

Если электропривод складывания зеркала отсоединится, его необходимо подключить вновь.

Для восстановления работы механизма складывания необходимо сложить и разложить зеркала при помощи электропривода.

## **ЗАПОМИНАНИЕ РЕГУЛИРОВОК СИДЕНИЙ, ЗЕРКАЛ ЗАДНЕГО ВИДА И ПОЛОЖЕНИЯ ПЕДАЛЕЙ (ДОПОЛНИТЕЛЬНОЕ ОБОРУДОВАНИЕ)**

Эта функция позволяет двум различным водителям (водитель номер **1** или водитель номер **2**) запоминать и вызывать из памяти индивидуальные регулировки положения сиденья водителя (включая регулировку наклона спинки и поясничной опоры), наружных зеркал заднего вида и регулируемых педалей управления.

Органы управления расположены на панели двери водителя.

Для получения более подробной информации см. параграф "Функция запоминания настроек" далее в этой главе.

## **НАКЛОН ЗЕРКАЛА ЗАДНЕГО ВИДА ДЛЯ ОБЗОРА ОБОЧИНЫ (ДОПОЛНИТЕЛЬНОЕ ОБОРУДОВАНИЕ)**

Ваш автомобиль может быть оборудован этой функцией.

Если эта функция включена, то зеркало заднего вида со стороны пассажира и/или водителя наклоняется вниз при переключении рычага коробки передач в положение **R** (Задний ход), чтобы облегчить обзор обочины при параллельной парковке. При необходимости, вы можете дополнительно отрегулировать наклон зеркала с помощью электропривода.

Через несколько секунд после переключения рычага селектора передач из положения **R** (Задний ход) или после выключения зажигания, зеркала заднего вида автоматически вернуться в исходное положение.

Для включения или выключения этой функции используйте информационный центр водителя.

## Приборы и органы управления

---

Для более подробной информации см. следующие пункты в разделе «Информационный центр водителя» выше в этой главе:

- Персональные настройки функций
  - **PARK TILT MIRRORS** (Наклон зеркал при парковке)

***вида с положениями "день/  
ночь"***

**ПОЛОЖЕНИЙ «ДЕНЬ/НОЧЬ»  
(ДОПОЛНИТЕЛЬНОЕ  
ОБОРУДОВАНИЕ).**

**ВНУТРЕННЕЕ ЗЕРКАЛО ЗАДНЕГО  
ВИДА С АВТОМАТИЧЕСКИМ  
ПЕРЕКЛЮЧЕНИЕМ ПОЛОЖЕНИЙ  
«ДЕНЬ/НОЧЬ», КОМПАСОМ  
И УКАЗАТЕЛЕМ ТЕМПЕРАТУРЫ**



Указатель температуры наружного воздуха

Компас

⊕

⊕

⊕

NE

S

SW

E

N

SE

W

°F °C

NW

CAL



# Приборы и органы управления

---

Калибровка компаса

Магнитное склонение компаса

CAL

CAL

CAL



---

**УЛЬТРАЗВУКОВАЯ СИСТЕМА  
ПОМОЩИ ПРИ ПАРКОВКЕ  
(ДОПОЛНИТЕЛЬНОЕ  
ОБОРУДОВАНИЕ)**

Ⓞ Ⓕ

Ⓞ Ⓕ



# Приборы и органы управления

---

**ОКНА**

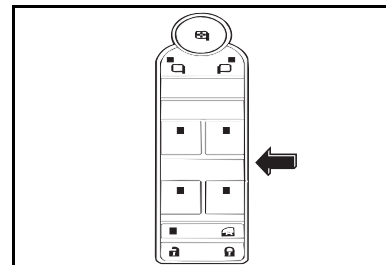
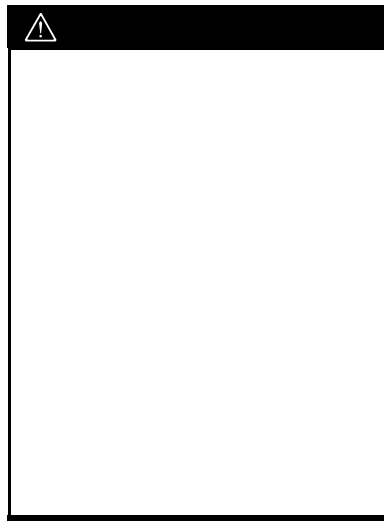
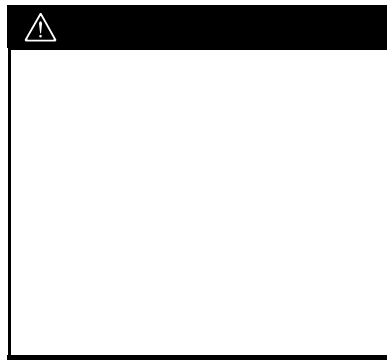

**стеклоподъемники**

**ON ACC**

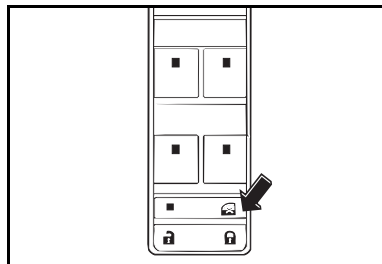

**Функция экспресс-опускания**

**Блокировка электрических  
стеклоподъемников**

## Приборы и органы управления

---

**ДВЕРИ**

**⚠ ПРЕДОСТЕРЕЖЕНИЕ**

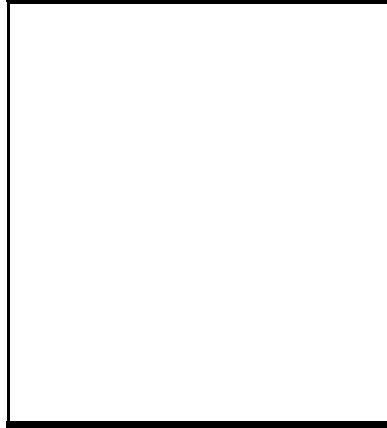

**⚠ ПРЕДОСТЕРЕЖЕНИЕ**

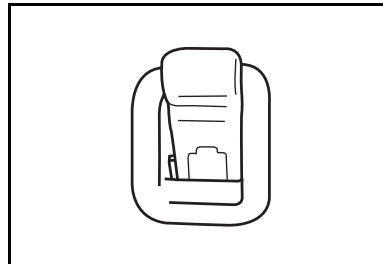
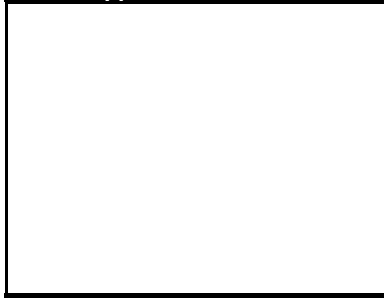

***Механические замки дверей***

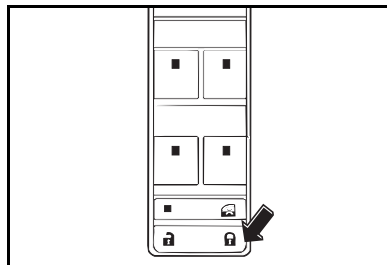

**Электрические замки дверей**

**СИСТЕМА ПРЕДОТВРАЩЕНИЯ  
ЗАПИРАНИЯ КЛЮЧА В АВТОМОБИЛЕ**

**ЗАПИРАНИЕ ДВЕРЕЙ С ЗАДЕРЖКОЙ**



**DELAY DOOR LOCK**

## Приборы и органы управления

---

### АВТОМАТИЧЕСКИЕ ПРОГРАММИРУЕМЫЕ ЗАМКИ ДВЕРЕЙ (ДОПОЛНИТЕЛЬНОЕ ОБОРУДОВАНИЕ)

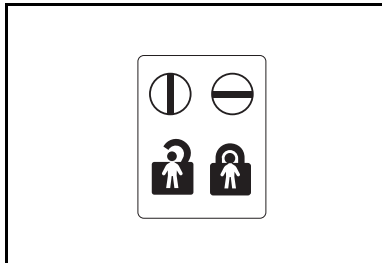

Для доступа к рычагам блокировки необходимо открыть задние двери.

Если активирована функция блокировки замков задних дверей, вы можете запереть и отпереть задние двери при помощи пульта дистанционного управления, кнопки центрального замка дверей на передней двери или путем поднятия кнопки фиксатора задней двери вручную. Однако двери могут быть открыты только снаружи автомобиля.

водителя» в главе 1.

Задние двери оборудованы блокираторами, которые предотвращают их открывание из салона пассажирами, в особенности, детьми.

Рычаги блокираторов задних дверей расположены на торце дверей.

Для активации этой функции при помощи ключа зажигания поверните блокиратор задней двери в горизонтальное положение, а затем закройте дверь. Чтобы открыть дверь, отпирите замок и откройте дверь снаружи.

Для деактивации этой функции при помощи ключа зажигания поверните блокиратор задней двери в вертикальное положение.

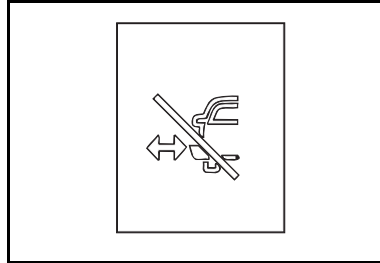

**Подножки с электроприводом  
(дополнительное  
оборудование)**

---

**ВНИМАНИЕ**

**ЗАДНЕЕ БАГАЖНОЕ  
ОТДЕЛЕНИЕ**



**REAR ACCESS OPEN**



P

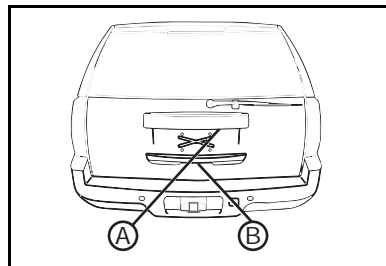

A

B

## Приборы и органы управления

---



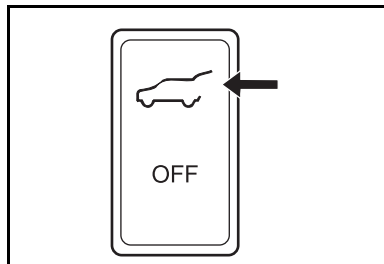

P

P



## Приборы и органы управления

---

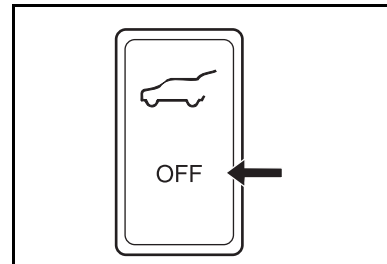
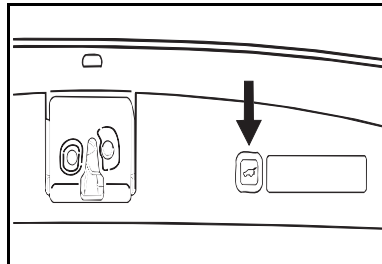

**Функция обнаружения препятствий**

**REAR ACCESS OPEN**

**REAR ACCESS OPEN**



# Приборы и органы управления

---

Функция защиты от заземления

Возможные неисправности систем

---

**ПЕТЛИ ДЛЯ КРЕПЛЕНИЯ ГРУЗА**

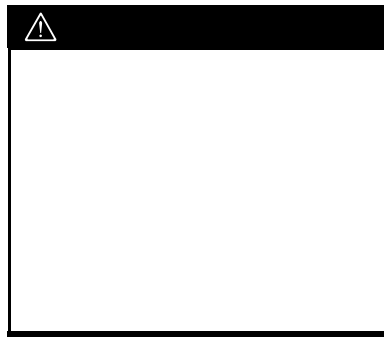

## **Приборы и органы управления**

---

**ПОТОЛОК И КРЫША**



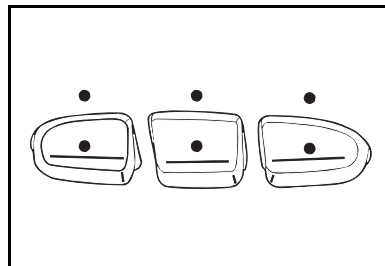

# Приборы и органы управления

---

ПРОГРАММИРОВАНИЕ ПЕРЕДАТЧИКА    Определение типа кода

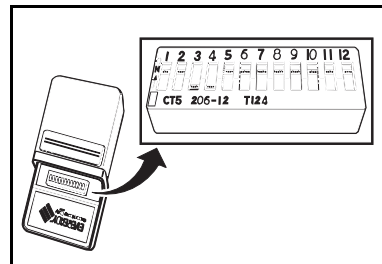

---

**ПЕРЕДАТЧИКИ С ФИКСИРОВАННЫМ  
КОДОМ**



## Приборы и органы управления

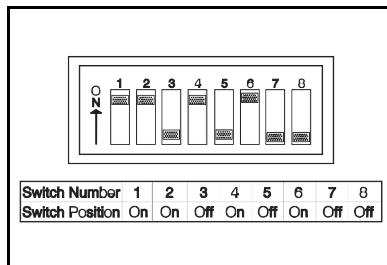

от 8 до 12 положений переключателей.

Запишите номера и положение для каждого переключателя.

Пример положений переключателей показан на иллюстрации выше.

Используйте следующую информацию для определения необходимого положения каждого переключателя.

- Если переключатель находится ближе к верху, напишите "левый" рядом с номером переключателя.

- Если переключатель находится посередине, напишите "средний" рядом с номером переключателя.
  - Если переключатель находится ближе к низу, напишите "правый" рядом с номером переключателя.
5. Одновременно нажмите и удерживайте все три кнопки универсального передатчика в течение примерно трех секунд, чтобы включить режим программирования.

Световой индикатор должен начать медленно мигать.

Примечание:

- При вводе положения переключателей вы должны затратить на всю процедуру не более двух с половиной минут. В противном случае вам придется начать всю процедуру заново.

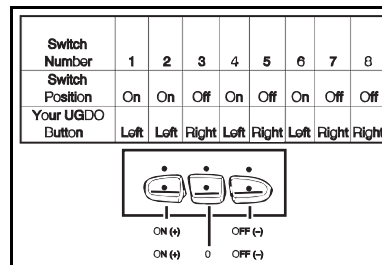

6. Введите положения переключателей.

Начните с переключателя **1**.

Используйте следующую информацию для программирования необходимого положения каждого переключателя.

- Если переключатель помечен как "левый", нажмите на левую кнопку.
- Если переключатель помечен как "средний", нажмите на среднюю кнопку.
- Если переключатель помечен как "правый", нажмите на правую кнопку.

Повторите эти шаги для каждого переключателя.

7. Для выхода из режима программирования одновременно нажмите и отпустите все три кнопки универсального передатчика.  
При этом должны загореться световые индикаторы.
8. Выберите, какую из трех кнопок вы хотите запрограммировать.
9. Нажмите и удерживайте желаемую кнопку универсального передатчика до тех пор, пока устройство не начнет двигаться.  
Световой индикатор должен начать медленно мигать.  
До начала движения может пройти до 55 секунд.

10. Когда устройство начнет двигаться, отпустите кнопку.  
Световой индикатор начнет часто мигать до тех пор, пока программирование не будет завершено.
  11. Нажмите и отпустите запрограммированную кнопку.  
Устройство должно сработать, подтверждая, что программирование выполнено успешно.
- Если вам необходимо запрограммировать другие кнопки, повторите описанные выше шаги.

## **ПЕРЕДАТЧИКИ С ПЛАВАЮЩИМ КОДОМ**

Перед началом программирования внимательно изучите всю процедуру.

1. Нажмите и удерживайте две крайние кнопки передатчика в течение примерно двух секунд, затем отпустите их.

## Приборы и органы управления

---

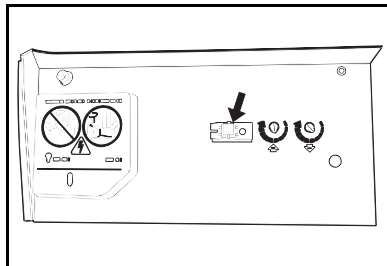

2. По возможности, попросите кого-нибудь помочь вам при выполнении этой процедуры.

Найдите «секретную» кнопку блока управления электроприводом двери гаража.

Обратитесь к инструкциям изготовителя для определения местонахождения этой кнопки.

Нажмите на кнопку.

3. Не позднее чем через 30 секунд нажмите и удерживайте нажатой программируемую кнопку универсального передатчика до тех пор, пока устройство не начнет работать.

Световой индикатор должен начать медленно мигать.

До начала движения может пройти до 20 секунд.

4. Когда устройство начнет двигаться, отпустите кнопку.

Индикатор системы будет мигать часто до тех пор, пока программирование не будет завершено.

5. Нажмите и отпустите запрограммированную кнопку.

Устройство должно сработать, подтверждая, что программирование выполнено успешно.

Если вам необходимо запрограммировать другие кнопки, повторите описанные выше шаги.

### **ИСПОЛЬЗОВАНИЕ УНИВЕРСАЛЬНОГО ПЕРЕДАТЧИКА**

Кратковременно нажмите требуемую кнопку универсального передатчика.

Загорится индикатор, подтверждающий передачу сигнала.

## **СТИРАНИЕ ПРОГРАММЫ КНОПОК УНИВЕРСАЛЬНОГО ПЕРЕДАТЧИКА**

Для стирания программ всех трех кнопок, нажмите и удерживайте две крайние кнопки передатчика в течение примерно 20 секунд, до тех пор, пока световой индикатор не начнет часто мигать.

Отпустите кнопки.

Коды всех трех кнопок теперь стерты.

## **ПЕРЕПРОГРАММИРОВАНИЕ УНИВЕРСАЛЬНОГО ПЕРЕДАТЧИКА**

Для настройки ранее запрограммированной кнопки для управления новым устройством, см. параграф "Программирование передатчика" ранее в этой главе.

Для защиты от ослепления лучами солнца наклоните солнцезащитный козырек вниз или вбок.

При необходимости вы также можете сдвинуть козырек по направляющей.

Потяните козырек на себя, отсоединив его от фиксатора. Козырек может сдвигаться по направляющей.

Когда вы сдвинете козырек вбок, мы можете также сдвинуть его вперед или назад.

## **КОСМЕТИЧЕСКИЕ ЗЕРКАЛЬЦА**

Косметические зеркальца расположены на солнцезащитных козырьках. Лампы, расположенные по обеим сторонам зеркальца, загораются при открывании крышки зеркальца, и гаснут при ее закрывании.

## Приборы и органы управления

---

**ВЕНТИЛЯЦИОННЫЙ ЛЮК В  
КРЫШЕ (ДОПОЛНИТЕЛЬНОЕ  
ОБОРУДОВАНИЕ)**

**ВНИМАНИЕ**

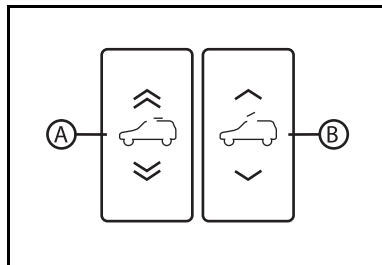

Ⓐ

Ⓑ

Ⓐ



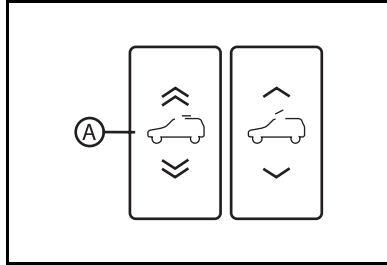

A

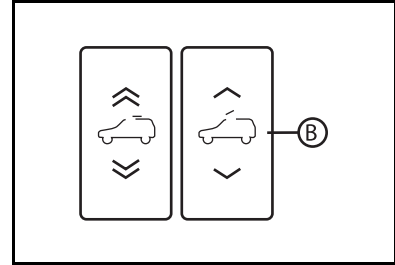

A

B



---

**БАГАЖНИК НА КРЫШЕ**

 **ПРЕДОСТЕРЕЖЕНИЕ**

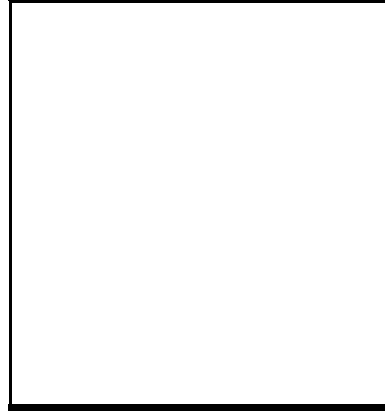

---

**ВНИМАНИЕ**

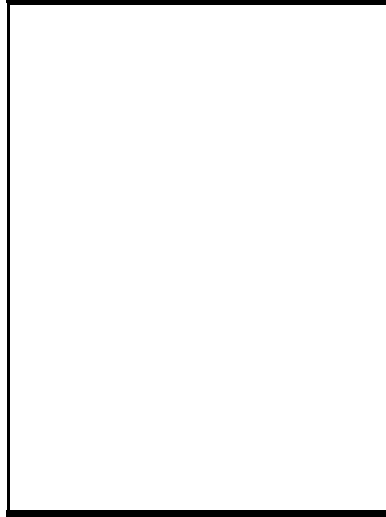

---

**Центральная консоль  
(дополнительное  
оборудование)**

---

**Подлокотник переднего сиденья (дополнительное оборудование)**

**Подлокотник заднего сиденья**

**Перчаточный ящик**

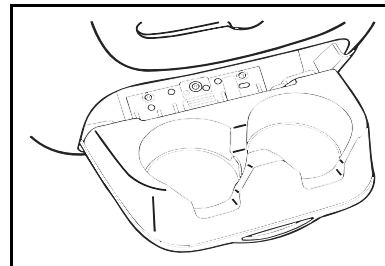

**Подстаканники**



---

**Хранение багажа в заднем  
багажном**

**Багажник на крыше**

**ВНИМАНИЕ**

**⚠ ПРЕДОСТЕРЕЖЕНИЕ**

---

**ВНИМАНИЕ**

--



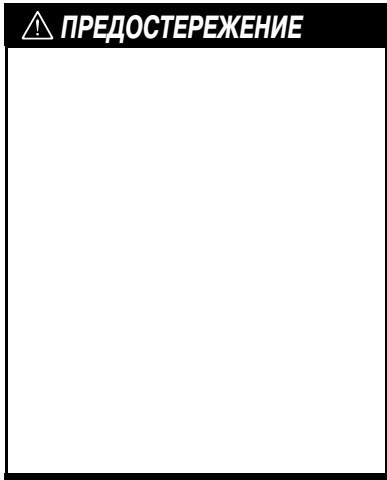



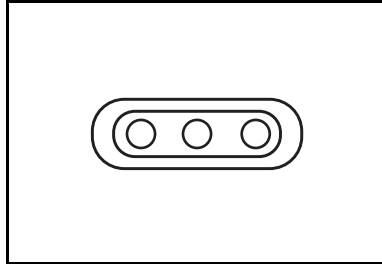

Дисплей системы, расположенный в салоне автомобиля рядом с правым задним окном, будет виден, если вы обернетесь через правое плечо.

Если скорость автомобиля меньше 8 км/ч и вы движетесь задним ходом, система включается автоматически. На дисплее системы загорятся три индикатора, оповещающие вас о работе системы.

При первом обнаружении препятствия раздастся звуковой сигнал.

Примечание:

Если автомобиль движется задним ходом со скоростью более 8 км/ч, начнет мигать красный индикатор на дисплее системы.

Пользуйтесь следующей таблицей для интерпретации сигналов дисплея и определения расстояния между автомобилем и препятствием.

Предупреждающие сигналы (Световые и звуковые)	Расстояние до объекта
• один оранжевый индикатор	от 1,0 м до 2,5 м
• два оранжевых индикатора	от 0,6 м до 1,0 м
• два оранжевых и один красный индикатор	от 0,3 м до 0,6 м
• два мигающих оранжевых и один мигающий красный индикатор	менее 0,3 м
• непрерывный звуковой сигнал в течение пяти секунд	

## Приборы и органы управления

---

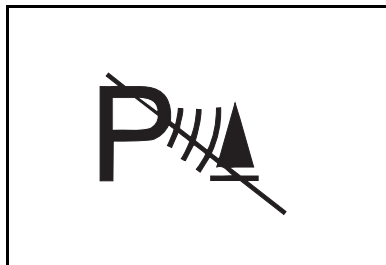

Для отключения системы помощи при парковке нажмите на кнопку, расположенную рядом с панелью управления аудиосистемы.

Для получения более подробной информации см. следующие параграфы:

- Блок переключателей на панели управления

Когда система включена и вы переведете селектор автоматической коробки передач в положение **R** (Задний ход), загорится световой индикатор.

Если вы отключите систему, на дисплее информационного центра водителя появится сообщение **PARK ASSIST OFF** (Система помощи при парковке отключена).

Для получения более подробной информации см. раздел «Сообщения информационного центра водителя» ниже в этой главе.

При выключении и повторном включении зажигания система вновь автоматически включается.

Если какие-либо условия временно не позволяют системе автоматически включиться, то при переводе селектора автоматической коробки передач в положение **R** (Задний ход) на дисплее системы загорится красный индикатор.

На дисплее информационного центра водителя появится следующее сообщение:

- **PARK ASSIST OFF** (Система помощи при парковке выключена)

Это сообщение может появиться при следующих условиях:

- Система отключена вручную.
- Стояночный тормоз не полностью опущен.
- Повреждены датчики системы или задний бампер.
- Автомобиль сцеплен с прицепом.
- На автомобиле установлено сцепное устройство для буксировки прицепа.
- К задней части автомобиля привязан велосипед или иной предмет.
- Какой-либо предмет выступает из проема двери багажного отделения.

- Система воспринимает вибрации от проезжающего рядом тяжелого автомобиля или от работающего тяжелого оборудования, например, сваебойного копра.

Красный индикатор будет гореть, и сообщение останется на дисплее информационного центра водителя до тех пор, пока условия не вернуться в норму.

Если вы попытаетесь включить систему помощи при парковке в то время, когда эта система временно отключена, индикатор в кнопке включения системы будет мигать в течение трех секунд, а затем останется гореть постоянно.

Если сообщение не исчезает с дисплея после того, как условия вернулись в норму, то необходимо проехать на автомобиле со скоростью не менее 25 км/ч.

Если после этого если красный индикатор продолжает гореть и на дисплее остается сообщение, это может означать возможную неисправность системы. Возможно, требуется очистить датчики.

Если после очистки задних датчиков системы и движения вперед со скоростью не менее 25 км/ч индикаторы на дисплее продолжают мигать красным светом, обратитесь к вашему дилеру для обслуживания или ремонта системы.

Для более подробной информации см. следующие пункты в разделе «Информационный центр водителя» выше в этой главе:

- Сообщения информационного центра водителя
- **SERVICE PARK ASSIST**  
(Неисправность системы помощи при парковке)

## Приборы и органы управления

### СИСТЕМА УПРАВЛЕНИЯ ЭЛЕКТРОПИТАНИЕМ

Эта система следит за температурой и состоянием зарядки аккумуляторной батареи автомобиля и автоматически регулирует напряжение в системе зарядки аккумуляторной батареи для повышения ее эффективности и удлинения срока службы.

Если ваш автомобиль оборудован аналоговым или цифровым вольтметром, вы можете заметить, что его показания "плавают". Это нормальное явление.

Если система определит возникновение неисправности, на дисплее информационного центра водителя появится предупреждающее сообщение.

На панели приборов также может загореться сигнализатор неисправности системы зарядки аккумуляторной батареи.

Для получения более подробной информации см. следующие параграфы ранее в этой главе:

- Вольтметр
- Сигнализатор неисправности системы зарядки аккумуляторной батареи
- Сообщения информационного центра водителя

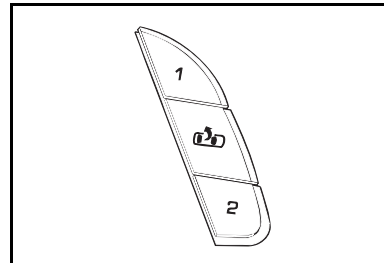

### ФУНКЦИЯ ЗАПОМИНАНИЯ РЕГУЛИРОВОК (ДОПОЛНИТЕЛЬНОЕ ОБОРУДОВАНИЕ)

Эта функция позволяет двум различным водителям (водитель номер 1 или водитель номер 2) запоминать и вызывать из памяти индивидуальные регулировки сиденья водителя (включая наклон спинки сиденья и положение поясничной опоры, при наличии), наружных зеркал заднего вида и регулируемых педалей (при наличии).

Органы управления расположены на панели двери водителя.

Для программирования функции запоминания:

1. Отрегулируйте положение сиденья водителя, наружных зеркал заднего вида и педалей тормоза и акселератора в соответствии со своими предпочтениями.
2. Нажмите и удерживайте нажатой одну из кнопок запоминания регулировок (**1** или **2**) до тех пор, пока вы не услышите двойной сигнал гонга, подтверждающий запоминание регулировок.

Теперь, когда рычаг селектора коробки автоматической передач находится в положении **P** (Стоянка) и вы нажмете на одну из кнопок памяти, **1** или **2**, то вы услышите удар гонга, и будут восстановлены ранее запомненные регулировки.

Вы можете прекратить восстановление ранее запомненных регулировок нажатием на любую из следующих кнопок:

- кнопка электрической регулировки сидений
- кнопка регулировки зеркал заднего вида
- кнопка памяти **1** или **2**
- кнопка регулировки педалей управления

Вы можете также использовать информационный центр водителя для того чтобы запрограммировать автоматическое восстановление запомненных настроек при нажатии кнопки отпирания дверей на пульте дистанционного управления.

Для более подробной информации см. следующие пункты в разделе «Информационный центр водителя» выше в этой главе:

- Персональные настройки функций  
- **MEMORY SEAT RECALL**  
(Восстановление запомненного положения сиденья)

Примечание:

Некоторые зеркала заднего вида и регулируемые педали могут не иметь функции запоминания регулировок.

## Приборы и органы управления

### Восстановление функции запоминания настроек

Если при перемещении сидений или регулируемых педалей в ранее запомненное положение они наткнутся на какое-либо препятствие, они прекратят дальнейшее движение.

Возможно, вам придется вновь настроить функцию запоминания настроек.

Для восстановления функции запоминания настроек:

1. Устраните препятствие.
2. Нажмите кнопку управления не реагирующей функции и удерживайте ее нажатой в течение двух секунд.

Например, если регулируемые педали не перемещаются в заранее запомненное положение, нажмите кнопку регулировки положения педалей и удерживайте ее нажатой две секунды.

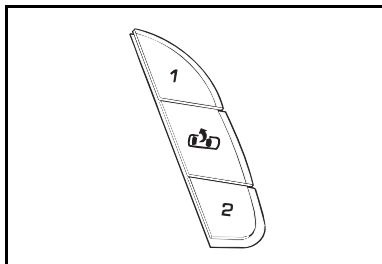

3. Нажмите соответствующую кнопку памяти (1 или 2).

Если запомненное положение не восстанавливается, ваш автомобиль нуждается в ремонте.

### Высадка из автомобиля:

Для облегчения посадки и высадки из автомобиля вы можете использовать кнопку высадки.

Если вы нажмете на кнопку высадки, когда рычаг селектора находится в положении **P** (Стоянка), сиденье переместится в положение для высадки.

Вы услышите одиночный звуковой сигнал.

Вы можете использовать информационный центр водителя, чтобы запрограммировать вызов из памяти удобного положения сиденья водителя для высадки при вынимании ключа из замка зажигания.

Для более подробной информации см. следующие пункты в разделе «Информационный центр водителя» выше в этой главе:

- Персональные настройки функций
  - **EASY EXIT SEAT** (Автоматическое смещение сиденья для облегчения высадки из автомобиля)

## Глава 2 - Сиденья и удерживающие системы

<b>Регулировка сидений</b> .....	240	<b>Дополнительные удерживающие системы</b> .....	268
Ручная регулировка сидений .....	240	Преднатяжители ремней безопасности .....	269
Электрическая регулировка сидений .....	241	Подушки безопасности .....	269
Сиденья с электрообогревом .....	244	Сигнализатор неисправности подушек безопасности .....	275
Подголовники .....	245	Система определения присутствия переднего пассажира .....	275
Центральное переднее сиденье .....	246	Детские удерживающие системы .....	283
Сиденья второго ряда .....	246	Крепления для детских кресел с нижними фиксаторами и верхней стропой .....	289
Сиденья третьего ряда .....	253		
<b>Ремни безопасности</b> .....	258		
Трехточечные ремни безопасности .....	259		
Поясной ремень безопасности .....	264		
Удлинение ремня безопасности .....	266		
Замена ремней безопасности .....	266		
Пользование ремнями безопасности во время беременности .....	267		
Сигнализатор не пристегнутого ремня безопасности .....	267		
Сигнализатор не пристегнутого ремня безопасности пассажира .....	268		

## Сиденья и удерживающие системы

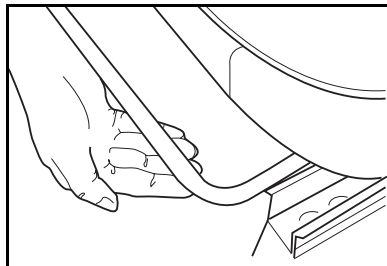

### РЕГУЛИРОВКА СИДЕНИЙ

Потяните вверх рычаг, расположенный под передним сиденьем, и передвиньте сиденье в желаемое положение.

Отпустите рычаг и убедитесь, что сиденье надежно зафиксировано.

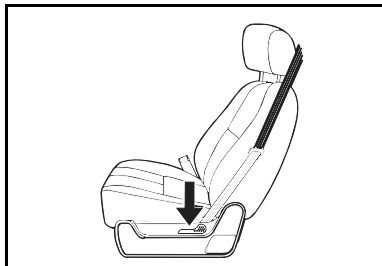

### РУЧНАЯ РЕГУЛИРОВКА НАКЛОНА СПИНКИ ПЕРЕДНЕГО СИДЕНЬЯ (ПРИ НАЛИЧИИ)

Поднимите рычаг, расположенный с внешней стороны подушки сиденья, и отрегулируйте наклон спинки сиденья по своему усмотрению. Отпустите рычаг для фиксации спинки сиденья в заданном положении.

Чтобы установить спинку сиденья в вертикальное положение, потяните рычаг вверх и не оказывайте давления на спинку сиденья.

Подержайте спинку сиденья вперед и назад, чтобы убедиться, что она надежно зафиксирована.



Если спинка сиденья не зафиксирована, то во время аварии или резкой остановки она может наклониться вперед. При этом вы или другие люди можете получить травмы. Обязательно нажмите на спинку сиденья, чтобы убедиться в том, что она зафиксировалась.



Если при движении автомобиля спинка сиденья сильно наклонена назад, человек, который находится на этом сиденье, подвергает себя опасности. Даже если вы пристегнетесь ремнями безопасности, они не смогут выполнить свою защитную функцию, если спинка сиденья сильно наклонена назад.



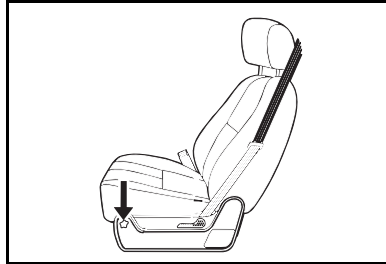

### **РУЧНАЯ РЕГУЛИРОВКА ПОЯСНИЧНОЙ ОПОРЫ (ДОПОЛНИТЕЛЬНОЕ ОБОРУДОВАНИЕ)**

Вращайте ручку вперед, чтобы увеличить поясничную опору, или назад, чтобы уменьшить ее.

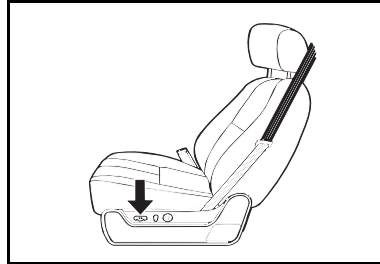

Кнопки управления электрической регулировкой сидений находятся на внешней стороне подушек передних сидений.

Воздействуя на переднюю часть горизонтального выключателя, можно поднимать или опускать переднюю часть подушки сиденья.

Воздействуя на заднюю часть горизонтального выключателя, можно поднимать или опускать заднюю часть подушки сиденья.

Для подъема или опускания всего сиденья передвиньте весь выключатель вверх или вниз.

Сдвиньте переключатель вперед или назад, чтобы сдвинуть сиденье вперед или назад.

## Сиденья и удерживающие системы

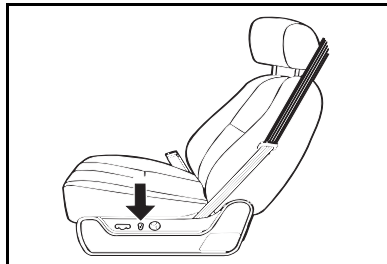

### **ЭЛЕКТРИЧЕСКАЯ РЕГУЛИРОВКА НАКЛОНА СПИНКИ ПЕРЕДНЕГО СИДЕНЬЯ (ДОПОЛНИТЕЛЬНОЕ ОБОРУДОВАНИЕ)**

Для регулировки наклона спинки сиденья нажмите на верхнюю часть вертикального регулятора вперед или назад.

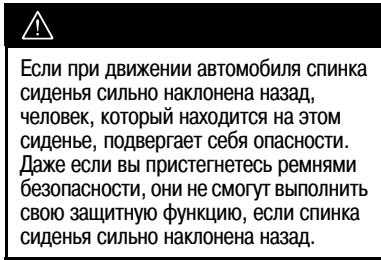

Если при движении автомобиля спинка сиденья сильно наклонена назад, человек, который находится на этом сиденье, подвергает себя опасности. Даже если вы пристегнетесь ремнями безопасности, они не смогут выполнить свою защитную функцию, если спинка сиденья сильно наклонена назад.

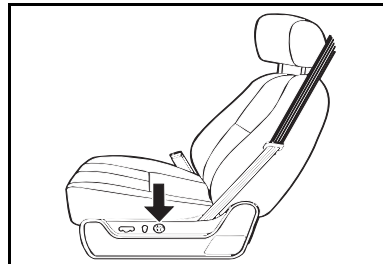

### **ЭЛЕКТРИЧЕСКАЯ РЕГУЛИРОВКА ПОЯСНИЧНОЙ ОПОРЫ (ДОПОЛНИТЕЛЬНОЕ ОБОРУДОВАНИЕ)**

Ваш автомобиль может быть оборудован этой системой.

Регуляторы поясничной опоры находятся на внешней стороне подушек передних сидений.

Для перемещения поясничной опоры вверх нажмите и удерживайте верхнюю часть регулятора.

Для перемещения поясничной опоры вниз нажмите и удерживайте нижнюю часть регулятора.

Когда поясничная опора достигнет желаемого положения, отпустите регулятор.

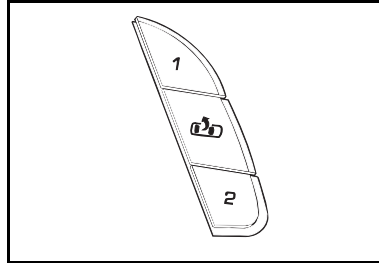

### **ЗАПОМИНАНИЕ РЕГУЛИРОВОК СИДЕНИЙ, ЗЕРКАЛ ЗАДНЕГО ВИДА И ПОЛОЖЕНИЯ ПЕДАЛЕЙ (ДОПОЛНИТЕЛЬНОЕ ОБОРУДОВАНИЕ)**

Эта функция позволяет двум различным водителям (водитель номер 1 или водитель номер 2) запоминать и вызывать из памяти индивидуальные регулировки сиденья водителя (включая наклон спинки сиденья и положение поясничной опоры, при наличии), наружных зеркал заднего вида и регулируемых педалей (при наличии).

Органы управления расположены на панели двери водителя.

Для получения более подробной информации см. раздел "Функция запоминания регулировок" в Главе 1.



## Сиденья и удерживающие системы

Система электрообогрева сидений функционирует только при работающем двигателе.

### **Передние сиденья с электрообогревом (дополнительное оборудование)**

По заказу ваш автомобиль может быть оборудован сиденьями с электрообогревом.

Кнопки управления расположены на панели обивки каждой передней двери.

- Нажмите на кнопку , если вы хотите включить только обогрев спинки сиденья.
- Нажмите на кнопку , если вы хотите включить обогрев подушки и спинки сиденья.

При этом должен загореться светодиод, расположенный в кнопке.

Последовательно нажимая на кнопку, вы можете выбрать высокую, среднюю или низкую интенсивность обогрева.

Индикаторы, расположенные рядом с условным обозначением обогрева сидений, покажут выбранную интенсивность обогрева.

- 3 индикатора (высокая интенсивность обогрева)
- 2 индикатора (средняя интенсивность обогрева)
- 1 индикатор (низкая интенсивность обогрева)

Для выключения этого режима вновь нажмите на эту кнопку.

Система электрообогрева сидений автоматически выключается через 10 секунд после выключения зажигания.

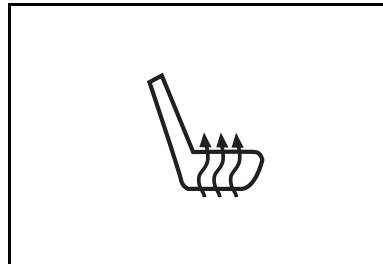

### **Сиденья второго ряда с электрообогревом (дополнительное оборудование)**

Органы управления электрообогревом находятся на панели управления аудиосистемы для задних пассажиров.

Последовательно нажимайте на кнопку  для включения или выключения электрообогрева сиденья, а также для выбора высокой, средней или низкой интенсивности обогрева.

При включении этой функции на дисплее появится соответствующий значок.

Световой индикатор, расположенный рядом с условным обозначением электрообогрева сидений, покажет выбранную интенсивность обогрева.

- 3 индикатора (высокая интенсивность обогрева)
- 2 индикатора (средняя интенсивность обогрева)
- 1 индикатор (низкая интенсивность обогрева)

Для выключения этой функции вновь нажмите на эту кнопку.

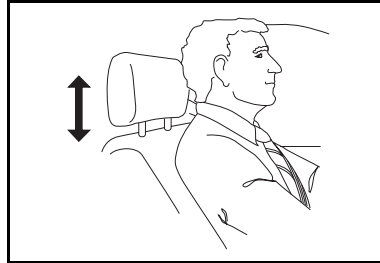

Подголовники передних сидений и сидений второго ряда являются регулируемыми.

Чтобы поднять подголовник, потяните его вверх.

Верхняя часть подголовника должна располагаться как можно ближе к вашей голове.

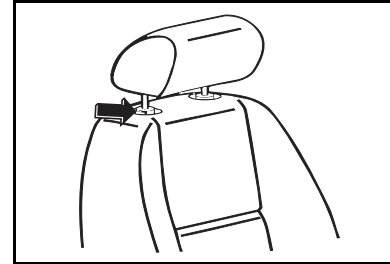

При поднятии подголовника переднего сиденья или сиденья второго ряда, он фиксируется в этом положении. Для регулировки подголовника по высоте нажмите на кнопку фиксатора, расположенную на верхней части спинки сиденья.

Переместите подголовник вверх или вниз.

После регулировки положения подголовника подергайте его вверх-вниз, чтобы убедиться в его надежной фиксации.

## Сиденья и удерживающие системы

---

Ваш автомобиль может быть оборудован центральным передним сиденьем (с поясным ремнем безопасности), которое можно также трансформировать в складывающийся подлокотник или отделение для мелкого багажа.

Не используйте центральное сиденье для размещения пассажира, когда подлокотник сложен вниз.

Для получения более подробной информации см. параграф «Размещение мелкого багажа» в Главе 1.

Во втором ряду сидений вашего автомобиля может быть установлено разделенное сиденье диванного типа или два отдельных ковшеобразных сиденья.

Сиденье второго ряда может складываться, что позволяет увеличивать объем грузового отделения.

Сиденья второго ряда наклоняются вперед для облегчения доступа к сиденьям третьего ряда.

Для получения более подробной информации см. следующий параграф ниже в этой главе:

- Положение сиденья для облегчения посадки

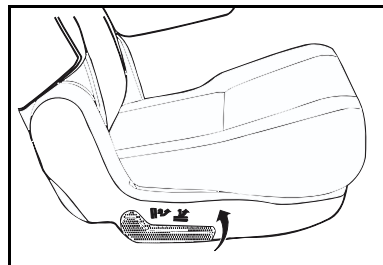

### **РУЧНАЯ РЕГУЛИРОВКА НАКЛОНА СПИНКИ (ТОЛЬКО КОВШЕОБРАЗНЫЕ СИДЕНЬЯ)**

Для регулировки наклона спинки сиденья наклонитесь вперед, чтобы снять давление со спинки сиденья, и потяните рычаг вверх до упора. Затем откиньтесь назад и надавите на спинку сиденья, чтобы наклонить ее в желаемое положение. Отпустите рычаг для фиксации спинки сиденья в заданном положении.

Чтобы установить спинку сиденья в вертикальное положение, потяните рычаг вверх и не оказывайте давления на спинку сиденья.

Подергайте спинку сиденья вперед и назад, чтобы убедиться, что она надежно зафиксирована.



Если спинка сиденья не зафиксирована, то во время аварии или резкой остановки она может наклониться вперед. Это опасно для пассажира, сидящего на этом сиденье. Обязательно нажмите на спинку сиденья, чтобы убедиться в том, что она зафиксировалась.



Если при движении автомобиля спинка сиденья сильно наклонена назад, человек, который находится на этом сиденье, подвергает себя опасности. Даже если вы пристегнетесь ремнями безопасности, они не смогут выполнить свою защитную функцию, если спинка сиденья сильно наклонена назад.

### **СКЛАДЫВАЮЩИЕСЯ СИДЕНЬЯ ВТОРОГО РЯДА**

Сиденья второго ряда могут быть сложены для увеличения вместимости багажного отделения.

Прежде чем складывать сиденье, убедитесь в отсутствии каких-либо предметов под ним или перед ним.

### **Ручное складывание и наклон сидений (Дополнительное оборудование)**

Если ваш автомобиль оборудован этой системой, то рычаг отпущения фиксаторов сиденья расположен на внешней стороне спинки сиденья.

1. Уберите с сиденья все посторонние предметы.

Если складывать сиденье при застегнутом ремне безопасности, можно повредить сиденье или ремень безопасности.

Прежде чем складывать сиденье, отстегните ремни безопасности и уберите их.

## Сиденья и удерживающие системы

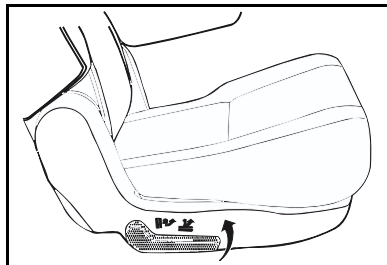

2. Поднимите рычаг и сложите спинку сиденья вперед.

При складывании спинки сиденья образуется ровное загрузочное пространство.

Возможно, вам понадобится сдвинуть переднее сиденье вперед или поднять спинку переднего сиденья в вертикальное положение, чтобы сложить спинку сиденья.



3. Вновь поднимите рычаг, чтобы освободить задний фиксатор сиденья, и наклоните сиденье вперед.

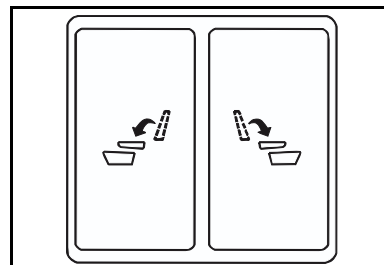

### Электропривод складывания и наклона сидений (Дополнительное оборудование)

Если ваш автомобиль оборудован этой системой, то органы управления расположены на потолочной консоли.

Кнопка отпущения фиксатора сиденья работает только в том случае, когда селектор автоматической коробки передач находится в положении **P** (Стоянка).

1. Уберите с сиденья все посторонние предметы.





Не нажимайте на кнопку отпускания фиксатора, когда на сиденье сидит пассажир.

В противном случае это может привести к серьезным травмам или к повреждению автомобиля.

Если складывать сиденье при застегнутом ремне безопасности, можно повредить сиденье или ремень безопасности.

Прежде чем складывать сиденье, отстегните ремни безопасности и уберите их.

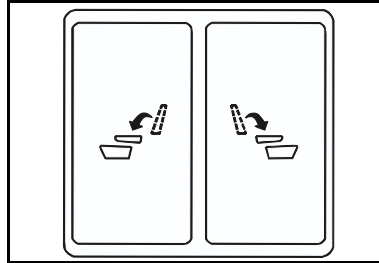

2. Нажмите на кнопку один раз, чтобы сложить спинку сиденья вниз. После короткой задержки сиденье наклонится вперед.

### Раскладывание сиденья

Чтобы разложить заднее сиденье, потяните его вниз до фиксации.

Спинку сиденья нельзя поднять в вертикальное положение, если сиденье не зафиксировано в полу должным образом.

Чтобы поднять спинку сиденья, поднимите ее и нажмите назад до фиксации.

Подергайте спинку сиденья вперед и назад, чтобы убедиться, что она надежно зафиксирована.



Если спинка сиденья не зафиксирована, то во время аварии или резкой остановки она может наклониться вперед. При этом вы или другие люди можете получить травмы. Обязательно нажмите на спинку сиденья, чтобы убедиться в том, что она зафиксировалась.

## Сиденья и удерживающие системы

---

Убедитесь в том, что ремни безопасности пропущены должным образом и не перекручены.



Перекрученный, неверно закреплённый или плохо уложенный ремень безопасности не может обеспечить необходимую защиту при аварии. После поднятия спинки заднего сиденья на место обязательно убедитесь в том, что ремни безопасности не перекручены, хорошо закреплены и правильно уложены.

### **ПОЛОЖЕНИЕ СИДЕНЬЯ ДЛЯ ОБЛЕГНЕНИЯ ПОСАДКИ (ДОПОЛНИТЕЛЬНОЕ ОБОРУДОВАНИЕ)**

Сиденья второго ряда можно наклонить вперед. Используйте эту возможность для посадки и высадки с третьего ряда сидений.

Прежде чем складывать сиденье, убедитесь в отсутствии каких-либо предметов под ним или перед ним.

Уберите с сиденья все посторонние предметы.

Если складывать сиденье при застегнутом ремне безопасности, можно повредить сиденье или ремень безопасности.

Прежде чем складывать сиденье, отстегните ремни безопасности и уберите их.

### **Ручное перемещение сиденья для облегчения посадки/высадки (Дополнительное оборудование)**

Для доступа к сиденьям третьего ряда:

- Сложите сиденье и наклоните его вперед.

Для получения более подробной информации см. следующие параграфы ранее в этой главе:

- Складывающиеся сиденья второго ряда
  - Ручное складывание и наклон сидений (Дополнительное оборудование)

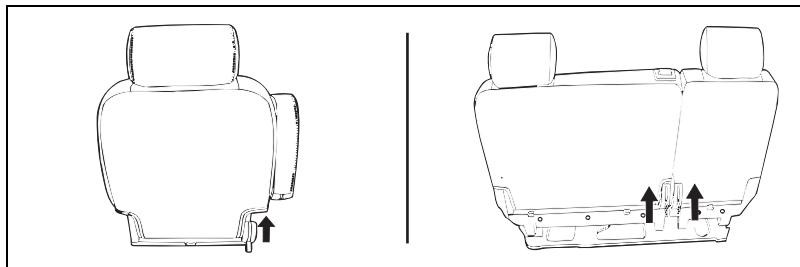

Для высадки с сиденья третьего ряда:

1. Поднимите рычаг и сложите спинку сиденья вперед.  
Рычаг находится на внутренней стороне спинки сиденья.

2. Вновь потяните рычаг вверх, чтобы освободить фиксатор сиденья, и наклоните сиденье вперед.
3. Верните сиденье в исходное положение.



Не разрешайте пассажирам сидеть на сиденьях третьего ряда при сложенных вперед сиденьях второго ряда.

Пассажиры могут получить травмы.

После возвращения сиденья в исходное положение убедитесь в его надежной фиксации.

## Сиденья и удерживающие системы

4. Подержайте спинку сиденья вперед и назад, чтобы убедиться, что она надежно зафиксирована.



Если спинка сиденья не зафиксирована, то во время аварии или резкой остановки она может наклониться вперед. При этом вы или другие люди можете получить травмы. Обязательно нажмите на спинку сиденья, чтобы убедиться в том, что она зафиксировалась.

### Электропривод смещения сиденья для облегчения посадки/высадки (Дополнительное оборудование)

Для посадки или высадки с сиденья третьего ряда:

Нажмите на кнопку, расположенную на панели за задней дверью, чтобы сложить и наклонить вперед сиденье второго ряда.

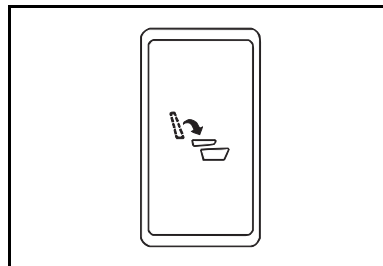

Эта функция работает только тогда, когда селектор автоматической коробки передач находится в положении **P** (Стоянка).

1. Прежде чем складывать сиденье, обязательно убедитесь в отсутствии каких-либо предметов под ним или перед ним.  
Уберите с сиденья все посторонние предметы.
2. Нажмите на кнопку один раз, чтобы сложить спинку сиденья вниз.  
После короткой задержки сиденье наклонится вперед.

Если складывать сиденье при застегнутом ремне безопасности, можно повредить сиденье или ремень безопасности.

Прежде чем складывать сиденье, отстегните ремни безопасности и уберите их.

3. Верните сиденье в исходное положение.



Не разрешайте пассажирам сидеть на местах третьего ряда при сложенных вперед сиденьях второго ряда.

Пассажиры могут получить травмы.

После возвращения сиденья в исходное положение убедитесь в его надежной фиксации.

4. Подержайте спинку сиденья вперед и назад, чтобы убедиться, что она надежно зафиксирована.



Если спинка сиденья не зафиксирована, то во время аварии или резкой остановки она может наклониться вперед. При этом вы или другие люди можете получить травмы. Обязательно нажмите на спинку сиденья, чтобы убедиться в том, что она зафиксировалась.

Ваш автомобиль может быть оборудован третьим рядом сидений.

Вы можете сложить спинку заднего сиденья. Вы также можете сложить сиденье вперед или снять его для увеличения вместимости багажного отделения.

Для информации о доступе к сиденью третьего ряда см. "Положение сиденья для облегчения посадки" в разделе "Сиденья второго ряда" выше в этой главе.

## Сиденья и удерживающие системы

### СКЛАДЫВАНИЕ СПИНКИ СИДЕНИЙ ТРЕТЬЕГО РЯДА

Прежде чем складывать сиденье, убедитесь в отсутствии каких-либо предметов под ним или перед ним.

Уберите с сиденья все посторонние предметы.

1. Откройте дверь багажного отделения.

Если складывать сиденье при застегнутом ремне безопасности, можно повредить сиденье или ремень безопасности.

Прежде чем складывать сиденье, отстегните ремни безопасности и уберите их.

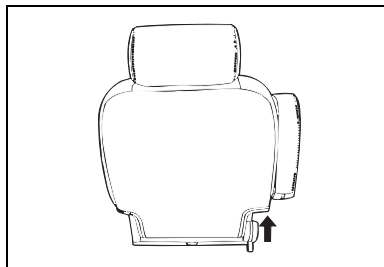

2. Потяните рычаг, расположенный с наружной стороны в нижней задней части спинки сиденья

Спинка сиденья сложится вперед.

### РАСКЛАДЫВАНИЕ СПИНКИ СИДЕНЬЯ

Чтобы вернуть сиденье в нормальное положение для перевозки пассажиров, откройте дверь багажного отделения.

Чтобы поднять спинку сиденья, поднимите ее и нажмите назад до фиксации.

Поддержайте спинку сиденья вперед и назад, чтобы убедиться, что она надежно зафиксирована.



Если спинка сиденья не зафиксирована, то во время аварии или резкой остановки она может наклониться вперед. При этом вы или другие люди можете получить травмы. Обязательно нажмите на спинку сиденья, чтобы убедиться в том, что она зафиксировалась.

### СКЛАДЫВАНИЕ СИДЕНЬЯ ТРЕТЬЕГО РЯДА

Прежде чем складывать сиденье, убедитесь в отсутствии каких-либо предметов под ним или перед ним.

Если ваш автомобиль имеет двухместное сиденье третьего ряда, то уберите все предметы из подстаканников и отделений для мелкого багажа.

Уберите с сиденья все посторонние предметы.

Кроме того, убедитесь в том, что подголовники сидений полностью опущены.

Если складывать сиденье при застегнутом ремне безопасности, можно повредить сиденье или ремень безопасности.

Прежде чем складывать сиденье, отстегните ремни безопасности и уберите их.

1. Откройте дверь багажного отделения.
2. Убедитесь в том, что подголовники сидений полностью опущены.  
См. параграф "Подголовники" выше в этой главе для получения более подробной информации.
3. Потяните рычаг, расположенный с наружной стороны в нижней задней части спинки сиденья

Спинка сиденья сложится вперед.

Напольный фиксатор сиденья невозможно освободить, если спинка сиденья не сложена.

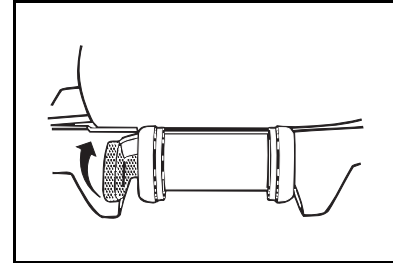

4. Зайдя с задней части автомобиля, потяните рычаг вверх, чтобы освободить фиксатор, крепящий сиденье к полу.  
Рычаг расположен на задней части сиденья, рядом с ручкой.
5. Поднимите заднюю часть сиденья и наклоняйте ее вперед до фиксации в сложенном положении.
6. Подергайте спинку сиденья вперед и назад, чтобы убедиться, что она надежно зафиксирована.

## Сиденья и удерживающие системы

---

### РАСКЛАДЫВАНИЕ СИДЕНЬИ ТРЕТЬЕГО РЯДА

Прежде чем раскладывать сиденье, убедитесь в отсутствии под ним каких-либо предметов, чтобы не зажать их.

Чтобы вернуть сиденье в нормальное положение:

1. Откройте дверь багажного отделения.
2. Находясь в задней части автомобиля, потяните рычаг, расположенный на задней части сиденья, рядом с ручкой.
3. Чтобы разложить заднее сиденье, потяните его вниз до фиксации.
4. Чтобы поднять спинку сиденья, поднимите ее и нажмите назад до фиксации.

Спинку сиденья нельзя поднять в вертикальное положение, если сиденье не зафиксировано в полу должным образом.



Если спинка сиденья не зафиксирована, то во время аварии или резкой остановки она может наклониться вперед. При этом вы или другие люди можете получить травмы. Обязательно нажмите на спинку сиденья, чтобы убедиться в том, что она зафиксировалась.

5. Подержайте спинку сиденья вперед и назад, чтобы убедиться, что она надежно зафиксирована.

### СЪЕМНОЕ ЗАДНЕЕ СИДЕНЬЕ

Для снятия сиденья третьего ряда:

1. Откройте дверь багажного отделения.
2. Потяните рычаг, расположенный с наружной стороны в нижней задней части спинки сиденья.

Спинка сиденья сложится вперед.

Сиденье нельзя снять, если спинка сиденья не сложена.



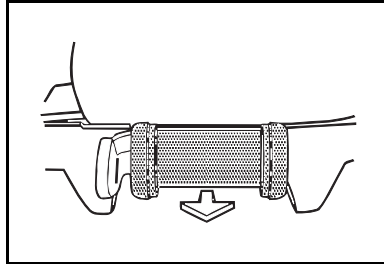

3. Чтобы освободить сиденье из напольного фиксатора, потяните назад за ручку, расположенную сзади сиденья.
4. Выкатите сиденье из автомобиля.  
На полу имеются направляющие для колесиков сиденья.

#### Для установки сиденья:

1. Откройте дверь багажного отделения.
2. Вставьте передние колесики крайнего сиденья в направляющие на полу.
3. Установите сиденье в нормальное положение и зафиксируйте его.  
Передние фиксаторы должны заблокироваться. Если фиксаторы не заблокировались, попробуйте поднять заднюю часть сиденья вверх.
4. Нажмите на заднюю часть сиденья, чтобы заблокировать задние фиксаторы.



Сиденье, не зафиксированное должным образом, может сдвинуться при резкой остановке или при столкновении. Пассажиры могут получить травмы. При установке сиденья на место обязательно убедитесь в его должной фиксации.

5. Установите спинку сиденья в вертикальное положение.

Спинку сиденья нельзя поднять в вертикальное положение, если сиденье не зафиксировано в полу должным образом.



Если спинка сиденья не зафиксирована, то во время аварии или резкой остановки она может наклониться вперед. При этом вы или другие люди можете получить травмы. Обязательно нажмите на спинку сиденья, чтобы убедиться в том, что она зафиксировалась.

## Сиденья и удерживающие системы

- После возвращения спинки сиденья в вертикальное положение, убедитесь в ее надежной фиксации.
- Установите ремни безопасности в их исходное положение, чтобы пассажиры, сидящие на задних сиденьях, могли ими пользоваться.



Перекрученный, неверно закреплённый или плохо уложенный ремень безопасности не может обеспечить необходимую защиту при аварии. Пассажир, пользующийся этим ремнем безопасности, может получить серьезные травмы. После того как вы подняли спинку заднего сиденья, обязательно убедитесь в том, что ремни безопасности не перекручены, хорошо закреплены и правильно уложены.

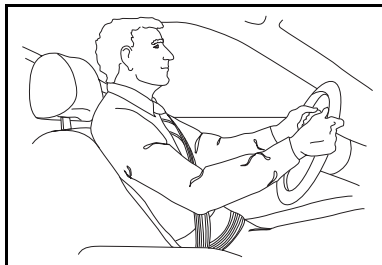

### РЕМНИ БЕЗОПАСНОСТИ



Не допускайте, чтобы кто-либо из ваших пассажиров ехал с не пристегнутым или неправильно отрегулированным ремнем безопасности. Если в момент аварии водитель или пассажиры не будут пристегнуты ремнями безопасности, они могут получить серьезные травмы или даже погибнуть. В то же время при аналогичной аварии можно вообще не получить травм, если пристегиваться ремнями безопасности. Всегда пристегивайтесь ремнем безопасности и следите за тем, чтобы ваши пассажиры также пристегивались ремнями безопасности, которые должны быть правильно отрегулированы.



Чрезвычайно опасно находиться в багажном отделении автомобиля во время движения. Люди, находящиеся в багажном отделении, при столкновении подвергаются гораздо более высокому риску получить тяжелые и даже смертельные травмы. Обязательно убедитесь в том, что каждый пассажир, находящийся в вашем автомобиле, занимает свое место, и должным образом пристегнул ремень безопасности.

Прежде чем закрыть дверь, убедитесь, что лямка ремня безопасности не высовывается наружу. В противном случае, это может привести к повреждению ремня безопасности или кузова автомобиля.

Информация о ремнях безопасности, изложенная в этом разделе, рассчитана на взрослых пассажиров, а также подростков и детей старшего возраста, которые уже слишком большие, чтобы пользоваться детскими автомобильными креслами и дополнительными подушками.

Если дети недостаточно большие, чтобы пользоваться ремнями безопасности, они должны перевозиться в подходящих для их возраста и массы детских креслах. См. параграф "Детские удерживающие системы" далее в этой главе.



Каждым ремнем безопасности может пристегиваться только один пассажир. Не позволяйте двум детям пристегиваться одним ремнем безопасности.

Все сиденья вашего автомобиля оснащены трехточечными (поясными/плечевыми) ремнями безопасности, за исключением центрального переднего сиденья, которое оснащено поясным ремнем безопасности.

Для получения более подробной информации см. параграф "Поясной ремень безопасности" далее в этой главе.

Трехточечный ремень безопасности должен быть правильно пристегнут и отрегулирован, как описано ниже.

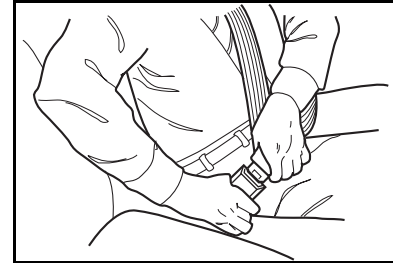

Для пристегивания ремня безопасности:

1. Отрегулируйте положение сиденья и сядьте прямо.
2. Возьмитесь за пластину замка ремня.
3. Опоящите себя ремнем. Не допускайте перекручивания ремня.

При слишком резком рывке плечевую лямку ремня может заклинить. В этом случае медленно отпустите ремень, а затем более плавно вытяните его.

## Сиденья и удерживающие системы

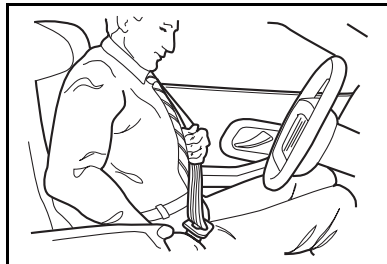

4. Вставьте скобу ремня в замок, до щелчка. Убедитесь, что кнопка фиксатора ремня направлена вверх или наружу.

Потяните за скобу ремня, чтобы убедиться в надежной фиксации.



Вы можете получить серьезные травмы, если пристегнуть ремень к замку, не предназначенному для него. Всегда пристегивайте ремень к замку, расположенному к вам ближе всех.

При наличии подлокотника убедитесь в том, что ремень безопасности проходит под ним.

Если ремень безопасности будет проходить поверх подлокотника (дополнительное оборудование), то во время столкновения поясная лямка ремня может оказать значительное давление на живот, а не на гораздо более прочные тазовые кости.

5. Если ваш ремень безопасности имеет регулятор высоты плечевой лямки, воспользуйтесь им.

Для получения более подробной информации см. следующий параграф ниже в этой главе:

- Регулятор высоты плечевой лямки ремня безопасности
- Направляющие скобы плечевой лямки ремня безопасности



Неправильная регулировка высоты плечевой лямки ремня может привести к снижению эффективности защиты пассажира при столкновении.

6. Потяните за плечевую лямку ремня, чтобы отрегулировать натяжение его поясной лямки.

Для пассажиров небольшого роста, возможно, потребуется пропустить швы на поясной лямке ремня через прорезь пластины замка, чтобы должным образом затянуть ремень.

Ремни безопасности блокируются при резкой остановке автомобиля или при столкновении.

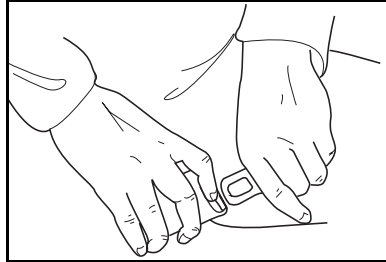

Для отстегивания ремня безопасности:

- Нажмите на кнопку замка.

При полном вытягивании плечевой лямки некоторых трехточечных ремней безопасности активируется функция фиксации детской удерживающей системы. При этом ремень нельзя будет больше вытянуть до тех пор, пока он не будет полностью смотан на инерционную катушку.

Ваш автомобиль оборудован системой определения присутствия переднего пассажира. При активации функции фиксации детского автомобильного кресла может отключиться фронтальная подушка переднего пассажира. Если это произошло непреднамеренно, дайте ремню полностью смотаться на инерционную катушку и начните сначала.

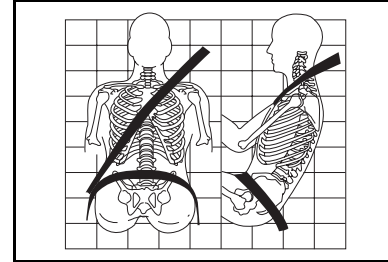

Трехточечный ремень безопасности должен быть правильно пристегнут и отрегулирован, как показано выше.



Регулируйте ремень безопасности так, чтобы он плотно прижимался к вашему телу. Запрещено пропускать плечевую лямку ремня под рукой или за спиной. Убедитесь, что ремень не перекручен.

Убедитесь в том, что ремень безопасности не перекручен, и никогда не пропускайте ремень безопасности поверх подлокотника (при наличии).

## Сиденья и удерживающие системы

Плечевая лямка ремня безопасности должна проходить через плечо и грудь. Эти части тела наиболее приспособлены к тому, чтобы выдерживать силу давления ремня.

Ремень безопасности не должен касаться лица или шеи.

Поясная лямка ремня должна быть затянута достаточно низко и плотно прижимать тазовые кости, слегка касаясь бедер. В случае аварии сила давления ремня будет приложена к прочным тазовым костям, и у вас будет меньше шансов выскользнуть из-под поясной лямки ремня. В противном случае, если вы начнете выскользывать из-под ремня, он будет с силой прижат к животу. Это может привести к серьезным и даже смертельным травмам.

### Регулятор высоты плечевой лямки ремня безопасности



Неправильная регулировка высоты плечевой лямки ремня может привести к снижению эффективности защиты пассажира при столкновении.

Ваш автомобиль оборудован регуляторами высоты плечевой лямки передних ремней безопасности.

При помощи этих регуляторов вы можете отрегулировать высоту плечевой лямки ремней безопасности передних сидений. Вам необходимо отрегулировать их таким образом, чтобы плечевая лямка ремня проходила через плечо, не касаясь шеи и лица.

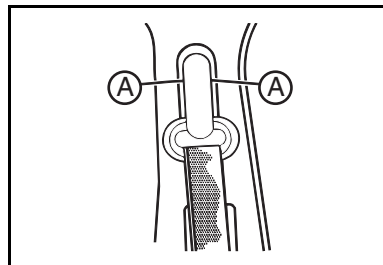

Для того чтобы переместить регулятор вниз, нажмите на кнопки фиксатора  и передвиньте регулятор вниз до необходимого положения.

Для того чтобы переместить регулятор вверх, просто нажмите на регулятор снизу вверх и передвиньте его до необходимого положения.

Чтобы убедиться в фиксации регулятора, попробуйте переместить его вниз, не нажимая на кнопки фиксатора.

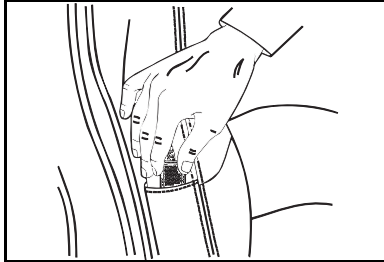

### Направляющие скобы плечевой лямки ремня безопасности

На вашем автомобиле могут быть установлены направляющие скобы плечевой лямки ремня безопасности, которые обеспечивают комфорт и лучшую фиксацию тела ремнями безопасности для взрослых, взрослых небольшого роста и подростков. Принцип действия этих скоб заключается в том, что они отодвигают плечевую лямку ремня безопасности от шеи и головы пассажира.

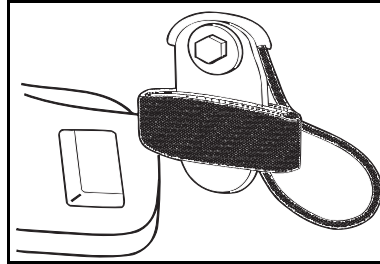

Для каждого крайнего заднего пассажирского сиденья имеется одна направляющая.

Для установки направляющих скоб плечевой лямки ремня безопасности:

1. Выньте направляющую скобу из фиксатора или из кармана на боковой поверхности спинки сиденья.

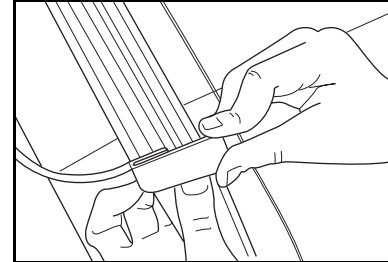

2. Наденьте направляющую скобу на ремень безопасности, вставив кромки ремня в прорези направляющей скобы.

## Сиденья и удерживающие системы

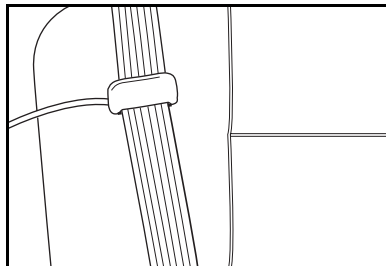

3. Убедитесь, что ремень не перекручен, что эластичный корд находится под ремнем, и что направляющая скоба находится в верхнем положении.



Убедитесь в том, что плечевая лямка ремня безопасности проходит посередине плеча и груди.

Пользование неправильно отрегулированным ремнем безопасности может привести к серьезным травмам.

Для снятия направляющих скоб плечевой лямки ремня безопасности:

1. Сожмите края ремня безопасности и выньте ремень из направляющей.
2. Когда вы не пользуетесь направляющей скобой, закрепляйте ее в предусмотренном для этого зажиме или кармане.



Вы можете получить серьезные травмы, если пристегнуть ремень к замку, не предназначенному для него. Всегда пристегивайте ремень к замку, ближайшему к вам.

При наличии подлокотника убедитесь в том, что ремень безопасности проходит под ним.

Если ремень безопасности будет проходить поверх подлокотника (дополнительное оборудование), то во время столкновения поясная лямка ремня может оказать значительное давление на живот, а не на гораздо более прочные тазовые кости.



Если ваш автомобиль оборудован передним сиденьем диванного типа, то на центральном сиденье может располагаться пассажир.

Центральное переднее сиденье оснащено поясным ремнем безопасности, который не имеет инерционной катушки.

Для правильного пользования этим ремнем безопасности следуйте изложенным ниже инструкциям.

1. Потяните за пластину ремня, чтобы вытянуть его.

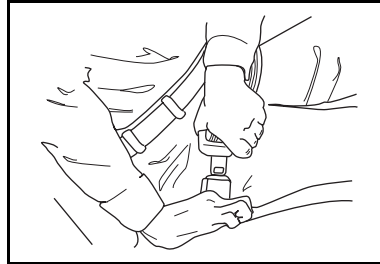

2. Вставьте скобу ремня в замок, до щелчка. Убедитесь, что кнопка отстегивания ремня направлена вверх или вперед.  
Потяните за скобу ремня, чтобы убедиться в надежной фиксации.

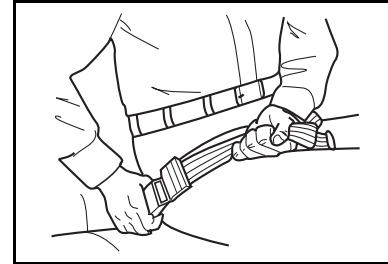

3. Чтобы затянуть ремень, удерживайте пластину и потяните лямку, чтобы выбрать слабинку.

Чтобы отстегнуть ремень, нажмите на кнопку замка.

## Сиденья и удерживающие системы

---

Если длины ремня безопасности не хватает, чтобы опоясать ваше тело, обратитесь к вашему дилеру, чтобы заказать удлинитель. При заказе удлинителя возьмите с собой самое толстое пальто или другую одежду, которую вы можете одевать при поездках на автомобиле, чтобы заказать удлинитель нужной длины.

Используйте удлинитель только для того сиденья, для которого он предназначен. Не позволяйте пользоваться вашим удлинителем лицу, для которого он не предназначен. Для пользования удлинителем достаточно пристегнуть его к обычному ремню безопасности.

Запрещается использовать удлинитель ремня безопасности для фиксации детских сидений.



При аварии удерживающие системы могут быть повреждены и не смогут обеспечить должной защиты в дальнейшем. Это может привести к серьезным увечьям или даже смерти при столкновении. Чтобы убедиться в том, что удерживающие системы функционируют должным образом после аварии, как можно скорее обратитесь на сервисную станцию для их проверки и, при необходимости, замены.

Если ваш автомобиль попал в аварию, при которой ремни безопасности могли растянуться, либо если ремень безопасности оборван или поврежден, его необходимо заменить. Ремонт может потребоваться, даже если ремень безопасности не использовался в момент аварии. После аварии необходимо проверить ремни безопасности на сервисной станции.

Если ваш автомобиль участвовал в достаточно серьезном столкновении, при котором сработали подушки безопасности, то необходимо заменить все ремни безопасности, которые использовались во время столкновения.

Ваш автомобиль оснащен преднатяжителями ремней безопасности водителя и переднего пассажира. Преднатяжители ремней безопасности являются устройствами одноразового действия. Преднатяжители, сработавшие во время аварии, необходимо заменить. Если сигнализатор неисправности подушек безопасности продолжает гореть после запуска двигателя или загорается во время движения, необходимо проверить преднатяжители ремней безопасности. См. пункт «Преднатяжители ремней безопасности» в разделе «Дополнительные удерживающие системы» ниже в данной главе для получения более подробной информации.

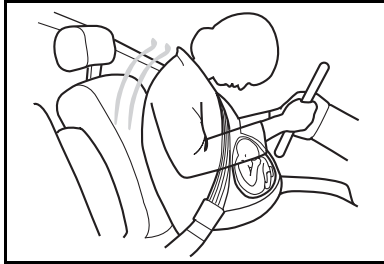

Наилучшим способом защиты будущего ребенка является защита матери. Если ремень безопасности правильно пристегнут, это повышает вероятность того, что будущий ребенок не пострадает при аварии. Для беременных женщин, как и для всех остальных людей, главным условием эффективного действия ремней безопасности является правильное их использование.

Ремни безопасности предназначены для всех пассажиров, в том числе и для беременных женщин. Как и все остальные пассажиры, они могут получить серьезные травмы, если не будут пристегиваться ремнями безопасности.

Беременные женщины должны пользоваться трехточечным (плечевым-поясным) ремнем безопасности на протяжении всего срока беременности. При этом поясная лямка ремня должна располагаться как можно ниже в течение всего срока беременности.



### **Сигнализатор не пристегнутого ремня безопасности**

Этот сигнализатор расположен на панели приборов.

При повороте ключа в замке зажигания в положение **ON** или **START**, в течение нескольких секунд будет раздаваться звук гонга, напоминающий вам о необходимости пристегнуть ремень безопасности. Световой сигнализатор не пристегнутого ремня безопасности также загорится постоянным светом на несколько секунд, а затем он будет мигать в течение еще некоторого времени. Если ремень безопасности водителя будет пристегнут, предупреждение и сигнал гонга не будут повторяться.

Световая и звуковая сигнализация будут продолжаться, если ремень безопасности водителя остается не пристегнутым и автомобиль находится в движении.

## Сиденья и удерживающие системы



### **Сигнализатор не пристегнутого ремня безопасности пассажира**

Сигнализатор не пристегнутого ремня безопасности пассажира расположен на потолочной консоли.

Если подушка безопасности переднего пассажира активирована, то при повороте ключа зажигания в положение **ON** или **START** в течение нескольких секунд будет раздаваться сигнал гонга, напоминающий о необходимости пристегнуть ремень безопасности переднего пассажира.

Световой сигнализатор не пристегнутого ремня безопасности переднего пассажира также загорится постоянным светом на несколько секунд, а затем он будет мигать в течение еще некоторого времени. Если ремень безопасности пассажира будет пристегнут, предупреждение и сигнал гонга не будут повторяться.

Световая и звуковая сигнализация будут продолжаться, если ремень безопасности пассажира остается непристегнутым и автомобиль находится в движении.

См. раздел "Система определения присутствия переднего пассажира" ниже в этой главе.

## **ДОПОЛНИТЕЛЬНЫЕ УДЕРЖИВАЮЩИЕ СИСТЕМЫ**

### **⚠ ПРЕДОСТЕРЕЖЕНИЕ**

При аварии удерживающие системы вашего автомобиля могут быть повреждены. Поврежденная удерживающая система не может должным образом защитить пассажира, который ею пользуется.

После аварии необходимо проверить удерживающие системы на сервисной станции.

Как можно скорее обратитесь на сервисную станцию для проверки и, при необходимости, замены удерживающих систем.

## **ПРЕДНАТЯЖИТЕЛИ РЕМНЕЙ БЕЗОПАСНОСТИ**

Ваш автомобиль оснащен преднатяжителями ремней безопасности. Преднатяжители ремней безопасности обеспечивают натяжение ремней на ранних стадиях умеренных и сильных фронтальных и задних столкновений, если соблюдены пороговые условия срабатывания преднатяжителей.

Преднатяжители ремней безопасности также обеспечивают натяжение ремней при боковом столкновении или при переворачивании автомобиля.

Преднатяжители встроены в ремни безопасности водителя и переднего пассажира.

Преднатяжители ремней безопасности являются устройствами одноразового действия. Если преднатяжители сработали во время аварии, их необходимо заменить.

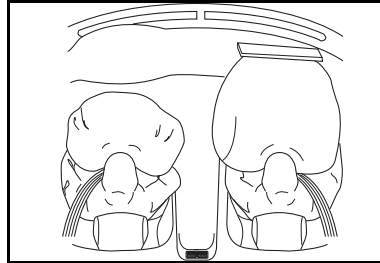

## **ПОДУШКИ БЕЗОПАСНОСТИ**

Ваш автомобиль оснащен двумя подушками безопасности, расположенными в ступице рулевого колеса и в правой части панели управления, которые срабатывают при фронтальном ударе.

Передние подушки безопасности имеют две степени наполнения в зависимости от силы столкновения. При фронтальных ударах средней силы подушки безопасности наполняются частично. При сильных фронтальных ударах подушка безопасности надувается полностью.

Автомобили, оборудованные двухступенчатыми подушками безопасности, также имеют датчики положения сиденья водителя, которые помогают определить, следует ли наполнять подушку безопасности водителя частично или полностью.

## Сиденья и удерживающие системы

---

Автомобили, оборудованные двухступенчатыми подушками безопасности, также оснащены электронными датчиками, которые помогают отличить фронтальное столкновение умеренной силы от более сильного удара.



Ваш автомобиль также оснащен двумя боковыми подушками безопасности, которые установлены в потолке и могут наполниться при боковом ударе, сильном фронтальном столкновении или при переворачивании автомобиля, чтобы защитить водителя, переднего пассажира и двух пассажиров, сидящих непосредственно за ними.



Если ваш автомобиль имеет три ряда сидений, он может быть оборудован шторками безопасности для пассажиров третьего ряда.

Если после аварии сохраняется питание от аккумуляторной батареи, при срабатывании подушек безопасности могут автоматически отпереться замки дверей и включиться плафоны освещения салона.

При срабатывании подушек безопасности включится также аварийный световой сигнал. Для его выключения нажмите на кнопку аварийного сигнала.

**⚠ ПРЕДОСТЕРЕЖЕНИЕ**

Совместное действие ремней и подушек безопасности обеспечивает наилучшую защиту водителя и взрослых пассажиров при аварии.

Человек, приблизившийся вплотную или оказавшийся вблизи подушки безопасности, при ее надувании может получить серьезную или даже смертельную травму.

Каждый пассажир вашего автомобиля, который уже слишком большой, чтобы пользоваться детскими удерживающими системами, должен пользоваться ремнем безопасности, независимо от того, имеется ли для данного сиденья подушка безопасности или нет.

**⚠ ПРЕДОСТЕРЕЖЕНИЕ**

Если дети недостаточно большие, чтобы пользоваться ремнями безопасности, они должны перевозиться в подходящих для их возраста и массы детских креслах. См. параграф "Детские удерживающие системы" далее в этой главе.

**⚠ ПРЕДОСТЕРЕЖЕНИЕ**

Запрещается устанавливать детские удерживающие системы на центральном переднем сиденье. Ребенок может получить серьезные травмы при надувании подушки безопасности переднего пассажира.

**⚠ ПРЕДОСТЕРЕЖЕНИЕ**

Если вы будете находиться слишком близко к наполняющейся подушке безопасности, то вы можете получить серьезные травмы. Ремни безопасности помогают вам удержаться в оптимальном положении при надувании подушки безопасности в случае аварии. Водитель должен сидеть на максимальном удалении от рулевого колеса, которое обеспечивает уверенное и безопасное управление автомобилем.

Статистика автотранспортных происшествий свидетельствует о том, что безопасность детей повышается, когда они перевозятся на заднем сиденье автомобиля и зафиксированы соответствующими удерживающими системами.

Поэтому при перевозке детей рекомендуется устанавливать детские кресла на заднем сиденье, или, если дети уже достаточно выросли, чтобы пользоваться ремнями безопасности, усаживать их на заднее сиденье и следить, чтобы они должным образом пристегнулись ремнем безопасности.

## Сиденья и удерживающие системы

---

### **ПРЕДОСТЕРЕЖЕНИЕ**

Ребенок, сидящий в детском кресле, обращенном спинкой вперед и установленном на сиденье переднего пассажира, может получить серьезные и даже смертельные травмы при срабатывании подушки безопасности переднего пассажира. Это связано с тем, что спинка кресла находится слишком близко к надувающейся подушке безопасности.

Запрещается устанавливать на сиденье переднего пассажира детское кресло, обращенное спинкой вперед, если подушка безопасности переднего пассажира активна.

### **ПРЕДОСТЕРЕЖЕНИЕ**

Несмотря на то, что некоторые автомобили оборудованы функцией отключения подушки безопасности переднего пассажира, которая отключает фронтальную подушку безопасности при определенных условиях, ни одна система не дает полной гарантии безотказности. Никто не может гарантировать, что подушка безопасности не сработает при каких-либо исключительных условиях, даже если система была отключена.

### **ПРЕДОСТЕРЕЖЕНИЕ**

Поэтому рекомендуется устанавливать детское кресло на заднем сиденье, даже если подушка безопасности переднего пассажира отключена.

Так как при срабатывании подушки безопасности ребенок, сидящий в детском кресле, обращенном спинкой вперед, подвергается очень серьезной опасности, на солнцезащитном козырьке вашего автомобиля находится этикетка, запрещающая устанавливать на переднее сиденье автомобиля детские кресла, обращенные спинкой вперед.

Если же вы устанавливаете детское сиденье, обращенное спинкой назад, на сиденье переднего пассажира, сдвиньте это сиденье в максимально удаленное от панели управления положение.



**⚠ ПРЕДОСТЕРЕЖЕНИЕ**

Не предусмотрено срабатывание фронтальных подушек безопасности при переворачивании автомобиля, ударе сзади и при большинстве боковых ударов.

Установленные на потолке шторки безопасности предназначены для защиты пассажиров при боковых ударах и при переворачивании автомобиля. Не предусмотрено срабатывание шторок безопасности в случае удара сзади.

**⚠ ПРЕДОСТЕРЕЖЕНИЕ**

Не закрепляйте никаких посторонних предметов в зоне расположения подушек безопасности.

Если между человеком и подушкой безопасности находится какой-либо предмет, подушка может неправильно надуться или ударить человека этим предметом, что грозит тяжелой травмой и даже смертью.

В пространстве, которое проходит подушка безопасности при надувании, не должно находиться никаких посторонних предметов.

**⚠ ПРЕДОСТЕРЕЖЕНИЕ**

При перевозке груза на верхнем багажнике не пропускайте фиксирующие груз веревки или ремни через дверные проемы или открытые окна автомобиля. Это помешает наполнению боковых шторок безопасности.

В пространстве, которое проходит подушка безопасности при надувании, не должно находиться никаких посторонних предметов.

Пассажиры не должны прислоняться к дверям во время движения.

## Сиденья и удерживающие системы

### **ПРЕДОСТЕРЕЖЕНИЕ**

При надувании подушки безопасности воздух заполняется большим количеством пыли. Это может вызвать удушье у людей, страдающих астмой и другими заболеваниями дыхательных путей. Поэтому все люди, находящиеся в автомобиле, должны покинуть его сразу же, как только это станет возможным. Если вы не можете выйти из автомобиля, откройте окно или дверь.

Если после срабатывания подушки безопасности вы почувствуете, что вам трудно дышать, то необходимо немедленно обратиться за медицинской помощью.

При многих серьезных авариях ветровое стекло разбивается из-за деформации кузова автомобиля. Срабатывание подушки безопасности переднего пассажира также может привести к тому, что ветровое стекло будет разбито.

Подушка безопасности представляет собой устройство одноразового действия. Поэтому после каждой аварии, связанной со срабатыванием подушки безопасности, необходимо заменить ее. Любые работы, связанные с обслуживанием подушек безопасности, должны выполняться только на сервисных станциях, обладающих квалифицированным персоналом.

### **ПРЕДОСТЕРЕЖЕНИЕ**

Будьте осторожны, чтобы не повредить крышки подушек безопасности.

В случае повреждения крышки подушки безопасности может потребоваться замена модуля подушки безопасности или модуля вместе с крышкой.

### **ПРЕДОСТЕРЕЖЕНИЕ**

При неправильном обслуживании подушка безопасности может сработать в течение десяти секунд после выключения зажигания или отсоединения аккумуляторной батареи.

Если вы будете находиться слишком близко к наполняющейся подушке безопасности, то вы можете получить серьезные травмы.

Не прикасайтесь к электрическому разъему желтого цвета.

Убедитесь, что вы сами или лицо, которому вы доверили выполнение работ с системой подушек безопасности, обладает достаточной квалификацией и действует в соответствии с инструкциями.



### **Сигнализатор неисправности подушек безопасности**

Сигнализатор неисправности подушек безопасности, расположенный на панели приборов, начнет мигать при включении зажигания, чтобы подтвердить, что система находится в исправном состоянии.

См. параграф «Сигнализатор неисправности подушек безопасности» в главе 1.

#### **⚠ ПРЕДОСТЕРЕЖЕНИЕ**

Если сигнализатор неисправности подушек безопасности не загорается при включении зажигания, или если он не гаснет, или включается во время движения, то немедленно обратитесь на сервисную станцию.

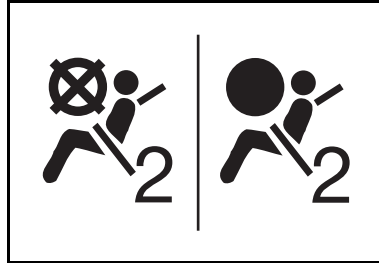

### **Система определения присутствия переднего пассажира**

Ваш автомобиль оборудован системой определения присутствия переднего пассажира.

Система определения присутствия переднего пассажира отключает фронтальную подушку безопасности переднего пассажира при определенных условиях.

Примечание:

Эта система не влияет на функционирование фронтальной подушки безопасности водителя и боковых подушек безопасности.

При запуске двигателя система выполняет самопроверку.

Индикаторы "ON" и "OFF" подушки безопасности загорятся на короткое время на панели системы определения присутствия переднего пассажира, которая расположена на потолочной консоли.

После завершения самодиагностики системы один из индикаторов останется включенным, указывая состояние подушки безопасности переднего пассажира.

## Сиденья и удерживающие системы

---

### Примечание:

Вы не сможете видеть процесс самопроверки системы при использовании системы дистанционного запуска двигателя.

Для получения более подробной информации см. параграф «Система дистанционного управления запуском двигателя» в главе 3.

Датчики, установленные в сиденье и ремне безопасности переднего пассажира, регистрируют присутствие пассажира, чтобы определить необходимость включения или выключения фронтальной подушки безопасности переднего пассажира.

Система определения присутствия переднего пассажира отключает фронтальную подушку безопасности переднего пассажира при следующих условиях:

- Правое переднее сиденье в течение определенного периода времени не испытывает нагрузки от веса пассажира.
  - Система обнаруживает присутствие ребенка в детском кресле, обращенном спинкой вперед.
  - Система обнаруживает присутствие ребенка в детском кресле, обращенном спинкой назад.
  - Система обнаруживает присутствие ребенка, сидящего на специальной подушке.
- Сиденье переднего пассажира занимает пассажир малого веса, например, ребенок, возраст которого не позволяет использовать специальные приспособления для перевозки детей, или взрослый очень маленького роста.  
Важно отметить, что для некоторых детей, которые выросли из детских кресел, и для взрослых очень маленького роста, система может отключить или не отключить подушку безопасности, в зависимости от их телосложения и позы.  
Каждый пассажир вашего автомобиля, который уже слишком большой, чтобы пользоваться детскими удерживающими системами, должен пользоваться ремнем безопасности, независимо от того, имеется ли для данного сиденья подушка безопасности или нет.

Подушка безопасности переднего пассажира также отключается в случае возникновения критической проблемы в системе фронтальных подушек безопасности или при неисправности системы определения присутствия переднего пассажира.

Если подушка безопасности переднего пассажира отключена, останется гореть индикатор "OFF".

Когда система определяет присутствие взрослого пассажира на сиденье переднего пассажира, фронтальная подушка безопасности переднего пассажира будет включена, и индикатор "ON" загорится на панели состояния системы определения присутствия переднего пассажира.

Для получения более подробной информации см. следующий параграф ниже в этой главе:

- Работа системы при установке детского кресла
- Работа системы в присутствии взрослого пассажира

Предлагаемое на рынке дополнительное оборудование, такое, как чехлы для сидений, дополнительные обогреватели сидений и массажеры, может повлиять на правильность работы автоматической системы определения присутствия переднего пассажира. Если ваш автомобиль оборудован такой системой, избегайте использования подобных аксессуаров.

### **ПРЕДОСТЕРЕЖЕНИЕ**

Для правильного функционирования системы определения присутствия переднего пассажира не размещайте посторонних предметов под сиденьем переднего пассажира, а также между подушкой этого сиденья и его спинкой.

### **ПРЕДОСТЕРЕЖЕНИЕ**

Если сигнализатор неисправности подушек безопасности не гаснет после запуска двигателя или загорается при движении автомобиля, это говорит о возможной неисправности данной системы.

Взрослые пассажиры при аварии не будут защищены системой подушек безопасности. Немедленно обратитесь на сервисную станцию.

См. параграф «Сигнализатор неисправности подушек безопасности» в главе 1.

## Сиденья и удерживающие системы

### РАБОТА СИСТЕМЫ ПРИ УСТАНОВКЕ ДЕТСКОГО КРЕСЛА

Статистика автотранспортных происшествий свидетельствует о том, что безопасность детей повышается, когда они перевозятся на заднем сиденье автомобиля и зафиксированы соответствующими удерживающими системами.

Поэтому при перевозке детей рекомендуется устанавливать детские кресла на заднем сиденье, или, если дети уже достаточно выросли, чтобы пользоваться ремнями безопасности, усаживать их на заднее сиденье и следить, чтобы они должным образом пристегнулись ремнем безопасности.

### ПРЕДОСТЕРЕЖЕНИЕ

Ребенок, сидящий в детском кресле, обращенном спинкой вперед и установленном на сиденье переднего пассажира, может получить серьезные и даже смертельные травмы при срабатывании подушки безопасности переднего пассажира. Это связано с тем, что спинка кресла находится слишком близко к надувающейся подушке безопасности.

Запрещается устанавливать на сиденье переднего пассажира детское кресло, обращенное спинкой вперед, если подушка безопасности переднего пассажира активна.

### ПРЕДОСТЕРЕЖЕНИЕ

Несмотря на то, что некоторые автомобили оборудованы функцией отключения подушки безопасности переднего пассажира, которая отключает фронтальную подушку безопасности при определенных условиях, ни одна система не дает полной гарантии безотказности. Никто не может гарантировать, что подушка безопасности не сработает при некоторых необычных обстоятельствах, несмотря на то, что система отключена.

Так как при срабатывании подушки безопасности ребенок, сидящий в детском кресле, обращенном спинкой вперед, подвергается очень серьезной опасности, на солнцезащитном козырьке вашего автомобиля находится этикетка, запрещающая устанавливать на переднее сиденье автомобиля детские кресла, обращенные спинкой вперед.

Поэтому рекомендуется устанавливать детское кресло на заднем сиденье, даже если подушка безопасности переднего пассажира отключена.

### **ПРЕДОСТЕРЕЖЕНИЕ**

Если же вы устанавливаете детское сиденье, обращенное спинкой назад, на сиденье переднего пассажира, сдвиньте это сиденье в максимально удаленное от панели управления положение.

Если при установке детского кресла на сиденье переднего пассажира система определения присутствия пассажира не отключила подушку безопасности, выключите зажигание. Снимите и снова установите детское кресло.

Присутствие толстого слоя материала (например, одеяла) или аксессуаров (чехлов, массажеров или обогревателей сидений) между подушкой сиденья и детским сиденьем или пассажиром небольшого роста может повлиять на работу системы автоматического определения присутствия переднего пассажира. Перед тем как устанавливать на сиденье детскую удерживающую систему или усаживать маленького пассажира, снимите с подушки сиденья все посторонние материалы и предметы.

Если после повторного запуска двигателя индикатор включенной подушки безопасности "ON" продолжает гореть, убедитесь в том, что спинка сиденья не оказывает давления на детское кресло и не прижимает его к подушке сиденья. Если это так, то слегка увеличьте угол наклона спинки сиденья и, при необходимости, отрегулируйте положение подушки сиденья.

Проверьте также, не оказывает ли давление на детское кресло подголовник сиденья. Если это так, то измените положение подголовника.

### **ПРЕДОСТЕРЕЖЕНИЕ**

Если индикатор "ON" включенной подушки безопасности продолжает гореть, то установите детское кресло на заднее сиденье и обратитесь к вашему дилеру для проверки системы.

См. параграф "Детские удерживающие системы" далее в этой главе.

## Сиденья и удерживающие системы

---



### **РАБОТА СИСТЕМЫ В ПРИСУТСТВИИ ВЗРОСЛОГО ПАССАЖИРА**

Когда система определяет присутствие взрослого пассажира на сиденье переднего пассажира, фронтальная подушка безопасности переднего пассажира будет включена, и индикатор "ON" загорится на панели состояния системы определения присутствия переднего пассажира.

Для того чтобы система правильно определила необходимое состояние фронтальной подушки безопасности переднего пассажира, необходимо, чтобы пассажир занимал правильную позу на сиденье.

Для сохранения правильной позы, в особенности при маневрировании или торможении, пассажир должен пользоваться ремнем безопасности. Необходимо каждый раз убеждаться в том, что ремни безопасности правильно отрегулированы.

Для более подробной информации см. параграф "Сиденья и ремни безопасности".

Примечание:

При активации функции фиксации детского автомобильного кресла может отключиться фронтальная подушка переднего пассажира. Если это произошло непреднамеренно, то дайте ремню полностью смотаться на инерционную катушку и начните сначала.

Если на правом переднем сиденье сидит взрослый пассажир, а подушка безопасности пассажира остается выключенной, причиной может быть неправильное положение пассажира на сиденье.

Если система определения присутствия пассажира не распознает присутствие взрослого пассажира на переднем сиденье, остановите автомобиль и выключите зажигание.

Установите спинку пассажирского сиденья в вертикальное положение.

Убедитесь, что пассажир сидит прямо, по центру подушки сиденья, и его ноги занимают удобное положение перед сиденьем.

Вновь включите зажигание. При этом система должна распознать присутствие пассажира и включить подушку безопасности.



Для обнаружения присутствия пассажира и включения подушки безопасности может потребоваться около двух или трех минут.

### **⚠ ПРЕДОСТЕРЕЖЕНИЕ**

Если сигнализатор неисправности подушек безопасности не гаснет после запуска двигателя или загорается при движении автомобиля, это говорит о возможной неисправности данной системы.

Взрослые пассажиры при аварии не будут защищены системой подушек безопасности. Немедленно обратитесь на сервисную станцию.

См. параграф «Сигнализатор неисправности подушек безопасности» в главе 1.

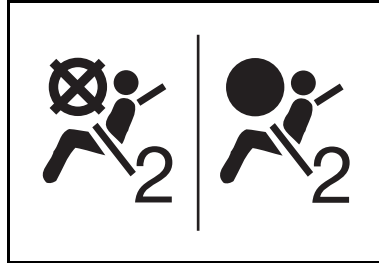

### **ИНДИКАТОР ВКЛЮЧЕНИЯ/ ВЫКЛЮЧЕНИЯ ПОДУШКИ БЕЗОПАСНОСТИ ПЕРЕДНЕГО ПАССАЖИРА**

При запуске двигателя система выполняет самопроверку.

Индикаторы "ON" и "OFF" подушки безопасности загорятся на короткое время на панели системы определения присутствия переднего пассажира, которая расположена на потолочной консоли.

После самодиагностики системы, один из индикаторов останется включенным, указывая состояние подушки безопасности переднего пассажира.

Примечание:

Вы не сможете видеть процесс самопроверки системы при использовании системы дистанционного запуска двигателя.

Для получения более подробной информации см. параграф «Система дистанционного управления запуском двигателя» в главе 3.

Если ни один из индикаторов не загорается при запуске двигателя, или если через несколько секунд оба индикатора остаются гореть, это свидетельствует о возможной неисправности системы. Обратитесь к вашему дилеру для выполнения необходимого обслуживания.

## Сиденья и удерживающие системы

---

### **ПРЕДОСТЕРЕЖЕНИЕ**

Если горит индикатор "OFF" состояния подушки безопасности переднего пассажира и загорается сигнализатор неисправности подушек безопасности, это говорит о неисправности системы подушек безопасности.

Взрослые пассажиры при аварии не будут защищены системой подушек безопасности. Немедленно обратитесь на сервисную станцию.

См. параграф «Сигнализатор неисправности подушек безопасности» в главе 1.

### **ПРЕДОСТЕРЕЖЕНИЕ**

Если вы установили на переднем сиденье автомобиля детское кресло, то после запуска двигателя и завершения самопроверки системы на панели системы определения присутствия переднего пассажира, расположенной на потолочной консоли, должен загореться индикатор "OFF".

Если при установке детского кресла на сиденье переднего пассажира загорается индикатор "ON", это означает, что подушка безопасности переднего пассажира все еще активна.

### **ПРЕДОСТЕРЕЖЕНИЕ**

Ребенок, сидящий в детском кресле, обращенном спинкой вперед и установленном на сиденье переднего пассажира, может получить серьезные и даже смертельные травмы при срабатывании подушки безопасности переднего пассажира. Это связано с тем, что спинка кресла находится слишком близко к надувающейся подушке безопасности.

Запрещается устанавливать на сиденье переднего пассажира детское кресло, обращенное спинкой вперед, если подушка безопасности переднего пассажира активна.

**⚠ ПРЕДОСТЕРЕЖЕНИЕ**

Несмотря на то, что ваш автомобиль оборудован функцией отключения подушки безопасности переднего пассажира, которая отключает фронтальную подушку безопасности при определенных условиях, ни одна система не дает полной гарантии безотказности. Никто не может гарантировать, что подушка безопасности не сработает при каких-либо исключительных условиях, даже если система была отключена.

Поэтому рекомендуется устанавливать детское кресло на заднем сиденье, даже если подушка безопасности переднего пассажира отключена.

Для получения дополнительной информации см. параграф «Работа системы при установке детского кресла» ранее в данной главе.

Также см. «Сигнализатор не пристегнутого ремня безопасности переднего пассажира» ранее в данной главе.

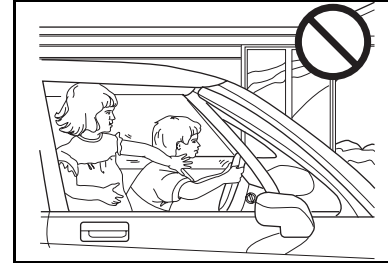
**ДЕТСКИЕ УДЕРЖИВАЮЩИЕ СИСТЕМЫ****⚠ ПРЕДОСТЕРЕЖЕНИЕ**

Не оставляйте детей в автомобиле без присмотра.

Оставленные без присмотра дети могут играть с ремнями безопасности. Ремень может захлестнуться вокруг шеи ребенка и затянуться. Ребенок может получить тяжелые травмы и даже погибнуть.

Никогда не разрешайте детям играть с ремнями безопасности.

## Сиденья и удерживающие системы

---

### **ПРЕДОСТЕРЕЖЕНИЕ**

После установки детского кресла, полностью вытяните плечевую лямку ремня безопасности с его катушки для активации блокировки.

Закрепите все не используемые ремни безопасности позади детского кресла, так, чтобы ребенок не мог достать их.

### **ПРЕДОСТЕРЕЖЕНИЕ**

Запрещено держать ребенка на руках во время движения автомобиля. При аварии усилие, необходимое для удержания ребенка, увеличится, и вы не сможете удержать его. Например, при столкновении на скорости всего лишь 40 км/ч вес находящегося у вас на руках ребенка, при обычных обстоятельствах равный 5,5 кг, внезапно увеличится до 110 кг. В этом случае удержать ребенка будет практически невозможно. Перевозите детей в детских креслах.

### **ПРЕДОСТЕРЕЖЕНИЕ**

Незакрепленное детское кресло может сорваться с места при столкновении или резком торможении. Вы или ваши пассажиры можете получить травму. Обязательно надежно закрепляйте детское кресло, даже если оно не используется.

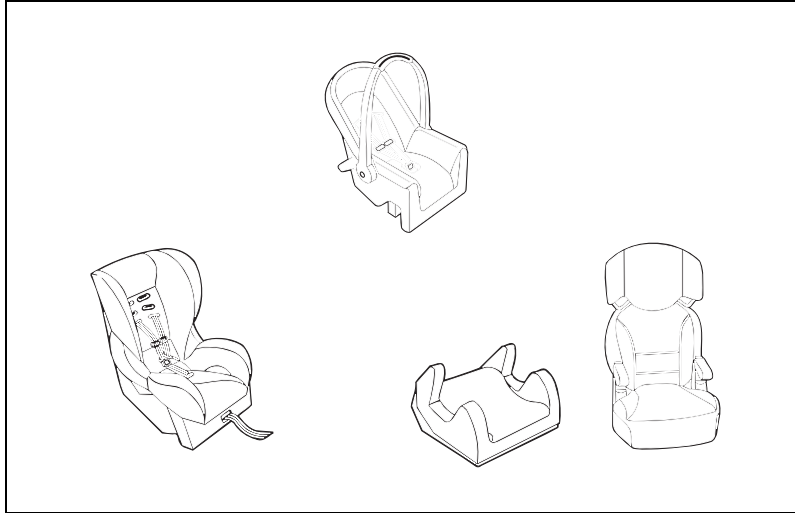

Для большинства типов детских кресел имеется несколько различных моделей.

При выборе детской удерживающей системы необходимо учитывать не только массу, рост и возраст ребенка, но также совместимость данной модели детского кресла с вашим автомобилем.

В инструкциях производителя детского кресла должны указываться предельная масса и рост ребенка, которого можно перевозить в данном кресле.

### **⚠ ПРЕДОСТЕРЕЖЕНИЕ**

При перевозке в автомобиле грудным детям требуется полная опора для тела, включая опору для головы и шеи.

При аварии грудной ребенок, который находится в детском кресле (кроватьке), обращенном спинкой вперед, оказывается зафиксированным наиболее надежно. Усилия оказываются приложенными к наиболее прочным частям его тела - спине и плечам.

Грудные дети всегда должны быть надежно зафиксированы в специально предусмотренных для них детских удерживающих системах.

## Сиденья и удерживающие системы

### ПРЕДОСТЕРЕЖЕНИЕ

Строение скелета маленького ребенка отличается от скелета взрослого человека или подростка, для которых предназначены ремни безопасности.

Тазовые кости маленького ребенка все еще так малы, что стандартный поясной ремень безопасности автомобиля не сможет оставаться прижатым низко к тазовым костям, что необходимо для обеспечения эффективной защиты. Вместо этого ремень может переместиться на уровень живота ребенка. В случае аварии сила давления ремня будет приложена к участку тела, который не защищен костями. Одного этого достаточно, чтобы привести к серьезным или даже смертельным травмам.

Маленькие дети всегда должны быть надежно зафиксированы в специально предусмотренных для них детских удерживающих системах.

Для фиксации этих удерживающих систем используются ремни безопасности или специальные фиксаторы, имеющиеся в вашем автомобиле, однако ребенок должен быть также надежно зафиксирован в детском кресле, чтобы снизить вероятность получения травмы. Следуйте инструкциям, прилагаемым к детским креслам.

### ПРЕДОСТЕРЕЖЕНИЕ

Если детское кресло не будет должным образом зафиксировано соответствующими креплениями, оно не сможет защитить сидящего в нем ребенка. В случае аварии ребенок может получить серьезные травмы или даже погибнуть.

Если вы устанавливаете на сиденье переднего пассажира детское кресло, обращенное спинкой назад, обязательно уберите с сиденья любые посторонние материалы или предметы, такие как одеяла, обогреватели или массажеры, прежде чем устанавливать детское кресло.

Для получения более подробной информации см. параграф «Система определения присутствия переднего пассажира» выше в этой главе.

При полном вытягивании плечевой лямки некоторых трехточечных ремней безопасности активируется функция фиксации детской удерживающей системы. При этом ремень нельзя будет больше вытянуть до тех пор, пока он не будет полностью смотан на инерционную катушку.

Если при установке детского кресла вы используете ремень безопасности, имеющий функцию фиксации детского кресла, то после того, как вы пропустите ремень безопасности через детское кресло и застегнете его, обязательно полностью вытяните ремень безопасности с его катушки для активации функции фиксации. Затем, нажимая на детское кресло вниз, дайте лишней части ремня смотаться на инерционную катушку.

Потяните детское кресло во всех направлениях, чтобы убедиться в надежности его фиксации.

Если ваш автомобиль оборудован скобами для крепления детских кресел, и устанавливаемое вами детское кресло имеет приспособления для фиксации, обратитесь к пункту «Нижние скобы и верхняя стропа для крепления детских кресел» ниже в данной главе для информации о правильной установке детского кресла.

Детские удерживающие системы, требующие фиксации верхней стропы, могут быть установлены только на задних сиденьях автомобиля. Передние сиденья не оборудованы скобами для установки детских кресел.

Кроме того, не устанавливайте детское кресло, требующее фиксации верхней стропы, на правое крайнее сиденье третьего ряда. Это сиденье не оборудовано скобами для установки детских кресел.

См. параграф «Верхняя стропа» далее в этой главе.

Статистика автотранспортных происшествий свидетельствует о том, что безопасность детей повышается, когда они перевозятся на заднем сиденье автомобиля и зафиксированы соответствующими удерживающими системами.

Поэтому при перевозке детей рекомендуется устанавливать детские кресла на заднем сиденье, или, если дети уже достаточно выросли, чтобы пользоваться ремнями безопасности, усаживать их на заднее сиденье и следить, чтобы они должным образом пристегнулись ремнем безопасности.

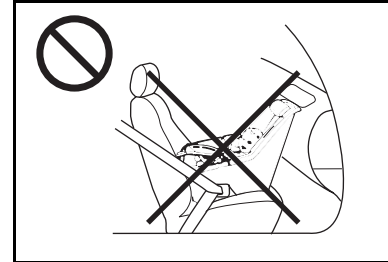

### **⚠ ПРЕДОСТЕРЕЖЕНИЕ**

Ребенок, сидящий в детском кресле, обращенном спинкой вперед и установленном на сиденье переднего пассажира, может получить серьезные и даже смертельные травмы при срабатывании подушки безопасности переднего пассажира. Это связано с тем, что спинка кресла находится слишком близко к надуваемой подушке безопасности.

Запрещается устанавливать на сиденье переднего пассажира детское кресло, обращенное спинкой вперед, если подушка безопасности переднего пассажира активна.

## Сиденья и удерживающие системы

### **⚠ ПРЕДОСТЕРЕЖЕНИЕ**

Несмотря на то, что некоторые автомобили оборудованы функцией отключения подушки безопасности переднего пассажира, которая отключает фронтальную подушку безопасности при определенных условиях, ни одна система не дает полной гарантии безотказности. Никто не может гарантировать, что подушка безопасности не сработает при некоторых необычных обстоятельствах, несмотря на то, что система отключена.

Так как при срабатывании подушки безопасности ребенок, сидящий в детском кресле, обращенном спинкой вперед, подвергается очень серьезной опасности, на солнцезащитном козырьке вашего автомобиля находится этикетка, запрещающая устанавливать на переднее сиденье автомобиля детские кресла, обращенные спинкой вперед.

Поэтому рекомендуется устанавливать детское кресло на заднем сиденье, даже если подушка безопасности переднего пассажира отключена.

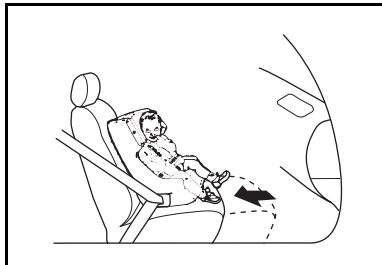

### **⚠ ПРЕДОСТЕРЕЖЕНИЕ**

Если же вы устанавливаете детское сиденье, расположенное спинкой назад, на сиденье переднего пассажира, сдвиньте это сиденье в максимально удаленное от панели управления положение.

### **⚠ ПРЕДОСТЕРЕЖЕНИЕ**

Если вы установили на переднем сиденье автомобиля детское кресло, то после запуска двигателя и завершения самопроверки системы на панели системы определения присутствия переднего пассажира, расположенной на потолочной консоли, должен загореться индикатор "OFF".

Если на дисплее загорается индикатор "ON", когда вы установили детское кресло на сиденье переднего пассажира, это означает, что подушка безопасности переднего пассажира активна.

См. раздел "Система определения присутствия переднего пассажира" ранее в этой главе.

Запрещается устанавливать детские кресла на центральном переднем сиденье (при наличии).



**⚠ ПРЕДОСТЕРЕЖЕНИЕ**

Запрещается устанавливать детские удерживающие системы на центральном переднем сиденье. Ребенок может получить серьезные травмы при наполнении подушки безопасности переднего пассажира.

**Нижние скобы и верхняя стропа для крепления детских кресел**

Данная система предназначена для облегчения установки детских кресел.

Используйте эту систему вместо штатных ремней безопасности автомобиля для фиксации детских кресел.

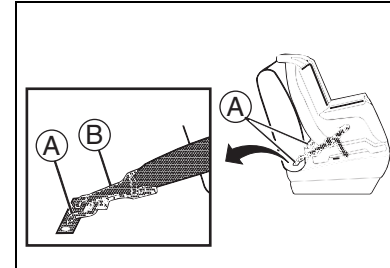

Данное оборудование включает крепления (A), расположенные на обоих отдельных сиденьях второго ряда или на широкой части сиденья диванного типа.

Крепежные скобы расположены в месте стыка спинки сиденья с подушкой.

Сиденья третьего ряда (дополнительное оборудование) не имеют крепежных скоб.

Данная система предназначена для установки детских сидений, обращенных спинкой назад и имеющих в нижней части фиксаторы (B) (а также, возможно, верхнюю стропу), либо для установки детских сидений, обращенных спинкой вперед и имеющих в своей нижней части фиксаторы (B).

## Сиденья и удерживающие системы

### **⚠ ПРЕДОСТЕРЕЖЕНИЕ**

Если детское кресло не будет должным образом зафиксировано соответствующими креплениями, оно не сможет защитить сидящего в нем ребенка. В случае аварии ребенок может получить серьезные травмы или даже погибнуть.

Убедитесь в том, что детское кресло установлено должным образом и зафиксировано во всех предусмотренных точках, или используйте ремень безопасности для фиксации детского кресла. Следуйте инструкциям, прилагаемым к детским креслам.

См. параграф "Детские удерживающие системы" ранее в этой главе.

Смотрите также параграф "Установка детских кресел с нижними скобами и верхней стропой" ниже в этой главе.

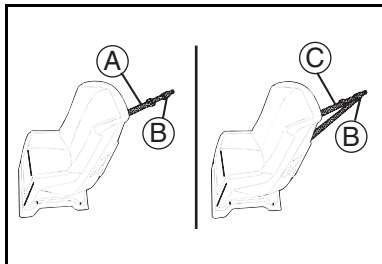

### **ВЕРХНЯЯ КРЕПЕЖНАЯ СТРОПА ДЕТСКОГО КРЕСЛА**

Детское кресло может иметь одиночную (A) или двойную (C) верхнюю крепёжную стропу. Единый фиксатор (B) на конце верхней стропы предназначен для крепления детского кресла к скобе, имеющейся на вашем автомобиле.

Если верхняя стропа детского кресла должна быть прикреплена к скобе, не используйте кресло, не закрепив его должным образом.

### **⚠ ПРЕДОСТЕРЕЖЕНИЕ**

Запрещается фиксировать детские кресла при помощи одной только верхней стропы.

Убедитесь в том, что детское кресло установлено должным образом и зафиксировано во всех предусмотренных точках, или используйте ремень безопасности для фиксации детского кресла. Следуйте инструкциям, прилагаемым к детским креслам.

См. параграф "Детские удерживающие системы" ранее в этой главе.

Детские удерживающие системы, требующие фиксации верхней стропы, могут быть установлены только на задних сиденьях автомобиля. Передние сиденья не оборудованы фиксирующими скобами.

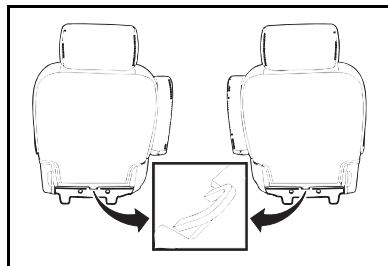

Крепежные скобы верхней стропы расположены сзади подушек каждого сиденья второго ряда.

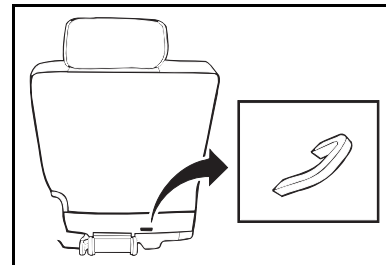
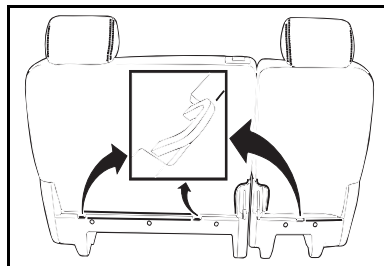

В автомобилях, имеющих сиденье третьего ряда, одна крепежная скоба расположена позади подушки сиденья.

Крепежную скобу третьего ряда сидений можно использовать для установки детского кресла либо с левой стороны, либо на среднем сиденье третьего ряда. Разрешается крепить к каждой скобе только одну верхнюю стропу.

## Сиденья и удерживающие системы

Кроме того, не устанавливайте детское кресло, требующее фиксации верхней стропы, на правом крайнем сиденье третьего ряда. Это сиденье не оборудовано скобой для установки детских кресел.

### **ПРЕДОСТЕРЕЖЕНИЕ**

Каждая крепежная скоба предназначена для фиксации только одного детского кресла. Если использовать скобу для фиксации более чем одного детского кресла, то скоба может расшататься и даже сломаться при столкновении. Ребенок и другие пассажиры могут получить травмы. Во избежание получения травм пассажирами и повреждения автомобиля, крепите стропу только одного детского кресла к каждой фиксирующей скобе.

Обязательно используйте скобу с той же стороны автомобиля, с которой устанавливается детское кресло.

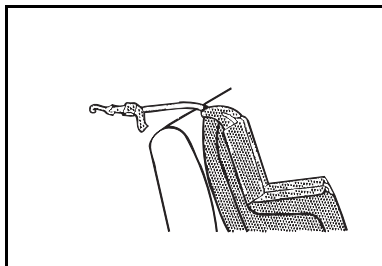

Для детского кресла, в котором ребенок сидит лицом по ходу движения, закрепите верхнюю стропу к фиксирующей скобе.

- Если сиденье не имеет подголовника, пропустите верхнюю крепежную стропу детского сиденья непосредственно поверх спинки сиденья.

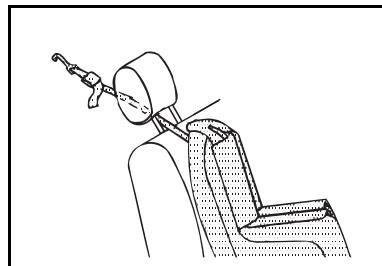

- При наличии регулируемого подголовника, и если детское кресло имеет одиночную верхнюю стропу, поднимите подголовник и пропустите под ним верхнюю крепежную стропу детского кресла.

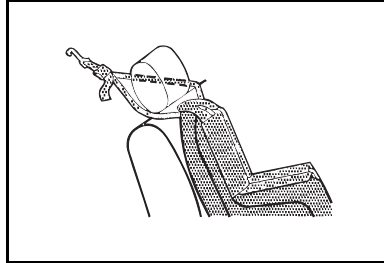

- При наличии регулируемого подголовника, и если детское кресло имеет двойную верхнюю стропу, пропустите верхнюю крепежную стропу по бокам подголовника.

Затяните верхнюю стропу детского кресла в соответствии с инструкцией изготовителя.

### УСТАНОВКА ДЕТСКИХ КРЕСЕЛ С НИЖНИМИ СКОБАМИ И ВЕРХНЕЙ СТРОПОЙ

#### **⚠ ПРЕДОСТЕРЕЖЕНИЕ**

Не оставляйте детей в автомобиле без присмотра.

Оставленные без присмотра дети могут играть с ремнями безопасности. Ремень может захлестнуться вокруг шеи ребенка и затянуться. Ребенок может получить тяжелые травмы и даже погибнуть.

Никогда не разрешайте детям играть с ремнями безопасности.

#### **⚠ ПРЕДОСТЕРЕЖЕНИЕ**

После установки детского кресла, полностью вытяните плечевую лямку ремня безопасности с его катушки для активации блокировки.

Закрепите все не используемые ремни безопасности позади детского кресла, так, чтобы ребенок не мог достать их.

## Сиденья и удерживающие системы

---

### **ВНИМАНИЕ**

Контакт между детским креслом или деталями его крепления и ремнем безопасности может привести к повреждению оборудования.

Укладывая не используемые ремни безопасности позади детского кресла, убедитесь в отсутствии контакта между детским креслом или деталями его крепления и штатным ремнем безопасности автомобиля.

### **ВНИМАНИЕ**

Складывание заднего сиденья при застегнутых ремнях безопасности может привести к повреждению ремней безопасности или сиденья.

Обязательно возвращайте ремни безопасности в их нормальное не рабочее положение, прежде чем складывать заднее сиденье.



При установке детских кресел данной конструкции следуйте изложенной ниже процедуре:

1. Найдите фиксирующие скобы в месте стыка спинки и подушки сиденья.
2. Установите детское кресло на сиденье.

3. Присоедините фиксаторы детского кресла к соответствующим крепежным элементам автомобиля и затяните их должным образом. Следуйте инструкциям, прилагаемым к детским креслам.

### **ПРЕДОСТЕРЕЖЕНИЕ**

Каждая скоба или набор фиксаторов предназначены для крепления только одного детского кресла. Если использовать скобу для фиксации более чем одного детского кресла, то скоба может расшататься и даже сломаться при столкновении. Ребенок и другие пассажиры могут получить травмы. Во избежание получения травм пассажирами и повреждения автомобиля, крепите к каждой фиксирующей скобе стропу только одного детского кресла.

4. Для детского кресла, в котором ребенок сидит лицом по ходу движения, закрепите верхнюю стропу к фиксирующей скобе.  
См. параграф «Верхняя крепежная стропа детского кресла» ранее в этой главе.  
Изучите инструкцию изготовителя, чтобы определить, когда и в каком порядке затягивать верхнюю стропу.
5. Потяните детское кресло во всех направлениях, чтобы убедиться в надежности его фиксации.

Чтобы снять детское кресло, отсоедините верхнюю стропу (при ее наличии) от скобы, а затем отсоедините нижние фиксаторы.

Отсоедините ремни безопасности и верните их в нормальное положение.

Если ваш автомобиль участвовал в серьезном дорожно-транспортном происшествии, фиксаторы детских удерживающих систем могли быть повреждены. Возможно, необходим ремонт или замена некоторых компонентов. После аварии необходимо проверить фиксаторы детских удерживающих систем.

## Глава 3 - Начало движения и рекомендации по вождению автомобиля

<b>Период обкатки нового автомобиля</b> .....	299	<b>Руководство по вождению полноприводных автомобилей</b> .....	330
<b>Ключи</b> .....	299	Движение по бездорожью.....	330
Система PASS-Key® III Plus .....	300	Прежде чем пускаться в путь по бездорожью .....	332
<b>Дистанционное управление дверными замками</b> .....	302	Загрузка автомобиля для движения по бездорожью.....	332
Управление системой .....	303	Охрана окружающей среды .....	333
Радиус действия пульта дистанционного управления .....	305	Поездки в удаленные места .....	334
Замена элемента питания .....	306	Обучение вождению по бездорожью.....	334
Настройка пультов дистанционного управления.....	307	Движение по бездорожью.....	335
Дистанционный запуск двигателя .....	307	Движение по холмистой местности .....	336
<b>Замок зажигания</b> .....	311	Приближение к холму.....	336
Режим сохранения питания дополнительного электрооборудования.....	312	Движение на подъем .....	337
<b>Инструкции по запуску двигателя</b> .....	312	Движение по спуску .....	338
Запуск двигателя .....	313	Движение поперек склона.....	339
Компьютерная система управления запуском двигателя... ..	313	Движение по грязи, песку, снегу или льду.....	340
Проблемы, возникающие при запуске двигателя .....	314	Преодоление водных преград .....	341
<b>Регулируемые педали акселератора и тормоза</b> .....	315	<b>Парковка автомобиля</b> .....	342
<b>Система активного управления подачей топлива Active Fuel Management™</b> .....	316	Перемещение селектора автоматической коробки передач из положения Р (Стоянка) .....	342
<b>Трансмиссия</b> .....	317	Блокировка трансмиссионного тормоза .....	343
Автоматическая коробка передач.....	317	Ультразвуковая система помощи при парковке .....	343
Система полного привода .....	325	Камера заднего вида .....	343
Автоматическая раздаточная коробка .....	326	<b>Сцепление колес с дорогой</b> .....	344
		Система Stabilitrak® .....	344
		Самоблокирующийся задний дифференциал .....	344



## Глава 3 - Начало движения и рекомендации по вождению автомобиля

<b>Рулевое управление</b> .....	345	<b>Буксировка прицепа</b> .....	353
Рулевое управление с гидроусилителем .....	345	Режим буксировки прицепа/движения с нагрузкой .....	357
<b>Тормозная система</b> .....	345	Сцепные устройства .....	358
Индикаторы износа тормозных колодок дисковых тормозных механизмов .....	345	Страховочные цепи .....	358
Регулировка зазоров в тормозных механизмах .....	346	Тормозная система прицепа .....	359
Величина хода педали тормоза .....	346	Указатели поворота прицепа .....	359
Регулировка положения педали тормоза .....	347	Парковка на уклонах .....	359
Антиблокировочная тормозная система .....	347	Жгуты электропроводки для буксировки прицепа .....	361
Система динамического перераспределения тормозных усилий задних колес .....	347	Техническое обслуживание автомобиля при буксировке прицепа .....	363
Стояночный тормоз .....	348	<b>Лебедка с силовым приводом</b> .....	363
<b>Подвеска</b> .....	349	<b>Буксировка вашего автомобиля</b> .....	364
Система автоматического регулирования положения кузова .....	349		
Адаптивная подвеска с автоматическим регулированием характеристик .....	350		
<b>Загрузка автомобиля</b> .....	350		
Табличка с информацией о шинах .....	351		
Сертификационная табличка/табличка с информацией о шинах .....	352		

## ПЕРИОД ОБКАТКИ НОВОГО АВТОМОБИЛЯ

### ВНИМАНИЕ

Ваш автомобиль не нуждается в специальной процедуре обкатки, однако он будет лучше работать в процессе длительной эксплуатации, если вы будете выполнять приводимые ниже инструкции:

- В течение первых 800 километров пробега не превышайте скорость 90 км/ч.
- Избегайте движения с постоянной - высокой или низкой - скоростью в течение первых 800 км пробега. Не нажимайте до упора на педаль акселератора при разгонах.

### ⚠ ПРЕДОСТЕРЕЖЕНИЕ

- Избегайте переключения на низшую передачу для торможения двигателем для остановки или замедления автомобиля.
- Избегайте резких торможений в течение первых примерно 320 км пробега. Когда на автомобиле установлены новые тормозные колодки, резкие торможения могут привести к их преждевременному износу. Также выполняйте эту рекомендацию каждый раз после установки новых тормозных колодок.
- Не буксируйте прицеп в период обкатки автомобиля.

По мере обкатки, вы можете постепенно увеличивать частоту вращения коленчатого вала двигателя и нагрузку автомобиля.

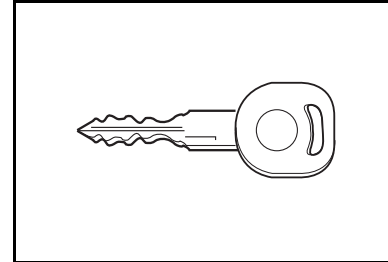

### КЛЮЧИ

### ⚠ ПРЕДОСТЕРЕЖЕНИЕ

Запрещено оставлять детей в автомобиле, если ключ находится в замке зажигания. Дети могут включить электрические стеклоподъемники, использовать другие органы управления автомобиля, или даже завести двигатель и поехать. Это может привести к ранению и даже гибели детей, либо людей, находящихся вне автомобиля.

Дети могут получить серьезную травму и даже погибнуть, если они будут находиться в оконном проеме при закрывании стекла.

Не оставляйте детей в автомобиле без присмотра.

## Начало движения и рекомендации по вождению автомобиля

Автомобиль комплектуется ключом с двухсторонней бородкой, который используется для замка зажигания и для отпирания всех дверных замков.

Этот ключ используется также для замка подъемника запасного колеса.

Если вы потеряли ключи, обратитесь к вашему дилеру для изготовления новых ключей.

Любой новый ключ необходимо запрограммировать, прежде чем вы сможете завести им автомобиль.

Для получения более подробной информации см. следующий параграф ниже в этой главе:

- Система PASS-Key® III Plus

### **ВНИМАНИЕ**

Противоугонная система может затруднить вход в автомобиль, если вы оставили ваши ключи внутри него. При открывании двери у вас даже может возникнуть необходимость повредить автомобиль. Поэтому следует иметь запасные ключи.

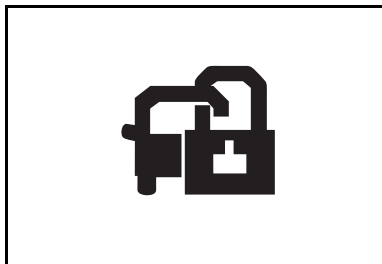

### **Система PASS-Key® III Plus**

Ваш автомобиль оборудован противоугонной системой Personalised Automotive Security System ("Персонализированная система безопасности автомобиля"), сокращенно - **PASS-Key® III Plus**. В ключе зажигания находится встроенный передатчик иммобилайзера. Передатчик использует радиосигнал, который воспринимается декодером вашего автомобиля.

Система автоматически активируется, когда вы вынимаете ключ из замка зажигания. Обращайтесь с ключом осторожно, чтобы не повредить его. В противном случае вам не удастся запустить двигатель.

Система автоматически отключается при повороте ключа зажигания в положение **ACC** (Питание дополнительного оборудования), **ON** (Зажигание включено) или **START** (Пуск).

Чтобы исключить вероятность угона автомобиля, система не позволяет включить стартер и систему питания двигателя при использовании неисправного или не подходящего ключа.

При использовании поврежденного или неправильного ключа система не позволит завести двигатель. Если двигатель не заводится и загорается сигнализатор противоугонной системы, это может свидетельствовать о неисправности системы.

На дисплее информационного центра водителя также может появиться предупреждающее сообщение.

Для более подробной информации см. следующие пункты в разделе «Сообщения информационного центра водителя» в главе 1:

- **SERVICE THEFT DETERRENT SYSTEM** (Неисправность противоугонной системы)

Выключите зажигание и попробуйте завести двигатель еще раз.

Если двигатель опять не заводится, и ключ не имеет видимых повреждений, попробуйте использовать запасной ключ. Также можно проверить, не перегорел ли предохранитель. Для более подробной информации см. «Электрические предохранители и автоматы защиты электрических цепей». Если двигатель все равно не заводится, обратитесь в сервисный центр. Если при использовании запасного ключа двигатель заведется, то первый ключ может быть неисправен. Обратитесь к вашему дилеру для изготовления нового ключа.

Не оставляйте в автомобиле ключи и устройства отключения противоугонной системы.

Изменения, внесенные в данную систему любыми организациями и лицами, иными, чем уполномоченная сервисная станция, могут привести к отмене разрешения на использование данной системы.

### ПРОГРАММИРОВАНИЕ ДОПОЛНИТЕЛЬНЫХ КЛЮЧЕЙ

Любой новый ключ необходимо запрограммировать, прежде чем вы сможете завести им автомобиль.

Вы можете заказать дополнительные ключи у официального дилера.

Новый ключ должен иметь встроенный передатчик иммобилайзера.

Если ключ был утерян или поврежден, но у вас остался хотя бы один ключ, который позволяет управлять автомобилем, вы можете запрограммировать до десяти дополнительных ключей. Для программирования дополнительного ключа:

1. Убедитесь в том, что на новом ключе выштампован значок ☉.
2. Запустите двигатель при помощи ранее запрограммированного мастер-ключа.  
Если двигатель не запускается, обратитесь к вашему дилеру для выполнения ремонта.
3. Выключите зажигание и выньте ключ из замка зажигания.

## Начало движения и рекомендации по вождению автомобиля

---

4. В течение пяти секунд после выключения зажигания, вставьте тот ключ, который вы хотите запрограммировать, и запустите двигатель.

После того как ключ будет запрограммирован, сигнализатор противоугонной системы погаснет.

Ключ может быть запрограммирован так быстро, что вы даже не успеете заметить, как сигнализатор противоугонной системы погаснет.

5. Если вам необходимо запрограммировать дополнительные ключи, повторите описанные выше шаги.

Если вы потеряли или повредили все имеющиеся у вас ключи, обратитесь к вашему дилеру, который сможет изготовить и запрограммировать новый ключ с системой Pass-Key<sup>®</sup> III Plus.

### **ДИСТАНЦИОННОЕ УПРАВЛЕНИЕ ДВЕРНЫМИ ЗАМКАМИ**

Изменения, внесенные в данную систему любыми организациями и лицами, иными, чем уполномоченная сервисная станция, могут привести к отмене разрешения на использование данной системы.

Эта функция позволяет вам запирать и отпирать двери автомобиля с расстояния от 20 метров и даже до 60 метров, в зависимости от установки на вашем автомобиле дополнительного оборудования.

Пульт дистанционного управления также позволяет вам включать функцию определения местонахождения автомобиля, или включать сирену звуковой сигнализации с расстояния.

Если ваш автомобиль оснащен функцией дистанционного запуска двигателя, то вы также можете запускать двигатель, находясь вне автомобиля, простым нажатием кнопки на пульте дистанционного управления.

## Управление системой

Внешний вид передатчика, которым укомплектован ваш автомобиль, может зависеть от наличия дополнительных опций на вашем автомобиле.

Вы можете выбрать различные варианты подтверждения срабатывания для пульта дистанционного управления. Для получения более подробной информации см. раздел «Информационный центр водителя» в главе 1.

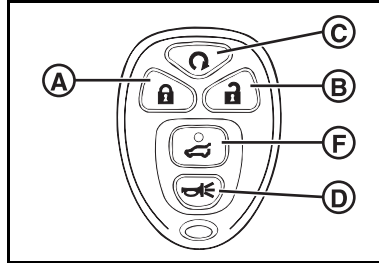

### Запирание дверей

Для запирания всех дверей нажмите на кнопку (A).

### Отпирание дверей

Нажмите на кнопку (B), чтобы отпереть дверь водителя.

Чтобы отпереть все двери, нажмите на эту кнопку дважды в течение пяти секунд.

Эта функция включает плафоны внутреннего освещения, которые горят в течение до 20 секунд, пока вы садитесь в автомобиль, или до того момента, когда вы включите зажигание.

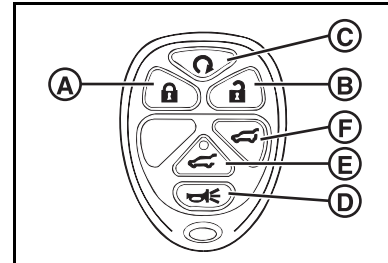

### Дистанционный запуск двигателя (дополнительное оборудование)

Для включения системы дистанционного запуска двигателя нажмите на кнопку (C).

Для получения более подробной информации см. параграф «Дистанционный запуск двигателя» далее в этой главе.

## Начало движения и рекомендации по вождению автомобиля

---

### **Кнопка дистанционного отпирания стекла двери багажного отделения**

Нажмите и удерживайте кнопку , чтобы открыть стекло двери багажного отделения.

Если во время нажатия на кнопку  работает очиститель заднего стекла, то он остановится в положении "парковки", и стекло двери багажного отделения откроется.

### **Электропривод двери багажного отделения (дополнительное оборудование)**

Чтобы открыть или закрыть дверь багажного отделения, нажмите на кнопку  и удерживайте ее нажатой.

Во время открывания или закрывания двери будут мигать задние фонари, и будет звучать гонг.

Если во время нажатия на кнопку электропривода двери багажного отделения работает очиститель заднего стекла, то он остановится в положении "парковки" на время открывания двери багажного отделения.

Очиститель заднего стекла вернется к обычному режиму работы после того, как дверь багажного отделения будет закрыта.

Если при открывании или закрывании дверь багажного отделения наткнется на какое-либо препятствие, то автоматически включится реверс электропривода двери.

См. параграф "Функция обнаружения препятствий" в разделе "Электропривод двери багажного отделения" в главе 1.

### **Система определения местонахождения автомобиля/ Сигнал тревоги**

Для определения местонахождения вашего автомобиля нажмите и отпустите кнопку .

Прозвучит трехкратный звуковой сигнал, и трижды мигнут указатели поворота.

Для включения сигнала тревоги (сирены) при выключенном зажигании нажмите на кнопку  и удерживайте ее нажатой в течение трех секунд.

Включится сирена, и указатели поворота будут мигать в течение 30 секунд.

Чтобы выключить сирену, не дожидаясь автоматического отключения, нажмите кнопку еще раз или включите зажигание.

### **Радиус действия пульта дистанционного управления**

Время от времени вы можете заметить, что радиус действия пульта дистанционного управления уменьшается. Это нормальное явление. Если пульт дистанционного управления не работает, или если для его срабатывания вам приходится подходить к автомобилю ближе, чем обычно, то:

- Возможно, вы находитесь слишком далеко от автомобиля. Проверьте расстояние, на котором вы стоите. Радиус действия пульта дистанционного управления уменьшается, когда идет дождь или снег.
- Проверьте, насколько удачно выбрано место, в котором вы стоите. Сигнал может блокироваться другими автомобилями или объектами. Сделайте несколько шагов вправо или влево.
- Возможно, требуется заменить элемент питания в вашем пульте дистанционного управления. Смотрите инструкции по замене элемента питания.

- Во время работы двигателя радиус действия пульта дистанционного управления может уменьшаться. Возможно, вам придется подойти ближе, чтобы заглушить двигатель, чем когда вы запускали его при помощи пульта дистанционного управления.

Если ни одна из этих мер не помогает, обратитесь к вашему дилеру для технического обслуживания автомобиля.



## Начало движения и рекомендации по вождению автомобиля

### Замена элемента питания

Если на дисплее информационного центра водителя появляется сообщение **REPLACE BATTERY IN REMOTE KEY** (Замените элемент питания пульта дистанционного управления), следует заменить элемент питания.

Для получения более подробной информации см. раздел «Сообщения информационного центра водителя» в главе 1.

### ВНИМАНИЕ

При замене элемента питания действуйте осторожно, чтобы не коснуться открытых элементов электрической схемы. Статическое напряжение вашего тела, передаваемое на эти элементы, может вывести из строя пульт дистанционного управления.

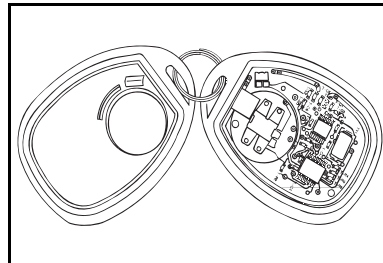

### Для замены элемента питания:

1. При помощи тонкого не металлического предмета отделите верхнюю часть корпуса передатчика от нижней.
2. При помощи карандаша или аналогичного не металлического предмета выньте элемент питания.
3. Вставьте новый элемент питания положительным полюсом (+) вниз. Используйте элемент питания типа CR2032.
4. Соберите пульт дистанционного управления.
5. Проверьте работу пульта дистанционного управления.

### Настройка пультов дистанционного управления

Настройка пультов дистанционного управления для вашего автомобиля может понадобиться в случае утери или замены пульта дистанционного управления. Даже если вы заменяете только один пульт, вам придется одновременно настроить все имеющиеся у вас пульты. Для одного автомобиля можно настроить до восьми пультов дистанционного управления.

Вы можете приобрести новые пульты дистанционного управления у вашего дилера.

Для более подробной информации см. следующие пункты в разделе «Информационный центр водителя» в главе 1:

- Меню информации об автомобиле  
**RELEARN REMOTE KEY** (Повторная настройка пульта дистанционного управления)
- Сообщения информационного центра водителя

### Дистанционный запуск двигателя (дополнительное оборудование)

Если эта функция активирована, она позволяет вам запускать двигатель, находясь снаружи автомобиля.

Эта функция автоматически включает некоторые функции системы климат-контроля при дистанционном запуске двигателя.

Для запуска двигателя при помощи функции дистанционного запуска, выполните следующее:

1. Направьте пульт дистанционного управления на автомобиль

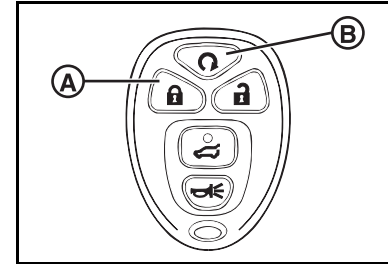

2. Нажмите и отпустите кнопку заперения (A), а затем незамедлительно нажмите и удерживайте кнопку дистанционного запуска (B) в течение, по крайней мере, 3 секунд, или пока не мигнут указатели поворота.

Двери автомобиля будут заперты.

Когда двигатель запустится, включатся габаритные фонари. Фонари продолжат гореть, пока работает двигатель.

## Начало движения и рекомендации по вождению автомобиля

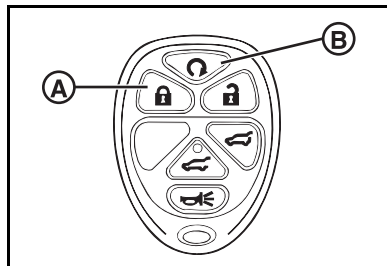

Если вы не можете видеть фонари автомобиля, нажмите на кнопку **(A)** и удерживайте ее нажатой от двух до четырех секунд.

В холодную погоду система дистанционного запуска двигателя может включить следующие функции:

- Электрообогреватель заднего стекла.
- Электрообогрев сидений (при наличии).

- Система отопления и кондиционирования воздуха.

- Стандартная двухзонная система климат-контроля

Система климат-контроля автоматически восстановит последние регулировки, установленные предыдущим водителем.

- Автоматическая двухзонная система климат-контроля

По умолчанию система включит режим отопления, если снаружи холодно, или режим кондиционирования воздуха, если снаружи тепло.

См. «Система отопления и кондиционирования воздуха» в Главе 1.

При повороте ключа зажигания в положение **ON** система климат-контроля вернется к обычному режиму работы.

Кроме того, электрообогрев сидений (при наличии) будет отключен.

Если вы оставите автомобиль с работающим двигателем, он автоматически будет заглушен через 10 минут, если только вы не удлините этот период времени, повторив процедуру дистанционного запуска.

Период работы двигателя после дистанционного запуска можно продлить только один раз.

После двух последовательных дистанционных запусков двигателя необходимо вставить ключ в замок зажигания, чтобы вновь запустить двигатель.

Во время работы двигателя после дистанционного запуска, выполните следующие действия, чтобы перевести автомобиль из режима дистанционного запуска в режим нормальной работы:

1. Сядьте в автомобиль.
2. Вставьте ключ в замок зажигания и поверните его в положение **ON**.

### **ПРЕДОСТЕРЕЖЕНИЕ**

Запрещается работа двигателя на холостом ходу, когда автомобиль находится в закрытом помещении (например, в гараже). Окись углерода (CO), содержащаяся в отработавших газах, может попасть в салон вашего автомобиля.

Чтобы заглушить двигатель после дистанционного запуска без перехода к нормальному режиму, выполните любое из следующих действий:

- Направьте пульт дистанционного управления на автомобиль и нажимайте на кнопку дистанционного запуска до тех пор, пока стояночные фонари не погаснут.  
Во время работы двигателя радиус действия пульта дистанционного управления может уменьшаться. Возможно, вам придется подойти ближе, чтобы заглушить двигатель, чем когда вы запускали его при помощи пульта дистанционного управления.
- Включите аварийную световую сигнализацию.
- Включите зажигание, а затем выключите его.

Примечание:

- Законы в некоторых странах и регионах могут ограничивать или запрещать использование систем дистанционного запуска двигателя.

Проконсультируйтесь относительно местного и национального законодательства по этому вопросу.

- Запрещается пользоваться системой дистанционного запуска двигателя, если в топливном баке мало топлива.

Двигатель может выработать все топливо.

## Начало движения и рекомендации по вождению автомобиля

---

Система дистанционного запуска двигателя не будет работать при любом из следующих условий:

- Ключ находится в замке зажигания.
- Открыт капот автомобиля.
- Горит сигнализатор неисправности систем двигателя.
- Температура охлаждающей жидкости двигателя превышает норму.
- Давление моторного масла ниже нормы.

Для информации о прочих условиях, которые могут повлиять на работу пульта дистанционного управления, см. пункт "Радиус действия пульта дистанционного управления" ранее в этой главе.

При поставке автомобиля клиенту эта функция отключена.

Для включения этой функции выполните следующее:

- Автомобили, оборудованные кнопками информационного центра водителя:
  - См. "Персональные настройки функций" в разделе "Информационный центр водителя" в главе 1.
- Автомобили, не оборудованные кнопками информационного центра водителя:
  - Обратитесь к вашему дилеру.

### **Подготовка для установки системы дистанционного запуска двигателя**

Ваш автомобиль может иметь оборудование, позволяющее вашему дилеру дополнительно установить систему дистанционного запуска двигателя.

У автомобилей, имеющих подготовку для установки системы дистанционного запуска двигателя, передатчик дистанционного управления имеет увеличенный радиус действия.

Передатчик работает на расстоянии до 60 метров от автомобиля.

Обратитесь к вашему дилеру, если вы хотите дополнительно установить систему дистанционного запуска двигателя на ваш автомобиль.

## ЗАМОК ЗАЖИГАНИЯ

### ⚠ ПРЕДОСТЕРЕЖЕНИЕ

Запрещено оставлять детей в автомобиле, если ключ находится в замке зажигания. Дети могут включить электрические стеклоподъемники, использовать другие органы управления автомобиля, или даже завести двигатель и поехать. Это может привести к ранению и даже гибели детей, либо людей, находящихся вне автомобиля.

Дети могут получить серьезную травму и даже погибнуть, если они будут находиться в оконном проеме при закрывании стекла.

Не оставляйте детей в автомобиле без присмотра.

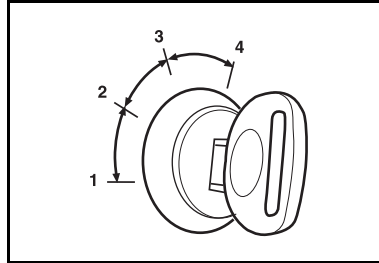

Когда ключ находится в замке зажигания, вы можете повернуть его в одно из четырех положений:

1. **LOCK** (Блокировка): Это единственное положение, в котором вы можете вынуть ключ из замка зажигания. При этом блокируется система зажигания и трансмиссия вашего автомобиля.

Если дверь водителя будет открыта в то время, когда ключ зажигания находится в замке, то прозвучит сигнал гонга, напоминающий о необходимости вынуть ключ из замка зажигания.

### ВНИМАНИЕ

Если вам кажется, что ключ застрял в замке зажигания, убедитесь в том, что вы используете правильный ключ, и что он вставлен в замок до упора. Затем поверните рулевое колесо влево или вправо и удерживайте его в этом положении, одновременно поворачивая ключ зажигания другой рукой. Не используйте каких-либо инструментов и не прикладывайте слишком больших усилий, чтобы повернуть ключ в замке зажигания. Если указанные действия не приносят результата, обратитесь к вашему дилеру.

2. **ACC** (Вспомогательные потребители электроэнергии): В этом положении вы можете включать вспомогательные потребители электроэнергии вашего автомобиля, когда двигатель не работает.

## Начало движения и рекомендации по вождению автомобиля

### ВНИМАНИЕ

Продолжительное использование электрооборудования, (например, аудиосистемы) в режиме питания дополнительного оборудования может привести к разряду аккумуляторной батареи и проблемам при запуске двигателя. Не оставляйте ключ зажигания в положении питания дополнительного электрооборудования или в положении "ON" на продолжительное время.

3. **ON** (Включено): Ключ возвращается в положение **ON** после того, как вы запустите двигатель и отпустите ключ.
4. **START** (Работа стартера): В этом положении запускается двигатель. После запуска двигателя отпустите ключ. Ключ зажигания вернется в положение **ON**.

### Режим сохранения питания дополнительного электрооборудования

Ваш автомобиль оснащен функцией сохранения питания дополнительного электрооборудования, которая позволяет вам пользоваться следующим электрооборудованием в течение до 10 минут после того, как вы выключите зажигание, но до того момента, как будет открыта любая дверь:

- Электрические стеклоподъемники
- Вентиляционный люк в крыше (дополнительное оборудование)

Вы можете пользоваться аудиосистемой до 10 минут после выключения зажигания, или до того момента, пока не будет открыта дверь водителя.

Если вы желаете пользоваться дополнительным оборудованием еще 10 минут, закройте все двери и поверните ключ зажигания в положение **ON**, а затем обратно в положение **LOCK**.

## ИНСТРУКЦИИ ПО ЗАПУСКУ ДВИГАТЕЛЯ

### ВНИМАНИЕ

Двигатель вашего автомобиля рассчитан на совместную работу с электронными системами вашего автомобиля. Установка дополнительного оборудования может повлиять на работу двигателя. Обратитесь к вашему дилеру, прежде чем устанавливать какое-либо дополнительное электрооборудование.

Гарантия изготовителя не распространяется на возможные неисправности.

## Запуск двигателя

Перед запуском двигателя убедитесь, что рычаг стояночного тормоза затянут.

При запуске двигателя рычаг коробки передач должен находиться в положении **P** (Стоянка) или **N** (Нейтраль).

Для повторного запуска двигателя, когда автомобиль уже движется, используйте положение рычага **N** (Нейтраль).

### ВНИМАНИЕ

Не переводите селектор автоматической коробки передач в положение **P** (Стоянка) во время движения автомобиля.

В противном случае вы можете повредить трансмиссию вашего автомобиля.

Поверните ключ зажигания в положение **START**. Не нажимайте на педаль акселератора. Отпустите ключ после запуска двигателя. Частота вращения холостого хода будет уменьшаться по мере прогрева двигателя.

Не увеличивайте частоту вращения коленчатого вала двигателя непосредственно после запуска двигателя.

Выждите достаточное время, чтобы двигатель прогрелся и чтобы моторное масло было подано ко всем деталям двигателя, требующим смазки.

### Дистанционный запуск двигателя (дополнительное оборудование)

Если эта функция активирована, она позволяет вам запускать двигатель, находясь снаружи автомобиля.

Для получения более подробной информации см. следующие параграфы:

- Система дистанционного управления замками дверей
- Дистанционный запуск двигателя

## Компьютерная система управления запуском двигателя

Эта система облегчает запуск двигателя и предотвращает возможность повреждения различных компонентов автомобиля. После начала проворачивания коленчатого вала двигателя, он будет вращаться в течение нескольких секунд или до запуска двигателя.

Если двигатель не запустится в течение 15 секунд, система прекратит проворачивать коленчатый вал двигателя во избежание повреждения стартера.

Чтобы прекратить проворачивание коленчатого вала двигателя или заглушить двигатель, поверните ключ зажигания в положение **ACC** или **LOCK**.



## Начало движения и рекомендации по вождению автомобиля

---

### Проблемы, возникающие при запуске двигателя

#### **ВНИМАНИЕ**

Если вы продолжите удерживать ключ зажигания в положении **START** после окончания проворачивания коленчатого вала, это может привести к перегреву и выходу из строя стартера, а также к разряду аккумуляторной батареи.

Во избежание разряда аккумуляторной батареи и повреждения стартера, перед повторной попыткой запуска двигателя необходимо выждать, по крайней мере, 15 секунд.

#### **Если двигатель не запускается**

Если двигатель не запускается при работе стартера в течение 10 секунд, полностью нажмите на педаль акселератора и удерживайте ключ в замке зажигания в положении **START** до пяти секунд. После запуска двигателя отпустите ключ и уберите ногу с педали акселератора. Во избежание разряда аккумуляторной батареи и повреждения стартера, перед повторной попыткой запуска двигателя необходимо выждать, по крайней мере, 15 секунд.

После того как двигатель запустится, дайте ему прогреться, прежде чем начать движение. Не увеличивайте частоту вращения коленчатого вала двигателя, пока он не прогреется.

Выждите достаточное время, чтобы двигатель прогрелся и чтобы моторное масло было подано ко всем деталям двигателя, требующим смазки.

#### **Запуск двигателя в холодную погоду**

При запуске двигателя в очень холодную погоду (при температуре ниже  $-18^{\circ}\text{C}$ ), поверните ключ в замке зажигания в положение **START** и удерживайте его в этом положении до 15 секунд. Отпустите ключ после запуска двигателя.

Во избежание разряда аккумуляторной батареи и повреждения стартера, перед повторной попыткой запуска двигателя необходимо выждать, по крайней мере, 15 секунд.

После того как двигатель запустится, дайте ему прогреться, прежде чем начать движение. Не увеличивайте частоту вращения коленчатого вала двигателя, пока он не прогреется.

Выждите достаточное время, чтобы двигатель прогрелся, и чтобы моторное масло было подано ко всем деталям двигателя, требующим смазки.

### Избыток бензина в цилиндрах двигателя

Если двигатель не запускается в течение десяти секунд, возможно, в цилиндры двигателя было подано избыточное количество бензина.

В этом случае нажмите на педаль акселератора до упора и продолжайте удерживать ключ зажигания в положении **START** в течение еще пяти секунд.

После запуска двигателя отпустите ключ и уберите ногу с педали акселератора.

Если двигатель запускается и тут же глохнет, повторите те же действия. Это позволит удалить избыток бензина из цилиндров двигателя.

Во избежание разряда аккумуляторной батареи и повреждения стартера, перед повторной попыткой запуска двигателя необходимо выждать, по крайней мере, 15 секунд.

После того как двигатель запустится, дайте ему прогреться, прежде чем начать движение. Не увеличивайте частоту вращения коленчатого вала двигателя, пока он не прогрелся.

Выждите достаточное время, чтобы двигатель прогрелся и чтобы моторное масло было подано ко всем деталям двигателя, требующим смазки.

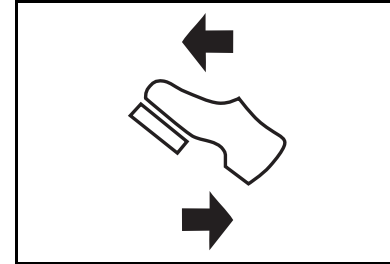

### РЕГУЛИРУЕМЫЕ ПЕДАЛИ АКСЕЛЕРАТОРА И ТОРМОЗА (ДОПОЛНИТЕЛЬНОЕ ОБОРУДОВАНИЕ)

Ваш автомобиль может быть оборудован этой системой.

Регулируемые педали предназначены для удобства водителей небольшого роста.

Регулятор расположен на панели управления, под панелью управления системой климат-контроля.

## Начало движения и рекомендации по вождению автомобиля

---

Нажмите на нижнюю часть регулятора, чтобы передвинуть педали ближе к себе, или на верхнюю часть регулятора, чтобы вернуть педали в обычное положение.

Прежде чем начать движение, нажмите на педаль тормоза, чтобы убедиться в том, что она находится в правильном положении.

Если вы не можете дотянуться до педали тормоза или не можете полностью нажать на нее, отрегулируйте положение педали.

Во время движения разрешается производить только небольшие корректировки положения педали.

Для получения информации о запоминании положения регулируемых педалей, обратитесь к параграфу «Функция запоминания регулировок» в главе 1.

Эта функция не будет работать при любом из следующих условий:

- Селектор автоматической коробки передач находится в положении **R** (Задний ход).
- Включена система круиз-контроля.

### **СИСТЕМА АКТИВНОГО УПРАВЛЕНИЯ ПОДАЧЕЙ ТОПЛИВА ACTIVE FUEL MANAGEMENT™**

Двигатель вашего автомобиля может быть оборудован системой активного управления подачей топлива Active Fuel Management™. Эта система позволяет двигателю работать на четырех или восьми цилиндрах, в зависимости от нагрузки.

Система поддерживает работу всех восьми цилиндров, если требуется высокая мощность, например, при разгоне с места, при обгоне или при выезде на скоростную магистраль.

Система автоматически включает режим работы только четырех цилиндров, когда требуется меньшая мощность, например, при движении с постоянной скоростью. Это позволяет улучшить топливную экономичность.

Для более подробной информации см. следующие пункты в разделе «Информационный центр водителя» в главе 1:

- Меню информации о поездке/расходе топлива

#### **INST ECONOMY V8/V4 MODE**

(Мгновенная топливная экономичность, режим V8 или V4)

## ТРАНСМИССИЯ

### Автоматическая коробка передач

#### ВНИМАНИЕ

Слишком быстрое буксование колес или попытка удержать автомобиль на подъеме при помощи только педали акселератора может привести к повреждению коробки передач.

Гарантия изготовителя не распространяется на возможные неисправности.

Если ваш автомобиль застрял, не допускайте слишком быстрого буксования колес.

При остановке на подъеме удерживайте автомобиль на месте при помощи тормозной системы.

#### ПРЕДОСТЕРЕЖЕНИЕ

Запрещено переводить рычаг селектора автоматической коробки передач из положения **P** (Стоянка) или **N** (Нейтраль), когда двигатель работает на повышенных оборотах.

Вы можете потерять контроль над автомобилем, при этом вы и другие люди могут получить травмы.

Переводить селектор автоматической коробки передач в положение движения при высокой частоте вращения коленчатого вала двигателя очень опасно. Держите ногу на педали тормоза и не нажимайте на педаль акселератора. После включения передачи немного выждите и затем медленно отпустите педаль тормоза. Это позволит избежать неожиданно резкого трогания автомобиля с места.

#### ВНИМАНИЕ

Любые повреждения автоматической коробки передач вашего автомобиля, вызванные переключением селектора автоматической коробки передач из положений **P** (Стоянка) или **N** (Нейтраль) при повышенной частоте вращения коленчатого вала двигателя, не покрываются гарантийными обязательствами изготовителя.

Коробка передач вашего автомобиля имеет систему стабилизации переключения, которая адаптирует алгоритм переключения передач к текущей ситуации, чтобы уменьшить число переключений на повышенную или пониженную передачу. В некоторых случаях, система стабилизации может препятствовать переключению на высшую передачу для поддержания текущей скорости автомобиля. Вы можете воспринимать это как задержку переключения коробки передач. Это нормальное явление.

## Начало движения и рекомендации по вождению автомобиля

Коробка передач также использует адаптивный алгоритм управления.

Этот алгоритм сравнивает параметры переключения с заранее заданными идеальными условиями переключения передач. Коробка передач определяет персонализированные оптимальные настройки для переключения передач, поэтому каждое переключение может происходить по-разному. Алгоритм переключения коробки передач является гибким и адаптируется в зависимости от условий эксплуатации с целью повышения динамических характеристик автомобиля.

В холодную погоду, шестиступенчатая коробка передач (дополнительное оборудование) будет работать в режиме прогрева до тех пор, пока двигатель не прогреется до нормальной рабочей температуры.

Когда автоматическая коробка передач работает в режиме прогрева, переключение на повышенную передачу может задерживаться.

Это нормальное явление.

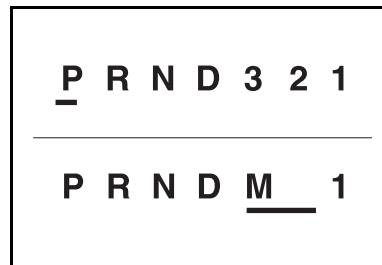

Селектор автоматической коробки передач имеет несколько различных положений.

### **Р (Стоянка)**

В этом положении задние колеса вашего автомобиля заблокированы. Используйте это положение, когда вы оставляете автомобиль на стоянке, и при запуске двигателя.

Полностью нажмите на педаль рабочего тормоза, прежде чем переводить селектор коробки передач из положения **Р** (Стоянка).

Для получения более подробной информации см. параграф «Система блокировки переключения коробки передач» далее в этой главе.

**⚠ ПРЕДОСТЕРЕЖЕНИЕ**

Покидая автомобиль, убедитесь, что селектор автоматической коробки передач полностью перемещен в положение **P** (Стоянка), а рычаг стояночного тормоза затянут до упора. Не пытайтесь перевести селектор положение **P** (Стоянка) во время движения автомобиля.

**⚠ ПРЕДОСТЕРЕЖЕНИЕ**

Если ваш автомобиль имеет полноприводную трансмиссию, убедитесь, что в раздаточной коробке включена одна из ступеней для движения, а не **N** (Нейтраль). В противном случае автомобиль может покатиться, даже если селектор автоматической коробки передач находится в положении **P** (Стоянка).

**R (Задний ход)**

Это положение селектора используется для движения задним ходом.

**ВНИМАНИЕ**

Переводите селектор автоматической коробки передач в положение **R** (Задний ход) только после полной остановки автомобиля. Включение передачи заднего хода, когда автомобиль еще не остановился, может привести к повреждению автоматической коробки передач.

Гарантия изготовителя не распространяется на устранение возможных повреждений.

**N (Нейтраль)**

В этом положении селектора двигатель не соединен с колесами. Можно пользоваться положением **N** (Нейтраль) для запуска заглушшего двигателя при движении автомобиля.

**⚠ ПРЕДОСТЕРЕЖЕНИЕ**

Запрещено переводить рычаг селектора автоматической коробки передач из положения **P** (Стоянка) или **N** (Нейтраль), когда двигатель работает на повышенных оборотах.

**D (Движение вперед)**

Это положение селектора используется при обычных условиях вождения в городе и по автомагистралям. Для увеличения тягового усилия и быстрого ускорения:

- если вы движетесь со скоростью менее 55 км/ч, нажмите на педаль акселератора на половину ее хода.
- если вы движетесь со скоростью более 55 км/ч, нажмите на педаль акселератора до упора.

## Начало движения и рекомендации по вождению автомобиля

---

Данное положение селектора можно использовать также в следующих условиях:

- движение по горным извилистым дорогам
- буксировка прицепа
- перевозка тяжелого груза
- вождение по бездорожью

Если автоматическая коробка передач слишком часто переключается на пониженную передачу, вы можете переключить селектор коробки передач в положение **3** (Третья передача) или, при необходимости, на еще более низкую передачу.

Если дорога скользкая, переключение на пониженную передачу может привести к заносу автомобиля.

Для получения более подробной информации см. следующий параграф ниже в этой главе:

- Потеря контроля над автомобилем  
- Занос

### **М (Ручной режим переключения передач) (дополнительное оборудование)**

Если ваш автомобиль оборудован шести-ступенчатой коробкой передач, вы можете использовать это положение для ручного выбора диапазона передач, который оптимально подходит для текущих условий движения.

Для получения более подробной информации см. следующий параграф ниже в этой главе:

- Режим выбора диапазона передач (Шестиступенчатая коробка передач)

### **3 (Третья передача)**

Данное положение селектора также используется для нормальных условий вождения, и обеспечивает повышенное тяговое усилие при некотором ухудшении топливной экономичности.

Это положение селектора обеспечивает более эффективное торможение двигателем, чем положение **D**, без использования рабочей тормозной системы.

Используйте эту передачу для преодоления подъемов и для торможения двигателем на крутых спусках.

### 2 (Вторая передача)

Данное положение селектора обеспечивает дополнительное увеличение тягового усилия при дальнейшем ухудшении экономичности. Используйте это положение при преодолении крутых подъемов.

Это положение селектора обеспечивает более эффективное торможение двигателем, чем положение **3** (Третья передача), без использования рабочей тормозной системы.

Если вы вручную выберете передачу **2** после запуска двигателя, автомобиль будет трогаться с места на второй передаче.

Для получения более подробной информации см. следующие параграфы:

- Режим низкого сцепления колес с дорогой (Шестиступенчатая коробка передач)

### 1 (Первая передача)

Данное положение селектора обеспечивает еще большее увеличение тягового усилия по сравнению с положением **2** при дальнейшем ухудшении топливной экономичности. Это положение селектора автоматической коробки передач можно использовать при преодолении очень крутых подъемов, либо при движении по глубокому снегу или грязи.

Это положение селектора обеспечивает более эффективное торможение двигателем, чем положение **2** (Вторая передача), без использования рабочей тормозной системы.

Автоматическая коробка передач не переключится на первую передачу до тех пор, пока скорость движения автомобиля не снизится до необходимой величины.

Если ваш автомобиль оборудован шестиступенчатой коробкой передач и вы выберете передачу **1** (Первая передача), то коробка передач переключится на самую низшую передачу, допустимую при текущей скорости движения автомобиля. По мере замедления автомобиля, коробка передач продолжит переключение на более низкие передачи до тех пор, пока не будет включена передача **1** (Первая передача).



## Начало движения и рекомендации по вождению автомобиля

### РЕЖИМ ВЫБОРА ДИАПАЗОНА ПЕРЕДАЧ (ШЕСТИСТУПЕНЧАТАЯ КОРОБКА ПЕРЕДАЧ)

Для использования этой функции выполните следующее:

1. Переведите рычаг селектора в положение **M** (Ручной режим).

При первом включении ручного режима переключения передач, на дисплее появится надпись **M** и номер текущей передачи.

Указанный на дисплее диапазон передач представляет собой диапазон возможных передач. Это не означает, что автомобиль может двигаться только на данной конкретной передаче.

Текущий диапазон передач будет представлять собой самый высокий возможный диапазон, при этом будут доступны также более низкие передачи.

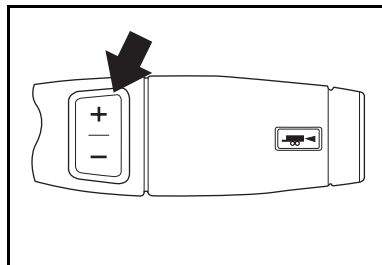

2. Для выбора диапазона передач, наиболее подходящего для текущих условий движения, нажмите кнопку "плюс" или "минус".

Эта функция полезна при необходимости управления двигателем и контроля скорости при движении по спуску.

Дисплей информационного центра водителя будет показывать включенную передачу автоматической коробки передач.

Чтобы отменить ручной режим переключения автоматической коробки передач и вернуться к полностью автоматическому режиму, переведите рычаг селектора из положения **M** (Ручной режим) в положение **D** (Движение), если вы продолжаете движение, или в положение **P** (Стоянка), если автомобиль неподвижен.

При выборе режима ручного переключения передач функция торможения на спуске не работает.

Для получения более подробной информации см. следующий параграф ниже в этой главе:

- Торможение на спуске

**РЕЖИМ НИЗКОГО СЦЕПЛЕНИЯ  
КОЛЕС С ДОРОГОЙ  
(ШЕСТИСТУПЕНЧАТАЯ КОРОБКА  
ПЕРЕДАЧ)**

Если ваш автомобиль оборудован шестиступенчатой коробкой передач, то он также имеет режим низкого сцепления колес с дорогой.

Этот режим облегчает ускорение автомобиля на скользкой дороге, например, если дорога покрыта льдом или снегом.

Когда автомобиль неподвижен, включите второй диапазон передач при помощи режима ручного выбора диапазона передач.

После этого, если система обнаружит проскальзывание колес, она будет ограничивать крутящий момент, передаваемый на колеса, во избежание проскальзывания колес.

**ВНИМАНИЕ**

Слишком быстрое буксование колес или попытка удержать автомобиль на подъеме при помощи только педали акселератора может привести к повреждению коробки передач.

Гарантия изготовителя не распространяется на возможные неисправности.

**ВНИМАНИЕ**

Если ваш автомобиль застрял, не допускайте слишком быстрого буксования колес.

При остановке на подъеме удерживайте автомобиль на месте при помощи тормозной системы.

## Начало движения и рекомендации по вождению автомобиля

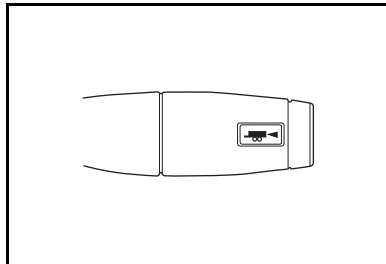

### КНОПКА РЕЖИМА БУКСИРОВКИ/ ДВИЖЕНИЯ С НАГРУЗКОЙ

Ваш автомобиль оборудован функцией буксировки/движения с повышенной нагрузкой. Кнопка включения/выключения расположена на торце рычага селектора коробки передач.

Для включения или выключения режима буксировки/движения с нагрузкой нажмите и отпустите кнопку.

При включении этой функции загорится индикатор режима буксировки/движения с нагрузкой.

Пользуйтесь этой функцией для повышения эффективности движения с тяжелым грузом или при буксировке прицепа. См. параграф «Режим буксировки/движения с нагрузкой» в разделе «Буксировка прицепа» ниже в этой в главе.

### ФУНКЦИЯ ТОРМОЖЕНИЯ НА СПУСКЕ (ШЕСТИСТУПЕНЧАТАЯ КОРОБКА ПЕРЕДАЧ)

Эта функция предназначена помочь водителю при движении по затяжному или крутому спуску.

Функция торможения на спуске поддерживает скорость движения автомобиля за счет автоматического переключения передач, используя торможение двигателем и коробкой передач, чтобы ограничить скорость движения автомобиля.

Функция торможения на спуске уменьшает износ тормозных механизмов и повышает степень контроля над автомобилем.

Эта система постоянно следит за скоростью движения автомобиля, ускорением, крутящим моментом двигателя, использованием педали тормоза, и определяет, когда автомобиль движется по спуску.

Для включения или выключения функции торможения на спуске нажмите и отпустите кнопку, расположенную на торце рычага селектора автоматической коробки передач.

При нажатии на кнопку, расположенную на торце селектора автоматической коробки передач, включаются или выключаются одновременно функция торможения на спуске и режим буксировки/движения с нагрузкой. Эти функции не могут быть включены или выключены по отдельности.

Если перевести рычаг селектора в положение **M** (Ручной режим), то функция торможения на спуске автоматически отключается, чтобы позволить водителю выбрать желаемую передачу.

Для получения более подробной информации см. следующие параграфы:

- Автоматическая коробка передач
- Буксировка прицепа
- Режим буксировки/движения с нагрузкой

### **СИСТЕМА БЛОКИРОВКИ ПЕРЕКЛЮЧЕНИЯ АВТОМАТИЧЕСКОЙ КОРОБКИ ПЕРЕДАЧ**

Ваш автомобиль имеет систему блокировки переключения автоматической коробки передач. Если двигатель работает, то для того, чтобы перевести селектор автоматической коробки передач в положение **P** (Стоянка), необходимо нажать педаль тормоза до упора.

Для получения более подробной информации см. параграф "Парковка автомобиля" далее в этой главе.

### **Система полного привода (дополнительное оборудование)**

Система полного привода передает крутящий момент двигателя на все четыре колеса для обеспечения улучшенного сцепления колес с дорогой.

Привод передних колес включается и выключается автоматически при включении или выключении режима полного привода в раздаточной коробке.

### **ПРЕДОСТЕРЕЖЕНИЕ**

Если в раздаточной коробке включена нейтраль, ваш автомобиль может покатиться, даже если селектор автоматической коробки передач находится в положении **P** (Стоянка). При этом вы или другие люди можете получить серьезные травмы. Убедитесь, что включен стояночный тормоз, прежде чем переключать раздаточную коробку в нейтральное положение.

### **ВНИМАНИЕ**

Движение в режиме полного привода по ровной и сухой дороге с твердым покрытием в течение продолжительного времени может привести к сокращению срока службы трансмиссии вашего автомобиля.

При этом вы также можете ощущать вибрацию рулевого колеса при резких поворотах.

## Начало движения и рекомендации по вождению автомобиля

### ВНИМАНИЕ

Если ваш автомобиль имеет систему полного привода, и вам пришлось установить компактное запасное колесо, старайтесь максимально использовать режим привода только одной оси.

В противном случае автомобиль может быть поврежден, и ремонт не будет покрываться гарантией изготовителя.

Для получения более подробной информации см. параграф «Запасное колесо» в Главе 5.

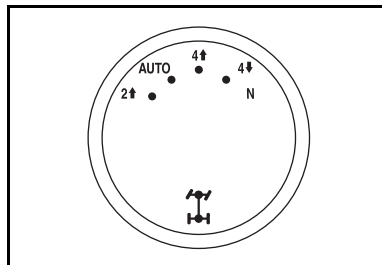

### Автоматическая раздаточная коробка

Панель управления автоматической раздаточной коробкой (дополнительное оборудование) располагается слева от панели приборов. Вы можете выбрать один из четырех режимов работы раздаточной коробки:

**2↑** (Привод одной оси): В этом положении переключатель должен находиться при обычных условиях вождения в городе и по автомагистральям. В этом режиме передние колеса вашего автомобиля отсоединены от двигателя. Этот режим обеспечивает наилучшую топливную экономичность.

**AUTO** (Автоматическое включение полного привода): Это наилучший режим для движения при изменяющихся дорожных условиях. Передний ведущий мост подключен, однако весь крутящий момент направляется к задним колесам. Только когда система определяет, что задние колеса теряют сцепление с дорогой, автоматически включается полный привод.

При движении в этом режиме топливная экономичность несколько ухудшается по сравнению с режимом привода на одну ось.

**4 ↑** (Полный привод с повышенной ступенью раздаточной коробки): В этом режиме передний ведущий мост постоянно включен. Используйте режим полного привода с повышенной ступенью раздаточной коробки при условиях, когда вам необходимо улучшенное сцепление колес с дорогой, например, при движении по мокрым или обледеневшим дорогам, и в большинстве ситуаций движения по бездорожью.

**4 ↓** (Полный привод с пониженной ступенью раздаточной коробки): В данном режиме передний ведущий мост также подключен для создания дополнительного тягового усилия. Однако этот режим должен использоваться только в условиях тяжелого бездорожья, при движении по глубокому песку, грязи, либо на крутых подъемах и спусках.

Для увеличения срока службы раздаточной коробки, при включении режима полного привода с понижающей ступенью раздаточной коробки скорость автомобиля ограничена величиной 72 км/ч.

Примечание:

Когда раздаточная коробка находится в режиме полного привода с понижающей ступенью, система StabiliTrak автоматически отключается.

**N** (Нейтраль): Включайте этот режим только при необходимости буксировки вашего автомобиля.

См. “Буксировка автомобиля с целью отдыха” ниже в этой главе для получения информации о буксировке автомобиля.

### ПРЕДОСТЕРЕЖЕНИЕ

Если в раздаточной коробке включена нейтраль, ваш автомобиль может покатиться, даже если селектор автоматической коробки передач находится в положении **P** (Стоянка). Вы или другие люди можете получить серьезные травмы. Убедитесь, что включен стояночный тормоз, прежде чем переключать раздаточную коробку в нейтральное положение.

При включении зажигания на короткое время загорятся все индикаторы, расположенные вокруг переключателя режимов работы раздаточной коробки, а затем останется гореть индикатор, соответствующий режиму, включенному в раздаточной коробке.

Если эти индикаторы не загораются при включении зажигания, необходимо обратиться на сервисную станцию.

Поверните переключатель в положение, соответствующее желаемому режиму работы раздаточной коробки.

В процессе переключения индикатор будет мигать, а когда переключение будет закончено, загорится постоянно.

Если индикатор мигает часто, это означает, что не были соблюдены все условия для того, чтобы раздаточная коробка выполнила требуемое переключение.

## Начало движения и рекомендации по вождению автомобиля

---

Если раздаточная коробка не может выполнить требуемое переключение, она вернется в свой предыдущий режим.

При обнаружении неисправности системы полного привода, на дисплее информационного центра водителя появится сообщение **SERVICE 4 WHEEL DRIVE** (Неисправность системы полного привода). См. раздел «Сообщения информационного центра водителя» в главе 1.

Для включения или выключения режима полного привода с понижающей ступенью, зажигание должно быть включено и автомобиль должен быть неподвижен или должен двигаться со скоростью менее чем 5 км/ч (предпочтительно, чтобы он двигался со скоростью от 1 до 3 км/ч), и селектор автоматической коробки передач должен находиться в положении **N** (Нейтраль).

Поверните переключатель в положение, соответствующее желаемому режиму работы раздаточной коробки.

При переключении раздаточной коробки вы можете услышать некоторый шум или почувствовать легкий толчок. Это нормальное явление.

### **ВНИМАНИЕ**

Если вы переключите автоматическую коробку передач в режим движения раньше, чем индикатор раздаточной коробки перестанет мигать, это может привести к повреждению раздаточной коробки.

Если вы попытаетесь включить или выключить режим полного привода с пониженной ступенью, когда включена передача для движения и/или автомобиль движется слишком быстро, то индикатор будет мигать в течение 30 секунд, и переключение не будет выполнено до тех пор, пока скорость автомобиля не снизится до величины менее 5 км/ч и автоматическая коробка передач не будет включена в режим **N** (Нейтраль).

Если система не сможет выполнить требуемое переключение в течение 30 секунд, то раздаточная коробка переключится в режим полного привода с повышенной ступенью.

Чтобы переключить раздаточную коробку в режим **N** (Нейтраль) для буксировки автомобиля:

1. Припаркуйте автомобиль таким образом, чтобы он не мог самопроизвольно покатиться, и затяните стояночный тормоз.
2. Запустите двигатель или включите зажигание.
3. Включите коробку передач в положение **N** (Нейтраль).
4. Включите раздаточную коробку в режим привода на одну ось.

5. Поверните переключатель раздаточной коробки в положение **N** (Нейтраль) и удерживайте его в этом положении не менее десяти секунд.  
Когда раздаточная коробка переключится в режим "нейтраль", индикатор нейтрального положения раздаточной коробки загорится.
6. Если двигатель работает, переключите селектор автоматической коробки передач в положение **R** (Задний ход) на одну секунду, затем переведите его в положение **D** (Движение вперед) также на одну секунду.
7. Включите зажигание в положение **ACC** (Вспомогательные потребители электроэнергии).
8. Переведите рычаг селектора автоматической коробки передач в положение **P** (Стоянка).
9. Поверните ключ зажигания в положение **LOCK** (Блокировка).
10. Перед началом буксировки автомобиля отпустите стояночный тормоз.

Для переключения раздаточной коробки из режима **N** (Нейтраль):

1. Затяните рычаг стояночного тормоза и нажмите на педаль рабочего тормоза.
2. Включите коробку передач в положение **N** (Нейтраль) и включите зажигание. Не запускайте двигатель.
3. Поверните переключатель в положение, соответствующее желаемому режиму работы раздаточной коробки.  
Когда раздаточная коробка переключится из режима "нейтраль", индикатор нейтрального режима раздаточной коробки погаснет.
4. Отпустите рычаг стояночного тормоза.

### ВНИМАНИЕ

Если вы переключите автоматическую коробку передач в режим движения раньше, чем индикатор раздаточной коробки перестанет мигать, это может привести к повреждению раздаточной коробки.

5. Запустите двигатель и переведите рычаг селектора автоматической коробки передач в необходимое положение.



## Начало движения и рекомендации по вождению автомобиля

---

### Режим блокировки переключения

Чрезмерное количество переключений в раздаточной коробке может вызвать включение режима блокировки переключений для предотвращения повреждения раздаточной коробки.

При включении этого режима система выполняет переключения не чаще одного раза в десять секунд.

Раздаточная коробка может оставаться в режиме блокировки переключений до трех минут.

## РУКОВОДСТВО ПО ВОЖДЕНИЮ Полноприводных Автомобилей

Особенности конструкции полноприводных автомобилей приводят к тому, что их центр тяжести расположен выше, чем у обычных легковых автомобилей. Одно из преимуществ увеличенного дорожного просвета заключается в том, что вы получаете лучший обзор дороги, что позволяет вам предугадывать возможные опасные дорожные ситуации. Эти автомобили не рассчитаны на прохождение поворотов с такой же скоростью, что и обычные автомобили с приводом на одну ось. Старайтесь избегать крутых поворотов и не совершайте иных резких маневров. Как и для всех других автомобилей подобного типа, неправильные приемы вождения могут привести к потере контроля и переворачиванию автомобиля.

### Движение по бездорожью

#### **ВНИМАНИЕ**

Не используйте ваш автомобиль для движения по бездорожью, если он оснащен 20-дюймовыми шинами.

#### **20-дюймовые шины**

Если ваш автомобиль оснащен шинами размера P285/50R20, имейте в виду, что это низкопрофильные шины с крупным рисунком протектора. Не рекомендуется использовать эти шины для движения по бездорожью и для таких работ, как уборка снега.

Данный раздел относится к автомобилям с полноприводной трансмиссией.

Если ваш автомобиль не имеет системы полного привода, вам не следует выезжать на бездорожье.

При движении по бездорожью система подушек безопасности должна быть включена.

Всегда пристегивайтесь ремнями безопасности. Необходимо каждый раз убеждаться, что ремни безопасности правильно отрегулированы.

Движение по бездорожью может приносить большое удовольствие, однако в нем кроется ряд безусловных опасностей. Самую большую опасность представляет собой местность, по которой вы движетесь.

Движение по бездорожью означает, что дорожная инфраструктура осталась позади. Полосы движения не размечены. Поперечный уклон дороги на поворотах не спрофилирован. Отсутствуют дорожные знаки. Поверхность может быть скользкой, неровной, иметь крутые подъемы и спуски. Другими словами, вы вернулись назад к дикой природе.

Движение в условиях бездорожья требует новых навыков. Поэтому очень важно, чтобы вы прочитали данное руководство. Вы найдете здесь много рекомендаций и практических советов по вождению. Они помогут сделать ваши поездки по бездорожью более безопасными и приятными.

При необходимости увеличения дорожного просвета в передней части автомобиля вы можете легко демонтировать нижний передний спойлер, установленный под бампером.

Передний нижний спойлер крепится с помощью двух болтов и 10 зажимов, расположенных по нижней кромке переднего бампера. Доступ к болтам и зажимам возможен с нижней стороны бампера.

Чтобы снять нижний спойлер, выполните следующее:

1. Отверните два болта.
2. Вставьте жало плоской отвертки в каждый зажим и нажмите вниз, чтобы освободить зажим.
3. После того как болты отвернуты и зажимы освобождены, потяните спойлер вперед и снимите его.

## Начало движения и рекомендации по вождению автомобиля

---

Не забудьте установить нижний спойлер на место, когда вы вернетесь к нормальным условиям движения.

Для установки нижнего спойлера:

1. Установите зажимы на место и нажмите на спойлер назад до фиксации всех зажимов.
2. Заверните два болта.

### **ВНИМАНИЕ**

Длительная эксплуатация автомобиля без переднего спойлера вызывает нарушение воздушного потока, поступающего к двигателю. Могут быть также повреждены другие детали, расположенные под передним бампером, такие как противотуманные фары или буксирные крюки. Обязательно установите нижний спойлер на место, когда вы вернетесь к нормальным условиям движения.

### **Прежде чем пускаться в путь по бездорожью**

Прежде чем пускаться в путь по бездорожью, необходимо к этому подготовиться. Убедитесь, что вы провели все необходимые сервисные работы и техническое обслуживание. Проверьте, чтобы все защитные щитки под днищем кузова (если они имеются) были правильно закреплены. Достаточно ли топлива в баке вашего автомобиля? Полностью ли накачано запасное колесо? Соответствуют ли норме уровни всех эксплуатационных жидкостей? Знаете ли вы местные законы, относящиеся к движению по бездорожью? Если вы не уверены, вам следует проконсультироваться относительно законодательства, действующего в данном регионе. Не окажетесь ли вы в чьих-либо частных владениях? Если да, то вам необходимо получить соответствующее разрешение на проезд.

### **Загрузка автомобиля для движения по бездорожью**

Необходимо знать и помнить несколько важных особенностей загрузки вашего автомобиля.

- Наиболее тяжелые вещи следует укладывать на пол багажного отделения таким образом, чтобы они находились спереди от заднего моста. Укладывайте самые тяжелые предметы как можно ближе к передней части автомобиля.
- Убедитесь, что перевозимый багаж надежно закреплен, чтобы движение по бездорожью не привело к разбрасыванию вещей по салону.

**⚠ ПРЕДОСТЕРЕЖЕНИЕ**

- Багаж, уложенный в грузовом отделении на уровне выше спинок сидений, может сместиться вперед при резком торможении. Вы или ваши пассажиры можете получить травмы.
- Незакрепленный багаж, лежащий на полу багажного отделения, может сорваться с места при движении по ухабистым дорогам. Вы или ваши можете быть травмированы травмы сместившимся грузом. Надежно закрепляйте багаж.

**⚠ ПРЕДОСТЕРЕЖЕНИЕ**

- Перевозка тяжелых грузов на верхнем багажнике повышает центр тяжести автомобиля, увеличивая опасность переворачивания. Переворачивание автомобиля может привести к тяжелым ранениям и даже к гибели людей. Поэтому рекомендуется перевозить тяжелые предметы в грузовом отделении, а не на верхнем багажнике. Укладывайте перевозимые предметы в грузовом отделении как можно ниже и ближе к передней части автомобиля.

Вы можете найти дополнительную важную информацию в данном Руководстве. См. параграф "Загрузка автомобиля", "Верхний багажник" и "Шины".

**Охрана окружающей среды**

Поездки по бездорожью могут служить хорошим отдыхом, приносящим большое удовольствие. Однако при этом возникают проблемы загрязнения окружающей среды. Корпорация General Motors с большой ответственностью относится к этим проблемам и требует от каждого водителя, совершающего поездки по бездорожью, выполнять приводимые ниже основные правила по защите окружающей среды.

- Всегда пользуйтесь грунтовыми дорогами и площадками, специально предназначенными для тех, кто занимается поездками по бездорожью для активного отдыха, и выполняйте все требования соответствующих знаков и указателей.

## Начало движения и рекомендации по вождению автомобиля

---

- Избегайте любых действий, которые могут нанести вред окружающей среде - кустарникам, цветам, деревьям, траве, или потревожить представителей дикой фауны (это включает буксование колес, ломание деревьев, не вызванное необходимостью форсирование ручьев и речек, а также движение по мягкой почве).
- Всегда возите с собой мешок для мусора, и каждый раз перед отъездом убедитесь в том, что на месте вашей стоянки не осталось неубранного мусора.
- Будьте особенно осторожны при разжигании костров, использовании походных жаровен или фонарей, чтобы не вызвать пожара.
- Никогда не паркуйте свой автомобиль над разбросанной бумагой, сухими листьями, травой и прочими горючими предметами, которые могут вспыхнуть при контакте с элементами выпускной системы вашего автомобиля.

### **Поездки в удаленные места**

Рекомендуется тщательно планировать ваши поездки, особенно, когда они совершаются в удаленные места. Узнайте, какой будет местность на вашем пути, и соответственно рассчитайте свой маршрут. Тогда у вас будет гораздо меньше шансов столкнуться с неприятными сюрпризами. Найдите точные карты, на которых показаны грунтовые дороги и площадки. Постарайтесь получить сведения о непригодных для движения или закрытых дорогах.

Также разумно путешествовать, как минимум, на двух автомобилях. Тогда, если с одним автомобилем что-нибудь случится, другой сможет быстро оказать помощь.

Есть ли на вашем автомобиле лебедка? Если да, внимательно прочтите инструкцию по ее эксплуатации. В удаленном районе лебедка может оказаться очень полезной, если ваш автомобиль застрянет, однако для этого следует научиться правильно ей пользоваться.

### **Обучение вождению по бездорожью**

Очень полезно попрактиковаться в вождении автомобиля по бездорожью где-нибудь недалеко от дома, прежде чем отправляться в дальние необжитые края. Движение по бездорожью требует некоторых новых навыков, отличных от привычных приемов вождения. Поясним это подробнее. Движение по бездорожью требует некоторых новых навыков, отличных от привычных вам приемов вождения. Поясним это подробнее:

Ваши органы чувств должны настроиться на восприятие других сигналов. Например, ваши глаза должны постоянно следить за местностью, чтобы не пропустить неожиданных препятствий. Ваши уши должны постоянно прислушиваться, чтобы сразу различить необычный шум шины или двигателя. Ваши руки, ноги и все тело должны воспринимать и гасить вибрацию и толчки автомобиля.

### **Вождение по бездорожью**

Ключевым условием успешных поездок по бездорожью является сохранение постоянного контроля над автомобилем. Одним из лучших способов сохранения контроля является постоянное слежение за скоростью вашего автомобиля. Вот несколько особенностей, которые следует иметь в виду. При движении с высокой скоростью:

- Вы быстрее приближаетесь к предметам и имеете меньше времени для осмотра местности в поисках препятствий;
- У вас остается меньше времени для реакции;
- При переезде через препятствия толчки и колебания кузова увеличиваются;
- Тормозной путь увеличивается, в особенности, учитывая, что вы движетесь по дороге без твердого покрытия.

#### **ПРЕДОСТЕРЕЖЕНИЕ**

При движении по бездорожью колебания кузова и резкие изменения направления движения могут легко сбросить вас с сиденья. Это может привести к потере контроля над автомобилем и аварии. Поэтому необходимо, чтобы водитель и пассажиры всегда были пристегнуты ремнями безопасности, при движении как по дорогам с твердым покрытием, так и по бездорожью.

При преодолении препятствий или при движении по пересеченной местности крепко держите рулевое колесо. При переезде через глубокую колею или канаву рулевое колесо может вырваться у вас из рук, если вы не будете к этому готовы.

При проезде через кочки, камни или другие препятствия колеса вашего автомобиля могут оторваться от земли. Если это случится хотя бы с одним или двумя колесами, управляемость автомобиля резко ухудшится или будет потеряна вообще.

Поскольку вы находитесь на дороге без твердого покрытия, особенно важно избегать резких разгонов, поворотов и торможений.

## Начало движения и рекомендации по вождению автомобиля

---

### **Движение по холмистой местности**

При движении по бездорожью вы часто вынуждены ехать на подъем, на спуск или двигаться поперек склона. Безопасное вождение по холмистой местности требует трезвого расчета и хорошего понимания возможностей вашего автомобиля. Некоторые холмы вообще невозможно преодолеть, независимо от того, насколько хорошо сконструирован автомобиль.



#### **ПРЕДОСТЕРЕЖЕНИЕ**

Многие холмы являются слишком крутыми для любого автомобиля. Если вы попытаетесь преодолеть подъем, двигатель вашего автомобиля может заглохнуть. Если вы поедете вниз, то не сможете удержать безопасную скорость. Если вы попытаетесь проехать поперек склона, ваш автомобиль перевернется. При этом вы можете получить серьезные и даже смертельные травмы. При возникновении малейших сомнений относительно безопасности преодоления холма откажитесь от этого.

### **Приближение к холму**

Приближаясь к холму, необходимо определить, достаточно ли он пологий, чтобы на него можно было безопасно заехать, съехать или пересечь поперек склона. О крутизне холма иногда трудно судить. Небольшой холм, например, может иметь плавный уклон с небольшим изменением крутизны, что позволяет вам легко видеть весь путь до вершины. На большом холме крутизна может увеличиваться по мере приближения к вершине, однако вы можете этого не увидеть, поскольку вершина холма часто скрыта кустами, травой или мелколесьем.

По мере приближения к холму необходимо учитывать еще несколько соображений:

- Имеет ли холм постоянную крутизну, или же местами она резко увеличивается?
- Обеспечивается ли хорошее сцепление колес с грунтом на холме, или возможно проскальзывание колес?
- Имеется ли прямой путь для подъема и спуска, чтобы вам не пришлось совершать повороты?
- Нет ли на холме препятствий, которые могут преградить вам путь (валуны, деревья, бревна или канавы)?

- Что находится за холмом? Нет ли там скалы, насыпи, обрыва или забора? Если вы не знаете этого, выйдите из автомобиля и поднимитесь на холм пешком. Это наиболее разумный способ все выяснить.
- Может быть, холм имеет слишком пересеченную поверхность? На крутых холмах часто имеются ямы, канавы, лощины и оголенные скалы, поскольку они сильно подвержены эффекту эрозии.

### **Движение на подъем**

Если вы решили, что можете безопасно заехать на вершину холма, необходимо принять ряд специальных мер.

- Включите пониженную передачу и крепко держите рулевое колесо.
- Плавно трогайтесь с места в сторону подъема и старайтесь поддерживать постоянную скорость. Не нажимайте на педаль акселератора сильнее, чем это необходимо, чтобы не вызвать пробуксовку колес.
- Старайтесь двигаться прямо по направлению к вершине холма. Если дорога извивается и поворачивает, возможно, вам лучше найти другой путь.

### **⚠ ПРЕДОСТЕРЕЖЕНИЕ**

Повороты или движение поперек склона крутого холма опасны. Колеса автомобиля могут потерять сцепление с поверхностью земли, начать скользить, и в результате автомобиль может перевернуться. При этом вы можете получить серьезные и даже смертельные травмы. При подъеме на холм всегда старайтесь двигаться прямо.

- Снижайте скорость движения, когда вы приближаетесь к вершине холма.
- Закрепите флаг на вашем автомобиле, чтобы он был издалека виден водителям встречных автомобилей.
- Подайте звуковой сигнал при подъезде к вершине холма, чтобы предупредить водителей, которые могут приближаться к вершине с противоположной стороны.



## Начало движения и рекомендации по вождению автомобиля

---

- Включайте фары вашего автомобиля даже в светлое время суток. Это сделает ваш автомобиль более заметным для водителей движущихся навстречу автомобилям.

### **ПРЕДОСТЕРЕЖЕНИЕ**

Приближение к вершине холма (перевалу) с большой скоростью может привести к аварии. За вершиной может оказаться обрыв, насыпь, скала или другой автомобиль. При этом вы можете получить серьезные и даже смертельные травмы. При подъезде к вершине холма замедлите скорость и будьте внимательны.

### **ПРЕДОСТЕРЕЖЕНИЕ**

Включение раздаточной коробки в режим **N** (Нейтраль) может привести к тому, что ваш автомобиль покатится, несмотря на то, что селектор автоматической коробки передач находится в положении **P** (Стоянка). Это связано с тем, что положение раздаточной коробки **N** (Нейтраль) имеет приоритет над режимом коробки передач.

Если вы собираетесь покинуть автомобиль, убедитесь, что рычаг стояночного тормоза затянут и селектор автоматической коробки передач находится в положении **P** (Стоянка), но не включайте раздаточную коробку в положение **N** (Нейтраль). Оставляйте раздаточную коробку в одном из режимов движения.

### **Движение по спуску**

Если движение по бездорожью привело вас на крутой спуск, необходимо учитывать следующие соображения:

- Насколько крут этот спуск? Сможете ли вы сохранить контроль над автомобилем?
- Что представляет собой поверхность? Она ровная? Пересеченная? Скользкая? Покрыта грязью? Засыпана гравием?
- Нет ли на пути каких-либо скрытых препятствий, таких как канавы, бревна, валуны?
- Что находится в конце спуска? Нет ли там незаметного издаль ручья или высохшего русла реки с большими камнями?

Если вы решили, что можете безопасно съехать с холма, старайтесь двигаться все время прямо и включите пониженную передачу. В этом случае торможение двигателем снизит нагрузку на рабочую тормозную систему вашего автомобиля и позволит вам эффективнее контролировать скорость. Двигайтесь по спуску медленно, постоянно сохраняя контроль над вашим автомобилем.

### ПРЕДОСТЕРЕЖЕНИЕ

Интенсивное пользование тормозами при движении на спуске может привести к перегреву тормозной системы вашего автомобиля и ее отказу. Это может стать причиной потери контроля над автомобилем и серьезной аварии. При спуске с холма слегка нажимайте на педаль тормоза и включите пониженную передачу в коробке передач, чтобы контролировать скорость автомобиля.

### **Движение поперек склона**

Рано или поздно колея может повернуть поперек склона холма. Если это случится, вам следует серьезно подумать, прежде чем двигаться поперек холма. Ниже приведены некоторые правила, которые необходимо строго соблюдать:

- Холм, который можно безопасно преодолеть по прямой вверх или вниз, может оказаться слишком крутым, чтобы пересечь его поперек. Когда вы движетесь по холму вверх или вниз по прямой, большая длина колесной базы (расстояние между передним и задним мостами) снижает вероятность того, что автомобиль перевернется.

Однако когда вы пересекаете склон поперек, автомобиль легко может наклониться и перевернуться. Это объясняется тем, что проекция колеи на горизонтальную поверхность значительно уменьшается. Кроме того, при движении поперек склона большая часть веса автомобиля приходится на колеса, расположенные ниже по склону. Это может вызвать боковое скольжение или переворачивание автомобиля.

- Состояние поверхности холма также может вызвать проблемы при его пересечении поперек склона. Рассыпанный гравий, участки грязи или даже просто мокрая трава могут привести к соскальзыванию вашего автомобиля вниз по склону. Если при скольжении автомобиль натолкнется на какое-нибудь препятствие (скалу, канаву и т.д.), это может привести к переворачиванию автомобиля.

## Начало движения и рекомендации по вождению автомобиля

- Скрытые препятствия могут сделать крутизну склона, пересекаемого поперек, еще более опасной. Когда вы наезжаете верхними колесами на скалу или попадаете нижними колесами в канаву, ваш автомобиль наклоняется еще больше, и вероятность переворачивания повышается.

По названным выше причинам следует тщательно все взвесить, прежде чем принимать решение о движении поперек холма. Одного только факта, что колея идет поперек склона, недостаточно, чтобы судить о безопасности этого пути. Эта колея может быть проложена автомобилем, который уже перевернулся.

### ПРЕДОСТЕРЕЖЕНИЕ

Движение поперек слишком крутого склона может привести к переворачиванию вашего автомобиля. При этом вы можете получить серьезные и даже смертельные травмы. При возникновении малейших сомнений относительно безопасности преодоления холма, откажитесь от этого намерения. Вместо этого постарайтесь найти объездной маршрут.

### ПРЕДОСТЕРЕЖЕНИЕ

Опасно выходить с нижней стороны из автомобиля, стоящего поперек холма. Если автомобиль неожиданно начнет скользить или перевернется, вы можете получить серьезные ранения или даже погибнуть. Всегда выходите из автомобиля с верхней стороны и не стойте на пути, по которому будет двигаться автомобиль, если он вдруг неожиданно начнет скользить вниз или перевернется.

### *Движение по грязи, песку, снегу или льду*

При движении по грязи, песку, снегу или льду сцепление колес вашего автомобиля с грунтом ухудшается. Вы не сможете разогнаться с привычной интенсивностью, труднее будет совершать повороты, тормозной путь увеличится.

При движении по грязи рекомендуется включить пониженную передачу в автоматической коробке передач. Чем глубже грязь, тем ниже должна быть передача. При движении по глубокой грязи необходимо принять все меры к тому, чтобы автомобиль постоянно продолжал двигаться вперед и не застрял.

При движении по песку вы почувствуете, что сцепление колес с дорогой ухудшилось. Это будет также зависеть от плотности песка. На рыхлом песке (на пляжах, песчаных дюнах) шины вашего автомобиля будут глубоко погружаться в песок. Это отражается на интенсивности разгона, управляемости и торможении.

Двигайтесь с пониженной скоростью.

Старайтесь избегать крутых поворотов и не совершайте иных резких маневров.

Наихудшее сцепление колес с дорогой получается при движении по плотному снегу и льду. На таких поверхностях очень легко потерять контроль над автомобилем. На мокром льду, например, сцепление колес с дорогой настолько низкое, что бывает трудно даже тронуться с места. А если вы тронулись с места, плохая управляемость и снижение эффективности торможения могут привести к потере контроля над автомобилем.

### ПРЕДОСТЕРЕЖЕНИЕ

Движение по льду через замерзшие озера, пруды или реки представляет большую опасность. Подводные течения или внезапные оттепели могут ослабить лед. Ваш автомобиль может провалиться под лед, и вы вместе с вашими пассажирами можете утонуть. Двигайтесь на автомобиле только по тем поверхностям, в безопасности которых вы полностью уверены.

### **Преодоление водных преград**

Небольшой дождь не вызывает особых проблем при движении по бездорожью. Однако сильный дождь может привести к разливу рек и появлению потоков воды, движущихся с большой скоростью, которые необходимо преодолевать с очень большой осторожностью.

Определите глубину потока, прежде чем двигаться через него. Если глубина достаточна, чтобы достигать ступиц колес, мостов или выпускной трубы вашего автомобиля, откажитесь от преодоления этого потока. При движении через водное препятствие большой глубины вы также можете повредить ведущие мосты или другие узлы и детали вашего автомобиля.

Если глубина водной преграды не очень велика, двигайтесь через нее медленно. При большой скорости создаваемые буруны могут залить элементы системы зажигания вашего автомобиля, и двигатель заглохнет. Двигатель также может заглохнуть, если выхлопная труба окажется под водой. Пока выхлопная труба будет находиться под водой, вы не сможете запустить двигатель. Помните, что при проезде через воду детали тормозных механизмов намокают, что приводит к увеличению тормозного пути вашего автомобиля.

### ПРЕДОСТЕРЕЖЕНИЕ

Движение через быстро текущие потоки воды представляет опасность. Поток воды большой глубины может унести вас вниз по течению, где глубина еще больше, и вы вместе с вашими пассажирами можете утонуть. Движение по мелководью при быстром течении также опасно, поскольку вода может вымыть грунт из-под шин вашего автомобиля, что может привести к потере сцепления колес с поверхностью дна и переворачиванию автомобиля. Не пытайтесь двигаться через быстро текущие потоки воды.

## Начало движения и рекомендации по вождению автомобиля

### ПАРКОВКА АВТОМОБИЛЯ

#### ПРЕДОСТЕРЕЖЕНИЕ

Не оставляйте автомобиль с работающим двигателем без присмотра.

Если вы оставите автомобиль с работающим двигателем, двигатель может перегреться и даже загореться.

При этом вы или другие люди можете получить серьезные травмы.

Не оставляйте двигатель работающим, когда вы покидаете автомобиль.

#### ПРЕДОСТЕРЕЖЕНИЕ

Если ваш автомобиль имеет полный привод, убедитесь, что в раздаточной коробке включен один из режимов движения, а не нейтраль. В противном случае автомобиль может покатиться, даже если селектор автоматической коробки передач находится в положении **P** (Стоянка).

Если вам необходимо оставить автомобиль с работающим двигателем, то убедитесь, что селектор автоматической коробки передач находится в положении **P** (Стоянка). Для этого нажмите на педаль тормоза и попытайтесь передвинуть рычаг селектора коробки передач, не потянув его предварительно на себя. Если вы сможете передвинуть рычаг селектора, это означает, что он не был полностью заблокирован в положении **P** (Стоянка).

Прежде чем покинуть автомобиль, убедитесь, что селектор автоматической коробки передач находится в положении **P** (Стоянка), и что стояночный тормоз полностью затянут.

### *Перемещение селектора автоматической коробки передач из положения **P** (Стоянка)*

Ваш автомобиль имеет систему блокировки переключения автоматической коробки передач. Если двигатель работает, то для того, чтобы перевести селектор автоматической коробки передач из положения **P** (Стоянка), необходимо нажать педаль тормоза до упора.

Эта система не позволяет вынуть ключ зажигания из замка до тех пор, пока рычаг селектора не будет установлен в положение **P** (Стоянка) и полностью отпущен.

Система блокировки переключения передачи может не работать, если аккумуляторная батарея вашего автомобиля имеет слишком низкое напряжение.

Если аккумуляторная батарея вашего автомобиля разряжена, запустите двигатель при помощи дополнительных кабелей от другого автомобиля. См. "Запуск двигателя от аккумуляторной батареи другого автомобиля" в главе 5.

Если вы не можете передвинуть селектор автоматической коробки передач из положения **P** (Стоянка), то ослабьте усилие, прилагаемое к рычагу селектора, продолжая нажимать на педаль тормоза, затем полностью переведите рычаг в положение **P** (Стоянка). Вновь попробуйте перевести селектор из положения **P** (Стоянка) в желаемое положение.

Если проблема повторяется, обратитесь к вашему дилеру для технического обслуживания автомобиля.

Если вам необходимо отбуксировать ваш автомобиль, см. параграф "Буксировка" в главе 5.

### **Блокировка трансмиссионного тормоза**

Если вы паркуете свой автомобиль на уклоне, обязательно полностью затяните стояночный тормоз, прежде чем переводить рычаг селектора автоматической коробки передач в положение **P** (Стоянка). В противном случае повышенная нагрузка на стояночный механизм трансмиссии затруднит последующее перемещение селектора из положения **P** (Стоянка). Прежде чем тронуться с места, всегда сначала переводите рычаг селектора автоматической коробки передач из положения **P** (Стоянка), а затем отпускайте стояночный тормоз.

Если вы не можете перевести селектор автоматической коробки передач из положения **P** (Стоянка), то, возможно, вам придется прибегнуть к помощи другого автомобиля, который должен слегка подтолкнуть или подтянуть ваш автомобиль вверх. Это снимет нагрузку с трансмиссионного тормоза и даст вам возможность переместить селектор из положения **P** (Стоянка).

### **Ультразвуковая система помощи при парковке (дополнительное оборудование)**

Вы можете видеть дисплей этой системы, когда глядите во внутреннее зеркало заднего вида. Для получения более подробной информации об этой системе, см. параграф "Ультразвуковая система помощи при парковке" в главе 1.

### **Камера заднего вида (дополнительное оборудование)**

Автомобили, оборудованные навигационной системой, могут быть оснащены также камерой заднего вида.

Эта функция предназначена помочь водителю, когда включена передача **R** (Задний ход).

Для информации о пользовании этой системой, обратитесь к отдельному руководству по эксплуатации навигационной системы.

## Начало движения и рекомендации по вождению автомобиля

---

### СЦЕПЛЕНИЕ КОЛЕС С ДОРОГОЙ

Автомобиль имеет три системы, которые позволяют управлять его поведением на дороге: система рулевого управления, тормозная система и педаль акселератора. Для сохранения контроля над автомобилем **не воздействуйте** на органы управления этими системами свыше разумных пределов.

### *Система Stabilitrak® (дополнительное оборудование)*

Эта система объединяет функции антиблокировочной тормозной системы, противобуксовочной системы и системы динамической стабилизации для поддержания курсовой устойчивости автомобиля при большинстве условий движения.

Для получения более подробной информации о системе Stabilitrak® см. главу 1.

#### **ВНИМАНИЕ**

Вам следует оставлять систему во включенном состоянии, однако если ваш автомобиль застрял в грязи, песке или снегу, то убедитесь в том, что система отключена.

### *Самоблокирующийся задний дифференциал (дополнительное оборудование)*

Самоблокирующийся дифференциал повышенного трения (дополнительное оборудование) улучшает сцепление колес задней оси с дорогой на снегу, льду и т.д. При нормальных условиях дифференциал повышенного трения работает так же, как и обычный дифференциал. Однако когда одно из ведущих колес находится на скользкой поверхности, а другое колесо имеет лучшее сцепление с дорогой, дифференциал блокируется и помогает автомобилю двигаться, несмотря на то, что в начальный момент одно из колес может проскальзывать.

## РУЛЕВОЕ УПРАВЛЕНИЕ

### ***Рулевое управление с гидроусилителем***

Если гидроусилитель рулевого управления перестал работать в связи с остановкой двигателя или неисправностью системы гидроусилителя, вы по-прежнему сможете управлять автомобилем, однако усилие на рулевом колесе возрастет.

## ТОРМОЗНАЯ СИСТЕМА

Если двигатель заглох при движении автомобиля, тормозите обычным способом, но не "накачивайте" тормоз. После остановки двигателя тормозной усилитель способен еще несколько раз облегчить нажатие на педаль тормоза, однако с каждым разом его усиливающий эффект будет снижаться.

Педаль тормоза станет "жестче", а тормозной путь автомобиля может увеличиться.

### ***Индикаторы износа тормозных колодок дисковых тормозных механизмов***

Ваш автомобиль оборудован дисковыми тормозными механизмами всех четырех колес.

Тормозные колодки имеют звуковые сигнализаторы предельного износа, которые издают звук высокой частоты, когда тормозные колодки изношены и требуют замены.

Некоторые условия, в том числе климатические, могут вызывать "писк" дисковых тормозных механизмов при первом легком нажатии на педаль тормоза. Это не указывает на неисправность тормозной системы.

Тормозные колодки необходимо заменять целыми комплектами для каждой оси.



## Начало движения и рекомендации по вождению автомобиля

---

### **ПРЕДОСТЕРЕЖЕНИЕ**

Предупредительный звуковой сигнал, раздающийся при торможении, означает, что скоро эффективность работы вашей тормозной системы снизится. Это может привести к аварии. Если вы слышите предупредительный звуковой сигнал, извещающий вас о предельном износе тормозных колодок, замените тормозные колодки.

### **ВНИМАНИЕ**

Продолжение эксплуатации автомобиля с изношенными тормозными колодками может привести к необходимости дорогостоящего ремонта тормозной системы.

Гарантия изготовителя не распространяется на устранение возможных повреждений.

### **ВНИМАНИЕ**

Неправильно затянутые колесные гайки могут стать причиной пульсации при торможении и привести к разрушению тормозного диска. Чтобы избежать дорогостоящего ремонта тормозных механизмов, затягивайте колесные гайки равномерно, в правильной последовательности и с требуемым моментом, указанным в технических характеристиках.

См. раздел "Технические характеристики и заправочные емкости" в главе 4 для информации о необходимом моменте затяжки колесных гаек.

### **Регулировка зазоров в тормозных механизмах**

При каждом нажатии на педаль тормоза зазор между тормозными колодками и тормозными дисками регулируется автоматически.

### **Величина хода педали тормоза**

Обратитесь к вашему дилеру, если педаль тормоза не возвращается в нормальное положение, или если ход педали внезапно увеличился. Это может указывать на необходимость технического обслуживания системы.

### **Регулировка положения педали тормоза (дополнительное оборудование)**

Ваш автомобиль может быть оборудован регулируемыми педалями акселератора и тормоза. Для получения более подробной информации см. параграф «Регулируемые педали акселератора и рабочего тормоза» выше в этой главе.

### **Антиблокировочная тормозная система**

Антиблокировочная тормозная система позволяет сохранить курсовую устойчивость автомобиля при торможении на мокром или скользком дорожном покрытии. Она автоматически контролирует работу тормозных механизмов при торможении.

Это случается только тогда, когда при торможении одно или несколько колес оказываются заблокированными. В этом случае вам не нужно нажимать и отпускать педаль тормоза, чтобы разблокировать колеса. Нажмите на педаль тормоза до упора и удерживайте ее в этом положении. Вы можете почувствовать или услышать, как работает система, но это нормальное явление.

При торможении система получает информацию о скорости вращения колес и давлении в тормозной магистрали каждого колеса, чтобы обеспечить максимальную эффективность торможения при любых дорожных условиях.

См. параграф "Сигнализатор неисправности антиблокировочной тормозной системы" в главе 1 для получения дополнительной информации.

### **Система динамического перераспределения тормозных усилий задних колес**

Система динамического перераспределения тормозных усилий задних колес распознает изменение проскальзывания колес и передает управляющие сигналы тормозной системе для модулирования давления, приложенного к тормозным механизмам задних колес, независимо от условий нагрузки.

Система динамического перераспределения тормозных усилий задних колес обеспечивает более сбалансированное торможение, повышает контроль над автомобилем и увеличивает срок службы задних тормозных накладок.

## Начало движения и рекомендации по вождению автомобиля

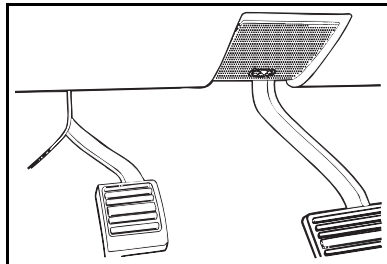

### Стояночный тормоз

Педаля стояночного тормоза расположена слева от левой ноги водителя.

Чтобы включить стояночный тормоз, правой ногой удерживайте нажатой педаль рабочего тормоза, а левой ногой нажмите на педаль стояночного тормоза.

Если вы начнете движение при затянутом стояночном тормозе, то сигнализатор тормозной системы начнет мигать, и раздастся предупреждающий сигнал гонга.

См. параграф «Сигнализатор неисправности тормозной системы» в главе 1.

### **ВНИМАНИЕ**

Не начинайте движение с включенным стояночным тормозом.

Движение с включенным стояночным тормозом может привести к перегреву тормозных механизмов задних колес. Это может привести к повреждению тормозной системы или других систем автомобиля.

Перед началом движения убедитесь в том, что сигнализатор тормозной системы не горит.

Для выключения стояночного тормоза нажмите на педаль рабочего тормоза правой ногой, и потяните рукоятку отпущения стояночного тормоза, расположенную в левой нижней части панели управления.

Если вы паркуете автомобиль на подъеме, то включите стояночный тормоз перед тем, как переводить селектор автоматической коробки передач в положение **P** (Стоянка).

### ПОДВЕСКА

Подвеска вашего автомобиля обеспечивает высокую плавность хода и хорошую управляемость.

#### ***Система автоматического регулирования положения кузова (дополнительное оборудование)***

Система регулирования высоты задней части кузова, которая предлагается при заказе системы Autoride™, автоматически регулирует плавность хода и управляемость при различных условиях загрузки автомобиля.

Эта система является полностью автоматической.

При включении зажигания в положение **ON** воздушный компрессор, соединенный с задними амортизаторами, автоматически поднимает или опускает заднюю часть кузова вашего автомобиля во время движения.

Чтобы опустить заднюю часть кузова, системе может потребоваться до десяти минут после выключения зажигания.

Если вы слышите, как работает компрессор во время регулировки положения задней части кузова, то это нормальное явление.

При использовании сцепного устройства с распределением нагрузки, рекомендуется до регулировки сцепного устройства дать системе выровнять положение задней части кузова.

## Начало движения и рекомендации по вождению автомобиля

### **Адаптивная подвеска с автоматическим регулированием характеристик (дополнительное оборудование)**

Система Autoride™ обеспечивает оптимальную плавность хода и управляемость при различных условиях загрузки автомобиля.

Эта система является полностью автоматической.

Высота подвески каждого колеса постоянно регулируется в зависимости от скорости автомобиля, положения колеса по отношению к кузову, положения рулевого колеса и характеристик колебаний автомобиля.

Эта система также взаимодействует с режимом буксировки/движения с повышенной нагрузкой (если он включен), обеспечивая улучшение характеристик управляемости и плавности хода при движении с грузом или при буксировке прицепа.

См. параграф «Режим буксировки/движения с нагрузкой» в разделе «Буксировка прицепа» для получения дополнительной информации.

См. также параграф «Система автоматического регулирования положения кузова» выше в этой главе.

## **ЗАГРУЗКА АВТОМОБИЛЯ**

### **ПРЕДОСТЕРЕЖЕНИЕ**

Вещи, которые вы перевозите в автомобиле, могут сорваться со своих мест и ударить или поранить людей, находящихся в салоне, при резком торможении или повороте, либо в случае аварии. Кладите багаж в грузовое отделение вашего автомобиля, и старайтесь распределять его равномерно. Не укладывайте перевозимые в салоне вещи друг на друга так, чтобы они выступали над спинками сидений. Не оставляйте в салоне незакрепленные детские кресла. Постарайтесь закрепить все предметы, перевозимые в автомобиле. Не оставляйте спинки сидений сложенными, кроме случаев, когда это действительно необходимо.

Исключительно важно знать максимальный вес груза, который может перевозить ваш автомобиль.

Этот вес называется максимальной грузоподъемностью автомобиля.

Максимальная грузоподъемность включает массу всех пассажиров, багажа и массу всего оборудования, дополнительно установленного после изготовления автомобиля.

### ВНИМАНИЕ

Гарантия изготовителя не распространяется на поломки деталей или узлов, вызванные перегрузкой автомобиля.

### ⚠ ПРЕДОСТЕРЕЖЕНИЕ

Компоненты вашего автомобиля рассчитаны таким образом, чтобы обеспечить удовлетворительную эксплуатацию автомобиля при условии, что вы не будете загружать его свыше максимальной разрешенной массы. Кроме того, не допускается превышать максимально разрешенную нагрузку на переднюю и заднюю ось.

Перегрузка может привести к потере контроля над автомобилем и стать причиной аварии. Она также может сократить срок службы вашего автомобиля.

TIRE AND LOADING INFORMATION			
SEATING CAPACITY		TOTAL	FRONT REAR
The combined weight of occupants and cargo should never exceed XXX kg or XXX lbs.			
TIRE	ORIGINAL SIZE	COLD TIRE PRESSURE	SEE OWNER'S MANUAL FOR ADDITIONAL INFORMATION
FRONT			
REAR			
SPARE			

### Табличка с информацией о шинах

На этой табличке указан размер шин и рекомендуемая величина давления воздуха в шинах вашего автомобиля.

Для получения более подробной информации см. параграф «Шины» в Главе 4.

Эта табличка обычно установлена в одном из следующих мест:

- на задней стойке проема двери водителя
- на заднем торце двери водителя

На этой табличке также указывается пассажировместимость и максимальная грузоподъемность вашего автомобиля.

Запрещается превышать максимальную грузоподъемность при загрузке автомобиля.

См. параграф "Сертификационная табличка/табличка с информацией о шинах" для получения дополнительной информации о шинах и загрузке автомобиля.

Кроме того, см. следующие разделы:

- Вождение по бездорожью

## Начало движения и рекомендации по вождению автомобиля

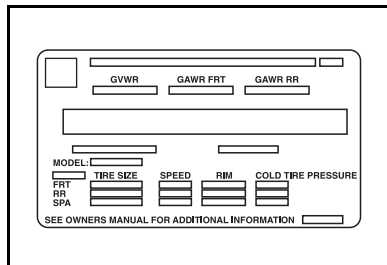

### **Сертификационная табличка/ табличка с информацией о шинах**

Эта табличка, расположенная на заднем торце двери водителя, указывает размер шин и необходимую величину давления воздуха в шинах при максимальной разрешенной массе автомобиля.

Максимальная разрешенная масса автомобиля (Gross Vehicle Weight Rating - GVWR) - это максимальная разрешенная масса груженого автомобиля. Она включает в себя массу автомобиля, всех пассажиров, багажа, топлива и прочих эксплуатационных жидкостей, а также нагрузку от прицепа, приходящуюся на сцепное устройство, в том случае, если вы буксируете прицеп.

Установка более прочных компонентов подвески не увеличивает максимальную допустимую массу вашего автомобиля. Для получения подробной информации о правильной загрузке автомобиля обратитесь к вашему дилеру.

### **Максимальная нагрузка на переднюю и заднюю ось**

В этой табличке также указана максимальная масса, которая может приходиться на переднюю ось (Front Gross Axle Weight Rating - GAWR FRT), и максимальная масса, которая может приходиться на заднюю ось (Rear Gross Axle Weight Rating - GAWR RR).

Масса перевозимого груза должна быть правильно распределена между передней и задней осью.

Если вы хотите узнать правильность распределения нагрузок на переднюю и заднюю оси или полную массу автомобиля, взвесьте автомобиль на весовой станции. Для этого вы можете обратиться к вашему дилеру.

## БУКСИРОВКА ПРИЦЕПА

Не буксируйте прицеп в течение периода обкатки автомобиля. См. параграф "Обкатка нового автомобиля" выше в этой главе.

### ПРЕДОСТЕРЕЖЕНИЕ

Использование неправильного оборудования и несоблюдение правил буксировки прицепов может привести к потере контроля над автомобилем. Это может стать причиной серьезной аварии.

Например, если вы будете буксировать слишком тяжелый прицеп, эффективность тормозной системы вашего автомобиля может оказаться недостаточной, или она может вообще отказать.

Вы или ваши пассажиры можете получить серьезные травмы.

### ВНИМАНИЕ

Неправильная буксировка прицепа может привести к поломке вашего автомобиля и необходимости дорогостоящего ремонта, на который не будет распространяться гарантия изготовителя. Для правильной буксировки прицепа следуйте всем рекомендациям, изложенным в этом разделе.

Если вы решили использовать ваш автомобиль для буксировки прицепа, обратитесь к вашему дилеру за информацией о буксировочных возможностях вашего автомобиля.

### ПРЕДОСТЕРЕЖЕНИЕ

Если вы буксируете прицеп и заднее окно вашего автомобиля открыто, содержащаяся в отработавших газах окись углерода (CO) может попасть в салон. Окись углерода не имеет ни цвета, ни запаха, поэтому ее нельзя почувствовать. Вдыхание этого газа может привести к потере сознания и даже к смерти.

Для обеспечения максимальной безопасности при буксировке прицепа:

- Проверьте выпускную систему вашего автомобиля, чтобы убедиться в отсутствии утечек, и при необходимости выполните ремонт перед началом поездки.
- Всегда закрывайте задние окна автомобиля.



## Начало движения и рекомендации по вождению автомобиля

---

### **ПРЕДОСТЕРЕЖЕНИЕ**

Если отработавшие газы все же попадают в салон вашего автомобиля через заднее окно или другое отверстие, включите переднюю систему отопления или кондиционирования воздуха на любой режим, при котором в салон подается свежий воздух. Это приведет к поступлению свежего наружного воздуха в салон. См. «Система отопления и кондиционирования воздуха» в Главе 1.

Максимальная масса прицепа, который может буксировать ваш автомобиль, зависит от цели, для которой вы используете прицеп, а также от специального оборудования, установленного на автомобиле. Информацию о буксировочных возможностях вашего автомобиля, необходимом для этого специальном оборудовании и имеющемся в продаже дополнительном оборудовании можно получить у вашего дилера.

Установка буксировочного оборудования должна производиться только вашим дилером. Ваш дилер знает все технические спецификации, относящиеся к правильной установке буксировочного оборудования, и знает обо всех изменениях, которые необходимо внести в конструкцию автомобиля.

Если вы решили использовать ваш автомобиль для буксировки прицепа, необходимо выполнять несколько важных требований:

- Запрещено превышать максимальную допустимую нагрузку на любую ось и максимальную разрешенную массу автомобиля.

Нагрузка, создаваемая на буксировочное устройство дышлом прицепа, должна быть включена в общую массу автомобиля.

См. параграф "Загрузка автомобиля" выше в этой главе для получения более подробной информации.

- Максимальная разрешенная масса автопоезда представляет собой максимальную разрешенную сумму массы груженого автомобиля и буксируемого прицепа. Не забудьте включить в эту величину массу всех пассажиров, которые едут в автомобиле.

Общая масса автомобиля и прицепа не должна превышать максимальной разрешенной массы автопоезда.

- Возможность буксировки прицепа может быть ограничена максимальной нагрузкой от дышла прицепа, допустимой для вашего автомобиля.

Нагрузка от дышла прицепа не должна приводить к превышению максимальной допустимой массы автомобиля или максимальной допустимой нагрузки на заднюю ось.

Дополнительный груз, перевозимый в автомобиле, может снизить допустимую массу буксируемого прицепа.

- Единственный надежный способ убедиться в том, что вы не превышаете никакие ограничения по весу - это взвесить ваш автомобиль и прицеп.

- Не буксируйте прицеп в течение первых 800 километров пробега нового автомобиля. Это может привести к поломке двигателя, ведущих мостов и других узлов и деталей.

- В течение первых 800 км буксировки прицепа, не превышайте скорость 80 км/ч и не допускайте разгона с полностью нажатой педалью акселератора.

- Если ваш автомобиль оборудован автоматической коробкой передач, для буксировки прицепа используйте передачу **D** (Движение).

Если автоматическая коробка передач слишком часто переключается на пониженную передачу, вы можете переключить селектор коробки передач в положение **3** (Третья передача) или, при необходимости, на еще более низкую передачу.

- Убедитесь, что давление воздуха в шинах вашего автомобиля соответствует рекомендованной величине для холодных шин.

Для определения рекомендованной величины давления воздуха в шинах вашего автомобиля обратитесь к табличке с информацией о шинах.

Кроме того, см. параграф «Загрузка автомобиля» ранее в этой главе для получения дополнительной информации.

- Если вы используете сцепное устройство с распределителем нагрузки, не нагружайте полностью заднюю ось до установки пружинных штанг распределителя нагрузки.

- Рекомендуется использовать ограничители колебаний прицепа. См. параграф "Сцепные устройства" далее в этой главе.

## Начало движения и рекомендации по вождению автомобиля

- При буксировке прицепа избегайте парковки вашего автомобиля на подъеме или спуске. Если вам все же необходимо остановиться на уклоне, попросите кого-нибудь установить противооткатные клинья под колеса прицепа.

Если ваш автомобиль имеет полноприводную трансмиссию, убедитесь, что в раздаточной коробке включена одна из ступеней для движения, а не **N** (Нейтраль). В противном случае автомобиль может покатиться, даже если селектор автоматической коробки передач находится в положении **P** (Стоянка).

Для получения более подробной информации см. параграф "Парковка на уклонах" ниже в данной главе.

- Если вы заглушите двигатель немедленно после буксировки прицепа на крутых подъемах и спусках в условиях высокогорья, вы можете заметить признаки перегрева двигателя.

По возможности припаркуйте автомобиль на ровной поверхности. Полностью затяните стояночный тормоз. Переведите селектор автоматической коробки передач в положение **P** (Стоянка).

Дайте двигателю поработать несколько минут на холостом ходу, прежде чем заглушить его.

Если вы получили предупреждающее сообщение о перегреве двигателя, см. параграф "Перегрев двигателя" в главе 5 для получения подробной информации.

### **ПРЕДОСТЕРЕЖЕНИЕ**

Прицепы с полной массой более 900 кг должны быть оборудованы тормозными механизмами соответствующих размеров.

### **ПРЕДОСТЕРЕЖЕНИЕ**

Если вы используете сцепное устройство с распределителем нагрузки, то нагрузка от дышла прицепа на сцепное устройство должна составлять от 10 до 15 процентов от массы груженого прицепа.

Запрещается превышать максимальную разрешенную нагрузку от дышла прицепа на сцепное устройство.

Для снижения воздействия нагрузки от дышла прицепа на заднюю ось вашего автомобиля, выбирайте такой кронштейн сцепного устройства, при котором шаровая опора сцепного устройства будет находиться как можно ближе к автомобилю.

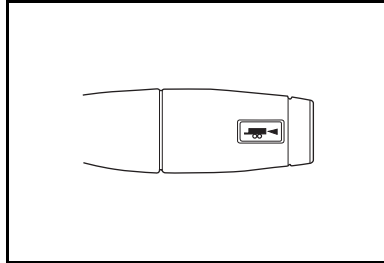

### **Режим буксировки прицепа/ движения с нагрузкой**

Используйте эту функцию при буксировке тяжелых прицепов. Это позволит снизить число переключений в автоматической коробке передач, и у вас будет впечатление, что трансмиссия работает так же, как и при движении без прицепа.

При включении режима буксировки/движения с нагрузкой также повышается напряжение в системе зарядки, чтобы содействовать подзарядке аккумуляторной батареи, установленной на прицепе.

Для включения этого режима нажмите на кнопку, расположенную на торце рычага селектора автоматической коробки передач. При этом загорится индикатор режима буксировки прицепа.

Чтобы отключить эту функцию, нажмите на кнопку еще раз или выключите двигатель. Эта система автоматически выключается при каждом пуске двигателя.

Режим буксировки/движения с нагрузкой наиболее эффективен, когда совокупная масса автомобиля и прицепа составляет, по крайней мере, 75% от максимальной допустимой массы автопоезда.

Включение режима движения с нагрузкой особенно полезно в следующих случаях:

- при движении по холмистой местности
- при движении с малой скоростью или в интенсивном уличном движении с частыми остановками
- при маневрировании на площадках для стоянки.

Если включить режим режим буксировки/движения с нагрузкой, когда вы не буксируете прицеп, или при малой загрузке автомобиля, это может привести к ухудшению топливной экономичности и снижению характеристик двигателя и трансмиссии.

Включайте режим движения с повышенной нагрузкой только при буксировке прицепа или при перевозке крупногабаритного или тяжелого груза.

Эта система взаимодействует с системой автоматического управления подвеской Autoride™ (дополнительное оборудование), обеспечивая оптимальные характеристики управляемости и плавности хода при движении с прицепом.

См. параграф "Адаптивная подвеска с автоматическим регулированием характеристик" выше в этой главе для получения более подробной информации.

## Начало движения и рекомендации по вождению автомобиля

### Сцепные устройства

Правильный выбор сцепного устройства имеет очень важное значение. Боковой ветер и неровности дороги – вот только две из целого ряда причин, по которым необходимо правильно выбрать сцепное устройство, чтобы избежать аварии при движении с прицепом. Ниже приведены некоторые правила, которые необходимо строго соблюдать:

- Если вы собираетесь буксировать прицеп полной массой более 2270 кг, обязательно используйте установленное должным образом сцепное устройство с распределителем нагрузки и ограничители колебаний соответствующего размер. Использование такого оборудования имеет важное значение для правильного распределения нагрузки автомобиля и обеспечения хорошей управляемости и устойчивости автопоезда.

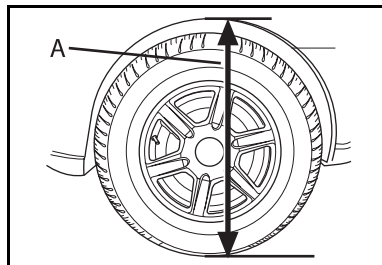

- Если вы используете сцепное устройство с распределителем нагрузки, отрегулируйте его таким образом, чтобы расстояние **A** оставалось неизменным до и после подсоединения прицепа к автомобилю.

### ВНИМАНИЕ

Если вы будете использовать сцепное устройство, крепящееся к бамперу, то бампер может быть поврежден при резком повороте. Убедитесь в том, что обеспечено достаточное пространство, исключающее контакт между прицепом и бампером при повороте.

### Страховочные цепи

Необходимо всегда устанавливать страховочные цепи, связывающие ваш автомобиль с прицепом. Протяните цепи крест-накрест под дышлом прицепа, чтобы дышло не упало на дорогу, если оно отсоединится от сцепного устройства. Инструкции по установке страховочных цепей можно получить у изготовителя сцепного устройства или прицепа.

Прикрепите страховочные цепи к предназначенной для этого точке на платформе сцепного устройства.

При использовании дополнительного приобретенного сцепного устройства, следуйте рекомендациям изготовителя по установке страховочных цепей.

Страховочные цепи должны провисать на достаточную величину, чтобы не препятствовать поворотам автопоезда. Однако при этом страховочные цепи не должны касаться земли.

### Тормозная система прицепа

Прицеп должен быть оборудован тормозными механизмами соответствующих размеров, если его полная масса превышает 900 кг.

Внимательно ознакомьтесь с инструкциями, относящимися к тормозной системе вашего прицепа, и неукоснительно следуйте им.

Ваш автомобиль оборудован системой Stabilitrak®. Запрещается подключать тормозную систему прицепа к гидравлической тормозной системе вашего автомобиля.

#### ПРЕДОСТЕРЕЖЕНИЕ

Запрещается подключать тормозную систему прицепа к гидравлической тормозной системе вашего автомобиля. В противном случае, тормозная система автомобиля не обеспечит необходимой эффективности торможения. Тормозная система может полностью отказать.

В результате вы или другие люди можете получить серьезные травмы и даже погибнуть.

### Указатели поворота прицепа

При буксировке прицепа индикаторы указателей поворота на приборной панели будут мигать даже в том случае, если лампа указателя поворота прицепа перегорела. Вы будете думать, что водители автомобилей, следующих сзади, видят подаваемый вами сигнал поворота, однако это будет не так. Поэтому необходимо время от времени проверять работу световых приборов прицепа.

### Парковка на уклонах

#### ПРЕДОСТЕРЕЖЕНИЕ

Когда вы буксируете прицеп, избегайте парковки на уклоне. Если что-нибудь произойдет, ваш автомобиль с прицепом может начать двигаться. При этом могут пострадать люди, а ваш автомобиль и прицеп могут быть повреждены.

## Начало движения и рекомендации по вождению автомобиля

---

При буксировке прицепа избегайте парковки вашего автомобиля на подъеме или спуске. Если вы все же вынуждены поставить ваш автомобиль с прицепом на стоянку на уклоне, то необходимо выполнить следующее:

1. Нажмите на педаль тормоза, но пока не переводите селектор автоматической коробки передач в положение **P** (Стоянка).

2. Попросите кого-нибудь установить противооткатные клинья под колеса прицепа.

Если автомобиль стоит по направлению к спуску, поверните колеса в сторону бордюра. Если автомобиль стоит по направлению к подъему, поверните колеса в сторону движущегося потока транспорта.

3. После установки противооткатных клиньев отпустите педаль тормоза, чтобы колеса прицепа уперлись в противооткатные клинья.

4. Снова нажмите на педаль тормоза. Затем затяните стояночный тормоз и переведите селектор автоматической коробки передач в положение **P** (Стоянка).

5. Если ваш автомобиль имеет полноприводную трансмиссию, убедитесь, что в раздаточной коробке включена одна из ступеней для движения, а не нейтраль.

6. Отпустите педаль рабочего тормоза.

Когда вы собираетесь начинать движение после стоянки на уклоне, нажмите на педаль рабочего тормоза и удерживайте ее нажатой при запуске двигателя, включении передачи движения и выключении стояночного тормоза.

Медленно сдвиньте автомобиль и прицеп с места, чтобы колеса прицепа не упирались в противооткатные клинья.

Остановите автомобиль и попросите кого-нибудь вынуть из-под колес противооткатные клинья.

### **ПРЕДОСТЕРЕЖЕНИЕ**

Покидая автомобиль, убедитесь, что селектор автоматической коробки передач находится в положении **P** (Стоянка), а стояночный тормоз надежно затянут.

Если ваш автомобиль имеет полноприводную трансмиссию, убедитесь, что в раздаточной коробке включена одна из ступеней для движения, а не нейтраль. В противном случае автомобиль может покатиться, даже если селектор автоматической коробки передач находится в положении **P** (Стоянка).

### **Жгуты электропроводки для буксировки прицепа**

Ваш автомобиль оснащен одним из следующих жгутов проводки для буксировки прицепа:

#### **БАЗОВЫЙ ЖГУТ ПРОВОДКИ ПРИЦЕПА**

Этот жгут, который содержит 7 проводов, расположен под задней частью кузова и привязан к раме автомобиля.

Разъем жгута может быть подключен к универсальному семиконтактному разъему прицепа, который вы можете приобрести у вашего дилера.

При подключении жгута учтите следующую цветовую кодировку проводов:

- Желтый: Левый стоп-сигнал и указатель поворота
- Темно-зеленый: Правый стоп-сигнал и указатель поворота
- Коричневый: Задние габаритные фонари
- Белый: "Земля"
- Светло-зеленый: Сигналы заднего хода
- Красно-черный: Питание от аккумуляторной батареи †
- Темно-синий: Тормозная система прицепа †

† Предохранители этих двух цепей расположены в блоке предохранителей в моторном отсеке. Провода не подключены. Обратитесь к вашему дилеру для подключения проводов.

Когда жгут проводки не используется, храните его в предусмотренном для этого месте.



## Начало движения и рекомендации по вождению автомобиля

---

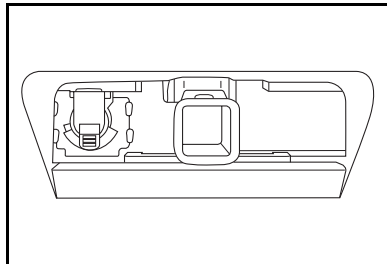

### **ЖГУТ ЭЛЕКТРОПРОВОДКИ ДЛЯ БУКСИРОВКИ ТЯЖЕЛЫХ ПРИЦЕПОВ**

Ваш автомобиль может быть оснащен 7-контактным жгутом проводки для прицепа.

Жгут электропроводки имеет 7-контактный разъем и крепится к кронштейну, установленному на плите сцепного устройства.

Жгут электропроводки включает в себя следующие цепи системы электрооборудования прицепа:

- Желтый: Левый стоп-сигнал и указатель поворота
- Темно-зеленый: Правый стоп-сигнал и указатель поворота
- Коричневый: Задние габаритные фонари
- Белый: "Земля"
- Светло-зеленый: Сигналы заднего хода
- Красно-черный: Питание от аккумуляторной батареи †\*
- Темно-синий: Тормозная система прицепа †

† Предохранители этих двух цепей расположены в блоке предохранителей в моторном отсеке. Провода не подключены. Обратитесь к вашему дилеру для подключения проводов.

\* При зарядке дополнительной аккумуляторной батареи включите фары или режим буксировки/движения с нагрузкой, чтобы повысить напряжение в системе электрооборудования автомобиля и обеспечить должную зарядку батареи.

Когда жгут проводки не используется, храните его в предусмотренном для этого месте.

### **ПОДГОТОВКА ДЛЯ ПОДКЛЮЧЕНИЯ ПРИЦЕПА С ЭЛЕКТРИЧЕСКОЙ ТОРМОЗНОЙ СИСТЕМОЙ**

Пакет подготовки для подключения прицепа с электрическим контроллером тормозной системы включает в себя обрезанные провода, расположенные на панели управления. Для установки контроллера электрической тормозной системы обратитесь к вашему дилеру.

Жгут электропроводки включает в себя следующие цепи:

- Темно-синий: Выходной сигнал электрической тормозной системы прицепа
- Красно-черный: Питание от аккумуляторной батареи
- Бело-голубой: Концевой переключатель педали тормоза
- Белый: "Земля"

Красно-черный провод (питание от аккумуляторной батареи) не будет подключен до тех пор, пока кольцевой контакт не будет подключен к электрическому центру в моторном отсеке.

### **Техническое обслуживание автомобиля при буксировке прицепа**

При буксировке прицепа требуется сокращение интервалов между очередными техническими обслуживаниями вашего автомобиля. Для более подробной информации см. график регламентного технического обслуживания в сервисном буклете.

Периодически проверяйте надежность затяжки всех болтов и гаек сцепного устройства.

### **ЛЕБЕДКА С СИЛОВЫМ ПРИВОДОМ**

Если вы намерены использовать на вашем автомобиле лебедку с силовым приводом, то используйте ее только тогда, когда автомобиль неподвижен и надежно зафиксирован на месте.

## Начало движения и рекомендации по вождению автомобиля

### БУКСИРОВКА ВАШЕГО АВТОМОБИЛЯ

Если вы хотите буксировать ваш автомобиль за другим автомобилем для использования его по прибытии к месту назначения, убедитесь, что вы используете правильное буксировочное оборудование. Выполняйте все требования инструкций, которые прилагаются к буксировочному оборудованию.

Существуют два основных метода буксировки автомобиля:

- буксировка автомобиля с опорой всех четырех колес на дорогу
- буксировка автомобиля с опорой двух колес на дорогу и с двумя колесами, находящимися на грузовой платформе тягача.

### БУКСИРОВКА АВТОМОБИЛЯ С ОПОРОЙ ВСЕХ ЧЕТЫРЕХ КОЛЕС НА ДОРОГУ

#### Автомобили с приводом на одну ось

Запрещается буксировать ваш автомобиль с опорой всех четырех колес на дорогу.

#### ВНИМАНИЕ

Если ваш автомобиль имеет привод только на одну ось, то его буксировка с опорой всех четырех колес на дорогу может привести к повреждению компонентов трансмиссии.

Гарантия изготовителя не распространяется на устранение возможных повреждений.

### Автомобили с полным приводом

Для правильной буксировки вашего автомобиля с опорой всех четырех колес на дорогу:

1. Переведите рычаг селектора автоматической коробки передач в положение **P** (Стоянка).
2. Заглушите двигатель, но оставьте зажигание включенным.
3. Полностью затяните стояночный тормоз.
4. Надежно соедините буксируемый автомобиль с тягачом.

#### ПРЕДОСТЕРЕЖЕНИЕ

Если раздаточная коробка находится в режиме **N** (Нейтраль), то автомобиль может покатиться, даже если селектор автоматической коробки передач находится в положении **P** (Стоянка). При этом вы или другие люди можете получить серьезные травмы. Убедитесь, что включен стояночный тормоз, прежде чем переключать раздаточную коробку в режим **N** (Нейтраль).

5. Включите раздаточную коробку в режим **N** (Нейтраль).
6. Отпустите рычаг стояночного тормоза.
7. Выключите зажигание.

### **БУКСИРОВКА АВТОМОБИЛЯ С ОПОРОЙ ДВУХ КОЛЕС НА ДОРОГУ И С ДВУМЯ КОЛЕСАМИ, НАХОДЯЩИМЯ НА ГРУЗОВОЙ ПЛАТФОРМЕ ТЯГАЧА**

#### **Автомобили с приводом на одну ось**

Запрещается буксировать ваш автомобиль с опорой задних колес на дорогу.

#### **ВНИМАНИЕ**

Буксировка заднеприводного автомобиля с опорой задних колес на дорогу может привести к повреждению трансмиссии. Гарантия изготовителя не распространяется на устранение возможных повреждений.

Такой автомобиль можно буксировать только с погрузкой задних колес на платформу тягача или на специальную тележку.

Убедитесь в том, что передние колеса автомобиля установлены в положение прямолинейного движения, и что рулевая колонка заблокирована.

#### **Автомобили с полным приводом**

#### **ВНИМАНИЕ**

Буксировка вашего автомобиля с опорой двух колес на дорогу и с погрузкой двух колес на платформу тягача приведет к повреждению компонентов трансмиссии.

Гарантия изготовителя не распространяется на устранение возможных повреждений.

Запрещается буксировать ваш автомобиль с опорой двух колес на дорогу.

Для получения более подробной информации см. следующие параграфы ранее в этой главе:

- Буксировка автомобиля с опорой всех четырех колес на дорогу

## Глава 4 - Ремонт и техническое обслуживание

<b>Указания по техническому обслуживанию</b> .....	368
<b>Аксессуары и изменение конструкции автомобиля</b> .....	368
<b>Топливо</b> .....	368
Топливо E-85 (только для двигателя 5.3 L V8) .....	370
Заправка бака топливом .....	373
<b>Рычаг открывания капота</b> .....	375
<b>Моторный отсек</b> .....	376
Моторное масло .....	378
Охлаждающая жидкость двигателя .....	382
Рабочая жидкость автоматической коробки передач (автомобили серии 1500) .....	385
Рабочая жидкость автоматической коробки передач (автомобили серии 2500) .....	390
Рабочая жидкость раздаточной коробки (автомобили с полноприводной трансмиссией) .....	396
Масло для картера переднего моста .....	397
Масло для картера заднего моста .....	398
Жидкость гидроусилителя рулевого управления .....	399
Тормозная жидкость в бачке главного тормозного цилиндра .....	400
Жидкость омывателя ветрового стекла .....	401
Аккумуляторная батарея .....	402
Воздухоочиститель/воздушный фильтр .....	403

<b>Рекомендованные жидкости и смазочные материалы</b> .....	405
<b>Шины</b> .....	407
Давление воздуха в шинах .....	408
Монитор давления воздуха в шинах .....	410
Контроль технического состояния шин и перестановка колес .....	415
Замена шин .....	416
Цепи противоскольжения .....	419
Запасное колесо .....	420
<b>Колеса</b> .....	420
Балансировка колес и регулировка углов установки управляемых колес .....	420
Замена колес .....	421
<b>Идентификационный номер автомобиля (VIN)</b> .....	423
<b>Идентификационная табличка для заказа запасных частей</b> .....	424
<b>Электрические предохранители и автоматы защиты цепей</b> .....	424
Левый блок предохранителей в панели управления .....	426
Электрический центр в панели управления .....	428
Блок предохранителей в моторном отсеке .....	429
<b>Замена ламп накаливания</b> .....	433
<b>Характеристики ламп накаливания для замены</b> .....	435
<b>Технические характеристики и заправочные емкости</b> .....	436
Технические характеристики агрегатов .....	436
Заправочные емкости (приблизительные значения) .....	439
<b>Максимальная скорость автомобиля</b> .....	440

### УКАЗАНИЯ ПО ТЕХНИЧЕСКОМУ ОБСЛУЖИВАНИЮ

Рекомендуемая периодичность технического обслуживания существенно зависят от климата, географического расположения, характера местности и условий вождения.

В Сервисном буклете, изданном на языке вашей страны, который вы получаете при покупке нового автомобиля, приводятся интервалы для различных операций по техническому обслуживанию, требуемые для вашего региона. Убедитесь, что вы придерживаетесь интервалов между техническими обслуживаниями, указанных в Сервисном буклете, изданном на языке вашей страны, и не используйте интервалы, приводимые в аналогичной книжке, изданной на английском языке, которую вы также можете получить при покупке автомобиля.

### АКСЕССУАРЫ И ИЗМЕНЕНИЕ КОНСТРУКЦИИ АВТОМОБИЛЯ

Установка дополнительного оборудования на ваш автомобиль может повлиять на его динамические характеристики и безопасность.

Самовольное внесение изменений в конструкцию автомобиля может привести к неисправности и повреждению различных систем, таких как система подушек безопасности и тормозная система, к ухудшению устойчивости и управляемости автомобиля, повышению выброса загрязняющих веществ, ухудшению плавности хода, аэродинамических характеристик, надежности и долговечности автомобиля, а также к неисправности различных электронных систем, таких как антиблокировочная тормозная система, противобуксовочная система и система динамической стабилизации.

На подобные неисправности гарантия изготовителя не распространяется.

Проконсультируйтесь со своим дилером, прежде чем устанавливать на автомобиль какое-либо дополнительное оборудование.



### ТОПЛИВО

#### **ПРЕДОСТЕРЕЖЕНИЕ**

Пары бензина исключительно легко воспламеняются. Не приближайтесь к бензину с источником искр, тлеющими предметами или открытым пламенем.

### **ВНИМАНИЕ**

В продаже может предлагаться топливо, содержащее окислители, такие как эфиры и этанол.

Вы можете использовать такое топливо, если оно соответствует установленным техническим спецификациям.

Однако не разрешается использовать топливо E-85 (содержащее 85% этанола) и другие сорта топлива, содержащие более 10% этанола, в автомобилях, не предназначенных для работы на подобном топливе.

### **ВНИМАНИЕ**

Используйте только чистое топливо. Загрязненное топливо может сократить срок службы топливной системы и двигателя в целом.

Запрещается использовать топливо, содержащее присадку, называемую ММТ (метилциклопентадиенилтрикарбонил марганца), которая повышает октановое число бензина.

Обратитесь к вашему дилеру для информации о присадках к топливу.

Двигатель вашего автомобиля не предназначен для эксплуатации на топливе, содержащем метанол. Метанол может вызвать коррозию металлических деталей и разрушение пластмассовых и резиновых деталей топливной системы. Гарантия изготовителя не распространяется на устранение неисправностей, вызванных использованием топлива, содержащего метанол.

Двигатель вашего автомобиля предназначен для использования исключительно неэтилированного бензина. Использование этилированного бензина может повлиять на характеристики вашего двигателя, а возможные неисправности не будут покрываться гарантийными обязательствами изготовителя.

Использование рекомендованного топлива является важной составной частью программы технического обслуживания вашего автомобиля.

Вы должны использовать только высококачественный неэтилированный бензин, соответствующий требованиям ГОСТ Р 51105-97 и удовлетворяющий изложенным ниже минимальным требованиям к октановому числу.

## Ремонт и техническое обслуживание

---

Используйте бензин с октановым числом не менее 91 по исследовательскому методу.

Примечание:

Если ваш автомобиль оборудован двигателем 5.3 L V8 (код двигателя 3), то вы можете использовать как неэтилированный бензин марки "регуляр", так и топливо, содержащее до 85% этанола (E-85).

См. параграф "Топливо E-85" далее в этой главе для получения более подробной информации.

Использование бензина с октановым числом ниже рекомендованного может привести к детонации в двигателе. Продолжительное использование бензина, не соответствующего изложенным выше требованиям, может привести к возникновению неисправностей двигателя и отмене гарантии изготовителя.

Если сильная детонация слышна при работе двигателя на бензине с рекомендованным октановым числом, обратитесь на сервисную станцию официального дилера для проверки систем двигателя. Кратковременные детонационные стуки при резком разгоне или преодолении подъема представляют собой нормальное явление.

### **Топливо "E-85" (только для двигателя 5,3 L V8)**

#### **ВНИМАНИЕ**

Запрещается использовать метанол в качестве топлива для вашего автомобиля.

Двигатель вашего автомобиля не предназначен для эксплуатации на топливе, содержащем метанол. Метанол может вызвать коррозию металлических деталей и разрушение пластмассовых и резиновых деталей топливной системы. Гарантия изготовителя не распространяется на устранение неисправностей, вызванных использованием топлива, содержащего метанол.



**ВНИМАНИЕ**

Некоторые топливные присадки не совместимы с топливом E-85 и могут привести к повреждению топливной системы вашего автомобиля. Гарантийные обязательства изготовителя не распространяются на устранение неисправностей, вызванных применением топливных присадок. Не применяйте топливные присадки при использовании топлива E-85.

Если ваш автомобиль оснащен двигателем 5.3 L V8 (код двигателя 3), то вы можете использовать как неэтилированный бензин марки "регуляр", так и топливо, содержащее до 85% этанола (E-85).

Топливо E-85 представляет собой смесь примерно 85% этанола и 15% бензина. E-85 является высокооктановым топливом, которое вырабатывается из возобновляемых источников энергии, преимущественно из кукурузы.

Этанолсодержащее топливо должно соответствовать, как минимум, требованиям стандарта ASTM D 5798.

Топливо, обозначенное E-85 и соответствующее требованиям стандарта ASTM D 5798, содержит от 70% до 85% этанола.

Примечание:

Заправка топливного бака топливными смесями, которые не соответствуют требованиям стандартов ASTM, может повлиять на работоспособность двигателя и привести к загоранию индикатора неисправности двигателя.

Для получения более подробной информации смотрите пункт «Сигнализатор неисправности двигателя» в разделе «Сигнализаторы аварийного состояния» главы 1.

Если топливная система вашего автомобиля допускает применение этанолсодержащего топлива, то крышка топливного бака должна быть желтой, и на ней должна иметься надпись "**E-85 or gasoline**" (E-85 или бензин).

Ваш автомобиль автоматически определяет состав смеси в топливном баке и соответственно корректирует настройки двигателя. Вы можете заправлять топливный бак бензином или топливом E-85, независимо от того, какое топливо уже находится в баке.

Топливо E-85 обладает меньшей теплотворной способностью по сравнению с бензином, поэтому вам придется чаще заправлять топливный бак при использовании топлива E-85.

Если при использовании топлива E-85 вы испытываете проблемы при запуске двигателя, перейдите на обычный бензин или долейте бензин в этанолсодержащее топливо, уже имеющееся в вашем топливном баке.

## Ремонт и техническое обслуживание

---

При переходе с бензина на топливо E-85 необходимо долить в бак по крайней мере 11 л топлива. Немедленно после заправки необходимо проехать на автомобиле как минимум 11 км.

Не рекомендуется часто переходить с использования бензина на использование топлива E-85 и обратно.

Для обеспечения надежного и быстрого запуска двигателя в холодную погоду, топливо E-85 должно иметь соответствующий состав для вашего климатического региона.

Для обеспечения хороших пусковых свойств и эффективной работы системы отопления при температуре ниже 0°C, топливная смесь в баке вашего автомобиля должна содержать не более 70% этанола.

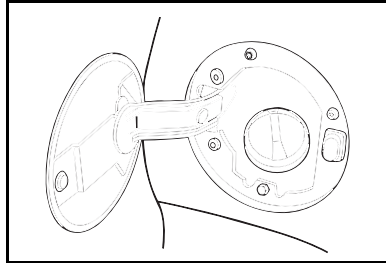

### Заправка бака топливом

Крышка заливной горловины топливного бака расположена за лючком, установленным с левой стороны вашего автомобиля.

Для открывания лючка топливного бака нажмите на его задний край.

Если топливная система вашего автомобиля допускает применение этанолсодержащего топлива, то крышка топливного бака должна быть желтой, и на ней должна иметься надпись "**E-85 or gasoline**" (E-85 или бензин).

Снимите крышку заливной горловины топливного бака, медленно повернув ее против часовой стрелки. В крышку встроена пружина. Если вы отвернете крышку слишком быстро, она отскочит вправо. Для установки крышки на место поверните ее по часовой стрелке. После установки крышки на место, продолжайте вращать ее по часовой стрелке до тех пор, пока не услышите щелчок.

При отвинчивании или завинчивании крышки топливного бака, для последнего оборота требуется приложить повышенное усилие.

Если крышка заливной горловины топливного бака неправильно закрыта, на дисплее информационного центра водителя появится сообщение **TIGHTEN GAS CAP** (Закройте крышку топливного бака). См. раздел «Сообщения информационного центра водителя» в главе 1.

Для получения более подробной информации смотрите также пункт «Сигнализатор неисправности двигателя» в разделе «Сигнализаторы аварийного состояния» главы 1.

### ПРЕДОСТЕРЕЖЕНИЕ

Пары бензина исключительно легко воспламеняются. Не приближайтесь с искрящими, горящими или дымящимися предметами к местам, где находится бензин.

Если брызги бензина попадут на вас и загорятся, вы можете получить тяжелые ожоги.

Во избежание получения травм вами и другими людьми, внимательно ознакомьтесь с инструкциями, имеющимися на заправочных станциях, и строго соблюдайте их.

Останавливайте двигатель перед заправкой топливного бака.

### **ПРЕДОСТЕРЕЖЕНИЕ**

Разряд статического электричества может привести к возгоранию паров топлива. Вы можете получить сильные ожоги, а ваш автомобиль может быть поврежден.

Прежде чем открывать крышку топливного бака, дотроньтесь до массивной металлической детали вашего автомобиля, чтобы снять заряд статического электричества, который мог накопиться на вашем теле.

Не садитесь обратно на сиденье во время заправки топливного бака. Если вы снова сядете на свое сиденье, ваше тело может получить новый статический электрический заряд.

### **ПРЕДОСТЕРЕЖЕНИЕ**

Если вы откроете крышку топливного бака слишком быстро, когда давление паров топлива в баке велико, брызги бензина могут выплеснуться наружу. Поэтому открывайте крышку бака достаточно медленно и осторожно. Подождите, когда пройдет шипящий звук выходящих в атмосферу паров бензина, и только затем снимите крышку.

Если вы услышите шипение, то подождите до тех пор, пока оно не прекратится. Шипение свидетельствует о том, что в баке есть избыточное давление. Затем снимите крышку.

### **ВНИМАНИЕ**

При замене крышки топливного бака убедитесь, что новая крышка подходит к вашему автомобилю. При использовании неподходящей крышки нарушится атмосферная вентиляция топливного бака, что приведет к серьезному повреждению топливной системы и других элементов. Обратитесь к вашему дилеру, который снабдит вас новой крышкой требуемого образца.

**⚠ ПРЕДОСТЕРЕЖЕНИЕ**

- Запрещается заливать топливо в переносную канистру, разместив ее в автомобиле.
- Заливайте топливо только в специально предназначенные для этого канистры.
- Не оставляйте включенную топливораздаточную колонку без присмотра.
- Не разрешайте детям приближаться к топливораздаточной колонке.
- Вставьте топливораздаточный пистолет в заливную горловину топливного бака и лишь затем включайте топливораздаточный пистолет.
- Избегайте пользования мобильным телефоном.
- Запрещается курить при заправке топливного бака бензином.

**⚠ ПРЕДОСТЕРЕЖЕНИЕ**

Чтобы оставить пространство для теплового расширения топлива в баке (вызванного теплотой, передаваемой от двигателя), заполняйте бак топливом только до момента автоматического отключения топливораздаточного пистолета.

**⚠ ПРЕДОСТЕРЕЖЕНИЕ**

Если при заправке начнется возгорание бензина, не вынимайте топливораздаточный пистолет из горловины топливного бака. Для прекращения подачи топлива выключите топливораздаточную колонку. Немедленно сообщите о случившемся работникам заправочной станции и покиньте опасную зону.

**ВНИМАНИЕ**

Не допускайте попадания брызг бензина на кузов автомобиля. Это может привести к повреждению лакокрасочного покрытия кузова. Если бензин попал на лакокрасочное покрытие кузова, то как можно скорее смойте его.

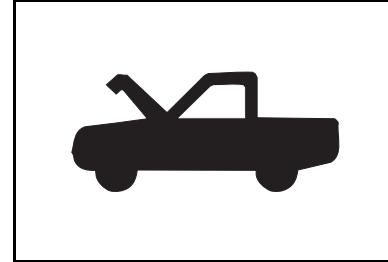
**РЫЧАГ ОТКРЫВАНИЯ  
КАПОТА**

Для открывания капота вначале потяните за рычаг, расположенный в салоне автомобиля в левой нижней части панели управления.

## Ремонт и техническое обслуживание

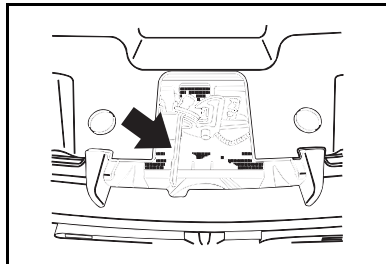

Затем нажмите вправо рычажок вторичного замка капота, расположенный в передней части автомобиля, и поднимите капот.

### **⚠ ПРЕДОСТЕРЕЖЕНИЕ**

Электрический вентилятор системы охлаждения может включиться даже при неработающем двигателе. Будьте осторожны, работая рядом с электрическим вентилятором.

### **⚠ ПРЕДОСТЕРЕЖЕНИЕ**

Будьте осторожны, чтобы капли или брызги легковоспламеняющихся веществ не попали на горячие части двигателя. В противном случае может начаться возгорание двигателя, и вы или другие люди можете получить ожоги.

Прежде чем закрывать капот, убедитесь в том, что крышки всех заправочных емкостей установлены на место и закрыты должным образом.

## МОТОРНЫЙ ОТСЕК

### **⚠ ПРЕДОСТЕРЕЖЕНИЕ**

Электрический вентилятор системы охлаждения может включиться даже при неработающем двигателе. Будьте осторожны, работая рядом с электрическим вентилятором.

### **⚠ ПРЕДОСТЕРЕЖЕНИЕ**

Будьте осторожны, чтобы капли или брызги легковоспламеняющихся веществ не попали на горячие части двигателя. В противном случае может начаться возгорание двигателя, и вы или другие люди можете получить ожоги.

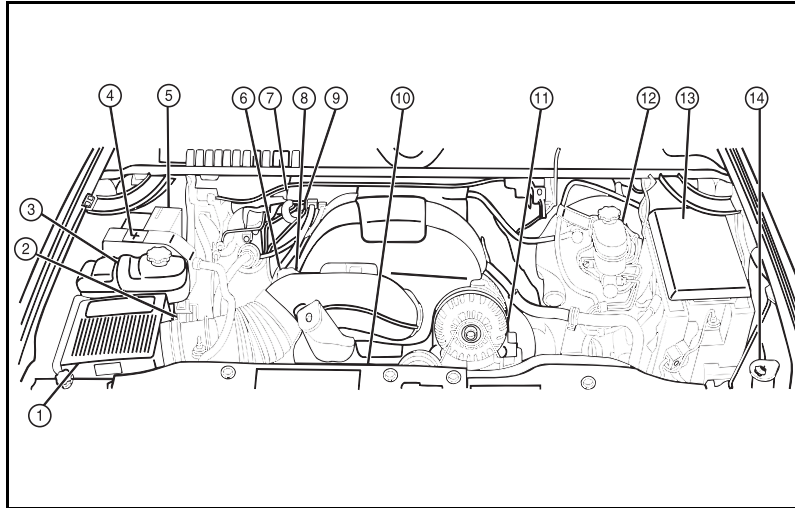

**Двигатель 5300 V8 (двигатель 6000 V8 аналогичен)**

Открыв капот, вы увидите следующие компоненты:

1. Воздухоочиститель/воздушный фильтр

2. Индикатор загрязнения воздушного фильтра (дополнительное оборудование)
3. Крышка расширительного бачка системы охлаждения двигателя
4. Вынесенный положительный вывод аккумуляторной батареи

5. Аккумуляторная батарея
6. Крышка маслозаливной горловины двигателя
7. Масляный щуп автоматической коробки передач
8. Вынесенный отрицательный вывод аккумуляторной батареи
9. Масляный щуп двигателя
10. Вентилятор системы охлаждения двигателя
11. Бачок для рабочей жидкости гидроусилителя рулевого механизма
12. Бачок с тормозной жидкостью
13. Блок предохранителей в моторном отсеке
14. Бачок для жидкости стеклоомывателя



### Моторное масло

#### **⚠ ПРЕДОСТЕРЕЖЕНИЕ**

Отработанное моторное масло содержит вредные примеси, способные вызвать раздражение кожных покровов и даже рак кожи. Тщательно мойте руки после работы.

Обратитесь к инструкциям изготовителя моторного масла для информации об использовании и утилизации отработанного масла и материалов, загрязненных моторным маслом.

#### **⚠ ПРЕДОСТЕРЕЖЕНИЕ**

Запрещается выбрасывать использованные масляные фильтры и пустые емкости из-под моторного масла в обычные мусорные контейнеры.

#### **ВНИМАНИЕ**

Использование моторного масла, не рекомендованного производителем, может привести к выходу из строя двигателя вашего автомобиля. На подобные случаи гарантия изготовителя не распространяется.

Необходимо поддерживать правильный уровень моторного масла для обеспечения смазки деталей двигателя.

При нормальной эксплуатации двигатель расходует небольшое количество масла, причем новые двигатели обычно имеют несколько повышенный расход масла. Владелец автомобиля несет ответственность за регулярную проверку уровня моторного масла.

Если на дисплее информационного центра водителя появляется сообщение **ENGINE OIL LOW -- ADD OIL** (Низкий уровень моторного масла - долейте масло), это означает, что уровень моторного масла снизился ниже минимально допустимого. Немедленно проверьте уровень моторного масла.

Примечание: Это сообщение появляется только на автомобилях, оборудованных датчиком уровня моторного масла.

Для получения более подробной информации см. раздел «Сообщения информационного центра водителя» в главе 1.

Проверить уровень масла рекомендуется на прогревом двигателя:

1. Припаркуйте автомобиль на ровной горизонтальной площадке и затяните стояночный тормоз.
2. Заглушите двигатель и подождите несколько минут, чтобы масло стекло в масляный поддон.
3. Выньте масляный щуп и вытрите его до сухого состояния.
4. Вновь вставьте масляный щуп в направляющую трубку до упора.



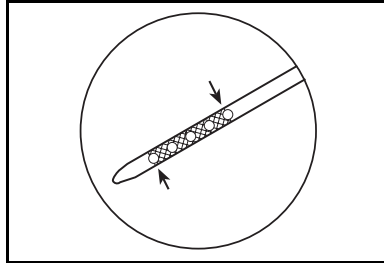

5. Снова выньте масляный щуп и проверьте уровень масла.

Для получения правильных показаний держите щуп вертикально.

Уровень моторного масла должен находиться в зоне щупа, имеющей крестообразную насечку. При необходимости долейте масло. Избегайте доливки избыточного количества масла, так как это может привести к повреждению двигателя.

### ВНИМАНИЕ

Не заливайте в двигатель избыточное количество масла. Если уровень моторного масла в двигателе превысит верхнюю отметку на масляном щупе, это может привести к выходу из строя двигателя.

6. Вновь вставьте масляный щуп в направляющую трубку до упора.



### Выбор качества моторного масла

Настоятельно рекомендуется использовать только те моторные масла, которые имеют на упаковке сертификационный знак Американского Института Нефти «Starburst» - круг с зубчатым контуром.

Если вы не можете найти моторное масло с сертификационным знаком "Starburst", разрешается использовать масла, соответствующие требованиям Американского Института Нефти API класса SM или ACEA A3/B3.

## Ремонт и техническое обслуживание

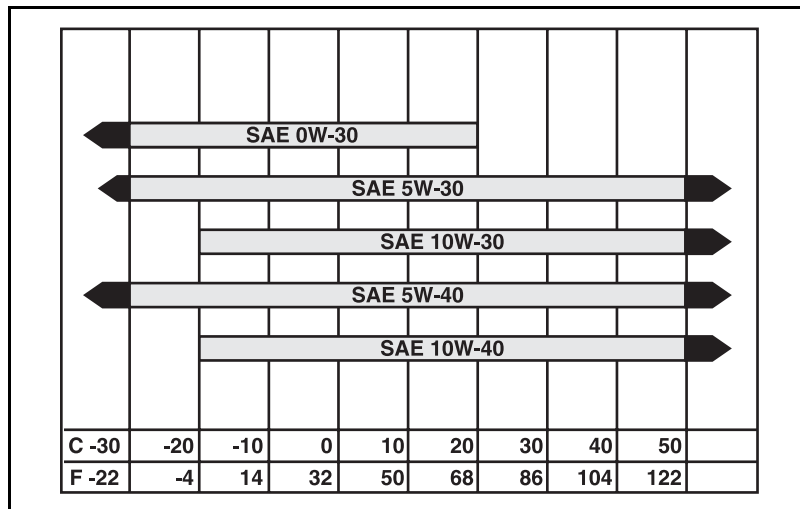

### Выбор правильной вязкости моторного масла

Наиболее подходящим для двигателя вашего автомобиля является моторное масло с вязкостью SAE 5W-30.

При температурах ниже  $-29^{\circ}\text{C}$  можно также использовать синтетическое моторное масло SAE 5W-30 или SAE 0W-30 для облегчения холодного запуска и лучшей защиты вашего двигателя.

Если вы не можете найти моторное масло с рекомендованной вязкостью, необходимо учесть температурный диапазон, в котором ваш автомобиль будет эксплуатироваться до следующей замены масла, и с помощью приведенной выше диаграммы выбрать масло с альтернативной вязкостью, соответствующее требованиям к качеству.

### ВНИМАНИЕ

Использование моторного масла с вязкостью, отличной от рекомендованной, может привести к выходу из строя двигателя вашего автомобиля.

Гарантия изготовителя не распространяется на устранение возможных повреждений.

### Присадки к моторному маслу

Двигатель вашего автомобиля не требует добавки каких-либо присадок к моторному маслу при использовании масла рекомендованного качества и соблюдения рекомендованных интервалов между заменами масла.

Если у вас возникают какие-либо вопросы относительно моторного масла, обратитесь за консультацией к вашему дилеру.

### Интервалы замены моторного масла

Рекомендуемая периодичность технического обслуживания существенно зависят от климата, географического расположения, характера местности и условий эксплуатации автомобиля. В Сервисном буклете, который прилагается к вашему автомобилю, указана периодичность замены моторного масла и масляного фильтра для конкретных условий эксплуатации в вашей стране. Строго соблюдайте интервалы замены моторного масла, указанные в Сервисном буклете, изданном на языке вашей страны. Не используйте интервалы, приводимые в аналогичном буклете, изданном на английском языке, который вы также можете получить при покупке автомобиля.

Интервалы между заменами моторного масла и масляного фильтра, указанные в графике регламентного технического обслуживания для двигателя вашего автомобиля, рассчитаны на использование моторных масел рекомендуемого качества и высококачественных масляных фильтров. Использование не рекомендованного моторного масла и масляного фильтра,

или увеличение интервала их замены могут привести к сокращению срока службы двигателя.

Периодичность замены моторного масла зависит от условий эксплуатации автомобиля, частоты вращения коленчатого вала двигателя и температуры двигателя.

В зависимости от условий эксплуатации автомобиля, пробег между необходимостью замены моторного масла может значительно изменяться.

После появления на дисплее информационного центра водителя сообщения **CHANGE ENGINE OIL SOON** (Замените моторное масло), следует заменить моторное масло в течение следующих 500 км пробега.

## Ремонт и техническое обслуживание

Для получения более подробной информации см. раздел «Сообщения информационного центра водителя» в главе 1.

Моторное масло и масляный фильтр необходимо заменять по крайней мере один раз в год, даже если система не указывает на необходимость замены моторного масла.

После замены моторного масла необходимо сбросить в исходное состояние монитор срока службы моторного масла.

Для получения более подробной информации см. следующие параграфы:

- Меню информации об автомобиле
  - **OIL LIFE REMAINING** (Оставшийся срок службы моторного масла)или
- Приборная панель
  - Индикатор срока службы моторного масла

### ВНИМАНИЕ

Гарантия изготовителя не распространяется на поломки двигателя, вызванные неправильным техническим обслуживанием.

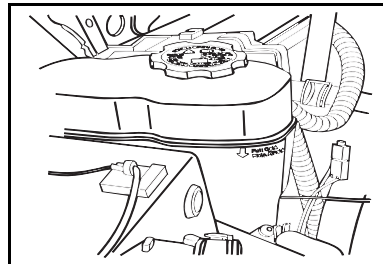

### Охлаждающая жидкость двигателя

#### ПРЕДОСТЕРЕЖЕНИЕ

Если двигатель вашего автомобиля перегревается, обратитесь к разделу «Перегрев двигателя» в главе 5. Работа перегретого двигателя, **даже в течение короткого времени**, может привести к возникновению пожара, что чревато получением тяжелых ожогов или причинением серьезного ущерба автомобилю.

**⚠ ПРЕДОСТЕРЕЖЕНИЕ**

В системе охлаждения двигателя вашего автомобиля жидкость находится под давлением. Доливайте охлаждающую жидкость только после того, когда система охлаждения и находящаяся в ней жидкость остынут.

В системе охлаждения двигателя вашего автомобиля должна использоваться специальная охлаждающая жидкость (смесь этиленгликоля, ингибиторов коррозии и воды). Не допускается использование в качестве охлаждающей жидкости простой воды. Используйте смесь 50/50 чистой воды и антифриза DEX-COOL<sup>®</sup>. При использовании такой смеси не требуется добавлять никаких других жидкостей.

**⚠ ПРЕДОСТЕРЕЖЕНИЕ**

Добавление в систему охлаждения только простой воды или иной жидкости, отличной от рекомендованной охлаждающей жидкости, может быть опасно. Двигатель может перегреться, но вы об этом не узнаете, так как соответствующий сигнализатор не загорится. В результате может начаться возгорание двигателя, что чревато получением ожогов вами или другими людьми.

**ВНИМАНИЕ**

Если добавить в систему охлаждения излишнее количество воды, то при низкой температуре жидкость может замерзнуть и вызвать появление трещин в блоке цилиндров.

**ВНИМАНИЕ**

Запрещается заменять какие-либо компоненты смеси, используемой для получения охлаждающей жидкости. В противном случае, это может привести к преждевременной коррозии компонентов системы охлаждения и необходимости более частой замены охлаждающей жидкости.

Гарантия изготовителя не распространяется на неисправности, связанные с использованием любых охлаждающих жидкостей, которые не рекомендованы изготовителем.

### ВНИМАНИЕ

При использовании рекомендованной охлаждающей жидкости, вам не требуется добавлять к ней какие-либо присадки или ингибиторы. Использование дополнительных присадок может привести к неисправности вашего автомобиля.

Используйте только рекомендованную жидкость.

См. раздел «Рекомендованные жидкости и смазочные материалы» далее в этой главе.

Если вам приходится доливать охлаждающую жидкость чаще, чем четыре раза в год, обратитесь к вашему дилеру для проверки системы охлаждения.

Регулярно проверяйте уровень охлаждающей жидкости двигателя, например, при каждой заправке автомобиля. Уровень охлаждающей жидкости в расширительном бачке можно проверить через прозрачную стенку бачка без необходимости снимать крышку.

Необходимо установить автомобиль на ровной горизонтальной площадке.

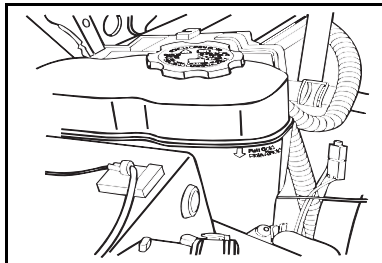

При холодном двигателе уровень жидкости должен достигать метки **FULL COLD**.

### ⚠ ПРЕДОСТЕРЕЖЕНИЕ

Запрещается отворачивать крышку расширительного бачка или радиатора, когда двигатель и его система охлаждения имеют высокую температуру. Пар и горячая жидкость, выходящие под давлением, могут привести к получению серьезных ожогов.

Если расширительный бачок системы охлаждения пуст, то для получения информации о правильной процедуре доливки охлаждающей жидкости см. параграф «Перегрев двигателя» в главе 5.

Если уровень охлаждающей жидкости ниже требуемого, добавьте смесь 50/50 воды и антифриза DEX-COOL<sup>®</sup>, чтобы довести уровень охлаждающей жидкости до нормы.

### ⚠ ПРЕДОСТЕРЕЖЕНИЕ

При некоторых условиях этиленгликоль, входящий в состав охлаждающей жидкости, может воспламеняться. Во избежание ожогов, **не допускайте** попадания охлаждающей жидкости на выпускную систему или горячие части двигателя. Если у вас есть какие-либо сомнения, относящиеся к безопасности, поручите выполнение операции по доливке охлаждающей жидкости квалифицированному специалисту.

Затем установите крышку на место. Убедитесь, что крышка плотно затянута.

**ВНИМАНИЕ**

Крышка расширительного бачка имеет предохранительный клапан и должна быть плотно завинчена для предотвращения потери охлаждающей жидкости из-за испарения и возможного повреждения двигателя в результате перегрева.

Обратитесь к Сервисному буклету для информации о периодичности замены охлаждающей жидкости двигателя.

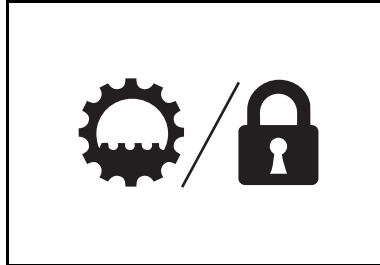

**Рабочая жидкость  
автоматической коробки  
передач (автомобили серии  
1500)**

Чтобы определить, какую жидкость следует использовать, см. таблицу "Рекомендованные жидкости и смазочные материалы" далее в этой главе.

Необходимо заменять рабочую жидкость и фильтрующий элемент в соответствии с рекомендациями, приведенными в регламенте технического обслуживания.

**ВНИМАНИЕ**

Гарантия изготовителя не распространяется на неисправности, связанные с использованием любых жидкостей, которые не рекомендованы изготовителем.

Так как вам может быть сложно выполнить описанную ниже проверку самостоятельно, рекомендуется поручить ее выполнение вашему дилеру.

## Ремонт и техническое обслуживание

---

### ПРОВЕРКА УРОВНЯ РАБОЧЕЙ ЖИДКОСТИ

При проверке уровня рабочей жидкости она должна иметь нормальную рабочую температуру (82-93°C).

Для получения правильных результатов, необходимо проехать на автомобиле около 24 км, если температура наружного воздуха превышает 10°C. Если температура воздуха ниже 10°C, необходимо двигаться на передаче **3** (Третья передача) до тех пор, пока указатель температуры охлаждающей жидкости не будет давать устойчивые показания в течение 10 минут.

Выждите по крайней мере 30 минут перед проверкой уровня жидкости, если вы двигались:

- при температуре наружного воздуха выше 32°C
- с высокой скоростью в течение продолжительного времени
- в плотном транспортном потоке (в особенности в жаркую погоду)
- если вы буксировали прицеп.

Чтобы определить, какую процедуру проверки выполнять - для холодной жидкости или для горячей, нажмите на кнопку информации о поездке/расходе топлива или на кнопку сброса счетчика частичного пробега, расположенную на панели приборов, чтобы вывести на дисплей информационного центра водителя температуру рабочей жидкости автоматической коробки передач.

Для более подробной информации см. следующие пункты в разделе «Информационный центр водителя» в главе 1:

- Меню информации о поездке/расходе топлива
  - **TRANS TEMP** (Температура рабочей жидкости автоматической коробки передач)



### Процедура проверки в холодном состоянии

Проверка в холодном состоянии проводится только для того, чтобы определить, достаточно ли в автоматической коробке передач жидкости для ее безопасной эксплуатации до того момента, когда возможно будет провести проверку в горячем состоянии.

Наиболее точным методом проверки уровня рабочей жидкости является проверка в горячем состоянии.

После проверки в холодном состоянии, при первой возможности проведите проверку в горячем состоянии, когда рабочая жидкость достигнет нормальной рабочей температуры.

Проверяйте уровень рабочей жидкости при каждой замене моторного масла:

1. Припаркуйте автомобиль на ровной горизонтальной площадке и затяните стояночный тормоз.
2. Селектор автоматической коробки передач должен находиться в положении **P** (Стоянка). Запустите двигатель. **Не увеличивайте частоту вращения коленчатого вала двигателя.**
3. Нажав педаль тормоза, последовательно переместите селектор во все положения, соответствующие различным режимам работы автоматической коробки передач, удерживая его в каждом положении в течение примерно 3 секунд. Затем переведите селектор в положение **P** (Стоянка).
4. Дайте двигателю поработать на холостом ходу от 3 до 5 минут.
5. Откройте капот и найдите ручку щупа автоматической коробки передач. См. параграф «Моторный отсек» ранее в этой главе для определения местонахождения щупа.
6. При работе двигателя на холостом ходу, выньте измерительный щуп, вытрите его насухо и вставьте обратно до упора.

## Ремонт и техническое обслуживание

---

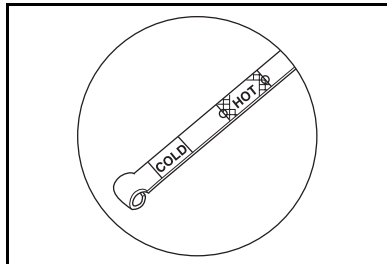

7. Подождите 3 секунды, затем снова выньте щуп и проверьте уровень рабочей жидкости.

Для получения правильных показаний держите щуп вертикально.

Проверьте уровень рабочей жидкости с обеих сторон измерительного щупа и определите минимальный уровень.

Если уровень рабочей жидкости находится в пределах диапазона **COLD**, установите измерительный щуп обратно. Вы можете эксплуатировать коробку передач до того момента, пока жидкость не достигнет температуры, необходимой для проверки в горячем состоянии.

Если уровень рабочей жидкости не находится в диапазоне **COLD**, добавьте жидкость (или слейте ее избыток), чтобы уровень жидкости достигал середины зоны щупа, обозначенной **COLD**. Установите измерительный щуп на место. После этого вы можете эксплуатировать коробку передач до того момента, пока жидкость не достигнет температуры, необходимой для проверки в горячем состоянии.

Обязательно проверяйте уровень рабочей жидкости несколько раз. Согласующиеся показания имеют важное значение для правильного технического обслуживания. Если при последовательных проверках показания уровня рабочей жидкости сильно отличаются, обратитесь к вашему дилеру. При обратной установке щупа убедитесь, что вы повернули рукоятку вниз, чтобы надежно зафиксировать щуп на месте.

### Процедура проверки в горячем состоянии

При проверке уровня рабочей жидкости она должна иметь нормальную рабочую температуру (82-93°C).

Наиболее точным методом проверки уровня рабочей жидкости является проверка в горячем состоянии.

Проверяйте уровень рабочей жидкости при каждой замене моторного масла:

1. Припаркуйте автомобиль на ровной горизонтальной площадке и затяните стояночный тормоз.
2. Селектор автоматической коробки передач должен находиться в положении **P** (Стоянка). Запустите двигатель. **Не увеличивайте частоту вращения коленчатого вала двигателя.**

3. Нажав педаль тормоза, последовательно переместите селектор во все положения, соответствующие различным режимам работы автоматической коробки передач, удерживая его в каждом положении в течение примерно 3 секунд. Затем переведите селектор в положение **P** (Стоянка).
4. Дайте двигателю поработать на холостом ходу от 3 до 5 минут.
5. При работе двигателя на холостом ходу, выньте измерительный щуп, вытрите его насухо и вставьте обратно до упора.

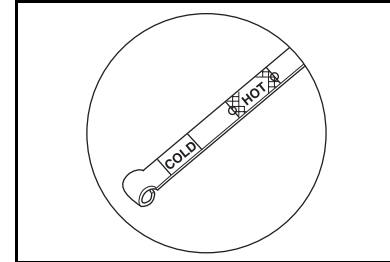

6. Подождите 3 секунды, затем снова выньте щуп и проверьте уровень рабочей жидкости.

Для получения правильных показаний держите щуп вертикально.

Проверьте уровень рабочей жидкости с обеих сторон измерительного щупа и определите минимальный уровень.

Уровень жидкости должен находиться в зоне **HOT**.

Если уровень рабочей жидкости не находится в диапазоне **HOT**, добавьте жидкость (или слейте ее избыток), чтобы уровень жидкости достигал середины зоны щупа, обозначенной **HOT**. Установите измерительный щуп на место.

## Ремонт и техническое обслуживание

---

Обязательно проверяйте уровень рабочей жидкости несколько раз. Согласующиеся показания имеют большое значение для правильного технического обслуживания. Если при последовательных проверках показания уровня рабочей жидкости сильно отличаются, обратитесь к вашему дилеру.

Доливайте рабочую жидкость только после проверки ее уровня **в горячем состоянии**. Проверка уровня рабочей жидкости в холодном состоянии используется только для приблизительной оценки. Если уровень рабочей жидкости ниже нормы, долейте рабочую жидкость, чтобы ее уровень находился в зоне крестообразной насечки на щупе.

### **ПРЕДОСТЕРЕЖЕНИЕ**

При доливке рабочей жидкости в автоматическую коробку передач будьте осторожны, чтобы не превысить необходимый уровень. Избыток жидкости приведет к ее попаданию на горячие детали двигателя и может вызвать возгорание.

### **ВНИМАНИЕ**

Недостаточный или избыточный уровень рабочей жидкости может привести к выходу из строя автоматической коробки передач.

При обратной установке щупа убедитесь, что вы повернули рукоятку вниз, чтобы надежно зафиксировать щуп на месте.

### **Рабочая жидкость автоматической коробки передач (автомобили серии 2500)**

Уровень рабочей жидкости в коробке передач не требует проверки, если только у вас нет оснований подозревать ее утечки. Причиной снижения уровня рабочей жидкости может стать перегрев коробки передач или утечка.

Если вы подозреваете наличие небольшой утечки, проверьте уровень жидкости при помощи описанной ниже процедуры.

При обнаружении сильной утечки жидкости из автоматической коробки передач незамедлительно обратитесь в сервисный центр для обслуживания вашего автомобиля.

Если вам необходимо отбуксировать ваш автомобиль, см. параграф "Буксировка" в главе 5.

Необходимо заменять рабочую жидкость и фильтрующий элемент в соответствии с рекомендациями, приведенными в регламенте технического обслуживания.

Чтобы определить, какую жидкость следует использовать, см. таблицу "Рекомендованные жидкости и смазочные материалы" далее в этой главе.

### **ВНИМАНИЕ**

Повреждения, вызванные использованием любых жидкостей, отличных от рекомендованных изготовителем, не покрываются гарантией на новый автомобиль.

### **ПРОВЕРКА УРОВНЯ РАБОЧЕЙ ЖИДКОСТИ**

#### **ВНИМАНИЕ**

Недостаточный или избыточный уровень рабочей жидкости может привести к выходу из строя автоматической коробки передач.

#### **⚠ ПРЕДОСТЕРЕЖЕНИЕ**

При доливке рабочей жидкости в автоматическую коробку передач не допускайте долива избыточного количества жидкости. Избыток жидкости приведет к ее попаданию на горячие детали двигателя или системы выпуска, и может вызвать возгорание.

#### **ВНИМАНИЕ**

Недостаточный уровень рабочей жидкости может привести к перегреву автоматической коробки передач.

Внимательно проверяйте уровень рабочей жидкости, чтобы получить правильные показания.

Необходимо установить автомобиль на ровной горизонтальной площадке.

Двигатель автомобиля должен работать, и селектор автоматической коробки передач должен находиться в положении **P** (Стоянка). Затем, перед проверкой уровня рабочей жидкости, выполните следующее:

## Ремонт и техническое обслуживание

---

1. Затяните стояночный тормоз.
2. Нажав педаль тормоза, последовательно переместите селектор автоматической коробки передач во все положения, удерживая его в каждом положении в течение примерно 3 секунд. Затем переведите селектор в положение **P** (Стоянка). Не отпускайте педаль акселератора.
3. Дайте двигателю поработать на холостом ходу (500-800 об/мин) в течение по крайней мере одной минуты.  
Медленно отпустите педаль тормоза.

4. Чтобы определить, какую процедуру проверки выполнять - для холодной жидкости или для горячей, нажмите на кнопку информации о поездке/расходе топлива или на кнопку сброса счетчика частичного пробега, расположенную на панели приборов, чтобы вывести на дисплей информационного центра водителя температуру рабочей жидкости автоматической коробки передач.

Двигатель должен работать во время проверки температуры рабочей жидкости автоматической коробки передач.

См. также следующие параграфы в разделе "Информационный центр водителя" в главе 1 для получения более подробной информации.

- Меню информации о поездке/  
расходе топлива

**TRANS TEMP** (Температура рабочей жидкости автоматической коробки передач)

Диапазоны температур рабочей жидкости, требуемые для проверки в холодном или горячем состоянии, указаны ниже в соответствующих процедурах проверки.

Если температура рабочей жидкости не соответствует ни одному из указанных диапазонов, то дайте коробке передач ей остыть для проверки в холодном состоянии, или прогрейте ее до температуры, необходимой для проверки в горячем состоянии.

5. После этого выполните соответствующую процедуру проверки.

### Процедура проверки в холодном состоянии

Выполняйте эту проверку, когда температура рабочей жидкости автоматической коробки передач находится в диапазоне 27-32°C .

Проверка в холодном состоянии проводится только для того, чтобы определить, достаточно ли в автоматической коробке передач жидкости для ее безопасной эксплуатации до того момента, когда возможно будет провести проверку в горячем состоянии.

Наиболее точным методом проверки уровня рабочей жидкости является проверка в горячем состоянии.

После проверки в холодном состоянии, при первой возможности проведите проверку в горячем состоянии, когда рабочая жидкость достигнет нормальной рабочей температуры.

1. Подготовьте ваш автомобиль согласно процедуре, ранее описанной в параграфе "Проверка уровня жидкости".
2. Откройте капот и найдите ручку щупа автоматической коробки передач.  
См. параграф «Моторный отсек» ранее в этой главе для определения местонахождения щупа.
3. При работе двигателя на холостом ходу, поднимите рукоятку и выньте щуп. Вытрите щуп насухо и вставьте обратно до упора.

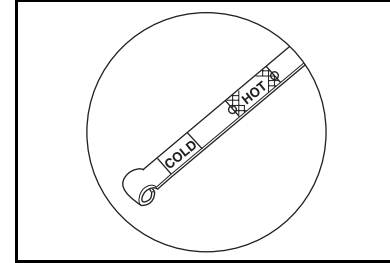

4. Подождите 3 секунды, затем снова выньте щуп и проверьте уровень рабочей жидкости.

Для получения правильных показаний держите щуп вертикально.

Проверьте уровень рабочей жидкости с обеих сторон измерительного щупа и определите минимальный уровень.

## Ремонт и техническое обслуживание

---

5. Обязательно проверяйте уровень рабочей жидкости несколько раз. Если вы получаете слишком разные показания, проверьте шланг вентиляции картера автоматической коробки передач, чтобы убедиться в том, что он чистый и не забит грязью. Если при последовательных проверках показания уровня рабочей жидкости сильно отличаются, обратитесь к вашему дилеру.

Если вы получили согласующиеся показания, продолжайте выполнение процедуры.

6. Если уровень рабочей жидкости находится в пределах диапазона **COLD**, установите щуп на место. Вы можете эксплуатировать коробку передач до того момента, пока жидкость не достигнет температуры, необходимой для проверки в горячем состоянии.

Если уровень рабочей жидкости не находится в диапазоне **COLD**, добавьте жидкость (или слейте ее избыток), чтобы уровень жидкости достигал середины зоны щупа, обозначенной **COLD**. Установите измерительный щуп на место. После этого вы можете эксплуатировать коробку передач до того момента, пока жидкость не достигнет температуры, необходимой для проверки в горячем состоянии.

Примечание:

- При доливке рабочей жидкости будьте осторожны, чтобы не превысить максимальный допустимый уровень. В общем случае требуется менее 0,5 л жидкости.
- После доливки рабочей жидкости необходимо выждать по крайней мере 15 минут, чтобы получить правильные показания при проверке по измерительному щупу.
- При обратной установке щупа убедитесь, что вы повернули рукоятку вниз, чтобы надежно зафиксировать щуп на месте.

После проверки в холодном состоянии, при первой возможности проведите проверку в горячем состоянии, когда рабочая жидкость достигнет нормальной рабочей температуры.

### Процедура проверки в горячем состоянии

Выполняйте эту проверку, когда температура рабочей жидкости автоматической коробки передач находится в диапазоне 71 -93°C .

Наиболее точным методом проверки уровня рабочей жидкости является проверка в горячем состоянии.

После проверки в холодном состоянии, при первой возможности проведите проверку в горячем состоянии, когда рабочая жидкость достигнет нормальной рабочей температуры.

Уровень рабочей жидкости повышается при увеличении ее температуры, поэтому исключительно важно, чтобы температура рабочей жидкости находилась в требуемом диапазоне.

1. Подготовьте ваш автомобиль согласно процедуре, ранее описанной в параграфе "Проверка уровня жидкости".
2. Откройте капот и найдите ручку щупа автоматической коробки передач.

См. параграф «Моторный отсек» ранее в этой главе для определения местонахождения щупа.



3. При работе двигателя на холостом ходу, поднимите рукоятку и выньте щуп. Вытрите щуп насухо и вставьте обратно до упора.

4. Подождите 3 секунды, затем снова выньте щуп и проверьте уровень рабочей жидкости.

Для получения правильных показаний держите щуп вертикально.

Проверьте уровень рабочей жидкости с обеих сторон измерительного щупа и определите минимальный уровень.

5. Обязательно проверяйте уровень рабочей жидкости несколько раз. Если вы получаете слишком разные показания, проверьте шланг вентиляции картера автоматической коробки передач, чтобы убедиться в том, что он чистый и не забит грязью. Если показания продолжают сильно отличаться, обратитесь к вашему дилеру.

Если вы получили согласующиеся показания, продолжайте выполнение процедуры.

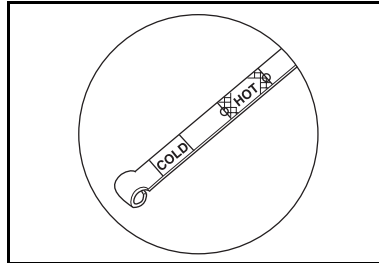

6. Уровень жидкости должен находиться в зоне **HOT**.

Если уровень рабочей жидкости не находится в диапазоне **HOT**, добавьте жидкость (или слейте ее избыток), чтобы уровень жидкости достигал середины зоны щупа, обозначенной **HOT**. Установите измерительный щуп на место.

Примечание:

- При доливке рабочей жидкости будьте осторожны, чтобы не превысить максимальный допустимый уровень. В общем случае требуется менее 0,5 л жидкости.
- После доливки рабочей жидкости необходимо выждать по крайней мере 15 минут, чтобы получить правильные показания при проверке по измерительному щупу.
- При обратной установке щупа убедитесь, что вы повернули рукоятку вниз, чтобы надежно зафиксировать щуп на месте.

## Ремонт и техническое обслуживание

---

### **Рабочая жидкость раздаточной коробки (автомобили с полноприводной трансмиссией)**

Уровень рабочей жидкости не требует регулярной проверки, если только у вас нет оснований подозревать наличие утечки в системе, или если вы не слышите необычный шум.

Снижение уровня рабочей жидкости в этой системе может означать неисправность. Обратитесь на сервисную станцию для проверки системы.

Чтобы определить, какую жидкость следует использовать, см. таблицу "Рекомендованные жидкости и смазочные материалы" далее в этой главе.

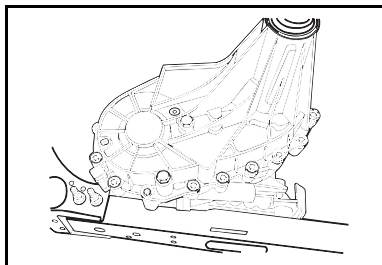

#### **Для проверки уровня рабочей жидкости:**

1. Припаркуйте автомобиль на ровной горизонтальной площадке и затяните стояночный тормоз.
2. Заглушите двигатель.
3. Выверните пробку и проверьте уровень масла.

4. При необходимости долейте масло, доведя его уровень до нижней кромки заливного отверстия.

При заворачивании пробки будьте осторожны, чтобы не перетянуть ее и не повредить резьбу.

Для информации о периодичности замены рабочей жидкости обратитесь к графику регламентного технического обслуживания в Сервисном буклете.

## Масло для картера переднего моста

Уровень масла в картере переднего моста не требует регулярной проверки, если только у вас нет оснований подозревать наличие утечки в системе, или если вы не слышите необычный шум.

Снижение уровня масла может означать неисправность. Обратитесь на сервисную станцию для проверки системы.

Чтобы определить, какую жидкость следует использовать, см. таблицу "Рекомендованные жидкости и смазочные материалы" далее в этой главе.

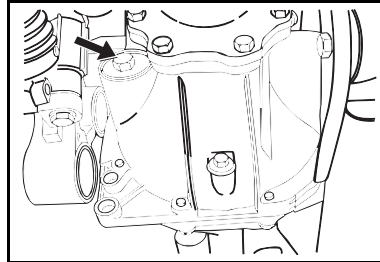

### Для проверки уровня масла:

1. Припаркуйте автомобиль на ровной горизонтальной площадке и затяните стояночный тормоз.
2. Заглушите двигатель.

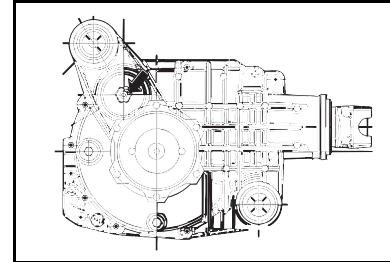

3. Выверните пробку и проверьте уровень масла.

Если дифференциал холодный, уровень масла должен быть на 3,2 мм ниже кромки заливного отверстия.

Если дифференциал горячий, уровень масла должен достигать кромки заливного отверстия. При необходимости, долейте масло.

## Ремонт и техническое обслуживание

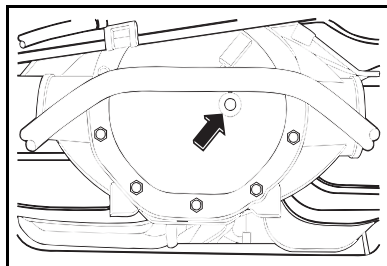

### **Масло для картера заднего моста**

Уровень масла в картере заднего ведущего моста не требует регулярной проверки, если только у вас нет оснований подозревать наличие утечки в системе или если вы не слышите необычный шум.

Снижение уровня масла может означать неисправность. Обратитесь на сервисную станцию для проверки системы.

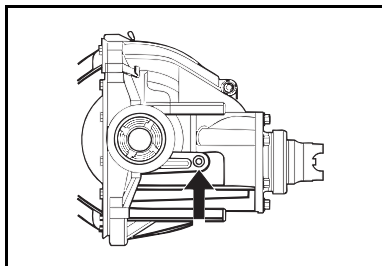

Ведущие мосты в сборе заполняются определенным количеством масла, а не до определенного уровня. Результаты проверки уровня масла могут в значительной степени зависеть от того, как долго автомобиль находился в неподвижном состоянии. Помните, что для получения правильных результатов проверки уровня масла задний мост автомобиля должен быть вывешен.

Чтобы определить, какую жидкость следует использовать, см. таблицу "Рекомендованные жидкости и смазочные материалы" далее в этой главе.

### **Для проверки уровня масла:**

Установите автомобиль на ровной горизонтальной площадке и включите стояночный тормоз.

Для получения правильных показаний необходимо, чтобы автомобиль был установлен на ровной площадке, и чтобы задний мост был вывешен.

Заглушите двигатель.

Выверните пробку и проверьте уровень масла.

Результаты проверки уровня масла зависят от того, использовался ли автомобиль перед проверкой, или нет.

- Автомобили с двигателем 5300  
Уровень масла должен находиться в пределах от 1 мм до 19 мм ниже кромки заливного отверстия.
- Автомобили с двигателем 6000 V8  
Уровень масла должен находиться в пределах от 0 мм до 13 мм ниже кромки заливного отверстия.

При необходимости долейте масло, чтобы довести его уровень до необходимого.

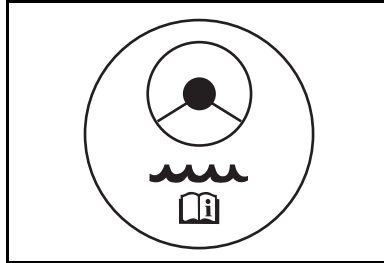

### **Жидкость гидроусилителя рулевого управления**

Уровень рабочей жидкости гидроусилителя рулевого управления не требует регулярной проверки, если только у вас нет оснований подозревать наличие утечки в системе или если вы не слышите необычный шум.

Снижение уровня рабочей жидкости может означать неисправность. Обратитесь на сервисную станцию для проверки системы.

### **Для проверки уровня рабочей жидкости:**

1. Остановите двигатель и дождитесь охлаждения моторного отсека.
2. Протрите крышку и верхнюю часть бачка.
3. Отверните крышку бачка и протрите щуп до сухого состояния. Установите крышку на место и полностью заверните ее.
4. Снова снимите крышку и проверьте уровень рабочей жидкости по меткам на щупе.

При холодном двигателе уровень жидкости должен достигать метки **FULL COLD**.

Если уровень ниже нормы, обратитесь к пункту "Рекомендованные жидкости и смазочные материалы" ниже в этой главе, чтобы определить, жидкость какого типа доливать.

Долейте жидкость, чтобы довести ее уровень до соответствующей отметки.

### **ВНИМАНИЕ**

Использование не рекомендованной жидкости может привести к повреждению компонентов системы. Всегда используйте только рекомендованную жидкость.

## Ремонт и техническое обслуживание

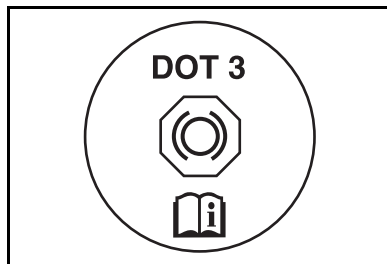

### Тормозная жидкость в бачке главного тормозного цилиндра

Есть две причины, по которым уровень тормозной жидкости в бачке главного тормозного цилиндра может снижаться. Первая причина заключается в том, что уровень тормозной жидкости уменьшается на допустимую величину по мере естественного износа тормозных колодок. При замене тормозных колодок на новые уровень тормозной жидкости в бачке повышается. Вторая причина заключается в возможной утечке тормозной жидкости из системы. В этом случае необходимо отремонтировать тормозную систему.

Бессмысленно каждый раз доливать тормозную жидкость до полного заполнения бачка. Доливка жидкости не устранит причины утечки. Если же вы доливаете тормозную жидкость в связи с износом тормозных колодок, то после замены тормозных колодок в бачке окажется избыток тормозной жидкости. Доливать (или сливать избыток) тормозную жидкость для приведения ее уровня в норму можно только после окончания работ по ремонту или обслуживанию тормозной системы.

### **⚠ ПРЕДОСТЕРЕЖЕНИЕ**

При избытке тормозной жидкости она может попасть на поверхность двигателя. Если двигатель достаточно горячий, это может привести к возникновению пожара. Вы сами или другие люди можете получить травму, а ваш автомобиль может быть серьезно поврежден. Доливайте тормозную жидкость только после окончания работ по обслуживанию тормозной системы.

Проверяйте уровень тормозной жидкости в бачке главного тормозного цилиндра с периодичностью, указанной в регламенте технического обслуживания.

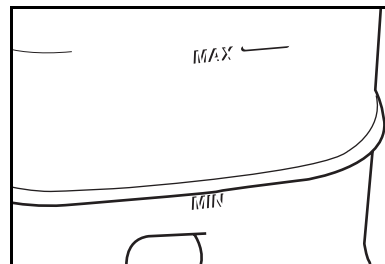

Уровень жидкости должен находиться между отметками **MIN** и **MAX**.

При низком уровне тормозной жидкости должен загореться сигнализатор неисправности тормозной системы.

См. параграф «Сигнализатор неисправности тормозной системы» в главе 1.

Если после завершения работ по обслуживанию тормозной системы уровень тормозной жидкости в бачке недостаточен, доведите его до нормы с использованием тормозной жидкости DOT-3 из запечатанной емкости.

Для предотвращения попадания грязи в тормозную систему, обязательно протрите начисто бачок главного тормозного цилиндра и крышку бачка, прежде чем снимать крышку.

См. раздел «Рекомендованные жидкости и смазочные материалы» далее в этой главе.

### **⚠ ПРЕДОСТЕРЕЖЕНИЕ**

При использовании не рекомендованной тормозной жидкости, тормозная система вашего автомобиля может функционировать неправильно. Это может стать причиной дорожно-транспортного происшествия. Всегда используйте только рекомендованную жидкость.

### **ВНИМАНИЕ**

Использование не рекомендованной тормозной жидкости может привести к серьезной неисправности тормозной системы. Всегда используйте только рекомендованную жидкость.

### **ВНИМАНИЕ**

Будьте осторожны, чтобы не пролить тормозную жидкость на ваш автомобиль. Это может привести к повреждению лакокрасочного покрытия кузова. Если это все же случилось, немедленно смойте тормозную жидкость.

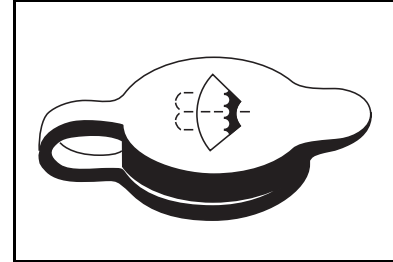

### **Жидкость омывателя ветрового стекла**

Рекомендуется использовать жидкость для омывателя ветрового стекла марки GM Optikleen<sup>®</sup>, а не просто чистую воду, поскольку данная жидкость не замерзает и лучше очищает стекла.

Если уровень жидкости в бачке омывателя ниже нормы, на дисплее информационного центра водителя появится сообщение **WASHER FLUID LOW -- ADD FLUID** (Низкий уровень жидкости омывателя -- долейте жидкость).

Долейте жидкость стеклоомывателя, чтобы заполнить весь бачок.

### ВНИМАНИЕ

- Не добавляйте воду в готовую к использованию жидкость стеклоомывателя. В противном случае смесь может замерзнуть и привести к повреждению элементов системы стеклоомывателя.
- При очень низкой температуре наружного воздуха заполняйте бачок стеклоомывателя только на 3/4, чтобы дать возможность жидкости расширяться в случае замерзания.
- Запрещено заливать в бачок стеклоомывателя охлаждающую жидкость двигателя. Эта жидкость может привести к поломке элементов системы стеклоомывателя и порче лакокрасочного покрытия кузова.

### Аккумуляторная батарея

На вашем автомобиле устанавливается аккумуляторная батарея, которая не требует периодического технического обслуживания.

При замене аккумуляторной батареи убедитесь в том, что вы приобретаете батарею с тем же номером детали, который указан на этикетке оригинальной аккумуляторной батареи.

- Данная аккумуляторная батарея не требует доливки дистиллированной воды.
- Если вы не собираетесь пользоваться вашим автомобилем в течение продолжительного времени, отсоедините кабель от отрицательного ("–") вывода аккумуляторной батареи во избежание ее разряда.

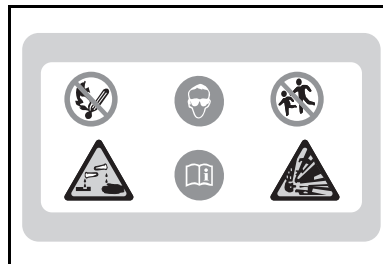

### ⚠ ПРЕДОСТЕРЕЖЕНИЕ

Аккумуляторные батареи содержат кислоту, которая может нанести ожоги, и газ, способный взрываться. Если проявить небрежность, вы можете получить серьезные травмы. Для информации о безопасных методах работы вблизи аккумуляторной батареи см. раздел «Как пользоваться данным Руководством по эксплуатации».

Аккумуляторные батареи, их выводы и относящиеся к ним электрооборудование содержат свинец и соединения свинца, которые могут привести к онкологическим заболеваниям и расстройствам репродуктивных функций. Тщательно мойте руки после работы.



**⚠ ПРЕДОСТЕРЕЖЕНИЕ**

Запрещается пользоваться спичками или открытым пламенем вблизи аккумуляторной батареи. Если вам не хватает света, пользуйтесь фонариком или переносной лампой.

Запрещается курить вблизи аккумуляторной батареи.

При работе вблизи аккумуляторной батареи защищайте глаза специальными очками.

Не разрешайте детям приближаться к аккумуляторным батареям.

**Воздухоочиститель/  
воздушный фильтр**

Воздухоочиститель может иметь индикатор загрязнения, который показывает вам, когда необходимо заменить фильтрующий элемент.

Если индикатор меняет цвет на черный или красно-оранжевый, необходимо заменить фильтрующий элемент и сбросить индикатор в исходное положение.

Для информации о необходимой периодичности проверки индикатора загрязненности воздушного фильтра (при наличии) и замены фильтрующего элемента обратитесь к Сервисному буклету.

## Ремонт и техническое обслуживание

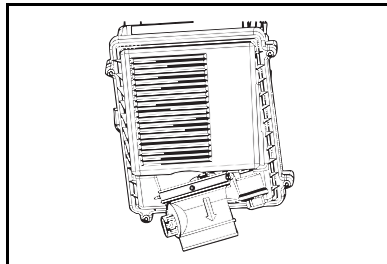

Для снятия и замены воздушного фильтра:

1. Отверните винты, крепящие крышку воздушного фильтра.

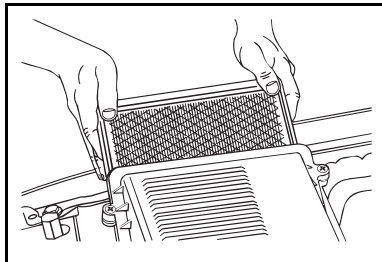

2. Снимите крышку и выньте фильтрующий элемент.  
Соблюдайте осторожность, чтобы не просыпать грязь, скопившуюся на фильтрующем элементе.
3. Отойдите от моторного отсека и встряхните фильтрующий элемент, чтобы стряхнуть с него пыль.  
Если на фильтре осталась присохшая и запекающаяся грязь, фильтрующий элемент необходимо заменить.

4. Очистите посадочную поверхность воздушного фильтра и корпус воздушного фильтра.
5. При установке нового фильтрующего элемента повторите операции в обратном порядке.

Для сброса индикатора загрязненности воздушного фильтра нажмите на кнопку, расположенную на верхней части индикатора.

### **ПРЕДОСТЕРЕЖЕНИЕ**

Фильтрующий элемент воздухоочистителя всегда должен быть правильно установлен на место, за исключением случаев проведения работ по ремонту или техническому обслуживанию, требующих его снятия.

Если фильтрующий элемент и крышка воздухоочистителя неправильно установлены, то обратные вспышки, которые иногда возникают при запуске двигателя, могут привести к выбросам пламени из впускной системы двигателя и послужить причиной пожара.

## РЕКОМЕНДОВАННЫЕ ЖИДКОСТИ И СМАЗОЧНЫЕ МАТЕРИАЛЫ

ПРИМЕНЕНИЕ	ЖИДКОСТЬ / СМАЗКА
Моторное масло	Для определения необходимого качества и вязкости моторного масла для двигателя вашего автомобиля см. раздел «Моторное масло» ранее в данной главе.
Охлаждающая жидкость двигателя	Смесь 50/50 чистой воды и антифриза DEX-COOL™. См. параграф «Охлаждающая жидкость двигателя» ранее в этой главе.
Гидравлическая тормозная система	Тормозная жидкость Delco Supreme 11® или эквивалентная тормозная жидкость DOT-3.
Жидкость омывателя ветрового стекла	Жидкость омывателя ветрового стекла GM Optikleen® или эквивалентная жидкость.
Гидроусилитель рулевого управления	Специальная жидкость GM для гидроусилителя рулевого управления (номер запасной части GM 89021184).
Автоматическая коробка передач	Рабочая жидкость для автоматической коробки передач DEXRON®-VI.
Цилиндры замков дверей	Универсальная смазка Superlube® (номер запасной части GM 12346241).
Смазка узлов ходовой части	Смазка для ходовой части, соответствующая требованиям NLGI класса 2, категория LB или GC-LB (номер запасной части GM 12377985).
Передний ведущий мост (автомобили с системой полного привода) (серия 1500)	Масло для ведущих мостов SAE 80W-90 (номер запасной части GM 89021671).
Передний ведущий мост (автомобили с системой полного привода) (серия 2500)	Синтетическое масло для ведущих осей SAE 75W-90 (номер запасной части GM 89021677), соответствующее спецификациям GM 9986115.
Задний ведущий мост	Синтетическое масло для ведущих осей SAE 75W-90 (номер запасной части GM 89021677), соответствующее спецификациям GM 9986115.
Автоматическая раздаточная коробка (автомобили с системой полного привода)	Рабочая жидкость для автоматической коробки передач DEXRON®-VI.

## Ремонт и техническое обслуживание

---

### РЕКОМЕНДОВАННЫЕ ЖИДКОСТИ И СМАЗОЧНЫЕ МАТЕРИАЛЫ (ПРОДОЛЖЕНИЕ)

ПРИМЕНЕНИЕ	ЖИДКОСТЬ / СМАЗКА
Шлицы карданного вала привода передних колес или шлицы однокомпонентного карданного вала привода задних колес (заднеприводные автомобили с 4-ступенчатой автоматической коробкой передач).	Специальная смазка для шлицев (номер детали GM 12345879) или эквивалентная смазка, соответствующая спецификациям GM 9985830.
Петли капота	Универсальная смазка Superlube® (номер запасной части GM 12346241).
Шарниры наружной ручки двери багажного отделения	Универсальная смазка Superlube® (номер запасной части GM 12346241).
Обработка уплотнителей дверей и окон	Смазка для уплотнителей (номер запасной части GM 3634770) или диэлектрическая силиконовая смазка (номер запасной части GM 12345579).
Обработка уплотнителей дверей против скрипов	Синтетическая смазка с тефлоном Superlube® (номер запасной части GM 12371287).
Присадка к топливу	Средство для очистки топливной системы GM Fuel System Treatment Plus (номер запасной части GM 88861011).

## ШИНЫ

Ваш новый автомобиль укомплектован высококачественными шинами, произведенными одним из ведущих изготовителей шин.

При возникновении любых вопросов относительно гарантии на шины вашего автомобиля, обратитесь к гарантийному буклету или к вашему дилеру.

### ПРЕДОСТЕРЕЖЕНИЕ

Недостаточный уход за шинами или их неправильная эксплуатация могут привести к опасным последствиям.

- Не перегружайте шины вашего автомобиля. Перегрузка приводит к перегреву шин. Шина может разрушиться, что создаст опасную аварийную ситуацию.
- Не допускайте снижения давления воздуха в шинах. Пониженное давление воздуха в шинах приводит к их перегреву. Шина может разрушиться, что создаст опасную аварийную ситуацию.

### ПРЕДОСТЕРЕЖЕНИЕ

- Регулярно проверяйте давление воздуха в шинах. Давление воздуха необходимо проверять в холодных шинах.
- Не допускайте чрезмерно высокого давления воздуха в шинах. Шины с повышенным давлением воздуха больше подвержены проколам, порезам и повреждениям.
- Старые и изношенные шины могут привести к дорожно-транспортному происшествию. При сильном износе протектора шины или при ее повреждении необходимо заменить шину.
- Если вы собираетесь двигаться с высокими скоростями, см. параграф "Движение с высокой скоростью" далее в этой главе для информации о корректировке давления воздуха в шинах.

## 20-дюймовые шины

Если ваш автомобиль оснащен шинами размера P285/50R20, имейте в виду, что это низкопрофильные шины с крупным рисунком протектора. Не рекомендуется использовать эти шины для движения по бездорожью и при выполнении таких работ, как уборка снега.

Для получения более подробной информации см. следующие параграфы в Главе 3:

- Вождение по бездорожью

### **ДАВЛЕНИЕ ВОЗДУХА В ШИНАХ**

См. табличку с информацией о шинах для получения информации о необходимом давлении воздуха в шинах.

Для определения места расположения таблички с информацией о шинах см. параграф «Загрузка автомобиля» в главе 3.

Указанные на табличке значения давления воздуха относятся к шинам в холодном состоянии. Под «холодным» состоянием шин понимается их состояние после стоянки автомобиля в течение более трех часов или после пробега не более 1,5 км.

Для правильной эксплуатации шин необходимо поддерживать в них давление воздуха, указанное на табличке в графе "cold". Однако помните, что нельзя перегружать ваш автомобиль.

См. параграф «Загрузка автомобиля» в главе 3.

Поддержание правильного давления воздуха в холодных шинах, которое приводится на табличке с информацией о шинах, способствует улучшению топливной экономичности, увеличению срока службы шин, повышению плавности хода и улучшению поведения автомобиля на дороге.

Проверяйте давление воздуха в шинах по крайней мере один раз в месяц. Не забывайте также проверять давление воздуха в запасном колесе.

Примечание:

Если вы замените оригинальные шины на шины иного размера, то значения давления воздуха, указанные на табличке с информацией о шинах, могут быть неправильными. Обязательно узнайте правильное значение давления воздуха для шин, установленных на вашем автомобиле.

### **ВНИМАНИЕ**

Не соответствующее норме давление воздуха в шинах приводит к сокращению срока их службы и ухудшает поведение автомобиля на дороге.

Слишком низкое давление воздуха приводит к деформации и перегреву шин, что снижает прочность и может привести к повреждению шины. Пониженное давление также приводит к перегрузке шины, повышенному износу, ухудшению поведения автомобиля на дороге и ухудшению топливной экономичности.

Слишком высокое давление воздуха в шинах приводит к неравномерному износу шин, ухудшению управляемости и плавности хода автомобиля, повреждениям от ударов при наезде на дорожные неровности.

**Проверка давления воздуха в шинах**

Определить правильность давления воздуха в шинах визуально не представляется возможным. Особенно это относится к шинам радиальной конструкции, которые даже при недостаточном давлении выглядят как нормально накачанные.

Для проверки давления воздуха в шинах следует использовать карманный манометр, обладающий достаточной точностью.

Снимите колпачок воздушного вентиля шины.

Для определения давления воздуха в шине плотно прижмите штуцер манометра к вентилю шины.

Если давление ниже нормы, подкачайте шины до рекомендованного давления.

При избыточном давлении воздуха в шине снизьте его, нажимая на металлический шток клапана, расположенный в центре вентиля.

Вновь проверьте давление воздуха в шине.

Не забудьте установить на место колпачки воздушных вентилях шин. Колпачки предохраняют вентили от попадания влаги и грязи и тем самым способствуют сохранению герметичности вентилях и шин.

**ДВИЖЕНИЕ С ВЫСОКОЙ СКОРОСТЬЮ** **ПРЕДОСТЕРЕЖЕНИЕ**

Движение с высокой скоростью - 160 км/ч и выше - приводит к дополнительной нагрузке на шины. Движение с высокой скоростью в течение продолжительного времени вызывает интенсивный нагрев шин и может привести к внезапному разрыву шины. Это может привести к аварии, в которой вы или другие люди можете получить тяжелые травмы и даже погибнуть.

Некоторые шины, имеющие высокий индекс скорости, требуют корректировки давления воздуха для движения с высокой скоростью. Если установлено законом ограничение скорости движения и дорожные условия позволяют двигаться с высокой скоростью, убедитесь в том, что шины вашего автомобиля допускают эксплуатацию на высокой скорости, находятся в исправном состоянии и накачаны до рекомендованного давления при данных условиях загрузки автомобиля.

## Ремонт и техническое обслуживание

Если вы собираетесь двигаться со скоростью 160 км/ч и выше, когда это разрешено законом, то доведите давление воздуха в холодных шинах до величины, на 20 кПа превышающей значение, указанное на табличке с информацией о шинах. Когда вы закончите движение с высокой скоростью, приведите давление воздуха в холодных шинах в соответствие с величиной, указанной на табличке с информацией о шинах.

См. параграф «Загрузка автомобиля» в главе 3.

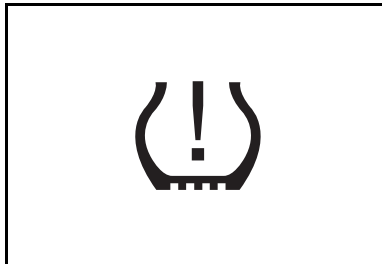

### **Монитор давления воздуха в шинах**

#### **ВНИМАНИЕ**

Любые изменения, внесенные в данную систему без разрешения организации, отвечающей за ее соответствие законодательным требованиям, могут привести к отмене разрешения на использование данной системы.

Эта система использует радиосигналы от датчиков, установленных в шинах, для слежения за давлением воздуха в шинах.

Датчики, расположенные в каждой шине, передают сигналы о давлении воздуха в шине приемнику, установленному в автомобиле.

При помощи информационного центра водителя вы можете следить за давлением воздуха в шинах вашего автомобиля. См. раздел «Сообщения информационного центра водителя» в главе 1.

Если система определит, что давление в одной или нескольких шинах ниже нормы, то на дисплее информационного центра водителя загорится сигнализатор низкого давления воздуха в шинах и появится предупреждение **CHECK TIRE PRESSURE** (Проверьте давление воздуха в шинах).

Сигнализатор низкого давления воздуха в шинах будет загораться, и сообщение **CHECK TIRE PRESSURE** будут появляться при каждом включении зажигания до тех пор, пока давление воздуха в шине не будет приведено в норму.

Для получения более подробной информации см. следующие параграфы в Главе 1:

- Сигнализатор низкого давления воздуха в шинах
- Сообщения информационного центра водителя
  - **CHECK TIRE PRESSURE** (Проверьте давление воздуха в шинах)



Слишком низкое давление воздуха приводит к деформации и перегреву шин, что снижает прочность и может привести к повреждению шины. Это также приводит к перегрузке шины, усиленному и неравномерному износу, снижению плавности хода и топливной экономичности.

Проверяйте давление воздуха в шинах по крайней мере один раз в месяц. Не забывайте также проверять давление воздуха в запасном колесе.

См. табличку с информацией о шинах для получения информации о необходимом давлении воздуха в шинах.

Для определения места расположения таблички с информацией о шинах см. параграф «Загрузка автомобиля» в главе 3.

Если вы замените оригинальные шины на шины иного размера, то значения давления воздуха, указанные на табличке с информацией о шинах, могут быть неправильными. Обязательно определите правильное давление воздуха для шин вашего автомобиля в зависимости от их размера.

При замене шины убедитесь в том, что она совместима с системой монитора давления воздуха в шинах. В противном случае монитор может выдавать ложные сообщения о низком давлении воздуха в шинах.

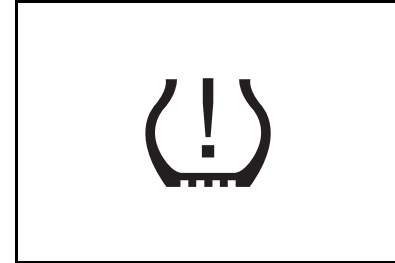

Очень низкая температура окружающего воздуха может привести к загоранию сигнализатора низкого давления воздуха в шинах и/или появлению сообщения **CHECK TIRE PRESSURE** (Проверьте давление воздуха в шинах) при запуске двигателя. Это сообщение должно исчезнуть вскоре после начала движения. Однако это может служить предупреждением о том, что давление воздуха в шинах снижается, и вам необходимо проверить и довести до нормы давление воздуха в шинах.

## Ремонт и техническое обслуживание

---

Если сигнализатор низкого давления воздуха в шинах не гаснет или сообщение не исчезает, обязательно проверьте давление воздуха в шинах и, при необходимости, доведите его до рекомендованного значения.

Монитор давления воздуха в шинах может предупредить вас об опасном снижении давления воздуха в шинах, но он не может заменить регулярного контроля технического состояния шин.

Регулярная проверка правильности давления воздуха в шинах является обязанностью владельца автомобиля.

### **ВНИМАНИЕ**

Запрещается использовать жидкие герметики для заклеивания проколов в шинах вашего автомобиля. Применение подобных герметиков приведет к повреждению датчиков давления воздуха в шинах.

Гарантия изготовителя не распространяется на возможные неисправности.

### **ВОЗМОЖНЫЕ НЕИСПРАВНОСТИ СИСТЕМЫ**

Сигнализатор низкого давления воздуха в шинах будет мигать в течение одной минуты, а затем останется гореть постоянно после включения зажигания, если обнаружена неисправность монитора давления воздуха в шинах.

Это предупреждение будет появляться вновь при каждом запуске двигателя до тех пор, пока неисправность не будет устранена.

На дисплее информационного центра водителя также может появиться предупреждающее сообщение.

Для более подробной информации см. следующие пункты в разделе «Сообщения информационного центра водителя» в главе 1:

- **SERVICE TIRE MONITOR SYSTEM** (Неисправность монитора давления воздуха в шинах)

Это сообщение и/или сигнализатор низкого давления воздуха в шинах могут загораться при следующих условиях:

- Возможно, перестал функционировать один или несколько из датчиков давления воздуха в шинах.
- На автомобиль установлено запасное колесо.

Это сообщение исчезнет с дисплея после установки шины с датчиком давления воздуха.

- Монитор давления воздуха в шинах не был должным образом откалиброван в соответствии с идентификационными кодами колесных датчиков давления.

См. параграф "Идентификационные коды датчиков давления воздуха в шинах" ниже в данной главе.

- Оригинальные шины вашего автомобиля были заменены шинами, не совместимыми с системой слежения за давлением воздуха в шинах.
- Автомобиль находится рядом с электронным устройством, которое излучает радиоволны на частоте, близкой к используемой монитором давления воздуха в шинах.

Если проблема повторяется, обратитесь к вашему дилеру для технического обслуживания автомобиля.

### **ИДЕНТИФИКАЦИОННЫЕ КОДЫ ДАТЧИКОВ МОНИТОРА ДАВЛЕНИЯ ВОЗДУХА В ШИНАХ**

Каждый датчик давления воздуха имеет свой уникальный идентификационный код.

После перестановки шин или замены какой-либо шины, необходимо заново откалибровать систему монитора давления воздуха в шинах.

#### **Для калибровки монитора давления воздуха в шинах:**

Примечание:

Внимательно изучите изложенную ниже процедуру, прежде чем начать программирование.

При проведении данной процедуры вы должны потратить не более одной минуты на ввод положения каждой шины, а вся процедура должна занять не более пяти минут, в противном случае вам придется начать всю процедуру сначала.

1. Затяните стояночный тормоз.
2. Включите зажигание, но не запускайте двигатель.
3. Одновременно нажмите и удерживайте кнопки запираения и отпираения дверей на пульте дистанционного управления, и удерживайте их нажатыми в течение 5 секунд.  
На дисплее появится надпись **TIRE LEARNING ACTIVE** (Активная функция напоминания положения колес).  
Прозвучит двукратный звуковой сигнал, подтверждающий начало процесса калибровки.
4. Начните процедуру с левой передней шины.

## Ремонт и техническое обслуживание

---

5. Снимите колпачок воздушного вентиля шины и увеличьте или снизьте давление воздуха в шине в течение пяти секунд или до тех пор, пока не услышите звуковой сигнал.

При увеличении давления воздуха в шине запрещается превышать максимальное допустимое давление, которое указано на боковине шины.

Для снижения давления воздуха в шине нажмите на шток клапана, расположенный в центре вентиля.

Для того, чтобы прозвучал звуковой сигнал, подтверждающий запоминание положения колеса, может потребоваться до 30 секунд.

Если звуковой сигнал не прозвучал, вам необходимо повторить шаг 1.

6. Повторите процедуру шаг для всех остальных шин в следующем порядке: правая передняя шина, правая задняя шина, левая задняя шина.

7. После того, как прозвучит двойной звуковой сигнал, подтверждающий запоминание положения последней шины, выключите зажигание.

8. Доведите давление воздуха во всех шинах до нормы.

Для определения рекомендованной величины давления воздуха в шинах вашего автомобиля обратитесь к табличке с информацией о шинах.

9. Не забудьте установить на место колпачки воздушных вентилях шин. Колпачки предохраняют вентили от попадания влаги и грязи и тем самым способствуют сохранению герметичности вентилях и шин.

Если на дисплее информационного центра водителя появляется сообщение **SERVICE TIRE MONITOR SYSTEM** (Неисправность монитора давления воздуха в шинах), это означает, что процедура калибровки не была завершена успешно. Повторите описанную процедуру.

При необходимости, обратитесь за помощью к вашему дилеру.

## КОНТРОЛЬ ТЕХНИЧЕСКОГО СОСТОЯНИЯ ШИН И ПЕРЕСТАНОВКА КОЛЕС

Регулярно проверяйте состояние шин и колес вашего автомобиля для выявления необычного износа или повреждений.

Убедитесь в том, что запасное колесо закреплено должным образом.

Для получения более подробной информации см. следующие параграфы:

- Замена поврежденного колеса
  - Хранение запасного колеса и домкрата

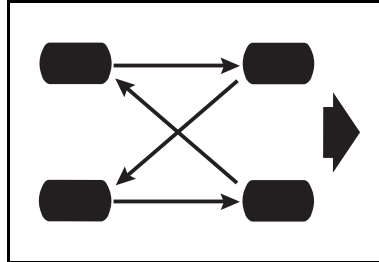

Вы можете продлить срок службы шин, если будете периодически контролировать их техническое состояние и переставлять колеса с периодичностью, указанной в Регламенте технического обслуживания. При перестановке колес следуйте приведенной выше схеме.

После перестановки колес приведите давление воздуха в передних и задних шинах в соответствие с величинами, указанными на табличке с информацией о шинах.

Компактное запасное колесо не должно учитываться при периодической перестановке шин.

После перестановки шин или замены какой-либо шины, необходимо заново откалибровать систему монитора давления воздуха в шинах.

См. параграф "Монитор давления воздуха в шинах" ранее в этой главе для получения дополнительной информации.

### **ПРЕДОСТЕРЕЖЕНИЕ**

Грязь или ржавчина на колесе или на деталях, к которым оно крепится, способны привести к ослаблению затяжки колесных гаек. Колесо может оторваться, что послужит причиной аварии. При замене колеса необходимо удалить грязь и ржавчину со всех поверхностей, к которым оно крепится. В экстренной ситуации для этого можно использовать кусок ткани или бумажное полотенце. Затем при первой же возможности нужно удалить всю грязь и ржавчину с помощью скребка или металлической щетки.

### ПРЕДОСТЕРЕЖЕНИЕ

Использование неподходящих для вашего автомобиля колесных гаек или их неправильная затяжка может привести к ослаблению крепления колеса, и даже к потере колеса во время движения. Это может привести к дорожно-транспортному происшествию. Обязательно используйте только колесные гайки, предназначенные для вашего автомобиля.

### ВНИМАНИЕ

Неправильно затянутые колесные гайки могут стать причиной пульсации при торможении и привести к повреждению тормозного диска. Чтобы избежать дорогостоящего ремонта тормозных механизмов, затягивайте колесные гайки равномерно, в правильной последовательности и с требуемым моментом, указанным в технических характеристиках.

См. раздел "Технические характеристики и заправочные емкости" далее в этой главе для информации о необходимом моменте затяжки колесных гаек.

## ЗАМЕНА ШИН

Резина, из которой изготовлены шины вашего автомобиля, с течением времени теряет свои качества, даже если шины не используются. Скорость ухудшения характеристик шин зависит от различных факторов. Скорость движения, дорожные условия, температура воздуха и дорожного покрытия, нагрузка автомобиля и давление воздуха в шинах - все эти факторы оказывают влияние на старение шин.

При должном уходе согласно регламенту технического обслуживания, скорее всего, шины вашего автомобиля потребуют замены в связи с износом ранее, чем они станут непригодными к дальнейшей эксплуатации из-за старения.

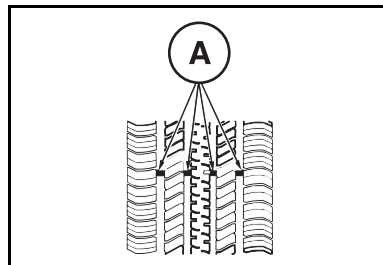

Шины вашего автомобиля имеют индикаторы износа (A). Их появление указывает на то, что остаточная глубина протектора составляет 1,6 мм или менее.

При появлении на протекторе трех узких поперечных полос, расположенных с одинаковым шагом по окружности шины, как показано на рисунке, необходимо заменить шину. Кроме того, есть другие признаки, свидетельствующие о необходимости замены шины:

- Протектор или боковины шины имеют трещины, порезы или другие достаточно глубокие повреждения, через которые виден кордовый слой.
- Шина имеет вмятины, вздутия или разрывы.

Примечание: Некоторые шины, предназначенные для легких грузовых автомобилей, могут не иметь индикатора износа протектора.

Сведения о типе и размерах применяемых на вашем автомобиле шин приведены на табличке с информацией о шинах.

Для определения места расположения таблички с информацией о шинах см. параграф «Загрузка автомобиля» в главе 3.

Рекомендуется заменять все четыре шины одновременно.

Если вы замените не все четыре шины, это может негативно повлиять на эффективность торможения и на управляемость вашего автомобиля.

При замене шин используйте шины таких же размеров, грузоподъемности и конструктивного типа, что и оригинальные шины, установленные на автомобиле.

При замене шины убедитесь в том, что она совместима с системой монитора давления воздуха в шинах. В противном случае монитор может выдавать ложные сообщения о низком давлении воздуха в шинах.

См. параграф "Монитор давления воздуха в шинах" ранее в этой главе для получения дополнительной информации.

### **ПРЕДОСТЕРЕЖЕНИЕ**

Установка шин марки, размера и типа, отличных от первоначально установленных на вашем автомобиле, может привести к утрате контроля над автомобилем, а также к повреждению автомобиля. Обязательно используйте шины рекомендованной марки, размера и типа на всех колесах вашего автомобиля.

Использование колес, отличающихся по размеру от оригинально установленных на вашем автомобиле, может привести к неисправности различных систем автомобиля, ухудшению плавности хода, снижению эффективности торможения и ухудшению управляемости и устойчивости. Кроме того, это может вызвать неисправность различных электронных систем, таких как антиблокировочная тормозная система, противобуксовочная система и система динамической стабилизации.

## Ремонт и техническое обслуживание

---

### **ПРЕДОСТЕРЕЖЕНИЕ**

Если вы установите на ваш автомобиль колесные диски другого размера, с шинами не рекомендованного размера, ваш автомобиль не сможет обеспечить требуемый уровень динамических и эксплуатационных характеристик, а также должный уровень безопасности.

Это повысит вероятность дорожно-транспортного происшествия, в котором вы и другие люди можете получить серьезные травмы.

Используйте только рекомендованные компанией GM колеса и шины для вашего автомобиля, и устанавливайте их на официальной станции технического обслуживания GM.

### **ПРЕДОСТЕРЕЖЕНИЕ**

Запрещается двигаться со скоростью, превышающей предельно допустимую для шин вашего автомобиля, даже если действующее предельное ограничение разрешает более высокую скорость движения. Если вы предполагаете совершать на вашем автомобиле частые и длительные поездки с высокой скоростью, обратитесь к вашему дилеру, чтобы подобрать шины, подходящие для ваших конкретных условий вождения.

### **ВНИМАНИЕ**

Если автомобиль длительное время стоит на одном месте, на его шинах могут образовываться вмятины.

### **ПРЕДОСТЕРЕЖЕНИЕ**

Если вы будете применять на вашем автомобиле диагональные шины, боковые поверхности колесных дисков могут треснуть после продолжительного пробега. Это может привести к внезапному разрушению колесных дисков или шин, что чревато серьезной аварией. Устанавливайте на колесах вашего автомобиля только радиальные шины.



## ЦЕПИ ПРОТИВОСКОЛЬЖЕНИЯ

### ВНИМАНИЕ

Рекомендуется устанавливать цепи противоскольжения только на колеса с шинами размера P265/70R17.

Устанавливайте цепи противоскольжения только в случае действительной необходимости, и только если это разрешено законами. Используйте цепи, имеющие подходящие размеры для шин вашего автомобиля. Устанавливайте их только на задние колеса и надежно затягивайте цепи противоскольжения.

Не устанавливайте цепи противоскольжения на передние колеса.

### ВНИМАНИЕ

Двигайтесь медленно и следуйте всем инструкциям изготовителя цепей.

Если вы слышите звуки от контакта цепей противоскольжения с кузовом автомобиля, немедленно остановитесь и подтяните цепи. Если контакт продолжается, снизьте скорость до исчезновения звуков. Слишком высокая скорость движения или буксование колес с установленными цепями противоскольжения приведут к повреждению вашего автомобиля.

### ПРЕДОСТЕРЕЖЕНИЕ

**Запрещается** использовать цепи противоскольжения, если на вашем автомобиле установлены шины размера P265/65R18 или P285/50R20.

Эти шины не имеют достаточного зазора с кузовом для установки цепей противоскольжения.

Установка цепей противоскольжения в том случае, когда между шинами и кузовом не имеется достаточного зазора, может привести к поломке тормозных механизмов, подвески и других компонентов автомобиля. Поломки, вызванные цепями противоскольжения, могут привести к тому, что вы потеряете контроль над автомобилем, и вы или другие люди могут получить травмы.

### **ПРЕДОСТЕРЕЖЕНИЕ**

Разрешается использовать другие устройства для улучшения сцепления колес с дорогой, только если они рекомендованы изготовителем для применения на вашем автомобиле и для тех типоразмеров шин, которые на нем установлены. Строго следуйте инструкциям изготовителя.

Если вы приобрели подобные устройства, устанавливайте их только на задние колеса вашего автомобиля.

Во избежание повреждения вашего автомобиля двигайтесь медленно, не допускайте буксования колес и подтягивайте или снимайте устройства для повышения сцепления колес с дорогой, если они касаются деталей автомобиля.

### **ЗАПАСНОЕ КОЛЕСО**

Для получения более подробной информации см. параграф «Запасное колесо» в Главе 5.

### **КОЛЕСА**

#### ***Балансировка колес и регулировка углов установки управляемых колес***

Если вы заметили неравномерный износ шин, или если автомобиль уводит влево или вправо при движении, необходимо проверить углы установки передних колес.

Если вы ощущаете вибрацию при движении по ровной дороге, необходимо проверить правильность балансировки колес.

## Замена колес

Если какое-либо колесо деформировано, если на нем имеются трещины, сильная ржавчина или коррозия, то колесо необходимо заменить. Если гайки крепления колеса постоянно ослабевают, необходимо заменить колесо вместе с колесными шпильками и гайками.

Некоторые легкославные колеса при небольших повреждениях могут быть отремонтированы, однако другие колеса при повреждении требуют замены.

Используйте только новые оригинальные детали производства GM. Для приобретения таких деталей обратитесь к своему дилеру.

### ПРЕДОСТЕРЕЖЕНИЕ

Использование неподходящих или некачественных запасных частей опасно. Это может привести к ухудшению эффективности торможения и управляемости вашего автомобиля. Вы можете потерять контроль над автомобилем, при этом вы и другие люди могут получить травмы.

### ВНИМАНИЕ

Использование колес неправильного размера может привести к сокращению срока службы ступичных подшипников, снижению эффективности охлаждения тормозных механизмов, нарушению калибровки спидометра и счетчика пробега, нарушению регулировки наклона луча фар ближнего света, изменению высоты бампера, дорожного просвета, а также зазора между шинами и кузовом автомобиля и деталями ходовой части.

### ПРЕДОСТЕРЕЖЕНИЕ

Опасно устанавливать на автомобиль колеса и шины, ранее бывшие в эксплуатации.

Вы можете не знать, как долго использовались данные колеса, и какой пробег они имеют.

Колесо может внезапно выйти из строя, что приведет к дорожно-транспортному происшествию.

## Ремонт и техническое обслуживание

---

### **ПРЕДОСТЕРЕЖЕНИЕ**

Грязь или ржавчина на колесе или на деталях, к которым оно крепится, способны привести к ослаблению затяжки колесных гаек. Колесо может оторваться, что послужит причиной аварии. При замене колеса необходимо удалить грязь и ржавчину со всех поверхностей, к которым оно крепится. В экстренной ситуации для этого можно использовать кусок ткани или бумажное полотенце. Затем при первой же возможности нужно удалить всю грязь и ржавчину с помощью скребка или металлической щетки.

### **ПРЕДОСТЕРЕЖЕНИЕ**

Запрещено смазывать колесные шпильки или гайки жидким маслом или консистентной смазкой. В противном случае гайки могут отвернуться. Колесо может слететь на ходу, что чревато серьезной аварией.

### **ПРЕДОСТЕРЕЖЕНИЕ**

Использование неподходящих для вашего автомобиля колесных гаек или их неправильная затяжка может привести к ослаблению крепления колеса, и даже к потере колеса во время движения. Это может привести к аварии. Обязательно используйте только колесные гайки, предназначенные для вашего автомобиля. При необходимости замены колесных гаек убедитесь, что вы используете гайки подходящего типа.

Для получения информации о необходимом моменте затяжки колесных гаек см. раздел «Технические характеристики и заправочные емкости» в главе 4.

**ВНИМАНИЕ**

Неправильно затянутые колесные гайки могут стать причиной пульсации при торможении и привести к повреждению тормозного диска. Чтобы избежать дорогостоящего ремонта тормозных механизмов, затягивайте колесные гайки равномерно, в правильной последовательности и с требуемым моментом, указанным в технических характеристиках.



### ИДЕНТИФИКАЦИОННЫЙ НОМЕР АВТОМОБИЛЯ (VIN)

Данный номер является законодательно требуемым элементом идентификации вашего автомобиля.

Табличка с идентификационным номером автомобиля находится в верхнем углу панели управления со стороны водителя. Табличку можно увидеть снаружи автомобиля сквозь ветровое стекло.

Этот номер указан также в одном (или нескольких) из следующих мест:

- На шасси и/или раме с правой стороны автомобиля
- На идентификационной табличке для заказа запасных частей
- На сертификационной табличке с информацией о шинах

Восьмой знак идентификационного номера автомобиля представляет собой код двигателя. По этому коду вы можете определить тип и технические характеристики двигателя вашего автомобиля, а также правильно заказывать предназначенные для него запасные части.

### **ИДЕНТИФИКАЦИОННАЯ ТАБЛИЧКА ДЛЯ ЗАКАЗА ЗАПАСНЫХ ЧАСТЕЙ**

Эта табличка расположена внутри перчаточного ящика. Она необходима для правильного заказа запасных частей.

На этой табличке вы найдете следующую информацию:

- идентификационный номер автомобиля
- обозначение модели автомобиля
- код цвета лакокрасочного покрытия
- перечень всех опций и специального оборудования, установленного на заводе.

Не снимайте эту табличку с автомобиля.

### **ЭЛЕКТРИЧЕСКИЕ ПРЕДОХРАНИТЕЛИ И АВТОМАТЫ ЗАЩИТЫ ЦЕПЕЙ**

Электрические цепи вашего автомобиля защищены от короткого замыкания с помощью комбинации электрических предохранителей, автоматов защиты цепи и плавких термических вставок. Это позволяет значительно снизить вероятность пожара, вызванного неисправностями электрических систем.

Если в пути у вас возникли проблемы из-за перегоревшего электрического предохранителя, и у вас нет запасного, можно временно использовать другой предохранитель, рассчитанный на ту же силу тока. Выберите электрический прибор вашего автомобиля, без которого можно временно обойтись, например, аудиосистему или прикуриватель, и возьмите предохранитель оттуда, если он рассчитан на такую же силу тока. Установите этот предохранитель обратно при первой же возможности.

Левый блок предохранителей расположен в левой боковой стенке панели управления.

Для доступа к блоку предохранителей снимите крышку.

Центральный электрический блок расположен под панелью управления, слева от рулевой колонки.

Дополнительный блок предохранителей расположен в моторном отсеке.

Для снятия крышки блока предохранителей нажмите на два выступа, расположенные по краям крышки, и снимите ее.

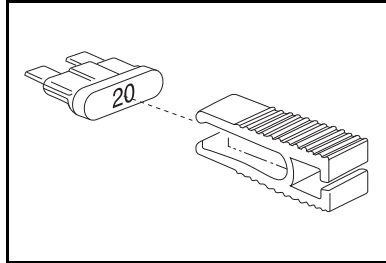

Для вынимания электрических предохранителей используйте специальный пинцет.

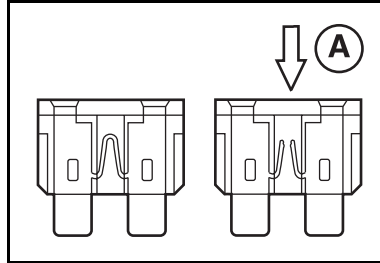

Посмотрите на серебристую полоску металла внутри предохранителя. Если полоска разорвана или расплавилась, как показано выше на рисунке (A), замените предохранитель. Убедитесь, что новый предохранитель имеет правильные размеры и рассчитан на ту же силу тока, что и старый.

### **ВНИМАНИЕ**

Будьте осторожны, чтобы не пролить жидкость на компоненты системы электрооборудования автомобиля, иначе это может привести к неисправности системы.

Обязательно устанавливайте на место крышку блока предохранителей по окончании работ.

## Ремонт и техническое обслуживание

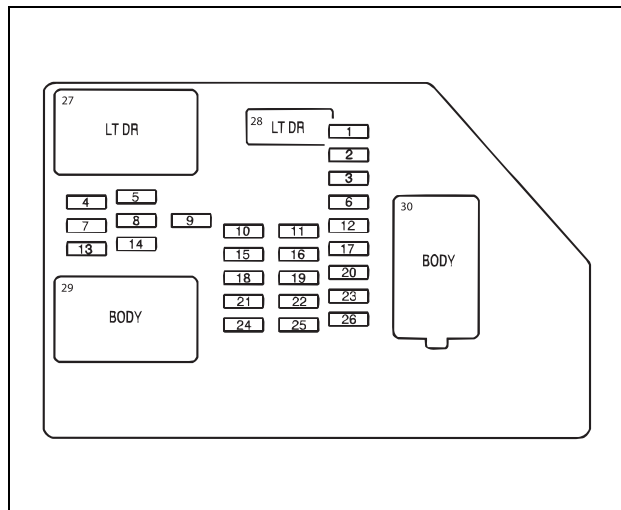

### Левый блок предохранителей в панели управления

Предохранитель	Защищаемые цепи
1	Задние сиденья
2	Дополнительные электрические розетки в багажном отделении
3	Подсветка кнопок управления на рулевом колесе

Предохранитель	Защищаемые цепи
4	Модуль двери водителя
5	Плафоны внутреннего освещения; левые указатели поворота
6	Левые указатели поворота; стоп-сигналы
7	Подсветка панели управления
8	Правые указатели поворота; стоп-сигналы
9	Модуль двери переднего пассажира; универсальный передатчик (дополнительное оборудование)
10	Реле центрального замка дверей 2 (функция отпирания)
11	Реле центрального замка дверей 2 (функция запираения)
12	Стоп-сигналы; центральный высоко расположенный стоп-сигнал автомобиля
13	Система климат-контроля в задней части салона
14	Не используется
15	Управляющий модуль систем кузова
16	Розетки для подключения дополнительного электрооборудования
17	Фонари внутреннего освещения салона
18	Реле центрального замка дверей 1 (функция отпирания)



### Левый блок предохранителей в панели управления (продолжение)

Предохранитель	Защищаемые цепи
19	Развлекательная система для задних пассажиров (дополнительное оборудование)
20	Ультразвуковая система помощи при парковке (дополнительное оборудование); электропривод двери багажного отделения (дополнительное оборудование)
21	Реле центрального замка дверей 1 (функция запираения)
22	Информационный центр водителя
23	Стеклоочиститель двери багажного отделения
24	Не используется
25	Модуль сиденья водителя; система дистанционного управления замками дверей
26	Не используется

Предохранитель	Защищаемые цепи
<b>Автоматы защиты цепей</b>	
27	Стеклоподъемник левой двери
<b>Разъем жгута электропроводки</b>	
28	Разъем электропроводки двери водителя
29	Разъем электропроводки кузова
30	Разъем электропроводки кузова

## Ремонт и техническое обслуживание

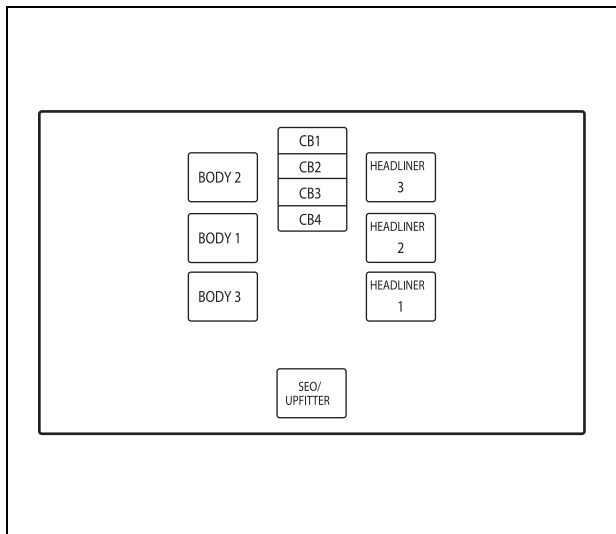

**Электрический центр предохранителей в панели управления**

<b>Разъем жгута электропроводки</b>	<b>Защищаемые цепи</b>
BODY 3	Разъем жгута электропроводки кузова 3
HEADLINER 3	Разъем 3 жгута электропроводки под обивкой потолка
HEADLINER 2	Разъем 2 жгута электропроводки под обивкой потолка
HEADLINER 1	Разъем 1 жгута электропроводки под обивкой потолка
SEO/UPFITTER	Не используется
<b>Автоматы защиты цепей</b>	<b>Защищаемые цепи</b>
CB1	Стеклоподъемник правой двери
CB2	Сиденье переднего пассажира
CB3	Сиденье водителя
CB4	Не используется

<b>Разъем жгута электропроводки</b>	<b>Защищаемые цепи</b>
BODY 2	Разъем жгута электропроводки кузова 2
BODY 1	Разъем жгута электропроводки кузова 1

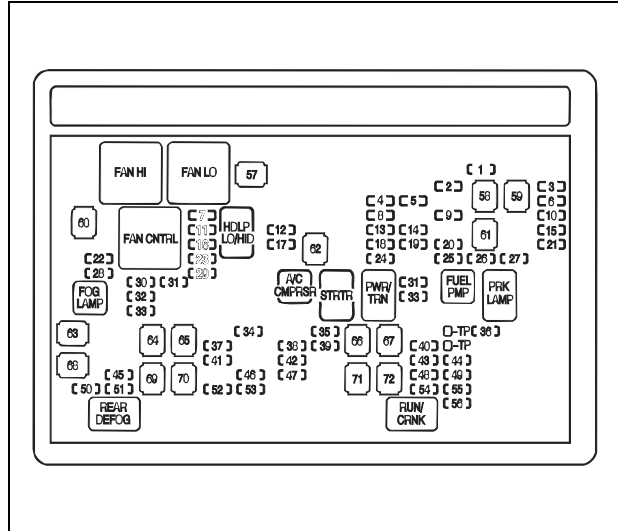

**Блок предохранителей в моторном отсеке**

Обозначение	Защищаемые цепи
1	Правый стоп-сигнал/правый указатель поворота прицепа

Обозначение	Защищаемые цепи
2	Электронная система управления подвеской; система автоматического регулирования положения кузова (дополнительное оборудование)
3	Левый стоп-сигнал/левый указатель поворота прицепа
4	Управление двигателем
5	Модуль управления двигателем, модуль управления дроссельной заслонкой
6	Не используется
7	Омыватель ветрового стекла
8	Кислородные датчики
9	Антиблокировочная тормозная система 2
10	Сигналы заднего хода прицепа
11	Левая фара (ближний свет)
12	Электронный модуль управления двигателем (питание от аккумуляторной батареи)
13	Инжекторы; катушки зажигания (правая сторона)
14	Модуль управления трансмиссией (питание от аккумуляторной батареи)

## Ремонт и техническое обслуживание

---

### Блок предохранителей в моторном отсеке (продолжение)

Обозначение	Защищаемые цепи
15	Сигналы заднего хода
16	Правая фара ближнего света
17	Компрессор системы кондиционирования воздуха
18	Кислородные датчики
19	Управление трансмиссией (зажигание)
20	Топливный насос
21	Управляющий модуль топливной системы
22	Звуковой сигнал
23	Омыватель заднего стекла
24	Инжекторы; катушки зажигания (левая сторона)
25	Стояночные фонари прицепа
26	Левые стояночные фонари
27	Правые стояночные фонари
28	Противотуманные фары

Обозначение	Защищаемые цепи
29	Звуковой сигнал
30	Правая фара дальнего света
31	Не используется
32	Левая фара дальнего света
33	Не используется
34	Вентиляционный люк в крыше (дополнительное оборудование)
35	Система зажигания; противоугонная система
36	Очиститель ветрового стекла
37	Не используется
38	Электропривод регулировки положения педалей (дополнительное оборудование)
39	Система климат-контроля (питание от аккумуляторной батареи)
40	Подушки безопасности (Цепь зажигания)
41	Усилитель аудиосистемы

**Блок предохранителей в моторном отсеке (продолжение)**

Обозначение	Защищаемые цепи
42	Аудиосистема
43	Различные системы (цепь зажигания); видекамера заднего обзора (дополнительное оборудование); круиз-контроль
44	Отпирание двери багажного отделения
45	Подушки безопасности (цепь питания от аккумуляторной батареи)
46	Приборная панель
47	Не используется
48	Задняя система климат-контроля (зажигание); зеркало с компасом/термометром
49	Центральный высоко расположенный стоп-сигнал
50	Электрообогреватель заднего стекла
51	Наружные зеркала заднего вида с электрообогревом
52	Не используется
53	Прикуриватель; розетка для подключения дополнительного электрооборудования
54	Реле компрессора системы автоматического регулирования положения кузова (дополнительное оборудование)

Обозначение	Защищаемые цепи
55	Система климат-контроля (цепь зажигания)
56	Модуль управления двигателем; вспомогательный топливный насос (цепь зажигания)
57	Вентилятор 1 системы охлаждения
58	Компрессор системы автоматического регулирования положения кузова (дополнительное оборудование)
59	Не используется
60	Вентилятор 2 системы охлаждения
61	Антиблокировочная тормозная система 1
62	Стартер
63	Контакт 2 (тормозная система прицепа)
64	Левый электрический центр 1 шинной архитектуры
65	Электропривод складывания подножек (дополнительное оборудование)
66	Система электроподогрева жидкости стеклоомывателя (дополнительное оборудование)
67	Система полного привода (дополнительное оборудование)

## Ремонт и техническое обслуживание

---

### Блок предохранителей в моторном отсеке (продолжение)

Обозначение	Защищаемые цепи
68	Контакт 1 (питание электрооборудования прицепа)
69	Средний электрический центр 1 шинной архитектуры
70	Вентилятор системы климат-контроля
71	Электропривод двери багажного отделения (дополнительное оборудование)
72	Левый электрический центр 2 шинной архитектуры
<b>Реле</b>	<b>Защищаемые цепи</b>
FAN HI	Вентилятор системы охлаждения - высокая скорость вращения
FAN LO	Вентилятор системы охлаждения - низкая скорость вращения
FAN CNTRL	Управление вентилятором системы охлаждения двигателя
HDLP LO/HID	Фары ближнего света

Обозначение	Защищаемые цепи
FOG LAMP	Передние противотуманные фары
A/C CMPSR	Компрессор системы кондиционирования воздуха
STRTR	Стартер
PWR/TRN	Силовой агрегат
FUEL PMP	Топливный насос
PRK LAMP	Стояночные фонари
REAR DEFOG	Электрообогреватель заднего стекла
RUN/CRANK	Переключение питания

## ЗАМЕНА ЛАМП НАКАЛИВАНИЯ

Галогенные лампы

### ПРЕДОСТЕРЕЖЕНИЕ

Галогенные лампы наполнены газом, находящимся под высоким давлением. Поэтому, если их уронить или поцарапать, они могут взорваться. При этом вы или другие люди можете получить травмы. Строго соблюдайте все инструкции, изложенные на упаковке лампы.

При необходимости замены ламп, не указанных в этом разделе, обратитесь к вашему дилеру.

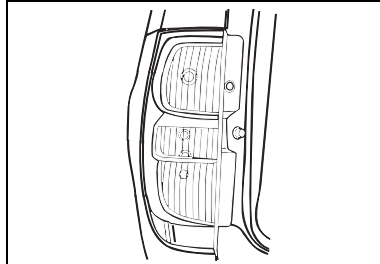

### Задние габаритные фонари, стоп-сигналы, сигналы заднего хода и задние указатели поворота

1. Откройте дверь багажного отделения.



2. Отверните винты и снимите фонарь в сборе.  
Потяните фонарь в сборе прямо назад, чтобы освободить фиксаторы.
3. Нажмите на выступ (при наличии) и поверните патрон против часовой стрелки, чтобы вынуть его.

## Ремонт и техническое обслуживание

4. Потяните лампу прямо на себя, чтобы вынуть ее из патрона.
5. Вставьте новую лампу в патрон, затем вставьте патрон в фонарь и поверните его по часовой стрелке до щелчка.
6. Для обратной установки повторите описанные шаги в обратном порядке. Убедитесь в совпадении отверстий в корпусе фонаря с закругленными концами фиксаторов.

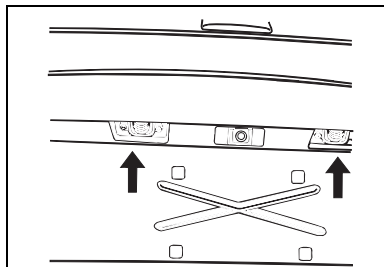

### Фонарь освещения регистрационного знака

1. Отвинтите два крепежных винта каждого фонаря.
2. Поверните фонарь в сборе и выньте его через отверстие в отделке двери багажного отделения.

3. Поверните патрон лампы против часовой стрелки и выньте его. Потяните лампу прямо на себя, чтобы вынуть ее из патрона.
4. Замените лампу и повторите описанные шаги в обратном порядке для установки фонаря на место.



---

## ХАРАКТЕРИСТИКИ ЛАМП НАКАЛИВАНИЯ ДЛЯ ЗАМЕНЫ

При необходимости замены каких-либо ламп, не указанных в этом разделе, обратитесь к вашему дилеру.

Сигналы заднего хода.....	7441
Задние указатели поворота и стоп-сигналы/габаритные фонари .....	3047
Фонарь освещения регистрационного знака.....	168

## Ремонт и техническое обслуживание

---

### ТЕХНИЧЕСКИЕ ХАРАКТЕРИСТИКИ И ЗАПРАВОЧНЫЕ ЕМКОСТИ

#### *Технические характеристики агрегатов*

##### **Двигатель 5300**

Тип.....	V8
Код двигателя (8-й знак VIN).....	J
Максимальная мощность.....	265 кВт при 5400 об/мин
Максимальный крутящий момент.....	504 Нм при 4600 об/мин
Масляный фильтр.....	89017524** ..... PF48*
Воздухоочиститель/воздушный фильтр	
Стандартный.....	15908916** ..... A3086C*†
С повышенной пропускной способностью.....	15908915** ..... A3085C*
Свечи зажигания.....	12571164** ..... 41-985* (Зазор между электродами 1,01 мм)
Момент затяжки колесных гаек.....	190 Нм

\* Номер детали AC Delco®

\*\* Номер детали GM

† Допускается замена на воздушный фильтр A3085 с повышенной пропускной способностью.

**Технические характеристики агрегатов (продолжение)****Двигатель 5300 (способный работать на топливе E-85)**

Тип.....	V8
Код двигателя (8-й знак VIN).....	3
Максимальная мощность.....	257 кВт при 5400 об/мин
Максимальный крутящий момент.....	485 Нм при 4800 об/мин
Масляный фильтр.....	89017524** ..... PF48*
Воздухоочиститель/воздушный фильтр	
Стандартный.....	15908916** ..... A3086C†
С повышенной пропускной способностью.....	15908915** ..... A3085C*
Свечи зажигания.....	12571164** ..... 41-985* (Зазор между электродами 1,01 мм)
Момент затяжки колесных гаек.....	190 Нм

\* Номер детали AC Delco®

\*\* Номер детали GM

† Допускается замена на воздушный фильтр A3085 с повышенной пропускной способностью.

## Ремонт и техническое обслуживание

---

### Технические характеристики агрегатов (продолжение)

#### Двигатель 6000 V8

Тип .....	V8
Код двигателя (8-й знак VIN) .....	K
Максимальная мощность .....	300 кВт при 5600 об/мин
Максимальный крутящий момент .....	565 Нм при 4400 об/мин
Масляный фильтр .....	89017524** ..... PF48*
Воздухоочиститель/воздушный фильтр	
Стандартный .....	15908916** ..... A3086C*†
С повышенной пропускной способностью .....	15908915** ..... A3085C*
Свечи зажигания .....	12571164** ..... 41-985* (Зазор между электродами 1,01 мм)
Момент затяжки колесных гаек .....	190 Нм

\* Номер детали AC Delco®

\*\* Номер детали GM

† Допускается замена на воздушный фильтр A3085 с повышенной пропускной способностью.

**Заправочные емкости (приблизительные значения)**

## Топливный бак

Модели со стандартной колесной базой .....	98,4 л
Модели серии 1500 с удлиненной колесной базой .....	119,2 л
Модели серии 2500 с удлиненной колесной базой .....	147,6 л

Система смазки двигателя, включая масляный фильтр ..... 5,7 л \*†

## Система охлаждения

Двигатель 5300 V8 .....	17,3 л †
Двигатель 6000 V8	
Модели серии 1500 .....	16,9 л †
Модели серии 2500 .....	16,5 л †

## Коробка передач

Модели серии 1500 .....	4,7 л
Модели серии 2500 .....	6,0 л

Хладагент системы кондиционирования воздуха (R-134a)..... †

Раздаточная коробка ..... 1,9 л

\* Необходимо заменять масляный фильтр при каждой замене масла

† После заправки проверьте уровень рабочей жидкости.

† Для информации о заправочном объеме системы кондиционирования воздуха см. предупреждающую этикетку в моторном отсеке. Обратитесь к вашему дилеру для получения дополнительной информации.

## Ремонт и техническое обслуживание

---

### МАКСИМАЛЬНАЯ СКОРОСТЬ АВТОМОБИЛЯ

Максимальная скорость

Модели серии 1500 ..... 180 км/ч

Модели серии 2500 ..... 158 км/ч

## Глава 5 - Устранение неисправностей в пути

<b>Запуск двигателя от аккумуляторной батареи другого автомобиля</b> .....	442
<b>Буксировка автомобиля</b> .....	446
<b>Перегрев двигателя</b> .....	446
Проверка уровня и доливка охлаждающей жидкости .....	449
<b>Замена поврежденного колеса</b> .....	453
Замена поврежденного колеса .....	459
Хранение запасного колеса и домкрата .....	465
Страховочное крепление запасного колеса .....	471
Запасное колесо .....	475

<b>Если ваш автомобиль застрял</b> .....	476
Раскачивание автомобиля вперед-назад .....	477
при застревании .....	477
Крюки для вытаскивания автомобиля .....	478
<b>Система сбора данных и регистрации событий</b> .....	478

## Устранение неисправностей в пути

### ЗАПУСК ДВИГАТЕЛЯ ОТ АККУМУЛЯТОРНОЙ БАТАРЕИ ДРУГОГО АВТОМОБИЛЯ

Если аккумуляторная батарея вашего автомобиля полностью разрядилась, вы можете запустить двигатель от аккумуляторной батареи другого автомобиля при помощи специальных соединительных кабелей.

Другой автомобиль должен иметь аккумуляторную батарею напряжением 12 В с отрицательным выводом, подсоединенным к «массе».

#### **ВНИМАНИЕ**

Если другой автомобиль не имеет аккумуляторной батареи напряжением 12 В с отрицательным выводом, подсоединенным к «массе», оба автомобиля могут получить повреждения.

#### **⚠ ПРЕДОСТЕРЕЖЕНИЕ**

Аккумуляторные батареи содержат кислоту, которая может нанести ожоги, и газ, способный взрываться. Если проявить небрежность, вы можете получить серьезные травмы. Для информации о безопасных методах работы вблизи аккумуляторной батареи см. раздел «Как пользоваться данным Руководством по эксплуатации».

Не допускайте попадания электролита на кожу. Если электролит попал на кожу или в глаза, промойте это место обильной струей воды и немедленно обратитесь за медицинской помощью.

#### **⚠ ПРЕДОСТЕРЕЖЕНИЕ**

На каждом новом автомобиле корпорации GM устанавливается аккумуляторная батарея, которая не требует технического обслуживания. Однако если на автомобиле установлена аккумуляторная батарея иного типа, которая имеет отверстия для залива электролита, проверьте уровень электролита. Если уровень электролита понижен, добавьте дистиллированную воду, чтобы исключить образование взрывоопасного газа.

Запрещается пользоваться спичками или открытым пламенем вблизи аккумуляторной батареи. Если вам не хватает света, пользуйтесь фонариком или переносной лампой.

#### **ВНИМАНИЕ**

Попытка запустить двигатель вашего автомобиля путем буксировки или толкания не даст положительных результатов, а может лишь привести к поломке автомобиля.



Для запуска двигателя от аккумуляторной батареи другого автомобиля выполните следующие действия:

### **ВНИМАНИЕ**

Несоблюдение изложенной процедуры может привести к повреждениям вашего автомобиля, требующим дорогостоящего ремонта.

Гарантия изготовителя не распространяется на устранение возможных повреждений.

1. Поставьте оба автомобиля достаточно близко друг к другу, чтобы хватило длины соединительных кабелей. Однако автомобили не должны касаться друг друга.

### **⚠ ПРЕДОСТЕРЕЖЕНИЕ**

Чтобы автомобили самопроизвольно не покатались, затяните до упора стояночные тормоза обоих автомобилей.

Переведите селектор автоматической коробки передач в положение **P** (Стоянка) или рычаг механической коробки передач в положение **N** (Нейтраль), прежде чем затягивать стояночный тормоз.

Если ваш автомобиль имеет полный привод, убедитесь, что в раздаточной коробке включен один из режимов движения, а не нейтраль.

2. Выключите зажигание обоих автомобилей. Выключите аудиосистемы и все приборы освещения, в которых нет необходимости.

Отключите все дополнительное электрооборудование, которое получает питание от гнезда прикуривателя или электрических розеток.

### **ВНИМАНИЕ**

Если вы оставите аудиосистему или дополнительное оборудование включенными, то они могут выйти из строя.

Гарантия изготовителя не распространяется на устранение возможных повреждений.

### **⚠ ПРЕДОСТЕРЕЖЕНИЕ**

Электрический вентилятор системы охлаждения может включиться даже при неработающем двигателе. Будьте осторожны, работая рядом с электрическим вентилятором.

## Устранение неисправностей в пути

- Откройте капоты автомобилей и найдите положительные (+) и отрицательные (-) выводы обеих аккумуляторных батарей.

### **⚠ ПРЕДОСТЕРЕЖЕНИЕ**

Лопасты вентилятора и другие движущиеся детали двигателя могут нанести вам серьезную травму. Избегайте попадания рук в зону вращающихся деталей при работающем двигателе.

Ваш автомобиль имеет вынесенные положительный (+) и отрицательный (-) выводы аккумуляторной батареи.

Вынесенный положительный (+) вывод расположен под красной пластмассовой крышкой. Для доступа к выводу снимите крышку.

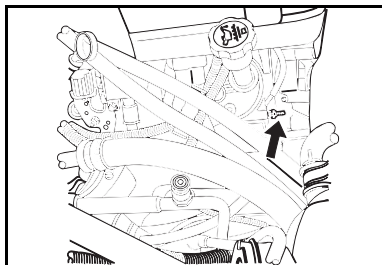

Вынесенный отрицательный (-) вывод представляет собой штырь, расположенный ближе к передней части моторного отсека, там, где отрицательный провод крепится к аккумуляторной батарее.

Всегда используйте вынесенный положительный (+) и отрицательный (-) выводы аккумуляторной батареи вместо непосредственных клемм аккумуляторной батареи.

### **⚠ ПРЕДОСТЕРЕЖЕНИЕ**

Проверьте соединительные кабели и убедитесь, что они не имеют участков с отсутствующей или поврежденной изоляцией. В противном случае вы можете получить удар электрическим током, а автомобили могут получить повреждения.

### **ВНИМАНИЕ**

Не соединяйте положительный вывод (+) с отрицательным (-), так как это приведет к короткому замыканию, которое может разрушить аккумуляторную батарею и, возможно, другие узлы.

Не подключайте отрицательный (-) кабель к отрицательному (-) выводу разряженной аккумуляторной батареи, так как это вызовет искрение.

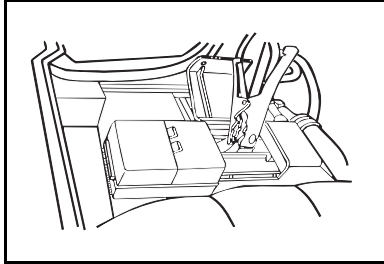

4. Подключите положительный (+) (красный) провод к положительному (+) выводу разряженной аккумуляторной батареи. Используйте вынесенный положительный (+) вывод, если он имеется на автомобиле.
5. Следите за тем, чтобы другой конец кабеля не коснулся какой-либо металлической детали, и присоедините его к положительному (+) выводу заряженной аккумуляторной батареи. Используйте вынесенный положительный (+) вывод, если он имеется на автомобиле.

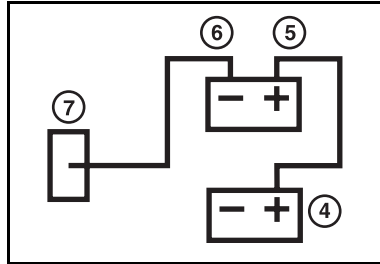

6. Теперь возьмите отрицательный (-) кабель (черного цвета). Сначала подключите его к отрицательному (-) выводу заряженной аккумуляторной батареи. Используйте вынесенный отрицательный (-) вывод, если он имеется на автомобиле. Следите за тем, чтобы другой конец кабеля не коснулся какой-либо металлической детали.

7. Подключите другой конец отрицательного кабеля к какой-либо массивной металлической детали двигателя автомобиля с разряженной аккумуляторной батареей, или к вынесенному отрицательному (-) выводу, если он имеется на автомобиле. Не подключайте отрицательный (-) кабель к отрицательному (-) выводу разряженной аккумуляторной батареи, так как это вызовет искрение.
8. Запустите двигатель автомобиля с исправной аккумуляторной батареей. Дайте ему поработать некоторое время.
9. Затем попытайтесь запустить двигатель автомобиля с разряженной аккумуляторной батареей. Если двигатель не запускается после нескольких попыток, вам необходимо обратиться на станцию технического обслуживания.

## Устранение неисправностей в пути

10. Снимайте кабели в обратном порядке, чтобы не допустить короткого замыкания.

Установите на место красную крышку вынесенного положительного (+) вывода аккумуляторной батареи.

### **ВНИМАНИЕ**

При неправильном порядке подключения или отсоединения кабелей может возникнуть короткое замыкание, которое приведет к повреждению вашего автомобиля. Для предотвращения короткого замыкания следите за тем, чтобы кабели не касались друг друга или металлических деталей.

Снимайте кабели в правильном обратном порядке.

Гарантия изготовителя не распространяется на устранение возможных повреждений.

### **БУКСИРОВКА АВТОМОБИЛЯ**

Если вам требуется отбуксировать ваш автомобиль, обратитесь к вашему дилеру или в компанию, профессионально занимающуюся буксировкой.

Также см. раздел «Буксировка вашего автомобиля» в главе 3.

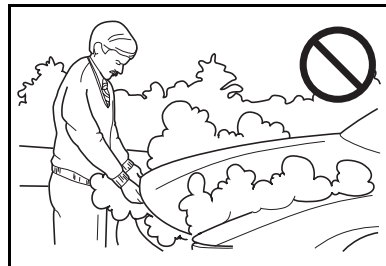

### **ПЕРЕГРЕВ ДВИГАТЕЛЯ**

#### **⚠ ПРЕДОСТЕРЕЖЕНИЕ**

Пар, выходящий из системы охлаждения перегретого двигателя, может привести к серьезным ожогам. Поэтому стойте на безопасном расстоянии от двигателя, если вы видите пар или слышите его звук.

Указатель температуры охлаждающей жидкости двигателя показывает температуру охлаждающей жидкости двигателя. Если стрелка указателя отклонилась в крайнюю правую часть шкалы, это означает, что двигатель перегрелся!

На дисплее информационного центра водителя может появиться сообщение о перегреве двигателя.

Для получения более подробной информации см. раздел «Сообщения информационного центра водителя» в главе 1.

Если вы видите пар или слышите звук пара, выходящего из двигателя, остановите автомобиль и заглушите двигатель. Не открывайте капот, пока двигатель достаточно не охладится.

### ПРЕДОСТЕРЕЖЕНИЕ

Продолжение эксплуатации автомобиля с перегретым двигателем, даже в течение короткого времени, может привести к возгоранию двигателя. Вы и другие люди можете получить тяжелые травмы, а ваш автомобиль может получить серьезные повреждения.

См. параграф «Режим защиты от перегрева» ниже в данной главе для получения более подробной информации.

Если вы получили предупреждение о перегреве двигателя, но при этом нет никаких признаков выходящего из двигателя пара:

1. Выключите кондиционер воздуха и включите на полную мощность отопитель и максимальную скорость вентилятора системы отопления.
2. Если вы находитесь в уличной пробке и автомобиль неподвижен, переведите селектор автоматической коробки передач в положение **N** (Нейтраль).
3. Как можно скорее снизьте скорость и остановите автомобиль в безопасном месте. Дайте двигателю несколько минут поработать на холостом ходу.

Если указатель температуры охлаждающей жидкости по-прежнему показывает, что двигатель перегрелся, нужно незамедлительно съехать на обочину и остановиться в безопасном месте.

Если признаки выходящего из двигателя пара по-прежнему отсутствуют, и вентилятор системы охлаждения вашего автомобиля имеет привод от двигателя:

Не трогаясь с места, нажмите на педаль акселератора, чтобы двигатель развил частоту вращения коленчатого вала, примерно в два раза превышающую обычную частоту холостого хода, и дайте двигателю поработать в таком режиме примерно пять минут.

Если признаки выходящего пара отсутствуют и вентилятор системы охлаждения вашего автомобиля имеет электрический привод, то дайте двигателю поработать на холостом ходу в течение примерно пяти минут, не трогаясь с места.

Если предупреждение о перегреве двигателя продолжает поступать, немедленно заглушите двигатель и высадите из автомобиля всех пассажиров.

См. параграф «Режим защиты от перегрева» ниже в данной главе для получения более подробной информации.

### ПРЕДОСТЕРЕЖЕНИЕ

Электрический вентилятор системы охлаждения может включиться даже при неработающем двигателе. Будьте осторожны, работая рядом с электрическим вентилятором.

## Устранение неисправностей в пути

Если охлаждающая жидкость в расширительном бачке закипела, не трогайте бачок, пока жидкость не остынет.

Необходимо установить автомобиль на ровной горизонтальной площадке.

Уровень охлаждающей жидкости в расширительном бачке можно проверить через прозрачную стенку бачка без необходимости снимать крышку.

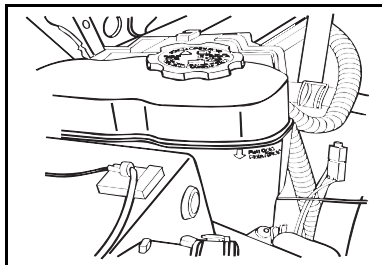

Уровень охлаждающей жидкости должен находиться выше метки **FULL COLD**.

Недостаточный уровень охлаждающей жидкости может свидетельствовать о наличии утечки в системе охлаждения.

### **⚠ ПРЕДОСТЕРЕЖЕНИЕ**

Некоторые детали двигателя могут быть очень горячими. Не касайтесь их.

### **⚠ ПРЕДОСТЕРЕЖЕНИЕ**

Не допускайте работы двигателя при наличии утечки охлаждающей жидкости. Если вся охлаждающая жидкость вытечет, это может вызвать возгорание двигателя. Вы можете получить ожоги.

### **ВНИМАНИЕ**

Работа двигателя при недостаточном уровне охлаждающей жидкости может привести к серьезным повреждениям двигателя, которые не будут покрываться гарантийными обязательствами изготовителя.

См. параграф "Режим защиты от перегрева" далее в этой главе.

Если обнаружена утечка охлаждающей жидкости, необходимо немедленно устранить ее.

### Режим защиты от перегрева

Если на дисплее информационного центра водителя все еще появляется сообщение о перегреве двигателя, начинает работать система, чередующая пропуски воспламенения смеси в цилиндрах во избежание повреждения двигателя и позволяющая доехать до ближайшего сервисного центра. При этом вы заметите существенное снижение мощности двигателя.

На дисплее информационного центра водителя появится следующее сообщение:

- **ENGINE POWER IS REDUCED**  
(Мощность двигателя снижена)

Для получения более подробной информации см. раздел «Сообщения информационного центра водителя» в главе 1.

Избегайте движения на дальнее расстояние в этом режиме. Запрещается буксировать прицеп, если двигатель работает в режиме защиты от перегрева.

### ВНИМАНИЕ

После движения в режиме защиты от перегрева, необходимо дать двигателю остыть перед проведением каких-либо ремонтных работ. Затем необходимо определить и устранить причину утечки охлаждающей жидкости, заменить моторное масло и сбросить монитор срока службы моторного масла.

### Проверка уровня и доливка охлаждающей жидкости

Уровень охлаждающей жидкости в расширительном бачке можно проверить через прозрачную стенку бачка без необходимости снимать крышку.

Необходимо установить автомобиль на ровной горизонтальной площадке.

Уровень охлаждающей жидкости должен находиться выше метки **FULL COLD**.

## Устранение неисправностей в пути

---

### **ПРЕДОСТЕРЕЖЕНИЕ**

Пар и горячая жидкость, выходящие под давлением из системы охлаждения прогретого двигателя, могут привести к получению серьезных ожогов. Поэтому запрещается отворачивать крышку расширительного бачка или радиатора, когда двигатель и его система охлаждения имеют высокую температуру.

### **ПРЕДОСТЕРЕЖЕНИЕ**

Добавление в систему охлаждения простой воды или охлаждающей жидкости, отличающейся от рекомендованной, опасно. Двигатель может перегреться, но вы об этом не узнаете, так как соответствующий сигнализатор не загорится. В результате может начаться возгорание двигателя, что чревато получением ожогов вами или другими людьми.

### **ВНИМАНИЕ**

Если добавить в систему охлаждения излишнее количество воды, то при низкой температуре жидкость может замерзнуть и вызвать появление трещин в блоке цилиндров.

### **ПРЕДОСТЕРЕЖЕНИЕ**

- Запрещено заменять какие-либо компоненты смеси, используемой для получения охлаждающей жидкости. В результате может начаться возгорание двигателя, что чревато получением ожогов вами или другими людьми.
- Не допускайте попадания охлаждающей жидкости на горячие части двигателя.

### **ВНИМАНИЕ**

Запрещается заменять какие-либо компоненты смеси, используемой для получения охлаждающей жидкости. Это может привести к преждевременной коррозии компонентов системы охлаждения и необходимости более частой замены охлаждающей жидкости.

Гарантия изготовителя не распространяется на неисправности, связанные с использованием любых охлаждающих жидкостей, которые не рекомендованы изготовителем.



### ЕСЛИ ЧЕРЕЗ СТЕНКУ РАСШИРИТЕЛЬНОГО БАЧКА ВИДНО, ЧТО В НЕМ ЕСТЬ ЖИДКОСТЬ:

Если охлаждающая жидкость видна через стенку бачка, но ее уровень не достигает метки **FULL COLD**, то дайте двигателю остыть, а затем долейте смесь 50/50 чистой воды и антифриза DEX-COOL®

в расширительный бачок системы охлаждения. См. также параграф «Охлаждающая жидкость двигателя» в главе «Ремонт и техническое обслуживание».

### ЕСЛИ ЧЕРЕЗ СТЕНКУ РАСШИРИТЕЛЬНОГО БАЧКА НЕ ВИДНО ЖИДКОСТИ:

Долейте смесь 50/50 чистой воды и антифриза DEX-COOL® в расширительный бачок. См. также параграф «Охлаждающая жидкость двигателя» в главе «Ремонт и техническое обслуживание».

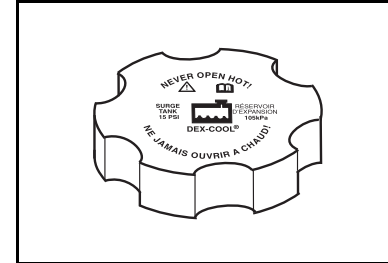

### Ниже изложена процедура доливки охлаждающей жидкости в расширительный бачок:

1. Дайте двигателю остыть. Чтобы снять крышку расширительного бачка, медленно поверните ее против часовой стрелки на один полный оборот и сделайте паузу.

Если вы услышите шипение, то подождите до тех пор, пока оно не прекратится. Шипение свидетельствует о том, что в бачке есть избыточное давление. В этом случае подождите, пока шипение не прекратится, а затем медленно отверните крышку и осторожно снимите ее.

## Устранение неисправностей в пути

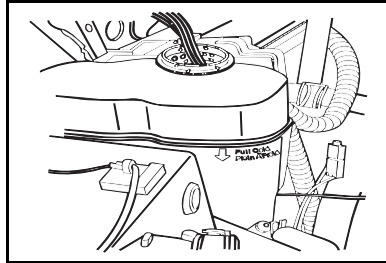

2. Заполните расширительный бачок смесью антифриза и чистой воды в должной пропорции до метки **FULL COLD**.

3. Не устанавливая на место крышку бачка, запустите двигатель и дайте ему поработать до тех пор, пока вы не определите на ощупь, что верхний шланг радиатора нагрелся (при этом будьте осторожны с вентилятором системы охлаждения).
4. Если уровень охлаждающей жидкости в расширительном бачке понизился, долейте смесь необходимой пропорции, чтобы довести уровень жидкости до соответствующей метки.

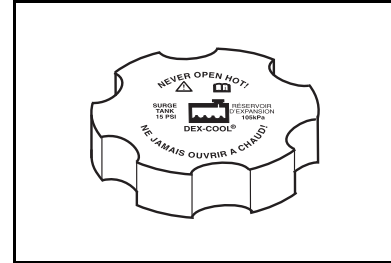

5. Затем установите крышку на место. Убедитесь, что крышка плотно затянута.

Когда двигатель и его система охлаждения остынут, еще раз проверьте уровень охлаждающей жидкости. Если уровень охлаждающей жидкости не достигает требуемой метки, вновь повторите шаги с 1 по 5. Если после того, как система остынет, уровень охлаждающей жидкости не будет достигать соответствующей метки, обратитесь к вашему дилеру.

## ЗАМЕНА ПОВРЕЖДЕННОГО КОЛЕСА

### ПРЕДОСТЕРЕЖЕНИЕ

Опасно находиться под поднятым автомобилем для выполнения технического обслуживания или ремонта без применения необходимых мер безопасности и без достаточной квалификации.

Домкрат, которым укомплектован ваш автомобиль, предназначен исключительно для замены поврежденного колеса, и должен использоваться только для этой цели.

Если вы будете использовать домкрат для каких-либо иных целей, то поднятый автомобиль может соскользнуть с домкрата, что может привести к тяжелым и даже смертельным травмам.

### ПРЕДОСТЕРЕЖЕНИЕ

Во избежание дальнейшего повреждения шины и обода колеса следует на малой скорости доехать до ровной горизонтальной площадки для замены колеса. Включите аварийную световую сигнализацию.

Неправильные действия при замене колеса могут привести к травмам. Автомобиль может сорваться с домкрата и поранить вас или других людей.

Чтобы автомобиль не покатился в процессе замены колеса, выполните следующее:

- Полностью затяните стояночный тормоз.
- Переведите селектор автоматической коробки передач в положение **P** (Стоянка).
- Если ваш автомобиль имеет полноприводную трансмиссию, убедитесь, что в раздаточной коробке включена одна из ступеней для движения, а не нейтраль. В противном случае автомобиль может покатиться, даже если селектор автоматической коробки передач находится в положении **P** (Стоянка).

### ПРЕДОСТЕРЕЖЕНИЕ

- Заглушите двигатель.
- Не запускайте двигатель, пока автомобиль поднят домкратом.
- Прежде чем поднимать автомобиль домкратом, высадите из него всех пассажиров.
- Подложите противооткатные клинья спереди и сзади под колесо, наиболее удаленное от поврежденного колеса.

## Устранение неисправностей в пути

Необходимое оборудование для замены колеса хранится в багажном отделении за левой панелью отделки.

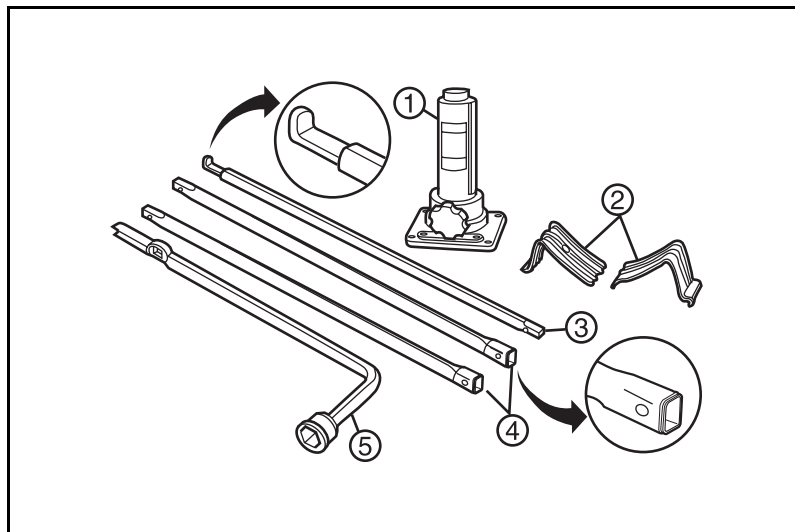

1. Домкрат

2. Противооткатные клинья

3. Рукоятка домкрата

4. Удлинители рукоятки домкрата

5. Колесный ключ

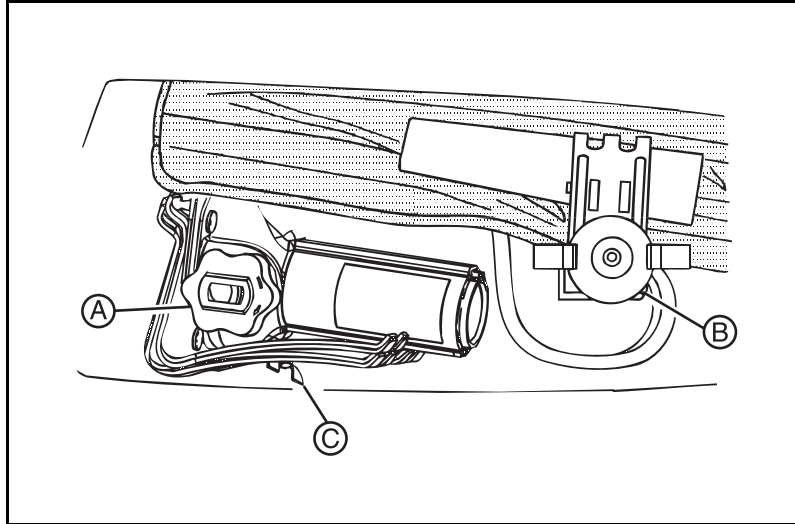

Выньте поддон, чтобы получить доступ к необходимому оборудованию.

1. Потяните вверх поддон, чтобы вынуть его и получить доступ к домкрату.

На поддоне имеется ручка, на которой находится условное изображение домкрата.

2. Отверните барашковую гайку **(B)** против часовой стрелки, чтобы освободить сумку с инструментом.

3. Выньте инструменты из сумки.
  - Колесный ключ
  - Рукоятка домкрата
  - Удлинители рукоятки домкрата
4. Отверните барашковую гайку **(A)** на домкрате против часовой стрелки, чтобы освободить домкрат и противооткатные клинья.
5. Отверните барашковую гайку **(C)** против часовой стрелки, чтобы освободить противооткатные клинья и их фиксатор.

## Устранение неисправностей в пути

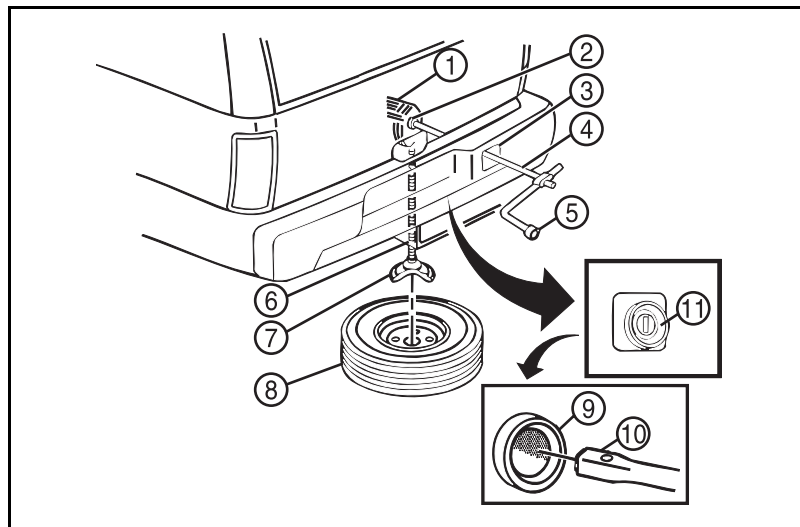

Запасное колесо закреплено на держателе под днищем автомобиля.

Основные компоненты держателя запасного колеса:

1. Подъемник в сборе

2. Вал подъемника
3. Крышка отверстия доступа к валу подъемника
4. Удлинитель рукоятки домкрата

5. Колесный ключ
6. Трос подъемника
7. Прижимная планка колеса
8. Запасное колесо/поврежденное колесо (воздушный вентиль направлен вниз)
9. Отверстие для доступа к валу подъемника
10. Конец вала для присоединения инструмента
11. Замок запасного колеса

### **⚠ ПРЕДОСТЕРЕЖЕНИЕ**

Во избежание травм и повреждения автомобиля, запрещается снимать или укладывать на место запасное колесо, когда автомобиль поднят домкратом. При обратной установке запасного или поврежденного колеса на его место для хранения под днищем автомобиля обязательно полностью затяните крепление.

Откройте крышку замка запасного колеса на бампере и откройте замок при помощи ключа зажигания.

Чтобы открыть замок запасного колеса, вставьте в него ключ и поверните его. Затем снимите замок.

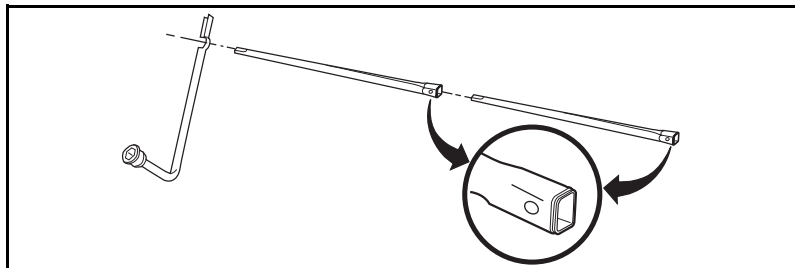

Соедините колесный ключ с двумя удлинителями рукоятки домкрата.

## Устранение неисправностей в пути

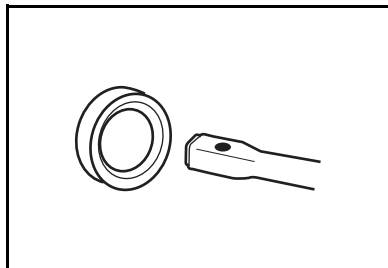

Вставьте конец удлинителя, предназначенный для соединения с подъемным механизмом (открытый конец), в отверстие в бампере. Соедините удлинитель с валом подъемного механизма.

Поворачивайте колесный ключ против часовой стрелки, чтобы опустить запасное колесо. Вращайте колесный ключ до тех пор, пока вы не сможете вынуть запасное колесо из-под днища автомобиля.

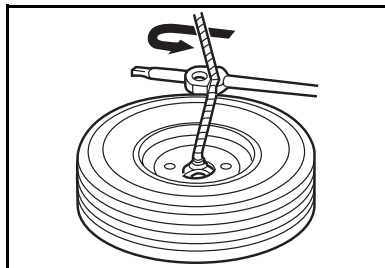

При помощи крючка, имеющегося на колесном ключе, вытяните трос подъемного механизма на себя, так чтобы вы могли дотянуться до запасного колеса.

Если запасное колесо не опускается до уровня земли, необходимо освободить страховочное крепление. Для информации о процедуре освобождения страховочного крепления см. параграф «Страховочное крепление запасного колеса» ниже в данной главе.

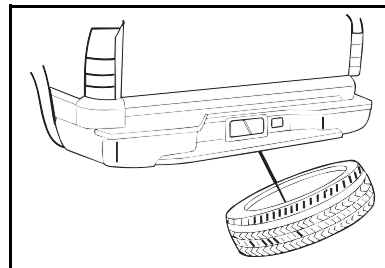

Когда колесо полностью опустится, наклоните его, чтобы получить доступ к прижимной планке.



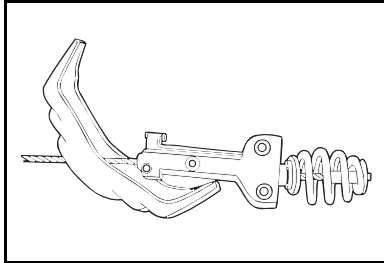

Нажмите и удерживайте защелку, и сдвиньте прижимную планку колеса вверх по направляющему стержню, чтобы снять фиксатор с направляющей.

После снятия прижимной планки с направляющей поверните планку и выньте ее вместе с направляющей через отверстие в ступице колеса.

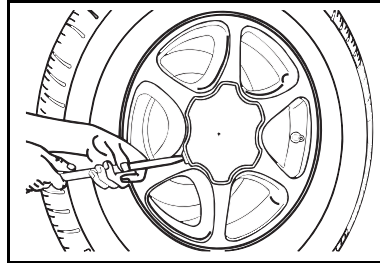

### **Замена поврежденного колеса**

Если на колесе установлен гладкий декоративный колпак, осторожно снимите его, используя в качестве рычага плоский конец колесного ключа.

Если колеса имеют декоративные колпаки, крепящиеся при помощи болтов, то снимите колпак, полностью ослабив колпачки колесных гаек при помощи колесного ключа. Колпачки не снимутся полностью. Затем осторожно отожмите край декоративного колпака до тех пор, пока он не отделится от колеса.

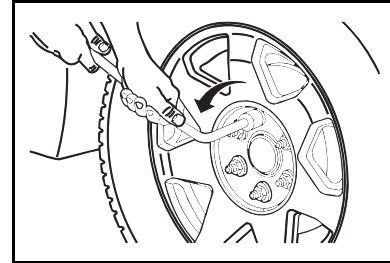

Ослабьте колесные гайки с помощью колесного ключа. Однако не отворачивайте гайки до конца.

При необходимости, соедините удлинители рукоятки домкрата с рукояткой домкрата.

## Устранение неисправностей в пути

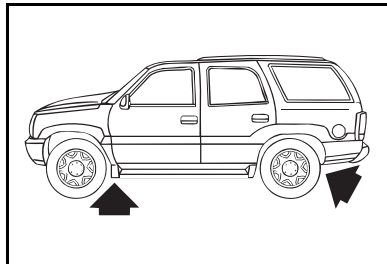

Установите домкрат под специально предусмотренное для него гнездо, ближайшее к поврежденному колесу.

### **⚠ ПРЕДОСТЕРЕЖЕНИЕ**

Подъем автомобиля неправильно или ненадежно установленным домкратом может привести к повреждению автомобиля, и даже к падению автомобиля с домкрата. Чтобы исключить вероятность травмирования людей и повреждения автомобиля, перед началом подъема автомобиля убедитесь в том, что головка домкрата надежно установлена в специально предназначенное для этого гнездо.

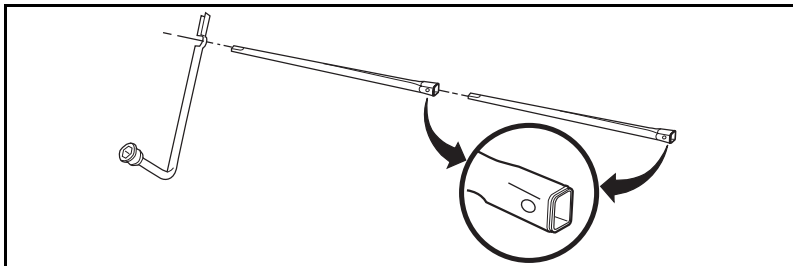

Если повреждено одно из задних колес, вам необходимо присоединить оба удлинителя рукоятки домкрата.

Присоедините рукоятку домкрата к домкрату.

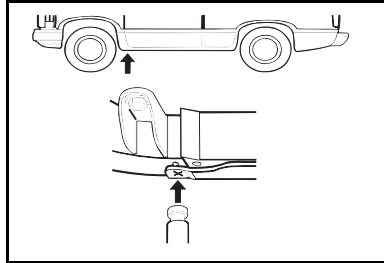

Если повреждено переднее колесо, установите домкрат позади этого колеса, в месте перекрытия двух секций рамы.

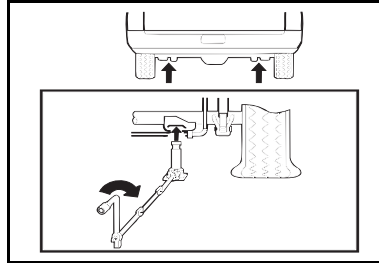

- **Автомобили с кузовом стандартной длины**

Если повреждено заднее колесо, то домкрат следует устанавливать позади этого колеса, под специальную площадку для домкрата, расположенную на заднем мосту.

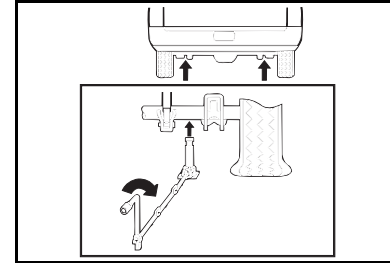

- **Автомобили с удлинённым кузовом**

Если повреждено заднее колесо, то домкрат следует устанавливать позади этого колеса, под задней осью, между пружиной и амортизатором.

Наденьте колесный ключ на рукоятку домкрата или на удлинитель и, вращая его по часовой стрелке, поднимите головку домкрата до того момента, пока он не упрется в площадку.

## Устранение неисправностей в пути

Поднимайте домкрат, пока его головка не упрется в предназначенное для нее гнездо.

Затем поднимите автомобиль домкратом на высоту, позволяющую установить запасное колесо.

### **ПРЕДОСТЕРЕЖЕНИЕ**

Опасно находиться под автомобилем, когда он поднят домкратом. Если автомобиль соскользнет с домкрата, это может привести к получению серьезных травм или даже к смерти. Запрещено находиться под автомобилем, когда он удерживается только домкратом.

Отверните колесные гайки и снимите поврежденное колесо.

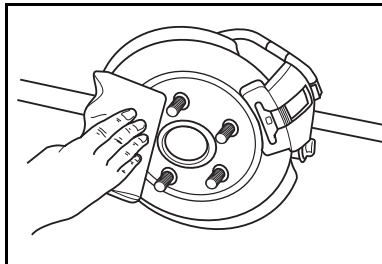

Удалите грязь и ржавчину с колесных болтов и поверхностей ступицы, а также с поверхности запасного колеса, прилегающей к ступице.

### **ПРЕДОСТЕРЕЖЕНИЕ**

Грязь или ржавчина на колесе или на деталях, к которым оно крепится, способны привести к ослаблению затяжки колесных гаек. Колесо может оторваться, что послужит причиной аварии. При замене колеса необходимо удалить грязь и ржавчину со всех поверхностей, к которым оно крепится. В экстренной ситуации для этого можно использовать кусок ткани или бумажное полотенце. Затем при первой же возможности нужно удалить всю грязь и ржавчину с помощью скребка или металлической щетки.

**⚠ ПРЕДОСТЕРЕЖЕНИЕ**

Запрещено смазывать колесные шпильки или гайки жидким маслом или консистентной смазкой. В противном случае гайки могут отвернуться. Колесо может слететь на ходу, что чревато серьезной аварией.

Наденьте запасное колесо на посадочное место ступицы.

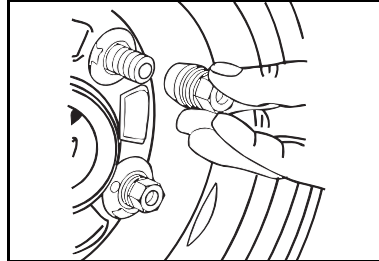

Наверните колесные гайки скругленной (конусной) частью к колесному диску, и затяните их рукой, пока колесо не прижмется к ступице.

Поворачивайте колесный ключ против часовой стрелки, чтобы опустить автомобиль.

Полностью опустите домкрат.

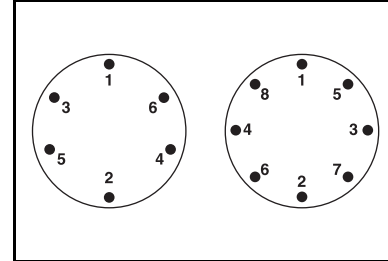

Затяните гайки до упора колесным ключом в указанной на рисунке последовательности.

## Устранение неисправностей в пути

---

### ПРЕДОСТЕРЕЖЕНИЕ

Использование неподходящих для вашего автомобиля колесных гаек или их неправильная затяжка может привести к ослаблению крепления колеса, и даже к потере колеса во время движения. Это может привести к аварии. Обязательно используйте только колесные гайки, предназначенные для вашего автомобиля. При необходимости замены колесных гаек убедитесь, что вы используете гайки подходящего типа. При первой же возможности остановитесь, и затяните гайки при помощи динамометрического ключа необходимым моментом.

Для получения информации о необходимом моменте затяжки колесных гаек см. раздел «Технические характеристики и справочные емкости» в главе 4.

### ВНИМАНИЕ

Неправильно затянутые колесные гайки могут стать причиной пульсации при торможении и привести к повреждению тормозного диска. Чтобы избежать дорогостоящего ремонта тормозных механизмов, затягивайте колесные гайки равномерно, в правильной последовательности и с требуемым моментом, указанным в технических характеристиках.

После замены поврежденного колеса, при первой же возможности проверьте давление воздуха в замененной шине и при необходимости доведите его до нормы.

При установке полноразмерного колеса, необходимо также установить на место центральный колпак (при наличии). Установите колпак на колесо и осторожно нажмите или постучите по нему, пока он не сядет на свое место. Колпак можно установить только в одном положении. Убедитесь в том, что выступ колпака совпадает с уступом на колесе.

При установке декоративного колпака, крепящегося на полноразмерном колесе при помощи гаек, сначала заверните пластиковые крышки-гайки рукой, а затем при помощи колесного ключа.

Уберите поврежденное колесо и комплект инструментов и уложите их на место в обратном порядке. Убедитесь в том, что воздушный вентиль шины обращен в сторону от автомобиля и вниз.

Для получения подробной информации см. параграф «Хранение запасного колеса и домкрата» ниже в данной главе.

### **ПРЕДОСТЕРЕЖЕНИЕ**

Хранение и перевозка в салоне автомобиля не закрепленного должным образом домкрата, запасного колеса или прочего оборудования может привести к травмам. При резком торможении или столкновении, не закрепленное оборудование может сорваться с места и нанести травму пассажирам. Поэтому храните все оборудование в специально предназначенном для него месте.

## **Хранение запасного колеса и домкрата**

### **Хранение запасного колеса**

#### **ВНИМАНИЕ**

Хранение легкосплавного колеса с поврежденной шиной под днищем автомобиля в течение длительного времени может привести к тому, что колесо потеряет свой товарный вид. Всегда устанавливайте колесо таким образом, чтобы его воздушный вентиль был обращен вниз. Как можно быстрее отремонтируйте шину и установите колесо на автомобиль.

## Устранение неисправностей в пути

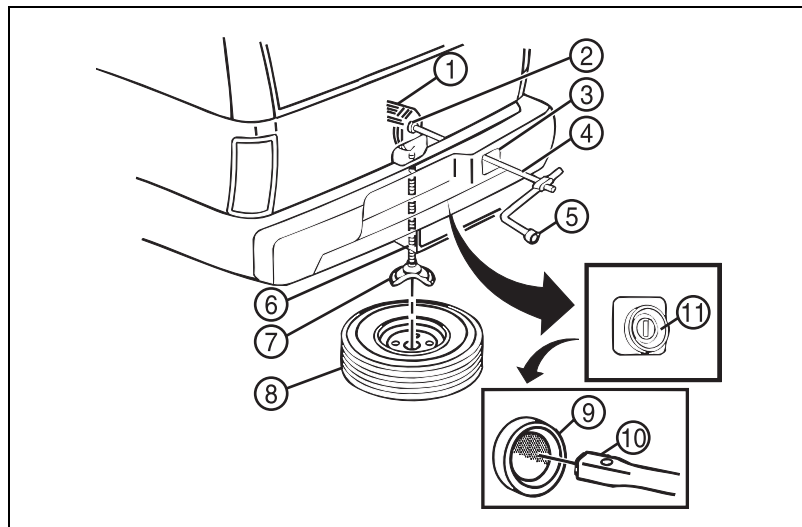

Основные компоненты держателя запасного колеса:

1. Подъемник в сборе
2. Вал подъемника
3. Крышка отверстия доступа к валу подъемника

4. Удлинитель рукоятки домкрата
5. Колесный ключ
6. Трос подъемника
7. Прижимная планка колеса
8. Запасное колесо/поврежденное колесо (воздушный вентиль направлен вниз)

9. Отверстие для доступа к валу подъемника
10. Конец вала для присоединения инструмента
11. Замок запасного колеса

Для обратной установки шины под днище автомобиля на держатель запасного колеса выполните следующее:

1. Поставьте колесо на землю рядом с задней частью автомобиля.

Убедитесь в том, что воздушный вентиль шины направлен вниз и назад.



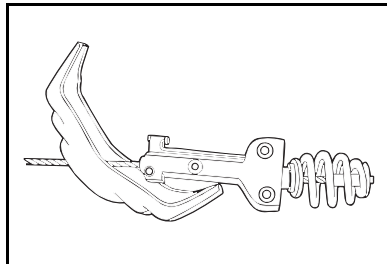

2. Снимите прижимную планку колеса, расположенную на конце троса, с направляющей.

- Нажмите и удерживайте защелку, и сдвиньте прижимную планку колеса вверх по направляющему стержню, чтобы снять фиксатор с направляющей.

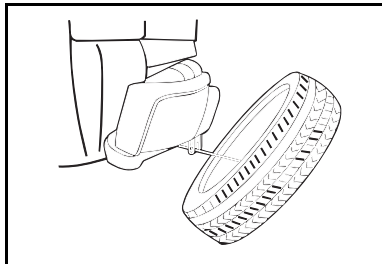

3. Когда прижимная планка будет снята с направляющей, проденьте направляющую через центральное отверстие в ступице колеса. Затем поверните прижимную планку и проденьте ее через центральное отверстие в ступице колеса.

Убедитесь в том, что прижимная планка надежно прижата к нижней стороне колеса.

## Устранение неисправностей в пути

---

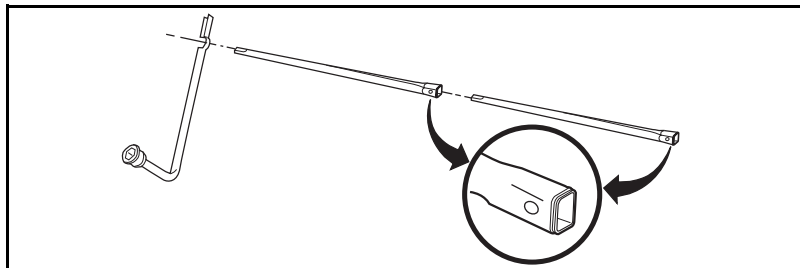

4. Соедините колесный ключ с двумя удлинителями рукоятки домкрата.

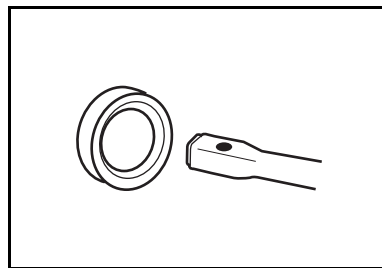

5. Вставьте конец удлинителя, предназначенный для соединения с подъемным механизмом (открытый конец), в отверстие в бампере. Соедините удлинитель с валом подъемного механизма.

6. Вращайте колесный ключ по часовой стрелке, чтобы поднять колесо с земли.

Убедитесь в том, что прижимная планка надежно прижата к нижней стороне колеса.

7. Продолжайте вращать колесный ключ до тех пор, пока шина не будет прижата к днищу автомобиля.

8. Когда снятое колесо будет поднято и прижато к днищу автомобиля, продолжайте вращать колесный ключ до тех пор, пока вы не услышите два щелчка, или пока вы не почувствуете, что ключ два раза провернулся. Механизм подрамного держателя запасного колеса сконструирован таким образом, что трос не может быть перетянут.

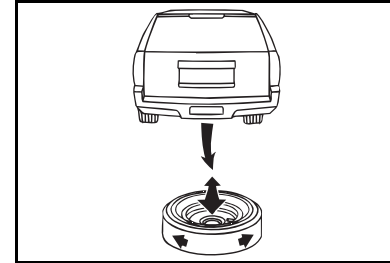

9. Для большей надежности подержайте колесо и убедитесь, что оно закреплено должным образом.

Если шина двигается, подтяните трос при помощи колесного ключа.

10. Установите на место замок.

11. Установите на место крышку, закрывающую доступ к отверстию.

## Устранение неисправностей в пути

### **⚠ ПРЕДОСТЕРЕЖЕНИЕ**

Хранение и перевозка в салоне автомобиля не закрепленного должным образом домкрата, запасного колеса или прочего оборудования может привести к травмам. При экстренном торможении, резком маневре или дорожно-транспортном происшествии инструменты могут поранить пассажиров. Поэтому храните все оборудование в специально предназначенном для него месте.

### **ВНИМАНИЕ**

Хранение легкосплавного колеса с поврежденной шиной под днищем автомобиля в течение длительного времени может привести к тому, что колесо потеряет свой товарный вид. Всегда устанавливайте колесо таким образом, чтобы его воздушный вентиль был обращен вниз. Как можно быстрее отремонтируйте шину и установите колесо на автомобиль.

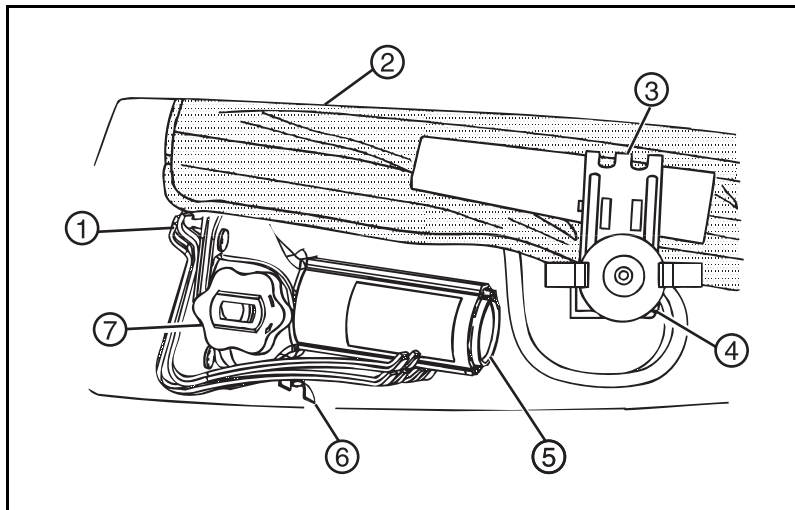

### **Хранение домкрата**

Необходимое оборудование для замены колеса хранится в багажном отделении за левой панелью отделки.

1. Противооткатные клинья
2. Сумка для инструмента
3. Прижимная планка

4. Барашковая гайка для фиксации сумки
5. Домкрат
6. Барашковая гайка фиксации противооткатных клиньев
7. Барашковая гайка домкрата

Уберите домкрат и прочее оборудование в отведенное для этого место.

1. Уложите инструменты в сумку.
  - Колесный ключ
  - Рукоятка домкрата
  - Удлинители рукоятки домкрата
2. Соедините противооткатные клинья с домкратом при помощи барашковой гайки.
3. Уложите противооткатные клинья и домкрат в отделение за левой панелью отделки в багажном отделении автомобиля.  
Убедитесь в том, что палец прижимной планки попал в отверстия, имеющиеся в основании домкрата.

4. Вращайте барашковую гайку по часовой стрелке, чтобы надежно зафиксировать домкрат.
5. При помощи прижимной планки закрепите сумку с инструментами на стержне в отделении для хранения.
6. Заверните барашковую гайку по часовой стрелке, чтобы зафиксировать сумку.
7. Установите на место поддон.

### **Страховочное крепление запасного колеса**

Страховочное крепление запасного колеса предназначено для предотвращения его внезапного падения с автомобиля.

Чтобы страховочное крепление работало должным образом, запасное колесо должно быть уложено воздушным вентилем вниз.

Для отпускания страховочного крепления выполните следующие действия:

#### **ПРЕДОСТЕРЕЖЕНИЕ**

Перед началом работ внимательно изучите все приведенные ниже инструкции. Пренебрежение данными инструкциями может привести к поломке подрамного держателя и получению ранений вами или другими людьми.

1. Посмотрите под днище автомобиля, чтобы проверить, виден ли трос.

## Устранение неисправностей в пути

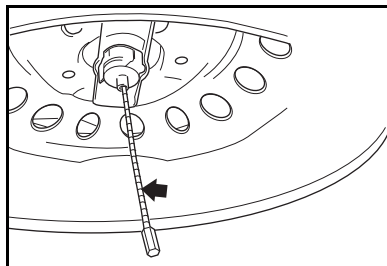

2. Если трос не виден, перейдите к шагу 4.

Если трос виден, натяните трос, поворачивая колесный ключ по часовой стрелке до щелчка или пока он дважды не провернется.

Механизм натяжения троса сконструирован таким образом, что его невозможно перетянуть.

Ослабьте трос, повернув колесный ключ против часовой стрелки на три или четыре оборота.

Затяните и отпустите трос по крайней мере два раза.

Если же запасное колесо опустилось на землю, то перейдите к шагу 12 данной процедуры.

Если колесо не опускается до земли, продолжите данную процедуру.

3. Вращайте колесный ключ против часовой стрелки до тех пор, пока трос не выйдет примерно на 15 см.

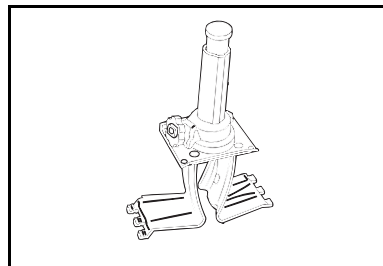

4. Установите противооткатные клинья на их меньшую сторону, таким образом, чтобы они были обращены друг к другу своими основными опорными плоскостями.

5. Установите домкрат на противооткатные клинья, раздвинув их таким образом, чтобы опорная платформа домкрата была надежно установлена на клинях.

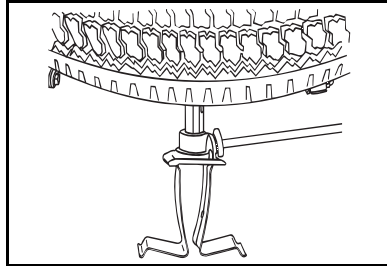

6. Присоедините рукоятку домкрата, удлинитель рукоятки и колесный ключ к домкрату.

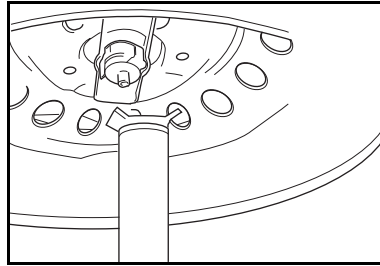

7. Установите домкрат (вместе с противооткатными клиньями) под автомобиль, спереди от заднего бампера. Отцентрируйте домкрат, чтобы его головка располагалась под центром запасного колеса.

8. Вращайте колесный ключ по часовой стрелке, чтобы поднять головку домкрата до касания стопорной втулки на конце троса крепления запасного колеса.

8. Продолжайте поднимать домкрат до тех пор, пока запасное колесо не перестанет подниматься и не упрется в днище автомобиля.

Страховочное крепление должно разблокироваться.

Теперь запасное колесо должно лежать на головке домкрата.

9. Опустите домкрат, вращая колесный ключ против часовой стрелки.

Продолжайте опускать домкрат до тех пор, пока запасное колесо не соскользнет с домкрата или не останется висеть на тросе.

### **⚠ ПРЕДОСТЕРЕЖЕНИЕ**

Если запасное колесо не полностью соскользнуло с домкрата, убедитесь, что никто не стоит за вами, справа или слева от вас перед тем, как вынимать домкрат из-под запасного колеса. Если кто-либо будет стоять слишком близко во время этой процедуры, он может быть поранен домкратом в случае его падения.

## Устранение неисправностей в пути

---

10. Отсоедините рукоятку от домкрата и осторожно выньте домкрат и осторожно выньте домкрат.
- Одной рукой упритесь в запасное колесо, а другой рукой с силой выдерните домкрат из-под запасного колеса.
11. Если запасное колесо висит на тросе:
- Вставьте рукоятку подъемного механизма, удлинитель и колесный ключ в отверстие вала подъемного механизма в бампере.
  - Вращайте колесный ключ против часовой стрелки, чтобы опустить запасное колесо. Вращайте колесный ключ до тех пор, пока вы не сможете вынуть запасное колесо из-под днища автомобиля.

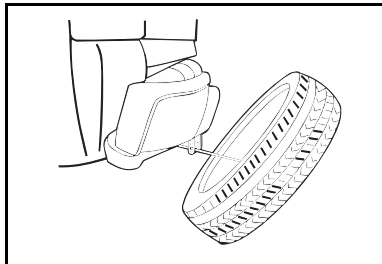

12. Когда колесо будет полностью опущено, наклоните колесо, чтобы получить доступ к прижимной планке.

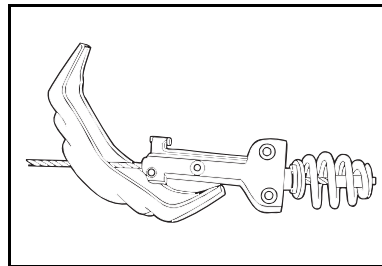

- Нажмите и удерживайте защелку, и сдвиньте прижимную планку колеса вверх по направляющему стержню, чтобы снять фиксатор с направляющей.



13. После снятия прижимной планки с направляющей поверните планку и выньте ее вместе с направляющей через отверстие в ступице колеса.
14. Если трос свешивается из-под днища автомобиля, поверните с помощью колесного ключа валик подъемного механизма в бампере по часовой стрелке, чтобы смотать трос.  
Как можно скорее проверьте механизм подрамного держателя запасного колеса. Запрещается устанавливать запасное или поврежденное колесо на подрамный держатель до тех пор, пока подъемник не будет отремонтирован или заменен.

### **Запасное колесо**

Новый автомобиль поставляется с правильно накачанным компактным запасным колесом, однако со временем давление воздуха в нем может снизиться.

Регулярно проверяйте давление воздуха в запасном колесе.

См. табличку с информацией о шинах для получения правильной информации о необходимом давлении воздуха в шинах.

Для определения места расположения таблички с информацией о шинах см. параграф «Загрузка автомобиля» в главе 3.

Поврежденную шину необходимо отремонтировать или заменить как можно скорее.

Разумеется, следует как можно раньше заменить запасное колесо стандартным колесом. Этим вы продлите срок службы запасного колеса, и оно всегда будет в хорошем состоянии на случай необходимости.

Не пытайтесь установить на ваш автомобиль колеса другого размера. Храните запасную шину и ее колесный диск вместе.

Запасное колесо не должно включаться в процедуру перестановки шин.

## Устранение неисправностей в пути

### ВНИМАНИЕ

Если ваш автомобиль имеет систему полного привода, и вам пришлось установить компактное запасное колесо, старайтесь максимально использовать режим привода только одной оси.

- Двигайтесь с пониженной скоростью.
- Учтите это при дальнейшем управлении автомобилем.

В противном случае автомобиль может быть поврежден, и ремонт не будет покрываться гарантией изготовителя.

### ЕСЛИ ВАШ АВТОМОБИЛЬ ЗАСТРЯЛ

При застревании автомобиля в песке, грязи, в снегу или на льду его можно освободить при помощи буксования колес.

Однако при этом следует избегать слишком интенсивного буксования колес.

### ПРЕДОСТЕРЕЖЕНИЕ

При буксовании колес на месте с высокой скоростью может лопнуть шина. При этом вы или другие люди можете получить серьезные травмы. Кроме того, возможен перегрев двигателя, трансмиссии или других узлов автомобиля, что может привести к возгоранию двигателя или другим поломкам.

Если ваш автомобиль застрял, старайтесь поддерживать скорость вращения буксующих колес на минимально возможном уровне. Скорость буксования колес не должна превышать 55 км/ч по спидометру.

### ВНИМАНИЕ

Буксование колес может вывести из строя некоторые компоненты автомобиля, включая шины.

Быстрые и резкие переключения селектора коробки передач на передний и задний ход при буксующих с высокой скоростью колесах опасны, так как могут привести к поломке трансмиссии.

Для получения информации о применении цепей противоскольжения на вашем автомобиле см. пункт «Цепи противоскольжения» в разделе «Шины», глава 4.

### **Раскачивание автомобиля вперед-назад при застревании**

Чтобы освободить ваш автомобиль, если он застрял:

1. Поверните рулевое колесо несколько раз влево и вправо для того, чтобы расширить колею вокруг передних колес.
2. Нажмите на кнопку отключения системы Stabilitrak.  
См. главу 1 для получения более подробной информации о включении и выключении системы Stabilitrak®.

3. Переключите раздаточную коробку автомобиля с полноприводной трансмиссией в режим полного привода с повышающей или понижающей ступенью.

См. раздел "Система полного привода" в главе 3 для получения более подробной информации.

4. Последовательно переключайте селектор коробки передач из положения **R** (Задний ход) в положение движения вперед и обратно, стараясь поддерживать скорость буксования колес на минимально возможном уровне.

Прежде чем переключать передачи, подождите, чтобы буксующие колеса перестали вращаться.

При переключениях селектора коробки передач отпускайте педаль акселератора и слегка нажимайте на нее после включения передачи переднего или заднего хода.

Раскачивающее движение может привести к освобождению вашего автомобиля.

Если несколько попыток не дали результата, возможно, вам требуется посторонняя помощь.

См. также параграф "Крюки для вытаскивания автомобиля".

## Устранение неисправностей в пути

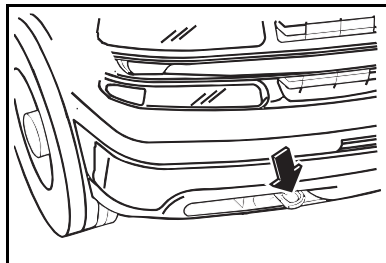

### **Крюки для вытаскивания автомобиля (дополнительное оборудование)**

Ваш автомобиль может быть оснащен передними крюками для вытаскивания.

Вы можете воспользоваться ими, чтобы вытащить ваш автомобиль, если он застрял в песке, грязи, снегу и т.д.

### **⚠ ПРЕДОСТЕРЕЖЕНИЕ**

При вытаскивании застрявшего автомобиля усилие должно быть приложено прямо вдоль оси автомобиля. Запрещено прилагать к крюкам усилия, направленные под углом к оси автомобиля.

### **ВНИМАНИЕ**

Также запрещено использовать эти крючья для буксировки вашего автомобиля. В противном случае вы можете повредить свой автомобиль. Устранение подобных повреждений не покрывается гарантией изготовителя.

## **СИСТЕМА СБОРА ДАННЫХ И РЕГИСТРАЦИИ СОБЫТИЙ**

Ваш автомобиль оборудован компьютерными модулями, которые следят за состоянием систем автомобиля и его характеристиками. Эти модули могут записывать и хранить информацию для последующего использования.

Записанная информация может использоваться для облегчения диагностики и устранения неисправностей. Кроме того, эти данные могут быть использованы для повышения уровня активной и пассивной безопасности.

Некоторые модули могут также записывать информацию о том, как вы эксплуатировали ваш автомобиль, например, данные о расходе топлива или о средней скорости движения.

Для получения этих данных из памяти необходимо специальное оборудование.

Корпорация GM будет получать доступ к этой информации только при наличии согласия владельца автомобиля, или в тех случаях, когда это требуется законом.

Система регистрации событий вашего автомобиля предназначена для записи данных, имеющих отношение к динамике движения автомобиля и к системам безопасности.

Во время столкновения ваш автомобиль может сохранить информацию о состоянии автомобиля, о том, каким образом вы управляли им, и о поведении различных систем безопасности.

В большинстве случаев информация записывается только в течение около 30 секунд.

Юридические агентства и иные организации могут иметь оборудование, при помощи которого они смогут получить доступ к этой информации, если им будет предоставлен доступ к автомобилю или системе регистрации данных.

Юридические агентства и другие компании могут использовать данные, сохраненные вашим автомобилем, вместе с другой информацией, при расследовании обстоятельств дорожно-транспортного происшествия.

Если автомобиль оборудован навигационной системой, то может быть записана и сохранена следующая дополнительная информация:

- Адреса
- Пункты назначения
- Номера телефонов
- Иная информация о поездках

Для получения инструкций по удалению записанной информации обратитесь к отдельному Руководству по эксплуатации навигационной системы.

Некоторые автомобили используют радиочастотные сигналы для работы таких функций, как монитор давления воздуха в шинах и система дистанционного управления замками дверей. Эти системы не записывают и не используют персональную информацию и не связаны с какими-либо иными системами, содержащими информацию подобного типа.