

РУКОВОДСТВО ПО ЭКСПЛУАТАЦИИ



CITROËN C-ZERO



MyCITROËN

Руководство по эксплуатации на сайте

Руководство по эксплуатации своего автомобиля Вы можете найти на сайте CITROËN в рубрике "MyCitroën".

В "личном кабинете" Вы найдете информацию о своем автомобиле и его обслуживании, адрес для связи с фирмой и настройки страницы под свои интересы.

Изучая руководство по эксплуатации в режиме онлайн, Вы также можете просмотреть последние информационные выпуски, разнесенные по страницам соответствующих моделей и определяемые по этой пиктограмме:



Если в Вашей стране на странице фирмы нет доступа к рубрике "MyCitroën", свое руководство по эксплуатации Вы можете найти в интернете на сайте

<http://service.citroen.com>.

Выберите:





- > интерактивную ссылку "Частные лица",
 - > язык,
 - > тип кузова,
 - > дату издания, соответствующую дате первой регистрации автомобиля.
- На сайте откроется ваше руководство по эксплуатации в том же издании.

Обратите внимание!

На ваш автомобиль установлена часть оборудования, представленного в данном руководстве - в зависимости от уровня комплектации, версии и характеристик автомобиля, а также от страны, в которую он поставляется.

Установка на автомобиль любого электрооборудования или дополнительного электроприбора, не имеющего артикула в Каталоге сертифицированной продукции компании CITROËN может вывести из строя Вашу бортовую электронную систему. Примите во внимание эту особенность и обратитесь к нашему официальному дилеру, чтобы ознакомиться со всей номенклатурой изделий и дополнительного оборудования из Каталога сертифицированной продукции CITROËN.

Экспликация

-  обратите внимание
-  дополнительная информация
-  защита окружающей среды
-  см. указанную страницу

CITROËN представляет

на всех континентах широкую гамму версий, сочетающую передовые технологии, а также новый, современный и креативный подход в создании автомобиля.

Благодарим вас за покупку и поздравляем с правильным выбором.

За рулем вашего нового автомобиля

знание каждого устройства,

каждого органа управления и регулировки поможет вам сделать

ваши поездки

и путешествия более комфортными и приятными.

Желаем Вам счастливого пути!

<hr/>		<hr/>		<hr/>	
Краткое знакомство с автомобилем	■	Открывающиеся элементы кузова	2	Вождение автомобиля	4
<hr/>		Ключ с дистанционным управлением	31	Пуск - останов автомобиля	53
<hr/>		Стеклоподъемники	34	Ручной стояночный тормоз	54
<hr/>		Двери	35	Селектор режимов движения	55
<hr/>		Дверца багажника	36	<hr/>	
<hr/>		Люки для зарядки	37	<hr/>	
<hr/>		<hr/>		<hr/>	
Контрольные приборы, индикаторы и сигнализаторы	1	<hr/>		<hr/>	
Комбинация приборов	18	<hr/>		<hr/>	
Контрольные лампы	19	<hr/>		<hr/>	
Индикатор уровня заряженности главной аккумуляторной батареи	26	<hr/>		<hr/>	
Индикатор расхода / генератора электроэнергии	27	<hr/>		<hr/>	
Счетчик пробега	28	<hr/>		<hr/>	
Счетчик пробега за поездку	28	<hr/>		<hr/>	
Регулятор подсветки панели приборов	29	<hr/>		<hr/>	
Указатель пробега до планового технического обслуживания	29	Комфорт	3	Обеспечение обзора	5
Индикатор запаса хода	30	Передние сиденья	38	Переключатель световых приборов	57
<hr/>		Задние сиденья	40	Автоматическое включение световых приборов	59
<hr/>		Зеркала заднего вида	42	Регулировка фар	59
<hr/>		Оборудование салона	44	Переключатель режимов стеклоочистителя	60
<hr/>		Вентиляция	47	Плафон	61
<hr/>		Отопление	49	<hr/>	
<hr/>		Кондиционер воздуха	49	<hr/>	
<hr/>		Обдув и обогрев заднего стекла	52	<hr/>	

Безопасность детей	6	Практическая информация	8	Технические характеристики	10
Детские кресла	62	Зарядка главной аккумуляторной батареи	82	Силовой агрегат и главная АКБ	122
Детские кресла с креплениями ISOFIX	67	АКБ дополнительных и вспомогательных бортовых систем	88	Массы	123
"Детская" блокировка замков	70	Комплект принадлежностей для временного устранения прокола шины	92	Габаритные размеры	124
		Замена колеса	96	Идентификационные данные	125
		Замена лампы	99		
		Замена электрического предохранителя	107		
		Замена щетки стеклоочистителя	112		
		Буксировка автомобиля	112		
		Меры безопасности при мойке автомобиля	113		
		Дополнительное оборудование	113		
Безопасность	7	Текущие проверки	9	Аудиосистема и телематика	
Указатели поворотов	71	Капот	116	Экстренная или техническая помощь Автомобиля	127
Аварийная световая сигнализация	71	Передний отсек кузова	117		129
Звуковой сигнал	71	Задний отсек	118		
Вызов технической или неотложной помощи	72	Проверка уровней	119		
Системы оптимизации торможения	72	Контрольные проверки	121		
Системы управления динамикой автомобиля в поворотах	74				
Ремни безопасности	75				
Подушки безопасности	78				
				Визуальный поиск	■
				Алфавитный указатель	■

Внешнее оборудование автомобиля

Люк для быстрой зарядки

Наличие люка зависит от комплектации автомобиля, он используется для зарядки аккумулятора на терминале быстрой зарядки.

▶ 86

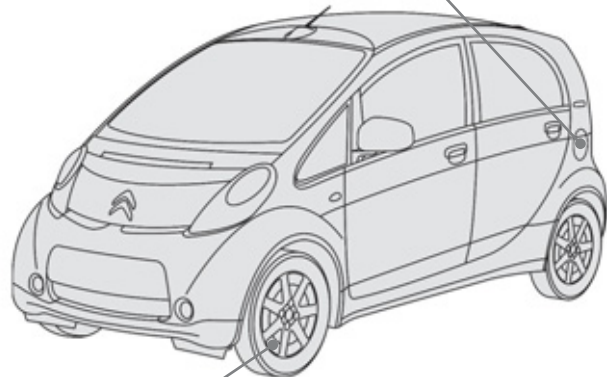

Системы ASR и ESP

Эти системы работают совместно, обеспечивая курсовую устойчивость автомобиля в пределах законов физики.

▶ 74

Люк для обычной зарядки

Этот люк используется для зарядки автомобиля от домашней электрической сети.

▶ 82

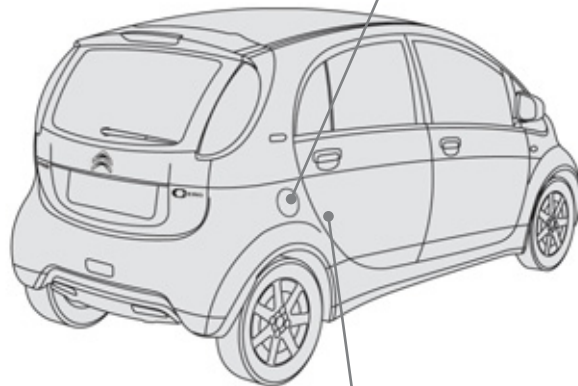

Комплект принадлежностей для временного устранения прокола шин

В комплект входят компрессор и флакон с герметиком для временного устранения прокола в шине.

▶ 92

Замки

Ключ-пульт

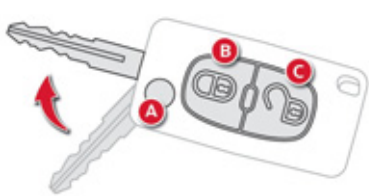

- A.** Открытие / Складывание ключа.
- B.** Запирание автомобиля.
- C.** Отпирание замков автомобиля.

▶ 31

Стеклоподъемники

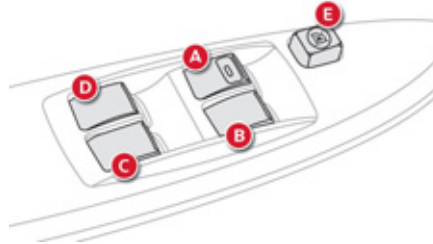

- A.** Стеклоподъемник двери водителя.
- B.** Стеклоподъемник двери пассажира.
- C.** Стеклоподъемник задней правой двери.
- D.** Стеклоподъемник задней левой двери.
- E.** Блокировка выключателей стеклоподъемников двери пассажира и задних дверей.

▶ 34

Капот

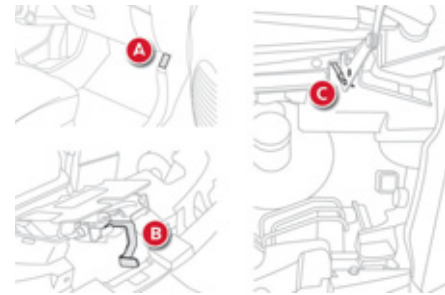

- A.** Привод замка капота в салоне.
- B.** Замок капота.
- C.** Упор капота.

▶ 116

Оборудование и обустройство салона

Привод замков люков для зарядки

Отпирание люка для обычной зарядки.

Отпирание люка для быстрой зарядки (наличие в зависимости от комплектации автомобиля).

▶ 37

Аудиосистема

На автомобиле установлено современное и высокотехнологичное оборудование: совместимая с форматом MP3 автомагнитола, USB-ридер, гарнитура Bluetooth и т.д.

▶ 129

Селектор режимов движения

Четырехпозиционный селектор: P, R, N и D.

▶ 55

Кондиционер воздуха

Настроив комфортный микроклимат при помощи системы кондиционирования, можно затем поддерживать его с учетом климатических условий за бортом автомобиля.

▶ 49

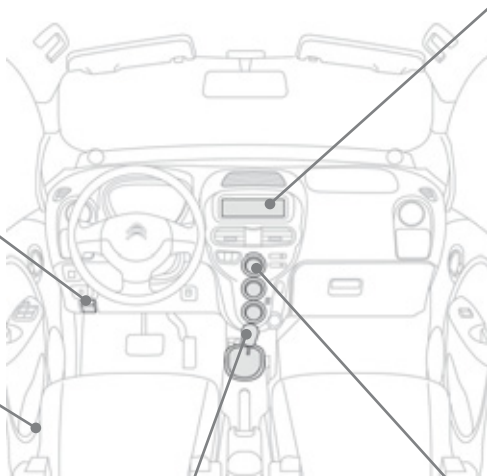

Оборудование места водителя

1. Переключатели световых приборов и указателей поворотов.
2. Панель приборов.
3. Место расположения подушки безопасности водителя.
Звуковой сигнал.
4. Разъем USB.
5. Привод крышки люка быстрой зарядки (с левой стороны автомобиля).
6. Выключатели и блокировка передних и задних стеклоподъемников.
7. Блок предохранителей.
8. Привод крышки люка обычной зарядки (с правой стороны автомобиля).
9. Регулятор угла наклона фар.
Выключатель систем ASR/ESP.
10. Панель управления настройками наружных зеркал.
11. Подстаканник.
12. Боковые дефлекторы.
13. Дефлектор обдува стекла.

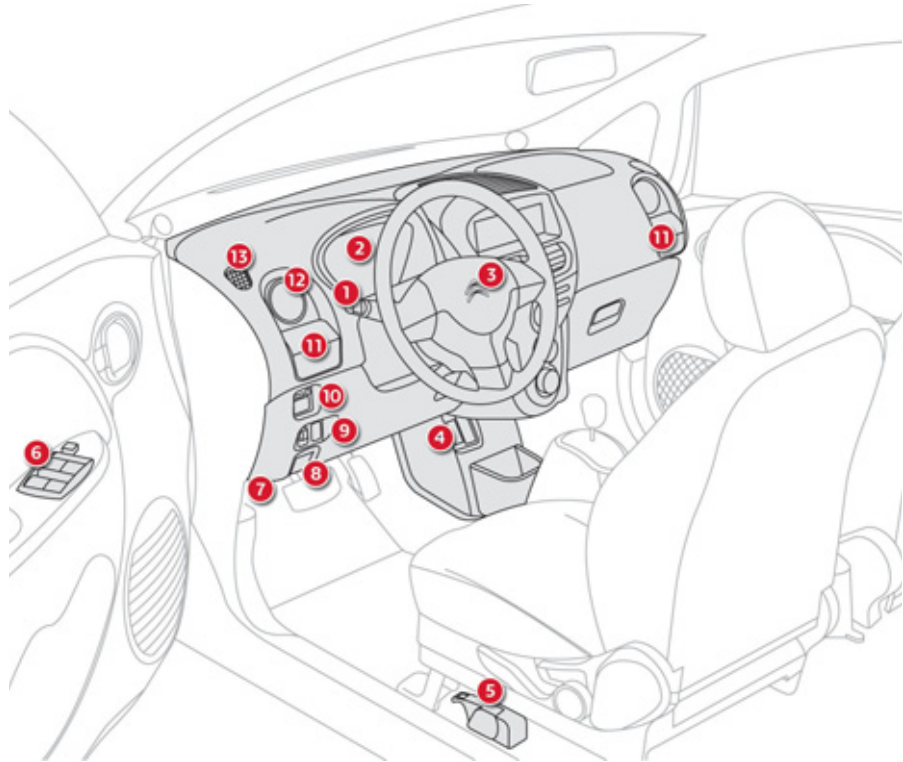

Оборудование места водителя

1. Замок включения стартера с иммобилайзером.
2. Выключатель стеклоочистителя.
3. Дефлекторы обдува ветрового стекла.
4. Перчаточный ящик.
Выключатель подушки безопасности пассажира.
5. Рукоятка для отпирания замка капота.
6. Стояночный тормоз.
7. Селектор режимов движения.
8. Розетка 12 В.
9. Панель управления системой отопления / системой кондиционирования воздуха.
10. Вызов неотложной или технической помощи.
11. Кнопка охранной сигнализации и центрального замка.
12. Центральные вентиляционные решетки.
13. Автомагнитола.

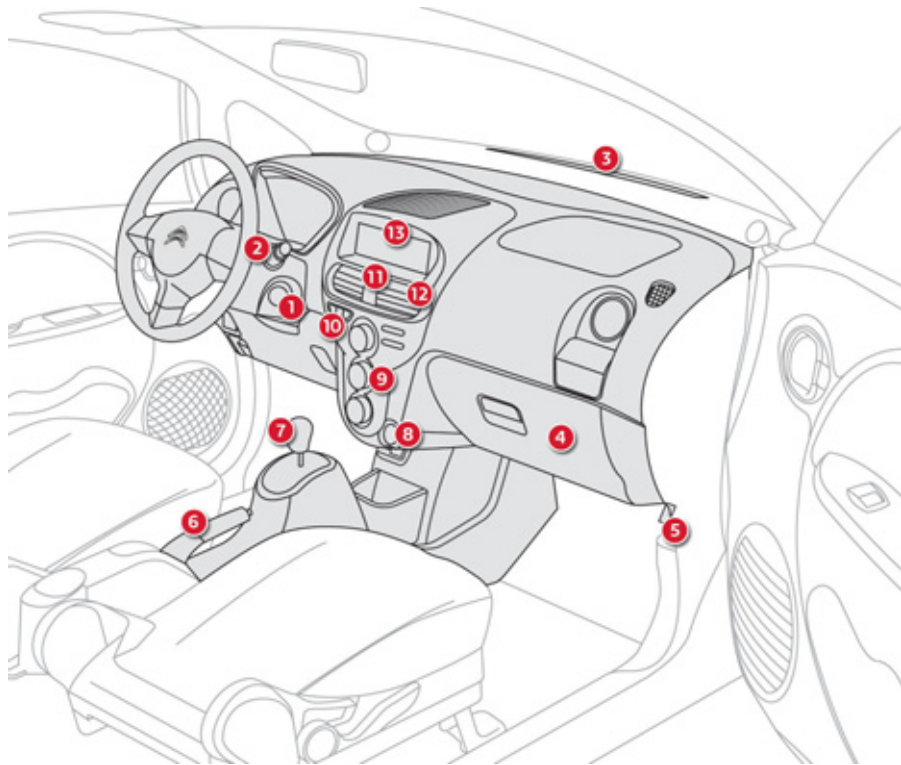

Подготовка к комфортному вождению

Передние сиденья

1. Настройка подголовника по высоте.
2. Настройка наклона спинки.
3. Настройка подушки сиденья водителя по высоте.
4. Продольная регулировка сиденья.

▶ 38



Подготовка к комфортному вождению

Настройка наружных зеркал заднего вида

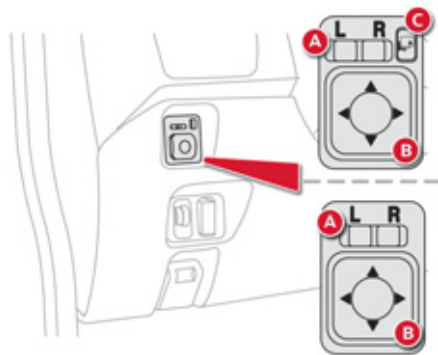

- A. Выбор зеркала.
- B. Настройка положения зеркала.
- C. Складывание / Раскрытие.

▶ 42

Внутрисалонное зеркало заднего вида

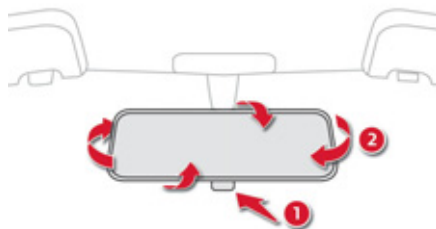

Модель с ручным выбором режима "День"/"Ночь"

1. Установка зеркала в положение "день".
2. Настройка положения зеркала.

▶ 43

Ремни безопасности

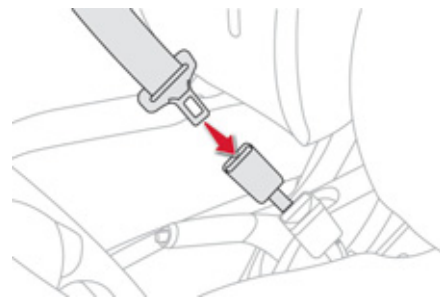

1. Надевание и натягивание ремня.
2. Пристегивание ремня.
3. Проверка пристегивания (потянуть за ремень).

▶ 75

Системы обеспечения обзорности

Световые приборы

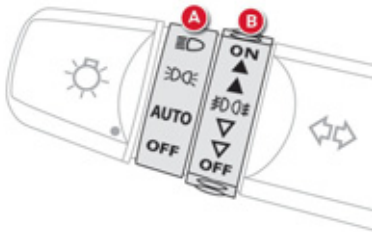

Кольцевой выключатель А

- Включены фары ближнего или дальнего света.
- Стояночные огни.
- AUTO** Автоматическое включение световых приборов.
- OFF** Фары и фонари погашены.

Кольцевой выключатель В

- Включены передние и задние противотуманные фары и фонари.

▶ 57

Стеклоочиститель

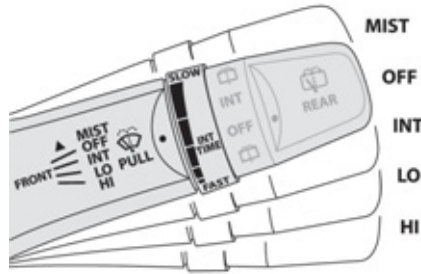

Очиститель ветрового стекла

- MIST** Включение на один цикл.
- OFF** Выключено.
- INT** Прерывистый режим (частота взмахов регулируется вручную).
- LO** Медленная скорость.
- HI** Быстрая скорость.

▶ 60

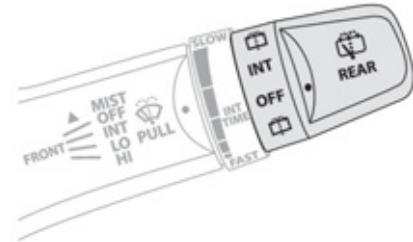

Очиститель заднего стекла

- OFF** Выключено.
- INT** Прерывистый режим.
- Работа со стеклоомывателем.

▶ 60

Обеспечение комфортного микроклимата

Отопление и вентиляция салона

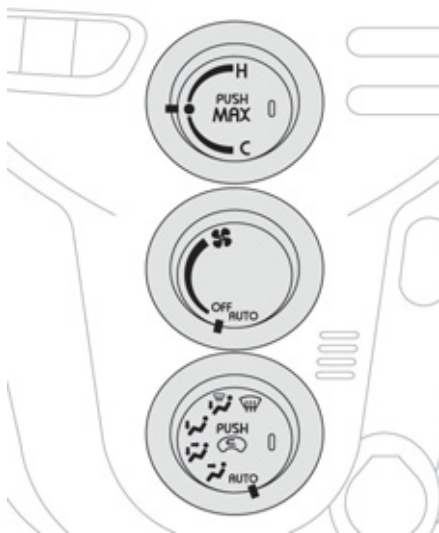

Кондиционер воздуха

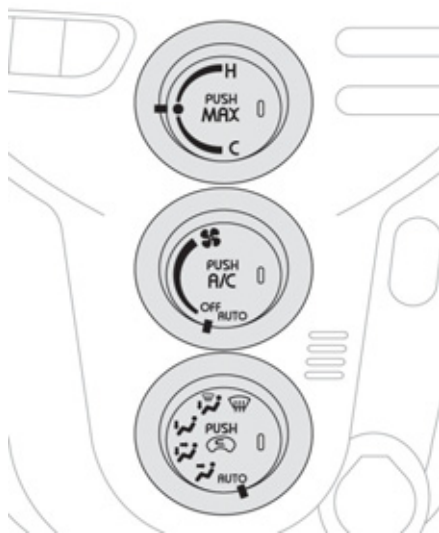

Регулятор температуры.



Регулятор подачи воздуха.



Регулятор потоков воздуха.



Подача наружного воздуха/Рециркуляция воздуха.



Кнопка "MAX".



Выключатель кондиционера воздуха.

Система обеспечения безопасности пассажиров

Подушка безопасности переднего пассажира

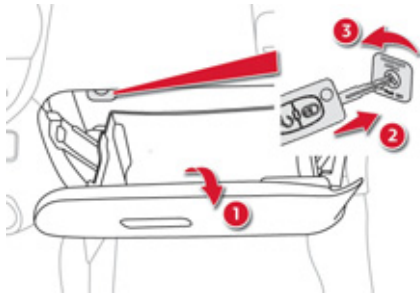

1. Откройте перчаточный ящик.
2. Вставьте ключ.
3. Поверните его в положение:
 - "ON" (активировать систему), если на переднем сиденье везете пассажира или ребенка в кресле "лицом вперед",
 - "OFF" (отключить систему), если перевозите ребенка в кресле "спинкой вперед".

▶ 79

Безопасная перевозка детей

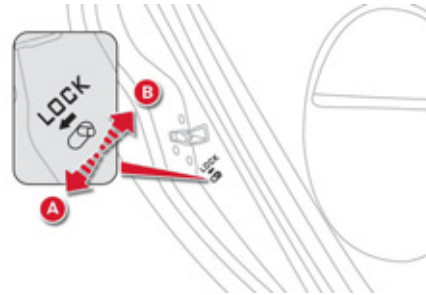

- A. Блокировка замка.
- B. Снятие блокировки.

▶ 70

Крепления ISOFIX



Две замочные скобы **A**, расположенные между спинкой и подушкой штатного сиденья автомобиля, служат для жесткого крепления на них детского кресла ISOFIX. Проушина **B** служит для крепления верхней лямки, называемой **TOP TETHER**.

▶ 67

Бортовые системы контроля

Контрольные лампы



1. При включении зажигания загораются сигнализаторы оранжевого и красного цветов.
2. При запуске двигателя эти сигнализаторы гаснут.

Если какие-либо из них продолжают гореть, читайте информацию на соответствующей странице.

▶ 19

Индикатор расхода / выработки электроэнергии

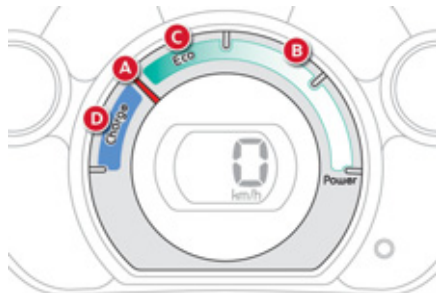

- A. "Нейтральное положение".
- B. Расход электроэнергии.
- C. Зона "Eco".
- D. Зона "Charge".

▶ 27

Сигнализаторы снижения запаса энергии



В системе предусмотрено четыре уровня последовательных предупреждений о снижении запаса энергии в главной аккумуляторной батарее:

- 2 ярких штриха и мигание датчика заряда главной АКБ на панели приборов:
начат расход резервного запаса электроэнергии.
- Мигает последний штрих датчика заряда главной АКБ.
- Гаснет последний штрих:
индикатор запаса хода гаснет, отопление и кондиционер не работают.
- На панели приборов загорается этот сигнализатор:
Запас энергии для привода электродвигателя постепенно снижается.



▶ 26

Системы обеспечения комфортного вождения

Селектор режима движения



P. Parking ("Стоянка").

При переключении селектора из этого положения нужно держать ногу на тормозе.

R. Reverse ("Задний ход").

N. Neutral ("Нейтраль").

D. Drive ("Движение вперед").

▶ 55

Пуск двигателя

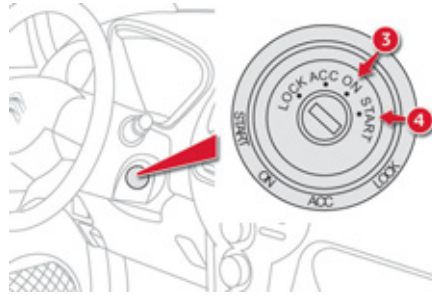

- Убедитесь в том, что селектор стоит на **P**.
- Вставьте ключ в выключатель.
- Поверните ключ в положение **4 (START)**.
- Задержите его на несколько секунд, вплоть до загорания контрольной лампы **"READY"** и звука зуммера.
- Отпустите ключ.
Выключатель сам возвращается в положение **3 (ON)**.

▶ 53

Выключение двигателя



- Остановите автомобиль.
- Держите ногу на педали тормоза.
- Переведите селектор на **P**.
- Затяните стояночный тормоз.
- Поверните ключ против часовой стрелки в положение **LOCK**.

▶ 53

Заправка автомобиля электроэнергией

Обычная заправка

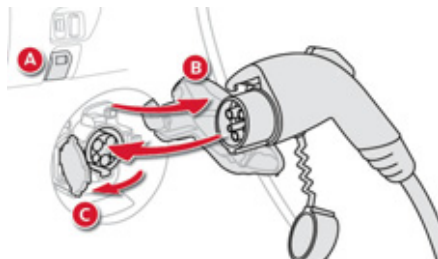

Обычная заправка автомобиля осуществляется от домашней электрической сети.

- A.** Привод замка люка в салоне.
- B.** Внешний люк для заправки (с правой стороны автомобиля).
- C.** Крышка бортовой розетки.

! Перед тем как поставить автомобиль на заправку, убедитесь, что зарядный терминал, к которому Вы подключитесь, отвечает стандартам* и рассчитан на ток, указанный на заправочном проводе. **В любом случае рекомендуется сначала показать свой заправочный узел специалисту, а затем регулярно проводить его проверку.**

* (Например, во Франции действует стандарт NF C 15-100).

Быстрая заправка**

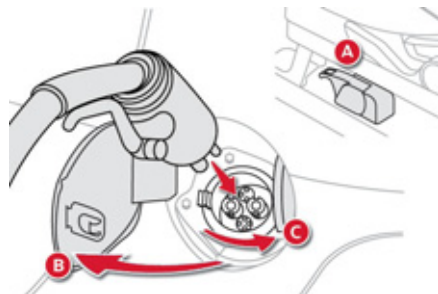

Быстрая заправка автомобиля осуществляется на соответствующем терминале быстрой зарядки.

- A.** Привод замка люка в салоне.
- B.** Внешний люк для заправки (с левой стороны автомобиля).
- C.** Крышка бортовой розетки. Соединительный провод расположен на заправочном терминале.

! Убедитесь в совместимости заправочного терминала и его провода с Вашим автомобилем.

** В зависимости от комплектации автомобиля.

! Пользуйтесь заправочным проводом только оригинального производства CITROËN.

!  Не применяйте удлинителей, розеточных колодок, адаптеров или устройств с программированием.

i Чтобы продлить срок службы главной аккумуляторной батареи, давайте ей полную зарядку раз в две недели. Чтобы зарядка была полной, соблюдайте процедуру **нормальной заправки** (от бытовой электросети), которая должна осуществляться без перерывов, вплоть до автоматической остановки (контрольная лампа зарядки на панели приборов должна погаснуть).

Экономичное и экологичное вождение

Практические советы на каждый день, как увеличить запас хода автомобиля, экономя на заряде батареи.

Придерживайтесь спокойного и плавного стиля вождения

Расход электроэнергии на Вашем автомобиле в большой степени зависит от характеристик Вашего пути, от Вашего стиля вождения и Вашей скорости движения. В любых ситуациях старайтесь придерживаться спокойного и плавного стиля вождения.

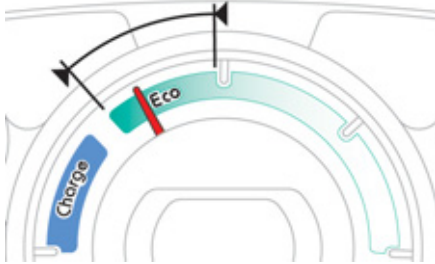

Старайтесь оставаться в зоне "Eco" указателя расхода / генератора энергии: плавно, без рывков, нажимайте на педаль акселератора, водите автомобиль, по возможности, на ровных и умеренных скоростях.

Извлекайте энергию из своего движения

Упреждающий стиль вождения позволит Вам получать дополнительный приток энергии и увеличивать свой запас хода.



Используйте зону зарядки "Charge" на индикаторе расхода / выработки электроэнергии при каждой возможности: старайтесь заранее предвидеть участки замедления и, если условия движения позволяют, замедляйтесь не нажатием на педаль тормоза, а отпуская педаль акселератора.

Контролируйте расход электрической энергии на борту

Система отопления и кондиционер воздуха работают на энергии главной аккумуляторной батареи.

Неумеренное пользование ими существенно снижает Ваш запас хода. Выключайте их, как только будет достигнут желаемый уровень микроклимата и проверяйте их настройки перед каждой поездкой. Следите также за умеренным использованием системой обогрева стекол и подогрева сиденья.

Ограничьте причины перерасхода энергии

Как и в случае с любым иным автомобилем, ограничивайте вес перевозимых грузов и уменьшайте аэродинамическое сопротивление (оно повышается при движении с открытыми окнами на скорости выше 50 км/ч, наличии багажных дуг на крыше, перевозке на крыше кофра и т.д.).

Соблюдайте требования и регламент технического обслуживания

Систематически проверяйте давление воздуха в шинах и соблюдайте график технического обслуживания, рекомендованный CITROËN.

Комбинация приборов

Это часть панели управления, на которой находятся контрольные приборы, информирующие о работе систем автомобиля.

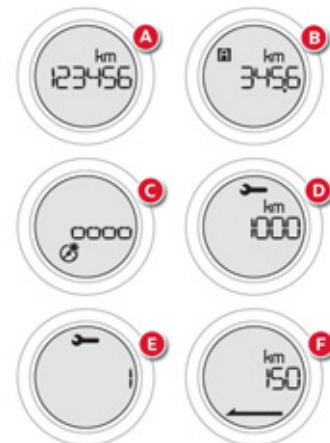
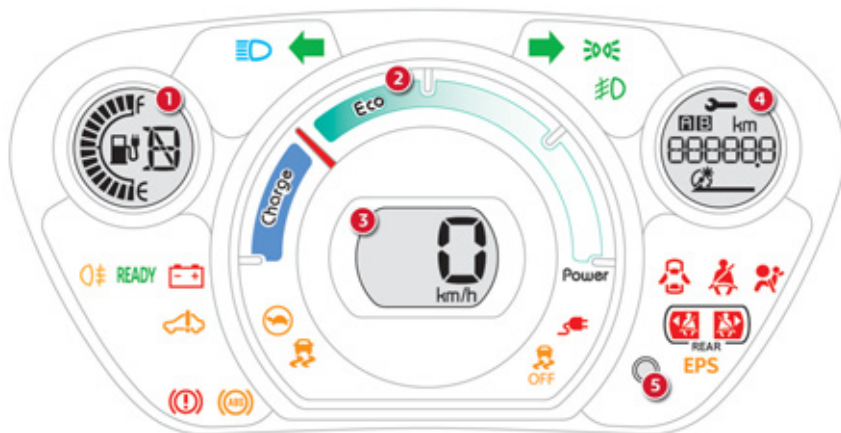

Контрольные приборы

1. Индикатор уровня заряженности главной аккумуляторной батареи. Индикатор положения селектора режимов движения.
2. Индикатор расхода / выработки электроэнергии
3. Спидометр.
4. Дисплей.
5. Кнопка управления функциями дисплея. Обеспечивает последовательный вывод перечня функций на экран. Служит для обнуления отдельных приборов (счетчика пробега за поездку, указателя планового ТО).
Используется для регулирования яркости подсветки панели приборов.
Дополнительную информацию см. в соответствующем разделе.

Дисплей

- A. Счетчик пробега.
- B. Счетчик пробега за поездку (Участок пробега A или B).
- C. Регулятор яркости подсветки панели приборов.
- D. Указатель планового ТО по остатку пробега.
- E. Указатель планового ТО по остатку времени.
- F. Индикатор запаса хода.

Контрольные лампы

Контрольные лампы подают визуально воспринимаемые сигналы, предназначенные для информирования водителя о работе систем (индикаторы включенного или выключенного состояния) или о появлении неисправности (уведомляющие сигнализаторы).

При включении зажигания

Уведомляющие сигнализаторы загораются на несколько секунд при включении зажигания на автомобиле.

Несколько секунд спустя они должны погаснуть.

Если какой-либо сигнализатор продолжает гореть, прочтите информацию в соответствующем разделе Руководства.

Сопутствующие уведомления

Некоторые сигнализаторы могут загораться в сопровождении звукового сигнала.

Сигнализатор может гореть либо не мигая, либо в мигающем режиме.





Некоторые сигнализаторы могут работать в обоих режимах. Лишь сопоставив режим сигнализатора с поведением автомобиля, можно судить, исправны его системы или речь действительно идет о появлении неисправности.

Контрольные лампы активного состояния систем



Загорание нижеуказанных контрольных ламп на панели приборов свидетельствует о том, что соответствующая система включена.

Сигнализатор	Состояние	Причина	Что делать / Примечания
 Указатель левого поворота	Мигает с зуммером.	Выключатель света переведен в нижнее положение.	
 Указатель правого поворота	Мигает с зуммером.	Выключатель света переведен в верхнее положение.	
 Фонари аварийной сигнализации	Мигает с зуммером.	Выключатель аварийной сигнализации на панели приборов включен.	Левые и правые указатели поворотов и их контрольные лампы мигают одновременно.
 Стояночные огни и/или фары ближнего света	Горит постоянно.	Стояночные огни и/или фары ближнего света включены.	
 Фары дальнего света	Горит постоянно.	Водитель переместил выключатель света на себя.	Переместите выключатель света от себя, чтобы перейти на ближний свет.
 Противотуманные фары	Горит постоянно.	Противотуманные фары включены.	Для выключения противотуманных фар поверните выключатель на два импульса назад.
 Задний противотуманный фонарь	Горит постоянно.	Задний противотуманный фонарь включен.	Для выключения противотуманного фонаря поверните выключатель назад.

Сигнализатор		Состояние	Причина	Что делать / Примечания
	Ready ("готов")	Горит постоянно, при этом звучит зуммер.	Автомобиль готов к движению, можно нажимать на акселератор.	В течение времени, отведенного на загорание контрольной лампы, активируется бортовая электрическая сеть автомобиля.
	Электрический стояночный тормоз	Горит постоянно.	Стояночный тормоз затянут или недостаточно отпущен.	Отпустите стояночный тормоз - при этом сигнализатор погаснет; удерживайте ногу на педали тормоза. Соблюдайте меры безопасности. Дополнительную информацию о стояночном тормозе см. в гл. "Вождение".
	Зарядка главной батареи (в обычном или быстром режиме)	Горит постоянно.	Главная батарея находится в режиме зарядки.	По окончании зарядки контрольная лампа гаснет.
		Мигает.	Провод зарядного терминала подключен к автомобилю, но главная батарея не заряжается.	Проверьте надежность подключения зарядного провода.

Контрольные лампы отключенного состояния

Загорание одного из указанных сигнализаторов свидетельствует о том, что Вы сами отключили соответствующую систему. Оно может сопровождаться звуковым сигналом.



Сигнализатор		Состояние	Причина	Что делать / Примечания
	Подушка безопасности пассажира	Горит постоянно на центральной консоли.	Выключатель, расположенный в перчаточном ящике, находится в положении OFF . Передняя подушка безопасности пассажира отключена.	Переведите выключатель в положение ON , чтобы активировать переднюю подушку безопасности пассажира. В этом случае не устанавливайте детское кресло в положение "спинкой к дороге". Проверьте положение выключателя, перед тем как начать движение.
	ESP/ASR	Горит постоянно.	Кнопка выключения систем ESP/ASR, расположенная под панелью приборов со стороны водителя, нажата. Системы ESP/ASR отключены. ESP: система динамической стабилизации. ASR: противобуксовочная система.	Нажмите на кнопку, чтобы активировать систему ESP/ASR. Система ESP/ASR автоматически активируется в начале движения автомобиля.





Предостерегающие индикаторы и сигнализаторы







Загорание одного из таких сигнализаторов при работающем двигателе или на движущемся автомобиле свидетельствует о сбое в работе соответствующей системы, требующем вмешательства водителя.

Причину загорания сигнализатора следует определить средствами диагностики.

Обратитесь в сервисную сеть CITROËN или в специализированный техцентр.

Сигнализатор		Состояние	Причина	Что делать / Примечания
	Тормозная система	Горит постоянно.	Значительное падение уровня тормозной жидкости в системе. или Неисправен усилитель тормозной системы.	Срочно остановитесь, соблюдая меры безопасности на дороге. Пополните уровень жидкостью с артикулом CITROËN. Если проблема не устранилась, проверьте систему в сервисной сети CITROËN или в специализированном техцентре.
+		Горит постоянно, вместе с символом ABS.	Неисправен электронный регулятор тормозных сил REF.	Срочно остановитесь, соблюдая меры безопасности на дороге. Проверьте систему в сервисной сети CITROËN или в специализированном техцентре.
		Антиблокировочная система ABS	Горит постоянно.	Неисправна антиблокировочная тормозная система.

Сигнализатор		Состояние	Причина	Что делать / Примечания
	Система динамической стабилизации и противобуксовочная система (ESP/ASR)	Мигает.	Активирование систем ESP/ASR.	Системы оптимизируют тяговитость и улучшают курсовую устойчивость автомобиля. Ведите автомобиль с учетом сложившейся ситуации и сбавьте скорость.
		Горит постоянно.	Система ESP/ASR неисправна.	Обратитесь в сервисную сеть CITROËN или в специализированный техцентр.
+ 				
EPS	Электроусилитель рулевого управления	Горит постоянно.	Электроусилитель рулевого управления неисправен.	Осторожно ведите автомобиль, сбавьте скорость до умеренной. Обратитесь в сервисную сеть CITROËN или в специализированный техцентр.
	Заряд АКБ дополнительных и вспомогательных бортовых систем	Горит постоянно.	Неисправен контур зарядки батареи дополнительных и вспомогательных бортовых систем (загрязнены или ослаблены клеммы, неисправен зарядный преобразователь...).	Сигнализатор должен погаснуть при запуске двигателя. Если он не гаснет, обратитесь в сервисную сеть CITROËN или в специализированный техцентр.
	Дверь (-и) не закрыта (-ы)	Горит постоянно, одновременно звучит зуммер.	Дверь или багажное отделение не закрыты.	Закройте дверь (-и).

Сигнализатор	Состояние	Причина	Что делать / Примечания
 Передний ремень безопасности не пристегнут / отстегнут	Горит постоянно, затем мигает, при этом звучит зуммер.	Водитель и/или передний пассажир не пристегнул или отстегнул свой ремень безопасности.	Потяните за ремень и вставьте его скобу в замок.
 Задний правый ремень безопасности не пристегнут	Горит постоянно.	Пассажир на заднем правом сиденье отстегнул свой ремень безопасности.	Вытяните лямку и вставьте язычок в замок ремня безопасности.
 Задний левый ремень безопасности не пристегнут	Горит постоянно.	Пассажир на заднем левом сиденье отстегнул свой ремень безопасности.	
 Подушки безопасности	Горит временно.	При включении зажигания этот сигнализатор загорается на несколько секунд и затем гаснет.	Если он не гаснет, обратитесь в сервисную сеть CITROËN или в специализированный техцентр.
	Горит постоянно.	Неисправна система либо подушек безопасности, либо преднатяжителей ремней безопасности.	Обратитесь в сервисную сеть CITROËN или в специализированный техцентр.
 Система защиты главной аккумуляторной батареи	Горит постоянно.	Недостаточна степень заряженности главной батареи или недостаточна температура главной батареи...	Имеется возможность ограничить использование мощности двигателя. Срочно зарядите главную аккумуляторную батарею. Если сигнализатор не погас, обратитесь в сервисную сеть CITROËN или в специализированный техцентр.
 Система самодиагностики главного электрического контура	Горит постоянно.	Неисправен главный электрический контур.	Срочно остановитесь. Обратитесь в сервисную сеть CITROËN или в специализированный техцентр.

Индикатор уровня заряженности главной аккумуляторной батареи

Индикация



Уровень заряженности главной аккумуляторной батареи постоянно индицируется на панели приборов.

Сигнализаторы снижения запаса энергии

В системе предусмотрено четыре уровня последовательных предупреждений о снижении запаса энергии в главной аккумуляторной батарее:

- 2 ярких штриха и мигание датчика заряда главной АКБ на панели приборов: начат расход резервного запаса электроэнергии.
- Мигает последний штрих датчика заряда главной АКБ.
- Гаснет последний штрих: индикатор запаса хода гаснет, отопление и кондиционер не работают.



- На панели приборов загорается этот сигнализатор: запас энергии для привода электродвигателя постепенно снижается.

Индикатор расхода / генератора электроэнергии

Система, информирующая водителя о количестве потребленной и выработанной электроэнергии в цепи главной аккумуляторной батареи.

"Нейтральное" положение индикатора



При включении "зажигания" автомобиль не потребляет и не производит электрической энергии системой электропривода: стрелка индикатора находится в "нейтральном" положении (при условии, что выключены системы отопления и кондиционирования).

Потребление электроэнергии

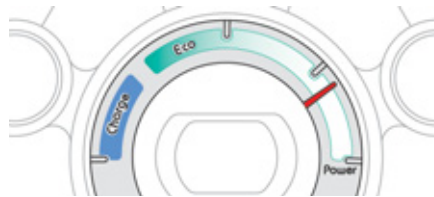

По мере роста потребления электроэнергии стрелка индикатора пропорционально перемещается вправо.

Зона экономии "Eco"

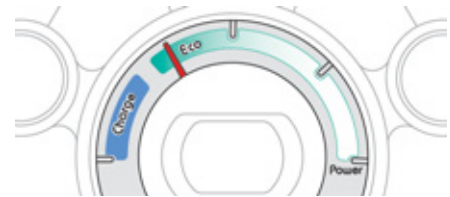

Стрелка располагается в этой зоне, когда автомобиль эксплуатируется в режиме умеренного расхода электроэнергии, способствующего оптимизации запаса хода.

Зона зарядки "Charge"



Стрелка индикатора перемещается в левую зону пропорционально току зарядки, поступающему на главную батарею в режимах замедления и торможения.

Дисплей панели приборов

Повернув ключ на "ON", Вы можете выводить на дисплей следующую информацию, последовательно нажимая на кнопку **A**.

Счетчик пробега

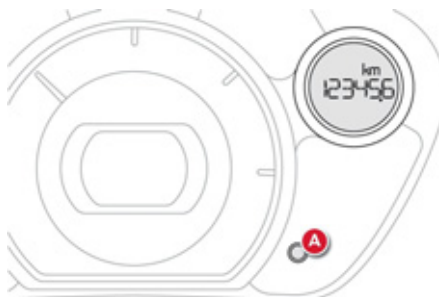

Это прибор для измерения общего пробега автомобиля, совершенного за весь период его жизни.

Нажмите на кнопку **A**.

Общий пробег показывается на дисплее.

Счетчик пробега за поездку (Участок пробега A или B)

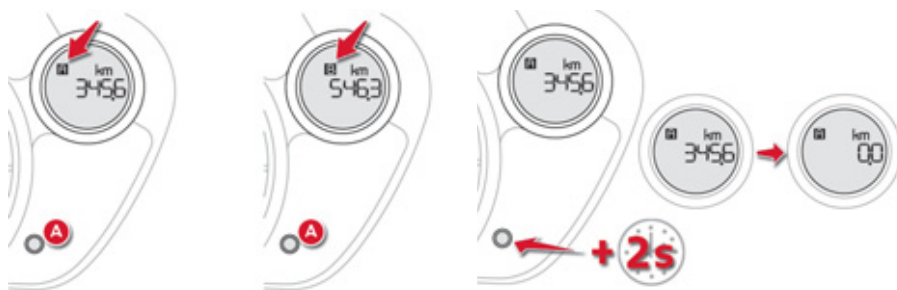

Оба участка пробега отражают пройденное расстояние с момента последнего обнуления счетчика.

Нажмите на кнопку **A**, чтобы отразить нужный участок пробега.

Установка на ноль

Включите зажигание, затем, после появления участка пробега **A** или **B**, удерживайте нажатие на кнопку более 2 секунд.

Регулятор подсветки панели приборов

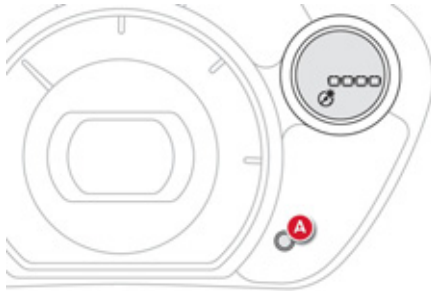

Устройство ручной регулировки яркости подсветки панели управления в зависимости от интенсивности внешнего освещения.

Независимо от того, включены или выключены световые приборы, нажмите на кнопку регулятора **A**, чтобы выбрать функцию и удерживайте нажатие, чтобы изменить яркость подсветки панели приборов на "дневную" или "ночную". Яркость подсветки будет увеличиваться с каждым нажатием на кнопку **A**.

После того как яркость подсветки достигнет своего максимума, вновь нажимайте на кнопку, чтобы довести ее до минимума.

Как только будет достигнута необходимая Вам яркость, отпустите кнопку **A**.

Полученная яркость зафиксируется в памяти системы после того, как Вы отпустите кнопку **A**, и сохранится в ней после того, как ключ зажигания будет повернут в положение "OFF".

Указатель пробега до планового технического обслуживания

Это система, информирующая водителя о необходимости проведения предстоящего технического обслуживания (ТО) автомобиля в соответствии с планом, разработанным для него изготовителем. Отсчет пробега до планового ТО начинается сразу после очередного обнуления указателя.

Отсчет может указываться по двум критериям:

- по количеству километров, оставшихся до прохождения ТО,
- по количеству месяцев, оставшихся до прохождения ТО.

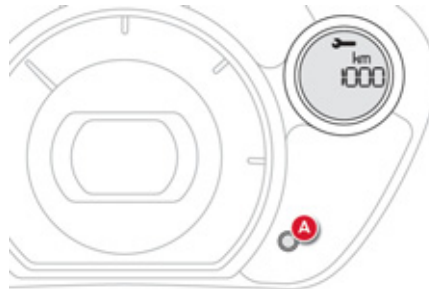

Включив зажигание, последовательно нажимайте на кнопку **A** до тех пор, пока на указателе ТО не появятся показания в нужной Вам системе измерения.

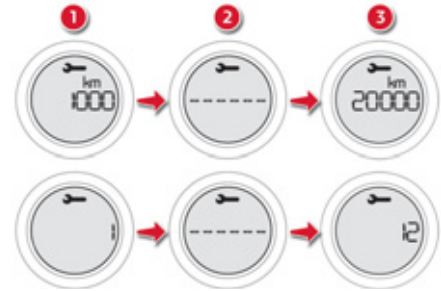

Как он работает

1. Счетчик показывает, что до ближайшего технического обслуживания остается 1000 км или 1 месяц пробега.
2. Счетчик показывает, что дата планового технического обслуживания приближается. При каждом включении зажигания на панели приборов загорается на несколько секунд символ гаечного ключа, напоминающий о необходимости скорого прохождения технического обслуживания.
3. После прохождения технического обслуживания счетчик вновь будет показывать число километров или месяцев, оставшихся до следующего планового технического обслуживания.

Обнуление указателя пробега до планового ТО



Каждый раз, после прохождения технического обслуживания, указатель ТО нужно обнулять. Для установки счетчика на ноль, произведите следующие действия:

- ☞ Выключите зажигание (ключ в положении LOCK или ACC).
- ☞ Последовательно нажмите на кнопку обнуления **A** до тех пор, пока не появится указатель ТО.
- ☞ Нажмите на кнопку обнуления и удерживайте нажатие до тех пор, пока не начнет **мигать символ гаечного ключа**.
- ☞ Пока символ гаечного ключа мигает, нажимайте на кнопку обнуления, чтобы перейти от символа "---" к символу "**CLEAR**".

На дисплее появится расстояние (или время в месяцах), оставшееся до следующего планового технического обслуживания.

i После некоторого пробега и по истечении некоторого времени символ достигнутой даты технического обслуживания "---" сам обнулится. После этого будет показываться время, оставшееся до следующего планового технического обслуживания.

Индикатор запаса хода

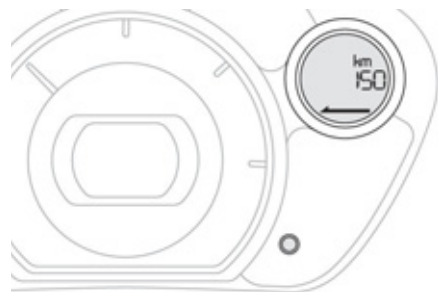

Этот индикатор служит для подсчета количества километров, которое автомобиль может еще пройти с учетом последних условий, в которых он эксплуатировался (стиля вождения, использования систем отопления и кондиционирования воздуха и т.д.).

i Если запас хода слишком мал, символ "---" индицируется на дисплее.

Ключ с дистанционным управлением

Такая система позволяет отпирать и запирают автомобиль, вставив ключ в замок, либо с некоторого расстояния. С помощью такого ключа можно запускать двигатель, а также включать противоугонную защиту.

Отпирание замков



Открытие ключа

- ☞ Чтобы открыть ключ, нажмите на кнопку **A**.

Отпирание замков пультом ДУ



- ☞ Чтобы отпереть автомобиль, нажмите на кнопку с символом открытого замка.

Отпирание подтверждается загоранием плафонов примерно на 15 секунд и **двумя вспышками** фонарей указателей поворотов.

Одновременно с этим, в зависимости от комплектации автомобиля, зеркала заднего вида принимают рабочее положение.

Отпирание замков ключом

- ☞ Чтобы отпереть автомобиль, поверните ключ вправо в замочной скважине **двери водителя**.

Отпирание подтверждается загоранием плафонов примерно на 15 секунд и **двумя вспышками** фонарей указателей поворотов. Но при этом зеркала заднего вида не приводятся в рабочее положение (см. рубрику "Наружные зеркала заднего вида").



При отпирании замка двери пассажира замки остальных дверей и багажника не отпираются.

Запирание замков

Запирание пультом ДУ без блокировки замков



- ☞ Чтобы запереть автомобиль, нажмите на кнопку с символом закрытого замка.

Запирание подтверждается **одной вспышкой** фонарей указателей поворотов.

Одновременно с этим, в зависимости от комплектации автомобиля, зеркала заднего вида приводятся в сложенное состояние.

Запирание автомобиля ключом без блокировки замков

- ☞ Чтобы запереть автомобиль, поверните ключ влево в замочной скважине **двери водителя**.

Запирание подтверждается **однократной** вспышкой фонарей указателей поворотов.

При этом зеркала заднего вида не приводятся в сложенное состояние (см. рубрику "Наружные зеркала заднего вида").



Дверные замки сами запираются автоматически по истечении 30 секунд, если все двери и багажник плотно закрыты. Такая система способствует исключению случайного отпирания дверей по неосторожности.



Закрытие ключа

- ☞ Нажмите на кнопку **A** и сложите ключ.

Защита автомобиля от угона

Электронная блокировка автомобиля

В корпусе ключа содержится индивидуальный электронный код. При включении зажигания код распознается противоугонной системой, и она открывает доступ к запуску двигателя.

Работа противоугонного устройства основана на блокировании электронной системы управления двигателем сразу после выключения зажигания, что исключает несанкционированное использование автомобиля.

В случае неисправности системы и невозможности запустить автомобиль сразу обращайтесь в сервисную сеть CITROËN.

Если пульт дистанционного управления не работает

При появлении сбоя в работе пульта ДУ становится невозможным ни открыть, ни закрыть автомобиль.

- ☞ На первых порах Вы можете воспользоваться замком двери водителя для отпирания и запираания автомобиля.
- ☞ Далее необходимо обратиться в сервисную сеть CITROËN, чтобы проверить работу пульта дистанционного управления и, при необходимости, заменить в нем элемент питания.

! Если ключи потеряны

Обратитесь в сервисную сеть CITROËN, захватив с собой технический паспорт автомобиля и документ, удостоверяющий Вашу личность.

Сотрудник сети CITROËN восстановит код ключа и транспондера и закажет для Вас новый.

Пульт дистанционного управления

Пульт дистанционного управления представляет собой весьма восприимчивый высокочастотный передатчик, поэтому следует избегать случайных нажатий на кнопки пульта, когда он находится в Вашем кармане - это может привести к произвольному отпиранию замков, которого Вы можете не заметить.

Запрещается бесцельно "теребить" кнопки пульта дистанционного управления, находясь вдали от автомобиля. Это может сбить все настройки пульта.

Пока ключ с пультом находится в замке зажигания, пульт не работает, даже при выключенном зажигании.

Запирание замков

Включенная при вождении блокировка дверных замков может осложнить спасателям доступ в автомобиль в случае необходимости.

В целях обеспечения безопасности (если в автомобиле остаются дети), вынимайте ключ из замка зажигания, даже если Вы отлучаетесь на короткое время.

Противоугонная защита

Запрещается вносить какие-либо изменения в электронную противоугонную систему автомобиля, так как это может вывести ее из строя.

При покупке подержанного автомобиля

Рекомендуется изменить код ключей, обратившись в сервисную сеть CITROËN, в этом случае Вы будете уверены, что Ваши ключи - единственные, которые позволяют воспользоваться автомобилем.

Стеклоподъемники

Система, предназначенная для открывания и закрывания окон при помощи механического или автоматического привода.

Стеклоподъемники оснащены механизмом блокировки задних стеклоподъемников для предотвращения нежелательного открывания.

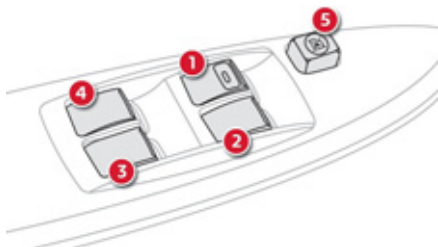

1. Стеклоподъемник двери водителя.
2. Стеклоподъемник передней правой двери.
3. Стеклоподъемник задней правой двери.
4. Стеклоподъемник задней левой двери.
5. Кнопка блокировки выключателей стеклоподъемников передней правой и задних дверей.

Работа стеклоподъемников

При включенном зажигании:

- ☞ Нажмите на клавишу, чтобы открыть окно или потяните за нее, чтобы закрыть, не преодолевая точку сопротивления. Стекло остановится, как только вы отпустите клавишу.

Автоматический режим (со стороны водителя)

- ☞ Чтобы открыть, нажмите на клавишу, преодолев точку сопротивления. Стекло со стороны водителя полностью откроется при опущенной клавише.
- ☞ При повторном нажатии на клавишу движение стекла прекращается.

i Выключатели стеклоподъемников остаются активными в течение 30 секунд после выключения зажигания. После того, как дверь водителя будет закрыта, стеклоподъемники работать не будут.

Блокировка выключателей стеклоподъемников передней правой и задних дверей

- ☞ Для обеспечения безопасной перевозки детей нажмите на кнопку **5**, чтобы отключить выключатели переднего правого и задних стеклоподъемников при любом положении стекол. При опущенной кнопке выключатели не работают. При поднятой кнопке выключатели работают.

! Не оставляйте ключ зажигания в замке, даже если Вы отлучаетесь на короткое время. В случае защемления поднимающимся стеклом немедленно включите обратный ход, нажав на соответствующую клавишу. Если водитель включает стеклоподъемники со стороны пассажиров, ему следует проследить за тем, чтобы в этот момент никто не препятствовал свободному движению стекла вверх. Водитель обязан следить за тем, чтобы пассажиры правильно пользовались стеклоподъемниками. Не выпускайте из внимания детей во время работы стеклоподъемников.

Двери

Открытие

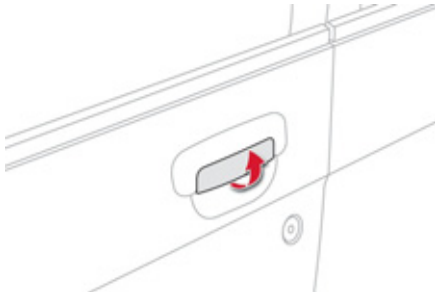

Открытие снаружи

- ☞ Отперев автомобиль с помощью пульта дистанционного управления или ключа, потяните за дверную ручку.

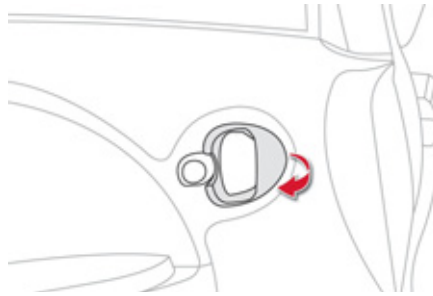

Открытие из салона

- ☞ Потяните за ручку передней или задней двери, чтобы открыть ее.

Если двери заперты:

- открытие двери водителя приводит к отпиранию замков всех дверей,
- замок передней правой двери, как и замки задних, следует сначала отпереть вручную перед тем как открыть саму дверь.

Закрывание



Если какая-либо дверь или дверца багажника неплотно закрыта, на панели приборов загорится этот сигнализатор и будет гореть до тех пор, пока дверь или багажник не будут закрыты надлежащим образом.

Отпирание и запираение замков из салона

2

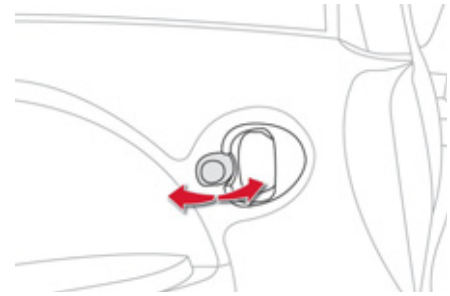

- ☞ Нажмите на кнопку выключателя дверного замка водителя вперед, чтобы запереть, или назад, чтобы отпереть двери автомобиля.



Соответствующие дверные кнопки переднего и задних пассажиров отпирают и запирают только те двери, на которых они находятся.

Дверца багажника

Открывание



- ☞ Отоприте замки ключом или пультом ДУ, а затем нажмите на ручку **A** и поднимите дверцу.

Закрывание



- ☞ Держа дверцу за ручку **B**, опустите ее до самого низа,
- ☞ Отпустите ручку и слегка надавите на дверцу, чтобы она полностью закрылась.

Люки для зарядки

Обычная зарядка

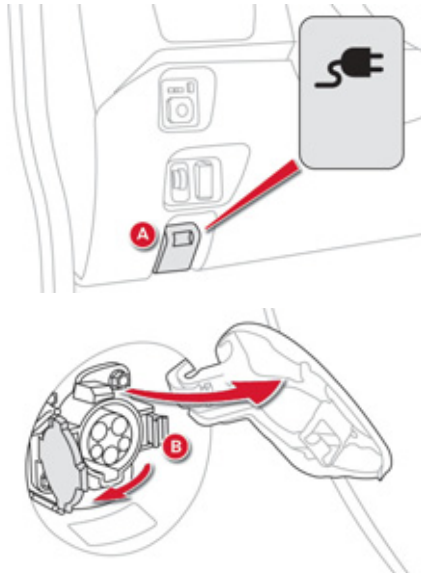

- ☞ Потяните за рычажок **A**, расположенный на стороне водителя под панелью приборов, чтобы отпереть крышку люка.
- ☞ Откройте люк, расположенный с правой стороны автомобиля.
- ☞ Нажмите на замок **B**, чтобы открыть заглушку розетки.

Быстрая зарядка*

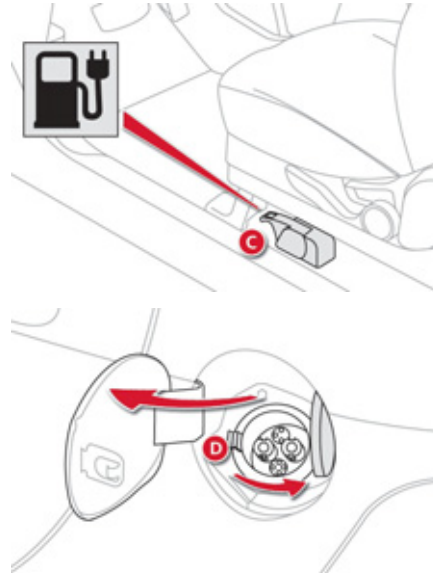

- ☞ Потяните за рычажок **C**, расположенный под сиденьем водителя со стороны двери, чтобы отпереть крышку люка.
- ☞ Откройте люк, расположенный с левой стороны автомобиля.
- ☞ Нажмите на замок **D**, чтобы открыть заглушку розетки.

i Дополнительную информацию о процедурах заправки читайте в гл. "Практическая информация".

* В зависимости от комплектации автомобиля.

Передние сиденья

Механические регулировки

- 1. Регулируемый подголовник**
- 2. Регулировка наклона спинки сиденья**
Пользуясь ручкой регулятора, отрегулируйте наклон спинки вперед или назад.
- 3. Регулировка высоты подушки сиденья водителя**
Поднимите или опустите ручку необходимое количество раз для достижения желаемого положения.
- 4. Продольная регулировка сиденья**
Приподнимите ручку и переместите сиденье вперед или назад.



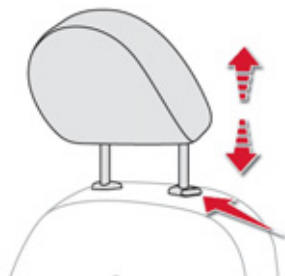

Регулировка подголовника по высоте

- ☞ Чтобы установить подголовник повыше, потяните за него кверху.
- ☞ Чтобы его опустить, подтолкните его книзу, одновременно нажимая на регулятор по высоте.
- ☞ Чтобы снять его, поднимите его в верхнее положение и снимите, одновременно нажимая на регулятор по высоте.
- ☞ Для его установки на место необходимо вставить направляющие стержни в отверстия, одновременно нажимая на регулятор по высоте.

! Водите автомобиль только с установленными подголовниками. Они всегда должны быть правильно отрегулированы. Снятые и не убранные в надежное место подголовники при резком торможении могут превратиться в стремительно летящие "снаряды" и нанести травмы. Отрегулировав подголовник, убедитесь в том, что регулятор по высоте надежно зафиксирован. Регулировка считается правильной, если верхняя часть подголовника находится на одном уровне с макушкой сидящего.

Выключатель подогрева сиденья



Нажмите на расположенный на панели приборов выключатель, чтобы включить подогрев кресла водителя. При этом загорится контрольная лампа выключателя. Температура сиденья регулируется автоматически. Для выключения подогрева нажмите на выключатель еще раз.

Задние сиденья

Задний диван состоит из двух откидывающихся и регулируемых спинок и жестко закрепленного сиденья.

Задние подголовники



В верхнем положении они лучше обеспечивают комфорт и безопасность пассажиров, а в нижнем - лучший задний обзор водителю.

Подголовники можно снимать.

Для этого:

- ☞ потяните за подголовник вверх до упора,
- ☞ нажмите на фиксатор.

! При перевозке пассажиров на задних сиденьях, никогда не снимайте их подголовники - они должны быть установлены и находиться в верхнем положении.

Регулировка наклона спинки



Чтобы отрегулировать спинку:

- ☞ потяните вперед за рычаг, чтобы снять спинку с фиксаторов,
- ☞ отрегулируйте положение спинки и отпустите рычаг.

Для регулировки наклона спинки предусмотрено семь положений.

! Необходимо всегда проверять, надежно ли спинка стала на фиксатор.

Складывание спинки

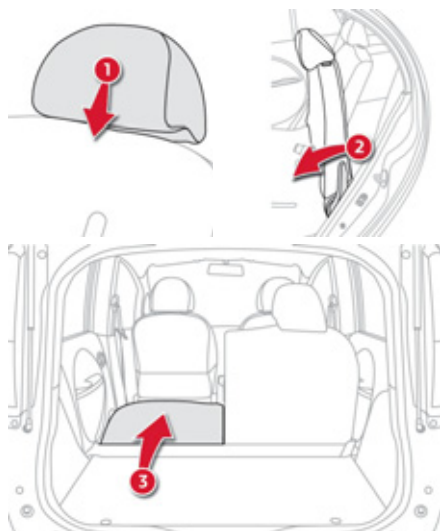

1. При необходимости, опустите или снимите подголовники,
2. потяните вперед за рычаг, чтобы снять спинку с фиксатора,
3. наклоните спинку вперед.

Установка спинки на место



- ☞ Поднимите спинку и зафиксируйте ее,
- ☞ поднимите или установите на место подголовники.

! При установке спинки на место, примите меры предосторожности, чтобы не зажать ремни безопасности.

Наружные зеркала заднего вида

Регулировка

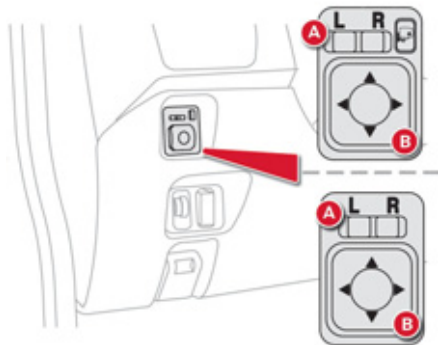

Зеркала регулируются, только если ключ зажигания находится в положении "ON" или "ACC".

- ☞ Выберите переключателем **A** левое или правое зеркало заднего вида.
- ☞ Перемещая рукоятку **B** в четырех направлениях, отрегулируйте положение выбранного зеркала.

Закончив регулировку, верните переключатель **A** в центральное положение.

Складывание / раскрытие электрзеркал*

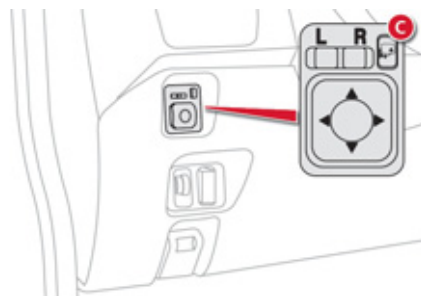

- ☞ Повернув ключ в положение "ON" или "ACC", нажмите на выключатель **C**, чтобы раскрыть зеркала.
- ☞ Повернув ключ в положение "LOCK", нажмите на выключатель **C** до истечения **30 секунд**, чтобы их сложить.

! Зеркала можно складывать и вручную.
Но **раскрывать их вручную нельзя**, так как во время движения они могут сбиться с настроек.
Для их раскрытия пользуйтесь только выключателем **C**.

* В зависимости от варианта исполнения автомобиля.

Внутреннее зеркало заднего вида

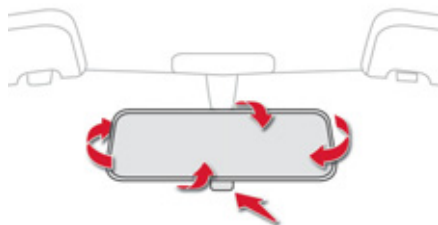

Настройте положение зеркала, поворачивая его в верхнем, нижнем, левом и правом направлениях.

Зеркало может находиться в двух положениях:

- "день" - нормальное положение,
- "ночь" - положение, позволяющее избежать ослепления светом фар движущихся сзади автомобилей.

Для переключения зеркала из одного положения в другое нажмите на рычажок, расположенный снизу зеркала.

Оборудование салона

1. Перчаточный ящик
2. Откидная подставка для стаканов
Нажмите на крышку, чтобы открыть подставку.
3. Розетка 12 В для дополнительных потребителей (120 Вт)
Помните о потребляемой мощности, чтобы не повредить включаемый прибор.
4. Открытое отделение для вещей
5. USB-устройство
6. Дверной карман

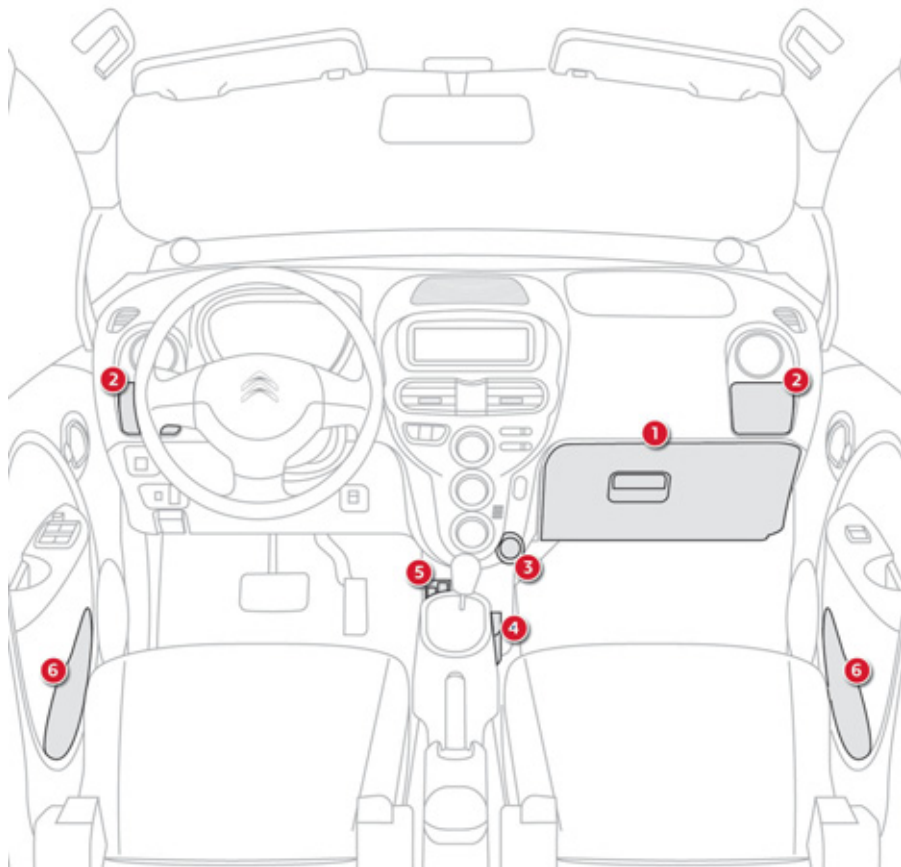

Противосолнечные козырьки

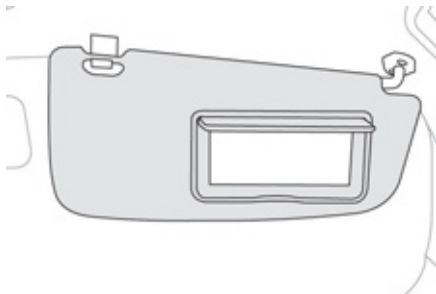

Противосолнечные козырьки откидываются вперед; их можно отводить в сторону, сняв с кронштейна-фиксатора.

На каждом из них имеется косметическое зеркало и карман для мелких бумаг.

Розетка 12 В

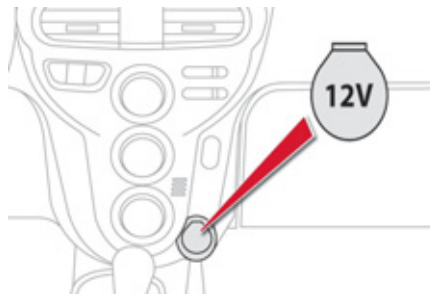

Чтобы подключить к прикуривателю электрический прибор, работающий от напряжения 12 В (мощностью не более 120 Вт), откройте заглушку прикуривателя и вставьте в него соответствующий штекер прибора.

Напольный коврик

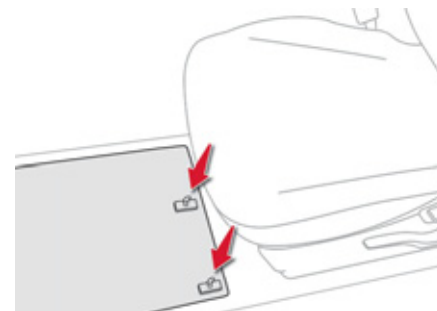

При снятии коврика, расположенного под ногами водителя, сдвиньте кресло в крайнее заднее положение и выньте фиксаторы.

При обратной укладке совместите фиксаторы коврика с выступами и нажмите на них. Убедитесь, что коврик прочно стал на фиксаторы.



Чтобы педали перемещались без помех:

- пользуйтесь только теми ковриками, которые совмещаются со штатными фиксаторами на автомобиле; наличие ковриков строго обязательно.
- запрещается укладывать под ногами коврики один на другой.

USB-ридер

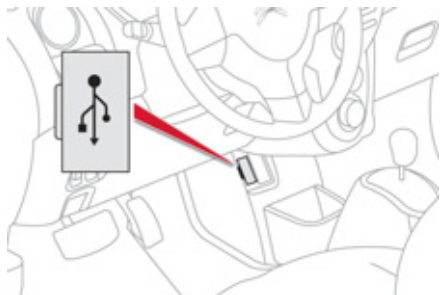

Разъем интерфейса USB расположен в нижней части центральной консоли. Через него можно подсоединять к бортовой аудиосистеме внешние устройства - например, цифровой плеер типа iPod® или флеш-карту USB. Он считывает аудиофайлы и передает их через автомагнитолу на бортовые громкоговорители. Файлами можно управлять с лицевой панели автомагнитолы.

Внешнее устройство, подключенное к разъему USB, автоматически подзаряжается.

i Подробности об этой системе читайте в гл. "Аудиосистема и телематика".

Вентиляция

Система, служащая для создания и поддержания комфортного микроклимата и обзорности в салоне автомобиля.

Подача воздуха в салон

Воздух, поступающий в салон, фильтруется и подается в него либо снаружи через расположенный под ветровым стеклом воздухозаборник, либо прогоняется по замкнутому кругу через систему рециркуляции.

Управление системой

Воздух может подаваться в салон различными путями - в зависимости от используемых переключателей.

Система управления температурой позволяет регулировать тепловой комфорт в салоне по собственному усмотрению путем перемешивания различных воздушных потоков. Система распределения воздушных потоков позволяет направлять воздух в различные точки салона.

Система управления подачей воздуха позволяет увеличивать или уменьшать скорость вентилятора, подающего воздух в салон.

Органы управления расположены на лицевой панели **A** центральной консоли.

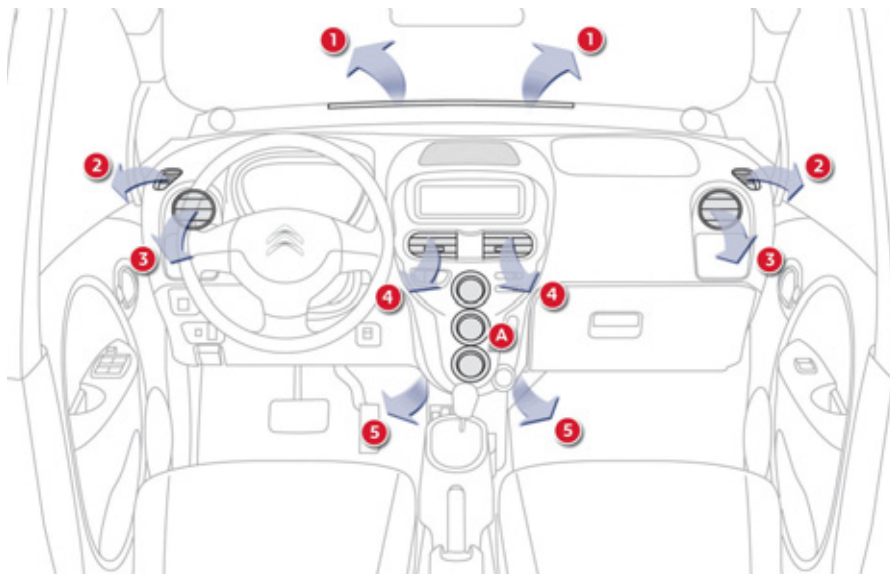

Распределение воздуха по салону

1. Сопла обдува ветрового стекла для удаления инея или конденсата.
2. Сопла обдува передних боковых стекол для удаления инея или конденсата.
3. Боковые вентиляционные решетки с заслонкой и регулятором направления воздушного потока.
4. Центральные вентиляционные решетки с заслонкой и регулятором направления воздушного потока.
5. Подача воздуха к ногам передних пассажиров.

Рекомендации по использованию систем вентиляции и кондиционирования воздуха

- i** Для обеспечения надлежащей работы этих систем рекомендуется соблюдать следующие правила:
- ☞ Если, после длительного пребывания на солнце, температура внутри салона окажется слишком высокой, проветрите его, открыв на несколько секунд окна. Установите регулятор расхода воздуха на режим, достаточный для обеспечения эффективного проветривания салона.
 - ☞ При работе кондиционера на стоянке происходит естественное выделение водяного конденсата, стекающего под автомобиль.
 - ☞ Чтобы воздушные потоки распределялись по салону равномерно, следите за чистотой наружных воздухозаборных решеток, находящихся под ветровым стеклом и не перекрывайте сопла, вентиляционные решетки и воздуховоды, а также вытяжные каналы, расположенные в багажном отсеке.
 - ☞ Отдавайте предпочтение наружному воздуху, так как продолжительная работа в режиме рециркуляции приводит к запотеванию ветрового стекла и окон.
 - ☞ Чтобы кондиционер воздуха служил долго и безотказно, включайте его хотя бы на 5-10 минут не реже одного-двух раз в месяц.
 - ☞ Следите за чистотой салонного фильтра и систематически заменяйте все фильтрующие элементы (см. главу "Проверки").
 - ☞ Мы рекомендуем систематически показывать систему кондиционирования воздуха специалистам, которые обеспечат ее нормальную работу.
 - ☞ Если кондиционер перестал охлаждать воздух, прекратите пользоваться им и обратитесь в специализированный техцентр CITROËN.



Система отопления и кондиционирования воздуха работают на энергии главной аккумуляторной батареи. При использовании ими повышается расход электроэнергии и уменьшается запас хода автомобиля. Не забывайте выключить отопитель или кондиционер, как только сочтете это нужным.

Отопление и вентиляция салона

Отопление и вентиляцию можно включать, как только загорится сигнализатор "Ready".

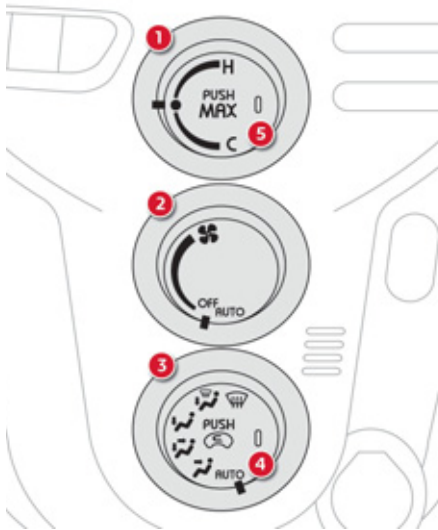

Кондиционер воздуха

Кондиционер воздуха можно включать, как только загорится сигнализатор "Ready".

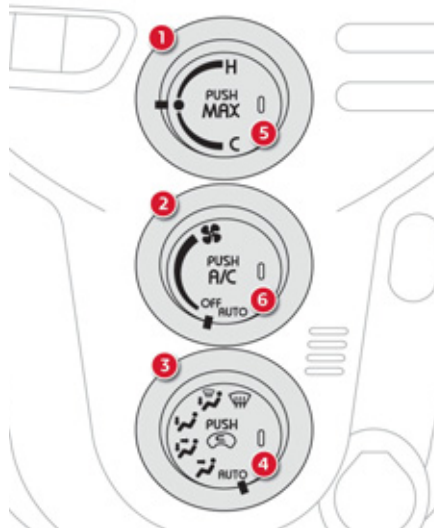

Настройки кондиционера можно осуществлять вручную или в автоматическом режиме.

1. Регулятор температуры
2. Регулятор подачи воздуха
3. Регулятор распределения воздуха
4. Регулятор подачи воздуха в салон / Рециркуляция воздуха в салоне
5. Клавиша "Max" ("максимальный режим")
6. Выключатель кондиционера воздуха

1. Регулятор температуры



Вращением ручки регулятора вправо температура повышается, а влево - понижается.

i Если регулятор установлен на "•", в салон будет подаваться воздух с температурой окружающей среды. При переводе регулятора в положение "•" во время отопления и кондиционирования, эти режимы немедленно выключатся.

3

2. Регулятор подачи воздуха в салон



☞ Вращением ручки регулятора вправо подача воздуха в салон увеличивается, а влево - уменьшается.

i При переводе регулятора в положение **"AUTO"**, подача воздуха регулируется автоматически, в зависимости от температуры воздуха в салоне.

3. Регулятор распределения воздуха по салону



Установите регулятор в соответствующее положение, чтобы воздух подавался:



к центральным и боковым вентиляционным решеткам,



к центральным, боковым вентиляционным решеткам и к ногам,



к ногам,



к ветровому стеклу, боковым окнам и к ногам,



к ветровому стеклу и боковым окнам.

Распределение воздушных потоков можно изменять, устанавливая регулятор в промежуточные положения.

i При переводе регулятора в положение **"AUTO"**, распределение воздуха регулируется автоматически, в зависимости от температуры воздуха в салоне.

4. Подача наружного воздуха в салон / Рециркуляция воздуха

Подача воздуха в салон извне позволяет избежать оседания конденсата на ветровом стекле и боковых окнах.

Рециркуляция позволяет изолировать салон от наружных неприятных запахов и дыма.

При первой же возможности возобновите подачу наружного воздуха, чтобы предотвратить риск запотевания стекол и ухудшения атмосферы в салоне.



☞ Нажмите на эту клавишу, чтобы включить рециркуляцию воздуха в салоне. При этом загорится контрольная лампа.

☞ Нажмите вновь на клавишу, чтобы возобновить подачу наружного воздуха в салон. При этом контрольная лампа погаснет.

5. Клавиша "MAX" ("максимальный режим")

Эта клавиша служит для включения режима быстрого прогрева или охлаждения салона. Ей можно пользоваться только если регулятор подачи воздуха не находится в положении "OFF".



Нажмите на клавишу. При этом загорится контрольная лампа.

Установив регулятор температуры на желаемый режим, Вы получите:

- на "●" - максимальную вентиляцию,
- между "●" и "H" - максимальное отопление,
- между "C" и "●" - максимальное охлаждение.

6. Включение / Выключение кондиционера



Кондиционер воздуха предназначен для работы в любое время года, при этом окна салона должны быть закрыты.

С ним можно:

- в летнее время понизить температуру воздуха в салоне,
- зимой, при температуре выше 3°C, ускорить удаление конденсата со стекол.

Включение

- ☞ Нажмите на клавишу "A/C", при этом загорится контрольная лампа.

Кондиционер не работает, если регулятор подачи воздуха выключен.



Чтобы ускорить охлаждение салона, включите на несколько минут рециркуляцию воздуха в нем. Затем вновь откройте подачу в салон наружного воздуха.

Выключение

- ☞ Вновь нажмите на клавишу "A/C", при этом контрольная лампа погаснет.

Выключение кондиционера может повлечь за собой дискомфортные явления (повышенную влажность в салоне, оседание конденсата на стеклах).

Удаление конденсата и инея с передних стекол

Удаление конденсата и инея с ветрового стекла можно включать, как только загорится сигнализатор "Ready".



Установите регулятор распределения воздуха в это положение.

При этом включится подача наружного воздуха (контрольная лампа не горит), и, в зависимости от комплектации, начнет работать кондиционер (загорится контрольная лампа).



Установите регулятор температуры воздуха между "•" и "Н".



Установите регулятор подачи воздуха в желаемое положение.



Для быстрого удаления конденсата и инея можно также воспользоваться режимом "MAX".

Обдув и обогрев заднего стекла

Выключатель обогревателя расположен сбоку на центральной консоли.



Включение обогрева

Обдув - обогрев заднего стекла включается только после того, как загорится сигнализатор "Ready".



Нажмите на эту кнопку, чтобы включить обогрев заднего стекла и, в зависимости от версии автомобиля, наружных зеркал заднего вида. При этом в выключателе загорится контрольная лампа обогревателя.

Выключение обогрева

Обогрев выключается автоматически, чтобы избежать лишнего расхода электроэнергии.

Обогрев можно выключить до того, как он отключится автоматически, нажав для этого еще раз на кнопку выключателя. Контрольная лампа при этом погаснет.



Выключайте обогрев стекла и зеркал, как только необходимость в нем упадет, чтобы уменьшить расход электроэнергии и оптимизировать запас хода автомобиля.

Пуск - останов автомобиля

Выключатель питания бортовых систем

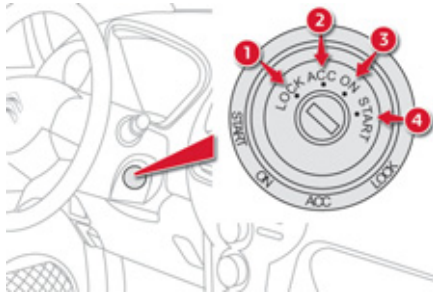

- Положение 1: **LOCK**
Включена блокировка рулевой колонки.
- Положение 2: **ACC**
Дополнительные потребители (автомагнитола, розетка 12 В...) можно включать.
- Положение 3: **ON**
Питание системы электропривода включено.
- Положение 4: **START**
Загорается сигнализатор "Ready".
Включается двигатель.

! В случае длительного пользования дополнительными потребителями (выключатель в положении **ACC**) их аккумуляторная батарея может разрядиться. В этом случае Вы не сможете тронуться с места. **Следите за этим.**

Движение автомобиля

- ☞ Вставьте ключ в выключатель.
- ☞ Поверните ключ в положение **4 (START)**.
- ☞ Задержите его в этом положении на несколько секунд, вплоть до загорания сигнализатора "**READY**" в сопровождении звукового сигнала.
- ☞ Отпустите ключ.
Выключатель автоматически вернется в положение **3 (ON)**.

READY

Остановка

- ☞ Остановите автомобиль.
- ☞ Переведите селектор в положение **P**.
- ☞ Поверните ключ к себе в положение **1 (LOCK)**.
- ☞ Извлеките ключ из замка зажигания.

i Не прикрепляйте к ключу тяжелые предметы, которые могут смещать его осевое положение в замке и приводить к сбоям в работе оборудования.

4

Ручной стояночный тормоз

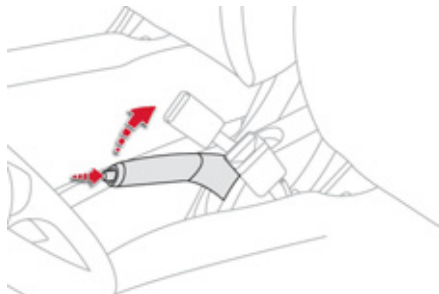

Включение стояночного тормоза

- ☞ Потяните до упора за рукоятку стояночного тормоза, чтобы автомобиль оставался в неподвижном состоянии.

Выключение стояночного тормоза

- ☞ Слегка потяните за рукоятку стояночного тормоза и нажмите на кнопку разблокирования, после чего опустите рукоятку.



Если на движущемся автомобиле тормоз остался включен или неполностью выключен, загорится этот сигнализатор.



При парковке автомобиля на уклоне поверните колеса до упора в бордюр, поставьте его на стояночный тормоз, переведите селектор режимов движения в положение **P** и выключите питание.

Селектор режимов движения

Положения селектора



P. Parking (Стоянка).

Из этого положения можно начинать движение.

При переводе селектора из положения **P**, нога должна находиться на педали тормоза.

R. Reverse (Задний ход).

N. Neutral (Нейтраль).

D. Drive (Передний ход).

Индикация на панели приборов



При переводе селектора режимов движения в какое-либо положение, на панели приборов загорается соответствующий индикатор.

Движение автомобиля



Двигатель работает, символ **P** появляется на панели приборов.

- ☞ Нажмите на педаль тормоза, перед тем как вывести селектор из положения **P**.
- ☞ Включите режим движения вперед (**D**) или назад (**R**).
- ☞ Отпустите стояночный тормоз.
- ☞ Уберите ногу с педали тормоза, при этом автомобиль слегка перемещается, чтобы облегчить маневрирование.
- ☞ Нажмите на акселератор, чтобы поехать вперед или назад.
- ☞ "**D**" или "**R**" индицируются на панели приборов.

Остановка автомобиля

Чтобы выключить двигатель, переведите селектор в положение **P**.

Обязательно затяните стояночный тормоз, чтобы предотвратить качение автомобиля.

Чтобы извлечь ключ из выключателя, переведите селектор в положение **P**.



Чтобы отбуксировать свой автомобиль, переведите селектор в положение **N**, читайте гл. "Практическая информация".

Переключатель световых приборов

Основные световые приборы

Автомобиль оборудован передними и задними световыми приборами, способными постепенно адаптировать освещение дороги к погодным условиям и обеспечивать водителю лучшую видимость:

- стояночные огни - чтобы Ваш автомобиль был замечен,
- фары ближнего света - для освещения дороги, не вызывая ослепления остальных водителей,
- фары дальнего света - для улучшения видимости дороги, если она свободна от других участников движения.

Дополнительные световые приборы

Остальные световые приборы используются для обеспечения видимости и светосигнализации в существующих условиях движения:

- задний противотуманный фонарь - чтобы Ваш автомобиль был замечен издали сзади,
- передние противотуманные фары - чтобы улучшить видимость дороги спереди,
- дневные ходовые огни - чтобы Ваш автомобиль был заметнее для других участников дорожного движения в светлое время суток.

Кольцевой переключатель основных световых приборов

Вращая кольцо, установите соответствующий символ напротив метки.

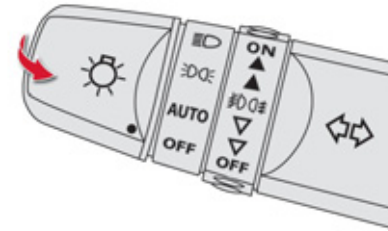
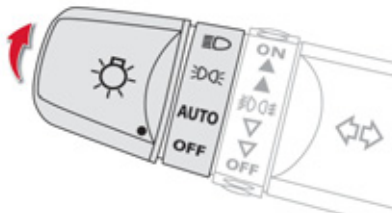

5



Ручка переключателя света фар

Потяните ее, чтобы переключить ближний и дальний свет.

В режиме выключенных световых приборов и включенных стояночных огней водитель может включить фары дальнего света, потянув рычаг переключателя на себя (как при подаче проблескового сигнала) - они будут гореть, пока переключатель не будет отпущен.

Контрольные лампы и сигнализаторы

Работа включенных световых приборов подтверждается загоранием соответствующей контрольной лампы на приборной панели.

-  Включены фары ближнего или дальнего света.
-  Включены только стояночные огни.
- AUTO** Автоматическое включение световых приборов.
- OFF** Световые приборы выключены.

Противотуманные фары и фонари

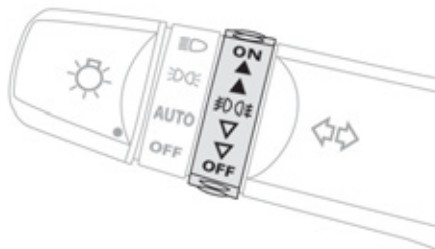

Кольцевой переключатель противотуманных световых приборов. Они загораются вместе со стояночными огнями и фарами ближнего и дальнего света.



Противотуманные световые приборы передние и задние.

- ☞ Противотуманные фары включаются поворотом кольцевого выключателя вперед на один импульс.
- ☞ Задние противотуманные фонари включаются поворотом кольцевого выключателя вперед на два импульса.
- ☞ Задние противотуманные фонари выключаются поворотом кольцевого выключателя назад на один импульс.
- ☞ Противотуманные фары выключаются поворотом кольцевого выключателя назад на два импульса.

Кольцевой выключатель автоматически возвращается в исходное положение.

Задний противотуманный фонарь выключается автоматически при выключении стояночных огней, фар ближнего или дальнего света.



В ясную и дождливую погоду, как днем, так и ночью, пользование передними противотуманными фарами и задним противотуманным фонарем запрещено. При таких погодных условиях они могут оказывать ослепляющее действие на других участников дорожного движения. Не забывайте выключать противотуманные фары и задний противотуманный фонарь, как только их необходимость отпадет.



Сигнализатор невыключенных световых приборов

Если, выходя из автомобиля, водитель не выключил световые приборы, его известит об этом звуковой сигнал, как только он выключит зажигание и откроет свою дверь. С выключением световых приборов звучание зуммера прекратится.

Дневные ходовые огни

Эти световые приборы делают автомобиль заметнее на дороге в светлое время суток. Дневные ходовые огни сами загораются одновременно с включением двигателя, если при этом на автомобиле не включены иные световые приборы. Их отключить невозможно.

i Если их роль выполняют противотуманные фары, дневные ходовые огни работают в них на отдельных лампах. Их использование регламентировано правилами дорожного движения.

Автоматическое включение световых приборов

Если кольцевой переключатель головного света установлен на **AUTO**, габаритные фонари и ближний свет фар будут включаться автоматически, если датчик определит наружное освещение как недостаточное. Они выключаются, как только наружное освещение приходит в норму. Датчик освещенности расположен в нижней части ветрового стекла.

i В туманную погоду или в метель датчик наружного освещения может определить уровень освещенности как достаточный. Это значит, что автоматическое включение световых приборов может не сработать. Не закрывайте датчик освещенности, иначе связанные с ним системы не будут работать.

Автоматическое выключение фар

Если выключатель фар находится в положении "AUTO", но при этом ключ находится в замке в положении "LOCK" или "ACC", либо извлечен из него, световые приборы автоматически выключатся **при открывании двери водителя.**

Регулировка фар

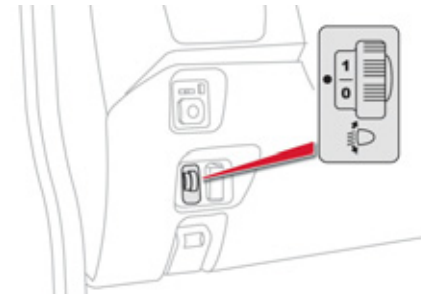

5

Чтобы не ослеплять других участников дорожного движения, фары с галогенными лампами нужно отрегулировать с учетом загрузки автомобиля.

- 0.** Водитель или водитель + 1 пассажир на переднем сиденье.
- 1 или 2.** 4 пассажира (в том числе водитель).
- 3.** 4 пассажира (в т.ч. водитель) + максимально разрешенный груз.
- 4.** Водитель + максимально разрешенный груз.

i Начальное положение регулятора: "0".

Переключатель режимов стеклоочистителя

Передний и задний стеклоочистители служат для обеспечения водителю видимости на дороге в зависимости от погодных условий.

Ручные переключатели

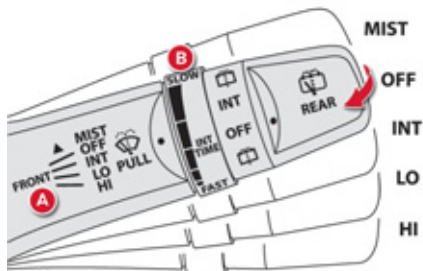

Водитель может включать и выключать стеклоочистители самостоятельно, пользуясь для этого переключателем **A** и кольцевым выключателем **B**.

Очиститель ветрового стекла

A. Переключатель режимов работы стеклоочистителя:

- MIST** на один цикл.
- OFF** выключен.
- INT** прерывистый (скорость регулируется вручную).
- LO** медленный.
- HI** быстрый.

B. Регулятор прерывистого режима.

☞ Вращая кольцевой переключатель, можно регулировать частоту взмахов стеклоочистителя, работающего в прерывистом режиме.

Омыватель ветрового стекла

Потяните за рычаг стеклоочистителя к себе.

При этом на определенный промежуток времени включится стеклоомыватель и сразу вслед за ним - стеклоочиститель.

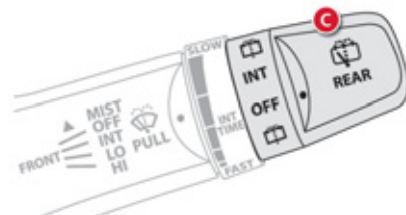

Выключатель очистителя заднего стекла

C. Кольцевой выключатель очистителя заднего стекла:

- OFF** очиститель выключен.
- INT** включен прерывистый режим.

Очиститель сделает два взмаха, затем перейдет в прерывистый режим с интервалом между взмахами в несколько секунд.

- включены очиститель и омыватель стекла.

Задержите кольцо выключателя в этом положении, чтобы сработал омыватель, а очиститель произвел несколько взмахов.

Плафон

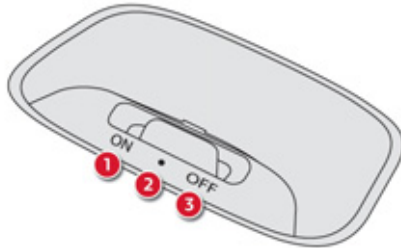

1е положение "ON"

Плафон горит постоянно.

2е положение "•"

Плафон загорается при открывании любой двери или дверцы багажника, а при их закрывании он в течение нескольких секунд плавно гаснет.

Плафон сразу гаснет, если двери и багажник закрыты, и Вы запираете автомобиль в салоне или при помощи пульта дистанционного управления.

3е положение "OFF"

Плафон выключен.

! Покидая автомобиль, убедитесь, что плафон не оставлен включенным. Горящий плафон разрядит АКБ вспомогательных систем, даже если главная АКБ заряжена или находится на зарядке. В результате автомобиль окажется неработоспособным.

Общая информация о детских креслах

При разработке автомобиля специалисты CITROËN уделили много внимания проблеме безопасной перевозки детей, но безопасность Ваших детей также зависит и от Вас.

Для надлежащего обеспечения безопасности детей соблюдайте следующие рекомендации:

- в соответствии с европейским законодательством, **все дети моложе 12 лет, либо ростом менее 1 м 50 см должны перевозиться в специальных детских креслах, прошедших сертификацию на соответствие нормам безопасности, учитывающих их весовые показатели** и устанавливаемых на сиденьях, оборудованных ремнями безопасности или креплениями ISOFIX*,
- **по статистике, для безопасной перевозки детей лучше использовать задние сиденья автомобиля,**
- **детей весом менее 9 кг перевозите только в положении "спинкой вперед" как на переднем сиденье, так и на заднем.**

i Специалисты компании CITROËN рекомендуют размещать детей на задних сиденьях автомобиля:

- "спинкой вперед" до достижения ими 2-летнего возраста,
- "лицом вперед" после достижения ими 2-летнего возраста.

* В каждой стране перевозка детей в автомобиле регламентируется действующим в ней собственным законодательством. Читайте правила, принятые в Вашей стране.

Установка детского кресла на переднем сиденье



"Спинкой вперед"

При установке детского кресла для перевозки ребенка "спинкой вперед" **на сиденье переднего пассажира**, подушку безопасности пассажира следует обязательно отключать. Иначе **надувшаяся подушка безопасности может привести к тяжелому травмированию или гибели ребенка.**

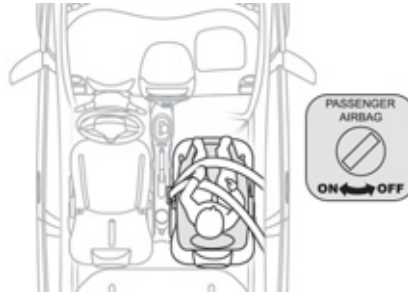

"Лицом вперед"

При установке детского кресла для перевозки ребенка "лицом вперед" **на сиденье переднего пассажира**, это сиденье следует сдвинуть в среднее положение продольной регулировки, его спинку поставить прямо и оставить включенной подушку безопасности переднего пассажира.

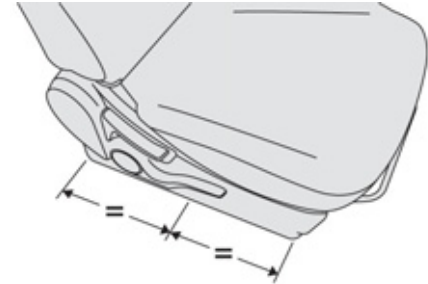

Среднее положение продольной регулировки

6



Отключение подушки безопасности пассажира ("OFF")

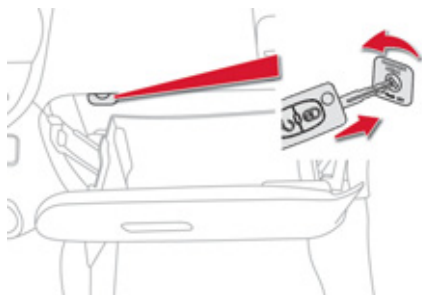

Читайте указания на этикетке, наклеенной с обеих сторон на противосолнечный козырек пассажира.

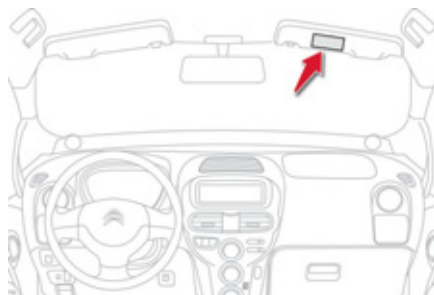

! Чтобы обеспечить безопасность своего ребенка, обязательно отключайте подушку безопасности переднего пассажира при установке на его сиденье детского кресла "спинкой вперед".
В противном случае, надувшаяся подушка безопасности может травмировать или повлечь гибель ребенка.



Детские сиденья, рекомендованные CITROËN

Компания "Автомобили CITROËN" предлагает широкий выбор детских кресел из своего каталога, закрепляемых **трехточечным ремнем безопасности**.

Группа 0+: от новорожденных до 13 кг	Группы 1, 2 и 3: от 9 до 36 кг
 <p>L1 Кресло "RÖMER Baby-Safe Plus" Устанавливается "спинкой вперед".</p>	 <p>L2 "KIDDY Comfort Pro" Обязательно используйте защитную лямку при перевозке детей младенческого возраста (от 9 до 18 кг).</p>
Группы 2 и 3: от 15 до 36 кг	
	<p>L4 Кресло "KLIPPAN Optima" С возраста 6 лет (около 22 кг) следует использовать только сиденье-бустер.</p>
	<p>L5 "RÖMER KIDFIX" Может фиксироваться при помощи креплений ISOFIX. Ребенок пристегнут ремнем безопасности.</p>

Установка детских кресел, закрепляемых ремнем безопасности

В соответствии с европейской регламентацией, приведенная таблица дает представление о возможности размещения детских кресел, закрепляемых ремнем безопасности и сертифицированных как "универсальные" (а) в зависимости от весовой группы ребенка и места установки в салоне автомобиля.

Весовая группа / примерный возраст					
Место		Менее 13 кг (Группы 0 (b) и 0+) От рождения до ≈ 1 года	От 9 до 18 кг (Группа 1) От 1 года до ≈ 3 лет	От 15 до 25 кг (Группа 2) От 3 до ≈ 6 лет	От 22 до 36 кг (Группа 3) От 6 до ≈ 10 лет
Сиденье переднего пассажира (c)		L1	RÖMER Duo Plus ISOFIX (закрепляется ремнем безопасности)	X	X
Задние боковые сиденья		U	U	U	U

(a) универсальное детское кресло, которое может устанавливаться в любом автомобиле с использованием ремня безопасности.

(b) группа 0: от рождения до 10 кг. Колябели и кроватки для автомобилей не могут устанавливаться на переднем пассажирском сиденье.

(c) перед тем, как разместить ребенка на этом месте, ознакомьтесь с правилами, действующими в Вашей стране.

U: сиденье, адаптированное под установку детского кресла при помощи ремня безопасности и сертифицированного как "универсальное", для перевозки "спинкой вперед" и/или "лицом вперед".

X: сиденье, не адаптированное для установки детского кресла для перевозки детей указанной весовой группы.

Крепления "ISOFIX"

Ваш автомобиль сертифицирован в соответствии с **новыми нормативами**, предъявляемыми к системе ISOFIX.

Сиденья, представленные ниже, оборудованы креплениями ISOFIX, отвечающими требованиям этих нормативов:

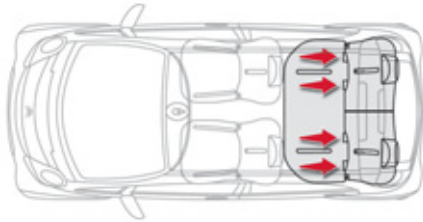

Конструктивно они состоят из трех проушин, имеющих на каждом сиденье:

- двух проушин **А**, расположенных между спинкой и подушкой штатного сиденья автомобиля и помеченных выступом.

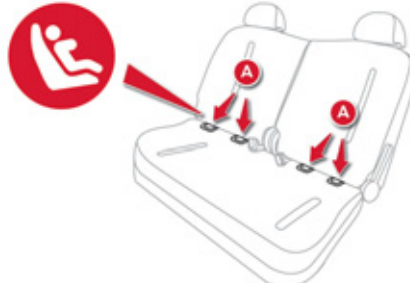

- проушины **В**, служащей для закрепления верхней лямки **TOP TETHER**, расположенной в багажнике.

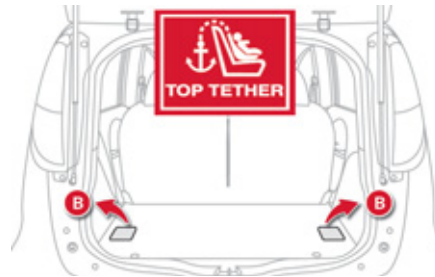

Конструкция замков "ISOFIX" обеспечивает надежную, прочную и быструю установку кресла для перевозки ребенка в Вашем автомобиле.

Детские кресла "ISOFIX" оборудованы двумя замками, входящими в зацепление с двумя проушинами **А**.

Некоторые кресла оборудованы также **верхней лямкой**, которая крепится к проушине **В**.

Чтобы ее закрепить, снимите подголовник с сиденья автомобиля. Затем зацепите крюк за проушину **В** и натяните верхнюю лямку.

! Небрежная установка детского кресла в автомобиле снижает надежность защиты ребенка в случае столкновения.

О детских креслах "ISOFIX", сертифицированных для установки в Вашем автомобиле, читайте в сводной таблице.

Детское кресло ISOFIX, рекомендованное CITROËN и сертифицированное для Вашего автомобиля

Модель **RÖMER BabySafe Plus ISOFIX**
(типоразмер E)

Группа 0+: до 13 кг



Устанавливается "спинкой вперед" на базе ISOFIX, которая цепляется за кольца **A**. Стойку базы ISOFIX следует отрегулировать по высоте так, чтобы она опиралась на пол.

Модель **RÖMER Duo Plus ISOFIX**
(типоразмер B1)

Группа 1: от 9 до 18 кг



Устанавливается "лицом вперед".
Оснащается верхней лямкой, цепляющейся за верхнее кольцо ISOFIX, называемой **TOP TETHER**.
Позволяет перевозить ребенка в трех положениях: сидячем, полулежачем и лежачем.



Это кресло можно устанавливать и на сиденьях, не оборудованных креплениями ISOFIX.

В этом случае следует обязательно прикреплять его к штатному сиденью автомобиля трехточечным ремнем безопасности.

При установке детского кресла выполняйте указания, содержащиеся в инструкции его изготовителя.

Сводная таблица по размещению детских кресел ISOFIX

В соответствии с европейской регламентацией приведенная здесь таблица дает представление о возможности размещения детских кресел ISOFIX на штатных сиденьях автомобиля, оборудованных замками ISOFIX.

Типоразмер универсальных и полууниверсальных детских кресел ISOFIX, обозначаемый буквами от **A** до **G** включительно, указывается на самом кресле рядом с логотипом ISOFIX.

	Вес ребенка / примерный возраст									
	Менее 10 кг (группа 0) До 6 месяцев		Менее 10 кг (группа 0) Менее 13 кг (группа 0+) До 1 года			От 9 до 18 кг (группа 1) От 1 до 3 лет				
Тип кресла ISOFIX	Колыбель*		"спинкой вперед"			"спинкой вперед"		"лицом вперед"		
Типоразмер ISOFIX	F	G	C	D	E	C	D	A	B	B1
Детские кресла ISOFIX универсальные и полууниверсальные размещаемые на задних боковых сиденьях	X		X	X	RÖMER BabySafe Plus ISOFIX	X	X	IUF		

6

IUF: сиденье, адаптированное для установки детского кресла Isofix Universel для перевозки "лицом вперед", закрепляемого верхней лямкой.
X: место не оборудовано под установку кресла ISOFIX, относящегося к указанному типоразмеру.

* Колыбельки и "автомобильные" кроватки запрещается устанавливать на переднем сиденье.

Рекомендации по установке детского кресла

! Небрежная установка детского кресла в автомобиле снижает надежность защиты ребенка в случае столкновения в ДТП. Для установки детского кресла с использованием ремня безопасности, удостоверьтесь, что ремень правильно закреплен на детском кресле, и что он надежно фиксирует кресло в автомобиле.

Не забывайте пристегивать ремни безопасности или лямки детского кресла так, чтобы они **плотно прилегли** к телу, даже при переездах на короткие расстояния.

При установке детского кресла для перевозки ребенка "лицом вперед" проверьте, чтобы спинка кресла опиралась на спинку штатного сиденья автомобиля, а подголовник сиденья не мешал креслу занять правильное положение. Если подголовник приходится снять, примите меры, чтобы он был убран в надежное место или закреплен так, чтобы не превратиться в стремительно летящий "снаряд" в случае резкого торможения.

Не следует перевозить на переднем сиденье детей в возрасте до 10 лет в положении "лицом вперед" за исключением случаев, когда задние сиденья заняты другими детьми или если задние сиденья сняты или сложены.

Отключайте подушку безопасности* переднего пассажира сразу при установке на его сиденье детского кресла "спинкой вперед". Если этого не сделать, надувшаяся в случае аварии подушка может привести к тяжелому травмированию или гибели ребенка.

Установка сиденья-бустера

Верхняя ветвь ремня должна проходить по плечу ребенка, не затрагивая область шеи.

Убедитесь, что нижняя ветвь ремня безопасности расположена на бедрах ребенка.

Специалисты компании CITROËN рекомендуют Вам воспользоваться сиденьем-бустером, оборудованным пазом, правильно направляющим ленту ремня на уровне плеча.

В целях безопасности, не оставляйте:

- ребенка или детей в автомобиле одних без присмотра,
- ребенка или животное в автомобиле с закрытыми окнами, если он стоит на солнце,
- ключи в автомобиле в доступном для детей месте.

Во избежание случайного открывания детьми задних дверей пользуйтесь устройством блокировки дверных замков. Не следует опускать стекла задних дверей более, чем на треть. Для защиты детей от солнечных лучей установите на задних боковых окнах шторки.

* В зависимости от страны поставки автомобиля и действующих в Вашей стране правил.

"Детская" блокировка замков

Система механической блокировки замков для предотвращения случайного отпирания задних дверей из салона.

Выключатели блокировки расположены на торцах задних дверей.

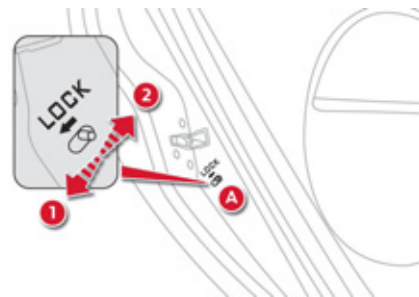

Включение блокировки

- ☞ Опустите рычажок **A** в положение **1**.

Выключение блокировки

- ☞ Поднимите рычажок **A** в положение **2**.

Указатели поворотов

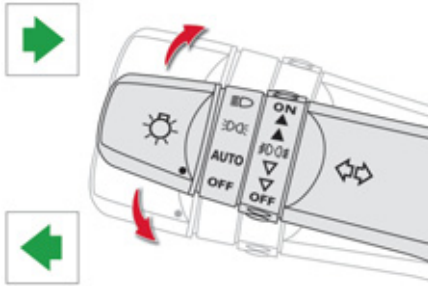

Система переключения левого и правого указателей поворотов для предупреждения о смене направления движения автомобиля.

- ☞ Указатель левого поворота: опустите переключатель в крайнее положение.
- ☞ Указатель правого поворота: поднимите переключатель в крайнее положение.

Аварийная световая сигнализация



Система визуального оповещения путем одновременного включения всех фонарей указателей поворотов, служащая для предупреждения других участников дорожного движения об аварии, движении на буксире или дорожно-транспортном происшествии.

- ☞ Нажмите на этот выключатель, при этом все фонари указателей поворотов начнут мигать. Аварийная световая сигнализация может работать и при выключенном зажигании.

Звуковой сигнал

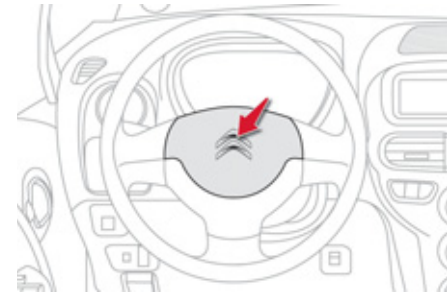

Система звукового оповещения предназначена для уведомления других участников дорожного движения об угрожающей опасности.

- ☞ Нажмите на центральную часть рулевого колеса.

- i** Звуковым сигналом следует пользоваться умеренно и только в следующих случаях:
- при непосредственной опасности,
 - при обгоне велосипедиста или пешехода,
 - при приближении к плохо просматриваемому участку дороги.

Вызов технической или неотложной помощи

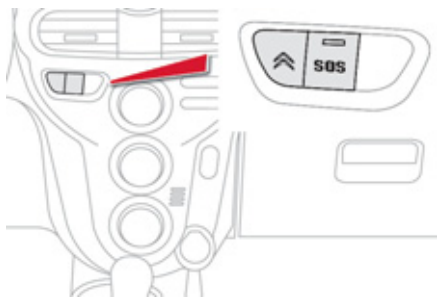

Пользуясь данной системой, Вы можете вызвать неотложную помощь, обратившись в службу технического содействия или в специальное подразделение CITROËN.

Подробную информацию об этой функции см. в рубрике "Аудиосистема и система телематики".

Системы оптимизации торможения

Совокупность дополнительных систем, призванных обеспечивать безопасное торможение с максимальным эффектом в экстренных ситуациях:

- антиблокировочная тормозная система (ABS),
- электронный регулятор тормозных сил (REF),
- система помощи при экстренном торможении (AFU).

Антиблокировочная тормозная система и электронный регулятор тормозных сил

Совместная работа обеих систем улучшает устойчивость и управляемость автомобиля во время торможения, в частности, на дорогах с поврежденным или скользким покрытием.

Активирование

Система включается автоматически при появлении риска блокировки колес. Нормальная работа системы ABS может проявляться в легкой вибрации нажатой педали тормоза.



В случае экстренного торможения нажмите с силой на тормозную педаль и удерживайте нажатие, ни на мгновение не ослабляя усилия.

Контроль исправности

На стоящем автомобиле



Загорание этой лампы свидетельствуют о неисправности антиблокировочной системы, способной привести к потере контроля над автомобилем при торможении.

Обратитесь в сервисную сеть CITROËN или в специализированный техцентр.



Контрольная лампа загорается на несколько секунд в момент включения зажигания (положение ON). Если она не гаснет, или не загорается, обратитесь в сервисную сеть CITROËN или в специализированный техцентр.

На движущемся автомобиле



Если лампа горит и не гаснет, это свидетельствуют о неисправности антиблокировочной системы, способной нарушить курсовую устойчивость автомобиля при торможении.

Срочно остановите автомобиль, приняв при этом необходимые меры предосторожности. Обратитесь в сервисную сеть CITROËN или в специализированный техцентр.



Загорание этих двух контрольных ламп, сопровождаемое извещающими сообщениями

на дисплее панели приборов, свидетельствует о неисправности электронного регулятора тормозных сил, способной нарушить курсовую устойчивость автомобиля при торможении.

Срочно остановите автомобиль, приняв при этом необходимые меры предосторожности. Обратитесь в сервисную сеть CITROËN или в специализированный техцентр.

В случае замены колес допускается устанавливать только те колесные диски и шины, которые получили одобрение изготовителя автомобиля.

Система экстренного торможения

В случае экстренного торможения эта система позволяет быстрее развить оптимальное давление в тормозной системе, способствуя сокращению тормозного пути.

Активирование

Система автоматически реагирует на скорость нажатия на педаль. При этом педаль становится несколько мягче, чем обычно, а эффективность торможения возрастает.



В экстренной ситуации резко и сильно нажмите на педаль и удерживайте ее нажатой, не ослабляя усилия.

Системы управления динамикой автомобиля в поворотах

Системы: противобуксовочная (ASR) и динамической стабилизации (ESP)

Противобуксовочная система оптимизирует распределение тягового усилия между колесами, чтобы избежать их пробуксовки путем воздействия на работу тормозных механизмов ведущих колес и работу двигателя. Система динамической стабилизации воздействует на работу тормозных механизмов отдельных или нескольких колес и на работу двигателя, чтобы вернуть автомобиль к движению по заданной водителем траектории в пределах законов физики.

Активирование систем

Системы активируются автоматически при каждом запуске двигателя. В случае проскальзывания шин или потери траектории движения, системы включаются в работу.



В момент их срабатывания на панели приборов начинает мигать этот сигнализатор.

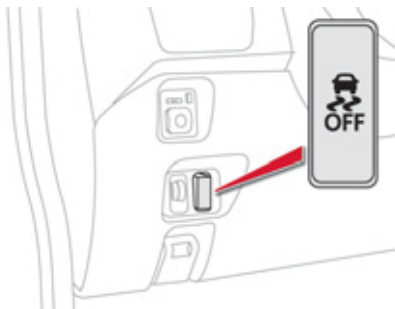

Отключение

В особо тяжелых условиях вождения (трогание по грязи, застревание в снегу, езда по зыбкому грунту и т.д.) возникает необходимость отключить системы ASR и ESP, чтобы колеса, буксуя, обеспечивали автомобилю сцепление с дорогой.

☞ Нажмите на эту кнопку, расположенную под панелью приборов (со стороны водителя), при этом на панели приборов должен появиться соответствующий символ.



Появление этого символа свидетельствует о том, что системы ASR и ESP отключены.

Повторное включение

Эти системы не активируются автоматически.

☞ Еще раз нажмите на кнопку, чтобы активировать системы принудительно.

Погасший на панели приборов символ свидетельствует о том, что системы ASR и ESP вновь активны.

Контроль исправности системы



Появление этих сигнализаторов на панели приборов свидетельствует о неисправности систем.

Обратитесь в сервисную сеть CITROËN или в специализированный техцентр для проверки работы систем ASR/ESP.



Системы ASR/ESP способны обеспечивать дополнительную безопасность при условии соблюдения нормального стиля вождения, и их наличие в комплектации автомобиля не должно побуждать водителя идти на неоправданные риски и разгонять автомобиль до чрезмерных скоростей. Нормальная работа систем основана на обязательном соблюдении требований производителя, предъявляемых к качеству шин и колесных дисков, компонентов тормозной системы, к бортовой электронике и качеству сборочных работ и технического обслуживания в сервисной сети CITROËN. Если Ваш автомобиль побывал в столкновении, обратитесь в сервисную сеть CITROËN или в специализированный техцентр для проверки исправности систем.

Ремни безопасности

Ремни безопасности передних сидений

Передние ремни безопасности оборудованы пиротехническими натяжителями и ограничителями усилия натяжения.

Такая система эффективно защищает водителя и переднего пассажира в момент фронтальных и боковых столкновений в ДТП.

При достаточно сильном ударе натяжители мгновенно затягивают ремни безопасности и плотно прижимают тела водителя и пассажира к спинкам сидений.

Система пиротехнических натяжителей ремней безопасности работает только при включенном зажигании.

Ограничитель натяжения уменьшает давление ремня на тело, оптимизируя защиту.

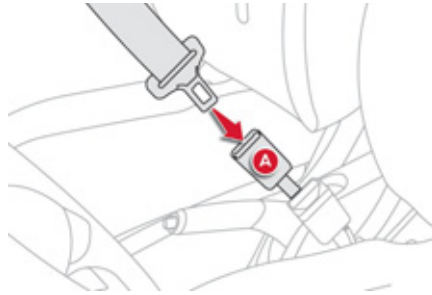

Пристегивание ремня

- ☞ Потяните за ремень и вставьте скобу в замок **A**.
- ☞ Проверьте надежность пристегивания, потянув за лямку ремня.

Отстегивание ремня

- ☞ Нажмите на красную клавишу на замке **A**.

Сигнализатор непристегнутого / отстегнутого переднего ремня безопасности



При включении зажигания этот сигнализатор загорается на несколько секунд в сопровождении звукового сигнала, если водитель и/или пассажир не пристегнулся.

Если водитель не пристегнулся, то в течение первой минуты после включения зажигания начнет мигать сигнализатор и зазвучит прерывистый сигнал зуммера. Примерно через полторы минуты сигнализатор и звуковой сигнал прекратят свое действие, а затем вновь будут постоянно напоминать водителю о непристегнутом ремне до тех пор, пока он не пристегнется.

На движущемся автомобиле эти сигнализаторы также будут срабатывать, если Ваш ремень окажется отстегнутым.

Задние ремни безопасности

Задние сиденья оборудованы двумя ремнями безопасности, каждый из которых закреплен в трех точках и снабжен инерционной катушкой.



Пристегивание ремня

- ☞ Потяните за ремень и вставьте его скобу в замок.
- ☞ Слегка потяните за ремень и убедитесь в том, что он надежно пристегнут.

Отстегивание ремня

- ☞ Чтобы отстегнуть ремень, нажмите на красную клавишу замка.

Сигнализатор отстегнутого ремня



Сигнализатор заднего правого ремня.



Сигнализатор заднего левого ремня.

Загорание одного из этих сигнализаторов означает, что один из сидящих на заднем сиденье пассажиров отстегнул свой ремень.

i Водитель обязан убедиться, что пассажиры правильно пользуются ремнями безопасности и что все они пристегнулись перед началом поездки. Независимо от Вашего местонахождения в автомобиле всегда пристегивайтесь ремнем безопасности, даже при поездках на короткие расстояния. Не путайте запорные скобы и замки ремней, иначе они не выполнят своих защитных функций. Ремни оборудованы инерционной катушкой с автоматической подгонкой длины лямки по Вашей фигуре. При отстегивании ремня за ненадобностью его лямка автоматически сматывается на катушку. Пристегиваясь и отстегиваясь, следите за тем, чтобы ремень правильно сматывался на катушку. Тазовая лямка ремня должна располагаться как можно ниже на бедрах. Плечевая лямка должна располагаться на плече у основания шеи. Инерционные катушки оборудованы механизмом автоматической блокировки ремней на случай дорожно-транспортного происшествия, экстренного торможения или опрокидывания автомобиля. Вы можете разблокировать ремень, потянув за лямку и затем отпустив ее, чтобы она сматалась.

Чтобы эффективно выполнять свою защитную функцию, ремень безопасности:

- должен прилегать к телу как можно плотнее,
- не должен подвергаться систематическому вытягиванию для проверки не скручена ли лямка,
- должен использоваться для пристегивания одного человека,
- не должен иметь надрывов или следов износа,
- не должен подвергаться конструктивным изменениям или переделкам, чтобы не нарушить его надежность и прочность.

В соответствии с действующими требованиями безопасности, все работы, касающиеся вашего автомобиля, должны осуществляться компетентными специалистами в специализированном техническом центре, где имеется оборудование марки CITROËN. Ремни безопасности следует периодически проверять в сервисной сети CITROËN или в специализированном техцентре, особенно при обнаружении на них признаков повреждения. Для чистки лямок ремней безопасности используйте водным раствором мыла или специальным составом для очистки тканевых поверхностей, имеющимся в продаже в сервисной сети CITROËN. После складывания или перемещения сиденья или заднего дивана убедитесь, что ремень безопасности занимает правильное положение и сматан на катушку.

Перевозка детей

Используйте соответствующее детское кресло, если ребенку менее 12 лет или его рост не превышает 1 м 50 см. Запрещается пристегивать более одного пассажира одним ремнем безопасности. Никогда не перевозите ребенка на своих коленях.

В случае столкновения

В зависимости от характера и силы столкновения автомобиля пиротехнический преднатяжитель ремня может сработать до и независимо от срабатывания модуля надувных подушек безопасности. Срабатывание преднатяжителей сопровождается детонационным хлопком с одновременным выделением безвредного дыма воспламенителем пиротехнического патрона, встроенного в систему. В любом случае на панели приборов загорится сигнализатор неисправности системы подушек безопасности. После любого дорожно-транспортного происшествия необходимо проверить, а возможно и заменить ремни безопасности в сервисной сети CITROËN или в специализированном техцентре.

Подушки безопасности

Надувные подушки безопасности предназначены для дополнительной защиты водителя и пассажиров при сильных столкновениях автомобиля в ДТП. Они дополняют защитное действие ремней безопасности с ограничителем натяжения.

В случае столкновения электронные датчики последовавшего спереди или сбоку удара регистрируют и мгновенно анализируют параметры резкого замедления автомобиля:

- при очень сильном ударе подушки безопасности мгновенно выбрасываются и надуваются, защищая находящихся в салоне людей; сразу после удара газ, содержащийся в подушках, быстро выходит наружу, и они уменьшаются в объеме: это предусмотрено для того, чтобы не препятствовать видимости и возможности быстро покинуть автомобиль,
- подушки безопасности не срабатывают в случае несильных ударов, при наезде на автомобиль сзади и иногда при опрокидывании автомобиля. В таких ситуациях для обеспечения оптимальной защиты оказывается достаточно одних ремней безопасности.

! При выключенном зажигании подушки безопасности не работают. Система подушек безопасности рассчитана на одно-единственное срабатывание. При повторном столкновении (в данном ДТП или в последующем) подушка безопасности больше не сработает.

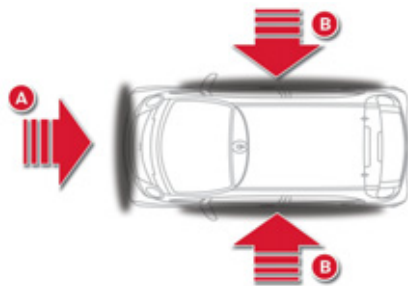

Зоны расположения датчиков удара

- A. Зона фронтального удара.
- B. Зона бокового удара.

i Срабатывание пиротехнической системы подушек безопасности сопровождается негромким хлопком и выделением небольшого количества безвредного газа. Этот газ не влияет на здоровье, но в некоторых случаях может оказать незначительное раздражающее воздействие на людей с повышенной чувствительностью. Хлопок сработавшего патрона может на короткое время слегка заложить уши.

Фронтальные подушки безопасности

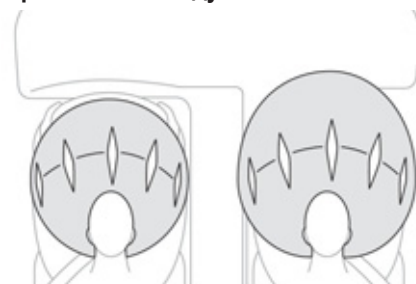

Данная система служит для защиты головы и грудной клетки водителя и переднего пассажира в случае фронтального столкновения автомобиля.

Подушка безопасности водителя встроена в ступицу рулевого колеса, а переднего пассажира - в панель над перчаточным ящиком.

Активирование

Обе подушки срабатывают одновременно, за исключением случаев, когда передняя подушка безопасности пассажира отключена. Срабатывание происходит при резком фронтальном ударе, направленном горизонтально в направлении от передней части автомобиля к задней и приходящемся либо на всю зону A, либо на ее часть. В момент срабатывания передняя подушка безопасности надувается, располагаясь так, чтобы смягчить удар водителя и переднего пассажира о панель приборов.

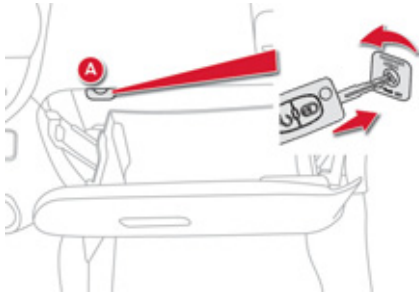

Отключение

Отключать можно только фронтальную подушку безопасности пассажира:

- ☞ **выключите зажигание** и вставьте ключ в щель выключателя подушки безопасности пассажира **A**,
- ☞ поверните его в положение **"OFF"**,
- ☞ выньте ключ.

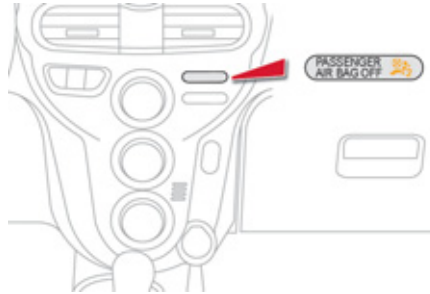

При включении зажигания, пока подушка будет оставаться отключенной, эта контрольная лампа будет гореть на центральной консоли.

! Для безопасной перевозки ребенка обязательно отключайте подушку безопасности переднего пассажира, если устанавливаете на его место детское кресло "спинкой вперед". В противном случае, резкий выброс подушки при ее срабатывании может привести к ранению или гибели ребенка.

Восстановление активного состояния подушки

Убрав с сиденья детское кресло, поверните выключатель **A** в положение **"ON"**, чтобы вновь активировать подушку безопасности и обеспечить защиту переднего пассажира в случае аварии. При этом контрольная лампа подушки погаснет.

Контроль исправности



В случае загорания этого сигнализатора на панели приборов обратитесь в сервисную сеть CITROËN или в специализированный техцентр для проверки системы.

Боковые подушки безопасности

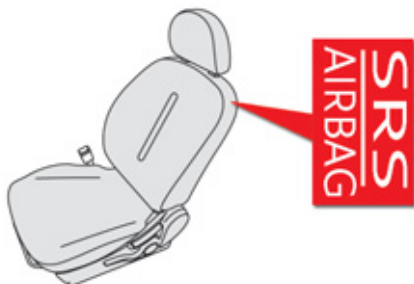

Боковые подушки безопасности предназначены для защиты водителя и пассажира переднего сиденья от травм грудной клетки, между тазобедренным суставом и плечом. Обе подушки встроены в каркас спинки сиденья со стороны двери.

Срабатывание подушек

Они срабатывают независимо одна от другой в случае сильного бокового удара извне в зону **В**, направленного внутрь автомобиля перпендикулярно к продольной оси в горизонтальной плоскости. Боковая подушка заполняет пространство между тазобедренным суставом и плечом пассажира переднего сиденья и соответствующей дверной панелью.

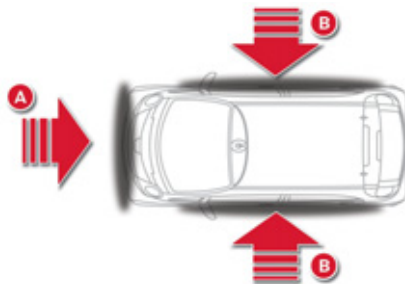

Зоны расположения датчиков удара

- А. Зона фронтального удара.
- В. Зона бокового удара.

Оконные подушки-шторы

Оконные подушки срабатывают в случае сильного бокового удара, защищая водителя и пассажиров и снижая при этом для них риск получить травму головы. Подушки-шторы встроены в стойки и в верхнюю часть потолка.

Срабатывание подушек

Каждая из подушек-штор срабатывает одновременно с соответствующей боковой подушкой в случае сильного бокового удара извне в зону **В**, направленного перпендикулярно к продольной оси в горизонтальной плоскости. Надувная штора заполняет пространство между расположенными на передних или задних сиденьях пассажирами и окнами.

Контроль исправности боковых подушек



Если этот сигнализатор загорелся на панели приборов, обратитесь в сервисную сеть CITROËN или в специализированный техцентр для проверки системы. Может случиться так, что подушки не сработают от резкого удара в случае ДТП.

! При незначительных боковых касаниях, а также при опрокидываниях, подушка может не сработать. При фронтальных столкновениях и ударах сзади подушка не должна срабатывать.

! Для обеспечения наибольшей эффективности подушек безопасности необходимо выполнять следующие правила:

Сесть, приняв естественное вертикальное положение.

Пристегнуться своим ремнем безопасности, который должен быть правильно отрегулирован.

Ничего не размещать между людьми, сидящими на передних сиденьях, и подушками безопасности (детей, животных, предметы и т.п.). Они могут помешать работе подушек или поранить людей, сидящих на передних сиденьях.

После аварии или угона автомобиля необходимо обязательно проверить систему подушек безопасности.

Работы с системами подушек безопасности проводить нужно в сервисной сети CITROËN или в специализированном техцентре.

Даже при соблюдении перечисленных правил сохраняется риск получить травму или легкие ожоги верхней части тела и головы в случае срабатывания подушки безопасности. Следует помнить, что она раскрывается практически мгновенно (за тысячные доли секунды), после чего она сразу же начинает сдуваться - при этом через предусмотренные в ней клапаны из нее выпускается горячий газ.

Фронтальные подушки безопасности

Не водите автомобиль, удерживая рулевое колесо за спицы, и не кладите руки на ступицу рулевого колеса. Пассажиру запрещается класть ноги на панель управления. По возможности откажитесь от курения, поскольку при надувании подушек безопасности это может привести к ожогам или ранениям сигаретой или трубкой. Запрещается снимать и протыкать ступицу рулевого колеса, в которой находится подушка, или подвергать ее сильным ударам.

Боковые подушки безопасности

На сиденья допускается надевать только сертифицированные чехлы, не мешающие срабатыванию боковых подушек безопасности. Чтобы узнать, какие чехлы предназначены для Вашего автомобиля, обратитесь за консультацией в сервисную сеть CITROËN (см. главу "Практическая информация - § Аксессуары"). Запрещается привинчивать или приклеивать какие-либо предметы к спинкам сидений (напр., для одежды и т.п.). Это может привести к травмированию грудной клетки и рук в случае срабатывания боковых подушек безопасности. Не приближайтесь к двери ближе, чем это необходимо.

Надувные оконные подушки-шторы

Запрещается прикреплять или приклеивать какие-либо предметы к потолку салона. Это может привести к травмированию головы в случае срабатывания подушки-шторы. При наличии на автомобиле потолочных поручней, запрещается отвинчивать их, так как ими же прикреплены к потолку и подушки-шторы.

Зарядка главной аккумуляторной батареи

Для главной АКБ предусмотрено два режима зарядки: обычный и быстрый. Обычная зарядка предпочтительнее, так как ее можно осуществлять дома от бытовой электрической сети. Быстрая зарядка осуществляется на совместимых с автомобилем зарядных терминалах.

Обычная зарядка

! Перед тем как поставить автомобиль на заправку, убедитесь, что зарядный терминал, к которому Вы подключитесь, отвечает стандартам* и рассчитан на ток, указанный на заправочном проводе.

В любом случае рекомендуется сначала показать свой заправочный узел специалисту, а затем регулярно проводить его проверку.

* (Например, во Франции действует стандарт NF C 15-100).

! Пользуйтесь заправочным проводом только оригинального производства CITROËN.

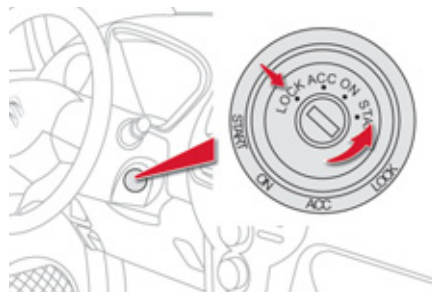

- ☞ Затяните стояночный тормоз и переведите селектор режимов движения на **P**.
- ☞ Выключите электрические потребители и поверните ключ в замке на "**LOCK**".

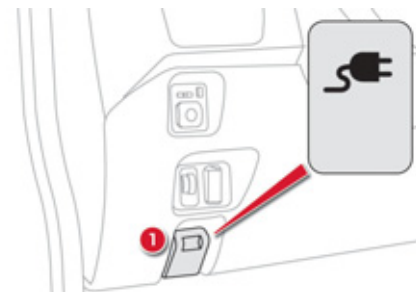

- ☞ Потяните за рычаг **1**, расположенный под панелью приборов со стороны водителя, чтобы открыть крышку люка обычной зарядки (с правой стороны автомобиля).

i При температуре окружающего воздуха ниже -25°C зарядка может оказаться невозможной.



READY ●
CHARGE ○
FAULT ○

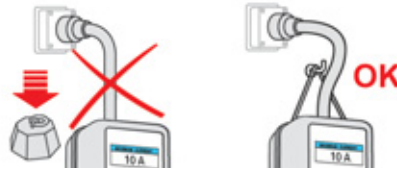

! Пользуйтесь имеющимся шнуром для подвешивания блока контроля, чтобы он не повисал на розетке.

- ☞ Достаньте заправочный провод из чехла, в который он уложен. Провод снабжен блоком контроля.
- ☞ Включите заправочный провод в электрическую розетку, отвечающую требованиям стандартов и совместимую с ним. При этом на блоке контроля загорится зеленая контрольная лампа.



! Не применяйте удлинителей, розеточных колодок, адаптеров или устройств с программированием.

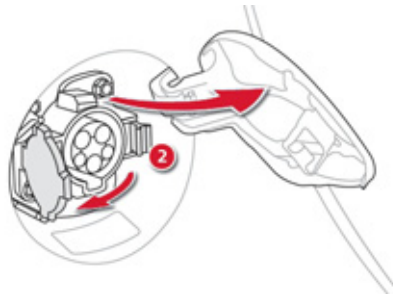

- ☞ Нажмите на замок **2** чтобы открыть крышку розетки.

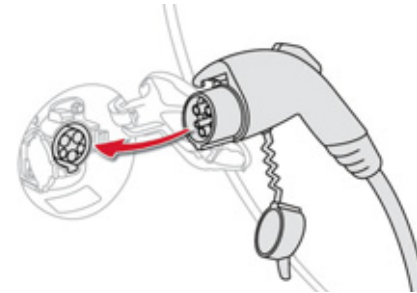

- ☞ Убедитесь в отсутствии посторонних предметов на розетке автомобиля.
- ☞ Снимите защитный чехол с заправочного провода.
- ☞ Вставьте заправочный провод в розетку без нажатия на кнопку до щелчка.

! Не касайтесь металлических деталей зарядной розетки и заправочного провода. Вы можете получить удар током и/или спровоцировать сбой.



Убедитесь, что контрольная лампа зарядки на панели приборов и оранжевая лампа на блоке контроля горят в постоянном режиме.

Если они не горят, значит зарядка не пошла; начните все операции с самого начала, проверив надежность всех подключений.

i Начало зарядки может сопровождаться легким шумом, похожим на шум вентилятора. Это нормальное явление.

i В любой момент зарядку можно остановить, вынув заправочный пистолет из розетки.



READY 
CHARGE 
FAULT 

Блок контроля

! На блок контроля наклеена этикетка с параметрами тока, на который должна быть рассчитана домашняя розетка (8 А, 10 А или 16 А - в зависимости от страны поставки).

На нем имеется три контрольных лампы:

- **Ready:** зеленая.

Свидетельствует о том, что электрическое соединение соответствует требованиям безопасности. Если эта лампа не загорается, проверьте правильность и надежность подключений. Если проблема не устраняется, обратитесь в сервисную сеть CITROËN или в специализированный техцентр.

- **Charge:** оранжевая. Означает, что батарея заряжается. Если эта лампа не загорается, проверьте правильность и надежность подключений. Если проблема не устраняется, обратитесь в сервисную сеть CITROËN или в специализированный техцентр.
- **Fault:** красная. Указывает на какую-то неисправность. Проверьте правильность и надежность подключений. Если эта лампа не гаснет, обратитесь в сервисную сеть CITROËN или в специализированный техцентр.

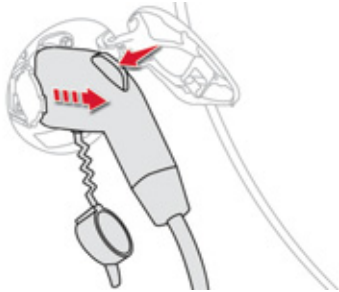

Погасшая на панели приборов контрольная лампа зарядки означает, что заправка окончена.

- ☞ Нажмите на кнопку и выньте заправочный пистолет.
- ☞ Наденьте на заправочный провод защитный чехол.
- ☞ Укройте розетку крышкой и закройте заправочный люк.
- ☞ Выньте заправочный шнур из сетевой электророзетки.
- ☞ Сложите заправочный провод в его чехол.

i Система безопасности не позволит двигателю запуститься, если заправочный провод включен в розетку автомобиля. Кроме того, любые попытки запустить двигатель во время зарядки прервут эту процедуру. В таком случае понадобится выключить и вновь включить заправочный пистолет, чтобы возобновить зарядку.

! По окончании зарядки проверьте, закрыты ли розетка и заправочный люк автомобиля. Всячески избегайте попадания воды и пыли в розетку, под ее крышку и в заправочный пистолет. В противном случае это может привести к возгоранию или удару током. По окончании зарядки не оставляйте заправочный провод включенным в сетевую розетку. Это может привести к короткому замыканию или поражению током в случае касания или контакта с водой.

i **Чтобы продлить срок службы главной аккумуляторной батареи, давайте ей полную зарядку раз в две недели.** Чтобы зарядка была полной, соблюдайте процедуру обычной заправки (от бытовой электросети), которая должна осуществляться без перерывов, вплоть до автоматической остановки (контрольная лампа зарядки на панели приборов должна погаснуть).

i **Длительное хранение автомобиля без эксплуатации**

В случае постановки автомобиля на хранение на неопределенный срок, необходимо один раз в три месяца полностью заряжать главную аккумуляторную батарею (по процедуре обычной зарядки).

Перед тем как приступить к такой зарядке, убедитесь, что АКБ дополнительных и вспомогательных бортовых систем не отключена и не разряжена. В таких случаях читайте информацию в разделе "АКБ дополнительных и вспомогательных бортовых систем" о ее подключении и зарядке.

Быстрая зарядка*

! Убедитесь в совместимости заправочного терминала и его провода с Вашим автомобилем.

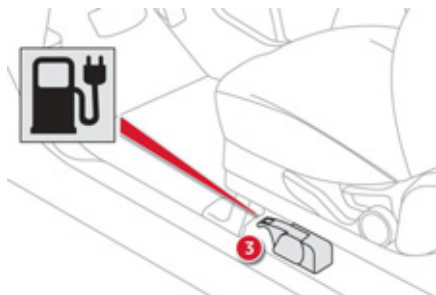

- ☞ Затяните стояночный тормоз и переведите селектор режимов движения на **P**.
- ☞ Выключите электрические потребители и поверните ключ в замке на **"LOCK"**.
- ☞ Потяните за рычаг **3**, расположенный под сиденьем водителя со стороны двери, чтобы открыть крышку люка быстрой зарядки (с левой стороны автомобиля).

* В зависимости от комплектации автомобиля.

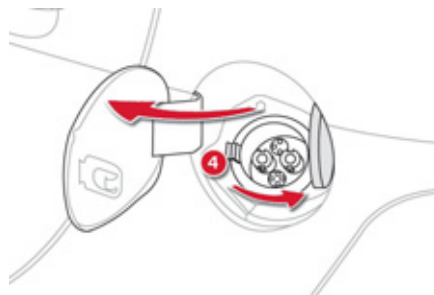

- ☞ Нажмите на замок **4** чтобы открыть крышку розетки.
- ☞ Убедитесь в отсутствии посторонних предметов на розетке автомобиля.

! Не касайтесь металлических деталей зарядной розетки и заправочного провода. Вы можете получить удар током и/или спровоцировать сбой.

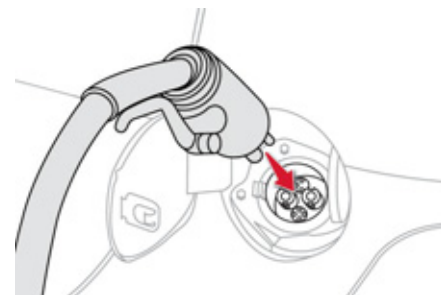

- ☞ Включите заправочный провод зарядного терминала в розетку автомобиля, соблюдая при этом правила обращения с терминалом.



- ☞ Убедитесь, что контрольная лампа зарядки на панели приборов горит в постоянном режиме.

Если она не горит, значит зарядка не пошла; проверьте, все ли правила пользования терминалом соблюдены.

Погасшая на панели приборов контрольная лампа зарядки означает, что заправка окончена.

- ☞ Выньте из розетки заправочный провод, соблюдая правила пользования терминалом.
- ☞ Укройте розетку крышкой и закройте заправочный люк.

i При температуре окружающего воздуха ниже 0° С продолжительность зарядки может оказаться дольше. При температуре окружающего воздуха ниже -25° С зарядка может оказаться невозможной.

i В ходе быстрой зарядки может автоматически включиться бортовой кондиционер, чтобы охладить батарею. При этом, естественно, будет слышен шум работающей вентиляции, а под автомобиль будет стекать конденсат.

i Система безопасности не позволит двигателю запуститься, если заправочный провод включен в розетку автомобиля. Кроме того, любые попытки запустить двигатель во время зарядки прервут эту процедуру. В таком случае понадобится выключить и вновь вставить заправочный пистолет в розетку автомобиля, а затем возобновить зарядку, соблюдая правила пользования терминалом.

i Быстрая зарядка остановится автоматически, как только главная батарея зарядится примерно на 80%. Зарядку можно довести до 100%, если процесс начать сначала. Но для дополнительной зарядки понадобится несколько больше времени, так как скорость дозарядки замедлится.

! По окончании зарядки проверьте, закрыты ли розетка и заправочный люк автомобиля. Всячески избегайте попадания воды и пыли в розетку, под ее крышку и в заправочный пистолет. В противном случае это может привести к возгоранию или удару током.

i Длительное хранение автомобиля без эксплуатации

В случае постановки автомобиля на хранение на неопределенный срок, необходимо один раз в три месяца полностью заряжать главную аккумуляторную батарею (по процедуре обычной зарядки).

Перед тем как приступить к такой зарядке, убедитесь, что АКБ дополнительных и вспомогательных бортовых систем не отключена и не разряжена. В таких случаях читайте информацию в разделе "АКБ дополнительных и вспомогательных бортовых систем" о ее подключении и зарядке.

АКБ дополнительных и вспомогательных бортовых систем

Все электрические системы Вашего автомобиля (кроме электродвигателя и систем отопления и кондиционирования воздуха) питаются от этой батареи. Она расположена в переднем отсеке кузова и заряжается от главной батареи, когда та работает (горит лампа "Ready" на панели приборов) и заряжается.

! Если АКБ бортовых систем разрядится, пуск двигателя станет невозможным, и главная батарея заряжаться не будет.

i Не рекомендуется отключать АКБ бортовых систем. Если автомобилю предстоит простоять без эксплуатации больше месяца, может оказаться необходимым, например, на зиму, снять батарею и перенести на хранение в теплое место, чтобы не допустить замерзания электролита.

! После длительного отключения батареи от бортовой сети нужно обязательно обратиться в сервисную сеть CITROËN или в специализированный техцентр, чтобы инициализировать бортовой процессор.

Доступ к батарее

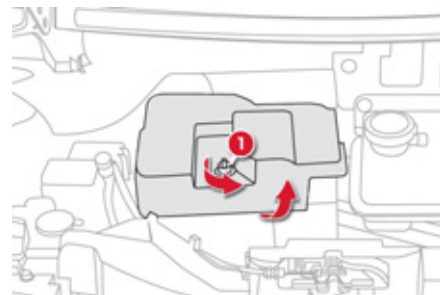

- ☞ Отоприте капот ручкой из салона, а затем откройте его наружный замок.
- ☞ Установите капот на упор.
- ☞ Отверните гайку 1.
- ☞ Снимите с батареи защитный кожух, чтобы открыть доступ к ее выводам.

Пуск от вспомогательной батареи

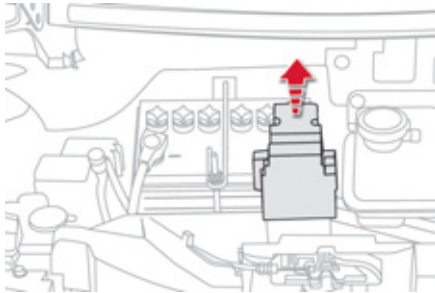

! Проверьте, не замерз ли электролит. Проверьте его уровень и, при необходимости, пополните его дистиллированной водой (см. рубрику "Проверка уровней").

☞ Снимите защитный колпачок с вывода (+).

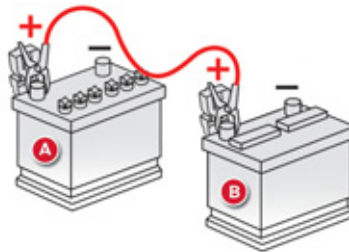

! Убедитесь, что вспомогательная батарея рассчитана на напряжение 12 вольт.

☞ Соедините один конец красного провода с выводом (+) своей истощенной батареи **A**, а другой - с выводом (+) вспомогательной батареи **B**.

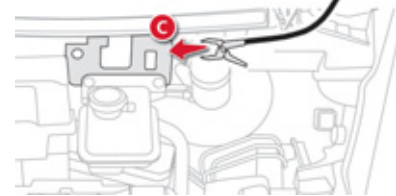
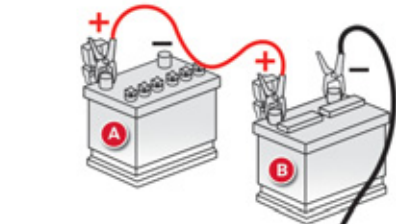

☞ Соедините один конец зеленого или черного провода с выводом (-) вспомогательной батареи **B**.

☞ Соедините другой конец зеленого или черного провода с массой **C** своего незапускающегося автомобиля.

Зарядка батареи при помощи зарядного устройства

- ☞ Запустите двигатель вспомогательного автомобиля и выждите несколько минут.
- ☞ Поверните ключ в замке зажигания своего автомобиля, чтобы загорелась контрольная лампа "Ready".
- ☞ Отсоедините провода, действуя в обратном порядке.
- ☞ Установите на место защитный кожух батареи и заверните гайку крепления.

Если контрольная лампа "Ready" не загорается:

- ☞ Не отсоединяйте провода.
- ☞ Поверните ключ в замке зажигания своего автомобиля на "LOCK".
- ☞ Поставьте главную батарею на зарядку в режиме "обычная" (см. рубрику "Зарядка главной аккумуляторной батареи").
- ☞ Когда контрольная лампа зарядки на панели приборов начнет гореть постоянно, отсоедините провода.
- ☞ Дайте батарее зарядиться не менее, чем в течение часа.
- ☞ Поверните ключ в замке зажигания своего автомобиля, чтобы загорелась контрольная лампа "Ready".

Если проблема с пуском не устранилась, обратитесь в сервисную сеть CITROËN или в специализированный техцентр.

- ☞ Снимите с батареи защитный кожух.

! Проверьте, не замерз ли электролит. Проверьте его уровень и, при необходимости, пополните его дистиллированной водой (см. рубрику "Проверка уровней").

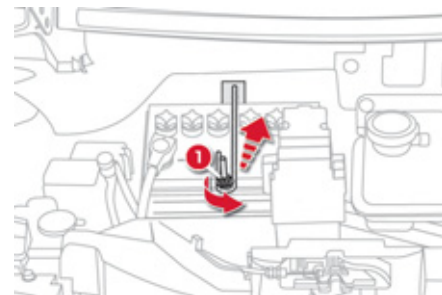

- ☞ Отверните гайку 1 и приподнимите планку крепления.

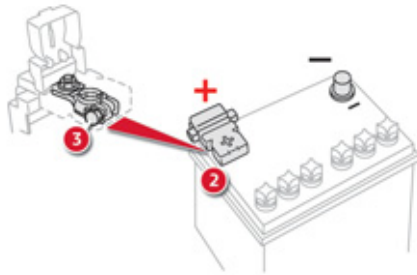

- ☞ Снимите провод с вывода (-).
- ☞ Снимите защитный колпачок с вывода (+) 2.
- ☞ Отверните гайку 3.
- ☞ Снимите провод с вывода (+).
- ☞ Извлеките батарею.
- ☞ Зарядите батарею, соблюдая при этом рекомендации изготовителя зарядного устройства.
- ☞ Подключите батарею, начав с вывода (+).

i Проверьте чистоту выводов и клемм. При обнаружении на них сульфатного налета (зеленовато-беловатые отложения), рассоедините их и очистите.

! Перед тем как приступить к зарядке батареи, обязательно снимите с нее клеммы проводов и выньте ее из переднего отсека. Не снимайте с батареи клеммы, если в это время горит контрольная лампа "Ready", а также при идущем процессе зарядки автомобиля.

Перед отсоединением батареи

Перед тем, как отсоединить батарею от бортовой электросети, нужно выждать 2 минуты после выключения зажигания.

После подсоединения батареи

Каждый раз, после подсоединения аккумуляторной батареи к бортовой сети, выждите одну минуту перед тем, как приступить к пуску, чтобы все электронные системы могли инициализироваться. При этом, если в их работе будут замечены какие-либо сбои, обратитесь в сервисную сеть CITROËN или в специализированный техцентр. Автомагнитола Вы можете инициализировать самостоятельно, заглянув в соответствующую главу.



Автомобильные аккумуляторные батареи содержат вредные вещества - серную кислоту и свинец. Их следует снимать с эксплуатации в соответствии с действующими правилами и ни в коем случае не смешивать с бытовыми отходами. Отслужившие аккумуляторные батареи следует сдавать на специализированные пункты сбора отходов.

Комплект принадлежностей для временного устранения прокола шины

В комплект входят компрессор и флакон с герметиком для заделки проколов, при помощи которого можно отремонтировать шину **на короткое время**, чтобы доехать до ближайшей мастерской.

С его помощью можно заделать большинство проколов, способных ввести колесо из строя, расположенных либо по центру протектора, либо на его боковине.

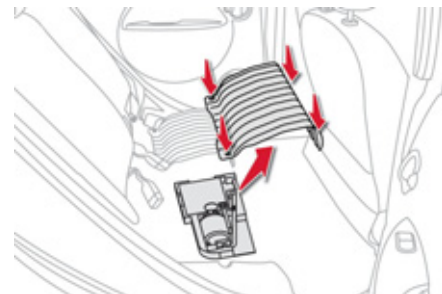
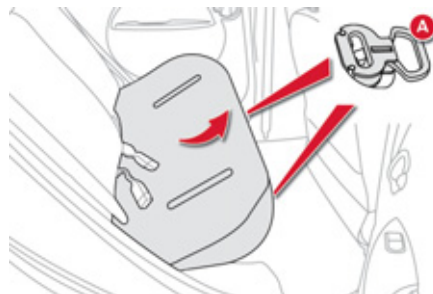

Местонахождение ремкомплекта

Комплект находится в специальном футляре, расположенном справа под задним диваном.

Чтобы его достать, нужно поднять заднее сиденье.

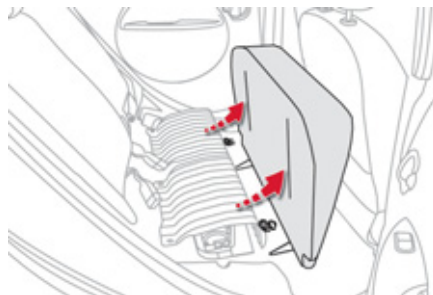

Снятие металлической крышки

- ☞ Отверните четыре барашковых винта.
- ☞ Снимите металлическую крышку. Ремкомплект находится под ней.

Снятие заднего сиденья

- ☞ Потяните вперед за рычаги **A**, чтобы снять с фиксаторов сиденье.
- ☞ Поднимите сиденье за передний край и отведите назад, чтобы снять его.

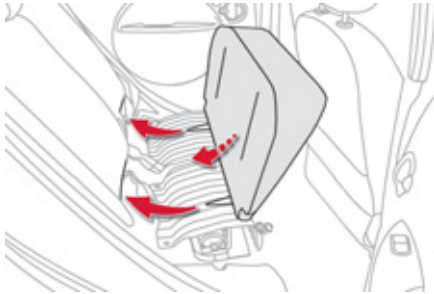

Установка на место заднего сиденья

- ☞ Установите на место металлическую крышку.
- ☞ Заверните четыре барашковых винта.
- ☞ Вставьте металлические крючки в спинку сиденья.
- ☞ Опустите сиденье на место так, чтобы оно стало на фиксаторы.

! Опуская сиденье, следите за тем, чтобы оно не зажало ремни безопасности.

Содержание комплекта

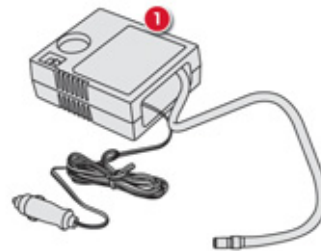

1. Компрессор, 12-вольтовый, с манометром для измерения и корректирования давления воздуха в шинах.

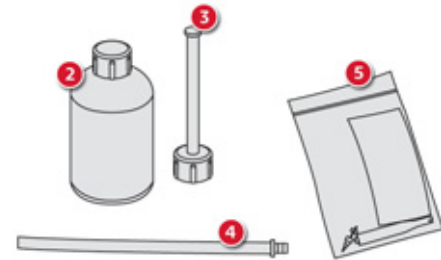

2. Флакон с герметиком для временной заделки проколов в шинах.
3. Шланг для подачи герметика в шину.
4. Шланг для отсоса герметика в случае необходимости.
5. Пакет с запасным флаконом герметика, приспособлением для снятия/установки золотника и самоклеящейся табличкой с напоминанием о необходимости ограничивать скорость.

i Самоклеящуюся табличку необходимо наклеить на руль, чтобы не забыть, что Вы едете на временном колесе. Во время движения на колесе, отремонтированном с помощью такого ремкомплекта, не превышайте скорость 80 км/час.

Порядок действий при ремонте колеса

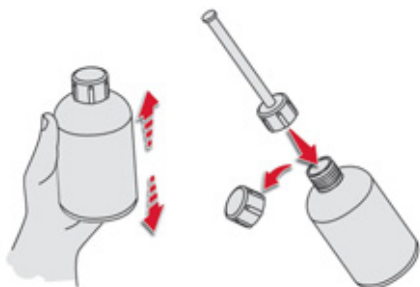

1. Заделка прокола в шине при помощи герметика

- ☞ Выключите зажигание.
- ☞ Отметьте подлежащее ремонту колесо на табличке, напоминающей о снижении скорости и наклейте ее на руль, чтобы не забыть, что оно временное.
- ☞ Встряхните флакон с герметиком, снимите колпачок и вверните шланг для подачи герметика в шину.

i При заделке прокола постарайтесь не извлекать застрявшее в шине инородное тело.

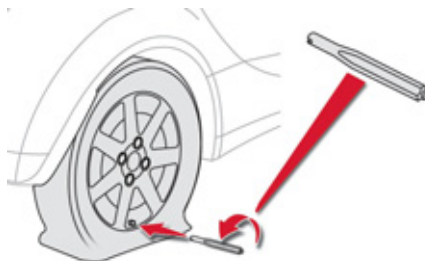

- ☞ Снимите колпачок с вентиля неисправной шины.
- ☞ Выверните золотник при помощи приспособления для снятия/установки и положите его в чистое место.
- ☞ Подсоедините шланг для подачи герметика в шину к ее вентилю.

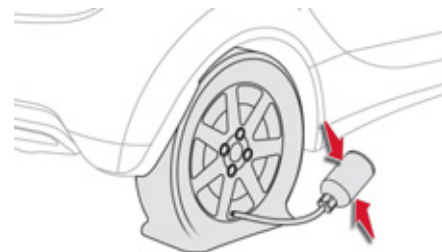

- ☞ Удерживая флакон с герметиком головкой книзу, нажмите на него несколько раз, чтобы закачать **весь** герметик в шину.
- ☞ Снимите шланг с вентиля.
- ☞ Вставьте золотник обратно и вверните его при помощи приспособления.

! Будьте осторожны в обращении с герметиком - в нем содержатся этиленгликоль, канифоль и др. вещества, раздражающие слизистую дыхательных путей и глаз. Его следует хранить в местах, недосягаемых для детей. Срок хранения герметика указан на флаконе. Не выбрасывайте использованный флакон куда попало, сдайте его в сервисную сеть CITROËN или отнесите на пункт сбора отходов. Не забудьте приобрести запасной флакон с герметиком в торгово-сервисной сети CITROËN или в специализированном техцентре.

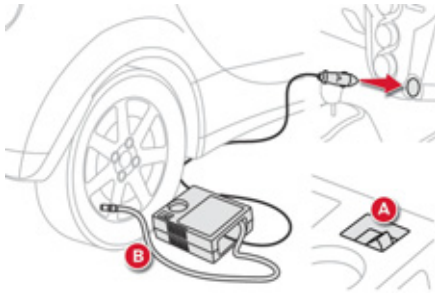

2. Накачивание

- ☞ Убедитесь, что выключатель **A** компрессора находится в положении **"OFF"**.
- ☞ Вытяните во всю длину шланг **B** компрессора.
- ☞ Подсоедините этот шланг к вентилю колеса с закрытым герметиком проколом.
- ☞ Подключите электрошнур компрессора к бортовой розетке 12 В (выключатель должен быть в положении **"ON"** или **"ACC"**).
- ☞ Включите компрессор, установив переключатель **A** в положение **"ON"**.
- ☞ Отрегулируйте давление воздуха в шине при помощи компрессора до рекомендованного для Вашего автомобиля параметра, указанного на этикетке в проеме двери водителя. Если после этого давление будет падать, значит прокол не устранен. Обратитесь в сервисную сеть CITROËN или в специализированный техцентр, чтобы устранить неисправность.
- ☞ Отсоедините компрессор и уберите весь комплект на место.
- ☞ Ведите автомобиль на умеренной скорости (не более 80 км/ч), при этом пробег следует ограничить расстоянием не более 200 км.

i Если через пять-семь минут давление в шине не достигнет нужного параметра, значит она не подлежит ремонту; обратитесь в сервисную сеть CITROËN или в специализированный техцентр, где Ваш автомобиль отремонтируют.

! При первой же возможности обратитесь в сервисную сеть CITROËN или в специализированный техцентр. Обязательно сообщите мастеру, что Вы воспользовались ремкомплектом. Он проверит колесо и сообщит Вам, можно ли отремонтировать колесо, или оно его нужно заменить.

Замена колеса

i Меры предосторожности

Установите автомобиль так, чтобы не мешать движению транспорта: при этом площадка должна быть, по возможности, твердой, горизонтальной и нескользкой.

Включите стояночный тормоз, выключите зажигание и переведите селектор на Р, чтобы заблокировать колеса.

При необходимости, подложите упор под колесо, расположенное по диагонали от заменяемого.

Убедитесь, что в автомобиле никого не осталось, а Ваши пассажиры отошли от автомобиля на безопасное расстояние. Категорически запрещается находиться под автомобилем, стоящим только на домкрате; пользуйтесь подставками.

Необходимые инструменты

- Домкрат: служит для вывешивания колеса, заменяемого на автомобиле.
- Баллонный ключ: служит для отворачивания болтов крепления колеса.
- Рукоятка: служит для разворачивания домкрата.

Эти инструменты не входят в комплектацию автомобиля.

i Колесо с декоративным колпаком

Перед тем как снять колесо, снимите с него декоративный колпак, поддев его баллонным ключом возле воздушного вентиля.

После установки колеса на место, установите на него декоративный колпак, совместив его метку с воздушным вентилем, а затем придавив его ладонью по всей окружности.

Демонтаж колеса

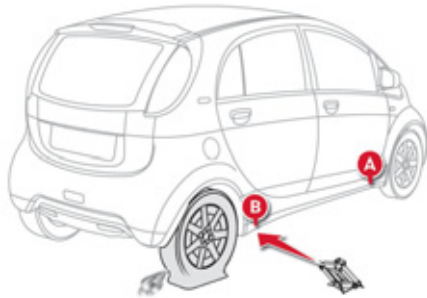

- ☞ Ослабьте затяжку болтов при помощи баллонного ключа.
- ☞ Установите домкрат под одно из двух опорных гнезд - переднее **A** или заднее **B** в нижней части кузова, расположенное ближе к снимаемому колесу.

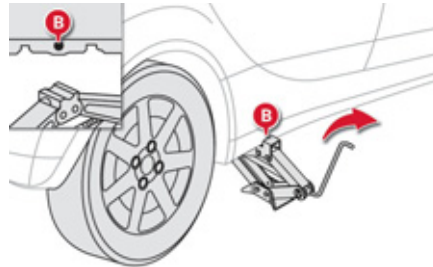

- ☞ Расправьте домкрат рукояткой так, чтобы его опорная пята стала на землю. Убедитесь, что нижняя пята домкрата расположена в точности под верхним опорным гнездом **A** или **B**, в которое упирается домкрат.
- ☞ Поднимите автомобиль так, чтобы под колесом образовалось пространство.

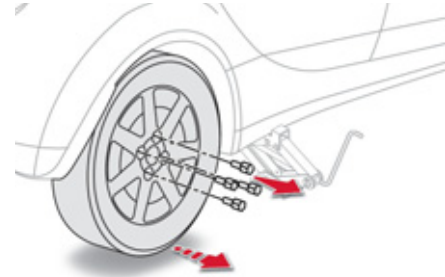

- ☞ Выньте колесные болты и сложите их в чистое место.
- ☞ Снимите колесо.

Установка колеса

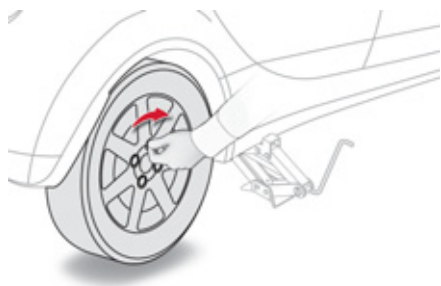

- ☞ Установите колесо на ступицу.
- ☞ Заверните болты вручную до упора.
- ☞ Проведите предварительную затяжку болтов при помощи баллонного ключа.

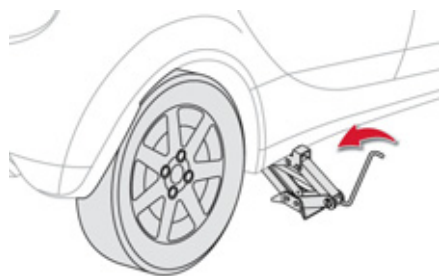

- ☞ Полностью опустите автомобиль.
- ☞ Сложите домкрат и уберите его.

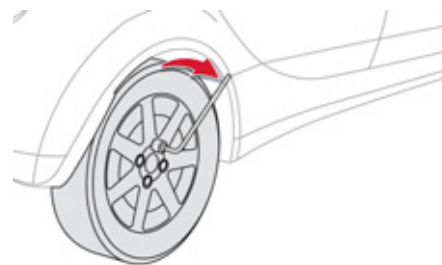

- ☞ Затяните болты при помощи баллонного ключа.

i После замены колеса

В кратчайшие сроки после замены проверьте затяжку колесных болтов и давление воздуха в новом колесе в сервисной сети CITROËN или в специализированном техцентре.

Замена лампы

! Стекла фар изготовлены из поликарбоната и имеют защитное покрытие:

- ☞ **запрещается очищать их от грязи сухой или абразивной тканью, а также с использованием моющих средств или растворителей,**
- ☞ **пользуйтесь смоченной в мыльной воде мягкой губкой,**
- ☞ **при смывании въевшейся грязи высоконапорной струей не задерживайте ее на оптических блоках, фонарях и краях их стекол, чтобы не повредить защитное лаковое покрытие и уплотнительные прокладки,**
- ☞ **не касайтесь лампы пальцами, пользуйтесь лоскутом неворсистой ткани.**

Лампу следует заменять по истечении нескольких минут после выключения фары (во избежание серьезного ожога).

В целях предохранения фар от повреждения, в них следует устанавливать только лампы с ограничением ультрафиолетового спектра излучения (UV).

При замене сгоревшей лампы на новую соблюдайте номинал и технические характеристики.

Передние световые приборы

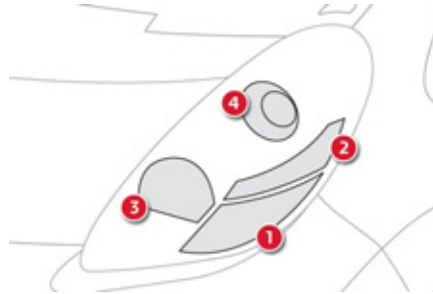

1. Указатели поворотов (W21W - 21 W).
2. Стояночные фонари (W5W - 5 W).
3. Фары дальнего света (H3 - 60 W).
4. Фары ближнего света (H11 - 55 W).

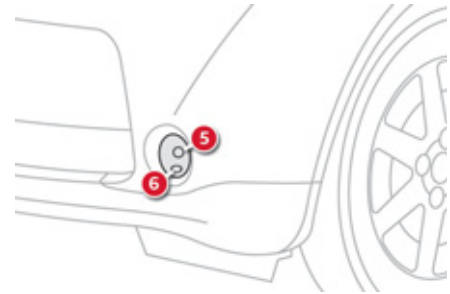

5. Противотуманные фары (H8 - 35 W).
6. Дневные ходовые огни (P13W - 13 W).

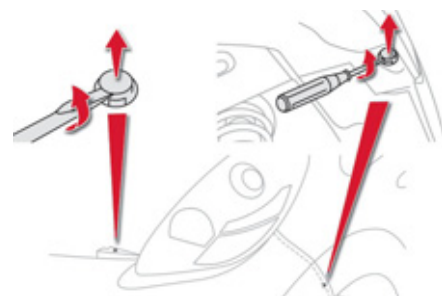
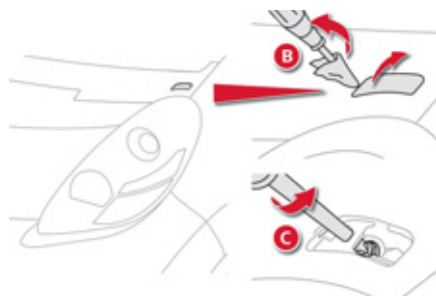
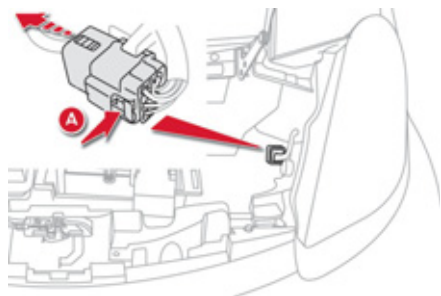

Доступ к лампам

Для замены лампы необходимо снять оптический блок.

Порядок снятия оптического блока:

- ☞ Откройте капот.
- ☞ Нажмите на язычок **A** чтобы освободить разъем.

- ☞ Приподнимите крышку **B** при помощи отвертки с обмотанным тряпкой концом.
- ☞ Отверните гайку **C** так, чтобы она касалась обшивки.

- ☞ При помощи отвертки снимите фиксаторы, удерживающие бампер.
- ☞ Осторожно приподнимите бампер.

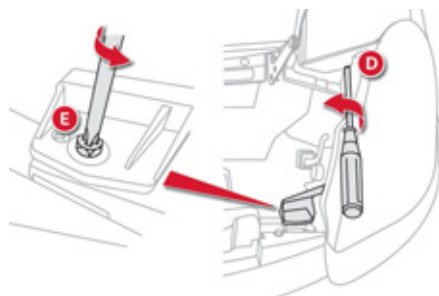

- ☞ Отверните гайку **D**, удерживая при этом отведенный бампер.
- ☞ Отверните гайку **E**.

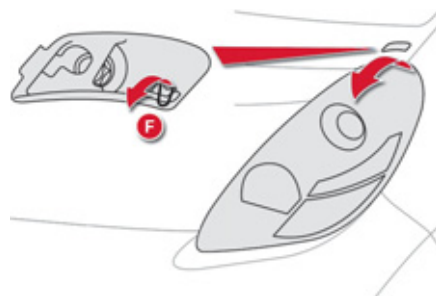

- ☞ Потяните на себя оптический блок и освободите язычок **F**, чтобы извлечь его полностью.

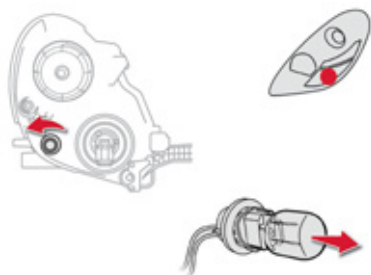

Замена лампы в указателях поворотов

- ☞ Поверните держатель лампы влево и извлеките его.
- ☞ Замените лампу.

Установка на место осуществляется в обратном порядке.

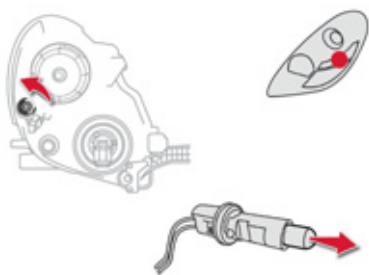

Замена ламп стояночных огней

- ☞ Поверните держатель лампы влево и извлеките его.
 - ☞ Замените лампу.
- Установка на место осуществляется в обратном порядке.

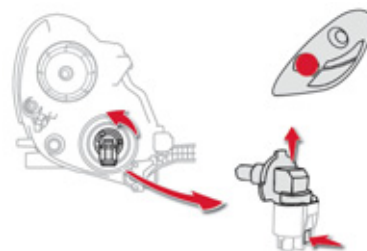

Замена ламп в фарах дальнего света

- ☞ Поверните держатель лампы влево и извлеките его.
- ☞ Извлеките лампу, нажав на язычок.
- ☞ Замените лампу.

Установка на место осуществляется в обратном порядке.

i Лампы с колбами желтого цвета следует заменять лампами с аналогичными техническими параметрами и колбами того же цвета.

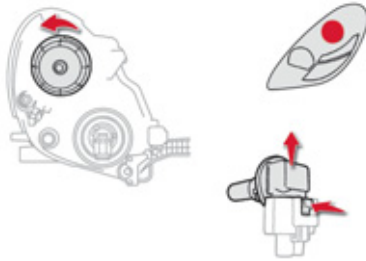

Замена лампы в фарах ближнего света (3)

- ☞ Поверните держатель лампы влево и извлеките его.
- ☞ Извлеките лампу, нажав на язычок.
- ☞ Замените лампу.

Установка на место осуществляется в обратном порядке.

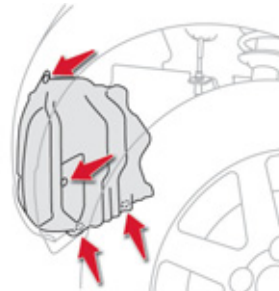

Замена ламп в противотуманных фарах / ходовых огнях

- ☞ Поверните колеса в крайнее положение, чтобы облегчить доступ.
- ☞ Снимите с фиксаторов кожух, закрывающий держатель лампы.
- ☞ Уберите кожух в сторону.

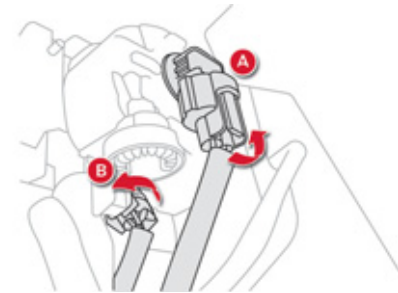

- ☞ Поверните держатель лампы (A - противотуманной, B - ходового огня) влево и извлеките его.
- ☞ Замените лампу.

Установка на место осуществляется в обратном порядке.

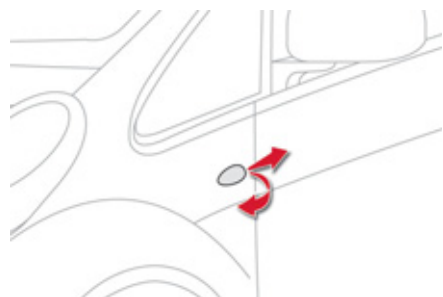

Замена бокового повторителя интегрированного указателя поворота (WY5W - 5 W)

- ☞ Протолкните повторитель назад и высвободите его.
- ☞ Поверните держатель лампы влево и извлеките его.
- ☞ Замените лампу.

Установка на место осуществляется в обратном порядке.

Задние световые приборы

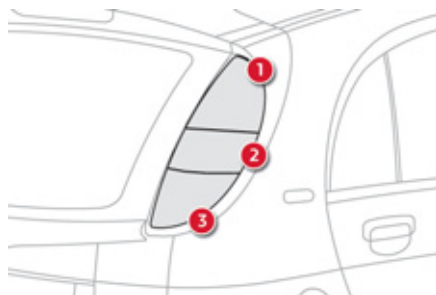

1. Фонари стоп-сигнала / Стояночные фонари (21 W / 15 W или светодиодные).
2. Указатели поворотов (WY21W - 21 W).
3. Фонари заднего хода (W21W - 21 W).

i В определенных погодных-климатических условиях (например, при низкой температуре, высокой влажности и т.д.) на внутренней поверхности стекол фар и задних фонарей на короткое время может оседать конденсат - это обычное явление; он исчезает в течение нескольких минут после включения фар.

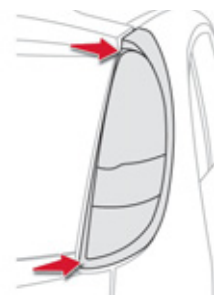

Доступ к лампам

- ☞ Отверните оба винта.
- ☞ Выньте блок ламп, потянув его на себя.

i Лампы с колбами желтого цвета (используются в фонарях указателей поворотов) следует заменять лампами с аналогичными техническими параметрами и колбами того же цвета.

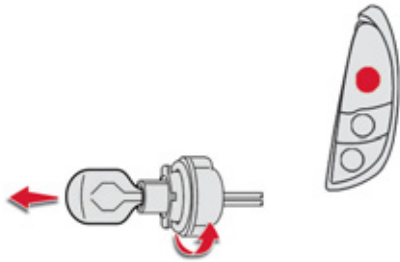

Замена ламп стоп-сигналов / стояночных огней (21 W / 15 W)

- ☞ Поверните держатель лампы влево и выньте его.
- ☞ Замените лампу.

Установку на место осуществляйте в обратном порядке.

Замена ламп стоп-сигналов / стояночных огней (на светодиодах)

Все работы со световыми приборами на светодиодах следует осуществлять в сервисной сети CITROËN или в специализированном техцентре.

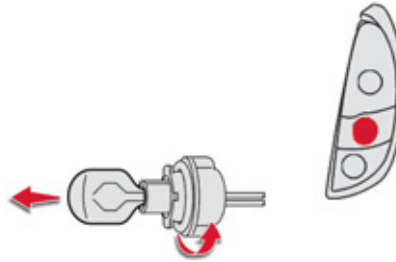

Замена ламп в указателях поворотов

- ☞ Поверните патрон лампы влево и извлеките его.
- ☞ Замените лампу.

Установку на место осуществляйте в обратном порядке.

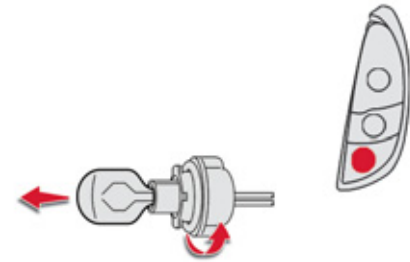

Замена лампы в фонаре заднего хода

- ☞ Поверните патрон лампы влево и извлеките его.
- ☞ Замените лампу.

Установку на место осуществляйте в обратном порядке.

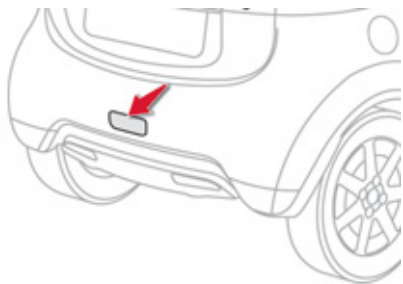

Замена лампы в противотуманном фанаре (W21W - 21W)

- ☞ Снимите кожух.
- ☞ Поверните держатель лампы влево и извлеките его.
- ☞ Замените лампу.

Установка на место осуществляется в обратном порядке.

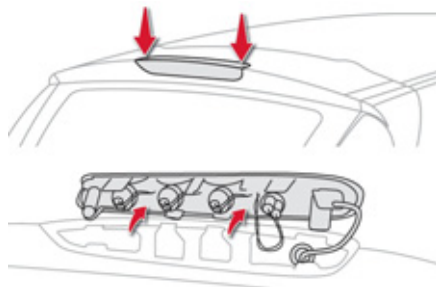

Замена 3-го стоп-сигнала (W5W - 5W)

- ☞ Отверните и извлеките оба винта.
- ☞ Извлеките держатель лампы.
- ☞ Замените лампу.

Установку на место осуществляйте в обратном порядке.

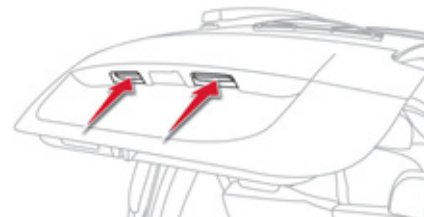

Замена фонарей подсветки номерного знака (W5W - 5W)

- ☞ Протолкните рассеиватель внутрь.
- ☞ Поверните держатель лампы и извлеките его.
- ☞ Замените лампу.

Установку на место осуществляйте в обратном порядке.

Замена электрического предохранителя

Доступ к инструментам



Пинцет для извлечения предохранителей закреплен на крышке блока предохранителей с левой стороны панели приборов.

Чтобы достать его:

- ☞ Освободите крышку от фиксаторов и полностью снимите ее, потянув на себя.
- ☞ Выньте пинцет.

Замена предохранителя

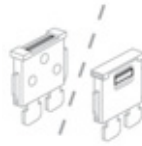

Исправный

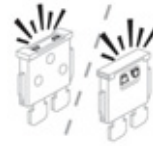

Сгоревший

Перед заменой предохранителя необходимо выяснить и устранить причину неисправности.

- ☞ Убедитесь в том, что выключатель установлен на **"LOCK"**.
- ☞ Сгоревший предохранитель определяется по состоянию его плавкого элемента.
- ☞ Для извлечения предохранителя пользуйтесь предусмотренным для этого пинцетом.
- ☞ Вышедший из строя предохранитель следует заменять предохранителем такого же номинала.
- ☞ Сверьте соответствие параметров, указанных на блоке предохранителей с теми, что указаны на самом предохранителе и в приведенной ниже таблице.

i Система электрооборудования Вашего автомобиля рассчитана на работу как со стандартным электрооборудованием, так и с дополнительными устройствами. Прежде чем устанавливать на автомобиль дополнительные электроприборы или электронные устройства проконсультируйтесь со специалистами сервисной сети CITROËN или специализированного техцентра.

! Компания "Автомобили CITROËN" не несет ответственности за неисправности Вашего автомобиля, вызванные установкой дополнительного электрооборудования, не изготовленного или не рекомендованного к использованию компанией "Автомобили CITROËN", либо установленного с нарушением инструкций CITROËN. В особенности это относится к электрооборудованию, потребляющему ток более 10 мА.

Блок электрических предохранителей в приборной панели



Блок предохранителей расположен под панелью приборов с левой стороны.

Предохранитель №	Номинальный ток	Защищаемая цепь
1	7,5 А	Передний и задний стояночные огни левой стороны.
2	15 А	Розетка для дополнительных электроприборов.
3	-	Свободен.
4	7,5 А	Стартер.
5	20 А	Аудиосистема.
6	-	Свободен.
7	7,5 А	Бортовое оборудование, передний и задний стояночные огни правой стороны.
8	7,5 А	Электрические зеркала заднего вида.
9	7,5 А	Блок контроля.
10	7,5 А	Кондиционер воздуха.
11	10 А	Задний противотуманный фонарь.
12	15 А	Система запираения дверных замков.
13	10 А	Плафон.

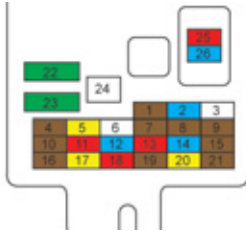

Доступ к предохранителям

См. параграф "Доступ к инструментам".

Предохранитель №	Номинальный ток	Защищаемая цепь
14	15 А	Очиститель заднего стекла.
15	7,5 А	Панель приборов.
16	7,5 А	Система отопления.
17	20 А	Подогрев сиденья.
18	10 А	Опционное оборудование.
19	7,5 А	Обогрев наружных зеркал.
20	20 А	Очиститель ветрового стекла.
21	7,5 А	Подушки безопасности.
22	30 А	Обогрев заднего стекла.
23	30 А	Система отопления.
24	-	Свободен.
25	10 А	Автомобиль.
26	15 А	Предохранитель электроконтура салона.

Блок предохранителей в переднем отсеке

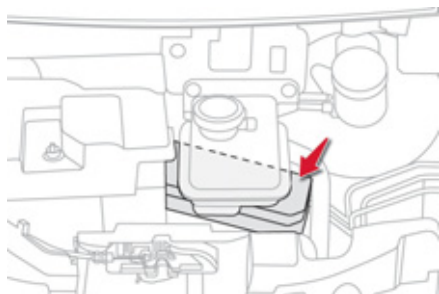

Блок предохранителей расположен в переднем отсеке под бачком с жидкостью системы отопления. Только эти предохранители допускается менять самостоятельно.

i Замена предохранителей в остальных блоках (в блоках электровакуумного насоса и цепи батареи питания дополнительного оборудования) должна осуществляться в сервисной сети CITROËN или в специализированном техцентре.

Предохранитель №	Номинальный ток	Защищаемая цепь
1	-	Свободен.
2	30 А	Предохранитель блока.
3	40 А	Электродвигатель.
4	40 А	Вентилятор радиатора.
5	40 А	Электрические стеклоподъемники.
6	30 А	Электровакуумный насос.
7	15 А	Процессор главной аккумуляторной батареи.
8	15 А	Третий фонарь стоп-сигнала.
9	15 А	Противотуманные фары.
10	15 А	Водяной насос.

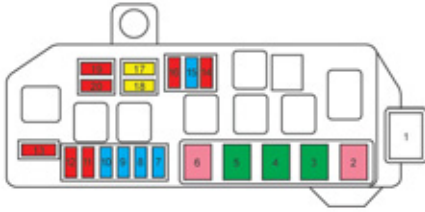

Доступ к предохранителям

- ☞ Откройте капот (см. гл. "Проверки").
- ☞ Освободите крышку от фиксаторов и полностью снимите ее, потянув на себя.
- ☞ Замените предохранитель (см. соответствующий параграф).
- ☞ Заменяв предохранитель, установите на место крышку и проследите, чтобы она плотно прилегал к блоку.

Предохранитель №	Номинальный ток	Защищаемая цепь
11	10 А	Бортовое зарядное устройство.
12	10 А	Указатели поворотов.
13	10 А	Звуковой сигнал.
14	10 А	Дневные ходовые огни.
15	15 А	Вентилятор аккумуляторной батареи.
16	10 А	Компрессор системы кондиционирования воздуха.
17	20 А	Правая фара ближнего света.
18	20 А	Левая фара ближнего света, регулятор фар.
19	10 А	Правая фара дальнего света.
20	10 А	Левая фара дальнего света.

Замена щетки стеклоочистителя

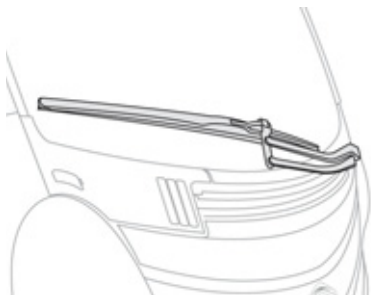

Снятие щетки переднего или заднего стеклоочистителя

- ☞ Поднимите рычаг стеклоочистителя.
- ☞ Снимите щетку с фиксатора, потянув за нее в сторону.

Установка щетки переднего или заднего стеклоочистителя

- ☞ Установите щетку на фиксатор рычага.
- ☞ Осторожно опустите рычаг на стекло.

Буксировка автомобиля

Порядок действий при буксировании своего автомобиля на жесткой сцепке.

Буксировка Вашего автомобиля

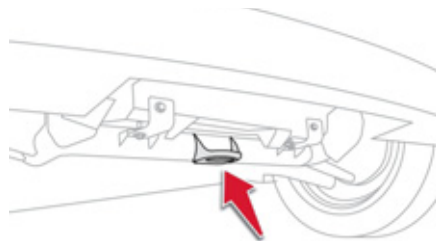

Буксирное кольцо приварено к автомобилю под передним бампером.

- ☞ Установите жесткую штангу для буксировки.
- ☞ Запустите свой автомобиль (лампа "Ready" должна гореть).
- ☞ Установите селектор режимов движения на **N**.
- ☞ Отпустите стояночный тормоз.
- ☞ Включите на своем автомобиле фонари аварийной сигнализации.
- ☞ Поезжайте на буксире **на расстояние не более 30 км, при этом не превышая скорость 30 км/ч.**

! При буксировке с опорой на четыре колеса пользуйтесь только жесткой буксирной штангой. При буксировке автомобиля с двумя поднятыми колесами вывешивать автомобиль необходимо только при помощи специально предназначенного для этого подъемного средства.

i Несоблюдение этих требований может привести к выходу из строя тормозной системы и электрического двигателя.

! Взятие на буксир другого автомобиля

Ни при каких обстоятельствах не допускается использовать Ваш автомобиль для буксировки другого автомобиля.

Меры безопасности при мойке автомобиля

! Не мойте автомобиль во время зарядки аккумуляторной батареи.

! Перед тем, как приступить к любой мойке автомобиля, убедитесь, что люки заправочных розеток и сами розетки (для обычной и быстрой заправки) плотно закрыты.

! Во избежание повреждения бортовой электроаппаратуры категорически запрещается мойка высоконапорной струей:

- в переднем отсеке кузова,
- под кузовом.

i Допускается мыть внешнюю поверхность кузова струей под давлением не более 80 бар.

Дополнительное оборудование

В сети компании CITROËN имеется широкий выбор дополнительного оборудования и оригинальных запасных частей.

Все изделия проверены и одобрены фирмой на соответствие критериям надежности и безопасности. Они созданы для Вашего автомобиля и имеют артикул и гарантию CITROËN.

Комплект для переоборудования

Вы можете приобрести комплект для переоборудования легковых автомобилей в коммерческие и наоборот.

"Комфорт и отдых":

темный подлокотник, лампа для чтения, мини-бары, задняя система помощи при парковке, прикуриватель, пепельница на подставке, вешалка-плечики на подголовник...

"Принадлежности для перевозки":

коврик-поддон багажного отделения, коврик багажного отделения, полка багажного отделения, прокладки для уплотнения грузов в багажнике...

"Безопасность":

охранная сигнализация, антикражные колесные болты, кресла для перевозки детей, алкотестер, знак аварийной остановки, светоотражающий жилет безопасности, медицинские аптечки, цепи противоскольжения и колесные чехлы противоскольжения, клетка для домашнего животного, ремень безопасности для домашнего животного...

"Защита":

коврик салона, коврик багажного отделения, защитный чехол-тент на автомобиль, прозрачные защитные наклейки, боковые защитные молдинги...

"Мультимедиа":

автомагнитолы, навигационные системы, системы помощи при вождении, универсальное зарядное устройство на солнечных батареях, полувстроенный блок системы навигации (с наведением на станции подзарядки), блок Wi-Fi, зарядное устройство для телефона и плеера iPhone®, беспроводные гарнитуры, DVD-плееры...

i Установка радиостанции

Перед тем, как установить радиостанцию с внешней антенной на автомобиле, обратитесь в сервисную сеть CITROËN, где вы сможете получить информацию по техническим характеристикам радиостанций (разрешенный диапазон, максимальная выходная мощность, установка антенны, особые условия пользования), которые могут устанавливаться согласно директиве о нормах электромагнитного излучения автомобилей (2004/104/EC).

i В зависимости от действующих в стране правил, автомобиль может быть укомплектован светоотражающим жилетом безопасности, знаком аварийной остановки, сменными лампами и предохранителями.

! Установка любого электрооборудования или дополнительного электроприбора, не имеющего артикула в Каталоге сертифицированной продукции CITROËN, может вывести из строя электронную систему Вашего автомобиля и увеличить расходные характеристики.

Будем признательны, если Вы примете во внимание эту особенность; также рекомендуем обратиться к официальному дилеру CITROËN, чтобы ознакомиться со всей номенклатурой изделий и дополнительного оборудования из Каталога сертифицированной продукции.

TOTAL И CITROËN ПАРТНЕРЫ НА СЛУЖБЕ БУДУЩЕГО АВТОМОБИЛЯ

Коллективы инженеров и техников TOTAL и CITROËN объединили свои творческие способности, чтобы добиться оптимального использования источников энергии и при этом уменьшить их вредное воздействие на окружающую среду. Партнерские отношения наших двух предприятий, работающих в международных масштабах, не ограничиваются поставками и обслуживанием автомобилей массового спроса: мы, как лидеры промышленного мира, способны решать экологические задачи сегодняшнего дня и заботиться о завтрашнем. Стремление обеспечить всех экологически чистым транспортом - не только наш стимул, но и наше страстное желание.

Инновации уже в пути, от них зависит будущее автомобиля, и мы уже действуем в этом направлении.



9



CITROËN предпочитает TOTAL



Капот

Устройство, защищающее передний отсек кузова и открывающее доступ в него для проверки уровня эксплуатационных жидкостей, подзарядки АКБ дополнительных и вспомогательных бортовых систем, замены предохранителей, ...

Открывание



- ☞ Откройте переднюю правую дверь.
- ☞ Потяните за ручку **A**, расположенную в нижней части дверного проема.

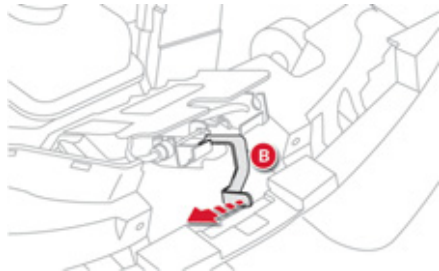

- ☞ Оттяните влево наружный рычаг замка **B** и поднимите капот.

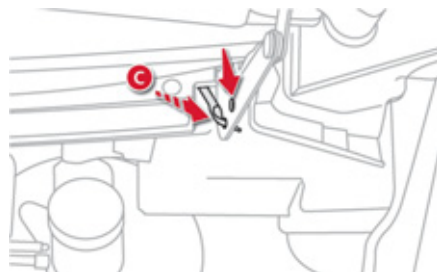

- ☞ Поднимите полностью капот и достаньте упор **C**, расположенный в углублении с правой стороны.
- ☞ Вставьте упор **C** в одно из двух фиксирующих отверстий, чтобы капот оставался открытым.

i Конструкция установленного в салоне привода замка капота не позволяет несанкционированно открывать капот, если передняя правая дверь заперта.

Закрывание

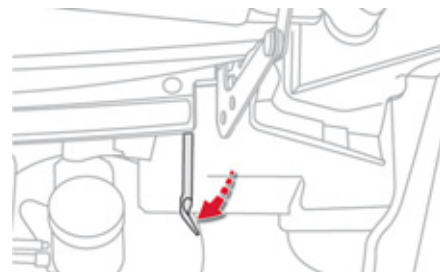

- ☞ Выньте упор из отверстия в капоте.
- ☞ Уложите упор в отведенное для него углубление.
- ☞ Опустите капот ниже и отпустите его.
- ☞ Потяните за переднюю кромку капота, чтобы убедиться, что он прочно закрылся на замок.

! Не нажимайте на капот по центру, так как, в случае неплотного закрытия, он может деформироваться. Еще раз откройте и закройте его.

Передний отсек кузова

1. Бачок омывателя ветрового стекла.
2. Бачок для доливки жидкости в систему отопления.
3. Горловина бачка для доливки тормозной жидкости.
4. Аккумуляторная батарея бортовых вспомогательных систем.
5. Блок предохранителей.

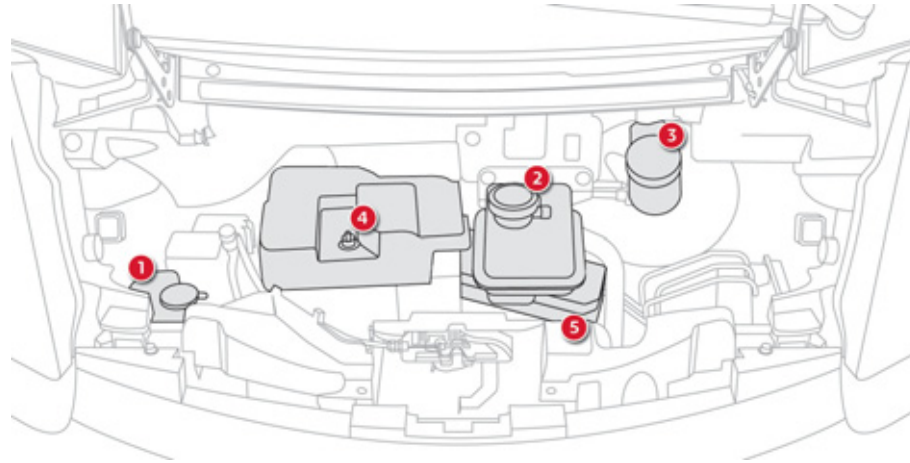

Во избежание выхода из строя электронных систем строго запрещено мыть передний отсек струей под высоким давлением.

Задний отсек

Под полом багажного отсека расположен бачок для охлаждающей жидкости.

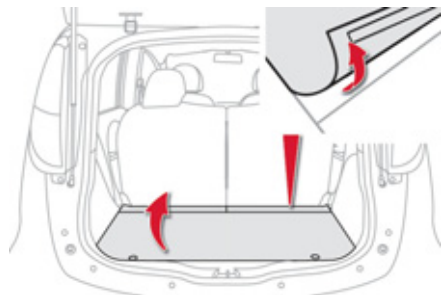

- ☞ Откройте багажник.
- ☞ Оторвите фиксирующую коврик клейкую ленту.
- ☞ Уберите коврик.

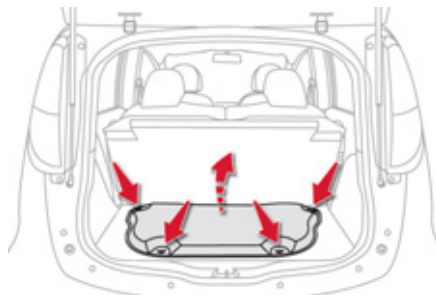

- ☞ Отверните четыре барашковых винта.
- ☞ Снимите крышку.

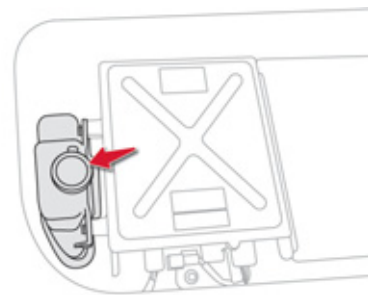

- ☞ Проверьте уровень охлаждающей жидкости и, если нужно, долейте (читайте на следующих страницах).

! При работах в этом отсеке обязательно соблюдайте требования безопасности, содержащиеся на этикетках.

Проверка уровней

Регулярно проверяйте все эти уровни и, при необходимости, пополняйте их, если не дано иных указаний.

В случае существенного падения уровня в какой-либо системе, ее следует проверить в сервисной сети CITROËN или в специализированном техцентре.

! Никогда не предпринимайте никаких действий, если контрольная лампа "Ready" горит или если автомобиль стоит на зарядке.

При проведении работ в переднем и заднем отсеках будьте осторожны, так как некоторые зоны в них могут быть очень горячими (можно обжечься): обязательно выждите не менее одного часа после остановки двигателя или окончания процедуры зарядки, прежде чем приступить к работам.

Передний отсек

Уровень тормозной жидкости



Уровень тормозной жидкости должен находиться между метками "MIN" и "MAX". Если он ниже, проверьте износ тормозных колодок.

Замена тормозной жидкости

Периодичность этой операции см. в сервисной книжке.

Характеристики тормозной жидкости

Тормозная жидкость должна соответствовать рекомендациям изготовителя автомобиля и требованиям стандарта DOT4.

Уровень жидкости в системе отопления

Уровень жидкости в этой системе должен находиться между метками "MINI" "L" и "MAXI" "F".

Замена охлаждающей жидкости

Для охлаждающей жидкости никакой замены не требуется.

Характеристики охлаждающей жидкости

Охлаждающая жидкость должна соответствовать рекомендациям изготовителя автомобиля.

Уровень жидкости в бачке стеклоомывателя



Пополните его на ближайшей остановке автомобиля.

Характеристики жидкости омывателя

В целях сохранения оптимальных моющих свойств и во избежание замерзания моющей жидкости не следует пополнять ее уровень или заменять ее водой.

Уровень электролита в АКБ бортовых систем

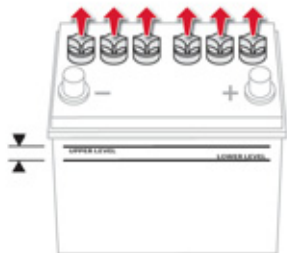

Чтобы проверить уровень электролита, нужно снять защитный кожух батареи (см. г § "АКБ дополнительных и вспомогательных бортовых систем").

Уровень в батарее должен находиться между метками MINI "LOWER LEVEL" и MAXI "UPPER LEVEL".

При необходимости, пополните уровень дистиллированной водой, отвернув пробки каждой банки батареи.

i Проверяйте уровень электролита не реже, чем один раз в месяц.

Задний отсек

Уровень охлаждающей жидкости



Уровень этой жидкости должен находиться между метками MINI "L" и MAXI "F".

В системе охлаждения имеется избыточное давление, поэтому, перед доливкой охлаждающей жидкости, дайте остыть двигателю в течение не менее одного часа после его выключения и/или после окончания цикла зарядки.

Во избежание ожога, перед снятием крышки с горловины отверните ее сначала на два оборота, чтобы понизить давление. После его падения снимите крышку и, если понадобится, пополните уровень.

Замена жидкости в системе

Замена жидкости в системе не требуется.

Свойства жидкости

Эта жидкость должна отвечать требованиям изготовителя автомобиля.

Отработанные нефтепродукты



Избегайте продолжительного контакта технических жидкостей с открытыми участками тела. Большинство этих жидкостей токсичны и обладают повышенной разъедающей способностью.



Запрещено выливать отработанные технические жидкости в канализацию или на землю.

Их следует собирать в специальные контейнеры, имеющиеся в сервисной сети CITROËN или в специализированных техцентрах.

Контрольные проверки

Если нет иных указаний, осуществляйте контрольные проверки согласно сервисной книжке.

Их также можно поручить специалистам сервисной сети CITROËN или специализированного техцентра.

Салонный фильтр



Информация о периодичности замены этого фильтра читайте в сервисной книжке.

В зависимости от условий окружающей среды (напр., пыльная атмосфера и т.п.) и особенностей эксплуатации автомобиля (вождение в городе и т.п.) **заменяйте его, если понадобится, в два раза чаще.**

Загрязнившийся салонный фильтр может ухудшить работу системы кондиционирования воздуха и сам стать источником посторонних запахов.

Передние тормозные колодки



Износ тормозов зависит от стиля вождения - в частности, это касается автомобилей, которые эксплуатируются в городских условиях движения,

характеризующихся частыми короткими перемещениями. Проверка состояния тормозной системы может оказаться необходимой даже в интервале между очередными техническими обслуживаниями автомобиля.

Если в системе не обнаружено течи, падение уровня тормозной жидкости свидетельствует об износе тормозных колодок.

Контроль износа тормозных дисков и барабанов



Проверку износа тормозных дисков следует осуществлять в сервисной сети CITROËN или в специализированных техцентрах.

Стояночный тормоз



Слишком большой ход рукоятки или недостаточная эффективность стояночной тормозной системы требуют обязательной регулировки, не дожидаясь очередного технического обслуживания.

Проверку этой системы следует осуществлять в сервисной сети CITROËN или в специализированном техцентре.

i

Используйте только те технические жидкости, которые рекомендованы компанией CITROËN или такие, которые обладают таким же качеством и аналогичными характеристиками. Для обеспечения эффективности работы таких важных узлов и систем, как тормозная система, компания CITROËN разработала и предлагает рабочие жидкости, созданные специально для изготавливаемых ею автомобилей.

Силовой агрегат и главная АКБ

Код варианта исполнения:	1 N ZKZ Z
Электрический двигатель	Y4F1
Тип электродвигателя	Синхронный, на постоянных неодимовых магнитах
Максимальная мощность: стандарт ЕЭС, кВт	49
Частота вращения при макс. мощности, об/мин	2 500... 8 000
Максимальный крутящий момент: стандарт ЕЭС, Нм	180
Частота вращ. при макс. крутящем моменте, об/мин	0... 2 500
Главная аккумуляторная батарея	Литий-ионная
Резервная мощность аккумулятора, кВтч	14,5
Обычная зарядка	
Напряжение, В (AC)	230
Продолжительность зарядки (*):	
- 16 А	5 часов 30 мин
- 10 А	8 часов
- 8 А	11 часов
Быстрая зарядка	
Напряжение, В (DC)	300
Продолжительность зарядки (на 80 % емкости)**	30 минут

Запас хода зависит от внешних климатических условий, навыков управления у водителя, использования бортовых потребителей, частоты сеансов обычной или быстрой зарядки и изношенности главной аккумуляторной батареи.

* Зависит от параметров электрической сети, имеющейся в стране.

** Указана продолжительность зарядки в условиях температуры окружающего воздуха 20... 25° С.

Массы, кг

Электрический двигатель	У4F1
Главная аккумуляторная батарея	Литий-ионная
Код варианта исполнения:	1 N ZKZ Z
Масса порожнего автомобиля	1 055
Снаряженная масса автомобиля	1 130
Максимальная разрешенная масса автомобиля (MPMA)	1 450
Максимальная допустимая масса автопоезда (МДМА)	1 450
Максимальная допустимая нагрузка на крышу (в т.ч. масса багажных дуг)	43

! Ваш автомобиль нельзя оборудовать устройством для буксировки прицепа. Он для этого не приспособлен.

Габаритные размеры, мм

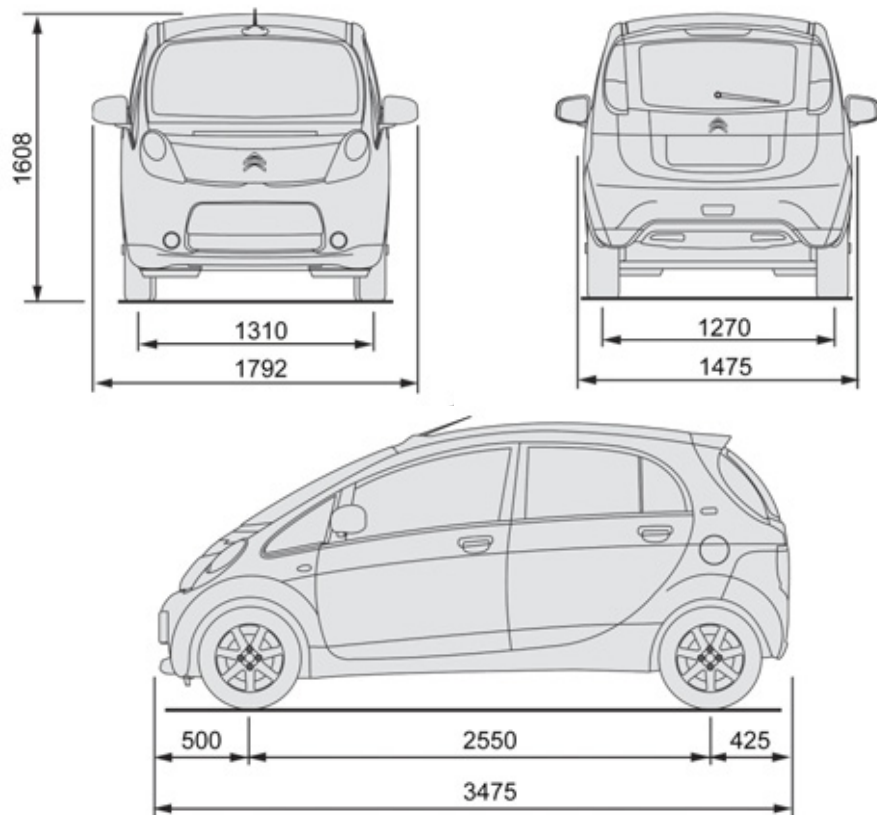

Идентификационные данные

Различные методы и способы маркировки автомобиля для его идентификации и поиска.

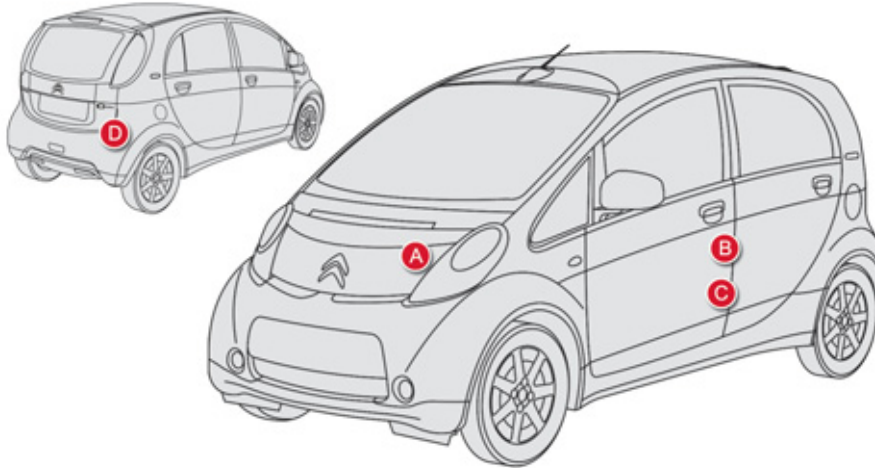

А. Табличка с данными для служб послепродажного обслуживания.

Она расположена на заклепках с внутренней стороны капота.

На ней, в частности, указаны:

- модель автомобиля,
- артикул декоративного покрытия кузова,
- код варианта исполнения.

В. Этикетка с параметрами шин.

Эта этикетка наклеена на центральную стойку со стороны водителя.

На ней указаны:

- давление воздуха в шинах (бар),
- характеристики шин,
- тип шин.

С. Табличка с заводскими данными.

Установлена на заклепках на центральной стойке с левой стороны.

Д. Идентификационный номер VIN автомобиля.

Этот номер выгравирован в багажнике на арке правого колеса.

i За информацией по установке на шины цепей противоскольжения обращайтесь в сервисную сеть CITROËN или в специализированный техцентр.

i Давление воздуха следует проверять на холодных шинах не реже одного раза в месяц.

☘ Недостаточное давление воздуха в шинах ведет к перерасходу электрической энергии и сокращает запас хода автомобиля.

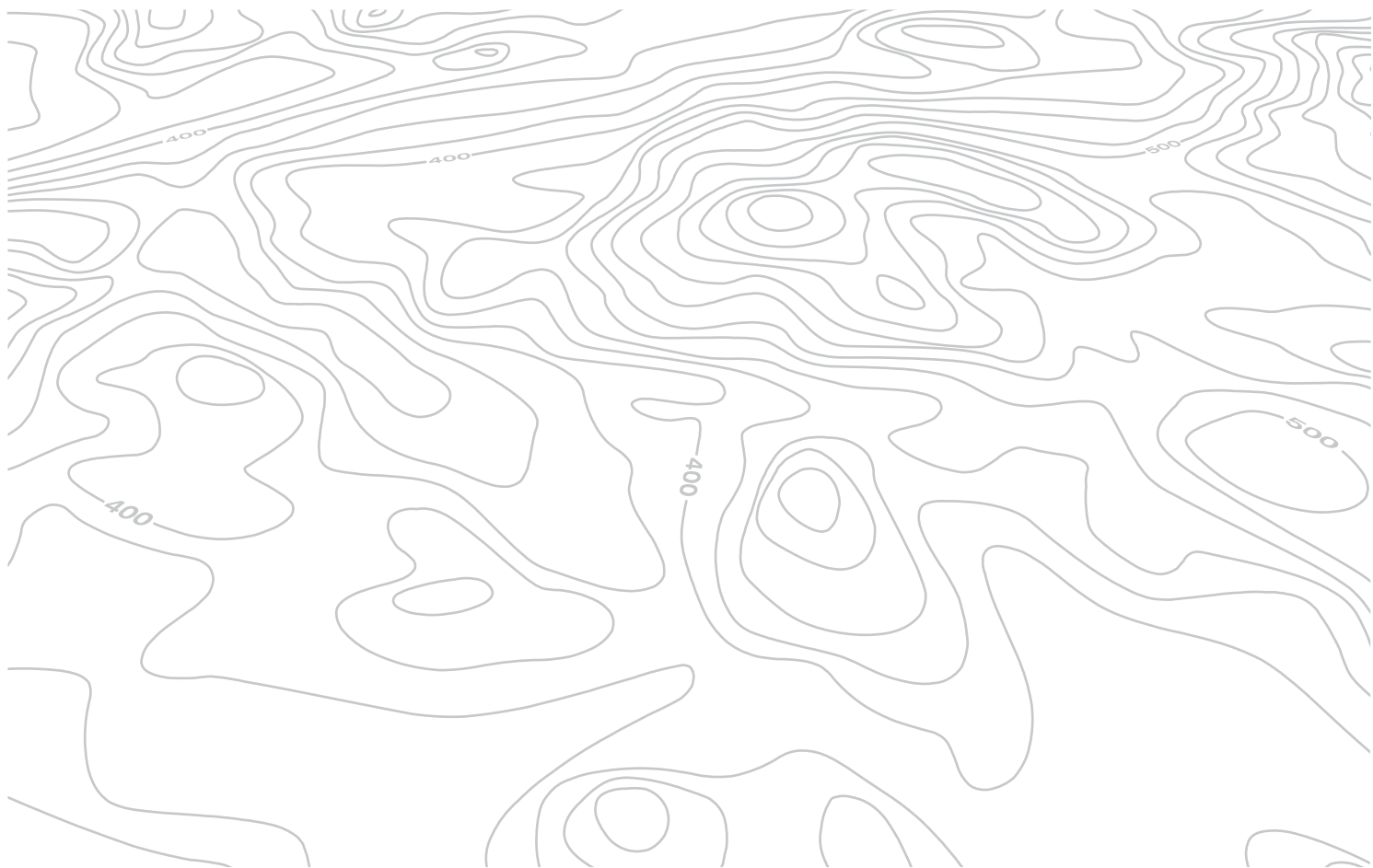

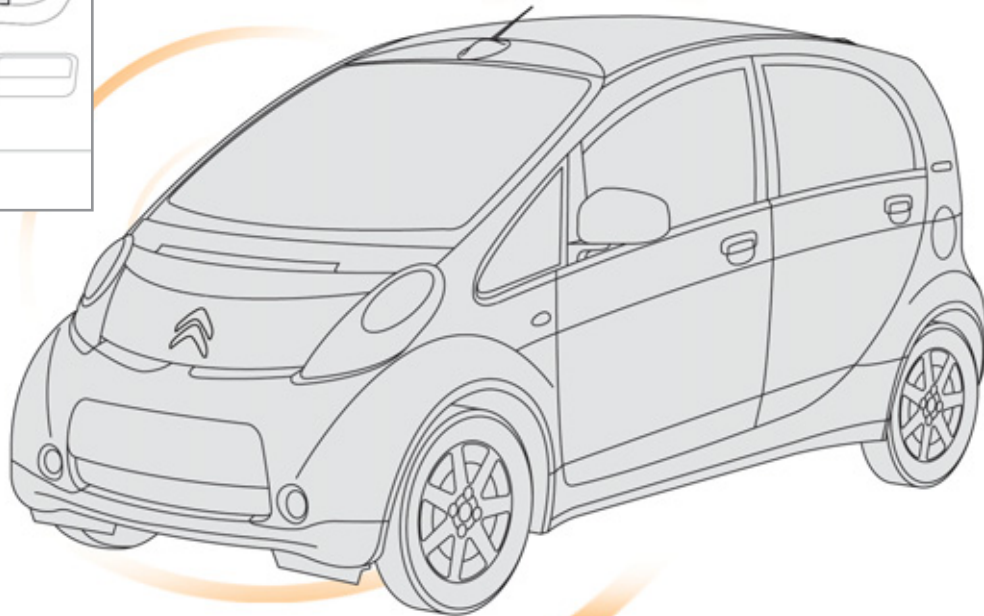

ВЫЗОВ ЭКСТРЕННОЙ ИЛИ ТЕХНИЧЕСКОЙ ПОМОЩИ

ВЫЗОВ СЛУЖБЫ ЭКСТРЕННОЙ ИЛИ ТЕХНИЧЕСКОЙ ПОМОЩИ

СИТРОЁН ЛОКАЛИЗОВАННЫЙ ВЫЗОВ НЕОТЛОЖНОЙ ПОМОЩИ



В экстренной ситуации нажмите на эту кнопку и удерживайте ее более 2 секунд. Мигающий зеленый светодиод и голосовой информатор подтвердят отправку вызова службе экстренной помощи СИТРОЁН*.

Если сразу нажать еще раз на эту же кнопку, вызов будет отменен. Зеленый светодиод погаснет.

Если нажать (в любое время) на эту кнопку и подержать более 8 секунд, вызов будет отменен.

Светодиод зеленого цвета продолжит гореть (не мигая), если связь со службой установлена. Он погаснет по окончании связи.

Ваш вызов обрабатывается службой экстренной помощи СИТРОЁН, которая получает информацию о местонахождении автомобиля и может передать ее соответствующим вспомогательным службам. В странах, где такой службы нет или от нее отказались, вызов передается службе технической помощи (112) без определения местонахождения автомобиля.

 Если датчик подушки безопасности зафиксирует удар, вызов экстренной помощи будет отправлен автоматически, независимо от возможного срабатывания подушек безопасности.

При использовании пакета услуг СИТРОЁН eTouch, предлагаются дополнительные опции, которые можно найти на вашей персональной страничке MyCITROEN на сайте компании СИТРОЁН вашей страны, доступном на www.citroen.com.

* Эти услуги доступны при определенных условиях и наличии технической возможности.

Обратитесь в сервисную сеть СИТРОЁН.

СИТРОЁН ЛОКАЛИЗОВАННЫЙ ВЫЗОВ ТЕХНИЧЕСКОЙ ПОМОЩИ



Нажмите на эту кнопку и удерживайте более 2 секунд, чтобы запросить техническую помощь в случае неисправности автомобиля. Голосовое сообщение известит вас о том, что ваш звонок принят*.

Если сразу нажать еще раз на эту же кнопку, вызов будет отменен. Отмена вызова подтверждается голосовым информатором.

РАБОТА СИСТЕМЫ



При включении зажигания загорается на три секунды зеленый светодиод, что подтверждает работоспособность системы.



Сигнализатор оранжевого цвета мигает: в системе обнаружена неисправность. Сигнализатор оранжевого цвета горит не мигая: замените элемент питания системы вызова помощи. В обоих случаях необходимо обратиться в сервисную сеть СИТРОЁН.

Если вы купили автомобиль не в сети СИТРОЁН, Вам следует поинтересоваться настройками этой системы и попросить специалистов своей сети внести в них изменения. В многоязычных странах систему можно настроить на работу на официальном языке по Вашему выбору.

По техническим соображениям, в частности, в целях улучшения качества предоставляемых клиенту услуг службы телематической связи, изготовитель оставляет за собой право в любой момент осуществлять обновление бортовой телекоммуникационной системы.

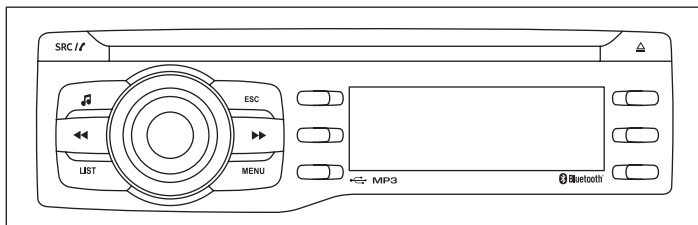

АВТОМАГНИТОЛА / БЕСПРОВОДНАЯ ГАРНИТУРА BLUETOOTH



После отключения аккумуляторной батареи, в автомагнитолу нужно ввести ее код, чтобы она вновь заработала.

На эту процедуру отводится не более пяти попыток. Две последние попытки должны осуществляться после выжидания около 15 минут.

В конце этого документа находится этикетка с указанием кода:



По соображениям безопасности, водитель должен осуществлять все операции, требующие особого внимания, на остановленном автомобиле.

После остановки двигателя, в целях предупреждения ускоренного разряда АКБ, система отключается в режиме энергосбережения.

СОДЕРЖАНИЕ

01 Первое знакомство	стр. 130
02 Радиоприемник	стр. 131
03 Аудиосистема	стр. 134
04 Сделать звонок	стр. 140
05 Настройки аудиосистемы	стр. 146
06 Конфигурация	стр. 147
07 Экранное меню	стр. 148
Часто задаваемые вопросы	стр. 149

01 ПЕРВЫЕ ШАГИ

Выбор источника аудиосигнала:

- FM1, FM2, CD, USB, AUX, Streaming.
- Прием входящего звонка.

При длительном нажатии:

- доступ к журналу звонков подключенного телефона.
- или отказ от входящего вызова, если телефон находится на связи.

Настройка функций аудиосистемы:

акустическое поле, высокие частоты, низкие частоты, тонкомпенсация, распределение, баланс левых/правых и передних/задних громкоговорителей автоматическая настройка громкости.

Включ. / Выключ. и настройка громкости.

Закреть текущую операцию. Перейти в начало меню или плей-листа.

Извлечение компакт-диска.



Показ списка принятых станций, треков или плей-листов CD/USB.

При продолжительном нажатии: обновление списка принятых станций.

Открытие главного меню.

Автоматический поиск радиостанции в нижнем / верхнем частотном диапазоне.

Выбор предыдущего / следующего трека на компакт-диске, USB-носителе.

Поиск по списку.

При продолжительном нажатии: ускоренная прокрутка вперед или назад.

Выбор радиостанции из памяти автомагнитолы.

Автомагнитола: при продолжительном нажатии: внесение станции в память.

Системы, не связанные с автомагнитолой: см. соответствующие главы.

02 РАДИОПРИЕМНИК

РАДИОПРИЕМНИК



Внешнее окружение (холмистая местность, дома, туннель, парковочная площадка, подвальное помещение...) может помешать приему радиостанций, в том числе и в режиме RDS. Это естественное явление ни в коей мере не должно восприниматься как неисправность Вашей автомагнитолы.

ВНЕСЕНИЕ В ПАМЯТЬ И ВЫБОР РАДИОСТАНЦИИ

1



Последовательными нажатиями на кнопку **SRC/TEL** выберите диапазон FM1 или FM2.



2



Сделайте продолжительное нажатие на кнопку, чтобы внести в память принятую станцию. При этом на дисплее появится наименование станции, и звуковой сигнал подтвердит ее внесение в память.

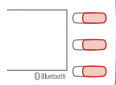

Нажмите на соответствующую кнопку, чтобы вызвать из памяти нужную Вам станцию.



ВЕДЕНИЕ ПЕРЕЧНЯ



Длительно нажмите на кнопку **LIST**, чтобы создать или обновить перечень станций, при этом работа автомагнитолы на мгновение прервется.



1



Нажмите на кнопку **LIST**, чтобы ознакомиться с перечнем принятых радиостанций, расположенных в алфавитном порядке.



2



Выберите желаемую радиостанцию и подтвердите выбор, нажав на **"OK"**.



3



Нажимая на кнопку, можно переходить к следующей букве (напр. А, В, D, F, G, J, K, ...) или к предыдущей.

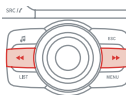

02 РАДИОПРИЕМНИК

НАСТРОЙКА НА ЧАСТОТУ ВРУЧНУЮ

1



Нажмите на **MENU**, откройте "Радио", затем выберите "Ввод част."



2



Нажатиями на **+** или **-** настройтесь на желаемую частоту и подтвердите ее нажатием на **"OK"**.

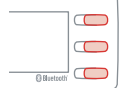

RDS

i

Если на дисплее индицируется RDS, Вы сможете продолжать прослушивание станции, на которую настроены. Но может случиться и так, что вещающая в стандарте RDS станция перестанет прослушиваться, поскольку ее вещательная сеть не покрывает всей территории страны, по которой Вы проезжаете.

1



Когда радиоприемник появится на дисплее, нажмите на **MENU** и выберите строку Радио.



2



Отметьте или снимите метку с **"RDS"** чтобы активировать или отключить функцию RDS, а затем нажмите на **"OK"**, чтобы подтвердить выбор.

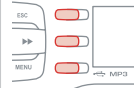

02 РАДИОПРИЕМНИК

ПРИЕМ ДОРОЖНОЙ ИНФОРМАЦИИ "ТА"

i Функция приема дорожной информации "ТА" (Traffic Announcement) предназначена для прослушивания в первую очередь предупреждающих сообщений об обстановке на дороге "ТА". Чтобы эта функция работала, необходимо, чтобы радиоприемник был четко настроен на радиостанцию, передающую такого рода сообщения. На время приема дорожной информации все работающие в этот момент источники аудиосигнала (радиоприемник, CD-плеер, USB-устройство и т.п.) автоматически отключаются, чтобы обеспечить прослушивание сообщения "ТА". По окончании сообщения, работавший до этого источник аудиосигнала возобновит свою работу.

1



Нажмите на **MENU**, выберите **"Radio"**.



2



Отметьте или снимите отметку **"ТА"** чтобы активировать или отключить поступление сообщений об обстановке на дороге.



ВЫВОД НА ДИСПЛЕЙ РАДИОТЕКСТА "INFOS TEXT"

i На дисплей может выводиться текстовая информация, относящаяся к теме передачи или передаваемой в данный момент композиции.

1



Во время индикации радиоприемника на дисплее нажмите на **MENU** и выберите строку **"Радио"**.



2

Отметьте или снимите метку с символа **TXT**, чтобы активировать или отключить показ радиотекста "Infos Text".

03 АУДИОСИСТЕМА

АУДИО CD

ПРОСЛУШИВАНИЕ КОМПАКТ-ДИСКА



В дисковод следует устанавливать компакт-диски только круглой формы диаметром 12 см.

Некоторые системы защиты записей от пиратского использования, присутствующие на оригинальных или самостоятельно скопированных компакт-дисках, могут генерировать нарушения в работе аудиосистемы вне зависимости от качества CD-проигрывателя.

Проигрывание диска происходит автоматически сразу после загрузки в дисковод, не нажимая на кнопку извлечения **EJECT**.

1



Для прослушивания загруженного диска последовательно нажмите на кнопку **SRC/TEL**, пока не появится индикация CD-плеера.



2



Нажмите на соответствующую кнопку, чтобы выбрать композицию на компакт-диске. Удерживайте нажатой соответствующую кнопку для быстрой прокрутки вперед или назад.

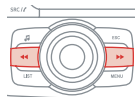

03 АУДИОСИСТЕМА

СИСТЕМА CD, USB

ИНФОРМАЦИЯ И РЕКОМЕНДАЦИИ



На магнитоле допускается проигрывать файлы только с расширением ".mp3", ".wma", ".wav" и ".ogg" только через интерфейс USB.



Слишком высокое сжатие может снизить качество звучания.



Плей-листы CD, MP3, Irod и проигрываемые через вход USB должны быть записаны в формате ".m3u" и ".wpl".
Допустимое количество файлов не должно превышать 5 000 в 500 перечнях не более чем в 8 директориях.



CD-проигрыватель может прочитать до 255 файлов MP3, записанных на одном компакт-диске в 8 директориях, содержащих не более 192 плей-листов. Для более быстрого доступа к записям на компакт-диске рекомендуется ограничиться двумя директориями.

Во время прослушивания порядок папок не соблюдается.



Для записи в формате CDR или CDRW рекомендуется пользоваться программой, отвечающей требованиям стандарта ISO 9660 уровня 1,2 или Joliet.

Проигрывание дисков, записанных в каком-либо другом формате, может оказаться невозможным или некорректным.

Записи на одном диске следует осуществлять в одной стандартной программе на минимальной скорости (4x максимум) для получения оптимального качества звучания.

Для многократных записей на одном компакт-диске рекомендуется пользоваться программой для записи в стандарте Joliet.



Не включайте жесткие диски и другие USB-устройства в USB-разъем - он предназначен только для аудиоустройств. Иначе система может выйти из строя.

03 АУДИОСИСТЕМА

CD, USB

ПРОСЛУШИВАНИЕ КОМПИЛЯЦИИ



Загрузите диск с компиляцией MP3 в дисковод CD или подключите флеш-карту к разъему USB.



Система приступает к составлению списка файлов (буферизации в кратковременной памяти), которое может занять от нескольких секунд до нескольких минут. Списки с записями обновляются при каждом выключении зажигания или при включении флеш-карты в разъем USB. Считывание происходит автоматически после загрузки, продолжительность которой зависит от емкости флеш-карты USB.



При первом подключении предлагается порядок воспроизведения по папкам. При последующем подключении сохраняется ранее выбранный порядок воспроизведения.

1



Для прослушивания загруженного диска или файлов с флеш-карты последовательно нажмите на клавишу **SRC/TEL** и выберите **"CD"** или **"USB"**.



2



Нажмите на соответствующую клавишу, чтобы выбрать предыдущую или последующую дорожку.

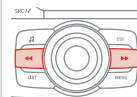

3



Нажмите на соответствующую клавишу, чтобы выбрать предыдущий или последующий плей-лист в выбранном порядке воспроизведения.

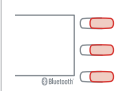

4



При длительном нажатии на соответствующую клавишу можно осуществлять быструю прокрутку вперед или назад.

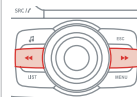

03 АУДИОСИСТЕМА

5



Нажмите на клавишу **"LIST"** ("Список"), чтобы вывести на дисплей папки компиляции, записанной на компакт-диск.



9



Нажмите на **MENU**, выберите **"Медиа"**, затем пометьте или снимите метку с **"ТА"**, чтобы активировать или отключить получение сообщений о дорожном движении.



6



Выберите из списка строку.

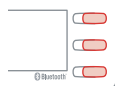

10



Выберите режим воспроизведения: **"Нормал."**, **"Случ. пор."**, **"Случ. все"** или **"Повтор"**.

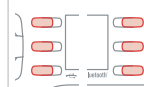

7



Пропустите страницу.

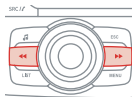

8



Вернитесь в начало меню.

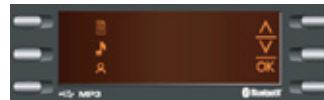

Откройте первый уровень экранного меню, в котором выберите сортировку файлов:

- По **Папкам** (CD или USB): сортировка по всем папкам, содержащим считываемые с периферийного устройства аудиофайлы, расположенные в алфавитном порядке без разветвленной взаимосвязи.
- По **Исполнителям** (только USB): сортировка по именам исполнителей в системе ID3 Tag, расположенным в алфавитном порядке.
- По **Жанрам** (только USB): сортировка по жанрам, классифицированным в ID3 Tag.
- По **Плей-листам** (CD или USB): сортировка по сохраненным в памяти плей-листам.

03 АУДИОСИСТЕМА

IPOD® или ВНЕШНИЙ ПЛЕЕР



Аудиофайлы плееров с накопителем Mass Storage* можно прослушивать через автомобильные динамики, подключив плеер к порту USB (кабель не поставляется).



Настройки сигнала внешнего плеера осуществляются с панели управления аудиосистемой - см. раздел **"CD, USB"**.



Программное обеспечение плеера iPod® следует систематически обновлять - это улучшит совместимость и надежность подключения.



При проигрывании файлов используются плей-листы плеера iPod®.



Плеер iPod® должен быть 3-го или более позднего поколения.

* Читайте руководство по эксплуатации своего плеера.

03 АУДИОСИСТЕМА

СТРИМИНГ - ПРОСЛУШИВАНИЕ АУДИОФАЙЛОВ ЧЕРЕЗ BLUETOOTH



ЗАВИСИМОСТЬ СТРИМИНГА ОТ СОВМЕСТИМОСТИ ТЕЛЕФОНА С СИСТЕМОЙ



При наличии стриминга можно прослушивать записанные на телефон музыкальные файлы через динамики автомобиля. Для этого телефон должен иметь функцию взаимодействия с определенными системами Bluetooth® (системы A2DP / AVRCP).

1



Подключить телефон: см. рубрику "КАК ПОЗВОНИТЬ".

2



Активируйте источник стриминга, нажав на **SRC/TEL**. Управление прослушиванием осуществляется с лицевой панели автомагнитолы. Текстовая информация может выводиться на экран.



В некоторых случаях прослушивание аудиофайлов должно включаться с телефона.



Качество воспроизведения зависит от качества сигнала, передаваемого с телефона.

04 ЗНАКОМСТВО С ТЕЛЕФОНОМ

СИНХРОНИЗАЦИЯ ТЕЛЕФОНА / ПЕРВОЕ ПОДКЛЮЧЕНИЕ



Возможности системы зависят от сети, SIM-карты и совместимости систем Bluetooth на используемых аппаратах. Изучите в Руководстве к своему телефону и узнайте у своего оператора сотовой связи, к каким услугам Вы имеете доступ.



По соображениям безопасности и необходимости уделить особое внимание этому виду настроек, синхронизацию мобильного телефона Bluetooth с системой громкой связи Bluetooth Вашей автомагнитолы следует осуществлять на остановленном автомобиле, не выключая зажигания.



Зайдите на сайт www.citroen.ru, на котором имеется дополнительная информация (по совместимости, подсказкам и т.п.).



Синхронизировать можно не более пяти телефонных аппаратов. Нажмите на **MENU** и выберите **"Bluetooth"**. Выберите **"Управление Bluetooth"**. Если пять аппаратов уже синхронизированы, выберите из них тот, который следует удалить и нажмите на **"OK"**, а затем выберите **"Удал. соед-е"** (см. параграф "Подключение телефона").

1

Активируйте функцию Bluetooth телефона и убедитесь, что его "видят" все (см. Руководство к телефонному аппарату).



2



Нажмите на **MENU**, а затем выберите **"Bluetooth"**.



3

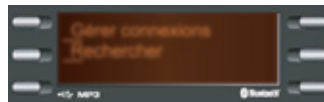

Выберите команду **"Поиск"**.

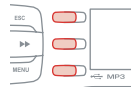

4

На экране появится сообщение **"Идёт поиск периферийного устр-ва"**.

5



Выберите из списка телефон для подключения и подтвердите свой выбор нажатием на **"OK"**. За один раз можно подключить только один телефон.

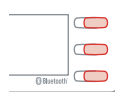

04 ЗНАКОМСТВО С ТЕЛЕФОНОМ



В некоторых случаях вместо наименования телефона на дисплей выводится его bluetooth-адрес.

6



На экране появится виртуальная клавиатура: введите код из 4 цифр и подтвердите, нажав на "OK".

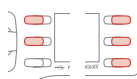

7

На экране выбранного телефона появится сообщение: введите тот же код и подтвердите.



Число повторов вводимого кода ограничено.

8

Подтвердите подключение на телефоне.

9

Для подтверждения выполненного подключения на дисплее появится сообщение.



Синхронизация может также быть выполнена с телефона путем поиска устройств Bluetooth, которые поддаются обнаружению.



Адресная книга и журнал звонков становятся доступными по окончании момента синхронизации (если телефонный аппарат совместим с системой).

Автоматическое подключение телефона должно быть настроено в нем для того, чтобы он сразу находился на связи при каждом пуске автомобиля.

04 ЗНАКОМСТВО С ТЕЛЕФОНОМ

ПОДКЛЮЧЕНИЕ ТЕЛЕФОНА

1



Нажмите на **MENU** и выберите **Bluetooth**.



2

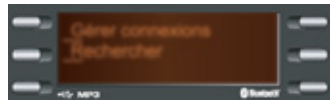

Выберите **BT management ("Подключение телефона")** и подтвердите. На дисплее появится перечень телефонов.

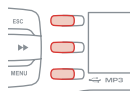

Указывает на подключение профиля аудиопроигрывания.



Указывает на подключение гарнитуры громкой связи.

3



Выберите телефон и подтвердите, нажав на **"OK"**.

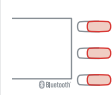

4



Затем выберите или отмените:

- **"Тел."**: подключение гарнитуры громкой связи
- **"Аудио"**: проигрывание аудиофайлов

"OK" - подтверждение выбора. Выберите **"Delete" ("Удалить")**, чтобы аннулировать синхронизацию телефона.

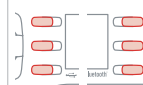

04 ЗНАКОМСТВО С ТЕЛЕФОНОМ

КАК ПОЗВОНИТЬ - ПОСЛЕДНИЕ НАБРАННЫЕ НОМЕРА*

1



Длительное нажатие на **SRC/TEL** открывает "Журнал звонков".



4



Предыдущая или следующая страница журнала звонков.

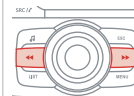

i

Для открытия "Журнала звонков" можно также нажать на **MENU**, выбрать "**Телефон**", затем выбрать "**Вызвать**", а потом выбрать "**Журнал**".

2

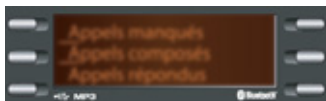

В журнале звонков выберите нужный номер из разделов: "**Пропущенные вызовы**", "**Набранные номера**" или "**Принятые вызовы**".

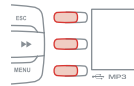

5



"**OK**" - отправка вызова.

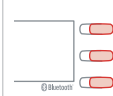

i

В "Журнал звонков" записаны все входящие и исходящие звонки из автомобиля, к которому подключен телефон.

Позвонить можно и непосредственно с мобильного телефона, но при этом для безопасности нужно остановить автомобиль.

3



Навигация по перечню звонков.

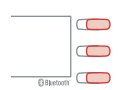

* В зависимости от совместимости телефона.

04 ЗНАКОМСТВО С ТЕЛЕФОНОМ

ПОСЫЛКА ВЫЗОВА ПО СПИСКУ НОМЕРОВ

1



Нажмите на **MENU** и выберите "Телефон".



2

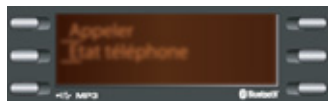

Выберите **Вызвать**, а затем "Список номеров".

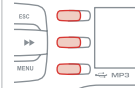

3



Выберите нужный номер и подтвердите выбор. "OK" - чтобы послать вызов.

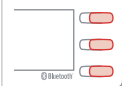

ПРИЕМ ТЕЛЕФОННОГО ВЫЗОВА

1

При входящем вызове раздается звонок, а на экране появляется сообщение.

2



Нажмите на **SRC/TEL** или выберите "YES" ("Да"), чтобы ответить на вызов,

или выберите "NO" ("Нет"), чтобы не отвечать на звонок.

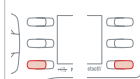

Длительное нажатие на **ESC** или на **SRC/TEL** тоже отклоняет входящий вызов.



04 ЗНАКОМСТВО С ТЕЛЕФОНОМ

УПРАВЛЕНИЕ ЗВОНКАМИ

1a ЗАВЕРШИТЬ ВЫЗОВ



Выберите в контекстном меню строку **"Завершить разговор"**, чтобы разъединить связь.

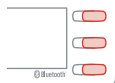

Разъединить связь можно также длительным нажатием на **SRC/TEL**.



1b ОТКЛЮЧЕНИЕ МИКРОФОНА (чтобы собеседник Вас не слышал)



В контекстном меню:

- поставьте метку на **"Micro OFF"**, чтобы отключить микрофон.
- снимите метку на **"Micro OFF"**, чтобы вновь активировать микрофон.

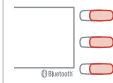

1c РЕЖИМ НЕЗАВИСИМОЙ СВЯЗИ (обеспечивает возможность выйти из автомобиля, оставаясь на связи)



В контекстном меню:

- поставьте метку на **"Combined mode"** (**"Телефон в руке"**), чтобы перевести соединение на телефон.
- снимите метку на **"Combined mode"** (**"Телефон в руке"**), чтобы перевести соединение на автомобиль.

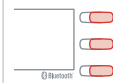



В некоторых случаях режим независимой связи должен активироваться с телефона.

Соединение Bluetooth автоматически восстановится, если питание системы отключили, а затем вновь включили (это зависит от возможностей телефона).

05 НАСТРОЙКИ АУДИОСИСТЕМЫ

1



Нажмите на , чтобы вывести на экран меню аудионастроек.
Нажмите на , чтобы перейти к дальнейшим настройкам.



2

Доступные настройки:

- АКУСТИЧ. ПОЛЕ: НИЗКИЕ, ВЫСОКИЕ и ТОНКОМПЕНСАЦИЯ.
- БАЛАНС Л/П ("баланс лев./прав.), БАЛАНС П/З (баланс передн./задн.).
- РАСПРЕД. ЗВ. (водитель или пассажир).
- VOLUME AUTO (автоматическая настройка громкости).

!

Распределение звука по салону - это такая настройка аудиосистемы, при которой качество звучания остается высоким для всех пассажиров, на каком бы месте они ни находились.

i

Настройки таких характеристик, как АКУСТИЧ. ПОЛЕ, ВЫСОКИЕ и НИЗКИЕ у разных источников аудиосигнала различны и независимы и на каждом из них осуществляются отдельно.

06 НАСТРОЙКИ

НАСТРОЙКА ИНДИКАЦИИ НА ДИСПЛЕЕ И ЯЗЫКА СООБЩЕНИЙ

1



Нажмите на **MENU** и выберите **"Конфиг-ция"**.



2c

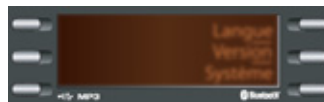

Выберите **"Версии сист."** чтобы получить информацию о программном обеспечении.

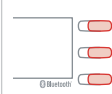

2a

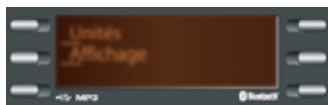

Выберите **"Отображение"** чтобы активировать или отключить индикацию текста.

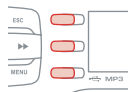

2d

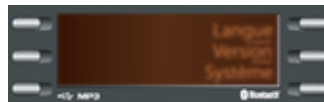

Выберите **"Система"** чтобы провести обновление. Проконсультируйтесь в сервисной сети CITROËN.



2b

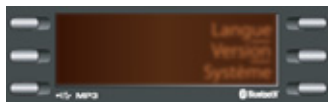

Выберите **"Язык"** чтобы изменить язык сообщений.

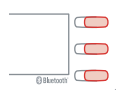

07 ЭКРАННЫЕ МЕНЮ

MENU

1 Radio Радио

2 TA
2 TA

2 RDS
2 RDS

2 TXT
2 TXT

2 Write freq.
2 Ввод част.

1 Media Медиа

2 Normal
2 Нормал.

2 Random
2 Случ. п.

2 Random all
2 Случ. все

2 Repeat
2 Повтор

2 TA
2 TA

1 Телефон Телефон

2 Call
2 Вызвать

3 Directory
3 Каталог

3 Calls list
3 Журнал

4 Missed calls
4 Пропущенные вызовы

4 Dialed calls
4 Набранные номера

4 Answered calls
4 Принятые вызовы

2 Phone status
2 Состояние телефона

1 Bluetooth Bluetooth

2 BT management
2 Управление Bluetooth

2 Search
2 Искать

1 Config. Конфиг-ия

2 Time
2 Часы

2 Displaying
2 Отображение

3 Scrolling text
3 Бегущая строка

2 Language Язык

3 Deutsch
3 Deutsch

3 English
3 English

3 Español
3 Español

3 Français
3 Français

3 Italiano
3 Italiano

3 Nederlands
3 Nederlands

3 Português
3 Português

3 Português-Brasil
3 Português-Brasil

3 Русский
3 Русский

3 Türkçe
3 Türkçe

2 Version
2 Версии сист.

2 System
2 Система

ЧАСТО ЗАДАВАЕМЫЕ ВОПРОСЫ

В приведенной ниже таблице собраны ответы на наиболее часто задаваемые вопросы.

ВОПРОС	ОТВЕТ	ЧТО ДЕЛАТЬ
Как устранить расхождение в качестве звучания источников аудиосигнала (радиоприемника, CD-плеера...)?	Для оптимального звуковоспроизведения настройки аудиосистемы (громкость, тембр, акустическое поле, тонкомпенсация) могут адаптироваться к различным источникам аудиосигнала, что ведет к разнице звучания при смене источника (радиоприемника, CD-плеера...).	Проверьте соответствие аудионастроек (громкости, тембра, акустического поля, тонкомпенсации) каждому из источников. Так, регулировки всех функций в режиме "audio" (высокие и низкие частоты тембра, баланс передних и задних громкоговорителей, баланс левых и правых громкоговорителей) следует перевести в среднее положение, установить характеристику звукового поля, а функцию тонкомпенсации установить в положение "активирована" для CD-плеера и в положение "не активирована" для радиоприемника.
При смене настроек высоких и низких частот акустическое поле не выбрано. При смене акустического поля настройки высоких и низких частот устанавливаются на ноль.	Выбор акустического поля предполагает настройку высоких и низких частот. Произвести одни настройки, не выполнив другие, можно только после выбора акустического поля.	Измените настройки высоких и низких частот, либо настройки акустического поля, чтобы достичь желаемого звучания.
Изменяя регулировку баланса, отменяется распределение звука.	Выбор распределения в системе "conductor" предполагает регулировку баланса звука.	Измените настройку баланса звука или настройку звука по динамикам, чтобы достичь желаемого звучания.

ЧАСТО ЗАДАВАЕМЫЕ ВОПРОСЫ

ВОПРОС	ОТВЕТ	ЧТО ДЕЛАТЬ
Почему качество приема радиостанции постепенно ухудшается, а внесенные в память радиостанции не работают (отсутствует звук, индицируется частота 87,5 МГц...).	Автомобиль удалился на слишком большое расстояние от передатчика интересующей Вас радиостанции, либо в географической местности, где Вы находитесь, передатчики отсутствуют вообще.	Включите функцию RDS, чтобы система могла проверить, есть ли в данной географической зоне более мощные радиопередатчики.
	Внешние препятствия (холмы, здания, туннели, гаражи, подземные сооружения...) способны ухудшить качество приема радиосигнала, в том числе и принимаемого в режиме отслеживания местных радиостанций, вещающих в стандарте RDS.	Падение качества приема из-за помех - естественное явление, оно ни в коей мере не означает ухудшения качества радиоприемника.
	Радиоантенна либо отсутствует, либо повреждена (например, на автоматической мойке или на подземной стоянке).	Проверьте исправность антенны в сервисной сети CITROËN.
Почему звук прерывается на одну-две секунды в режиме радиоприема?	В моменты прерывания звука система RDS производит поиск другой частоты, которая позволила бы улучшить качество приема радиостанции.	Отключите функцию RDS, если звук прерывается слишком часто и всегда на одном и том же участке дороги.
Символ дорожной информации TA индицируется. Почему информация не поступает?	Станция, на которую настроен радиоприемник, не передает дорожную информацию.	Настройтесь на ту станцию, которая передает новостные сводки о ситуации на дорогах.
Почему внесенные в память радиостанции не работают (отсутствует звук, индицируется частота 87,5 МГц...)?	Неправильно выбран частотный диапазон.	Нажимая на клавишу SRC/TEL, найдите диапазон (FM1 или FM2), в котором вещают внесенные в память станции.

ЧАСТО ЗАДАВАЕМЫЕ ВОПРОСЫ

ВОПРОС	ОТВЕТ	ЧТО ДЕЛАТЬ
Почему компакт-диск либо систематически выбрасывается дисководом CD-плеера, либо не читается?	<p>Компакт-диск перевернут, неудобочитаем, не содержит аудиоинформации или формат записанной на нем аудиоинформации не соответствует формату, на который рассчитан CD-плеер автомагнитолы.</p> <p>Компакт-диск защищен системой защиты от пиратского использования, которая не распознается CD-плеером автомагнитолы.</p>	<ul style="list-style-type: none"> - Проверьте, не перевернут ли компакт-диск в дисковом. - Проверьте состояние диска: слишком поврежденный диск читаться не будет. - Если диск записан самостоятельно, см. рекомендации в разделе "Аудиосистема". - CD-плеер автомагнитолы не предназначен для проигрывания дисков DVD. - Некоторые компакт-диски не будут читаться CD-плеером в связи с их низким качеством.
Почему качество звука CD-плеера ухудшилось?	Компакт-диск поцарапан или он низкого качества.	Пользуйтесь только высококачественными компакт-дисками и храните их в надлежащих условиях.
	Настройки автомагнитолы (высокие и низкие частоты тембра, звуковое поле) неправильны.	Установите уровень высоких или низких частот тембра на 0, при этом звуковое поле не настраивайте.
Соединение с Bluetooth разорвано.	Недостаточный уровень заряда аккумуляторной батареи периферийного устройства.	Требуется подзарядка аккумуляторной батареи периферийного оборудования.
На экране появляется сообщение "Ошибка периферийного оборудования, подключаемого к разъему USB" или "Периферийное устройство не найдено".	<p>Флеш-карта USB не распознается.</p> <p>Поврежденная флеш-карта.</p>	Переформатируйте флеш-карту в формат FAT 16 или FAT 32.
Телефон подключается автоматически, отключив другой телефон.	Автоматическое подключение опережает подключение вручную.	Измените настройки телефона, чтобы удалить автоматическое подключение.

ЧАСТО ЗАДАВАЕМЫЕ ВОПРОСЫ

ВОПРОС	ОТВЕТ	ЧТО ДЕЛАТЬ
iPod не распознается системой во время подключения к USB-разъему.	iPod не совместим с USB.	
Жесткий диск или периферийное устройство не распознается во время подключения к USB-разъему.	Для некоторых жестких дисков или периферийных устройств требуется более мощный источник питания.	Подключите периферийное устройство к разъему 230 В, разъему 12 В или к внешнему источнику питания. Внимание: убедитесь, что напряжение на выходе Вашего периферийного устройства не превышает 5 В (чтобы исключить риск поломки системы).
При прослушивании файлов в режиме "Streaming" на короткие мгновения отключается звук.	Некоторые телефоны автоматически предпочитают режим "Hands Free".	Отключите режим "Hands Free" чтобы улучшить прослушивание в режиме "Streaming".
При прослушивании файлов в режиме "Все в случ. порядке" не все файлы считываются.	При считывании файлов в режиме "Все в случ. порядке" система может считать только 999 дорожек.	
Почему через несколько минут после остановки двигателя работающая автомагнитола отключается?	Продолжительность работы автомагнитолы после остановки двигателя зависит от степени заряженности аккумуляторной батареи. Отключение автомагнитолы предусмотрено концепцией системы: она переходит в режим энергосбережения и отключается, чтобы не разряжать аккумуляторную батарею.	Запустите двигатель, чтобы зарядить батарею.
Что означает сообщение на дисплее "перегрев аудиосистемы"?	Чтобы защитить аппаратуру от перегрева в случае чрезмерного повышения температуры окружающей среды, в автомагнитоле автоматически включается термозащитный режим, который либо понижает уровень громкости, либо блокирует работу CD-плеера.	Выключите на несколько минут аудиосистему, чтобы дать ей остыть.

Внешнее оборудование

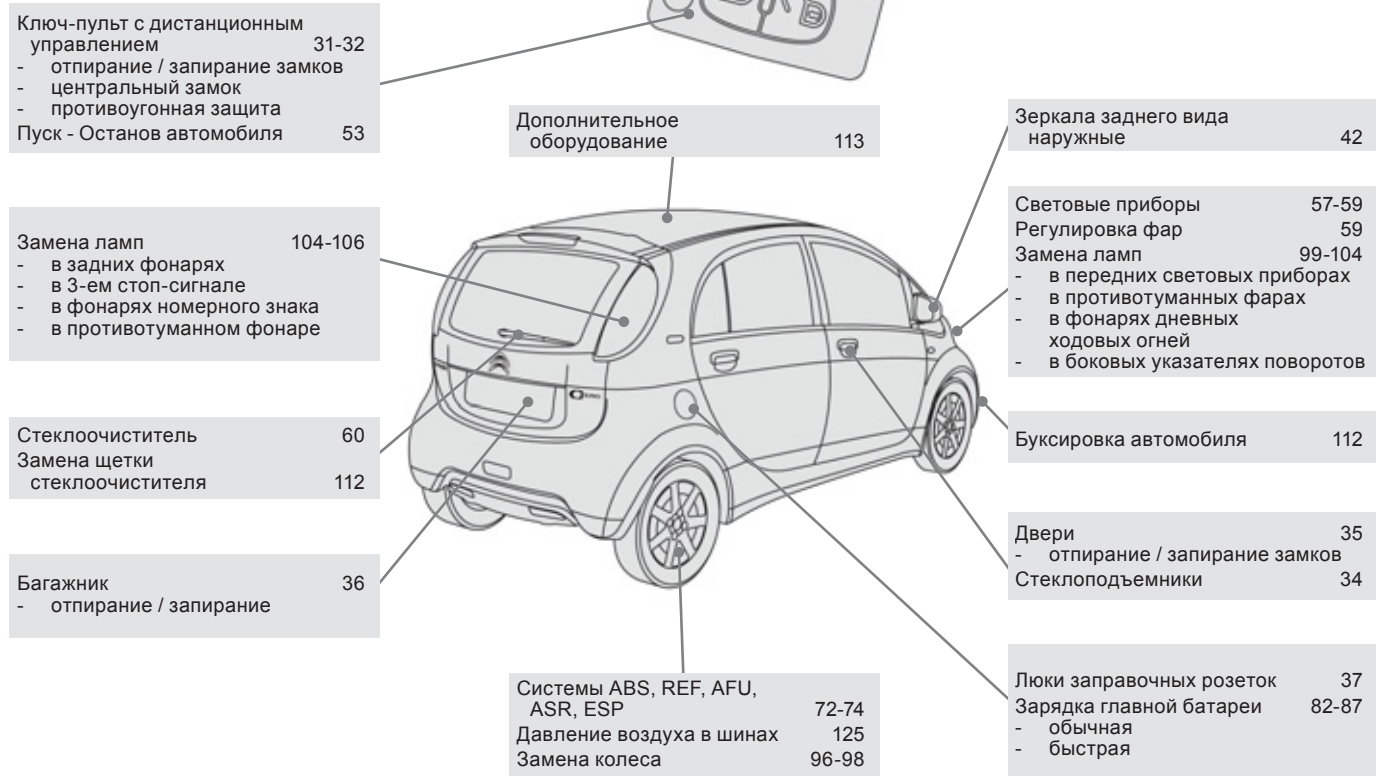

Оборудование и принадлежности салона

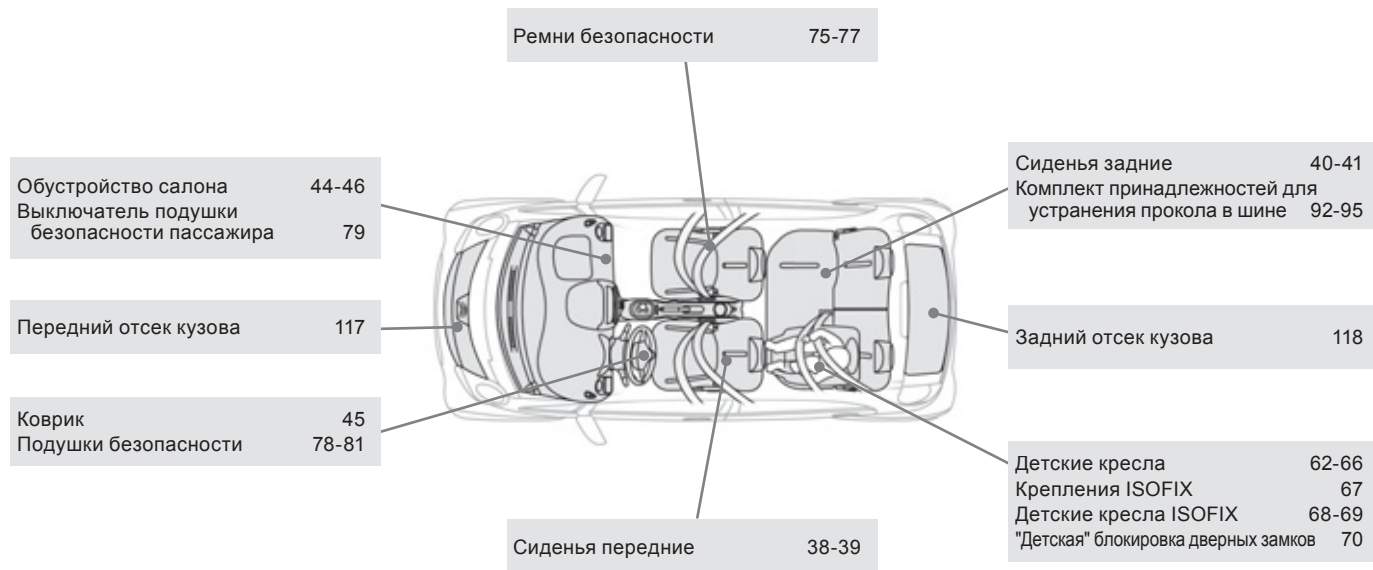

Оборудование места водителя

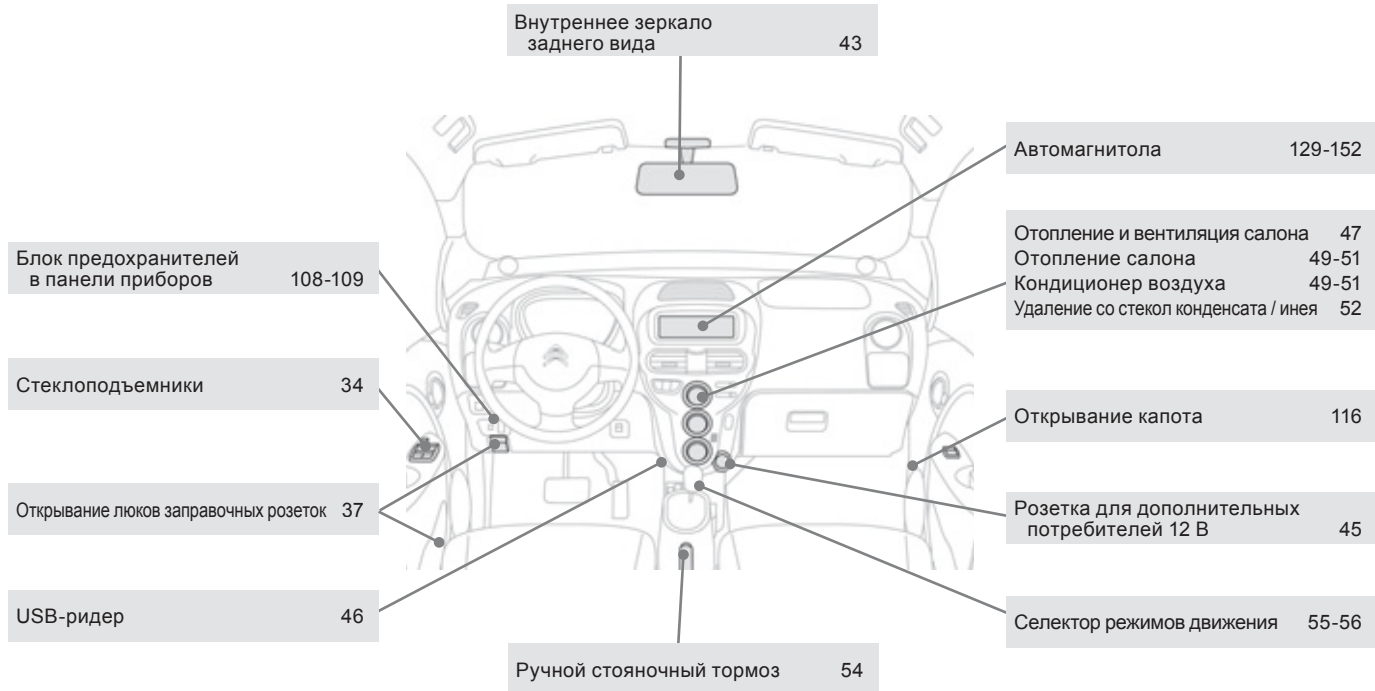

Оборудование места водителя (продолжение)

Комбинации приборов	18
Контрольные лампы	19-25
Индикаторы	26-30
- индикатор уровня заряженности главной аккумуляторной батареи	
- индикатор расхода / выработки электроэнергии	
- индикатор скорости	
- счетчик общего пробега	
- счетчик пробега за поездку	
- регулятор подсветки панели приборов	
- индикатор остатка пробега до планового ТО	
- индикатор запаса хода	

Переключатель световых приборов	57-59
Указатели поворотов	71

Наружные зеркала заднего вида	42
-------------------------------	----

Регулировка фар	59
-----------------	----

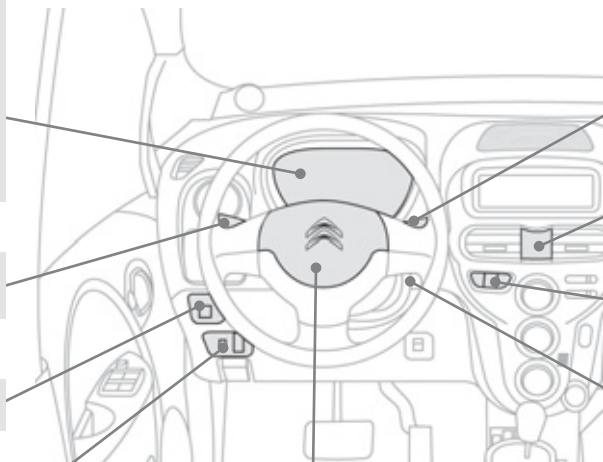

Переключатель стеклоочистителя	60
-----------------------------------	----

Аварийная световая сигнализация	71
------------------------------------	----

Вызов неотложной или технической помощи	72, 127-128
--	-------------

Выключатель, пуск/останов автомобиля	53
---	----

Звуковой сигнал	71
-----------------	----

Технические характеристики - Обслуживание автомобиля

Передний отсек кузова 117
 Проверка уровней 119-120
 - электролита в АКБ дополнительных
 и вспомогательных бортовых систем
 - тормозной жидкости
 - жидкости в системе отопления
 - жидкости в бачке стеклоомывателя
 Контрольные проверки 121

Замена ламп в передних
 световых приборах 99-104

АКБ дополнительных и вспомогательных
 бортовых систем 88-91

Блок предохранителей в
 переднем отсеке 110-111

Открытие капота 116
 Силовой агрегат 122

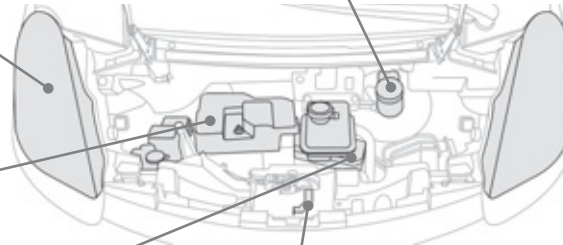

Задний отсек кузова 118
 Проверка уровня охлаждающей
 жидкости 120

Массы 123

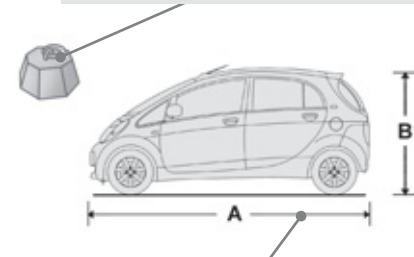

Габаритные размеры 124
 Идентификационные данные 125

А

Аварийная световая сигнализация	71
Автомобильная магнитола	129
Автоматическое выключение световых приборов	59
Адаптер USB	44, 46
АКБ дополнительных и вспомогательных бортовых систем	88, 119
Антиблокировочная тормозная система (ABS)	72
Аудиоплеер с функцией "Streaming audio Bluetooth"	139

Б

Бачок омывателя ветрового стекла	119
Безопасная перевозка детей	62, 66-70
Беспроводная гарнитура Bluetooth ("свободные руки")	140
Блокировка выключателей стеклоподъемников двери переднего пассажира и задних дверей	34
Блок управления	84
Боковые подушки безопасности	80, 81
Буксировка автомобиля	112
Быстрая зарядка	86
Бытовое накачивание (при помощи ремкомплекта)	92

В

Вентиляционные решетки	47
Вентиляция салона	47-49

Вещевые отделения	44
Время зарядки	122
Вызов срочной помощи	72, 128
Вызов техпомощи	72, 128
Выключатель световых приборов	57
Выключатель стеклоочистителя	60

Г

Габаритные размеры	124
Главная аккумуляторная батарея	82, 122

Д

Давление воздуха в шинах	125
Двери	35
Дверные карманы для вещей	44
Движение автомобиля	53, 55
Демонтаж колеса	96
Дети (обеспечение безопасности)	66, 67, 69
Детские кресла	62, 65, 66
Детские кресла ISOFIX	67-69
Дисплей	28, 29
Дневные ходовые огни	59, 103
Дополнительное оборудование	113
Доступ к лампам	100, 104

З

Заводские таблички	125
Заводской номер автомобиля	125

Заднее отделение	118
Заднее стекло (оттаивание)	52
Задние сиденья	40
Замена колеса	96
Замена ламп	99, 104
Замена салонного фильтра	121
Замена щетки стеклоочистителя	112
Замена электрических предохранителей	107
Запас хода	28, 30
Запирание замка багажника	36
Запирание замков из салона	35
Зарядка главной аккумуляторной батареи	82
Зарядные лючки	37
Звуковой сигнал	71

И

Идентификационные данные автомобиля	125
Индикатор расхода / воспроизводства электроэнергии	27
Информация о дорожном движении (ТА)	133

К

Капот	116
Ключ-пульт дистанционного управления	31, 33

Коврик напольный	45
Комбинация приборов.....	18
Компакт-диски MP3 (CD-плеер)	135, 136
Комплект принадлежностей для временного устранения прокола.....	92
Комплект принадлежностей для устранения прокола.....	92
Кондиционер воздуха	48, 49, 51
Контроль давления (при помощи ремкомплекта).....	92
Контроль исправности систем и текущие проверки	117, 121
Контрольная лампа ремней безопасности	75
Контрольные лампы и сигнализаторы.....	19, 22
Контроль уровней эксплуатационных жидкостей.....	117, 119, 120
Корректировка угла наклона фар.....	59
Крепления ISOFIX.....	67-69

Л

Лампы (замена, наименование).....	99, 104
Локализованный вызов неотложной помощи	128
Локализованный вызов технической помощи.....	128

М

Массы.....	123
Монтаж колеса	96

Н

Наружные зеркала заднего вида.....	42
------------------------------------	----

О

Обеспечение безопасной перевозки детей	62, 66-70
Оборудование и принадлежности салона.....	44
Обычная зарядка	82
Огни стояночные.....	102, 105
Омыватель ветрового стекла	60
Остановка автомобиля	53, 55
Открытие крышки багажника	36
Отключение подушки безопасности пассажира	78
Открытие переднего отделения	116
Отопление	49
Отпирание замков из салона	35
Очиститель заднего стекла.....	60

П

Переднее отделение.....	117
Передние сиденья.....	38
Передние тормозные колодки	121
Плафон индивидуального освещения.....	61
Повторители указателей поворотов	104
Подголовники.....	38-40
Подставка для стакана с напитком	44
Подушки безопасности.....	78
Предохранители электрические.....	107
Проверка уровней эксплуатационных жидкостей.....	119, 120

Проигрыватель CD MP3.....	134-136
Прокол шины	92
Противобуксовочная система (ASR)	74
Противозаносная система ESP	74
Противосолнечные козырьки.....	45
Противотуманные фары.....	58, 103
Противотуманный фонарь	58
Пульт дистанционного управления.....	31, 33

Р

Радиоприемник.....	131
Разъем USB.....	46, 137
Регулировка подголовников.....	38
Регулировка сидений	38, 40
Регулятор подсветки панели приборов.....	28, 29
Ремни безопасности	65, 75-77
Рециркуляция воздуха в салоне / подача наружного воздуха.....	49
Розетка электрическая 12 В.....	44, 45

С

Салонное зеркало заднего вида	43
Световые индикаторы и сигнализаторы.....	19, 22, 23
Селектор режимов движения.....	55
Сигнализатор невыключенных световых приборов	58
Сиденья детские.....	65

Система ABS	72
Система регулирования микроклимата в салоне	48, 49
Система экранных меню	148
Система экстренного торможения AFU	72, 73
Системы ABS и REF	72
Системы ASR и ESP	74
Системы экологической защиты	17
Складывание и разворачивание зеркал заднего вида	42
Складывание спинки сидений или дивана	40
Снятие резинового коврика	45
Стеклоочиститель	60
Стеклоподъемники	34
Счетчик пробега	18, 28

Т

Технические характеристики	122, 123
Тормозная система	121
Тормозные диски	121
Тормоз стояночный	54, 121
Третий стоп-сигнал	106

У

Уведомляющие индикаторы и сигнализаторы	23
Угол наклона фар (регулировка)	59

Удаление инея со стекол	52
Удаление конденсата со стекол	52
Указатели поворотов	71, 102, 105
Указатель пробега до планового технического обслуживания	29
Упор капота	116
Уровень жидкости в омывателе стекол	119
Уровень жидкости в системе отопления	119
Уровень охлаждающей жидкости	119
Уровень тормозной жидкости	119
Установка коврика	45

Ф

Фары ближнего света	103
Фары дальнего света	102
Фары и фонари передние	99
Фильтр салонный	121
Фонари аварийной световой сигнализации	71
Фонари заднего хода	105
Фонари задние	104
Фонари освещения заднего номерного знака	106
Фонари стоп-сигнала	105
Фонари указателей поворотов	71, 102, 104, 105
Фонарь противотуманный задний	58, 106
Фронтальные подушки безопасности	78, 81

Ш

Шторные подушки безопасности	80, 81
------------------------------------	--------

Э

Электрический привод	122
Электронная блокировка запуска двигателя	32, 33
Электронный регулятор тормозных сил (REF)	72

И

ISOFIX (крепления)	67-69
--------------------------	-------



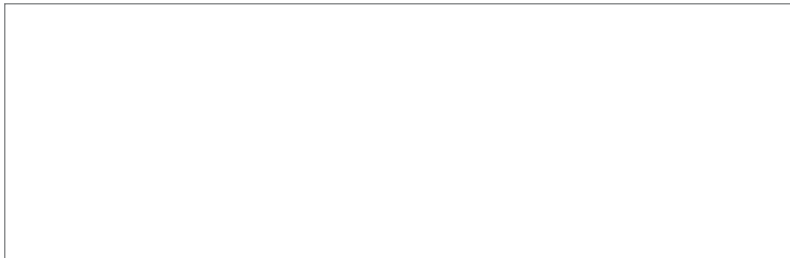

КОД АВТОМАГНИТОЛЫ



После отключения аккумуляторной батареи, в автомагнитолу нужно ввести ее код, чтобы она вновь заработала.

На эту процедуру отводится не более пяти попыток. Две последние попытки должны осуществляться после выжидания около 15 минут.

Храните код в надежном месте и никогда не оставляйте в автомобиле.

Отправляясь в дальнюю поездку, возьмите код с собой и храните со своими документами.



В настоящем руководстве представлено все оборудование, которым могут комплектоваться автомобили данной модели.

На Вашем автомобиле установлена часть оборудования, описанного в руководстве - в зависимости от варианта исполнения, уровней комплектации и характеристик автомобиля, предназначенных для страны, в которую он поставляется.

Описания и рисунки даны без принятия на себя каких-либо обязательств. Компания CITROËN оставляет за собой право вносить изменения в свои модели и их оборудование, не указывая их в настоящем руководстве.

Данное руководство является неотъемлемой частью Вашего автомобиля. Не забудьте передать его новому владельцу при перепродаже автомобиля.

Компания CITROËN свидетельствует, что, во исполнение Правил Европейского Сообщества (Директива ЕЭС 2000/53) в части, касающейся вышедших из употребления транспортных средств, она отвечает предписанным этим документом задачам, и что в производстве реализуемой ею продукции используются материалы вторичной переработки. Перепечатка и перевод руководства в полном объеме или его части без письменного разрешения компании CITROËN запрещены.

По поводу устранения любых неисправностей на своем автомобиле, обращайтесь в специализированные техцентры, имеющие техническую информацию, компетенцию и необходимое оборудование - то, что компания "Автомобили CITROËN" способна предложить Вам.

Отпечатано в России
Russie

03-12

Automobiles CITROËN

Siège social : 6 rue Fructidor - 75835 Paris Cedex 17 - France

TÉL. : +33 (0) 1 58 79 79 79 - www.citroën.fr

S.A. au capital de 16 000 000 € - R.C.S. Paris 642 050 199 - Siret 642 050 199 00 990 - APE 741 J



12.C0.0180

Russe

2012 – DOCUMENTATION DE BORD

4Dconcept

Diadeis

Edipro