

РУКОВОДСТВО ПО ЭКСПЛУАТАЦИИ



CITROËN C1



MyCITROËN

Руководство по эксплуатации на сайте

Руководство по эксплуатации своего автомобиля Вы можете найти на сайте CITROËN в рубрике "MyCitroën".

В "личном кабинете" Вы найдете информацию о своем автомобиле и его обслуживании, адрес для связи с фирмой и настройки страницы под свои интересы.

Изучая руководство по эксплуатации в режиме онлайн, Вы также можете просмотреть последние информационные выпуски, разнесенные по страницам соответствующих моделей и определяемые по этой пиктограмме:



Если в Вашей стране на странице фирмы нет доступа к рубрике "MyCitroën", свое руководство по эксплуатации Вы можете найти в интернете на сайте

<http://service.citroen.com>.

Выберите:

- > интерактивную ссылку "Частные лица",
 - > язык,
 - > тип кузова,
 - > дату издания, соответствующую дате первой регистрации автомобиля.
- На сайте откроется ваше руководство по эксплуатации в том же издании.

Обратите внимание!

На ваш автомобиль установлена часть оборудования, представленного в данном руководстве - в зависимости от уровня комплектации, версии и характеристик автомобиля, а также от страны, в которую он поставляется.

Установка на автомобиль любого электрооборудования или дополнительного электроприбора, не имеющего артикула в Каталоге сертифицированной продукции компании CITROËN может вывести из строя Вашу бортовую электронную систему. Примите во внимание эту особенность и обратитесь к нашему официальному дилеру, чтобы ознакомиться со всей номенклатурой изделий и дополнительного оборудования из Каталога сертифицированной продукции CITROËN.

Экспликация

 обратите внимание

 дополнительная информация

 защита окружающей среды

 см. указанную страницу

CITROËN представляет

на всех континентах широкую гамму версий,

сочетающую передовые технологии, а также новый,

современный и креативный подход в создании автомобиля.

Благодарим вас за покупку и поздравляем с правильным выбором.

За рулем вашего нового автомобиля

знание каждого устройства,

каждого органа управления и регулировки

поможет вам сделать ваши поездки

и путешествия более комфортными и приятными.

Желаем Вам счастливого пути!

<p>Краткое знакомство с автомобилем</p> <hr style="border: 1px solid red;"/> <p>Эко-вождение</p>	<p>Открывающиеся элементы кузова</p> <p>Ключи/Пульт управления</p> <p>Двери</p> <p>Электрические стеклоподъемники</p> <p>Задние окна</p> <p>Багажное отделение</p> <p>Топливный бак</p>	<p>2</p> <p>26</p> <p>28</p> <p>28</p> <p>29</p> <p>29</p> <p>30</p>	<p>Вождение автомобиля</p> <p>Секвентальная коробка передач</p>	<p>5</p> <p>42</p>	
<p>Контрольные приборы, индикаторы и сигнализаторы</p> <p>Тахометр</p> <p>Панель приборов</p> <p>Контрольные лампы</p> <p>Спидометр</p> <p>Указатели</p> <p>Настройка часов</p>	<p>1</p> <p>19</p> <p>19</p> <p>20</p> <p>23</p> <p>23</p> <p>25</p>	<p>Комфорт</p> <p>Система вентиляции</p> <p>Отопление</p> <p>Кондиционер воздуха</p> <p>Зеркала заднего вида</p> <p>Регулировка рулевого колеса</p> <p>Передние сиденья</p> <p>Задние сиденья</p>	<p>3</p> <p>33</p> <p>34</p> <p>35</p> <p>37</p> <p>37</p> <p>38</p> <p>39</p>	<p>Обеспечение обзора</p> <p>Переключатель световых приборов</p> <p>Дневные ходовые огни на светодиодах LED</p> <p>Корректировка угла наклона фар</p> <p>Плафон</p> <p>Выключатель стеклоочистителя</p>	<p>6</p> <p>44</p> <p>45</p> <p>46</p> <p>46</p> <p>47</p>
	<p>Обустройство</p> <p>Оборудование и принадлежности салона</p> <p>Обустройство багажного отделения</p>	<p>4</p> <p>40</p> <p>41</p>	<p>Безопасность</p> <p>Звуковой сигнал</p> <p>Аварийная световая сигнализация</p> <p>Стояночный тормоз</p> <p>Усилитель экстренного торможения (AFU)</p> <p>Системы ABS, REF, CSC</p> <p>Системы ASR и ESP</p> <p>Ремни безопасности</p> <p>Подушки безопасности</p>	<p>7</p> <p>48</p> <p>48</p> <p>48</p> <p>49</p> <p>49</p> <p>50</p> <p>51</p> <p>54</p>	

Безопасность детей

8

Детские кресла	57
Крепления ISOFIX	62

Текущие проверки

10

Открытие капота	84
Двигатель	85
Проверка уровней	86
Контрольные проверки	88

Аудиосистема

Автомагнитола	93
Автомагнитола	116

Практическая информация

9

Замена колеса	65
Замена лампы	67
Замена предохранителя	71
Аккумуляторная батарея	76
Коврик	79
Установка автомагнитолы/динамиков	79
Буксировка автомобиля	80
Установка багажных дуг на крыше	81
Дополнительное оборудование	82

Технические характеристики

11

Силовой агрегат	89
Массы автомобилей	90
Габаритные размеры	91
Идентификационные данные	92

Визуальный поиск

Алфавитный указатель

Открывающиеся элементы кузова Ключ-пульт дистанционного управления



- A. Запирание автомобиля.
- B. Отпирание автомобиля.

▶ 26

Центральный замок для запирания/отпирания автомобиля (из салона)

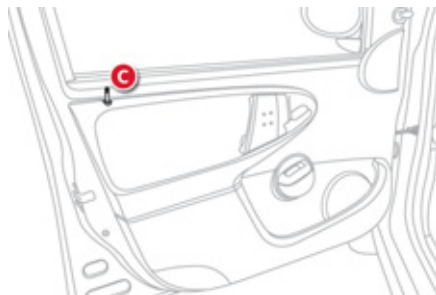

- C. Нажмите/поднимите кнопку на **двери водителя**, чтобы запереть замки одновременно всех дверей и багажника.

▶ 28

Замок зажигания

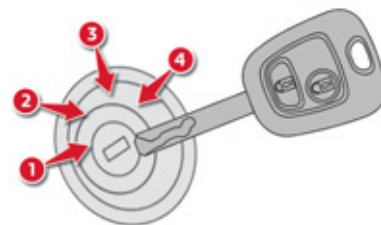

1. Положение "Stop".
2. Положение "Вспомогательные потребители" (1-е).
3. Положение "Зажигание включено" (2-е).
4. Положение "Запуск двигателя".

Открывающиеся элементы кузова

Топливный бак

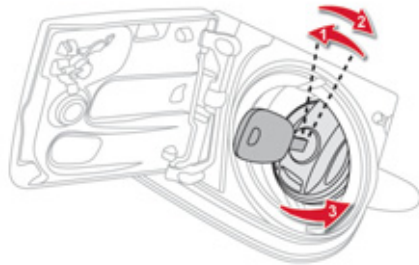

Откройте лючок, вставьте ключ в крышку горловины и слегка поверните его сначала влево, а затем вправо. Ключ возвращается в исходное положение и крышку можно снять с горловины бака.

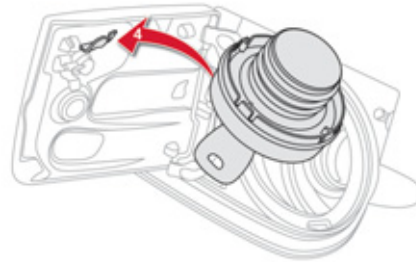

Отверните крышку горловины вместе с ключом. Закончив заправку, заверните крышку до конца, поворачивая ее вправо, пока не услышите два щелчка, и закройте лючок. Емкость топливного бака: около **35** литров.

Минимальный остаток топлива



Как только это **деление начнет мигать** и раздастся сигнал зуммера, значит у вас в баке осталось **5** литров топлива.

▶ 30

Капот

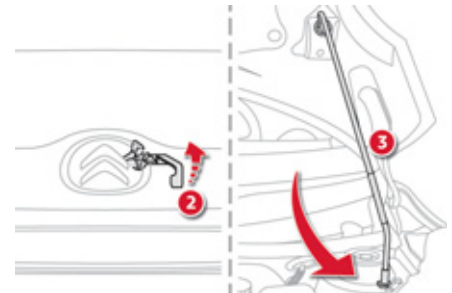
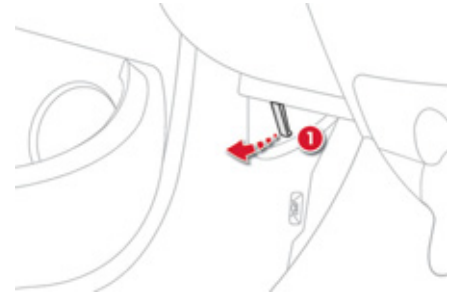

1. Ручка привода замка в салоне.
2. Скоба замка под капотом.
3. Упор капота.

▶ 84

Оборудование салона

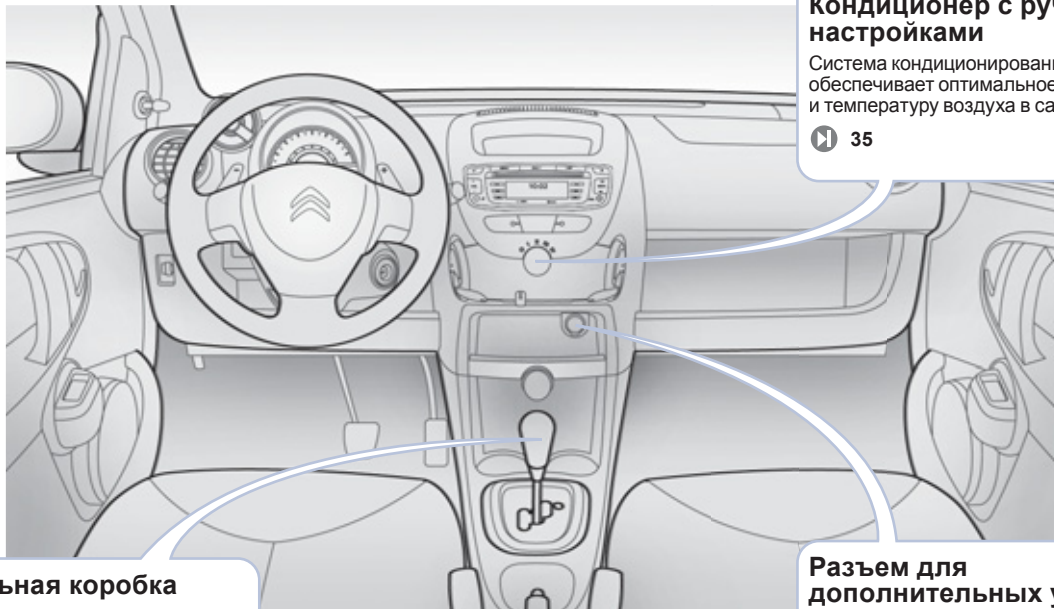

Секвентальная коробка передач

Пятиступенчатая электронноуправляемая коробка передач может работать как в автоматическом режиме, так и в режиме ручного управления.

▶ 42

Кондиционер с ручными настройками

Система кондиционирования обеспечивает оптимальное распределение и температуру воздуха в салоне.

▶ 35

Разъем для дополнительных устройств

К этому разъему можно подключать различные MP3-плееры, что позволяет Вам путешествовать со своей любимой музыкой. Пользование разъемом описано в разделе "Аудиосистема".

▶ 102

Оборудование места водителя

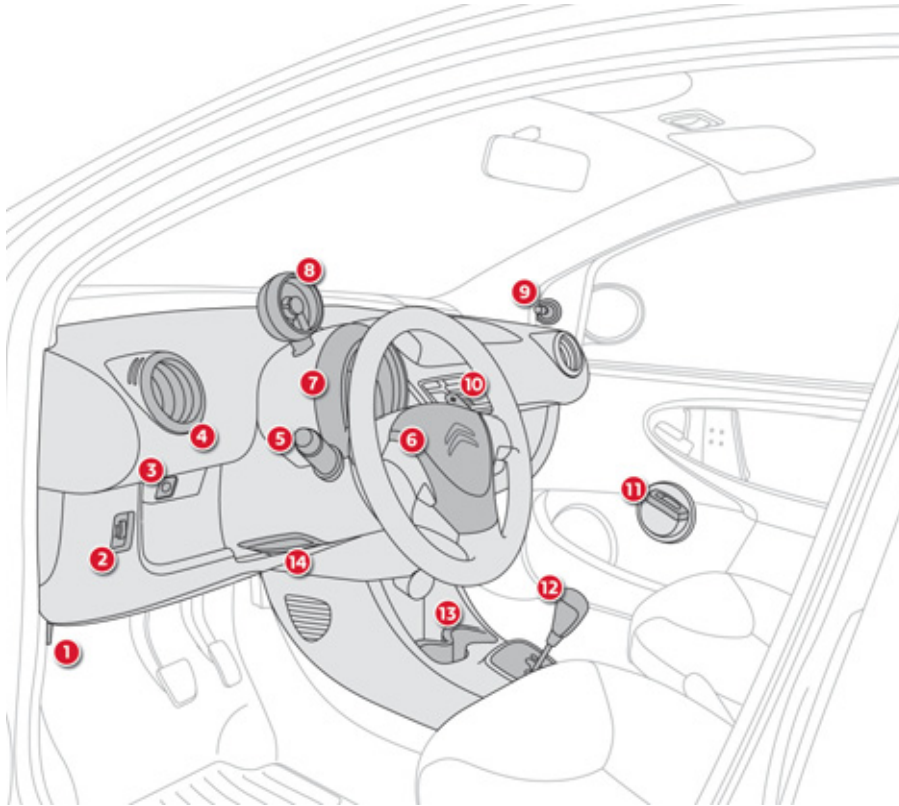

1. Рукоятка привода замка капота
2. Корректор угла наклона фар
3. Выключатель подушки безопасности пассажира
4. Вентиляционная решетка с заслонкой
5. Выключатель приборов освещения и указателей поворотов
6. Место фронтальной подушки безопасности водителя
7. Блок предохранителей в панели приборов (под обшивкой, слева и справа)
8. Тахометр
9. Привод настройки правого наружного зеркала заднего вида
10. Подрулевые переключатели секвентальной коробки передач
11. Выключатель электрического стеклоподъемника передней правой двери
12. Рычаг переключения передач
13. Подстанник
14. Регулятор рулевого колеса по высоте

Оборудование места водителя

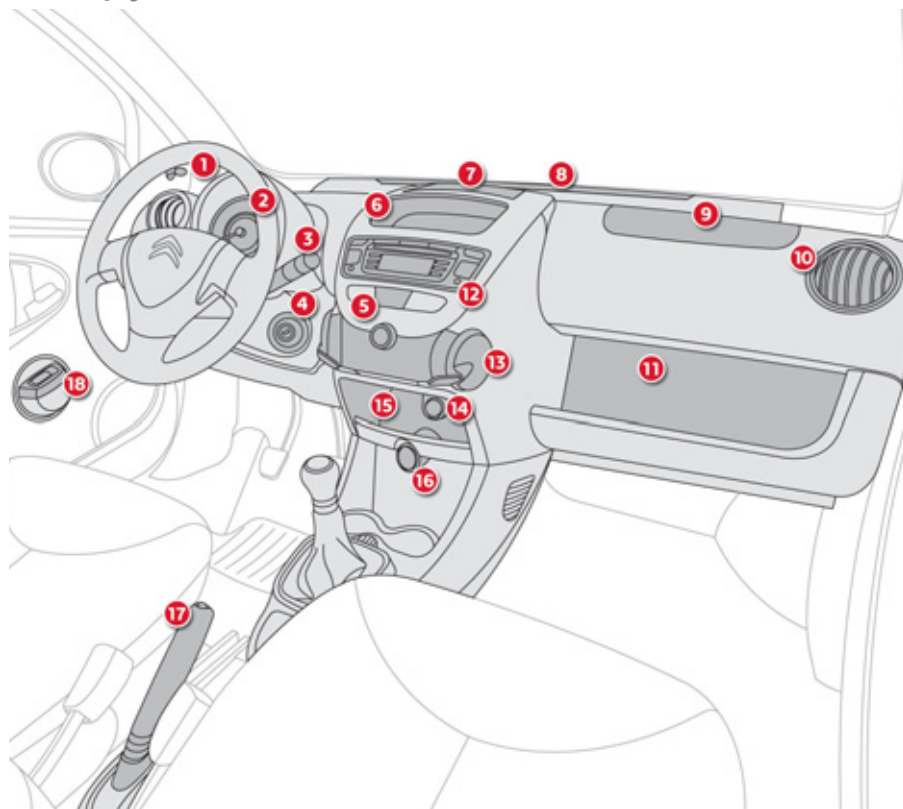

1. Привод настройки левого наружного зеркала заднего вида
2. Панель приборов
3. Выключатель стеклоочистителя
4. Замок зажигания с противоугонным устройством
5. Выключатель аварийной световой сигнализации
6. Отделения для хранения вещей
7. Дефлектор воздухопритока
8. Сопло для обогрева и обдува ветрового стекла
9. Фронтальная подушка безопасности пассажира
10. Боковая вентиляционная решетка с заслонкой
11. Ящик для хранения вещей
12. Автомагнитола
13. Панель управления вентиляцией, отоплением и кондиционером воздуха
14. Разъем для дополнительных устройств и оборудования
15. Отделения для хранения вещей
16. Розетка на 12 В (не более 100 Вт)
17. Стояночный тормоз
18. Выключатель электрического стеклоподъемника двери водителя

Подготовка к комфортному вождению

Передние сиденья

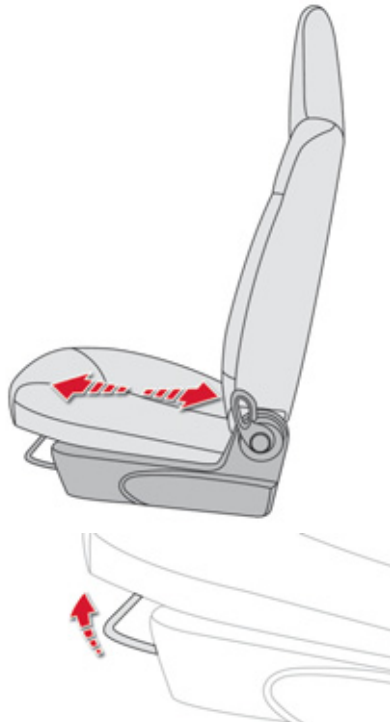

1. Регулировка продольного положения.

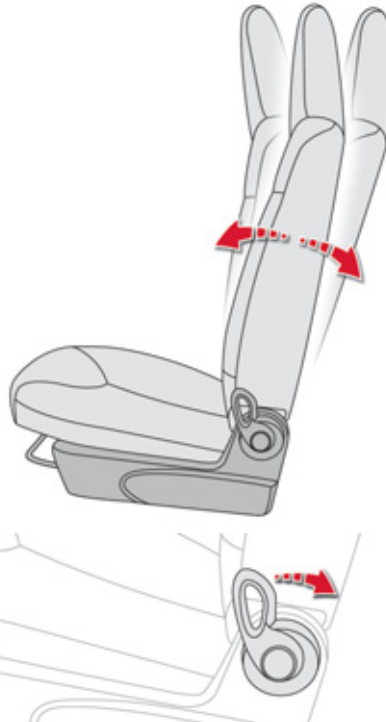

2. Регулировка наклона спинки.



3. Доступ к задним сиденьям (3-дверный кузов).

Подготовка к комфортному вождению

Передние электрические стеклоподъемники



- A.** Клавиша управления открыванием и закрыванием окна.
Нажмите или потяните клавишу **A**.

▶ 28

Зеркала заднего вида

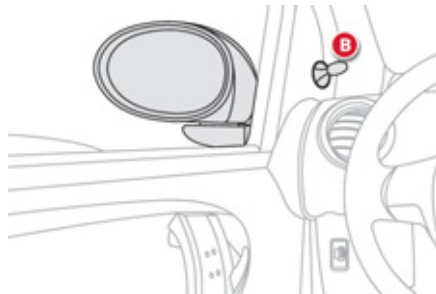

- B.** Ручка настройки зеркал заднего вида.
На припаркованном автомобиле зеркала складываются и разворачиваются вручную.

▶ 37

Регулировка рулевого колеса (при наличии усилителя рулевого управления)

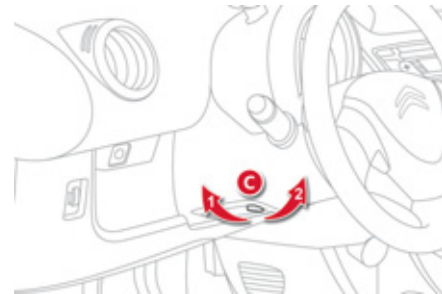

- C.** Рычаг блокировки механизма регулировки рулевого колеса по высоте.
1. Механизм регулировки разблокирован.
2. Механизм регулировки заблокирован.

▶ 37

Системы обеспечения обзора

Переключатель световых приборов

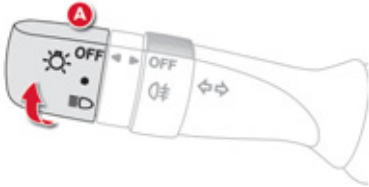

Передние и задние световые приборы

Выключатель А



Фары и фонари выключены.



Включены стояночные огни.



Включены фары ближнего / дальнего света.

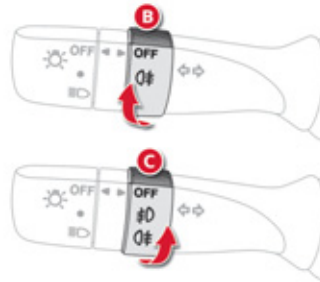

Задний противотуманный фонарь

Выключатель В



Включены противотуманные фары и противотуманный фонарь

Выключатель С



▶ 44

Выключатель стеклоочистителя

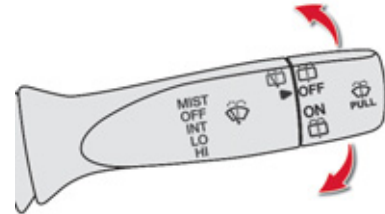

Очиститель ветрового стекла

MIST Включение на один цикл.

OFF Выключен.

INT Прерывистый режим работы.

LO Нормальная скорость
(при умеренном дожде).

HI Максимальная скорость
(при интенсивных осадках).

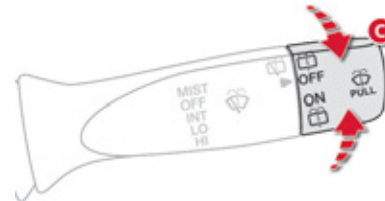

Очиститель и омыватель заднего стекла

Выключатель С

▶ 47

Обеспечение комфортного микроклимата

Отопление

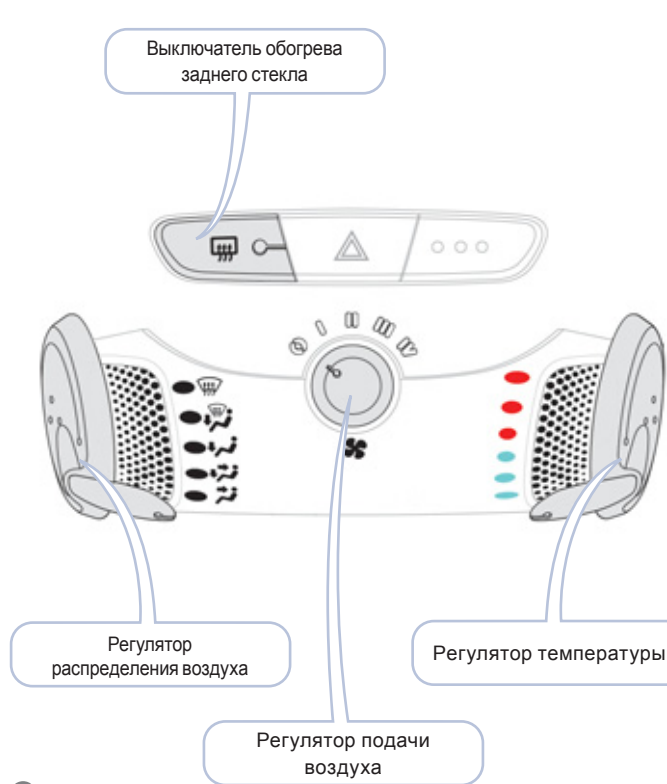

Кондиционер воздуха

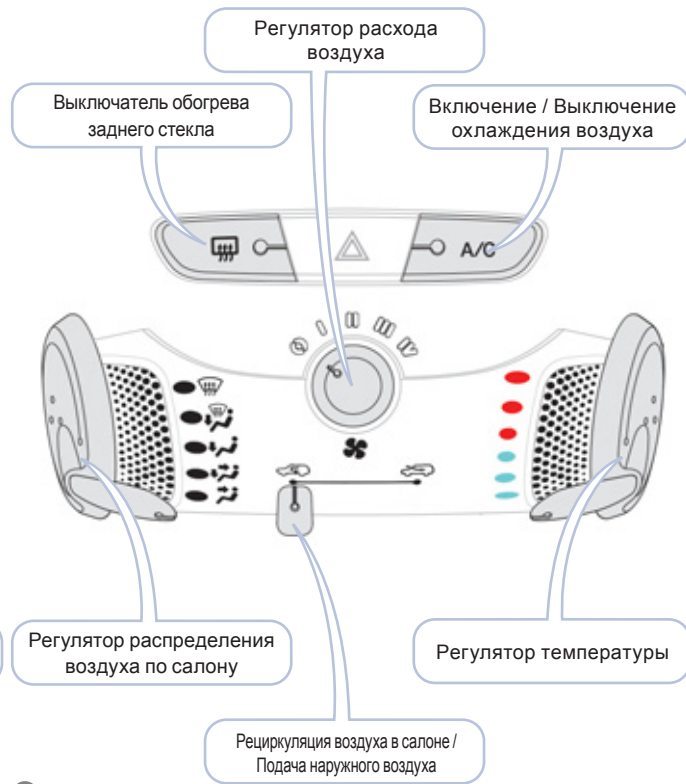

Обеспечение комфортного микроклимата

Рекомендации по настройкам кондиционера воздуха

Мне необходимо...	Отопление или ручная настройка кондиционера				
	Распределение потоков воздуха	Расход воздуха	Рециркуляция воздуха / Подача наружного воздуха	Температура воздуха	Ручная настройка кондиционера
ПОВЫСИТЬ ТЕМПЕРАТУРУ					—
ПОНИЗИТЬ ТЕМПЕРАТУРУ					ON
УДАЛИТЬ КОНДЕНСАТ СО СТЕКЛ УДАЛИТЬ ИНЕЙ СО СТЕКЛ					ON

Бортовые системы контроля

Панель приборов

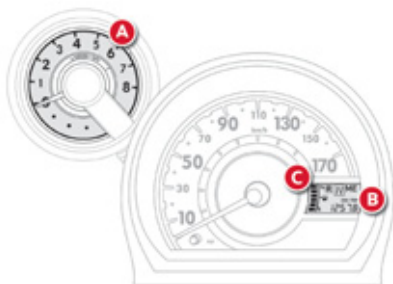

- A. Тахометр
- B. Дисплей
- C. Указатель уровня топлива

▶ 19

Контрольные лампы

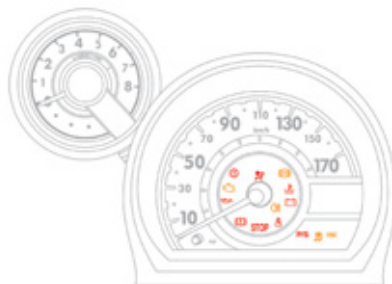

При включении зажигания загораются контрольные лампы оранжевого и красного цвета. Как только двигатель начнет работать, они должны погаснуть. Если какие-либо из них продолжают гореть, см. информацию в соответствующей рубрике.

▶ 20

При наличии системы ASR/ESP



Система динамической стабилизации ASR/ESP повышает устойчивость автомобиля на дороге. Сведения о ее работе изложены на соответствующей странице.

▶ 50

Обеспечение безопасности в автомобиле

Отключение подушки безопасности пассажира

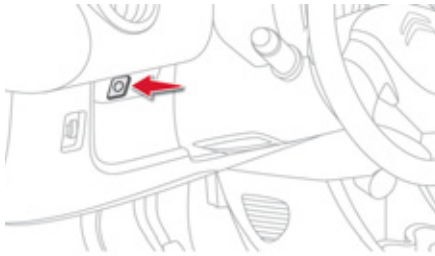

1. Вставить ключ.
2. Повернуть в положение "OFF".
3. Вынуть ключ из этого положения.

Подушка безопасности пассажира отключена



Этот сигнализатор будет гореть в течение всего времени, пока подушка безопасности пассажира будет оставаться отключенной.

Крепления "ISOFIX"

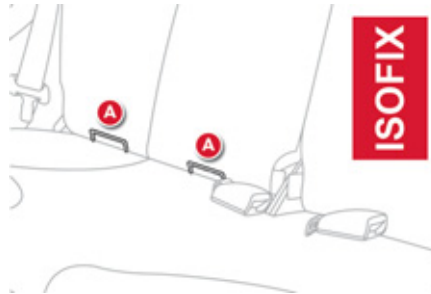

Ваш автомобиль сертифицирован в соответствии с новыми нормативами, предъявляемыми к системе ISOFIX. Задние сиденья оборудованы креплениями ISOFIX, отвечающими требованиям этих нормативов.

Конструктивно они состоят из трех проушин, имеющих на каждом сиденье:

- двух нижних проушин **A**, расположенных между спинкой и подушкой штатного сиденья автомобиля,
- верхней проушины **B**, называемой креплением "TOP TETHER", расположенной внизу за спинкой сиденья.

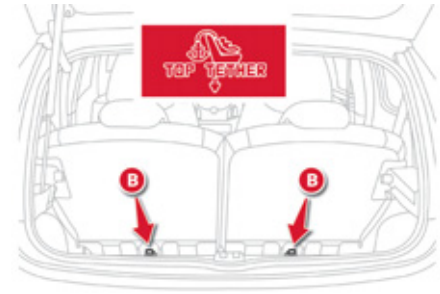

Детские кресла "ISOFIX" оборудованы двумя замками и/или лямкой, легко входящими в зацепление с этими проушинами, помеченными бирками или маркировкой на спинке заднего сиденья.

Контрольная лампа непристегнутого / отстегнутого переднего ремня безопасности



При включении зажигания эта лампа будет мигать до тех пор, пока водитель и/или передний пассажир не пристегнет свой ремень безопасности. Если, при работающем двигателе, водитель и/или передний пассажир отстегнет свой ремень безопасности, контрольная лампа начнет мигать.

Системы обеспечения комфортного вождения

Секвентальная коробка передач



Начало движения автомобиля

Включите стояночный тормоз, нажмите на педаль ножного тормоза и переведите рычаг селектора в положение **N**, чтобы запустить двигатель.

Продолжая нажимать на педаль ножного тормоза, переведите рычаг селектора в положение **R**, **E** или **M**.

Отпустите стояночный тормоз, снимите ногу с тормозной педали и начинайте ускорение.

▶ 42

Режим "EASY" (автоматический)



Переведите в положение **E** рычаг селектора.

Выбранный режим индицируется на дисплее панели приборов.

В этом режиме будет постоянно выбираться передача, наиболее отвечающая условиям движения.

▶ 43

Режим ручного переключения передач

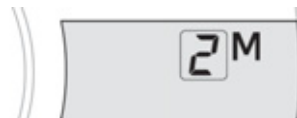

Переведите рычаг селектора на **M**, а затем переключайте передачи вверх и вниз, переводя рычаг селектора:

- назад, "+" чтобы повысить передачу,
- вперед, "-" чтобы понизить передачу.

Вы можете также пользоваться подрулевыми переключателями.

Выбранная передача индицируется на дисплее панели приборов.

▶ 43

Механическая коробка передач



При переключении передач выжимайте педаль сцепления до самого пола.

Передача заднего хода

Чтобы включить передачу заднего хода, переведите рычаг в крайнее правое положение, а затем - в заднем направлении.

Передачу заднего хода следует включать только на остановленном автомобиле в режиме холостых оборотов.

Эко-вождение

Эко-вождение - это повседневная практика управления автомобилем, способствующая оптимизации расхода топлива и уменьшению выбросов CO₂.

Оптимизируйте обращение с коробкой передач

На автомобилях с механической коробкой передач трогайтесь плавно, не запаздывайте с переходом на высшие передачи, переключайте их своевременно.

На автомобилях с секвентальной коробкой передач оставайтесь в режиме Easy "E", при этом избегайте сильных и резких нажатий на педаль акселератора.

Придерживайтесь плавного стиля вождения

Соблюдайте безопасные интервалы между автомобилями, тормозить лучше двигателем, а не педалью тормоза, плавно нажимайте на педаль сцепления. Такой стиль вождения содействует экономии топлива, сокращению выбросов CO₂ и снижению шумового фона на дороге.

Умеренно пользуйтесь бортовым электрическим оборудованием

Если перед поездкой в салоне слишком жарко, проветрите его - опустите стекла и откройте вентиляцию, прежде чем включить кондиционер.

По достижении скорости более 50 км/ч поднимите стекла и оставьте вентиляцию открытой.

Пользуйтесь дополнительными средствами регулирования температуры в салоне (шторами и т.п.).

Выключите кондиционер, как только в салоне установится комфортный микроклимат. Выключите обдув и обогрев стекол, если эти функции работают не в автоматическом режиме.

Выключайте фары и противотуманный фонарь, если видимость на дороге достаточна.

Не нужно прогревать двигатель на месте, особенно зимой, перед началом поездки; в движении автомобиль прогревается быстрее.

Если Вы - пассажир, не перегружайте бортовую электросеть мультимедийными приборами (кинoprиставками, аудиоплеерами, видеоиграми и т.д.) - так экономится электроэнергия, а значит и топливо.

Покидая автомобиль, выключайте переносные приборы.

Ограничьте причины перерасхода топлива

Равномерно распределяйте груз в автомобиле; тяжелые предметы укладывайте в глубине багажного отделения, поближе к задним сиденьям.

Ограничивайте загрузку автомобиля и снижайте его аэродинамическое сопротивление (уберите с крыши дуги, багажник, велобагажник и т.п.).

Предпочтите кофр для перевозки багажа на крыше.

Своевременно снимайте с крыши дуги и багажник, если они больше не понадобятся.

По окончании зимнего сезона замените зимние шины летними.

Соблюдайте требования технического обслуживания

Регулярно контролируйте давление воздуха на холодных шинах, оно должно соответствовать указанному на этикетке в дверном проеме со стороны водителя.

Особенно давление воздуха в шинах следует проверять:

- перед длительной поездкой,
- в межсезонье,
- после длительного хранения.

Не забывайте и о запасном колесе.

Своевременно проводите техническое обслуживание автомобиля (замену масла, масляного и воздушного фильтров и т.д.) и придерживайтесь графика операций, рекомендованных его изготовителем.

При заправке бака не продолжайте попытки долить топливо после третьего отключения заправочного пистолета - это позволит избежать перелива.

Уже после первых 3 000 километров пробега на новом автомобиле Вы начнете замечать, что его средний расход топлива постепенно становится стабильным.

Тахометр



Достигнув максимальных оборотов, когда стрелка тахометра заходит в красную зону, Вы должны перейти на более высокую передачу.

Панель приборов

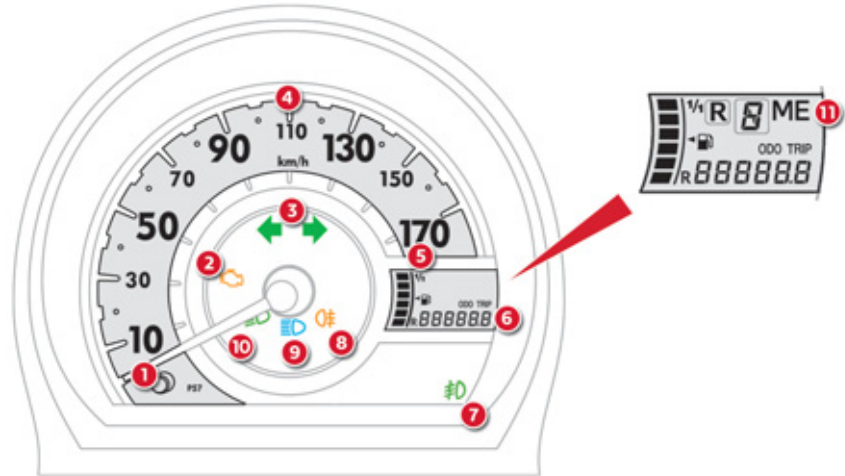

1. Кнопка переключения счетчиков общего пробега и пробега за поездку, кнопка установки на ноль счетчика пробега за поездку
2. Бортовые контрольные лампы и сигнализаторы
3. Индикаторы указателей поворотов
4. Спидометр
5. Указатель уровня топлива
6. Счетчик общего пробега и пробега за поездку
7. Контрольная лампа противотуманных фар
8. Контрольная лампа заднего противотуманного фонаря
9. Контрольная лампа фар дальнего света
10. Контрольная лампа фар ближнего света
11. Индикатор включенной передачи и положений рычага селектора секвентальной коробки передач

Контрольные лампы

Индикатор		Горит	Причина	Действия/Примечания
	Электрический стояночный тормоз	Горит постоянно.	Стояночный тормоз затянут или недостаточно отпущен.	Нажмите на тормозную педаль и отпустите стояночный тормоз, чтобы погасить сигнализатор. Соблюдайте меры безопасности. Дополнительную информацию см. в рубрике "Стояночный тормоз".
STOP	STOP	Горит постоянно, одновременно с другим сигнализатором.	Сигнализатор связан с давлением масла в двигателе или температурой охлаждающей жидкости.	Немедленно остановитесь, соблюдая при этом правила и все необходимые меры предосторожности на дороге. Припаркуйте автомобиль, выключите зажигание и обратитесь в сервисную сеть CITROËN или специализированный цех.
	Давление масла в двигателе	Горит постоянно в сопровождении сигнализатора STOP.	Недостаточное давление масла в двигателе.	Немедленно остановитесь, соблюдая при этом правила и все необходимые меры предосторожности на дороге. Припаркуйте автомобиль, выключите зажигание и обратитесь в сервисную сеть CITROËN или специализированный техцентр.
 + 	Тормозная система	Горит постоянно.	Значительное падение уровня тормозной жидкости.	Пополните уровень рекомендованной жидкостью с артикулом CITROËN. При возникновении проблемы проверьте тормозную систему в сервисной сети CITROËN или специализированном цехе.
		Горит постоянно, одновременно с сигнализатором ABS.	Тормозная система неисправна.	Остановка обязательна. Припаркуйте автомобиль, выключите зажигание и обратитесь в сервисную сеть CITROËN или специализированный цех.

Индикатор		Горит	Причина	Действия/Примечания
	Антиблокировочная система ABS	Горит постоянно.	Антиблокировочная тормозная система неисправна.	Тормозная система продолжает работать в штатном режиме. Осторожно продолжайте движение на умеренной скорости и срочно обратитесь в сервисную сеть CITROËN или в специализированный техцентр.
	Система динамической стабилизации ESP/ASR	Горит постоянно.	Система ASR/ESP работает.	Система оптимизирует тяговитость и улучшает курсовую устойчивость автомобиля.
VSC		Горит постоянно.	Система ASR/ESP неисправна.	Обратитесь в сервисную сеть CITROËN или специализированный цех.
	Температура охлаждающей жидкости	Горит постоянно.	Температура охлаждения двигателя слишком высока.	Немедленно остановитесь, соблюдая при этом правила и все необходимые меры предосторожности на дороге. Дождитесь охлаждения двигателя, чтобы проверить и пополнить, при необходимости, уровень охлаждающей жидкости. Если неисправность не устранилась, обратитесь в сервисную сеть CITROËN или специализированный цех.
	Подушки безопасности	Горит временно.	Он должен загораться на несколько секунд и затем гаснуть после поворота ключа в положение "ON".	Сигнализатор должен погаснуть с запуском двигателя. Если он не гаснет, обратитесь в сервисную сеть CITROËN или специализированный цех.
		Мигает.	Неисправна система одной из подушек безопасности.	Подушки безопасности могут не сработать в случае аварии. Обратитесь за помощью в сервисную сеть CITROËN или специализированный цех.

Индикатор		Горит	Причина	Действия/Примечания
	Отключение подушки безопасности пассажира	Горит постоянно.	Выключатель подушки передач пассажира находится в положении OFF . Передняя подушка безопасности пассажира отключена. В этом случае вы можете установить детское кресло в подложение "спиной к дороге".	Переведите выключатель в положение ON , чтобы активировать переднюю подушку безопасности пассажира. В этом случае не устанавливайте детское кресло в положение "спиной к дороге".
	Заряд аккумуляторной батареи	Горит постоянно.	Неисправен контур подзарядки батареи (загрязнены или ослаблены клеммы, ремень генератора ослаблен или оборван, ...).	Сигнализатор должен погаснуть при запуске двигателя. Если он не гаснет, обратитесь в сервисную сеть CITROËN или в специализированный техцентр.
P/S	Электрический усилитель рулевого колеса	Горит постоянно.	Электрический усилитель рулевого колеса неисправен.	Двигайтесь аккуратно с умеренной скоростью. Обратитесь в сервисную сеть CITROËN или специализированный цех.
	Передний ремень безопасности не пристегнут / отстегнут (в зависимости от комплектации)	Мигает, затем при скорости более 20 км/ч сопровождается звуковым сигналом.	Водитель и/или передний пассажир не пристегнул или отстегнул свой ремень безопасности.	Вытяните ленту ремня и вставьте язычок в замок.
	Система защиты окружающей среды	Горит постоянно.	Система защиты окружающей среды неисправна.	Сигнализатор должен погаснуть с запуском двигателя. Если он не гаснет, срочно обратитесь в сервисную сеть CITROËN или специализированный цех.
	Секвентальная коробка передач	Горит постоянно.	Секвентальная коробка передач неисправна.	Обратитесь в сервисную сеть CITROËN или в специализированный техцентр.

Счетчик общего пробега и пробега за поездку

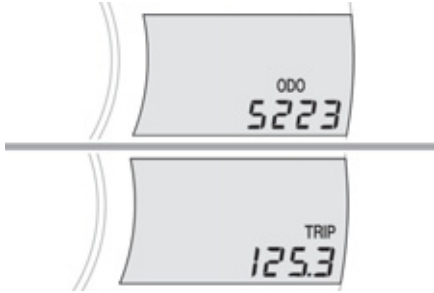

С включением зажигания индицируется счетчик, который был выбран до выключения двигателя.

Нажатием на кнопку 1 можно менять индикацию пробега:

- индикатор "ODO" показывает общий пробег,
- индикатор "TRIP" показывает пробег за поездку.

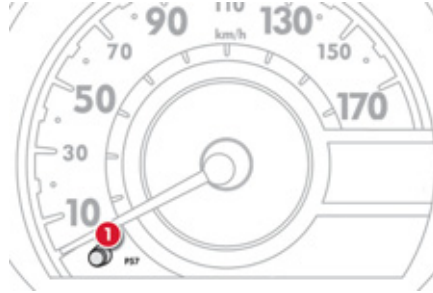

Для установки счетчика пробега за поездку на ноль, включите его индикацию и длительно нажмите на кнопку 1.

Указатели

Указатель уровня топлива

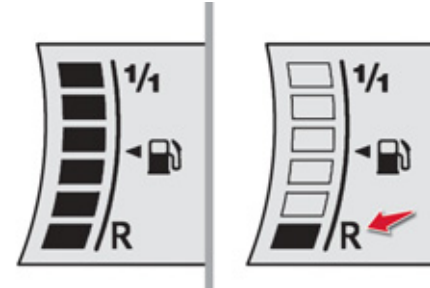

Показывает количество имеющегося в баке топлива:

- 1/1 и шесть делений - бак полон.
- R и одно мигающее деление - в баке резервный остаток топлива.

Минимальный остаток топлива

При падении уровня топлива в баке до резервного минимума, последнее деление указателя мигает, при этом звучит зуммер. В зависимости от условий вождения и от установленного на Вашем автомобиле силового агрегата Вы сможете еще проехать менее 50 км.

В баке остается еще около 5 литров топлива.

Если началось более частое мигание, у Вас **осталось примерно 3 литра.**

i В случае полной выработки топлива необходимо залить в бак не менее 5 литров.

Указатель режимов секвентальной коробки передач

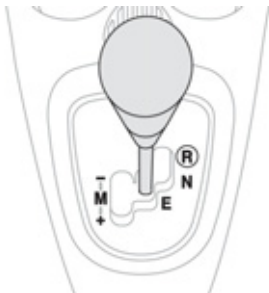

Рычаг селектора в положении "EASY" (автоматический режим)

E "E" индицируется при выборе этого режима переключения передач.
Гаснет при переходе к режиму ручного переключения.

Рычаг селектора в режиме ручного переключения передач

M "M" индицируется при выборе этого режима переключения передач.
Гаснет при переходе к режиму "EASY".

N "Neutral"
(Нейтральная передача)

R "Reverse"
(Передача заднего хода)

1 1-я передача

2 2-я передача

3 3-я передача

4 4-я передача

5 5-я передача

Сигнализатор "!"



Загорание этого сигнализатора при работающем двигателе свидетельствует о неисправности секвентальной коробки передач.

Обратитесь в сервисную сеть CITROËN или в специализированный техцентр.

Настройка часов

Автомагнитола / Bluetooth



Нажмите на **MENU** и выберите "Конфиг-ция".



Выберите "**Час**" чтобы настроить показание текущего часа.

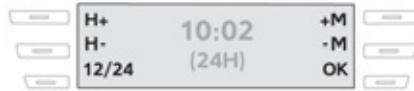

Выберите:

- "**Н+**" чтобы увеличить показание часа,
- "**Н-**" чтобы уменьшить показание часа,
- "**+М**" чтобы увеличить показание минут,
- "**-М**" чтобы уменьшить показание минут,
- "**12/24**" чтобы выбрать вид индикации.

Подтвердите, нажав на "**OK**".

Автомагнитола

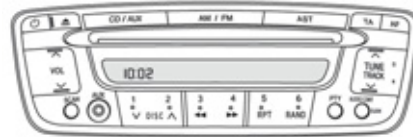

Нажмите более 2 секунд на эту кнопку, индикация времени начнет мигать.



Нажмите на эту кнопку (показания начнут меняться непрерывно) чтобы настроить текущий час.



Нажмите на эту кнопку (показания начнут меняться непрерывно) чтобы настроить текущие минуты.

i Выход из режима настройки произойдет автоматически, если в течение нескольких секунд не предпринимать никаких действий.

Ключи/Пульт управления

Ключи

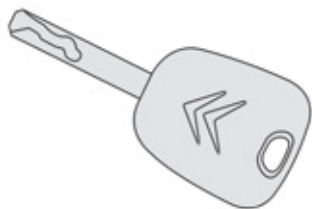

Ключами можно отпирать и запирают замки передних дверей, багажника, крышки горловины топливного бака, разблокировать рулевую колонку, включать и отключать подушку безопасности переднего пассажира, а также включать зажигание.

Централизованное запираение и отпирание замков

Вставив ключ в замок двери водителя, можно запирают и отпирать замки дверей и багажника одновременно.

Пульт управления

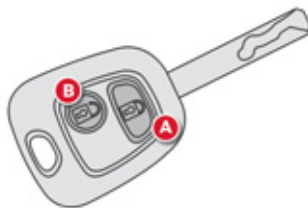

Пульт служит для дистанционного запираения и отпирания замков и определения местонахождения автомобиля.

Запираение

Нажав на кнопку **A**, можно запереть замки автомобиля с некоторого расстояния. Запираение подтверждается кратким загоранием фонарей указателей поворотов.

Отпирание

С нажатием на кнопку **B** замки отпираются. Отпирание подтверждается двумя вспышками подряд фонарей указателей поворотов.

i Если, после запираения замков Вы обнаружите неплотно закрытую дверь, закройте ее плотно и вновь запирайте замки.

! Комплект ключей или ключей-пультов, который Вы получаете при покупке автомобиля, дает Вам возможность заказать не более трех дополнительных ключей.

В случае потери всех имеющихся у Вас ключей Вашему автомобилю потребуются более сложные вмешательства. Обратитесь в сервисную сеть CITROËN или специализированный цех.

Определение местонахождения автомобиля

Чтобы определить, в каком месте стоянки находится Ваш предварительно запертый автомобиль:

- ☞ нажмите на кнопку **A**, при этом фонари указателей поворотов кратко вспыхнут.

Замена элемента питания в ключе-пульте

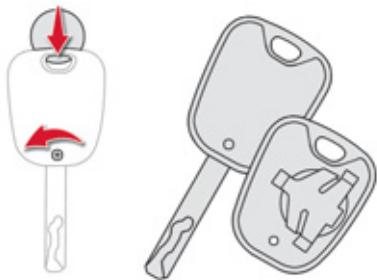

Отверните винт и раскройте корпус пульта при помощи монеты, вставив ее возле кольца. Элемент питания - CR 2016/3 вольты.

Если после замены элемента питания пульт дистанционного управления по-прежнему не работает, необходимо провести процедуру его повторной инициализации.



Не выбрасывайте отработавшие элементы питания, в них содержатся вредные для окружающей среды вещества. дайте их в сервисную сеть CITROËN или на любой другой официальный пункт сбора отходов.

Инициализация пульта дистанционного управления

После замены элемента питания в ключе-пульте или в случае неисправности может оказаться необходимым провести процедуру инициализации системы.

- ☞ Выключите зажигание.
- ☞ Вновь включите зажигание.
- ☞ Сразу же нажмите на несколько секунд на одну из кнопок ключа-пульта.
- ☞ Выключите зажигание и выньте ключ-пульт из замка.

Пульт дистанционного управления вновь готов к работе.

Если неисправность не устранена, обратитесь в сервисную сеть CITROËN или специализированный цех.

Электронная противоугонная система

Она блокирует систему управления двигателем сразу после выключения зажигания и препятствует запуску двигателя лицом, не имеющим ключа. В пластмассовом корпусе ключа зажигания содержится индивидуальный электронный код. При включении зажигания код распознается противоугонной системой, и запуск двигателя становится возможным.

В случае неисправности системы, Ваш автомобиль не заведется.

Обратитесь в сервисную сеть CITROËN или специализированный техцентр.

! Запертые дверные замки могут оказаться серьезным препятствием для спасателей в случае дорожно-транспортного происшествия. В целях обеспечения безопасности (если в автомобиле остаются дети) вынимайте ключ из замка зажигания, даже если Вы отлучаетесь на короткое время. Запрещается вносить какие-либо изменения в электронную противоугонную систему автомобиля.

i Пульт дистанционного управления представляет собой весьма восприимчивый высокочастотный передатчик; избегайте случайных нажатий на кнопки пульта, находящегося в кармане - это может привести к произвольному отпиранию замков без Вашего ведома. Запрещается бесцельно "теребить" кнопки пульта дистанционного управления, находясь вдали от автомобиля. Это может сбить все настройки пульта, и его придется вновь программировать.

Двери

Запирание/отпирание из салона



Для блокировки/разблокировки дверного замка нажмите или поднимите кнопку **A**.

i После этого станет невозможным открыть дверь, потянув за дверную ручку.

Запирание/отпирание в обычном порядке: двери запираются/отпираются по отдельности.

Запирание/отпирание на центральный замок: все двери и багажник запираются/отпираются одновременно.

! Эту функцию можно активировать только кнопкой, расположенной **на двери водителя**.

Если дверь водителя не закрыта



При незакрытой двери водителя плафон останется гореть, если кнопка находится в этом положении.

Безопасность детей

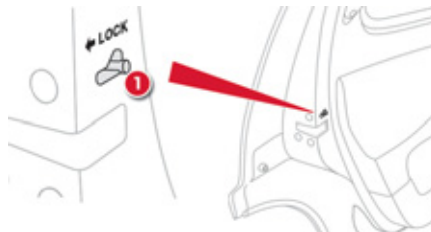

Блокировка замков не позволяет открывать задние двери из салона.

Переместите рычажок **1** наружу.

! Проверьте положение рычажка блокировки, прежде чем включить зажигание.
Данная система работает независимо от центрального замка. Покидая автомобиль, не оставляйте ключ в замке зажигания.

Электрические стеклоподъемники*

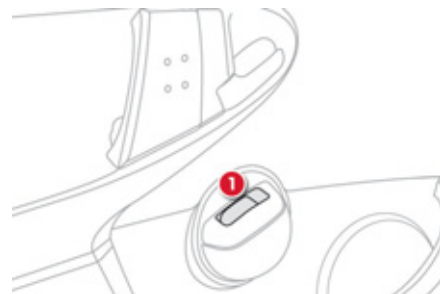

Водитель и пассажир располагают отдельными выключателями стеклоподъемников.

Включите зажигание и нажмите, либо потяните клавишу **1**. Стекло остановится, как только Вы ее отпустите.

! Не оставляйте ключ зажигания в замке, даже если Вы отлучаетесь на короткое время.
Водитель обязан следить за тем, чтобы передний пассажир правильно пользовался стеклоподъемником.
Не выпускайте из внимания детей во время работы стеклоподъемников.

* В зависимости от варианта комплектации автомобиля.

Задние окна (5-дверный кузов)

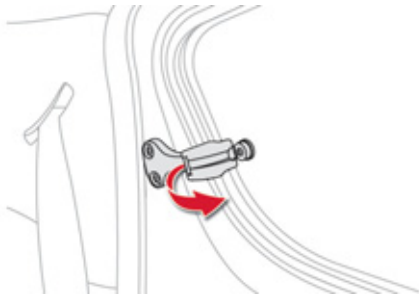

Чтобы приоткрыть окно, расположенное в задней боковой стенке салона, потяните за рычажок, а затем нажмите на стекло. Чтобы закрыть, сначала потяните, а затем нажмите на рычажок, чтобы замкнуть окно.

Багажное отделение

Запирание/отпирание багажника ключом*

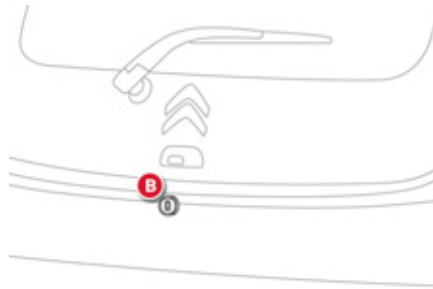

Чтобы открыть багажник, поверните ключ в замке **В** и поднимите крышку.

Запирание / отпирание багажника ключом-пультом*



Запирание и отпирание замка осуществляется нажатием на кнопки ключа-пульта дистанционного управления. Затем, чтобы открыть багажник, нажмите на кнопку **С** и поднимите крышку.

2

i Запирать и отпирать замок багажника можно также кнопкой **А** на двери водителя.

* В зависимости от варианта исполнения и комплектации автомобиля.

* В зависимости от варианта комплектации автомобиля.

Топливный бак

Минимальный остаток топлива



При падении уровня топлива в баке до резервного минимума, последнее деление указателя мигает и звучит зуммер.

В баке остается еще около 5 литров топлива.

В зависимости от условий вождения и от установленного на Вашем автомобиле силового агрегата Вы сможете еще проехать менее 50 км.

Если началось более частое мигание, у Вас **осталось примерно 3 литра.**

i В случае полной выработки топлива в баке, на панели приборов может загореться сигнализатор системы снижения токсичности отработавших газов. Он погаснет после нескольких запусков двигателя.

! Заправку бака следует производить при **выключенном двигателе.**

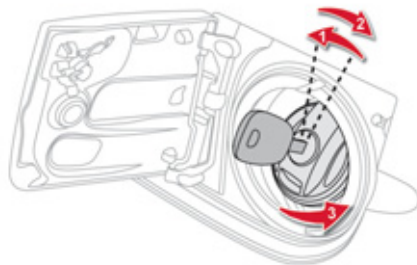

- ☞ Откройте лючок.
- ☞ Вставьте ключ в крышку горловины и слегка поверните его сначала влево, а затем вправо.

Ключ возвращается в исходное положение и крышку можно снять с горловины бака.

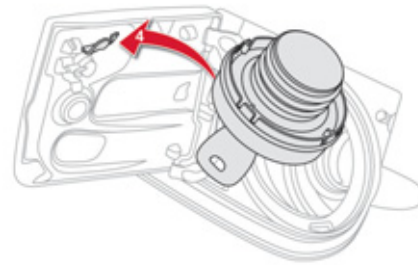

- ☞ Отверните крышку горловины вместе с ключом.
- ☞ Повесьте крышку с ключом на крючок с внутренней стороны лючка.

На внутренней поверхности лючка наклеена табличка, напоминающая о разрешенных сортах топлива для Вашего автомобиля.

Когда Вы заправляете топливом полный бак, не продолжайте попытки долить его после третьего отключения топливозаправочного пистолета. Это может привести к функциональным сбоям.

Емкость топливного бака: около 35 литров.

- ☞ Закончив заправку, заверните крышку до конца, вращая ее вправо пока не услышите **щелчки**, и закройте лючок.

Качественные характеристики топлива для бензиновых двигателей



SP95
E10



SP98

Бензиновые двигатели вполне могут работать на бензине с биодобавками марки E10 или E24 (содержащем 10% или 24% этанола), отвечающих требованиям европейских стандартов EN 228 и EN 15376.

Топливные смеси марки E85 (с содержанием 85% этанола)

предназначены только для тех автомобилей, которые рассчитаны на работу с этим видом топлива (двигатели "BioFlex"). При этом качество этанола должно соответствовать европейскому стандарту EN 15293.

Лишь в Бразилию поставляются автомобили, созданные специально для работы на топливе, содержащем до 100 % этанола (марка E100).

Система вентиляции

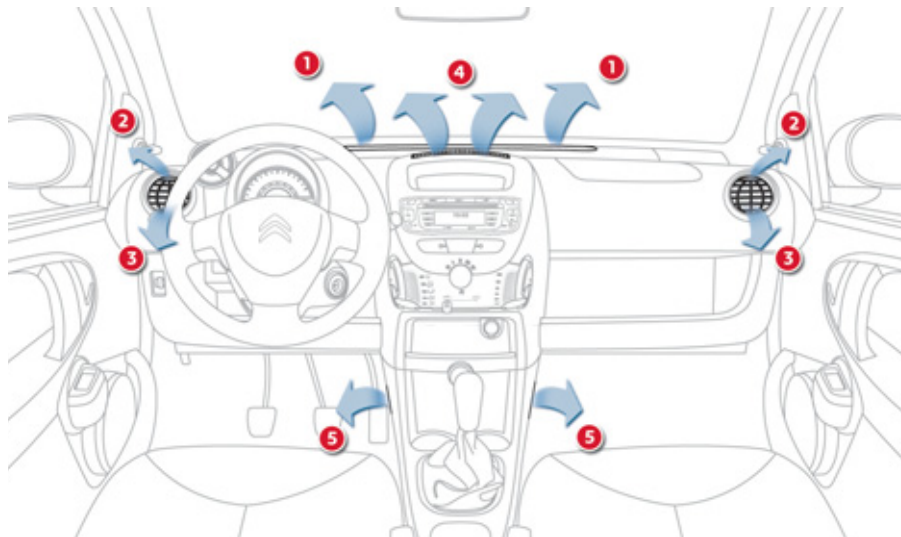

1. Сопло обогрева и обдува ветрового стекла
2. Сопла обогрева и обдува стекол дверей
3. Боковые вентиляционные решетки
4. Дефлектор воздухопритока
5. Отверстия воздуховода для подачи воздуха в зону расположения ног

i Рекомендации по использованию системы вентиляции

Если в результате длительного пребывания на солнце температура в салоне остается слишком жаркой, вы можете без колебаний открыть его на несколько секунд, чтобы проветрить. Для получения равномерного распределения воздуха по салону следите за тем, чтобы решетка для входа воздуха, вентиляционные решетки и воздуховоды для подачи воздуха к ногам водителя и пассажиров не были ничем забыты. Следите за чистотой салонного фильтра, расположенного под капотом у основания ветрового стекла. Систематически заменяйте все фильтрующие элементы. Если условия эксплуатации того требуют, заменяйте их в два раза чаще. Чтобы обеспечить долгую и безотказную работу кондиционера воздуха, включайте его хотя бы на 5-10 минут не реже одного-двух раз в месяц. Кроме того, мы рекомендуем систематически показывать систему кондиционирования воздуха специалистам, которые обеспечат ее нормальную работу. При работе кондиционера на стоянке происходит естественное выделение водяного конденсата, стекающего под автомобиль. Если кондиционер перестал охлаждать воздух, прекратите пользоваться им и обратитесь в сервисную сеть CITROËN или специализированный цех.

☘ В системе кондиционирования воздуха не содержится хлорсодержащих компонентов, представляющих угрозу озоновому слою земной атмосферы.

Отопление

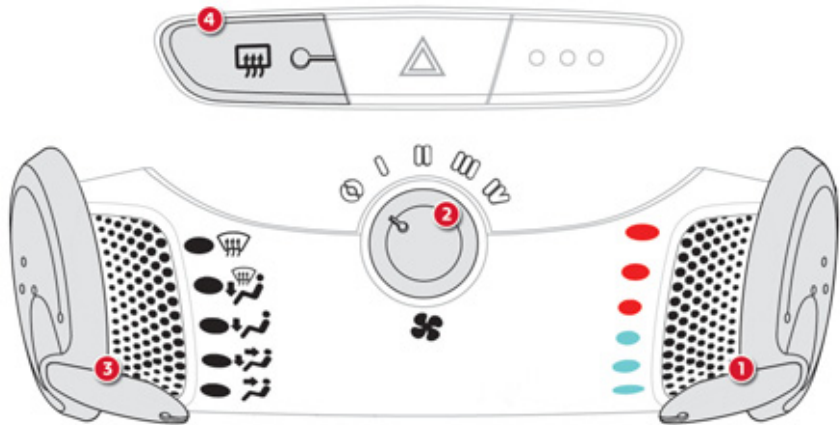

1. Регулятор температуры воздуха

Перемещение регулятора из голубой зоны (холодный воздух) в красную (горячий воздух) позволяет установить желаемую температуру воздуха в салоне.

2. Регулятор расхода воздуха

Включив зажигание, поверните регулятор в положение, обеспечивающее подачу воздуха в салон в количестве, достаточном для обеспечения Вашего комфорта. Для поддержания в салоне комфортной атмосферы не ставьте регулятор в положение 0. Тем не менее, если он установлен на 0, салон будет проветриваться, если автомобиль находится в движении.

3. Регулятор распределения воздуха по салону



К ветровому и боковым стеклам.



К ветровому и боковым стеклам, а также к ногам пассажиров.



К ногам пассажиров.



К ногам пассажиров, к дефлектору воздухопритока и к боковым вентиляционным решеткам.



К дефлектору воздухопритока и к боковым вентиляционным решеткам.

i Распределение воздуха по салону можно настроить, установив регулятор в промежуточное положение.

4. Выключатель обогрева заднего стекла



Включив двигатель, нажмите на клавишу 4, при этом загорится контрольная лампа. Заднее стекло начнет оттаивать.

Чтобы выключить обогрев стекла, вновь нажмите на клавишу 4.



Обогрев следует выключать, как только Вы сочтете это необходимым, так как более низкое потребление электроэнергии способствует снижению расхода топлива.

Удаление инея и конденсата со стекол

Для быстрого удаления инея и конденсата с ветрового и боковых стекол:

- установите регулятор распределения воздуха в положение "К ветровому и боковым стеклам",
- установите регуляторы температуры 1 и расхода воздуха 2 на максимум,
- закройте боковые вентиляционные решетки.

Кондиционер воздуха

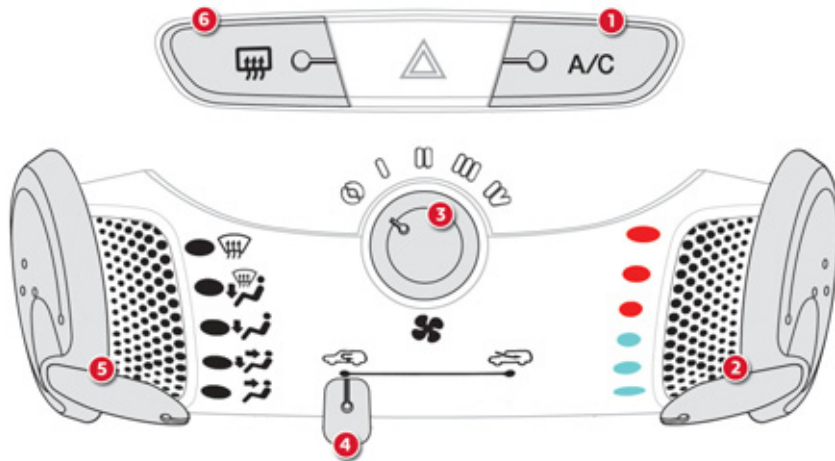

1. Включение / Выключение охлаждения воздуха
2. Регулятор температуры воздуха
3. Регулятор расхода воздуха
4. Рециркуляция воздуха в салоне /
Подача наружного воздуха
5. Регулятор распределения воздуха по
салону
6. Выключатель обогрева заднего стекла

1. Включение / Выключение охлаждения воздуха

A/C

Запустите двигатель и нажмите на клавишу, при этом загорится контрольная лампа.

Система не охлаждает воздух, если регулятор расхода воздуха 3 находится в положении "0".

i Чтобы ускорить охлаждение салона, включите на несколько минут рециркуляцию воздуха в нем. Затем вновь откройте подачу в салон наружного воздуха.

2. Регулятор температуры воздуха

Перемещение регулятора из голубой зоны (холодный воздух) в красную (горячий воздух) позволяет установить желаемую температуру воздуха в салоне.

3. Регулятор расхода воздуха

Включив зажигание, поверните регулятор в положение, обеспечивающее подачу воздуха в салон в количестве, достаточном для обеспечения Вашего комфорта. Для поддержания в салоне комфортной атмосферы не ставьте регулятор в положение 0. Тем не менее, если он установлен на 0, салон будет проветриваться, если автомобиль находится в движении.

3

4. Рециркуляция воздуха в салоне / Подача наружного воздуха



Рециркуляция воздуха (поворот ручки **4** влево) позволяет изолировать салон от наружных неприятных запахов и дыма.



Подача наружного воздуха в салон (поворот ручки **4** вправо) способствует предотвращению и быстрому удалению конденсата с ветрового и боковых стекол.

! Использование режима рециркуляции при влажном климате может вызвать запотевание стекол.

При первой возможности переведите ручку **4** вправо, чтобы наружный воздух вновь начал поступать, позволяя избежать ухудшения атмосферы в салоне, а также оседания конденсата на ветровом и боковых стеклах.

5. Регулятор распределения воздуха по салону



К ветровому и боковым стеклам.



К ветровому и боковым стеклам, а также к ногам пассажиров.



К ногам пассажиров.



К ногам пассажиров, к вентиляционной и боковым решеткам.



К вентиляционной и боковым решеткам.

i Распределение воздуха по салону можно настроить, установив регулятор в промежуточное положение.

6. Выключатель обогрева заднего стекла



Включив двигатель, нажмите на клавишу **6**, при этом загорится контрольная лампа. Заднее стекло начнет оттаивать. Чтобы выключить обогрев стекла, вновь нажмите на клавишу **6**.



Обогрев следует выключать, как только Вы сочтете это необходимым, так как более низкое потребление электроэнергии способствует снижению расхода топлива.

Удаление инея и конденсата со стекол

Для быстрого удаления инея и конденсата с ветрового и боковых стекол:

- установите регулятор распределения воздуха в положение "К ветровому и боковым стеклам",
- установите регуляторы температуры **2** и расхода воздуха **3** на максимум,
- закройте боковые вентиляционные решетки,
- переведите ручку регулятора **4** в положение "Подача наружного воздуха",
- включите охлаждение воздуха нажатием на кнопку **1**.

Зеркала заднего вида

Наружные зеркала заднего вида

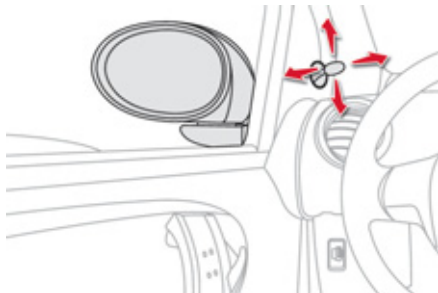

Перемещая рычажок в четырех направлениях, отрегулируйте положение зеркала.

Складывание/Раскладывание зеркал

На припаркованном автомобиле наружные зеркала складываются и разворачиваются вручную.

Салонное зеркало заднего вида с ручной регулировкой



Зеркало может находиться в двух положениях:

- "день" (нормальное положение),
- "ночь" (позволяет избежать ослепляющего света фар автомобилей, движущихся сзади).

Для переключения зеркала из одного положения в другое нажмите на рычажок, который расположен снизу зеркала.

Регулировка рулевого колеса (при наличии усилителя рулевого управления)

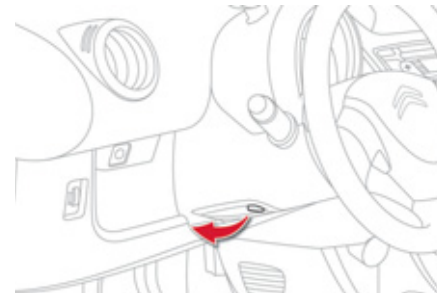

На остановленном автомобиле опустите рычаг, чтобы разблокировать механизм регулировки рулевого колеса. Отрегулируйте положение рулевого колеса по высоте и поднимите рычаг, чтобы зафиксировать регулировку.

! По соображениям безопасности, все эти действия не допускаются осуществлять на движущемся автомобиле.

Передние сиденья

1. Продольная регулировка



Приподнимите скобу и переместите сиденье вперед или назад.

2. Регулировка наклона спинки сиденья

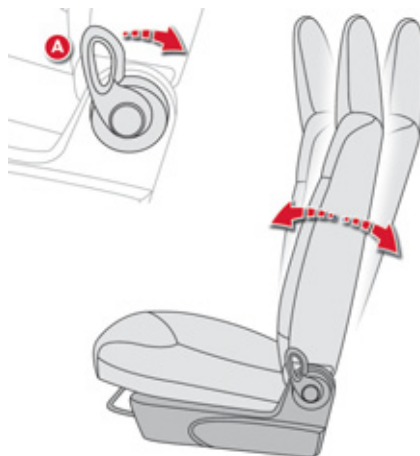

Потяните за ручку **A** назад и одновременно придайте спинке желаемый наклон.

3. Доступ к задним сиденьям (3-дверный кузов)



Уложите ремень безопасности вдоль дверной стойки. Потяните за ручку **A** назад, чтобы наклонить спинку, и переместите сиденье вперед. Чтобы вернуть сиденье на место, подтолкните спинку до полной фиксации сиденья. Восстановите продольное положение сиденья и наклон спинки.

! Ничто не должно препятствовать возврату сиденья в желаемое положение.

Задние сиденья

Складывание спинки дивана

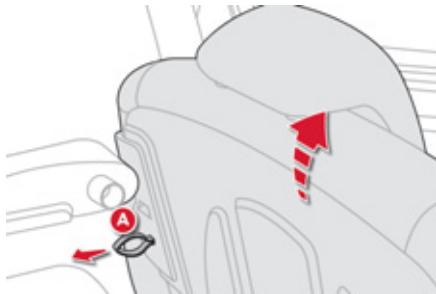

Спинку следует складывать со стороны открытого багажного отсека:

- проверьте укладку ремня безопасности со стороны спинки, чтобы не повредить его,
- опустите подголовники в крайнее положение (см. раздел "Задние подголовники"),
- складывая спинку, одновременно тяните за лямку (или за ляжки) **A**, расположенную (-ые) за спинкой.

Установка спинки дивана на место

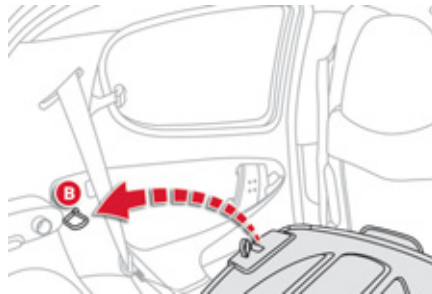

Потяните за спинку назад и зафиксируйте ее замком **B**.

Постарайтесь не зажать ремни, особенно между спинкой и замком B.

Убедитесь, что спинка дивана надежно зафиксирована.

Подголовники задних сидений*

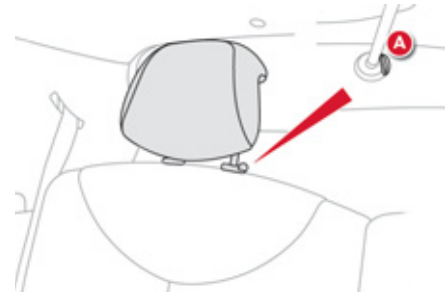

Задние съемные подголовники устанавливаются в два положения:

- в верхнее - рабочее.
- в нижнее - сложенное.

Чтобы поднять подголовник, потяните за него вверх.

Чтобы его опустить, нажмите на выступ **A**, а затем на подголовник.

Чтобы его снять:

- слегка наклоните спинку,
- переместите подголовник в верхнее положение,
- нажмите на выступ **A** и потяните за подголовник вверх.

Чтобы установить его на место:

- слегка наклоните спинку,
- вставьте направляющие подголовника во втулки.

Для опускания подголовника необходимо нажать на выступ **A**.

* В зависимости от варианта исполнения и комплектации автомобиля.

Оборудование и принадлежности салона

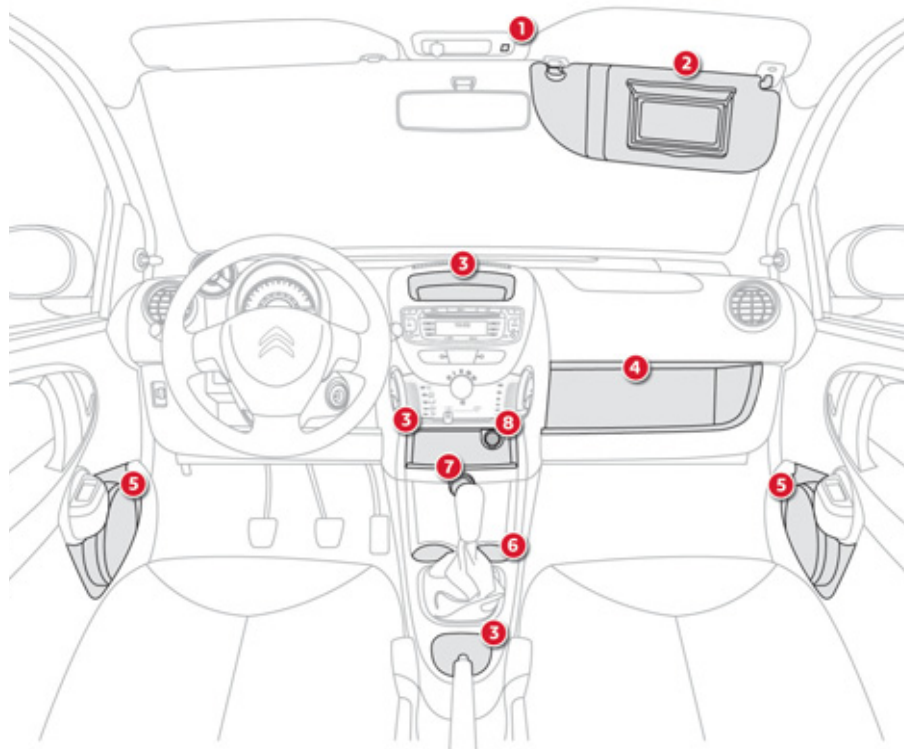

1. **Микрофон для телефона "bluetooth"**
2. **Противосолнечные козырьки**
На козырьках имеется косметическое зеркало с крышкой, а также карман для карт.
3. **Отделения для вещей и предметов**
4. **Вещевой ящик**
5. **Карманы и громкоговорители в панелях передних дверей**
Перед тем как открыть дверь убедитесь, что из дверного кармана ничего не выпадает.
6. **Держатель стаканов**
7. **Электрическая розетка на 12 вольт (не более 100 Вт)**
Питание к розетке подается при повороте ключа зажигания в 1-е положение ("вспомогательные потребители").
8. **Дополнительный разъем (JACK и USB) для переносных устройств и оборудования**
9. **Карманы в панелях задних дверей:**

3-дверный кузов

5-дверный кузов

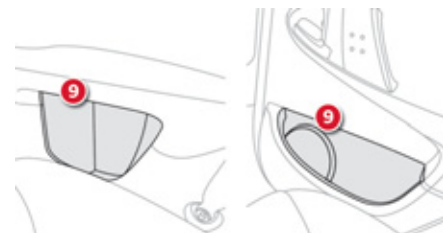

Обустройство багажного отделения

1. Задняя полка

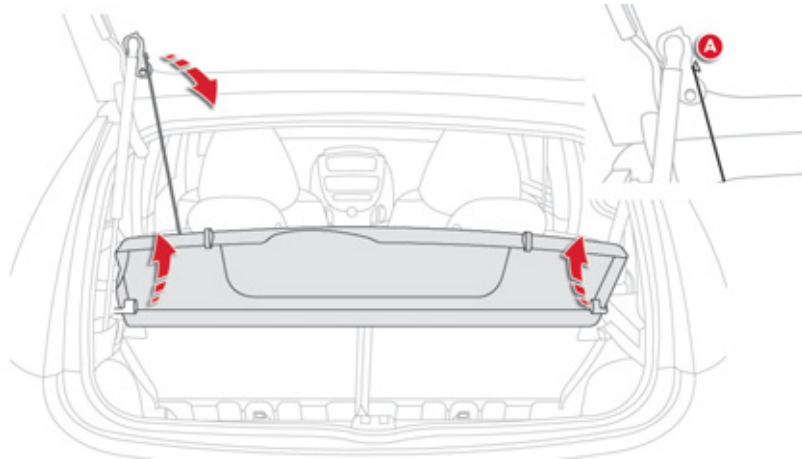

Чтобы снять полку:

- отсоедините ее от фиксатора **A**,
- потяните за нее вверх с обеих сторон, чтобы снять с фиксаторов,
- приподнимите, а затем слегка наклоните, чтобы вынуть ее.

Снятую полку можно убрать:

- за спинки задних сидений,
- уложив на пол багажного отделения.

2. Запасное колесо / увеличение пространства для укладки

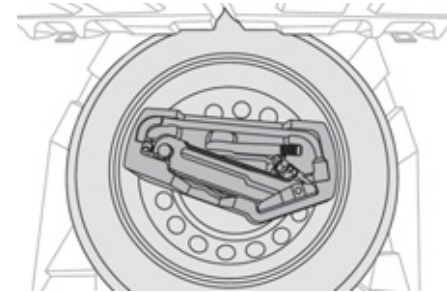

В нише под ковриком и пластмассовой крышкой уложены инструменты для замены колеса и буксировки автомобиля.

i Дополнительное пространство высвобождается, если на время убрать из ниши запасное колесо (коврик-поддон можно приобрести отдельно).

Секвентальная коробка передач

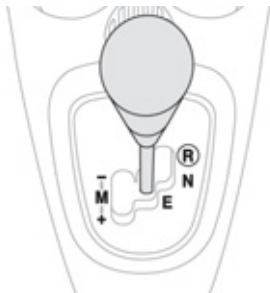

Пятиступенчатая секвентальная коробка передач может комфортно работать как в **автоматическом** режиме, так и в режиме **ручного переключения** передач.

Положения рычага селектора

Режимы вождения выбирайте при помощи рычага переключения передач.

R Reverse "R": задний ход. Передачу заднего хода можно включать после остановки автомобиля или на скорости ниже 6 км/ч.

При включении передачи заднего хода звучит зуммер.

N Neutral "N": нейтральная передача. Переведите рычаг вправо в положение **N**, чтобы **запустить двигатель**.

E Easy "E": автоматическое переключение передач.

M Manual (+ / -) "M": ручное переключение передач.

Подрулевые переключатели



Нажмите с тыльной стороны переключателя на "+", чтобы перейти на повышенные передачи.

Нажмите с тыльной стороны переключателя на "-", чтобы перейти на пониженные передачи.

Индикация на панели приборов

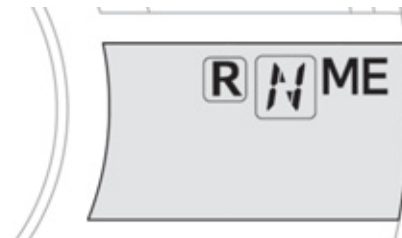

Положение рычага селектора (**R**, **N**, **E** или **M**) и включенная передача (с 1 по 5) отображаются на дисплее панели приборов.

Начало движения автомобиля

Включите стояночный тормоз, нажмите на педаль тормоза и переведите рычаг селектора в положение **N**, чтобы запустить двигатель. Продолжая нажимать на педаль тормоза, переведите рычаг селектора в положение **R**, **E** или **M**. Отпустите стояночный тормоз, снимите ногу с тормозной педали и начинайте ускорение.

i Если рычаг селектора находится в любом из трех вышеуказанных положений при запуске двигателя, то, при открывании двери водителя, будет звучать зуммер.

Вы можете в любой момент переходить от режима **E** к режиму **M** и обратно.

Остановка и трогание на уклоне

Коробка передач управляется электроникой, поэтому педаль сцепления отсутствует. Для удержания автомобиля на уклоне пользуйтесь тормозной педалью или стояночным тормозом, но не педалью акселератора. Трогаясь на уклоне, начинайте движение плавно, одновременно отпуская стояночный тормоз.

Режим EASY (автоматический)

Переведите рычаг в положение **E**. Выбранный режим индицируется на дисплее панели приборов. Коробка передач постоянно выбирает наиболее адаптированную к условиям движения передачу.

i При нажатии на педаль акселератора за пределы точки сопротивления, коробка передач секвентальная коробка передач переключится на нижнюю передачу, чтобы обеспечить более быстрый разгон.

Кратковременный переход на ручное переключение передач

Вы можете на время взять на себя управление переключением передач при помощи подрулевых переключателей "+" и "-": затребованная водителем передача включится, если режим, в котором работает в данный момент двигатель, соответствует ей. Эта функция дает Вам возможность своевременно принять необходимые меры, например, при обгоне или приближении к крутому повороту. Если в течение нескольких секунд подрулевые переключатели передач не используются, коробка вновь вернется в автоматический режим.

Режим ручного переключения передач

Переведите рычаг селектора в положение **M**, а затем переключайте высшие и низшие передачи:

- при помощи рычага селектора, переводя него:
 - назад, "+", чтобы повысить передачу,
 - вперед, "-", чтобы понизить передачу.
- или при помощи подрулевых переключателей.

Выбранная передача индицируется на дисплее панели приборов.

Во избежание остановки двигателя при падении оборотов, автоматически включается более низкая передача. При перегреве механизма сцепления автоматическое включается положение **N**, а на дисплее будет мигать символ "**N**" в сопровождении звучащего зуммера.

Остановка автомобиля

Перед тем, как выключить двигатель, Вы можете переключиться на "**N**", чтобы остаться на нейтральной передаче. Во всех случаях необходимо обязательно затянуть стояночный тормоз, чтобы обеспечить неподвижность автомобиля.

! На уклоне поставьте автомобиль на стояночный тормоз и переведите рычаг селектора на **N**, **E** или **R**. Не удерживайте автомобиль на месте акселератором.

5

Контроль исправности



Загорание этой контрольной лампы при включении зажигания свидетельствует о неисправности коробки передач.

Обратитесь в сервисную сеть CITROËN или в специализированный техцентр.



Во время пуска двигателя, обязательно удерживайте нажатой педаль тормоза.



Во время движения запрещается переводить селектор на нейтральную передачу **N**. Во всех случаях необходимо обязательно затянуть стояночный тормоз, чтобы обеспечить неподвижность автомобиля.

Переключатель световых приборов

Передние и задние фары

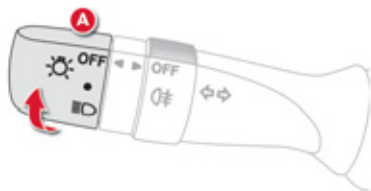

Поверните кольцевой выключатель **A** в нужное Вам положение.



1. Фары и фонари выключены



2. Стояночные огни



3. Включены фары ближнего / дальнего света

Фары ближнего света / Фары дальнего света

Для включения ближнего света: потяните за рычаг выключателя.

Для включения дальнего света: нажмите на рычаг выключателя.

Проблесковый сигнал дальним светом фар

Потяните за рычаг на себя до упора.

Сигнализатор невыключенных световых приборов

Если, выключив зажигание, Вы открыли дверь, при этом оставив включенными световые приборы, раздастся протяжный звуковой сигнал.

Противотуманные фары и задний противотуманный фонарь

! В ясную и дождливую погоду, как днем, так и ночью, включенные противотуманные фары и задний противотуманный фонарь ослепяют, что запрещено.

Не забывайте выключать их, когда в них больше нет необходимости.

Автомобили только с противотуманным фонарем (выключатель B)

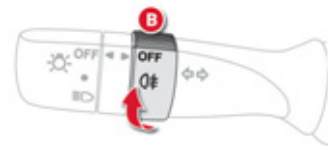

- ☞ Чтобы его включить, поверните кольцевой выключатель **B** вперед.
- ☞ Чтобы его выключить, поверните кольцевой выключатель **B** назад.

i Противотуманный фонарь горит только при включенных фарах ближнего / дальнего света.

Автомобили с противотуманными фарами и противотуманным фонарем (выключатель C)

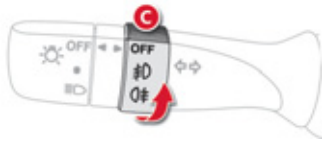

Поверните кольцевой выключатель **C**:

- ☞ вперед на 1 позицию, чтобы включить противотуманные фары,
- ☞ вперед на 2 позиции, чтобы включить противотуманный фонарь,
- ☞ назад на 1 позицию, чтобы выключить противотуманный фонарь,
- ☞ назад на 2 позиции, чтобы выключить противотуманные фары.

i Противотуманные фары горят только при включенных стояночных огнях, либо при фарах ближнего / дальнего света.

Противотуманный фонарь горит только при включенных противотуманных фарах.

Указатели поворотов (загораются мигающим светом)



Левый указатель: включается при опускании рычага.

Правый указатель: включается при подъеме рычага.

Дневные ходовые огни на светодиодах LED*

При пуске двигателя дневные ходовые огни включаются автоматически, если выключатель световых приборов находится в положении **"OFF"**.

При включении стояночных огней, фар ближнего или дальнего света дневные ходовые огни гаснут.

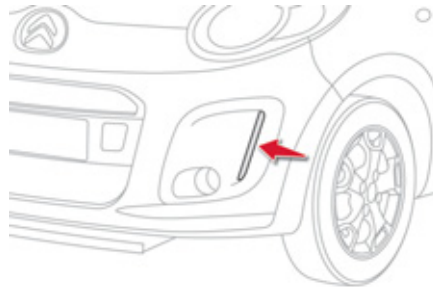

i Активирование системы дневных ходовых огней производится в том же порядке.
Звуковой сигнал подтвердит приведение системы в активное состояние.

! В странах, где законом и правилами предписано вождение с дневными ходовыми огнями, эта система всегда активна по умолчанию и отключению не подлежит.

Отключение / Активирование системы

В странах, где законом и правилами не предписано вождение с дневными ходовыми огнями, эту функцию можно отключить следующим образом:

- Выключите двигатель, погасите световые приборы, затяните стояночный тормоз и включите зажигание (ключ во 2^ю позиции).
- В пределах 5 секунд трижды переключите "туда-обратно" кольцевой выключатель **A** с **"OFF"** на **"Стояночные огни"**, после чего вернитесь на **"OFF"**.

После этого раздастся звуковой сигнал, подтверждающий отключение ходовых огней.

* LED: светодиоды.

Корректировка угла наклона фар

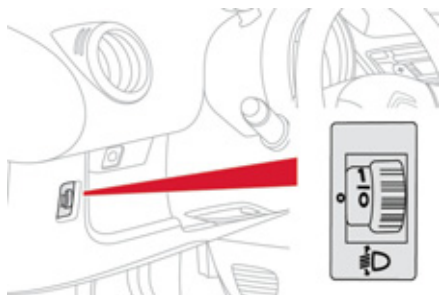

Чтобы не ослеплять других участников дорожного движения, необходимо отрегулировать угол наклона световых пучков фар в зависимости от загрузки автомобиля.

- 0. 1 или 2 человека на передних сиденьях.
- 3 человека.
- 1. 4 человека.
- 2. 4 человека + максимально разрешенный груз.
- 3. Водитель + максимально разрешенный груз.

Начальное положение регулятора: "0".

Плафон

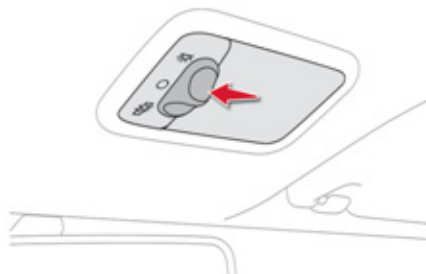

При таком положении выключателя плафон загорается при открывании двери водителя.



Плафон отключен и в дальнейшем загораться не будет.



Плафон горит не отключаясь.

Выключатель стеклоочистителя

Очиститель ветрового стекла

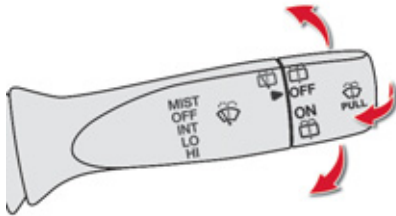

- MIST** Включение на один цикл.
Для включения очистителя на один цикл потяните за рычаг вверх и отпустите его.
- OFF** Выключен.
- INT** Прерывистый режим работы.
- LO** Нормальная скорость (при умеренном дожде).
- HI** Максимальная скорость (при интенсивных осадках).

i При мойке автомобиля в автоматической моечной установке выключите зажигание и убедитесь, что щетки стеклоочистителя сложены в нижнее положение.

Зимой, перед включением стеклоочистителя, необходимо дождаться полного оттаивания ветрового стекла.

Очиститель и омыватель заднего стекла



Поверните кольцевой выключатель **A** в положение "ON", чтобы включить стеклоочиститель.



Поверните его вперед, чтобы включить омыватель во время работы очистителя.

Омыватель заднего стекла

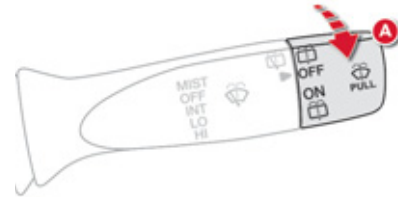

Кольцевой выключатель **A** в положении "OFF" ("стеклоочиститель выключен").



Поверните его к себе, чтобы оросить стекло.

6

Омыватель ветрового стекла

Потяните за выключатель стеклоочистителя к себе.

Звуковой сигнал

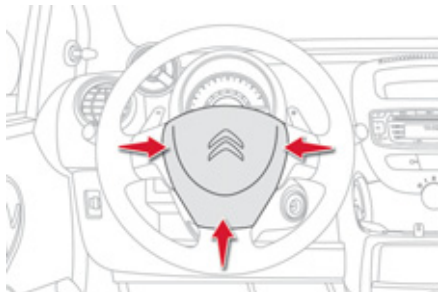

Система звукового оповещения предназначена для уведомления других участников дорожного движения об угрожающей опасности.

☞ Нажмите на центральную часть рулевого колеса.

- i** Звуковым сигналом следует пользоваться умеренно и только в следующих случаях:
- при непосредственной опасности,
 - при обгоне велосипедиста или пешехода,
 - при приближении к плохо просматриваемому участку дороги.

Аварийная световая сигнализация

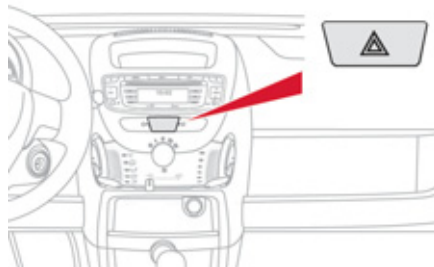

Нажмите на выключатель. При этом все фонари указателей поворотов начнут мигать. Аварийная световая сигнализация может работать и при выключенном зажигании.

Стояночный тормоз

Блокировка стояночного тормоза

Потяните за рукоятку стояночного тормоза, чтобы автомобиль оставался в неподвижном состоянии.

Разблокирование стояночного тормоза

Потяните за рукоятку стояночного тормоза и нажмите на кнопку деблокировки, после чего опустите рукоятку.



Загорание этого сигнализатора на движущемся автомобиле свидетельствует о том, что стояночный тормоз остался включен или неполностью выключен.

! При парковке автомобиля на уклоне поверните колеса до упора в бордюр и включите стояночный тормоз.

Усилитель экстренного торможения (AFU)

В случае экстренного торможения эта система позволяет быстрее развить оптимальное давление в тормозной системе, способствуя сокращению тормозного пути. Система автоматически реагирует на скорость нажатия на педаль тормоза. При этом педаль становится несколько мягче, чем обычно, а эффективность торможения возрастает.

Антиблокировочная система (ABS) и тормозные системы (REF и CSC*)

Система ABS совместно с системами контроля тормозных сил REF и CSC* улучшает устойчивость и управляемость автомобиля во время торможения и на виражах, в частности на дорогах с поврежденным или скользким покрытием.

ABS предотвращает блокировку колес в случае экстренного торможения.

Системы REF и CSC* распределяют тормозные силы по колесам. Это распределение осуществляется:

- между передним и задним мостами - электронным регулятором тормозных сил (REF),
- между колесами левой и правой сторон - системой контроля тормозных сил (CSC)*.

! При замене колес (шин) допускается устанавливать только сертифицированные шины. Антиблокировочная система включается в работу автоматически, как только появляется риск блокировки тормозящих колес.

* Система контроля тормозных сил CSC совмещена с регулятором тормозных сил REF на автомобилях, не оборудованных системами динамической стабилизации ASR/ESP.



Загорание этой лампы свидетельствует о неисправности антиблокировочной системы ABS, которая может привести к потере курсовой устойчивости автомобиля при торможении. Обратитесь в сервисную сеть CITROËN или специализированный цех.



Одновременное загорание этих ламп свидетельствует о неисправности тормозной системы, либо о неполноте выключенном стояночном тормозе, что может привести к потере курсовой устойчивости автомобиля при торможении. **Срочно остановите автомобиль.** Обратитесь в сервисную сеть CITROËN или специализированный цех.



Нормальная работа системы ABS может проявляться в легкой вибрации тормозной педали в процессе торможения.



В случае экстренного торможения резко и с силой нажмите на тормозную педаль и удерживайте ее, ни на мгновение не ослабляя усилия.

Противобуксовочная система (ASR) и система динамической стабилизации (ESP)

Эти системы связаны с системой ABS и дополняют ее.

Система ASR оптимизирует распределение тягового усилия между колесами, чтобы избежать пробуксовки колес, путем воздействия на работу тормозных механизмов отдельных колес и работу двигателя. Она также помогает улучшить курсовую устойчивость автомобиля при разгоне.

Система ESP автоматически воздействует на работу тормозных механизмов отдельных колес и работу двигателя, чтобы вернуть автомобиль к движению по заданной траектории в случае значительного отклонения действительной траектории от той, которую задает водитель, если она не противоречит законам физики.

Работа систем ASR и ESP



Во время работы одной из этих систем, загорится этот сигнализатор.

Контроль исправности системы



В случае неисправности системы загорается этот сигнализатор. Обратитесь в сервисную сеть CITROËN или специализированный цех для проверки работы системы.

i Системы ASR и ESP способны обеспечивать дополнительную безопасность при условии соблюдения нормального стиля вождения, но их наличие в комплектации автомобиля не должно побуждать водителя идти на неоправданные риски или разгонять автомобиль до чрезмерных скоростей. Нормальная работа систем основана на обязательном соблюдении требований производителя, предъявляемых к качеству шин и колесных дисков, компонентов тормозной системы, к бортовой электронике и качеству сборочных работ и технического обслуживания на сервисных станциях CITROËN или в специализированном цехе. Если Ваш автомобиль побывал в столкновении, обратитесь в сервисную сеть CITROËN или специализированный цех для проверки исправности этих систем.

Ремень безопасности

Пристегивание/отстегивание ремней безопасности

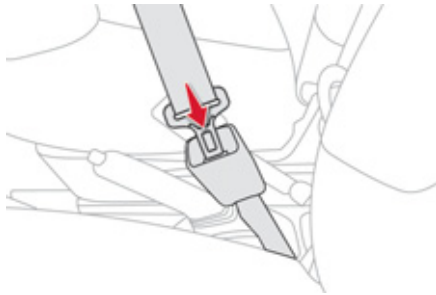

Вытяните ремень и вставьте скобу в паз замка до щелчка.

Проверьте надежность фиксации ремня в замке, потянув за ляжку.

Чтобы отстегнуть ремень, нажмите на кнопку замка.

i Фронтальные ремни безопасности с пиротехническими натяжителями и ограничителями силы натяжения

Для повышения безопасности при фронтальных столкновениях передние сиденья оборудованы пиротехническими натяжителями и ограничителями силы натяжения. В зависимости от силы лобового удара пиротехнические натяжители мгновенно натягивают ремни и прижимают их к телам водителя и пассажира.

Система пиротехнических натяжителей ремней безопасности срабатывает только при включенном зажигании.

Ограничители натяжения уменьшают силу давления ремней безопасности на верхнюю часть тела. Это оптимизирует защиту водителя и переднего пассажира в случае столкновения.

Ремень безопасности задних сидений

На задних сиденьях установлены два ремня безопасности, каждый из которых крепится в трех точках и имеет инерционную катушку.

Замочные скобы можно сложить в специальное гнездо **A**.

3-дверный кузов



5-дверный кузов



Контрольная лампа непристегнутого / отстегнутого переднего ремня безопасности*

Ремень не пристегнут



При включении зажигания эта лампа будет мигать до тех пор, пока водитель и/или передний пассажир не пристегнет свой ремень безопасности.

По достижении скорости выше 20 км/ч лампа будет мигать в течение двух минут в сопровождении нарастающего сигнала зуммера. Две минуты спустя, лампа продолжит мигать без зуммера до тех пор, пока водитель и/или передний пассажир не пристегнет свой ремень безопасности.

Ремень отстегнут



Если, при работающем двигателе, водитель и/или передний пассажир отстегнет свой ремень безопасности, контрольная лампа начнет мигать.

По достижении скорости выше 20 км/ч лампа будет мигать в течение двух минут в сопровождении нарастающего сигнала зуммера. Две минуты спустя, лампа продолжит мигать без зуммера до тех пор, пока водитель и/или передний пассажир не пристегнет свой ремень безопасности.

* В зависимости от варианта комплектации автомобиля.

! Водитель обязан убедиться, что пассажиры правильно пользуются ремнями безопасности и что все они пристегнулись перед началом поездки.

Независимо от Вашего местонахождения в автомобиле всегда пристегивайтесь ремнем безопасности, даже при поездках на короткие расстояния.

Не путайте запорные скобы и замки ремней, иначе они не выполнят своих защитных функций.

При наличии на сиденьях подлокотников* поясная лямка ремня всегда должна быть протянута под подлокотником.

Ремни оборудованы инерционной катушкой с автоматической подгонкой длины лямок по Вашей фигуре. При отстегивании ремня за ненадобностью его лямка автоматически сматывается на катушку.

Пристегиваясь и отстегиваясь, следите за тем, чтобы ремень правильно сматывался на катушку. Тазовая лямка ремня должна располагаться как можно ниже на бедрах.

Плечевая лямка должна располагаться на плече у основания шеи.

Инерционные катушки оборудованы механизмом автоматической блокировки ремней в случае дорожно-транспортного происшествия, экстренного торможения или опрокидывания автомобиля. Вы можете разблокировать ремень, потянув за лямку и затем отпустив ее.

Чтобы эффективно выполнять свою защитную функцию, ремень безопасности:

- должен прилегать к телу как можно плотнее,
- должен использоваться для пристегивания одного взрослого,
- не должен иметь надрывов или следов износа,
- должен вытягиваться вперед так, чтобы лямка не была скручена,
- не должен подвергаться конструктивным изменениям или переделкам, чтобы не нарушить его надежность и прочность.

В соответствии с действующими требованиями безопасности все работы, касающиеся ремонта и проверки исправности ремней, должны осуществляться специалистами сервисной сети CITROËN или специализированного цеха, которые обеспечат гарантированное качество исполнения работ.

В особенности следует проверять в сервисной сети CITROËN или специализированном цехе ремни, имеющие малейшие признаки повреждения. Для чистки лямок ремней безопасности пользуйтесь водным раствором мыла или специальным составом для очистки тканевых поверхностей, имеющимся в продаже в торгово-сервисной сети CITROËN. После складывания или перемещения сиденья или заднего дивана убедитесь, что ремень безопасности занимает правильное положение и смотан на катушку.

При перевозке детей:

- используйте соответствующее детское кресло, если ребенку менее 12 лет или его рост не превышает 1 м 50 см,
- не пользуйтесь пазом, направляющим лямку ремня* при установке детского кресла,
- запрещается пристегивать более одного пассажира одним ремнем безопасности,
- никогда не перевозите ребенка на своих коленях.

В зависимости от характера и силы

столкновения автомобиля в ДТП пиротехнический преднатяжитель ремня может сработать до и независимо от срабатывания модуля надувных подушек безопасности. Срабатывание преднатяжителей сопровождается детонационным хлопком с одновременным выделением безвредного дыма воспламенителем пиротехнического патрона, встроенного в систему.

В любом случае на панели приборов загорится сигнализатор неисправности системы подушек безопасности.

После любого дорожно-транспортного происшествия необходимо проверить, а возможно и заменить ремни безопасности, обратившись в сервисную сеть CITROËN или специализированный цех.

* В зависимости от варианта исполнения и комплектации автомобиля.

Подушки безопасности

Подушки безопасности предназначены для дополнительной защиты водителя и пассажира при сильных ударах автомобиля. Они дополняют защитное действие ремней безопасности с ограничителем силы натяжения. В случае столкновения электронные датчики удара регистрируют и мгновенно анализируют величину резкого замедления автомобиля в зонах их расположения (см. рисунок): если при ударе достигается порог срабатывания подушек безопасности, они мгновенно выбрасываются и надуваются, защищая находящихся в салоне людей.

Зоны расположения датчиков удара

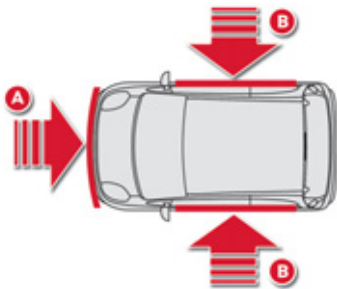

- A.** Зона фронтального удара.
- B.** Зона бокового удара.

Сразу же после удара газ, содержащийся в подушках, выходит наружу, и они уменьшаются в объеме: это предусмотрено для того, чтобы не препятствовать видимости и возможности быстро покинуть автомобиль. Подушки безопасности не срабатывают в случае несильных ударов, при наезде на автомобиль сзади и иногда при опрокидывании автомобиля. В таких ситуациях для обеспечения оптимальной защиты оказывается достаточно одних ремней безопасности. Сила удара зависит от вида препятствия и скорости автомобиля в момент столкновения.

Подушки безопасности работают только при включенном зажигании. В момент срабатывания подушки надуваются с шумом.

i Газ, выходящий из подушки, может оказывать незначительное раздражающее воздействие.

Фронтальные подушки безопасности

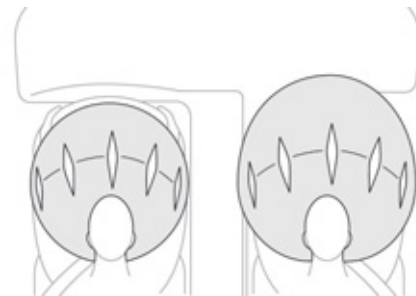

Они установлены в ступице рулевого колеса для водителя и в панели управления для переднего пассажира. Обе подушки срабатывают одновременно, за исключением случая, когда подушка безопасности пассажира отключена, в момент сильного фронтального удара в зоне **A**, направленном вдоль автомобиля в горизонтальной плоскости, в направлении от его передней части к задней. При этом подушка безопасности мгновенно занимает пространство между водителем либо пассажиром переднего сиденья и панелью приборов, предохраняя их от резкого смещения вперед. Таким образом, сработавшие подушки снижают риск получить травму верхней части тела и головы.

Неисправность подушек безопасности



Мигание сигнализатора свидетельствует о неисправности подушек безопасности, обратитесь в сервисную сеть CITROËN или специализированный цех для проверки системы. Может случиться так, что подушки не сработают от резкого удара при попадании автомобиля в ДТП.

Отключение подушки безопасности переднего пассажира

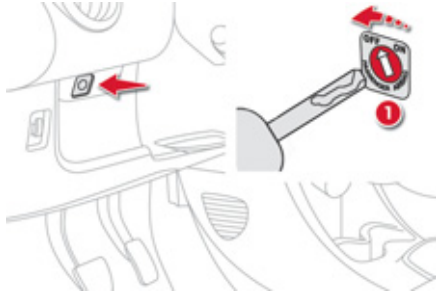

Для обеспечения безопасности Вашего ребенка необходимо обязательно отключать подушку безопасности переднего пассажира при установке на его сиденье детского кресла "спиной вперед". В противном случае, надувшаяся подушка безопасности может привести к тяжелому травмированию или гибели ребенка.

☞ **Выключите зажигание**, вставьте ключ в щель выключателя подушки безопасности переднего пассажира **1**, поверните его в положение **"OFF"** и выньте из этого положения.

В положении **"OFF"** подушка безопасности переднего пассажира не сработает в случае столкновения.

После снятия детского кресла, установленного **"спиной вперед"**, поверните выключатель в положение **"ON"**, чтобы вновь активировать подушку безопасности переднего пассажира и обеспечить его защиту в случае столкновения.

Сигнализатор отключенной подушки безопасности



Если подушка переднего пассажира отключена, сигнализатор на приборной панели будет гореть до тех пор, пока она не будет вновь подключена.

Боковые подушки безопасности* и оконные подушки-шторы*

Боковые подушки безопасности встроены в спинки передних сидений со стороны двери.

Они срабатывают в случае сильного бокового удара извне в зону **B**, направленного внутрь автомобиля перпендикулярно к продольной оси в горизонтальной плоскости. Боковая подушка заполняет пространство между водителем или расположенным на переднем сиденье пассажиром и дверной панелью. Такая защита способствует снижению риска травмирования грудной клетки. Воздушные подушки-шторы встроены в обшивку потолка салона.

Надувная штора заполняет пространство между расположенными на передних или задних сиденьях пассажирами и окнами. Ее наличие снижает риск получить травму головы. При незначительных боковых касаниях, а иногда и при опрокидываниях, подушка может не сработать. При фронтальных столкновениях и ударах сзади подушка не должна срабатывать.

Неисправность подушек безопасности



Мигание сигнализатора свидетельствует о неисправности хотя бы одной из этих подушек.

Обратитесь в сервисную сеть CITROËN или в специализированный техцентр для проверки системы. Может случиться так, что подушки не сработают от резкого удара при попадании автомобиля в ДТП.

* В зависимости от варианта исполнения и комплектации автомобиля.

! Для обеспечения наибольшей эффективности фронтальных, боковых и оконных подушек безопасности необходимо выполнять следующие правила: Всегда пристегивайтесь ремнями безопасности, которые должны быть правильно отрегулированы. Сидите в естественной вертикальной позе. Ничего не размещайте между людьми, сидящими на передних сиденьях, и подушками безопасности (детей, животных, предметы и т.п.). Они могут помешать работе подушек или поранить людей, сидящих на передних сиденьях. Любые работы с системами подушек безопасности следует проводить только в сервисной сети CITROËN или специализированном цехе. После аварии или пребывания автомобиля в угоне необходимо обязательно проверить систему подушек безопасности.

Фронтальные подушки безопасности

Не водите автомобиль, удерживая рулевое колесо за спицы, и не кладите руки на ступицу рулевого колеса.

Пассажиру воспрещается класть ноги на панель управления.

По возможности откажитесь от курения, поскольку при надувании подушек безопасности это может привести к ожогам или ранениям сигаретой или трубкой.

Запрещается снимать и протыкать ступицу рулевого колеса, в которой находится подушка, или подвергать ее сильным ударам.

Боковые подушки безопасности

На сиденья допускается надевать только сертифицированные и одобренные изготовителем чехлы, которые не мешают срабатыванию подушек. Проконсультируйтесь в сервисной сети CITROËN или специализированном цехе. Запрещается привинчивать или приклеивать какие-либо предметы к спинкам сидений. Это может привести к ранениям грудной клетки и живота при надувании боковых подушек безопасности. Не приближайтесь к двери ближе, чем это необходимо.

Надувные оконные подушки-шторы

Запрещается прикрывать или приклеивать какие-либо предметы к стойкам и потолку салона. Это может привести к ранению головы при надувании подушки-шторы. Срабатывание пиротехнической системы подушек безопасности сопровождается негромким хлопком и выделением небольшого количества безвредного газа. Этот газ не влияет на здоровье, но в некоторых случаях может оказать незначительное раздражающее воздействие на людей с повышенной чувствительностью.

Хлопок сработавшего патрона может на короткое время слегка заложить уши. Даже при соблюдении перечисленных правил сохраняется риск получить травму или легкие ожоги верхней части тела и головы в случае срабатывания подушки безопасности. Следует помнить, что она раскрывается практически мгновенно (за тысячные доли секунды), после чего она сразу же начинает сдуваться - при этом через предусмотренные в ней клапаны из нее выпускается горячий газ. Система подушек безопасности рассчитана на одно-единственное срабатывание. При повторном столкновении (в данном ДТП или в последующем) подушка безопасности больше не работает.

Общая информация о детских креслах

При разработке автомобиля специалисты CITROËN уделили много внимания проблеме безопасной перевозки детей, но безопасность Ваших детей также зависит и от Вас.

i Для надлежащего обеспечения безопасности детей соблюдайте следующие рекомендации:

- в соответствии с европейским законодательством, **все дети моложе 12 лет, либо ростом менее 1 м 50 см должны перевозиться в специальных детских креслах, прошедших сертификацию на соответствие нормам безопасности, учитывающих их весовые показатели и устанавливаемых на сиденьях, оборудованных ремнями безопасности или креплениями ISOFIX***,
- **по статистике, для безопасной перевозки детей лучше использовать задние сиденья автомобиля,**
- **детей весом менее 9 кг перевозите только в положении "спинкой вперед" как на переднем сиденье, так и на заднем.**

Специалисты компании CITROËN рекомендуют размещать детей на задних сиденьях автомобиля:

- "спинкой вперед" до достижения ими 2-летнего возраста,
- "лицом вперед" после достижения ими 2-летнего возраста.

Установка детского кресла на переднем сиденье

"Спинкой вперед"

! При установке детского кресла для перевозки ребенка "спинкой вперед" **на сиденье переднего пассажира**, подушку безопасности пассажира следует обязательно отключать. Иначе **надувшаяся подушка безопасности может привести к тяжелому травмированию или гибели ребенка.**



"Лицом вперед"

При установке детского кресла для перевозки ребенка "лицом вперед" **на сиденье переднего пассажира**, это сиденье следует сдвинуть в среднее положение продольной регулировки, его спинку поставить прямо и оставить включенной подушку безопасности переднего пассажира.

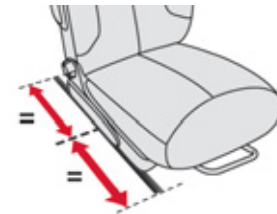

* В каждой стране перевозка детей в автомобиле регламентируется действующим в ней собственным законодательством. Читайте правила, принятые в Вашей стране.

Среднее положение продольной регулировки



Отключение подушки безопасности пассажира ("OFF")



Читайте указания на этикетке, наклеенной с обеих сторон на противосолнечный козырек пассажира.

! Чтобы обеспечить безопасность своего ребенка, обязательно отключайте подушку безопасности переднего пассажира при установке на его сиденье детского кресла "спинкой вперед".
В противном случае, надувшаяся подушка безопасности может травмировать или повлечь гибель ребенка.

Детские сиденья, рекомендованные CITROËN

Компания CITROËN предлагает широкий выбор детских кресел из своего каталога, закрепляемых **трехточечным ремнем безопасности**.

Группа 0+: от новорожденных до 13 кг



L1

Кресло "RÖMER Baby-Safe Plus"
Устанавливается "спинкой вперед".

Группы 1, 2 и 3: от 9 до 36 кг



L2

"KIDDY Comfort Pro"
Обязательно используйте защитную
лямку при перевозке детей младенческого
возраста (от 9 до 18 кг).

Группы 2 и 3: от 15 до 36 кг



L3

Кресло "RECARO Start".



L4

Кресло "KLIPPAN Optima"
С возраста 6 лет (около 22 кг) следует
использовать только сиденье-бустер.

8



L5

"RÖMER KIDFIX"
Может фиксироваться при помощи креплений ISOFIX.
Ребенок пристегнут ремнем безопасности.

Размещение детских кресел, закрепляемых ремнем безопасности

В соответствии с европейской регламентацией приведенная здесь таблица дает представление о возможности размещения детских кресел, закрепляемых ремнем безопасности и сертифицированных как "универсальные" в зависимости от весовой группы ребенка и места установки в салоне автомобиля.

Весовая группа и примерный возраст					
Место		Менее 13 кг (Группы 0 (a) и 0+) От рождения до ≈ 1 года	От 9 до 18 кг (Группа 1) От 1 года до ≈ 3 лет	От 15 до 25 кг (Группа 2) От 3 до ≈ 6 лет	От 22 до 36 кг (Группа 3) От 6 до ≈ 10 лет
		Сиденье переднего пассажира (b)		L1	X
Задние сиденья		U	U	U	U

a: Группа 0: от новорожденных до 10 кг. Колыбели и "автокроватки" не устанавливаются на сиденье переднего пассажира.

b: перед тем, как разместить ребенка на этом месте, см. правила, действующие в Вашей стране.

U: сиденье, адаптированное под установку детского кресла при помощи ремня безопасности и сертифицированного как "универсальное", для перевозки "спинкой вперед" и/или "лицом вперед".

L_: только указанные детские кресла, рекомендованные компанией CITROËN допускается устанавливать на соответствующих сиденьях автомобиля (в зависимости от страны поставки автомобиля).

X: сиденье не адаптированное для установки на нем детского кресла указанной весовой группы.

! Рекомендации по правильной установке детского кресла

Небрежная установка детского кресла в автомобиле снижает надежность защиты ребенка в случае столкновения.

Не забывайте пристегивать ремни безопасности или лямки детского кресла так, чтобы они **плотно прилегали** к его телу, даже при переездах на короткие расстояния.

Для установки детского кресла при помощи ремня безопасности, удостоверьтесь, что ремень правильно закреплен на детском кресле, и что он надежно фиксирует его в автомобиле.

Для оптимальной установки детского кресла проверьте, чтобы спинка кресла опиралась на спинку штатного сиденья автомобиля, а подголовник сиденья не мешал креслу занять правильное положение.

Если подголовник приходится снять, примите меры, чтобы он был убран в надежное место или закреплен так, чтобы не превратиться в стремительно летящий "снаряд" в случае резкого торможения.

Не следует перевозить на переднем сиденье детей в возрасте до 10 лет в положении "лицом вперед" за исключением случаев, когда задние сиденья заняты другими детьми или если задние сиденья сняты или сложены. Отключайте подушку безопасности переднего пассажира* сразу при установке на его сиденье детского кресла "спинкой вперед".

Если этого не сделать, надувшаяся в случае аварии подушка может привести к тяжелому травмированию или гибели ребенка.

Установка сиденья для повышения посадки

Верхняя ветвь ремня должна проходить по плечу ребенка, не затрагивая область шеи.

Убедитесь, что нижняя ветвь ремня безопасности расположена на бедрах ребенка.

Специалисты компании CITROËN рекомендуют Вам воспользоваться повышающим сиденьем со спинкой, оборудованным пазом, правильно направляющим ленту ремня на уровне плеча.

В целях безопасности, не оставляйте:

- ребенка или детей в автомобиле одних без присмотра,
- ребенка или животное в автомобиле с закрытыми окнами, если он стоит на солнце,
- ключи в автомобиле в доступном для детей месте.

Для защиты детей от солнечных лучей установите на задних боковых окнах шторы.

* В зависимости от страны поставки автомобиля.

Крепления "ISOFIX"

Ваш автомобиль сертифицирован в соответствии с **новыми нормативами**, предъявляемыми к системе ISOFIX.

Сиденья*, представленные ниже, оборудованы креплениями ISOFIX, отвечающими требованиям этих нормативов.

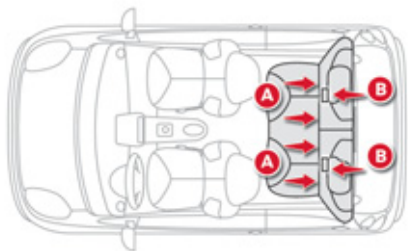

Конструктивно они состоят из трех проушин, имеющихся на каждом сиденье:

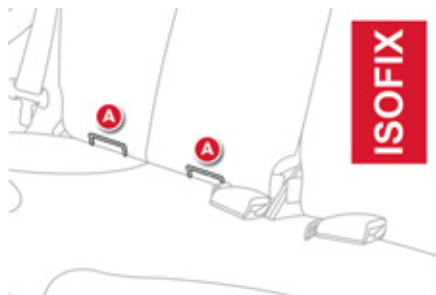

- двух нижних проушин **A**, расположенных между спинкой и подушкой штатного сиденья автомобиля и обозначенных биркой,

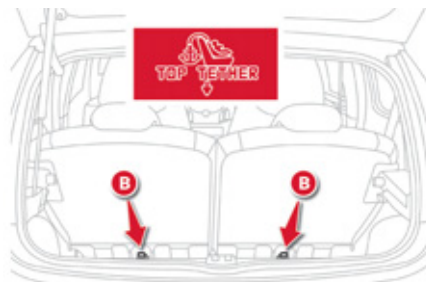

- верхней проушины **B** для крепления верхней лямки, называемой креплением **"TOP TETHER"**, также обозначенной маркировкой на задней спинке.

Конструкция замков "ISOFIX" обеспечивает надежную, прочную и быструю установку кресла для перевозки ребенка в Вашем автомобиле.

Детские кресла "ISOFIX" оборудованы двумя замками, легко входящими в зацепление с нижними проушинами **A**.

Некоторые из них оборудованы также **верхней лямкой**, которая крепится к верхней проушине **B**.

Чтобы ее закрепить, приподнимите подголовник и протяните под ним крюк лямки. Затем зацепите крюк за проушину **B** и натяните верхнюю лямку.

! Небрежная установка детского кресла в автомобиле снижает надежность защиты ребенка в случае столкновения.

i О детских креслах "ISOFIX", сертифицированных для установки в Вашем автомобиле, читайте в сводной таблице.

* В зависимости от варианта комплектации автомобиля.

Сертифицированные детские кресла ISOFIX, рекомендованные CITROËN для вашего автомобиля

FAIR Bimbofix ISOFIX (типоразмер: С или А)

Группа 0/1: до 18 кг



Устанавливается "спинкой вперед" или "лицом вперед" при помощи базы ISOFIX, которая крепится к проушинам **A** с подставкой, упирающейся в пол автомобиля.

6 положений наклона корпуса.

Можно установить "лицом вперед", закрепив к штатному сиденью автомобиля при помощи трехточечного ремня безопасности.

Модель **RÖMER Duo Plus ISOFIX** (типоразмер **B1**)

Группа 1: от 9 до 18 кг



Устанавливается "лицом вперед".

Крепится к проушинам **A**, так же, как к проушине **B**, называемой TOP TETHER, при помощи верхней лямки.

Перевозка в 3 положениях: сидячем, полулежачем и положении лежа.

Можно установить "лицом вперед", закрепив к штатному сиденью автомобиля при помощи трехточечного ремня безопасности.

i Следуйте инструкциям по установке детских кресел, которые приложил изготовитель.

Размещение детских кресел ISOFIX

Вес ребенка / примерный возраст										
	Менее 10 кг (группа 0) До 6 месяцев До		Менее 10 кг (группа 0) Менее 13 кг (группа 0+) 1 года От			От 9 до 18 кг (группа 1) 1 до 3 лет				
Тип кресла ISOFIX	Колыбель*		"спинкой вперед"			"спинкой вперед"		"лицом вперед"		
Типоразмер ISOFIX	F	G	C	D	E	C	D	A	B	B1
Универсальные детские кресла ISOFIX для установки на задних сиденьях	X		X		X	X	X			IUF IL-SU

В соответствии с европейской регламентацией, приведенная здесь таблица дает представление о возможности размещения детских кресел ISOFIX на штатных сиденьях автомобиля, оборудованных замками ISOFIX.

Типоразмер универсальных и полууниверсальных детских кресел ISOFIX, обозначаемый буквами от **A, B, B1, C, D, E, F, G**, указывается на самом кресле рядом с логотипом ISOFIX.

IUF: сиденье, сертифицированное для установки универсального кресла "Isofix Universe" для перевозки "лицом вперед", оборудованное верхней лямкой.

IL-SU: сиденье, адаптированное для установки полууниверсального детского кресла ISOFIX:

- "спинкой вперед", оборудованное верхней лямкой или опорной стойкой,
- "лицом вперед", оборудованное опорной стойкой,
- колыбель, оборудованная верхней лямкой или опорной стойкой.

X: сиденье, не адаптированное для установки детского кресла ISOFIX с указанным типоразмером.

* Кресло-колыбель ISOFIX пристегивается к двум нижним проушинам, предназначенным для одного кресла ISOFIX, занимая при этом два задних места.

Замена колеса

Остановка автомобиля

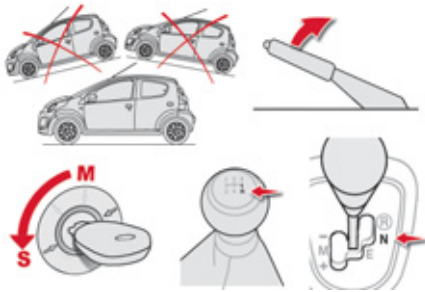

- ☞ Установите автомобиль, по возможности, на твердой, нескользкой горизонтальной площадке.
- ☞ Включите стояночный тормоз, выключите зажигание и включите первую передачу или передачу заднего хода на механической коробке передач, или переведите селектор на **N** на секвентальной коробке передач.

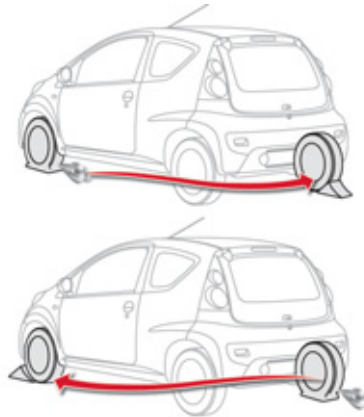

- ☞ При необходимости, подоприте колесо, диагонально противоположное заменяемому.
- ☞ Убедитесь, что в автомобиле никого не осталось, а Ваши пассажиры отошли от автомобиля на безопасное расстояние.

Доступ к запасному колесу и домкрату в багажном отсеке

- ☞ Поднимите коврик, а затем пластмассовую крышку, взявшись за ручку.

Инструменты

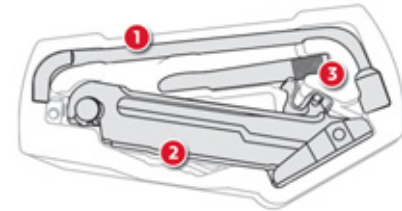

В находящемся в запасном колесе специальном инструментальном модуле расположены:

1. Баллонный ключ
2. Домкрат
3. Съёмная буксирная петля.

Давление воздуха в шинах

Величина давления воздуха в шинах указана в табличке, расположенной на внутренней стойке левой двери, см. раздел "Идентификационные данные автомобиля".

Демонтаж колеса

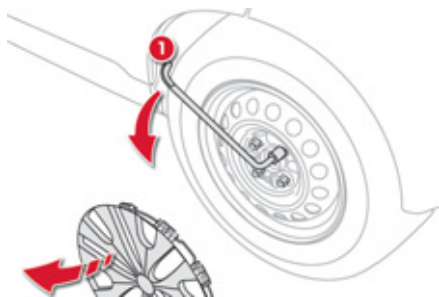

1. Снимите с колеса декоративный колпак.
2. Отверните колесные болты при помощи баллонного ключа 1.

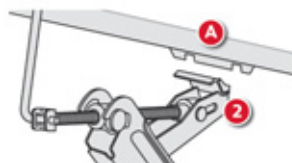
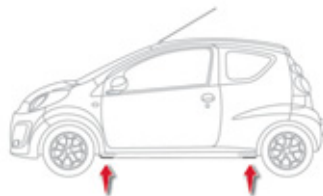

3. Установите домкрат 2 под одно из специально предназначенных для этого четырех опорных гнезд А в нижней части кузова, расположенное ближе всех к снимаемому колесу.
4. Расправьте домкрат 2 между опорным гнездом и полом. Убедитесь, что нижняя пятя домкрата расположена в точности на одной оси с верхним опорным гнездом А.
5. Поднимите автомобиль домкратом.
6. Отверните болты и снимите колесо.

* Если на автомобиле установлены колесные диски из легкого сплава, плоская поверхность головки болта не будет доходить до диска запасного колеса. Это **нормальное явление**, не влияющее на надежность крепления колеса.

Установка колеса

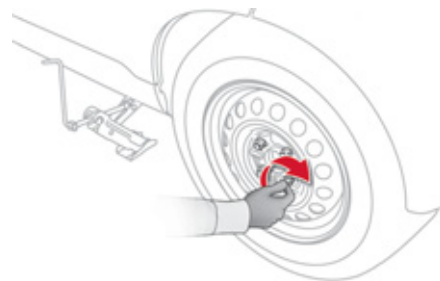

1. Установите колесо на место.
2. Вверните колесные болты от руки до упора.

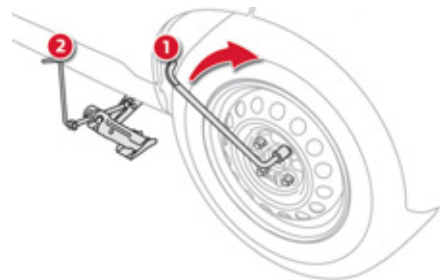

3. Предварительно затяните болты* при помощи баллонного ключа 1.
4. Опустите автомобиль, выньте и сложите домкрат 2.

Замена лампы Передние фары

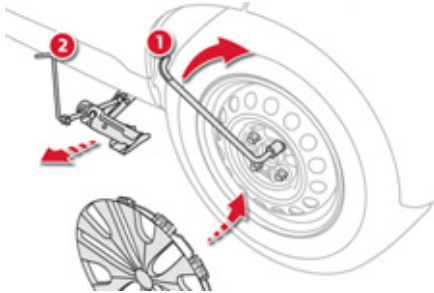

5. Затяните до упора болты крепления колеса баллонным ключом **1**.
6. Установите на место декоративный колпак.
7. Уберите инструменты и колесо в багажник.

! Ни в коем случае не находитесь под автомобилем, стоящим на домкрате (установите его на опорные стойки). Домкрат и все перечисленные здесь инструменты предназначены только для Вашего автомобиля. Не используйте их для других целей.

i После замены колеса:

- в кратчайшие сроки после замены проверьте на сервисной станции затяжку колесных болтов и давление воздуха в запасном колесе,
- отремонтированное колесо следует сразу же установить на автомобиль.

Обратитесь в сервисную сеть CITROËN или в специализированный техцентр.

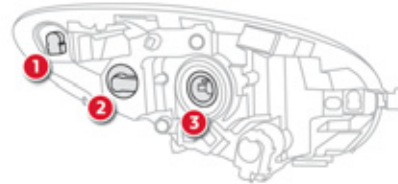
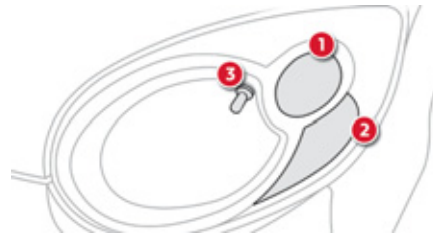

1. Стояночные огни
2. Указатели поворотов
3. Фары ближнего / дальнего света

1. Стояночные огни (лампа W5 W)

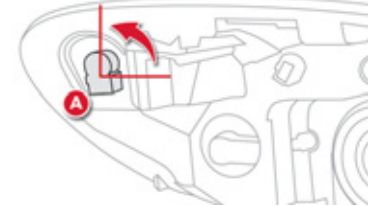

- ☞ Поверните на четверть оборота держатель лампы **A** и извлеките его.
- ☞ Выньте лампу и замените ее.

i В определенных погодных-климатических условиях (например, при низкой температуре, высокой влажности и т.д.) возможно кратковременное появление конденсата на внутренней поверхности стекол фар - это нормально: он исчезает через несколько минут после включения фар.

2. Указатели поворотов (лампа PY 21 W с колбой желтого цвета)

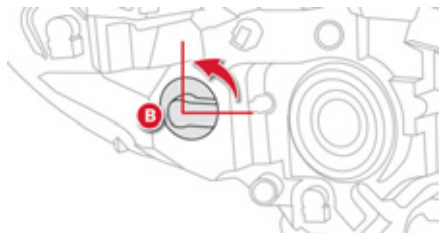

- ☞ Поверните на четверть оборота держатель лампы **B** и извлеките его.
- ☞ Поверните на четверть оборота лампу.
- ☞ Выньте лампу и замените ее.

В случае затруднений, обратитесь в сервисную сеть CITROËN или в специализированный техцентр.

3. Фары ближнего / дальнего света (лампа H4 - 60/55W)

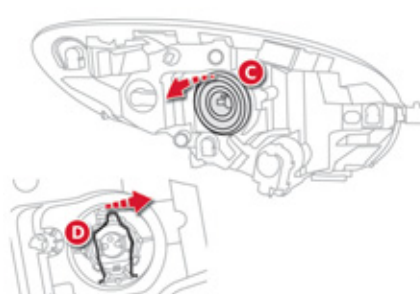

- ☞ Отсоедините разъем.
- ☞ Снимите резиновый кожух **C**.
- ☞ Отведите фиксатор **D** в сторону.
- ☞ Извлеките патрон и замените в нем лампу.
- ☞ Установите на место держатель лампы, фиксатор и резиновый кожух.

В случае затруднений, обратитесь в сервисную сеть CITROËN или в специализированный техцентр.

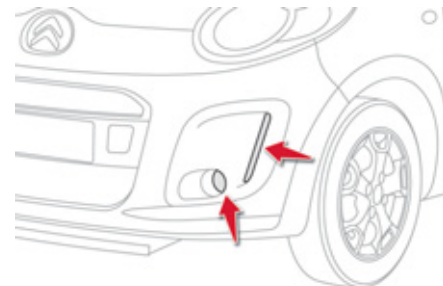

Ходовые огни на светодиодах LED

Замену этих ламп следует осуществлять в сервисной сети CITROËN или в специализированном техцентре.

Противотуманные фары

Для замены этих ламп обратитесь в сервисную сеть CITROËN или в специализированный техцентр.

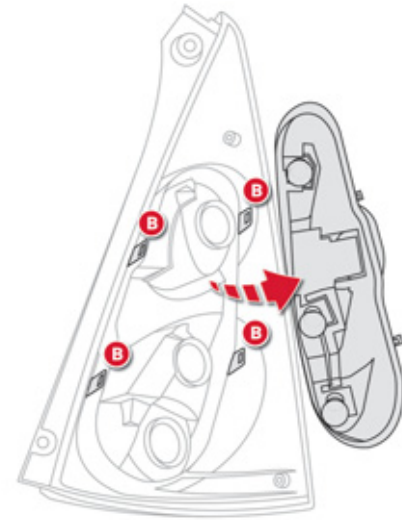
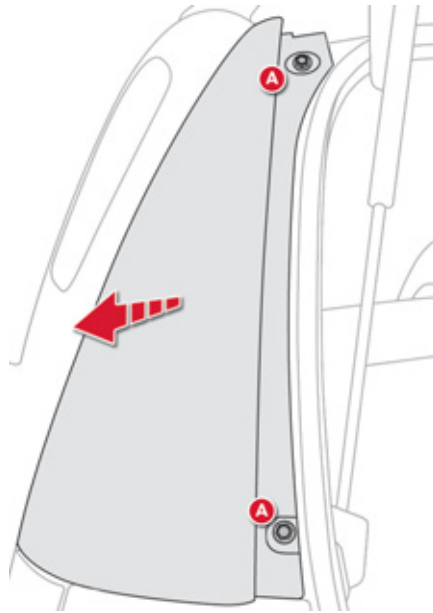
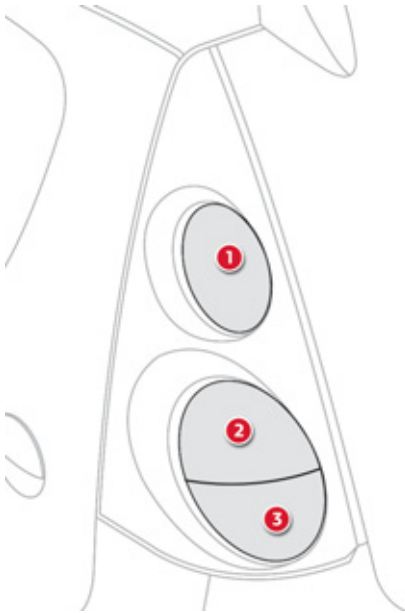

Задние фонари

1. Фонари стоп-сигнала / стояночные огни (лампа P 21/5 W)
2. Указатели поворотов (лампа P 21 W)
3. Фонарь заднего хода (лампа P 21 W), справа
Противотуманный фонарь (лампа P 21 W), слева

Замена всех трех ламп производится на снятом фонаре:

- ☞ откройте багажник,
- ☞ отверните обе гайки **A** крепления фонаря,
- ☞ снимите фонарь, потянув за него наружу,
- ☞ отсоедините электропровод,

- ☞ разведите четыре фиксатора **B** и выньте плату с лампами,
- ☞ выньте и замените перегоревшую лампу.

При обратной установке придерживайтесь обратного порядка действий и проследите, чтобы плата с лампами, фиксаторы и фонарь стали строго на свои места.

Фонари освещения номерного знака (лампа W 5 W)

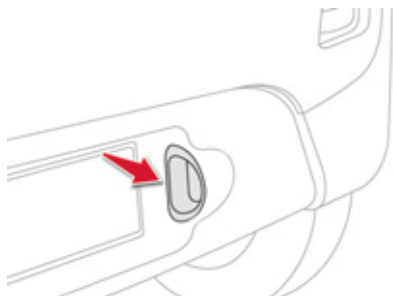

- ☞ Протяните руку под бампер.
- ☞ Извлеките держатель лампы, повернув его на четверть оборота.
- ☞ Выньте лампу и замените ее.

Третий стоп-сигнал (4 лампы W 5 W)

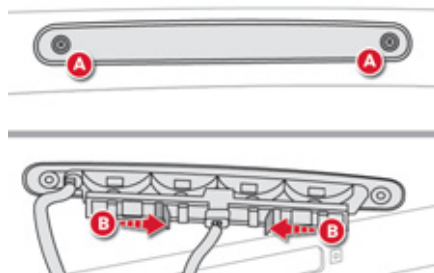

- ☞ Отверните две гайки крепления **A**.
- ☞ Снимите блок ламп, протолкнув оба фиксатора **B** наружу.
- ☞ Отсоедините разъем и шланг омывателя заднего стекла.
- ☞ Выньте плату с лампами.
- ☞ Выньте лампу и замените ее.

При обратной установке придерживайтесь обратного порядка действий и проследите за тем, чтобы уплотнительная прокладка блока ламп и шланг омывателя заднего стекла правильно стали на свои места.

! Чтобы не сломать блок ламп, не затягивайте винты слишком сильно.

Боковые повторители указателей поворотов (лампа WY 5 W с желтой колбой)

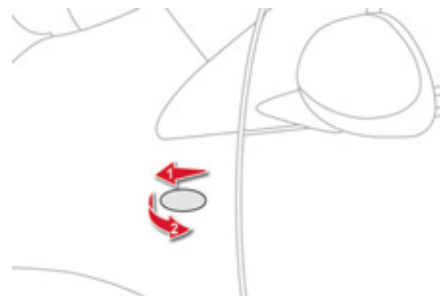

- ☞ Протолкните фонарь повторителя вперед или назад и высвободите его, потянув к себе.
- ☞ Отсоедините держатель с лампой и замените его.

Замена предохранителя

Блоки плавких предохранителей находятся под панелью управления и рядом с аккумуляторной батареей в моторном отсеке.

Снятие и установка предохранителя

Перед заменой сгоревшего предохранителя необходимо выяснить и устранить причину неисправности.

- ☞ Для демонтажа предохранителей используйте специальный пинцет **A**, расположенный на блоке предохранителей под капотом.

! Всегда заменяйте сгоревший электрический предохранитель предохранителем того же номинала (такого же цвета).



Исправный



Сгоревший

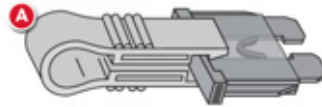

Пинцет A

Блоки электрических предохранителей в приборной панели



Они расположены с обеих сторон панели управления под обшивкой.

- ☞ Если понадобится, разблокируйте рулевую колонку ключом.
- ☞ Поверните рулевое колесо влево и выньте винт **B**.



- ☞ Поверните рулевое колесо вправо и выньте винт **C**.



- ☞ На тахометре частично отверните винт **D**, расположенный сзади.

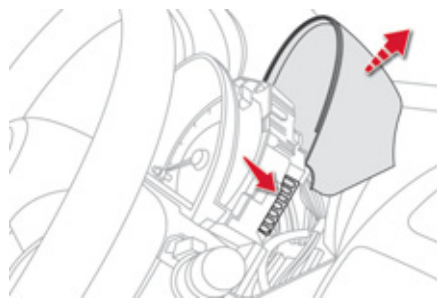

- ☞ Приподнимите обшивку панели управления и тахометра, если необходимо, чтобы получить доступ к блокам предохранителей, расположенным с левой и правой сторон панели.

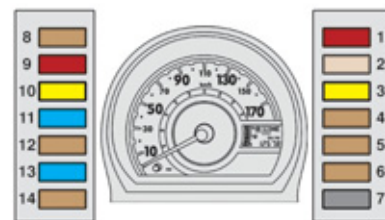

Предохранитель №	Номинальный ток, А	Защищаемая цепь
1	10	Фонари стоп-сигнала, ABS, секвентальная коробка передач
2	25	Центральный замок, дистанционное управление
3	20	Обогрев заднего стекла
4	7,5	Задние фонари, подсветка номерного знака, панель приборов, дисплей, корректор фар, ходовые огни на светодиодах LED, стояночные огни
5	7,5	Диагностический разъем
6	7,5	Секвентальная коробка передач, задний противотуманный фонарь, система ESP, ходовые огни на светодиодах LED, панель приборов, тахометр
7	-	Не используется
8	7,5	Системы ABS/ESP, усилитель рулевого управления, вентилятор системы охлаждения двигателя
9	10	Фонарь заднего хода, центральный замок, электрические стеклоподъемники, обогрев заднего стекла, спидометр, кондиционер воздуха, отопление салона, тахометр, дистанционное управление
10	20	Очиститель и омыватель ветрового и заднего стекол
11	15	Автомобильная розетка на 12 В (не более 120 Вт)
12	7,5	Обогрев заднего стекла, система ABS, вентилятор системы охлаждения двигателя, очиститель и омыватель ветрового и заднего стекол, усилитель рулевого управления, центральный замок, кондиционер воздуха, отопление салона, электрические стеклоподъемники, спидометр, тахометр, фонарь заднего хода
13	15	Подушка безопасности, система впрыска топлива, секвентальная коробка передач, панель приборов, тахометр, ходовые огни на светодиодах LED
14	7,5	Кондиционер воздуха, отопление салона
15*	40	Автомобильная розетка на 12 В, очиститель и омыватель ветрового и заднего стекол, усилитель рулевого управления, системы ABS/ESP, вентилятор системы охлаждения двигателя
16*	30	Стеклоподъемники
17*	40	Кондиционер воздуха, отопление салона

* Предохранители расположены за панелью приборов. Для их замены обратитесь в сервисную сеть CITROËN или в специализированный техцентр.

Электрические предохранители в моторном отсеке

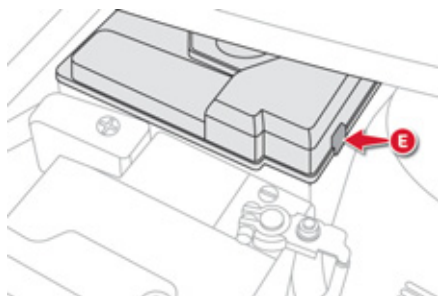

☞ Снимите с крышки фиксатор, нажав вправо на выступ **Е**, чтобы получить доступ к предохранителям.

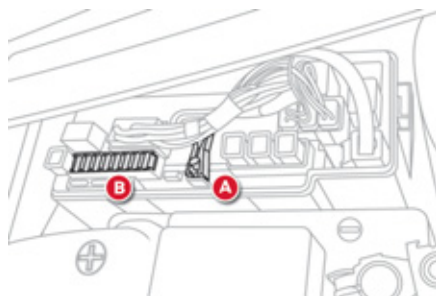

Пинцет **А** и запасные предохранители **В** расположены в передней части блока.

i После замены предохранителя аккуратно и плотно закройте крышку.

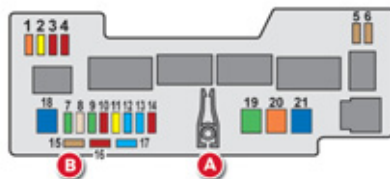

! Система электрооборудования Вашего автомобиля рассчитана на работу как со стандартным оборудованием, так и с дополнительными устройствами. Прежде чем устанавливать на свой автомобиль дополнительные электроприборы или электронные устройства, проконсультируйтесь в сервисной сети CITROËN или в специализированном техцентре.

Некоторые электроприборы сами по себе или вследствие неправильной установки могут нарушить нормальную работу систем Вашего автомобиля (электронных блоков управления, радиооборудования и системы зарядки аккумуляторной батареи).

Компания CITROËN не несет ответственности за расходы по устранению неисправностей Вашего автомобиля, вызванных установкой дополнительного электрооборудования, не изготовленного и не рекомендованного к использованию компанией CITROËN, либо установленного с нарушением инструкции фирмы. В особенности это относится к электрооборудованию, потребляющему ток более 10 мА.

Предохранитель №	Номинальный ток, А	Защищаемая цепь
1	5	Ходовые огни на светодиодах LED
2	20	Противотуманные фары
3	10	Передние световые приборы слева
4	10	Передние световые приборы справа
5	7,5	Секвентальная коробка передач, система впрыска топлива
6	7,5	Секвентальная коробка передач, система впрыска топлива
7	30	Ходовые огни на светодиодах LED, противотуманные фары
8	25	Система ABS
	30	Системы ABS/ESP (с VSC)
9	30	Стартер, обогрев заднего стекла, система ABS, вентилятор системы охлаждения двигателя, очиститель и омыватель ветрового и заднего стекол, усилитель рулевого управления, центральный замок, кондиционер воздуха, отопление салона, электрические стеклоподъемники, спидометр, тахометр, дистанционное управление, фонарь заднего хода, подушка безопасности, система впрыска топлива, секвентальная коробка передач, панель приборов, ходовые огни на светодиодах LED

Предохранитель №	Номинальный ток, А	Защищаемая цепь
10	10	Фонари аварийной сигнализации, панель приборов, тахометр, указатели поворотов
11	20	Передние световые приборы слева, передние световые приборы справа
12	15	Плафон, спидометр, автомагнитола, панель приборов, тахометр
13	15	Система впрыска топлива, вентилятор системы охлаждения двигателя
14	10	Звуковой сигнал
15	7,5	Запасной предохранитель
16	10	Запасной предохранитель
17	15	Запасной предохранитель
18	50	Секвентальная коробка передач
19	30 / 40	Вентилятор системы охлаждения двигателя
20	40	Система ABS
	50	Системы ABS/ESP (с VSC)
21	50	Усилитель рулевого управления

Аккумуляторная батарея

Заряд батареи и запуск двигателя от дополнительной аккумуляторной батареи.

Доступ к батарее

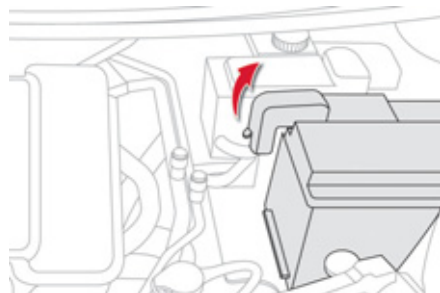

Аккумуляторная батарея расположена под капотом.

Доступ к батарее:

- ☞ отпирите замок капота из салона и откройте его,
- ☞ закрепите капот на стойке,
- ☞ снимите с батареи пластмассовый кожух, закрывающий вывод (+),

Запуск двигателя от дополнительной батареи

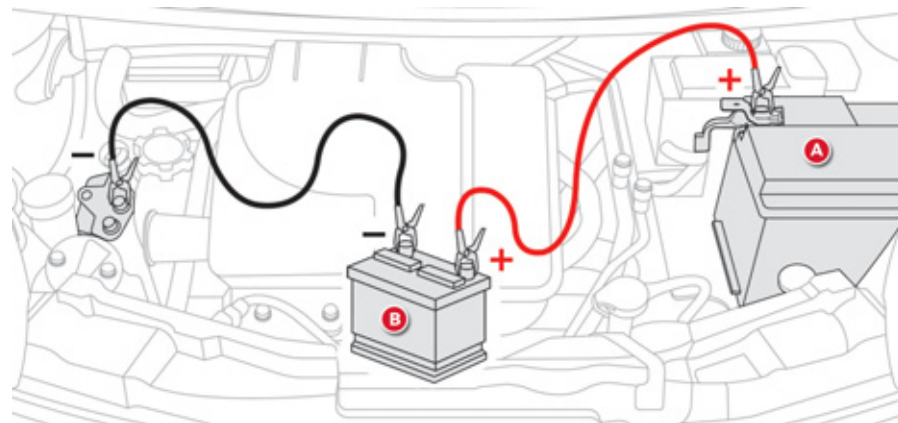

- ☞ Присоедините один конец красного провода к выводу (+) неисправной батареи **A**, а другой к выводу (+) дополнительной батареи **B**.
- ☞ Присоедините один конец зеленого или черного провода к выводу (-) дополнительной батареи **B**.
- ☞ Присоедините другой конец зеленого или черного провода к массе **C** своего автомобиля (напр., к кронштейну двигателя).
- ☞ Включите стартер и запустите двигатель.
- ☞ Дождитесь устойчивой работы двигателя на холостом ходу и снимите соединительные провода.

Заряд батареи с помощью зарядного устройства

- ☞ Отсоедините наконечники проводов от выводов батареи.
- ☞ Следуйте инструкциям изготовителя зарядного устройства.
- ☞ Присоедините наконечники проводов к выводам батареи, начиная с провода (-).
- ☞ Позаботьтесь, чтобы наконечники проводов и выводы батареи были чистыми. В случае их сульфатации (присутствие белого или зеленоватого налета) отсоедините провода от батареи и очистите их наконечники и выводы батареи.



Автомобильные аккумуляторные батареи содержат вредные вещества - серную кислоту и свинец. Их следует снимать с эксплуатации в соответствии с действующими правилами и ни в коем случае не смешивать с бытовыми отходами. Отслужившие элементы питания и аккумуляторные батареи следует сдавать на специализированные пункты сбора таких отходов.



Если предполагается не эксплуатировать автомобиль более одного месяца, рекомендуется отключить аккумуляторную батарею от его бортовой сети.



Не путайте полярность проводов и пользуйтесь только 12-вольтовым зарядным устройством. Запрещается отсоединять провода от батареи при работающем двигателе. При заряде батареи следует обязательно отсоединить от нее провода.



Не пытайтесь запустить двигатель "с толчка" или "с буксира", если автомобиль оборудован секвентальной коробкой передач.

Перед тем, как отсоединить батарею

Прежде чем отсоединить провода от батареи, необходимо выждать 2 минуты после выключения зажигания.

Поднимите стекла и закройте все двери перед тем, как отсоединить батарею.

После присоединения батареи

Каждый раз после присоединения батареи включите зажигание и подождите 1 минуту перед тем, как запускать двигатель.

Это необходимо для инициализации электронных систем. При обнаружении каких-либо нарушений в работе электрооборудования после установки аккумуляторной батареи следует обратиться в сервисную сеть CITROËN или в специализированный техцентр.

Следуя рекомендациям, изложенным в соответствующих разделах, проведите инициализацию самостоятельно:

- ключа-пульта,
- автомагнитолы.

Коврик*

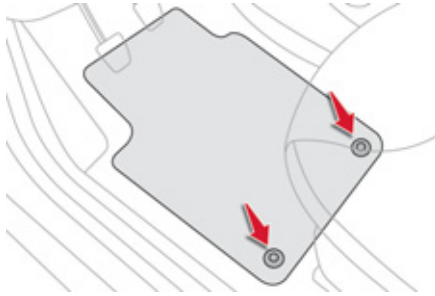

Чтобы убрать коврик, находящийся перед сиденьем водителя, сдвиньте сиденье максимально назад и уберите фиксаторы.

При установке на место расположите его правильно и установите на фиксаторы.

Убедитесь, что коврик закреплен прочно.

Чтобы коврик не путался под педалями:

- используйте только ту модель коврика, которая в точности становится на имеющиеся в автомобиле фиксаторы. Эти фиксаторы следует использовать в обязательном порядке.
- категорически запрещается укладывать один на другой два коврика.

* В зависимости от варианта исполнения и комплектации автомобиля.

Установка автомагнитолы

На Вашем автомобиле смонтировано следующее оборудование для установки и подключения автомагнитолы:

- антенна на крыше,
- коаксиальный кабель для подключения антенны,
- система подавления радиопомех,
- провода для подключения передних динамиков,
- два восьмипинных электрических разъема.

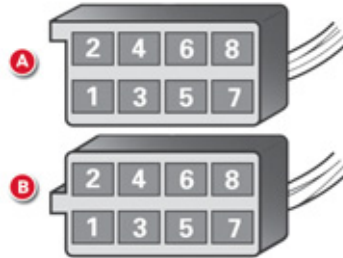

Установка динамиков

Имеющаяся на автомобиле штатная разводка позволяет установить динамики диаметром 100 мм в панели приборов. Дополнительно Вы можете установить динамики диаметром 165 мм на задней полке.

Стандартное назначение гнезд разъемов

A1: -

A2: -

A3: -

A4: (+) Для дополнительного оборудования

A5: -

A6: (+) Лампа подсветки

A7: (+) Постоянное

A8: Масса

V1: -

V2: -

V3: (+) Динамик передний правый

V4: (-) Динамик передний правый

V5: (+) Динамик передний левый

V6: (-) Динамик передний левый

V7: -

V8: -

! Перед тем, как установить на свой автомобиль автомагнитолу или динамики, проконсультируйтесь в сервисной сети CITROËN или в специализированном техцентре.

Буксировка автомобиля

! Автомобиль допускается буксировать только за его переднюю часть.

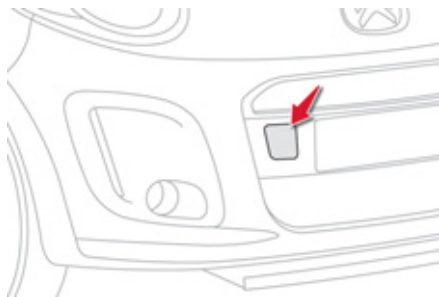

- ☞ Достаньте буксирную петлю, находящуюся в багажнике внутри запасного колеса под ковриком.
- ☞ Откройте пластмассовую заглушку.
- ☞ Вверните буксирную петлю до упора.

- ☞ Установите буксирную штангу.
- ☞ Переведите коробку передач на нейтральную передачу (на **N**, если это секвентальная коробка передач).

! Несоблюдение этого требования может вывести из строя некоторые системы (тормозную, трансмиссию и др.) и нарушит притормаживание автомобиля в момент пуска двигателя.

- ☞ Снимите рулевую колонку с блокировки, повернув ключ в замке зажигания на одну позицию, и отпустите стояночный тормоз.
- ☞ Включите аварийную световую сигнализацию на обоих автомобилях.

! **Запрещается приподнимать автомобиль за поперечину крепления радиатора.** Буксировку автомобиля с опорой на все 4 колеса следует осуществлять на очень малой скорости в пределах очень короткого расстояния (с соблюдением действующих правил дорожного движения и буксировки). Во всех остальных случаях автомобиль следует перевозить на платформе эвакуатора.

i Общие рекомендации

Соблюдайте действующие в Вашей стране правила.

Убедитесь, что масса буксирующего автомобиля больше массы буксируемого. Водитель обязан находиться за рулем буксируемого автомобиля.

На автострадах и скоростных автомагистралях движение на буксире запрещено.

Для буксировки автомобиля используйте только сертифицированную жесткую штангу; тросы, канаты и лямки категорически запрещены.

При буксировке с остановленным двигателем усилители тормозной системы и рулевого управления не работают.

Необходимо вызвать специалиста с эвакуатором в следующих случаях:

- автомобиль вышел из строя на автостраде или скоростной автомагистрали,
- не включается нейтральная передача, рулевая колонка не снимается с блокировки, не отпускается стояночный тормоз,
- требуется эвакуация автомобиля с опорой только на два колеса,
- нет в наличии сертифицированной буксирной штанги...

Установка багажных дуг на крыше

Для установки на крыше поперечных дуг для перевозки грузов используйте только рекомендованные компанией "CITROËN" изделия, соблюдая при этом рекомендации изготовителя по их монтажу.

За дополнительной информацией обращайтесь в сервисную сеть CITROËN или специализированный цех.

Максимальный вес, который допускается перевозить на дугах при высоте багажа не более 40 см (кроме крепления для велосипедов): 50 кг.

Если высота багажа превышает 40 см, соизмеряйте скорость автомобиля с состоянием дорожного полотна так, чтобы не погнуть багажные дуги на крыше.

i Соблюдайте действующие в Вашей стране правила, регламентирующие условия перевозки длинномерных грузов, выходящих за пределы габаритов автомобиля.

Дополнительное оборудование

В сети компании CITROËN имеется широкий выбор дополнительного оборудования и оригинальных запасных частей.

Все изделия проверены и одобрены фирмой на соответствие критериям надежности и безопасности. Они созданы для Вашего автомобиля и имеют артикул и гарантию CITROËN.

"Комфорт": парктроники для парковки передним и задним ходом, съемная пепельница, крышка перчаточного ящика, мини-бар, центральный подлокотник, переносная лампа для чтения, дверные дефлекторы, противосолнечные козырьки, ...

"Принадлежности для перевозки": коврик-поддон багажного отделения, поперечные дуги для перевозки грузов на крыше, крепление для перевозки велосипедов, крепление для перевозки лыж, твердые и мягкие кофры на крышу, коврик багажника, прокладки для уплотнения грузов в багажном отсеке, багажная сетка, ...

В торгово-сервисной сети можно приобрести комплекты принадлежностей "Entreprise" для переоборудования автомобиля в корпоративный*.

"Стиль": колесные колпаки для колес 14 дюймов, алюминиевые колесные диски 14 и 15 дюймов, спойлер, комплект "алюминиевых" элементов для декоративной отделки салона, "алюминиевые" и "карбоновые" корпуса зеркал заднего вида, "алюминиевые" и "карбоновые" декоративные накладки порогов, хромированный наконечник выхлопной трубы, кожаный руль, "алюминиевый" и "карбоновый" диффузоры, декоративные наклейки на кузов, защитные элементы дверных порогов, алюминиевая рукоятка рычага КП, ...

"Безопасность": система охранной сигнализации, антикражные колесные болты, цепи и колесные чехлы противоскольжения, яркий жилет безопасности, знак аварийной остановки, алкотестер, детские кресла, медицинская аптечка, огнетушитель, комплект противотуманных фар, ремень безопасности для животного, клетка для животного, ...

"Защита": коврики салона, чехлы на сиденья, брызговики передние и задние, защитные боковые молдинги, накладка на порог багажника, чехол на автомобиль, прозрачные накладки для защиты переднего и заднего бамперов, чехол на задний диван, чехол для багажника, ...
Чтобы ничто не мешало свободному перемещению педалей:

- правильно уложите и закрепите коврик на фиксаторах,
- никогда не кладите под ноги уложенные один на другой коврики.

"Мультимедиа": полустраиваемые навигаторы-приставки, переносные навигаторы, USB Box, автомагнитолы, динамики, задняя полка с динамиками, гарнитура "свободные руки" Bluetooth, гарнитура "свободные руки" для смартфона, радар-детектор, видеокomплект (DVD-плеер и два экрана), дополнительный кабель к автомагнитоле, док-станция для iPod, Hi-Fi модуль, зарядное устройство для мобильного телефона и iPhone, информационный дисплей "хед-ап", задний кронштейн для мультимедиа-устройств, интернет-система WiFi On Board, ...

* Только для Франции.

Установка радиостанции

Перед тем, как установить радиостанцию с внешней антенной на автомобиле, обратитесь в сервисную сеть CITROËN, где вы сможете получить информацию по техническим характеристикам радиостанций (диапазон действия, выходная мощность, установка антенны, особые условия пользования), которые могут устанавливаться согласно директиве о нормах электромагнитного излучения автомобилей (2004/104/EC).

! В зависимости от действующих в стране правил, автомобиль может быть укомплектован светоотражающим жилетом безопасности, знаком аварийной остановки, сменными лампами и предохранителями. Установка любого электрооборудования или дополнительного электроприбора, не имеющего артикула в Каталоге сертифицированной продукции CITROËN, может вывести из строя электронную систему Вашего автомобиля и увеличить расходные характеристики.

Будем признательны, если Вы примете во внимание эту особенность; также рекомендуем обратиться к официальному дилеру CITROËN, чтобы ознакомиться со всей номенклатурой изделий и дополнительного оборудования из Каталога сертифицированной продукции.

TOTAL & CITROËN

Партнеры в стремлении к совершенству и сохранности окружающей среды

Лучшие достижения на службе у совершенства

На протяжении более 40 лет исследователи и специалисты Центра перспективного развития TOTAL создают для компании CITROËN масла и технические жидкости, полностью отвечающие требованиям новейших технологических достижений, воплощенных в автомобилях CITROËN как в спорте, так и в повседневной жизни. Это значит, что Ваш двигатель покажет свои самые лучшие тягово-скоростные качества.

**Оптимальная защита
Вашего двигателя**

Используя для своего CITROËN масла и технические жидкости от TOTAL, Вы улучшаете работу двигателя, продлеваете ему жизнь и одновременно бережно относитесь к окружающей среде.



CITROËN предпочитает TOTAL



10

Открывание капота

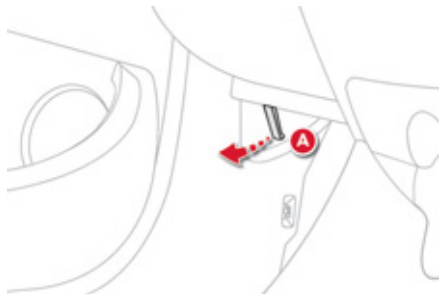

Из салона автомобиля: потяните за ручку **A**, расположенную под панелью приборов.

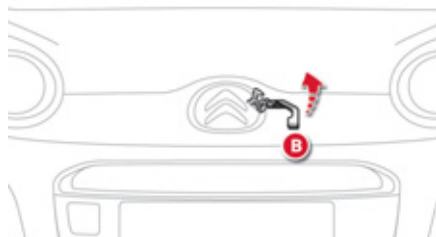

Снаружи: отожмите крючок **B** и поднимите капот.

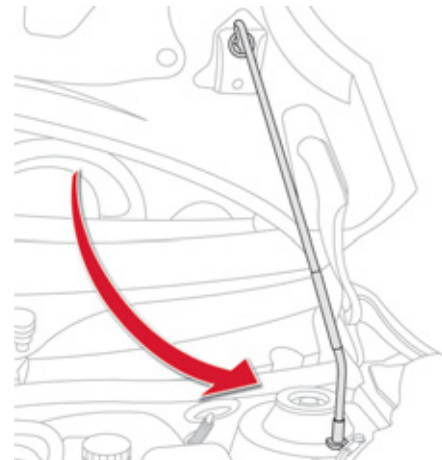

Упор капота

Зафиксируйте капот в открытом положении при помощи упора.

Закрывание капота

Чтобы закрыть капот, уберите упор в отведенное для него место. Опустите капот на небольшую высоту и отпустите его. Проверьте надежность фиксации замка капота.

Двигатель

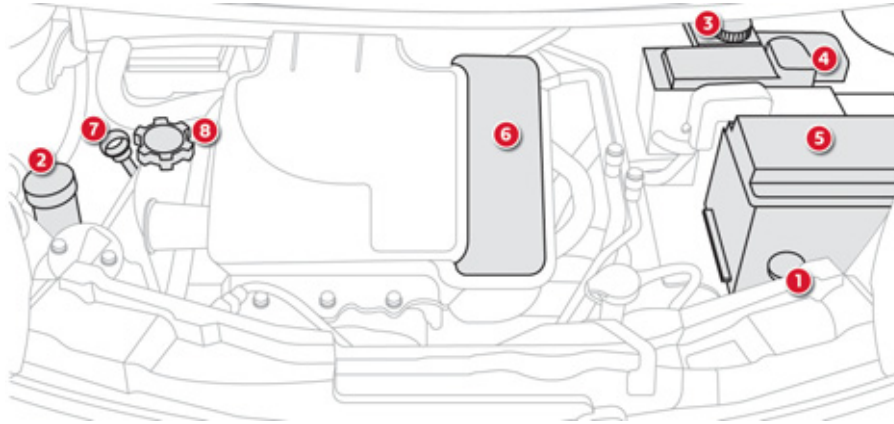

1. Расширительный бачок с охлаждающей жидкостью
2. Бачок омывателя ветрового стекла
3. Бачок с тормозной жидкостью
4. Блок электрических предохранителей
5. Аккумуляторная батарея
6. Воздушный фильтр
7. Масляный щуп
8. Горловина для заливки масла в двигатель

Проверка уровней

В случае существенного падения уровня в какой-либо системе, ее следует проверить в сервисной сети CITROËN или в специализированном техцентре.

Регулярно проверяйте все эти уровни и, при необходимости, пополняйте их, если не дано иных указаний.

! Будьте осторожны при работе в моторном отсеке, в нем некоторые участки могут быть очень горячими (можете обжечься).

Уровень масла

Проверять уровень можно либо при включении зажигания по показаниям датчика на панели приборов, либо при помощи масляного щупа.

Проверка масляным щупом будет достоверной, только если автомобиль установлен на горизонтальной площадке, а после останова двигателя прошло не менее 30 минут.

i Пополнение уровня масла путем доливки в промежутках между плановыми техническими обслуживаниями (или заменами масла) - естественная и необходимая операция. CITROËN рекомендует контролировать его и, если нужно, пополнять каждые 5 000 км пробега. После доливки масла контроль его уровня при включении зажигания по показаниям датчика на панели приборов будет верным только по истечении 30 минут после пополнения.

Замена масла в двигателе

Периодичность этой операции см. в Сервисной книжке.

Чтобы уберечь двигатель и систему нейтрализации отработавших газов от выхода из строя, не пользуйтесь присадками к моторному маслу.

Характеристики моторного масла

Выбранное моторное масло должно соответствовать особенностям Вашего двигателя и требованиям изготовителя автомобиля.

Масляный щуп



На масляном щупе имеются две метки:
A = максимальный уровень. Если Вы превысили эту метку, обратитесь в сервисную сеть CITROËN или в специализированный техцентр.
B = минимальный уровень. Уровень масла никогда не должен опускаться ниже этой отметки.

Уровень тормозной жидкости

Уровень тормозной жидкости должен находиться в зоне метки "MAXI". Если он ниже, проверьте износ тормозных колодок.

Замена тормозной жидкости

Периодичность этой операции см. в Сервисной книжке.

Характеристики тормозной жидкости

Тормозная жидкость должна соответствовать рекомендациям изготовителя автомобиля и требованиям стандарта DOT4.

Уровень охлаждающей жидкости

Уровень охлаждающей жидкости должен находиться в зоне метки "MAXI", но никогда не превышать ее.

На горячем двигателе температура охлаждающей жидкости регулируется электрическим вентилятором. Он может самостоятельно включиться даже при выключенном зажигании.

Кроме того, система охлаждения двигателя находится под высоким давлением, поэтому дайте ему остыть в течение не менее одного часа, прежде чем пополнить уровень охлаждающей жидкости.

Во избежание ожога, перед снятием крышки расширительного бачка отверните ее сначала на два оборота, чтобы снизить давление в системе охлаждения. После снижения давления снимите крышку и долейте охлаждающую жидкость.

Замена охлаждающей жидкости

Для охлаждающей жидкости замены не требуется.

Характеристики охлаждающей жидкости

Охлаждающая жидкость должна соответствовать рекомендациям изготовителя автомобиля.

Уровень жидкости в бачке стеклоомывателя

Пополните уровень, как только это станет необходимым.

Характеристики жидкости омывателя

Для сохранения чистящих свойств и во избежание замерзания моющей жидкости не следует разбавлять или заменять ее водой.

Отработанные нефтепродукты

Избегайте продолжительного контакта отработанного масла и технических жидкостей с открытыми участками тела. Большинство этих жидкостей токсичны и обладают повышенной разъедающей способностью.



Запрещено выливать отработанное масло, тормозную жидкость или охлаждающую жидкость в канализацию или на землю. Их следует собирать в специальные контейнеры, имеющиеся в сервисной сети CITROËN или в специализированном техцентре.

Контрольные проверки

Если нет иных указаний, осуществляйте контрольные проверки согласно сервисной книжке и в соответствии с силовым агрегатом Вашего автомобиля. Их также можно поручить специалистам сервисной сети CITROËN или специализированного техцентра.

Аккумуляторная батарея 12 В



Для аккумуляторной батареи обслуживания не требуется.

Тем не менее, проверяйте состояние клемм и затяжку наконечников проводов на них, особенно в периоды летней и зимней эксплуатации. В случае каких-либо работ на батарее, прочтите главу "Практические советы", в которой содержатся рекомендации по мерам предосторожности при отключении и подключении аккумуляторной батареи.

Воздушный и салонный фильтры



Информацию о периодичности замены этих элементов читайте в сервисной книжке.

В зависимости от окружающих условий (пыльная среда и т.п.) и условий эксплуатации автомобиля (вождение в городе и т.п.) **заменяйте их, если нужно, в два раза чаще.** Загрязненный салонный фильтр может ухудшить работу системы кондиционирования воздуха и стать источником неприятных запахов.

Масляный фильтр



Масляный фильтр следует менять при каждой замене масла в двигателе. Информацию о периодичности его замены читайте в сервисной книжке.

Механическая коробка передач



Для коробки передач обслуживания не требуется (замена масла в ней не производится). Информацию о периодичности проверки уровня масла в ней читайте в сервисной книжке.

Секвентальная коробка передач



Для коробки передач обслуживания не требуется (замена рабочей жидкости в ней не производится). Информацию о периодичности контрольных проверок коробки читайте в сервисной книжке.

Передние тормозные колодки



Износ тормозов зависит от стиля вождения - в частности, это касается автомобилей, которые эксплуатируются в городских условиях движения, характеризующихся частыми короткими перемещениями. Проверка состояния тормозной системы может оказаться необходимой даже в интервале между очередными техническими обслуживаниями автомобиля. Если в системе не обнаружено течи, падение уровня тормозной жидкости свидетельствует об износе тормозных колодок.

Контроль износа тормозных дисков



Проверку износа тормозных дисков следует осуществлять в сервисной сети CITROËN или в специализированном техцентре.

Стояночный тормоз



Слишком большой ход рукоятки или недостаточная эффективность стояночной тормозной системы требуют обязательной регулировки, не дожидаясь очередного технического обслуживания. Проверку этой системы следует осуществлять в сервисной сети CITROËN или в специализированном техцентре.

! Используйте только те технические жидкости, которые рекомендованы компанией "Автомобили CITROËN" или такие, которые обладают таким же качеством и аналогичными характеристиками. Для обеспечения эффективности работы таких важных узлов и систем, как тормозная система, компания "Автомобили CITROËN" разработала и предлагает рабочие жидкости, созданные специально для изготавливаемых ею автомобилей. Во избежание выхода из строя электронных систем строго **запрещено** мыть моторный отсек и двигатель струей под высоким давлением.

Силовой агрегат

Двигатель	1,0 л (≈ 68 л.с.)	
	Механическая коробка передач (5 ступ.)	Секвентальная коробка передач (5 ступ.)
Коды вариантов исполнения PM, PN	CFB0 / CFB4	CFB0/P
Рабочий объем, см ³	998	
Диам. цилиндра x ход поршня, мм	71 x 84	
Макс. мощность: по стандарту ЕС, кВт	50	
Частота вращения при макс. мощности, мин ⁻¹	6 000	
Макс. крутящ. момент: по стандарту ЕС, Ном	93	
Частота вращ. при макс. крутящем моменте, мин ⁻¹	3 600	
Этилированный бензин	Недопустим	
Каталитический нейтрализатор	Есть	
Емкость системы смазки двигателя (с масл. фильтром), л	3,2	

Массы автомобилей, кг

Двигатель	1,0 л			
	Механическая коробка передач (5 ступ.)		Секвентальная коробка передач (5 ступ.)	
Кузов	3-дверный	5-дверный	3-дверный	5-дверный
Коды вариантов исполнения	PMCFB0 / PMCFB4	PNCFB0 / PNCFB4	PMCFB0/P	PNCFB0/P
Масса порожнего автомобиля	800	805	830	840
Макс. допустимая масса груженого автомобиля (МДМГА)	1 180	1 190	1 180	1 190

В конструкции Вашего автомобиля не предусмотрена установка устройства для буксировки прицепа.

Габаритные размеры, мм

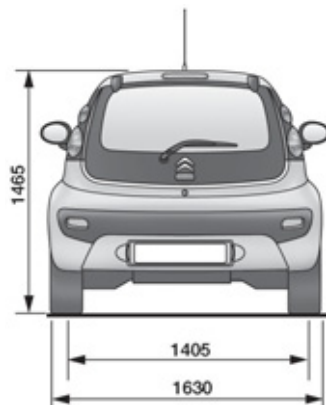
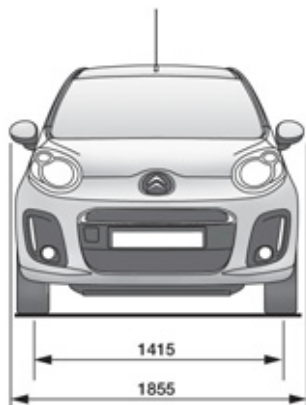
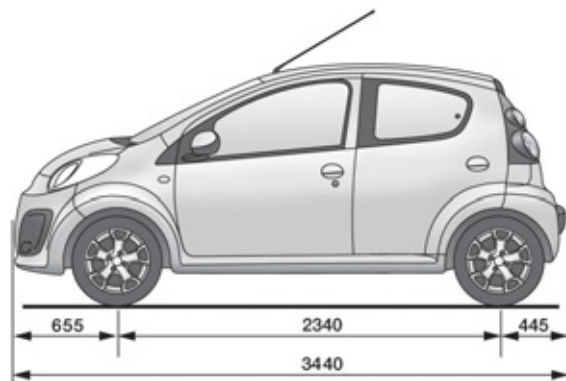
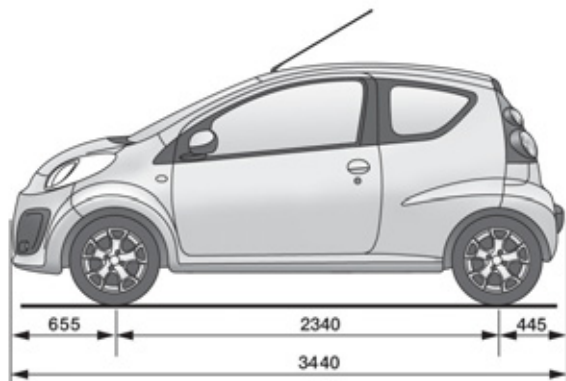

Идентификационные данные

	AUTOMOBILES CITROËN	
1	011*2001/116*0238	
2	VF7PNCFAC89003394	
3	1190 kg	
4	1190 kg	
5	695 kg	
6	695 kg	
	1	
	2	
VERSION	PNCFCAC	C1 214

7

COLOR: KTA 10395UT10076

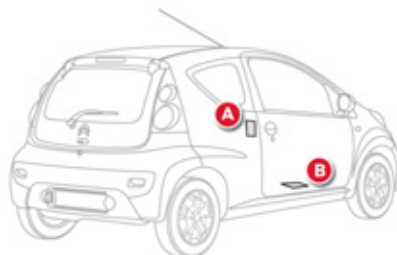

А. Табличка завода-изготовителя.

1. Номер Сертификата соответствия ЕС.
2. Порядковый номер модели.
3. Полная масса автомобиля.
4. Полная масса автопоезда.
5. Максимальная нагрузка на переднюю ось.
6. Максимальная нагрузка на заднюю ось.
7. Артикул цвета декоративного покрытия кузова.

3-дверный кузов

5-дверный кузов

В. Серийный номер.

Расположен на поперечине под передним правым сиденьем.

С. Информация о шинах.

На табличке С расположенной на стойке возле фиксатора замка левой двери указывается:

- размер шин,
- давление воздуха в шинах.

i Контроль давления воздуха в шинах должен осуществляться на холодных колесах не реже одного раза в месяц.

☘ Недостаточное давление воздуха в шинах увеличивает расход топлива.

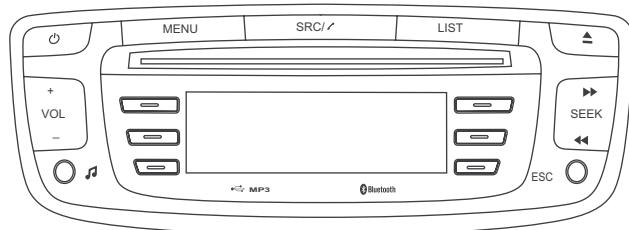

АВТОМАГНИТОЛА / BLUETOOTH



По соображениям безопасности, все настройки, требующие особого внимания, водитель должен осуществлять только на остановленном автомобиле.

СОДЕРЖАНИЕ

01	Первое знакомство	стр. 94
02	Автомобильная магнитола	стр. 95
03	Аудиосистема	стр. 98
04	Посылка вызова	стр. 104
05	Настройки аудиосистемы	стр. 110
06	Конфигурация	стр. 111
07	Экранное меню	стр. 112
	Часто задаваемые вопросы	стр. 113

01 ПЕРВЫЕ ШАГИ



02 РАДИОПРИЕМНИК

РАДИОПРИЕМНИК

i Внешние препятствия (холмы, здания, туннели, гаражи, подземные сооружения...) способны ухудшить качество приема радиосигнала, в том числе и принимаемого в режиме отслеживания местных радиостанций, вещающих в стандарте RDS. Падение качества приема из-за помех - естественное явление, оно ни в коей мере не означает ухудшения качества радиоприемника.

ВНЕСЕНИЕ В ПАМЯТЬ И ВЫБОР РАДИОСТАНЦИИ

1



Последовательными нажатиями на кнопку **SRC/TEL** выберите частотный диапазон FM1, FM2 или AM.



2



Продолжительно нажмите на кнопку, чтобы внести в память принятую радиостанцию. При этом на дисплее появится название станции и прозвучит сигнал, подтверждающий внесение станции в память.



i



Нажмите на кнопку, чтобы вызвать соответствующую станцию из памяти.



i Если качество приема станции вызванной из памяти окажется неудовлетворительным, система сама попытается найти эту же программу на другой частоте - на дисплее появится сообщение об этом.

УПРАВЛЕНИЕ СПИСКОМ

i



Длительным нажатием на кнопку **LIST** можно создать или обновить список станций, при этом радиоприем на мгновение прервется.



1



Нажмите на кнопку **LIST**, чтобы ознакомиться с перечнем принятых радиостанций, расположенных в алфавитном порядке.



2



Выберите желаемую радиостанцию и подтвердите выбор, нажав на **"OK"**.



3



Нажав на кнопку, можно перейти к следующей букве (напр. A, B, D, F, G, J, K, ...) или к предыдущей.



02 РАДИОПРИЕМНИК

НАСТРОЙКА НА ЧАСТОТУ ВРУЧНУЮ

1

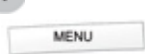

Нажмите на **MENU**, откройте **"Радио"**, затем выберите **"Ввод част."**.



2



Нажатиями на **+** или **-** настройтесь на желаемую частоту и подтвердите ее нажатием на **"OK"**.

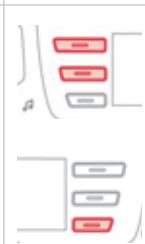

RDS

i

Если на дисплее индицируется RDS, Вы сможете продолжать прослушивание станции, на которую настроены. Но может случиться и так, что вещающая в стандарте RDS станция перестанет прослушиваться, поскольку ее вещательная сеть не покрывает всей территории страны, по которой Вы проезжаете.

1



Открыв источник в диапазонах FM1 или FM2, нажмите на **MENU** и выберите строку **Радио**.



2



Отметьте или снимите метку с **"RDS"** чтобы активировать или отключить функцию RDS, а затем нажмите на **"OK"**, чтобы подтвердить выбор.



02 РАДИОПРИЕМНИК

ПРИЕМ ДОРОЖНОЙ ИНФОРМАЦИИ "ТА"

i Функция приема дорожной информации "ТА" (Traffic Announcement) предназначена для прослушивания в первую очередь предупреждающих сообщений об обстановке на дороге "ТА". Чтобы эта функция работала, необходимо, чтобы радиоприемник был четко настроен на радиостанцию, передающую такого рода сообщения. На время приема дорожной информации все работающие в этот момент источники аудиосигнала (радиоприемник, CD-плеер, USB-устройство и т.п.) автоматически отключаются, чтобы обеспечить прослушивание сообщения "ТА". По окончании сообщения, работавший до этого источник аудиосигнала возобновит свою работу.

1  Нажмите на **MENU**, выберите "**Радио**".



2  Отметьте или снимите отметку "**ТА**" чтобы активировать или отключить поступление сообщений об обстановке на дороге.



ВЫВОД НА ДИСПЛЕЙ РАДИОТЕКСТА "INFOS TEXT"

! На дисплей может выводиться текстовая информация, относящаяся к теме передачи или передаваемой в данный момент композиции.

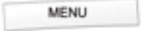
1  Во время индикации радиоприемника на дисплее нажмите на **MENU** и выберите строку "**Радио**".



2  Отметьте или снимите метку с символа **ТХТ**, чтобы активировать или отключить показ радиотекста "Infos Text".



03 АУДИОСИСТЕМА

АУДИО CD

ПРОСЛУШИВАНИЕ КОМПАКТ-ДИСКА



В дисковод следует устанавливать компакт-диски только круглой формы диаметром 12 см.

Некоторые системы защиты записей от пиратского использования, присутствующие на оригинальных или самостоятельно скопированных компакт-дисках, могут генерировать нарушения в работе аудиосистемы вне зависимости от качества CD-проигрывателя.

Проигрывание диска происходит автоматически сразу после загрузки в дисковод, не нажимая на кнопку извлечения **EJECT**.

1



Для прослушивания загруженного диска последовательно нажмите на кнопку **SRC/TEL**, пока не появится индикация CD-плеера.



2



Нажмите на соответствующую кнопку, чтобы выбрать композицию на компакт-диске. Удерживайте нажатой соответствующую кнопку для быстрой прокрутки вперед или назад.



03 АУДИОСИСТЕМА

СИСТЕМА CD, USB

ИНФОРМАЦИЯ И РЕКОМЕНДАЦИИ



Магнитола читает только записанные на CD-дисках файлы с расширением ".mp3", ".wma", ".wav", а также файлы ".ogg", но только через интерфейс USB.



Слишком высокое сжатие может ухудшить качество звучания.



Плей-листы CD, MP3, Irod и проигрываемые через вход USB должны быть записаны в формате ".m3u" и ".wpl".
Допустимое количество файлов не должно превышать 5 000 в 500 перечнях не более чем в 8 директориях.



CD-проигрыватель может прочитать до 255 файлов MP3, записанных на одном компакт-диске в 8 директориях, содержащих не более 192 плей-листов. Для более быстрого доступа к записям на компакт-диске рекомендуется ограничиться двумя директориями.
Во время прослушивания порядок папок не соблюдается.



Для записи в формате CDR или CDRW рекомендуется пользоваться программой, отвечающей требованиям стандарта ISO 9660 уровня 1,2 или Joliet.

Проигрывание дисков, записанных в каком-либо другом формате, может оказаться невозможным или некорректным.

Записи на одном диске следует осуществлять в одной стандартной программе на минимальной скорости (4x максимум) для получения оптимального качества звучания.

Для многократных записей на одном компакт-диске рекомендуется пользоваться программой для записи в стандарте Joliet.



Не включайте жесткие диски и другие USB-устройства в USB-разъем - он предназначен только для аудиоустройств. Иначе система может выйти из строя.

03 АУДИОСИСТЕМА

CD, USB

ПРОСЛУШИВАНИЕ КОМПИЛЯЦИИ



Загрузите диск с компиляцией MP3 в дисковод CD или подключите флеш-карту к разъему USB.



Система приступает к составлению списка файлов (буферизации в кратковременной памяти), которое может занять от нескольких секунд до нескольких минут. Списки с записями обновляются при каждом выключении зажигания или при включении флеш-карты в разъем USB. Считывание происходит автоматически после загрузки, продолжительность которой зависит от емкости флеш-карты USB.



При первом подключении предлагается порядок воспроизведения по папкам. При последующем подключении сохраняется ранее выбранный порядок воспроизведения.

1

SRC/TEL

Для прослушивания загруженного диска или файлов с флеш-карты последовательно нажмите на клавишу **SRC/TEL** и выберите "CD" или "USB".



2



Нажмите на соответствующую клавишу, чтобы выбрать предыдущую или последующую дорожку.



3



Нажмите на соответствующую клавишу, чтобы выбрать предыдущий или последующий плей-лист в выбранном порядке воспроизведения.



4



При длительном нажатии на соответствующую клавишу можно осуществлять быструю прокрутку вперед или назад.



03 АУДИОСИСТЕМА

5



Нажмите на клавишу "LIST" ("Список"), чтобы вывести на дисплей папки компиляции, записанной на компакт-диск.



9



Нажмите на **MENU**, выберите **"Медиа"**, затем пометьте или снимите метку с **"ТА"**, чтобы активировать или отключить получение сообщений о дорожном движении.



6



Выберите из списка строку.



10



Выберите режим воспроизведения: **"Нормал."**, **"Случ. пор."**, **"Случ. все"** или **"Повтор"**.



7



Пропустите страницу.



8



Вернитесь в начало меню.



Откройте первый уровень экранного меню, в котором выберите сортировку файлов:

- По Папкам (CD или USB): сортировка по всем папкам, содержащим считываемые с периферийного устройства аудиофайлы, расположенные в алфавитном порядке без разветвленной взаимосвязи.
- По Исполнителям (только USB): сортировка по именам исполнителей в системе ID3 Tag, расположенным в алфавитном порядке.
- По Жанрам (только USB): сортировка по жанрам, классифицированным в ID3 Tag.
- По Плей-листам (CD или USB): сортировка по сохраненным в памяти плей-листам.

03 АУДИОСИСТЕМА

ПЛЕЕРЫ APPLE® или ПЕРЕНОСНОЙ ПЛЕЕР

РАЗЪЕМ USB ИЛИ JACK (В ЗАВИСИМОСТИ ОТ ВЕРСИИ)



Дополнительный вход в виде разъема USB или JACK служит для подключения переносных аудиоустройств (плееров MP3 и др.).



Не подключайте одно и то же устройство к разъему USB и одновременно к разъему JACK.

1

Подключайте переносное аудиоустройство (плеер MP3 и др.) к разъему USB или JACK при помощи специального кабеля (он не включен в комплектацию автомобиля).



Аудиофайлы с плеера Mass Storage* можно прослушивать через громкоговорители автомобиля, подключив плеер к порту USB или к разъему JACK (кабель не поставляется).



Настройки сигнала внешнего плеера осуществляются с панели управления аудиосистемой - см. раздел "CD, USB".



Программное обеспечение плеера Apple® следует систематически обновлять - это улучшит надежность подключения.



При проигрывании файлов используются плей-листы плеера Apple®.



Плеер Apple® должен быть 3-го или более позднего поколения.

* Читайте руководство по эксплуатации своего плеера.

03 АУДИОСИСТЕМА

СТРИМИНГ - ПРОСЛУШИВАНИЕ АУДИОФАЙЛОВ ЧЕРЕЗ BLUETOOTH



ЗАВИСИМОСТЬ СТРИМИНГА ОТ СОВМЕСТИМОСТИ ТЕЛЕФОНА С СИСТЕМОЙ



При наличии стриминга можно прослушивать записанные на телефон музыкальные файлы через динамики автомобиля. Для этого телефон должен иметь функцию взаимодействия с определенными системами Bluetooth® (системы A2DP / AVRCP).

1



Подключить телефон: см. гл. "КАК ПОЗВОНИТЬ".

2

SRC/TEL

Активируйте источник стриминга, нажав на **SRC/TEL**. Управление прослушиванием осуществляется с лицевой панели автомагнитолы. Текстовая информация может выводиться на экран.



В некоторых случаях прослушивание аудиофайлов должно включаться с телефона.



Качество воспроизведения зависит от качества сигнала, передаваемого с телефона.

04 ЗНАКОМСТВО С ТЕЛЕФОНОМ

СИНХРОНИЗАЦИЯ ТЕЛЕФОНА / ПЕРВОЕ ПОДКЛЮЧЕНИЕ



Возможности системы зависят от сети, SIM-карты и совместимости систем Bluetooth на используемых аппаратах. Изучите в Руководстве к своему телефону и узнайте у своего оператора сотовой связи, к каким услугам Вы имеете доступ.



По соображениям безопасности и необходимости уделить особое внимание этому виду настроек, синхронизацию мобильного телефона Bluetooth с системой громкой связи Bluetooth Вашей автомагнитолы следует осуществлять на остановленном автомобиле, не выключая зажигания.



Зайдите на сайт www.citroen.ru, на котором имеется дополнительная информация (по совместимости, подсказкам и т.п.).



Синхронизировать можно не более пяти телефонных аппаратов. Нажмите на **MENU** и выберите **"Bluetooth"**. Выберите **"Управление Bluetooth"**. Если пять аппаратов уже синхронизированы, выберите из них тот, который следует удалить и нажмите на **"OK"**, а затем выберите **"Удал. соед-е"** (см. параграф "Подключение телефона").

1

Активируйте функцию Bluetooth телефона и убедитесь, что его "видят" все (см. Руководство к телефонному аппарату).



2



Нажмите на **MENU**, а затем выберите **"Bluetooth"**.



3



Выберите команду **"Поиск"**.



4

На экране появится сообщение **"Идёт поиск периферийного устр-ва"**.

5



Выберите из списка телефон для подключения и подтвердите свой выбор нажатием на **"OK"**. За один раз можно подключить только один телефон.



04 ЗНАКОМСТВО С ТЕЛЕФОНОМ



В некоторых случаях вместо наименования телефона на дисплей выводится его bluetooth-адрес.

6



На экране появится виртуальная клавиатура: введите код из 4 цифр и подтвердите, нажав на "OK".



7

На экране выбранного телефона появится сообщение: введите тот же код и подтвердите.



Число повторов вводимого кода ограничено.

8

Подтвердите подключение на телефоне.

9

Для подтверждения выполненного подключения на дисплее появится сообщение.

!

Синхронизация может также быть выполнена с телефона путем поиска устройств Bluetooth, которые поддаются обнаружению.

!

Адресная книга и журнал звонков становятся доступными по окончании момента синхронизации (если телефонный аппарат совместим с системой).

Автоматическое подключение телефона должно быть настроено в нем для того, чтобы он сразу находился на связи при каждом пуске автомобиля.

04 ЗНАКОМСТВО С ТЕЛЕФОНОМ

ПОДКЛЮЧЕНИЕ ТЕЛЕФОНА

1



Нажмите на **MENU** и выберите **Bluetooth**.



2

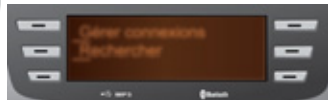

Выберите **BT management ("Подключение телефона")** и подтвердите. На дисплее появится перечень телефонов.



Указывает на подключение профиля аудиопроигрывания.



Указывает на подключение гарнитуры громкой связи.

3



Выберите телефон и подтвердите, нажав на **"OK"**.



4



Затем выберите или отмените:

- **"Тел.":** подключение гарнитуры громкой связи
- **"Аудио":** проигрывание аудиофайлов

"OK" - подтверждение выбора. Выберите **"Delete" ("Удалить")**, чтобы аннулировать синхронизацию телефона.



04 ЗНАКОМСТВО С ТЕЛЕФОНОМ

КАК ПОЗВОНИТЬ - ПОСЛЕДНИЕ НАБРАННЫЕ НОМЕРА*

1



Длительное нажатие на **SRC/TEL** открывает "Журнал звонков".



i

Для открытия "Журнала звонков" можно также нажать на **MENU**, выбрать "**Телефон**", затем выбрать "**Вызвать**", а потом выбрать "**Журнал**".

2



В журнале звонков выберите нужный номер из разделов: "**Пропущенные вызовы**", "**Набранные номера**" или "**Принятые вызовы**".



3



Навигация по перечню звонков.



4



Предыдущая или следующая страница журнала звонков.



5



"OK" - отправка вызова.



i

В "Журнал звонков" записаны все входящие и исходящие звонки из автомобиля, к которому подключен телефон. Позвонить можно и непосредственно с мобильного телефона, но при этом для безопасности нужно остановить автомобиль.

* В зависимости от совместимости телефона.

04 ЗНАКОМСТВО С ТЕЛЕФОНОМ

ПОСЫЛКА ВЫЗОВА ПО СПИСКУ НОМЕРОВ

1



Нажмите на **MENU** и выберите "Телефон".



2



Выберите Вызвать, а затем "Список номеров".



3



Выберите нужный номер и подтвердите выбор. "OK" - чтобы послать вызов.



ПРИЕМ ТЕЛЕФОННОГО ВЫЗОВА

1

При входящем вызове раздается звонок, а на экране появляется сообщение.

2



Нажмите на **SRC/TEL** или выберите "YES" ("Да"), чтобы ответить на вызов,



или выберите "NO" ("Нет"), чтобы не отвечать на звонок.



Длительное нажатие на **ESC** или на **SRC/TEL** тоже отклоняет входящий вызов.



04 ЗНАКОМСТВО С ТЕЛЕФОНОМ

УПРАВЛЕНИЕ ЗВОНКАМИ

1a ЗАВЕРШИТЬ ВЫЗОВ



Выберите в контекстном меню строку **"Завершить разговор"**, чтобы разъединить связь.



SRC/TEL

Разъединить связь можно также длительным нажатием на **SRC/TEL**.



1b ОТКЛЮЧЕНИЕ МИКРОФОНА (чтобы собеседник Вас не слышал)



В контекстном меню:

- поставьте метку на **"Micro OFF"**, чтобы отключить микрофон.
- снимите метку на **"Micro OFF"**, чтобы вновь активировать микрофон.



1c РЕЖИМ НЕЗАВИСИМОЙ СВЯЗИ (обеспечивает возможность выйти из автомобиля, оставаясь на связи)



В контекстном меню:

- поставьте метку на **"Combined mode" ("Телефон в руке")**, чтобы перевести соединение на телефон.
- снимите метку на **"Combined mode" ("Телефон в руке")**, чтобы перевести соединение на автомобиль.





В некоторых случаях режим независимой связи должен активироваться с телефона.

Соединение Bluetooth автоматически восстановится, если питание системы отключили, а затем вновь включили (это зависит от возможностей телефона).

05 НАСТРОЙКИ АУДИОСИСТЕМЫ

1



Нажмите на , чтобы вывести на экран меню аудионастроек.
Нажмите на , чтобы перейти к дальнейшим настройкам.



!

Настройки таких характеристик, как АКУСТИЧ. ПОЛЕ, ВЫСОКИЕ и НИЗКИЕ у разных источников аудиосигнала различны и независимы и на каждом из них осуществляются отдельно.

2

Доступные настройки:

- АКУСТИЧ. ПОЛЕ: НИЗКИЕ, ВЫСОКИЕ и ТОНКОМПЕНСАЦИЯ.
- БАЛАНС Л/П ("баланс лев./прав.").

06 НАСТРОЙКИ

НАСТРОЙКА ИНДИКАЦИИ НА ДИСПЛЕЕ И ЯЗЫКА СООБЩЕНИЙ

1



Нажмите на **MENU** и выберите "Конфиг-ция".



2



Выберите "**Отображение**" чтобы активировать или отключить индикацию текста.



3a



Выберите "**Язык**" чтобы изменить язык сообщений.



3b



Выберите "**Версии сист.**" чтобы получить информацию о программном обеспечении.



3c

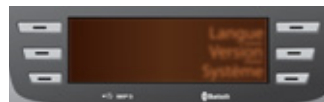

Выберите "**Система**" чтобы провести обновление. Проконсультируйтесь в сервисной сети CITROËN.



07 ЭКРАННЫЕ МЕНЮ

MENU MENU

1 Radio Радио

2 TA
2 TA

2 RDS
2 RDS

2 TXT
2 TXT

2 Write freq.
2 Ввод част.

1 Media Медиа

2 Normal
2 Нормал.

2 Random
2 Случ. п.

2 Random all
2 Случ. все

2 Repeat
2 Повтор

2 TA
2 TA

1 Telephone Телефон

2 Call
2 Вызвать

3 Directory
3 Каталог

3 Calls list
3 Журнал

4 Missed calls
4 Пропущенные вызовы

4 Dialed calls
4 Набранные номера

4 Answered calls
4 Принятые вызовы

2 Phone status
2 Состояние телефона

1 Bluetooth Bluetooth

2 BT management
2 Управление Bluetooth

2 Search
2 Искать

1 Config. Конфиг-ия

2 Time
2 Часы

2 Displaying
2 Отображение

3 Scrolling text
3 Бегущая строка

2 Language Язык

3 Deutsch
3 Deutsch

3 English
3 English

3 Español
3 Español

3 Français
3 Français

3 Italiano
3 Italiano

3 Nederlands
3 Nederlands

3 Português
3 Português

3 Português-Brasil
3 Português-Brasil

3 Русский
3 Русский

3 Türkçe
3 Türkçe

2 Version
2 Версии сист.

2 System
2 Система

ЧАСТО ЗАДАВАЕМЫЕ ВОПРОСЫ

В приведенной ниже таблице собраны ответы на наиболее часто задаваемые вопросы.

ВОПРОС	ОТВЕТ	ЧТО ДЕЛАТЬ
Как устранить расхождение в качестве звучания источников аудиосигнала (радиоприемника, CD-плеера...)?	Для оптимального звуковоспроизведения настройки аудиосистемы (Низкие частоты, Высокие частоты, Акустическое поле, Тонкомпенсация) могут адаптироваться к различным источникам аудиосигнала, что ведет к разнице звучания при смене источника (радиоприемника, CD-плеера и т.п.).	Проверьте соответствие аудионастроек (Низких частот, Высоких частот, Акустического поля, Тонкомпенсации) каждому из источников. Так, регулировки всех функций в режиме "audio" (Высокие и Низкие частоты, Баланс передних и задних, левых и правых громкоговорителей) следует перевести в среднее положение, установить характеристику звукового поля, а функцию тонкомпенсации установить в положение "активирована" для CD-плеера и в положение "не активирована" для радиоприемника.
При смене настроек высоких и низких частот акустическое поле не выбрано. При смене акустического поля настройки высоких и низких частот устанавливаются на ноль.	Выбор акустического поля предполагает настройку высоких и низких частот. Произвести одни настройки, не выполнив другие, можно только после выбора акустического поля.	Измените настройки высоких и низких частот, либо настройки акустического поля, чтобы достичь желаемого звучания.
Почему качество приема радиостанции постепенно ухудшается, а внесенные в память радиостанции не работают (отсутствует звук, индицируется частота 87,5 МГц...).	Автомобиль удалился на слишком большое расстояние от передатчика интересующей Вас радиостанции, либо в географической местности, где Вы находитесь, передатчики отсутствуют вообще.	Включите функцию RDS, чтобы система могла проверить, есть ли в данной географической зоне более мощные радиопередатчики.
	Внешние препятствия (холмы, здания, туннели, гаражи, подземные сооружения...) способны ухудшить качество приема радиосигнала, в том числе и принимаемого в режиме отслеживания местных радиостанций, вещающих в стандарте RDS.	Падение качества приема из-за помех - естественное явление, оно ни в коей мере не означает ухудшения качества радиоприемника.
	Радиоантенна либо отсутствует, либо повреждена (например, на автоматической мойке или на подземной стоянке).	Проверьте исправность антенны в сервисной сети CITROËN.
Почему звук прерывается на одну-две секунды в режиме радиоприема?	В моменты прерывания звука система RDS производит поиск другой частоты, которая позволила бы улучшить качество приема радиостанции.	Отключите функцию RDS, если звук прерывается слишком часто и всегда на одном и том же участке дороги.

ЧАСТО ЗАДАВАЕМЫЕ ВОПРОСЫ

ВОПРОС	ОТВЕТ	ЧТО ДЕЛАТЬ
Символ дорожной информации ТА индицируется. Почему информация не поступает?	Станция, на которую настроен радиоприемник, не передает дорожную информацию.	Настройтесь на ту станцию, которая передает новостные сводки о ситуации на дорогах.
Почему внесенные в память радиостанции не работают (отсутствует звук, индицируется частота 87,5 МГц...)?	Неправильно выбран частотный диапазон.	Нажимая на клавишу SRC/TEL, найдите диапазон (FM1 или FM2), в котором вещают внесенные в память станции.
Почему компакт-диск либо систематически выбрасывается дисководом CD-плеера, либо не читается?	Компакт-диск перевернут, неудобочитаем, не содержит аудиоинформации или формат записанной на нем аудиоинформации не соответствует формату, на который рассчитан CD-плеер автомагнитолы. Компакт-диск защищен системой защиты от пиратского использования, которая не распознается CD-плеером автомагнитолы.	<ul style="list-style-type: none"> - Проверьте, не перевернут ли компакт-диск в дисковом. - Проверьте состояние диска: слишком поврежденный диск читаться не будет. - Если диск записан самостоятельно, см. рекомендации в разделе "Аудиосистема". - CD-плеер автомагнитолы не предназначен для проигрывания дисков DVD. - Некоторые компакт-диски не будут читаться CD-плеером в связи с их низким качеством.
Почему качество звука CD-плеера ухудшилось?	Компакт-диск поцарапан или он низкого качества.	Пользуйтесь только высококачественными компакт-дисками и храните их в надлежащих условиях.
	Настройки автомагнитолы (высокие и низкие частоты тембра, звуковое поле) неправильны.	Установите уровень высоких или низких частот тембра на 0, при этом звуковое поле не настраивайте.
Соединение с Bluetooth разорвано.	Недостаточный уровень заряда аккумуляторной батареи периферийного устройства.	Требуется подзарядка аккумуляторной батареи периферийного оборудования.
На экране появляется сообщение "Ошибка периферийного оборудования, подключаемого к разъему USB" или "Периферийное устройство не найдено".	Флеш-карта USB не распознается. Поврежденная флеш-карта.	Отформатируйте флеш-карту на FAT 16 или FAT 32.

ЧАСТО ЗАДАВАЕМЫЕ ВОПРОСЫ

ВОПРОС	ОТВЕТ	ЧТО ДЕЛАТЬ
Телефон подключается автоматически, отключив другой телефон.	Автоматическое подключение опережает подключение вручную.	Измените настройки телефона, чтобы удалить автоматическое подключение.
iPod не распознается системой во время подключения к USB-разъему.	iPod не совместим с USB.	
Жесткий диск или периферийное устройство не распознается во время подключения к USB-разъему.	Для некоторых жестких дисков или периферийных устройств требуется более мощный источник питания.	Подключите периферийное устройство к разъему 230 В, разъему 12 В или к внешнему источнику питания. Внимание: убедитесь, что напряжение на выходе Вашего периферийного устройства не превышает 5 В (чтобы исключить риск поломки системы).
При прослушивании файлов в режиме "Streaming" на короткие мгновения отключается звук.	Некоторые телефоны автоматически предпочитают режим "Hands Free".	Отключите режим "Hands Free" чтобы улучшить прослушивание в режиме "Streaming".
При прослушивании файлов в режиме "Все в случ. порядке" не все файлы считываются.	При считывании файлов в режиме "Все в случ. порядке" система может считать только 999 дорожек.	
Почему через несколько минут после остановки двигателя работающая автомагнитола отключается?	Продолжительность работы автомагнитолы после остановки двигателя зависит от степени заряженности аккумуляторной батареи. Отключение автомагнитолы предусмотрено концепцией системы: она переходит в режим энергосбережения и отключается, чтобы не разряжать аккумуляторную батарею.	Запустите двигатель, чтобы зарядить батарею.
Что означает сообщение на дисплее "перегрев аудиосистемы"?	Чтобы защитить аппаратуру от перегрева в случае чрезмерно высокой окружающей температуры, в автомагнитоле автоматически включается термозащитный режим, который либо понижает уровень громкости, либо блокирует работу CD-плеера.	Выключите на несколько минут аудиосистему, чтобы дать ей остыть.

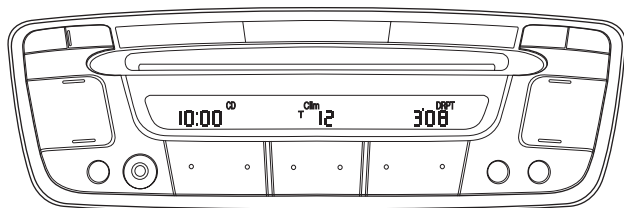

АВТОМАГНИТОЛА



По соображениям безопасности, все настройки, требующие особого внимания, водитель должен осуществлять только на остановленном автомобиле.

СОДЕРЖАНИЕ

01 Первое знакомство

стр. 117

02 Автомагнитола

стр. 119

03 Аудиосистема

стр. 124

01 ПЕРВЫЕ ШАГИ

Включение /
Выключение
питания.

Выбор источника аудиосигнала:
дополнительного или CD-плеера и
CD-чейнджера (в зависимости от
комплектации).

Настройка часов /
Настройка
аудиосистемы.

Настройка минут /
Настройка
аудиосистемы.



Регулятор
громкости.

Дополнительный
разъем для
переносного
оборудования
(MP3-плеера и т.п.).

Настройка времени:
нажатие более 2 секунд /
Доступ к настройкам
аудиосистемы.

01 ПЕРВЫЕ ШАГИ

ОСНОВНЫЕ ФУНКЦИИ

ВКЛЮЧЕНИЕ / ВЫКЛЮЧЕНИЕ ПИТАНИЯ

1

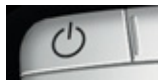

Поверните ключ в положение "вспомогательные потребители" или "зажигание включено" и нажмите на эту клавишу, чтобы включить или выключить автомагнитолу.

i

С момента остановки двигателя автомагнитолы будет работать еще около 30 минут, чтобы не разряжать аккумуляторную батарею.

РЕГУЛЯТОР УРОВНЯ ГРОМКОСТИ

1



Последовательно нажимайте на верхнюю часть этой клавиши, чтобы повысить, или на нижнюю - чтобы понизить уровень громкости автомагнитолы.

i

Громкость и прочие аудионастройки можно осуществлять с панели управления автомагнитолой.

Для отключения источника аудиосигнала **AUX** нажмите на **AM/FM**.

При прослушивании записей на проигрывателе MP3: увеличьте побольше громкость автомагнитолы (между 30 и 60), чтобы добиться удовлетворяющего звучания.

НАСТРОЙКА АУДИОСИСТЕМЫ

1



Последовательно нажимайте на эту клавишу, чтобы получить доступ к регулировке тембра низких частот (**BASS**), высоких частот (**TREB**), баланса передних-задних громкоговорителей (**FAD**), и баланса левых-правых громкоговорителей (**BAL**).

2



Как только нужный параметр индицируется, приступайте к его настройке при помощи этих двух клавиш.

Выход из режима настройки произойдет автоматически, если в течение нескольких секунд не предпринимать никаких действий.

ДОПОЛНИТЕЛЬНЫЙ РАЗЪЕМ

1



Ваш автомобиль оборудован дополнительным разъемом "**AUX**" для переносного оборудования (MP3-плеера и т.п.).

2

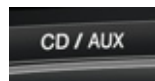

Для прослушивания записей подключите к нему Ваш плеер и нажмите на эту клавишу.

02 РАДИОПРИЕМНИК

Выбор частотных диапазонов AM / FM (FM1, FM2, FM3).

Режим "Autostore": автоматическое запоминание 6 станций в диапазонах AM и FM3.

Включение/выключение функции TA: приоритетный прием станций, передающих дорожную информацию.

Включение/выключение функции AF: настройка на альтернативную частоту.



Автоматический поиск в верхнем частотном диапазоне: нажать дважды / Последовательное прослушивание станций.

Выбор станции из памяти / Внесение станции в память: нажать более 2 секунд.

Выбор радиопрограмм по типу вещания: "Новости", "Спорт", "Ток-программы", "Поп-музыка", "Классика".

Поиск вручную в верхнем / нижнем частотном диапазоне.

02 РАДИОПРИЕМНИК

РАДИОСТАНЦИИ

ПРИЕМ СТЕРЕОПРОГРАММ

i

При приеме станции, вещающей в режиме стерео, радиоприемник автоматически воспроизводит стереозвук, а на дисплее индицируется символ "ST". С ухудшением качества приема монофоническое звучание восстанавливается, и символ "ST" гаснет.

ВЫБОР РАДИОПРИЕМНИКА КАК ИСТОЧНИКА АУДИОСИГНАЛА

1

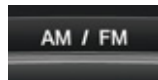

Нажмите на эту клавишу.

ВЫБОР ЧАСТОТНОГО ДИАПАЗОНА

1

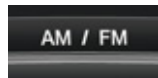

Последовательным нажатием на эту клавишу выбираются частотные диапазоны FM1, FM2, FM3 и AM.

АВТОМАТИЧЕСКИЙ РЕЖИМ ПОИСКА СТАНЦИЙ

1



Дважды нажмите на эту клавишу, чтобы перейти к следующей станции.

Кратко нажмите на эту клавишу, чтобы прослушать 3-секундные включения всех станций диапазона FM. Чтобы остановить прослушивание, вновь нажмите на клавишу.

i

Если выбрана программа приема дорожных сообщений **ТА**, радиоприемник будет вести поиск только тех станций, которые передают такой тип информации.

РУЧНОЙ РЕЖИМ ПОИСКА СТАНЦИЙ

1



Кратко нажимайте, соответственно, на одну из этих клавиш для увеличения или уменьшения на определенный шаг частоты настройки.

При нажатии и удержании этих клавиш радиоприемник будет непрерывно изменять частоту настройки в выбранном направлении.

Изменение частоты прекратится, когда Вы отпустите клавишу.

02 РАДИОПРИЕМНИК

РУЧНОЙ РЕЖИМ ЗАПОМИНАНИЯ СТАНЦИЙ

1

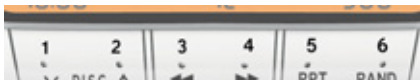

Настройтесь на желаемую станцию.
Нажмите более 2 секунд на одну из кнопок "1" - "6".
Звуковой сигнал подтвердит внесение станции в память.

ВЫЗОВ СТАНЦИЙ, ВНЕСЕННЫХ В ПАМЯТЬ

1

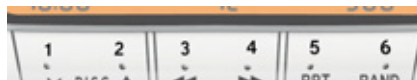

Кратко нажмите на одну из кнопок "1" - "6" для вызова соответствующей станции, внесенной в память в каждом частотном диапазоне.

АВТОМАТИЧЕСКИЙ РЕЖИМ ЗАПОМИНАНИЯ СТАНЦИЙ В ДИАПАЗОНЕ FM ("AUTOSTORE")

1

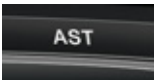

Нажмите на эту кнопку.
При этом включится функция автоматического запоминания 6 станций, имеющих наилучшее качество приема в диапазонах **AM** и **FM** в местности, по которой Вы следуете. Эти станции вносятся в память в диапазоне **AM** и **FM3**. Об окончании поиска сообщается двумя звуковыми сигналами.

i

Если не удалось найти 6 станций для внесения в память автомагнитолы, оставшиеся ячейки памяти останутся свободными: при этом каждая пустая ячейка обозначается тремя прочерками на дисплее радиоприемника.

ПРИЕМ РАДИОСИГНАЛА

i

Автомобильный радиоприемник подвержен влиянию многих внешних факторов, которые отсутствуют при стационарной установке приемника в доме. Прием радиосигналов с амплитудной (AM) и частотной (FM) модуляцией может происходить с помехами, которые зависят от условий приема и типа сигнала, но не от качества Вашего радиоприемника.

Качество приема радиосигнала с амплитудной модуляцией ухудшается при движении автомобиля вблизи высоковольтных линий электропередач, под мостами или в туннелях.

Радиосигналы с частотной модуляцией могут сильно искажаться из-за чрезмерной удаленности радиопередатчика, из-за их отражения от различных препятствий (гор, холмов, зданий и т.д.), а также в зонах "радиотени" (т.е. в местностях, закрытых от радиопередатчика).

02 РАДИОПРИЕМНИК

СИСТЕМА RDS

ИСПОЛЬЗОВАНИЕ ФУНКЦИИ AF (АЛЬТЕРНАТИВНАЯ ЧАСТОТА) В ДИАПАЗОНЕ FM

i

Система радиоданных **RDS (Radio Data System)** стабильно обеспечивает наилучший прием сигнала выбранной Вами радиостанции независимо от частотного диапазона, в котором она ведет вещание на регион, по которому Вы проезжаете. Радиоприемник непрерывно автоматически выбирает передатчик, обеспечивающий наилучшее качество приема выбранной программы.

1

Функция активируется или отключается последовательными нажатиями на эту клавишу.



При этом на дисплее индицируется:

- **"AF"** - если функция активирована,
- **"AF REG"** - если функция активирована на региональном уровне,
- **"AF"** в мигающем режиме - если работа функции не обеспечивается.

РЕЖИМ СЛЕЖЕНИЯ ЗА МЕСТНЫМИ РАДИОСТАНЦИЯМИ (REG)

i

В некоторых регионах передатчики объединены в сеть и передают местные программы в регионах, которые они обслуживают. Данная функция слежения позволяет слушать с высоким качеством избранную программу при движении через весь регион.

ВЫБОР СТАНЦИЙ ПО ТИПУ ПРОГРАММ (ФУНКЦИЯ PTY)

i

Функция позволяет отыскивать радиостанции по типу передаваемых ими программ ("НОВОСТИ", "СПОРТ", "ТОК-ПРОГРАММЫ", "ПОП-МУЗЫКА", "КЛАССИКА").

1

Выбрав **FM**-диапазон, нажмите на эту клавишу:



- **"no pty"** появится на дисплее,
- затем кратко нажмите на клавишу, чтобы выбрать программу.

Если в течение нескольких секунд не предпринимать никаких действий, ваш выбор будет внесен в память.

02 РАДИОПРИЕМНИК

ПРИЕМ ПРОГРАММ, ПЕРЕДАЮЩИХ ИНФОРМАЦИЮ О ДВИЖЕНИИ НА ДОРОГАХ (ТА)

1



Для активирования или отключения функции приема дорожной информации нажмите на эту кнопку.

Многофункциональный дисплей будет показывать в диапазоне FM:

- **"TP"** или **"TP EON"**: приемник настроен на программу и работает в ожидании дорожной информации.
- **"TA"** или **"TA EON"**: программа, на которую настроен приемник, переведена в "спящий режим" в ожидании дорожной информации.

i

Если Вы хотите прервать передачу дорожной информации, еще раз нажмите на эту клавишу.

СИСТЕМА EON

i

Эта система служит для приема радиостанций, связанных в одну сеть. Она позволяет прослушивать информацию о движении на дорогах, передаваемую станцией, которая принадлежит к той же сети, что и станция, на которую настроен радиоприемник.

Для приема сообщений о ситуации на дорогах настройте свой приемник на станцию, передающую информацию о дорожном движении **TA**.

i

Уровень громкости сообщений о движении на дорогах не зависит от настроенного Вами уровня громкости аудиосистемы. Вы можете настроить его с помощью регулятора громкости в момент прослушивания сообщения **TA**.
Измененная регулировка будет внесена в память, и следующие сообщения будут приниматься с данным уровнем громкости.

03 АУДИОСИСТЕМА

Извлечение компакт-диска.

Выбор источника аудиосигнала: дополнительный или CD-плеера и CD-чейнджера (в зависимости от комплектации).

Выбор предыдущей / следующей композиции.



Прослушивание начала композиций на CD: кратко нажать.

CD-чейнджер (при наличии в комплектации):
▲ : выбор предыдущего диска
▼ : выбор следующего диска.

►► : ускоренная прокрутка вперед
◄◄ : ускоренная прокрутка назад.

CD-проигрыватель: повтор текущей композиции / CD-чейнджер (при наличии в комплектации) - нажатие более 2 секунд: повтор текущей композиции.

Проигрывание в случайном порядке фрагментов записей на выбранном компакт-диске.

03 АУДИОСИСТЕМА

CD-ПЛЕЕР И CD-ЧЕЙНДЖЕР (при наличии в комплектации)

ВЫБОР КОМПОЗИЦИИ НА КОМПАКТ-ДИСКЕ

1



Для выбора следующей композиции нажмите на эту клавишу.

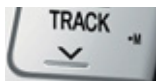

Нажмите на эту клавишу, чтобы вернуться к началу выбранной композиции или к предыдущей записи.

ПРОСЛУШИВАНИЕ НАЧАЛА КОМПОЗИЦИЙ (SCAN)

1



Нажмите на эту клавишу для прослушивания начала каждой композиции на выбранном компакт-диске.

УСКОРЕННОЕ ПРОСЛУШИВАНИЕ КОМПОЗИЦИЙ

1



Нажмите и удерживайте одну из этих клавиш для ускоренного прослушивания следующих или предыдущих композиций.

Ускоренное прослушивание прекратится, как только Вы отпустите клавишу.

03 АУДИОСИСТЕМА

Функции CD-проигрывателя

ВЫБОР CD-ПРОИГРЫВАТЕЛЯ В КАЧЕСТВЕ ИСТОЧНИКА АУДИОСИГНАЛА

1



После загрузки компакт-диска в дисковод (этикеткой кверху) плеер включается автоматически.

Если там уже есть диск, нажмите на эту кнопку.

ИЗВЛЕЧЕНИЕ ДИСКА ИЗ ДИСКОВОДА

1



Нажмите на эту клавишу, чтобы извлечь диск из дисковода.

ПРОИГРЫВАНИЕ ЗАПИСЕЙ В СЛУЧАЙНОМ ПОРЯДКЕ (RAND)

1



Выбрав CD-источник аудиосигнала, нажмите на эту клавишу.

Записи начнут проигрываться в случайном порядке. Повторным нажатием восстанавливается нормальный режим проигрывания. Режим проигрывания записей в случайном порядке отключается при каждом выключении автомагнитолы.

ПОВТОРНОЕ ПРОСЛУШИВАНИЕ ФРАГМЕНТА ЗАПИСИ (RPT)

1

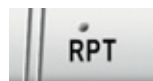

Для повторного прослушивания фрагмента выбранной записи нажмите на эту клавишу. Для отключения повторного прослушивания еще раз нажмите на клавишу.

i

Прослушивание самостоятельно записанных компакт-дисков может привести к функциональным сбоям в работе системы. В дисковод следует устанавливать компакт-диски только круглой формы.

03 АУДИОСИСТЕМА

CD-ЧЕЙНДЖЕР (при наличии в комплектации)

ВЫБОР CD-ЧЕЙНДЖЕРА В КАЧЕСТВЕ ИСТОЧНИКА АУДИОСИГНАЛА

1



Нажмите на эту клавишу.

ПРОИГРЫВАНИЕ ЗАПИСЕЙ В СЛУЧАЙНОМ ПОРЯДКЕ (RAND)

1



Выбрав CD-чейнджер в качестве источника аудиосигнала, нажмите и удерживайте эту клавишу 2 секунды.

Записи на выбранном диске начнут проигрываться в случайном порядке.

Повторным нажатием на 2 секунды на клавишу нормальный режим проигрывания восстановится.

ВЫБОР КОМПАКТ-ДИСКА

1



Нажмите на одну из этих клавиш автомагнитолы для выбора, соответственно, предыдущего или следующего компакт-диска.

ПОВТОРНОЕ ПРОСЛУШИВАНИЕ КОМПАКТ-ДИСКА (RPT)

1

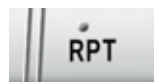

Для повторного прослушивания выбранного диска удерживайте нажатой эту клавишу.

Для отключения повторного прослушивания еще раз нажмите на клавишу.

i

Прослушивание самостоятельно записанных компакт-дисков может привести к функциональным сбоям в работе системы. В дисковод следует устанавливать компакт-диски только круглой формы.

Наружное оборудование

<p>Ключи, пульт дистанционного управления, определение местонахождения автомобиля 4, 26 Элемент питания 27 Пуск двигателя 4, 42</p>		<p>Зеркала заднего вида 37 Дуги для перевозки багажа на крыше 81</p>
<p>Открытие капота 84</p>		<p>Закрывание/открытие, запирание/отпирание дверей 28</p>
<p>Буксировка 80-81</p>		<p>Передние световые приборы, противотуманные фары 44 Указатели поворотов 45 Замена ламп 67-68 Корректор фар 46</p>
<p>Шины, давление воздуха 65, 92</p>		<p>Дневные ходовые огни на светодиодах LED 45</p>
<p>Стояночный тормоз 48, 88 Система ABS (REF-CSC) 49 Система ASR/ESP 50</p>		<p>Задние световые приборы, противотуманный фонарь 44 Замена ламп 69 Номерной знак, 3^я стоп-сигнал, боковые повторители указателей поворотов 70</p>
<p>Топливный бак, крышка горловины, заправка топливом 5, 30 Указатель уровня топлива, датчик уровня топлива 23</p>		<p>Багажное отделение 29-41 Запасное колесо, домкрат, замена, монтаж 41, 65-67</p>

Салон

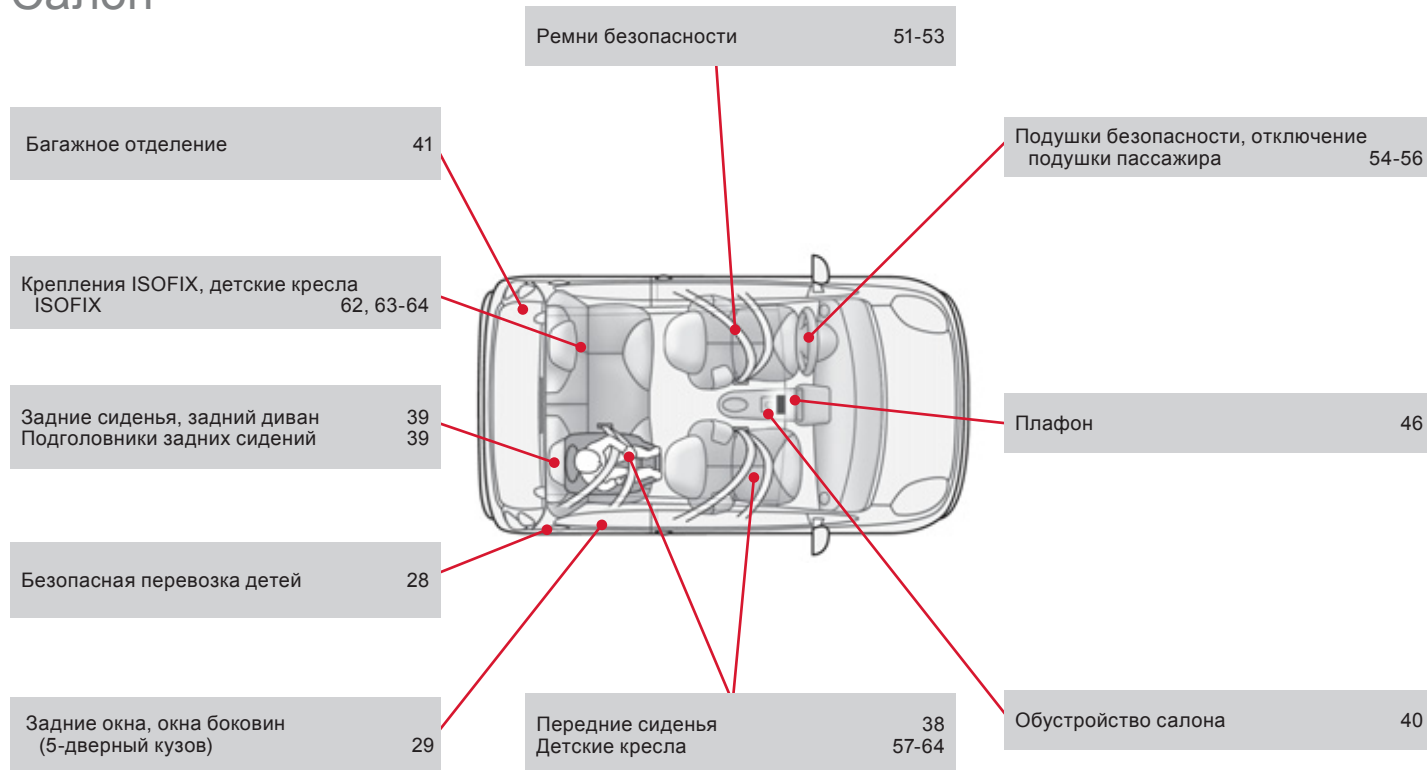

Оборудование места водителя

Плафон 46

Зеркало заднего вида внутрисалонное 37

Коврик 79

Электрические стеклоподъемники 28

Передние сиденья 38

Секвентальная коробка передач 42-43
Коробка передач механическая 16

Противосолнечный козырек 40

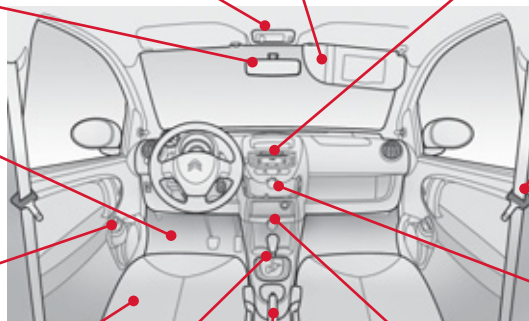

Стояночный тормоз 48

Автомобильная магнитола / Bluetooth 93-115
Автомобильная магнитола 116-127
Настройка часов 25, 117
Монтаж автомобильной магнитолы и динамиков 79

Ремень безопасности 51-53

Вентиляция салона 33
Отопление салона, обогрев стекол, кондиционирование воздуха, микроклимат 34-36
Аварийная световая сигнализация 48

Дополнительные приборы, розетка 12 вольт 40

Подрулевые переключатели

Панель приборов	19
Контрольные лампы и сигнализаторы	20-22
Дисплей, контрольные приборы, счетчик пробега общего/за поездку	19, 23-24
Указатель уровня топлива	23
Блок предохранителей в панели приборов	71-93



Тахометр 19

Зеркало заднего вида наружное 37

Световые приборы, стояночные огни, фары ближнего / дальнего света, противотуманные фары, противотуманный фонарь, указатели поворотов 44-45
Дневные ходовые огни на светодиодах LED 45

Корректор фар 46

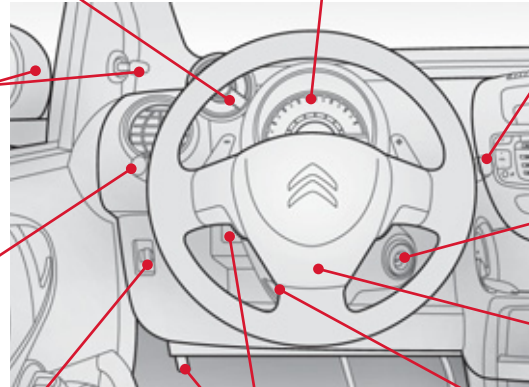

Стеклоочиститель, омыватель фар 47

Замок зажигания, запуск двигателя, противоугонное устройство 4, 16, 42

Звуковой сигнал 48

Рулевое колесо, регулировка по высоте 37

Отключение подушки безопасности пассажира 55
Открытие капота 84



Техническое обслуживание

Технические характеристики



Блок электрических предохранителей в моторном отсеке 71, 74-75
Аккумуляторная батарея 76-78

Уровни и контрольные проверки
Двигатель (характеристики)

88
89

Стеклоомыватель (уровень)

87

Лампы, световые приборы, замена ламп

67-70

Открытие капота, упор 84
Расположение систем под капотом 85

Массы

90

Идентификационные данные автомобиля

92

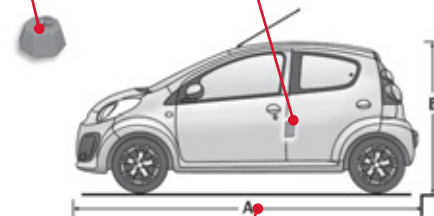

Габаритные размеры

91

A

Аварийный пуск.....	76
Автомобильная магнитола (CD-плеер и CD-чейнджер).....	124-127
Автомобильная магнитола (общие сведения).....	25, 117, 118
Автомобильная магнитола (радиоприемник).....	119, 120, 122
Аккумуляторная батарея.....	76-78, 88
Антиблокировочная система ABS.....	49
Антиблокировочная тормозная система (ABS).....	49
Аудиоплеер с функцией "Streaming audio Bluetooth".....	103

B

Багажные дуги на крыше.....	81
Багажный отсек.....	41
Бачок омывателя ветрового стекла.....	87
Безопасная перевозка детей.....	28, 57, 63
Бензиновый двигатель.....	31
Беспроводная гарнитура Bluetooth («свободные руки»).....	104
Блок предохранителей в моторном отсеке.....	71
Блок предохранителей в панели приборов.....	71
Боковые подушки безопасности.....	55, 56
Буксировка автомобиля.....	80

B

Вентиляционные решетки.....	33-35
Вентиляция.....	17, 34, 35
Вентиляция салона.....	13, 33
Вещевые отделения.....	40, 41
Вождение в режиме "easy" (АКП).....	42

Время (настройка).....	25
Выключатель кондиционера воздуха.....	35
Выключатель световых приборов.....	44
Выключатель стеклоочистителя.....	47

G

Габаритные размеры.....	91
Громкоговорители (монтаж).....	79

D

Давление воздуха в шинах.....	17, 92
Двери.....	28
Двигатель.....	85, 89, 90
Движение автомобиля.....	42
Демонтаж колеса.....	65
Дети (обеспечение безопасности).....	28, 63
Детские кресла.....	57, 59, 60
Детские кресла ISOFIX.....	63, 64
Дисплей.....	23
Домкрат.....	65
Дополнительное оборудование.....	4, 82
Дополнительный разъем.....	40, 117, 118
Доступ к задним сиденьям (3-дверный кузов).....	38

E

Емкость топливного бака.....	30
------------------------------	----

Z

Заводская табличка.....	92
Заднее стекло (оттаивание).....	34, 35
Задние окна.....	29
Задние подголовники.....	39
Задние сиденья.....	39
Задняя полка.....	41
Замена воздушного фильтра.....	88
Замена колеса.....	65
Замена ламп.....	68
Замена лампы.....	67, 68
Замена масляного фильтра.....	88
Замена салонного фильтра.....	88
Замена электрического предохранителя.....	71
Замок зажигания с блокировкой рулевого колеса.....	26
Запасное колесо.....	41, 65
Запирание и отпирание двери из салона.....	28
Заправка бака топливом.....	30, 31
Запуск двигателя.....	4
Заряд аккумуляторной батареи.....	77
Звуковой сигнал.....	48
Зеркало косметическое.....	40

I

Инструменты.....	65
Информация о дорожном движении (ТА).....	97

K

Капот.....	84
Ключ.....	26
Коврик напольный.....	79
Комбинация приборов.....	19

Компакт-диски MP3 (CD-плеер)	99, 100
Кондиционер воздуха	12, 17
Кондиционер воздуха с ручными регулируемыми	13, 35
Контроль исправности систем и текущие проверки	88
Контрольная лампа ремней безопасности	22, 52
Контрольные лампы	20
Контроль уровней эксплуатационных жидкостей	86, 87
Корректировка угла наклона фар	46
Крепления ISOFIX	62, 64

Л

Лампы (замена)	67, 68
----------------------	--------

М

Масло моторное	85, 86
Массы	90
Механическая коробка передач	88
Механическая коробка передач (передача заднего хода)	16
Минимальный остаток топлива	23, 30
Монтаж колеса	65

Н

Наружные зеркала заднего вида	37
Настройка часов	25, 117
Неисправность подушек безопасности	54, 55

Обеспечение безопасной перевозки детей	57, 63
Обзорность	33
Оборудование и принадлежности салона	40
Огни стояночные	44, 45, 67
Ограничитель натяжения ремня безопасности	51
Открытие крышки багажника	29
Определение местонахождения автомобиля	26
Остановка автомобиля	42
Отключение подушки безопасности пассажира	55
Открытие капота	84
Отопление	12, 13, 17, 34
Отпирание замков	26

П

Парковка автомобиля	48
Перевозка грузов	17
Перевозка детей и их безопасность	28
Передние сиденья	38
Передние тормозные колодки	88
Перечень электрических предохранителей	71
Пиротехнические натяжители ремней безопасности	51
Плановое техническое обслуживание	17
Плафон индивидуального освещения	46
Повторители указателей поворотов	70
Подача проблескового сигнала фарами	44
Подставка для стакана с напитком	40
Подушки безопасности	21, 54, 55
Предохранители электрические	71
Проверка уровней эксплуатационных жидкостей	86, 87

Проигрыватель CD MP3	98-100
Проигрыватель дисков CD MP3	99, 100
Проигрыватель компакт-дисков и CD-чейнджер	124-127
Прокол шины	65
Противосолнечные козырьки	40
Противотуманные фары	44, 68
Пульт дистанционного управления	26
Пуск	76

Р

Радиоприемник	95
Разъем JACK	40
Разъем USB	40, 101
Расход топлива	17, 23, 30
Регулировка подачи воздуха в салон	34, 35
Регулировка положения рулевого колеса	37
Регулировка положения рулевого колеса по высоте	37
Регулировка распределения воздуха по салону	34, 35
Регулировка сидений	38, 39
Регулировка температуры воздуха в салоне	34, 35
Режимы вождения автомобиля	42
Реми безопасности	22, 51, 53, 59
Рециркуляция воздуха в салоне / подача наружного воздуха	35
Рулевое колесо (регулировка)	37
Рулевое управление с усилителем	22
Ручное переключение передач	42
Рычаг переключения передач	17
Рычаг секвентальной коробки передач	88

С

Салонное зеркало заднего вида	37
Световые приборы	44, 68
Светодиодные фары дневного освещения	45
Секвентальная коробка передач	16, 19, 22, 24, 42, 43, 77, 88
Сигнализатор невыключенных световых приборов	44
Сигнализатор непристегнутого ремня водителя	22, 52
Сигнализатор подушек безопасности	54
Сигнализатор стояночного тормоза	48
Сиденья детские	59
Силовые агрегаты	89
Система ABS	49
Система ASR	50
Система ESP	50
Система экранных меню	112
Система экстренного торможения	49
Системы экологической защиты	17
Складывание и разворачивание зеркал заднего вида	37
Складывание спинки сидений или дивана	39
Снятие и установка предохранителя	71
Стеклоочиститель	47
Стеклоподъемники	28
Счетчик пробега	19, 23
Счетчик пробега за поездку	23
<hr/>	
Т	
Тахометр	19
Текущие и контрольные проверки систем	88
Топливный бак	23, 30
Топливо	17, 23, 30, 31
Тормозная система	49, 88
Тормозные диски	88

Тормоз стояночный	20, 48, 88
Третий стоп-сигнал	70

У

Угол наклона фар (регулировка)	44
Удаление инея со стекол	33
Удаление конденсата со стекол	33
Указатели поворотов	44, 67-69
Указатель уровня масла в двигателе	86
Указатель уровня топлива	23, 30
Уровень жидкости в омывателе стекол	87
Уровень масла	86
Уровень масла в двигателе	86
Уровень охлаждающей жидкости	87
Уровень тормозной жидкости	86
Уход за автомобилем	17, 85

Ф

Фары	44, 67, 68
Фары ближнего света	44, 67, 68
Фары дальнего света	44, 67, 68
Фары и фонари передние	44, 67, 68
Фильтр воздушный	88
Фильтр масляный	88
Фильтр салонный	88
Фонари заднего хода	69
Фонари задние	44, 69, 70
Фонари освещения заднего номерного знака	70
Фонари стоп-сигнала	69
Фонари указателей поворотов	44, 67-70
Фонарь противотуманный задний	44, 69
Фронтальные подушки безопасности	56

Ц

Центральный электрический замок	26
---------------------------------------	----

Ч

Часы	25, 117
Чейнджер CD	124-127

Ш

Шины	17
Шторные подушки безопасности	55, 56

Э

Эко-вождение	17
Эко-вождение (рекомендации)	17
Экономичное вождение	17
Электронная блокировка запуска двигателя	27

I

ISOFIX	62, 64
ISOFIX (крепления)	62



A series of ten horizontal lines for writing, starting from the top line and extending across the page.

В настоящем руководстве представлено все оборудование, которым могут комплектоваться автомобили данной модели.

На Вашем автомобиле установлена часть оборудования, описанного в руководстве - в зависимости от варианта исполнения, уровней комплектации и характеристик автомобиля, предназначенных для страны, в которую он поставляется.

Описания и рисунки даны без принятия на себя каких-либо обязательств. Компания CITROËN оставляет за собой право вносить изменения в свои модели и их оборудование, не указывая их в настоящем руководстве.

Данное руководство является неотъемлемой частью Вашего автомобиля. Не забудьте передать его новому владельцу при перепродаже автомобиля.

По поводу устранения любых неисправностей на своем автомобиле, обращайтесь в специализированные техцентры, имеющие техническую информацию, компетенцию и необходимое оборудование - то, что компания "Автомобили CITROËN" способна предложить Вам.

Компания CITROËN свидетельствует, что, во исполнение Правил Европейского Сообщества (Директива ЕЭС 2000/53) в части, касающейся вышедших из употребления транспортных средств, она отвечает предписанным этим документом задачам, и что в производстве реализуемой ею продукции используются материалы вторичной переработки.

Перепечатка и перевод руководства в полном объеме или его части без письменного разрешения компании CITROËN запрещены.

Отпечатано в России
Русse

12-11

Automobiles CITROËN

Siège social : 6 rue Fructidor - 75835 Paris Cedex 17 - France

TÉL. : +33 (0) 1 58 79 79 79 - www.citroën.fr

S.A. au capital de 16 000 000 € - R.C.S. Paris 642 050 199 - Siret 642 050 199 00 990 - APE 741 J



12.C1.0180

Russe

2012 – DOCUMENTATION DE BORD

4Dconcept

Diadeis

Edipro