

РУКОВОДСТВО ПО ЭКСПЛУАТАЦИИ



CITROËN C4 CACTUS



MyCITROËN

Руководство по эксплуатации своего автомобиля вы можете найти на сайте CITROËN в рубрике "MyCITROËN".

В личном кабинете, настроенном под свои интересы, Вы сможете общаться напрямую с фирмой.

Руководство по эксплуатации на сайте



Изучая руководство по эксплуатации в режиме онлайн, вы также можете просмотреть последние информационные выпуски, разнесенные по страницам соответствующих моделей и определяемые по этой пиктограмме:



Если в вашей стране нет доступа к рубрике "MyCITROËN" на сайте CITROËN, свое руководство по эксплуатации вы можете найти в интернете на сайте

<http://service.citroen.com/ddb/>

Выберите:

- > язык,
- > автомобиль, тип кузова,
- > период издания вашего руководства по эксплуатации, соответствующий дате начала эксплуатации автомобиля.

На сайте в прямом доступе откроется ваше руководство по эксплуатации и последние выпуски информации, обозначенные пиктограммой:



Просим обратить внимание на следующую информацию.

Помещенное в начале настоящей брошюры "Краткое знакомство с автомобилем" позволит Вам легче освоиться со своей машиной. Обязательно изучите все подробности, изложенные в ее главах - это позволит Вам воспользоваться всеми возможностями автомобиля и уверенно водить его.

Ваш автомобиль может содержать только часть оборудования, представленного в данном руководстве - в зависимости от уровня комплектации, версии и характеристик, а также от страны, в которую он поставляется.

Установка на автомобиль любого электрооборудования или дополнительного электроприбора, не имеющего артикула в Каталоге сертифицированной продукции компании CITROËN может вывести из строя Вашу бортовую электронную систему. Примите во внимание эту особенность и обратитесь к официальному дилеру CITROËN, чтобы ознакомиться со всей номенклатурой сертифицированных изделий и дополнительного оборудования.

Условные обозначения

 обратите внимание

 дополнительная информация

 защита окружающей среды

 см. указанную страницу

На всех континентах компания CITROËN

представлена полным модельным рядом автомобилей,

в которых воплощены креатив, новейшие технологии,

стремление к совершенству, соответствие духу современности и

высокой мобильности.

Благодарим вас за покупку и поздравляем с правильным выбором.

Садясь за руль своего нового автомобиля,

ознакомьтесь с его системами,

оборудованием, органами управления и настройками -

это обеспечит Вам приятные поездки

и комфортные путешествия.

Желаем Вам счастливого пути!

Краткое знакомство с автомобилем

Контрольные приборы, индикаторы и сигнализаторы

Панель приборов	20
Контрольные лампы	21
Индикаторы	33
7-дюймовый сенсорный дисплей	37
Бортовой компьютер	43
Счетчики пробега	45
Настройка даты и времени	46

Эко-вождение

Открываемые элементы кузова

Ключ-пульта дистанционного управления	47
Центральный замок	51
Двери	52
Багажное отделение	54
Передние электрические стеклоподъемники	55
Стекла задних дверей	56

Комфорт

Передние сиденья	57
Задний диван	60
Зеркала заднего вида	62
Регулировка положения рулевого колеса	64
Вентиляция	65
Отопление	67
Система кондиционирования воздуха	69
Автоматический кондиционер воздуха	71
Удаление конденсата и инея с передних стекол	75
Обдув и обогрев заднего стекла	76

Обустройство

Обустройство салона	77
Оборудование багажного отделения	83

Вождение автомобиля

Пуск - Выключение двигателя	86
Стояночный тормоз	87
5-ступенчатая механическая коробка передач	88
Индикатор выбора передач	89
Секвентальная коробка передач	90
Система помощи при трогании на уклоне	94
Система "стоп-старт"	95
Ограничитель скорости	98
Регулятор скорости	101
Внесение скоростных режимов в память системы	104
Помощь при парковке	105
Видеокамера заднего обзора	107
Система автоматической парковки Park Assist	108

Обеспечение обзора

Переключатель световых приборов	113
Автоматическое включение световых приборов	117
Дневные ходовые огни / Стояночные огни (LED)	118
Корректировка угла наклона фар	120
Фары для подсветки виражей	121
Переключатель режимов стеклоочистителя	122
Автоматическая работа стеклоочистителя	124
Стеклопанорамная крыша	126
Плафон	127
Яркость подсветки панели приборов	128
Подсветка багажного отделения	128

Безопасность 7

Указатели поворотов	129
Аварийная световая сигнализация	129
Звуковой сигнал	130
Вызов технической или неотложной помощи	130
Бортовая система контроля давления воздуха в шинах	131
Система ESC	134
Ремни безопасности	137
Подушки безопасности	140

Безопасность детей 8

Детские кресла	146
Отключение фронтальной подушки безопасности пассажира	149
Детские кресла с креплениями ISOFIX	155
Детские кресла i-Size	158
Безопасность детей	160

Практическая информация 9

Топливный бак	161
Ограничитель горловины топливного бака (на дизельных модификациях)	163
Если топливо в баке закончилось (на дизельной модификации)	165
Присадка AdBlue® и система SCR (для дизельных двигателей Blue HDi)	166
Комплект принадлежностей для временного устранения прокола в шине	174
Замена колеса	181
Цепи противоскольжения	187
Замена лампы	188
Замена предохранителя	196
Аккумуляторная батарея 12 В	203
Режим энергосбережения	207
Замена щетки стеклоочистителя	208
Буксировка	209
Буксировка прицепа	211
Дуги для перевозки багажа на крыше	213
Зимние заслонки	215
Защитные накладки AIRBUMP®	216
Дополнительное оборудование	217

Текущие проверки 10

Капот	220
Бензиновые двигатели	221
Дизельные двигатели	222
Проверка уровней	223
Контрольные проверки	226

Технические характеристики 11

Бензиновые двигатели	228
Массы автомобилей с бензиновым двигателем	229
Дизельные двигатели	230
Массы автомобилей с дизельным двигателем	231
Габаритные размеры	232
Идентификационные данные	233

Аудиосистема и телематика

Экстренная или техническая помощь	235
Сенсорный дисплей	237

Визуальный поиск**Алфавитный указатель**

Внешнее оборудование

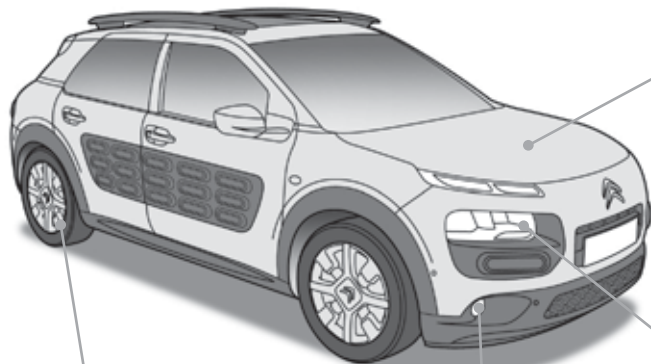

Контроль низкого давления в шинах

Система датчиков следит за давлением воздуха в шинах и сообщает водителю о падении давления ниже нормы.

▶ 131

Фары с подсветкой поворотов

При движении на малой скорости система дополнительного освещения расширяет поле зрения водителя при прохождении виражей, на перекрестках, при маневрировании для заезда на стоянку и т.д. путем включения противотуманной фары с соответствующей стороны.

▶ 121

"Стоп-старт"

Такая система выключает двигатель на время остановок дорожного движения (у светофоров, в пробках и т.д.) и вновь запускает его, как только водитель решит продолжить путь. Система "стоп-старт" способствует уменьшению расхода топлива, сокращению выбросов отработавших газов и снижению шумности в моменты остановок.

▶ 95

Автоматическое включение световых приборов

Фонари подсветки номерного знака, стояночные огни и фары ближнего света автоматически включаются без участия водителя в случае определения системой слабого наружного освещения.

▶ 117

Внешнее оборудование

Комплект принадлежностей для временного устранения прокола в шине

Данный ремонтный комплект включает в себя компрессор и флакон с герметиком для заделки проколов в шинах.

▶ 174

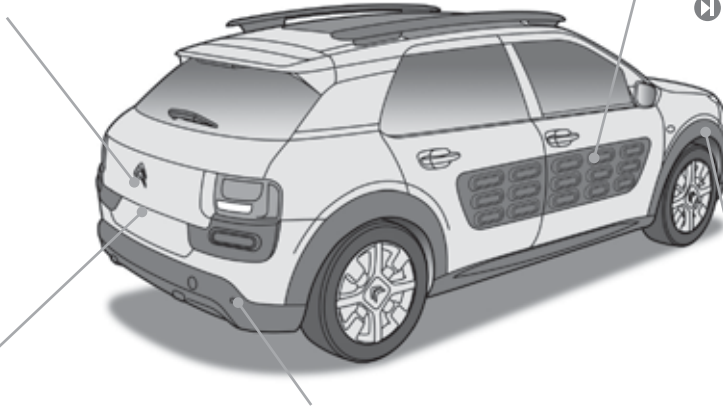

Видеокамера заднего обзора

Эта видеокамера автоматически активируется при включении передачи заднего хода и передает изображение обстановки за автомобилем на сенсорный дисплей.

▶ 107

Система помощи при парковке

Эта система обнаруживает и предупреждает водителя о препятствиях на пути автомобиля во время маневрирования передним или задним ходом.

▶ 105

Защитные наклейки AIRBUMP®

Эти наклейки защищают кузов от повреждений, принимая на себя небольшие удары "бытового" характера (при наезде на парковочные столбики, открывании ворот, царапинах и т.д.).

▶ 216

Автоматическая парковка

Эта система активируется при заезде на стоянку, постановке автомобиля на параллельную парковку и при выезде с нее. Она определяет размеры парковочного пространства, задает направление автомобиля и передает визуально-звуковую информацию водителю.

▶ 108

Открывающиеся элементы кузова

Ключ-пулть дистанционного управления (ДУ)

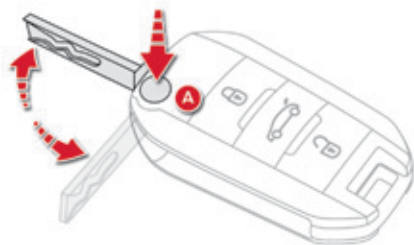

A. Раскрывание / Складывание ключа.



Запирание автомобиля (загораются фонари указателей поворотов).



Отпирание багажника.



Отпирание автомобиля (фонари указателей поворотов быстро мигают).

▶ 47

Топливный бак

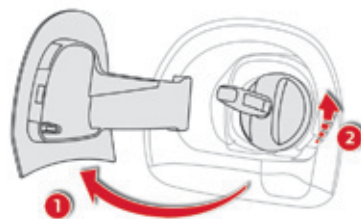

1. Открывание люка топливного бака.
2. Открывание крышки топливного бака.

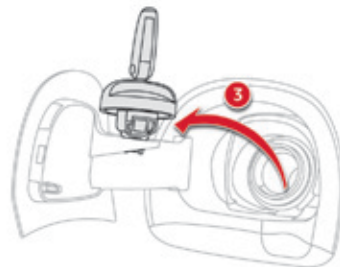

3. Крючок для крышки горловины.
Бензиновые: около 50 л; дизельные: около 45 или 50 л (в зависимости от модификации).

▶ 161

Капот

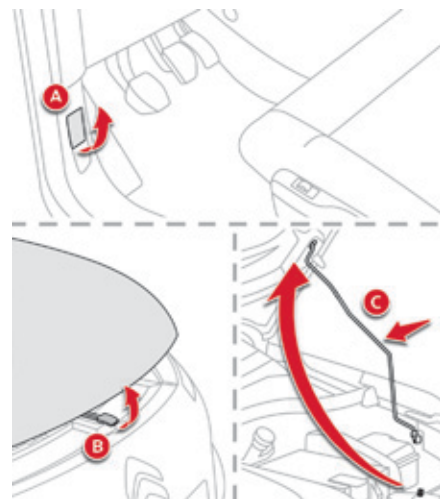

- A.** Ручка для отпирания капота из салона.
- B.** Рычажок замка под капотом.
- C.** Упор капота.

▶ 220

Оборудование и принадлежности салона

Ограничитель / Регулятор скорости

Эти системы позволяют поддерживать скоростной режим автомобиля на заданном Вами уровне.

▶ 99, 101

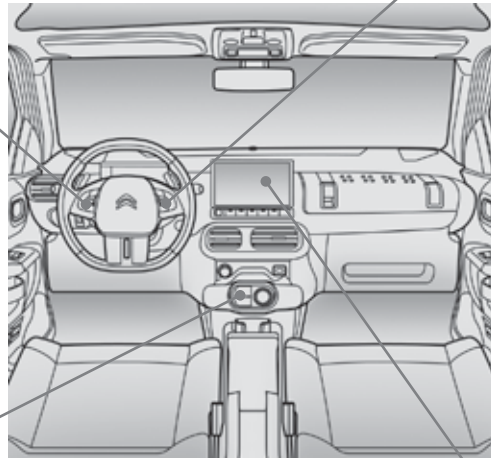

Секвентальная коробка передач

Эта коробка передач комфортно работает в автоматическом режиме без участия водителя.

▶ 90

Управление мультимедийными системами

При помощи кнопок можно управлять различными источниками аудиосигнала (радиоприемником, MP3-плеером, внешним плеером, плеером "jukebox", телефоном) и настраивать уровень громкости.

▶ 241

7-дюймовый сенсорный дисплей

С экрана дисплея можно управлять микроклиматом, настраивать параметры бортовых систем, управлять аудиосистемой, навигатором и телематикой, изменять индикацию на дисплее и др.

▶ 37

Оборудование места водителя

1. Сопла для удаления инея и конденсата с передних боковых стекол.
2. Боковые вентиляционные решетки с регулировкой и заслонкой.
3. Управление настройкой зеркал.
4. Корректор угла наклона фар.
5. Переключатель световых приборов и указателей поворотов.
6. Выключатели ограничителя скорости / регулятора скорости.
7. Подрулевые переключатели (секвентальной коробки передач).
8. Панель приборов.
9. Место расположения фронтальной подушки безопасности водителя. Звуковой сигнал.
10. Рулевые переключатели аудиосистемы и телефона.
11. Выключатель стеклоочистителя / стеклоомывателя / бортового компьютера.
12. Сенсорный дисплей 7 дюймов.
13. Выключатели: обдува и обогрева передних и задних стекол, центрального замка, системы CDS, системы автоматической парковки "Park Assist", аварийной сигнализации.
14. Центральные вентиляционные решетки с регулировкой и заслонкой.
15. Розетка для внешних приборов 12 В.
16. Разъем USB.
17. Блок переключателей (секвентальной коробки передач).
18. Центральный вещевой лоток.
19. Стояночный тормоз.

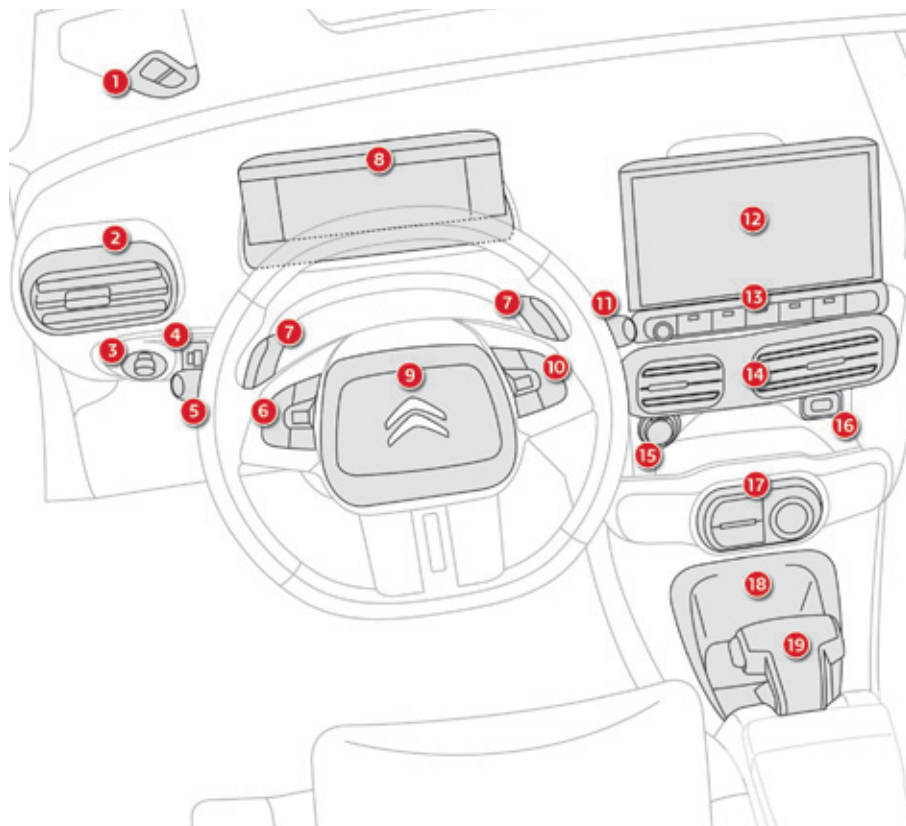

7-дюймовый сенсорный дисплей

Назначение кнопок

Чтобы открыть меню, пользуйтесь кнопками, расположенными по бокам сенсорного дисплея, затем нажимайте на кнопки, расположенные на экране.

Каждое меню открывается на одной или двух страницах (на первой и на странице второго уровня).



Эта кнопка служит для перехода к странице второго уровня (с первой страницы).



Эта кнопка предназначена для возврата на первую страницу (со страницы второго уровня).



Эта кнопка служит для получения дополнительной информации и доступа к настройкам некоторых систем.



Эта кнопка служит для подтверждения.



Эта кнопка служит для выхода из меню.



Меню

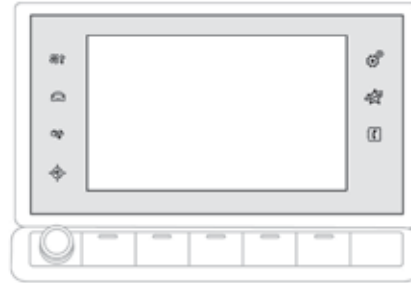

"Микроклимат".



"Помощь при вождении".



"Медиаустройства".



"Навигация".



"Конфигурация".



"Подключенные службы".



"Телефон".



Для чистки сенсорного дисплея пользуйтесь чистым лоскутом мягкой ткани.



Не нажимайте острыми предметами на сенсорный дисплей.
Не касайтесь сенсорного дисплея мокрыми руками.

Подготовка к комфортному вождению

Сиденье водителя

1. Продольная регулировка сиденья.
2. Регулировка наклона спинки.
3. Регулировка сиденья по высоте.

! В целях безопасности все настройки сиденья водителя следует производить только на неподвижном автомобиле.

▶ 57



Подготовка к комфортному вождению

Регулировка подголовника

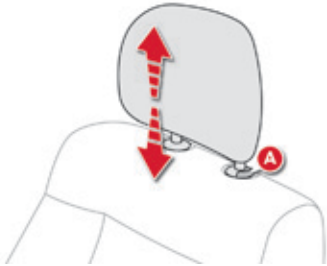

Чтобы поднять подголовник, потяните за него вверх. Чтобы его опустить, нажмите одновременно на фиксатор **A** и на подголовник.

▶ 58

Регулировка рулевой колонки

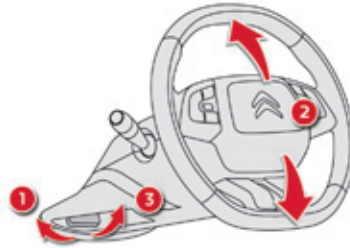

1. Снятие с блокировки.
2. Регулировка по высоте.
3. Блокировка.

! По соображениям безопасности, все эти действия следует производить только на неподвижном автомобиле.

▶ 64

Зеркала заднего вида

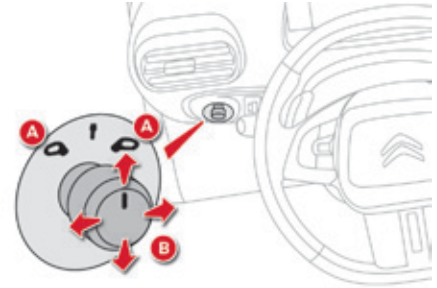

Настройка

- A.** Поверните, чтобы выбрать зеркало для настройки его положения.
- B.** Настройте положение зеркала в четырех координатах.

▶ 62

Подготовка к комфортному вождению

Салонное зеркало заднего вида

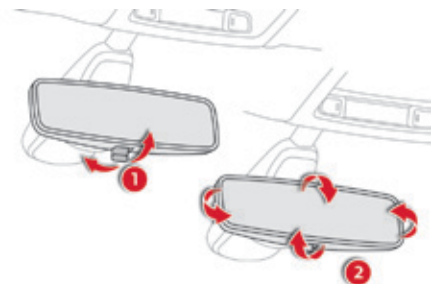

1. Выбор положения "день".
2. Ориентирование зеркала.

▶ 63

Передние ремни безопасности

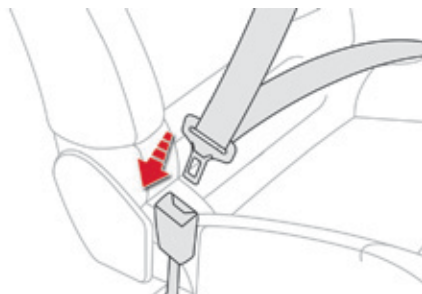

Пристегивание ремня.

▶ 137

Сиденья с подогревом

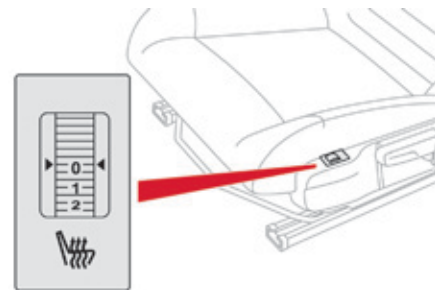

0: Подогрев выключен.

- 1: Слабый подогрев.
- 2: Средний подогрев.
- 3: Сильный подогрев.

▶ 59

Системы обеспечения обзорности

Световые приборы

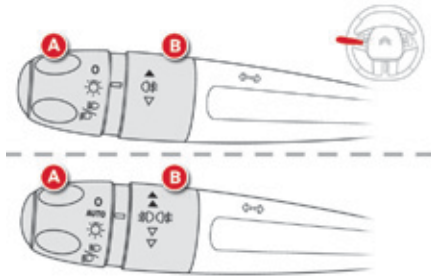

Кольцевой выключатель А

- 0** Световые приборы погашены / дневные ходовые огни.
- AUTO** Автоматическое включение световых приборов.
- ☀** Габаритные огни.
- ☀** Фары ближнего / дальнего света.

▶ 114

Кольцевой выключатель В

- ☰** Только задний противотуманный фонарь.
- ☰** Противотуманные фары и задний противотуманный фонарь.

▶ 115

Стеклоочистители

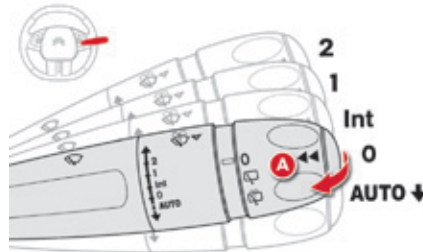

Рукоятка А: очиститель ветрового стекла

- 2.** Максимальная скорость.
- 1.** Нормальная скорость.
- Int.** Прерывистый режим.
- 0.** Выключен.
- ↓ Включение на один цикл: кратко потяните выключатель на себя.
- или
- AUTO** Автоматический режим.

▶ 122

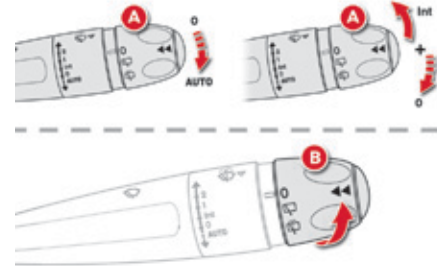

Активирование режима "AUTO"

- ☞ Нажмите на рукоятку книзу.

Выключение режима "AUTO"

- ☞ Вновь нажмите на рукоятку книзу или переведите ее в другое положение (Int, 1 или 2).

▶ 124

Кольцевой переключатель В: очиститель заднего стекла

- 0** Выключен.
- ☰** Прерывистый режим работы.
- ☰** Стеклоочиститель с омывателем.

▶ 123

Система безопасности пассажиров

Фронтальная подушка безопасности переднего пассажира

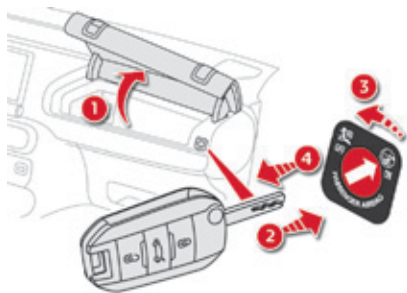

1. Открыть перчаточный ящик.
2. Вставить ключ.
3. Выбрать положение:
"OFF" ("отключена") - при установке детского кресла для перевозки ребенка "спинкой вперед",
"ON" ("активирована") - при перевозке пассажира или установке детского кресла для перевозки ребенка "лицом вперед".
4. Извлечь ключ из этого положения.

▶ 141

Контрольные лампы ремней безопасности

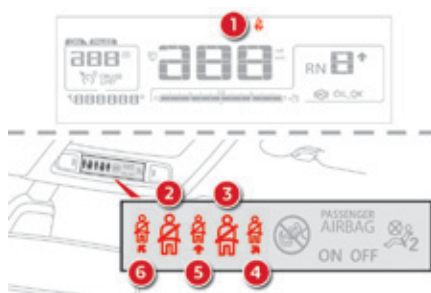

1. Ремень не пристегнут / отстегнут - на панели приборов.
2. Передний левый.
3. Передний правый.
4. Задний правый.
5. Задний средний.
6. Задний левый.

▶ 138

Механическая блокировка замков от открывания детьми

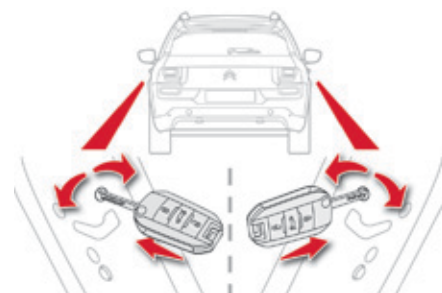

Система механической блокировки замков служит для предотвращения случайного отпирания задних дверей из салона. Выключатели блокировки расположены на торцах задних дверей.

▶ 160

Системы обеспечения комфортного вождения

Секвентальная коробка передач

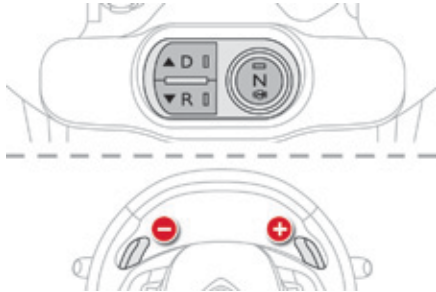

Установленная на автомобиле пяти- или шестиступенчатая секвентальная коробка передач комфортно работает в автоматическом режиме без участия водителя. Подрулевые переключатели позволяют на время перейти на ручное переключение передач.



Индикация на панели приборов

- N** Нейтраль.
- D и 1 2 3 4 5 / 6** Движение (вперед) и включенная передача.
- R** Передача заднего хода.

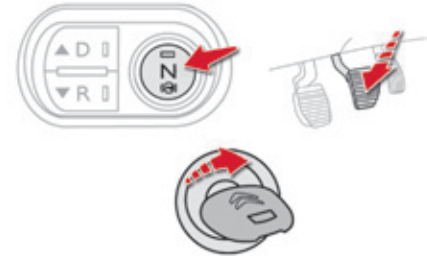

Пуск двигателя

- ☞ Включите зажигание.
- ☞ Нажмите на переключатель **N** (нейтраль).
- ☞ Нажмите до упора на педаль тормоза.
- ☞ Запустите двигатель.
- ☞ Нажмите на переключатель **D**, чтобы начать движение вперед, или
Нажмите на переключатель **R**, чтобы включить заднюю передачу.
- ☞ Отпустите стояночный тормоз.
- ☞ Плавно отпустите педаль тормоза: автомобиль сразу придет в движение.

Системы обеспечения комфортного вождения

"Стоп-старт"

Переход двигателя в режим STOP



На панели приборов загорается символ "ECO" и двигатель автоматически переходит в "спящий" режим:

- на неподвижном автомобиле с механической коробкой передач - при переходе на нейтральную передачу и при отпущенной педали сцепления,
- на автомобиле с секвентальной 6-ступенчатой коробкой передач - неподвижном или в режиме движения со скоростью менее 8 км/ч (в зависимости от модификации), при переходе на нейтральную передачу (переключатель на N) или при нажатии на педаль тормоза.

В отдельных случаях режим STOP может не срабатывать; при этом символ "ECO" мигает несколько секунд, а затем гаснет.

▶ 95

Переход двигателя в режим START



На панели приборов символ "ECO" гаснет, и двигатель автоматически запускается:

- на автомобиле с механической коробкой передач - при полностью выжатой педали сцепления,
- на автомобиле с секвентальной коробкой передач:
 - при переводе переключателя на D и отпуске педали тормоза,
 - если переключатель находится на N при отпущенной педали тормоза, и вы нажимаете на переключатель D,
 - при включении передачи заднего хода.

В отдельных случаях режим START может автоматически отключаться; при этом символ "ECO" мигает несколько секунд, а затем гаснет.

▶ 96

Отключение / Включение системы



Отключение системы "стоп-старт" настраивается на сенсорном дисплее.



ECO OFF

- ☞ Выберите меню "Помощь при вождении".
 - ☞ Нажмите на "стоп-старт".
- При повторном нажатии на эту кнопку система "стоп-старт" вновь становится активной.



В дальнейшем система автоматически становится активной при каждом пуске двигателя ключом.



Перед заправкой бака топливом и при проведении работ в моторном отсеке обязательно выключите бортовое электропитание поворотом ключа в замке зажигания.

▶ 97

Системы обеспечения комфортного вождения

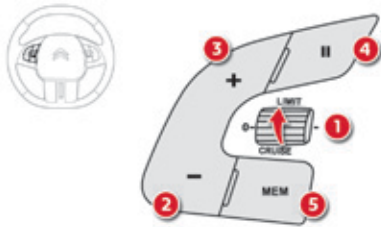
Ограничитель скорости
"LIMIT"

1. Выбор системы ограничения скоростного режима.
2. Уменьшение программируемой скорости.
3. Увеличение программируемой скорости.
4. Включение / Пауза ограничителя скорости.
5. Показ списка внесенных в память параметров скорости.

i Для включения ограничителя требуется запрограммированная скорость не менее 30 км/ч.

▶ 98

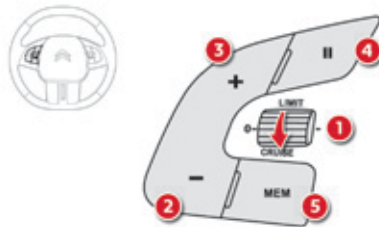
Регулятор скорости
"CRUISE"

1. Выбор системы регулирования скоростного режима.
2. Включение регулирования, начиная с текущей скорости движения автомобиля, затем - уменьшение заданной скорости.
3. Включение регулирования, начиная с текущей скорости движения автомобиля, затем - увеличение параметра заданной скорости.
4. Пауза / Возобновление регулирования.
5. Показ списка внесенных в память параметров скорости.

i Для включения регулятора необходимо, чтобы автомобиль перемещался со скоростью не менее 40 км/ч.

▶ 101

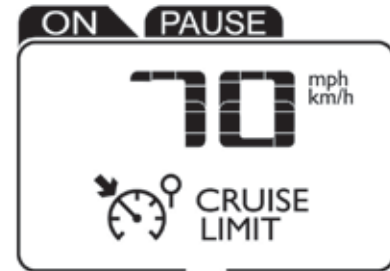

Индикация на панели приборов

При выборе регулятора или ограничителя скорости на панели приборов загорается пиктограмма системы и показывается запрограммированная скорость.



Ограничитель скорости



Регулятор скорости

Эко-вождение

Эко-вождение - это повседневная практика управления автомобилем, способствующая оптимизации расхода топлива и уменьшению выбросов CO₂.

Оптимизируйте обращение с коробкой передач

На автомобилях с механической коробкой передач трогайтесь плавно и не запаздывайте с переходом на высшие передачи. В режиме ускорений переключайтесь пораньше.

Индикатор переключения передач будет подсказывать Вам момент, когда нужно перейти на самую подходящую передачу: как только на нем загорится цифровая подсказка, сразу следуйте ей.

На автомобилях с секвентальной коробкой передач избегайте сильных и резких нажатий на педаль акселератора.

Придерживайтесь плавного стиля вождения

Соблюдайте безопасные интервалы между автомобилями, тормозить лучше двигателем, а не педалью тормоза, плавно нажимайте на педаль сцепления. Такой стиль вождения содействует экономии топлива, сокращению выбросов CO₂ и снижению шумового фона на дороге.

Если дорожное движение не стеснено, то, при наличии в комплектации автомобиля системы круиз-контроля, включите регулятор скорости, как только превысите 40 км/ч.

Умеренно пользуйтесь бортовым электрическим оборудованием

Если перед поездкой в салоне слишком жарко, проветрите его - опустите стекла и откройте вентиляцию, прежде чем включить кондиционер. По достижении скорости более 50 км/ч поднимите стекла и оставьте вентиляцию открытой.

Пользуйтесь дополнительными средствами регулирования температуры в салоне (солнцезащитными шторками, заслонкой потолочного люка, и т.п.).

В целях экономии электроэнергии, не настраивайте кондиционер на слишком холодную температуру.

Как только в салоне установится комфортный микроклимат, ограничьте использование кондиционера, если не включен климат-контроль.

Выключите обдув и обогрев стекол, как только сочтете это необходимым. Как можно раньше выключайте подогрев сидений.

Выключайте фары и противотуманный фонарь, если видимость на дороге достаточна.

Не нужно прогревать двигатель на месте, особенно зимой, перед началом поездки; в движении автомобиль прогревается быстрее.

Если Вы - пассажир, не перегружайте бортовую электросеть мультимедийными приборами (кинорисовками, аудиоплеерами, видеоиграми и т.д.) - так экономится электроэнергия, а значит и топливо. Покидая автомобиль, выключайте переносные приборы.

Ограничьте причины перерасхода топлива

Равномерно распределяйте груз в автомобиле; тяжелые предметы укладывайте в глубине багажного отделения, поближе к заднему дивану.

Ограничивайте загрузку автомобиля и снижайте его аэродинамическое сопротивление (уберите с крыши дуги, багажник, велобагажник, отцепите прицеп и т.п.). Предпочтите кофр для перевозки багажа на крыше.

Своевременно снимайте с крыши дуги и багажник, если они больше не понадобятся.

По окончании зимнего сезона замените зимние шины летними.

Соблюдайте требования технического обслуживания

Регулярно контролируйте давление воздуха на холодных шинах, оно должно соответствовать указанному на этикетке в дверном проеме со стороны водителя.

Особенно давление воздуха в шинах следует проверять:

- перед длительной поездкой,
- в межсезонье,
- после длительного хранения.

Не забывайте проверять давление в запасном колесе и на прицепе.

Своевременно проводите техническое обслуживание автомобиля (замену масла, масляного, воздушного и салонного фильтров и т.д.) и придерживайтесь графика операций, рекомендованных в сервисно-гарантийной книжке.

При заправке бака не продолжайте попытки долить топливо после третьего отключения заправочного пистолета - это позволит избежать перелива.

Уже после первых 3 000 километров пробега на новом автомобиле Вы начнете замечать, что его средний расход топлива постепенно становится стабильным.

Панель приборов

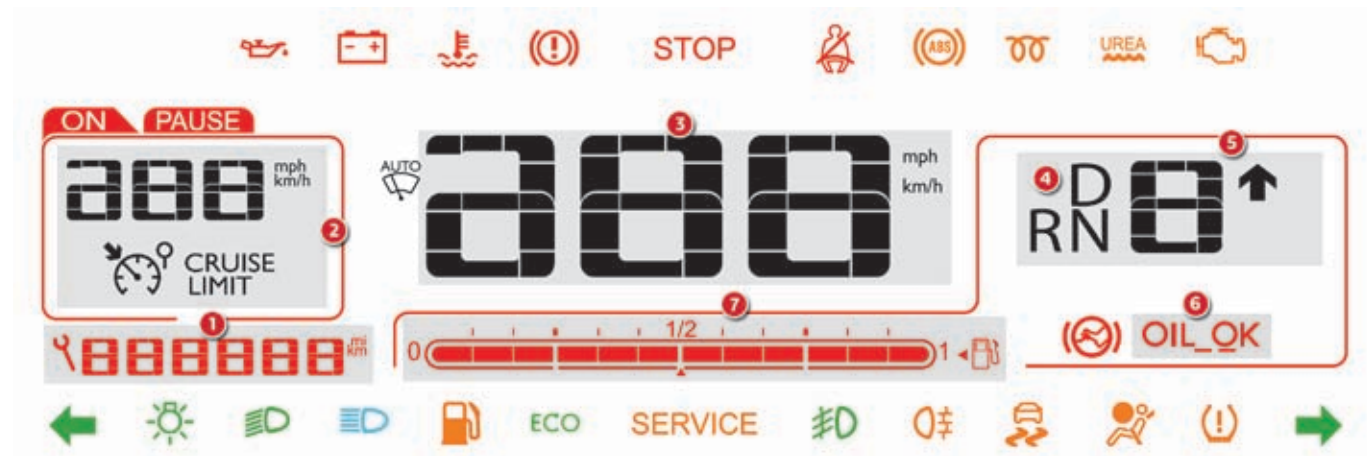

Дисплеи

1. Указатель планового ТО, затем - счетчик общего пробега (км или миль). Эти данные показываются поочередно при включении зажигания.
2. Параметры скорости регулятора или ограничителя скоростного режима.
3. Спидометр цифровой (км/ч или миль/ч)
4. Информация, относящаяся к работе сквентальной коробки передач.
5. Индикатор переключения передач.
6. Указатель уровня масла в двигателе.
7. Датчик уровня топлива.

Контрольные лампы

Это визуально воспринимаемые сигналы, предназначенные для информирования водителя о работе систем (индикаторы включенного или выключенного состояния) или о появлении неисправности (уведомляющие сигнализаторы).



При включении зажигания

Уведомляющие сигнализаторы загораются на несколько секунд на панели приборов при включении зажигания.

С пуском двигателя они должны погаснуть. Если сигнализатор продолжает гореть, прочитайте о нем в соответствующей рубрике перед тем, как тронуться в путь.

i При включении зажигания сигнализаторы срабатывают на панели приборов быстро и последовательно. Это нормально.

Сопутствующие уведомления





Некоторые сигнализаторы могут загораться в сопровождении звукового сигнала и сообщения.

Сигнализатор может гореть либо не мигая, либо в мигающем режиме.



! Некоторые из них могут работать в обоих режимах: и мигать, и гореть, не мигая. Только сопоставив режим сигнализатора с поведением автомобиля, можно судить, исправны его системы или речь идет о неисправности. В случае неисправности горящий сигнализатор может сопровождаться сообщением. За более подробной информацией обращайтесь к размещенным ниже таблицам.

Контрольные лампы активного состояния систем

Загорание нижеуказанных контрольных ламп свидетельствует о том, что соответствующая система включена. Оно может сопровождаться звуковым сигналом и сообщением на дисплее.

Сигнализатор		Состояние	Причина	Что делать / Примечания
	Указатель левого поворота	Мигает с зуммером.	Выключатель света переведен в нижнее положение.	
	Указатель правого поворота	Мигает с зуммером.	Выключатель света переведен в верхнее положение.	
	Стояночные огни	Горит постоянно.	Выключатель света переведен в положение "Стояночные огни".	
	Фары ближнего света	Горит постоянно.	Выключатель света переведен в положение "Фары ближнего света".	
	Фары дальнего света	Горит постоянно.	Водитель переместил выключатель света на себя.	Переместите выключатель света от себя, чтобы перейти на ближний свет.
	Противотуманные фары	Горит постоянно.	Противотуманные фары включены.	Для выключения противотуманных фар поверните два раза выключатель назад.

i Дополнительную информацию об управлении световыми приборами см. в соответствующей рубрике.

Сигнализатор		Состояние	Причина	Что делать / Примечания
	Задний противотуманный фонарь	Горит постоянно.	Задний противотуманный фонарь включен.	Для выключения противотуманного фонаря поверните выключатель назад.
	Предварительный подогрев свечей накаливания на дизеле	Горит постоянно.	Ключ повернут во 2е положение ("зажигание") в замке зажигания.	Дождитесь выключения сигнализатора, прежде чем запустить двигатель. Продолжительность предподогрева зависит от погодных условий (в экстремальных условиях продолжительность предподогрева может составлять примерно 30 секунд). Если невозможно запустить двигатель, отключите зажигание и заново дождитесь загорания сигнализатора, затем снова запустите двигатель.
	Стояночный тормоз	Горит постоянно.	Стояночный тормоз затянут или недостаточно освобожден.	Выключите стояночный тормоз - при этом сигнализатор погаснет; удерживайте ногу на педали тормоза. Соблюдайте меры безопасности. Дополнительную информацию о стояночном тормозе см. в рубрике "Стояночный тормоз".

Сигнализатор		Состояние	Причина	Что делать / Примечания
	Сигнализатор автоматической работы стеклоочистителя	Горит постоянно.	Выключатель очистителя ветрового стекла переведен вниз.	Автоматическое включение очистителя ветрового стекла активировано. Чтобы отключить автоматическое включение, нажмите на выключатель книзу или переведите его в какое-либо иное положение.
	Фронтальная подушка безопасности пассажира	Горит постоянно.	Выключатель, расположенный в перчаточном ящике переведен в положение ON . Передняя подушка безопасности пассажира активирована. В этом случае запрещается устанавливать детское кресло "спинкой вперед".	Переведите выключатель в положение OFF для отключения передней подушки безопасности пассажира. Вы можете установить детское кресло "спинкой вперед" за исключением случаев, когда система подушек безопасности неисправна (горит контрольная лампа подушек).
	"Стоп-старт"	Горит постоянно.	На остановившемся автомобиле (у светофора, знака обязательной остановки, в дорожном заторе и т.п.) система "стоп-старт" перевела двигатель в режим STOP.	Сигнализатор погаснет, а двигатель автоматически заведется в режиме START, как только Вы решите тронуться с места.
		Мигает несколько секунд, затем гаснет.	Режим STOP временно не срабатывает. или Режим START автоматически отключается.	Дополнительную информацию об отдельных случаях в работе режимов STOP и START читайте в рубрике "Стоп-старт".

Контрольные лампы отключенного состояния

Загорание одного из указанных сигнализаторов свидетельствует о том, что Вы сами отключили соответствующую систему. Оно может сопровождаться звуковым сигналом и сообщением.

Сигнализатор	Состояние	Причина	Что делать / Примечания
 <p>Подушка безопасности переднего пассажира</p>	Горит постоянно.	<p>Выключатель, расположенный в перчаточном ящике, находится в положении "OFF".</p> <p>Фронтальная подушка безопасности пассажира отключена.</p> <p>Можно установить детское кресло "спинкой вперед", за исключением случаев, когда подушки безопасности неисправны (сигнализатор неисправности подушек горит).</p>	<p>Переведите выключатель в положение "ON", чтобы активировать переднюю подушку безопасности пассажира.</p> <p>В этом случае не устанавливайте детское кресло в положение "спинкой вперед".</p>
 <p>Система динамической стабилизации CDS /ASR</p>	Горит постоянно.	<p>Кнопка выключателя нажата, ее контрольная лампа горит.</p> <p>Это означает, что система CDS/ASR отключена.</p> <p>CDS: контроль динамической стабилизации.</p> <p>ASR: противобуксовочная система.</p>	<p>Нажмите на кнопку выключателя, чтобы активировать систему CDS/ASR. При этом его контрольная лампа погаснет. Система CDS/ASR становится активной при запуске двигателя.</p> <p>Если система не активна, то, по достижении скорости движения около 50 км/ч, она автоматически активируется.</p> <p>Дополнительную информацию о системе CDS/ASR читайте в соответствующей рубрике.</p>

Уведомляющие индикаторы и сигнализаторы

Горящий или мигающий при работающем двигателе сигнализатор свидетельствует о неисправности в соответствующей системе, требующей вмешательства водителя.





Любые неисправности, сопровождаемые загоранием уведомляющего сигнализатора, должны быть дополнительно продиагностированы с учетом сообщения. В случае каких-либо проблем обратитесь в сервисную сеть CITROËN или в специализированный техцентр.



Сигнализатор		Состояние	Причина	Что делать / Примечания
STOP	STOP	Горит постоянно, одновременно с другим сигнализатором неисправности в сопровождении звукового сигнала и сообщения.	Этот сигнализатор загорается в случае серьезной неисправности таких систем как тормозная, усилитель рулевого управления, бортовая электросеть, систем смазки и охлаждения двигателя, либо в случае прокола колеса.	Немедленно остановитесь, соблюдая при этом правила и необходимые меры предосторожности на дороге, так как двигатель может внезапно заглохнуть. Припаркуйте автомобиль, выключите зажигание и обратитесь в сервисную сеть CITROËN или в специализированный техцентр.
SERVICE	Service	Горит временно.	Несущественные сбои в системах, не имеющих собственного сигнализатора.	Прочтите сообщение о сбое - это могут быть: <ul style="list-style-type: none"> - незакрытые двери, багажник или капот, - минимальный уровень масла в двигателе, - минимальный уровень жидкости в баке омывателя стекол, - истощившийся элемент питания в ключе-пульте ДУ, - падение давления воздуха в шинах, - переполнение сажевого фильтра (FAP) на версиях с дизельным двигателем. Дополнительную информацию о сажевом фильтре FAP читайте в рубрике "Текущие проверки - Контроль - Сажевый фильтр". В остальных случаях следует обратиться в сервисную сеть CITROËN или в специализированный техцентр.
		Горит постоянно.	Существенные сбои в системах, не имеющих собственного сигнализатора.	Прочтите сообщение о сбое и обязательно обратитесь в сервисную сеть CITROËN или в специализированный техцентр.



Сигнализатор		Состояние	Причина	Что делать / Примечания
 Тормозная система		Горит постоянно.	Значительное падение уровня тормозной жидкости в системе.	Немедленно остановитесь, соблюдая при этом правила и все необходимые меры предосторожности на дороге. Пополните уровень рекомендованной жидкостью с артикулом CITROËN. При возникновении проблемы проверьте тормозную систему в сервисной сети CITROËN или в специализированном техцентре.
			Горит постоянно, вместе с символом ABS.	Электронный регулятор тормозных сил REF неисправен.
	Антиблокировочная система ABS	Горит постоянно.	Антиблокировочная тормозная система неисправна.	Тормозная система продолжает работать в штатном режиме. Осторожно продолжайте движение на умеренной скорости и срочно обратитесь в сервисную сеть CITROËN или в специализированный техцентр.
	Система динамической стабилизации (CDS/ASR)	Мигает.	Система CDS/ASR работает в активном режиме.	Система оптимизирует тяговитость и улучшает курсовую устойчивость автомобиля в случае ухудшения сцепления колес с дорогой или потери траектории.
		Горит постоянно.	Неисправна система CDS/ASR.	Обратитесь в сервисную сеть CITROËN или в специализированный техцентр.
	Автоматическая бортовая система диагностики двигателя	Мигает.	Система управления двигателем неисправна.	Опасность повреждения катализатора. Обратитесь в сервисную сеть CITROËN или в специализированный техцентр.
		Горит постоянно.	Система снижения токсичности отработавших газов неисправна.	Сигнализатор должен погаснуть с запуском двигателя. Если он не гаснет, срочно обратитесь в сервисную сеть CITROËN или в специализированный техцентр.

Сигнализатор		Состояние	Причина	Что делать / Примечания
<p>UREA</p> <p>+ SERVICE</p>	<p>Присадка AdBlue® (Дизель Blue HDi)</p>	<p>Горит постоянно с момента включения зажигания в сопровождении звукового сигнала и сообщения, показывающего остаток предстоящего пробега.</p>	<p>Запас хода в интервале между 600 и 2 400 км.</p>	<p>Срочно пополните запас присадки AdBlue®: обратитесь в сервисную сеть CITROËN или в специализированный техцентр, либо сделайте это самостоятельно, руководствуясь указаниями соответствующей рубрики.</p>
		<p>Мигает одновременно с сигнализатором "СЕРВИС" в сопровождении звукового сигнала и сообщения об оставшемся пробеге.</p>	<p>Запас хода в интервале между 0 и 600 км.</p>	<p>Во избежание аварийной остановки необходимо обязательно пополнить запас AdBlue®: обратитесь в сервисную сеть CITROËN или в специализированный техцентр, либо сделайте это самостоятельно, руководствуясь указаниями соответствующей рубрики.</p>
		<p>Мигает одновременно с сигнализатором "СЕРВИС" в сопровождении звукового сигнала и сообщения о запрете пуска.</p>	<p>Бак для присадки AdBlue® пуст: штатная противопогонная система не позволяет запустить двигатель.</p>	<p>Чтобы вновь запустить двигатель, необходимо обязательно пополнить запас присадки AdBlue®: обратитесь в сервисную сеть CITROËN или в специализированный техцентр, либо сделайте это самостоятельно, руководствуясь указаниями соответствующей рубрики. При этом необходимо обязательно залить в бак не менее 3,8 л присадки AdBlue®.</p>

Сигнализатор	Состояние	Причина	Что делать / Примечания
 <p>Система снижения токсичности отработавших газов SCR (Дизель Blue HDi)</p>	<p>Горит постоянно с момента включения зажигания одновременно с сигнализатором "СЕРВИС" и контрольной лампой системы самодиагностики двигателя в сопровождении звукового сигнала и сообщения о неисправной работе системы снижения токсичности ОГ.</p>	<p>Обнаружен сбой в работе системы снижения токсичности отработавших газов SCR.</p>	<p>С приведением выбросов в отработавших газах в надлежащую норму, это уведомление исчезает.</p>
	<p>Мигает с момента включения зажигания одновременно с сигнализатором "СЕРВИС" и контрольной лампой системы самодиагностики двигателя в сопровождении звукового сигнала и сообщения об остатке предстоящего пробега.</p>	<p>Запас хода в интервале между 0 и 1 100 км.</p>	<p>Во избежание аварийной остановки, при первой же возможности обратитесь в сервисную сеть CITROËN или в специализированный техцентр.</p>
	<p>Мигает с момента включения зажигания одновременно с сигнализатором "СЕРВИС" и контрольной лампой системы самодиагностики двигателя в сопровождении звукового сигнала и сообщения о запрете пуска.</p>	<p>Вы превысили допустимый запас хода: противоугонная система блокировки больше не позволяет запустить двигатель.</p>	<p>Теперь запустить его можно, только при условии обязательного обращения в сервисную сеть CITROËN или в специализированный техцентр.</p>

Сигнализатор	Состояние	Причина	Что делать / Примечания
 <p>Минимальный остаток топлива в баке</p>	<p>Горит постоянно, сопровождается звуковым сигналом и сообщением.</p>	<p>С момента его первого загорания у Вас в баке остается еще около 5 литров топлива. С этого момента начинается расход аварийного запаса топлива.</p>	<p>Срочно заправьтесь, чтобы избежать аварийной остановки. До тех пор, пока Вы не пополните бак достаточным количеством горючего, этот сигнализатор будет загораться при каждом включении зажигания и сопровождаться звуковым сигналом и сообщением. Звуковой сигнал и сообщение будут учащаться по мере приближения уровня топлива к отметке "0". Емкость бака: около 57 литров (на бензиновых версиях) или 55 литров (на дизельных). - На бензиновых версиях: около 50 л. - На дизельных версиях: около 45 или 50 л (в зависимости от комплектации). Никогда не допускайте полной выработки топлива в баке - это может вывести из строя систему снижения токсичности отработавших газов и систему впрыска топлива.</p>
  <p>Ремень (ремни) безопасности не пристегнут(-ы) / отстегнут(-ы)</p>	<p>Горит постоянно или мигает в сопровождении звучащего зуммера.</p>	<p>Ремень не пристегнут, либо его отстегнули.</p>	<p>Вытяните лямку и вставьте язычок в замок ремня безопасности.</p>
 <p>Подушки безопасности</p>	<p>Горит временно.</p> <p>Горит постоянно.</p>	<p>При включении зажигания он загорается на несколько секунд и затем гаснет.</p> <p>Неисправна система одной из подушек безопасности или преднатяжителя одного из ремней безопасности.</p>	<p>Сигнализатор должен погаснуть с запуском двигателя. Если он не гаснет, обратитесь в сервисную сеть CITROËN или в специализированный техцентр.</p> <p>Обратитесь в сервисную сеть CITROËN или в специализированный техцентр.</p>

Сигнализатор		Состояние	Причина	Что делать / Примечания
	Заряд аккумуляторной батареи	Горит постоянно.	Неисправен контур подзарядки батареи (загрязнены или ослаблены клеммы, ремень генератора ослаблен или оборван, ...).	Сигнализатор должен погаснуть при запуске двигателя. Если он не гаснет, обратитесь в сервисную сеть CITROËN или в специализированный техцентр.
	Максимальная температура охлаждающей жидкости	Горит постоянно.	Температура в системе охлаждения двигателя слишком высока.	Немедленно остановитесь, соблюдая при этом правила и все необходимые меры предосторожности на дороге. Дождитесь охлаждения двигателя, чтобы пополнить, при необходимости, уровень охлаждающей жидкости. Если неисправность не устранилась, обратитесь в сервисную сеть CITROËN или в специализированный техцентр.
	Давление масла в двигателе	Горит постоянно.	Система смазки двигателя неисправна.	Немедленно остановитесь, соблюдая при этом правила и все необходимые меры предосторожности на дороге. Припаркуйте автомобиль, выключите зажигание и обратитесь в сервисную сеть CITROËN или в специализированный техцентр.

Сигнализатор		Состояние	Причина	Что делать / Примечания
 + 	Недостаточное давление	Горит постоянно в сопровождении звукового сигнала и сообщения.	Давление воздуха недостаточно в одном или нескольких колесах.	Срочно проверьте давление воздуха в шинах. Контроль давления следует осуществлять на холодных шинах. Необходимо настраивать систему после каждой корректировки давления в одной или нескольких шинах, а также после замены одного или нескольких колес. Дополнительную информацию см. в рубрике "Система контроля низкого давления в шинах"
		Мигает, затем горит постоянно одновременно с контрольной лампой "Service".	Произошел сбой в работе системы: давление в шинах больше не контролируется.	При первой же возможности проверьте давление воздуха в шинах. Проверьте систему в сервисной сети CITROËN или в специализированном техцентре.
	Символ "Нога на педали тормоза"	Мигает в сопровождении звукового сигнала и сообщения, связан с мигающим символом "Нога на педали тормоза" переключателя секвентальной коробки передач.	Педаль тормоза не нажата при пуске двигателя на автомобиле с секвентальной коробкой передач.	На автомобиле с секвентальной коробкой передач нажмите на педаль тормоза, чтобы запустить двигатель. Если Вы отпустите стояночный тормоз без нажатия на тормозную педаль, этот сигнализатор продолжит гореть.
		Мигает.	На автомобиле с секвентальной коробкой передач при длительном удержании автомобиля на уклоне при помощи акселератора, сцепление слишком нагревается.	Пользуйтесь педалью тормоза и/или стояночным тормозом.

Индикаторы

Указатель пробега до планового технического обслуживания



Бортовая система, информирующая водителя о пробеге, который осталось пройти автомобилю до очередного технического обслуживания в соответствии с регламентом, разработанным изготовителем.

Отсчет начинается с последнего обнуления указателя ТО и ведется по пробегу автомобиля и по времени, прошедшему после последнего ТО.

i На модификациях в исполнении Diesel Blue HDi учитывается и степень изношенности масла в системе смазки двигателя (в зависимости от страны поставки).

Если до технического обслуживания осталось больше 3 000 км

После включения зажигания на дисплей не выводится никакой информации о техническом обслуживании.

Если до технического обслуживания осталось от 1 000 км до 3 000 км

После включения зажигания загорается на 5 секунд символ гаечного ключа. На дисплее счетчика общего пробега показывается количество километров, оставшихся до очередного технического обслуживания.

Пример: до ближайшего очередного технического обслуживания автомобилю осталось пройти 2 800 км. После включения зажигания в течение 5 секунд дисплей показывает:



5 секунд спустя после включения зажигания **символ гаечного ключа погаснет**; счетчик пробега продолжит работать в обычном режиме. На дисплее счетчика будет показываться общий пробег.



Если до технического обслуживания осталось меньше 1 000 км

Пример: до ближайшего очередного технического обслуживания автомобилю осталось пройти 900 км. После включения зажигания в течение 5 секунд дисплей показывает:



5 секунд спустя после включения зажигания счетчик пробега продолжит работать в обычном режиме. **Символ гаечного ключа останется гореть**, чтобы вы знали о приближающемся техническом обслуживании.



Если срок очередного технического обслуживания пропущен

При каждом включении зажигания в течение 5 секунд будет мигать **символ гаечного ключа** чтобы напомнить о необходимости срочно пройти техническое обслуживание.

Пример: автомобиль прошел 300 км после пропущенного технического обслуживания.

После включения зажигания в течение 5 секунд дисплей показывает:



5 секунд спустя после включения зажигания счетчик пробега продолжит работать в обычном режиме. **Символ гаечного ключа продолжит гореть**.

i На модификациях в исполнении Diesel Blue Hdi это уведомление сопровождается еще и загоранием сигнализатора сервиса при включении зажигания.

i Недостаточный пробег может быть дополнен фактором времени - в зависимости от манеры использования автомобиля владельцем. Гаечный ключ может также загораться и в случаях, когда истек срок с момента прохождения последнего обслуживания, указанный в сервисно-гарантийной книжке.

i На модификациях Blue Hdi символ гаечного ключа может загораться раньше срока - в зависимости от изношенности масла в двигателе (наличие зависит от страны поставки). Изношенность масла в двигателе зависит от условий эксплуатации автомобиля.

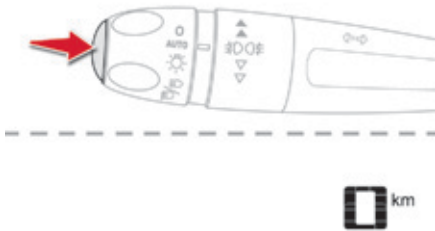

Установка на ноль указателя планового технического обслуживания

После прохождения очередного планового технического обслуживания счетчик указателя следует вновь установить на ноль.

Если вы обслужили свой автомобиль самостоятельно:

- ☞ выключите зажигание,
- ☞ нажмите и удерживайте нажатой торцевую кнопку переключателя световых приборов,
- ☞ включите зажигание; счетчик пробега начнет обратный отсчет,
- ☞ когда на дисплее высветится "0", отпустите кнопку; символ гаечного ключа при этом погаснет.

i Если по окончании этой операции Вы решили отключить аккумуляторную батарею, сначала закройте автомобиль и выждите не менее пяти минут, чтобы проведенная установка на ноль зафиксировалась в памяти компьютера.

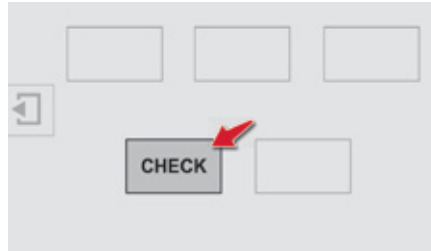

Информация о плановом ТО

В любой момент на сенсорном дисплее можно узнать пробег, оставшийся до планового обслуживания.



- ☞ Выберите меню "Помощь при вождении".

CHECK

- ☞ На странице второго уровня нажмите на "Диагностика".

На экране появится информация об очередном плановом ТО.

Индикатор уровня масла в двигателе (в зависимости от модификации)

Система, информирующая водителя о допустимом уровне масла в двигателе.

Индикатор показывает в течение нескольких секунд уровень масла в системе смазки двигателя при включении зажигания, сразу после информации о предстоящем плановом техническом обслуживании.

i Показания индикатора уровня масла будут верны, только если автомобиль установлен на горизонтальной площадке и после остановки двигателя прошло более 30 минут.



OIL OK

Нормальный уровень масла

О нормальном уровне свидетельствует сообщение на панели приборов.



OIL

Недостаточный уровень масла

О ненормальном уровне свидетельствует сообщение на панели приборов.

Если недостаток масла подтверждается проверкой при помощи ручного щупа, обязательно доведите его уровень до нормы во избежание разрушения двигателя.

i См. рубрику "Текущие проверки".



OIL__

Неисправная работа датчика уровня масла

О неисправности датчика уровня масла свидетельствует сообщение на панели приборов. Обратитесь в сервисную сеть CITROËN или в специализированный техцентр.

7-дюймовый сенсорный дисплей

Сенсорный дисплей предназначен:

- для настроек системы отопления и кондиционирования воздуха,
- для доступа к бортовому компьютеру и настройкам систем и оборудования автомобиля,
- для доступа к управлению аудиоустройствами и телефоном,
- для доступа к системе интерактивной помощи, к настройкам звука и регулировке подсветки панели приборов,

и в зависимости от комплектации:

- для доступа к управлению системой навигации и к подключенным службам.

! По соображениям безопасности, требующие особого внимания настройки следует осуществлять только на неподвижном автомобиле. На движущемся автомобиле некоторые функции находятся в недоступном режиме.

Краткое описание работы системы

Рекомендации

Нажатия на дисплей должны быть четкими, особенно это относится к движениям пальцем "вскользь" (при пролистывании списков, перемещении карты и т.д.). Просто легкого касания недостаточно. Сенсорный дисплей не реагирует на нажатия несколькими пальцами. Дисплеем можно пользоваться при любых температурах и в перчатках. Не прикасайтесь острыми предметами к сенсорному дисплею. Не касайтесь дисплея мокрыми руками. Для протирки дисплея пользуйтесь чистой мягкой тряпкой.

i В высокую жару система может перейти в "спящий" режим (погаснет экран и пропадет звук) продолжительностью не менее 5 минут.

Состояние контрольных ламп

В некоторые кнопки интегрирована контрольная лампа, отражающая состояние соответствующей системы.

Зеленая: Вы включили соответствующую систему.
Оранжевая: Вы выключили соответствующую систему.

Назначение кнопок

Для доступа к меню пользуйтесь кнопками, расположенными по бокам дисплея, затем нажимайте на кнопки, расположенные на сенсорном дисплее. Каждое меню открывается на одной или двух страницах (на первой и на странице второго уровня).



Эта кнопка служит для перехода к странице второго уровня.



Эта кнопка предназначена для возврата на первую страницу.



При отсутствии действий на странице второго уровня, несколько секунд спустя, автоматически откроется первая.



Эта кнопка служит для получения дополнительной информации и доступа к настройкам некоторых систем.



Эта кнопка предназначена для подтверждения и сохранения внесенных изменений.



Этой кнопкой закрывают меню.

Меню сенсорного дисплея



"Микроклимат"

служит для настройки температурных режимов и регулирования подачи воздуха.



"Помощь при вождении"

открывает доступ к бортовому компьютеру и служит для активирования, отключения и настройки некоторых систем.



"Медиаустройства"

служит для настройки на радиостанции, прослушивания различных источников музыки и просмотра фотографий.



"Навигация"*

служит для настройки наведения и выбора пункта прибытия.



Сведения о меню "Микроклимат" читайте в рубрике "Комфорт".



Сведения о меню "Медиаустройства", "Навигация", "Подключенные службы" и "Телефон" читайте в рубрике "Аудиосистема и телематика".



"Конфигурация"

служит для настройки звука, яркости подсветки панели приборов и доступа к интерактивной помощи с информацией об основных бортовых системах и световых сигнализаторах.



"Подключенные службы"*

служит для подключения к порталу приложений, обеспечивая легкость, безопасность и личную принадлежность ваших действий при помощи кода входа, получаемого по подписке в сети CITROËN.



"Телефон"

служит для подключения телефона по bluetooth.

* В зависимости от варианта комплектации.

Меню "Помощь при вождении"





Настраиваемые системы перечислены в нижеследующей таблице.







Кнопка	Соответствующая система	Комментарии
	Стоп-старт	Выключение системы.
	Помощь при парковке	Выключение системы.
	Настр скоростных режимов	Внесение в память параметров скоростей в качестве пороговых для движения с ограничителем или регулятором скорости.
	Иниц системы контр давл в шин	Настройка системы контроля давления в шинах.
	Автоматическая парковка	Включение / Отключение системы "Автоматическая парковка".

Кнопка	Соответствующая система	Комментарии
СЧЕК	Диагностика	Перечень текущих уведомлений о сбоях, информации о ТО.
	Настройка систем автомобиля	Доступ к настройкам остальных систем. Системы сгруппированы на трех вкладках: <ul style="list-style-type: none">- "Помощь при вождении"<ul style="list-style-type: none">● "Включение очистителя заднего стекла при движении задним ходом": включение/отключение заднего стеклоочистителя при включении передачи заднего хода (см. рубрику "Обеспечение обзора").- "Освещение"<ul style="list-style-type: none">● "Сопровождающее освещение": автоматическое включение/отключение и продолжительность сопровождающего освещения (см. рубрику "Обеспечение обзора").- "Доступ в автомобиль"<ul style="list-style-type: none">● "Отпирание только багажника": включение/отключение функции выборочного отпирания багажника (см. рубрику "Открывающиеся элементы кузова").

Меню "Конфигурация"

Системы, к которым открывается доступ в этом меню, перечислены в следующей таблице.

Кнопка	Соответствующая система	Комментарии
	Настройки звучания	Настройка уровня звука, баланса и т.д.
	Выключить экран	Прекращение показа информации на сенсорном дисплее ("черный экран"). При нажатии на "черный экран" показ информации возобновляется.
	Интерактивная помощь	Доступ к интерактивному руководству.
 	Настройка яркости	Настройка яркости подсветки панели приборов.

Кнопка	Соответствующая система	Комментарии
	Конфигурация	Выбор единиц измерения: - температура (°C - по Цельсию; °F - по Фаренгейту). - расстояние и расход топлива (л/100 км, mpg или км/л).
	Время/Дата	Настройка календаря и часов.
	Языки	Выбор языка сообщений на сенсорном дисплее: французский, английский, итальянский, испанский, немецкий, нидерландский, португальский, польский, турецкий, русский, хорватский, венгерский, чешский, бразильский.
	Настройка экрана	Настройка изображения на дисплее (прокрутка текста, анимация и т.д.).
	Калькулятор	Показ калькулятора.
	Календарь	Показ календаря.

Бортовой компьютер

Бортовой компьютер предоставляет водителю информацию о текущем пробеге (о запасе хода по топливу, расходе топлива и т.д.).

Доступ к данным открывается на сенсорном дисплее.

Вывод параметров на сенсорный дисплей



☞ Выберите меню "Помощь при вождении".

Информация бортового компьютера выводится на первую страницу меню.

☞ Нажмите на одну из кнопок, чтобы открыть нужную вкладку.



Чтобы открыть временную индикацию в отдельном окне, нажмите на торцевую кнопку выключателя стеклоочистителя, чтобы получить доступ к информации и различным вкладкам.



- Вкладку с мгновенной информацией:
 - о запасе хода без дозаправки,
 - о текущем расходе топлива,
 - счетчик времени системы "стоп-старт".



- Вкладку с параметрами участка пути "1" с информацией:
 - о среднем расходе топлива,
 - о пройденном расстоянии,
 - о средней скорости движения, для первого участка пути.



- Вкладку с параметрами участка пути "2" с информацией:
 - о среднем расходе топлива,
 - о пройденном расстоянии,
 - о средней скорости движения, для второго участка пути.

Установка на ноль участка пути



☞ Когда на дисплее появится нужный участок пути, нажмите на кнопку обнуления "Перезагрузить" или на торцевую кнопку выключателя стеклоочистителя и удерживайте нажатие вплоть до появления нулей.

Участки пути "1" и "2" не зависят один от другого.

Например, участок пути "1" можно использовать, например, для ежедневных расчетов, а участок пути "2" - для ежемесячных.

Бортовой компьютер: определение некоторых понятий



Запас хода по топливу ("автономность")

(в км или милях)

Это пробег в километрах, который еще можно совершить с топливом, оставшимся в баке (он зависит от среднего расхода, подсчитанного системой за последние несколько километров).



Данная величина может меняться в зависимости от стиля вождения или дорожного рельефа, которые способны оказать существенное влияние на текущий расход топлива.

Как только автономность окажется менее 30 км, на дисплее загорится ряд прочерков. После заправки не менее 5 литров топлива система вновь пересчитывает автономность и выводит ее на дисплей, если она составляет более 100 км.



Если в течение долгого времени на движущемся автомобиле прочерки не заменяются индикацией автономности, обратитесь в сервисную сеть CITROËN или в специализированный техцентр.



Текущий расход топлива

(в л/100 км, или км/л, или миль/галлон)

Определяется по нескольким последним секундам пробега.



Этот параметр выводится на дисплей при движении со скоростью более 30 км/ч.



Счетчик времени системы "стоп-старт"

(минуты / секунды или часы / минуты)

При наличии в комплектации автомобиля системы "стоп-старт", продолжительность всех остановок в режиме STOP будет суммироваться счетчиком времени на всем протяжении пути.

При каждом включении питания счетчик автоматически обнуляется.



Средний расход топлива

(в л/100 км, или км/л, или миль/галлон)

Определяется с момента последнего обнуления показаний пробега.



Пройденный путь

(в км или в милях)

Определяется с момента последнего обнуления показаний пробега.



Средняя скорость

(в км/ч или в миль/ч)

Определяется с момента последнего обнуления показаний пробега.

Счетчики пробега

Счетчик общего пробега



Прибор для измерения расстояния, пройденного автомобилем на протяжении всего срока эксплуатации. Общий пробег всегда отображается на панели приборов при открывании двери водителя, а также при запуске и отпирании автомобиля.

i Чтобы не нарушать действующие в пересекаемой Вами стране правила, смените единицу измерения (км или мили) в меню настроек "**Конфигурация**" на сенсорном дисплее. Эту операцию следует проделать на неподвижном автомобиле.

Счетчик пробега за поездку



Прибор для измерения расстояния (например, пройденного в течение дня) с момента его установки водителем на ноль. **Он доступен через сенсорный дисплей бортового компьютера.**



☞ Выберите меню "**Помощь при вождении**".



☞ Выберите закладку пробега "**1**" или пробега "**2**".



☞ Чтобы перенастроить параметр пробега, нажмите на кнопку обнуления "**Перезагрузить**" или на торцевую кнопку выключателя стеклоочистителя и удерживайте нажатие вплоть до появления нулей.

Настройка даты и времени

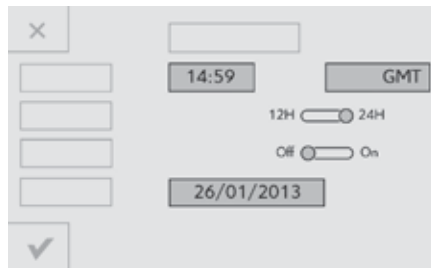
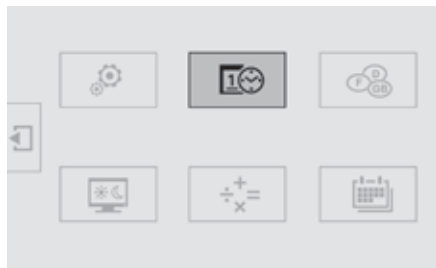

Эта функция настраивается на сенсорном дисплее.



☞ Выберите меню **"Конфигурация"**.



☞ На странице второго уровня нажмите на **"Время/Дата"**.

☞ Выберите **"Настройка времени"** или **"Настройка даты"**, настройте на цифровой клавиатуре дату и время и подтвердите.



☞ Нажмите на **"Подтвердить"**, чтобы закрыть меню.

Ключ-пульт дистанционного управления

При помощи ключа-пульта можно отпирать и запирать центральный замок автомобиля, вставив ключ в замок, либо с некоторого расстояния. С его помощью можно определять местонахождение автомобиля и запускать двигатель, а также включать противоугонную защиту.

Раскрывание / Складывание ключа

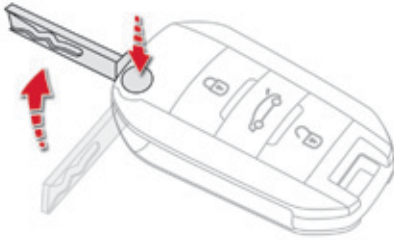

- ☞ Нажмите на эту кнопку, чтобы раскрыть / сложить ключ.

Отпирание автомобиля

Отпирание замков при помощи пульта дистанционного управления



- ☞ Нажмите на символ открытого замка, чтобы отпереть автомобиль.

i Отпирание замков автоматически подтверждается быстрым миганием фонарей указателей поворотов в течение около двух секунд.

Отпирание замков при помощи ключа

- ☞ Поверните ключ вперед в замке двери водителя, чтобы отпереть автомобиль.

Выборочное отпирание дверцы багажника



- ☞ Нажмите на среднюю кнопку пульта ДУ, чтобы отпереть замок багажника. При этом двери автомобиля останутся запертыми.

i Если функцию выборочного отпирания багажника отключить, нажатие на эту кнопку приведет к отпиранию всех дверей.

! Не забывайте запереть замок багажника, нажав на символ закрытого замка.

Активирование и отключение выборочного отпирания багажника настраивается на сенсорном дисплее.



- ☞ Выберите меню "Помощь при вождении".



- ☞ На странице второго уровня нажмите на "Настройка систем автомобиля".

i По умолчанию, в продажу автомобиль поступает с настроенной функцией выборочного отпирания багажника.

Запирание автомобиля

Запирание при помощи пульта дистанционного управления



- ☞ Нажмите на кнопку с символом закрытого замка, чтобы запереть автомобиль.

Запирание замков автоматически подтверждается загоранием фонарей указателей поворотов примерно на две секунды.

i Если какая-либо дверь или дверца багажника закрыты неплотно, центральный замок не сработает; замки запираются, затем отпираются, о чем свидетельствует звук-щелчок, характерный для отпирания. При случайном отпирании запертого автомобиля его замки вновь запираются автоматически через 30 секунд, если после отпирания замков дверь или багажник не будут открыты.

Запирание при помощи ключа

- ☞ Поверните ключ в замке двери водителя назад, чтобы запереть автомобиль.

i Убедитесь, что двери и багажник закрыты плотно.

Поиск автомобиля на стоянке

Данная функция позволяет отыскать автомобиль, в том числе и при слабой освещенности. Ваш автомобиль должен быть заблокирован.



- ☞ Нажмите на кнопку с изображением закрытого замка на пульте ДУ.

При этом загорятся плафоны, а указатели поворотов мигнут несколько раз.

Противоугонная защита

Электронная блокировка запуска двигателя

В корпус ключа встроена интегральная микросхема с индивидуальным кодом. При включении зажигания он распознается противоугонной системой и запуск двигателя становится возможным.

Сразу после выключения зажигания система электронной блокировки запирает электронный блок управления двигателем, исключая его несанкционированный запуск.

SERVICE

В случае неисправности системы загорится этот сигнализатор, зазвучит зуммер, а на дисплее появится сообщение.

При этом запуск двигателя окажется невозможным. Срочно обратитесь в сервисную сеть CITROËN. Бережно храните бирку вне автомобиля, приложенную к ключам, которые Вы получаете при его покупке.

Неисправность пульта дистанционного управления

С неисправным пультом дистанционного управления невозможно открыть, закрыть или определить местонахождение автомобиля.

- ☞ На первых порах Вы можете воспользоваться ключом для отпирания и запираания замков на автомобиле.
- ☞ Далее необходимо провести инициализацию пульта дистанционного управления.

Инициализация

- ☞ Выключите зажигание и извлеките ключ из замка зажигания.
- ☞ Сразу нажмите на несколько секунд на кнопку с символом закрытого замка.
- ☞ Поверните ключ в положение **2 (Зажигание)**.
- ☞ Выключите зажигание и выньте ключ из замка зажигания.

Пульт дистанционного управления вновь полностью готов к работе.

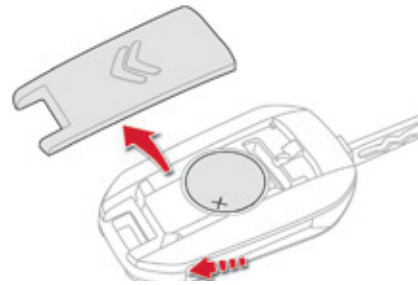

Замена элемента питания

Артикул элемента питания: CR2032 / 3 вольта.

SERVICE

Об истощенном элементе питания Вас известят этот сигнализатор, сигнал зуммера и сообщение на дисплее.

- ☞ Подденьте крышку пульта небольшой отверткой в зоне паза.
- ☞ Снимите крышку.

- ☞ Извлеките старый элемент питания из гнезда.
- ☞ Установите в гнездо новый элемент питания, соблюдая при этом полярность.
- ☞ Закрепите крышку пульта.

! Если пульт по-прежнему не работает, срочно обратитесь в сервисную сеть CITROËN.

! Если ключи потеряны

Обратитесь в сервисную сеть CITROËN, захватив с собой свидетельство о регистрации автомобиля, документ, удостоверяющий вашу личность и, по возможности, бирку с кодом ключей.

Сотрудник сети CITROËN сможет отыскать код ключа и транспондера и закажет для вас новый.

Пульт дистанционного управления

Пульт дистанционного управления представляет собой весьма восприимчивый высокочастотный передатчик, поэтому следует избегать случайных нажатий на кнопки пульта, когда он находится у вас в кармане - это может привести к произвольному отпиранию замков, которого вы можете не заметить.

Запрещается бесцельно "теребить" кнопки пульта дистанционного управления, находясь вдали от автомобиля. Это может сбить все настройки пульта и его придется вновь инициализировать.

Дистанционные команды не будут срабатывать, пока ключ с пультом будет находиться в замке зажигания - даже при выключенном зажигании (не считая режима инициализации).

Запирание замков

Включенная при вождении блокировка дверных замков может осложнить спасателям доступ в автомобиль в случае необходимости.

По соображениям безопасности не оставляйте ребенка в автомобиле без присмотра - в исключительных случаях это допустимо только на очень короткое время.

Всегда, покидая автомобиль, обязательно выньте ключ из замка зажигания.

Противоугонная защита

Запрещается вносить какие-либо изменения в электронную противоугонную систему автомобиля, так как это может вывести ее из строя.

При покупке подержанного автомобиля

Проверьте синхронизацию всех имеющихся у вас ключей к автомобилю в сервисной сети CITROËN чтобы убедиться, ваши ключи - единственные, с которыми можно войти в автомобиль и запустить его двигатель.



Не выбрасывайте отслужившие элементы питания ключа-пульта, так как в них содержатся вещества, загрязняющие окружающую среду.

Их следует сдавать на специализированные пункты сбора таких отходов.

Центральный замок

Кнопка центрального замка

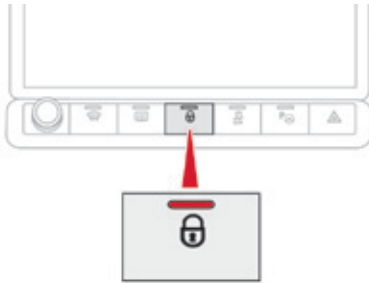

- ☞ Нажмите на эту кнопку, чтобы включить центральный замок (запирающий двери и багажник) из салона - при этом в кнопке загорится контрольная лампа.
- ☞ При повторном нажатии все замки отпираются - при этом контрольная лампа в кнопке погаснет.

! Если какая-либо дверь открыта, или неплотно закрыта, центральный замок не сработает.

Автоматическое запираение замков (защита от разбойного нападения)

Замки дверей и багажника могут автоматически запираются на движущемся автомобиле (если его скорость превысила 10 км/ч).

Чтобы активировать или отключить эту функцию (активную по умолчанию):

- ☞ Нажмите на эту кнопку и дождитесь звукового сигнала и появления сообщения на экране.

! Вождение автомобиля с запертыми замками дверей может серьезно затруднить доступ в автомобиль службам спасения в случае необходимости.

i **Перевозка длинномерных и громоздких предметов**
При желании можно ехать с открытым багажником, при этом сначала нужно запереть двери, нажав на кнопку центрального замка.

Двери Открытие

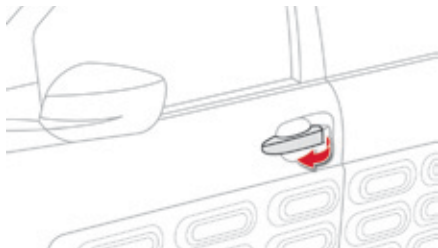

Извне

- ☞ Отпирите замки пультом дистанционного управления или ключом и потяните дверную ручку.



Из салона

- ☞ Потяните за внутреннюю ручку любой двери, чтобы открыть ее; при этом отпираются замки всех дверей.

i При включенной блокировке дверного замка внутренняя ручка для отпирания задней двери не работает.
См. рубрику "Безопасность детей".

Закрывание

Если какая-либо дверь закрыта неплотно:

- **при работающем двигателе** - на экране появляется уведомляющее сообщение,
- **на движущемся автомобиле** - на экране появляется уведомляющее сообщение в сопровождении звукового сигнала.

Механизм аварийного отпирания

Порядок действий при запирании или отпирании дверных замков вручную в случае выхода из строя центрального замка или аккумуляторной батареи.

- i** В случае выхода из строя центрального замка, необходимо отключить аккумуляторную батарею - это позволит запереть багажник и замки всего автомобиля.

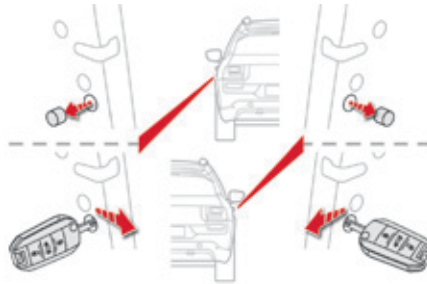

Дверь водителя (запирание/отпирание)

Вставьте ключ в замок, чтобы запереть или отпереть дверь.

Передняя и задние двери пассажиров

Запирание

- i** Проверьте, не включена ли блокировка замков на задних дверях.

- ☞ Снимите ключом черную заглушку, расположенную на торце двери.
- ☞ Вставьте, не нажимая, ключ в выемку и, не поворачивая его, переведите язычок запора вбок в сторону салона.
- ☞ Выньте ключ и установите на место заглушку.

Отпирание

- ☞ Потяните за внутреннюю ручку привода дверного замка.

багажное отделение

Открытие

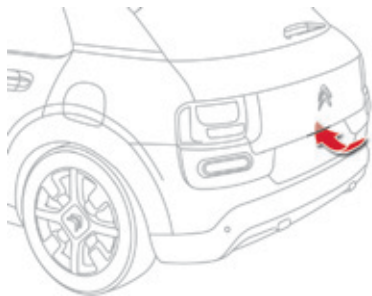

- ☞ Отперев замок багажника (см. рубрику "Ключ-пульт дистанционного управления"), нажмите на ручку привода замка и поднимите крышку багажника.

Закрывание

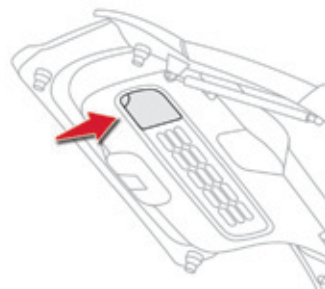

- ☞ Опустите дверцу багажника, потянув ее за ручку, расположенную с внутренней стороны.

Если крышка багажника закрыта неплотно:

- **при работающем двигателе**, на дисплее появится сообщение,
- **на движущемся автомобиле**, на дисплее появится сообщение в сопровождении звукового сигнала.

Экстренное открывание багажника из салона

Система, позволяющая отпереть замок багажника механическим способом в случае выхода из строя АКБ или центрального замка.

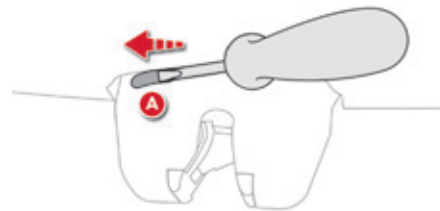

Отпирание замка

- ☞ Сложите спинку заднего сиденья, чтобы получить доступ к замку изнутри багажного отсека.
- ☞ Вставьте небольшую отвертку в отверстие **A** замка, чтобы открыть багажник.

Передние электрические стеклоподъемники

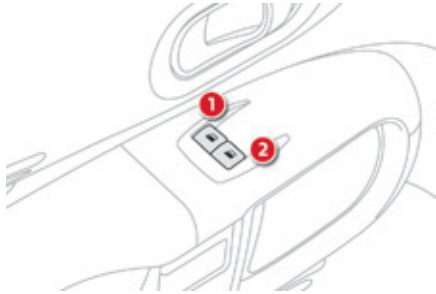

1. Передний левый электростеклоподъемник.
2. Передний правый электростеклоподъемник.

- ☞ Чтобы открыть окно, нажмите на клавишу.
- ☞ Потяните клавишу, чтобы закрыть окно. Стекло остановится, как только Вы отпустите клавишу.

i Выключатели стеклоподъемников остаются активными в течение 45 секунд после выключения зажигания или до открытия одной из передних дверей. Если открыть дверь до истечения этих 45 секунд во время работы стеклоподъемника, он остановится. Включить его можно, только снова включив зажигание.

! Не оставляйте ключ в замке зажигания, даже если Вы отлучаетесь на короткое время. В случае защемления поднимающимся стеклом немедленно включите обратный ход, нажав на соответствующую клавишу. Если водитель включает стеклоподъемники со стороны пассажира, ему следует проследить за тем, чтобы в этот момент никто не препятствовал свободному движению стекла вверх. Водитель обязан следить за тем, чтобы пассажир правильно пользовался стеклоподъемниками. В особенности не выпускайте из внимания детей во время работы стеклоподъемников.

Стекла задних дверей

Стекла можно приоткрывать, чтобы проветрить зону задних сидений.

Открывание

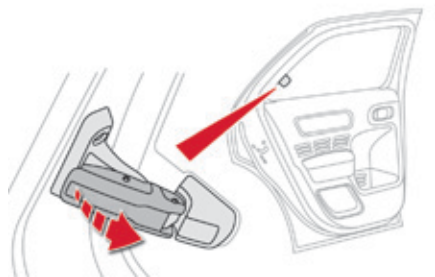

- ☞ Поверните рычаг наружу.
- ☞ Нажмите на него до упора, чтобы зафиксировать стекло в открытом положении.

Закрывание

- ☞ Потяните за рычаг, чтобы снять стекло с фиксатора.
- ☞ Поверните рычаг внутрь до упора, чтобы зафиксировать стекло в закрытом положении.

Передние сиденья

! В целях безопасности все регулировки сиденья водителя следует производить только на неподвижном автомобиле.

Регулировки Продольное положение



☞ Поднимите рычаг **A** и сдвиньте сиденье вперед или назад.

Наклон спинки сиденья

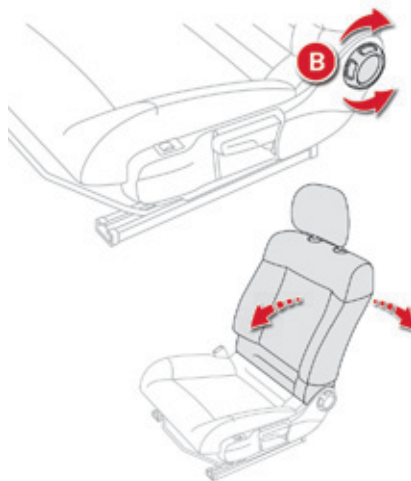

☞ Вращая ручку регулятора **B**, отрегулируйте положение спинки.

Высота (только у водителя)



☞ Потяните за рукоятку **C** вверх или нажмите вниз столько раз, сколько понадобится, чтобы поднять или опустить и привести сиденье в удобное положение.

3

Высота подголовника

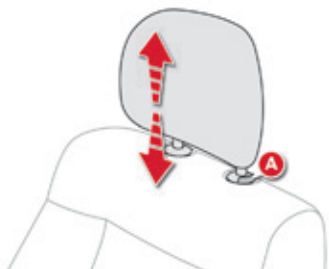

- ☞ Чтобы его поднять, потяните его кверху.
- ☞ Чтобы его снять, нажмите на фиксатор **A** и потяните кверху.
- ☞ Чтобы установить его на место, вставьте стержни подголовника в отверстия строго параллельно вертикальной плоскости спинки.
- ☞ Чтобы опустить его, нажмите одновременно на фиксатор **A** и на подголовник.

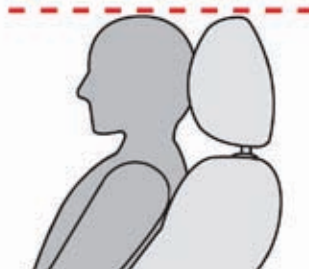

! Подголовник имеет направляющие стержни с зубчатыми прорезями-фиксаторами, которые препятствуют его самопроизвольному опусканию (устройство безопасности на случай аварии).
При правильной регулировке верхний край подголовника должен находиться на уровне макушки головы.
Не езьте со снятыми подголовниками, они всегда должны быть установлены и правильно отрегулированы.

Сиденья с подогревом

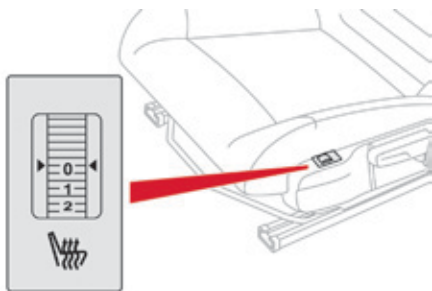

☞ Запустив двигатель, пользуйтесь регулятором для включения и регулирования подогрева:

- 0: Выключен.
- 1: Слабый.
- 2: Средний.
- 3: Сильный.

i Передние сиденья подогреваются раздельно.

☘ Перед выходом из автомобиля проследите за тем, чтобы регулятор подогрева сиденья пассажира был установлен на "0" и не работал без надобности в последующей поездке без пассажира.

Задний диван

Задний диван состоит из фиксированного моноблочного сиденья и складной моноблочной спинки.

Складывание спинки



- ☞ При необходимости, сдвиньте передние сиденья вперед.
- ☞ Уложите ремни безопасности вплотную к спинке и пристегните их.
- ☞ Переведите подголовники в нижнее положение.

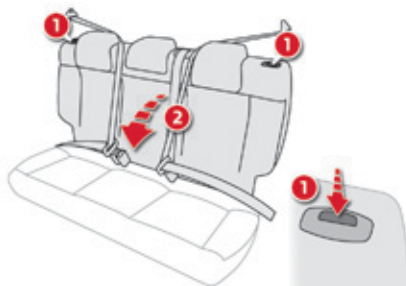

- ☞ Нажмите одновременно на рычажки 1, чтобы снять с фиксаторов спинку 2.
- ☞ Опустите спинку 2 на сиденье.

i При складывании спинки, средний ремень безопасности следует отстегнуть и уложить плашмя вдоль сиденья.

Установка спинки на место

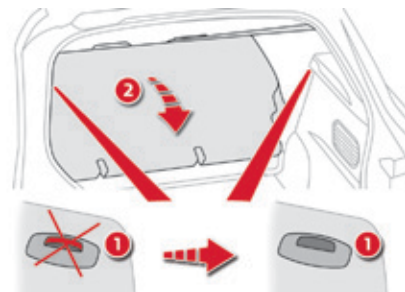

- ☞ Поднимите спинку 2 и закрепите на фиксаторах.
- ☞ Отстегните и уложите ремни сбоку сиденья.

! При установке спинки на место проверьте, не зажаты ли ремни и убедитесь, что красный индикатор рычажков 1 не виден.

Задние подголовники

Устанавливаются только в верхнее (рабочее) и нижнее (сложенное) положение.



Задние подголовники съемные и взаимозаменяемые.

Чтобы снять подголовник:

- ☞ Потяните его кверху до упора.
- ☞ Затем нажмите на фиксатор **A**.

Чтобы установить подголовник на место:

- ☞ Вставьте стержни подголовника в отверстия так, чтобы они вошли строго вдоль оси спинки.

Чтобы опустить подголовник:

- ☞ Нажмите одновременно на фиксатор **A** и на подголовник.

! Не ездите со снятыми подголовниками; они всегда должны быть установлены и подняты на необходимую высоту.

Зеркала заднего вида

Наружные зеркала заднего вида

Зеркала настраиваются так, чтобы обеспечивался боковой обзор обстановки сзади при обгоне или при заезде на стоянку. Кроме того, зеркала можно складывать при парковке в стесненных условиях.

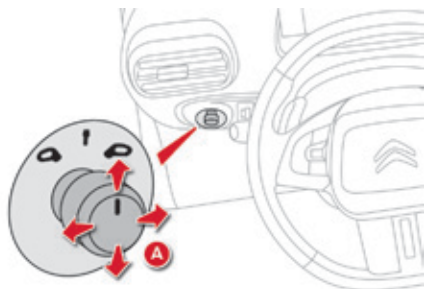

Настройка зеркал с электрическим приводом

- ☞ Выберите переключателем **A** левое или правое зеркало заднего вида.
- ☞ Перемещая рукоятку в четырех направлениях, отрегулируйте положение выбранного зеркала.
- ☞ Верните переключатель в исходное центральное положение.

Ручное складывание

Зеркала можно сложить вручную (напр., на тесной стоянке, в узком гараже и т.п.).

- ☞ Прижмите зеркало к корпусу автомобиля.



Обогрев зеркал



Обогрев наружных зеркал заднего вида включается при работающем двигателе нажатием на выключатель обогрева заднего стекла.

Дополнительную информацию о подогреве заднего стекла читайте в соответствующей рубрике.

! Для обеспечения безопасного вождения боковые зеркала заднего вида следует отрегулировать так, чтобы уменьшить непросматриваемую "слепую зону".

! Объекты, наблюдаемые в зеркалах заднего вида водителя и пассажира кажутся более удаленными, чем они есть на самом деле. Необходимо это учитывать для правильной оценки расстояния до движущихся сзади автомобилей.

Салонное зеркало заднего вида

Регулируемое зеркало обеспечивает обзор сзади по центру.

Его антибликовая конструкция автоматически затемняет отражение, позволяя водителю избежать ослепления лучами солнца, фарами идущего сзади автомобиля и т.п.



Настройка

- ☞ Отрегулируйте положение зеркала так, чтобы оно обеспечивало оптимальную видимость в дневном режиме обзора.

Положение "день" / "ночь"

- ☞ Потяните за рычажок, чтобы перевести зеркало в антибликовый режим "ночь".
- ☞ Нажмите на рычажок, чтобы перевести зеркало в нормальный режим "день".

Регулировка положения рулевого колеса

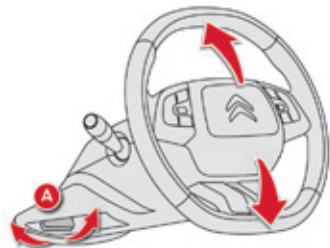

- ☞ **На неподвижном автомобиле** опустите рычаг блокировки **A**, чтобы освободить рулевое колесо.
- ☞ Установите рулевое колесо в удобное для Вас положение по высоте.
- ☞ Потяните за рычаг блокировки **A** чтобы зафиксировать рулевое колесо в этом положении.

! В целях соблюдения техники безопасности производите регулировку только на неподвижном автомобиле.

Правильная посадка при вождении

Перед тем как тронуться в путь и, чтобы полностью воспользоваться водительской эргономикой, отрегулируйте:

- высоту подголовника,
- наклон спинки,
- высоту подушки водительского сиденья,
- продольное положение сиденья,
- рулевое колесо по высоте,
- наружные и внутреннее зеркала заднего вида.

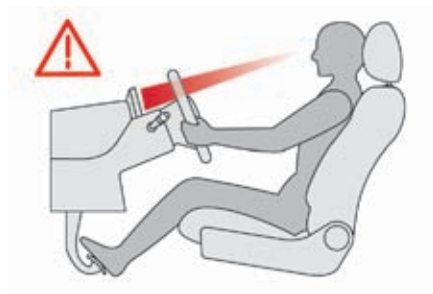

! После этого убедитесь в том, что панель приборов нормально просматривается с места водителя.

Вентиляция

Подача воздуха в салон

Воздух, поступающий в салон, фильтруется и подается в него либо снаружи через расположенный под ветровым стеклом воздухозаборник, либо прогоняется по замкнутому кругу через систему рециркуляции.

Изменение характеристик воздуха

По выбору водителя воздух может подаваться в салон различными путями:

- непосредственно снаружи, минуя системы термообработки,
- проходя через систему подогрева (отопления),
- проходя через системы охлаждения (кондиционирования).

Панель управления



Управление этой системой осуществляется при помощи меню "Микроклимат" на сенсорном дисплее **A**.

Выключатели обдува/обогрева ветрового и заднего стекол расположены под сенсорным дисплеем.

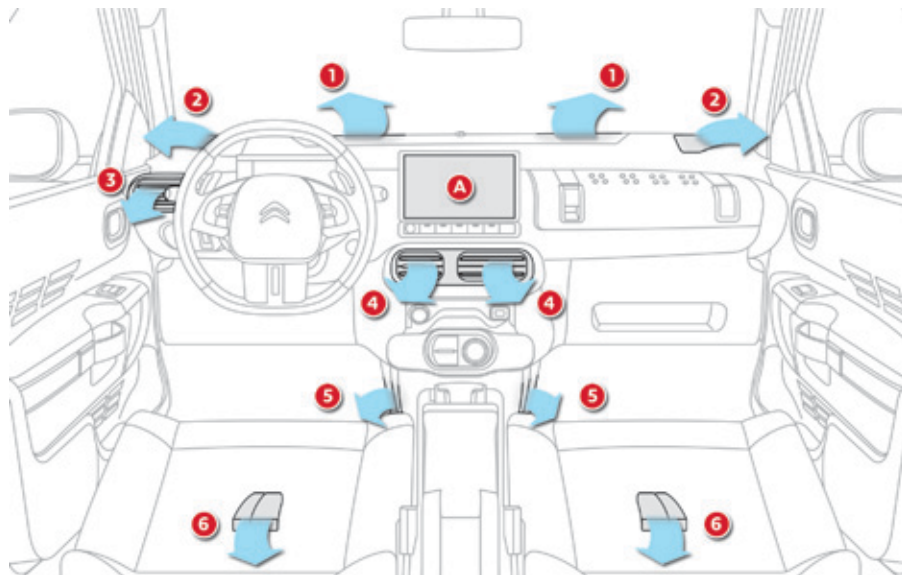

Распределение воздуха по салону

1. Сопла обдува ветрового стекла для удаления инея или конденсата.
2. Сопла для обдува и обогрева передних боковых стекол.
3. Боковая вентиляционная решетка с заслонкой и регулятором направления воздушного потока (только у водителя).
4. Центральные вентиляционные решетки с заслонкой и регулятором направления воздушного потока.
5. Подача воздуха к ногам передних пассажиров.
6. Подача воздуха к ногам задних пассажиров.

Рекомендации по использованию систем вентиляции и кондиционирования воздуха

i Для обеспечения надлежащей работы этих систем рекомендуется соблюдать следующие правила:

- ☞ Чтобы воздушные потоки распределялись по салону равномерно, следите за чистотой наружных воздухозаборных решеток, находящихся под ветровым стеклом и не перекрывайте сопла, вентиляционные решетки и воздуховоды, а также вытяжные каналы, расположенные в багажном отсеке.
- ☞ Не закрывайте от света датчик освещенности, расположенный на панели приборов; он работает в системе автоматического кондиционирования воздуха.
- ☞ Чтобы обеспечить долгую и безотказную работу кондиционера воздуха, включайте его хотя бы на 5-10 минут не реже одного-двух раз в месяц.
- ☞ Следите за чистотой салонного фильтра и систематически заменяйте все фильтрующие элементы.

Рекомендуется отдать предпочтение салонному фильтру комбинированного типа. В его конструкции имеется присадка с активными компонентами, предназначенными для очищения воздуха и поддержания чистоты в салоне (фильтр удаляет всевозможные аллергены, устраняет неприятные запахи и препятствует оседанию жировых пятен).

- ☞ Кроме того, рекомендуется систематически показывать систему кондиционирования воздуха специалистам в соответствии с предписаниями, приведенными в сервисно-гарантийной книжке.
- ☞ Если кондиционер перестал охлаждать воздух, выключите его и обратитесь в сервисную сеть CITROËN или в специализированный техцентр.

В случае буксирования прицепа с максимальной массой в гору при высокой температуре окружающего воздуха отключение кондиционера воздуха позволяет облегчить нагрузку на двигатель и, таким образом, сохранить его тяговые возможности.



Если в результате длительного пребывания на солнце температура в салоне автомобиля остается слишком высокой, вы можете без колебаний открыть его на несколько секунд, чтобы проветрить. Установите регулятор подачи воздуха в режим, достаточный для обеспечения эффективного проветривания салона. В системе кондиционирования воздуха не содержится хлорсодержащих компонентов, представляющих угрозу озоновому слою земной атмосферы.



При работе кондиционера на стоянке происходит естественное выделение водяного конденсата, стекающего под автомобиль.



"Стоп-Старт"

Системы отопления салона и кондиционирования воздуха работают только при запущенном двигателе. Для поддержания комфортного микроклимата Вы можете на время приостановить работу системы "Стоп-Старт" (см. соответствующую рубрику).

Отопление

Система отопления включается только при работающем двигателе.



- ☞ Выберите меню "Микроклимат" на сенсорном дисплее и откройте страницу с командами управления системой.

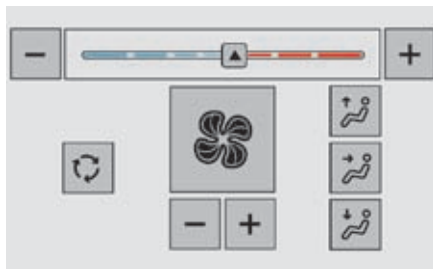

Регулятор температуры воздуха

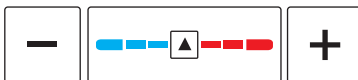

- ☞ Нажмите на одну из этих кнопок или переместите поводок из синей зоны ("холодной") в красную ("теплую"), чтобы установить температуру воздуха по своему усмотрению.



Регулятор подачи воздуха

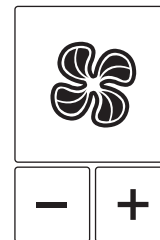

- ☞ Нажмите на одну из этих кнопок, чтобы увеличить или уменьшить поток воздуха.



Пиктограмма подачи воздуха (в виде пропеллера) постепенно заштриховывается в зависимости от заданного параметра. Уменьшив подачу воздуха до минимума, вы выключите вентилятор.



Старайтесь не выключать систему надолго во время движения (во избежание запотевания стекол и ухудшения атмосферы в салоне).

Регулятор распределения воздуха

Распределение потоков воздуха по салону регулируется при помощи этих трех кнопок.



К ветровому стеклу.



К центральным и боковым вентиляционным решеткам.



К ногам пассажиров.

При каждом нажатии на кнопку активируется или выключается та или иная функция.



Для равномерного распределения воздуха по салону можно пользоваться всеми тремя кнопками одновременно.

Подача / Рециркуляция воздуха

Подача наружного воздуха позволяет избежать оседания конденсата на ветровом и боковых стеклах.

Режим рециркуляции воздуха используется для изолирования салона от проникновения в него наружных неприятных запахов и дыма.



Более того, эту систему можно также использовать для ускоренного прогрева салона.



Нажмите на эту кнопку, чтобы включить рециркуляцию воздуха в салоне.



Вновь нажмите на эту кнопку, чтобы включить подачу в салон наружного воздуха.



Старайтесь не включать рециркуляцию воздуха надолго (во избежание запотевания стекол и ухудшения атмосферы в салоне).

Система кондиционирования воздуха

Система кондиционирования воздуха с ручным регулированием работает при запущенном двигателе.



- Нажмите на кнопку меню "Микроклимат" на сенсорный дисплее и откройте окно настроек системы кондиционирования воздуха.

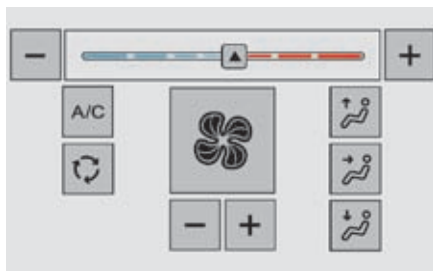

Регулировка температуры

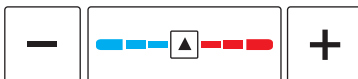

- Нажмите на одну из этих кнопок или переместите поводок из синей зоны ("холодной") в красную ("теплую"), чтобы установить температуру воздуха по своему усмотрению.

Регулировка подачи воздуха в салон

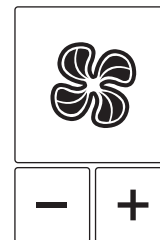

- Нажмите на одну из этих кнопок, чтобы увеличить или уменьшить подачу воздуха.

Пиктограмма подачи воздуха (в виде пропеллера) постепенно заштриховывается в зависимости от заданного параметра. Уменьшив подачу воздуха до минимума, Вы выключите вентилятор.

! Старайтесь не выключать систему надолго во время движения (во избежание запотевания стекол и ухудшения атмосферы в салоне).

Распределение воздуха по салону

Распределение потоков воздуха по салону регулируется при помощи этих трех кнопок.



К ветровому стеклу.



К центральным и боковым вентиляционным решеткам.



К ногам пассажиров.

С каждым нажатием на кнопку функция активируется или выключается.

i Для равномерного распределения воздуха по салону можно пользоваться всеми тремя кнопками одновременно.

Подача наружного воздуха / Рециркуляция воздуха

Подача наружного воздуха позволяет избежать оседания конденсата на ветровом и боковых стеклах.

Рециркуляция воздуха позволяет изолировать салон от наружных неприятных запахов и дыма.



Более того, эту систему можно также использовать для ускоренного прогрева или охлаждения воздуха в салоне.



Нажмите на эту кнопку, чтобы включить режим рециркуляции воздуха в салоне.

Вновь нажмите на эту кнопку, чтобы включить подачу в салон наружного воздуха.



Старайтесь не включать рециркуляцию воздуха надолго (во избежание запотевания стекол и ухудшения атмосферы в салоне).

Включение / Выключение кондиционера

Кондиционер воздуха предназначен для работы в любое время года, при этом окна салона должны быть закрыты. С ним можно:

- в летнее время понизить температуру воздуха в салоне,
- зимой, при температуре выше 3°C, ускорить удаление конденсата со стекол.

Включение

A/C



Нажмите на эту кнопку, чтобы включить кондиционер воздуха.



Кондиционер не работает, если регулятор подачи воздуха выключен.

Выключение

A/C



Вновь нажмите на эту кнопку, чтобы выключить кондиционер воздуха.

Автоматический кондиционер воздуха

Система кондиционирования воздуха работает при запущенном двигателе, но вентиляцией можно пользоваться и при включенном зажигании.

Работа кондиционера, температура, подача и распределение воздуха в салоне регулируются в автоматическом режиме.



- ☞ Выберите меню "Микроклимат" на сенсорном дисплее и откройте окно настроек системы кондиционирования воздуха.

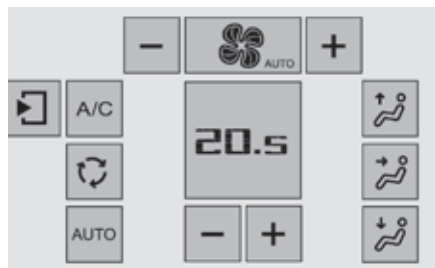

Настройка температуры

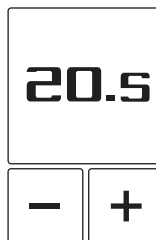

- ☞ Нажмите на эту кнопку, чтобы повысить температуру.



- ☞ Нажмите на эту кнопку, чтобы понизить температуру.



Величина на дисплее показывает уровень комфортности микроклимата, а не температуру воздуха.

Автоматическое поддержание комфортного микроклимата

Активирование / Выключение

- ☞ Нажмите на кнопку "AUTO" чтобы включить или выключить автоматическую работу кондиционера.

Кондиционер работает в автоматическом режиме: в зависимости от заданного вами уровня комфортности микроклимата система будет поддерживать на оптимальном уровне температуру, подачу и распределение воздуха в салоне.

Режимы климат-контроля



☞ Нажав на эту кнопку, откройте страницу второго уровня, чтобы настроить автоматическое поддержание комфортного микроклимата в избранном режиме.



Для изменения текущего режима нажмите на соответствующую кнопку:



"Мягкий": обеспечивает спокойную атмосферу и тихую работу, ограничивая при этом подачу воздуха.



"Норма": поддерживает комфортную температуру и тихую работу системы (настроен по умолчанию).



"Быстро": быстро и эффективно управляет воздушными потоками.

Эти настройки привязаны только к автоматическому режиму "AUTO". Тем не менее, после выключения режима "AUTO" останется последняя настройка. Смена настройки не ведет к автоматическому включению режима "AUTO", если он выключен.



В холодную погоду и когда двигатель не прогрет, чтобы ограничить охлаждение салона, подача воздуха будет нарастать постепенно вплоть до достижения заданного уровня комфортности микроклимата. Если при посадке в автомобиль обнаружится, что температура воздуха в его салоне намного ниже или выше комфортной, не пытайтесь изменить ее регулятором - это бесполезно. Система сама быстро доведет температуру до комфортного уровня.

Работа в режиме ручных регулировок

Вы можете вручную изменять подачу и распределение воздуха.

Как только Вы измените какую-либо настройку, автоматическое поддержание комфорта прекратится.

AUTO Нажмите на кнопку **"AUTO"**, чтобы вновь включить систему автоматического поддержания комфорта.

Регулятор подачи воздуха



Нажмите на одну из этих кнопок, чтобы увеличить или уменьшить подачу воздуха.

Символ подачи воздуха (пропеллер) будет постепенно заштриховываться в зависимости от заданного количества воздуха.

Уменьшая подачу воздуха до минимума, Вы останавливаете вентиляцию салона.

При этом символ **"OFF"** появится рядом с пропеллером.

! Не выключайте вентиляцию надолго во время движения (во избежание запотевания стекол и ухудшения атмосферы в салоне).

Настройка распределения воздушных потоков

Пользуясь этими кнопками, можно распределять воздушные потоки по салону.



К ветровому стеклу.



К центральным и боковым соплам.



К ногам пассажиров.

С каждым нажатием на кнопку система активируется или выключается.

i Воздух распределяется по салону равномерно при включении всех трех кнопок.

Включение / Выключение кондиционера воздуха

Кондиционер воздуха предназначен для работы в любое время года, при этом окна салона должны быть закрыты.

С ним Вы можете:

- в летнее время охладить воздух в салоне,
- в зимнее время, при температуре выше 3°C, ускорить удаление конденсата со стекол.

Работа системы

A/C  Нажмите на эту кнопку, чтобы включить систему кондиционирования воздуха.

i Кондиционер воздуха не работает при выключенном регуляторе подачи воздуха.

Выключение системы

A/C  Вновь нажмите на эту кнопку, чтобы выключить систему кондиционирования воздуха.



Подача наружного воздуха / Рециркуляция воздуха

Подача наружного воздуха позволяет избежать и устранить оседание конденсата на ветровом и боковых стеклах.

Рециркуляция воздуха в салоне позволяет изолировать его от наружных неприятных запахов и дыма.

i Более того, эту систему можно также использовать для ускоренного прогрева или охлаждения воздуха в салоне.



-  Нажмите на эту кнопку, чтобы включить рециркуляцию воздуха в салоне.
-  Вновь нажмите на эту кнопку, чтобы открыть подачу в салон наружного воздуха.

! Старайтесь не включать рециркуляцию воздуха надолго (во избежание запотевания стекол и ухудшения атмосферы в салоне).

Работа вентиляции при "включенном зажигании"

Включив зажигание, можно пользоваться вентиляцией и открыть меню "Микроклимат", чтобы настроить **подачу** и **распределение** воздуха по салону. Эти возможности доступны всего несколько минут - в зависимости от степени заряженности аккумуляторной батареи автомобиля.

При этом кондиционер воздуха включить невозможно.

Для обогрева салона можно воспользоваться остаточным теплом двигателя, для этого используйте кнопки регулятора температуры.

Удаление конденсата и инея с передних стекол



Работа системы



- ☞ Нажмите на эту кнопку, чтобы ускорить удаление конденсата или инея с ветрового и боковых стекол. При этом загорится контрольная лампа кнопки.

Система автоматически управляет работой кондиционера (в зависимости от комплектации), количеством, подачей и распределением воздуха и оптимизирует потоки, подаваемые на ветровое и боковые стекла.

Выключение



- ☞ Чтобы выключить обогрев, еще раз нажмите на эту кнопку, при этом ее контрольная лампа погаснет.



На автомобилях с системой "Стоп-Старт" режим СТОП отключается на время работы системы удаления конденсата со стекол.

Обдув и обогрев заднего стекла



Включение обогрева



- ☞ Нажмите на эту кнопку, чтобы включить обогрев заднего стекла и, в зависимости от комплектации автомобиля, - наружных зеркал заднего вида. При этом в кнопке загорится контрольная лампа.

Выключение обогрева

Обогрев выключается автоматически, чтобы не допускать перерасхода электроэнергии.



- ☞ Обогрев можно выключить до того, как он отключится автоматически, нажав еще раз на кнопку. При этом контрольная лампа в кнопке погаснет.



Выключайте обогрев стекла и зеркал, как только сочтете это необходимым - снижение расхода электроэнергии ведет к снижению расхода топлива.



Обдув и обогрев заднего стекла включается только при работающем двигателе.

Обустройство салона автомобиля с механической коробкой передач

1. Противосолнечный козырек.
2. Перчаточный ящик.
В нем расположены разъем JACK и вход USB (в зависимости от комплектации автомобиля).
3. Розетка для дополнительных электроприборов 12 В (120 Вт).
4. Вход USB.
5. Открытые вещевые лотки.
6. Подставка для стаканов.
7. Передний подлокотник с лотком.
(в зависимости от комплектации).
8. Карманы в передних дверях.
9. Коврик.

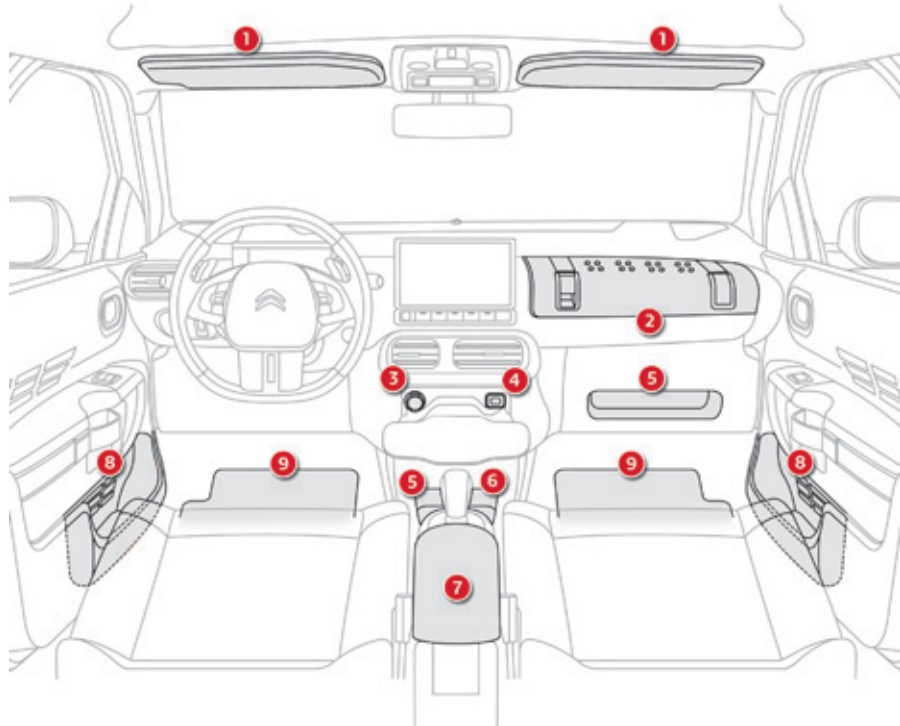

4

Обустройство салона автомобиля с секвентальной коробкой передач

1. Противосолнечный козырек.
2. Перчаточный ящик.
В нем расположены разъем JACK и вход USB (в зависимости от комплектации автомобиля).
3. Розетка для дополнительных электроприборов 12 В (120 Вт).
4. Вход USB.
5. Открытые вещевые лотки.
6. Подставка для стаканов.
7. Передний подлокотник.
8. Карманы в передних дверях.
9. Коврик.

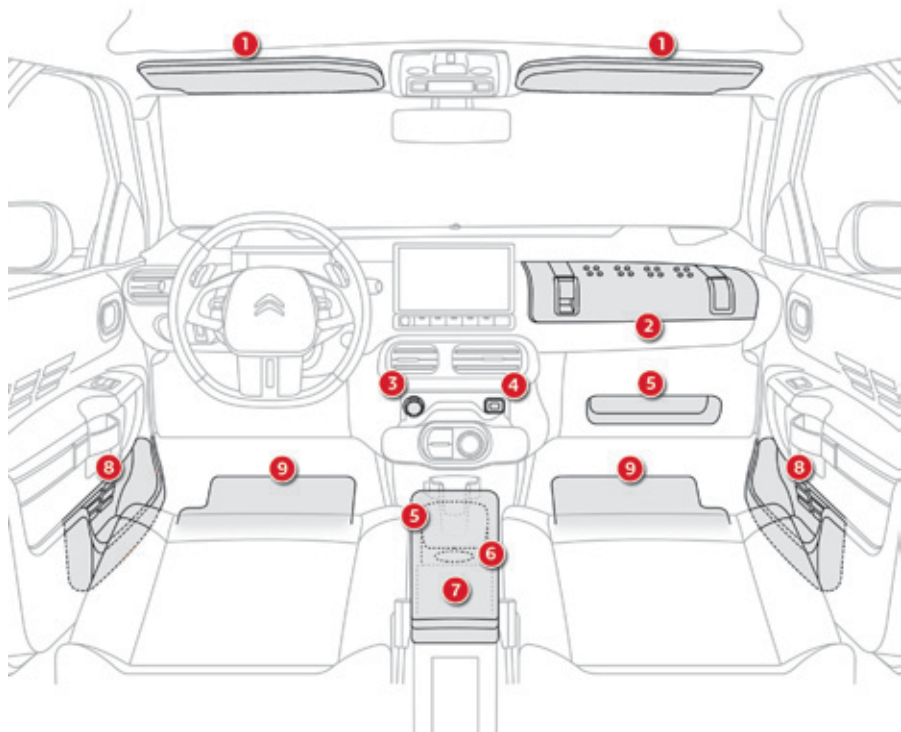

Противосолнечный козырек

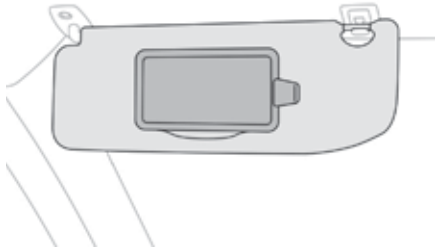

Служит для защиты от прямых и боковых солнечных лучей. На козырьке со стороны водителя имеется зеркальце с защитной шторкой и карманом для карточек (или билетов).

Перчаточный ящик

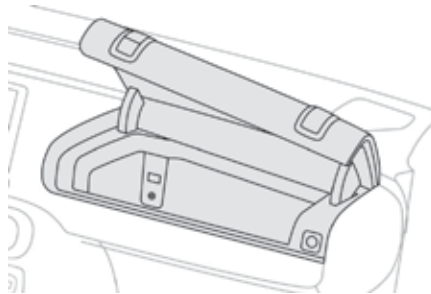

В ящик можно положить бутылку с водой, бортовую документацию автомобиля и т.п.

- ☞ Чтобы открыть ящик, поднимите крышку.

i В ящике расположены вход JACK, разъем USB (в зависимости от комплектации) и выключатель фронтальной подушки безопасности переднего пассажира.

Электрическая розетка 12 В

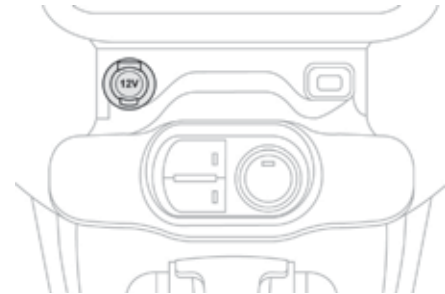

- ☞ Чтобы подключить прибор, рассчитанный на сеть 12 вольт (мощностью не более 120 ватт), поднимите крышку розетки и вставьте в нее соответствующий штепсель прибора.

! Помните о максимальной мощности розетки, чтобы не повредить подключаемый прибор.

4

Разъем(ы) USB*

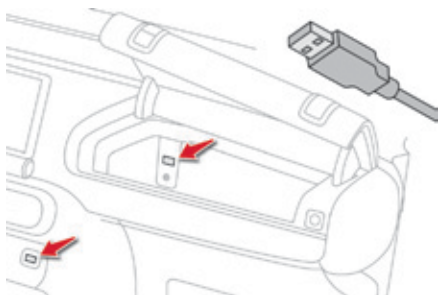

К нему можно подсоединить внешнее устройство или флеш-карту USB. Прочитанные аудиофайлы передаются на автомагнитолу и прослушиваются через бортовые громкоговорители. Файлами можно управлять с переключателей, расположенных на руле или с панели управления автомагнитолой.

i Внешнее устройство, подключенное к разъему USB, автоматически подзаряжается.

i Подробности об этой системе читайте в рубрике "Аудиосистема и телематика".

i Флеш-карта с кодом входа CITROËN MULTICITY CONNECT будет работать лучше, если ее подключить к разъему USB, расположенному в перчаточном ящике (наличие в зависимости от комплектации).

Разъем JACK

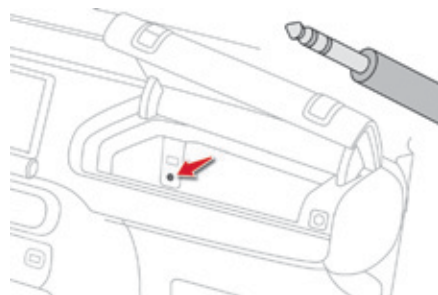

К нему можно подключать внешние переносные устройства и прослушивать аудиофайлы через бортовую аудиосистему. Управление файлами осуществляется с переносного устройства.

i Подробности об этой системе читайте в рубрике "Аудиосистема и телематика".

* Наличие зависит от варианта комплектации автомобиля.

Передний подлокотник

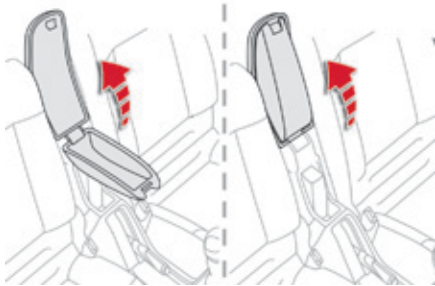

Механическая коробка передач (в зависимости от комплектации)

- ☞ Для доступа к закрытому лотку в подлокотнике приподнимите ручку, чтобы открыть крышку.
- ☞ Для доступа к открытому лотку под подлокотником поднимите и полностью откиньте подлокотник назад.

i Лотки предназначены для хранения переносных устройств (таких как телефон, MP3 плеер и т.д.), которые можно подключить к разъемам USB / Jack или зарядить от розетки 12 В центральной консоли.

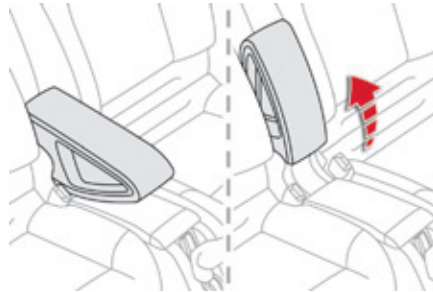

Передний подлокотник

Подлокотник можно подвинуть вперед в удобное положение или поднять и полностью отвести назад.

Крючки для одежды

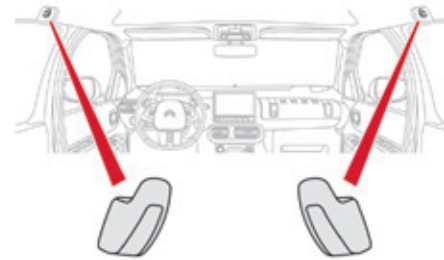

Крючки расположены над задними дверями.

4

Резиновый коврик

Это дополнительный предмет интерьера, служащий для защиты коврового покрытия пола.

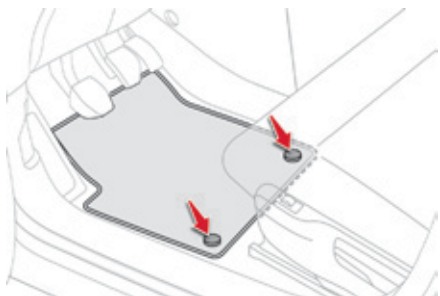

Укладка коврика

Для первой укладки коврика со стороны водителя используйте только те фиксаторы, которые приложены к нему. Остальные коврики просто укладываются на пол.

Снятие

Чтобы снять коврик водителя:

- ☞ отведите сиденье в крайнее заднее положение,
- ☞ открепите фиксаторы,
- ☞ снимите коврик.

Повторная укладка

Чтобы уложить коврик водителя:

- ☞ придайте коврику правильное направление,
- ☞ закрепите его, нажав на фиксаторы,
- ☞ убедитесь, что коврик закреплен прочно.

- !** Чтобы ничто не мешало свободному перемещению педалей:
- используйте только ту модель коврика, которая в точности становится на имеющиеся в автомобиле фиксаторы. Эти фиксаторы следует использовать в обязательном порядке,
 - никогда не кладите под ноги уложенные один на другой коврики.
- Коврик, не сертифицированный компанией "Автомобили CITROËN", может стеснять доступ к педалям и мешать работе регулятора / ограничителя скорости. Коврики, сертифицированные CITROËN, закрепляются на двух фиксаторах под сиденьем.

Оборудование багажного отделения

1. Задняя полка.
2. Крючок.
3. Ящик для вещей.
4. Сетка вещевая (аксессуар).
5. Кольца для прикрепления вещевой сетки.

! Кольца для вещевой сетки не предназначены для привязывания к ним грузов и закрепления багажа.

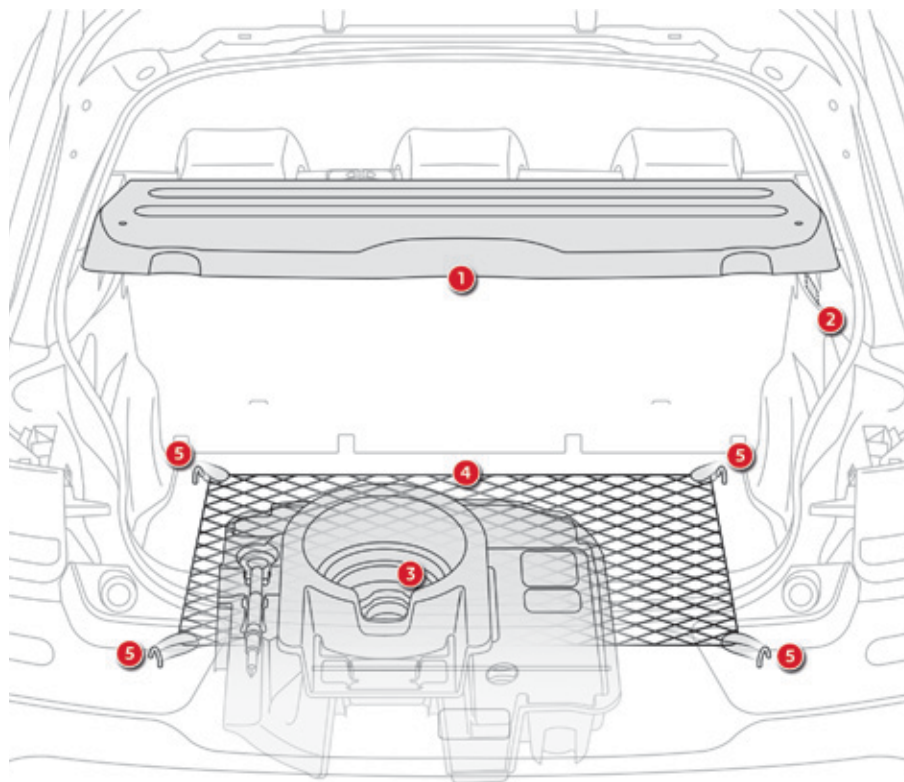
**4**

Задняя полка

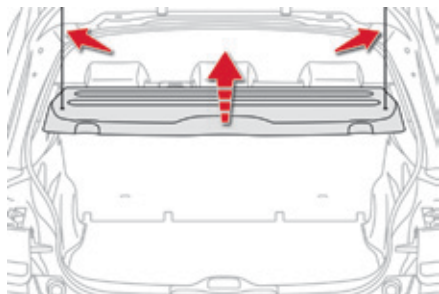

Чтобы снять полку:

- ☞ отцепите оба шнура,
- ☞ приподнимите полку и снимите ее.

Полку можно убрать:

- либо поставив на ребро за передними сиденьями,
- либо уложив плашмя на пол багажника.

Крючок

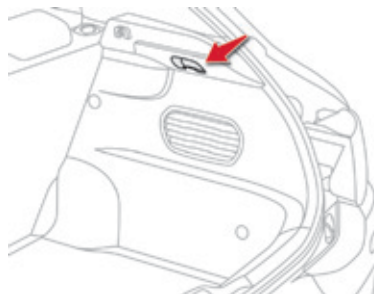

На крючок можно повесить пакеты с провизией.

Ящик для вещей

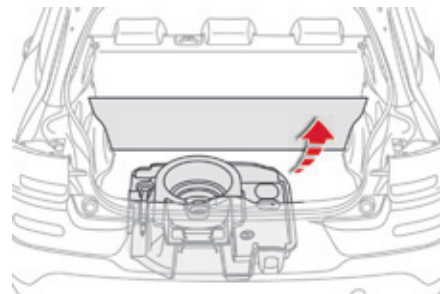

☞ Для доступа к этому ящику, уберите коврик багажного отсека.

В зависимости от комплектации, в нем предусмотрены места для хранения:

- буксирного кольца,
- комплекта принадлежностей для временного устранения прокола в шине,
- знака аварийной остановки,
- и т.д.

! Касается модификаций с ящиком для вещей: перед загрузкой багажника обязательно уложите ящик на место.

Знак аварийной остановки (укладка)

Знак аварийной остановки можно хранить под ковриком багажника (в вещевом ящике) или, в зависимости от модификации, под сиденьем переднего пассажира.

! Перед тем как выйти из автомобиля чтобы установить знак аварийной остановки, включите фонари аварийной сигнализации и наденьте жилет безопасности.



i Указания по использованию знака аварийной остановки читайте в инструкции изготовителя.

Установка знака аварийной остановки на проезжей части

☞ Установите знак позади автомобиля, руководствуясь действующими в стране правилами.

i Знак аварийной остановки можно купить в торгово-сервисной сети CITROËN или в специализированном техцентре.

4

Пуск - Выключение двигателя

Пуск

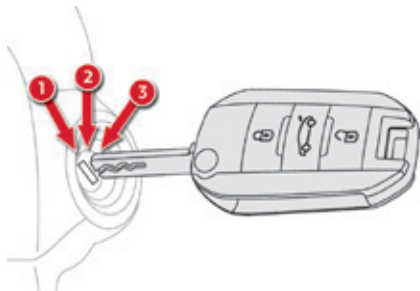

- ☞ Вставьте ключ в замок зажигания. Система распознает код запуска двигателя.
- ☞ Поверните ключ до упора в сторону панели приборов в положение **3 ("Пуск")**.
- ☞ Как только двигатель запустится, отпустите ключ.

Выключение

- ☞ Остановите автомобиль.
- ☞ Поверните ключ до упора к себе в положение **1 ("Stop")**.
- ☞ Выньте ключ из замка зажигания.

! Не подвешивайте к ключу массивный предмет, отягощающий его в замке зажигания и способный нарушить работу системы.

i Сигнализатор забытого ключа

При открывании двери водителя появляется уведомляющее сообщение и звучит зуммер, чтобы напомнить о ключе, оставленном в замке зажигания в положении **1 (Stop)**.

Если Вы оставили ключ в замке зажигания в положении **2 (Контакт)**, через один час оно отключится автоматически.

Чтобы вновь включить зажигание, нужно повернуть ключ в положение **1 (Stop)**, а затем - обратно в положение **2 (Контакт)**.

Стояночный тормоз

Включение стояночного тормоза

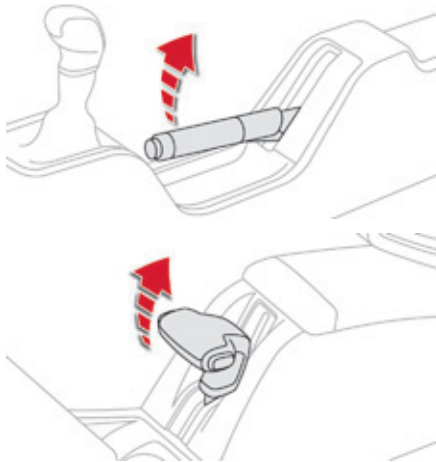

- ☞ Потяните за рукоятку стояночного тормоза, чтобы автомобиль оставался в неподвижном состоянии.

Выключение стояночного тормоза

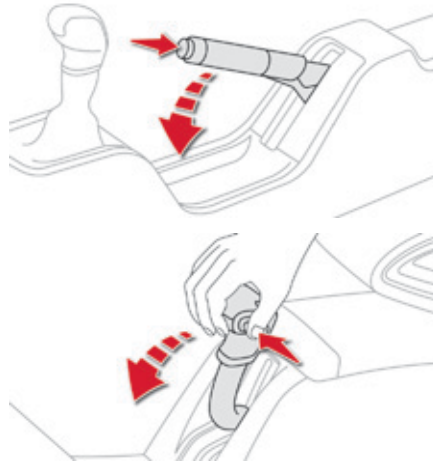

- ☞ Слегка потяните за рукоятку стояночного тормоза и нажмите на кнопку деблокировки, после чего опустите рукоятку.



Горящая во время движения автомобиля контрольная лампа, сигнализатор **STOP**, звучащий зуммер и сообщение на экране свидетельствуют о том, что тормоз остался включен или не полностью выключен.



При парковке автомобиля на уклоне поверните колеса до упора в бордюр, поставьте его на стояночный тормоз, включите передачу и выключите зажигание.

5

5-ступенчатая механическая коробка передач

Включение передачи заднего хода



- ☞ Выжмите до конца педаль сцепления.
- ☞ Отведите рычаг переключения передач до конца вправо, а затем - назад.

! Передачу заднего хода следует включать только на остановленном автомобиле в режиме холостого хода двигателя.

i Для исключения непредвиденных ситуаций и для облегчения пуска двигателя:

- перейдите на нейтральную передачу,
- нажмите на педаль сцепления.

Индикатор выбора передач

Эта система способствует снижению расхода топлива, помогая водителю своевременно переходить на высшие передачи на автомобилях с механической коробкой передач.

Работа системы

В зависимости от той или иной ситуации и с учетом комплектации автомобиля, система может давать Вам рекомендации пропустить одну (или несколько) передач. Вы можете следовать им и пропускать промежуточные передачи.

Выдаваемые системой рекомендации не следует воспринимать как обязательные. В реальной ситуации профиль дороги, плотность дорожного движения и безопасное вождение остаются решающими факторами при выборе оптимальной передачи. За водителем остается право решать, что делать с указаниями системы. Отключение данной функции в системе не предусмотрено.



Пример работы системы:

- Вы движетесь на третьей передаче.
- Вы нажимаете на педаль акселератора.
- Система может предложить Вам перейти на высшую передачу.

Эта информация появляется на панели приборов в виде стрелки и цифры, обозначающей рекомендуемую передачу.

i Рекомендации системы соотносятся с условиями вождения автомобиля (движение на уклоне, перевозка грузов и т.д.) и манерой вождения водителя (мобилизация мощности двигателя, быстрый разгон, резкое торможение и т.д.). Кроме того, система никогда не предложит:

- включить первую передачу,
- включить передачу заднего хода,
- перейти на пониженную передачу.

Секвентальная коробка передач

Установленная на автомобиле пяти- или шестиступенчатая секвентальная коробка передач комфортно работает в автоматическом режиме без участия водителя. Вы можете в любой момент перейти в режим ручного переключения передач при помощи подрулевых переключателей.

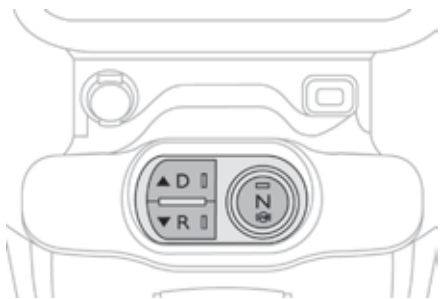

Переключение передач



- N** Нейтральная передача: нажав на тормоз, нажмите на этот переключатель, чтобы включить нейтральную передачу и для пуска двигателя.
- D** Движение вперед: нажмите на этот переключатель, чтобы включить передачу переднего хода и работу коробки в автоматическом режиме.
- R** Передача заднего хода: нажав на тормоз, нажмите на этот переключатель, чтобы включить передачу заднего хода.

Подрулевые переключатели



-  Нажмите с тыльной стороны на **правый** подрулевой переключатель, чтобы перейти на **повышенную** передачу.
-  Нажмите с тыльной стороны на **левый** подрулевой переключатель, чтобы перейти на **пониженную** передачу.

i Подрулевые переключатели не предназначены ни для перехода на нейтральную передачу, ни для включения или выключения передачи заднего хода.

Индикация на панели приборов



- N** Нейтральная передача.
- D и 1, 2, 3, 4, 5 / 6** Вождение (вперед) и передача в текущем режиме.
- R** Передача заднего хода.
-  При мигании этого сигнализатора поставьте **ногу на педаль тормоза**.

Пуск двигателя и движение автомобиля

- ☞ Включите зажигание.
- ☞ Включите нейтральную передачу (на **N**).
- ☞ При этом загорится контрольная лампа переключателя.
- ☞ Нажмите до конца на педаль тормоза.
- ☞ Запустите двигатель.

! При пуске двигателя обязательно нажмите на педаль тормоза. Если при пуске двигателя педаль тормоза не нажата, символ "Нога на педали тормоза" и контрольная лампа переключателя передач будут мигать. Нажмите посильнее на педаль тормоза.

N появится на панели приборов.

i **N** будет мигать в сопровождении звукового сигнала и сообщения, если при пуске не будет включена передача **N**.
Нажмите на переключатель **N**, чтобы включить нейтральную передачу.

- ☞ Включите передачу переднего хода (**D**) или заднего хода (**R**).
- ☞ При этом загорится соответствующая контрольная лампа переключателя передач.

D и **1** или **R** появятся на панели приборов.

- ☞ Отпустите стояночный тормоз.
- ☞ Плавно отпустите педаль тормоза. Автомобиль сразу придет в движение.

Система автономного привода

Эта система облегчает маневрирование и управление автомобилем при движении на малых скоростях (при заезде на стоянку, в уличных заторах, и т.д.). После нажатия на переключатель **D** или **R**, **автомобиль приходит в движение, как только вы уберете ногу с педали тормоза** - на холостом ходу его движение будет замедленным.

! Поэтому никогда не оставляйте детей без присмотра в автомобиле при работающем двигателе.

i В какой-то момент система автономного привода может дать сбой, если сцепление перегрелось или если автомобиль трогается на слишком крутом подъеме.

Движение вперед

☞ Нажмите на переключатель **D**.

При этом загорится контрольная лампа переключателя.



D и соответствующая передача появятся на панели приборов.

Это означает, что коробка передач перешла в автоматический режим работы, при котором вмешательства водителя не требуется. Система сама будет выбирать оптимальные передачи с учетом таких параметров, как:

- оптимальный расход топлива,
- стиль вождения,
- состояние и профиль дороги,
- загрузка автомобиля.

i Для резкого ускорения, например, при обгоне, с силой нажмите на педаль акселератора так, чтобы преодолеть точку сопротивления ее перемещению.

! Во время движения запрещается переходить на передачу **N**.

! Не нажимайте одновременно на педали тормоза и акселератора - это приведет к быстрому износу сцепления.



Кратковременный переход на ручное переключение передач

Вы можете на время взять на себя управление переключением передач при помощи подрулевых переключателей "+" и "-": затребованная водителем передача включится, если режим, в котором работает в данный момент двигатель, соответствует ей. Эта функция дает Вам возможность своевременно принять необходимые меры, например, при обгоне или приближении к крутому повороту. Если в течение нескольких секунд подрулевые переключатели передач не используются, коробка вновь вернется в автоматический режим.

Передача заднего хода

Передачу заднего хода следует включать только на полностью остановленном автомобиле, держа при этом ногу на педали тормоза.

☞ Нажмите на переключатель **R**.

При этом загорится контрольная лампа переключателя.

i При включении передачи заднего хода звучит зуммер.

Если включить передачу заднего хода во время движения автомобиля, контрольная лампа **N** начнет мигать, и коробка передач сама переключится на нейтральную передачу. Чтобы включить передачу заднего хода, остановите автомобиль и нажмите на **N**, затем на **R**, удерживая ногу на педали тормоза.

Остановка автомобиля

Перед тем, как выключить двигатель, вы можете:

- нажать на переключатель **N**, чтобы остаться на нейтральной передаче, или
- оставить включенную передачу; в этом случае будет невозможно сдвинуть автомобиль с места.

! В любом случае, остановленный автомобиль следует **обязательно поставить на стояночный тормоз**, чтобы обеспечить его неподвижность.

! Для обеспечения неподвижности автомобиля с работающим двигателем обязательно включите нейтраль **N**.

! Перед тем как приступить к работам под капотом, убедитесь, что включена нейтраль **N**, а стояночный тормоз затянут.

Инициализация (5-ступенчатая секвентальная коробка передач)

Если Вы отключали аккумуляторную батарею, Вам понадобится вновь инициализировать коробку передач.

☞ Включите зажигание.



--- появятся на панели приборов.

- ☞ Нажмите на переключатель **N**.
 - ☞ Нажмите на педаль тормоза.
 - ☞ Подождите около 30 секунд появления на панели приборов символа **N** или индикации какой-либо передачи.
 - ☞ Нажмите на переключатель **D**, а затем на **N**.
 - ☞ Не снимая ногу с педали тормоза, запустите двигатель.
- Коробка передач вновь готова к эксплуатации.

i В исключительных случаях инициализация коробки передач может потребоваться сама по себе: например, когда автомобиль не трогается с места или передачи не включаются.



--- появятся на панели приборов.

Повторите порядок действий предыдущей процедуры.

Контроль исправности

SERVICE

Загорание этого сигнализатора при включении зажигания в сопровождении звукового сигнала и сообщения свидетельствует о неисправности коробки передач.

Обратитесь в сервисную сеть CITROËN или в специализированный техцентр.

5

Система помощи при трогании на уклоне

Автомобиль оборудован системой, на короткое мгновение (около 2 с) удерживающей его на месте, чтобы облегчить водителю трогание на уклоне в момент переноса ноги с педали тормоза на педаль акселератора.

Эта функция срабатывает только в следующих условиях:

- автомобиль удерживается на месте нажатием на педаль тормоза,
- характеристики уклона отвечают определенным требованиям,
- дверь водителя закрыта.

Система помощи при трогании на уклоне отключению не подлежит.



Не выходите из автомобиля в момент срабатывания системы помощи при трогании на уклоне.

В случае необходимости покинуть автомобиль с работающим двигателем, затяните стояночный тормоз.

Работа системы

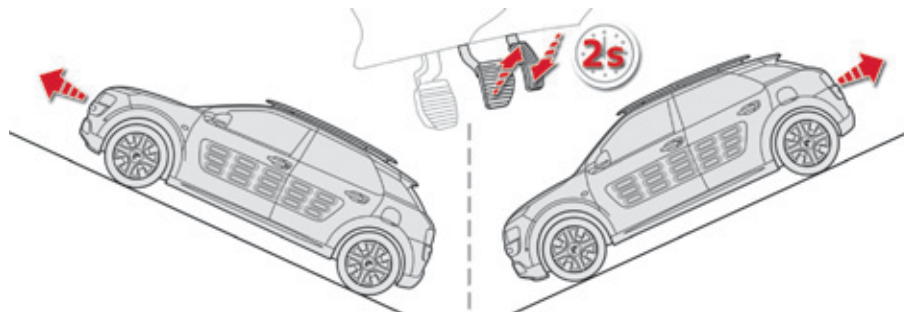

При трогании в гору, автомобиль на мгновение удерживается на месте после отпущания педали тормоза при следующих условиях:

- включена первая или нейтральная передача в механической коробке передач,
- включена передача **D** в секвентальной коробке передач.

При трогании под гору автомобиля, стоящего на задней передаче, он на мгновение удерживается на месте после отпущания педали тормоза.

Контроль исправности системы



SERVICE

В случае неисправности системы, загорятся эти контрольные лампы одновременно с уведомлением. Обратитесь в сервисную сеть CITROËN или в специализированный техцентр для проверки ее работы.

Система "стоп-старт"

Система "стоп-старт" служит для кратковременного перевода двигателя в "спящий" режим STOP на остановках у светофоров, в дорожных заторах и т.п. При трогании с места двигатель автоматически переходит в режим самозапуска START, как только Вы решите продолжить движение. При этом он перезапускается мгновенно, без сбоев и шума.

Система "стоп-старт" идеально подходит для вождения в условиях города, так как способствует уменьшению расхода топлива, сокращению выбросов обработавших газов и снижению шумности в моменты остановок.

Работа системы

Переход двигателя в режим STOP



На панели приборов загорается символ "ECO", и двигатель автоматически переходит в "спящий" режим:

- на автомобиле с механической коробкой передач на остановке - при переходе на нейтральную передачу и при отпущенной педали сцепления,
- на автомобиле с секвентальной коробкой передач, на остановке или при движении со скоростью менее 8 км/ч (в зависимости от модификации) - при переходе на нейтральную передачу (селектор на N) или при нажатии на педаль тормоза.

Счетчик времени системы "стоп-старт"



Счетчик времени суммирует продолжительность всех остановок в режиме STOP на всем протяжении пути.

Он показывается на бортовом компьютере (доступ к нему через меню "Помощь при вождении" на сенсорном дисплее). При каждом включении зажигания счетчик автоматически обнуляется.



Для облегчения маневрирования на стоянке, переход в режим STOP приостанавливается на несколько секунд после выключения передачи заднего хода.

Режим STOP не нарушает рабочих функций бортовых систем автомобиля - таких, как, например, тормозная система, усилитель рулевого управления и другие.



Никогда не заправляйте автомобиль топливом, если его двигатель находится в режиме STOP; необходимо обязательно выключить зажигание.

Отдельные случаи в работе системы: режим STOP не срабатывает

Режим STOP обычно не активируется, если:

- дверь водителя открыта,
- ремень безопасности водителя отстегнут,
- скорость движения автомобиля не превышала 10 км/ч с момента последнего пуска двигателя водителем,
- требуется поддержать комфортный микроклимат в салоне автомобиля,
- включено удаление конденсата со стекла,
- определенные обстоятельства (состояние аккумуляторной батареи, ненадлежащая температура двигателя, система экстренного торможения, температура за бортом) требуют этого для контроля и обеспечения работы систем.



Во всех этих случаях символ "ECO" мигает несколько секунд, а затем гаснет.

Такова совершенно нормальная работа системы.

Переход двигателя в режим START

ECO На панели приборов гаснет символ "ECO", и двигатель автоматически запускается:

- на автомобиле с механической коробкой передач - при полном нажатии на педаль сцепления.
- на автомобиле с секвентальной коробкой передач:
 - если селектор переведен на **D** - при отпуске педали тормоза,
 - если селектор переведен на **N** и отпущена педаль тормоза - при нажатии на **D**,
 - при включении передачи заднего хода.

Отдельные случаи в работе системы: автоматическое отключение режима START

Режим START автоматически отключается, если:

- вы открываете дверь водителя,
- вы отстегиваете ремень безопасности водителя,
- автомобиль движется со скоростью выше 11 км/ч (с секвентальной коробкой передач),
- определенные обстоятельства (состояние аккумуляторной батареи, ненадлежащая температура двигателя, система экстренного торможения, работа системы кондиционирования воздуха и т.п.) требуют этого для обеспечения работы систем или автомобиля.

ECO Во всех этих случаях символ "ECO" мигает несколько секунд, а затем гаснет.

Такова совершенно нормальная работа системы.

Техническое обслуживание

! Перед тем как начать что-либо делать в моторном отсеке, отключите систему "стоп-старт", чтобы исключить риск получения травмы, связанный с ее автоматической работой в режиме START.

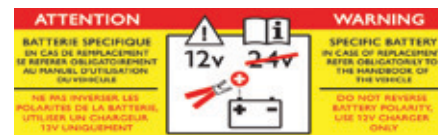

Для этой системы требуется 12-вольтовая аккумуляторная батарея с особыми техническими характеристиками (ее артикульный номер можно узнать в сервисной сети CITROËN).

Установка аккумуляторной батареи, не сертифицированной компанией "Автомобили CITROËN", может повлечь за собой сбой в работе системы.

Для ее зарядки пользуйтесь 12-вольтным зарядным устройством и не путайте полярность проводов.

! В системе "стоп-старт" используются самые новые технологии. По поводу устранения любых неисправностей на своем автомобиле, обращайтесь в специализированные техцентры, имеющие техническую информацию, компетенцию и необходимое оборудование - все то, что компания "Автомобили CITROËN" способна предложить Вам.

Отключение системы



Отключение системы "стоп-старт" настраивается на сенсорный дисплей.



☞ Выберите меню "**Помощь при вождении**".

ECO
OFF

☞ Нажмите на "**стоп-старт**".

Загорится контрольная лампа этой кнопки.

При отключении системы в режиме STOP двигатель мгновенно самозапустится.



На залитой водой дороге рекомендуется отключить систему "стоп-старт" и ехать со скоростью пешехода.

Активирование системы

Активирование системы настраивается на сенсорном дисплее.

ECO
OFF

☞ При повторном нажатии на эту кнопку система "стоп-старт" вновь активируется. Контрольная лампа этой кнопки гаснет.



В дальнейшем система автоматически становится активной при каждом пуске двигателя водителем.

Контроль исправности



О неисправности системы сообщается в меню "**Помощь при вождении**" (на первой странице) сенсорного дисплея.

ECO
OFF

В случае выхода системы из строя, сигнализатор кнопки "стоп-старт" мигает несколько секунд, а затем горит постоянно.

Если нажать на эту кнопку, чтобы вновь активировать систему, сигнализатор вновь начнет мигать несколько секунд, а затем горит постоянно.

Обратитесь в сервисную сеть CITROËN или в специализированный техцентр.

При неисправности в режиме STOP, двигатель может заглохнуть.

При этом все контрольные лампы панели приборов загорятся.

В зависимости от модификации, может появиться уведомляющее сообщение, предлагающее переключиться на нейтраль (селектор на **N**) и нажать на педаль тормоза. Вы должны выключить зажигание, а затем вновь запустить двигатель.

Ограничитель скорости

Система, не позволяющая автомобилю превышать скорость, заданную водителем.

i Запрограммированный параметр скорости остается в памяти системы и после выключения зажигания.

! Регулятор скорости не избавляет водителя от обязанности соблюдать ограничения скоростных режимов, сохранять бдительность на дороге и нести ответственность за свои действия.

Переключатели на рулевом колесе

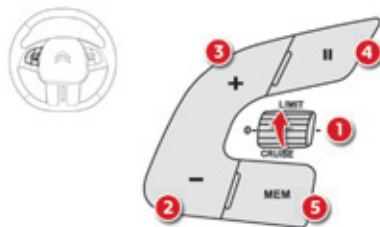

Управление системой сгруппировано на рулевом колесе.

1. Переключатель для выбора ограничителя.
2. Кнопка уменьшения параметра скорости.
3. Кнопка увеличения параметра скорости.
4. Кнопка включения / временного отключения ограничителя.
5. Кнопка отображения списка запомненных скоростей.

Индикация на панели приборов

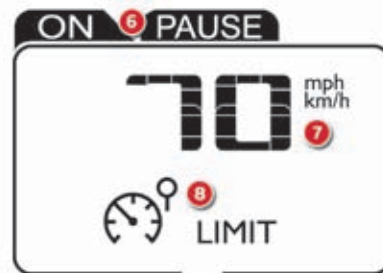

Информация отражается на панели приборов.

6. Контрольная лампа режима: ограничение включено / приостановлено.
7. Параметр заданной скорости.
8. Контрольная лампа активного состояния ограничителя.

Включение / выключение системы

i Ограничитель включается вручную: для этого он должен быть настроен на скорость не менее 30 км/ч.



- ☞ Поверните переключатель **1** в положение **"LIMIT"**: с этого момента ограничитель активирован, но еще не включен ("Приостановлен").
- ☞ Включение ограничителя осуществляется нажатием на кнопку **4**, если достигнутая скорость Вам подходит (по умолчанию будет выбрана последняя заданная скорость).
- ☞ Вы можете на время приостановить работу ограничителя, еще раз нажав на кнопку **4**: это подтвердится на дисплее ("Приостановлен").

Настройка предельной скорости (установка)

i Ограничитель не обязательно включать, чтобы настроить скоростной режим.

Выбрав ограничитель (переключатель **1** в положении **"LIMIT"**), можно вносить изменения в пределы скоростных режимов:

- нажатием на кнопку **5**:
 - ☞ шесть запомненных режимов появятся на сенсорном дисплее,
 - ☞ выберите параметр: он фигурирует на панели приборов.
- Окно выбора закроется через несколько секунд.

Либо:

- нажатием на кнопки **2** и **3**, увеличивая или уменьшая параметр показанной скорости:
 - ☞ краткими последовательными нажатиями, чтобы изменить с шагом + или - 1 км/ч,
 - ☞ постоянным нажатием, чтобы изменить с интервалом + или - 5 км/ч.

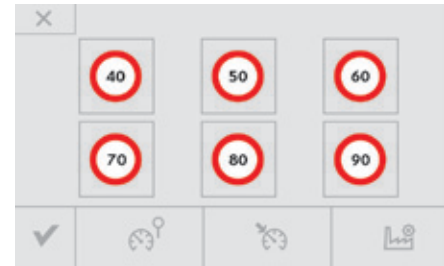

i Внесение в память пороговых значений осуществляется при помощи меню **"Помощь при вождении"**.
Дополнительные сведения о запомненных скоростях см. в рубрике "Внесение скоростных режимов в память системы".

Кратковременное превышение заданной скорости

☞ Нажмите **с силой** на педаль акселератора так, чтобы преодолеть **точку сопротивления** ее перемещению и превысить заданную скорость.

Действие ограничителя на время прекратится, а на дисплее начнет мигать заданный параметр скорости.

i Если заданный скоростной порог превышен не водителем, а автомобилем (напр., на спуске), мигание параметра скорости сопровождается звуковым сигналом.

Как только скорость вновь достигнет заданного параметра, ограничитель снова активируется: при этом параметр скорости больше не мигает.

Выключение ограничителя

☞ Поверните переключатель **1** в положение **"0"**. Информация о работе ограничителя больше показываться не будет.

Контроль исправности системы

Ряд мигающих тире свидетельствует о выходе ограничителя из строя.

Проверьте систему в сервисной сети CITROËN или в специализированном техцентре.

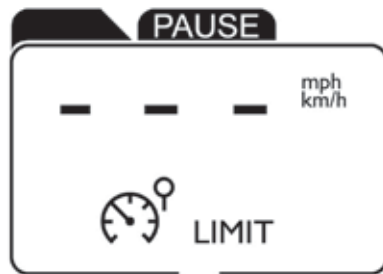

! При интенсивных ускорениях, например, на крутых спусках, система круиз-контроля не сможет удержать автомобиль в пределах заданного скоростного режима. Действие ограничителя на время прекратится, а на дисплее начнет мигать заданный параметр скорости.

Если заданный скоростной порог превышен не водителем, а автомобилем, мигание параметра скорости сопровождается звуковым сигналом. Напольный коврик, не сертифицированный компанией "Автомобили CITROËN" может помешать работе ограничителя.

Чтобы исключить помехи, препятствующие свободному перемещению педалей:

- правильно закрепите коврик на фиксаторах,
- никогда не кладите под ноги уложенные один на другой коврики.

Регулятор скорости

Это система, автоматически поддерживающая заданную водителем скорость автомобиля без нажатия на педаль акселератора.

i При выключении зажигания запрограммированная скорость удаляется из памяти системы.

! Регулятор скорости не избавляет водителя от обязанности соблюдать ограничения скоростных режимов, сохранять бдительность на дороге и нести ответственность за свои действия. Ноги всегда должны находиться вблизи педалей.

Переключатели на рулевом колесе

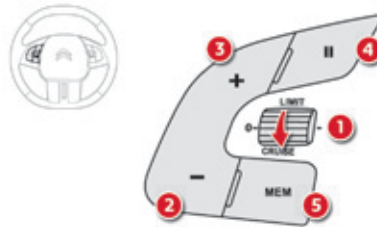

Работа системы управляется переключателем на руле.

1. Переключатель режимов регулятора.
2. Кнопка уменьшения параметра или подхвата программной скорости с ходу.
3. Кнопка увеличения параметра или подхвата программной скорости с ходу.
4. Кнопка перевода на паузу / возобновления работы регулятора.
5. Кнопка отображения списка скоростей, сохраненных в памяти.

Индикация на панели приборов

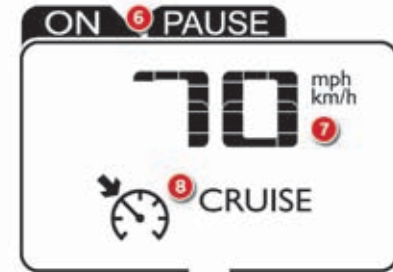

Информация отражается на панели приборов.

6. Индикатор паузы / возобновления круиз-контроля.
7. Параметр предустановленной скорости.
8. Индикатор выбора режима круиз-контроля.

5

Включение системы

i Включение регулятора осуществляется вручную: при этом скорость движения автомобиля должна составлять не менее 40 км/ч.



- ☞ Поверните регулятор **1** в положение **"CRUISE"**: с этого момента регулятор активирован, но еще не включен (Pause).
- ☞ Нажмите на кнопку **2** или **3**: отныне текущая скорость автомобиля приобретет статус заданной (подхватченной с ходу). Если регулятор активирован ("ON").

Изменение начальной скорости (заданной)

Если регулятор скорости активирован, Вы можете изменять изначально заданный Вами параметр скорости:

- нажатием на кнопку **5**:
 - ☞ на сенсорном дисплее появятся шесть запомненных пороговых скоростных режимов,
 - ☞ выберите параметр: он фигурирует на панели приборов.
- Окно выбора закроется через несколько секунд.
Изменение скорости в систему внесено.

Либо:

- при помощи кнопок **2** или **3**:
 - ☞ краткими последовательными нажатиями, чтобы изменить ее с шагом + или - 1 км/ч,
 - ☞ постоянным нажатием, чтобы изменить ее с интервалом + или - 5 км/ч.

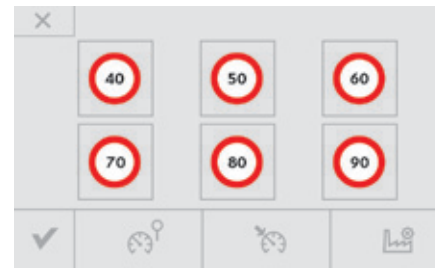

i Пороговые режимы настраиваются при помощи меню **"Помощь при вождении"**.
Дополнительную информацию о списке скоростей в памяти системы см. в рубрике "Внесение параметров скорости в память".

Пауза

i По соображениям безопасности, **перевод регулятора на паузу** осуществляется вручную или нажатием на педали тормоза или сцепления, или же при срабатывании системы ESC.

Работу активного регулятора можно приостановить, нажав кнопку **4**: на дисплее появится подтверждение ("Пауза").

Превышение заданной скорости

Нажав на педаль акселератора, можно на короткое время превысить запрограммированную скорость. Чтобы вернуться к запрограммированной скорости, достаточно отпустить педаль акселератора и дождаться восстановления запрограммированного скоростного режима.

i В случае превышения заданной скорости параметр, показанный на дисплее, мигает. Как только автомобиль вернется к заданной скорости, мигание прекратится.

Выключение системы

☞ Поверните выключатель **1** в положение "0". Показ информации, связанной с работой регулятора, прекратится.

Контроль исправности

Ряд мигающих тире свидетельствует о выходе регулятора из строя. Обратитесь в сервисную сеть CITROËN или в специализированный техцентр.

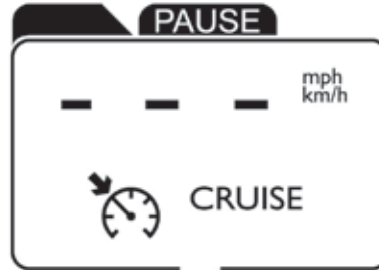

! Сохраняйте бдительность за рулем, так как в момент корректирования заданной скорости длительным нажатием скорость автомобиля может резко возрасти или упасть.

Запрещается пользоваться системой круиз-контроля на скользкой дороге или находясь в плотном потоке транспорта. Система круиз-контроля не наделена способностью выдерживать заданную скорость на крутых спусках и при резких ускорениях: автомобиль может превысить ее. На крутых подъемах или при буксировке автомобиль может не достигать или не выдерживать заданную скорость. Напольный коврик, не сертифицированный компанией "Автомобили CITROËN" может помешать работе ограничителя скорости. Чтобы ничто не мешало свободному перемещению педалей:

- правильно закрепите коврик на фиксаторах,
- никогда не кладите под ноги уложенные один на другой коврики.

Внесение скоростных режимов в память системы

В память системы круиз-контроля вносятся параметры скоростей, которые будут использоваться как в режиме ограничения (предельная скорость), так и в режиме регулирования скорости движения автомобиля (крейсерская скорость).

В память можно внести до шести скоростных параметров для каждого из двух режимов. Параметры скоростей содержатся в памяти системы по умолчанию.

Внесение в память

Доступ к этой функции открывается на сенсорном дисплее.



- ☞ Выберите меню "Помощь при вождении".



- ☞ На странице второго уровня нажмите на "Настройка скоростных режимов".



- ☞ Выберите систему, для которой Вы хотите сохранить параметры скоростей:



- ограничитель скорости, или



- регулятор скорости.

- ☞ Выберите скоростной режим, параметр которого желаете изменить.



- ☞ Внесите новый параметр, набрав его на цифровой клавиатуре, и подтвердите.
- ☞ Подтвердите изменения, чтобы сохранить их в памяти и закройте меню.



По соображениям безопасности, водитель должен осуществлять эти настройки только на неподвижном автомобиле.



Эта кнопка служит для восстановления заводских настроек.

Помощь при парковке

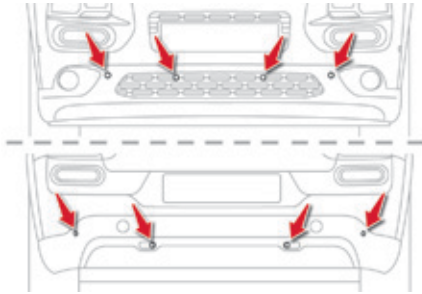

Система состоит из вмонтированных в бампер датчиков приближения к любому препятствию (пешеходу, автомобилю, дереву, изгороди и т.п.), оказавшемуся в зоне обнаружения. Некоторые препятствия, обнаруженные в начале маневра (столбы, вежи и т.п.), могут "потеряться из вида", если они окажутся в "слепой зоне".



Наличие системы помощи при парковке ни при каких обстоятельствах не снимает с водителя ответственности за его действия.

Помощь при парковке задним ходом

Система активируется с включением передачи заднего хода. При этом звучит сигнал зуммера. Работа системы прекратится, как только будет выключена передача заднего хода.



Звуковое сопровождение маневра

О приближении к препятствию свидетельствует звуковой сигнал, частота которого возрастает с приближением автомобиля к препятствию. Местоположение препятствия определяется по звуку, исходящему от динамиков (правого или левого). Когда расстояние от автомобиля до препятствия составит менее 30 см, сигнал начнет звучать непрерывно.

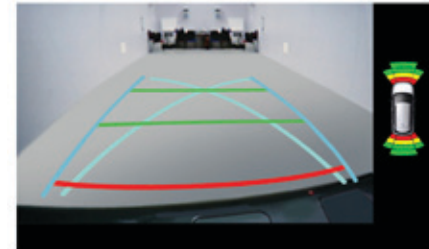

5

Визуальное сопровождение маневра

В дополнение к звуковому сигналу на дисплей или на панель приборов выводится графический индикатор, на котором деления графика учащаются с приближением автомобиля к препятствию. При максимальном приближении к нему на дисплее появится символ "Опасно!".

Помощь при парковке передним ходом

Функция помощи при парковке передним ходом активируется при обнаружении датчиками препятствия перед автомобилем, если он движется со скоростью менее 10 км/ч. Функция помощи при парковке передним ходом отключится, как только движущийся вперёд автомобиль простоит более трех секунд, либо перед ним не останется препятствий, либо его скорость превысит 10 км/ч.

i Местоположение препятствия определяется по звуку, исходящему от динамиков (переднего или заднего).



Отключение и включение системы помощи при парковке

Система помощи при парковке настраивается на сенсорном дисплее.



☞ Выберите меню "Помощь при вождении".



☞ Нажмите на "Помощь при парковке".
При этом загорится контрольная лампа этой кнопки.

При повторном нажатии на эту кнопку система вновь станет активной. Контрольная лампа погаснет.

i Система отключается автоматически при буксировке прицепа или монтаже устройства для перевозки велосипедов на фаркопе (фаркоп следует устанавливать с соблюдением требований изготовителя автомобиля).

i Парктроник отключается на время замера свободного пространства под парковку системой Park Assist. См. рубрику "Система автоматической парковки Park Assist".

Контроль исправности системы

SERVICE В случае неисправности системы, при включении передачи заднего хода на панели приборов загорится этот сигнализатор и/или появится сообщение и прозвучит короткий звуковой сигнал. Обратитесь в сервисную сеть CITROËN или в специализированный техцентр.

i В пасмурную погоду или в зимнее время следите за тем, чтобы датчики не закрывались слоем грязи, инеем или снегом. При включении передачи заднего хода продолжительный сигнал зуммера будет свидетельствовать о загрязнении датчиков. Парктроник может реагировать на некоторые источники шума (мотоцикл, грузовик, отбойный молоток и т.п.), при этом будут срабатывать звуковые сигналы системы помощи при парковке.

Мойка под струей высокого давления

При мойке автомобиля рекомендуется держать наконечник шланга на расстоянии не менее 30 см от датчиков.

Видеокамера заднего обзора

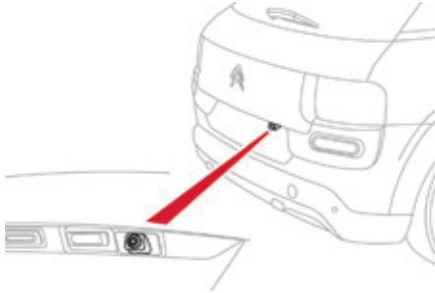

Видеокамера заднего обзора автоматически активируется при включении передачи заднего хода. Изображение обстановки за автомобилем передается на сенсорный дисплей.

i Работа видеокамеры заднего обзора может быть дополнена работой парктроника.

! Наличие камеры заднего обзора на автомобиле ни в коем случае не освобождает водителя от необходимости проявлять бдительность и отвечать за свои действия.

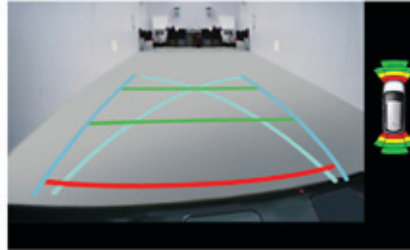

Расстояние между синими штрихами обозначает ширину Вашего автомобиля без зеркал заднего вида.

Синие штрихи обозначают главное направление движения автомобиля. Красным штрихом обозначена 30-сантиметровая зона за задним бампером Вашего автомобиля. При въезде в эту зону сигнал зуммера становится непрерывным. Зеленые штрихи обозначают зону около 1-2 метров за задним бампером Вашего автомобиля. Кривые линии бирюзового цвета обозначают максимальные радиусы поворота.

! В случае открывания дерцы багажника изображение исчезнет.

i Видеокамеру заднего обзора необходимо систематически протирать невлажной мягкой тряпкой.

Мойка под высоким напором

При мойке автомобиля рекомендуется держать наконечник шланга на расстоянии не менее 30 см от оптики и видеокамеры.

Система автоматической парковки Park Assist

Активная парковочная система подбирает достаточное для парковки место и, взаимодействуя с системой управления, паркует на нем автомобиль. Система воздействует на рулевой механизм, а водитель - на акселератор, тормоза, коробку передач и сцепление (при наличии МКП). При заходе на стоянку и при отъезде с нее система подает водителю визуальные и звуковые сигналы, обеспечивающие безопасность маневрирования. При этом может потребоваться совершить несколько маневров вперед-назад.

Систему всегда можно перевести из автоматического режима в ручной, взяв рулевое колесо.

! Наличие системы Park Assist на автомобиле ни в коей мере не освобождает водителя от необходимости проявлять бдительность и отвечать за свои действия. Водитель обязан сохранять контроль над автомобилем и следить, чтобы его заезд на стоянку ничто не мешало. В некоторых случаях датчики могут "не заметить" мелкие препятствия, оказавшиеся в их "слепых зонах".

! В ходе автоматической парковки рулевое колесо совершает резкие повороты: не задерживайте его, не вставляйте руки в его спицы и уберите подальше от него свободную одежду, шарфики, ручные сумки и т.п. Это позволит избежать травм.

i Система не производит оценку мест для параллельной парковки, которые явно меньше или явно больше габаритной длины автомобиля. "Помощь при парковке" сама активируется при маневрировании, поэтому на дисплее может загореться контрольная лампа в сопровождении звукового сигнала, которые не влияют на парковку.

i Изменение размера шин (их замена высокопрофильными, зимними шинами и т.п.) может нарушить нормальный порядок автоматической парковки.

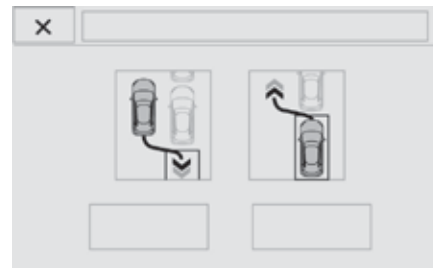

Данная система оказывает помощь при заезде на параллельную парковку и при отъезде с нее.

i Выбор типа маневра (въезд или выезд с параллельной парковки) не позволяет двигателю перейти в режим STOP, включаемый системой "стоп-старт". Включение системы в режиме STOP запускает двигатель.

Параллельная парковка

- ☞ Найдя свободное место для парковки, притормозите автомобиль до скорости менее 20 км/ч.

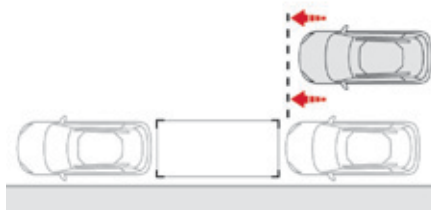

- ☞ Остановите автомобиль перед этим местом.



Чтобы активировать систему "Автоматическая парковка":

- ☞ Нажмите на эту кнопку.
Лампа выключателя не загорается.

ИЛИ



- ☞ Выберите меню **"Помощь при вождении"** на сенсорном дисплее.



- ☞ На странице второго уровня нажмите на **"Автоматическая парковка"**.

На дисплее появится сообщение.

- ☞ Выберите режим параллельной парковки.
Лампа выключателя загорится.



- ☞ Включите указатели поворота в сторону парковки.



- ☞ Поезжайте вдоль свободного места со скоростью менее 20 км/ч, чтобы измерить его и держитесь на расстоянии 0,5... 1,5 м от ряда припаркованных автомобилей.

После замера свободного пространства появится сообщение, подтверждающее возможность парковки при наличии достаточного места.



☞ Поезжайте вперед, пока не появится новое сообщение.

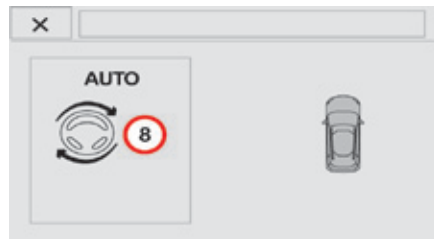

Система помощи при парковке начинает работать. Перемещаясь со скоростью менее 8 км/ч, продолжайте маневрировать, следуя указаниям, подаваемым системой "помощи при парковке", пока не появится сообщение о завершении маневра. Лампа выключателя погаснет, при этом прозвучит звуковой сигнал.



Водитель вновь принимает управление автомобилем на себя.



☞ Включите передачу заднего хода и отпустите рулевое колесо.

Выезд с параллельной парковки

- ☞ Собираясь уехать с параллельной парковки, запустите двигатель.



Чтобы активировать систему "Автоматическая парковка" на неподвижном автомобиле:

- ☞ Нажмите на эту кнопку.
Лампа выключателя не загорается.

ИЛИ

- ☞ Выберите меню **"Помощь при вождении"** на сенсорном дисплее.
- ☞ На странице второго уровня нажмите на **"Автоматическая парковка"**.

На дисплее появится сообщение.

- ☞ Выберите режим убывтия с парковки. Лампа выключателя загорится.
- ☞ Включите указатели поворота в сторону выезда с парковки. При выезде контрольная лампа указателя поворота будет мигать при любом положении ручки переключателя.
- ☞ Включите передний или задний ход и отпустите рулевое колесо.

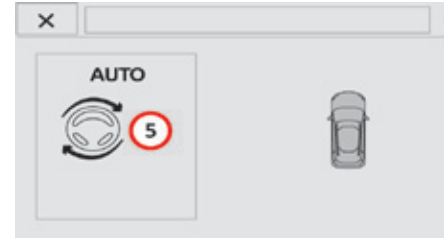

Система помощи при выезде с парковки начинает работать. Перемещаясь со скоростью менее 5 км/ч, продолжайте маневрировать, следуя указаниям, подаваемым системой "помощи при парковке", пока не появится сообщение о завершении маневра. Маневр будет считаться законченным после того как передняя ось автомобиля окажется за пределами места парковки. Лампа выключателя погаснет, при этом прозвучит звуковой сигнал.



Водитель вновь принимает управление автомобилем на себя.

5

Отключение системы

Система автоматически перестает быть активной:

- при выключении зажигания,
- при заглохшем двигателе,
- если не предпринято никаких действий в течение 5 минут после выбора режима маневрирования,
- после длительного простоя автомобиля во время совершения маневра,
- если сработала противобуксовочная система ASR,
- если скорость движения автомобиля превысила допустимый порог,
- если водитель прекратил вращать рулевое колесо,
- если водитель нажал на выключатель системы автоматической парковки или на кнопку "Автоматическая парковка" в меню "Помощь при вождении" на сенсорном дисплее,
- в случае невозможности нормально поставить автомобиль (напр., требуется совершить слишком много маневров, чтобы припарковать или вывести автомобиль с парковки),
- если дверь водителя открыта,
- если переднее колесо наезжает на препятствие.



Если система перестала работать во время маневрирования, ее необходимо вновь активировать, чтобы она продолжила замеры.

На дисплее появится сообщение.



Водитель должен принять управление автомобилем на себя.

Отключение системы

Система автоматически отключается:

- при буксировке прицепа,
- если дверь водителя открыта,
- если автомобиль движется со скоростью выше 70 км/ч.

Для отключения системы на более продолжительный срок следует обратиться в сервисную сеть CITROËN или в специализированный техцентр.

Контроль исправности

SERVICE При появлении сбоев в работе системы на панели приборов загорится этот сигнализатор и/или на дисплее появится сообщение в сопровождении короткого звукового сигнала.

Несколько секунд будет мигать контрольная лампа выключателя. Если сбой в системе произойдет во время ее работы, контрольная лампа погаснет.

Обратитесь в сервисную сеть CITROËN или в специализированный техцентр.



Если расстояние от борта автомобиля до места парковки слишком велико, система может не справиться с его замером. Предметы, выходящие за габариты автомобиля, система Park Assist во время совершения маневров не учитывает.



В ненастную погоду и зимой проверяйте отсутствие на датчиках грязи, инея или снега. В случае сбоев проверьте систему в сервисной сети CITROËN или в специализированном техцентре.

Переключатель световых приборов

Комбинированное устройство, служащее для управления системами освещения и световой сигнализации автомобиля.

Основные световые приборы

Автомобиль оборудован передними и задними световыми приборами, позволяющими водителю адаптироваться к условиям освещенности дороги в зависимости от погодных условий:

- стояночные огни - чтобы Ваш автомобиль был заметен,
- фары ближнего света - для освещения дороги, не ослепляя остальных водителей,
- фары дальнего света - для улучшения видимости и обзора дороги, если она свободна от других участников движения,

Дополнительные световые приборы

На автомобиле имеются и другие световые приборы, служащие для обеспечения видимости и светосигнализации в отдельных условиях движения:

- задний противотуманный фонарь,
- передние противотуманные фары выполняют функцию бокового статического освещения,
- дневные ходовые огни - чтобы Ваш автомобиль был заметнее для других участников дорожного движения в светлое время суток.
- сопровождающее освещение для облегчения выхода из автомобиля,
- стояночные фонари для обозначения боковых габаритов автомобиля.

i В случае выхода из строя одной или нескольких ламп, система подает сообщение о необходимости проверить соответствующие световые приборы.

Кольцевой переключатель основных световых приборов

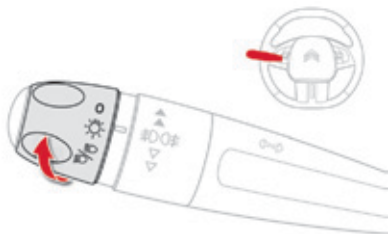

Вращая кольцо, установите соответствующий символ напротив метки.

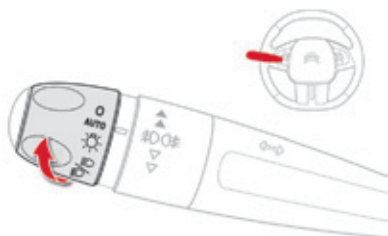

Модель без функции автоматического включения AUTO



При наличии функции автоматического включения AUTO

- 0** Фары и фонари выключены / Дневные ходовые огни включены.
- AUTO** Световые приборы работают в автоматическом режиме.
-  Включены только стояночные огни.
-  Включены фары ближнего и дальнего света.

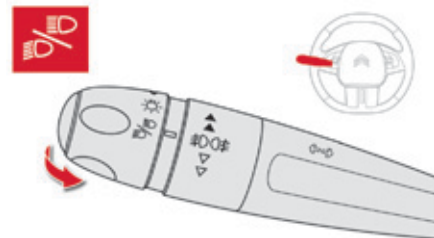

Ручка переключателя света фар

Потяните ее, чтобы переключить ближний и дальний свет.

В режиме выключенных световых приборов и включенных стояночных огней водитель может включить фары дальнего света, потянув рычаг переключателя на себя (как при подаче проблескового сигнала) - они будут гореть, пока переключатель не будет опущен.

Контрольные лампы и сигнализаторы

Работа включенных световых приборов подтверждается загоранием соответствующей контрольной лампы на приборной панели.

Кольцевой переключатель противотуманных световых приборов

Они загораются вместе с фарами ближнего и дальнего света.

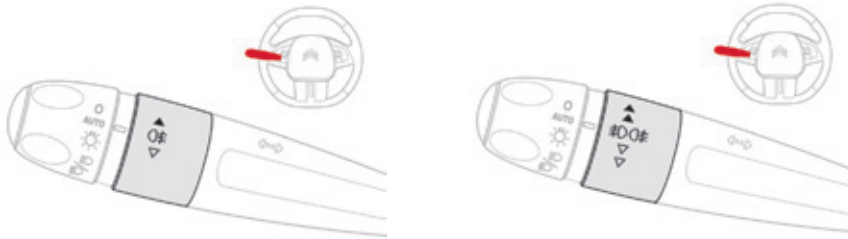

Включение только заднего противотуманного фонаря

- ☞ Для включения противотуманного фонаря поверните кольцо переключателя вперед.

При автоматическом выключении световых приборов (на автомобилях с функцией AUTO) противотуманный фонарь и фары ближнего света продолжат гореть.

- ☞ Для его выключения поверните кольцо переключателя назад.



Передние противотуманные фары и задний противотуманный фонарь

Поверните кольцевой переключатель:

- ☞ для включения передних противотуманных фар: вперед на одну позицию,
- ☞ для включения заднего противотуманного фонаря: вперед на две позиции,
- ☞ для выключения заднего противотуманного фонаря: назад на одну позицию,
- ☞ для выключения передних противотуманных фар: назад на две позиции.

При автоматическом выключении световых приборов (на автомобилях с функцией AUTO) или при ручном выключении фар ближнего света противотуманные световые приборы и стояночные огни продолжат гореть.

- ☞ Для выключения противотуманных световых приборов поверните кольцевой переключатель назад, при этом стояночные огни продолжат гореть.

! В ясную и дождливую погоду, как днем, так и ночью, пользование передними противотуманными фарами и задним противотуманным фонарем запрещено. При таких погодных условиях они могут оказывать ослепляющее действие на других участников дорожного движения. Они должны использоваться только во время тумана или снегопада.

В данных климатических условиях включайте ручную противотуманные фонари и фары ближнего света, т.к. датчик освещенности может определять световое освещение как достаточное.

Не забывайте выключать противотуманные фары и задний противотуманный фонарь, как только их необходимость отпадет.

i **Выключение световых приборов при выключении зажигания**

При выключении зажигания все фары гаснут, кроме фар ближнего света, если активирована система сопровождающего освещения.

i **Включение световых приборов после выключения зажигания**

Для повторного включения системы сопровождающего освещения, при выключенных фарах поверните кольцо в положение "0", затем по вашему выбору. Если водитель не выключил световые приборы, его известит об этом короткий звуковой сигнал, как только он откроет свою дверь.

Невыключенные фары, кроме стояночных огней, погаснут сами не позднее, чем через 30 минут, во избежание разряда аккумуляторной батареи.

Автоматическое включение световых приборов

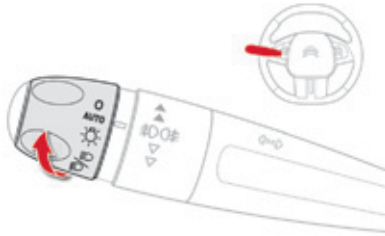

В случае слабой внешней освещенности, специальный датчик автоматически включает подсветку номерных знаков, стояночные огни и ближний свет фар без участия водителя. Кроме того, в случае дождя, эти световые приборы автоматически включаются одновременно с очистителем ветрового стекла. Как только внешнее освещение становится достаточным, а также при выключении стеклоочистителя, они автоматически выключаются.

Включение

- ☞ Поверните кольцевой выключатель в положение "АУТО". Активное состояние системы подтверждается появлением сообщения.

Выключение

- ☞ Поверните кольцевой выключатель в другое положение. Отключение системы подтверждается появлением сообщения.

Неисправности в работе

SERVICE

В случае неисправности датчика освещенности включаются фары, на панели приборов загорается этот сигнализатор, сопровождаемый звуковым сигналом и/или сообщением. Обратитесь в сервисную сеть CITROËN или в специализированный техцентр.



В туманную погоду или в метель датчик наружного освещения может определить уровень освещенности как достаточный. Это значит, что автоматическое включение приборов освещения и световой сигнализации может не сработать. Не закрывайте датчик освещенности, расположенный вместе с датчиком дождя в центре ветрового стекла за зеркалом заднего вида, иначе он не сможет выполнять возложенные на него функции.

Дневные ходовые огни / Стояночные огни (LED)



Светодиодные огни (LED) включаются автоматически при пуске двигателя.

Они функционируют как:

- Дневные ходовые огни (если выключатель световых приборов переведен на "0" или на "AUTO" при достаточной освещенности).
- Стояночные огни (если выключатель световых приборов установлен на "AUTO" при слабой освещенности или на "Только стояночные огни" или на "Фары ближнего или дальнего света").

i В определенных погодных-климатических условиях (например, при низкой температуре, высокой влажности и т.д.) на внутренней поверхности стекол фар и задних фонарей на короткое время может оседать конденсат - это обычное явление; он исчезает в течение нескольких минут после включения фар.

i В режиме дневных ходовых огней светодиоды горят ярче.

Стояночные огни

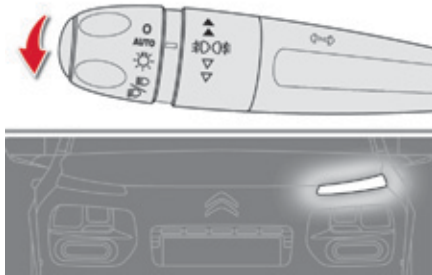

На автомобиле, припаркованном у обочины, стояночные огни загораются только со стороны проезжей части дороги.

☞ До истечения первой минуты после выключения зажигания переведите ручку переключателя световых приборов вверх или вниз - в зависимости от стороны, с которой находится проезжая часть (если, например, автомобиль припаркован справа, переведите переключатель вниз, чтобы включить стояночные огни слева).

При включении стояночных огней прозвучит звуковой сигнал, а на панели приборов загорится контрольная лампа соответствующего указателя поворота.

Чтобы выключить стояночные огни, переведите переключатель световых приборов в центральное положение.

Сопровождающее освещение

Автоматическое включение

Если система автоматического включения световых приборов активирована, то, в случае слабой внешней освещенности, фары ближнего света автоматически загорятся при выключении зажигания.

Активирование, отключение и продолжительность сопровождающего освещения настраиваются в меню на сенсорном дисплее.



☞ Выберите меню "**Помощь при вождении**".



☞ На странице второго уровня нажмите на "**Настройка систем автомобиля**".

Включение вручную



Включенные на короткое время после выключения зажигания фары ближнего света служат для облегчения водителю выхода из автомобиля в сумерках.

Включение функции

- ☞ Выключите зажигание и подайте краткий "проблесковый сигнал" дальним светом фар при помощи выключателя световых приборов.
- ☞ Повторный "проблеск" останавливает действие функции.

Выключение функции

По истечении заданного вручную промежутка времени функция отключается автоматически.

Корректировка угла наклона фар

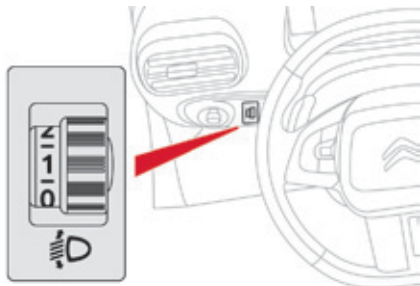

Чтобы не ослеплять других участников дорожного движения, необходимо отрегулировать угол наклона световых пучков фар в зависимости от загрузки автомобиля.

- 0. Только водитель
или водитель + пассажир на переднем сиденье.
- . Водитель + пассажир на переднем сиденье + пассажиры на задних сиденьях.
- 1. Водитель + пассажир на переднем сиденье + пассажиры на задних сиденьях + груз в багажнике.
- . Водитель + пассажир на переднем сиденье + пассажиры на задних сиденьях + груз в багажнике.
- 2. Только водитель + максимально разрешенный груз в багажнике.

Этого положения достаточно, чтобы не ослеплять. Перевод корректора на более высокие позиции может привести к ограничению сектора, освещаемого фарами.

i Вождение в зарубежных странах

Конструкция фар ближнего света позволяет водить автомобиль в странах с движением, противоположным принятому в стране, где Вы приобрели автомобиль, не прибегая к каким-либо изменениям.

i Начальное положение корректора "0".

Фары для подсветки виражей

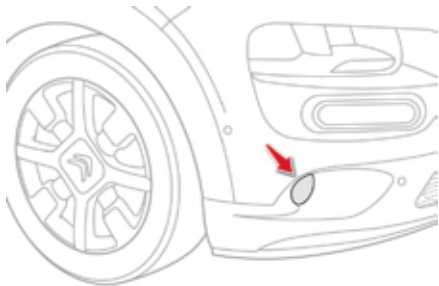

При движении на ближнем или дальнем свете, эта функция служит для освещения противотуманными фарами внутренней траектории виража, если скорость автомобиля менее 40 км/ч (при движении по городу, по извилистой дороге, при проезде перекрестков, при маневрировании на стоянке и т.п.).

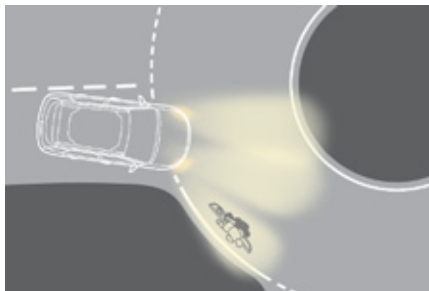

С фарами для подсветки виражей

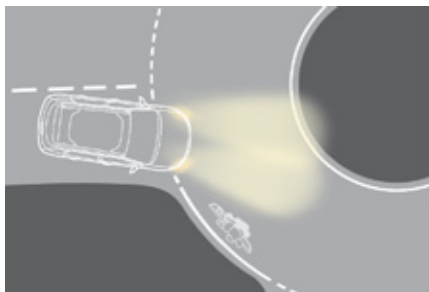

Без фар для подсветки виражей

Включение подсветки виражей

Фары для подсветки виражей загораются:

- при включении соответствующего указателя поворота, или
- при превышении определенного угла поворота рулевого колеса.

Выключение подсветки виражей

Фары для подсветки виражей не загораются:

- до определенного угла поворота рулевого колеса,
- при скорости движения более 40 км/ч,
- при включенной передаче заднего хода.

Переключатель режимов стеклоочистителя

i В условиях зимней эксплуатации удаляйте снег, наледь и иней с ветрового стекла, из-под рычагов стеклоочистителя и с уплотнительной прокладки стекла, прежде чем включить стеклоочистители.

! Не включайте очиститель по сухому стеклу. В сильные морозы и при очень жаркой погоде проверяйте, не прилипли ли щетки к ветровому стеклу, прежде чем включить стеклоочиститель.

Ручные переключатели

Включение и выключение стеклоочистителей осуществляется самим водителем.

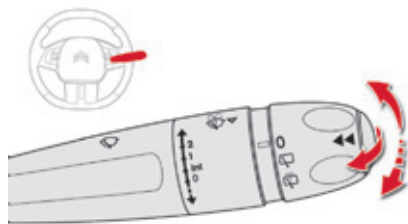

Модификации с ручным включением очистителя

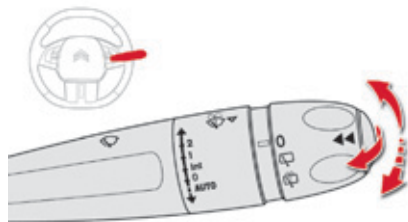

Очиститель ветрового стекла

Переключатель режимов работы стеклоочистителя: поднимите или опустите рычаг, чтобы включить нужный режим.

2

Быстрая скорость (при интенсивных осадках).

1

Нормальная скорость (при умеренном дожде).

Int

Прерывистый режим (в зависимости от скорости движения автомобиля).

0

Выключен.



Включение на один взмах (нажмите вниз или кратко потяните выключатель на себя, затем отпустите).

либо

AUTO ↓

Автоматический режим (нажмите книзу, затем отпустите), либо включение на один взмах (кратко потяните выключатель на себя).

При наличии функции автоматического включения AUTO

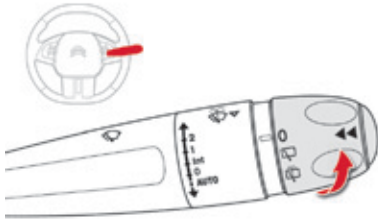

Очиститель заднего стекла

Кольцевой выключатель очистителя заднего стекла:

0 Выключен.

 Включен прерывистый режим.

 Работа одновременно с омывателем (с заданной продолжительностью).

При движении задним ходом

При включении передачи заднего хода очиститель заднего стекла включится автоматически, если при этом включен очиститель ветрового стекла.

Активирование и отключение функции автоматического срабатывания осуществляется на сенсорном дисплее.

 Выберите меню **"Помощь при вождении"**.

 На странице второго уровня нажмите на **"Настройка систем автомобиля"**.

i Автомобиль поступает в продажу с функцией, активированной по умолчанию.

! При обильном снегопаде или интенсивном обледенении, а также при установке устройства для перевозки велосипедов на дверце багажника отключите автоматическое включение очистителя заднего стекла.

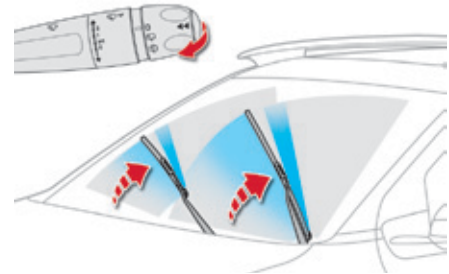

Омыватель ветрового стекла

Потяните за рычаг стеклоочистителя к себе. При этом на определенный промежуток времени включится стеклоомыватель и сразу вслед за ним - стеклоочиститель.

i Ваш автомобиль оборудован модернизированной системой подачи жидкости на стекло. Омывающая жидкость распределяется вдоль щетки стеклоочистителя так, чтобы не мешать обзору водителя и пассажиров.

Автоматическая работа переднего стеклоочистителя

Очиститель ветрового стекла включается автоматически, т.е. без вмешательства водителя, в случае дождя (датчик дождя расположен за внутрисалонным зеркалом заднего вида), при этом частота взмахов щеток автоматически регулируется в зависимости от интенсивности осадков.

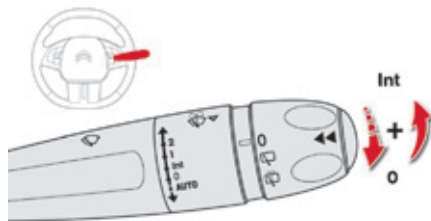
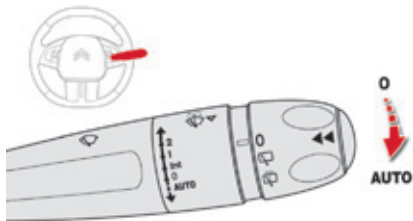

Активирование



Кратко нажмите снизу на выключатель.
Желаемый режим подтверждается циклом стеклоочистителя.
На панели приборов загорится световой индикатор и появится сообщение.

Отключение



Еще раз кратко нажмите снизу на выключатель или переведите его в иное положение (Int, 1 или 2).

При этом на панели приборов погаснет световой индикатор и появится сообщение.

i После каждого выключения зажигания более чем на одну минуту, функцию автоматического включения стеклоочистителя необходимо активировать вновь, кратко нажав снизу на выключатель.

Если функция неисправна

В случае неисправности автоматической функции стеклоочиститель будет работать в прерывистом режиме.

Проверьте систему в сервисной сети CITROËN или в специализированном техцентре.



Не закрывайте датчик дождя, совмещенный с датчиком освещенности и расположенный на ветровом стекле за зеркалом заднего вида. Перед отправкой автомобиля в автоматическую моечную установку необходимо выключить автоматический режим стеклоочистителя. Зимой, перед тем как включить автоматический режим стеклоочистителя, необходимо сначала дождаться полного оттаивания ветрового стекла.

Перевод щеток стеклоочистителя в положение для обслуживания

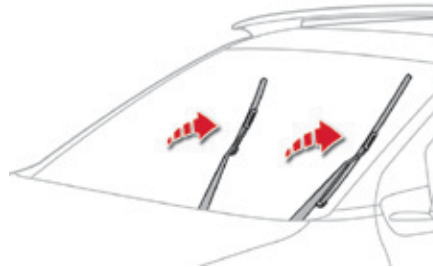

В этом положении щетки можно отвести от ветрового стекла.

Это необходимо для того, чтобы очистить их от грязи, либо заменить их. В зимнее время такая возможность позволяет приподнять их над стеклом.

- ☞ Перевод выключателя стеклоочистителя в любой режим до истечения первой минуты после выключения зажигания устанавливает щетки в вертикальное положение.
- ☞ Чтобы уложить щетки в исходное положение, включите зажигание, а затем - стеклоочиститель.



Для обеспечения эффективной и надежной работы плоских щеток "flat-blade" рекомендуется:

- бережно обращаться с ними,
- систематически промывать их в мыльной воде,
- не использовать их для прижатия листа картона к ветровому стеклу,
- заменять их при первых признаках износа.

Стеклопанорамная крыша

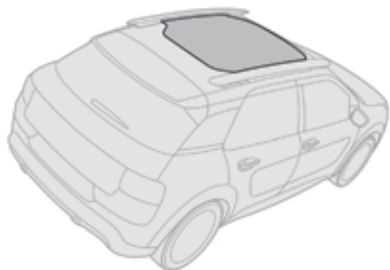

Прозрачная панорамная крыша улучшает освещенность и зрительный комфорт в автомобиле, а ее специальное термозащитное исполнение поддерживает комфортный микроклимат.

Советы по уходу за автомобилем

Для поддержания чистоты и прозрачности внутренней поверхности панорамной крыши, рекомендуется протирать ее от пыли **сухим** и чистым лоскутом мягкой ткани.

Нестирающиеся пятна грязи смойте жидкостью для стеклоочистителя, затем промойте чистой водой и протрите насухо чистым лоскутом мягкой ткани.



Не пользуйтесь мыльной водой, абразивными очистителями, моющими средствами (особенно на основе нашатырного спирта), растворителями, спиртовыми растворами и бензином.

Плафон



1. Плафон
2. Плафоны индивидуального освещения

Плафон



В данном положении происходит постепенное увеличение яркости плафона:

- при отпирании автомобиля,
- при извлечении ключа из замка зажигания,
- при открывании двери,
- при нажатии на пульт дистанционного управления на кнопку определения местонахождения автомобиля.

Плафон постепенно гаснет:

- при запираии автомобиля,
- при включении зажигания,
- 30 секунд спустя после закрывания последней двери.



Выключен.



Включен.



В режиме "Включен" время горения имеет различную продолжительность:

- при выключенном зажигании: около 10 минут,
- в режиме экономии электроэнергии: около 30 секунд,
- при работающем двигателе: без ограничения.

Плафоны индивидуального освещения

- ☞ Включите зажигание и нажмите на соответствующий выключатель.



Следите за тем, чтобы никакие предметы не прикасались к плафону.

Яркость подсветки панели приборов

Регулятор подсветки панели приборов

Служит для ручной регулировки яркости подсветки панели приборов и сенсорного дисплея в зависимости от интенсивности окружающего освещения.

i Работает только при включенных стояночных огнях.

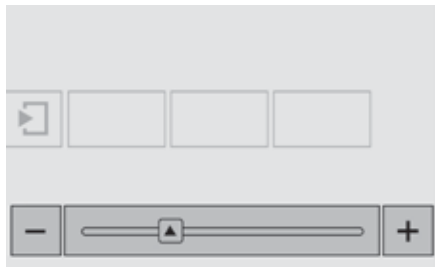

Эта функция настраивается на сенсорном дисплее.



☞ Выберите меню **"Конфигурация"**.

☞ Отрегулируйте яркость подсветки, нажимая на кнопки "+" или "-" или при помощи курсора.

Черный экран (Сенсорный дисплей)

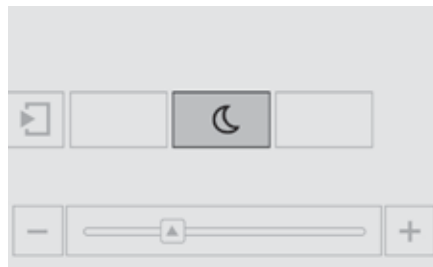

Эта функция открывается на сенсорном дисплее.



☞ Выберите меню **"Настройки"**.



☞ Нажмите на **"Выключить экран"**.

Сенсорный дисплей погаснет.

Еще раз нажмите на экран (в любом месте), чтобы включить его.

Подсветка багажного отделения

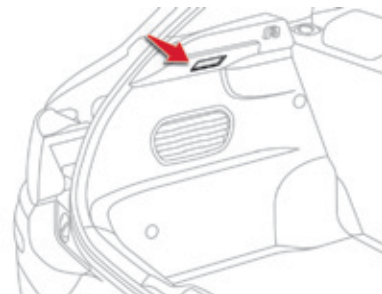

Она загорается автоматически при открытии и гаснет также автоматически при закрывании дверцы задка. Продолжительность освещения багажного отделения может быть различной:

- при выключенном зажигании - около 10 минут,
- в энергосберегающем режиме - около 30 секунд,
- при работающем двигателе - без ограничения времени.

Указатели поворотов

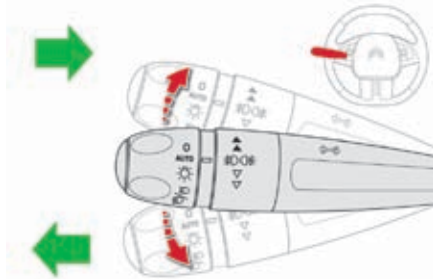

- ☞ Левый поворот: опустите переключатель указателя поворотов, преодолев точку сопротивления.
- ☞ Правый поворот: поднимите переключатель указателя поворотов, преодолев точку сопротивления.

Три вспышки

- ☞ Кратко нажмите на переключатель вверх или вниз, не преодолевая точки сопротивления; соответствующие указатели поворотов мигнут три раза.

Аварийная световая сигнализация



Система визуального оповещения путем одновременного включения всех фонарей указателей поворотов, служащая для предупреждения других участников дорожного движения об аварии, движении на буксире или дорожно-транспортном происшествии.

- ☞ Нажмите на этот выключатель, при этом все фонари указателей поворотов начнут мигать.

Аварийная световая сигнализация может работать и при выключенном зажигании.

Автоматическое включение аварийной световой сигнализации

В случае экстренного торможения и в зависимости от скорости замедления, автоматически загораются фонари аварийной сигнализации.

При первом же нажатии на педаль акселератора они гаснут.

- ☞ При необходимости их можно погасить, нажав на кнопку.

Звуковой сигнал



Система звукового оповещения предназначена для уведомления других участников дорожного движения об угрожающей опасности.

☞ Нажмите на центральную часть рулевого колеса.

- i** Звуковым сигналом следует пользоваться умеренно и только в следующих случаях:
- при непосредственной опасности,
 - при обгоне велосипедиста или пешехода,
 - при приближении к плохо просматриваемому участку дороги.

Вызов технической или неотложной помощи



Пользуясь данной системой, Вы можете вызвать неотложную помощь, обратившись в службу технического содействия или в специальное подразделение CITROËN.

Подробную информацию об этой функции см. в рубрике "Аудиосистема и система телематики".

Бортовая система контроля давления воздуха в шинах

Система предназначена для автоматического контроля давления воздуха в шинах на находящемся в движении автомобиле.

Она отслеживает давление воздуха в четырех колесах, как только автомобиль придет в движение.

Поступающая с датчиков информация сопоставляется системой с **эталонным давлением, которое следует выставлять при каждой корректировке давления в шинах и после замены колеса.**

В случае падения давления в одном или нескольких колесах, система мгновенно подает соответствующий сигнал.



Система контроля давления воздуха в шинах не освобождает водителя от необходимости оставаться бдительным и нести ответственность за свои действия. Система не освобождает вас от необходимости ежемесячно проверять давление воздуха в шинах вручную (в том числе и в запасном колесе), а также перед дальними поездками. Езда на спущенных шинах ухудшает устойчивость автомобиля на дороге, увеличивает тормозной путь, ведет к их преждевременному износу особенно в жестких условиях эксплуатации (при тяжелой нагрузке, движении с очень высокой скоростью, в дальних поездках).



Предписанные параметры давления воздуха в шинах вашего автомобиля указаны на этикетке. См. рубрику "Идентификационные данные". Давление воздуха следует проверять на холодных шинах (по истечении одного часа после остановки, либо после поездки протяженностью до 10 км на умеренной скорости). В противном случае (при замере давления на горячих шинах) сделайте поправку, прибавив 0,3 бар к величинам, указанным на этикетке.



Вождение автомобиля на спущенных шинах повышает расход топлива.

Сигнализатор падения давления



При падении давления воздуха загорается этот сигнализатор, звучит зуммер и появляется сообщение.

- ☞ Немедленно сбавьте скорость, не делайте резких вращений рулевым колесом и избегайте внезапных торможений.
- ☞ Как только условия дорожного движения позволят, при первой же возможности остановитесь.

! Вызванную падением давления деформацию шины не всегда можно обнаружить визуально. Поэтому не ограничивайтесь простым осмотром.

- ☞ При наличии компрессора (например, в комплекте для временного устранения прокола в шине) проверьте давление во всех четырех холодных шинах. В случае невозможности проверить его немедленно, осторожно продолжайте движение на умеренной скорости.

или

- ☞ В случае прокола, воспользуйтесь комплектом для временного устранения прокола в шине или запасным колесом (в зависимости от комплектации автомобиля),

i Сигнализатор падения давления будет гореть вплоть до повторной настройки системы.

Настройка

После каждой корректировки давления в одной или нескольких шинах, а также после замены одного или нескольких колес необходимо вновь настроить систему. Напоминание об этом содержится в этикетке на средней стойке со стороны водителя.

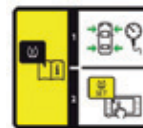

! Перед настройкой убедитесь, что давление во всех четырех шинах соответствует условиям эксплуатации автомобиля и отвечает требованиям, содержащимся на этикетке с параметрами давления. Система контроля падения давления в шинах не сообщает об ошибочном давлении во время ее настройки.

Запрос на настройку ("инициализацию") системы производится на сенсорном дисплее при включенном зажигании на неподвижном автомобиле.



☞ Выберите меню **"Помощь при вождении"**.



☞ На странице второго уровня нажмите на **"Инициализация системы контроля давления в шинах"**.

☞ Подтвердите свой запрос, нажав на кнопку **"Да"**, при этом звуковой сигнал и сообщение подтвердят инициализацию.

Система сохранит вновь заданные параметры давления как эталонные.

i Цепи противоскольжения

Не перенастраивайте систему после надевания на колеса или снятия с них цепей противоскольжения.



Уведомление о падении давления принимается во внимание только в том случае, когда поступает запрос на инициализацию системы при надлежащем давлении во всех четырех колесах.

Контроль исправности системы



SERVICE

Если сигнализатор падения давления воздуха мигает, а затем горит постоянно в сопровождении контрольной лампы "сервис", значит система неисправна.

В таких случаях давление воздуха в шинах системой больше не контролируется. Проверьте систему в сервисной сети CITROËN или в специализированном техцентре.



После любых работ, связанных с системой, необходимо проверить давление воздуха во всех четырех колесах и вновь настроить ее.

Система динамической стабилизации ESC

В комплексную систему электронного управления динамикой автомобиля (ESC: Electronic Stability Control) входят:

- антиблокировочная система ABS и электронный регулятор тормозных сил REF,
- усилитель экстренного торможения AFU,
- противобуксовочная система ASR,
- система динамической стабилизации CDS.

Понятия и определения Антиблокировочная система ABS и электронный регулятор тормозных сил REF

Эти системы повышают устойчивость и управляемость автомобиля в режиме торможения и обеспечивают лучшую управляемость на виражах, особенно на разбитых и скользких дорогах. Система ABS предотвращает блокировку колес в случае экстренного торможения. Система REF регулирует силу торможения на каждом колесе в отдельности.

Усилитель экстренного торможения AFU

В случае экстренного торможения эта система позволяет быстрее развить оптимальное давление в тормозной системе, способствуя сокращению тормозного пути. Система автоматически реагирует на скорость нажатия на педаль тормоза. При этом педаль становится несколько мягче, чем обычно, а эффективность торможения возрастает.

Противобуксовочная система ASR

Система ASR оптимизирует распределение тягового усилия между колесами, чтобы ограничить их пробуксовку путем воздействия на тормозные механизмы ведущих колес и на работу двигателя. Она также помогает улучшить курсовую устойчивость автомобиля при разгоне.

Система динамической стабилизации CDS

В случае значительного отклонения действительной траектории от той, которую задает водитель, система автоматически воздействует на тормозные механизмы одного или нескольких колес и на работу двигателя, чтобы вернуть автомобиль к движению по заданной траектории, если она не противоречит законам физики.

Работа систем

Антиблокировочная система ABS и электронный регулятор тормозных сил REF



Загорание контрольной лампы, сопровождаемое звуковым сигнализатором и сообщением на дисплее, свидетельствует о неисправности антиблокировочной системы, которая может привести к потере курсовой устойчивости автомобиля при торможении.



Загорание контрольной лампы одновременно с сигнализатором "STOP", а также звуковым сигналом и сообщением на дисплее свидетельствует о неисправности электронного регулятора тормозных сил REF, которая может привести к потере курсовой устойчивости автомобиля при торможении.

Срочно остановите автомобиль.

В обоих случаях Вам следует проконсультироваться в сервисной сети CITROËN или в специализированном центре.



При замене колес допускается устанавливать только сертифицированные для Вашей модели автомобиля колесные диски и шины. Нормальная работа антиблокировочной системы ABS может проявляться в легкой вибрации тормозной педали при торможении.



В случае экстренного торможения, резко нажмите до упора на тормозную педаль, не ослабляя усилия.



Система динамической стабилизации CDS и противобуксовочная система ASR

Активирование системы

Обе системы активируются автоматически при каждом пуске двигателя.

В случае ухудшения сцепления колес с дорогой или потери траектории эти системы воздействуют на работу двигателя и тормозной системы.



В момент ее срабатывания на панели приборов начинает мигать этот сигнализатор.

Отключение

В особо тяжелых условиях вождения (трогание по грязи, застревание в снегу, езда по зыбкому грунту и т.д.) возникает необходимость отключить систему CDS, чтобы колеса, буксуя, обеспечивали автомобилю сцепление с дорогой.

При первой же возможности систему рекомендуется включить вновь.



☞ Нажмите на кнопку.



При этом загорится контрольная лампа кнопки, свидетельствующая о том, что система CDS отключена.

Повторное включение системы

Система активируются автоматически после каждого выключения зажигания или по достижении скорости движения 50 км/ч.



☞ Еще раз нажмите на кнопку, чтобы активировать систему принудительно.

Если система неисправна



Загорание этого сигнализатора в сопровождении зуммера и сообщения свидетельствует о неисправности системы.

Обратитесь в сервисную сеть CITROËN или в специализированный техцентр, чтобы проверить исправность системы.



Система CDS способна обеспечивать дополнительную безопасность при условии соблюдения нормального стиля вождения, но ее наличие в комплектации автомобиля не должно побуждать водителя идти на неоправданные риски и разгонять автомобиль до чрезмерных скоростей.

Нормальная работа системы основана на обязательном соблюдении требований производителя, предъявляемых к качеству шин и колесных дисков, компонентов тормозной системы, к бортовой электронике и качеству ремонтных работ и технического обслуживания в сервисной сети CITROËN. Если Ваш автомобиль побывал в столкновении, обратитесь в сервисную сеть CITROËN или в специализированный техцентр, чтобы проверить исправность системы.

Ремень безопасности

Ремень безопасности передних сидений



Передние ремни безопасности оборудованы пиротехническими натяжителями и ограничителями усилия натяжения. Такая система эффективно защищает водителя и переднего пассажира в момент фронтальных и боковых столкновений в ДТП. При достаточно сильном ударе натяжители мгновенно затягивают ремни безопасности и плотно прижимают тела водителя и пассажира к спинкам сидений. Система пиротехнических натяжителей ремней безопасности работает только при включенном зажигании. Ограничитель натяжения уменьшает давление ремня на тело, оптимизируя защиту.

Ремень безопасности задних сидений



Задние сиденья оборудованы трехточечными ремнями безопасности.

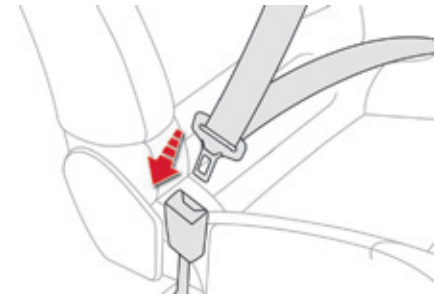

Пристегивание ремня

- ☞ Потяните за лямку и вставьте язычок в паз замка.
- ☞ Потяните за лямку чтобы убедиться, что ремень пристегнулся.

Отстегивание ремня

- ☞ Нажмите на красную клавишу замка.
- ☞ Придерживайте ремень при его сматывании.

7



Сигнализаторы непристегнутых / отстегнутых ремней безопасности

1. Сигнализатор непристегнутых / отстегнутых передних ремней на панели приборов.
2. Сигнализатор переднего левого ремня.
3. Сигнализатор переднего правого ремня.
4. Сигнализатор заднего правого ремня.
5. Сигнализатор заднего среднего ремня.
6. Сигнализатор заднего левого ремня.



По достижении скорости выше 20 км/ч сигнализатор (-ы) начнет (-ут) мигать в сопровождении зуммера в течение 2 минут. По истечении двух минут сигнализатор (-ы) продолжит (-ат) гореть до тех пор, пока водитель или пассажир не пристегнется.

Сигнализаторы передних ремней безопасности



При включении зажигания, на панели приборов загорится сигнализатор 1, а на панели контрольных ламп загорится соответствующая красная лампа (2 и 3), контролирующая ремни и фронтальную подушку безопасности пассажира, если водитель и/или передний пассажир не пристегнут или отстегнул свой ремень.

Сигнализаторы задних ремней безопасности



На панели контрольных ламп ремней и фронтальной подушки безопасности пассажира загорится соответствующая красная лампа (с 4 по 6), если один или несколько пассажиров отстегнут свой ремень.

i Водитель обязан убедиться, что пассажиры правильно пользуются ремнями безопасности и что все они пристегнулись перед началом поездки.

Независимо от Вашего местонахождения в автомобиле всегда пристегивайтесь ремнем безопасности, даже при поездках на короткие расстояния.

Не путайте запорные скобы и замки ремней, иначе они не выполнят своих защитных функций.

Ремни оборудованы инерционной катушкой с автоматической подгонкой длины лямки по Вашей фигуре. При отстегивании ремня за ненадобностью его лямка автоматически сматывается на катушку.

Пристегиваясь и отстегиваясь, следите за тем, чтобы ремень правильно сматывался на катушку.

Тазовая лямка ремня должна располагаться как можно ниже на бедрах. Плечевая лямка должна располагаться на плече у основания шеи.

Инерционные катушки оборудованы механизмом автоматической блокировки ремней на случай дорожно-транспортного происшествия, экстренного торможения или опрокидывания автомобиля. Вы можете разблокировать ремень, потянув за лямку и затем отпустив ее, чтобы она сматалась.

Чтобы эффективно выполнять свою защитную функцию, ремень безопасности:

- должен прилегать к телу как можно плотнее,
- не должен подвергаться систематическому вытягиванию для проверки не скручена ли лямка,
- должен использоваться для пристегивания одного человека,
- не должен иметь надрывов или следов износа,
- не должен подвергаться конструктивным изменениям или переделкам, чтобы не нарушить его надежность и прочность.

В соответствии с действующими требованиями безопасности, все работы, касающиеся вашего автомобиля, должны осуществляться компетентными специалистами в специализированном техническом центре, где имеется оборудование марки CITROËN.

Ремни безопасности следует периодически проверять в сервисной сети CITROËN или в специализированном техцентре, особенно при обнаружении на них признаков повреждения. Для чистки лямок ремней безопасности пользуйтесь водным раствором мыла или специальным составом для очистки тканевых поверхностей, имеющимся в продаже в сервисной сети CITROËN.

После складывания или перемещения сиденья или заднего дивана убедитесь, что ремень безопасности занимает правильное положение и смотан на катушку.

Перевозка детей

Используйте соответствующее детское кресло, если ребенку менее 12 лет или его рост не превышает 1 м 50 см. Запрещается пристегивать более одного пассажира одним ремнем безопасности. Никогда не перевозите ребенка на своих коленях.

В случае столкновения

В зависимости от характера и силы столкновения автомобиля пиротехнический преднатяжитель ремня может сработать до и независимо от срабатывания модуля надувных подушек безопасности. Срабатывание преднатяжителей сопровождается детонационным хлопком с одновременным выделением безвредного дыма воспламенителем пиротехнического патрона, встроенного в систему. В любом случае на панели приборов загорится сигнализатор неисправности системы подушек безопасности. После любого дорожно-транспортного происшествия необходимо проверить, а возможно и заменить ремни безопасности в сервисной сети CITROËN или в специализированном техцентре.

Подушки безопасности

Надувные подушки безопасности предназначены для дополнительной защиты водителя и пассажиров (кроме пассажира, расположенного сзади на среднем сиденье) в случае попадания автомобиля в ДТП. Подушки дополняют защитное действие ремней безопасности, оборудованных преднатяжителями (не касается пассажира, расположенного сзади на среднем сиденье). В случае столкновения электронные датчики удара регистрируют и мгновенно анализируют силу фронтальных и боковых ударов в зонах их расположения:

- при резком ударе подушки безопасности мгновенно разворачиваются и надуваются, повышая защиту находящихся в салоне людей (за исключением пассажира, расположенного сзади на среднем сиденье); сразу после удара подушки быстро уменьшаются в объеме, чтобы не закрывать видимость и не препятствовать возможности покинуть автомобиль,
- при менее сильных ударах, при наезде на автомобиль сзади и иногда при его опрокидывании подушки безопасности не срабатывают; в таких случаях защиту обеспечивает только ремень безопасности.

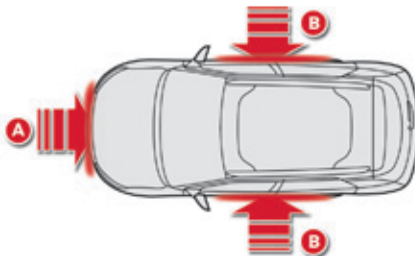

Зоны расположения датчиков удара

- A.** Зона фронтального удара.
- B.** Зона бокового удара.



Подушки безопасности не работают при выключенном зажигании.

Система подушек безопасности срабатывает только один раз. При повторном столкновении (в данном ДТП или в последующем) подушка безопасности больше не срабатывает.



Срабатывание пиротехнической системы подушек безопасности сопровождается негромким хлопком и выделением легкой дымки. Эта дымка безвредна, но особо восприимчивых она может раздражать. Хлопок сработавшего патрона может на короткое время слегка заложить уши.

Фронтальные подушки безопасности

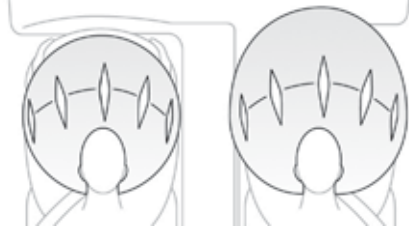

Данная система служит для защиты головы и грудной клетки водителя и переднего пассажира и их предохранения от травм в случае сильного фронтального столкновения автомобиля в ДТП. Подушка безопасности водителя встроена в ступицу рулевого колеса, а переднего пассажира - в потолок, чтобы оставалось больше места в перчаточном ящике.

Срабатывание подушек

Срабатывают обе подушки, но если подушка безопасности пассажира отключена, она не срабатывает. Срабатывание происходит при резком фронтальном ударе, направленном горизонтально в направлении от передней части автомобиля к задней и приходящемся либо на всю зону **A**, либо на ее часть. В момент срабатывания передняя подушка безопасности надувается, располагаясь между грудной клеткой и головой переднего пассажира и рулем, со стороны водителя, и панелью приборов со стороны пассажира, чтобы смягчить удар водителя и переднего пассажира о панель приборов.

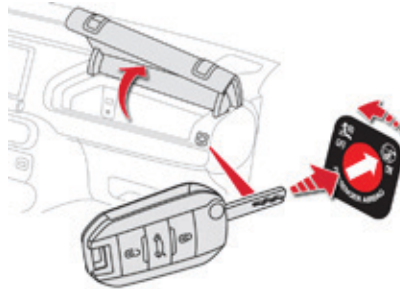

Отключение передней подушки безопасности пассажира

Отключать можно только фронтальную подушку безопасности пассажира.

- ☞ **Выключите зажигание** и вставьте ключ в щель выключателя подушки безопасности пассажира,
- ☞ Поверните его в положение **"OFF"**,
- ☞ Выньте его из этого положения.



При включении зажигания на дисплее ремней безопасности загорится эта контрольная лампа. Пока подушка будет оставаться отключенной, контрольная лампа будет гореть.



Для безопасной перевозки ребенка обязательно отключайте подушку безопасности переднего пассажира, если устанавливаете на его место детское кресло "спинкой вперед". В противном случае, резкий выброс подушки при ее срабатывании может привести к ранению или гибели ребенка.

Активирование передней подушки безопасности пассажира

Убрав с сиденья детское кресло, установленное "спинкой вперед", **выключите зажигание** и поверните выключатель в положение **"ON"**, чтобы вновь активировать подушку безопасности и обеспечить защиту переднего пассажира в случае аварии.



При включении зажигания эта контрольная лампа будет гореть на дисплее ремней безопасности около одной минуты, чтобы напомнить об активной фронтальной подушке безопасности.

Контроль исправности



В случае загорания этого сигнализатора на панели приборов в сопровождении зуммера и сообщения, обратитесь без промедления в сервисную сеть CITROËN или в специализированный техцентр для проверки системы. Может случиться так, что подушки не сработают от резкого удара при попадании автомобиля в ДТП.



Если этот сигнализатор мигает, обратитесь без промедления в сервисную сеть CITROËN или в специализированный техцентр. Иначе может случиться так, что подушка безопасности переднего пассажира не сработает в случае резкого удара при попадании автомобиля в ДТП.



В случае неисправности, сообщенной любым из двух сигнализаторов, не устанавливайте детское кресло и не сажайте взрослых на сиденье переднего пассажира. Проверьте систему в сервисной сети CITROËN или в специализированном техцентре.

Боковые подушки безопасности



Боковые подушки безопасности предназначены для защиты водителя и пассажира переднего сиденья от травм грудной клетки, между тазобедренным суставом и плечом.

Обе подушки встроены в каркас спинки сиденья со стороны двери.

Срабатывание подушек

Они срабатывают независимо одна от другой в случае сильного бокового удара извне в зону **В**, направленного внутрь автомобиля перпендикулярно к продольной оси в горизонтальной плоскости.

Боковая подушка заполняет пространство между тазобедренным суставом и плечом пассажира переднего сиденья и соответствующей дверной панелью.

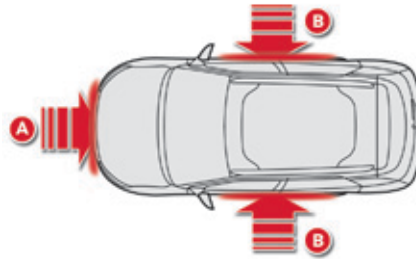

Зоны расположения датчиков удара

- А. Зона фронтального удара.
- В. Зона бокового удара.

Оконные подушки-шторы

Оконные подушки безопасности срабатывают в случае сильного бокового удара, защищая водителя и пассажиров (кроме пассажира, расположенного сзади на среднем сиденье) и снижая при этом риск получить травму головы.

Подушки-шторы встроены в стойки и в верхнюю часть потолка.

Срабатывание подушек

Каждая подушка срабатывает одновременно с соответствующей боковой подушкой в случае сильного бокового удара извне в зону **В**, направленного перпендикулярно к продольной оси в горизонтальной плоскости.

Надувная штора заполняет пространство между расположенными на передних или задних сиденьях пассажирами и окнами.

Контроль исправности боковых подушек безопасности



Если этот сигнализатор загорелся в сопровождении зуммера и сообщения, обратитесь в сервисную сеть CITROËN или в специализированный техцентр для проверки системы. Может случиться так, что подушки не сработают от резкого удара при попадании автомобиля в ДТП.

! При незначительных боковых касаниях, а также при опрокидываниях, подушки могут не сработать.
При фронтальных столкновениях и ударах сзади боковые подушки-шторы не должны срабатывать.

! Для обеспечения наибольшей эффективности подушек безопасности необходимо выполнять следующие правила:

Сесть, приняв естественное вертикальное положение.

Пристегнуться своим ремнем безопасности, который должен быть правильно отрегулирован. Ничего не размещать между людьми, сидящими на передних сиденьях, и подушками безопасности (детей, животных, предметы и т.п.). Они могут помешать работе подушек или поранить людей, сидящих на передних сиденьях.

После аварии или угона автомобиля необходимо обязательно проверить систему подушек безопасности.

Работы с системами подушек безопасности проводить нужно в сервисной сети CITROËN или в специализированном техцентре.

Даже при соблюдении перечисленных правил сохраняется риск получить травму или легкие ожоги верхней части тела и головы в случае срабатывания подушки безопасности. Следует помнить, что она раскрывается практически мгновенно (за тысячные доли секунды), после чего она сразу же начинает сдуваться - при этом через предусмотренные в ней клапаны из нее выпускается горячий газ.

Фронтальные подушки безопасности

Не водите автомобиль, удерживая рулевое колесо за спицы, и не кладите руки на ступицу рулевого колеса.

Пассажиру запрещается класть ноги на панель управления.

Не курите - при надувании подушек безопасности это может привести к ожогам или ранениям сигаретой или трубкой.

Запрещается снимать и протыкать ступицу рулевого колеса, в которой находится подушка, или подвергать ее сильным ударам.

Ничего не прикрепляйте и не приклеивайте к рулевому колесу и панели приборов - это может привести к ранениям при срабатывании подушек безопасности.

Боковые подушки безопасности

На сиденья допускается надевать только сертифицированные чехлы, не мешающие срабатыванию боковых подушек безопасности. Чтобы узнать, какие чехлы предназначены для Вашего автомобиля, обратитесь за консультацией в сервисную сеть CITROËN.

См. рубрику "Дополнительное оборудование".

Запрещается привинчивать или приклеивать какие-либо предметы к спинкам сидений (напр., для одежды и т.п.). Это может привести к травмированию грудной клетки и рук в случае срабатывания боковых подушек безопасности.

Не приближайтесь к двери ближе, чем это необходимо.

Надувные оконные подушки-шторы

Запрещается прикреплять или приклеивать какие-либо предметы к потолку салона. Это может привести к травмированию головы в случае срабатывания подушки-шторы.

При наличии на автомобиле потолочных поручней, запрещается отвинчивать их, так как ими же прикреплены к потолку и подушки-шторы.

Общая информация о детских креслах

При разработке автомобиля специалисты CITROËN уделили много внимания проблеме безопасной перевозки детей, но безопасность Ваших детей также зависит и от Вас.

Для надлежащего обеспечения безопасности детей соблюдайте следующие рекомендации:

- в соответствии с европейским законодательством, **все дети моложе 12 лет, либо ростом менее 1 м 50 см должны перевозиться в специальных детских креслах, прошедших сертификацию на соответствие нормам безопасности, учитывающих их весовые показатели** и устанавливаемых на сиденьях, оборудованных ремнями безопасности или креплениями ISOFIX*,
- **по статистике, для безопасной перевозки детей лучше использовать задние сиденья автомобиля,**
- **детей весом менее 9 кг перевозите только в положении "спинкой вперед" как на переднем сиденье, так и на заднем.**

i Специалисты компании CITROËN рекомендуют размещать детей **на задних сиденьях** автомобиля:

- **"спинкой вперед"** до достижения ими 3-летнего возраста,
- **"лицом вперед"** после достижения ими 3-летнего возраста.

* В каждой стране перевозка детей в автомобиле регламентируется действующим в ней собственным законодательством. Читайте правила, принятые в Вашей стране.

Установка детского кресла на заднем сиденье

"Спинкой вперед"



При размещении детского кресла "спинкой вперед" **на заднем сиденье** передвиньте переднее сиденье вперед и выпрямите его спинку так, чтобы кресло, установленное "спинкой вперед", не касалось его.

"Лицом вперед"

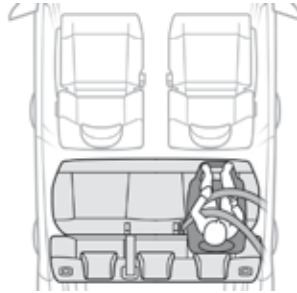

При размещении детского кресла "лицом вперед" **на заднем сиденье** передвиньте переднее сиденье вперед и выпрямите его спинку так, чтобы усаженный в кресле "лицом вперед" ребенок не касался его ногами.

i Убедитесь, что ремень безопасности надежно натянут. Если сиденье снабжено опорной стойкой, убедитесь, что она прочно стоит на полу. Если понадобится, отрегулируйте переднее сиденье.

Заднее среднее сиденье

Запрещается размещать детское кресло с опорной стойкой **на заднем среднем пассажирском сиденье**.

Установка детского кресла на переднем сиденье*

"Спинкой вперед"



При установке детского кресла "спинкой вперед" на **сиденье переднего пассажира**, отодвиньте его в среднее положение продольной регулировки и выпрямите спинку. Фронтальную подушку безопасности пассажира следует обязательно отключать. Иначе **надувшаяся подушка безопасности может тяжело травмировать или повлечь гибель ребенка**.

"Лицом вперед"



При установке детского кресла для перевозки ребенка "лицом вперед" на **сиденье переднего пассажира**, это сиденье следует установить в среднем положении продольной регулировки, выпрямить спинку и оставить включенной фронтальную подушку безопасности переднего пассажира.

Сиденье пассажира приведено в среднее положение продольной регулировки.



i Убедитесь, что ремень безопасности надлежаще натянут. Если сиденье снабжено опорной стойкой, убедитесь, что она прочно стоит на полу. В случае необходимости отрегулируйте положение сиденья пассажира.

* Правила перевозки регламентируются действующим в каждой стране собственным законодательством. Изучите правила, принятые в вашей стране, прежде чем усадить ребенка на это место.

Отключение фронтальной подушки безопасности пассажира

! Никогда не устанавливайте удерживающие системы для перевозки ребенка "спинкой вперед" на сиденье с неотключенной фронтальной подушкой безопасности. Это может привести к гибели или травмированию ребенка.

Этикетки с этим указанием наклеены на противосолнечный козырек пассажира с обеих сторон. Согласно действующей регламентации, это предупреждение помещено далее на страницах на всех необходимых языках.

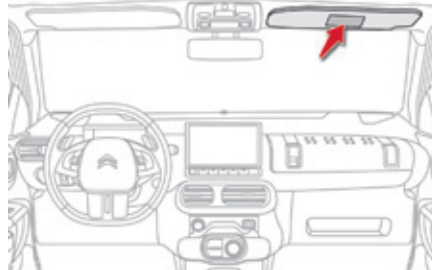

Отключение подушки безопасности пассажира ("OFF")

Эта табличка расположена на центральной стойке со стороны пассажира.

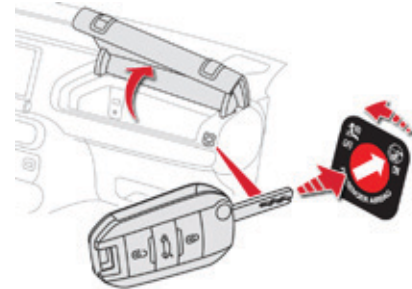

i Подробную информацию об отключении фронтальной подушки безопасности пассажира читайте в рубрике "Подушки безопасности".

AR	إجلاس الطفل الوجه باتجاه الورا على مقعد سيارة مجهز بوسادة أمامية مغلقة، فقد يؤدي هذا إلى التسبب بموت الطفل أو بإصابات خطيرة لديه.
BG	НИКОГА НЕ инсталирайте детско столче на седалка с АКТИВИРАНА предна ВЪЗДУШНА ВЪЗГЛАВНИЦА. Това можеда причини СМЪРТ или СЕРИОЗНО НАРАНЯВАНЕ на детето.
CS	NIKDY neumistujte dětské zádržné zařízení orientované směrem dozadu na sedadlo chráněné AKTIVOVANÝM čelním AIRBAGEM. Hrozí nebezpečí SMRTI DÍTĚTE nebo VÁŽNĚHO ZRANĚNÍ.
DA	Brug aldrig en bagudvendt barnestol på et sæde der er beskyttet af en aktiv airbag. Død eller alvorlig skade på barnet kan forekomme.
DE	Verwenden Sie NIEMALS einen Kindersitz oder Babyschale gegen die Fahrtrichtung bei AKTIVIERTEM Airbag, TOD oder ERNSTHAFTE VERLETZUNGEN können die Folge sein.
EL	Μη χρησιμοποιείτε ΠΟΤΕ παιδικό κάθισμα με την πλάτη του προς το εμπρός μέρος του αυτοκινήτου, σε μια θέση που προστατεύεται από ΜΕΤΩΠΙΚΟ αερόσακο που είναι ΕΝΕΡΓΟΣ. Αυτό μπορεί να έχει σαν συνέπεια το ΘΑΝΑΤΟ ή το ΣΟΒΑΡΟ ΤΡΑΥΜΑΤΙΣΜΟ του ΠΑΙΔΙΟΥ
EN	NEVER use a rearward facing child restraint on a seat protected by an ACTIVE AIRBAG in front of it, DEATH or SERIOUS INJURY to the CHILD can occur
ES	NO INSTALAR NUNCA EL SISTEMA DE RETENCIÓN PARA NIÑOS DE ESPALDAS AL SENTIDO DE LA CIRCULACIÓN SOBRE UN ASIENTO PROTEGIDO CON UN COJÍN INFLABLE FRONTAL (AIRBAG) ACTIVADO. ESTO PUEDE CAUSAR LA MUERTE DEL BEBE O HERIRLO GRAVEMENTE.
ET	Ärge kasutage kunagi lapse turvatooli seljaga sõidusuunas sõiduki istmel mis on kaitstud AKTIVEERITUD TURVAPADJAGA. See võib põhjustada lapsele RASKEID VIGASTUSI või SURMA.
FI	ÄLÄ KOSKAAN aseta lapsen turvaistuinta selkä ajosuuntaan istuimelle, jonka edessä suojana on käyttöön aktivoitu TURVATYYNY. Sen laukeaminen voi aiheuttaa LAPSEN KUOLEMAN tai VAKAVAN LOUKKAANTUMISEN.
FR	NE JAMAIS installer de système de retenue pour enfants faisant face vers l'arrière sur un siège protégé par un COUSSIN GONFLABLE frontal ACTIVÉ. Cela peut provoquer la MORT de l'ENFANT ou le BLESSER GRAVEMENT
HR	NIKADA ne postavljati dječju sjedalicu leđima u smjeru vožnje na sjedalo zaštićeno UKLUČENIM prednjim ZRAČNIM JASTUKOM. To bi moglo uzrokovati SMRT ili TEŠKU OZLJEDU djeteta.
HU	SOHA ne használjon menetírányak háttal beszerelt gyermekülést olyan ülésen, amely AKTÍVÁLT ÁLLAPOTÚ (BEKAPCSOLT) FRONTLÉGSZÁKKAL van védve. Ez a gyermek halálát vagy súlyos sérülését okozhatja.
IT	NON installare MAI seggiolini per bambini posizionati in senso contrario a quello di marcia su un sedile protetto da un AIRBAG frontale ATTIVATO. Ciò potrebbe provocare la MORTE o FERITE GRAVI al bambino.
LT	NIEKADA neįrenkite vaiko prilaikymo priemonės su atgal atgretžtu vaiku ant sėdynės, kuri saugoma VEIKIANČIOS priekinės ORO PAGALVĖS. Išsiskleidus oro pagalvei vaikas gali būti MIRTINAI arba SUNKIAI TRAUMUOTAS.
LV	NAV PIELĀUJAMS uzstādīt uz aizmuguri vērstu bērnu sēdekli priekšējā pasažiera vietā, kurā ir AKTIVIZĒTS priekšējais DROŠĪBAS GAISA SPILVENS. Tas var izraisīt BĒRNA NĀVI vai radīt NOPIETNUS IEVAINOJUMUS.

MT	Qatt m'għandek thalli tifel/tifla marbut f'siggu dahru lejn l-Airbag attiva, għaliex tista' tikkawza korrimment serju jew anke mewt lit-tifel/tifla
NL	Plaats NOOIT een kinderzitje met de rug in de rijrichting op een zitplaats waarvan de AIRBAG is INGESCHAKELD. Bij het afgaan van de airbag kan het KIND ERNSTIG OF DODELIJK GEWOND raken.
NO	Installer ALDRI et barnesete med ryggen mot kjøreretningen i et sete som er beskyttet med en frontal AKTIVERT KOLLISJONSPUTE, BARNET risikerer å bli DREPT eller HARDT SKADET.
PL	NIGDY nie instalować fotelika dziecięcego w pozycji «tyłem do kierunku jazdy» na siedzeniu wyposażonym w CZOŁOWĄ PODUSZKĘ POWIETRZNĄ w stanie AKTYWNYM. W przeciwnym razie dziecko narażone będzie na ŚMIERĆ lub BARDZO PÓWAŻNE OBRAŻENIA CIAŁA w momencie wyzwolenia poduszki powietrznej
PT	NUNCA instale um sistema de retenção para crianças de costas para a estrada, num banco protegido por um AIRBAG frontal ACTIVADO. Esta instalação poderá provocar FERIMENTOS GRAVES ou a MORTE da CRIANÇA.
RO	Nu instalati NICIODATA un sistem de retenere pentru copii, dispus cu spatele in directia de mers, pe un loc din vehicul protejat cu AIRBAG frontal ACTIVAT. Aceasta ar putea provoca MOARTEA COPILULUI sau RANIREA lui GRAVA.
RU	ВО ВСЕХ СЛУЧАЯХ ЗАПРЕЩАЕТСЯ использовать обращенное назад детское удерживающее устройство на сиденье, защищенном ФУНКЦИОНИРУЮЩЕЙ ПОДУШКОЙ БЕЗОПАСНОСТИ, установленной перед этим сиденьем. Это может привести к ГИБЕЛИ РЕБЕНКА или НАНЕСЕНИЮ ЕМУ СЕРЬЕЗНЫХ ТЕЛЕСНЫХ ПОВРЕЖДЕНИЙ
SK	NIKDY nepoužívajte na prednom sedadle chránenom AKTÍVNYM AIRBAGOM detské zadrživacie zariadenie umiestnené v proti smere jazdy. Môže to spôsobiť SMŤ, alebo VÁŽNE ZRANENIE DIEŤAŤA.
SL	NIKOLI ne nameščajte otroškega sedeža s hrbtom v smeri vožnje, če je VARNOSTNA BLAZINA pred sprednjim sopotnikovim sedežem AKTIVIRANA. Takšna namestitve lahko povzročijo SMRT OTROKA ali HUDE POŠKODBE.
SR	NIKADA ne koristite dečje sedište koje se okreće unazad na sedištu zaštićenim AKTIVNIM VAZDUŠNIM JASTUKOM ispred njega, jer mogu nastupiti SMRT ili OZBILJNA POVREDA DETETA.
SV	Använd ALDRIG en bakåtvänd barnstol i ett säte skyddat av en AKTIV AIRBAG framför det. Det kan orsaka ALLVARLIGA eller DÖDLIGA skador på barnet.
TR	KESİNLKLE HAVA YASTIĞI AKTİF olan ön koltuğa yüzü arkaya dönük bir çocuk koltuğu yerleştirmeyiniz. Bu ÇOCUĞUN ÖLMESİNE veya ÇOK AĞIR YARALANMASINA sebep olabilir.

Детские сиденья, рекомендованные CITROËN

CITROËN предлагает ряд детских кресел из своего каталога, закрепляемых **трехточечным ремнем безопасности**.

Группа 0+: от новорожденных до 13 кг



L1

Кресло "RÖMER Baby-Safe Plus"
Устанавливается "спинкой вперед".

Группы 2 и 3: от 15 до 36 кг



L4

Кресло "KLIPPAN Optima"
Начиная с 22 кг (примерно с 6 лет) следует использовать только сиденье-бустер.



L5

"RÖMER KIDFIX"
Может фиксироваться при помощи креплений ISOFIX.
Ребенок пристегнут ремнем безопасности.

Установка детских кресел, закрепляемых ремнем безопасности

В соответствии с европейской регламентацией приведенная здесь таблица дает представление о возможности размещения детских кресел, закрепляемых ремнем безопасности и сертифицированных как "универсальные" (а) в зависимости от весовой группы ребенка и места установки в салоне автомобиля.

Место		Весовая группа / примерный возраст			
		Группы 0 (b) и 0+ Младенцы до 13 кг До ≈ 1 года	Группа 1 От 9 до 18 кг От 1 года до ≈ 3 лет	Группа 2 От 15 до 25 кг От 3 до ≈ 6 лет	Группа 3 От 22 до 36 кг От 6 до ≈ 10 лет
1 ^я ряд	Сиденье переднего пассажира (c) без регулировки по высоте (d)	U	U	U	U
2 ^я ряд	Задние боковые сиденья (e)	U	U	U	U
	Заднее среднее сиденье (e)	U (f)	U (f)	U	U

- (a) Универсальное детское кресло: детское кресло, устанавливаемое во всех автомобилях при помощи ремня безопасности.
 - (b) Группа 0: от рождения до 10 кг. Не допускается устанавливать колыбели и "люльки" на сиденье переднего пассажира. Их установка во втором ряду может занять одно или несколько сидений.
 - (c) Перед тем, как разместить ребенка на этом месте, см. правила, действующие в вашей стране.
 - (d) При установке детского кресла для перевозки ребенка "спинкой вперед" на сиденье переднего пассажира, подушку безопасности пассажира следует обязательно отключить. Иначе надувшаяся подушка безопасности может тяжело травмировать или повлечь гибель ребенка. При установке детского кресла для перевозки ребенка "лицом вперед" на сиденье переднего пассажира, оставьте подушку безопасности пассажира включенной.
 - (e) Для установки детского кресла на заднем сиденье "спинкой вперед" или "лицом вперед" подвиньте вперед переднее сиденье и выпрямите его спинку, чтобы освободить место для детского кресла и ног ребенка.
 - (f) Никогда не устанавливайте детское кресло с опорной стойкой на заднем среднем сиденье.
- U:** сиденье, адаптированное под установку детского кресла при помощи ремня безопасности и сертифицированного как "универсальное" для перевозки "спинкой вперед" и/или "лицом вперед".

i Перед установкой детского кресла со спинкой на сиденье пассажира снимите и уберите подголовник. После снятия детского кресла верните подголовник на место.

Крепления "ISOFIX"

Ваш автомобиль сертифицирован в соответствии с **последними нормативами**, предъявляемыми к системе ISOFIX.

Сиденья, представленные ниже, оборудованы креплениями ISOFIX, отвечающими требованиям этих нормативов:

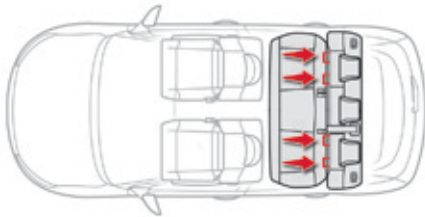

Конструктивно они состоят из трех проушин, имеющих на каждом сиденье:

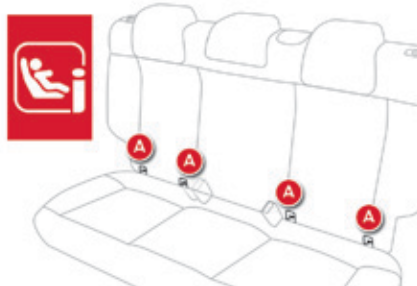

- двух проушин **A**, расположенных между спинкой и подушкой штатного сиденья автомобиля и помеченных маркировкой,

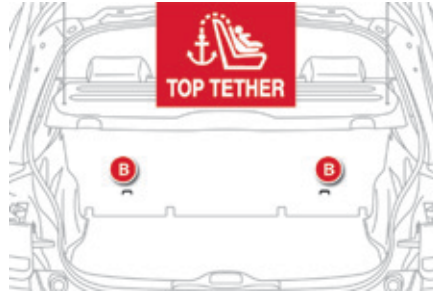

- расположенной за сиденьем проушины **B**, называемой **"TOP TETHER"**, служащей для закрепления верхней лямки.

К проушине "TOP TETHER" прикрепляется верхняя ляжка детских кресел, на которых она имеется. В случае фронтального столкновения она ограничивает опрокидывание кресла вперед. Конструкция замков "ISOFIX" обеспечивает надежную, прочную и быструю установку кресла для перевозки ребенка в Вашем автомобиле.

Во время установки детского кресла ISOFIX на заднее левое сиденье, перед тем как закрепить его, уберите в сторону задний центральный ремень безопасности, чтобы не защемить его установленным креслом.

Детские кресла "ISOFIX" оборудованы двумя замками, входящими в зацепление с двумя проушинами **A**.

Некоторые сиденья оборудованы также **верхней ляжкой**, которая крепится к проушине **B**.

Чтобы прикрепить детское кресло к проушине "TOP TETHER":

- снимите и уберите передний подголовник перед установкой детского кресла на этом месте (установите его обратно после снятия детского кресла),
- протяните ляжку детского кресла за спинкой сиденья так, чтобы она прошла посередине между стержнями подголовника,
- зацепите верхнюю ляжку за проушину **B**,
- натяните верхнюю ляжку.

! Небрежная установка детского кресла в автомобиле снижает надежность защиты ребенка в случае ДТП. Строго соблюдайте предписания по монтажу, содержащиеся в руководстве, приложенном к детскому креслу.

i О возможности установки детских кресел "ISOFIX" в Вашем автомобиле читайте в сводной таблице.

Сертифицированные детские кресла ISOFIX, рекомендованные CITROËN для вашего автомобиля

"RÖMER Baby-Safe Plus на базе Baby-Safe Plus ISOFIX" (типоразмер: E)

Группа 0+: от новорожденных до 13 кг

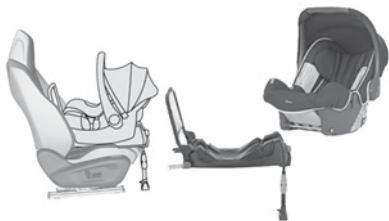

Устанавливается "спинкой вперед" на базе ISOFIX, прикрепляемой к кольцам **A**.
База снабжена регулируемой по высоте стойкой, опирающейся на пол автомобиля.
Кресло можно прикреплять при помощи ремня безопасности. В таких случаях
к шататному сиденью автомобиля прикрепляется только корпус при помощи
трехточечного ремня безопасности.

Модель RÖMER Duo Plus ISOFIX (типоразмер B1)

Группа 1: от 9 до 18 кг



Устанавливается для перевозки "лицом вперед".
Крепится к проушинам **A**, так же, как к проушине **B**, называемой TOP TETHER, при помощи верхней лямки.
Перевозка в трех положениях: сидячем, полулежащем и положении лежа.
Это кресло можно также устанавливать на штатных сиденьях автомобиля, не
оборудованных креплениями ISOFIX.
В этом случае его обязательно следует прикреплять к штатному сиденью автомобиля
трехточечным ремнем безопасности.

i При установке детского кресла выполняйте указания, содержащиеся в инструкции его изготовителя.

Сводная таблица размещения детских кресел ISOFIX

В соответствии с европейской регламентацией приведенная здесь таблица дает представление о возможности размещения детских кресел ISOFIX на штатных сиденьях автомобиля, оборудованных замками ISOFIX.

Типоразмер универсальных и полууниверсальных детских кресел ISOFIX, обозначаемый буквами от **A** до **G**, указывается на самом кресле рядом с логотипом ISOFIX.

		Вес ребенка / примерный возраст									
		Менее 10 кг (группа 0) До 6 месяцев		Менее 10 кг (группа 0) Менее 13 кг (группа 0+) До 1 года			От 9 до 18 кг (группа 1) От 1 до 3 лет				
Тип кресла ISOFIX		Колыбель		"спинкой вперед"			"спинкой вперед"		"лицом вперед"		
Типоразмер ISOFIX		F	G	C	D	E	C	D	A	B	B1
1 ^й ряд	Сиденье переднего пассажира	Не ISOFIX									
2 ^й ряд	Задние боковые сиденья	IL-SU	IL-SU	IL-SU	IL-SU	IL-SU	IL-SU	IL-SU	IUF IL-SU		
	Заднее среднее сиденье	Не ISOFIX									

IUF: сиденье, адаптированное под установку универсального детского кресла "Isofix Universal" для перевозки "лицом вперед", оборудованное верхней лямкой.

IL-SU: сиденье, адаптированное под установку полууниверсального детского кресла "Isofix Semi-Universal".

- для перевозки ребенка в положении "лицом вперед" с опорной стойкой или "спинкой вперед" с верхней лямкой,
- "лицом вперед" с опорной стойкой,
- в колыбели с верхней лямкой или с опорной стойкой.

Крепление кресла при помощи верхней лямки описано в рубрике "Крепления ISOFIX".

- i** Перед установкой детского кресла со спинкой на сиденье пассажира снимите и уберите подголовник.
После снятия детского кресла верните подголовник на место.

Сводная таблица размещения детских кресел i-Size

Детские кресла i-Size снабжены двумя замками, которые закрепляются на двух кольцах **A**.

Описание см. в рубрике "Крепления ISOFIX".

Кроме того, на креслах i-Size юмеются:

- либо верхняя ляжка, которая прикрепляется к кольцу **B** (см. рубрику "Крепления ISOFIX").
- либо опорная стойка, которая упирается в пол салона, совместимая с сиденьем, сертифицированным под i-Size, служащая для предотвращения опрокидывания детского кресла в случае столкновения в ДТП.

В соответствии с новой европейской регламентацией, приведенная здесь таблица дает представление о возможности размещения детских кресел i-Size на штатных сиденьях автомобиля, оборудованных замками ISOFIX и сертифицированных под i-Size.

		Детское кресло i-Size
1 ^й ряд	Сиденье переднего пассажира	Не i-Size
2 ^й ряд	Задние боковые сиденья (a)	i-U
	Заднее среднее сиденье	Не i-Size

i-U: подходит для удерживающих устройств i-Size, относящихся к категории "универсальные", устанавливаемых для перевозки "лицом вперед" и "лицом назад".

(a) для установки детского кресла на заднем сиденье "спинкой или лицом вперед" подвиньте вперед переднее сиденье и выпрямите его спинку, чтобы освободить место для детского кресла и ног ребенка.

i Перед установкой детского кресла со спинкой на сиденье пассажира снимите и уберите подголовник. После снятия детского кресла верните подголовник на место.

Рекомендации

! Детские кресла

Небрежная установка детского кресла в автомобиле снижает надежность защиты ребенка в случае столкновения.

Проверьте, не попал ли под детское сиденье ремень безопасности или его лямка - они могут нарушить устойчивость кресла.

Не забывайте пристегивать ремни безопасности или лямки детского кресла так, **чтобы они плотно прилегали** к его телу, даже при переездах на короткие расстояния. Закрепляя детское кресло при помощи ремня безопасности, убедитесь, что ремень плотно прилегает к нему и надежно удерживает его на штатном кресле автомобиля. Если сиденье переднего пассажира регулируется, в случае необходимости отодвиньте его вперед.

Размещая ребенка сзади, всегда оставляйте достаточное пространство между передним сиденьем и:

- детским креслом, установленным "спиной вперед",
- ногами ребенка, усаженного в кресле "лицом вперед".

Для этого передвиньте вперед сиденье переднего пассажира и, если потребуется, поднимите спинку.

Для оптимальной установки детского кресла для перевозки "лицом вперед" необходимо, чтобы его спинка располагалась как можно ближе к спинке штатного сиденья автомобиля и, по возможности, касалась его.

Необходимо снять подголовник перед тем как установить детское кресло со спинкой на сиденье пассажира.

Уберите подголовник в надежное место или закрепите его так, чтобы он не превратился в стремительно летящий "снаряд" в случае резкого торможения.

После снятия детского кресла верните подголовник на место.

Ребенок на переднем сиденье

В каждой стране действуют свои, местные, правила перевозки детей на переднем сиденье. Изучите законы, принятые в вашей стране.

Сразу отключайте подушку безопасности переднего пассажира при установке на его сиденье детского кресла "спиной вперед". Если этого не сделать, надувшаяся в случае аварии подушка может нанести тяжелую травму или привести к гибели ребенка.

Установка сиденья-бустера

Верхняя ветвь ремня должна проходить по плечу ребенка, не затрагивая область шеи. Убедитесь, что нижняя ветвь ремня безопасности расположена на бедрах ребенка.

Специалисты компании CITROËN рекомендуют пользоваться бустером со спинкой и пазом, направляющим ленту ремня по плечу.

В целях безопасности, не оставляйте:

- ребенка или детей в автомобиле одних без присмотра,
- ребенка или животное в автомобиле с закрытыми окнами, если он стоит на солнце,
- ключи в автомобиле в доступном для детей месте.

Во избежание случайного открывания детьми задних дверей пользуйтесь устройством блокировки дверных замков. Не следует опускать стекла окон задних дверей более, чем на треть.

Для защиты детей от солнечных лучей установите на задних боковых окнах шторки.

"Детская" блокировка замков с механическим приводом

Это система механической блокировки замков для предотвращения случайного отпирания задних дверей из салона.

Выключатели блокировки расположены на торцах задних дверей.

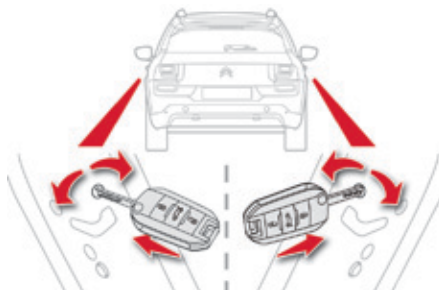

Включение блокировки

- ☞ Поверните замок красного цвета на четверть оборота ключом зажигания:
 - в правую сторону для блокировки задней левой двери,
 - в левую сторону для блокировки задней правой двери.

Выключение блокировки

- ☞ Поверните замок красного цвета на четверть оборота ключом зажигания:
 - в левую сторону для разблокирования задней левой двери,
 - в правую сторону для разблокирования правой двери.

Топливный бак

Емкость топливного бака

- На бензиновых модификациях: около 50 л.
- На дизельных модификациях: около 40 или 50 л (в зависимости от версии).

Минимальный уровень топлива



Когда уровень топлива в баке опускается до минимально допустимого, загорается этот сигнализатор, звучит зуммер и появляется сообщение, а последнее деление указателя уровня топлива мигает красным светом.

При первом загорании сигнализатора в баке остается еще **около 5 литров** топлива. До тех пор, пока Вы не пополните бак достаточным количеством горючего, этот сигнализатор будет загораться при каждом включении зажигания и сопровождаться звуковым сигналом и сообщением. Звуковой сигнал и сообщение будут учащаться по мере приближения уровня топлива к отметке "0". Во избежание неожиданной остановки, срочно заправьте бак топливом.



В случае остановки из-за полной выработки топлива (на дизельной модификации) руководствуйтесь указаниями, данными в рубрике "Если топливо в баке закончилось (на дизельной модификации)".

Заправка

На внутренней поверхности крышки люка наклеена табличка, напоминающая о разрешенном сорте топлива для Вашего автомобиля. Чтобы датчик уровня топлива вновь начал давать показания, необходимо залить в бак более 5 литров.

При открывании крышки горловины бака слышится шум всасываемого в бак воздуха. Это нормальное явление, связанное с тем, что топливная система герметична и находится под разрежением.



Запрещается заправлять автомобиль с системой "Стоп-Старт", если его двигатель находится в режиме СТОП; обязательно выключите зажигание ключом.

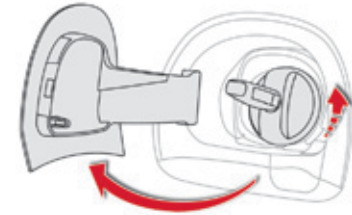

Для заправки с соблюдением мер безопасности:

- ☞ **Обязательно остановите двигатель.**
- ☞ Откройте люк горловины топливного бака.
- ☞ Определите, в какой колонке топливо соответствует рекомендованному для Вашего двигателя.
- ☞ Вставьте ключ в крышку горловины и поверните его влево.

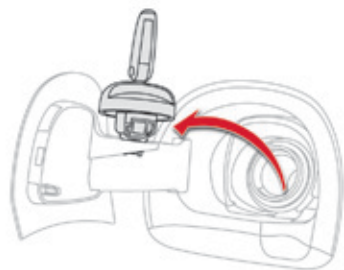

- ☞ Снимите крышку с горловины и повесьте ее на крючок с внутренней стороны люка.
- ☞ Вставьте пистолет в горловину до упора, прежде чем начать заправку (чтобы не испачкаться брызгами).
- ☞ Удерживайте его в этом положении в течение всей заправки.

По окончании заправки:

- ☞ Закройте горловину крышкой.
- ☞ Поверните ключ вправо и выньте его из крышки.
- ☞ Нажмите на крышку лючка, чтобы закрыть его.

Заправляя полный бак, не продолжайте попытки долить топливо после третьего отключения заправочного пистолета; это может привести к сбоям в работе автомобиля.

Ваш автомобиль оборудован каталитическим нейтрализатором, снижающим содержание вредных веществ в отработавших газах.

Для бензиновых двигателей следует использовать только неэтилированный бензин.

Отверстие заправочной горловины бака – более узкое, в него может войти пистолет только для неэтилированного бензина.

! В случае заправки топливом, не соответствующим двигателю Вашего автомобиля, полностью слейте его из топливного бака, прежде чем вновь запустить двигатель.

Устройство для блокировки подачи топлива

Ваш автомобиль оборудован системой автоматического отключения подачи топлива в двигатель в случае дорожно-транспортного происшествия.

Ограничитель горловины топливного бака (на дизельных модификациях)*

На автомобилях с дизельным двигателем горловина топливного бака снабжена устройством, мешающим залить в него бензин. Это позволяет избежать случайной заправки бака ненадлежащим топливом и, как следствие, - выхода двигателя из строя.

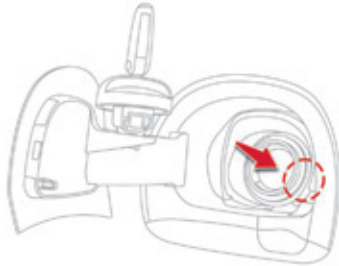

Принцип действия ограничителя

При попытке залить бензин в бак для дизельного топлива, пистолет упрется в ограничитель. Вход в горловину блокируется и заправка бензином становится невозможной.

В таком случае не пытайтесь вставить пистолет силой: воспользуйтесь пистолетом для дизельного топлива.

i При этом сохраняется возможность заправки топливного бака из канистры. Чтобы топливо вытекало свободно, поднесите патрубок канистры поближе к ограничителю, не касаясь его заслонки, и медленной струей выливайте топливо в бак.

i Зарубежные поездки

За рубежом заправочные пистолеты для дизельного топлива могут быть иными, поэтому заправка может оказаться невозможной из-за ограничителя на входе в горловину Вашего бака. Перед поездкой за рубеж, узнайте в сервисной сети CITROËN, совместима ли заправочная система Вашего автомобиля с заправочными автоматами в стране, в которую Вы направляетесь.

* В зависимости от страны поставки автомобиля.

Качественные характеристики топлива для бензиновых двигателей

Бензиновые двигатели полностью адаптированы для работы на бензине с биодобавками марки E10 (содержащем 10% этанола), отвечающем требованиям европейских стандартов EN 228 и EN 15376. Топливные смеси марки E85 (с содержанием 85% этанола) предназначены только для тех автомобилей, которые рассчитаны на работу с этим видом топлива (двигатели "BioFlex"). При этом качество этанола должно соответствовать европейскому стандарту EN 15293. Только в Бразилию поставляются автомобили, созданные специально для работы на топливе, содержащем до 100 % этанола (марка E100).



SP95

SP95
E10

SP98

Качественные характеристики топлива для дизельных двигателей

Дизельные двигатели вполне могут работать на биотопливе, отвечающем требованиям современных и перспективных европейских стандартов (смесь дизельного топлива, соответствующего стандарту EN 590 с биотопливом, отвечающим стандарту EN 14214), реализуемом через сеть автозаправочных станций (с допустимым содержанием диметилэфира 0... 7 %). Некоторые дизельные двигатели могут работать на биотопливе B30, но лишь при условии строгого соблюдения особо оговоренных правил технического обслуживания. Обратитесь в сервисную сеть CITROËN или в специализированный техцентр. Категорически запрещается заправлять автомобиль какими-либо иными видами топлива или биодобавок (хоть чистыми, хоть разбавленными маслами растительного либо животного происхождения, бытовыми сортами топлива и т.п.) - это может привести к выходу из строя двигателя и его системы питания.



DIESEL

Если топливо в баке закончилось (на дизельной модификации)

В случае полной выработки топлива в баке на автомобилях с двигателем HDi необходимо вновь заполнить систему подачи топлива в двигатель.

! Не настаивайте, если двигатель не запускается с первого раза; проведите всю процедуру еще раз.



Двигатель e-HDi 92

- ☞ Залейте в топливный бак не менее 5 литров дизельного топлива.
- ☞ Откройте капот.
- ☞ При необходимости, снимите кожух, чтобы открыть доступ к насосу для подкачивания топлива.
- ☞ Сделайте несколько качков рычагом подкачивающего насоса вплоть до появления ощутимого сопротивления (первое нажатие на рычаг может быть жестким).
- ☞ Включите стартер и запустите двигатель (если двигатель не запустится с первой попытки, подождите около 15 секунд и повторите ее).
- ☞ После нескольких безуспешных попыток вновь подкачайте топливо насосом и запустите двигатель.
- ☞ Установите на место и закрепите защитный кожух.
- ☞ Закройте капот.

Двигатель Blue HDi 100

- ☞ Залейте в топливный бак не менее 5 литров дизельного топлива.
- ☞ Включите зажигание (без пуска двигателя).
- ☞ Выждите около 6 секунд и выключите зажигание.
- ☞ Прodelайте это 10 раз.
- ☞ Включите стартер и запустите двигатель.

Присадка AdBlue® и система SCR для дизельных двигателей Blue HDi

Чтобы не загрязнять окружающую среду и соответствовать новым нормативам Евро-6, не ухудшая при этом технических характеристик и экономичности своих дизельных двигателей, компания CITROËN приняла решение оснащать выпускаемые ею автомобили системой, объединяющей селективный каталитический преобразователь SCR и сажевый фильтр FAP для очистки отработавших газов.

Система SCR

Работающий на содержащей мочевины присадке AdBlue® конвертер преобразует до 85% оксидов азота (NOx) в азот и воду, безвредные для здоровья и окружающей среды.

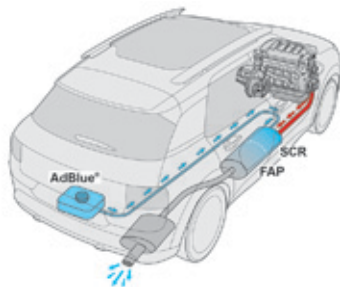

Присадка AdBlue® заливается в предназначенный для нее отдельный бак, расположенный под днищем багажного отделения. Его емкость 17 литров: этого хватает на запас хода около 20 000 км - вплоть до подачи сигнала о том, что остаток пробега по присадке позволяет проехать еще 2400 км.

В ходе очередного технического обслуживания в сервисной сети CITROËN или в специализированном техцентре бак полностью заправляется свежей присадкой AdBlue®, чтобы обеспечить бесперебойную работу системы SCR.

Если расчетный межсервисный пробег превышает пороговое значение в 20 000 км, рекомендуем обратиться в сервисную сеть CITROËN или в специализированный техцентр, чтобы пополнить запас присадки до необходимого уровня.

! Если присадка AdBlue® в баке закончилась, специальное устройство не позволит запустить двигатель. В случае выхода системы SCR из строя, отработавшие газы вашего автомобиля больше не соответствуют нормативам Евро 6: он становится токсичным. Как только обнаружится подтвержденный сбой в работе системы SCR, необходимо в кратчайшие сроки обратиться в сервисную сеть CITROËN или в специализированный техцентр: иначе после пробега 1 100 км автоматически включится система блокировки пуска двигателя.

Указатели остатка пробега по присадке

Как только в баке с присадкой AdBlue® начнет расходоваться ее резервный запас, либо при появлении сбоев в работе системы очистки отработавших газов SCR, при каждом включении зажигания на панели приборов будет показываться расчетный пробег автомобиля, остающийся до срабатывания системы автоматической блокировки пуска двигателя.

В случае одновременного появления сбоев и недостаточного запаса присадки AdBlue®, будет показываться меньший расчетный пробег.

Двигатель не запустится, если в баке закончится присадка AdBlue®

! Система блокировки пуска двигателя включится автоматически, как только бак для присадки AdBlue® окажется пуст.

Запас хода более 2 400 км

При включении зажигания информация о запасе хода на панели приборов не показывается.

Эту информацию вы можете увидеть на сенсорном дисплее.



☞ Выберите меню "**Помощь при вождении**".

CHECK

☞ На странице второго уровня нажмите на "**Диагностика**".



На экране на короткое время покажется запас хода.

Если он превышает 5 000 км, величина не показывается.

Запас хода от 600 до 2 400 км



При включении зажигания загорается контрольная лампа UREA в сопровождении звукового сигнала и сообщения (напр.: "Долейте присадку сажевого фильтра: пуск запрещен через 1 500 км") с указанием остатка запаса хода в км или милях. Во время движения сообщение будет показываться через каждые 300 км пробега до тех пор, пока присадка не будет долита. Обратитесь в сервисную сеть CITROËN или в специализированный техцентр, чтобы заправиться присадкой AdBlue®. Можно дозаправиться и самостоятельно. См. рубрику "Пополнение уровней".

Запас хода от 0 до 600 км



При включении зажигания загорается сигнализатор SERVICE, а контрольная лампа UREA мигает в сопровождении звукового сигнала и сообщения (напр.: "Долейте присадку сажевого фильтра: пуск запрещен через 600 км") с указанием остатка запаса хода в км или милях. Во время движения сообщение будет показываться через каждые 30 секунд пробега до тех пор, пока присадка не будет долита. Обратитесь в сервисную сеть CITROËN или в специализированный техцентр, чтобы заправиться присадкой AdBlue®. Можно дозаправиться и самостоятельно. См. рубрику "Пополнение уровней". Без присадки двигатель не запустится.

Двигатель не запускается без присадки AdBlue®



При включении зажигания загорается сигнализатор SERVICE, а контрольная лампа UREA мигает в сопровождении звукового сигнала и сообщения "Долейте присадку сажевого фильтра: пуск запрещен". Бак для присадки AdBlue® пуст: специальное устройство не позволяет запустить двигатель.

! Для восстановления пуска двигателя обратитесь в сервисную сеть CITROËN или в специализированный техцентр, чтобы пополнить запас присадки. При самостоятельной дозаправке необходимо залить в бак не менее 3,8 л присадки AdBlue®. См. рубрику "Пополнение уровней".

Появление сбоев в работе системы снижения токсичности отработавших газов SCR

! Система блокировки пуска двигателя включится автоматически после пробега 1 100 км при подтверждении сбоев, появившихся в работе системы SCR. При первой же возможности проверьте систему в сервисной сети CITROËN или в специализированном техцентре.

При обнаружении сбоев в работе системы



При включении зажигания загораются контрольные лампы UREA, SERVICE и самодиагностики двигателя в сопровождении звукового сигнала и сообщения "Неисправна система очистки отработавших газов".

i Это кратковременный сбой в работе системы - сообщение о нем исчезнет, как только уровень отработавших газов войдет в норму.

На протяжении допустимого пробега (от 1 100 до 0 км)



Если сбой в работе системы SCR подтверждается (после пробега 50 км при постоянном напоминании сигнализатора о неисправности), то при включении зажигания будут загораться контрольные лампы SERVICE и самодиагностики двигателя, а сигнализатор UREA будет мигать в сопровождении звукового сигнала и сообщения (напр.: "Неисправна система очистки отработавших газов: Пуск запрещен через 300 км") с указанием остатка запаса хода в км или милях.

Во время движения сообщение будет появляться каждые 30 секунд до тех пор, пока будут продолжаться сбои в работе системы SCR.

При первой же возможности обратитесь в сервисную сеть CITROËN или в специализированный техцентр. Иначе двигатель не запустится.

Запрет пуска



Каждый раз при включении зажигания будут загораться контрольные лампы SERVICE и самодиагностики двигателя, а сигнализатор UREA будет мигать в сопровождении звукового сигнала и сообщения "Неисправна система очистки отработавших газов: Пуск запрещен".

! Вы превысили допустимый пробег: система блокировки больше не позволяет запустить двигатель.

Теперь запустить его можно, только обратившись в сервисную сеть CITROËN или в специализированный техцентр.

i Если присадка AdBlue® замерзла

Присадка AdBlue® замерзает при температурах ниже -11°C .

В системе SCR имеется устройство для подогрева бака с присадкой AdBlue®.

В исключительных случаях (напр., при продолжительной эксплуатации автомобиля при постоянных температурах ниже -15°C), сообщения о сбое в работе системы снижения токсичности отработавших газов могут быть вызваны замерзанием присадки AdBlue® на автомобиле.

Поставьте автомобиль на несколько часов в более теплое помещение, чтобы присадка растаяла.

Сигнализатор сбоя в работе системы снижения токсичности погаснет не сразу, а через несколько километров пробега.

Заправка присадкой AdBlue®

Доливка присадки AdBlue® предусмотрена в плановых ТО, осуществляемых в сервисной сети CITROËN или в специализированном техцентре.

Однако, учитывая емкость бака, может оказаться необходимым пополнять его в промежутках между плановыми ТО, в частности, когда об этом напоминают сигнализаторы (световые и текстовые). Вы можете обратиться в сервисную сеть CITROËN или в специализированный техцентр.

Если вы собираетесь пополнить бак с присадкой самостоятельно, внимательно прочтите нижеследующие рекомендации.

Меры предосторожности

Присадка AdBlue® представляет собой водный раствор мочевины. Эта жидкость не огнеопасна, не имеет цвета и запаха (хранить в прохладном месте). В случае ее попадания на кожу, смойте ее проточной водой с мылом. При попадании в глаза, немедленно промойте их обильной струей проточной воды или промывочным раствором для глаз в течение не менее 15 минут. При появлении жжения или непроходящего раздражения, обратитесь к врачу.

При попадании в рот, немедленно прополощите его чистой водой и выпейте обильное количество воды. В некоторых условиях (напр., при высокой температуре), не исключено выделение паров аммиака: не вдыхайте его. Аммиак оказывает раздражающее действие на слизистую (глаз, носа и горла).

! Храните AdBlue® в оригинальной таре в местах, недосягаемых для детей. Никогда не переливайте AdBlue® в другую тару: это может нарушить его чистоту.

Пользуйтесь только той присадкой AdBlue®, которая отвечает требованиям стандарта ISO 22241.

! Никогда не разбавляйте присадку водой. Никогда не вливайте присадку в дизельное топливо.



AdBlue®

Присадку, разлитую в канистры с каплеуловителем, проще и легче заливать в бак. Вы можете приобрести канистры емкостью 1,89 л (1/2 галлона) в торгово-сервисной сети CITROËN или в специализированном техцентре.

! Никогда не доливайте AdBlue® на колонках, предназначенных для грузовых автомобилей.

Рекомендации по хранению

Присадка AdBlue® замерзает при температуре ниже -11°C и портится при 25°C. Канистры с ней рекомендуется хранить в прохладном месте, защищенном от прямых солнечных лучей. В этих условиях присадку можно хранить, как минимум, один год. Замерзшую присадку можно использовать, дав ей оттаять на воздухе.

! Не храните канистры с присадкой AdBlue® в своем автомобиле.

Порядок действий

Перед началом заправки убедитесь, что автомобиль стоит на ровной горизонтальной площадке.

В зимнее время следите за тем, чтобы температура автомобиля была выше -11°C. Иначе вы не сможете перелить замерзшую присадку AdBlue® в бак. Поставьте автомобиль на несколько часов в помещение с более теплой температурой, чтобы его потом можно было заправить.

- ☞ Выключите зажигание и извлеките ключ.

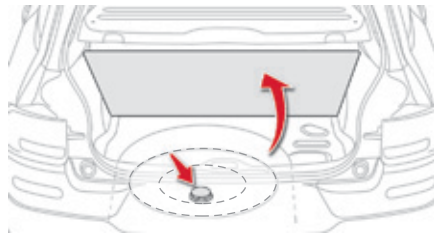

- ☞ Для доступа к баку с присадкой AdBlue®, поднимите коврик багажника, а затем, в зависимости от комплектации, извлеките запасное колесо и/или вещевой ящик.

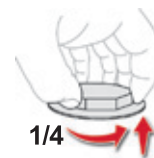

- ☞ Поверните, не нажимая, черную крышку на четверть оборота против часовой стрелки и снимите, потянув ее вверх.



- ☞ Поверните синюю крышку на 1/6 оборота против часовой стрелки.
- ☞ Снимите крышку, потянув ее вверх.



- ☞ Возьмите канистру с присадкой AdBlue®. Проверьте на ней дату и убедитесь, что она не просрочена, внимательно прочтите этикетку с указаниями по использованию перед тем, как залить AdBlue® в бак своего автомобиля.

! **Важно знать:** если присадка AdBlue® в баке автомобиля полностью закончилась - об этом свидетельствуют уведомляющие сообщения и невозможность запустить двигатель - необходимо залить в него не менее 3,8 л (т.е. две канистры по 1,89 л).

- ☞ В случае подтеканий после заливки присадки в бак, удалите канистру и протрите горловину бака влажной тряпкой.

! В случае разбрызгиваний присадки, немедленно смойте ее обильной струей холодной воды или вытрите влажной тряпкой. Образовавшиеся от пролитой присадки кристаллы удалите губкой с теплой водой.

- ☞ Наденьте на горловину бака синюю крышку и поверните ее на 1/6 оборота по часовой стрелке до упора.
- ☞ Наденьте черную крышку и, не нажимая, поверните ее на четверть оборота по часовой стрелке. При этом проследите за тем, чтобы метка крышки совпала с меткой на кронштейне.
- ☞ В зависимости от комплектации, уберите на место запасное колесо и/или вещевой ящик в багажнике.
- ☞ Уложите на пол коврик и закройте крышку багажника.

! Важное условие: **в случае дозаправки присадки после ее полной выработки** и появления сообщения "Долейте присадку сажевого фильтра: пуск запрещен", необходимо обязательно выждать 5 минут перед тем как включить зажигание - **при этом не открывайте дверь водителя, не отпирайте замки автомобиля и не вставляйте ключ в замок зажигания.** Включите зажигание и, выждав 10 секунд, запустите двигатель.

☘ Не выбрасывайте канистры из-под присадки AdBlue® в места сбора бытовых отходов. Складывайте их в специальные контейнеры, или сдавайте туда, где купили.

Комплект принадлежностей для временного устранения прокола в шине

В комплект входят компрессор и флакон с герметиком для заделки проколов, при помощи которого можно отремонтировать шину **на короткое время**, чтобы доехать до ближайшей мастерской.

С его помощью можно заделать большинство проколов, способных вывести колесо из строя, расположенных либо по центру протектора, либо на его боковине.

Местонахождение ремкомплекта

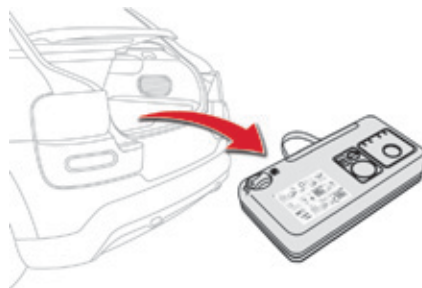

Комплект находится в специальном футляре под полом багажного отсека.



Перечень инструментов

Эти инструменты предназначены только для вашего автомобиля, а их набор зависит от комплектации автомобиля. Не используйте их для других целей.

1. Компрессор 12 вольт.
Содержит емкость с герметиком для временной заделки прокола и поддержания надлежащего давления воздуха в шине.
2. Кольцо для буксировки.
См. рубрику "Буксировка".

Описание комплекта



Давление воздуха в шинах указано в этой табличке.

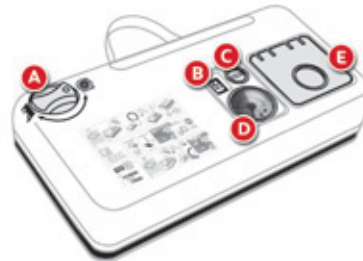

- A. Переключатель режимов "Ремонт" и "Накачивание".
- B. Выключатель: "включено" "I" / "выключено" "O".
- C. Кнопка для выпуска воздуха из шины.
- D. Манометр (градуировка: бар и psi).
- E. Отделение, в которое складываются:
 - электрошнур с адаптером для включения в розетку 12 В,
 - различные переходники и насадки для бытового накачивания мячей, велошин и т.п.



- F. Флакон с герметиком.
- G. Белый шланг с заглушкой для ремонта шины.
- H. Черный шланг для накачивания.
- I. Самоклеящаяся табличка с напоминанием о необходимости ограничивать скорость.

i Самоклеящуюся табличку I необходимо наклеить на руль чтобы не забыть, что вы едете на временном колесе. Во время движения на колесе, отремонтированном с помощью такого ремкомплекта, не превышайте скорость 80 км/час.

Порядок действий при ремонте колеса

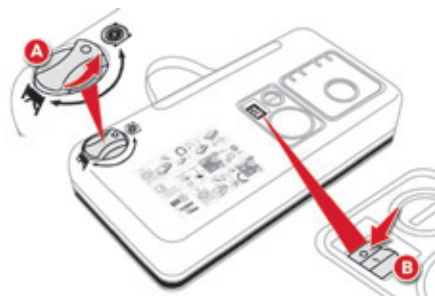

1. Заделка прокола

☞ Выключите зажигание.



☞ Поверните ручку **A** в положение "Ремонт".

☞ Убедитесь, что выключатель **B** находится в положении "0".

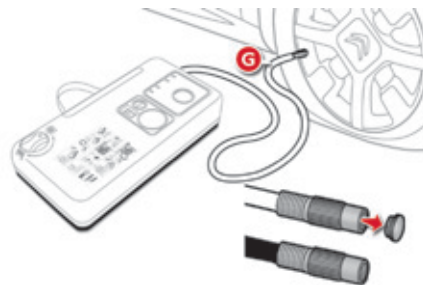

- ☞ Вытяните во всю длину белый шланг **G**.
- ☞ Отверните заглушку белого шланга.
- ☞ Соедините белый шланг с вентилем проколотого колеса.

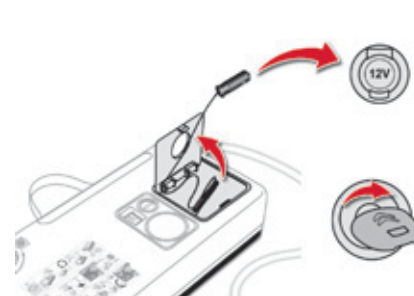

- ☞ Вставьте электрошнур компрессора в бортовую розетку 12 В.
- ☞ Запустите двигатель и оставьте его работать.

i При заделке прокола постарайтесь не извлекать застрявшее в шине инородное тело.

! Будьте осторожны в обращении с герметиком - в нем содержатся этиленгликоль, канифоль и др. вещества, раздражающие слизистую дыхательных путей и глаз. Его следует хранить в местах, недосягаемых для детей.

i Не включайте компрессор, если его белый шланг не подсоединен к вентилю колеса: иначе герметик прольется на пол.

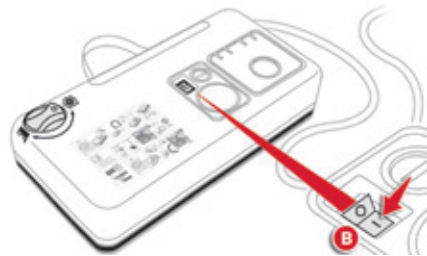

- ☞ Переведите кнопку выключателя **B** в положение "I", чтобы включить компрессор и накачайте колесо до достижения давления в нем 2,0 бар. Герметик подается под давлением в шину; не снимайте шланг с вентиля во время накачивания (чтобы не испачкаться брызгами).

i Если через пять-семь минут давление в шине не достигнет этого параметра, значит она не подлежит ремонту; обратитесь в сервисную сеть CITROËN или в специализированный техцентр, где Ваш автомобиль отремонтируют.

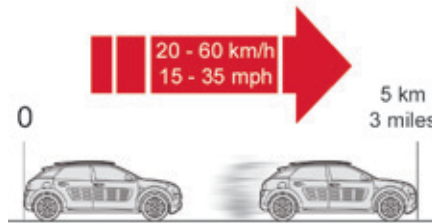

- ☞ Уберите комплект и закройте белый шланг заглушкой. Примите меры, чтобы не испачкать автомобиль пятнами герметика. Комплект держите на всякий случай неподалеку.
- ☞ Поезжайте сразу же, при этом около пяти километров следует проехать на медленной скорости (20... 60 км/ч), чтобы дать составу закрыть прокол.
- ☞ Сделайте остановку, чтобы проверить состояние шины и давление в ней, используя комплект для ремонта шин.

i Бортовая система контроля давления воздуха в шинах

После ремонта колеса контрольная лампа давления будет постоянно гореть до тех пор, пока не будет проведена перенастройка системы. Дополнительную информацию читайте в рубрике "Бортовая система контроля давления воздуха в шинах".



2. Накачивание



- ☞ Поверните переключатель **A** в положение "Накачивание".
- ☞ Вытяните во всю длину черный шланг **H**.
- ☞ Подсоедините черный шланг к вентилю отремонтированного колеса.

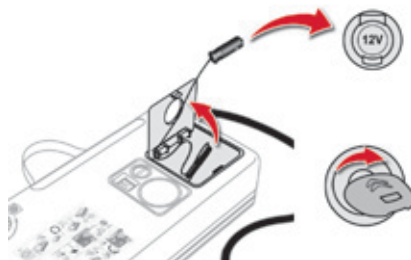

- ☞ Подключите электрошнур компрессора к бортовой розетке 12 В.
- ☞ Еще раз запустите двигатель и оставьте его работать.



При первой же возможности обратитесь в сервисную сеть CITROËN или в специализированный техцентр. Обязательно сообщите мастеру о том, что Вы воспользовались ремкомплектом. Он проверит шину и вынесет решение о возможности ремонта или необходимости замены поврежденной шины.

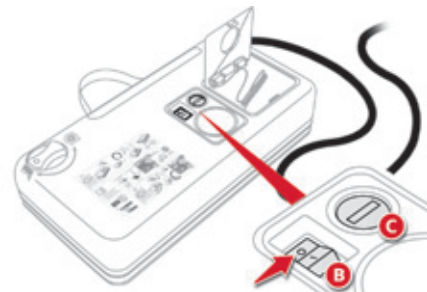

- ☞ Отрегулируйте давление воздуха в шине при помощи компрессора (чтобы подкачать: переведите выключатель **B** в положение "I"; чтобы спустить: переведите выключатель **B** в положение "O" и нажмите на кнопку "C") до рекомендованного для Вашего автомобиля параметра, указанного на этикетке в проеме двери водителя.
- ☞ Если после этого давление будет падать, значит прокол не устранен. Обратитесь в сервисную сеть CITROËN или в специализированный техцентр для устранения неисправности.
- ☞ Отсоедините комплект и уберите его на место.
- ☞ Ведите автомобиль на умеренной скорости (не более 80 км/ч), при этом пробег следует ограничить расстоянием не более 200 км.

Извлечение флакона

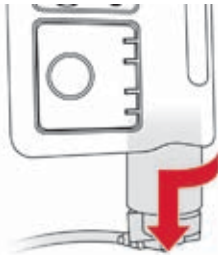

- ☞ Уберите черный шланг.
- ☞ Высвободите отогнутый вбок белый шланг.
- ☞ Держите компрессор вертикально.
- ☞ Отверните флакон, держа его за нижнюю часть.



Не испачкайтесь вытекающими остатками герметика.

Срок хранения герметика указан на флаконе.

Флакон с герметиком предназначен для однократного использования; даже если он был слегка начат, его следует заменить. Не выбрасывайте использованный флакон куда попало, сдайте его в сервисную сеть CITROËN или отнесите на пункт сбора отходов.

Не забудьте купить новый флакон с герметиком для ремонта шин в сервисной сети CITROËN или в специализированном техцентре.

Контрольная проверка давления / Подкачивание и накачивание в быту

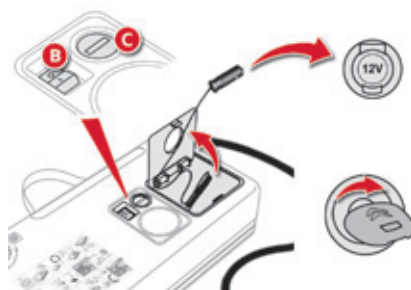
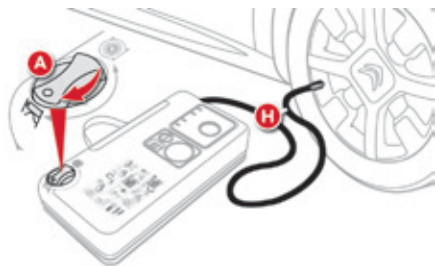

Компрессор также можно использовать без подачи герметика:

- для контроля давления и подкачивания шин,
- для накачивания различных предметов (шаров, шин велосипеда...)



- ☞ Поверните переключатель **A** в положение "Накачивание".
- ☞ Вытяните во всю длину черный шланг **H**.
- ☞ Подсоедините черный шланг к вентилю колеса или предмету, который нужно накачать. При необходимости, наденьте на шланг соответствующий переходник, имеющийся в комплекте.

- ☞ Включите шнур компрессора в бортовую розетку автомобиля 12 В.
- ☞ Запустите двигатель и оставьте его работать.
- ☞ Отрегулируйте давление воздуха при помощи компрессора (чтобы подкачать: переведите выключатель **B** в положение "I"; чтобы спустить: переведите выключатель **B** в положение "O" и нажмите на кнопку **C**) до рекомендованного для Вашего автомобиля или накачиваемого предмета параметра.
- ☞ Отсоедините шланг и уберите весь комплект.

! В случае внесения изменений в параметры давления в одной или нескольких шинах, необходимо перенастроить систему контроля низкого давления в шинах". См. рубрику "Система контроля низкого давления в шинах".

Замена колеса

Порядок действий при замене проколотого колеса запасным с использованием штатного комплекта инструментов.

Доступ к инструментам



Инструменты расположены под полом багажного отделения, либо, в зависимости от модификации, под сиденьем переднего пассажира).

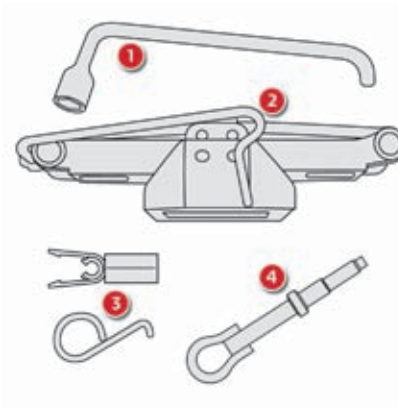

Перечень инструментов

Все эти инструменты предназначены только для Вашего автомобиля, а их набор зависит от его комплектации. Не используйте их для других целей.

1. Баллонный ключ.
Служит для снятия колпака и отворачивания болтов крепления колеса.
2. Домкрат с ручкой в комплекте.
Служит для поднятия автомобиля.
3. Съёмник декоративных колпачков.
Служит для снятия декоративных колпачков с колесных болтов на легкосплавных дисках, либо центрального колпака (в зависимости от модификации).
4. Буксирное кольцо.
См. рубрику "Буксировка".

Колесо с колпаком

После установки колеса на место установите на него декоративный колпак, совместив его метку с воздушным вентилем, а затем придавив его ладонью по всей окружности.

Запасное колесо (в зависимости от версии автомобиля)

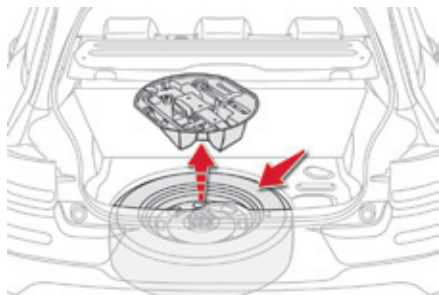

Запасное колесо находится в нише под полом багажного отделения.

- ☞ Потянув к себе, высвободите коробку с инструментами.

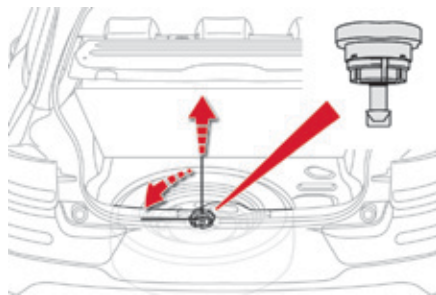

Извлечение колеса

- ☞ Отверните расположенный в центре винт желтого цвета.
- ☞ Приподнимите запасное колесо со своей стороны и потяните его на себя.
- ☞ Выньте колесо из багажного отделения.

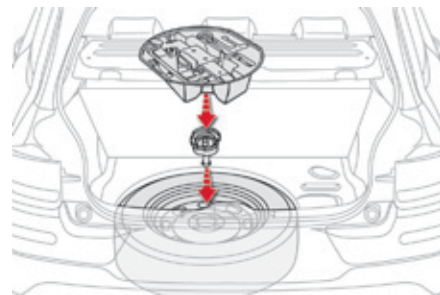

Укладка колеса на место

- ☞ Уложите колесо в нишу багажного отделения.
- ☞ Отверните на несколько оборотов желтый винт, а затем установите его в центре колеса.
- ☞ Чтобы тщательно закрепить колесо, заверните винт полностью, пока не послышатся щелчки.
- ☞ Уложите на место коробку с инструментами.

Демонтаж колеса

! Меры предосторожности

Установите автомобиль так, чтобы не мешать движению транспорта: при этом площадка должна быть, по возможности, твердой, горизонтальной и нескользкой. Включите стояночный тормоз, выключите зажигание и включите первую передачу, чтобы заблокировать колеса. Убедитесь, что контрольные лампы стояночного тормоза горят, не мигая, на панели приборов. Примите меры, чтобы в автомобиле никого не осталось, а Ваши пассажиры отошли от автомобиля на безопасное расстояние. Убедитесь, что домкрат упирается точно в отведенное для поднятия автомобиля место. С неправильно установленного домкрата автомобиль может свалиться. Категорически запрещается находиться под автомобилем, стоящим только на домкрате; пользуйтесь подставками.

i Не используйте:

- домкрат для целей, не относящихся к вывешиванию автомобиля,
- других домкратов, кроме поставленного производителем.

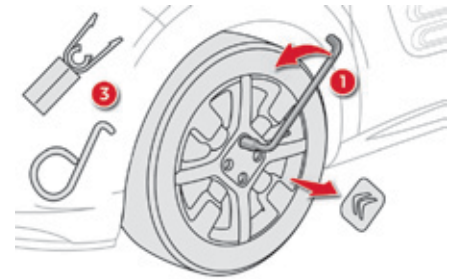

Последовательность операций

- ☞ Снимите колпак или колпачки при помощи съемника **3** (в зависимости от модификации).
- ☞ Ослабьте затяжку болтов при помощи только баллонного ключа **1**.

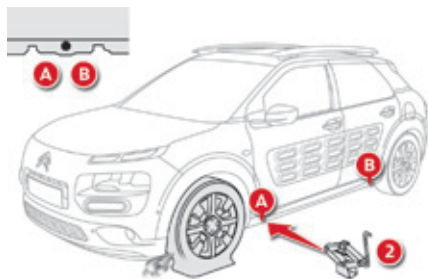

- ☞ Установите домкрат **2** под одно из двух опорных гнезд - переднее **A** или заднее **B** в нижней части кузова, расположенное ближе к снимаемому колесу.

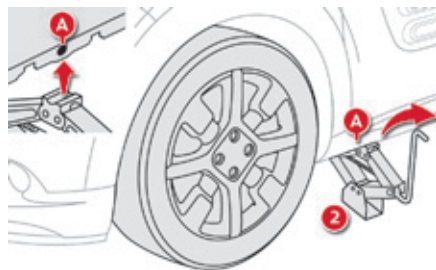

- ☞ Расправьте домкрат **2**, пока его опорная пята не станет на землю. Убедитесь, что нижняя пята домкрата расположена в точности под верхним опорным гнездом **A** или **B**, в которое упирается домкрат.
- ☞ Поднимите автомобиль так, чтобы под колесом образовалось пространство, достаточное для беспрепятственной установки накачанного запасного колеса.

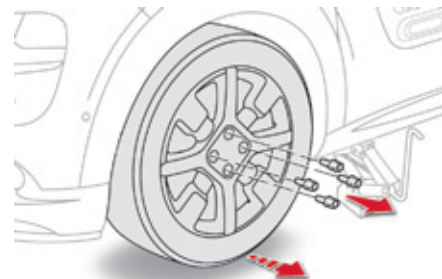

- ☞ Выньте колесные болты и сложите их в чистое место.
- ☞ Снимите колесо.

Установка колеса



i Установка запасного колеса

Если на Вашем автомобиле установлены колеса на алюминиевых дисках, то при установке запасного колеса Вы обнаружите, что головки болтов не доходят до его обода. Это нормально, так как оно удерживается коническими фасками болтов.

i После замены колеса

В кратчайшие сроки после замены проверьте затяжку колесных болтов и давление воздуха в запасном колесе в сервисной сети CITROËN или в специализированном техцентре.
Отремонтированное колесо следует сразу же установить на автомобиль.

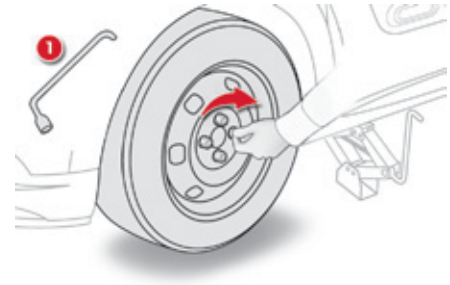

Последовательность операций

- ☞ Установите колесо на ступицу.
- ☞ Заверните болты вручную до упора.
- ☞ Осуществите предварительную затяжку болтов при помощи баллонного ключа 1.

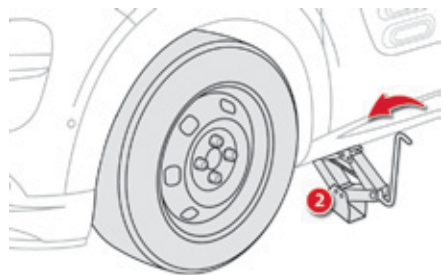

- ☞ Полностью опустите автомобиль.
- ☞ Сложите домкрат 2 и уберите его.

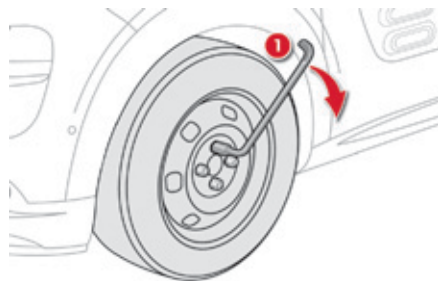

- ☞ Затяните болты при помощи только баллонного ключа 1.
- ☞ Установите на место колпак или колпачки (в зависимости от модификации).

Цепи противоскольжения

В зимних условиях цепи противоскольжения обеспечивают лучшую тяговитость и сохранение курсовой устойчивости автомобиля при торможениях.

i Цепи противоскольжения следует надевать только на передние колеса. Ими нельзя оборудовать неполноразмерное запасное колесо типа "галета".

Пользуйтесь только теми цепями, которые предназначены для шин, установленных на Вашем автомобиле:

Шины заводской комплектации	Размер звена, не более
195/65 R15	9 мм
205/55 R16	
205/50 R17	не предназначены для оборудования цепями противоскольжения

За дополнительной информацией о цепях противоскольжения обращайтесь в сервисную сеть CITROËN или в специализированный техцентр.

i Придерживайтесь действующих в каждой стране правил пользования цепями противоскольжения и ограничений максимальных скоростных режимов.

Советы по монтажу цепей противоскольжения

- ☞ В случае необходимости надеть цепи во время нахождения в пути, остановитесь на горизонтальной обочине дороги.
- ☞ Затяните стояночный тормоз и, при необходимости, установите под колеса упоры, чтобы автомобиль не скатывался.
- ☞ Наденьте на колеса цепи, действуя по инструкции изготовителя.
- ☞ Несколько секунд поезжайте медленно, не превышая скорость движения 50 км/ч.
- ☞ Остановите автомобиль и убедитесь, что цепи натянуты надлежаще.

i Избегайте вождения с надетыми цепями по очищенным от снега дорогам, чтобы не повредить свои шины и дорожное покрытие. Перед поездкой рекомендуется потренироваться в надевании цепей на колеса на сухой и ровной площадке. Если автомобиль оборудован легкосплавными дисками, следите за тем, чтобы ни цепи, ни фиксаторы не касались дисков.

Замена лампы

Передние световые приборы

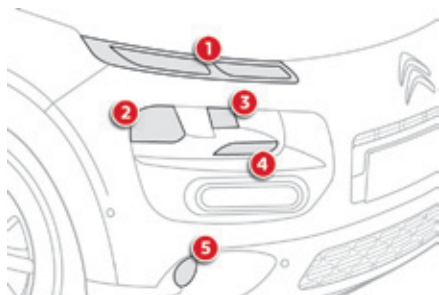

1. Дневные ходовые / стояночные огни (LED).
2. Фары ближнего света (H7).
3. Фары дальнего света (H1).
4. Указатели поворотов (PY21W).
5. Противотуманные фары (PS24W).

i В определенных погодно-климатических условиях (например, при низкой температуре, высокой влажности и т.д.) на внутренней поверхности стекол фар и задних фонарей на короткое время может оседать конденсат - это обычное явление; он исчезает в течение нескольких минут после включения фар.

- !** Стекла фар изготовлены из поликарбоната и имеют защитное покрытие:
- ☞ **запрещается очищать их от грязи сухой или абразивной тканью, а также с использованием моющих средств или растворителей,**
 - ☞ пользуйтесь смоченной в мыльной воде мягкой губкой или моющим составом с нейтральной кислотностью pH,
 - ☞ при смывании въевшейся грязи высоконапорной струей не задерживайте ее на оптических блоках, фонарях и краях их стекол, чтобы не повредить защитное лаковое покрытие и уплотнительные прокладки.

Лампу следует заменять по истечении продолжительного времени после выключения фары (во избежание серьезного ожога).

- ☞ Не касайтесь лампы пальцами, пользуйтесь лоскутом неворсистой ткани.

В целях предохранения фар от повреждения, в них следует устанавливать только лампы с ограничением ультрафиолетового спектра излучения (UV).

При замене сгоревшей лампы новой соблюдайте ее номиналы и технические характеристики.

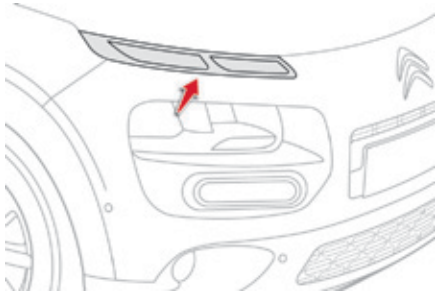

Дневных ходовые / Стояночные огни (LED)

Для замены светодиодов (LED) необходимо обратиться в сервисную сеть CITROËN или в специализированный техцентр.

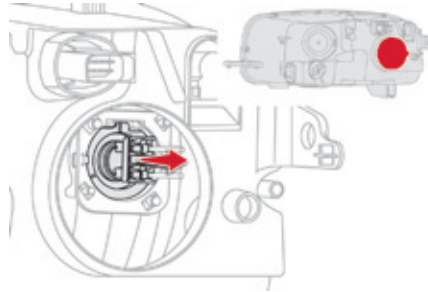

Фары ближнего света

- ☞ Снимите защитный кожух, потянув за язычок фиксатора.
- ☞ Возьмитесь за разъем и держатель лампы и приподнимите их вместе, чтобы открепить.
- ☞ Извлеките разъем вместе с держателем лампы.

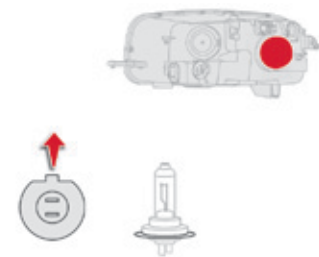

- ☞ Отсоедините от лампы разъем электрожгута.
- ☞ Извлеките лампу и замените ее.

Установка на место осуществляется в обратной последовательности, при этом **установочный штифт лампы следует повернуть вверх.**

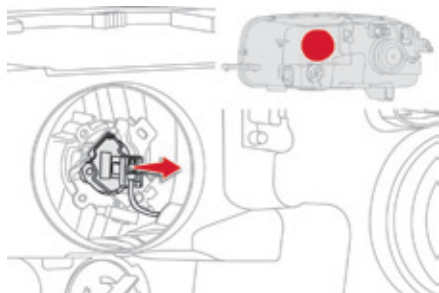

Фары дальнего света

- ☞ Снимите защитный кожух, потянув для этого за язычок фиксатора.
- ☞ Отсоедините от лампы разъем электропровода (не отключайте разъем от массы, расположенный снизу).
- ☞ Протолкните пружину, затем отведите ее в сторону середины автомобиля, чтобы извлечь лампу.
- ☞ Извлеките лампу и замените ее.

Установка на место осуществляется в обратной последовательности.

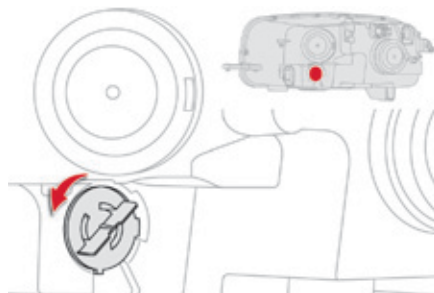

Указатели поворотов

i О неисправности указателя поворота (левого или правого) свидетельствует учащенное мигание соответствующего индикатора на панели приборов.

- ☞ Поверните патрон с лампой против часовой стрелки на 1/8 оборота и извлеките его.
- ☞ Извлеките лампу и замените ее.

Установка на место осуществляется в обратной последовательности.

i Лампы с колбами желтого цвета (используются в фонарях указателей поворотов и боковых повторителях) следует заменять лампами с аналогичными техническими параметрами и колбами того же цвета.

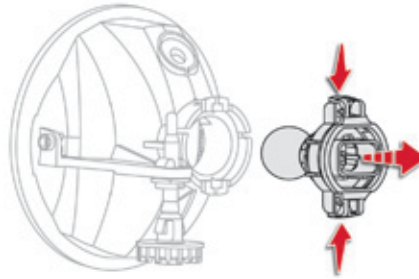
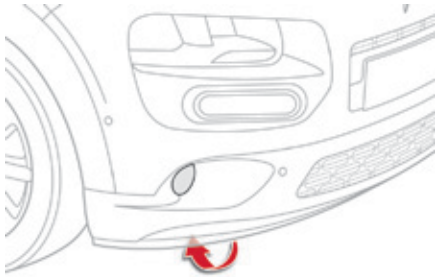

Противотуманные фары

- ☞ Отверните 3 винта крепления подкрылка под передним бампером.
- ☞ Отогните подкрылок в сторону, чтобы открыть доступ к противотуманной фаре.
- ☞ Отсоедините разъем от держателя лампы, нажав на язычок, расположенный сверху.

- ☞ Извлеките держатель лампы, нажав на два фиксатора (сверху и снизу) большим и указательным пальцами.
- ☞ Замените блок (держатель лампы и лампу).

Установку на место следует осуществлять в обратном порядке.

i Для замены этих ламп можно также обратиться в сервисную сеть CITROËN или в специализированный техцентр.

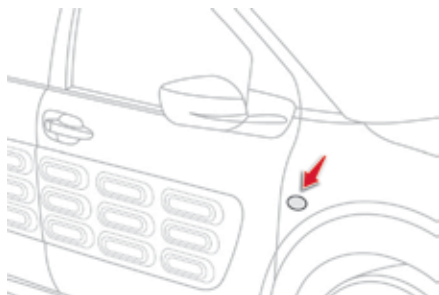

Боковые повторители указателей поворотов

- ☞ Подденьте повторитель сбоку отверткой.
- ☞ Действуя отверткой как рычагом, извлеките повторитель в сборе.
- ☞ Отсоедините от повторителя разъем электропроводки.
- ☞ Замените повторитель в сборе.

Повторитель в сборе можно приобрести в торгово-сервисной сети CITROËN или в специализированном техцентре.

- i** При снятии:
- берегите от повреждений отверткой лакокрасочное покрытие своего автомобиля,
 - следите за тем, чтобы проводник и электрический разъем не упали в крыло.

Установка на место осуществляется в обратной последовательности.

- i** В случае затруднений с заменой этих ламп, Вы можете обратиться в сервисную сеть CITROËN или в специализированный техцентр.

Задние фонари

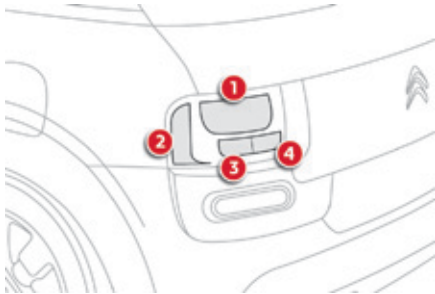

1. Стояночные фонари (W5W).
2. Стоп-сигналы (P21W).
3. Указатели поворотов (PY21W).
4. Фонарь противотуманный или заднего хода (P21W).

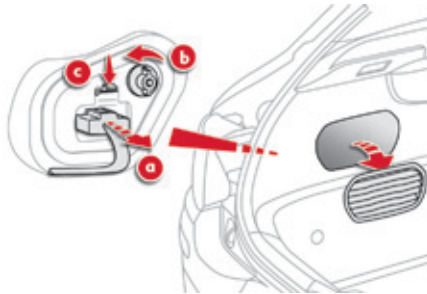

Замена ламп в фонарях

Доступ к этим лампам открывается изнутри багажника.

- ☞ Откройте багажник.
- ☞ Снимите соответствующую заглушку с боковой обшивки.
- ☞ Отсоедините от фонаря разъем электрожгута, нажав на кнопку фиксатора (расположенную под разъемом для правой стороны и над разъемом - для левой).
- ☞ Отверните и уберите гайку (**действуйте так, чтобы не уронить ее в полость крыла**).
- ☞ Отожмите книзу язычок фиксатора фонаря и осторожно извлеките его наружу.

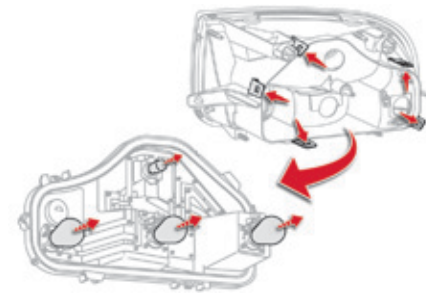

- ☞ Разведите в стороны язычки фиксатора платы с лампами и извлеките ее.
- ☞ Замените сгоревшую лампу:
 - в стояночном фонаре - вытяните лампу (верхнюю),
 - в остальных фонарях - поверните соответствующую лампу на 1/4 оборота (нижнюю).

Установку фонаря производите в обратной последовательности.

i Проследите за тем, чтобы фонарь точно стал на свои направляющие, обеспечивающие соосность его установки с продольной осью автомобиля. Затяните гайки крепления без чрезмерного усилия, чтобы обеспечить герметичность и не сломать фонарь.



Третий стоп-сигнал (LED)

Для замены светодиодов (LED) необходимо обратиться в сервисную сеть CITROËN или в специализированный техцентр.



Фонари подсветки номерного знака (W5W)

- ☞ Вставьте тонкую отвертку в одну из прорезей на рассеивателе.
- ☞ Протолкните его наружу, чтобы открепить.
- ☞ Снимите рассеиватель.
- ☞ Замените перегоревшую лампу.

При установке рассеивателя на место, нажмите на него, чтобы он стал на фиксаторы.

Освещение салона



Плафон с лампами (W5W)

- ☞ При помощи тонкой плоской отвертки отсоедините от плафона обрамляющую его консоль.
- ☞ Выньте сгоревшую лампу и замените ее.
- ☞ Установите консоль на плафон и прочно закрепите ее.

Плафон с LED-светодиодами

Для замены светодиодов (LED) необходимо обратиться в сервисную сеть CITROËN или в специализированный техцентр.

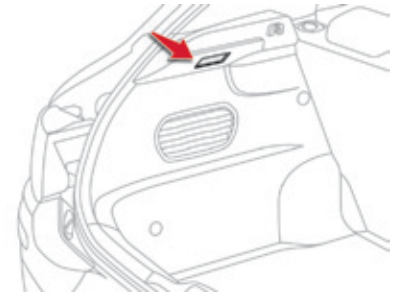

Багажник (W5W)

- ☞ Протолкните цоколь сзади и освободите блок.
- ☞ Извлеките и замените лампу.
- ☞ Установите блок на место.

Замена предохранителя

Доступ к инструментам

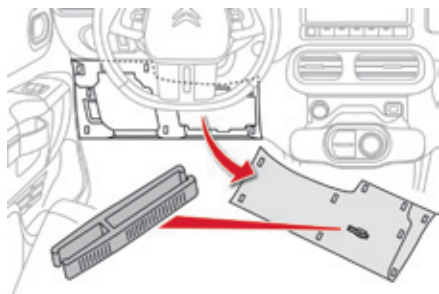

Пинцет для извлечения расположен на обратной стороне крышки блоков предохранителей в панели приборов.

- ☞ Снимите крышку с фиксаторов, потянув ее за верхнюю часть слева, затем справа.
- ☞ Снимите крышку полностью.
- ☞ Достаньте пинцет с обратной стороны крышки.

Замена предохранителя

Перед заменой сгоревшего предохранителя необходимо:

- ☞ выяснить и устранить причину неисправности,
- ☞ выключить все потребители электроэнергии,
- ☞ обеспечить неподвижность автомобиля и выключить зажигание,
- ☞ определить сгоревший предохранитель по таблицам соответствия и схемам, представленным ниже.

При замене предохранителя необходимо:

- ☞ пользоваться специальным пинцетом для извлечения предохранителя из гнезда и его проверки,
- ☞ всегда заменять сгоревший предохранитель новым точно такого же номинала (такого же цвета); использование предохранителя иного номинала может привести к выходу системы из строя (из-за возгорания).

Если выход из строя случается вскоре после замены предохранителя, проверьте бортовое электрооборудование в сервисной сети CITROËN или в специализированном техцентре.



Исправный предохранитель

Сгоревший предохранитель



Пинцет



Замена предохранителя, не указанного в приведенных ниже таблицах, может привести к серьезной неисправности на автомобиле. Обратитесь в сервисную сеть CITROËN или в специализированный техцентр.

i **Монтаж дополнительного электрооборудования**

Система электрооборудования Вашего автомобиля рассчитана на работу как со стандартным электрооборудованием, так и с дополнительными устройствами.

Прежде чем установить на свой автомобиль дополнительные электроприборы или электронные устройства, проконсультируйтесь в сервисной сети CITROËN или в специализированном техцентре.

! Компания CITROËN не несет ответственности за неисправности Вашего автомобиля, вызванные установкой дополнительного электрооборудования, не изготовленного или не рекомендованного к использованию компанией CITROËN, либо установленного с нарушением ее инструкций. В особенности это относится к включенному дополнительному электрооборудованию, потребляющему ток в сумме более 10 мА.

Блок электрических предохранителей в приборной панели

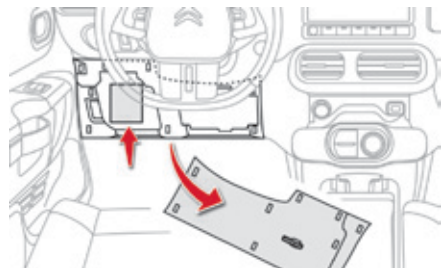

Два блока предохранителей расположены в нижней части панели приборов под рулевым колесом.

Доступ к предохранителям

Открепите крышку, потянув ее за верхний край с левой стороны, а затем - с правой.

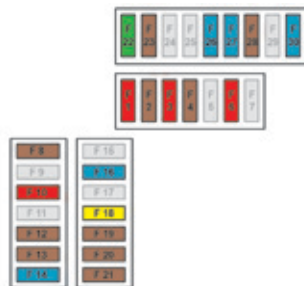

Левый блок предохранителей

Предохранитель №	Номинальный ток, А	Защищаемая цепь
F01	10	Педаль тормоза (контактор 2), система "стоп-старт".
F02	5	Регулятор угла наклона фар, дополнительный подогрев (дизель), датчик парковки, диагностический разъем, наружные зеркала заднего вида (электрорегулировки).
F03	10	Насос для подачи присадки в дизтопливо, электроусилитель рулевого управления, педаль сцепления (контактор).
F04	5	Датчик дождя и освещенности.
F06	10	Педаль тормоза (контактор 1), диагностический разъем.
F08	5	Коммутационный блок рулевой колонки с подрулевыми переключателями.
F10	10	Вызов срочной / технической помощи.
F12	5	Системы "стоп-старт", ABS, ESC.
F13	5	Датчик парковки, видекамера заднего обзора.
F14	15	Коробка передач секвентальная, блок выключателей и контрольных ламп (под сенсорным дисплеем), кондиционер воздуха, сенсорный дисплей.
F16	15	Розетка 12 Вольт.
F18	20	Радиоприемник.

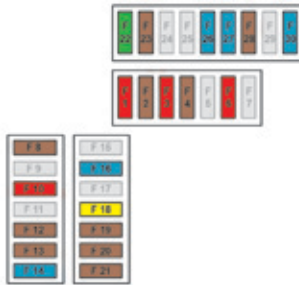

Предохранитель №	Номинальный ток, А	Защищаемая цепь
F19	5	Сигнализаторы непристегнутых ремней безопасности.
F20	5	Подушки безопасности.
F21	5	Панель приборов.
F22	30	Замки.
F23	5	Плафон потолочный, индивидуальные плафоны для чтения.
F26	15	Звуковой сигнал.
F27	15	Омыватели ветрового и заднего стекол.
F28	5	Замок зажигания (с блокировкой).
F30	15	Очиститель заднего стекла.

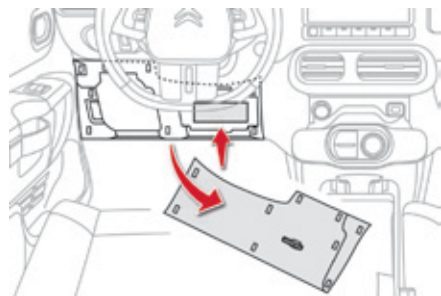

Правый блок предохранителей

Предохранитель №	Номинальный ток, А	Защищаемая цепь
F30	10	Зеркала заднего вида с обогревом.
F31	25	Заднее стекло с обогревом.
F34	30	Передние стеклоподъемники.
F36	30	Передние сиденья с подогревом.
F38	20	Коммутационный блок прицепа.
F40	25	Коммутационный блок прицепа.

Блок предохранителей в моторном отсеке

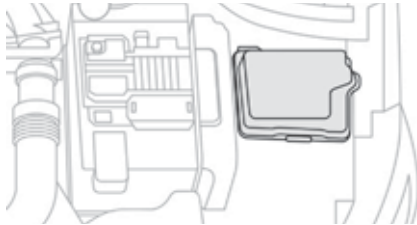

Этот блок предохранителей расположен в моторном отсеке возле аккумуляторной батареи.

Доступ к предохранителям

- ☞ Снимите крышку с фиксаторов.
- ☞ Замените предохранитель (см. соответствующий раздел).
- ☞ После завершения работы тщательно закройте крышку блока предохранителей.

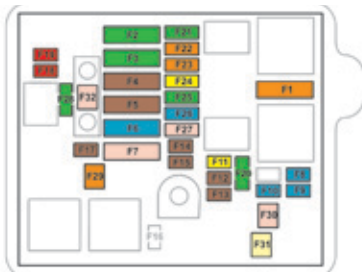

Предохранитель №	Номинальный ток, А	Защищаемая цепь
F1	40	Кондиционер воздуха.
F2	30 / 40	Система "стоп-старт".
F3	30	Блок предохранителей в салоне.
F4	70	Блок предохранителей в салоне.
F5	70	Интеллектуальный коммутационный блок (BSi).
F6	60	Вентилятор системы охлаждения двигателя.
F7	80	Интеллектуальный коммутационный блок (BSi).
F8	15	ЭБУ двигателя, топливный насос.
F9	15	ЭБУ двигателя.
F10	15	ЭБУ двигателя.
F11	20	ЭБУ двигателя.
F12	5	Вентилятор системы охлаждения двигателя.
F13	5	Интеллектуальный коммутационный блок (BSi).
F14	5	Блок контроля заряда АКБ (двигатель без системы "стоп-старт").
F15	5	Система "стоп-старт".
F17	5	Интеллектуальный коммутационный блок (BSi).
F18	10	Фара дальнего света правая.

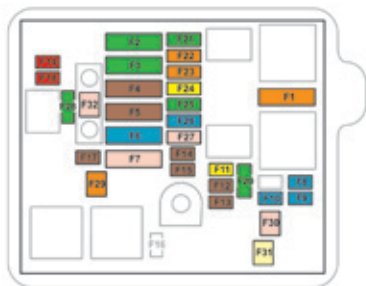

Предохранитель №	Номинальный ток, А	Защищаемая цепь
F19	10	Фара дальнего света левая.
F20	30	ЭБУ двигателя.
F21	30	Стартер.
F22	40	Коробка передач секвентальная.
F23	40	ABS, ESC.
F24	20	ABS, ESC.
F25	30	Блок предохранителей в салоне.
F26	15	Коробка передач секвентальная.
F27	25	Интеллектуальный коммутационный блок (BSi).
F28	30	Система очистки отработавших газов дизеля (AdBlue).
F29	40	Очиститель ветрового стекла.
F30	80	Электронный блок свечей накаливания системы предподогрева.
F31	100	Дополнительный подогрев (дизель).
F32	80	Электроусилитель рулевого управления.

Аккумуляторная батарея 12 В

Порядок действий по пуску двигателя от дополнительной батареи или по зарядке разряженной аккумуляторной батареи.

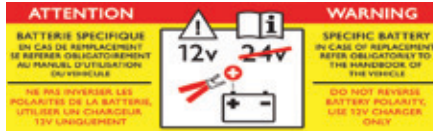

! В данной табличке, особенно если речь идет о системе "стоп-старт", указывается, что на автомобиле используется 12-вольтовая свинцово-кислотная аккумуляторная батарея с особыми технико-эксплуатационными характеристиками, и что ее отключение или замена должны осуществляться только в условиях сервисной сети CITROËN или специализированного технического центра.

i После установки аккумуляторной батареи на автомобиль, система "стоп-старт" станет активной только после его длительной стоянки, продолжительность которой зависит от климатических условий и степени заряженности АКБ (около 8 часов).

! Перед началом работ

Обеспечьте неподвижность автомобиля, затяните стояночный тормоз, включите нейтральную передачу в коробке передач и выключите зажигание. Убедитесь, что все электрические приборы выключены.

Доступ к аккумуляторной батарее

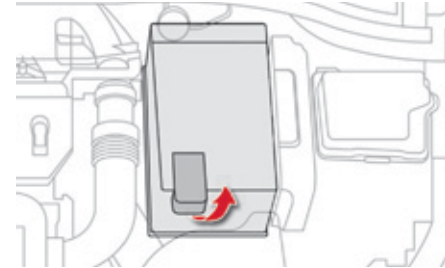

Батарея расположена под капотом. Доступ к выводу (+):

- ☞ ототрите замок капота, потянув за ручку, расположенную в салоне и нажмите на рычажок замка,
- ☞ откройте капот и установите его на упор,
- ☞ снимите пластмассовый кожух, чтобы открыть доступ к выводу (+).

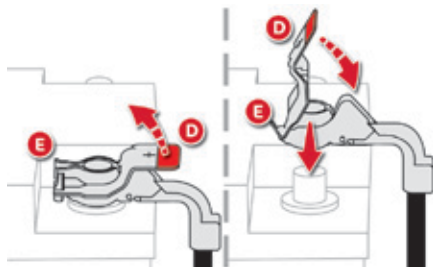

Отсоединение провода (+)

- ☞ Поднимите повыше крышку **D**, чтобы развести клемму **E**.

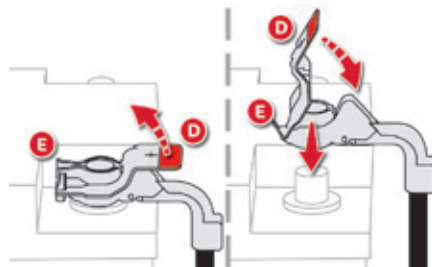

Подсоединение провода (+)

- ☞ Наденьте разведенную клемму **E** провода на вывод (+) батареи.
- ☞ Нажмите сверху на клемму **E** так, чтобы она опустилась поближе к поверхности батареи.
- ☞ Зафиксируйте клемму, отведя направляющий выступ, и закройте крышкой **D**.

! Не нажимайте слишком сильно на крышку клеммы, так как в случае ее перекоса крышка не встанет на место; в таком случае переустановите крышку.

Запуск двигателя от дополнительной батареи

Если штатная АКБ автомобиля разряжена, двигатель можно запустить от дополнительной батареи (внешней или расположенной на другом автомобиле) при помощи стартерных кабелей.

! Сначала убедитесь, что номинальное напряжение батареи-"донора" рассчитано на 12 вольт, а ее емкость - не меньше разряженной батареи. Запрещается запускать двигатель от зарядного устройства. Не снимайте провод (+) с вывода АКБ при работающем двигателе.

- ☞ Снимите пластиковый кожух с вывода (+), если он имеется на автомобиле.
- ☞ Присоедините один конец красного провода к выводу (+) неисправной батареи **A**, а другой к выводу (+) дополнительной батареи **B**.
- ☞ Присоедините один конец зеленого или черного провода к выводу (-) дополнительной батареи **B** (или к массе автомобиля-"донора").
- ☞ Присоедините другой конец зеленого или черного провода к массе **C** "разряженного" автомобиля (или к кронштейну двигателя).
- ☞ Запустите двигатель на автомобиле-"доноре" и дайте ему поработать несколько минут.

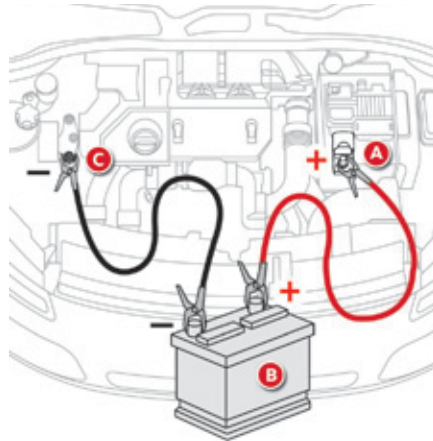

- ☞ Включите стартер "разряженного" автомобиля и дайте двигателю поработать. Если двигатель не запустился с первого раза, выключите зажигание и подождите несколько секунд перед новой попыткой.
- ☞ Дождитесь устойчивой работы двигателя на холостом ходу, затем снимите соединительные провода в обратном порядке.
- ☞ Наденьте пластиковый кожух на вывод (+), если он имеется на автомобиле.

Перед тем, как отсоединить батарею

Прежде чем отсоединить провода от батареи, необходимо выждать 2 минуты после выключения зажигания. Поднимите стекла и закройте все двери перед тем, как отсоединить батарею.

После присоединения батареи

Каждый раз после присоединения батареи включите зажигание и подождите 1 минуту перед тем, как запускать двигатель. Это необходимо для инициализации электронных систем. При обнаружении каких-либо нарушений в работе электрооборудования после установки аккумуляторной батареи следует обратиться в сервисную сеть CITROËN или в специализированный техцентр. Следуя рекомендациям, изложенным в соответствующих рубриках, проведите инициализацию самостоятельно (в зависимости от версии):

- ключа-пульта,
- ...

Заряд батареи с помощью зарядного устройства

i На автомобиле с системой "стоп-старт" поставленную на подзарядку аккумуляторную батарею можно не отключать от бортовой системы.

- ☞ Отсоедините наконечники проводов от выводов батареи.
- ☞ Следуйте инструкциям изготовителя зарядного устройства.
- ☞ Присоедините наконечники проводов к выводам батареи, начиная с провода (-).
- ☞ Позаботьтесь, чтобы наконечники проводов и выводы батареи были чистыми. В случае их сульфатации (присутствие белого или зеленоватого налета) отсоедините провода от батареи и очистите их наконечники и выводы батареи.



Автомобильные аккумуляторные батареи содержат вредные вещества - серную кислоту и свинец. Их следует снимать с эксплуатации в соответствии с действующими правилами и ни в коем случае не смешивать с бытовыми отходами. Отслужившие элементы питания и аккумуляторные батареи следует сдавать на специализированные пункты сбора таких отходов.



Если предполагается не эксплуатировать автомобиль более одного месяца, рекомендуется отключить аккумуляторную батарею от его бортовой сети.



Перед началом работ с АКБ примите меры для защиты глаз и лица. Работы с аккумуляторной батареей следует проводить в проветриваемом месте, вдали от открытого огня и источников искр, чтобы не допустить взрыва или воспламенения. Не пытайтесь зарядить замерзшую батарею; сначала ее нужно отогреть, иначе она может взорваться. Если она замерзла, то, перед тем как поставить ее на зарядку, проверьте ее состояние в сервисной сети CITROËN или в специализированном техцентре - там проконтролируют ее внутренние элементы и проверят корпус на отсутствие трещин, через которые может просочиться разъедающая токсичная кислота. Не путайте полярность проводов и пользуйтесь только 12-вольтовым зарядным устройством. Запрещается отсоединять провода от батареи при работающем двигателе. При заряде батареи следует обязательно отсоединить от нее провода. По окончании работ вымойте руки.

Не пытайтесь запустить двигатель "с толчка" или "с буксира", если автомобиль оборудован секвентальной коробкой передач.

Система энергосбережения

Система, управляющая отключением некоторых потребителей электроэнергии с учетом степени заряженности аккумуляторной батареи. Во время движения автомобиля автоматически приостанавливается работа некоторых систем: кондиционера, обогревателя заднего стекла и др. Повторное включение временно отключенных систем произойдет автоматически, как только позволят условия.

Режим энергосбережения

На автомобиле предусмотрен режим, управляющий продолжительностью работы некоторых систем, чтобы поддерживать необходимый уровень заряда аккумуляторной батареи.

С момента остановки двигателя такие системы и механизмы, как аудиосистема, телематика, стеклоочиститель, фары ближнего света, плафоны можно еще использовать в общей сложности около 40 минут.

Включение режима энергосбережения

После этого на дисплее появится сообщение о включении режима экономии электроэнергии, и активные системы перейдут в спящий режим.

Если в момент включения режима экономии электроэнергии бортовой телефон находился на связи, она будет еще поддерживаться в течение 10 минут благодаря беспроводной системе связи автомагнитолы.

Выключение режима энергосбережения

Функции всех перечисленных систем автоматически восстановятся при первом же запуске двигателя.

Для немедленного восстановления работы указанных функций запустите двигатель и дайте ему поработать:

- до 10 минут, чтобы обеспечить работу бортовых систем еще минут на пять,
- более 10 минут, чтобы продлить работу бортовых систем еще минут на тридцать.

Соблюдайте продолжительность работы двигателя для достаточной подзарядки батареи.

Не злоупотребляйте частыми запусками двигателя для подзарядки батареи.

Если аккумуляторная батарея разряжена, запуск двигателя окажется невозможным (см. рубрику "Аккумуляторная батарея").

Замена щетки стеклоочистителя

Замена щетки на ветровом стекле

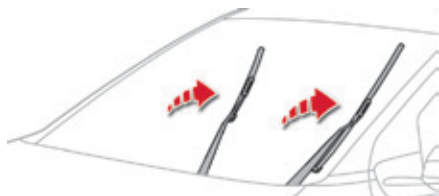

- ☞ До истечения первой минуты после выключения зажигания включите стеклоочиститель, чтобы перевести его щетки в вертикальное положение.

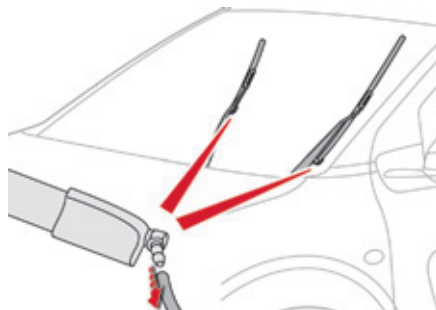

Снятие щетки

- ☞ Поднимите рычаг стеклоочистителя.
- ☞ Потяните шланг подвода воды и отсоедините его от жиклера (расположенного на щетке).
- ☞ Снимите щетку с фиксатора.

Установка щетки

- ☞ Установите щетку на фиксатор, расположенный на рычаге.
- ☞ Наденьте на жиклер, расположенный на щетке, шланг для подвода воды.
- ☞ Осторожно опустите рычаг на стекло.

После замены щетки на ветровом стекле

- ☞ Включите зажигание.
- ☞ Вновь включите стеклоочиститель, чтобы щетки стали на место.

Буксировка

Рекомендации по буксировке своего или постороннего автомобиля с использованием механического буксирного устройства.

Буксировочное кольцо расположено под полом в багажном отсеке или, в зависимости от модификации, под сиденьем переднего пассажира.

! Общие рекомендации

Соблюдайте действующие в Вашей стране правила.

Убедитесь, что масса буксирующего автомобиля больше массы буксируемого. Водитель должен оставаться за рулем буксируемого автомобиля и иметь действующее водительское удостоверение.

Для буксировки автомобиля используйте только сертифицированную жесткую штангу; тросы, канаты и ляжки категорически запрещены.

Буксируемый автомобиль должен начинать движение плавно.

При буксировке с остановленным двигателем усилители тормозной системы и рулевого управления не работают.

Необходимо вызвать специалиста с эвакуатором в следующих случаях:

- автомобиль вышел из строя на автострате или скоростной автомагистрали,
- эвакуируется полноприводный автомобиль,
- не включается нейтральная передача, рулевая колонка не снимается с блокировки, не отпускается стояночный тормоз,
- требуется эвакуация автомобиля с опорой только на два колеса,
- нет в наличии сертифицированной буксирной штанги и др.

Буксировка своего автомобиля

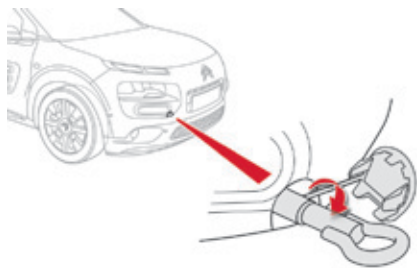

- ☞ Нажмите на нижний край заглушки в переднем бампере, чтобы открыть ее.
- ☞ Вверните буксирное кольцо до упора.
- ☞ Прицепите буксирную штангу.
- ☞ Переведите рычаг переключения передач на нейтраль (положение **N** в секвентальной коробке передач).

! Несоблюдение этого требования может вывести из строя некоторые системы (тормозную, трансмиссию, ...) и привести к потере притормаживания автомобиля в момент пуска двигателя.

Взятие на буксир

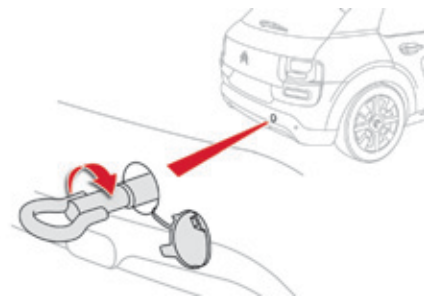

- ☞ Нажмите на нижний край заглушки в заднем бампере, чтобы открыть ее.
- ☞ Вверните буксирное кольцо до упора.
- ☞ Прицепите буксирную штангу.
- ☞ Включите фонари аварийной сигнализации на обоих автомобилях.
- ☞ Начните движение плавно и поезжайте на медленной скорости на короткое расстояние.

Буксировка прицепа



Установленное на автомобиле тягово-сцепное устройство служит для буксировки прицепа или установки на нем креплений для перевозки велосипедов; оно оборудовано световой сигнализацией и дополнительными световыми приборами.

Ваш автомобиль предназначен главным образом для перевозки пассажиров и багажа, но его можно использовать и для буксировки прицепа.

i Мы рекомендуем монтировать тягово-сцепные устройства и электропроводку для прицепа только оригинального производства компании CITROËN, так как они прошли испытания и сертификацию еще на стадии разработки Вашего автомобиля. Для их монтажа следует обратиться в сервисную сеть CITROËN или в специализированный техцентр. В случае монтажа тягово-сцепного устройства и электропроводки к нему не в сервисной сети CITROËN, необходимо строго придерживаться указаний изготовителя автомобиля.

i При буксировке прицепа автомобиль подвергается повышенным нагрузкам, поэтому от водителя требуется особое внимание.

Рекомендации по вождению

Размещение груза

☞ Размещайте груз внутри прицепа так, чтобы наиболее тяжелые предметы располагались как можно ближе к оси и чтобы нагрузка на буксирное устройство была близка к максимально разрешенной, но ни в коем случае не превышала ее.

При подъеме в гору плотность атмосферного воздуха снижается, что приводит к снижению мощности двигателя. Необходимо уменьшить массу буксируемого прицепа на 10 % при подъеме на каждую 1 000 метров.

Параметры буксируемых масс и нагрузок на свой автомобиль см. в рубрике "Технические характеристики".

Боковой ветер

☞ При буксировке прицепа учитывайте повышенную восприимчивость к ветру из-за увеличившейся парусности.

Охлаждение двигателя

При буксировке прицепа увеличивается температура охлаждающей жидкости. Вентилятор системы охлаждения двигателя приводится электродвигателем, поэтому его охлаждающая способность не зависит от режима работы двигателя.

☞ Чтобы понизить частоту вращения коленчатого вала двигателя, сбавьте скорость автомобиля.

Максимальная масса прицепа, которую можно буксировать на затяжном подъеме, зависит от крутизны подъема и температуры атмосферного воздуха.

В любом случае, внимательно следите за температурой охлаждающей жидкости.



☞ В случае загорания контрольной лампы системы охлаждения и сигнализатора **STOP** остановитесь и выключите зажигание, как только это позволят условия движения.



Перед поездкой на автомобиле без прицепа, снимите быстросъемную шаровую опору.

Тормоза

При буксировке прицепа тормозной путь автомобиля увеличивается.

Чтобы ограничить перегрев тормозов на горных спусках, рекомендуется использовать торможение двигателем.

Шины

☞ Проверьте давление воздуха в шинах автомобиля и прицепа и, при необходимости, доведите его до рекомендуемых значений.

Освещение

☞ Проверьте систему электрического освещения и сигнализации прицепа.



Система помощи при парковке отключается автоматически, если для буксировки прицепа используется оригинальное буксирное устройство компании CITROËN.

Дуги для перевозки багажа на крыше

! По соображениям безопасности и во избежание порчи крыши, на автомобиль следует устанавливать только сертифицированные для него дуги.

i Соблюдайте указания производителя и правила, содержащиеся в руководстве по монтажу и эксплуатации багажных дуг.

Версия без продольных рейлингов

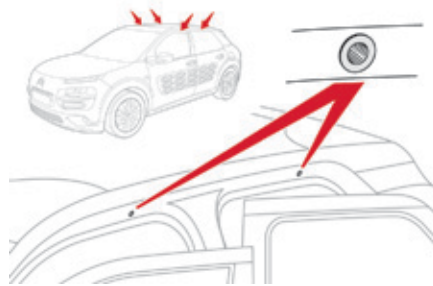

Монтировать багажные дуги следует только на четыре посадочных места, расположенных по краям крыши. Точки для установки дуг скрыты за дверями автомобиля.

Крепления багажных дуг снабжены шпильками, которые нужно вставить в отверстия на точках установки.

Версия с продольными рейлингами



Поперечные дуги необходимо установить на продольных рейлингах и закрепить в обозначенных на них точках крепления.

Рекомендации

- ☞ Равномерно распределяйте груз, не допускайте чрезмерной боковой перегрузки.
- ☞ Самые тяжелые предметы укладывайте как можно ближе к поверхности крыши.
- ☞ Прочно закрепляйте грузы и обозначайте крупногабаритные предметы.
- ☞ Ведите автомобиль плавно, помните о его возросшей парусности и повышенной подверженности воздействию бокового ветра (его устойчивость может измениться).
- ☞ По окончании перевозки снимите багажные дуги с крыши.

i Максимальная нагрузка на багажные дуги для равномерно распределенных грузов высотой не более 40 см: **80 кг**. Указанная масса может оказаться иной, поэтому еще раз проверьте в руководстве по эксплуатации дуг допустимую максимальную нагрузку на них. Если высота груза превышает 40 см, необходимо соразмерять скоростной режим с рельефом и состоянием дорожного полотна, чтобы не погнуть багажные дуги и не повредить их фиксаторы. Соблюдайте действующие в Вашей стране правила, регламентирующие перевозку грузов, длина которых выходит за габариты автомобиля.

Зимние заслонки

Съемные заслонки служат для защиты вентилятора системы охлаждения двигателя от комьев снега.

! Перед тем как предпринять любые действия с заслонкой, убедитесь, что двигатель и вентилятор остановлены.

i Монтаж и демонтаж заслонки рекомендуется осуществлять в сервисной сети CITROËN или в специализированном техцентре.

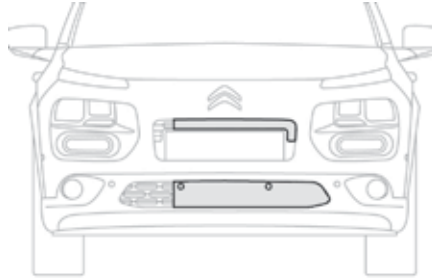

Установка заслонок

- ☞ Совместите соответствующую заслонку с верхней решеткой переднего бампера.
- ☞ Надавите на ее края по всему периметру, чтобы установить поочередно на все фиксаторы.

Те же действия проделайте и с другой заслонкой на нижней решетке.

Снятие заслонок

- ☞ Подденьте отверткой поочередно все фиксаторы на обеих заслонках, чтобы снять их.

- !** Заслонки необходимо снять:
- если температура наружного воздуха выше 10 °С,
 - при буксировке прицепа или автомобиля,
 - при движении со скоростью выше 120 км/ч.

Защитные наклейки AIRBUMP®

Изготовленные из содержащего вкрапления воздушных пузырьков термополиуретана защитные наклейки играют роль демпферов.

Установленные по бокам, спереди и сзади автомобиля они защищают от ударов кузов, принимая на себя небольшие удары "бытового" характера: при наезде на парковочные столбики, открывании ворот, царапинах и т.д.

Кроме того, цветные наклейки улучшают эстетику внешнего вида автомобиля.

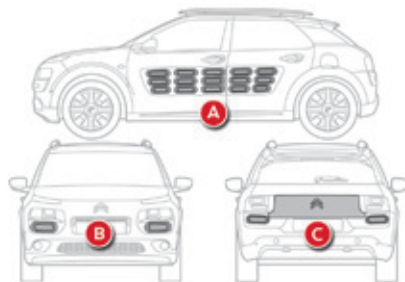

Зоны, защищенные наклейками AIRBUMP®

- A. По бокам.
- B. Спереди.
- C. Сзади.

Дополнительное оборудование

В торгово-сервисной сети CITROËN имеется широкий выбор дополнительного оборудования и оригинальных запасных частей. Все изделия проверены и одобрены фирмой на соответствие критериям надежности и безопасности. Они созданы для Вашего автомобиля и имеют артикул и гарантию CITROËN.

Оборудование для комфорта

Дверные дефлекторы, противосолнечные шторки, мини-бар, вешалка на подголовник, лампа для чтения, системы помощи при передней и задней парковке, пепельница, салонный ароматизатор, шторка для стеклянной крыши и т.д.

Принадлежности для перевозки багажа

Плоский коврик багажного отделения, коврик с бортиками для багажного отделения, багажная сетка, прокладки для уплотнения грузов в багажнике, поперечные багажные дуги для перевозки грузов на крыше, устройство для перевозки лыж, кофр для перевозки багажа на крыше, тягово-сцепное устройство для прицепа, электрические жгуты для прицепов, устройство для перевозки велосипедов, и т.д.



В случае монтажа тягово-сцепного устройства и электропроводки к нему не в сервисной сети CITROËN необходимо строго придерживаться указаний изготовителя.

Декоративное оборудование

Обтянутая кожей рукоятка для рычага переключения передач, алюминиевая боковая площадка для ноги, алюминиевые колесные диски, передний спойлер, задний диффузор, фирменные декоративные наклейки на кузов, и т.д.

Средства защиты и безопасности

Охранная сигнализация, система определения местонахождения автомобиля, аптечка скорой помощи, огнетушитель, знак аварийной остановки, жилет безопасности, антикравные колесные болты, цепи противоскольжения, колесные чехлы противоскольжения, противотуманные фары, решетка-перегородка для перевозки собаки, ремень безопасности для перевозки домашних животных, детские кресла, брелок-спасатель, и т.д.

Принадлежности для обеспечения защиты и сохранности

Коврики*, чехлы на сиденья, брызговики, защитный чехол для автомобиля, и т.д.

- * Чтобы ничто не мешало свободному перемещению педалей:
- правильно уложите и закрепите коврик на фиксаторах,
 - никогда не кладите под ноги уложенные один на другой коврики.

Мультимедийное оборудование

гарнитура Bluetooth, портативные навигационные системы, системы помощи при вождении, кронштейн для телефона/ смартфона, DVD-плеер, CD-плеер, розетка 230 В, полувстроенная навигационная система, кронштейн для расположения медиаустройств сзади, обновление картографической базы данных навигатора, цифровая радиоприставка, и др.

В торгово-сервисной сети CITROËN можно также приобрести средства для мойки и чистки кузова и салона, в том числе экологичную продукцию производства "TECHNATURE", жидкость для омывателей стекол, ретушные карандаши и аэрозольные баллончики для точного ремонта декоративного покрытия Вашего автомобиля, расходные материалы (баллончик с герметиком для заделки прокола в шине и т.п.) и др.

i Установка радиостанции

Перед тем как установить радиостанцию и внешнюю антенну на автомобиле, узнайте в сервисной сети CITROËN характеристики передатчиков (диапазон, максимальная выходная мощность, положение антенны, особые условия монтажа), которые разрешается устанавливать согласно директиве о нормах электромагнитного излучения автомобилей (2004/104/EC).

i В зависимости от действующих в стране правил, некоторые обеспечивающие безопасность принадлежности должны иметься на автомобиле в обязательном порядке: светоотражающий жилет безопасности, знак аварийной остановки, алкотестер, сменные лампы, запасные электрические предохранители, огнетушитель, медицинская аптечка, задние брызговики.

! Установка любого электрооборудования или дополнительного электрического прибора, не имеющего артикула в Каталоге сертифицированной продукции CITROËN, может вывести из строя электронную систему Вашего автомобиля и повлечь повышенный расход топлива. Будем признательны, если Вы примете во внимание эту особенность и рекомендуем обратиться к официальному дилеру CITROËN, чтобы ознакомиться со всей номенклатурой изделий и дополнительного оборудования из Каталога сертифицированной продукции.

TOTAL & CITROËN

Партнеры в стремлении к совершенству и сохранности окружающей среды

Лучшие достижения на службе у совершенства

На протяжении более 40 лет исследователи и специалисты Центра перспективного развития TOTAL создают для компании CITROËN масла и технические жидкости, полностью отвечающие требованиям новейших технологических достижений, воплощенных в автомобилях CITROËN как в спорте, так и в повседневной жизни. Это значит, что Ваш двигатель покажет свои самые лучшие тягово-скоростные качества.

**Оптимальная защита
Вашего двигателя**

Используя для своего CITROËN масла и технические жидкости от TOTAL, Вы улучшаете работу двигателя, продлеваете ему жизнь и одновременно бережно относитесь к окружающей среде.



CITROËN предпочитает TOTAL



10

Капот

! Перед любыми работами в моторном отсеке выключите систему "Стоп-Старт", чтобы избежать травм при случайном срабатывании автоматической команды START.

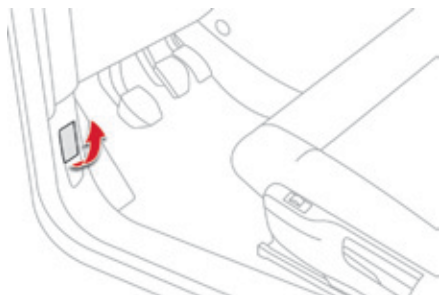

Открытие

- ☞ Откройте переднюю левую дверь.
- ☞ Потяните к себе рычаг, расположенный в нижней части дверного проема.

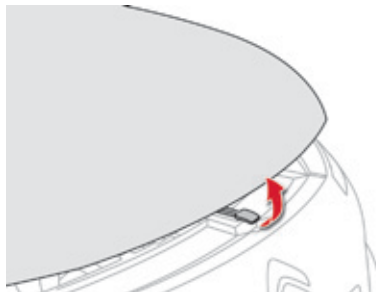

- ☞ Потяните вверх за рычажок и поднимите капот.

! Не открывайте капот на сильном ветру. Открывая капот на горячем двигателе, будьте осторожны при нажатии на рычажок и использовании упора (можете обжечься), действуя с защищенной стороны.

! Открыв капот, примите меры предосторожности, чтобы не пораниться о привод замка.

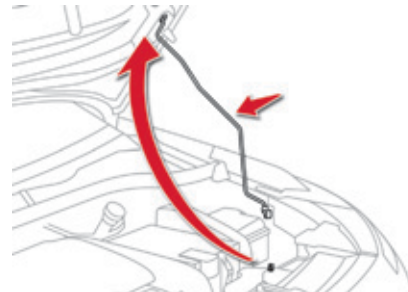

- ☞ Выньте из фиксатора упор и вставьте его в гнездо, чтобы зафиксировать капот в открытом положении.

Закрывание

- ☞ Выньте упор из гнезда капота.
- ☞ Уложите упор в отведенное для него место.
- ☞ Опустите капот на небольшую высоту и отпустите его.
- ☞ Потяните за капот, чтобы проверить надежность его фиксации.

! Электровентилятор может включиться даже при остановленном двигателе: внимательно следите за тем, чтобы предметы и детали одежды не попали в лопасти.

Бензиновые двигатели

1. Бачок стеклоомывателя.
2. Горловина для доливки охлаждающей жидкости.
3. Бачок главного тормозного цилиндра.
4. Аккумуляторная батарея.
5. Блок предохранителей.
6. Воздушный фильтр.
7. Щуп для проверки уровня масла в двигателе.
8. Горловина для заправки двигателя маслом.

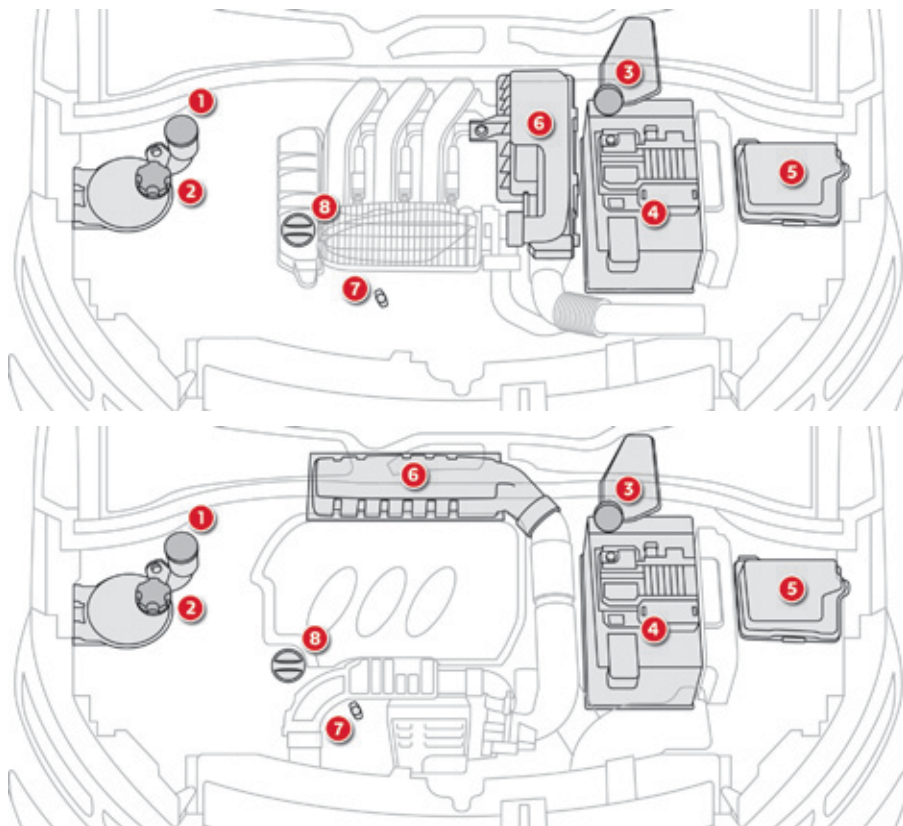

10

Дизельные двигатели

1. Бачок омывателя ветрового стекла.
2. Горловина бачка для доливки охлаждающей жидкости.
3. Горловина бачка для доливки тормозной жидкости.
4. Аккумуляторная батарея.
5. Блок предохранителей.
6. Воздушный фильтр.
7. Щуп для проверки уровня масла в двигателе.
8. Горловина для заправки двигателя маслом.
9. Насос для прокачки топливной системы*.

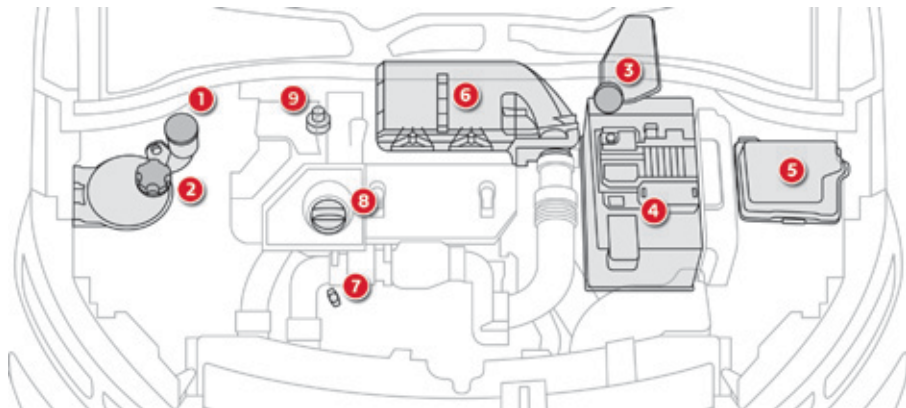

* В зависимости от силового агрегата.

Проверка уровней

Регулярно проверяйте уровни технических жидкостей в соответствии с указаниями, содержащимися в сервисно-гарантийной книжке. При необходимости, пополняйте их, если не дано иных указаний. В случае существенного падения уровня в какой-либо системе, ее следует проверить в сервисной сети CITROËN или в специализированном техцентре.

! Будьте внимательны при работе в моторном отсеке - в нем имеются раскаленные участки, о которые можно обжечься, а электроклапан может сработать в любой момент даже при выключенном зажигании.

Уровень масла



Проверять уровень можно либо при включении зажигания по показаниям датчика на панели приборов, либо при помощи масляного щупа.

Проверка масляным щупом будет достоверной, только если автомобиль установлен на горизонтальной площадке, а после остановки двигателя прошло не менее 30 минут.

i Пополнение уровня масла путем доливки в промежутках между плановыми техническими обслуживаниями (или заменами масла) - естественная и необходимая операция. CITROËN рекомендует контролировать его и, если нужно, пополнять каждые 5 000 км пробега.

i После доливки масла контроль его уровня при включении зажигания по показаниям датчика на панели приборов будет верным только по истечении 30 минут после пополнения.

Масляный щуп

На масляном щупе имеются две метки:



A = максимальный уровень. В случае превышения этой метки, обратитесь в сервисную сеть CITROËN или в специализированный техцентр.

B = минимальный уровень. Пополните уровень через маслосливную горловину маслом, рекомендованным для Вашего двигателя. Уровень масла никогда не должен опускаться ниже этой отметки.

Замена масла в двигателе

Периодичность этой операции см. в сервисно-гарантийной книжке. Чтобы уберечь двигатель и систему нейтрализации отработавших газов от выхода из строя, не пользуйтесь присадками к моторному маслу.

Характеристики моторного масла

Выбранное моторное масло должно соответствовать особенностям Вашего двигателя и требованиям изготовителя автомобиля.

Уровень тормозной жидкости



Уровень тормозной жидкости должен находиться в зоне метки "MAXI". Если он ниже, проверьте износ тормозных колодок.

Замена тормозной жидкости

Периодичность этой операции см. в сервисно-гарантийной книжке.

Характеристики тормозной жидкости

Тормозная жидкость должна соответствовать рекомендациям изготовителя автомобиля.

Уровень охлаждающей жидкости



Уровень охлаждающей жидкости должен находиться в зоне метки "MAXI", но никогда не превышать ее.

На горячем двигателе температура охлаждающей жидкости регулируется электрическим вентилятором.

Электровентилятор может включиться даже при остановленном двигателе: внимательно следите за тем, чтобы предметы и детали одежды не попали в лопасти.

Кроме того, система охлаждения двигателя находится под высоким давлением, поэтому дайте ему остыть в течение не менее одного часа, прежде чем пополнить уровень охлаждающей жидкости.

Во избежание ожога, перед снятием крышки расширительного бачка отверните ее сначала на два оборота, чтобы снизить давление в системе охлаждения. После снижения давления снимите крышку и долейте охлаждающую жидкость.

Замена жидкости в системе

Для охлаждающей жидкости замены не требуется.

Характеристики охлаждающей жидкости

Охлаждающая жидкость должна соответствовать рекомендациям изготовителя автомобиля.

Уровень жидкости в бачке стеклоомывателя

SERVICE

Пополните уровень, как только это станет необходимым.

Характеристики жидкости омывателя

Для сохранения чистящих свойств и во избежание замерзания моющей жидкости не следует разбавлять или заменять ее водой.

Зимой рекомендуется пользоваться моющей жидкостью на основе этилового спирта или метанола.

Уровень присадки к дизтопливу (для дизелей с сажевым фильтром)

SERVICE

О снижении запаса присадки в бачке до минимально допустимого уровня свидетельствует постоянно горящая в сопровождении зуммера контрольная лампа и сообщение о слишком малом запасе присадки для сажевого фильтра.

Пополнение запаса присадки

Заправку бачка присадкой следует осуществить в кратчайшие сроки в сервисной сети CITROËN или в специализированном техцентре.

Отработанные нефтепродукты



Избегайте продолжительного контакта отработанного масла и технических жидкостей с открытыми участками тела. Большинство этих жидкостей токсичны и обладают повышенной разьедающей способностью.



Запрещено выливать отработанное масло, тормозную жидкость или охлаждающую жидкость в канализацию или на землю. Их следует собирать в специальные контейнеры, имеющиеся в сервисной сети CITROËN или в специализированном техцентре.

Контрольные проверки

Если нет иных указаний, осуществляйте контрольные проверки, как указано в сервисно-гарантийной книжке и в соответствии с силовым агрегатом Вашего автомобиля.

Их также можно поручить специалистам сервисной сети CITROËN или специализированного техцентра.

Аккумуляторная батарея 12 В



Для аккумуляторной батареи обслуживания не требуется. Тем не менее, проверьте состояние клемм и затяжку наконечников проводов на них, особенно в периоды летней и зимней эксплуатации.

В случае каких-либо работ на батарее, прочтите рубрику "Аккумуляторная батарея 12 В", в которой содержатся рекомендации по мерам предосторожности при ее отключении и подключении.

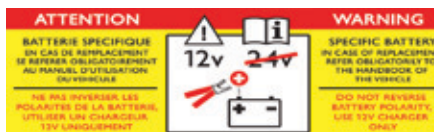

В данной табличке, особенно если речь идет о системе "стоп-старт", указывается, что на автомобиле используется 12-вольтная свинцово-кислотная аккумуляторная батарея с особыми технико-эксплуатационными характеристиками, и что ее отключение или замена должны осуществляться только в условиях сервисной сети CITROËN или специализированного технического центра.

Воздушный и салонный фильтры



Информацию о периодичности замены этих элементов читайте в сервисно-гарантийной книжке.

В зависимости от условий окружающей среды (пыльная атмосфера и т.п.) и характера эксплуатации автомобиля (вождение в городе и т.п.) **заменяйте их, если потребуется, в два раза чаще.** Загрязненный салонный фильтр может ухудшить работу системы кондиционирования воздуха и стать источником неприятных запахов.

Масляный фильтр



Масляный фильтр следует менять при каждой замене масла в двигателе. Информацию о периодичности его замены читайте в сервисно-гарантийной книжке.

Сажевый фильтр (на дизельных модификациях)

SERVICE

О начале насыщения сажевого фильтра свидетельствуют горящая лампа и сообщение.

i Как только условия на дороге позволят, прочистите фильтр, разогнавшись до скорости выше 60 км/ч и удерживая ее до тех пор, пока лампа не погаснет. Если контрольная лампа не гаснет, значит запас присадки недостаточен; см. параграф "Уровень присадки к дизтопливу".

Первые операции по регенерации сажевого фильтра на новых автомобилях могут сопровождаться запахом "горения" - это нормальное явление.

Иногда, после продолжительного движения автомобиля на малой скорости или в результате длительной работы двигателя в режиме холостого хода, в отработавших газах может содержаться повышенное количество водяных паров, особенно заметных в режиме ускорения. Они не оказывают влияния на работу двигателя и не наносят вреда окружающей среде.

Механическая коробка передач



Коробке передач обслуживание не требуется (масло в ней не меняется). Информацию о периодичности проверки уровня масла в ней читайте в сервисно-гарантийной книжке.

Секвентальная коробка передач



Коробке передач обслуживание не требуется (рабочая жидкость в ней не меняется). Информацию о периодичности контрольных проверок коробки читайте в сервисно-гарантийной книжке.

Передние тормозные колодки



Износ тормозов зависит от стиля вождения - в частности, это касается автомобилей, которые эксплуатируются в городских условиях движения, характеризующихся частыми короткими перемещениями. Проверка состояния тормозной системы может оказаться необходимой даже в интервале между очередными техническими обслуживаниями автомобиля. Если в системе не обнаружено течи, падение уровня тормозной жидкости свидетельствует об износе тормозных колодок.

Контроль износа тормозных дисков



Проверку износа тормозных дисков следует осуществлять в сервисной сети CITROËN или в специализированном техцентре.

Стояночный тормоз



Слишком большой ход рукоятки или недостаточная эффективность стояночной тормозной системы требуют обязательной регулировки, не дожидаясь очередного технического обслуживания.

Проверку этой системы следует осуществлять в сервисной сети CITROËN или в специализированном техцентре.



Используйте только те технические жидкости, которые рекомендует CITROËN или такие, которые обладают таким же качеством и аналогичными характеристиками.

Для обеспечения эффективности работы таких важных узлов и систем, как тормозная система, CITROËN разрабатывает и предлагает специальные рабочие жидкости. После мойки автомобиля на тормозных дисках и колодках может остаться влага, а в зимних условиях эксплуатации может образоваться налет инея: эффективность торможения может снизиться. Несколько легких нажатий на педаль просушат тормоза.

Во избежание выхода из строя электронных систем строго **запрещено** мыть моторный отсек и двигатель струей под высоким давлением.

Двигатели и коробки передач - БЕНЗИНОВЫЕ МОДИФИКАЦИИ

Двигатели	VTi 75	VTi 82	e-VTi 82	e-THP 110
Коробки передач	Механич. (5 ступ.)	Механич. (5 ступ.)	Секвент. (5 ступ.)	Механич. (5 ступ.)
Коды вариантов исполнения	OHMU	OHMZ		OHNZ
Экологический стандарт	Евро-5	Евро-5	Евро-6	Евро-6
Рабочий объем двигателя, см ³	1 199	1 199		1 199
Диам. цилиндра x ход поршня, мм	75 x 90,5	75 x 90,5		75 x 90,5
Макс. мощность: по стандарту ЕС, кВт*	55	60		81
Частота вращения при макс. мощности, мин ⁻¹	5 750	5 750		6 250
Макс. крутящ. момент: по стандарту ЕС, Нм	116	118		205
Частота вращ. при макс. крутящем моменте, мин ⁻¹	2 750	2 750		1 750
Топливо	Неэтилир. бензин	Неэтилир. бензин		Неэтилир. бензин
Каталитический нейтрализатор	есть	есть		есть
Заправочная емкость системы смазки двигателя с масляным фильтром, л	3,25	3,25		3,5

* Максимальная мощность сертифицирована по результатам стендовых испытаний в соответствии с европейским регламентом (директива 1999/99/CE).

Массы автомобилей и буксируемых прицепов, кг - БЕНЗИНОВЫЕ МОДИФИКАЦИИ

Двигатели	VTi 75	VTi 82	e-VTi 82	e-THP 110
Коробки передач	Механич. (5 ступ.)	Механич. (5 ступ.)	Секвент. (5 ступ.)	Механич. (5 ступ.)
Коды вариантов исполнения	ОНМУ	ОНМЗ		ОННЗ
- Масса порожнего автомобиля	965	965	975	1 020
- Снаряженная масса автомобиля (СМА)*	1 040	1 040	1 050	1 095
- Макс. допустимая масса груженого автомобиля (МДМГА)	1 500	1 500	1 510	1 555
- Разрешенная максимальная масса автопоезда (РММА) на уклоне 12 %	1 900	1 900	1 910	2 155
- Максимальная масса прицепа с тормозной системой (в пределах РММА) на уклоне 10 % или 12 %	825	825	825	825
- Максимальная масса прицепа без тормозной системы	520	520	525	545
- Рекомендуемая нагрузка на буксирное устройство (для прицепа)	55	55	55	55

* Снаряженная масса автомобиля включает в себя массу порожнего автомобиля и массу водителя (75 кг).

Указанные величины РММА и буксируемых масс допустимы для условий вождения на высоте над уровнем моря до 1000 метров; далее указанную массу буксируемого прицепа следует уменьшать на 10 % при подъеме на каждую последующую 1000 метров.

В случае буксировки прицепа запрещается превышать скорость 100 км/ч (придерживайтесь действующих в вашей стране правил).

При высоких температурах окружающего воздуха некоторые эксплуатационные и рабочие характеристики автомобиля могут автоматически снижаться, чтобы предохранить двигатель от перегрузки; при температуре за бортом выше 37 °С следует уменьшить массу буксируемого прицепа.



Двигатели и коробки передач - ДИЗЕЛЬНЫЕ МОДИФИКАЦИИ

Двигатели	e-NDi 92	Blue NDi 100
Коробки передач	Секвент. (6 ступ.)	Механич. (5 ступ.)
Коды вариантов исполнения	O9NP	OBHY
Экологический стандарт	Евро-5	Евро-6
Рабочий объем двигателя, см ³	1 560	1 560
Диам. цилиндра x ход поршня, мм	75 x 88,3	75 x 88,3
Макс. мощность: по стандарту ЕС, кВт*	68	70
Частота вращения при макс. мощности, мин ⁻¹	3 750	3 500
Макс. крутящ. момент: по стандарту ЕС, Нм	230	254
Частота вращ. при макс. крутящем моменте, мин ⁻¹	1 750	1 750
Топливо	Диз. топливо	Диз. топливо
Каталитический нейтрализатор	есть	есть
Сажевый фильтр	есть	есть
Заправочная емкость системы смазки двигателя с масляным фильтром, л	3,75	3,75

* Максимальная мощность сертифицирована по результатам стендовых испытаний в соответствии с европейским регламентом (директива 1999/99/CE).

Массы автомобилей и буксируемых прицепов, кг - ДИЗЕЛЬНЫЕ МОДИФИКАЦИИ

Двигатели	e-NDi 92	Blue NDi 100
Коробки передач	Секвент. (6 ступ.)	Механич. (5 ступ.)
Коды вариантов исполнения	O9HP	OBHY
- Масса порожнего автомобиля	1 055	1 070
- Снаряженная масса автомобиля (CMA)*	1 130	1 145
- Макс. допустимая масса груженого автомобиля (МДМГА)	1 605	1 610
- Разрешенная максимальная масса автопоезда (PMMA) на уклоне 12%	2 205	2 210
- Максимальная масса прицепа с тормозной системой (в пределах PMMA) на уклоне 10% или 12%	825	825
- Максимальная масса прицепа без тормозной системы	565	570
- Рекомендуемая нагрузка на буксирное устройство (для прицепа)	55	55

* Снаряженная масса автомобиля включает в себя массу порожнего автомобиля и массу водителя (75 кг).

Указанные величины PMMA и буксируемых масс допустимы для условий вождения на высоте над уровнем моря до 1000 метров; далее указанную массу буксируемого прицепа следует уменьшать на 10 % при подъеме на каждую последующую 1000 метров. В случае буксировки прицепа запрещается превышать скорость 100 км/ч (придерживайтесь действующих в вашей стране правил). При высоких температурах окружающего воздуха некоторые эксплуатационные и рабочие характеристики автомобиля могут автоматически снижаться, чтобы предохранить двигатель от перегрузки; при температуре за бортом выше 37 °C следует уменьшить массу буксируемого прицепа.

Габаритные размеры, мм

Габаритные размеры указаны для незагруженного автомобиля.

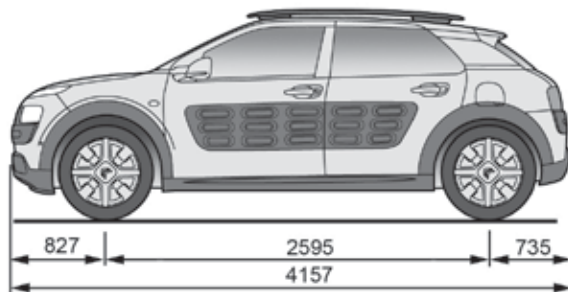
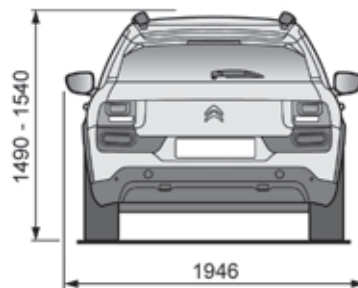
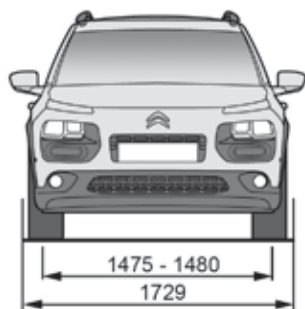

Идентификационные данные

Различные средства маркировки для идентификации и поиска автомобиля.

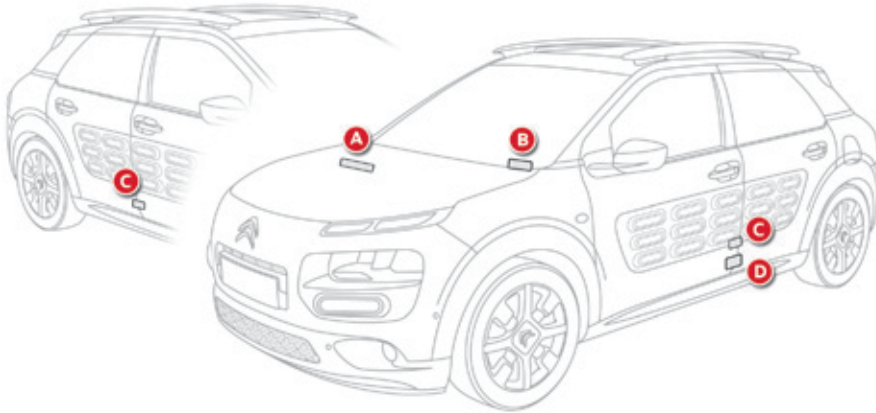

A. Идентификационный номер автомобиля (V.I.N.) под капотом.
Этот номер нанесен на кузов возле арки переднего правого колеса.

B. Идентификационный номер автомобиля (V.I.N.) на нижней поперечине рамы ветрового стекла.
Этот номер содержится на наклеенной табличке и просматривается через ветровое стекло.

C. Табличка завода-изготовителя.
В табличке, наклеенной на среднюю стойку с левой или с правой стороны кузова, содержится следующая информация:

- наименование завода-изготовителя,
- номер сертификата соответствия ЕС,
- идентификационный номер автомобиля (V.I.N.),
- максимальная допустимая масса груженого автомобиля,
- максимальная допустимая масса автопоезда,
- максимальная разрешенная нагрузка на переднюю ось,
- максимальная разрешенная нагрузка на заднюю ось.

D. Табличка с данными шин и декоративного покрытия кузова.

Эта табличка наклеена на среднюю стойку кузова со стороны водителя и содержит следующие данные:

- давление воздуха в шинах порожнего и груженого автомобиля,
- размеры и параметры шин (в т.ч. индекс нагрузки и символ скорости),
- давление воздуха в запасном колесе,
- артикул декоративного покрытия кузова.

i Давление воздуха следует проверять на холодных шинах не реже одного раза в месяц.

☘ Недостаточное давление воздуха в шинах ведет к повышенному расходу топлива.

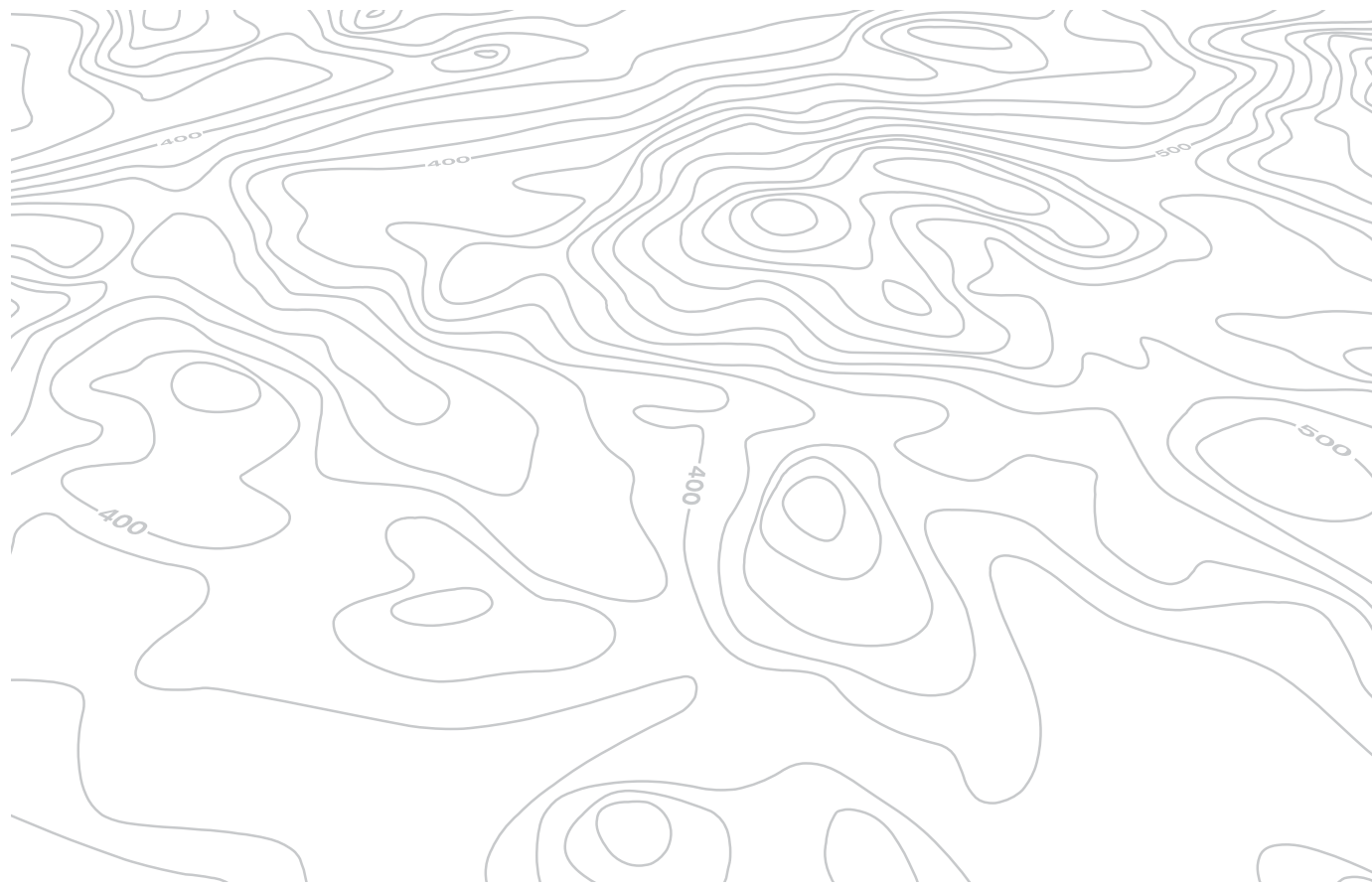

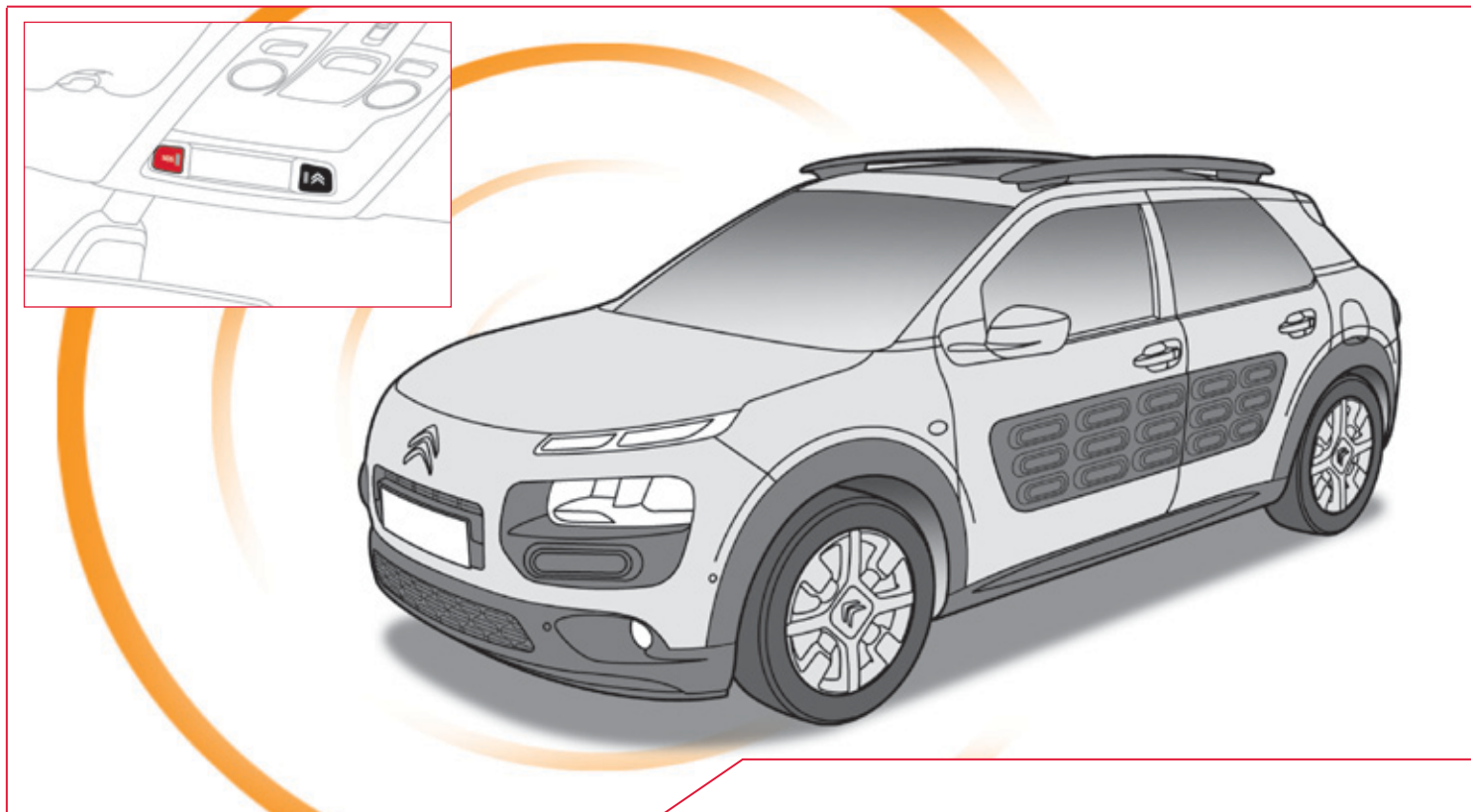

ВЫЗОВ ЭКСТРЕННОЙ ИЛИ ТЕХНИЧЕСКОЙ ПОМОЩИ

ВЫЗОВ СЛУЖБЫ ЭКСТРЕННОЙ ИЛИ ТЕХНИЧЕСКОЙ ПОМОЩИ

Локализованный вызов неотложной помощи CITROËN



В экстренной ситуации нажмите на эту кнопку и удерживайте ее более 2 секунд. Мигающий зеленый светодиод и голосовой информатор подтвердят отправку вызова в локальную службу неотложной помощи CITROËN*.

Если сразу нажать еще раз на эту же кнопку, вызов будет отменен. Зеленый светодиод погаснет.

При нажатии на эту кнопку (в любой момент) продолжительностью более 8 секунд, вызов отменяется.

Светодиод зеленого цвета продолжит гореть (не мигая), если связь со службой установлена. Он погаснет по окончании связи.

Ваш вызов обрабатывается локальной службой неотложной помощи CITROËN, которая получает информацию о местонахождении автомобиля и может передать ее соответствующим вспомогательным службам. В странах, где такой службы нет или от нее отказались, вызов передается службе технической помощи (112) без определения местонахождения автомобиля.

 Если датчик подушки безопасности зафиксирует удар, вызов экстренной помощи будет отправлен автоматически, независимо от возможного срабатывания подушек безопасности.

При использовании пакета услуг CITROËN eTouch, предлагаются дополнительные опции, которые можно найти на вашей персональной страничке MyCITROËN на сайте компании CITROËN вашей страны, доступном на www.citroen.com.

* Эти услуги доступны при определенных условиях и наличии технической возможности.

Обратитесь в сервисную сеть CITROËN.

Локализованный вызов технической помощи CITROËN



Нажмите на эту кнопку и удерживайте более 2 секунд, чтобы запросить техническую помощь в случае неисправности автомобиля.

Голосовое сообщение известит вас о том, что ваш звонок принят*.

Если сразу нажать еще раз на эту же кнопку, вызов будет отменен. Отмена вызова подтверждается голосовым информатором.

Работа системы



При включении зажигания загорается на три секунды зеленый светодиод, подтверждающий работоспособность системы.



Сигнализатор оранжевого цвета мигает: в системе обнаружена неисправность.

Сигнализатор оранжевого цвета горит не мигая: замените элемент питания системы вызова помощи. В обоих случаях необходимо обратиться в сервисную сеть CITROËN.

Если вы купили автомобиль не в сети CITROËN, Вам следует поинтересоваться настройками этой системы и попросить специалистов своей сети внести в них изменения. В многоязычных странах систему можно настроить на работу на официальном языке по Вашему выбору.

По техническим соображениям, в частности, в целях улучшения качества предоставляемых клиенту услуг службы телематической связи, изготовитель оставляет за собой право в любой момент осуществлять обновление бортовой телекоммуникационной системы.



Сенсорный Дисплей

НАВИГАЦИЯ GPS МУЛЬТИМЕДИЙНАЯ АВТОМАГНИТОЛА ТЕЛЕФОН BLUETOOTH



Система защищена и предназначена для работы исключительно на Вашем автомобиле.



По соображениям безопасности, водитель должен осуществлять все операции, требующие особого внимания, только на неподвижном автомобиле.

Если двигатель остановлен, то, в целях предупреждения ускоренного разряда аккумуляторной батареи, система автоматически отключается системой энергосбережения.

СОДЕРЖАНИЕ

01	Краткое описание работы системы	стр. 238
02	Первые шаги - Панель управления	стр. 240
03	Переключатели на рулевом колесе	стр. 241
04	Медиа	стр. 242
05	Система навигации	стр. 260
06	Настройки	стр. 280
07	Подключенные службы	стр. 290
08	Телефон	стр. 292
	Часто задаваемые вопросы	стр. 302

01 КРАТКОЕ ОПИСАНИЕ РАБОТЫ СИСТЕМЫ



"Микроклимат"
служит для настройки температурных режимов и регулирования подачи воздуха.



"Помощь при вождении"
открывает доступ к бортовому компьютеру и служит для активирования, отключения и настройки некоторых систем.



"Медиаустройства"
служит для настройки на радиостанции, прослушивания различных источников музыки и просмотра фотографий.



"Навигация"
служит для настройки наведения и выбора пункта прибытия.

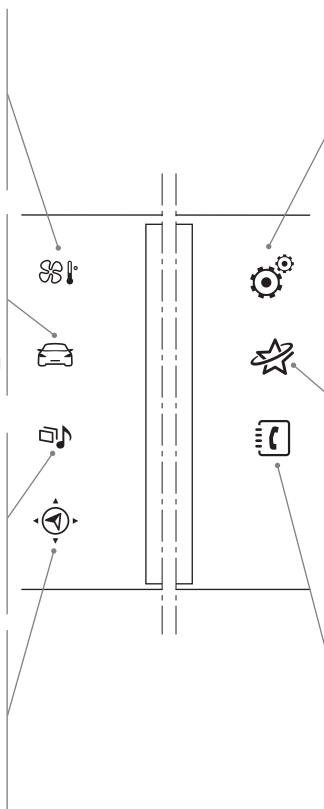

"Конфигурация"
служит для настройки звука, яркости подсветки панели приборов и доступа к интерактивной помощи с информацией об основных бортовых системах и световых сигнализаторах.



"Подключенные службы"
служит для подключения к portalу приложений, обеспечивая легкость, безопасность и личную принадлежность ваших действий при помощи кода входа, получаемого по подписке в сети CITROËN.



"Телефон"
служит для подключения телефона по bluetooth.



* В зависимости от варианта комплектации.

01 КРАТКОЕ ОПИСАНИЕ РАБОТЫ СИСТЕМЫ

Для открытия меню сначала используйте расположенные с обеих сторон сенсорного дисплея кнопки, а затем - те, что расположены на сенсорном дисплее.
Каждое меню открывается на одной или двух страницах (на первой и на странице второго уровня).



В сильную жару система может перейти в "спящий" режим (погаснет экран и пропадет звук) продолжительностью не менее 5 минут.

02 ПЕРВЫЕ ШАГИ - ПАНЕЛЬ УПРАВЛЕНИЯ

При работающем двигателе можно нажать и отключить звук.
При выключенном зажигании можно нажать и включить систему.

Настройка громкости (отдельно для каждого источника аудиосигнала, в т.ч. для сообщений о дорожном движении "Сообщ о дор движ (ТА)" и для информатора навигационной системы).



Быстрые настройки: пользуясь сенсорными кнопками на верхней панели сенсорного дисплея, можно сразу выбрать источник аудиосигнала, открыть список радиостанций (или наименований - в зависимости от источника), или настроить температуру.

i При долгом нахождении на солнце громкость может упасть, чтобы не перегружать систему. Нормальный режим восстановится при снижении температуры в салоне.

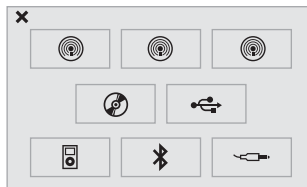

Выбор источника аудиосигнала (в зависимости от варианта комплектации):

- Радиодиапазоны "FM" / "AM" / "DAB"*.
- Флеш-карта "USB".
- CD-плеер (под передним правым сиденьем)**.
- Jukebox*, после копирования аудиофайлов в память сенсорного дисплея.
- Телефон, подключенный по Bluetooth* и передающий мультимедийный сигнал по Bluetooth* (в режиме "стриминг").
- Медиапроигрыватель, подключенный через дополнительный вход ("jack"-кабель не поставляется).

i Этот экран - "резистивный", на него нужно отчетливо нажать, особенно при "скользящих" касаниях (при пролистывании списка, перемещении карты и т.п.). Простого легкого касания будет недостаточно. Нажатие несколькими пальцами не срабатывает. Экраном можно пользоваться и в перчатках. Конструкция экрана позволяет использовать его при любых температурах.

! Для протирки экрана дисплея рекомендуется пользоваться мягкой салфеткой (как для очков) без моющих средств.
Не нажимайте острыми предметами на экран.
Не касайтесь экрана мокрыми руками.

* В зависимости от варианта комплектации автомобиля.

** CD-плеер можно приобрести в торговой сети CITROËN.

03 БЛОК УПРАВЛЕНИЯ НА РУЛЕВОМ КОЛЕСЕ

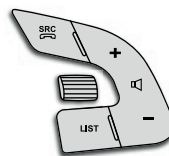
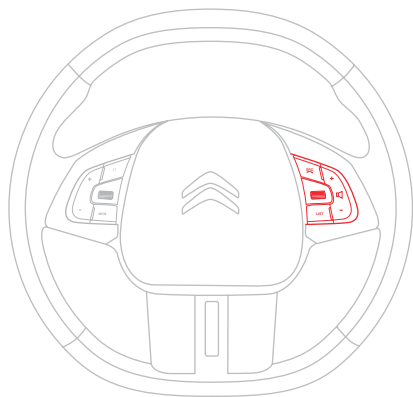

SRC



- При кратком нажатии:
Смена мультимедийного устройства.
Ответить на входящий звонок.
Текущий звонок: доступ к меню телефон (Отбой, Конфиденциальный режим, Режим "свободные руки").
- При длительном нажатии:
Отказ от ответа на входящий звонок.
Отбой текущему звонку.
Одновременно с текущим звонком: доступ к меню телефона (Набрать номер, Контакты, Журнал звонков, Голосовая почта).



- При вращении.
Радио: автоматический поиск предыдущей / следующей станции.
Медиа: предыдущая / следующая композиция.
- При нажатии: подтверждение.

LIST

- При кратком нажатии:
Радио: показ списка станций.
Медиа: показ списка треков.
- При длительном нажатии: обновление списка принятых радиостанций.



- Повышение уровня громкости.
- Понижение уровня громкости.



04 МЕДИАУСТРОЙСТВА



Уровень 1

Уровень 2









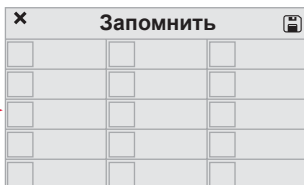
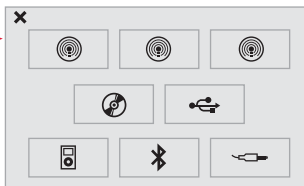
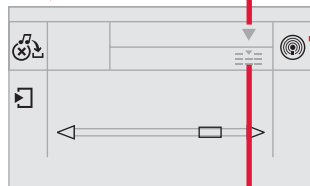
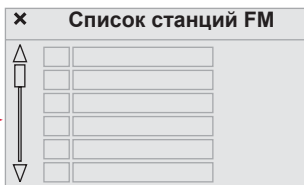







Уровень 3



Медиаустройства

Первая страница



Уровень 1		Уровень 2		Уровень 3	Комментарии
 	Медиаустройства ↓ Список →		Список станций FM		Нажмите на радиостанцию, чтобы выбрать ее.
 	Медиаустройства ↓ Источник →	 Radio FM  Radio DAB  Radio AM      	Радио FM Радио DAB Радио AM Jukebox CD USB iPod Bluetooth AUX		Выберите смену источника.
 	Медиаустройства ↓ Запомнить →				Нажмите на свободную ячейку, затем на "Запомнить".

04 МЕДИАУСТРОЙСТВА



Уровень 1

Уровень 2

Уровень 3



Медиаустройства



Страница второго уровня



Медиаустройства

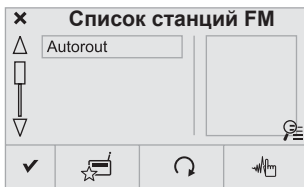

Список станций FM

Autorout

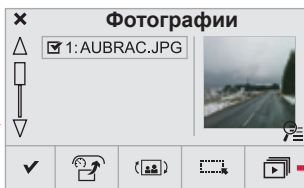

Фотографии

1: AUBRAC.JPG

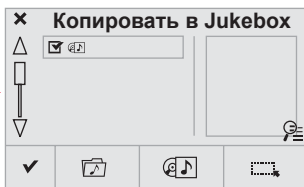





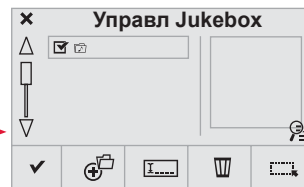
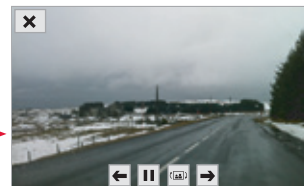
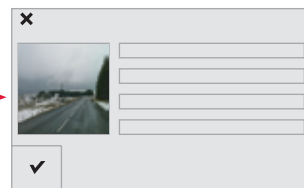





















Копировать в Jukebox

☑



Управл Jukebox

☑

Уровень 1		Уровень 2		Уровень 3		Комментарии
	Медиаустройства ↓	 Запомнить				Чтобы выбрать станцию, нажмите на кнопку.
	Страница второго уровня ↓	 Обнов сп				Обновить список по мере приема.
	Спис радиост →	 Частота				Настроиться на искомую радиостанцию.
		<input checked="" type="checkbox"/> Подтвердить				Сохранить настройки.
		 Выбор страницы				Показать выбранное фото во весь экран.
		 Повернуть				Повернуть фото на 90°.
	Медиаустройства ↓	 Выбрать все				Выбрать все фотографии из списка. Нажать еще раз, чтобы снять выбор.
	Страница второго уровня ↓			 Предыдущая фотография.		Показать фотографии слайд-шоу во весь экран.
	Фотографии →	 Слайдшоу		 Пауза / Проигрывание.		
				 Следующее фото		
		<input checked="" type="checkbox"/> Подтвердить				Сохранить настройки.
		 Сортировать по папкам				Выберите режим выбора.
		 Сортировать по альбомам				
		 Выбрать все				Выбрать варианты действий.
	Медиаустройства ↓			 Созд папку		
	Страница второго уровня ↓			 Переименов		
	Управл Jukebox →	 Лупа		 Удалить		
				 Выбрать все		
		<input checked="" type="checkbox"/> Копир		<input checked="" type="checkbox"/> Подтвердить		Сохранить варианты.
						Сохранить настройки.

04 МЕДИАУСТРОЙСТВА



Уровень 1

Уровень 2

Уровень 3









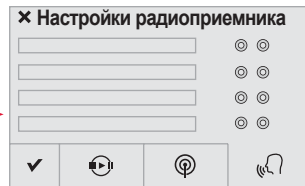
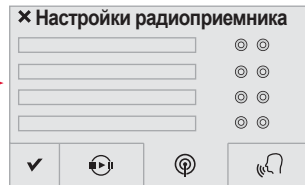
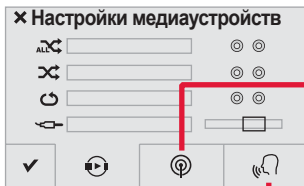
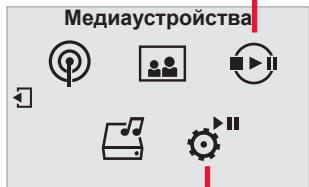















Медиаустройства



Страница второго уровня



Уровень 1		Уровень 2		Уровень 3		Комментарии
	Медиаустройства ↓					Показ медиаустройства, работавшего последним.
	Страница второго уровня ↓					
	Список медиа →					
			Медиаустройства ↓ Настройки медиа →	 В случ. порядке (все треки):		Выберите параметры проигрывания.
				 В случ. порядке (тек. альбом):		
				 Лупа:		
				 Усилитель Aux		
	Медиаустройства ↓			 Отслеживание станций RDS		Активировать или отключить настройки.
	Страница второго уровня ↓		Радио ↓ Настройки радио →	 Отслеживание DAB/FM		
	Настройки медиа →			 Показ радиотекста		
				 Вид вкладок радио DAB		
			Объявления ↓ Настройки радио →	 Сообц о дор движ (ТА)		Активировать или отключить настройки.
				 Прогноз погоды		
				 Развлечения - Спорт		
				 Уведомления		
			Подтвердить			Сохранить настройки.

04 РАДИОПРИЕМНИК

Выбор радиостанции

1а Нажмите на **"Медиаустройства"**, чтобы открыть первую страницу.
или
Нажмите на **"Медиаустройства"**, чтобы открыть первую страницу, а затем нажмите на страницу второго уровня.



2а Выберите **"Список"** на первой странице.
или
Выберите **"Спис радиост"** на странице второго уровня.



3а Выберите радиостанцию из предложенного списка.

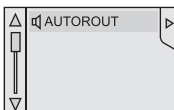

Выберите **"Обнов сп"**, чтобы обновить список.



1b Нажмите на **"Медиаустройства"**, чтобы открыть первую страницу, а затем выберите **"Запомнить"**.



ИЛИ

2b Выберите из списка радиостанцию.



1 Если нужно, выберите смену источника аудиосигнала.



2 Выберите радиодиапазон **"FM Radio"** или **"AM Radio"**.



! Внешние препятствия (холмы, здания, туннели, гаражи, подземные сооружения...) способны ухудшить качество приема радиосигнала, в том числе и принимаемого в режиме отслеживания местных радиостанций, вещающих в стандарте RDS. Падение качества приема из-за помех - естественное явление, оно ни в коей мере не означает ухудшения качества радиоприемника.

04 РАДИОПРИЕМНИК

Смена частотного диапазона

1а

Нажмите на **"Медиаустройства"**, чтобы открыть первую страницу.



2а

Автоматический поиск радиочастоты

Нажмите на ◀ или ▶ или переведите курсор на автоматический поиск частоты в нижнем или верхнем частотном диапазоне.



ИЛИ

1б

Нажмите на **"Медиаустройства"**, чтобы открыть первую страницу, а затем нажмите на страницу второго уровня.



2б

Нажмите на **"Настроиться на частоту"**, чтобы открыть первую страницу, а затем нажмите на страницу второго уровня.



ЗАТЕМ

3а

Выберите смену источника аудиосигнала.



3б

Выберите радиодиапазон **"FM Radio"** или **"AM Radio"**.



ИЛИ

3с

Настройтесь на частоту (напр.: 92.10 МГц), полностью набрав ее параметр на клавиатуре, а затем нажмите на **"Подтверд."**



3д

Выбор из алфавитного списка

Нажмите на принятую станцию и выберите станцию из предложенного списка.



04 РАДИОПРИЕМНИК

Внесение радиостанции в память

1 Настройтесь на станцию или на частоту (читайте об этом в соответствующей рубрике).

2 Нажмите на "Запомнить".



3 Выберите в списке номер, под которым внесите в память принятую радиостанцию. Длительным нажатием на номер станция внесится в память.
Или
Нажатием на эту кнопку станции запоминаются одна за другой.

Mémoire 1



Открытие записей в памяти

Нажмите на "Медиаустройства", чтобы открыть первую страницу, а затем выберите "Запомнить".



04 РАДИОПРИЕМНИК

Включение и отключение RDS

- 1 Нажмите на **"Медиа"**, чтобы открыть первую страницу, а затем нажмите на страницу второго уровня.



- 2 Выберите **"Настройки"**.



- 3 Выберите **"Радио"**.



- 4 Активируйте / Выключите **"Отслеживание станций RDS"**.

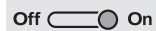

- i** Если режим RDS активен, Вы сможете продолжать прослушивание станции, на которую настроены. Но может случиться и так, что вещающая в стандарте RDS станция перестанет прослушиваться, поскольку ее вещательная сеть не покрывает всей территории страны, по которой Вы проезжаете. Этим объясняется потеря радиоприема по мере продвижения в пути.

04 РАДИОПРИЕМНИК

Индикация названия принимаемой станции.

Быстрая настройка: доступ к части регулировок кондиционера, радиоприемника и смене источника аудиосигнала.

Выбор радиостанции.

Возможный показ логотипа станции.

Управление Jukebox. Индикация текущей команды.

Страница второго уровня.

Предыдущий "мультиплекс".
Предыдущая радиостанция.

Индикация наименования и номера "мультиплекса", называемого также "пакетом" программ.

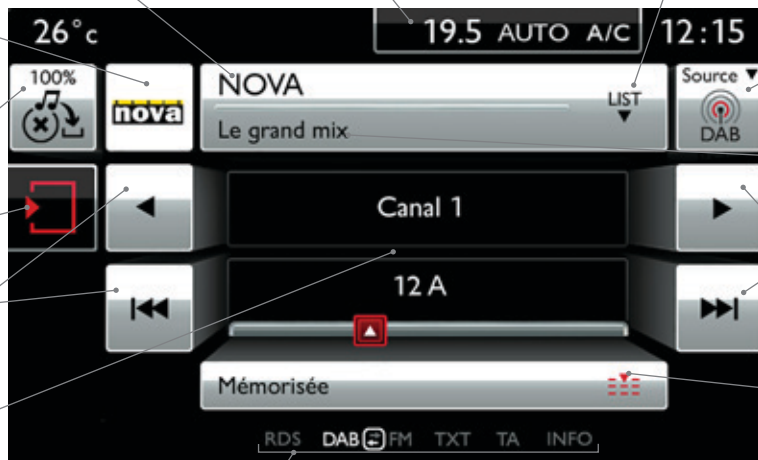

Выбор источника аудиосигнала.
Индикация диапазона "DAB".

Показ радиотекста принятой станции.

Следующий "мультиплекс".
Следующая радиостанция.

Запомненные станции, кнопки с 1 по 15

При кратком нажатии: выбор запомненной станции.

При длительном нажатии: внесение станции в память.

Возможные варианты индикации:
если станция активна, но не принимается, индикация будет заштрихована,
если станция активна и принимается, индикация будет в белом цвете.



Если принятая в системе "DAB" радиостанция отсутствует в диапазоне "FM", режим "DAB FM" будет заштрихован.

04 РАДИОПРИЕМНИК

DAB (Digital Audio Broadcasting) Цифровое радиовещание

! Цифровое радиовещание обеспечивает высококачественный прием аудиосигнала и графической информации от передающих новостные программы радиостанций. Выберите опцию "Список" на первой странице.
Многие "мультиплекс-пакеты" предлагают алфавитный список таких радиостанций.

1 Нажмите на "**Медиаустройства**" и откройте первую страницу. 

2 Выберите смену источника. 

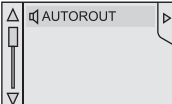

3 Выберите **DAB Radio**. 

4 Выберите "**Список**" на первой странице.
или
Выберите "**Спис радиост**" на странице второго уровня. 

5 Выберите из предложенного списка радиостанцию. 

Цифровое радиовещание - Поддержка DAB / FM

i Сеть "DAB" не охватывает территорию на 100%.
При ухудшении качества цифрового сигнала система "автонастройка DAB / FM" поддерживает принимаемую радиостанцию путем автоматического переключения радиоприемника на соответствующую аналоговую частоту "FM" (при ее наличии).

1 Нажмите на "**Медиаустройства**", откройте страницу первого уровня и нажмите на страницу второго уровня.  

2 Выберите "**Настройки**". 

3 Выберите "**РАДИО**". 

4 Выберите "**Отслеживание цифрового радиоканала/FM**", а затем - "**Подтвердить**". 

i Если автонастройка DAB / FM активирована, переход на аналоговую частоту "FM" на несколько секунд затянется, а громкость может слегка измениться.
Как только цифровой сигнал вновь улучшится, система автоматически возобновит работу в режиме "DAB".

! Если вещающая в сети "DAB" радиостанция отсутствует на частоте "FM" (индикация "**DAB/FM**" заштрихована), или если режим "DAB / FM auto tracking" не активирован, звук прервется из-за ухудшения качества цифрового сигнала.

04 МУЗЫКА

CD, CD MP3, флеш-карта USB, дополнительный разъем

i CD-плеер можно приобрести в торговой сети CITROËN.

☀ Загрузите в дисковод аудиодиск с записью в формате CD, вставьте флеш-карту USB в разъем USB или подключите внешнее USB-устройство к разьему USB при помощи соответствующего кабеля (в поставку не входит).



Система составляет списки композиций (в буферной памяти), на создание которых при первом включении может уйти от нескольких секунд до нескольких минут.

Если уменьшить количество немusыкальных файлов и папок, можно сократить время ожидания запуска проигрывания.

Списки проигранных композиций обновляются при каждом выключении замка зажигания или подключении флеш-карты USB. При этом автомагнитола запоминает эти списки и, если они не менялись, время загрузки будет короче.

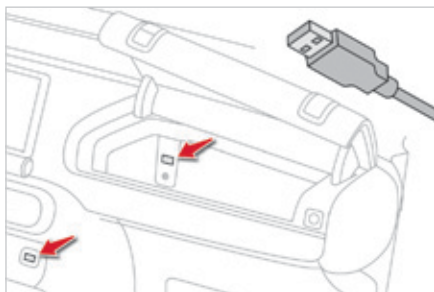

Выбор источника аудиосигнала

1 Нажмите на **"Медиа"**, чтобы открыть первую страницу.



2 Выберите смену источника, а затем - сам источник.

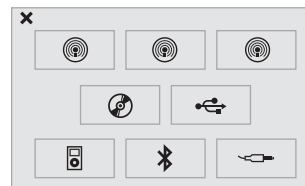

☀ Кнопкой **SRC** ("source" - "источник") на рулевом колесе можно осуществлять переход от одного медиаустройства к другому, если источник аудиосигнала активирован. Нажмите на кнопку **OK** чтобы подтвердить выбор.

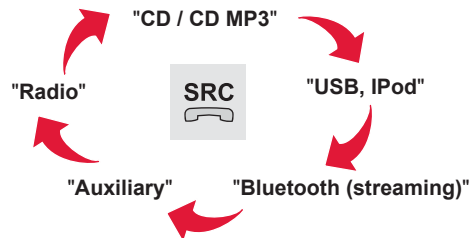

04 МУЗЫКА

CD, CD MP3, USB-плеер

Информация и советы



Магнитола читает аудиофайлы только с расширением ".wma, .aac, .flac, .ogg, .mp3" со скоростью передачи данных от 32 Кб/с до 320 Кб/с.

Кроме того, она поддерживает режим переменного битрейта VBR (Variable Bit Rate).

Все остальные файлы (форматов типа .mp4 и т.п.) системой не проигрываются.

Файлы WMA должны соответствовать типу "wma 9 standard".

Поддерживаемые частоты: 11, 22, 44 и 48 КГц.



В названиях файлов должно содержаться менее 20 знаков, среди которых не должно быть графических символов и знаков пунктуации (напр.: " " ? . ; ù), которые могут помешать проигрыванию композиций и их индикации на дисплее.



Для записи в формате CDR или CDRW рекомендуется пользоваться программой, отвечающей требованиям стандарта ISO 9660 уровня 1,2 или Joliet (предпочтительней).

Проигрывание дисков, записанных в каком-либо другом формате, может оказаться невозможным или некорректным.

Записи на одном диске следует осуществлять в одной стандартной программе на минимальной скорости (не более 4x) для достижения оптимальных акустических характеристик.

Для многократных записей на одном компакт-диске рекомендуется пользоваться программой, записывающей в стандарте Joliet.



Система работает с переносными плеерами USB Mass Storage, les BlackBerry® или плеерами Apple®, подключенными к ней через разъемы USB. Кабель для них в комплектацию автомобиля не входит.

Управление внешним плеером осуществляется с панели аудиосистемы.

Остальные не распознанные системой плееры следует подключать через дополнительный разъем при помощи кабеля Jack (в поставку не входит).



Флеш-карта USB должна быть отформатирована под FAT 16 или 32.









Система не поддерживает одновременную работу двух идентичных аппаратов (двух флеш-карт, двух плееров Apple®), но к ней можно подключить одновременно флеш-карту и плеер Apple®.





Рекомендуется пользоваться кабелями USB фирмы Apple®, чтобы система работала надлежащим образом.

04 МУЗЫКА

Выбор композиции для прослушивания

Предыдущая композиция.	 
Следующая композиция.	 
Предыдущий плей-лист.	
Следующий плей-лист.	
Пауза.	

Список композиций и плей-листов на USB-носителе или CD-диске.	
Перемещение вверх и вниз по списку.	 
Подтверждение, перемещение вниз по меню.	
Перемещение вверх по меню.	

04 МУЗЫКА

Подключение плееров APPLE®

1

Подключите плеер Apple® к разъему USB при помощи соответствующего кабеля (с автомобилем не поставляется). Воспроизведение начнется автоматически.



2

Настройки осуществляются через панель управления аудиосистемой.

i

При проигрывании используется сортировка файлов, содержащаяся в подключенном плеере (исполнители / альбомы / жанры / плей-листы / аудиокниги / темы). По умолчанию используется сортировка по исполнителям. Для смены сортировки нужно вернуться в начало меню, выбрать необходимый вид сортировки (например, плей-лист) и подтвердить, чтобы затем выбрать в меню необходимую композицию.

i

Фотографии и изображения конвертов на автомагнитоле не воспроизводятся. Их можно просматривать только при воспроизведении с флеш-карты USB.

!

Версия программного обеспечения автомагнитолы может оказаться несовместимой с поколением, к которому относится Ваш плеер Apple®.

Аудиостриминг

☀

Стриминг позволяет прослушивать аудиофайлы с телефона через автомобильные динамики.

1

Подключите свой телефон: см. рубрику "**Телефон**", затем "**Bluetooth**". Выберите профиль "**Аудио**" или "**Все**".

2

Если проигрывание аудиофайлов не включается автоматически, его следует включить с телефона. Управление осуществляется либо с периферийного устройства, либо с панели автомагнитолы.

!

Телефон, подключенный в режиме стриминга, работает как медийный источник аудиосигнала. На периферийном устройстве Bluetooth рекомендуется активировать режим "**Повтор**".

04 МУЗЫКА

Дополнительный разъем (AUX) (аудиокабель не поставляется)

- 1 Подключите переносное устройство (напр., плеер MP3 и др.) к разьему JACK при помощи аудиокабеля.

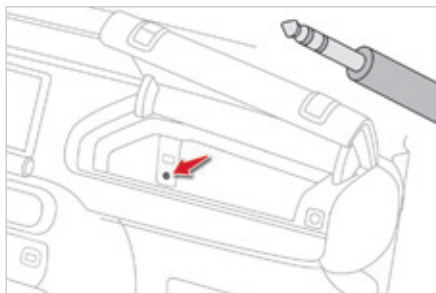

- 2 Нажмите на **"Медиаустройства"**, чтобы открыть первую страницу.



- 3 Выберите смену источника аудиосигнала.



- 4 Выберите переносной источник **"AUXILIARY"**.



- i** Вначале отрегулируйте звук на Вашем переносном устройстве (установите повышенный уровень). Затем настройте звук на автомагнитоле.
Управление прослушиванием записей осуществляется с переносного устройства.

04 МУЗЫКА

Управление Jukebox

1

Подключите аудиоустройство (напр., плеер MP3 и др.) к разьему USB или входу JACK при помощи аудиокабеля.

i

Если ни один аудиофайл не скопировался в систему с памятью 8 ГБ, все пиктограммы системы "Jukebox" будут заштрихованы и недоступны.

2

Выберите "Список медиа".



3

Выберите "Коп Jukebox".



4

Выберите "Сортировать по папкам" или "Сортировать по альбомам".



5

Выберите лупу, чтобы открыть папку или альбом и выбрать аудиофайлы поштучно.



6

Выберите "Подтверд.", затем "Копир".



7

Выберите "Новая папка", чтобы создать ветку в системе Jukebox или выберите "Сохранить структуру", чтобы сохранить структуру аудиоустройства.











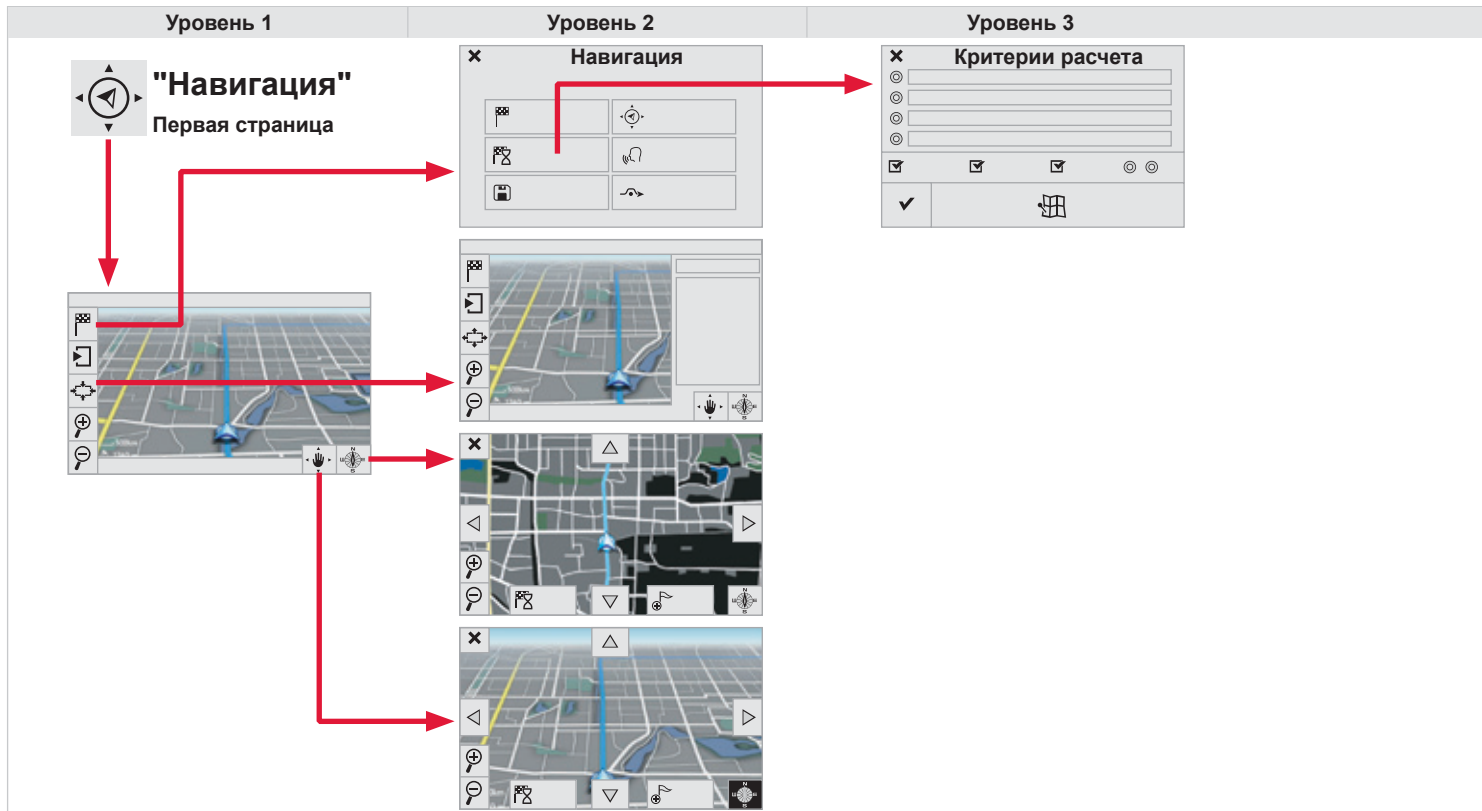







8

Пока идет копирование, система возвращается на первую страницу, и Вы можете в любой момент вмешаться в визуально просматриваемый процесс копирования, нажав на эту кнопку.











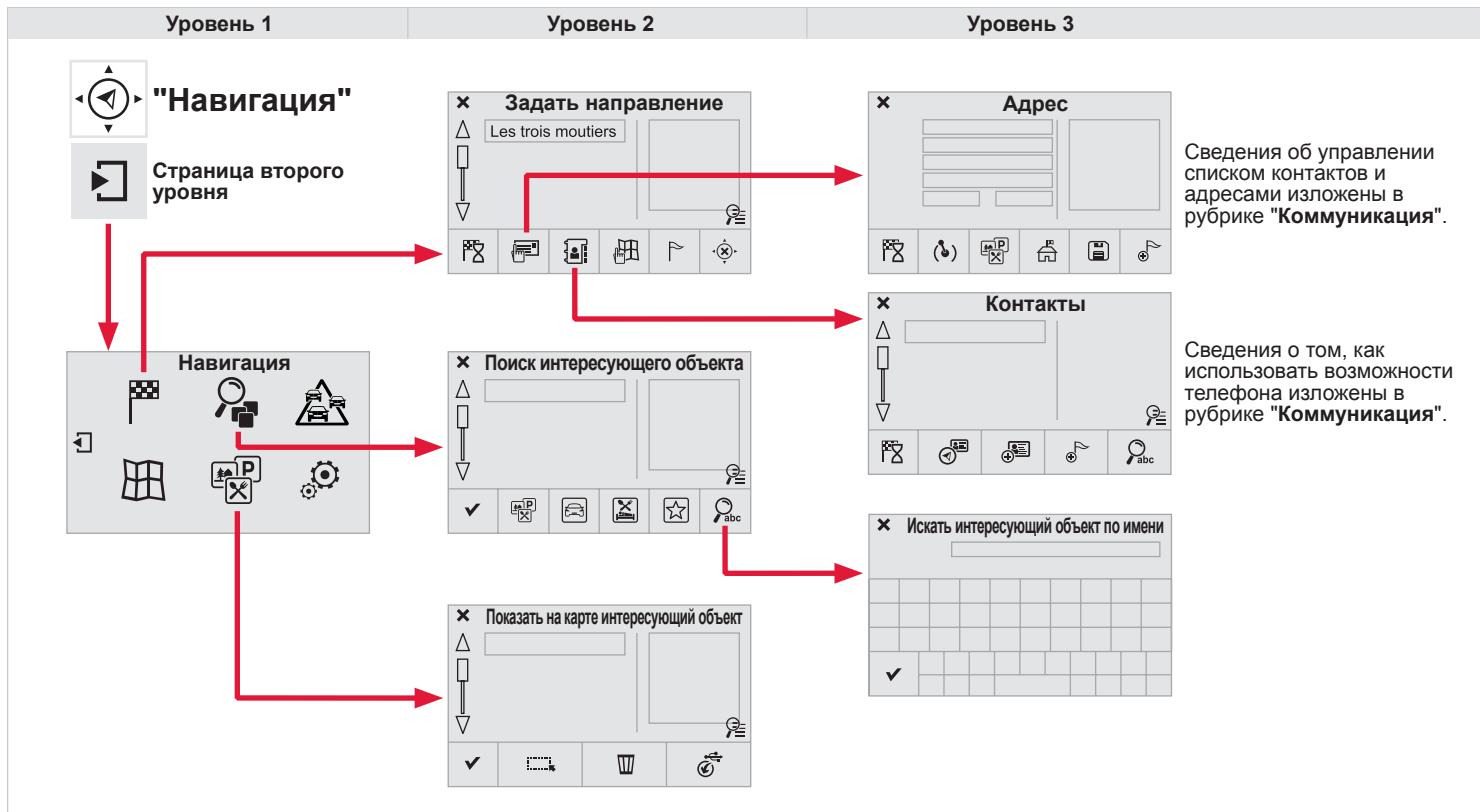























05 НАВИГАЦИЯ



Уровень 1		Уровень 2		Уровень 3		Комментарии	
 Навигация ↓ Настройки Навигация →			Задать направление			Показ последних конечных пунктов	
			Критерии расчета	<input type="radio"/>	Быстрейший	<input type="checkbox"/> Оплата <input type="checkbox"/> Паромы <input type="checkbox"/> Стр - Близк <input checked="" type="checkbox"/> Подтвердить	Выберите критерии для расчета. На карте показан путь, рассчитанный по заданным критериям.
				<input type="radio"/>	Кратчайший		
				<input type="radio"/>	Время / расстояние		
				<input type="radio"/>	Экологичный		
				<input type="checkbox"/>	Оплата		
				<input type="checkbox"/>	Паромы		
				<input type="checkbox"/>	Стр - Близк		
				<input checked="" type="checkbox"/>	См. маршрут на карте		
			Подтвердить	Показать карты и включение наведения.			
	Архивир			Сохранить текущий адрес.			
	Остановить наведение			Удалить информацию навигатора.			
	Голос			Выбрать громкость информатора и объявление названий улиц.			
	Отклониться от маршр			Отклониться от начального маршрута на некоторое расстояние.			
	Навигация				Показывать в текстовом режиме.		
					Увеличить.		
					Уменьшить.		
						Показывать в полноэкранном режиме. Использовать стрелки для перемещения карты.	
						Показать карту в формате 2D.	

05 НАВИГАЦИЯ







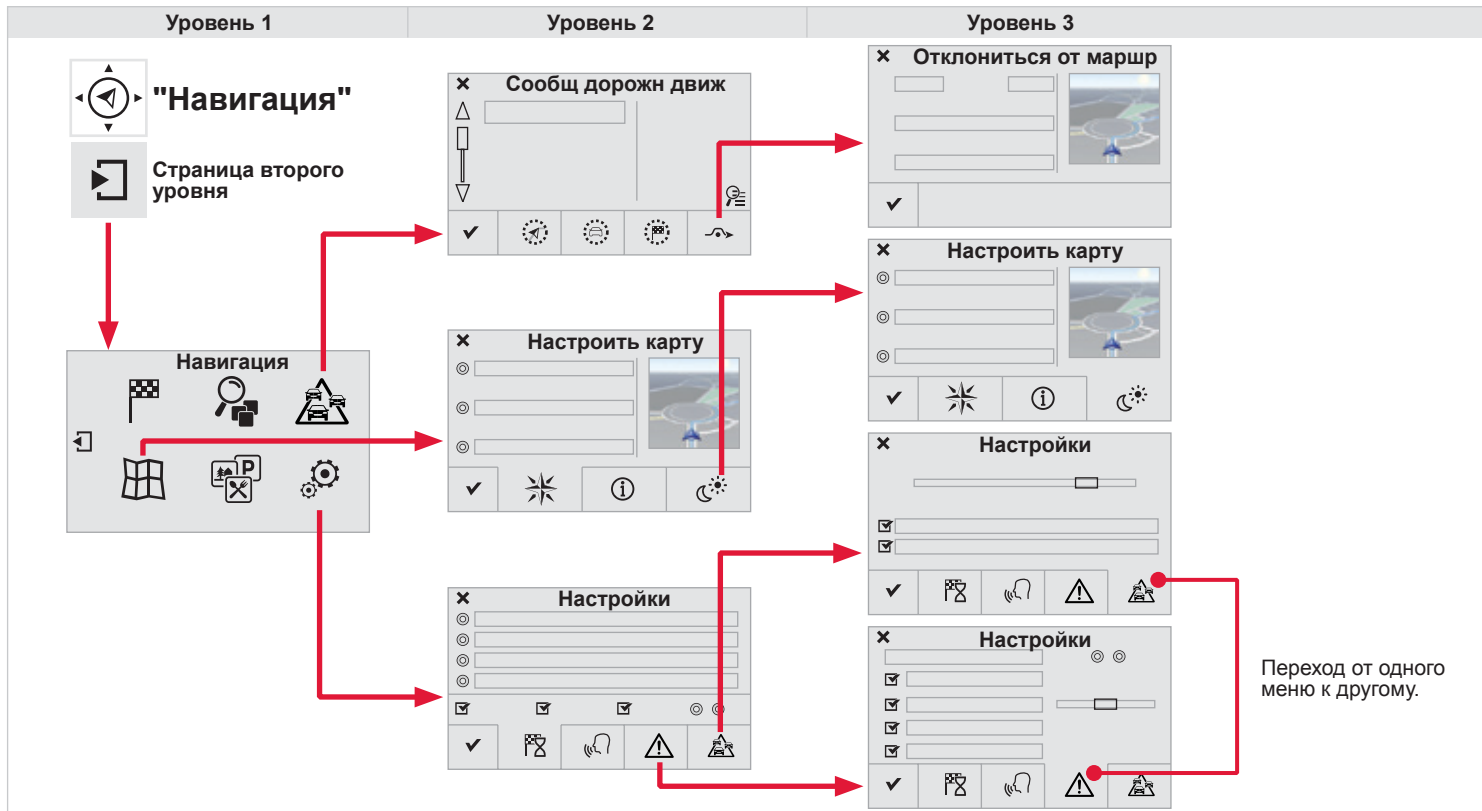















Уровень 1		Уровень 2		Уровень 3		Комментарии
 <p>Навигация</p> <p>Страница второго уровня</p> <p>Задать направление</p>	 <p>Адрес</p>		Текущее местоположение	Задать адрес.		
			Интересующие объекты			
			Центр города			
			Сохранить			Сохранить текущий адрес.
			Добавить этап			Добавить этап на маршруте.
			Вести к			Нажмите, чтобы рассчитать маршрут.
			Адреса в сист			Выбрать контакт, затем рассчитать маршрут.
			Создать карточку			
	Добавить этап					
	Искать контакт					
 <p>Навигация</p> <p>Страница второго уровня</p> <p>Задать направление</p>	 <p>По контактам</p>		Вести к			
		По карте		Открыть карту и увеличить для просмотра дорог.		
		Этап и путь		Создать, внести/удалить этап или показать путевую карту.		
		Остановить		Удалить информацию навигатора.		
		Вести к		Нажмите, чтобы начать расчет маршрута.		
		Все ИО		Список имеющихся категорий. Выбрав категорию, выберите интересующие объекты (ИО).		
		Автомобили				
		Рест / гост				
 <p>Навигация</p> <p>Страница второго уровня</p> <p>Искать интересующий объект (ИО)</p>		Личные				
		По названию				
		Искать		Внесите в память параметры.		
	 <p>Навигация</p> <p>Страница второго уровня</p> <p>Показать интересующий объект</p>		Выбрать все		Выберите параметры индикации ИО.	
		Удалить				
		Внести объект ИО		Внести в память варианты.		
		Подтверд.				

05 НАВИГАЦИЯ



Переход от одного меню к другому.

Уровень 1		Уровень 2		Уровень 3		Комментарии		
  	<p>Навигация</p> <p>↓</p> <p>Страница второго уровня</p> <p>↓</p> <p>Сообщ дорожн движ</p> <p>→</p>	 На маршруте				Настройка выбора и радиуса фильтрации сообщений.		
		 Рядом с авт						
		 По конеч тчк						
		 Объехать	<input type="radio"/>	Объехать на расстоянии	<input type="radio"/>		Пересчитать маршрут	
		<input checked="" type="checkbox"/> Закреть						Внести в память варианты.
  	<p>Навигация</p> <p>↓</p> <p>Страница второго уровня</p> <p>↓</p> <p>Настроить карту</p> <p>→</p>	 Ориентирование	<input type="radio"/>	Плоск с ориент на Сев	<input type="radio"/>	Выбрать вид и ориентирование карты.		
			<input type="radio"/>	Плоск с ориент на авто	<input type="radio"/>		В перспективе	
		 Карты						
		 Представление	<input type="radio"/>	Цв карта в дн режиме	<input type="radio"/>		Цв карта в ноч режиме	
			<input type="radio"/>	Авто режим день/ночь				
		<input checked="" type="checkbox"/> Подтверд.						Внести в память параметры.
  	<p>Навигация</p> <p>↓</p> <p>Страница второго уровня</p> <p>↓</p> <p>Настройки</p> <p>→</p>	 Критер расч				Задать параметры выбора и выбрать громкость объявления названий улиц.		
		 Голос						
		 Внимание!						
		 Опции движ						
		<input checked="" type="checkbox"/> Подтверд.						Внести в память варианты.

05 НАВИГАЦИЯ - НАВЕДЕНИЕ

Выбор конечного пункта

Маршрут к новому конечному пункту

- 1 Нажмите на **"Навигация"**, чтобы открыть первую страницу, а затем нажмите на страницу второго уровня.



- 2 Выберите **"Задать направление"**.



- 3 Выберите **"Адрес"**.



- 4 Задайте параметр **"Страна:"** в строке открывшегося списка, далее - в том же порядке:



"Город" или его почтовый код, **"Дорога"**, **"№"**. "Подтвердить:" каждый внесенный параметр.

-  Выберите **"Внести в архив"**, чтобы внести заданный адрес в картотеку контактов. В память системы можно внести до 200 адресов.



- 5 Выберите **"Вести к"**.



- 6 Задайте критерии наведения: **"Быстрейший"** или **"Кратчайший"** или **"Время/расстояние"**, или **"Экологичный"**.



- 7 Задайте ограничивающие критерии: **"Платные"**, **"Паромы"**, **"Трафик"**, **"Строго"**, **"Близко"**.



- 8 Выберите **"Подтвердить"** или нажмите на **"См. маршрут на карте"**, чтобы включить режим наведения.



- i** Для удаления информации из навигатора, нажмите на **"Настройки"**, а затем на **"Остановить наведение"**.



Для восстановления информации навигатора, нажмите на **"Настройки"**, а затем на **"Возобновить наведение"**.



05 НАВИГАЦИЯ - НАВЕДЕНИЕ

Маршрут к одному из последних пунктов прибытия

1

Нажмите на **"Навигация"**, чтобы открыть первую страницу, а затем нажмите на страницу второго уровня.



2

Выберите **"Задать направление"**.



3

Выберите адрес из открывшегося списка.

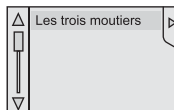

4

Выберите **"Вести к"**.
Выберите критерии, затем **"Подтвердить"** или нажмите на **"См. маршрут на карте"**, чтобы включить наведение.



Маршрут к адресу из адресной книжки

i

Наведение на контактный адрес, взятый из телефона, возможно, только если формат адреса отвечает требованиям системы.

1

Нажмите на **"Навигатор"**, чтобы открыть первую страницу, а затем нажмите на страницу второго уровня.



2

Выберите **"Задать направление"**.



3

Выберите **"Контакты"**.



4

Отметьте выбранный конечный пункт в открывшемся списке.

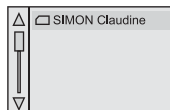

5

Выберите **"Вести к"**.
Задайте критерии, затем выберите **"Подтвердить"**, чтобы включить наведение.



05 НАВИГАЦИЯ - НАВЕДЕНИЕ

Маршрут по координатам GPS

- 1 Нажмите на **"Навигация"**, чтобы открыть первую страницу, а затем нажмите на страницу второго уровня.



- 2 Выберите **"Задать направление"**.



- 3 Выберите **"Адрес"**.



- 4 Задайте параметры **"Долгота:"**, затем **"Широта:"**.

6°54'689"

- 5 Выберите **"Вести к"**.
Задайте критерии, затем выберите **"Подтвердить"**, или нажмите на **"См. маршрут на карте"**, чтобы включить наведение.



Маршрут к точке на карте

- 1 Нажмите на **"Навигация"**, чтобы открыть первую страницу, а затем нажмите на страницу второго уровня.



- 2 Выберите **"Задать направление"**.



- 3 Выберите **"По карте"**.



- 4 Настройте карту зумом и выберите на ней точку.



-  При длительном нажатии покажутся окрестные туристические места.

05 НАВИГАЦИЯ - НАВЕДЕНИЕ

Маршруты к интересующим объектам ("ИО")

- 1 Нажмите на **"Навигация"**, чтобы открыть первую страницу, а затем нажмите на страницу второго уровня.



- 2 Выберите **"Искать интересующий объект"**.



- 3 Выберите **"Все ИО"** или **"Автомобили"** или **"Рест / гост"** или **"Личные"** или **"По названию"**.



- 4 Выберите из предложенного списка нужную категорию.



- 5 Выберите **"Искать"**.



Интересующие объекты (ИО) - это близкие точки обслуживания (гостиницы, магазины, аэропорты и т.п.).

- 6 Выберите из предложенного списка объект, представляющий интерес.

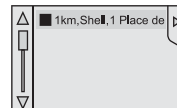

- 7 Выберите **"Вести к"**.



- i** Ежегодное обновление картографической базы данных позволяет освежить информацию о новых объектах, представляющих интерес.
Кроме того, Вы можете ежемесячно обновлять сведения о рискованных и опасных зонах.
Подробное описание см. на сайте:
<http://citroen.navigation.com>.

05 НАВИГАЦИЯ - НАВЕДЕНИЕ

Маршрут к интересующим объектам (ИО)

- 1 Нажмите на **"Навигация"**, чтобы открыть первую страницу, а затем нажмите на страницу второго уровня.



- 2 Выберите **"Показать ИО"**.



- 3 Выберите из предложенного списка нужную категорию, затем **"Подтвердить"**.



05 НАВИГАЦИЯ - НАВЕДЕНИЕ

Настройка информирования о зонах риска / опасных зонах

1

Нажмите на **"Навигация"**, чтобы открыть первую страницу, а затем нажмите на страницу второго уровня.



2

Выберите **"Настройки"**.



3

Выберите **"Настройки уведомлений"**.



4

После этого можно активировать функцию **"Рисковые зоны"**, затем:

- "Уведомлять звуковым сигналом"
- "Предупреждать только в режиме наведения"
- "Напом при превыш скорост"
- "Отображать зоны ограничения скорости"
- "Настройка функции предупреждений": выбор промежутка времени, через который прозвучит уведомление о том, что обнаружена "зона риска".

5

Выберите **"Подтвердить"**.



!

Все эти функции работают только в том случае, если "зоны риска" загружены в систему и проинсталлированы.

05 НАВИГАЦИЯ - НАВЕДЕНИЕ

Добавление этапа

- 1 Нажмите на **"Навигация"**, чтобы открыть первую страницу, а затем нажмите на страницу второго уровня.



- 2 Выберите **"Задать направление"**.



- 3 Выберите **"Этап и путь"**.



- 4 Выберите **"Добавить этап"**, затем **"Задать адрес"**.



- 5 Адрес этапа задается как "пункт прибытия", поэтому необходимо указывать **"Город"** или почтовый индекс, **"Дорога"**, **"№"**. "Подтвердить" для всех данных по отдельности. После этого выберите **"Добавить этап"**.

▼	FRANCE	0
▼	PARIS	0
▼	Bldv Hossein	0
N°/A	20	0



- 6 Выберите **"Вести к"**. Определите критерии, затем выберите **"Подтвердить"**, чтобы активировать наведение и задать главное направление рассчитанному маршруту.



Определение этапов поездки

- 4 Для определения этапов повторите предыдущие операции с 1-й по 3-ю 2 ("Добавить этап").

- 5 Выберите этап, который необходимо переместить в списке.

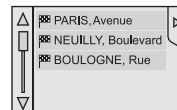

- 6a Выберите **"Вверх"**.



- 6b Выберите **"Вниз"**.



- 6c Выберите **"Удалить"**.



-  Выберите **"Путевой лист"**, чтобы видеть изменения указаний на маршруте.



05 НАВИГАЦИЯ - НАВЕДЕНИЕ

Дополнительные возможности наведения

Критерии прокладки маршрута

1

Нажмите на **"Навигация"**, чтобы открыть первую страницу, а затем нажмите на страницу второго уровня.



2

Выберите **"Настройки"**.



3

Выберите **"Критерии"**.



4

Теперь можно выбрать:

- критерии прокладки маршрута: **"Самый быстрый"**, **"Самый короткий"**, **"По времени/по расстоянию"**, **"Экологичный"**.
- исключительные критерии: **"Включить платные дороги"**, **"Включить паромы"**, **"Трафик"**, **"Строго"**, **"Близко"**.

5

Выберите **"Подтвердить"**.



!

Расчет по экологичному критерию основывается на картографических данных, но они могут содержать неточности.

05 ДОРОЖНОЕ ДВИЖЕНИЕ - "ТРАФИК"

Информация о дорожном движении

Индикация дорожной информации

- 1 Нажмите на **"Навигация"**, чтобы открыть первую страницу, а затем нажмите на страницу второго уровня.



- 2 Выберите **"Сообщ дорожн движ"**.



- 3 Настройте фильтры **"На маршруте"**, **"Вокруг автомобиля"**, **"По конечному пункту"**, чтобы получать только нужные сообщения. Повторным нажатием фильтр можно отключить.



- 4 Выберите сообщение из предложенного затем списка. Выберите лупу для получения голосовой информации.

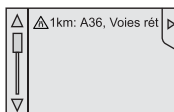

- i Сообщения о дорожном движении TMC (Traffic Message Channel) представляют собой информацию о ситуации на дорогах и метеорологической обстановке, передаваемой водителю в режиме реального времени в виде визуальных сообщений на карте навигационной системы.

Настройка фильтра

- 1 Нажмите на **"Навигация"**, чтобы открыть первую страницу, а затем нажмите на страницу второго уровня.



- 2 Выберите **"Настройки"**.



- 3 Выберите **"Вид инфо"**.



- 4 Выберите:
- **"Получать уведомление о новых сообщениях"**,
- **"Голосовые сообщения"**,
Далее уточните радиус фильтрации.



- 5 Выберите **"Подтвердить"**.



- i Мы рекомендуем настроить фильтрацию в радиусе:
- 20 км при движении в населенных пунктах,
- 50 км при движении по автострадам.

05 ДОРОЖНОЕ ДВИЖЕНИЕ - "ТРАФИК"

Основные символы дорожной информации

1 Красно-желтый треугольник: информация о ситуации на дорогах, например:



2 Черно-голубой треугольник: информация общего характера, например:



Прием дорожной информации "ТА"

1 Нажмите на **"Навигация"**, чтобы открыть первую страницу, а затем нажмите на страницу второго уровня.



2 Выберите **"Настройки"**.



3 Выберите **"Голос"**.



4 Активируйте / Отключите **"Трафик (ТА)"**.



i В дорожной информации "ТА" ("Traffic Announcement") приоритет отдается уведомляющим сообщениям. Для их получения необходим качественный прием радиостанции, передающей такую информацию. На время приема новостей о ситуации на дорогах включенное медиаустройство (радиоприемник, CD-плеер, USB-носитель и др.) автоматически отключается. После этого оно вновь включается.

05 ДОРОЖНОЕ ДВИЖЕНИЕ - "ТРАФИК"

Объезд на маршруте

- 1 Нажмите на **"Навигация"**, чтобы открыть первую страницу, а затем нажмите на страницу второго уровня.



- 2 Выберите **"Сообщ дорожн движ"**.



- 3 Выберите **"Объезд"**.



- 4 Выберите протяженность объезда, нажав на + или -.



- 5 Выберите **"Пересчитать маршрут"**.
Маршрут будет пересчитан на основе критериев времени и расстояния.

+183 km +00:20

- 6 Выберите **"Подтвердить"**.



- Маршрут может быть переведен на объездной путь в случае получения информации о помехе на дороге.

05 КАРТА

Управление картой

Ориентирование карты

- 1 Нажмите на "**Навигация**", чтобы открыть первую страницу, а затем нажмите на страницу второго уровня.



- 2 Выберите "**Настроить карту**".



- 3 Выберите "**Ориентирование**".



- 4 Выберите:
- "**Плоск с ориент на Сев**" - карта будет постоянно ориентироваться на Север,
 - "**Плоск с ориент на авто**" - карта будет ориентироваться на движущийся автомобиль,
 - "**В перспективе**" - чтобы получить изображение в перспективе.



- 5 Выберите "**Подтвердить**", чтобы сохранить измененные настройки.



05 КАРТА

Конфигурация

1

Нажмите на **"Навигация"**, чтобы открыть первую страницу, а затем нажмите на страницу второго уровня.



2

Выберите **"Настроить карту"**.



3

Выберите **"Представление"**.



4

Выберите:

- **"Цв карта в дн режиме"** - карта будет постоянно работать в дневном режиме.
- **"Цв карта в ноч режиме"** - карта будет постоянно работать в ночном режиме.
- **"Авто режим день/ночь"** - яркость карты будет изменяться автоматически в зависимости от внешней освещенности. Этот режим включается либо датчиком освещенности, либо активируется при включении водителем световых приборов.



5

После этого нажмите на **"Подтвердить"**, чтобы сохранить измененные настройки.





Названия улиц видны на карте, начиная с масштаба 100 м.

05 РЕГУЛИРОВКИ

Речевой информатор навигатора

Громкость / Названия улиц

1

Нажмите на **"Навигация"**, чтобы открыть первую страницу, а затем нажмите на страницу второго уровня.



2

Выберите **"Настройки"**.



3

Выберите **"Голос"**.



4

























Выберите **"Речевой информатор"** и/или **"Мужской голос"** и/или **"Женский голос"** и/или **"Объявлять названия улиц"**.



5

Выберите **"Подтвердить"**, чтобы сохранить изменения.



Уровень 1		Уровень 2		Уровень 3		Комментарии	
 	Конфигурация ↓ Настройки звучания ↓ Настройки аудио →		Звук поле		Выбрать акустическое поле.		
			Распредел		Настроить положение звука в салоне при помощи системы Arkamys.		
			Эффекты		Настроить адаптацию уровня звука к скорости движения автомобиля.		
			Рингтоны		Выбрать мелодию и настроить громкость своего рингтона.		
			Голос		Настроить громкость голоса и объявления названий улиц.		
			Подтвердить		Сохранить настройки.		
 	Конфигурация ↓ Выключить экран →				Выключение индикации на сенсорном дисплее ("черный экран"). При нажатии на "черный экран" индикация на нем возобновляется.		
 	Конфигурация ↓ Интерактивная помощь →	      	Вернуться Помощь при вожд - Системы Световые сигнализаторы Аудио - Коммуникация Навигатор GPS Предыдущая страница Следующая страница		Читайте "Интерактивную помощь".		
  	Конфигурация ↓ Настройка яркости →				Настройка яркости подсветки панели приборов.		

06 НАСТРОЙКИ





Уровень 1

Уровень 2



 **Конфигурация**

 Страница второго уровня



× Единицы измерений





  

× Заводские настройки













Конфигурация

× Время/Дата

× Дисплей

Уровень 1		Уровень 2		Комментарии
  	Конфигурация ↓ Страница второго уровня ↓ Настройки системы →	 Единицы измерения	Настроить единицы измерения и индикацию расстояния, температуры и расхода топлива.	
		 Удалить данные	Выделить выбранные в списке данные и нажать на "Удалить".	
		 Заводские настройки	Восстановить заводские настройки.	
		<input checked="" type="checkbox"/> Подтвердить	Сохранить настройки.	
  	Конфигурация ↓ Страница второго уровня ↓ Время/Дата →	<input checked="" type="checkbox"/> Подтвердить	Настроить календарь и часы и подтвердить.	
	  	Конфигурация ↓ Страница второго уровня ↓ Настройка экрана →	<input checked="" type="checkbox"/> Автоматическая прокрутка текста	Настроить и подтвердить.
		<input checked="" type="checkbox"/> Отключить анимацию		
		<input checked="" type="checkbox"/> Подтвердить		

06 НАСТРОЙКИ



Уровень 1



Уровень 2





 **Конфигурация**

 Страница второго уровня

Выбор языка

Конфигурация









   

Калькулятор

1	2	3
4	5	6
7	8	9
	0	

Календарь

←					→

Уровень 1		Уровень 2		Комментарии
  	<p>Конфигурация</p> <p>↓</p> <p>Страница второго уровня</p> <p>↓</p> <p>Языки</p> <p>→</p>	✓	Подтвердить	Выберите язык и подтвердите.
  	<p>Конфигурация</p> <p>↓</p> <p>Страница второго уровня</p> <p>↓</p> <p>Калькулятор</p> <p>→</p>			Выберите калькулятор.
  	<p>Конфигурация</p> <p>↓</p> <p>Страница второго уровня</p> <p>↓</p> <p>Календарь</p> <p>→</p>			Выберите календарь.

06 НАСТРОЙКИ

Настройки аудиосистемы

1 Нажмите на **"Настройки"**, чтобы открыть первую страницу.



2 Выберите **"Настройки звучания"**.



3 Выберите **"Звуковое поле"** или **"Распределение"** или **"Эффекты"** или **"Рингтоны"** или **"Голос"**.

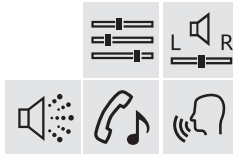

! Распределение (или объемное распространение системой Arkamys®) звука - это функция аудиосистемы, позволяющая привести качество звучания в соответствие с количеством пассажиров в салоне.
Она доступна только в конфигурации с шестью громкоговорителями.

! Такие настройки как **"Звуковое поле"**, **"Низкие"**, **"Высокие"**, **"Тонкомпенсация"** для каждого источника аудиосигнала осуществляются раздельно и независимо.
Регулировки **распределения** и **баланса** являются общими для всех источников аудиосигнала.

- !
- **"Звуковое поле"** (6 типов акустического поля на выбор)
 - **"Низкие"**
 - **"Высокие"**
 - **"Тонкомпенсация"** (Включить/Отключить)
 - (**"Распределение"**, **"Для водителя"**, **"Для всех пассажиров"**, **"Только впереди"**)
 - **"Звуковой сигнал на сенсорном экране"**
 - **"Громкость звука в зависимости от скорости автомобиля:"** (Активировать/Отключить)

i Бортовая аудиосистема: Sound Staging d'Arkamys®.
Аудиосистема Sound Staging воспроизводит для водителя и пассажиров "сценическое звучание", создавая эффект присутствия в концертном зале: объемный звук приближает сцену к слушателю.
Столь новое восприятие звука стало возможным благодаря программному обеспечению, обрабатывающему цифровой сигнал, поступающий в аудиосистему с любого источника аудиосигнала (радиоприемника, CD-плеера, MP3-носителя и т.д.) без вмешательства в настройки громкоговорителей. При обработке сигнала система учитывает характеристики салона, чтобы обеспечить оптимальное звучание.
Программа системы Arkamys®, установленной в автомагнитоле, предназначена для цифровой обработки аудиосигнала, поступающего со всех медиаисточников (радиоприемника, CD, MP3-плеера и др.), чтобы воспроизвести естественное сценическое звучание и обеспечить гармоничное сочетание и расстановку инструментов и вокала в пространстве прямо напротив слушателя - в зоне ветрового стекла.

06 НАСТРОЙКИ

Интерактивная помощь

1

Нажмите на **"Настройки"**, чтобы открыть первую страницу.



2

Выберите **"Интерактивная помощь"**.



i

Пользуясь интерактивной памяткой "Ваше руководство по эксплуатации" на сенсорном дисплее, помните, что она не заменяет собой более подробное Руководство, отпечатанное на бумаге.







!





По соображениям безопасности, чтение памятки "Ваше руководство по эксплуатации" возможно только на остановке.

06 НАСТРОЙКИ

Настройки системы

Изменение настроек системы

- 1 Нажмите на **"Настройки"**, чтобы открыть первую страницу, а затем нажмите на страницу второго уровня.

- 2 Выберите **"Настройки бортовой системы"**.

- 3 Выберите **"Единицы измерения"**, чтобы изменить единицы измерения расстояния, температуры и расхода топлива.

- 4 Выберите **"Удалить данные"**, чтобы удалить список последних конечных пунктов, объекты личного интереса, контакты из записной книжки.
Отметьте позицию (-и) и выберите **"Удалить"**.

- 5 Выберите **"Заводские настройки"**, чтобы вернуться к первоначальным штатным настройкам.

- 1 Нажмите на **"Настройки"**, чтобы открыть первую страницу, а затем нажмите на страницу второго уровня.

- 2 Выберите **"Настройка экрана"**.

- 3 Активируйте или отключите: **"Включить автоматическую прокрутку текста"** и **"Включить анимацию"**.

06 НАСТРОЙКИ

1

Нажмите на **"Настройки"**, чтобы открыть первую страницу, а затем нажмите на страницу второго уровня.



2

Выберите:

- **"Время/Дата"** - чтобы изменить часовой пояс, синхронизировать взаимодействие с GPS, настроить часы, формат индикации и дату.
- **"Языки"** - чтобы сменить язык сообщений.
- **"Калькулятор"** - показать на дисплее калькулятор.
- **"Календарь"** - чтобы видеть дату.



07 ПОДКЛЮЧЕННЫЕ СЛУЖБЫ



Уровень 1

Уровень 2

"Подключенные службы"

Первая страница:
О приложениях системы помощи при вождении читайте на след. странице в рубрике "CITROËN MULTICITY CONNECT"*.

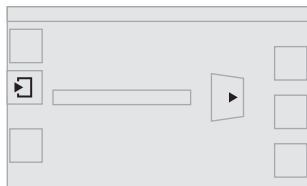

Страница второго уровня:
Выход в интернет при помощи телефона Bluetooth Dial-Up Networking (DUN).

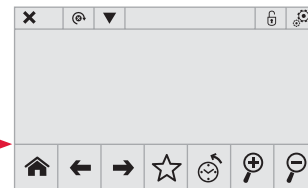
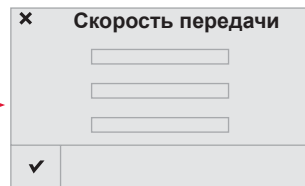
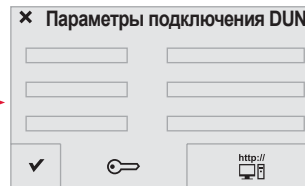
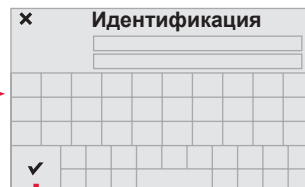
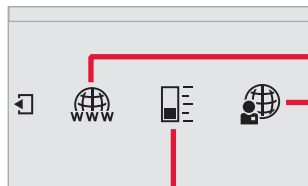

Некоторые смартфоны нового поколения могут не воспринимать этот стандарт.

* Наличие зависит от страны поставки автомобиля.

07 CITROËN MULTICITY CONNECT



CITROËN MULTICITY CONNECT - это служба вспомогательных приложений, призванных облегчать вождение в режиме реального времени путем предоставления доступа к полезной информации - такой, как состояние движения на дорогах, опасные зоны, цены на топливо, свободные места на парковках, туристические места, погодные условия, полезные адреса и т.д.

Услуга реализуется через сотовую сеть, предназначенную для работы с приложениями. CITROËN MULTICITY CONNECT - это услуга по контракту, который можно заключить в сервисной сети CITROËN и после покупки автомобиля - в зависимости от ее наличия в стране и версии сенсорного дисплея.

1

Вставьте флеш-карту с кодом входа "CITROËN MULTICITY CONNECT" в один из разъемов USB.

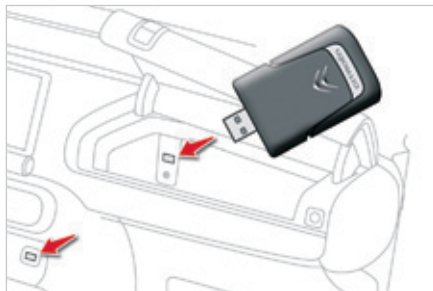

Чтобы обеспечить наилучшее качество приема, рекомендуется подключать флеш-карту с кодом входа "CITROËN MULTICITY CONNECT" к разъему USB, расположенному в перчаточном ящике (имеется в зависимости от комплектации).

2

Нажмите на "Подключенные службы", чтобы открыть приложения.

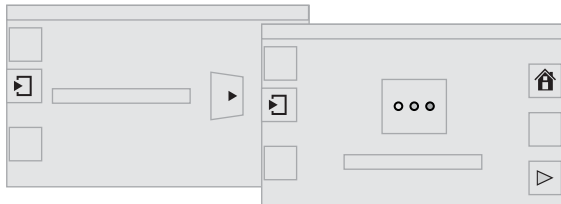

3



В приложениях учитываются такие параметры, как текущая скорость, пробег, запас хода по топливу и данные системы GPS, позволяющие получать необходимую информацию.



В целях соблюдения мер безопасности некоторые функции работают только на остановке.

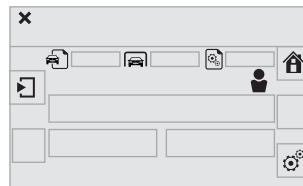







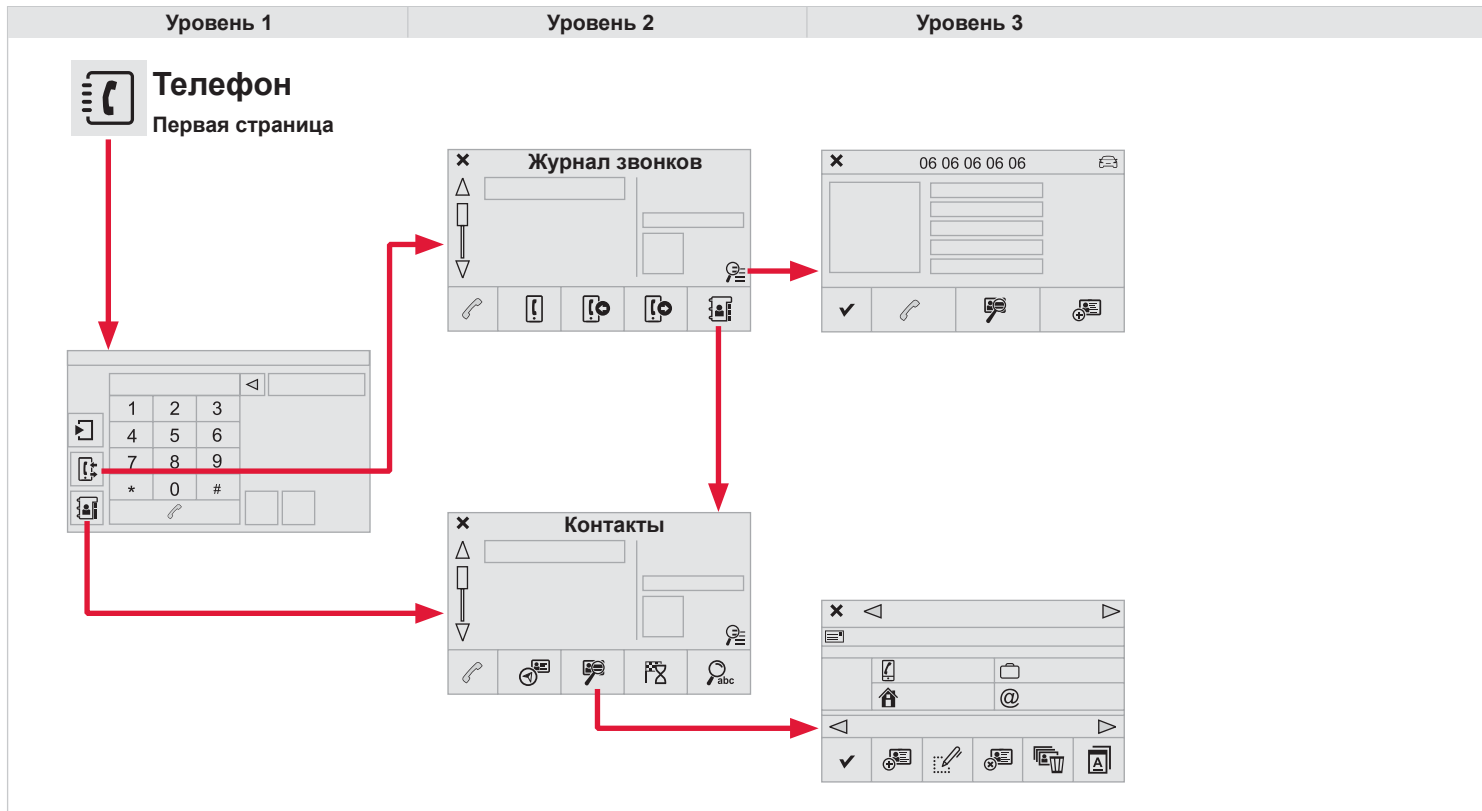



































Приложение "MyCITROËN" служит для связи пользователя с фирмой и ее торгово-сервисной сетью.

В нем содержится вся информация об автомобиле: план технического обслуживания, сведения о дополнительном оборудовании и о заключенных контрактах на обслуживание и т.д. Кроме того, с его помощью можно рассчитать расстояние до пункта "MyCITROËN" и отыскать торговую точку.

08 ЗНАКОМСТВО С ТЕЛЕФОНОМ



Уровень 1		Уровень 2		Уровень 3		Комментарии	
 	<p>Телефон</p> <p>↓</p> <p>Журнал звонков</p> <p>→</p>	 Все звонки				Выбрать контакт из нескольких и позвонить.	
		 Входящие звонки					
		 Исходящие звонки					
		 Контакты					
		 Лупа		 Посмотреть			 Создать
		 Позвонить					
 	<p>Телефон</p> <p>↓</p> <p>Контакты</p> <p>→</p>	 Адреса в сист				Выбрать контакт из нескольких и позвонить.	
			Создать карточку	 Создать			
				 Изменить			
				 Удалить			
				 Удал все			
				 Сортировать			
				 Подтверд.			
		 Вести к					
		 Искать контакт					
 Позвонить							

Уровень 1		Уровень 2		Уровень 3		Комментарии
  	Телефон - подключение ↓ Страница второго уровня ↓ Подключения Bluetooth →	 Искать				Включить поиск внешнего устройства для подключения.
		 Отключить				Выключить соединение Bluetooth выбранного внешнего устройства.
		 Обновить				Внести контакты с выбранного телефона в память автомагнитолы.
		 Удалить				Удалить выбранный телефон.
		 Подтвердить				Сохранить настройки.
  	Телефон - подключение ↓ Страница второго уровня ↓ Найти устройство →	Обнаруженные устройства	<input checked="" type="checkbox"/>	Телефон		Включить поиск внешнего устройства.
			<input checked="" type="checkbox"/>	Стриминг Аудио		
			<input checked="" type="checkbox"/>	Интернет		
  	Телефон - подключение ↓ Страница второго уровня ↓ Возможности Телефона →	 В реж ожид				Временное отключение микрофона, чтобы абонент не слышал Вашего разговора с пассажиром.
		 Обновить				Внести контакты с выбранного телефона в память автомагнитолы.
		 Рингтоны				Выбрать мелодию и настроить громкость своего рингтона.
		 Сост. памяти				Занятые и свободные карточки контактов, процент использования бортовой записной книжки и контактов по Bluetooth.
		 Подтвердить				Сохранить настройки.

08 ФУНКЦИЯ "BLUETOOTH"

Синхронизация телефона Bluetooth Первое подключение

Синхронизация на мобильном телефоне

1 Открыв меню Bluetooth на своем телефоне, выберите системное имя из списка обнаруженных устройств.



2 Наберите на телефоне код, содержащий не менее четырех цифр и подтвердите.



3 Наберите этот же код в бортовой системе, выберите "ОК" и подтвердите.



Синхронизация на бортовой системе

1 Активируйте функцию "Bluetooth" своего телефона и убедитесь, что его "видят все" (настройки телефона).



2 Нажмите на "Телефон", чтобы открыть первую страницу, а затем нажмите на страницу второго уровня.



3 Выберите "Подключения Bluetooth".



! По соображениям безопасности и необходимости уделить особое внимание этому виду настроек, синхронизацию мобильного телефона Bluetooth с системой громкой связи автомагнитолы следует осуществлять **на остановленном автомобиле**.

4 Выберите "Выполнить поиск устройств". При этом откроется список распознанных телефонов.



i В случае неудачи рекомендуется отключить, а затем снова включить функцию Bluetooth Вашего телефона.

5 Выберите из списка нужный телефон и нажмите на "Подтвердить".

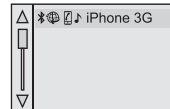

6 Для соединения наберите код, содержащий не менее четырех цифр и нажмите на "Подтвердить".



7 Наберите этот же код на телефоне и подтвердите подключение.



8 Система предложит подключить телефон:

- в профиле "Телефон" (беспроводная гарнитура, только телефон).
- в профиле "Стриминг Аудио" (стриминг: беспроводное потоковое считывание аудиофайлов с телефона),
- в профиле "Интернет" (только навигация по интернету, если Ваш телефон совместим со стандартом Bluetooth Dial-Up Networking "DUN").

Выберите один или несколько профилей и подтвердите, нажав на "Подтвердить".

08 ФУНКЦИЯ "BLUETOOTH"

! Ваш доступ к услугам зависит от сети, SIM-карты и совместимости телефонных аппаратов в режиме Bluetooth. Прочитайте в руководстве к своему телефону и поинтересуйтесь у своего оператора связи, какими услугами Вы можете воспользоваться.

! Способность системы выбирать только один профиль зависит от возможностей телефонного аппарата. Она может подключить оба профиля по умолчанию.

! Зайдите на сайт www.citroen.ru за дополнительной информацией (о совместимости, дополнительной помощи и т.д.).

9 Телефон будет добавлен в список.



10 В зависимости от особенностей Вашего аппарата, система может предлагать Вам подтвердить свое согласие на автоматическое соединение при каждом включении зажигания.

! В зависимости от модели и возможностей телефона, система может сделать запрос Вашего согласия или отказа на передачу Вашей записной книжки.



В ином случае выберите **"Update"** ("Обновить").

! При посадке в автомобиль, телефон, который был подключен последним, автоматически распознается системой секунд через 30 после включения зажигания (при этом Bluetooth должен быть активен). Чтобы внести изменения в автоматически подключаемый профиль, выберите из списка телефон, а затем выберите нужный параметр.

Подключение внешнего устройства Bluetooth

Автоматическое подключение

- 1 При включении зажигания, телефон, который был подключен последним при выключении зажигания, подключится к системе автоматически, если этот режим был активирован в ходе процедуры синхронизации (см. на предыдущих страницах).
- 2 Подключение подтвердится сообщением и индикацией имени телефона.

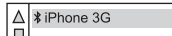

Ручное подключение

- 1 Нажмите на **"Телефон"**, чтобы открыть первую страницу, а затем нажмите на страницу второго уровня.
- 2 Выберите **"Bluetooth"**, чтобы открыть список синхронизированных внешних устройств.
- 3 Выберите из него устройство для подключения.
- 4 Нажмите на **"Выполнить поиск устройств"**.
- 5 Подключение подтвердится сообщением и индикацией имени телефона.

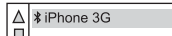

08 ФУНКЦИЯ "BLUETOOTH"

Управление синхронизированными телефонами

i Данная функция позволяет подключить или отключить внешнее устройство, а также аннулировать синхронизацию.

1 Нажмите на **"Телефон"**, чтобы открыть первую страницу, а затем нажмите на страницу второго уровня.



2 Выберите **"Bluetooth"**, чтобы открыть список синхронизированных внешних устройств.



3 Выберите из списка внешнее устройство.

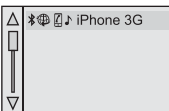

4 Выберите:

- **"Искать устройство"** или **"Отключить"**, чтобы подключить или аннулировать соединение Bluetooth выбранного внешнего устройства.
- **"Удалить"**, чтобы аннулировать синхронизацию.

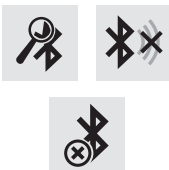

Прием входящего звонка

1 При входящем вызове раздается звонок, а на дисплее появляется сообщение.

2a Кратко нажмите на кнопку **TEL** на рулевом колесе, чтобы ответить на вызов.



2b Длительно нажмите на кнопку **TEL** на рулевом колесе, чтобы отклонить вызов. или Выберите **"Отбой"**.



08 КОНТАКТЫ

Как позвонить

Звонок новому абоненту

- 1 Нажмите на **"Телефон"**, чтобы открыть первую страницу.



- 2 Наберите на клавиатуре номер вызываемого абонента и нажмите на **"Позвонить"**, чтобы отправить вызов.



! Во время вождения автомобиля пользоваться телефоном не рекомендуется. Для этого лучше безопасно припарковаться или воспользоваться переключателями на руле.

Исходящий звонок по списку контактов

- 1 Нажмите на **"Телефон"**, чтобы открыть первую страницу.



Или длительно нажмите на **TEL** на рулевом колесе.



- 2 Выберите **"Контакты"**.



- 3 Выберите номер телефона из открывшегося списка.

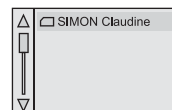

- 4 Выберите **"Позвонить"**.



08 ЖУРНАЛ ЗВОНКОВ

Вызов абонента по последним набранным номерам

1

Нажмите на **Телефон**, чтобы открыть первую страницу.



2

Выберите "**Журнал звонков**".



3

Выберите номер телефона из открывшегося списка.

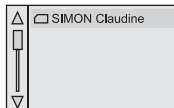

i

Позвонить с телефона можно в любой момент, но звонить с остановленного автомобиля безопаснее.

Завершение разговора

1a

Выберите "**Отбой**".



или

1b

Длительно нажмите на кнопку **TEL** на рулевом колесе.



08 РЕГУЛИРОВКИ

Настройка рингтона

1 Нажмите на **"Телефон"**, чтобы открыть первую страницу, а затем нажмите на страницу второго уровня.



2 Выберите **"Возможности Телефона"**.



3 Выберите **"Рингтоны"**.



4 Вы можете выбрать мелодию и настроить громкость звонка.

5 Выберите **"Подтвердить"**.



Управление контактами / картотека

1 Нажмите на **"Телефон"**, чтобы открыть первую страницу.



2 Выберите **"Контакты"**.



3 Выберите **"Создать карточку"**.



4 Выберите:

- **"Создать"**, чтобы добавить новый контакт.
- **"Изменить"**, чтобы исправить выбранный контакт.
- **"Удалить"**, чтобы удалить выбранный контакт.
- **"Удалить все"**, чтобы удалить всю информацию о выбранном контакте.



5 Выберите **"Состояние памяти"**, чтобы проверить свободные и заполненные ячейки картотеки.



ЧАСТО ЗАДАВАЕМЫЕ ВОПРОСЫ

В приведенной таблице собраны ответы на наиболее часто задаваемые вопросы, касающиеся работы автомагнитолы.

ВОПРОС	ОТВЕТ	ЧТО ДЕЛАТЬ
Навигация, наведение		
Маршрут не прокладывается.	Возможно, заданные Вами пункты наведения находятся в противоречии с условиями местности, по которой Вы проезжаете (например, система не может исключить из маршрута платную автодорогу, находясь на платной автодороге).	Проверьте пункты наведения в "Меню навигатора"/"Дополнительные возможности наведения"/"Определить критерии прокладки маршрута".
Не могу задать свой почтовый код.	Система вмещает почтовые коды, содержащие не более 5 знаков.	
Зоны риска не выводятся на экран.	Зоны риска не выбраны.	Выберите зоны риска из списка.
Звуковое предупреждение о зонах риска "Hazard zone" не работает.	Система звукового предупреждения не активирована.	Активируйте систему звукового предупреждения, открыв для этого меню "Навигация-Наведение"/"Дополнительные возможности наведения"/"Настроить параметры зон риска".
Система не предлагает объездной путь.	Критерии наведения не соответствуют информации ТМС.	Выберите функцию "Информация о ситуации на дорогах" в списке критериев наведения.
Я получаю предупреждение "Зона риска", которая находится вне моего маршрута.	Кроме наведения, система сообщает обо всех "Зонах риска", попадающих в веерную зону сканирования пространства перед автомобилем. В нее могут попасть и "Зоны риска", расположенные на близлежащих или параллельных дорогах.	Увеличьте масштаб карты зумом, чтобы точнее определить местоположение "Зоны риска". Выберите "На маршруте наведения", чтобы больше не получать сообщения о зонах, расположенных вне маршрута или сократить временной интервал сообщений.

ЧАСТО ЗАДАВАЕМЫЕ ВОПРОСЫ

ВОПРОС	ОТВЕТ	ЧТО ДЕЛАТЬ
О некоторых автомобильных заторах на маршруте не сообщается в режиме реального времени.	Сразу после включения системы ей требуется несколько минут на поиск и сбор информации о ситуации на дорогах.	Дождитесь сбора полной информации о ситуации на дорогах (и появления на карте соответствующих пиктограмм).
	Фильтры настроены на слишком узкую зону.	Измените настройки ("Географических фильтров").
	В некоторых странах принимается дорожная информация, относящаяся к ситуации только на самых крупных автомагистралях (автобанах).	Это не является неисправностью системы. Она принимает только ту информацию о ситуации на дорогах, которая имеется в эфире.
Высота над уровнем моря не показывается.	Инициализация системы GPS может занять до трех минут с момента ее включения чтобы установить прямую связь с четырьмя и более спутниками.	Необходимо дождаться полного выхода системы на рабочий режим. Убедитесь, что система связалась не менее, чем с четырьмя спутниками (длительно нажмите на клавишу "SETUP", а затем выберите "Зона действия GPS").
	В зависимости от топографической обстановки (туннели и т.п.) или метеорологических условий качество приема сигнала со спутника системы GPS может изменяться.	Это нормальное явление. Работа бортовой навигационной системы зависит от условий, в которых принимается сигнал GPS.
Телефон, bluetooth		
Почему мне не удастся подключить свой телефон через Bluetooth?	Возможно, что функция Bluetooth телефона не активирована или аппарат "не виден".	<ul style="list-style-type: none"> - Проверьте, активирована ли функция Bluetooth на Вашем телефоне. - Проверьте, всем ли "виден" Ваш телефон.
	Функция Bluetooth Вашего телефона несовместима с системой.	Совместимость своего телефона вы можете проверить на сайте www.citroen.ru (услуги).
Звук телефона, соединенного через систему Bluetooth не слышен.	Уровень звука зависит одновременно и от системы, и от телефона.	Увеличьте уровень звука на автомагнитоле, возможно, до максимума и прибавьте громкости телефону - если понадобится.
	Окружающий шумовой фон влияет на слышимость и восприятие звука.	Снизьте влияние окружающих источников шума (закройте окна, переключите вентилятор на пониженный режим, замедлите скорость движения и т.п.).

ЧАСТО ЗАДАВАЕМЫЕ ВОПРОСЫ

ВОПРОС	ОТВЕТ	ЧТО ДЕЛАТЬ
Телефонные контакты повторяются в списке.	Опции синхронизации контактов предлагают синхронизировать контакты с SIM-карты, телефонные контакты или те и другие контакты вместе. Во время синхронизации контактов с SIM-карты и с телефона есть вероятность повторяющихся контактов в списке.	Выберите "Показать на дисплее контакты с SIM-карты" или "Показать контакты, сохраненные в телефоне".
Контакты высвечиваются не в алфавитном порядке.	Некоторые телефоны предлагают дополнительные опции. В зависимости от выбранных параметров контакты могут располагаться в особом порядке, не в алфавитном.	Изменить параметры показа на дисплее телефонного списка контактов.
Почему система не принимает SMS-сообщений?	В режиме Bluetooth передача SMS-сообщений блокируется.	
CD, MP3		
Почему компакт-диск либо систематически выбрасывается дисководом CD-плеера, либо не читается?	<p>Компакт-диск перевернут, неудобочитаем, не содержит аудиоинформации или формат записанной на нем аудиоинформации не соответствует формату, на который рассчитан CD-плеер автомагнитолы.</p> <p>CD-диск был записан в формате, не читаемом плеером (udf, ...).</p> <p>Компакт-диск защищен системой защиты от пиратского использования, которая не распознается CD-плеером автомагнитолы.</p>	<ul style="list-style-type: none"> - Проверьте, не перевернут ли компакт-диск в дисковом де. - Проверьте состояние диска: слишком поврежденный диск читаться не будет. - Если диск записан самостоятельно, см. рекомендации в рубрике "AUDIO" ("Аудиосистема"). - CD-плеер автомагнитолы не предназначен для проигрывания дисков DVD. - Некоторые компакт-диски не будут читаться CD-плеером в связи с их низким качеством.
Время ожидания после загрузки компакт-диска CD или подключения USB-разъема может оказаться продолжительным.	При загрузке нового медианосителя система считывает с него необходимую часть информации (список произведений, наименование, исполнитель и т.д.). Этот процесс может занять от нескольких секунд до нескольких минут.	Это - нормальное явление.
Почему качество звука CD-плеера ухудшилось?	Компакт-диск поцарапан или он низкого качества.	Пользуйтесь только высококачественными компакт-дисками и храните их в надлежащих условиях.
	Настройки автомагнитолы (высокие и низкие частоты тембра, звуковое поле) неправильны.	Установите уровень высоких или низких частот тембра на 0, при этом звуковое поле не настраивайте.

ЧАСТО ЗАДАВАЕМЫЕ ВОПРОСЫ

ВОПРОС	ОТВЕТ	ЧТО ДЕЛАТЬ
Некоторые информационные символы с медиаустройства отображаются на дисплее неверно.	Аудиосистема не может правильно отобразить символы.	Используйте стандартные символы для обозначения треков и репертуарного списка.
Не происходит считывания файлов во время стриминга.	Подключенное периферийное устройство не может запустить автоматическое считывание.	Запустите считывание с периферийного устройства.
На дисплее не отображаются названия треков и время считывания во время аудиостриминга.	Bluetooth профиль не позволяет передавать данную информацию.	
Радиоприем		
Почему качество приема радиостанции постепенно ухудшается, а внесенные в память радиостанции не работают (отсутствует звук, индицируется частота 87,5 МГц...).	Автомобиль удалился на слишком большое расстояние от передатчика интересующей Вас радиостанции, либо в географической местности, где Вы находитесь, передатчики отсутствуют вообще.	Включите функцию "RDS" при помощи меню быстрых настроек, чтобы система могла проверить, есть ли в данной географической зоне более мощные радиопередатчики.
	Внешние препятствия (холмы, здания, туннели, гаражи, подземные сооружения...) способны ухудшить качество приема радиосигнала, в том числе и принимаемого в режиме отслеживания местных радиостанций, вещающих в стандарте "RDS".	Падение качества приема из-за помех - естественное явление, оно ни в коей мере не означает ухудшения качества радиоприемника.
	Радиоантенна либо отсутствует, либо повреждена (например, на автоматической мойке или на подземной стоянке).	Проверьте исправность антенны в сервисной сети CITROËN.
Я не нахожу радиостанции, представленные в списке принимаемых станций.	Больше нет приема этой станции или у нее сменилось название.	
	Некоторые радиостанции вместо своего наименования передают иную информацию (например, название песни). Система воспринимает ее как название станции.	
Название радиостанции изменилось.		

ЧАСТО ЗАДАВАЕМЫЕ ВОПРОСЫ

ВОПРОС	ОТВЕТ	ЧТО ДЕЛАТЬ
Настройки, конфигурация		
При изменении настроек высоких и низких частот настройка акустического поля отключается.	Выбор акустического поля предполагает настройку высоких и низких частот. Невозможно отрегулировать один параметр без настройки другого.	Измените настройки высоких и низких частот или акустического поля, чтобы добиться желаемого звукового окружения.
При изменении акустического поля настройки высоких и низких частот устанавливаются на ноль.		
При смене настроек баланса, распределение звука не работает.	Выбор распределения должен осуществляться вместе с настройкой баланса. Невозможно отрегулировать один параметр без настройки другого.	Измените настройки баланса или распределение звука, чтобы добиться желаемого звукового окружения.
При смене распределения звука настройки баланса не работают.		
Как устранить расхождение в качестве звучания источников аудиосигнала (радиоприемника, CD-плеера и т.п.)?	Для оптимального звуковоспроизведения настройки аудиосистемы Volume, Bass, Treble, Equalizer, Loudness (громкость, низкий, высокий тембр, акустическое поле, тонкомпенсация) могут адаптироваться к различным источникам аудиосигнала, что ведет к разнице звучания при смене источника (радиоприемника, CD-плеера и т.п.).	Проверьте соответствие аудионастроек Volume, Bass, Treble, Equalizer, Loudness (громкости, низкого, высокого тембра, акустического поля, тонкомпенсации) каждому из источников. Так, регулировки всех функций в режиме AUDIO Le-Ri balance, Fr-Re balance, Treble, Bass (баланс левых и правых громкоговорителей, баланс передних и задних громкоговорителей, высокие и низкие частоты тембра) следует перевести в среднее положение, установить "Linear" ("Плоскую") характеристику звукового поля, а функцию тонкомпенсации установить в положение "активирована" для CD-плеера и в положение "не активирована" для радиоприемника.

ЧАСТО ЗАДАВАЕМЫЕ ВОПРОСЫ

ВОПРОС	ОТВЕТ	ЧТО ДЕЛАТЬ
Почему через несколько минут после остановки двигателя система отключается?	Продолжительность работы системы после остановки двигателя зависит от степени заряженности аккумуляторной батареи. Отключение системы предусмотрено в ее концепции: она переходит в режим энергосбережения и отключается, чтобы не разряжать аккумуляторную батарею.	Запустите двигатель, чтобы зарядить батарею.
USB, внешний плеер, флеш-карта		
Начало считывания моей флеш-карты через USB-ридер очень запаздывает (задержка 2-3 минуты).	Некоторые записанные на флеш-карту файлы могут существенно задерживать доступ к ее содержимому (раз в 10 дольше, чем считывание из директории).	Удалите файлы, полученные с флеш-картой и уменьшите количество разветвлений на ней.
При подключении своего iPhone в режиме телефона к USB-ридеру я не могу одновременно прослушивать музыкальные файлы.	Когда iPhone пытается автоматически работать в режиме телефона, он принудительно включает функцию "streaming". В этом случае функция "streaming" берет верх над USB-ридером и с этого момента им воспользоваться невозможно, при этом прослушиваемая на плеере Apple® композиция в течение некоторого времени звучать не будет.	Отключите и вновь включите USB-соединение (в этом случае функция USB будет главенствовать над функцией "streaming").

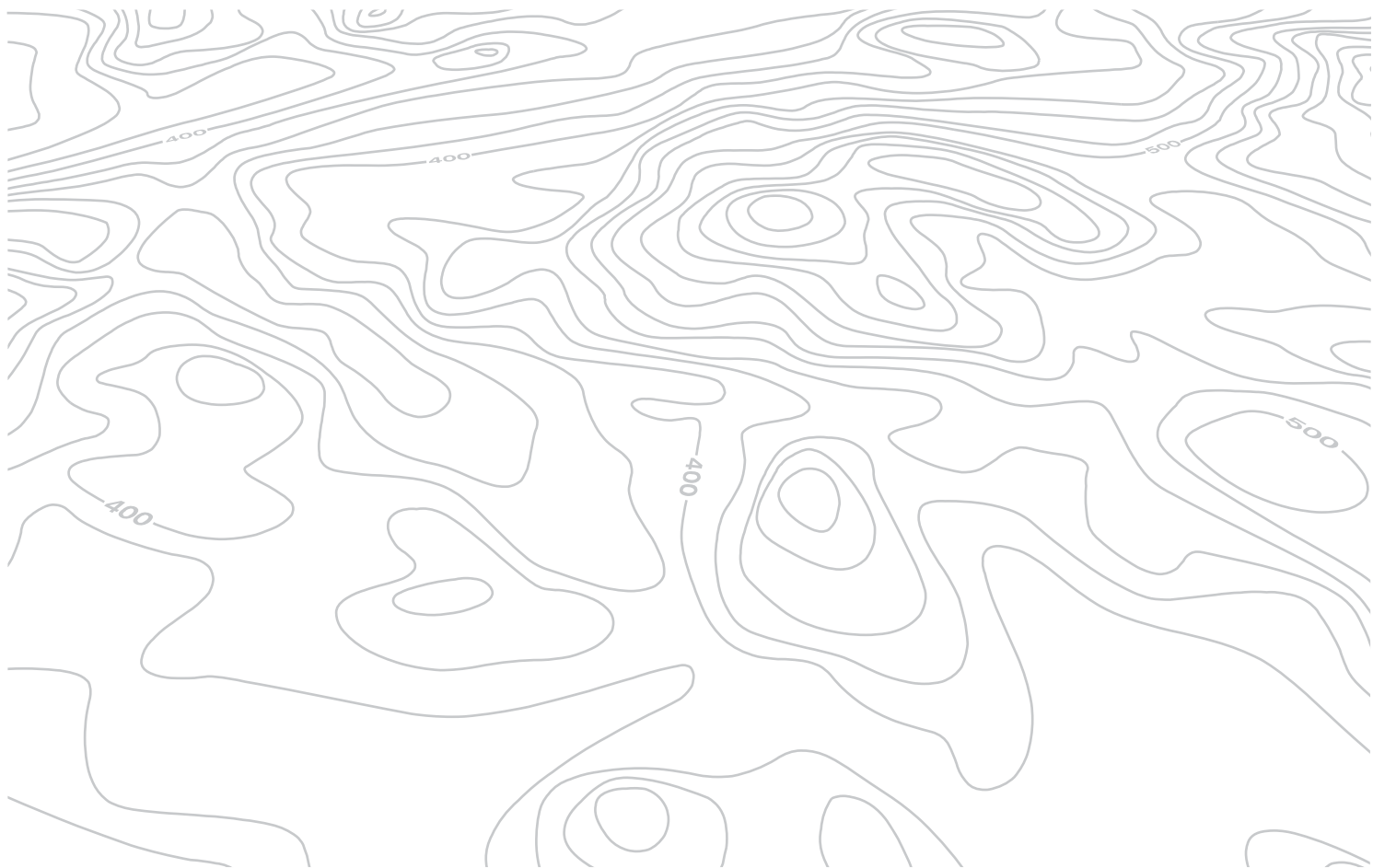

Внешнее оборудование

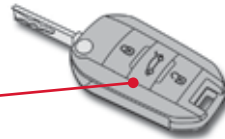

Ключ-пульт с дистанционным управлением	47-50
- запертие / отпирание автомобиля	
- поиск автомобиля на стоянке	
- противоугонная защита	
- элемент питания пульта ДУ	

Прозрачная панорамная крыша	126
Багажные дуги на крыше	213-214
Дополнительное оборудование	217-218

Выключатель стеклоочистителя	122-125
Замена щетки стеклоочистителя	125, 208

Выключатель световых приборов	113-119
Сопровождающее освещение	119
Дневные ходовые огни	118
Регулировка фар	120
Адаптивные саморегулирующиеся фары	121
Замена ламп	188-192
- в передних световых приборах	
- в противотуманных фарах	
- в боковых указателях поворотов	

Багажник	54
- отпирание / запертие	
- механизм аварийного отпирания	

Система автоматической парковки Park Assist	108-112
Видеокамера заднего обзора	107
Помощь при парковке	105-106
Буксировка прицепа	211-212
Буксировка автомобиля	209-210

Зеркала заднего вида наружные	62
-------------------------------	----

Замена ламп	193-194
- в задних фонарях	
- в 3 ^{ем} стоп-сигнале	
- в фонарях номерного знака	

Двери	52-53
- отпирание / запертие замков	
- механизм аварийного отпирания	
Центральный замок	51

Электронная система динамической стабилизации	134
ESC: ABS, AFU, ASR, CDS	134-136
Система контроля низкого давления в шинах	131-133
Давление воздуха в шинах	233
Комплект для временного устранения прокола в шине	174-180
Замена колеса	181-186
- инструменты	
- снятие/установка	
Цепи противоскольжения	187

Топливный бак, ограничитель заливной горловины бака (дизель)	161-164
Прокачка дизельной топливной системы	165

Накладки AIRBUMP®	216
-------------------	-----

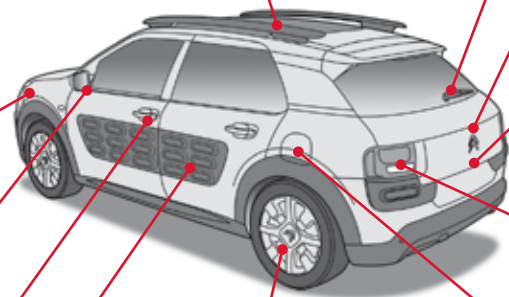

Оборудование и принадлежности салона

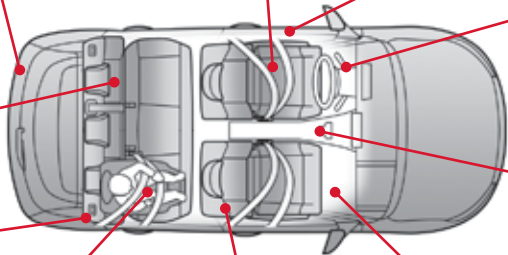
<p>Обустройство багажного отделения 83-84</p> <ul style="list-style-type: none"> - задняя полка - крючок - ящик для вещей - сетка багажная (аксессуар) - кольца для закрепления багажной сетки <p>Освещение багажника 128</p> <p>Знак аварийной остановки 85</p> <p>Бак для присадки AdBlue® 171-173</p>	<p>Сиденья передние 57-58</p> <p>Подогрев сидений 59</p>	<p>Передние электростеклоподъемники 55</p>
<p>Задний диван 60-61</p>		<p>Подушки безопасности 140-145</p>
<p>Стекла задних дверей 56</p>		<p>Обустройство салона 77-81</p> <ul style="list-style-type: none"> - противосолнечный козырек - перчаточный ящик - розетка для внешних электроприборов 12 В - вход (-ы) USB / вход Jack - передний подлокотник - крючки для одежды <p>Коврики 82</p>
<p>Сиденья детские 146-154, 159</p> <p>Кресла детские ISOFIX 155-157</p> <p>Кресла детские i-Size, 158</p> <p>Механическая блокировка замков от открывания детьми 160</p>	<p>Ремни безопасности 137-139</p>	<p>Выключатель подушки безопасности пассажира 141</p>

Оборудование места водителя

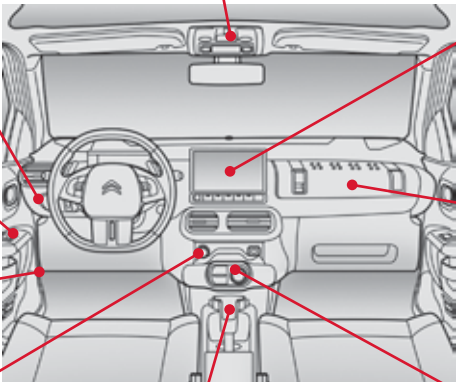
<p>Блок предохранителей в панели приборов 196-200</p>	<p>Плафон 127 Салонное зеркало заднего вида 63 Вызов неотложной или технической помощи 130, 236</p>	<p>Сенсорный дисплей 37-42, 237-307 Настройка календаря/часов 46 Подсветка места водителя 128 Отопление и вентиляция салона 65-68 Кондиционер воздуха с ручными настройками 69-70 Кондиционер воздуха автоматический 71-74</p>
<p>Наружные зеркала заднего вида 62 Передние электростеклоподъемники 55</p>		<p>Перчаточный ящик 79 Вход (-ы) USB / Вход Jack 80</p>
<p>Открытие капота 220</p>	<p>Стояночный тормоз 87</p>	<p>Коробка передач механическая 5-ступенчатая 88 Индикатор переключения передач 89 Коробка передач секвентальная 90-93 Система помощи при трогании на уклоне 94 Система "стоп-старт" 95-97</p>
<p>Розетка для внешних приборов 12 В 77-79 Вход (-ы) USB 77-78, 80</p>		

Оборудование места водителя (продолжение)

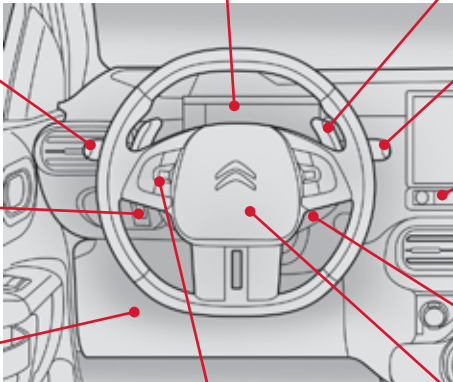
	<table border="0"> <tr><td>Панель приборов</td><td>20</td></tr> <tr><td>Контрольные лампы</td><td>21-32</td></tr> <tr><td>Индикатор технического обслуживания</td><td>33-35</td></tr> <tr><td>Индикатор уровня масла в двигателе</td><td>36</td></tr> <tr><td>Индикатор переключения передач</td><td>89</td></tr> <tr><td>Счетчики пробега</td><td>45</td></tr> </table>	Панель приборов	20	Контрольные лампы	21-32	Индикатор технического обслуживания	33-35	Индикатор уровня масла в двигателе	36	Индикатор переключения передач	89	Счетчики пробега	45					
Панель приборов	20																	
Контрольные лампы	21-32																	
Индикатор технического обслуживания	33-35																	
Индикатор уровня масла в двигателе	36																	
Индикатор переключения передач	89																	
Счетчики пробега	45																	
<table border="0"> <tr><td>Переключатель световых приборов</td><td>113-119</td></tr> <tr><td>Автоматическое включение световых приборов</td><td>117</td></tr> <tr><td>Указатели поворотов</td><td>129</td></tr> </table>	Переключатель световых приборов	113-119	Автоматическое включение световых приборов	117	Указатели поворотов	129		<table border="0"> <tr><td>Коробка передач секвентальная</td><td>90-93</td></tr> </table>	Коробка передач секвентальная	90-93								
Переключатель световых приборов	113-119																	
Автоматическое включение световых приборов	117																	
Указатели поворотов	129																	
Коробка передач секвентальная	90-93																	
<table border="0"> <tr><td>Корректор фар</td><td>120</td></tr> </table>	Корректор фар	120	<table border="0"> <tr><td>Переключатель стеклоочистителя</td><td>122-125</td></tr> <tr><td>Бортовой компьютер</td><td>43-44</td></tr> </table>	Переключатель стеклоочистителя	122-125	Бортовой компьютер	43-44											
Корректор фар	120																	
Переключатель стеклоочистителя	122-125																	
Бортовой компьютер	43-44																	
<table border="0"> <tr><td>Блок предохранителей в панели приборов</td><td>196-200</td></tr> </table>	Блок предохранителей в панели приборов	196-200	<table border="0"> <tr><td>Обдув и обогрев передних стекол</td><td>75</td></tr> <tr><td>Обдув и обогрев заднего стекла</td><td>76</td></tr> <tr><td>Центральный замок</td><td>51</td></tr> <tr><td>Система автоматической парковки Park Assist</td><td>108-112</td></tr> <tr><td>Система ESC</td><td>134-136</td></tr> <tr><td>Аварийная световая сигнализация</td><td>129</td></tr> </table>	Обдув и обогрев передних стекол	75	Обдув и обогрев заднего стекла	76	Центральный замок	51	Система автоматической парковки Park Assist	108-112	Система ESC	134-136	Аварийная световая сигнализация	129	<table border="0"> <tr><td>Пуск - Выключение двигателя</td><td>86</td></tr> </table>	Пуск - Выключение двигателя	86
Блок предохранителей в панели приборов	196-200																	
Обдув и обогрев передних стекол	75																	
Обдув и обогрев заднего стекла	76																	
Центральный замок	51																	
Система автоматической парковки Park Assist	108-112																	
Система ESC	134-136																	
Аварийная световая сигнализация	129																	
Пуск - Выключение двигателя	86																	
	<table border="0"> <tr><td>Ограничитель скорости</td><td>98-100</td></tr> <tr><td>Регулятор скорости</td><td>101-103</td></tr> <tr><td>Внесение в память скоростных режимов</td><td>104</td></tr> </table>	Ограничитель скорости	98-100	Регулятор скорости	101-103	Внесение в память скоростных режимов	104	<table border="0"> <tr><td>Регулировка положения рулевого колеса</td><td>64</td></tr> <tr><td>Звуковой сигнал</td><td>130</td></tr> </table>	Регулировка положения рулевого колеса	64	Звуковой сигнал	130						
Ограничитель скорости	98-100																	
Регулятор скорости	101-103																	
Внесение в память скоростных режимов	104																	
Регулировка положения рулевого колеса	64																	
Звуковой сигнал	130																	

Обслуживание автомобиля - Технические характеристики

<p>Прокачка дизельной топливной системы 165</p> <p>Присадка AdBlue® и система SCR (Дизель Blue HDi) 166-173</p>	<p>Аккумуляторная батарея 12 В 203-206</p> <p>Энергосберегающий режим 207</p> <p>Блок предохранителей в моторном отсеке 196-197, 201-202</p>	<p>Массы для бензиновых модификаций 229</p> <p>Массы для дизельных модификаций 231</p>
<p>Проверка уровней 223-225</p> <ul style="list-style-type: none"> - масла - тормозной жидкости - охлаждающей жидкости - жидкости в бачке стеклоомывателей - присадки к топливу (касается дизелей с сажевым фильтром) <p>Контроль расходных элементов систем 226-227</p> <ul style="list-style-type: none"> - аккумуляторной батареи - воздушного и салонного фильтров - масляного фильтра - сажевого фильтра (на дизельной модификации) - тормозных колодок / тормозных дисков 		
<p>Замена ламп 188-195</p> <ul style="list-style-type: none"> - в передних световых приборах - в задних фонарях - в салоне 	<p>Открытие капота 220</p> <p>Моторный отсек бензинового двигателя 221</p> <p>Моторный отсек дизельного двигателя 222</p> <p>Бензиновые двигатели 228</p> <p>Дизельные двигатели 230</p>	<p>Габаритные размеры 232</p> <p>Идентификационные данные 233</p>



А

Аварийная световая сигнализация.....	85, 129
Аварийный пуск	205
Автоматический кондиционер воздуха	66, 71
Автоматическое включение световых приборов.....	114, 117
Автоматическое включение стеклоочистителя	122, 124
Автоматическое включение фонарей аварийной сигнализации	129
Аккумуляторная батарея ...	203, 205, 206, 226
Артикул декоративного покрытия кузова.....	233
Аудиокабель	258
Аудиоплеер с функцией "Streaming audio Bluetooth"	254, 257
Аудиопрोगриватель Jukebox	259
Аудиоразъемы	80
AdBlue®	166
AIRBUMP®	216

Б

Багажное отделение	54, 83, 128
Багажные дуги на крыше	213
Бак для присадки AdBlue®	166, 171
Бачок омывателя ветрового стекла.....	225
Безопасная перевозка детей	14, 141, 146-148, 153, 155-160
Бензиновый двигатель	164, 221, 228, 229
Беспроводная гарнитура Bluetooth ("свободные руки")	296, 297
Блок предохранителей в моторном отсеке.....	201
Боковые подушки безопасности.....	143, 145
Бортовой компьютер	43, 44
Бортовые системные настройки	288
Буксировка автомобиля.....	209, 210

Буксировка прицепа	211
Бытовое накачивание (при помощи ремкомплекта)	174

В

Вентиляционные решетки.....	65
Вентиляция салона	65, 66, 69
Вешалка для одежды.....	81
Вещевое отделение	84
Вещевые отделения.....	79, 81
Видеокамера заднего обзора	107
Внесение скорости в память.....	104
Время (настройка)	46
Вызов срочной помощи	130, 235, 236
Вызов техпомощи	130, 235, 236
Выключатели обогрева сидений	59
Выключатель световых приборов.....	113, 114, 119
Выключатель стеклоочистителя	122-124
Выключатель стеклоподъемников.....	55
Blue HDi.....	33, 166
Bluetooth (беспроводная гарнитура "свободные руки")	296, 297

Г

Габаритные размеры.....	232
Гарнитура Bluetooth беспроводной связи (телефон).....	296, 297

Д

Давление воздуха в шинах	175, 180, 233
Двери.....	52
Движение автомобиля	86, 90
Демонтаж колеса	183
Дети (обеспечение безопасности).....	153, 155-158
Детские кресла	146-148, 152, 153, 159
Детские кресла i-Size	158
Детские кресла ISOFIX	155-158
Дизельный двигатель	23, 164, 165, 222, 230, 231
Дневные ходовые огни.....	114, 118
Домкрат	181, 182
Дополнительно	254, 258
Дополнительное оборудование.....	217

Е

Емкость топливного бака.....	161
Если топливо в баке закончилось (на дизеле).....	165
ESC/ASR.....	134

З

Заводской номер автомобиля	233
Заднее стекло (обогрев).....	76
Задние подголовники.....	61
Задний диван	60
Задняя полка	84
Закрывание багажника	54
Закрывание дверей	52
Замена воздушного фильтра.....	226

Замена колеса	181, 182
Замена ламп.....	188, 193, 195
Замена масляного фильтра	226
Замена салонного фильтра	226
Замена щетки стеклоочистителя	125, 208
Замена электрических предохранителей	196, 198, 201
Замена элемента питания в ключе-пульте	49
Замок зажигания.....	74, 86
Замок зажигания с блокировкой рулевого колеса	48
Запасное колесо	181, 182
Запирание замков.....	51, 53
Запирание замков из салона	51
Заправка бака топливом.....	161, 163, 164
Заряд аккумуляторной батареи	206
Защищающие элементы.....	216
Звуковой сигнал	130
Зимняя заслонка радиаторной решетки.....	215
Знак аварийной остановки	84, 85
Зоны риска (обновление перечня)	269

I

Идентификационная табличка автомобиля	233
Идентификационные данные автомобиля	233
Индикатор переключения передач	89
Индикаторы и сигнализаторы световые	21, 22, 25, 26
Инициализация ключа-пульта	49
Инструменты	174, 181, 182
Интерактивная помощь	37, 41

Информация о движении на дорогах ТМС	274
Информация о дорожном движении ТМС	274, 275
Информация о дорожном движении (ТА)	275

K

Кабель "jакс".....	258
Календарь (настройка).....	46
Капот.....	220
Ключ-пульт дистанционного управления.....	47, 48, 50
Ключ-пульт ДУ.....	47, 48
Коврик напольный	77, 78, 82
Кольцо для буксировки	84
Комбинация приборов	20
Комплект принадлежностей для временного устранения прокола в шине	84, 174
Кондиционер воздуха	18, 70
Кондиционер воздуха с ручными регулировками.....	66, 69
Контроль давления (при помощи ремкомплекта)	174
Контроль исправности систем и текущие проверки	221, 222, 226, 227
Контрольная лампа ремней безопасности	138
Контрольная лампа системы снижения токсичности отработавших газов SCR.....	29
Контрольные лампы и сигнализаторы.....	22, 25
Контроль падения давления воздуха в шинах	32, 131, 133, 180
Контроль уровней эксплуатационных жидкостей.....	221-225

Корректор фар	120
Крышка горловины топливного бака.....	161
Крючок для пакета или сумки	84

L

Лампы для чтения.....	127
Лампы (замена, наименование).....	188, 193
Люк горловины топливного бака	161, 163

M

Масло моторное	223
Масляный щуп.....	36, 223
Масса прицепа	229, 231
Массы	229, 231
Меню.....	242, 244, 246, 260, 262, 264, 280, 292, 294
Меню (аудиосистемы)	242, 244, 246, 260, 262, 264, 280, 292, 294
Меню (Сенсорный дисплей)	37, 38, 238
Механическая коробка передач	18, 77, 81, 88, 95, 227
Минимальный остаток топлива	161
Мойка автомобиля (рекомендации).....	227
Монтаж колеса	183
Моторный отсек	221, 222

Н

Навигатор	273
Накачивание шин.....	18
Наружные зеркала заднего вида	62
Настройка бортовых систем и оборудования	37, 39, 41
Настройка календаря.....	46
Настройка часов	46
Настройки систем автомобиля.....	37, 39, 41

О

Обеспечение безопасной перевозки детей	141, 146-148, 153, 155-159
Обзорность	75
Обновление перечня зон риска	269
Обнуление счетчика пробега за поездку.....	45
Оборудование и принадлежности салона.....	77-79
Оборудование места водителя	8
Обустройство багажного отделения.....	83
Огни стояночные	113, 118, 119, 188, 189, 193
Ограничитель скорости	98, 104
Омыватель ветрового стекла	123
Омыватель заднего стекла	123
Определение местонахождения автомобиля	48
Освещение багажного отсека	128, 195
Освещение салона	127
Остановка автомобиля	86, 90
Отключение подушки безопасности пассажира	141
Отключение системы ESP	136
Отключение энергопотребителей.....	207
Открытие дверей.....	52
Открытие замка багажника из салона.....	54

Открытие капота	220
Открытие крышки багажника	54
Отопление	18, 67, 69
Отпирание дверных замков	47, 51, 53
Отпирание замка багажника	47
Отпирание замков	47
Отпирание замков из салона	51
Очиститель заднего стекла	123

П

Падение давления воздуха в шинах (датчики)	131
Перевозка грузов	18
Перевозка детей и их безопасность	160
Передние подголовники	58
Передние сиденья	57
Передние тормозные колодки	227
Переключатели на рулевом колесе	241
Перечень электрических предохранителей	196, 198, 201
Перчаточный ящик	77-79
Плановое техническое обслуживание	18
Плафон индивидуального освещения	127, 195
Повторители указателей поворотов	192
Подача воздуха в салон	69, 71
Подзарядка аккумуляторной батареи	206
Подлокотник передний	77, 78, 81
Подставка для стакана с напитком	77, 78
Подушки безопасности	24, 25, 30, 140
Предохранители электрические	196, 198, 201
Предохранительный клапан топливного бака	163

Предпусковой подогрев дизельного двигателя	23
Принадлежности для устранения прокола в шине	174
Присадка AdBlue	28, 166
Присоединение креплений ISOFIX.....	155
Прицеп.....	211
Проверка уровней эксплуатационных жидкостей	223-225
Проверка уровня масла в двигателе	36, 223
Проветривание	18
Прозрачная панорамная крыша	126
Проигрыватель CD MP3.....	254
Прокачка топливной системы	165
Прокол шины	174
Противобуксовочная система (ASR).....	25, 27
Противосолнечные козырьки.....	77-79
Противотуманные фары.....	115, 121, 188, 191
Пульс дистанционного управления (ПДУ)	47, 48, 50
Пуск двигателя	205

Р

Радиоприемник	248-250, 254
Радиостанция	248, 249, 251
Разъем JАСK	80, 258
Разъем USB	77, 78, 80, 254
Расход топлива	18
Регенерация сажевого фильтра	226
Регулировка подачи воздуха в салон ..	67, 71
Регулировка подголовников	58
Регулировка распределения воздуха по салону	67, 71
Регулировка рулевого колеса по высоте ..	64
Регулировка сидений	57

Регулировка температуры воздуха в салоне.....	67, 71
Регулятор подсветки панели приборов.....	128
Регулятор скорости.....	101, 104
Режим "автострада" (для указателей поворотов).....	129
Режим энергосбережения.....	207
Рекомендации по уходу за автомобилем.....	126, 227
Ремни безопасности.....	137-139, 152
Рециркуляция воздуха в салоне.....	67, 69, 71
Речевой информатор.....	279
Розетка электрическая 12 В.....	77-79
Рулевое колесо (регулировка).....	64
Рычаг механической коробки передач.....	88
Рычаг переключения передач.....	18
Park Assist.....	108

C

Салонное зеркало заднего вида.....	63
Светодиодные дневные ходовые огни.....	188, 189
Светодиоды - LED.....	118, 195
Секвентальная коробка передач.....	18, 32, 78, 81, 90, 95, 206, 227
Сенсорный дисплей.....	39, 41
Сенсорный дисплей (Меню).....	37-39, 41, 238
Сенсорный экран.....	237, 239
Сигнализатор забытого ключа.....	86
Сигнализатор минимального остатка топлива.....	30
Сигнализатор невыключенных световых приборов.....	116
Сигнализатор непристегнутого ремня водителя.....	138

Сигнализатор общего назначения.....	26
Сигнализатор подушек безопасности.....	24, 25
Сигнализатор системы предварительного подогрева дизельного двигателя.....	23
Сигнализатор тормозной системы.....	27
Сиденья детские.....	152
Сиденья с подогревом.....	59
Силовые агрегаты.....	228, 230
Синхронизация ключа-пульта ДУ.....	49
Система SCR.....	166
Система динамической стабилизации CDS.....	25, 27, 136
Система динамической стабилизации ESC.....	134
Система помощи при парковке задним ходом.....	105
Система помощи при парковке передним ходом.....	106
Система помощи при трогании на уклоне.....	94
Система снижения токсичности отработавших газов SCR.....	29
Система "стоп-старт".....	44, 75, 95, 97, 108, 161, 203, 220, 226
Система экранных меню.....	242, 244, 246, 260, 262, 264, 280, 292, 294
Система энергосбережения.....	207
Системы экологической защиты.....	18, 50
Снятие резинового коврика.....	82
Сопровождающее освещение.....	119
Стекла задних дверей.....	56
Стеклоочиститель.....	24, 122, 124
Стеклоподъемники.....	55
Счетчик общего пробега.....	45
Счетчик пробега за поездку.....	45
Съемная зимняя заслонка.....	215
CD-плеер.....	254

CITROËN MULTICITY CONNECT.....	291
CITROËN Локализованный вызов неотложной помощи.....	236
CITROËN Локализованный вызов технической помощи.....	236

T

Таблица масс.....	229, 231
Таблица силовых агрегатов.....	228, 230
Табличка завода-изготовителя.....	233
Текущее обслуживание автомобиля.....	18
Текущие и контрольные проверки систем.....	226, 227
Телефон.....	296-299, 301
Технические характеристики.....	228-231
Топливный бак.....	161, 163
Топливо.....	18, 164
Тормоза.....	27, 227
Тормозные диски.....	227
Тормоз стояночный.....	87, 227
Третий стоп-сигнал.....	194

У

Уведомляющие индикаторы и сигнализаторы.....	26
Удаление инея с ветрового стекла.....	75
Удаление инея со стекол.....	75, 76
Удаление конденсата с ветрового стекла.....	75
Удаление конденсата со стекол.....	75
Указатели поворотов.....	119, 129, 188, 190, 193
Указатель пробега до планового технического обслуживания.....	33

Указатель уровня	
масла в двигателе.....	36, 223
Указатель уровня топлива.....	161
Упор капота.....	220
Уровень жидкости в	
омывателе стекол.....	225
Уровень масла.....	36, 223
Уровень охлаждающей жидкости.....	224
Уровень присадки AdBlue®.....	166
Уровень присадки к дизтопливу.....	225
Уровень тормозной жидкости.....	224
Установка багажных дуг на крыше.....	213
Установка на ноль указателя	
техобслуживания.....	35
Установка текущего времени.....	46
Установка текущей даты.....	46

Ф

Фары ближнего света.....	113, 189
Фары дальнего света.....	113, 188, 190
Фары подсветки поворота.....	121
Фильтр воздушный.....	226
Фильтр масляный.....	226
Фильтр сажевый.....	220, 224-226
Фильтр салонный.....	226
Фонари аварийной световой	
сигнализации.....	85, 129
Фонари освещения номерного знака.....	194
Фонари стоп-сигнала.....	193
Фонари стояночные.....	119
Фонари указателей поворотов.....	129, 190
Фонарь заднего хода.....	193
Фонарь противотуманный задний.....	115, 193
Фронтальные подушки	
безопасности.....	141, 145

Ц

Цветной дисплей.....	38, 238, 239
Центральный электрический замок.....	48
Цепи противоскольжения.....	187
Цифровое радиовещание -	
DAB (Digital Audio Broadcasting).....	252, 253

Ч

Частота (радио).....	249, 251
Черный экран.....	128

Ш

Шины.....	18
Шторные подушки безопасности.....	144, 145
Щетки стеклоочистителя (замена)...	125, 208

Э

Эко-вождение (рекомендации).....	18
Экономичное вождение.....	18
Экономия электроэнергии.....	207
Экранное меню.....	242, 244, 246,
260, 262, 264, 280, 292, 294	
Электронная блокировка пуска	
двигателя.....	48, 50
Элемент питания ключа-пульта ДУ,.....	49, 50
Этикетки с идентификационными	
данными автомобиля.....	233

I

ISOFIX (крепления).....	155
-------------------------	-----

J

Jack.....	258
-----------	-----

L

LED - Светодиоды.....	118
-----------------------	-----

R

RDS.....	251
----------	-----

S

SCR (селективный каталитический	
преобразователь).....	166

U

UREA.....	166, 167
USB.....	254



DECLARATION DE CONFORMITE D'UN EQUIPEMENT RADIOELECTRIQUE

(Directive R&TE 1999/5/CE)

DECLARATION OF CONFORMITY TO A RADIO EQUIPMENT

SOCIETE (fabricant, mandataire ou personne responsable de la mise sur le marché de l'équipement) Magneti Marelli

COMPANY (manufacturer, representative or any person who is in charge of the product's launching onto the market):

Nome : Cave Julien

Adresse : MAGNETI MARELLI

Address: Allée Argenson
Zone Industrielle Nord / BP40123

86101 CHATELLERAULT
FRANCE

Téléphone : 05-49-02-95-14

Phone:

Télécopie :

Fax:

IDENTIFICATION DU PRODUIT :

Identification of the Product :

Marque: Magneti Marelli

Designation commerciale : SMEG + integre

Trade name:

Type : telematic box

Type:

Application prévue : Automobile

Foreseen application:

*Je soussigné,
I, undersigned and declare,*

NOM ET QUALITE DU SIGNATAIRE : Dapremont Olivier

Name & Title of the Signatory:

déclare que le matériel référencé ci-dessus satisfait aux exigences essentielles de la directive 1999/5/CE.
certify that this product listed above complies with the essential requirements related to the directive 1999/5/CE.

Article 3.1.a : Protection de la santé et sécurité des utilisateurs

Safety & protection of the users' health

Norme de sécurité électrique appliquée : EN 60950-1: 2006 /A1: 2009 /A1: 2010 /A12:2011

Electrical Safety Standard applied:

Article 3.1.b : Exigences de protection en ce qui concerne la compatibilité électromagnétique

Requirements of protection regarding the electromagnetic compatibility

Norme CEM appliquée : IEC 117110 hd C

EMC Standard applied:

Article 3.2 : Utilisation efficace du spectre radioélectrique, de façon à éviter les interférences dommageables

Effective use of the radio spectrum, in order to avoid the detrimental interferences

Norme Radio appliquée : ETSI EN 300 328

Radio Standard applied:

Article 3.3 : éventuellement (possibly)

A cet effet, déclare que toutes les séries d'essais radio ont été effectuées.

For this purpose, declares that all the series of Radio tests have been carried out.

Date : 17/05/2013

Nom:

Signature :

O. DAPREMONT

Hella KGaA Hueck & Co.



R&TTE Declaration of Conformity

We,

Company:	Hella KGaA Hueck & Co.
Street:	Rixbocker Str. 75
Location:	59552 Lippstadt
Country:	Germany

declare under the sole responsibility that the following product,

Type designation:	Radio remote control transmitter
Type or model:	PH13
Trade name:	Hella
Serial No.:	---

to which this declaration relates is in conformity with the essential requirements and other relevant requirements of the R&TTE Directive (1999/5/EC).

The product is in conformity with the following standards and/or normative documents:

Applied standards / directives:	Title or description of the standard:	Health & Safety (Art. 3(1)(a))
EN 60950-1: 2006 + A1: 2010 + A11: 2009 + A12: 2011	Safety of information technology equipment	
EN 301 489-1 V1.9.2 (2011-09) EN 301 489-3 V1.4.1 (2002-08)	Electromagnetic Compatibility (EMC) standard for radio equipment and services; Part 3: Specific conditions for Short Range Devices (SRD) operating on frequencies between 9 kHz and 40 GHz	EMC (Art. 3.1 (b))
EN 300 220-1 V2.4.1 (2012-05) EN 300 220-2 V2.4.1 (2012-05)	Short range devices; Radio equipment to be used in the 25 MHz to 1000 MHz frequency range	Spectrum (Art. 3(2))

Supplementary information:

Notified Body involved	---
Technical file held by	Ulrich Müller, E-B-PM22
	Hella KGaA Hueck & Co.

Signed by or for the manufacturer:

Name:	Bernd Münsterweg	Name:	Ulrich Müller
	Vice President	Telephone:	+49 (0) 2941 38 7098
	Business Division Electronics	Fax:	+49 (0) 2941 38 477089
		Email:	Ulrich.Mueller@hella.com

Contact:

Lippstadt, 2013-05-29

(Signature)

TEST REPORT

EN 60950-1

Safety of information technology equipment

Part 1: General requirements

Reference number: 188168TRFSAF

E.U.T.: Tracking device

Mod.: ATB10IA (main model)

ATB10EA (variant model)

Applicant's name: Magneti Marelli S.p.A.

Address: Via C. Emanuele II, 150 – I 10078 Venaria (TO)

Compiled by (+ signature):

Daniele Dario Amati *Daniele Dario Amati*

Approved by (+ signature):

Gaetano Visconti *Gaetano Visconti*

Date of issue:

October 31, 2011

Testing Laboratory:

Nemko S.p.a.

Address:

Via del Carroccio, 4 – I 20853 Biassono (MB)

Applied Standard

EN 60950-1: 2006 + A11: 2009 + A1: 2010

Listed under Directive

1999/5/EC

Non-standard test method.....: N

Test Results:

See page 2

Test Report Form No:

TAS_01_950_2008-08-19

TRF Originator:

Nemko S.p.a.

The test report merely corresponds to the tested sample.

It is not permitted to copy extracts of these test results without the written permission of the testing laboratory.

Test Report No. 188168TRFSAF

Safety -- TEST REPORT

Test Report No. : 188168TRFSAF	October 31, 2011 <small>----- Date of issue</small>
---------------------------------------	------------------------------------------------------------

Test item description	Tracking device
Trade Mark	
Manufacturer	Magneti Marelli S.p.A.
Model/Type reference	ATB10IA (main model) ATB10EA (variant model)
Serial number	-
Ratings	200 mA 12 Vdc

Test Results according to the standard(s) of page 1:	Positive
-------------------------------------------------------------	-----------------

General Comments

The CE marked component has been declared by its manufacturer in conformity with the applicable national legislation and it is given the presumption to satisfy the standard listed in table 1.5.1.

It is responsibility of product manufacturer to verify conformity of the component with a.m. standard. Certificates/CE conformity declarations/manufacturers declarations of listed components shall be included in the TCF of the product.

Il componente marcato CE è stato dichiarato dal suo costruttore conforme alla legislazione nazionale vigente; pertanto si presume soddisfare i requisiti della norma di riferimento indicata nella tabella 1.5.1. La verifica di questa conformità è responsabilità del fabbricante del prodotto.

I certificati/dichiarazioni di conformità/dichiarazioni del costruttore dei componenti indicati devono essere inserite nella documentazione tecnica del prodotto.

Additional Comments relevant to Test Results:

The product complies with this standard if the following non conformities are solved:
Il prodotto risulta conforme alla presente norma se sono risolte le seguenti non conformità.

A	
A/C	Кондиционер воздуха
ABS	ABS
AIRBAG	Подушка безопасности
AIRBAG PASS	Подушка безопасности пассажира
AM	Диапазон радиоволн AM
AUTO	АВТО - автоматический режим работы системы
AUX	AUX - вход для внешнего аудиоустройства
B	
BAND	Диапазон радиоволн
BLUETOOTH	Технология BLUETOOTH, обеспечивающая беспроводное соединение малой мощности между мобильными устройствами
C	
C (Celsius)	°C - температура в градусах по шкале Цельсия
CD	CD - компакт-диск
CHARGE MAXI*	МАКС. НАГРУЗКА* - максимальный вес, который выдерживает полка
CHECK	CHECK - режим самодиагностики бортовых систем автомобиля
CLASSIQUE	Музыкальный жанр: классическая музыка
CRUISE	Круиз-контроль - устройство, поддерживающее постоянную скорость автомобиля, автоматически прибавляя её при снижении заданного водителем скоростного режима и уменьшая её при увеличении без участия водителя.
CRYSTAL SYMPHONY	Музыкальный жанр: "кристальная симфония"
D	
DAB	DAB - цифровое звуковое радиовещание высокого качества
DX	Настройка радиоприемника на самые слабые и удаленные радиостанции.
E	
ECO	ЭКО - экологичное и экономичное вождение

F	
FAP	Сажевый фильтр - предназначен для снижения выброса сажевых частиц в атмосферу с отработавшими газами
FM	Диапазон радиоволн FM
H	
HI	Микроклимат: максимальная температура воздуха в салоне
I	
INFO	INFO - меню "Информация", служащее для просмотра и настройки функций отдельных систем автомобиля
INT	Интерьер
J	
JAZZ-BLUES	Музыкальный жанр: джаз-блюз
JUNGLE FANTASY	Музыкальный жанр: джангл-фэнтэзи
K	
KG	Кг - килограмм
KM	Км - километр
KM/H	Км/ч - единица измерения скорости
L	
L (Litre)	Л - литр
L/KM	Л/КМ - расход топлива в литрах на 1 км пробега
LIMIT	Ограничитель скорости
LO	LO - нормальная скорость работы стеклоочистителя
M	
MAX	МАКС. - максимум
MEDIA	Медиаустройства
MEM	Системная память
MIN	МИН. - минимум
Min	Мин. - минуты
MODE	РЕЖИМ - режим, в котором работает система
MONO	МОНО - работа аудиосистемы в монофоническом режиме

гlossарий

M	
MP3	MP3 - популярный формат цифрового кодирования звуковой информации
MUSIC	МУЗЫКА
MUTE	MUTE - режим, в котором звук отключается и переводится в "спящий" режим
N	
NAV	НАВИГАТОР
O	
ODO	Одометр
OFF	OFF - выключено
OK	OK - подтверждение произведенного действия
ON	ON - включено
P	
PASSENGER AIRBAG	Подушка безопасности пассажира
PAUSE	ПАУЗА - приостановка действия или работы системы
PHONE	ТЕЛЕФОН
PM	Полупудни
POP/ROCK	Музыкальный жанр: поп/рок
POWER (HY)	Мощность гибридного привода
P/S	ГУР - гидроусилитель руля
PTY	PTY - функция поиска радиостанции по типу программы
R	
RADIO	Радиоприемник
RDM	Воспроизведение файлов в случайном порядке
RDS	RDS - многоцелевой стандарт, предназначенный для передачи информационных сообщений по каналам ЧМ-радиовещания в диапазоне УКВ
REAR (HY)	Подача воздуха к задним сиденьям
REST	Восстановить настройки по умолчанию
ROLLOVER PROTECTION	Защитные дуги для защиты привязанных ремнями безопасности водителя и пассажиров в случае опрокидывания автомобиля в ДТП
RPT	Повторить

S	
S (Seconde)	Секунда
START	Старт - системная команда на пуск двигателя
STOP	Стоп - системная команда на останов двигателя
STOP and START SYSTEM	Система "стоп-старт" - предназначена для экономии топлива, снижения вредных выбросов и шума за счет сокращения времени работы двигателя на холостом ходу
T	
TA	TA - радиосообщения о дорожном движении
TECHNO	Музыкальный жанр: "техно"
TMC	TMC - информация о транспортных потоках и метеорологических условиях на дорогах
TOP	ВЕРХ
TOP TETHER	TOP TETHER - торговая марка устройства для крепления детских кресел
TRIP	Выбор источника информации для бортового компьютера
TWIN AIRBAG	Сдвоенные боковые подушки безопасности
U	
URBAN RYTHMIK	Музыкальный жанр: "ритмик-урбан"
V	
V (Volt)	В - Вольт
VOCALE	Вокал, голос
VSC	VSC - система динамической стабилизации
W/X/Y	
WD (4WD-2WD)	WD (4WD-2WD) - колесная формула автомобиля: 4x4; 4x2;
ZERO EMISSION (HY)	Нулевой выхлоп (на гибридном приводе)
ZEV (HY)	Гибридный автомобиль с нулевым выхлопом

В настоящем руководстве представлено все оборудование, которым могут комплектоваться автомобили данной модели.

На Вашем автомобиле установлена часть оборудования, описанного в руководстве - в зависимости от варианта исполнения, уровней комплектации и характеристик автомобиля, предназначенных для страны, в которую он поставляется.

Описания и рисунки даны без принятия на себя каких-либо обязательств. Компания CITROËN оставляет за собой право вносить изменения в свои модели и их оборудование, не указывая их в настоящем руководстве.

Данное руководство является неотъемлемой частью Вашего автомобиля. Не забудьте передать его новому владельцу при перепродаже автомобиля.

Компания CITROËN свидетельствует, что, во исполнение Правил Европейского Сообщества (Директива ЕЭС 2000/53) в части, касающейся вышедших из употребления транспортных средств, она отвечает предписанным этим документом задачам, и что в производстве реализуемой ею продукции используются материалы вторичной переработки. Перепечатка и перевод руководства в полном объеме или его части без письменного разрешения компании CITROËN запрещены.

По поводу устранения любых неисправностей на своем автомобиле, обращайтесь в специализированные техцентры, имеющие техническую информацию, компетенцию и необходимое оборудование - то, что компания "Автомобили CITROËN" способна предложить Вам.

Отпечатано в России
Russie

03-14

Automobiles CITROËN

Siège social : 6 rue Fructidor - 75835 Paris Cedex 17 - France

TÉL. : +33 (0) 1 58 79 79 79 - www.citroën.fr

S.A. au capital de 159 000 000 € - R.C.S. Paris 642 050 199 - Siret 642 050 199 00990 - APE 741 J



14C4C.0180

Russe

2014 – DOCUMENTATION DE BORD

4Deconcept

Diadeis

Entagos