

 HYUNDAI

SONATA



Руководство по эксплуатации

ХЁНДЭ

SONATA

РУКОВОДСТВО ПО ЭКСПЛУАТАЦИИ

Особенности
технического
обслуживания

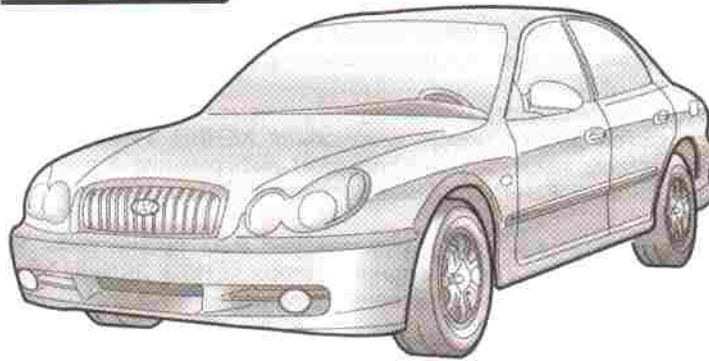

Вся информация, содержащаяся в этом руководстве, верна на день его публикации. Однако Фирма ХЁНДЭ оставляет за собой право вносить изменения в конструкцию и технические характеристики этого автомобиля в целях улучшения его качества.

Данное руководство предназначено для всех выпускаемых в настоящее время моделей автомобилей ХЁНДЭ и включает в себя технические характеристики и описание как стандартного, так и дополнительного оборудования. Поэтому некоторые положения данного руководства не будут соответствовать оборудованию, имеющемуся на Вашем автомобиле.

Обратите внимание, что некоторые машины выпускаются с правым расположением органов управления. Рисунки и пояснения к ним должны быть зеркально отображены относительно центральной оси автомобиля.

ПРЕДИСЛОВИЕ

Благодарим Вас за то, что в качестве своей новой машины Вы выбрали автомобиль ХЁНДЭ. Мы рады приветствовать Вас в числе владельцев автомобилей ХЁНДЭ. Мы гордимся техническим совершенством и высоким качеством изготавливаемых нами автомобилей марки ХЁНДЭ.

Настоящее руководство по эксплуатации поможет Вам лучше понять и полностью реализовать многочисленные достоинства Вашего нового автомобиля ХЁНДЭ. Рекомендуем Вам тщательно ознакомиться с настоящим руководством, поскольку оно содержит информацию о том, как следует эксплуатировать и обслуживать Ваш автомобиль, чтобы его вождение доставляло Вам удовольствие.

Фирма-изготовитель также рекомендует Вам производить техническое обслуживание и ремонт Вашего автомобиля только у официального дилера ХЁНДЭ. Дилеры ХЁНДЭ специально подготовлены для обеспечения высококачественного обслуживания, ремонта и любой другой помощи, которая может Вам потребоваться.

ХЁНДЭ МОТОР КОМПАНИ

Примечание: Поскольку последующему владельцу автомобиля тоже понадобится это руководство, пожалуйста, оставьте данное руководство в автомашине в случае ее перепродажи.

Внимание: При использовании некачественных топлива и смазочных материалов возможны серьезные повреждения двигателя и трансмиссии. Используйте только высококачественное топливо и смазочные материалы в соответствии со спецификацией на стр. 8-3 настоящего Руководства.

Авторское право 2001 ХЁНДЭ МОТОР КОМПАНИ. Все права защищены.

ОГЛАВЛЕНИЕ

РАЗДЕЛ	страница
1. ОБЩИЕ СВЕДЕНИЯ О ВАШЕМ АВТОМОБИЛЕ ХЁНДЭ _____	1-1
2. ВОЖДЕНИЕ ВАШЕГО АВТОМОБИЛЯ ХЁНДЭ _____	2-1
3. ДЕЙСТВИЯ ПРИ ДОРОЖНО-ТРАНСПОРТНОМ ПРОИСШЕСТВИИ (НЕИСПРАВНОСТИ) _____	3-1
4. ПРЕДОТВРАЩЕНИЕ КОРРОЗИИ И ПЕРИОДИЧЕСКИЙ УХОД _____	4-1
5. САМОСТОЯТЕЛЬНОЕ ТЕХНИЧЕСКОЕ ОБСЛУЖИВАНИЕ АВТОМОБИЛЯ _____	5-1
6. СИСТЕМЫ СНИЖЕНИЯ ТОКСИЧНОСТИ _____	6-1
7. ИНФОРМАЦИЯ ДЛЯ ВЛАДЕЛЬЦЕВ _____	7-1
8. ТЕХНИЧЕСКИЕ ХАРАКТЕРИСТИКИ АВТОМОБИЛЯ _____	8-1

ОТВЕТСТВЕННОСТЬ ЗА ТЕХНИЧЕСКОЕ ОБСЛУЖИВАНИЕ

Требования по периодическому техническому обслуживанию Вашего нового автомобиля ХЕНДЭ содержатся в Сервисной книжке. Вашей обязанностью, как владельца, является предоставление Вашего автомобиля для периодического технического обслуживания через интервалы, определенные изготовителем. При использовании автомобиля в тяжелых условиях эксплуатации некоторые операции по периодическому техническому обслуживанию требуется выполнять чаще. Требования по проведению периодического технического обслуживания автомобилей при тяжелых условиях эксплуатации также включены в Сервисную книжку.

ВНИМАНИЕ: ВНЕСЕНИЕ ИЗМЕНЕНИЙ В ВАШ АВТОМОБИЛЬ ХЕНДЭ

Не допускается внесение изменений в Ваш автомобиль ХЕНДЭ. Внесение таких изменений может негативно повлиять на безопасность, долговечность и рабочие характеристики Вашего автомобиля ХЕНДЭ. Внесение изменений в автомобиль может лишить Вас гарантии изготовителя.

УСТАНОВКА РАДИОСТАНЦИИ ИЛИ СОТОВОГО ТЕЛЕФОНА

Ваш автомобиль оборудован системой впрыска топлива с электронным управлением и другими электронными системами. Неправильно установленная радиостанция или сотовый телефон могут негативно повлиять на электронные системы Вашего автомобиля. По этой причине, мы рекомендуем Вам следовать инструкциям изготовителя приемопередающей радиоаппаратуры или проконсультироваться у Вашего официального дилера ХЕНДЭ по вопросам мер предосторожности или в целях получения специальных указаний, в случае если Вы предпочитаете устанавливать такое оборудование самостоятельно.

МЕРЫ БЕЗОПАСНОСТИ И ПРЕДОСТОРОЖНОСТИ

В настоящем руководстве встречаются заголовки «ПРЕДУПРЕЖДЕНИЕ», «ВНИМАНИЕ» и «ПРИМЕЧАНИЕ». Эти слова указывают на следующее:

ПРЕДУПРЕЖДЕНИЕ:

Указывает на большую вероятность тяжелого травмирования себя и других людей, если не соблюдаются рекомендации данной инструкции. Следуйте советам, указанным в этих предупреждениях.

ВНИМАНИЕ:

Означает опасные действия, которые могут привести к легкому травмированию себя и других людей или к повреждению автомобиля или какого-либо оборудования автомобиля. Следуйте советам, указанным под заголовком ВНИМАНИЕ.

ПРИМЕЧАНИЕ:

Обозначает интересную или полезную информацию.

ОБЩИЕ СВЕДЕНИЯ О ВАШЕМ АВТОМОБИЛЕ ХЕНДЭ

РЕКОМЕНДУЕМОЕ ТОПЛИВО.....	1 - 2
РЕКОМЕНДАЦИИ ПО ОБКАТКЕ ВАШЕГО НОВОГО АВТОМОБИЛЯ ХЕНДЭ.....	1 - 3
КЛЮЧИ.....	1 - 3
ЭЛЕКТРОННЫЙ ИММОБИЛАЙЗЕР (ПРОТИВОУГОННАЯ СИСТЕМА БЛОКИРОВКИ ЗАПУСКА ДВИГАТЕЛЯ)	1 - 4
ЗАМКИ ДВЕРЕЙ.....	1 - 5
БЛОКИРОВКА ЗАМКОВ ЗАДНИХ ДВЕРЕЙ («ЗАЩИТА ОТ ДЕТЕЙ»).....	1 - 7
ПРОТИВОУГОННАЯ СИСТЕМА.....	1 - 7
СТЕКЛОПОДЪЕМНИКИ.....	1 - 9
РЕГУЛИРУЕМЫЕ ПЕРЕДНИЕ СИДЕНИЯ.....	1 - 10
ПОДОГРЕВ ПЕРЕДНИХ СИДЕНИЙ.....	1 - 13
УХОД ЗА РЕМНЯМИ БЕЗОПАСНОСТИ.....	1 - 16
РЕМНИ БЕЗОПАСНОСТИ.....	1 - 17
ПОДУШКИ БЕЗОПАСНОСТИ.....	1 - 29
КОНТРОЛЬНО-ИЗМЕРИТЕЛЬНЫЕ ПРИБОРЫ.....	1 - 36
ПАНЕЛЬ ПРИБОРОВ И КОНТРОЛЬНЫЕ ЛАМПЫ.....	1 - 38
СТОЯНОЧНЫЙ ТОРМОЗ.....	1 - 55
КРЫШКА БАГАЖНИКА.....	1 - 56
ДИСТАНЦИОННОЕ ОТКРЫВАНИЕ КРЫШКИ НАЛИВНОЙ ГОРЛОВИНЫ ТОПЛИВНОГО БАКА.....	1 - 57
ОТКРЫВАНИЕ КАПОТА.....	1 - 58
КРУИЗ-КОНТРОЛЬ (СИСТЕМА АВТОМАТИЧЕСКОГО ПОДДЕРЖАНИЯ ЗАДАННОЙ СКОРОСТИ АВТОМОБИЛЯ).....	1 - 61
УПРАВЛЕНИЕ ОТОПИТЕЛЕМ И СИСТЕМОЙ ВЕНТИЛЯЦИИ.....	1 - 63
РАБОТА КОНДИЦИОНЕРА.....	1 - 66
СТЕРЕОСИСТЕМА.....	1 - 74
РАБОТА СТЕРЕОПРИЕМНИКА (H220).....	1 - 77
РАБОТА МАГНИТОЛЫ (H220).....	1 - 80
РАБОТА ПРОИГРЫВАТЕЛЯ КОМПАКТ-ДИСКОВ (H260).....	1 - 82
РАБОТА ПРОИГРЫВАТЕЛЯ КОМПАКТ-ДИСКОВ (H260).....	1 - 85
АВТОМОБИЛЬНЫЙ CD ЧЕЙНДЖЕР (H260).....	1 - 87
РАБОТА РАДИОМАГНИТОЛЫ (H290).....	1 - 89
РАБОТА МАГНИТОЛЫ (H290).....	1 - 92
РАБОТА ПРОИГРЫВАТЕЛЯ КОМПАКТ-ДИСКОВ (H290).....	1 - 94
РАБОТА CD ЧЕЙНДЖЕРА (H290).....	1 - 96
КОДЫ НЕИСПРАВНОСТЕЙ АУДИОСИСТЕМЫ.....	1 - 98
АНТЕННА.....	1 - 101

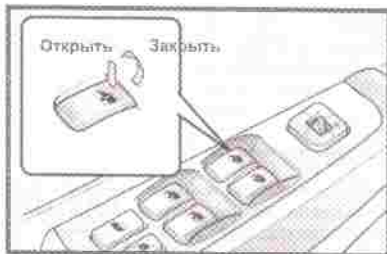

ПРЕДУПРЕЖДЕНИЕ:

- Прежде чем воспользоваться стеклоподъемником убедитесь, что поднимающееся стекло не зажмет голову, руки, пальцы и пр.
- Запрещается одновременно нажимать на главный и вспомогательный переключатель стеклоподъемника в противоположных направлениях. В противном случае стекло остановится и не сможет закрываться или открываться.
- Не оставляйте в автомобиле без присмотра ребенка. Не покидайте автомобиль, не вынув ключ из замка зажигания.

РЕГУЛИРУЕМЫЕ ПЕРЕДНИЕ СИДЕНИЯ

ПРЕДУПРЕЖДЕНИЕ:

Производите регулировку сидения только на неподвижном автомобиле. Несоблюдение этого правила может привести к потере контроля над автомобилем и дорожно-транспортному происшествию (аварии).

Регулировка продольного положения переднего сидения



Чтобы передвинуть сидение в продольном положении, поднимите рычаг регулировки вверх. Этим Вы освободите сидение и сможете перемещать его вперед и назад в удобное Вам положение.

После установки в удобное положение, опустите рычаг регулировки и слегка, переместите сидение вперед или назад, чтобы зафиксировать его в новом положении.

Регулировка наклона спинки сидения



Для наклона спинки сидения, наклонитесь вперед, чтобы снять свой вес со спинки сидения и потяните рычаг регулировки наклона спинки сидения, расположенный с наружной стороны сидения, вверх. Нажмите на спинку сидения и установите ее в желаемое положение. Чтобы зафиксировать спинку сидения в новом положении, опустите рычаг регулировки спинки сидения.

ПРЕДУПРЕЖДЕНИЕ:

Для того, чтобы уменьшить риск возникновения травмы при дорожно-транспортном происшествии (аварии) или резком торможении при движении автомобиля, спинки сидений водителя и переднего пассажира должны находиться в положении, по возможности близком к вертикальному.

Эффективность защиты ремней безопасности и надувных подушек безо-

использовать только кассеты С-60 (с общей длительностью воспроизведения 60 минут). Кассеты С-120 или С-180 имеют очень тонкую ленту и не могут качественно работать с автомобильным оборудованием.

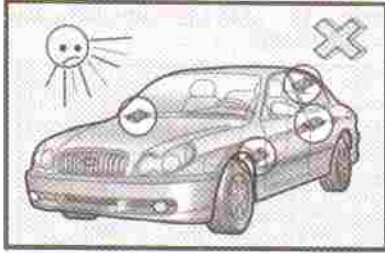

- Следите за тем, чтобы наклейка на кассете не отклеивалась, иначе это может затруднить извлечение кассеты.
- Не дотрагивайтесь до ленты магнитофонной кассеты.
- Не допускайте воздействия на кассеты или магнитофу намагниченных предметов, например электродвигателей, динамиков или трансформаторов.
- Храните кассеты в сухом прохладном месте, открытой стороной вниз для предотвращения попадания пыли внутрь кассеты.
- Избегайте повторяющейся перемотки ленты назад при прослушивании одной части ленты. Это может при-

вести к ослаблению натяжения ленты, что может ухудшить качество воспроизведения звука. Если это произошло, попробуйте быстро перемотать ленту из конца в конец несколько раз. Если это не помогло, не используйте эту кассету более в Вашем автомобиле.

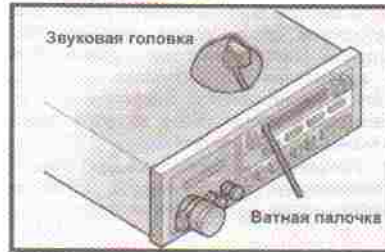

- На воспроизводящей головке и натяжных роликах образуется покрытие, состоящее из осадка с ленты, что может привести к ухудшению качества звука, например шипению. Их необходимо ежемесячно очищать, используя имеющиеся в продаже чистящие кассеты или специальный раствор, продающийся в специализированных магазинах аудио оборудования. Следуйте указаниям поставщика и не смазывайте никакие детали магнитолы маслом.
- Перед тем как вставить кассету, убедитесь, что лента в кассете плотно натянута. Для устранения провисания ленты используйте карандаш.

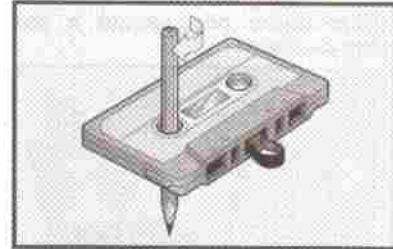

ПРИМЕЧАНИЕ:

Перед тем как вставить кассету осмотрите ее.

Если лента натянута не плотно, устраните ее провисание, используя карандаш или палец. Если наклейка на кассете отклеивается, не вставляйте кассету в магнитофу. Лента такой кассеты может быть смята механизмом привода при попытке извлечь кассету.

Не оставляйте кассеты в местах, где они могут подвергнуться воздействию высокой температуры или высокой влажности, например на передней панели или внутри магнитолы.

Если кассета подверглась сильному нагреву или охлаждению, перед ее использованием дайте ей остыть или нагреться.

АНТЕННА

Антенна с фиксированным штоком (дополнительное оборудование)

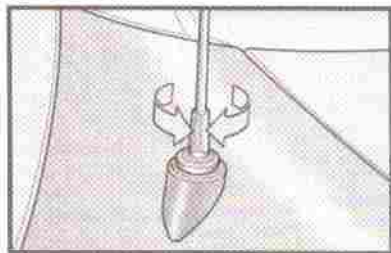

Для приема сигналов в диапазонах AM и FM в вашем автомобиле используется антенна с фиксированным штоком. Это съемная антенна. Чтобы ее снять, поверните ее против часовой стрелки. Чтобы ее установить, поверните ее по часовой стрелке.

ВНИМАНИЕ:

Перед мойкой автомобиля в автоматической мойке всегда снимайте антенну, в противном случае она может быть повреждена.

При установке антенны плотно затяните ее, это важно для качественного приема радиопередач.

Выдвижная антенна (дополнительное оборудование)

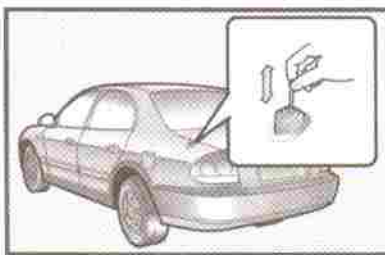

Для приема сигналов в диапазонах AM и FM в вашем автомобиле используется выдвижная антенна из нержавеющей стали. Вытяните антенну руками как показано на рисунке.

ПРИМЕЧАНИЕ:

Перед мойкой автомобиля в автоматической мойке или въездом в помещение с низкими потолками всегда складывайте антенну.

Антенна с электроприводом (дополнительное оборудование)

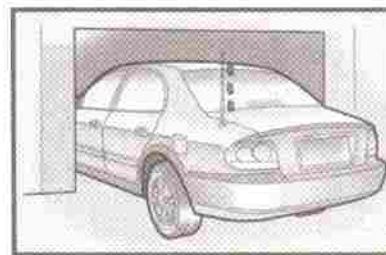

Антенна будет автоматически выдвинута после включения питания радиоприемника, когда ключ зажигания находится в положении "ON" ("Вкл") или "ACC" ("Дополнительное оборудование"). Антенна будет автоматически сложена либо при выключении питания радиоприемника, либо при повороте ключа зажигания в положение "LOCK" ("Блокировка").

ПРИМЕЧАНИЕ:

- ♦ Перед включением радиоприемника убедитесь, что около антенны никого нет.
- ♦ Перед мойкой автомобиля в автоматической мойке или въездом в помещение с низкими потолками убедитесь, что антенна сложена.
- ♦ Если антенна загрязнена, очистите ее во избежание поломки.

1-102

пасности может быть значительно снижена, когда спинка сидения наклонена. Существует большая вероятность того, что когда спинка сидения наклонена, водитель и передний пассажир могут выскользнуть из-под ремня безопасности, что повлечет серьезные травмы при столкновении автомобиля в ходе дорожно-транспортного происшествия (аварии).

Ремень безопасности не сможет обеспечить полную защиту пассажира, когда спинка его сидения наклонена.

Регулируемые подголовники

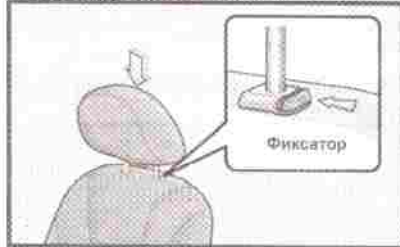

Подголовники обеспечивают Вам защиту области шеи.

Для того чтобы поднять подголовник потяните его вверх; чтобы опустить подголовник, нажмите на него вниз, одновременно нажимая на фиксатор. Если на автомобиле установлены подголовники регулируемые в горизонтальном направлении, нажимайте на верхнюю часть подголовника.

ПРЕДУПРЕЖДЕНИЕ:

- Для уменьшения вероятности получения травмы в случае столкновения установите высоту подголовников таким образом, чтобы их центр располагался как можно точнее на уровне глаз. Если между Вашей спиной и спинкой сидения находится подушка или что-либо подобное, то это может увеличить расстояние между Вашей головой и подголовником, и эффективность подголовников в случае аварии будет снижена.
- Опасно ездить на автомобиле с неправильно отрегулированными подголовниками или вовсе без них. Обязательно убедитесь в правильности установки и регулировки подголовников. В противном случае, возможно получение серьезной травмы области шеи при дорожно-транспортном происшествии (аварии).

Регулировка поясничного подпора (только для сидения водителя) (дополнительное оборудование)

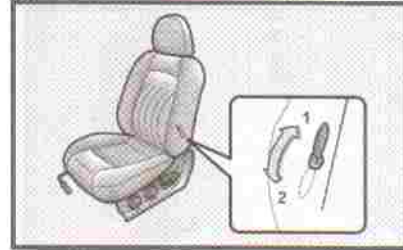

Для регулировки поясничного подпора, поверните рычаг регулировки поясничного подпора, расположенный на внешней или левой стороне спинки сидения водителя. Для увеличения силы поддержки переместите рычаг регулировки поясничного подпора в сторону передней части автомобиля. Для ослабления силы поддержки переместите рычаг регулировки поясничного подпора в сторону задней части автомобиля.

- 1 - Сильная поддержка
- 2 - Слабая поддержка

Регулировка высоты подушки сидения (только сидение водителя) (дополнительное оборудование)

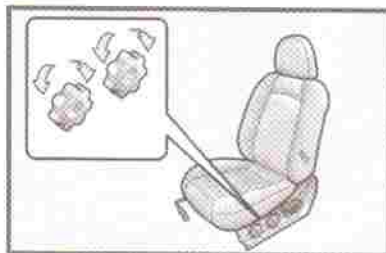

Для того, чтобы поднять или опустить переднюю часть подушки сидения, поверните переднюю рукоятку вперед или назад. Для того, чтобы поднять или опустить заднюю часть подушки сидения, поверните заднюю рукоятку вперед или назад.

СИДЕНИЕ ВОДИТЕЛЯ С ЭЛЕКТРОПРИВОДОМ (дополнительное оборудование)

Положение сидения водителя может быть отрегулировано с помощью переключателя на левой стороне сидения. Перед началом движения установите сидение в удобное положение, при котором обеспечиваются хорошие условия для

управления рулем, педалями и переключателями на панели приборов.

ВНИМАНИЕ:

Не включайте два переключателя одновременно.

ПРЕДУПРЕЖДЕНИЕ:

- Производите регулировку сидения только на неподвижном автомобиле. Несоблюдение этого правила может привести к потере контроля над автомобилем и дорожно-транспортному происшествию (аварии).
- Для обеспечения Вашей безопасности при движении автомобиля не наклоняйтесь близко к подушке безопасности, она может сильно ударить Вас и нанести серьезную травму при раскрытии в случае аварии.

Регулировка продольного положения переднего сидения



Чтобы передвинуть сидение в продольном положении, переместите переключатель вперед или назад соответственно. Когда сидение передвинется в удобное Вам положение отпустите переключатель и оно остановится.

- Переключатель регулировки наклона спинки сиденья.
- Переключатель регулировки продольного положения и высоты подушки сиденья.

ПРЕДУПРЕЖДЕНИЕ:

Чтобы убедиться что сиденье зафиксировано попытайтесь переместить его вперед и назад без использования переключателей.

Регулировка высоты подушки сидения



Для того, чтобы поднять или опустить переднюю часть подушки сидения, поднимите или опустите переднюю часть

переключателя. Для того, чтобы поднять или опустить заднюю часть подушки сидения, поднимите или опустите заднюю часть переключателя.

Регулировка наклона спинки сидения



Для наклона спинки сидения в удобное положение переместите верхнюю часть переключателя вперед или назад. Чтобы зафиксировать спинку сидения в новом положении отпустите переключатель регулировки спинки сидения.

ПРЕДУПРЕЖДЕНИЕ:

Для того, чтобы уменьшить риск возникновения травмы при дорожно-транспортном происшествии (аварии) или резком торможении при движении автомобиля, спинки сидений водителя и переднего пассажира должны находиться в положении, по возможности близком к вертикальному.

Эффективность защиты ремней безопасности и надувных подушек безопасности может быть значительно снижена, когда спинка сидения наклонена. Существует большая вероятность того, что когда спинка сидения наклонена, водитель и передний пассажир могут выскользнуть из-под ремня безопасности, что повлечет серьезные травмы при столкновении автомобиля в ходе дорожно-транспортного происшествия (аварии).

Ремень безопасности не сможет обеспечить полную защиту пассажира, когда спинка его сидения наклонена.

ПОДОГРЕВ ПЕРЕДНИХ СИДЕНИЙ

(дополнительное оборудование)



Для обогрева передних сидений в холодную погоду в автомобиле имеется подогрев сидений. Когда ключ в замке зажигания находится в положении "ON" ("ВКЛ"),

его можно включить, нажав на выключатели подогрева сидений водителя или пассажира. При умеренной погоде или в условиях, когда нет необходимости в подогреве сидений, выключатели подогрева сидений должны находиться в положении "OFF" ("ВЫКЛ").

МЕРЫ ПРЕДОСТОРОЖНОСТИ ПРИ ИСПОЛЬЗОВАНИИ ПОЛКИ ЗА ЗАДНИМ СИДЕНИЕМ

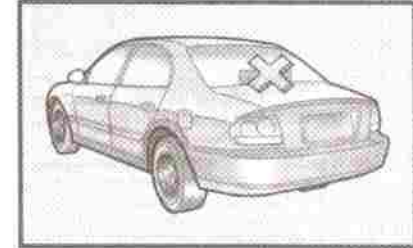

Для безопасности всех пассажиров, не кладите багаж или другой груз выше спинки заднего сидения. Кроме того, не кладите никакие предметы на заднюю полку, поскольку они могут нанести травму пассажирам в случае резкого торможения или дорожно-транспортного происшествия (аварии).

**СКЛАДЫВАНИЕ СПИНОК
ЗАДНЕГО СИДЕНИЯ**
(дополнительное оборудование)

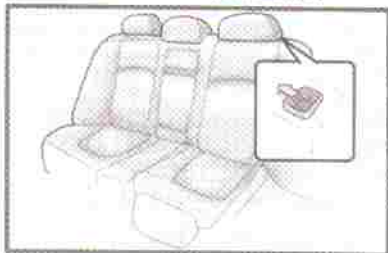

- ♦ Чтобы разблокировать спинку заднего сидения нажмите на кнопку фиксации спинки сидения, затем наклоните спинку сидения вперед.
- ♦ После возврата спинки заднего сидения в вертикальное положение проверьте надежность его фиксации в этом положении, толкая спинку вперед и назад за ее верхнюю часть.

ПРЕДУПРЕЖДЕНИЕ:

Складывающаяся вперед подушка заднего сидения и наклоняемая вперед спинка заднего сидения предназначены для того, чтобы Вы могли перевозить большой объем багажа в автомобиле. Не позволяйте никому сидеть на багаже во время движения автомобиля. Это не является правильным посадочным местом, когда сложена спинка заднего сидения невозможно использование ремней

безопасности. Никакие предметы не должны находиться выше спинок передних сидений, в случае резкого торможения они могут быть выброшены вперед. Это может привести к тяжелым или даже смертельным травмам в случае резкого торможения или дорожно-транспортного происшествия.

ПРЕДОХРАНИТЕЛЬНЫЙ МЕХАНИЗМ БЛОКИРОВКИ СПИНКИ ЗАДНЕГО СИДЕНИЯ

(Дополнительное оборудование)

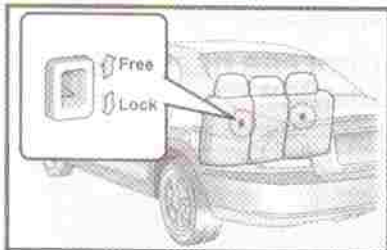

Если рычаг блокировки спинки заднего сидения (расположенный с обратной стороны спинки заднего сидения) находится в положении "LOCK" ("Заблокировано"), когда спинки заднего сидения находятся в вертикальном положении, сложить спинки сидения вперед при помощи кнопки фиксации спинки сидения будет невозможно. В таком случае, переместите рычаг блокировки в положение "FREE" ("Разблокировано") и сложите спинку

заднего сидения. Рычаг блокировки спинки заднего сидения предназначен для предотвращения несанкционированного проникновения в багажник автомобиля.

МЕРЫ ПРЕДОСТОРОЖНОСТИ ПРИ ОБРАЩЕНИИ С РЕМНЯМИ БЕЗОПАСНОСТИ

Ремнями безопасности всегда должны быть пристегнуты водитель и все взрослые пассажиры, а также достаточно большие дети, которых можно правильно пристегнуть ремнями. Правила, действующие в Вашей стране могут обязывать использовать ремни безопасности для некоторых пассажиров Вашего автомобиля. Соблюдение элементарных мер безопасности может свести к минимуму риск получения серьезных травм в случае дорожно-транспортного происшествия (аварии). В дополнение примите к сведению следующие рекомендации:

Младенцы и дети младшего возраста

В некоторых странах обязательно использование детских сидений для перевозки младенцев и детей младшего возраста в автомобиле. Независимо от того требуется ли это правилами или нет, настоятельно рекомендуется использование детского сидения или удерживающего приспособления для младенцев и детей младшего возраста, весящих менее 18 кг.

ПРИМЕЧАНИЕ:

Маленькие дети лучше всего защищены если они правильно пристегнуты в удерживающем приспособлении для детей.

Дети старшего возраста

Детей старшего возраста следует усаживать на задние сидения и пристегивать ремнями безопасности. Ребенок старшего возраста, сидящий на переднем сидении, должен обязательно быть пристегнут ремнем безопасности. Ни при каких обстоятельствах не допускается, чтобы ребенок стоял на сидении или находился на коленях. В случае дорожно-транспортного происшествия (аварии) наиболее безопасно для детей находиться в удерживающем приспособлении (детском сидении), установленном на заднем сидении. Никогда не позволяйте детям находиться перед передним сиденьем.

Беременные женщины

Беременным женщинам рекомендуется пользоваться имеющимися в автомобиле ремнями безопасности в целях снижения риска травмирования, как самой женщины, так и ее будущего ребенка в случае дорожно-транспортного происшествия (аварии).

Поясной ремень безопасности должен располагаться поперек бедер, как можно ниже брюшной полости, и затянут как можно плотнее, но ни в коем случае не

поперек талии. Если у Вас есть вопросы, Вам следует проконсультироваться у врача.

Травмированные люди

При транспортировке травмированных людей необходимо использовать ремни безопасности. В случае необходимости проконсультируйтесь с врачом.

Одним ремнем безопасности должен быть пристегнут один человек

Не допускается использование одного ремня безопасности двумя пассажирами (включая детей). Это увеличивает риск получения травм в случае дорожно-транспортного происшествия (аварии).

Не принимайте лежачее положение

В целях снижения риска травмирования, а также для обеспечения максимальной эффективности системы безопасности, все пассажиры должны находиться в сидячем положении, и спинки передних сидений должны находиться в строго вертикальном положении при движении автомобиля. Ремень безопасности не сможет обеспечить необходимую защиту, если пассажир лежит на заднем сидении или спинка переднего сидения наклонены.

ПРИМЕЧАНИЕ:

Для того, чтобы уменьшить риск возникновения травмы при дорожно-транспортном происшествии (аварии) или резком торможении при движении автомобиля, спинки сидений водителя и переднего пассажира должны находиться в положении, по возможности близком к вертикальному. Даже если Вы пристегнуты ремнями безопасности их эффективность значительно снижается если спинки сидений водителя и переднего пассажира наклонены. Плечевой ремень будет не эффективен, поскольку не сможет удерживать Ваше тело. Вместо этого он будет расположен перед Вами. В случае дорожно-транспортного происшествия (аварии) он врежется в Вас, что может привести к тяжелым травмам области шеи или другим последствиям. Поясной ремень также будет не эффективен. В случае дорожно-транспортного происшествия (аварии) он может врезаться Вам в живот, а не в тазобедренные кости. Это может привести к серьезным внутренним травмам.

Для обеспечения правильной защиты во время движения автомобиля, спинка сидения должна находиться в максимально возможном вертикальном положении. После регулировки наклона спинки сидения облокотитесь на нее и правильно, пристегните ремень безопасности.

УХОД ЗА РЕМНЯМИ БЕЗОПАСНОСТИ

Не допускается снимать элементы или вносить изменения в систему ремней безопасности. В дополнение, необходимо следить за тем, чтобы ремни безопасности и относящиеся к ним детали не были повреждены петлями сидений, дверями или в ходе неправильной эксплуатации.

ПРЕДУПРЕЖДЕНИЕ:

При возврате спинки заднего сидения в вертикальное положение будьте осторожны, не повредите ленту или замок ремня безопасности. Убедитесь, что Вы не пережали или не защемили ленту или замок ремня безопасности задним сиденьем.

Периодическая проверка ремней безопасности

Рекомендуется периодически проверять все ремни безопасности на отсутствие порезов, износа и разломачивания ленты ремня, а также трещин и деформации их металлических деталей. Заменяйте ремни, имеющие дефекты как можно скорее.

Содержите ремни безопасности чистыми и сухими

Необходимо содержать ремни безопасности чистыми и сухими. В случае загрязнения ремней безопасности их следует очищать нейтральным моющим средством, растворенным в теплой воде. Не пытайтесь отбеливать, перекрашивать

ремни или использовать сильнодействующие моющие средства или абразивные материалы для чистки ремней, поскольку это приведет к их повреждению и ослабит материал ленты ремней.

В каких случаях следует заменять ремни безопасности

После любой аварии все ремни безопасности, а также инерционные катушки и крепежная арматура ремней, должны быть заменены. Это необходимо сделать даже если не обнаружено никаких видимых повреждений ремней безопасности. С дополнительными вопросами относительно работы ремней безопасности необходимо обращаться к официальному дилеру ХЕНДЭ.

РЕГУЛИРУЕМЫЕ ПО ВЫСОТЕ КРЕПЛЕНИЯ ПЛЕЧЕВЫХ РЕМНЕЙ БЕЗОПАСНОСТИ ПЕРЕДНИХ СИДЕНИЙ

(дополнительное оборудование)

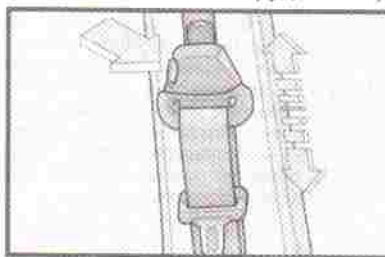

Высоту крепления ремня безопасности переднего сидения можно отрегулировать, установив его в одно из 4 положений. Если высота крепления ремня безопасности будет расположена слишком близко к Вашей шее, ремень не сможет обеспечить Вам максимальную защиту. Плечевая часть ремня должна быть отрегулирована таким образом, чтобы она проходила поперек груди и посередине ближнего к двери плеча, а не шеи.

Чтобы отрегулировать высоту крепления ремня, нажмите на блокировочную кнопку высоты крепления ремня безопасности и переместите вниз или вверх крепление ремня в желаемое положение, которое обеспечивает плотный контакт ремня с Вашим плечом. Для фиксации крепления ремня отпустите блокировочную кнопку. После того, как Вы отпустили блокировочную кнопку, попробуйте переместить крепление ремня безопасности вниз или вверх, чтобы убедиться, что крепление надежно зафиксировано в данном положении.

ПРЕДУПРЕЖДЕНИЕ:

- ✦ Крепление ремня безопасности должно быть зафиксировано во время движения автомобиля.
- ✦ Неправильная регулировка высоты крепления ремня безопасности может значительно снизить эффективность ремня безопасности при аварии.

РЕМНИ БЕЗОПАСНОСТИ - Трех-точечный ремень безопасности водителя с зажимным механизмом блокировки

Пристегивание ремня безопасности



Чтобы пристегнуть ремень безопасности, вытяните его из втягивающего механизма и вставьте планку ремня (язычок защелки) в его замок до щелчка.

Ремень безопасности автоматически выбирает требуемую длину только после того, как Вы вручную отрегулируете поясной ремень таким образом, чтобы он плотно облегал Ваши бедра. После надевания такого ремня он автоматически следует за Вашими медленными движениями, но в случае внезапного или сильного рывка ремень автоматически блокируется чтобы удержать Вас. Ремень будет также заблокирован если Вы резко потяните его вперед.

РЕМНИ БЕЗОПАСНОСТИ - Трех-точечный ремень безопасности водителя с инерционным механизмом блокировки

Пристегивание ремня безопасности



Чтобы пристегнуть ремень безопасности, вытяните его из втягивающего механизма и вставьте планку ремня (язычок защелки) в его замок до щелчка.

Ремень безопасности автоматически выбирает требуемую длину только после того, как Вы вручную отрегулируете поясной ремень таким образом, чтобы он плотно облегал Ваши бедра. После надевания такого ремня он автоматически следует за Вашими медленными движениями, но в случае внезапного или сильного рывка ремень автоматически блокируется, чтобы удержать Вас. Ремень будет также заблокирован если Вы резко потяните его вперед.

Регулировка ремня безопасности



Никогда не надевайте поясной ремень безопасности поперек брюшной полости. В случае аварии ремень может резко врезаться в живот и увеличить риск получения травмы. Когда ремень расположен слишком высоко, то повышается опасность того, что Вы выскользнете из-под ремня в случае дорожно-транспортного происшествия (аварии) или при резком торможении. Это может привести к гибели или серьезным травмам.

Обе руки не должны одновременно находиться под или над ремнем. Одна рука должна находиться под, а другая над ремнем как показано на рисунке.

Отстегивание ремня безопасности



Для отстегивания ремня безопасности возьмитесь за планку (язычок защелки) и нажмите кнопку на замке ремня. Когда ремень будет отстегнут, он будет автоматически убираться обратно во втягивающий механизм.

Если этого не происходит, проверьте ремень на отсутствие перекручивания и повторите попытку снова.

РЕМНИ БЕЗОПАСНОСТИ- Ремень безопасности с креплением в двух точках (Центральный ремень безопасности заднего сидения)

Пристегивание ремня безопасности



Чтобы пристегнуть ремень безопасности с креплением в двух точках, вставьте язычок защелки в замок. Фиксация замка будет сопровождаться характерным щелчком. Проверьте надежность крепления замка ремня безопасности, и чтобы ремень безопасности не был перекручен.

Регулировка ремня безопасности



При использовании ремня безопасности с креплением в двух точках, его длину необходимо отрегулировать самостоятельно таким образом, чтобы он плотно облегал тело. Пристегните ремень и слегка подтяните его для того, чтобы устранить провисание. Ремень следует располагать как можно ниже на бедрах, не на животе.

Если ремень расположен слишком высоко, это увеличивает риск получения травмы в случае дорожно-транспортного происшествия (аварии).

Отстегивание ремня безопасности

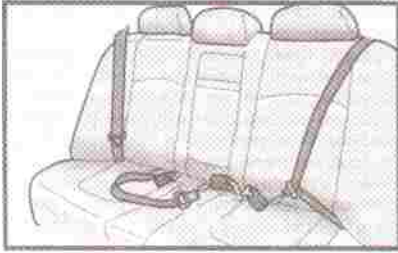

Для отстегивания ремня безопасности возьмитесь за планку (язычок защелки) и нажмите кнопку на замке ремня.

ПРЕДУПРЕЖДЕНИЕ:

Механизм пристегивания поясного центрального ремня безопасности заднего сидения отличается от механизмов плечевых ремней безопасности заднего сидения или поясного центрального ремня безопасности заднего сидения. Убедитесь, что Вы используете правильный замок для получения максимальной защиты от ремней безопасности.

РЕМНИ БЕЗОПАСНОСТИ - Трехточечный ремень безопасности с инерционным механизмом и автоматической блокировкой (Центральный ремень безопасности заднего сидения) (дополнительное оборудование)

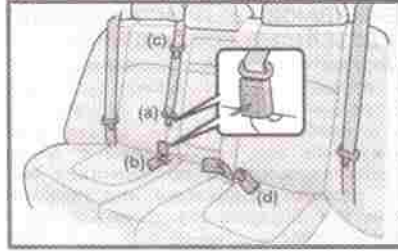

1. Перед пристегиванием центрального ремня безопасности заднего сидения, проверьте фиксацию металлической планки (язычка защелки) (a) в замке (b).
2. После проверки фиксации вытяните ремень безопасности из инерционного втягивающего механизма и вставьте металлическую планку (язычок защелки) (c) в замок (d). Фиксация замка будет сопровождаться характерным щелчком. Ремень безопасности автоматически выбирает требуемую длину только после того, как Вы вручную отрегулируете поясной ремень

таким образом, чтобы он плотно облегал Ваши бедра. После надевания такого ремня, он автоматически следует за Вашими медленными движениями, но в случае внезапного или сильного рывка ремень автоматически блокируется, чтобы удержать Вас. Ремень будет также заблокирован, если Вы резко потяните его вперед.



ПРЕДУПРЕЖДЕНИЕ:

В СЛУЧАЕ ИСПОЛЬЗОВАНИЯ ЦЕНТРАЛЬНОГО РЕМНЯ БЕЗОПАСНОСТИ ЗАДНЕГО СИДЕНИЯ, Вы должны вставить все металлические планки (язычки защелки) замки. Если какой-либо из замков не будет пристегнут - это увеличит вероятность получения травмы в случае дорожно-транспортного происшествия (аварии).

Не отстегивайте металлическую планку (язычок защелки) (a) из замка (b) кроме следующих случаев:

1. ОБЩИЕ СВЕДЕНИЯ О ВАШЕМ АВТОМОБИЛЕ ХЕНДЭ

РЕКОМЕНДУЕМОЕ ТОПЛИВО

Используйте неэтилированный бензин



На автомобилях ХЕНДЭ необходимо использовать неэтилированный бензин с октановым числом 91 RON (по исследовательскому методу «Normal») или выше. Использование этилированного бензина приведет к выходу из строя каталитического нейтрализатора отработавших газов (ОГ) и к неисправности систем снижения токсичности.

Это также может привести к увеличению затрат на техническое обслуживание Вашего автомобиля. В целях исключения возможности заправки автомобиля этилированным топливом, наливная горловина автомобиля сконструирована так,

что в нее можно вставить только заправочный пистолет уменьшенного диаметра, используемый для подачи неэтилированного топлива.

ПРИМЕЧАНИЕ:

В некоторые страны поставляются автомобили ХЕНДЭ, имеющие возможность работать на этилированном топливе. Если Вы собираетесь использовать этилированное топливо, проконсультируйтесь у своего официального дилера ХЕНДЭ о возможности применения этилированного топлива на Вашем автомобиле.

Возможно ли применение газа?

Газоль (смесь 90% неэтилированного бензина и 10% этанола или этилового спирта) может быть использован на Вашем автомобиле ХЕНДЭ. Однако если при этом наблюдается снижение технических характеристик двигателя, рекомендуется использование 100% неэтилированного бензина.

Не допускается использование топлива с несоответствующим количеством спирта или спиртов кроме этанола.

Не используйте метанол

На Вашем автомобиле ХЕНДЭ не допускается использование топлива, содержащего метанол (древесный спирт). Топлива такого типа могут снизить техничес-

кие характеристики двигателя и повредить детали топливной системы.

ВНИМАНИЕ:

Гарантия на новый автомобиль ХЕНДЭ не покрывает повреждения топливной системы и снижение технических характеристик двигателя вызванные использованием метанола или топлива содержащего метанол.

Экологически чистые виды топлива

В целях меньшего загрязнения воздуха, фирма ХЕНДЭ рекомендует использование топлива с очищающими присадками, способствующие предотвращению образования нагара в двигателе. Такое топливо будет способствовать более экологичной работе двигателя и лучшим характеристикам систем снижения токсичности.

Поездки за рубеж

Если Вы собираетесь отправиться на Вашем автомобиле ХЕНДЭ в другую страну:

- Соблюдайте все правила регистрации и страхования,
- Узнайте о доступности применяемого топлива.

1. В случае раскладывания спинки заднего сидения.
2. В случае повреждения ремня безопасности заднего сидения посторонними предметами.

Вставьте металлическую планку (язычок защелки) (а) в замок (b) сразу после того, как Вы установите спинки заднего сидения в вертикальное положение.

Отстегивание ремня безопасности

(Дополнительное оборудование)

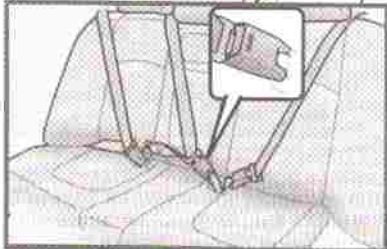

Для отстегивания ремня безопасности возьмитесь за планку (язычок защелки) и нажмите кнопку на замке ремня.

ПРЕДУПРЕЖДЕНИЕ:

Механизм пристегивания центрального ремня безопасности заднего сидения отличается от механизмов плечевых ремней безопасности заднего

сидения. Во время пристегивания плечевых ремней безопасности заднего сидения или центрального ремня безопасности заднего сидения убедитесь, что Вы используете правильный замок для получения максимальной защиты от системы ремней безопасности и обеспечения правильной работы.

УДЕРЖИВАЮЩЕЕ ПРИСПОСОБЛЕНИЕ ДЛЯ ДЕТЕЙ (ДЕТСКОЕ СИДЕНИЕ) (Дополнительное оборудование)

При перевозке в автомобиле детей всегда следует сажать их на заднее сидение и пристегивать, чтобы свести к минимуму риск получения травмы в случае дорожно-транспортного происшествия (аварий), резкого торможения или поворота. Статистика дорожно-транспортных происшествий свидетельствует, что дети, удерживаемые надлежащим устройством, подвергаются меньшей опасности на заднем сидении, чем на переднем. Дети старшего возраста должны быть пристегнуты имеющимися в автомобиле ремнями безопасности.

В соответствии с законодательством большинства стран Вы обязаны использовать удерживающие приспособления для детей. При перевозке детей младшего возраста необходимо использовать удерживающее приспособление (детское сидение).

В случае дорожно-транспортного происшествия (аварии) дети могут получить травмы, если их удерживающее приспособление

(детское сидение) неправильно закреплено. Для перевозки младенцев и детей младшего возраста нужно использовать детскую люльку или детское сидение.

Прежде чем покупать детское сидение (или "люльку") проверьте, хорошо ли оно устанавливается на заднем сидении и подходит ли оно для установки с Вашими ремнями безопасности, а также проверьте, соответствует ли оно комплекции ребенка. Установку удерживающего приспособления (детского сидения) производите в соответствии с инструкцией изготовителя этого приспособления.

ПРЕДУПРЕЖДЕНИЕ:

- ♦ **УДЕРЖИВАЮЩЕЕ ПРИСПОСОБЛЕНИЕ (ДЕТСКОЕ СИДЕНИЕ) ДЛЯ РЕБЕНКА СЛЕДУЕТ УСТАНОВИТЬ НА ЗАДНЕМ СИДЕНИИ.** Установка детской "люльки" или детского сидения на переднем сидении недопустима.
- ♦ Если в случае дорожно-транспортного происшествия (аварии) сработает надувная подушка безопасности переднего пассажира, она может смертельно или серьезно травмировать младенца или ребенка, сидящего в люльке или детском сидении. Поэтому используйте удерживающее приспособление (детское сидение) для ребенка только на заднем сидении Вашего автомобиля.

- ♦ Поскольку ремень безопасности или детское сидение может сильно нагреться в закрытом автомобиле, будьте осторожны, проверьте поверхность сидения и замков перед тем, как посадить ребенка в детское сидение.
- ♦ Когда Вы не используете детское сидение, храните его в багажнике или пристегните его ремнем безопасности, чтобы оно не было выброшено вперед в случае резкого торможения или дорожно-транспортного происшествия (аварии).
- ♦ Детей, которым стали малы детские сидения (удерживающие приспособления для детей), следует усаживать на задние сидения и пристегивать комбинированным поясно-плечевым ремнем безопасности.
- ♦ Всегда проверяйте, чтобы плечевая часть поясно-плечевого бокового ремня безопасности располагалась посередине плеча и не касалась шеи. Перемещение ребенка ближе к центру автомобиля может способствовать лучшей установке ремня. Плечевая часть поясно-плечевого бокового ремня безопасности и поясной центральный ремень безопасности заднего сидения должны всегда располагаться как можно ниже и по

возможности плотнее.

- ♦ Если не удается правильно пристегнуть детское сидение ремнем безопасности, рекомендуется использовать подкладку под детское сидение для того, чтобы увеличить высоту посадки ребенка таким образом, чтобы стало возможно правильное пристегивание ребенка ремнем безопасности.
- ♦ Не допускайте того, чтобы ребенок стоял на сидении или находился на руках.
- ♦ Использование удерживающих приспособлений или детских сидений, которые крепятся к спинке сидения недопустимо; такие приспособления не обеспечивают необходимую безопасность в случае дорожно-транспортного происшествия (аварии).
- ♦ Удерживание ребенка на руках во время движения автомобиля недопустимо, ребенок может получить тяжелую или даже смертельную травму в случае дорожно-транспортного происшествия (аварии) или резкого торможения. Ваши руки не заменят удерживающее приспособление (детское сидение), даже если Вы пристегнуты ремнем безопасности.

Крепление детского сидения с помощью системы "ISOFIX"

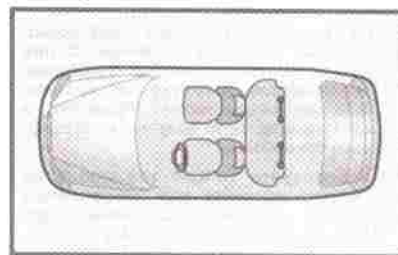

Некоторые производители детских сидений рассчитывают их на установку с помощью системы "ISOFIX". Эти детские сиденья оборудуются двумя специальными замками, которые соответствуют крепежным элементам на заднем сидении Вашего автомобиля.

Такие сиденья не требуют применения ремней безопасности для их фиксации. Крепежные элементы "ISOFIX" расположены на заднем сидении Вашего автомобиля у окон - как показано на рисунке. На центральном месте заднего сиденья крепежные элементы "ISOFIX" не предусмотрены.

ПРЕДУПРЕЖДЕНИЕ:

- ♦ Не устанавливайте детское сиденье при помощи крепежных элементов "ISOFIX" в центре заднего сиденья - они не рассчитаны на это и могут не выдержать при аварии.

Крепежные элементы "ISOFIX" предусмотрены только для мест у окон на заднем сидении.

- Не используйте один крепежный элемент для закрепления более чем одного детского сидения. Увеличенная нагрузка на крепежные элементы может привести к их поломке при аварии и серьезным травмам.
- Используйте только указанные на рисунке позиции для закрепления детских сидений при помощи крепежных элементов "ISOFIX".
- Всегда строго соблюдайте инструкции изготовителя детского сидения по его установке и эксплуатации.

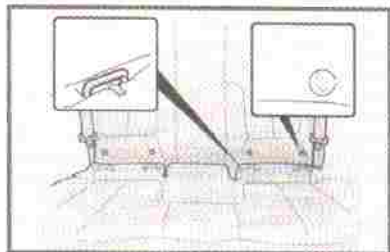

Крепежные элементы "ISOFIX" расположены на заднем сидении Вашего автомобиля между спинкой и подушкой сидения слева и справа (у окон). Строго соблюдайте инструкции изготовителя детского сидения по его установке с помощью крепежных элементов "ISOFIX".

После установки детского сидения с помощью крепежных элементов "ISOFIX" покачайте его вперед-назад и из стороны в сторону, чтобы убедиться, что оно закреплено надежно.

ПРЕДУПРЕЖДЕНИЕ:

Если детское сидение закреплено ненадежно, риск получить травму для ребенка при аварии значительно возрастает.

Крепление детского сидения посередине заднего сидения



Закрепите детское сидение при помощи центрального ремня заднего сидения как показано на рисунке. После установки детского сидения покачайте его вперед-назад и из стороны в сторону, чтобы убедиться, что оно закреплено надежно. Если при этом оно перемещается, подтяните ремень безопасности. Если детское сидение оборудовано собственным крепежным ремнем - затяните его. Всегда строго соблюдайте

инструкции изготовителя детского сидения по его установке и эксплуатации.

Установка на заднем сидении у двери

Для того чтобы установить детское сидение на заднем сидении у двери, вытяните поясно-плечевой ремень из втягивающего механизма. Установите удерживающее приспособление для детей (детское сидение), пристегните ремень безопасности и дождитесь пока ремень не выберет слабинку (пока не будет устранено провисание ремня безопасности). Убедитесь, что поясная часть ремня плотно обхватывает удерживающее приспособление для детей (Детское сидение), а плечевая часть ремня безопасности не может касаться головы или области шеи ребенка. После того как удерживающее приспособление установлено, попытайтесь подвигать его в разные стороны, чтобы убедиться, что оно надежно закреплено. Если требуется натянуть ремень безопасности, дополнительно вытяните часть ленты в сторону втягивающего механизма. При отстегивании и втягивании ремня безопасности втягивающий механизм автоматически вернется в прежнее нормальное для фиксации сидячего пассажира состояние.

ПРИМЕЧАНИЕ:

- * Перед установкой удерживающего приспособления (детского сидения) тщательно изучите инструкцию изготовителя этого приспособления.
- * Если ремень безопасности не работает, как описано выше, незамедлительно предоставьте Ваш автомобиль официальному дилеру ХЁНДЭ для проверки.

ПРЕДУПРЕЖДЕНИЕ:

Не допускается установка любых удерживающих приспособлений для детей (детских сидений) на переднем сидении. В случае аварии раскрытие надувной подушки безопасности переднего пассажира может травмировать или привести к смерти сидящего в удерживающем приспособлении (детском сидении) ребенка. Поэтому, устанавливайте удерживающее приспособление (детское сидение) на заднем сидении Вашего автомобиля.

Пригодность детских удерживающих приспособлений для использования на различных сидениях

Детское сидение, прошедшее испытания, имеет идентификационную метку ECE-R-16 (где буква E обведена в кружок) и указаны номера испытаний.

Весовая категория	Место расположения удерживающего приспособления		
	на сидении переднего пассажира	на заднем сидении у двери	на заднем сидении в центре
0: до 10 кг (до 9 месяцев)	X	U	UF
0+: до 13 кг (до 2-х лет)	X	U	UF
I: 9 - 18 кг (от 9 мес. до 4 лет)	X	U	UF
II & III: 18 - 36 кг (от 4 до 12 лет)	X	UF	UF

U: место пригодно для установки "универсальных" удерживающих приспособлений для детей (детских сидений), соответствующих весовой категории, в которую попадает ребенок.

UF: место пригодно для установки "универсальных" приспособлений для детей (детских сидений), в которых ребенок располагается лицом по ходу движения автомобиля и соответствующих весовой категории, в которую попадает ребенок.

X: место непригодно для установки удерживающих приспособлений для детей (детских сидений) для данной весовой категории.

Указания по использованию встроенного детского сидения (дополнительное оборудование)

Смотрите на рисунок внизу, чтобы ознакомиться с деталями встроенного детского сидения и ремнями безопасности с креплением в 5 точках. Это удерживающее приспособление для детей отвечает требованию ECE R 44.03.

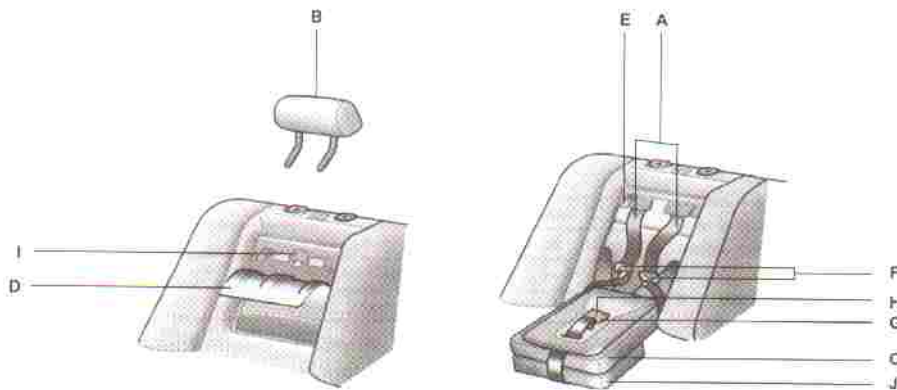

A. Плечевые ремни безопасности
B. Подголовник
C. Подушка детского сидения
D. Снимаемая подкладка
E. Лента регулировки ремня безопасности

F. Планка (язычок защелки) ремня безопасности
G. Замок
H. Кнопка на замке ремня (для отстегивания ремня безопасности)
I. Указатель максимальной высоты плеча
J. Верхняя часть подушки сидения

Данное удерживающее приспособление для детей (детское сидение) предназначено для детей, вес которых находится между 9 кг и 25 кг, рост которых составляет 111 см или менее, которые могут самостоятельно сидеть и плечи которых находятся на уровне или ниже указателя максимальной высоты плеча.

Ребенок должен быть старше 9 месяцев или его рост должен превышать 85 см. Для ребенка в возрасте до 9 месяцев необходимо использовать удерживающее приспособление (детское сидение), в котором ребенок располагается спиной по ходу движения автомобиля. Такое положение ребенка обеспечивает ребенку защиту головы, шеи и туловища в момент дорожно-транспортного происшествия.

Если плечи Вашего ребенка находятся выше указателя максимальной высоты плеча, не используйте встроенное детское сидение. В таком случае воспользуйтесь имеющимися в автомобиле ремнями безопасности.

Это удерживающее приспособление для детей отвечает требованию ECE R 44.03. Статистика дорожно-транспортных происшествий свидетельствует, что дети, удерживаемые надлежащим устройством, подвергаются меньшей опасности на заднем сидении, чем на переднем.

ВНИМАНИЕ:

Убедитесь, что Ваш ребенок надежно пристегнут во встроенном удерживающем приспособлении для детей (детском сидении). Несоблюдение указаний изготовителя Вашего удерживающего приспособления для детей (детского сидения) может привести к тому, что ребенок ударится о детали интерьера салона автомобиля в случае резкого торможения или дорожно-транспортного происшествия (аварии). Тщательно отрегулируйте ремни данного удерживающего приспособления для детей (детского сидения), они должны плотно облегать Вашего ребенка.

При использовании встроенного удерживающего приспособления для детей (детского сидения), соблюдайте следующие меры:

- * Одним ремнем безопасности должен быть пристегнут только один ребенок. Не пристегивайте одним ремнем двух или более детей.
- * Будьте аккуратны, чтобы не повредить ленту или крепеж ремня безопасности. Следите за тем, чтобы они не были пережаты спинкой сидения.
- * Рекомендуется периодически проверять все ремни безопасности на отсутствие порезов, износа и разломачивания ленты ремня, а также трещин и деформации их металлических деталей. Поврежден-

ные детали должны быть заменены. Не разбирайте и не вносите изменения в систему ремней безопасности удерживающего приспособления для детей (детского сидения).

- * Содержите ремни безопасности чистыми и сухими. Если они требуют чистки, их следует очищать нейтральным моющим средством, растворенным в теплой воде. Не пытайтесь отбеливать, перекрашивать ремни или использовать сильнодействующие моющие средства или абразивные материалы для чистки ремней, поскольку это приведет к их повреждению и ослабит материал ленты ремней.
- * После любой аварии встроенное удерживающее приспособление для детей (детское сидение) в сборе должно быть заменено. Это необходимо сделать, даже если не обнаружено никаких видимых повреждений.
- * Не устанавливайте никакое другое удерживающее приспособление поверх открытого встроенного удерживающего приспособления для детей (детского сидения).
- * Не используйте имеющийся в автомобиле поясной и плечевой ремни безопасности для взрослых совместно со встроенным удерживающим приспособлением для детей (детским сидением).

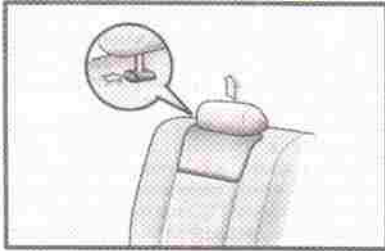

1. Поднимите подголовник, нажимая на его фиксатор. Отсоедините подголовник от спинки заднего сидения (положите его в багажник). Отсоедините крепежные ленты на спинке сидения, чтобы отсоединить подушку сидения от спинки заднего сидения. Опустите подушку детского сидения и сложите верхнюю часть спинки сиденья под подушку детского сидения.

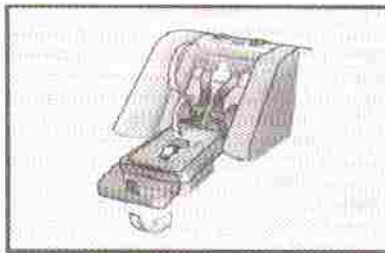

ВНИМАНИЕ:

Не используйте встроенное удерживающее приспособление для детей (детское сидение) вместе с подголовником.



2. Оттянув ленту регулировки ремня безопасности от спинки детского сидения, вытяните оба плечевых ремня безопасности вместе. Оттяните ленту регулировки ремня безопасности вверх в сторону спинки детского сидения. Ослабьте натяжение плечевых ремней безопасности, оттягивая их вместе и одновременно оттягивая черную ленту регулировки ремня безопасности.

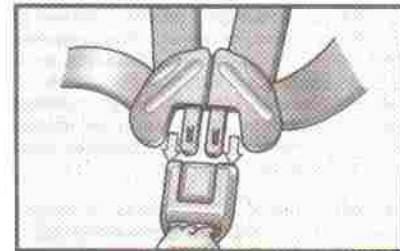

3. Усадите ребенка в удерживающее приспособление для детей (детское сидение). Расположите плечевые ремни безопасности поверх каждого плеча. Вставьте планки (язычки защелки) в замок.

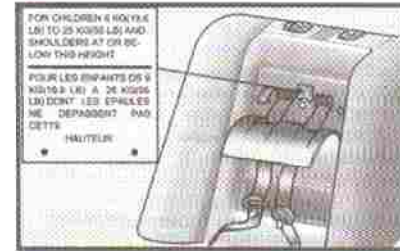

Если плечи Вашего ребенка находятся выше указателя максимальной высоты плеча, не используйте встроенное удерживающее приспособление для детей (детское сидение). Используйте имеющиеся в автомобиле ремни безопасности.

ВНИМАНИЕ:

- ♦ После того как Вы вставите планки (язычки защелок), убедитесь что они зафиксированы в замке и что плечевые ремни безопасности и лента замка не перекручены.
- ♦ Не вставляйте монеты, скрепки и т. п. в замок, это может помешать правильной фиксации планок (язычков защелок) в замке.
- ♦ Если ремень безопасности не работает нормально, немедленно обратитесь к Вашему официальному дилеру ХЕНДЭ.



4. Сильно натяните ленту регулировки ремней безопасности, пока плечевые ремни не будут плотно облегать плечи ребенка. Ремни должны быть натянуты таким образом, чтобы Вы не смогли просунуть более двух пальцев между ремнем безопасности и грудью ребенка.

Каждый ремень должен располагаться по середине плеча ребенка. Ремни не должны касаться лица и шеи ребенка и не должны спадать с плеч ребенка.

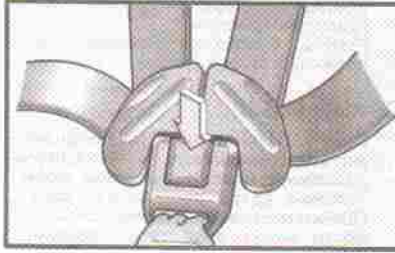

5. Чтобы отстегнуть ремень безопасности ребенка, нажмите на кнопку на замке ремня. Снимите оба ремня с плеч ребенка.

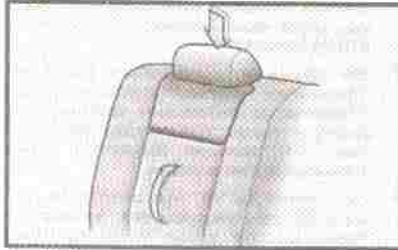

6. Чтобы сложить встроенное удерживающее приспособление для детей (детское сидение), поднимите подуш-

ку детского сидения и установите подголовник на место.

РЕМЕНЬ БЕЗОПАСНОСТИ С ПРЕДНАТЯЖИТЕЛЕМ (дополнительное оборудование)

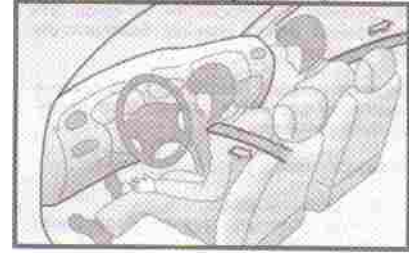

Ваш автомобиль ХЕНДЭ оборудован ремнями безопасности с преднатяжителем для водителя и переднего пассажира. Назначение такого ремня заключается в обеспечении четкой фиксации пассажира в некоторых случаях при фронтальном ударе. Преднатяжитель ремня безопасности может сработать отдельно, а также совместно с надувными подушками безопасности при фронтальном ударе достаточной силы.

В обычных условиях ремень безопасности с преднатяжителем работает таким же образом как ремень со стандартным режимом блокировки (E.L.R.). (В случае резкого торможения автомобиля ремень

будет заблокирован. Он будет также заблокирован в случае, если Вы резко наклонитесь вперед. Однако, при фронтальном ударе средней или большой силы, преднатяжитель ремня безопасности мгновенно втягивает ремень безопасности. Это помогает четко зафиксировать пассажира ремнем безопасности и сократить расстояние между ремнем безопасности и пассажиром.

Система ремней безопасности с преднатяжителем состоит в основном из следующих компонентов.

Их расположение указано на рисунке.

1. Контрольная лампа SRS
2. Преднатяжитель ремня безопасности в сборе
3. Электронный блок управления SRS

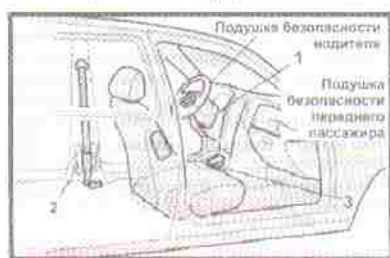

ПРЕДУПРЕЖДЕНИЕ:

Для достижения максимально эффективной работы ремня безопасности с преднатяжителем:

1. Ремень безопасности должен быть правильно пристегнут.
2. Ремень безопасности должен быть правильно отрегулирован.

ПРИМЕЧАНИЕ:

- ♦ Ремни безопасности с преднатяжителем водителя и переднего пассажира срабатывают при фронтальном ударе достаточной силы. Преднатяжители ремней безопасности могут сработать отдельно, а также совместно с надувными подушками безопасности при фронтальном ударе достаточной силы. Преднатяжители ремней безопасности срабатывают при любом сильном фронтальном ударе, даже если ремень безопасности не пристегнут.
- ♦ Во время срабатывания преднатяжителей ремней безопасности выделяется небольшое количество дыма и происходит сильный хлопок. Эти явления являются нормальными и не опасны.
- ♦ Не смотря на то, что этот дым не ядовит, не следует его вдыхать, поскольку он может вызвать раздражение, кашель или удушье, если Вы будете вдыхать его продолжительное количество времени. После срабатывания преднатяжителей

ремней безопасности тщательно вымойте лицо и руки.

ВНИМАНИЕ:

- ♦ После поворота ключа зажигания в положение "ON" ("Вкл") или "ACC" ("Дополнительное оборудование") контрольная лампа преднатяжителя ремня безопасности "SRS" будет мигать в течение приблизительно 6 секунд, после чего должна погаснуть.
- ♦ Эта лампа также загорается, если ремень безопасности с преднатяжителем имеет неисправность. Вам следует немедленно обратиться для проверки к официальному дилеру ХЕНДЭ, если при повороте ключа зажигания в положение "ON" (Вкл.) или "ACC" ("Дополнительное оборудование"), контрольная лампа дополнительной системы пассивной безопасности SRS (надувных подушек безопасности) не загорается, не гаснет, приблизительно через 6 секунд или загорается во время движения автомобиля.

ПРЕДУПРЕЖДЕНИЕ:

- ♦ Преднатяжители ремней безопасности разработаны для однократного использования. После того, как преднатяжители ремней безопасности сработали, они должны быть заменены. Все ремни безопасности должны быть заменены после дорожно-транспорт-

ного происшествия (аварии), независимо от типа ремня безопасности.

- ♦ После срабатывания преднатяжителя ремня безопасности в сборе некоторые детали преднатяжителя будут горячими. Не дотрагивайтесь до них после срабатывания преднатяжителя в течение нескольких минут.
- ♦ Не пытайтесь самостоятельно проверить или заменить механизмы ремней безопасности с преднатяжителем. Это должно обязательно производиться официальным дилером ХЕНДЭ.
- ♦ Не ударяйте по преднатяжителям ремней безопасности.
- ♦ Не пытайтесь самостоятельно обслуживать или ремонтировать систему ремней безопасности с преднатяжителями.
- ♦ Неправильное обращение с ремнями безопасности с преднатяжителем, пренебрежение запретом на удары по ним, изменение, проведение проверки и замены, обслуживания или ремонта ремней безопасности с преднатяжителем в сборе может привести к неправильной работе ремней или случайному срабатыванию ремней и нанесению серьезных травм.
- ♦ Всегда пристегивайтесь ремнями безопасности, когда Вы находитесь в движущемся автомобиле.

ДОПОЛНИТЕЛЬНАЯ СИСТЕМА ПАССИВНОЙ БЕЗОПАСНОСТИ (SRS) - НАДУВНЫЕ ПОДУШКИ БЕЗОПАСНОСТИ (дополнительное оборудование)



Ваш автомобиль ХЕНДЭ оборудован дополнительной системой пассивной безопасности (надувными подушками безопасности) SRS. Наличие этой системы можно определить по наличию надписи "SRS AIR BAG" имеющейся на крышке подушки безопасности в рулевом колесе и на накладке панели со стороны переднего пассажира над вещевым ящиком. Дополнительная система пассивной безопасности SRS фирмы ХЕНДЭ состоит из подушек безопасности, установленных под накладками в середине рулевого колеса и в панели со стороны переднего пассажира над вещевым ящиком.

Задачей дополнительной системы пассивной безопасности (надувных подушек безопасности) SRS является обеспечение дополнительной безопасности водителя и/или переднего пассажира в дополнение к системе ремней безопасности при фронтальных ударах средней или большой силы.

ПРИМЕЧАНИЕ:

Обязательно ознакомьтесь с информацией о системе SRS на этикетках, расположенных на обратной стороне солнцезащитного козырька со стороны водителя и внутри вещевого ящика.

ПРЕДУПРЕЖДЕНИЕ:

- ♦ Как указывает название системы SRS, эта система разработана в дополнение и для работы совместно с трехточечными ремнями безопасности водителя и переднего пассажира и не является заменой для них. Поэтому, находясь в автомобиле, Вы всегда должны быть пристегнуты ремнями безопасности. Необходимо учитывать, что подушки безопасности срабатывают только при достаточно сильных фронтальных ударах, достаточных для нанесения тяжелых травм пассажирам автомобиля.

РЕКОМЕНДАЦИИ ПО ОБКАТКЕ ВАШЕГО НОВОГО АВТОМОБИЛЯ ХЭНДЭ

На протяжении первых 2000 км пробега

Формально для Вашего нового автомобиля не требуется никаких специальных операций для обкатки автомобиля. Однако Вы можете способствовать продлению срока службы, а также улучшению топливной экономичности и сохранению высоких эксплуатационных качеств Вашего нового автомобиля ХЭНДЭ, соблюдая следующие правила на протяжении первых 2000 км пробега.

Не превышайте скорость движения 88 км/ч.

- ♦ Во время движения поддерживайте работу двигателя с частотой вращения между 2000 и 4000 об/мин (оборотами в минуту)
- ♦ Не допускайте резкого ускорения. Избегайте резкого трогания с места при полностью нажатой педали акселератора.
- ♦ Избегайте резкого торможения в течение первых 300 км пробега.
- ♦ Не перегружайте двигатель (другими словами, избегайте медленной езды при включенной слишком высокой передаче, включите пониженную передачу).
- ♦ Избегайте продолжительного движения с постоянной скоростью.
- ♦ На автомобилях, оборудованных каталитическим нейтрализатором отрабо-

тавших газов, не допускайте работы двигателя на холостом ходу более 3-х минут.

- ♦ Воздерживайтесь от буксировки прицепа во время первых 2000 км пробега.

КЛЮЧИ



Для большего удобства Ваш автомобиль ХЭНДЭ имеет два основных (мастер) ключа и один сервисный ключ. Основными (мастер) ключами можно открывать все замки Вашего автомобиля. Сервисный ключ подходит только к замку зажигания и к замкам дверей.

Оставляя Ваш сервисный ключ парковщику автомобилей, Вы можете быть уверены в том, что в Ваше отсутствие никто не сможет отпереть замки крышки багажника, вещевого (перчаточного) ящика и получить доступ к задней части багажника.

ПРИМЕЧАНИЕ:

Перед тем, как передать Ваш ключ парковщику автомобилей убедитесь, что рычажки блокировки спинки заднего сидения и замка безопасности крышки багажника находятся в положении "LOCK" ("Заблокировано").

Запомните (запишите) номер Вашего ключа

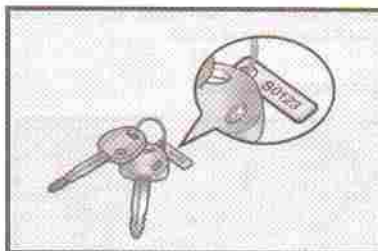

Чтобы посторонние лица не смогли узнать номер Вашего ключа, этот номер выштампован не на самом ключе, а на снимаемой номерной пластинке. Храните номерную пластинку в безопасном месте отдельно от ключей вне автомобиля. Номер ключа следует также записать в месте, где Вы сможете им воспользоваться в случае необходимости. Если Вам необходимы дополнительные ключи или в случае утери ключей, их дубликаты могут быть изготовлены только официальным дилером ХЭНДЭ.

- ♦ Дополнительная система пассивной безопасности SRS рассчитана на раскрытие подушек безопасности только при достаточно сильных ударах, когда удар происходит под углом 30° от продольной оси автомобиля. Кроме того, подушки безопасности срабатывают только один раз. Поэтому необходимо всегда пристегиваться ремнями безопасности.



Подушки безопасности не срабатывают при несильных ударах, когда для Вашей защиты достаточно пристегнутых ремней безопасности.

- ♦ Подушки безопасности не рассчитаны на срабатывание при задних, боковых ударах и при переворачивании автомобиля.
- ♦ Подушки безопасности могут сра-

ботать при столкновении с проскальзыванием автомобиля под заднюю часть кузова грузовика, при столкновении со столбом на малой скорости и при попадании колес автомобиля в глубокие рытвины на дороге.

- ♦ Водитель должен отрегулировать сиденье таким образом, чтобы находиться как можно дальше от подушки безопасности, но иметь удобный доступ ко всем органам управления автомобилем. Не наклоняйтесь и не сидите слишком близко к подушке безопасности, когда автомобиль движется - это может привести к серьезным травмам при раскрытии подушки.
- ♦ Не кладите никакие предметы на или около модулей подушек безопасности - на рулевое колесо, панель приборов и панель передним пассажиром, они могут травмировать Вас при раскрытии подушек безопасности.
- ♦ Если подушки безопасности сработали, они должны быть заменены на сервисной станции официального дилера ХЕНДЭ.
- ♦ Не допускайте никаких ударов по проводам и компонентам допол-

нительной системы пассивной безопасности (SRS) - это может привести к неожиданному срабатыванию подушек безопасности или выходу системы из строя.

- ♦ Не допускается установка любых удерживающих приспособлений для детей (детских сидений) на переднем сидении. В случае аварии раскрытие надувной подушки безопасности переднего пассажира может травмировать или привести к смерти сидящего в удерживающем приспособлении (детском сидении) ребенка. Не позволяйте детям находиться в пространстве перед передним сиденьем. Если на переднем сиденье сидит взрослый ребенок, он должен быть пристегнут ремнем безопасности, а сиденье должно быть отодвинуто назад как можно дальше.
- ♦ Для обеспечения максимальной защиты при всех типах столкновений, все пассажиры, включая водителя, всегда должны быть пристегнуты ремнями безопасности независимо от наличия подушки безопасности на данном сидении чтобы свести к минимуму риск получения травмы или смерти в случае дорожно-транспортного

происшествия (аварии).

- ♦ Для обеспечения защиты при столкновении, наполнение подушек безопасности SRS газом происходит очень быстро и с большой силой. Если пассажир не пристегнут ремнем безопасности, подушка безопасности может сильно ударить его, что может послужить причиной серьезной или даже смертельной травмы.

Функции и элементы системы SRS

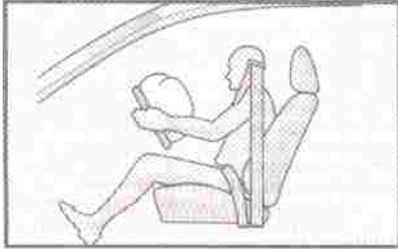

Дополнительная система пассивной безопасности (SRS) включает в себя следующие компоненты:

- 1 - Фронтальная надувная подушка безопасности водителя в сборе
- 2 - Фронтальная надувная подушка безопасности переднего пассажира в сборе
- 3- Контрольная лампа системы SRS

- 4- Электронный блок управления SRS (дополнительной системы пассивной безопасности) (SRSCM)

Электронный блок управления SRS (дополнительной системы пассивной безопасности) (SRSCM) постоянно следит за всеми компонентами системы, когда ключ зажигания находится в положении "ON" (Вкл.) и определяет, достаточно ли сильный был фронтальный или околофронтальный удар для того, чтобы раскрыть подушки безопасности.



Контрольная лампа системы SRS (SRI) на панели приборов будет мигать приблизительно 6 секунд после поворота ключа зажигания в положение "ON" (Вкл.) или после запуска двигателя, после чего эта лампа должна погаснуть.



Надувные подушки безопасности расположены в середине рулевого колеса и в панели напротив сидения переднего пассажира над вещевым ящиком. Когда электронный блок управления SRS (дополнительной системы пассивной безопасности) (SRSCM) определяет фронтальный удар достаточной силы, он автоматически раскрывает подушки безопасности.



Во время раскрытия подушек безопасности, расширяющаяся при надувании га-

зом подушка безопасности выбивает крышку, которая разламывается по специальному шву.

Полностью раскрытая подушка безопасности в комбинации с правильно пристегнутым ремнем безопасности замедляют движение вперед, водителя или переднего пассажира, тем самым, снижая риск травмирования головы и грудной клетки.

После полного наполнения подушки безопасности газом она сразу же начинает спускаться, обеспечивая водителю передний обзор.

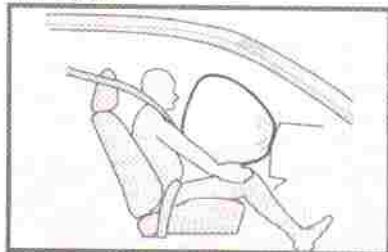

ВНИМАНИЕ:

При размещении в салоне автомобиля емкости с жидким освежителем воздуха, не располагайте его ни рядом с панелью приборов, ни на поверхности накладки панели приборов. В случае утечки жидкости из емкости с освежителем воздуха и попадании ее на эти детали (панель приборов, накладка панели приборов или дефлектор сис-

темы вентиляции), она может повредить эти детали. При попадании жидкости из емкости для освежителя воздуха на эти места, немедленно промойте их водой.

ПРЕДУПРЕЖДЕНИЕ:

- ♦ При срабатывании надувной подушки безопасности SRS слышится резкий громкий хлопок и выделяется некоторое количество дыма и пыли (порошка). Данные явления не представляют опасности и являются нормальными. Однако, пыль (порошок), вырабатываемый при наполнении подушек газом, может привести к раздражению кожи. После срабатывания надувных подушек безопасности, обязательно вымойте лицо и руки с мылом и теплой водой.
- ♦ Система SRS работает, только когда ключ зажигания находится в положении "ON" (Вкл.). Если контрольная лампа SRS не загорается или горит постоянно после мигания приблизительно в течение 6 секунд после поворота ключа зажигания в положение "ON" (Вкл.), после запуска двигателя или загорается во время движения автомобиля, это указывает на неисправность системы SRS. Немедленно обратитесь к Вашему официальному дилеру ХЕНДЭ для проверки системы SRS.

- ♦ Перед заменой предохранителя

или отсоединением провода от клеммы аккумуляторной батареи поверните ключ зажигания в положение "LOCK" ("Блокировка") или выньте ключ из замка зажигания. Никогда не вынимайте плавкий предохранитель системы SRS если ключ зажигания находится в положении "ON" (Вкл.), в противном случае загорится контрольная лампа SRS.

СИСТЕМА ОПРЕДЕЛЕНИЯ ПРИСУТСТВИЯ ПАССАЖИРА (дополнительное оборудование)

Система определения присутствия пассажира определяет наличие пассажира на переднем сидении. Если определяется, что на переднем сидении отсутствует пассажир, срабатывание фронтальной и/или боковой подушки безопасности осуществлено не будет. Эта система в основном предназначена для предотвращения ненужной замены элементов подушки безопасности, которая была раскрыта без необходимости при дорожно-транспортном происшествии (аварии).

ПРИМЕЧАНИЕ:

На сиденье переднего пассажира нельзя помещать груз весом более 15 кг. Иначе при столкновении может произойти срабатывание подушки безопасности переднего пассажира.

ПРЕДУПРЕЖДЕНИЕ:

Система определения присутствия пассажира не предназначена для предотвращения срабатывания подушки безопасности переднего пассажира если на переднем сидении находится ребенок, она предназначена только для уменьшения стоимости ремонта автомобиля после аварии если место переднего пассажира было не занято. Если на переднем сидении находится даже небольшой груз возможно срабатывание подушки безопасности переднего пассажира. Дети должны сидеть на заднем сидении пристегнутыми в удерживающих приспособлениях для детей.

Боковые подушки безопасности (дополнительное оборудование)

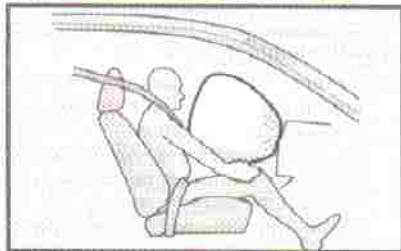

Ваш автомобиль ХЕНДЭ оборудован бо-

ковыми надувными подушками безопасности для каждого переднего сидения. Задачей боковой подушки безопасности является обеспечение защиты для водителя и переднего пассажира в дополнение к ремням безопасности. Боковые подушки безопасности рассчитаны только для срабатывания в некоторых случаях при боковых ударах, в зависимости от силы удара, угла удара, скорости автомобиля и места удара. Боковые подушки безопасности не рассчитаны на срабатывание во всех случаях боковых ударов.

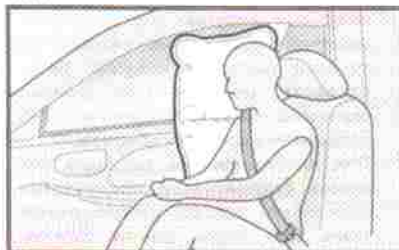

ПРЕДУПРЕЖДЕНИЕ:

♦ Для обеспечения наилучшей защиты от боковых подушек безопасности водитель и передний пассажир должны сидеть пристегнутыми ремнями безопасности, спинки сидений должны быть установлены в близкое к верти-

кальному положение. Руки водителя должны располагаться на рулевом колесе в положении "9.00" и "3.00" часов. Руки переднего пассажира должны располагаться на коленях.

- ♦ Не надевайте дополнительные чехлы на сидения.
- ♦ Использование чехлов для сидений снизит эффективность работы системы.
- ♦ Не устанавливайте никакое дополнительное оборудование на или около боковых подушек безопасности.
- ♦ Не прилагайте чрезмерных усилий сбоку сидения.
- ♦ Не располагайте никакие предметы поверх подушки безопасности или между собой и подушкой безопасности.
- ♦ Не допускайте никаких ударов по датчику боковых подушек безопасности когда ключ зажигания находится в положении "ON" (Вкл.).

Техническое обслуживание дополнительной системы пассивной безопасности SRS (системы надувных подушек безопасности).

Дополнительная система пассивной безопасности SRS является необслуживаемой и не имеет компонентов и деталей.

обслуживание которых Вы можете безопасно производить своими силами. Дополнительную систему пассивной безопасности SRS в целом следует проверять у официального дилера ХЕНДЭ через каждые 10 лет с момента производства автомобиля.

Любые работы по техническому обслуживанию дополнительной системы пассивной безопасности SRS (надувных подушек безопасности) или вблизи от ее деталей, например снятие, установка, ремонт или любые работы с рулевым колесом, должны осуществляться только квалифицированным механиком у официального дилера ХЕНДЭ. Неправильная работа с компонентами (детальями) или электропроводкой дополнительной системы пассивной безопасности SRS (системы надувных подушек безопасности) может привести к тяжелым травмам.



1-34

ПРЕДУПРЕЖДЕНИЕ:

- ♦ Очень опасно! Никогда не устанавливайте на сидении переднего пассажира оборудованном подушкой безопасности удерживающее приспособление для ребенка (детское сидение), в котором он располагается спиной по ходу движения автомобиля.
- ♦ Внесение изменений в компоненты (детали) или электропроводку дополнительной системы пассивной безопасности SRS (системы надувных подушек безопасности), включая наклеивание наклеек на крышки накладок подушек безопасности, может неблагоприятно сказаться на работе системы SRS и привести к тяжелым травмам.
- ♦ Для чистки крышек накладок подушек безопасности следует использовать только мягкую сухую ткань или ткань, слегка смоченную чистой водой. Моющие растворы или очистители могут неблагоприятно воздействовать на крышки накладок подушек безопасности и на правильное их срабатывание.
- ♦ Не кладите любые предметы на или около модулей подушек безопасности на рулевом колесе,

панели приборов и панели напротив сидения переднего пассажира над вещевым ящиком поскольку они могут помешать правильному срабатыванию надувной подушки безопасности и могут сами послужить причиной травмирования, будучи с большой силой выброшенными в салон при наполнении надувной подушки безопасности.



ПРЕДУПРЕЖДЕНИЕ:

- ♦ Дополнительная система пассивной безопасности SRS (надувных подушек безопасности) рассчитана на однократное применение. После срабатывания надувные подушки не могут использоваться вновь. Их следует срочно заменить, а вся система надувных подушек должна быть проверена

заменена дилером ХЕНДЭ.

- ♦ Любые работы с проводкой системы SRS или ее отсоединение, а также с другими агрегатами системы SRS может привести к внезапному наполнению надувных подушек, либо к нарушению работоспособности надувных подушек, что, в конечном счете, может привести к серьезным травмам.
- ♦ Удерживающие приспособления (детские сидения), НЕ должны устанавливаться на сидении переднего пассажира, оборудованном надувной подушкой безопасности! В момент наполнения газом подушка безопасности может с силой ударить удерживающее приспособление (детское сидение) о спинку сидения и нанести ребенку серьезную или даже смертельную травму. Удерживающие приспособления (детские сидения) данного типа должны устанавливаться только на задних сидениях.
- ♦ В случае уничтожения компонентов (даталей) системы SRS или в случае утилизации автомобиля необходимо предпринять некоторые меры безопасности. Ваш

официальный дилер ХЕНДЭ знаком с такими мерами предосторожности и может обеспечить Вас всей необходимой информацией. Несоблюдение этих мер предосторожности и невыполнение этих процедур может увеличить риск получения травмы.

- ♦ В случае передачи прав владения автомобилем какому-либо другому лицу, фирма настоятельно рекомендует предупреждать нового владельца о том, что автомобиль оборудован дополнительной системой пассивной безопасности SRS (системой надувных подушек безопасности), и указать соответствующий раздел в данном "Руководстве по эксплуатации".
- ♦ Если Ваш автомобиль был залит водой выше уровня пола, не пытайтесь запустить двигатель: отбуксируйте автомобиль официальному дилеру ХЕНДЭ.

КОНТРОЛЬНО-ИЗМЕРИТЕЛЬНЫЕ ПРИБОРЫ

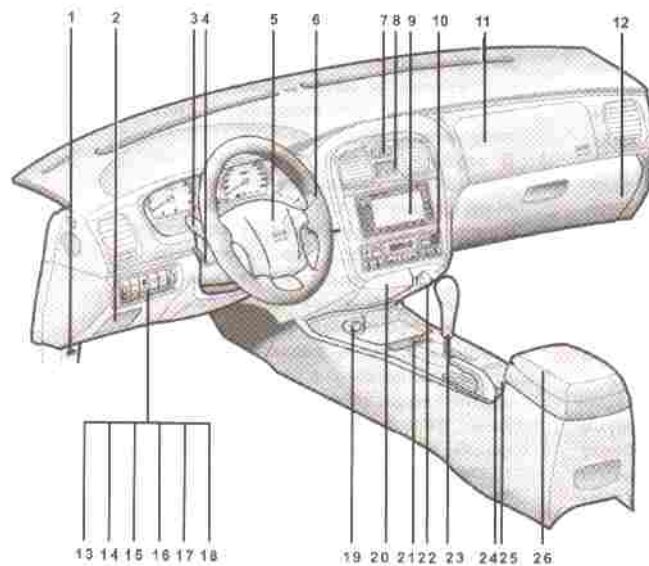

ВНИМАНИЕ:

При размещении в салоне автомобиля емкости с жидким освежителем воздуха, не располагайте его ни рядом с панелью приборов, ни на поверхности накладки панели приборов. В случае утечки жидкости из емкости с освежителем воздуха и попадании ее на эти детали (панель приборов, накладка панели приборов или дефлектор системы вентиляции), она может повредить эти детали. При попадании жидкости из емкости освежителя воздуха на эти места, незамедлительно промойте их водой.

1. Рукоятка привода замка капота
2. Блок соединений панели приборов
3. Комбинированный переключатель освещения, света фар и указателей поворотов (дополнительное оборудование)
Выключатель заднего противотуманного света (дополнительное оборудование)
4. Рычаг регулировки наклона рулевой колонки
5. Звуковой сигнал и дополнительная система пассивной безопасности - надувная подушка безопасности (для водителя) (дополнительное оборудование)
6. Переключатель очистителя / омывателя ветрового стекла
7. Выключатель аварийной сигнализации
8. Электронные часы
9. Аудиосистема
10. Переключатели управления отопителем и кондиционером
11. Дополнительная система пассивной безопасности - надувная подушка безопасности (для переднего пассажира) (дополнительное оборудование)
12. Вещевой (перчаточный)ящик, Выключатель обогревателя заднего стекла и подогрева наружных боковых зеркал заднего вида
13. Выключатель противобуксовочной системы (Traction control)
14. Реостат регулировки подсветки приборов
15. Выключатель заднего противотуманного света (дополнительное оборудование)
16. Переключатель корректора направления света фар головного света
17. Выключатель омывателя фар головного света
18. Переключатель круиз-контроля (системы автоматического поддержания постоянной скорости автомобиля) (дополнительное оборудование)
19. Розетка для дополнительного оборудования
20. Пепельница, Замок зажигания
21. Выключатель подогрева передних сидений (дополнительное оборудование)
22. Прикуриватель
23. Рычаг переключения передач
24. Рычаг стояночного тормоза
25. Подстаканник
26. Центральная консоль

ПРИМЕЧАНИЕ:

Порядок расположения переключателей 13-18 может меняться в зависимости от комплектации автомобиля дополнительным оборудованием.

ПАНЕЛЬ ПРИБОРОВ И КОНТРОЛЬНЫЕ ЛАМПЫ

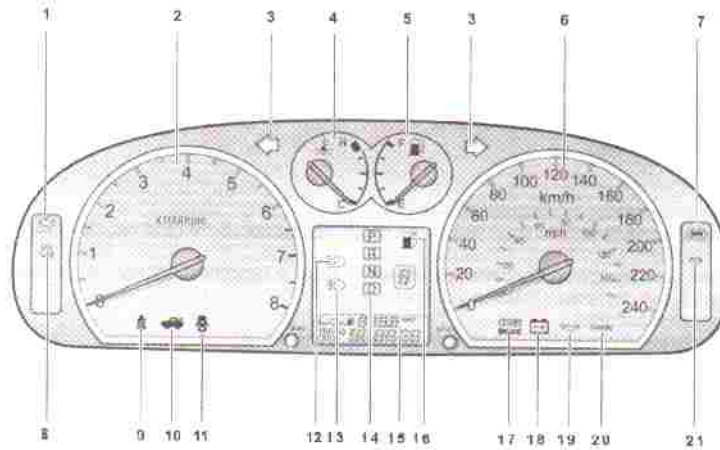

- | | | |
|--|---|--|
| 1. Контрольная лампа индикации неисправности двигателя | 10. Контрольная лампа сигнализации о незакрытой крышке багажника | 16. Контрольная лампа резерва топлива |
| 2. Тахометр | 11. Контрольная лампа сигнализации о незакрытой двери | 17. Контрольная лампа включения стояночного тормоза / аварийного уровня тормозной жидкости |
| 3. Контрольная лампа указателя поворотов | 12. Контрольная лампа включения дальнего света фар | 18. Контрольная лампа разряда аккумуляторной батареи |
| 4. Указатель температуры охлаждающей жидкости | 13. Контрольная лампа включения передних противотуманных фар | 19. Контрольная лампа давления масла |
| 5. Указатель уровня топлива | 14. Контрольная лампа положения селектора автоматической коробки передач | 20. Контрольная лампа круиз-контроля (системы автоматического поддержания постоянной скорости автомобиля). (дополнительное оборудование) |
| 6. Спидометр | 15. Одометр (счетчик пройденного пути)/Счетчик "сутонного" пробега/Маршрутный компьютер (дополнительное оборудование) | 21. Контрольные лампы противобуксовочной системы (Traction control) (дополнительное оборудование) |
| 7. Контрольная лампа индикации неисправности антиблокировочной системы тормозов (ABS) (дополнительное оборудование) | | |
| 8. Контрольная лампа индикации неисправности дополнительной системы пассивной безопасности (SRS) (дополнительное оборудование) | | |
| 9. Контрольная лампа сигнализации о непристег- | | |



Контрольные лампы указателей поворотов

На панели приборов будет мигать зеленая стрелка, указывающая направление поворота. Если стрелка загорается, но не мигает, мигает слишком часто или не мигает совсем, это указывает на неисправность цепей указателей поворотов. Обратитесь к Вашему официальному дилеру ХЕНДЭ для ремонта.



Контрольная лампа индикации неисправности антиблокировочной системы тормозов (ABS SRI)

После поворота ключа зажигания в положение "ON" (Вкл.), загорается контрольная лампа индикации неисправности антиблокировочной системы тормозов (ABS SRI) и затем гаснет, через несколько секунд. Если эта лампа продолжает гореть, загорается во время движения или не загорается после поворота ключа зажигания в положение "ON" (Вкл.), это указывает на неисправность антиблокировочной системы тормозов (ABS).

Если это произошло, Вам необходимо как можно скорее обратиться к официальному дилеру ХЕНДЭ для проверки автомобиля. Стандартная тормозная система будет продолжать работать, но без помощи антиблокировочной системы тормозов (ABS).

ВНИМАНИЕ:

Если обе: контрольная лампа индикации неисправности антиблокировочной системы тормозов (ABS SRI) и контрольная лампа включения стояночного тормоза / аварийного уровня тормозной жидкости продолжают гореть после запуска двигателя или загораются во время движения автомобиля, возможна неисправность системы E.B.D (Электронной системы распределения тормозных усилий).

Если это произошло, избегайте резких торможений и как можно скорее обратитесь к официальному дилеру ХЕНДЭ для проверки автомобиля.



Контрольные лампы противобуксовочной системы (TCL) (дополнительное оборудование)

Эта контрольная лампа загорается в соответствие с положением ключа зажигания и указывает, когда работает данная система.

Эта контрольная лампа загорается при повороте ключа зажигания в положение "ON" (Вкл.) и гаснет после запуска двигателя. Если контрольная лампа включения противобуксовочной системы (TCL) мигает или горит, предоставьте Ваш автомобиль официальному дилеру ХЕНДЭ для проверки системы. Более подробная информация по противобуксовочной системе (TCL) содержится в Разделе 2.



Контрольная лампа включения дальнего света фар

Эта контрольная лампа горит, когда включен дальний свет фар или осуществляется мигание светом фар.



Контрольная лампа давления масла

ВНИМАНИЕ:

Движение при низком уровне масла в двигателе или при горячей контрольной лампе давления масла может привести к выходу из строя двигателя (образованию задиров, заклиниванию и т.п.). Если эта лампа загорается при работающем двигателе, это означает, что давление масла в двигателе ниже минимально допустимой величины. В исправном состоянии данная лампа загорается при повороте ключа в замке зажигания в положение "ON" ("Вкл") и гаснет после запуска двигателя. Если данная лампа продолжает гореть после запуска двигателя, имеется серьезная неисправность двигателя. В этом случае немедленно остановите автомобиль в безопасном месте, заглушите двигатель и проверьте уровень масла в двигателе.

Если уровень масла ниже минимально допустимого значения, долейте масло в двигатель до нормального уровня и напустите двигатель снова. Если лампа продолжает гореть после запуска двигателя, немедленно выключите

ЭЛЕКТРОННЫЙ ИММОБИЛАЙЗЕР (ПРОТИВОУГОННАЯ СИСТЕМА БЛОКИРОВКИ ЗАПУСКА ДВИГАТЕЛЯ) (дополнительное оборудование)

Иммобилайзер предназначен для того, чтобы свести к минимуму вероятность угона Вашего автомобиля.

Три типа ключей

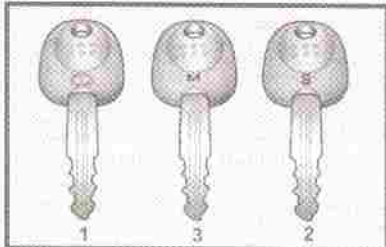

- 1 - Ключ с идентификационным кодом (ID)
- 2 - Сервисный ключ
- 3 - Основной (мастер) ключ

Для большего удобства Ваш автомобиль ХЁНДЭ имеет три типа ключей как показано на рисунке.

- 1) Ключ с идентификационным кодом (ID): Для регистрации идентификационного кода в электронном блоке управления сначала необходимо вставить в замок зажигания этот ключ.
- 2) Основной (мастер) ключ: Этот ключ служит для обычного использования. Им можно открыть все замки Вашего автомобиля. На одной стороне ключа имеется фирменный логотип ХЁНДЭ, а на другой метка "М".
- 3) Сервисный ключ: Этот ключ подходит только к замку зажигания и к замкам дверей, с его помощью невозможно открыть багажник и вещевой (перчаточный) ящик. На одной стороне ключа имеется фирменный логотип ХЁНДЭ, а на другой метка "S".
- 4) Оставляя Ваш сервисный ключ парковщику автомобилей, Вы можете быть уверены в том, что в Ваше отсутствие никто не сможет отпереть замки крышки багажника, вещевого (перчаточного) ящика и получить доступ к задней части багажника.

ПРИМЕЧАНИЕ:

Перед тем, как передать Ваш ключ парковщику автомобилей убедитесь, что рычажки блокировки спинки заднего сидения и замка безопасности крышки багажника находятся в положении "LOCK" ("Заблокировано").

ВНИМАНИЕ:

Не потеряйте ключ с идентификационным кодом (ID) и не забудьте пароль. Храните Ваш ключ с идентификационным кодом (ID) в безопасном месте и запишите свой пароль. Если у Вас нет ни ключа с идентификационным кодом (ID), ни пароля, проконсультируйтесь у Вашего официального дилера ХЁНДЭ.

- 5) Если Вам требуется дополнительный ключ или если Вы потеряли ключи, Ваш официальный дилер ХЁНДЭ может изготовить для Вас новый ключ, если Вы сможете предоставить ему номер необходимого ключа и ключ с идентификационным кодом (ID).

ПРИМЕЧАНИЕ:

Если Вы сами изготовите дополнительный ключ, то не сможете заблокировать системы автомобиля или запустить двигатель.

чите его. В любых случаях когда контрольная лампа давления масла продолжает гореть после запуска двигателя, проверьте автомобиль у ближайшего официального дилера ХЕНДЭ перед тем, как им воспользоваться.



Контрольная лампа включения стояночного тормоза / аварийного уровня тормозной жидкости

ПРЕДУПРЕЖДЕНИЕ:

Если Вы подозреваете неисправность тормозной системы, как можно скорее свяжитесь с ближайшим официальным дилером ХЕНДЭ для проверки тормозной системы. Вождение автомобиля с неисправностью электрических цепей или гидравлических линий тормозной системы очень опасно, и может привести к серьезным или даже смертельным травмам.

Работа контрольной лампы

Контрольная лампа включения стояночного тормоза / аварийного уровня тормозной жидкости должна загораться при включении стояночного тормоза и при повороте ключа зажигания в положение "ON" (Вкл.) или "START" (Стартер). После запуска двигателя эта лампа должна погаснуть при выключении стояночного тормоза.

Когда выключен стояночный тормоз, контрольная лампа включения стояночного тормоза / аварийного уровня тормозной

жидкости должна загораться при повороте ключа зажигания в положение "ON" (Вкл.) или "START" ("Стартер") и гаснуть после запуска двигателя. Если эта лампа загорается в любое другое время, Вы должны снизить скорость движения автомобиля и полностью его остановить на обочине в безопасном месте.

Контрольная лампа тормозной системы указывает, что уровень тормозной жидкости в бачке гидросистемы тормозов становится ниже минимально допустимого уровня и необходимо долить тормозную жидкость типа DOT3 или DOT4. После добавления тормозной жидкости, если не обнаружены более никакие неисправности, необходимо незамедлительно предоставить автомобиль официальному дилеру ХЕНДЭ для проверки. Если обнаружены неисправности тормозной системы, движение на автомобиле недопустимо и его необходимо доставить для проверки официальному дилеру ХЕНДЭ, воспользовавшись профессиональной службой буксировки.

Ваш автомобиль ХЕНДЭ оборудован двухконтурной диагональной тормозной системой. Это означает, что даже в случае повреждения одного из контуров тормозной системы, Вы сможете использовать для торможения два колеса. В таком случае для остановки автомобиля потребуются большее усилие на педали тормоза и больший ход педали тормоза. Более того, тормозной путь автомобиля будет увеличен. В случае отказа одного из контуров тормозной системы, включите пониженную передачу, чтобы использовать эффект торможения двигателем для остановки автомобиля.



Контрольная лампа разряда аккумуляторной батареи

Данная лампа загорается когда ключ в замке зажигания находится в положении "ON" ("Вкл") и гаснет после запуска двигателя. Если эта контрольная лампа продолжает гореть после запуска двигателя, в системе зарядки имеется неисправность. Если эта контрольная лампа загорается, во время движения автомобиля, немедленно остановите автомобиль и загляните под капот. Сначала убедитесь в целостности ремня привода генератора, если он цел, проверьте его натяжение.



Контрольная лампа и зуммер сигнализации о незакрытой двери

Данная лампа и зуммер предупреждают Вас о том, что дверь водителя неплотно закрыта.

ПРИМЕЧАНИЕ:

Для напоминания, чтобы Вы не заперли ключи внутри автомобиля, эта контрольная лампа загорается когда открыта дверь и ключ зажигания находится в положении "LOCK" ("Блокировка"). Зуммер звуковой сигнализации работает только когда ключ зажигания находится в положении "LOCK" ("Блокировка") и открыта дверь водителя. Контрольная лампа и зуммер сигнализации о незакрытой двери будут работать, пока Вы не вынете ключ из замка зажигания.



Контрольная лампа резерва топлива

Эта лампа загорается когда уровень топлива в топливном баке достигает минимально допустимого резервного значения. Если данная лампа горит, это свидетельствует о необходимости дозаправки топливом как можно скорее. Движение на автомобиле при горящей контрольной лампе резерва топлива или когда уровень топлива находится ниже отметки "E" (Пусто) может привести к пропускам зажигания и к повреждению каталитического нейтрализатора отработавших газов.



Контрольная лампа сигнализации о незакрытой крышке багажника

Эта лампа продолжает гореть пока крышка багажника не будет полностью закрыта.



Контрольная лампа индикации неисправности дополнительной системы пассивной безопасности (SRS) (SRI) (дополнительное оборудование)

Эта контрольная лампа (SRI) загорается и мигает приблизительно в течение 6 секунд после поворота ключа зажигания

в положение "ON" (Вкл.) или после запуска двигателя, после чего гаснет. Эта контрольная лампа также загорается в случае неисправности дополнительной системы пассивной безопасности (SRS). Если контрольная лампа (SRI) не загорается или продолжает постоянно гореть после мигания в течение приблизительно 6 секунд после поворота ключа зажигания в положение "ON" (Вкл.) или загорается во время движения автомобиля, предоставьте автомобиль официальному дилеру ХЕНДЭ для проверки дополнительной системы пассивной безопасности (SRS).



Контрольная лампа включения круиз-контроля (системы автоматического поддержания постоянной скорости автомобиля) (дополнительное оборудование)

Контрольная лампа включения круиз-контроля загорается на панели приборов только когда была установлена скорость при помощи переключателя круиз-контроля.

Эта контрольная лампа не загорается при включении главного переключателя круиз-контроля. Информация по использованию круиз-контроля (системы авто-

матического поддержания постоянной скорости автомобиля) находится на странице 1-61.



Контрольная лампа включения передних противотуманных фар (дополнительное оборудование)

Эта контрольная лампа загорается когда ключ в замке зажигания находится в положении "ON" ("Вкл") и включен выключатель передних противотуманных фар.



Контрольная лампа индикации неисправности (дополнительное оборудование)

Эта контрольная лампа загорается при возникновении неисправности в системе выпуска отработанных газов и повышении их токсичности. Она также загорается и мигает приблизительно в течение 6 секунд после поворота ключа зажигания в положение "ON" (Вкл.) или после запуска двигателя, после чего гаснет. Если контрольная лампа индикации неисправности загорается во время движения автомобиля или не загорается после поворота ключа зажигания в положение "ON" (Вкл.), предоставьте автомобиль официальному дилеру ХЕНДЭ для проверки.



Контрольная лампа сигнализации о непристегнутом ремне безопасности

Эта контрольная лампа загорается и мигает приблизительно в течение 6 секунд после поворота ключа зажигания в положение "ON" (Вкл.) или после запуска двигателя.

ЗВУК СИГНАЛИЗАЦИИ ОБ ИЗНОСЕ ТОРМОЗНЫХ КОЛОДОК

Тормозные колодки передних дисковых тормозов имеют индикаторы износа, которые издают высокий визжащий звук. При полном износе колодки, сигнализируя о необходимости замены передних тормозных колодок. Во время движения автомобиля этот звук может проявляться и исчезать или быть постоянным. Его можно также услышать при сильном нажатии на педаль тормоза. В случае езды с изношенными тормозными колодками, Вы можете повредить дорогостоящий тормозной диск. Незамедлительно обратитесь к Вашему официальному дилеру ХЕНДЭ, если слышен звук сигнализации об износе передних тормозных колодок.

УКАЗАТЕЛЬ УРОВНЯ ТОПЛИВА

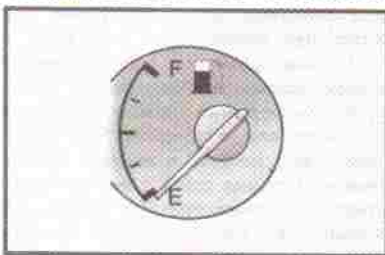

Стрелка данного указателя показывает примерный уровень топлива в топливном баке. Емкость топливного бака указана в Разделе 8.

УКАЗАТЕЛЬ ТЕМПЕРАТУРЫ ОХЛАЖДАЮЩЕЙ ЖИДКОСТИ

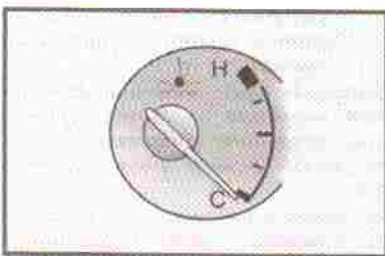

ПРЕДУПРЕЖДЕНИЕ:
Не открывайте пробку радиатора пока

двигатель горячий. Система охлаждения находится под давлением, и открывание пробки может привести к выбросу горячей жидкости, что может вызвать сильные ожоги. Подождите пока двигатель остынет перед тем как открыть пробку радиатора.

Стрелка данного указателя должна находиться в пределах нормы. Если стрелка указателя во время работы двигателя вошла в зону "H" (Горячий) шкалы, немедленно остановите автомобиль и заглушите двигатель.

СПИДОМЕТР

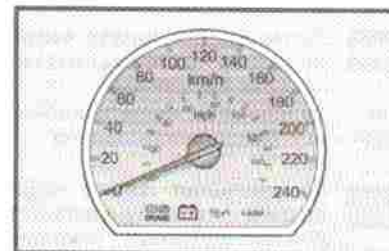

Спидометр Вашего автомобиля ХЕНДЭ показывает скорость автомобиля в километрах в час (км/ч) или милях в час.

ТАХОМЕТР (дополнительное оборудование)

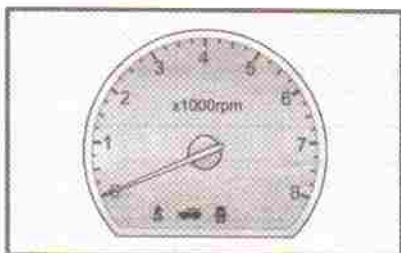

Тахометр показывает частоту вращения коленчатого вала двигателя в оборотах в минуту (об/мин). Тахометр может помочь Вам выбрать более экономичный режим вождения, а также предупреждает о том, что частота оборотов коленчатого вала двигателя превышает максимально допустимое значение.

ВНИМАНИЕ:

Во время движения следите за показаниями тахометра. Его стрелка, показывающая частоту вращения коленчатого вала двигателя, не должна входить в красную зону (зону превышения максимально допустимой частоты вращения). Это может привести к серьезной поломке двигателя и лишить Вас права на гарантийное обслуживание.

ОДОМЕТР (СЧЕТЧИК ПРОЙДЕННОГО ПУТИ)



Одометр показывает общее расстояние в километрах или милях, пройденное автомобилем, и очень удобен для контроля интервалов проведения периодического технического обслуживания.

ПРИМЕЧАНИЕ:

Любые изменения показаний одометра могут лишить Вас права на гарантийное обслуживание.

Нажатие на переключатель справа от тахометра позволяет включать один из двух счетчиков "суточного пробега".

СЧЕТЧИК "СУТОЧНОГО" ПРОБЕГА

Счетчик "суточного" пробега показывает расстояние в милях или километрах, пройденное за две поездки - TRIP A (Пробег A) от начала поездки до промежуточного пункта и TRIP B (Пробег B) от промежуточного пункта до конца поездки.

Для сброса показаний счетчика нажмите на одну секунду кнопку сброса (обнуления).

Маршрутный компьютер (дополнительное оборудование)

- ♦ Маршрутный компьютер - это электронное устройство отображения на жидкокристаллическом дисплее информации о поездке - счетчика пробега, средней скорости и оцениваемого пробега на оставшемся в баке горючем.
- ♦ Нажимая на переключатель режимов слева от спидометра можно включить следующие режимы: TRIP A (Пробег A) - TRIP B (Пробег B) - Время поездки - Средняя скорость - пробег на оставшемся в баке горючем
- ♦ Пробег на оставшемся в баке горючем - это оценочная информация. Она не обнуляется при нажатии на кнопку сброса (обнуления).

ОДОМЕТР (СЧЕТЧИК ПРОЙДЕННОГО ПУТИ)

Режимы работы

Режим	Дисплей	Описание
TRIP A (Пробег A)		Показывает расстояние, пройденное от начала поездки до промежуточного пункта.
TRIP B (Пробег B)		Показывает расстояние, пройденное от промежуточного пункта до конца поездки.
Время поездки		Показывает общее время поездки с момента поворота ключа зажигания в положение "ON" или с момента последнего обнуления времени поездки.
Средняя скорость		Показывает среднюю скорость с момента последнего обнуления времени поездки.
Пробег на оставшемся в баке горючем		Показывает оцениваемый пробег на оставшемся в баке горючем.
Предупредительный сигнал о пробеге на оставшемся в баке горючем		Когда оцениваемый пробег на оставшемся в баке горючем становится меньше чем 50 км, индикатор оцениваемого пробега на оставшемся в баке горючем исчезнет и начнет мигать предупредительный сигнал (—).

ПРИМЕЧАНИЕ:

- ▲ Информация о пробеге на оставшемся в баке горючем может отличаться от реального пробега из-за изменений условий поездки.
- ◆ Информация о пробеге на оставшемся в баке горючем может меняться из-за изменений условий поездки, манеры вождения и скорости поездки.

Выключатель передних противотуманных фар (дополнительное оборудование)

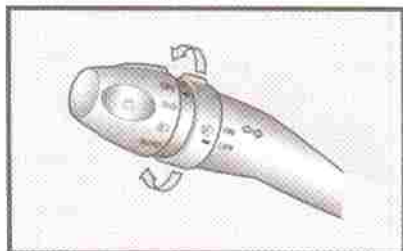

Чтобы включить передние противотуманные фары, переместите этот выключатель в положение "ON" (Вкл.) Они будут гореть, когда переключатель фар головного света будет находиться в первом или во втором положении.

ВЫКЛЮЧАТЕЛЬ ЗАДНЕГО ПРОТИВОТУМАННОГО СВЕТА (дополнительное оборудование)

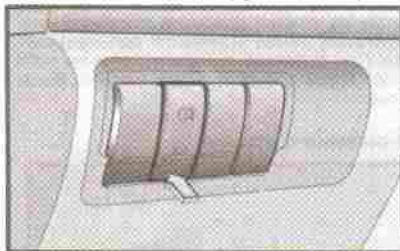

Чтобы включить задний противотуманный свет, нажмите на этот выключатель. Он будет гореть, когда ключ зажигания находится в положении "ON" (Вкл.) и переключатель фар головного света будет находиться во втором положении.

КОМБИНИРОВАННЫЙ ПЕРЕКЛЮЧАТЕЛЬ ОСВЕЩЕНИЯ, СВЕТА ФАР И УКАЗАТЕЛЕЙ ПОВОРОТОВ

Переключатель указателей поворотов

При перемещении комбинированного переключателя вниз начинают мигать указатели поворотов с левой стороны автомобиля. При перемещении комбинированного переключателя вверх начинают мигать

указатели поворотов с правой стороны автомобиля. После завершения поворота переключатель автоматически переместится в нейтральное положение, и одновременно указатели поворота перестанут мигать. Если контрольная лампа указателей поворотов на приборном щитке мигает чаще обычного, загорается, но не мигает или не загорается совсем, это указывает на неисправность цепей указателей поворотов. Проверьте отсутствие перегорания предохранителя или лампочек или обратитесь к Вашему официальному дилеру ХЕНДЭ для проверки.

Режим работы переключателя при перемене ряда

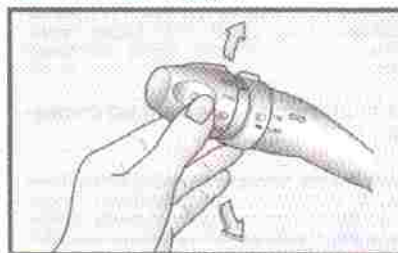

При перестроении в другой ряд движения переведите рычаг вверх или вниз до включения указателей поворотов. После отпущания рычаг автоматически возвращается в нейтральное положение.

Выключатель фар головного света

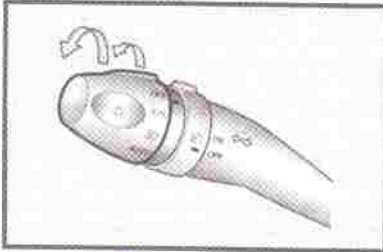

Поверните барабан на конце комбинированного переключателя, чтобы включить фары головного света. В первом положении будут включены габаритные огни, боковые огни, задние фонари и подсветка приборного щитка. В следующем положении будут включены фары головного света.

Автоотключение света на стоянке

Если Вы не выключили габаритные огни после остановки, они автоматически выключатся, если будет открыта дверь водителя. Чтобы включить габаритные огни снова необходимо выключить и включить выключатель фар головного света.

Переключатель дальнего света фар

Для включения дальнего света фар нажмите на переключатель от себя. При этом на панели приборов загорится контрольная лампа включения дальнего света. При переводе рычага обратно на себя свет переключается с дальнего на ближний.

Мигание фарами

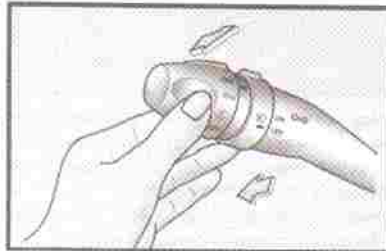

Мигание светом фар осуществляется при незначительном перемещении на себя и отпуске рычага переключателя. Мигание светом фар возможно, даже если переключатель фар головного света находится в положении "OFF" (Выкл.).

ПЕРЕКЛЮЧАТЕЛЬ СТЕКЛООЧИСТИТЕЛЯ И ОМЫВАТЕЛЯ ВЕТРОВОГО СТЕКЛА

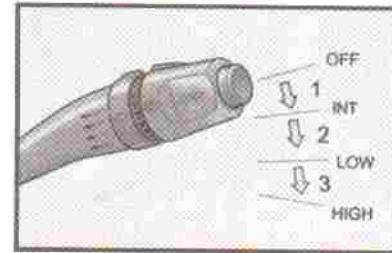

Этот переключатель имеет три позиции:

1. Прерывистый режим
2. Медленное движение
3. Быстрое движение

ПРИМЕЧАНИЕ:

Для предотвращения повреждения стеклоочистителей не пытайтесь очистить ими тяжелые осадки в виде снега или льда. Накопившийся снег или лед необходимо очистить вручную. Если имеется только незначительный слой снега или льда, включите отопитель в режиме обогрева ветрового стекла и растопите снег или лед перед использованием стеклоочистителей.

Работа омывателя ветрового стекла

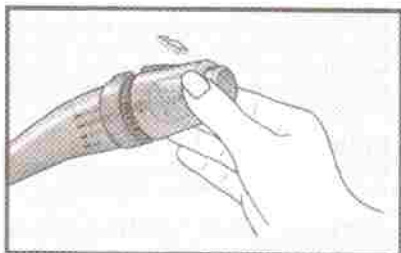

Омывающая жидкость будет подаваться на ветровое стекло при перемещении рычага переключателя стеклоочистителя /омывателя в сторону рулевого колеса. При включении омывателя ветрового стекла одновременно с подачей моющей жидкости стеклоочистители автоматически совершат два хода.

Омыватель перестанет работать когда переключатель стеклоочистителя / омывателя ветрового стекла будет отпущен.

ПРИМЕЧАНИЕ:

- † Не включайте омыватель более чем на 15 секунд или когда бачок омывателя пуст.
- * В холодную погоду, прежде чем использовать стеклоочиститель,

убедитесь, что щетки стеклоочистителя не примерзли к стеклу.

- * В районах, где вода зимой замерзает, используйте незамерзающую моющую жидкость для ветрового стекла.

Удаление запотевания ветрового стекла

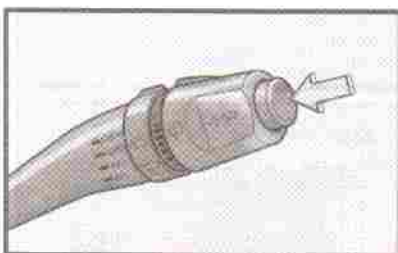

Для удаления запотевания ветрового стекла (однократного хода стеклоочистителя), нажмите на кнопку "MIST1" ("Удаление запотевания ветрового стекла") на конце переключателя стеклоочистителя / омывателя ветрового стекла.

Работа стеклоочистителя с изменяемым интервалом режима работы щеток стеклоочистителя

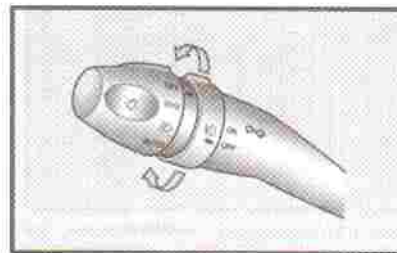

Чтобы воспользоваться режимом работы щеток стеклоочистителя с изменяемым интервалом, переместите переключатель стеклоочистителя в положение "INT" (Прерывистый режим). В этом положении переключателя, интервал прерывистого режима работы щеток стеклоочистителя может быть изменен приблизительно от 2 до 10 секунд путем поворота регулирующего колесика интервала прерывистого режима на рычаге переключателя.

ВЫКЛЮЧАТЕЛЬ АВАРИЙНОЙ СИГНАЛИЗАЦИИ

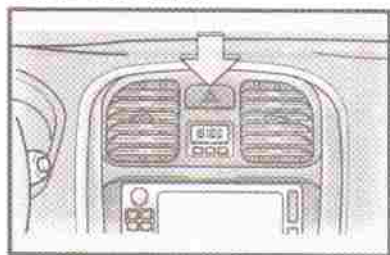

Пользуйтесь данным выключателем при вынужденной остановке автомобиля в опасном месте на дороге. В случае остановки из-за неисправности и т.п., всегда старайтесь съехать с дороги как можно дальше.

Для включения сигнализации нажмите на выключатель. При включении сигнализации все указатели поворотов начинают мигать, также будут мигать контрольные лампы указателей поворотов. Аварийная сигнализация может быть включена в любое время, независимо от наличия и положения ключа в замке зажигания. Для выключения сигнализации повторно нажмите на выключатель.

ВЫКЛЮЧАТЕЛЬ ОБОГРЕВА ЗАДНЕГО СТЕКЛА (дополнительное оборудование)

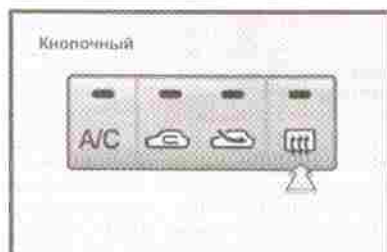

Для включения обогрева нажмите на выключатель. При этом на выключателе загорится контрольная лампа включения обогрева заднего стекла. Чтобы выключить обогреватель, повторно нажмите на выключатель. Обогрев будет автоматически отключен через 15 минут. Чтобы включить его еще раз, нажмите на вы-

ключатель после автоматического отключения обогрева.

ВНИМАНИЕ:

При протирке внутренней поверхности заднего стекла пользуйтесь только мягкой тканью и протирайте стекло осторожно вдоль проводов обогревателя стекла, чтобы не повредить их.

ПРИМЕЧАНИЕ:

Обогреватель заднего стекла работает только при работающем двигателе.

ЭЛЕКТРОННЫЕ ЧАСЫ (дополнительное оборудование)

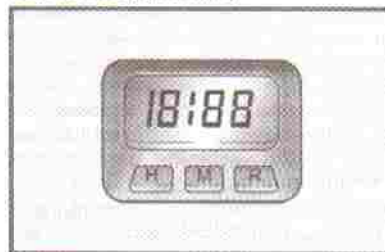

Электронные часы имеют три кнопки управления. Их функции следующие:

- HOUR (Час) - Нажмите на кнопку "H" для установки часов.
- MIN (Минута) - Нажмите на кнопку "M" для установки минут.
- RESET (Сброс) Нажмите на кнопку "R"

для сброса показаний минут на ноль. При этом:

Нажатие на кнопку "R" между 10:30 и 11:29 изменяет показания часов на 11:00. Нажатие на кнопку "R" между 11:30 и 12:29 изменяет показания часов на 12:00.

РЕОСТАТ РЕГУЛИРОВКИ ПОДСВЕТКИ ПРИБОРОВ

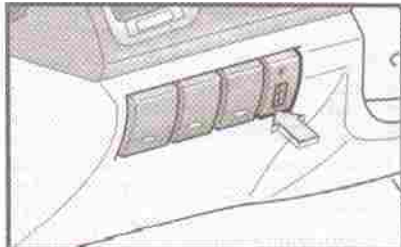

Поворачивая колесико реостата можно отрегулировать яркость подсветки панели приборов.

ПРИКУРИВАТЕЛЬ

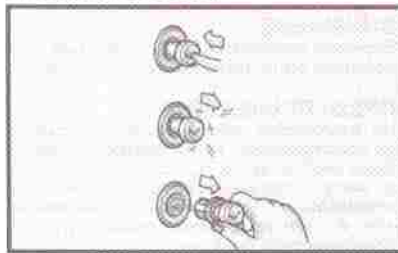

Прикуривателем можно воспользоваться, когда ключ в замке зажигания находится в положении "ON" ("Вкл") или "ACC" ("Дополнительное оборудование").

Чтобы воспользоваться прикуривателем, утопите ручку прикуривателя до упора. Когда прикуриватель накалился, то он со щелчком автоматически вернется в первоначальное положение.

Не удерживайте прикуриватель в полностью утопленном положении. Это может привести к повреждению нагревательного элемента и возгоранию.

В случае необходимости замены прикуривателя, используйте только оригинальный прикуриватель ХЕНДЭ или аналогичный, одобренный для установки.

ПЕРЕДНЯЯ ПЕПЕЛЬНИЦА

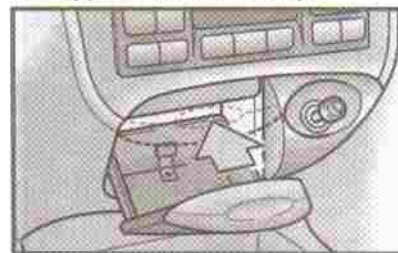

Чтобы открыть переднюю пепельницу, нажмите и отпустите верхний край пепельницы.

Чтобы вынуть пепельницу из гнезда для очистки, необходимо снять металлический сборник пепла. Нажмите на металлический сборник пепла вниз и вперед внутри пепельницы, после чего его можно будет вынуть вверх. Чтобы поставить его на место, установите сборник пепла в правильное положение и нажмите на него вниз и вперед, чтобы зафиксировать нижнюю хромку сборника пепла внутри пепельницы. Подсветка пепельницы горит только при включении наружного освещения автомобиля.

ЗАМОК ЗАЖИГАНИЯ С ПОДСВЕТКОЙ (дополнительное оборудование)



Когда ключ зажигания находится в любом положении кроме "ON" (Вкл.), то при открытии двери будет загораться подсветка замка зажигания. Подсветка выключается приблизительно через 10 секунд после того, как дверь будет закрыта или после поворота ключа зажигания в положение "ON" (Вкл.).

ЗАМКИ ДВЕРЕЙ

ПРЕДУПРЕЖДЕНИЕ:

- ♦ Движение с незапертыми дверями может быть опасно. Перед началом движения (особенно если в автомобиле находятся дети), убедитесь, что все двери надежно закрыты и заперты и не могут быть

случайно открыты изнутри автомобиля. Это гарантия того, что двери неожиданно не откроются во время движения автомобиля. При правильном применении ремней безопасности, запираение дверей способствует предотвращению выбрасывания пассажиров из салона автомобиля в случае дорожно-транспортного происшествия (аварии).

- ♦ Перед тем как открыть дверь, всегда убеждайтесь в отсутствии приближающегося автотранспорта.
- ♦ При аварии двери запираются автоматически (дополнительное оборудование).

Запираение и отпираение передних дверей при помощи ключа

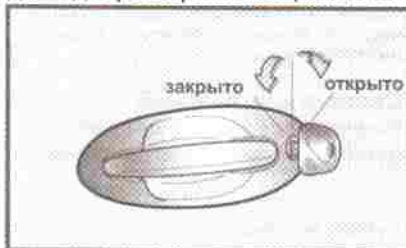

- ♦ Дверь можно запереть и отпереть при помощи ключа.
- ♦ Чтобы запереть дверь поверните ключ в

сторону передней части автомобиля, а чтобы ее отпереть, поверните ключ в сторону задней части автомобиля.

Запираение дверей снаружи автомобиля

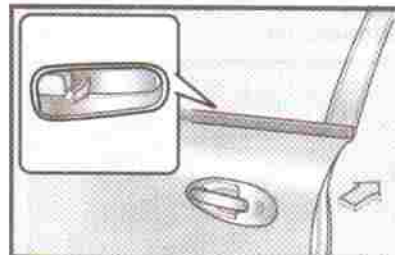

Двери можно запереть без использования ключа. Чтобы запереть двери снаружи автомобиля, сначала установите внутреннюю кнопку блокировки замка двери в положение "LOCK" ("Заблокировано"), таким образом, чтобы красная метка на конце кнопки была невидима, а затем закройте дверь.

Дверь не будет заперта, если в замке зажигания находится ключ, а обе передние двери закрыты. Это нормальное явление.

ПРИМЕЧАНИЕ:

- ♦ Запирая двери таким образом, будьте аккуратны, не запирайте ключ зажигания внутри автомобиля.

ЗАДНЯЯ ПЕПЕЛЬНИЦА

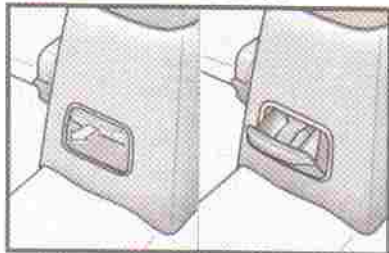

Чтобы открыть заднюю пепельницу, вытяните ее за верхний край. Чтобы вынуть заднюю пепельницу из гнезда для очистки, слегка приподнимите ее вверх и полностью вытяните наружу.

ПОДСТАКАННИК

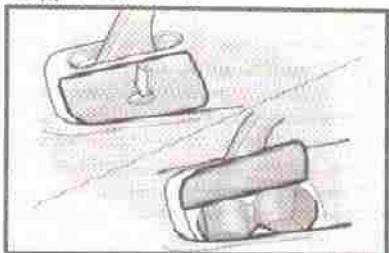

Подстаканник расположен на главной консоли и служит для удерживания стаканов и бутылок в имеющихся отверстиях. Чтобы им воспользоваться,

вытащите его за верхний край.

ВНИМАНИЕ:

Верните подстаканник в исходное положение, если Вы его не используете.

ПРЕДУПРЕЖДЕНИЕ:

Не помещайте посторонние предметы на подстаканник. Такие предметы могут быть выброшены в салон автомобиля и могут травмировать пассажиров автомобиля при резком торможении или в случае дорожно-транспортного происшествия (аварии).

ЛЮК (дополнительное оборудование)

Солнцезащитная шторка

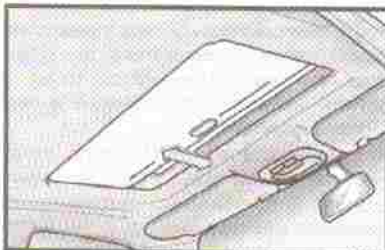

Ваш автомобиль ХЕНДЭ оборудован сдвижной солнцезащитной шторкой, которую Вы можете отрегулировать вручную, чтобы свет мог проходить через закрытый люк.

ПРЕДУПРЕЖДЕНИЕ:

Никогда не регулируйте солнцезащитную шторку во время движения автомобиля.

Открытие люка

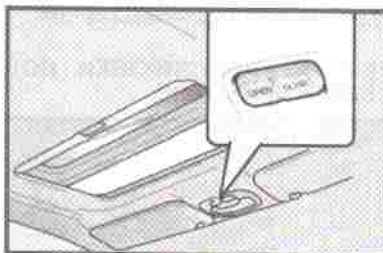

Люком можно управлять только в том случае, когда ключ в замке зажигания находится в положении "ON" ("ВКЛ"). Чтобы его открыть или закрыть, нажмите и удерживайте кнопку, расположенную в передней части верхней консоли. Отпустите кнопку, когда люк достигнет желаемого положения.

ПРЕДУПРЕЖДЕНИЕ:

- ♦ Не закрывайте люк, если между крышкой люка и краем люка находятся чьи-либо руки, плечи или другие части тела, поскольку это может привести к травмированию.
- ♦ Не вставляйте или не вытягивайте голову или руки в проем люка.

ВНИМАНИЕ:

- ♦ Не открывайте люк при очень низкой температуре окружающего воздуха или если он покрыт льдом или снегом.
- ♦ Периодически удаляйте грязь, скапливающуюся на направляющих люка.

Наклон люка

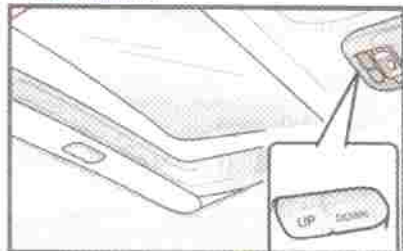

Люк можно наклонить или закрыть только в том случае, когда ключ в замке зажигания находится в положении "ON" ("ВКЛ"). Отпустите кнопку, когда люк достигнет желаемого положения.

ПРИМЕЧАНИЕ:

После дождя или мойки автомобиля, перед тем как открыть люк удалите с него остатки воды.

Ручной привод люка

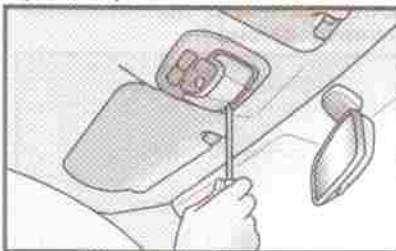

Если электрический привод люка не работает:

1. Снимите прямоугольный пластиковый рассеиватель в передней части верхней консоли.

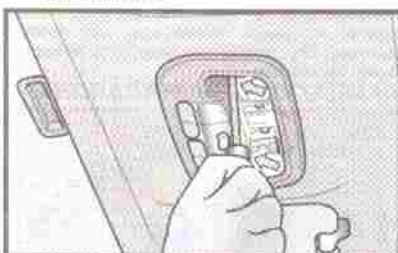

2. Поверните винт с крестовым шлицем против часовой стрелки при помощи крестовой (+) отвертки чтобы снять верхнюю консоль.

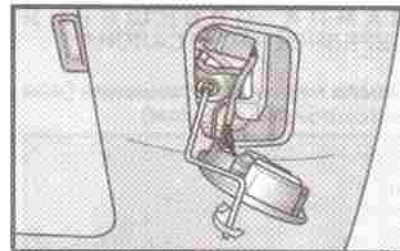

3. Вставьте ключ с шестигранной торцевой головкой в гнездо. Этот ключ находится в багажнике автомобиля или в вещевом ящике
4. Чтобы открыть люк, поворачивайте ключ по часовой стрелке, а чтобы его закрыть - против часовой стрелки.

ЛАМПА ОСВЕЩЕНИЯ ПЕРЕДНЕЙ ЧАСТИ САЛОНА

Лампа местного освещения (для автомобилей с люком)



С обеих сторон лампы освещения салона расположены два выключателя ламп местного освещения. Чтобы включить или выключить лампу местного освещения нажмите на выключатель.

ЛАМПА МЕСТНОГО ОСВЕЩЕНИЯ (дополнительное оборудование)



Чтобы включить или выключить лампу местного освещения нажмите на ее выключатель. Эта лампа освещает небольшой участок и предназначена для использования в качестве штурманской лампы в ночное время или как лампа местной подсветки для водителя и переднего пассажира.

ЛАМПА ОСВЕЩЕНИЯ САЛОНА



Лампа освещения салона имеет трехпозиционный переключатель. У него имеются следующие положения:

"DOOR"

В положении "DOOR", лампа освещения салона загорается, когда открыта какая-либо дверь независимо от положения ключа зажигания. Она постепенно гаснет в течение 6 секунд после того, как дверь будет закрыта.

"ON"

В положении "ON", лампа освещения салона горит постоянно.

"OFF"

В положении "OFF", лампа освещения салона не загорается, даже когда открыта какая-либо дверь.

ВЕЩЕВОЙ (ПЕРЧАТОЧНЫЙ) ЯЩИК

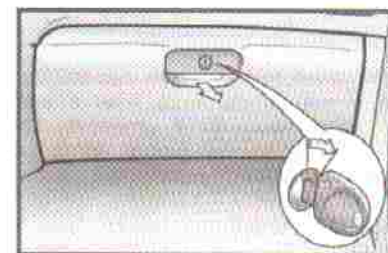

ПРЕДУПРЕЖДЕНИЕ:

Во время движения автомобиля дверца вещевого (перчаточного) ящика должна быть закрыта в целях исключения вероятности травмирования пассажира в случае резкого торможения или дорожно-транспортного происшествия (аварии).

- ♦ Чтобы открыть вещевой (перчаточный) ящик, потяните за рычажок.
- ♦ Вещевой (перчаточный) Ящик можно запереть и отпереть при помощи ключа.

ОТДЕЛЕНИЕ ДЛЯ ОЧКОВ (дополнительное оборудование)

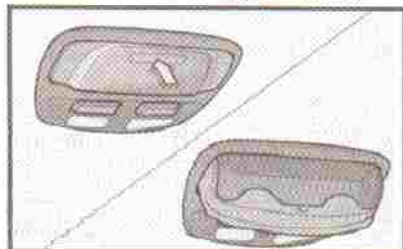

Отделение для очков расположено в передней части передней консоли. Чтобы его открыть, нажмите на край крышки.

ПРЕДУПРЕЖДЕНИЕ:

Не открывайте отделение для очков во

время движения автомобиля, т.к. оно может загородить зеркало заднего вида.

НАРУЖНЫЕ ЗЕРКАЛА ЗАДНЕГО ВИДА

С ручным управлением

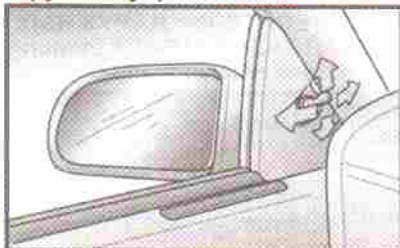

Для Вашего удобства наружные зеркала заднего вида оборудованы рычажком дистанционного управления. Они регулируются при помощи этого рычажка в передней нижней части стекла двери. Перед началом движения убедитесь, что Вы имеете хороший обзор позади себя с левой и правой стороны и непосредственно сзади автомобиля. При использовании наружных зеркал заднего вида обязательно учитывайте сказанное ниже при оценке расстояния до автомобилей идущих сзади или сбоку.

ВНИМАНИЕ:

Если регулировку зеркала не удается осуществить из-за его обледенения, не

пытайтесь его освободить ото льда при помощи рычажка дистанционного управления или нажимая на лицевую часть зеркала. Используйте разрешенный к применению антиобледенительный спрей (не антифриз системы охлаждения) для того, чтобы освободить замерзший механизм или поместите автомобиль в отапливаемое помещение и подождите, пока лед растает.

С электрическим приводом (дополнительное оборудование)

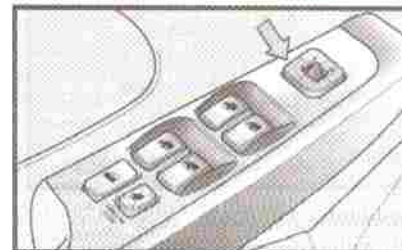

Наружные зеркала заднего вида можно регулировать в любом направлении, чтобы иметь наилучший обзор сзади.

Посредством переключателя наружных зеркал заднего вида с дистанционным управлением можно отрегулировать как правое, так и левое зеркала.

Чтобы отрегулировать положение зеркала:

1. Переведите рычажок выбора вправо или влево, чтобы активировать регулировочный механизм соответствующего зеркала.
2. Отрегулируйте угол наклона зеркала, нажимая на соответствующую сторону кнопки переключателя, как показано на рисунке.

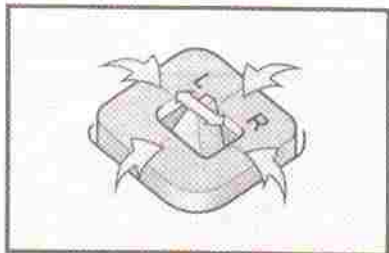

ВНИМАНИЕ:

- Избегайте излишне продолжительного нажатия на переключатель.
- Соскребывание льда с лицевой части зеркала может привести к появлению на нем царапин. Для удаления льда, используйте губку, мягкую ткань или разрешенный к применению антиобледенитель.

ПРЕДУПРЕЖДЕНИЕ:

Будьте осторожны при оценке разме-

ра и расстояния до любого объекта, видимого в наружное зеркало заднего вида со стороны переднего пассажира. Это зеркало заднего вида имеет выпуклую поверхность. Поэтому отраженные в нем объекты выглядят меньше и более удаленными, чем на самом деле.

ОБОГРЕВАТЕЛЬ НАРУЖНЫХ ЗЕРКАЛ ЗАДНЕГО ВИДА (дополнительное оборудование)

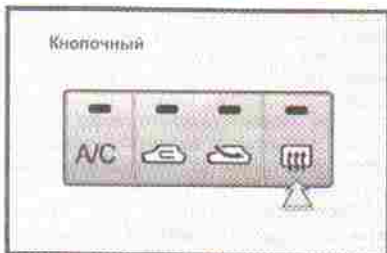

При нажатии выключателя обогревателя заднего стекла включается также подогрев наружных зеркал заднего вида. Для устранения их запотевания или обледенения нажмите на выключатель обогревателя заднего стекла. Стекла зеркал будут нагреваться, что обеспечит Вам хороший обзор сзади при любой погоде. Чтобы выключить обогреватель, нажмите на выключатель обогревателя заднего стекла еще раз. Обогреватель наружных зеркал заднего вида отключается автоматически через 15 минут.

СКЛАДЫВАНИЕ НАРУЖНЫХ ЗЕРКАЛ ЗАДНЕГО ВИДА

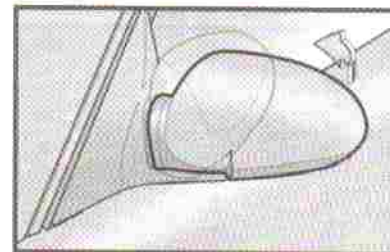

Чтобы сложить наружные зеркала заднего вида, нажмите на них в сторону задней части автомобиля. Наружные боковые зеркала заднего вида могут быть прижаты к стеклам дверей автомобиля при парковке в узких местах.

ПРЕДУПРЕЖДЕНИЕ:

Не пытайтесь регулировать положение наружных зеркал заднего вида во время движения автомобиля.

Это может привести к потере контроля над автомобилем и дорожно-транспортному происшествию (аварии) с серьезными или смертельными последствиями или повреждению имущества.

ВНУТРЕННЕЕ ЗЕРКАЛО ЗАДНЕГО ВИДА

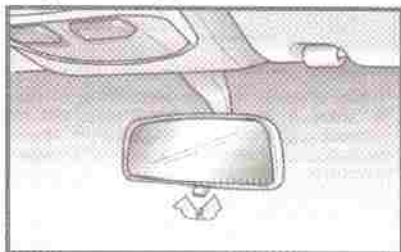

Ваш автомобиль ХЕНДЭ оборудован внутренним зеркалом заднего вида. Чтобы выбрать положение "ночь" (против ослепления), потяните рычаг в нижней части зеркала на себя. В этом положении, уменьшается ослепляющее действие фар едущих сзади Вас в ночное время автомобилей.

ВНУТРЕННЕЕ ЗЕРКАЛО ЗАДНЕГО ВИДА С АВТОМАТИЧЕСКИМ ЗАТЕМНЕНИЕМ ПОВЕРХНОСТИ

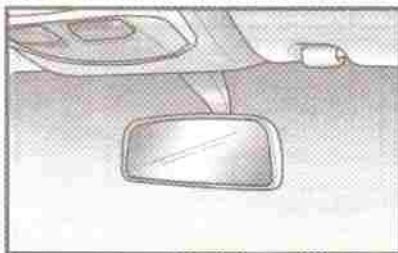

Внутреннее зеркало заднего вида с автоматическим затемнением поверхности автоматически отслеживает свет фар едущих сзади Вас в ночное время автомобилей и при необходимости затемняет свою поверхность, чтобы не допустить ослепления.

СТОЯНОЧНЫЙ ТОРМОЗ

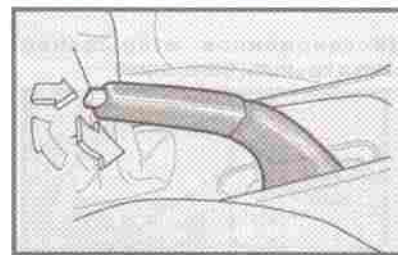

Всегда включайте стояночный тормоз, перед тем, как покинуть автомобиль. При включении стояночного тормоза, когда ключ зажигания находится в положении "ON" (Вкл.) или "START" ("Стартер"), на панели приборов загорается контрольная лампа включения стояночного тормоза.

Прежде чем начать движение, убедитесь, что стояночный тормоз полностью выключен, и контрольная лампа не горит.

- Для включения стояночного тормоза потяните рычаг вверх до упора.
- Для выключения стояночного тормоза потяните рычаг стояночного тормоза немного вверх и нажмите на кнопку на конце рукоятки. Затем, нажимая на кнопку, опустите рычаг вниз.

КРЫШКА БАГАЖНИКА

Дистанционное открывание замка крышки багажника

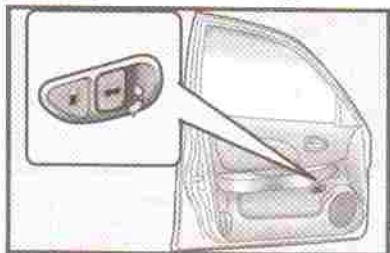

Чтобы открыть крышку багажника без использования ключа, потяните за рычаг привода замка крышки багажника. Чтобы закрыть крышку багажника, опустите ее, а затем нажмите на нее вниз до фиксации. Для того, чтобы убедиться в надежности фиксации крышки багажника попробуйте приподнять ее снова.

ПРЕДУПРЕЖДЕНИЕ:

Во время движения автомобиля крышка багажника должна быть всегда полностью закрыта. Если она будет открыта или приоткрыта, в салон автомобиля могут попасть ядовитые отработавшие газы, что может привести к серьезным заболеваниям или смерти. См. дополнительные указания на стр. 2-1.

Предохранительный механизм блокировки замка крышки багажника (дополнительное оборудование)

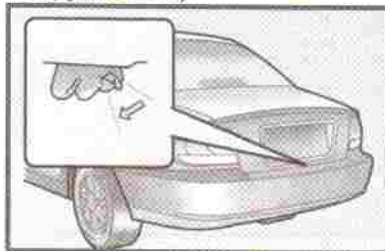

Если рукоятка блокировки крышки багажника (расположенная около замка) находится в положении "LOCK" ("Заблокировано") когда крышка багажника закрыта, ее будет невозможно открыть при помощи рычага привода замка крышки багажника. В таком случае, чтобы разблокировать и открыть крышку багажника, воспользуйтесь основным (мастер) ключом.

Чтобы иметь возможность открывать крышку багажника при помощи рычага привода замка крышки багажника, нажмите рукоятку предохранительного механизма блокировки замка вниз, а затем в противоположном направлении от положения "LOCK" ("Заблокировано").

ПРИМЕЧАНИЕ:

Мы рекомендуем Вам всегда запирать машину и не позволять детям играть в ней, особенно в багажнике.

Чтобы разблокировать замок при помощи ключа

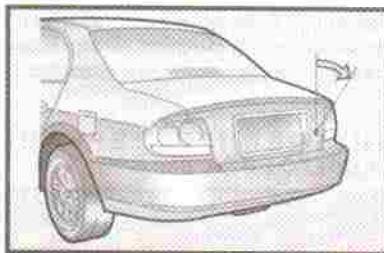

Чтобы открыть крышку багажника, вставьте ключ в замок и поверните его по часовой стрелке. При открывании крышки багажника загорается лампа освещения багажного отделения.

ВЕРХНИЙ СТОП-СИГНАЛ (дополнительное оборудование)



При нажатии на педаль тормоза, в дополнение к расположенным внизу с каждой стороны автомобиля стоп-сигналам, загорается верхний стоп-сигнал расположенный посередине заднего стекла.

ДИСТАНЦИОННОЕ ОТКРЫВАНИЕ КРЫШКИ НАЛИВНОЙ ГОРЛОВИНЫ ТОПЛИВНОГО БАКА

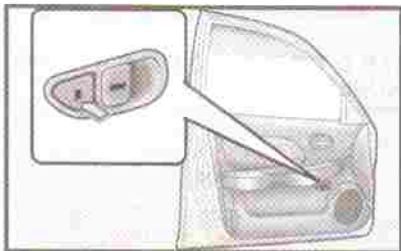

Крышку наливной горловины топливного бака можно открыть изнутри автомобиля, потянув вверх рычажок привода открывания крышки наливной горловины топливного бака расположенный на двери водителя.

ПРИМЕЧАНИЕ:

Если не удастся открыть крышку наливной горловины топливного бака вследствие ее обледенения, слегка постучите по крышке или нажмите на нее, чтобы сломать лед и открыть крышку. Если необходимо, воспользуйтесь разрешенным к применению антиобледенительным спреем (не используйте антифриз системы охлаждения) или поместите автомобиль в

отапливаемое помещение и подождите пока лед растает.



ПРЕДУПРЕЖДЕНИЕ:

Пары бензина ядовиты. Перед дозаправкой всегда выключайте двигатель. При обращении с топливом следите за тем, чтобы поблизости не было открытого пламени. При необходимости замены пробки наливной горловины, устанавливайте только оригинальную пробку производства ХЕНДЭ, которая предназначена для Вашего автомобиля. Иногда при отворачивании пробки при высокой температуре окружающего воздуха может быть слышно легкое "шипение". Это явление является нормальным и не повод для беспокойства. Открывая пробку наливной горловины топливного бака, всегда повращивайте ее медленно.

ОТКРЫВАНИЕ КАПОТА

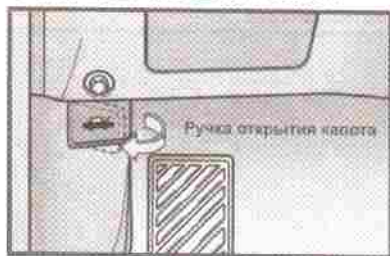

1. Чтобы открыть капот потяните на себя ручку привода замка капота.
2. Нажимая на предохранительный рычаг, поднимите капот.
3. Поднимите капот рукой.

Чтобы закрыть капот медленно опустите его и убедитесь, что он надежно заперт.

ПРЕДУПРЕЖДЕНИЕ:

- **Перед началом движения обязательно убедитесь, что капот надежно закрыт. Не полностью закрытый капот может неожиданно открыться при движении автомобиля, что приведет к полной потере видимости, что, в свою очередь, может привести к дорожно-транспортному происшествию**

(аварии).

- Не начинайте движение автомобиля, когда капот открыт, поскольку при этом нарушается обзор, а капот может упасть и повредиться.

ПРОТИВОСОЛНЕЧНЫЙ КОЗЫРЕК

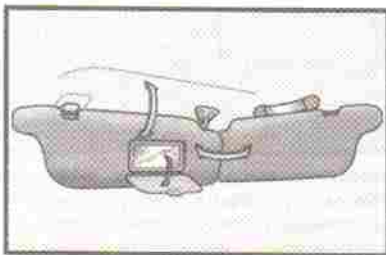

Ваш автомобиль ХЕНДЭ оборудован противосолнечными козырьками для водителя и переднего пассажира для защиты от ослепления спереди и сбоку. Противосолнечные козырьки устанавливаются с обеих сторон на всех моделях автомобилей. Наклоните противосолнечный козырек вниз для уменьшения ослепления или защиты от прямых солнечных лучей. На задней стороне противосолнечного козырька для переднего пассажира установлено косметическое зеркало.

ПРИМЕЧАНИЕ:

На задней стороне каждого противосолнечного козырька имеется дополнительная информация, касающаяся дополнительной системы пассивной безопасности (SRS).

ВНИМАНИЕ:

Не располагайте противосолнечный козырек в положении, при котором он будет затруднять обзор дороги.

ЛАМПА ОСВЕЩЕНИЯ ПРОЕМА ПЕРЕДНЕЙ ДВЕРИ

(Дополнительное оборудование)

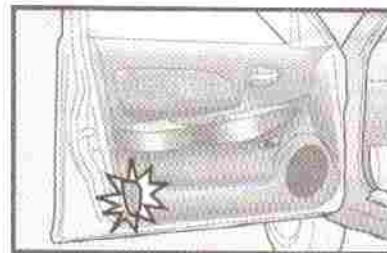

Когда передняя дверь открыта, в ее торце загорается красная лампа. Она предназначена для освещения проема двери при посадке и высадке из автомобиля, а также для предупреждения водителей проходящего мимо автотранспорта об открытой двери.

ЗВУКОВОЙ СИГНАЛ



Чтобы включить звуковой сигнал нажать на накладку рулевого колеса.

ПОДЛОКОТНИК ЗАДНЕГО СИДЕНИЯ (дополнительное оборудование)

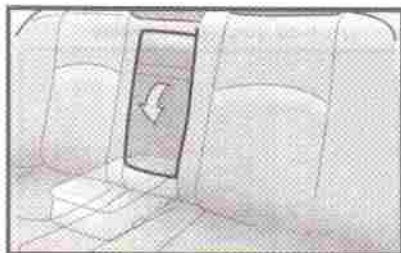

Этот подлокотник расположен в центре спинки заднего сидения.

РЫЧАГ РЕГУЛИРОВКИ НАКЛОНА РУЛЕВОГО КОЛЕСА

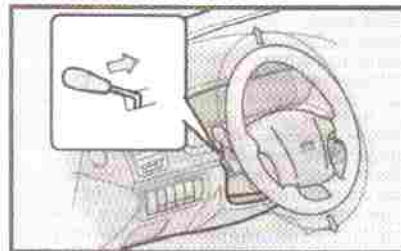

Для регулировки рулевого колеса:

1. Потяните рычаг вверх и удерживайте его, чтобы разблокировать рулевое колесо.
2. Поднимите или опустите рулевое колесо в желаемое положение.
3. После регулировки отпустите рычаг.

ПРЕДУПРЕЖДЕНИЕ:

Не пытайтесь отрегулировать наклон рулевого колеса во время движения автомобиля, поскольку это может привести к потере контроля над автомобилем, что в свою очередь может привести к серьезным или даже смертельным травмам.

РОЗЕТКА ДЛЯ ДОПОЛНИТЕЛЬНОГО ОБОРУДОВАНИЯ (дополнительное оборудование)

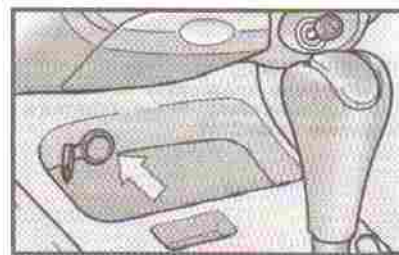

Эта розетка предназначена для электропитания (12В) дополнительного оборудования и аксессуаров.

- ♦ Для предотвращения кражи всегда вынимайте ключ из замка зажигания, поднимайте все стекла и запирайте все двери, когда оставляете Ваш автомобиль без присмотра.

Запирание дверей изнутри автомобиля

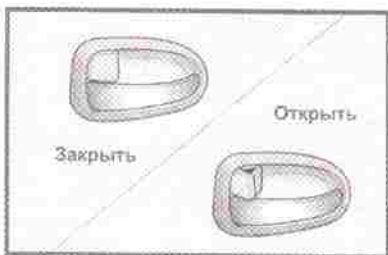

Чтобы запереть двери изнутри автомобиля, просто закройте дверь и установите внутреннюю кнопку блокировки замка двери в положение "LOCK" ("Заблокировано"). После этого дверь будет невозможно открыть при помощи наружной и внутренней ручек открывания двери.

ПРИМЕЧАНИЕ:

Когда дверь заблокирована, красная метка на конце кнопки невидима.

Личинка замка двери с подсветкой (дополнительное оборудование)

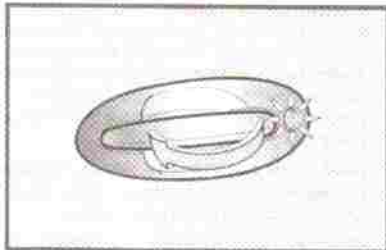

Для Вашего удобства при нажатии ручки двери включается подсветка личинки замка двери. Подсветка выключается приблизительно через 10 секунд после того, как вы нажали ручку двери.

Система центральной блокировки замков дверей (дополнительное оборудование)

- 1 - Разблокировка
- 2 - Блокировка

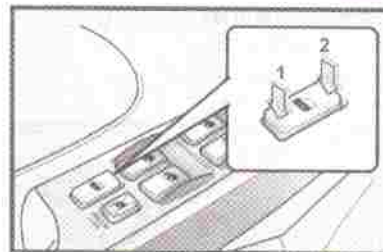

Выключатель центральной блокировки замков дверей расположен в подлокотнике двери водителя. Центральная блокировка замков дверей действует при нажатии на выключатель. Если при нажатии на выключатель открыта задняя дверь, то она будет заблокирована после ее закрытия. Если при нажатии на выключатель открыта передняя дверь, то она будет заблокирована после ее закрытия.

ПРИМЕЧАНИЕ:

- ♦ При нажатии на переднюю часть выключателя центральной блокировки замков дверей, замки всех дверей будут заблокированы.
- ♦ При нажатии на заднюю часть выключателя центральной блокировки замков дверей замки всех дверей будут разблокированы.

ВЫКЛЮЧАТЕЛЬ ОМЫВАТЕЛЯ ФАР (дополнительное оборудование)

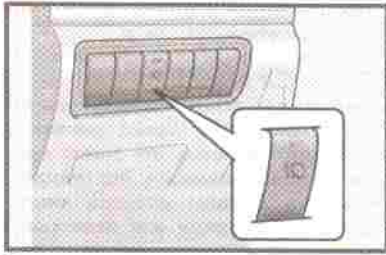

Выключатель омывателя фар может включить омыватель когда ключ зажигания находится в положении "ON" и включены фары головного света. При однократном нажатии на кнопку омывающая жидкость подается на фары в течение примерно 0,5сек.

ПРИМЕЧАНИЕ:

Периодически проверьте омыватели фар головного света, чтобы убедиться в их правильной работе.

ПЕРЕКЛЮЧАТЕЛЬ КОРРЕКТОРА ФАР

С ручным управлением (дополнительное оборудование)

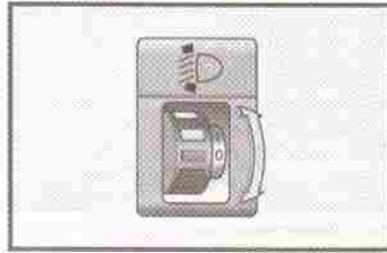

Для регулировки направления пучка света фар в зависимости от количества пассажиров и массы груза, перевозимого автомобилем, поверните переключатель корректора фар.

Чем выше номер положения переключателя корректора фар, тем ниже будет направлен пучок света фар. Всегда используйте переключатель корректора фар для регулировки расстояния, освещаемого фарами (когда включен ближний свет) таким образом, чтобы не ослеплять водителей встречных автомобилей.

Ниже перечислены примеры правильной регулировки направления пучка света фар. При отличных от перечисленных в таблице вариантах загрузки автомобиля установите переключатель в положение, наиболее близко соответствующее имеющимся в таблице описаниям.

Загрузка автомобиля	Положение переключателя корректора фар
Только водитель	"0"
Водитель +1передний пассажир	"0"
Все пассажиры (включая водителя)	"1"
Все пассажиры (включая водителя) + полная загрузка багажника (или буксировка не полностью загруженного прицепа)	"2"
Водитель + полная загрузка багажника (или буксировка прицепа с максимальной загрузкой)	"3"

Автоматический (дополнительное оборудование)

Он предназначен для автоматической регулировки направления пучка света фар в зависимости от количества пассажиров и массы груза, перевозимого автомобилем.

ПРЕДУПРЕЖДЕНИЕ:

В случае неправильного срабатывания автоматического корректора фар, когда

он не реагирует на изменение посадки машины или сдвигает фары в крайнее нижнее или верхнее положение, не пытайтесь самостоятельно устранить неисправность, предоставьте автомобиль на сервисную станцию официального дилера ХЕНДЭ.

КРУИЗ-КОНТРОЛЬ (СИСТЕМА АВТОМАТИЧЕСКОГО ПОДДЕРЖАНИЯ ЗАДАННОЙ СКОРОСТИ АВТОМОБИЛЯ) (дополнительное оборудование)

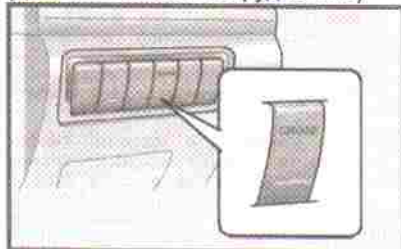

Круиз-контроль - это система автоматического управления скоростью автомобиля, которая поддерживает заданную скорость без управления педалью акселератора. Эта система разработана для Вашего комфорта во время движения по автомагистралям. Система работает в диапазоне скоростей от 40 км/ч и выше.

Включение круиз-контроля



1. Нажмите на главный выключатель круиз-контроля. При этом будет включен круиз-контроль.
2. Разгоните автомобиль до желаемой скорости выше 40 км/ч.
3. Нажмите на кнопку "SET" ("COAST). После установки желаемой скорости движения автомобиля на панели приборов загорится "CRUISE" контрольная лампа включения круиз-контроля.
4. Снимите ногу с педали акселератора, и скорость движения автомобиля будет автоматически поддерживаться.
5. Для временного увеличения выбранной скорости нажмите на педаль акселератора. После того как Вы убережете ногу с педали акселератора, автомобиль снова будет двигаться с установленной скоростью.

Отключение круиз-контроля

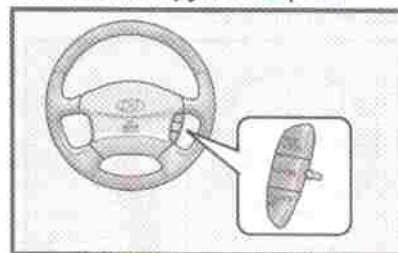

- Круиз-контроль (система поддержания заданной скорости автомобиля) может быть отключен одним из перечисленных ниже способов:
- Нажатием на кнопку "CANCEL".
- Нажатием на педаль тормоза.
- Нажатием на педаль сцепления (на автомобилях с механической коробкой передач).
- Переводом селектора в положение "N" ("Нейтральное положение") (на автомобилях с автоматической коробкой передач).
- Когда скорость автомобиля уменьшается на 15 км/ч и более от заданной скорости.
- Когда скорость автомобиля снижается до 40 км/ч и менее.
- При выключении главного выключателя круиз-контроля.

Возобновление движения с заданной скоростью

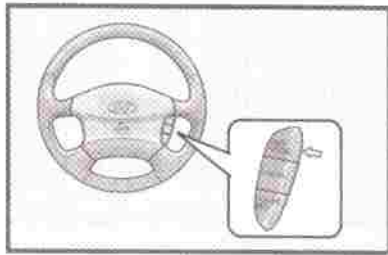

Если автомобиль движется со скоростью 40 км/ч или выше, а до этого круиз-контроль (система автоматического поддержания заданной скорости) был отключен, то в этом случае заданная ранее скорость может быть автоматически восстановлена путем нажатия на кнопку "RES (ACCEL)" ("Возобновление").

Увеличение заданной скорости

1. Нажмите и удерживайте кнопку RESUME (ACCEL) ("Возобновление").
2. Пока эта кнопка будет удерживаться, автомобиль будет постепенно увеличивать скорость.

Уменьшение заданной скорости

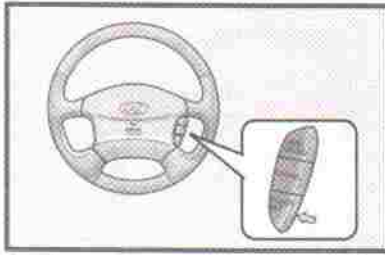

1. Нажмите и удерживайте кнопку "SET (COAST)". Пока эта кнопка будет удерживаться, автомобиль будет постепенно уменьшать скорость.
2. Когда автомобиль достигнет желаемой скорости движения, отпустите кнопку.

ПРИМЕЧАНИЕ:

- ♦ Когда Вы не используете круиз-контроль, главный выключатель круиз-контроля должен быть выключен.
- ♦ Не рекомендуется пользоваться круиз-контролем (системой автоматического поддержания заданной скорости автомобиля), когда дорожные условия не позволяют двигаться с постоянной скоростью, например, при плотном движении автомобилей, сильном ветре, на заснеженной, обледенелой,

мокрой или скользкой дороге или на 6 % спуске или подъеме.

- ♦ При использовании круиз-контроля обращайтесь особое внимание на условия движения.
- ♦ Если на автомобиле с механической коробкой передач при движении с заданной скоростью (в режиме круиз-контроля) перевести рычаг переключения передач в нейтральное положение "N", не нажимая на педаль сцепления, то частота вращения двигателя чрезмерно возрастет, что может привести к повреждению двигателя. Если это произошло, нажмите на педаль сцепления или выключите главный выключатель круиз-контроля.
- ♦ При движении с заданной скоростью (в режиме круиз-контроля) при нажатии на кнопку "SET" ("Установка") или при ее повторном нажатии после нажатия на педаль тормоза, круиз-контроль возобновит свою работу приблизительно через 3 секунды. Такая задержка является нормальной.

УПРАВЛЕНИЕ ОТОПИТЕЛЕМ И СИСТЕМОЙ ВЕНТИЛЯЦИИ

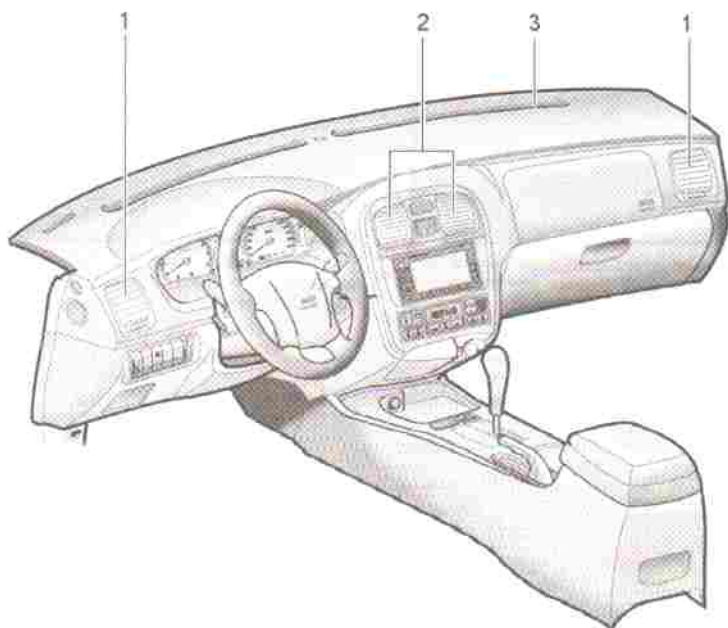

- 1. Боковой дефлектор
- 2. Центральный дефлектор
- 3. Дефлекторы обдува ветрового стекла

СИСТЕМА ВЕНТИЛЯЦИИ

Чтобы включить систему вентиляции:

- Установите переключатель режимов в положение забора наружного воздуха ("🌬").
- Чтобы направить воздух через дефлекторы панели управления установите режим обдува "👤" - в область головы.
- Установите нужную Вам скорость вентилятора.
- Установите переключатель регулировки температуры воздуха в нужное Вам положение от "Cool" (Холодный воздух) до "Warm" (Горячий воздух).

Центральные дефлекторы

Центральные дефлекторы расположены по центру панели управления. Направление потока проходящего через него воздуха можно регулировать с помощью рычажка, расположенного в Центре дефлектора.

Боковые дефлекторы

Силу воздушного потока, проходящего через боковые дефлекторы, можно регулировать при помощи находящихся под ними переключателей. Боковые дефлекторы также могут быть полностью закрыты, чтобы воздух совсем не проходил через них. Чтобы изменить направление воздушного потока поверните находящуюся в середине бокового дефлектора ручку управления в желаемое положение.

ПАНЕЛЬ УПРАВЛЕНИЙ СИСТЕМОЙ ВЕНТИЛЯЦИИ

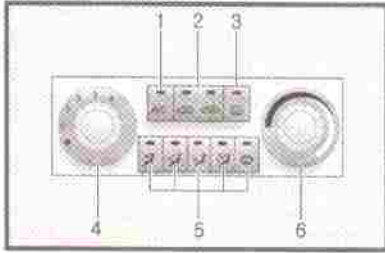

1. Выключатель кондиционера
2. Переключатель выбора режима за-бора воздуха
3. Выключатель обогревателя заднего стекла
4. Переключатель режимов работы венти-лятора
5. Кнопки управления режимами венти-ляции
6. Переключатель регулировки темпе-ратуры воздуха

Переключатель режимов работы вентилятора

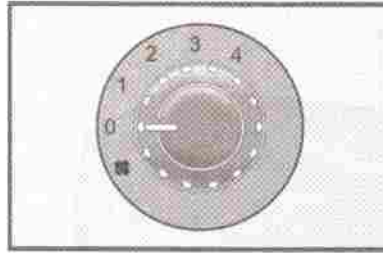

Этот переключатель используется для включения и выключения вентилятора и выбора скорости его вращения. Скорость вращения вентилятора, а следовательно, и величина воздушного потока, поступающего из системы вентиляции, может изменяться вручную путем поворота этого переключателя между положениями "1" и "4".

Ручка регулировки температуры воздуха

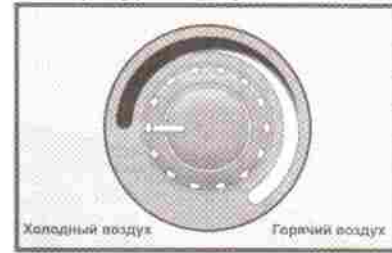

Эта ручка используется для включения и выключения отопителя и выбора желаемой температуры воздуха.

Переключатель выбора режима забора воздуха

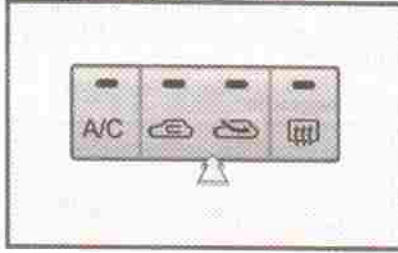

Данный переключатель используется для смены режимов вентиляции между режимом забора наружного воздуха и режимом рециркуляции.

-  Режим забора наружного воздуха
-  Режим рециркуляции воздуха

В режиме "  " в салон автомобиля поступает наружный воздух, нагреваемый или охлаждаемый в зависимости от выбора других функций.

В режиме "  " происходит рециркуляция воздуха в салоне автомобиля и его нагрев или охлаждение в зависимости от выбора других функций.

ПРИМЕЧАНИЕ:

Использование режима рециркуляции воздуха "  " в течение длительного

времени может привести к запотеванию ветрового и боковых стекол, а воздух в салоне автомобиля станет застоялым.

Кроме того, продолжительная работа кондиционера в режиме рециркуляции воздуха "  " может привести к тому, что воздух внутри автомобиля станет слишком сухим.

Кнопки выбора режима вентиляции

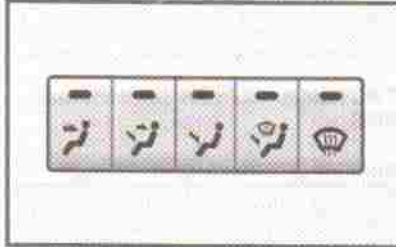

Эти кнопки используются для выбора направления воздушного потока к ногам, через дефлекторы в салон или к ветровому стеклу. Для обозначения режимов вентиляции (в область головы), (в область ног / в область головы), (в область ног), (в область ног/к дефлекторам обогрева ветрового стекла и боковых стекол) и (к дефлекторам обогрева ветрового стекла и боковых стекол) используются пять символов.

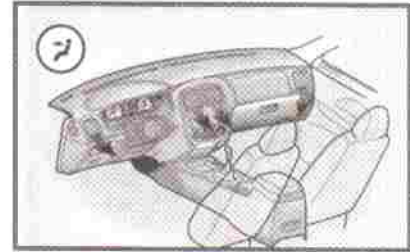

В область головы

Воздушный поток через дефлекторы поступает в верхнюю часть салона автомобиля.

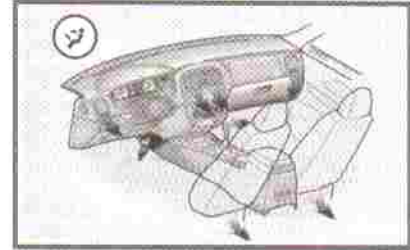

В область ног / в область, головы

Воздух поступает через дефлекторы в верхнюю часть салона автомобиля и в область ног. Это позволяет одновременно тепломu воздуху подаваться через дефлекторы к ногам, а не нагретому или слабо нагретому воздуху через дефлекторы в верхнюю часть салона.

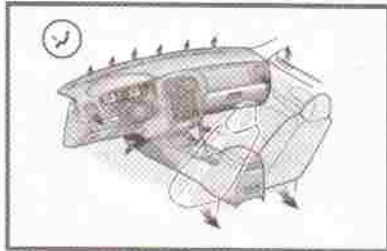

В область ног

Воздух поступает только в область ног.

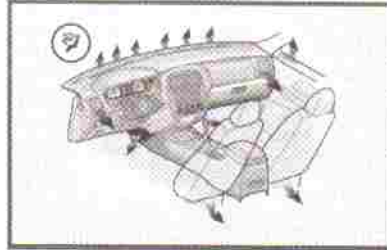

В область ног / к дефлекторам обогрева ветрового стекла и боковых стекол
Воздух поступает через дефлекторы в область ног, а также к ветровому стеклу и стеклам дверей.

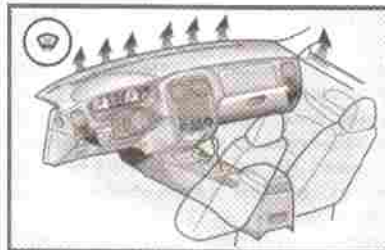

К дефлекторам обогрева ветрового стекла и боковых стекол

Воздух поступает к ветровому стеклу и стеклам дверей. Когда включен этот режим, включается забор наружного воздуха.

СИСТЕМА КОНДИЦИОНИРОВАНИЯ

Выключатель кондиционера

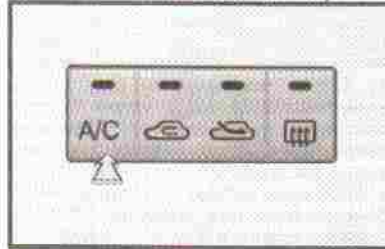

Кондиционер включается нажатием на кнопку выключателя кондиционера на

панели управления системой вентиляции.

Работа кондиционера (дополнительное оборудование)

Охлаждение.

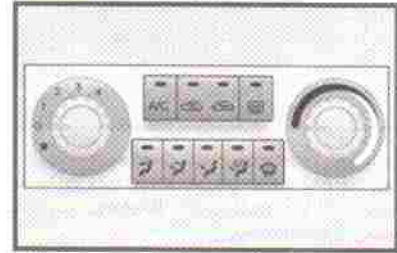

Использование кондиционера для охлаждения воздуха внутри салона автомобиля:

- ♦ Установите переключатели управления боковыми дефлекторами в положение "☒", чтобы прекратить подачу в салон наружного воздуха через боковые дефлекторы.
- ♦ Повернув переключатель режима работы вентилятора, включите вентилятор.
- ♦ Нажатием на выключатель кондиционера включите кондиционер.
- ♦ При этом на панели приборов загорится контрольная лампа включения кондиционера.

- ♦ Установите переключатель выбора режима забора воздуха в режим забора наружного воздуха "☁".
- ♦ Установите ручку регулировки температуры воздуха в положение "Cool" (Холодный воздух). (Это положение обеспечивает максимальное охлаждение воздуха. Температура поступающего в салон воздуха может изменяться перемещением ручки в сторону положения "Warm" (Горячий воздух).
- ♦ Переключателем режимов работы вентилятора выберите желаемую скорость вращения вентилятора. Для максимального охлаждения, поверните переключатель режимов работы вентилятора в положение одной из наибольших скоростей или временно установите переключатель выбора режима забора воздуха в режим рециркуляции воздуха "☁".

ПЕРЕКЛЮЧАТЕЛИ РЕГУЛИРОВКИ ТЕМПЕРАТУРЫ ВОЗДУХА

Для обогрева воздуха в салоне установите переключатель выбора режима забора воздуха в положение забора наружного воздуха "☁" и включите режим вентиляции ("☁").

Для быстрого обогрева воздуха в салоне установите переключатель выбора режима забора воздуха в положение рециркуляции ("☁").

Если окна начнут запотевать, включите режим вентиляции к дефлекторам обогрева ветрового стекла и боковых стекол ("☁"). При этом автоматически включится режим забора наружного воздуха. Для максимального обогрева воздуха в салоне установите ручку регулировки температуры воздуха в положение "WARM" (горячий воздух).

Осушающий обогрев

Для осушающего обогрева:

- ♦ Поверните переключатель режимов работы вентилятора.
- ♦ Нажатием на выключатель кондиционера включите кондиционер. При этом на панели приборов загорится контрольная лампа включения кондиционера.
- ♦ Установите переключатель выбора режима забора воздуха в режим забора наружного воздуха "☁".
- ♦ Установите ручку выбора режима вентиляции в положение (в область головы) "☁".
- ♦ Переключателем режимов работы вентилятора выберите желаемую скорость вращения вентилятора.
- ♦ Для ускорения процесса, поверните переключатель режимов работы вентилятора в положение одной из наибольших скоростей ручкой.

- ♦ Ручкой регулировки температуры воздуха установите желаемую температуру обогрева.

УДАЛЕНИЕ ИНЕЯ / КОНДЕНСАТА (ЗАПОТЕВАНИЯ)

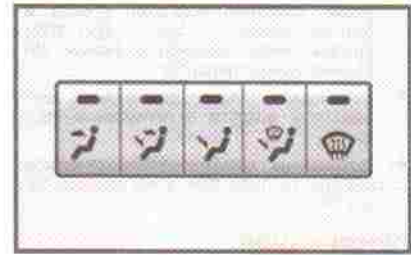

Чтобы использовать систему отопления / вентиляции для удаления инея или конденсата (запотевания) с внутренней стороны ветрового стекла:

- ♦ Установите ручку выбора режима вентиляции в положение (к дефлекторам обогрева ветрового стекла и боковых стекол) "☁". При этом автоматически включится режим забора наружного воздуха.
- ♦ Установите ручку регулировки температуры воздуха в желаемое положение.
- ♦ Установите переключатель режимов работы вентилятора в любое положение от "1" до "4".

Чтобы использовать систему отопления / вентиляции для удаления инея или конденсата (запотевания) с наружной стороны ветрового стекла:

- ♦ Установите ручку выбора режима вентиляции в положение (к дефлекторам обогрева ветрового стекла и боковых стекол) "  ". При этом автоматически включится режим забора наружного воздуха.
- ♦ Установите ручку регулировки температуры воздуха в положение обогрева.
- ♦ Установите переключатель режимов работы вентилятора в положение "3" или "4".

ПРИМЕЧАНИЕ:

В местах с высокой влажностью для увеличения эффективности удаления конденсата кондиционер можно использовать, когда переключатель выбора режима забора воздуха установлен в режим рециркуляции "  ".

СОВЕТЫ ПО УПРАВЛЕНИЮ СИСТЕМОЙ ВЕНТИЛЯЦИИ

- ♦ Для предотвращения попадания пыли или неприятных запахов в салон автомобиля временно установите переключатель выбора режима забора воздуха в режим рециркуляции воздуха "  ". Для поддержания свежести воздуха в автомобиле не забудьте вернуть переключатель

выбора режима забора воздуха в режим забора наружного воздуха "  ". Это способствует бодрости и комфортному состоянию водителя. Воздух для системы отопления / охлаждения забирается, через решетки, расположенные непосредственно перед ветровым стеклом. Следите за тем, чтобы эти решетки были свободны от листьев, снега, льда или других посторонних предметов.

СИСТЕМА КЛИМАТ-КОНТРОЛЯ (дополнительное оборудование)

Ваш автомобиль ХЕНДЭ оборудован системой автоматического управления климатом путем простого выбора желаемой температуры воздуха (климат-контролем).

Органы управления климат-контролем

Тип А (без A.Q.S. - системы обеспечения чистоты воздуха в салоне)

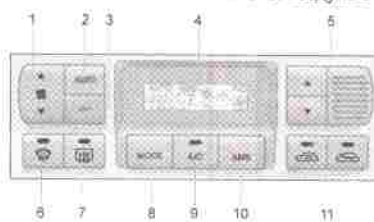

Тип В (с A.Q.S. - системой обеспечения чистоты воздуха в салоне)

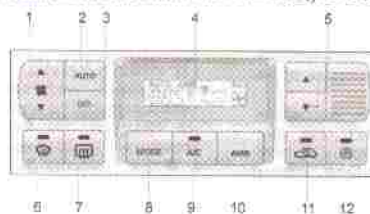

1. Кнопка переключения режима работы вентиляторов
2. Выключатель автоматического управления "AUTO"
3. Выключатель климат-контроля
4. Дисплей
5. Кнопки выбора температуры



6. Выключатель обогрева ветрового стекла
7. Выключатель обогревателя заднего стекла
8. Кнопка выбора режима вентиляции
9. Выключатель кондиционера

10. Кнопка вывода показаний температуры наружного воздуха
11. Кнопка выбора режима забора воздуха
12. Выключатель A.Q.S. - системы обеспечения чистоты воздуха в салоне (дополнительное оборудование)

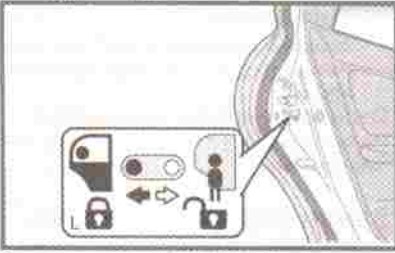
БЛОКИРОВКА ЗАМКОВ ЗАДНИХ ДВЕРЕЙ



Ваш автомобиль ХЕНДЭ оборудован механизмом блокировки замков задних дверей. Если рычаги блокировки замков находятся в положении блокировки, то задние двери невозможно открыть изнутри автомобиля. Рекомендуется использовать блокировку замков задних дверей, если на заднем сидении находятся маленькие дети.

Для того, чтобы задние двери невозможно было открыть изнутри автомобиля, переместите рычаг блокировки замка двери в положение «» и закройте дверь. Чтобы вернуться к обычной работе замка двери переместите рычаг блокировки замка двери в положение, противоположное положению «».

Для того, чтобы открыть заднюю дверь в положении «заблокировано» рычага блокировки, воспользуйтесь наружной дверной ручкой.

ПРОТИВОУГОННАЯ СИСТЕМА (дополнительное оборудование)

Эта система предназначена для предотвращения несанкционированного проникновения в автомобиль. Эта система имеет три состояния; первое - "Готовность", второе - "Сигнализация" и третье состояние "Отключение". При срабатывании противоугонной системы включается звуковая сигнализация (сирена).

Состояние готовности

Припаркуйте автомобиль и выключите двигатель. Приведите систему в состояние готовности как указано ниже.

1. Выньте ключ из замка зажигания.
2. Убедитесь, что капот и крышка багажника заблокированы.
3. Заблокируйте двери при помощи передатчика системы дистанционного управления замками дверей.

После выполнения перечисленных выше действий, указатели поворотов мигнут один раз, указывая на то, что система приведена в состояние готовности.

ПРИМЕЧАНИЕ:

1. Если какая-либо из дверей, задняя дверь или капот открыты, система не будет приведена в состояние готовности.
2. Если это произошло, выведите систему из состояния готовности как указано ниже.

ВНИМАНИЕ:

Не приводите систему в состояние готовности до тех пор, пока все пассажиры не покинут салон автомобиля. Когда в салоне автомобиля находятся пассажир(ы), когда он(и) будут покидать салон автомобиля, может сработать звуковая сигнализация.

Состояние сигнализации

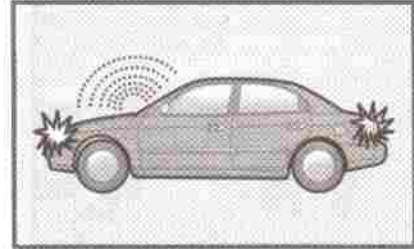

Сигнализация срабатывает, когда автомобиль припаркован и система находится в состоянии готовности в одном из следующих случаев.

Работа в автоматическом режиме

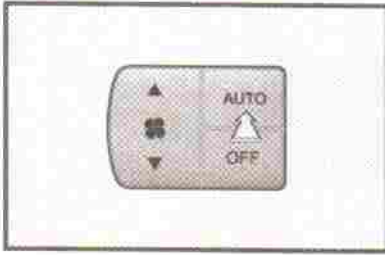

Система полностью автоматического управления температурой (FATC) автоматически управляет обогревом и охлаждением салона автомобиля следующим образом:

1. Нажмите на выключатель автоматического управления "AUTO". На выключателе загорится контрольная лампа, подтверждающая начало управления режимами вентиляции (в область головы, в область ног и /или в область ног/ дефлекторам обогрева ветрового стекла и боковых стекол), а также режимами работы вентилятора и кондиционера в автоматическом режиме.
2. Нажмите кнопки "TEMP" ("Температура") для выбора желаемой температуры. Нажатием на кнопку "▲" температуру можно увеличить до 32°C максимум. Каждое нажатие на кнопку будет увеличивать температуру на 0,5°C.



Нажатием на кнопку "▼" температуру можно уменьшить до 17°C минимум. Каждое нажатие на кнопку будет уменьшать температуру на 0,5°C.

ПРИМЕЧАНИЕ:

Возможно переключить индикацию температуры с градусов по Цельсию на градусы по Фаренгейту для чего: Нажмите и удерживайте кнопку TEMP (▼) в течение 3 сек. или более, одновременно нажимая кнопку AMB. На дисплее будет видно как изменятся единицы измерения температуры ("°C - °F или °F - °C).

ПРИМЕЧАНИЕ:

Для обеспечения лучшей работы климат-контроля никогда не кладите никакие предметы на датчик, расположенный внутри автомобиля на панели приборов.

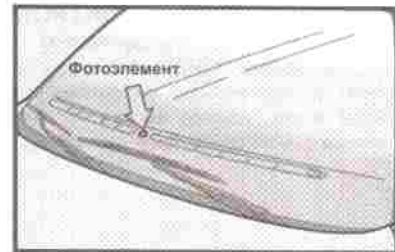

КНОПКА ВЫВОДА ПОКАЗАНИЙ ТЕМПЕРАТУРЫ НАРУЖНОГО ВОЗДУХА

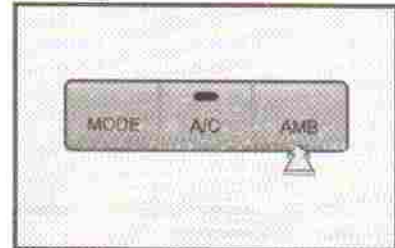

При нажатии на кнопку "AMB" на жидкокристаллический дисплей (LCD) выводится показание температуры наружного воздуха.

УПРАВЛЕНИЕ ВРУЧНУЮ

Системой климат-контроля можно управлять вручную, нажимая на все кнопки кроме выключателя автоматического управления "AUTO". В этом состоянии система работает согласно положению выбираемых Вами кнопок.

Управление режимами, не установленными вручную, осуществляется автоматически.

Чтобы переключиться в автоматический режим работы, нажмите на выключатель автоматического управления "AUTO".

Кнопка переключения режимов работы вентилятора



Нажимая на соответствующую часть этой кнопки, можно выбрать желаемую скорость работы вентилятора. Чем выше скорость работы вентилятора, тем больше поступает воздуха. Нажатием на кнопку

"OFF" (Выкл.) можно отключить вентилятор.

Кнопка выбора режима забора воздуха (без A.Q.S. - системы обеспечения чистоты воздуха в салоне)

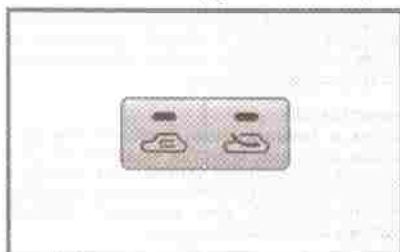

Эта кнопка используется для выбора режима забора наружного воздуха или режима рециркуляции.

В режиме " " контрольная лампа режима забора наружного воздуха не горит и в салон автомобиля поступает наружный воздух, нагреваемый или охлаждаемый в зависимости от выбора других функций.

В режиме " " горит контрольная лампа режима рециркуляции воздуха и происходит рециркуляция воздуха в салоне автомобиля и его нагрев или охлаждение в зависимости от выбора других функций.

ПРИМЕЧАНИЕ:

Использование режима рециркуляции воздуха " " в течение длительного времени может привести к запотеванию ветрового и боковых стекол, а воздух в салоне автомобиля станет застоялым.

Кроме того, продолжительная работа кондиционера в режиме забора наружного воздуха " " может привести к тому, что воздух внутри автомобиля станет слишком сухим.

Кнопка выбора режима забора воздуха (с A.Q.S. - системой обеспечения чистоты воздуха в салоне)

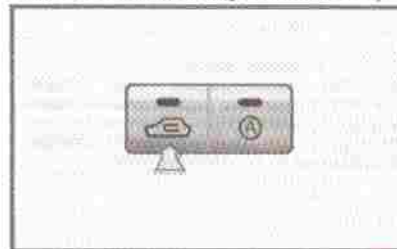

Эта система предназначена для выбора режима забора наружного воздуха или режима рециркуляции и автоматически предотвращает попадание отработавших газов в салон автомобиля.

 : Выкл.

 : Вкл.

Режим забора наружного воздуха:





В салон автомобиля поступает наружный воздух, нагреваемый или охлаждаемый в зависимости от выбора других функций.

Режим рециркуляции:

Происходит рециркуляция воздуха в салоне автомобиля и его нагрев или охлаждение в зависимости от выбора других функций.

Режим отсечки поступления отработавших газов:

В салон автомобиля поступает наружный воздух.

Но если в салон автомобиля начинают поступать отработавшие газы, режим отсечки поступления отработавших газов ( ) автоматически меняется на режим ( ) для предотвращения попадания этих газов в салон автомобиля.

ПРИМЕЧАНИЕ:

Использование режима рециркуляции воздуха  в течение длительного времени может привести к запотеванию ветрового и боковых стекол, а воздух в салоне автомобиля станет застоялым.

Кроме того, продолжительная работа кондиционера в режиме рециркуляции воздуха  может привести к тому, что воздух внутри автомобиля станет слишком сухим.

ВНИМАНИЕ:

Если в режиме рециркуляции или работы системы очистки воздуха A.Q.S. стекла автомобиля запотевают, то выключите режим работы системы очистки воздуха A.Q.S. или включите режим забора наружного воздуха.

Отключение системы климат-контроля

Нажмите на кнопку "OFF" (Выкл.) чтобы отключить систему климат-контроля.

Режимы вентиляции

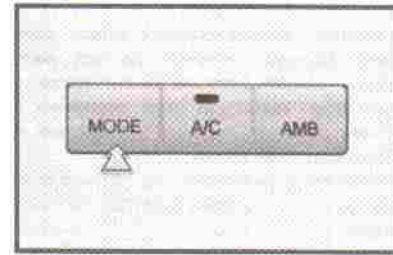

Режимы вентиляции используются для выбора направления воздушного потока. Воздух может направляться в область ног, в область головы, к дефлекторам обогрева боковых стекол или ветрового стекла. Для обозначения положений режимов вентиляции (в область головы), (в область ног), (в область ног и к дефлекторам обогрева ветрового стекла и боковых стекол) и (к дефлекторам обогрева ветрового стекла и боковых стекол) используются пять символов.

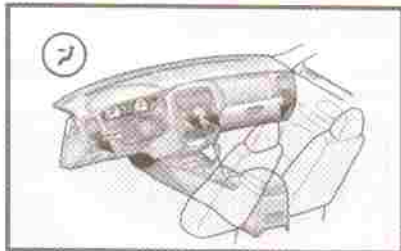

В область головы
Воздушный поток через дефлекторы поступает в верхнюю часть салона автомобиля.

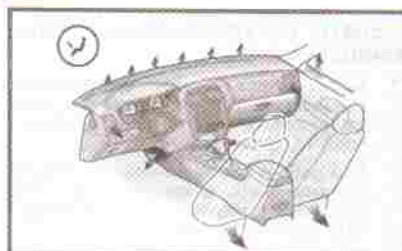

В область ног
Воздух поступает только в область ног.

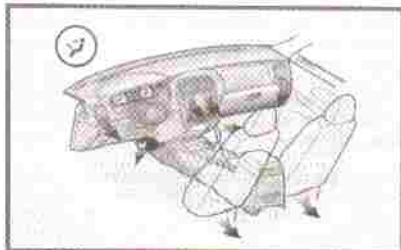

В область ног/в область головы
Воздух поступает через дефлекторы в верхнюю часть салона автомобиля и в область ног. Это позволяет одновременно тепломu воздуху подаваться через дефлекторы к ногам, а не нагретому или слабо нагретому воздуху через дефлекторы в верхнюю часть салона.

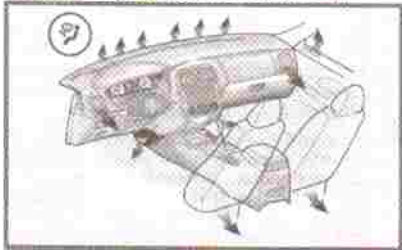

В область ног / к дефлекторам обогрева ветрового стекла и боковых стекол
Воздух поступает через дефлекторы в область ног, а также к ветровому стеклу и стеклам дверей.

Выключатель обогрева ветрового стекла

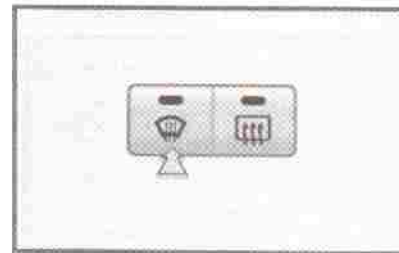

При нажатии на кнопку "Defrost" (к дефлекторам обогрева ветрового стекла и боковых стекол) будет автоматически выбран режим забора наружного воздуха и через дефлекторы поступает только к ветровому стеклу и стеклам дверей автомобиля. Кондиционер будет работать только если температура наружного воздуха будет выше 3,5°C и будет автоматически отключен если температура наружного воздуха будет ниже 3,5°C.

Автоматическое осушение воздуха (дополнительное оборудование)

На передней панели салона расположен датчик влажности, на основании данных которого при повышенной влажности в салоне автоматически включается кондиционер для осушения воздуха.

**ВОЗДУХООЧИСТИТЕЛЬ (ДЛЯ ИСПАРИТЕЛЯ И ВЕНТИЛЯТОРА)
(дополнительное оборудование)**

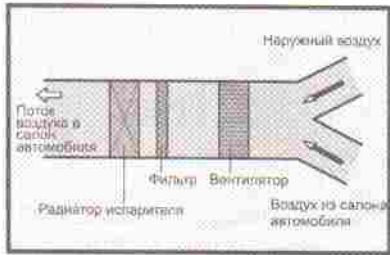

Данный воздухоочиститель расположен в испарителе перед вещевым (перчаточным) ящиком. Он используется для предотвращения попадания загрязнений в салон автомобиля и для очистки воздуха.

ВНИМАНИЕ:

- Заменяйте фильтр каждые 20000 км или один раз в год. При эксплуатации автомобиля в тяжелых дорожных условиях, требуется более частая проверка и замена фильтра.
- Если величина воздушного потока неожиданно уменьшилась, необходимо проверить воздухоочиститель у официального дилера ХЕНДЭ.

Советы по управлению кондиционером

- ♦ Если воздух внутри автомобиля слишком горячий, откройте все окна на несколько минут, чтобы охладить воздух в салоне автомобиля.
- ♦ При работе кондиционера все стекла должны быть закрыты, чтобы не допускать попадания теплого воздуха в салон автомобиля.
- ♦ При медленном движении автомобиля, например в дорожной пробке, включайте более низкую передачу. Это увеличит обороты двигателя, что в свою очередь увеличит частоту вращения компрессора кондиционера.
- ♦ На крутых подъемах выключайте кондиционер, чтобы предотвратить возможность перегрева двигателя.
- ♦ В зимний период времени или в период нерегулярного использования кондиционера, включайте кондиционер один раз в месяц на несколько минут. Это предотвращает ухудшение смазывания внутренних деталей компрессора и поддерживает систему кондиционирования в наилучшем техническом состоянии.

СТЕРЕОСИСТЕМА

Как работает автомобильная стереосистема



Сигналы в диапазонах AM и FM передаются через ретрансляторы, расположенные вокруг Вашего города. Сигналы, поступающие с них, принимаются антенной Вашего автомобиля. После этого, сигнал поступает в радиоприемник, а затем в динамики.

Когда на Ваш автомобиль поступает сильный радиосигнал, современная аудиосистема Вашего автомобиля обеспечивает высококачественное воспроизведение. Однако в некоторых случаях сигнал, поступающий в Ваш автомобиль не сильный и не четкий. Это может быть обусловлено расстоянием от радиостанции, близостью к другим радиостанциям или наличием строений, мостов или других больших объектов в Вашей местности.



Обычно прием сигналов в диапазоне AM лучше, чем сигналов в диапазоне FM. Это происходит потому, что радиоволны в диапазоне AM передаются на низких частотах вещания. Длинные, низкочастотные радиоволны могут распространяться в атмосфере как по прямой, так и огибать кривизну земной поверхности. Более того, они могут огибать различные объекты и могут обеспечить лучшее радио покрытие. Вследствие этого, четкий прием сигналов в диапазоне AM может быть осуществлен на больших расстояниях, чем прием сигналов в диапазоне FM.



Радиоволны в диапазоне FM передаются на высоких частотах вещания и не могут огибать земную поверхность. Вследствие этого, радиоволны в диапазоне FM в основном начинают ослабевать на небольшом расстоянии от передающей станции.

Радиоволны в диапазоне FM сильнее подвержены влиянию зданий, гор или других предметов. Это может привести к ухудшению качества воспроизведения, и Вы можете принять это за неисправность Вашего радиоприемника. Следующие состояния являются нормальными и не указывают на неисправность радиоприемника:

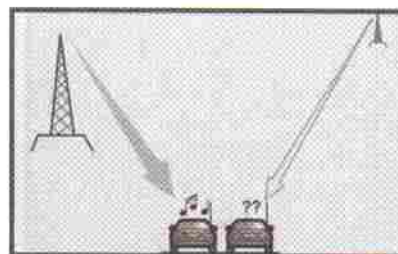

- ♦ **Затухание** - С увеличением расстояния Вашего автомобиля от передающей антенны радиостанции мощность радиосигнала падает, и звук начинает затухать. В таком случае мы рекомендуем Вам выбрать другую станцию с более сильным сигналом.
- ♦ **Постоянный жужжащий шум** - Слабый радиосигнал в диапазоне FM или крупные препятствия между радиопередатчиком и приемной антенной автомобиля приводят к возникновению помехи в виде постоянного жужжащего шума. Этот эффект можно уменьшить снизив уровень регулировки тембра в области верхних звуковых частот.

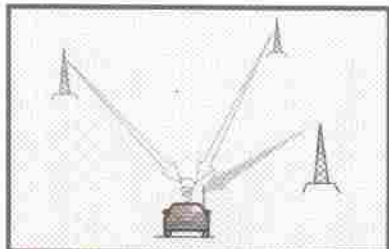

- ♦ Смешивание сигналов - По мере ослабления сигнала в диапазоне FM, может появляться другой более сильный сигнал с близкой частотой вещания. Это происходит при работе системы настройки на максимально четкий сигнал Вашего радиоприемника. В этом случае переключитесь на другую станцию с более сильным сигналом.
- ♦ Интерференционный шум - Попадание на антенну автомобиля радиосигналов, получаемых с различных направлений, может привести к появлению постоянного жужжащего шума. Это может быть вызвано одновременным приемом антенной автомобиля прямого и отраженного сигналов одной радиостанции или двух сигналов от станций, вещающих на близких частотах. В этом случае переключитесь на другую станцию, пока эти условия не исчезнут.

Использование сотового телефона или радиостанции

Если Вы пользуетесь сотовым радиотелефоном в салоне автомобиля, то в звучании аудиоаппаратуры могут появиться шумы. Это не свидетельствует о неисправности аппаратуры. В данном случае старайтесь держать сотовый телефон по возможности дальше от аудиоаппаратуры.

ВНИМАНИЕ:

Чтобы получить возможность, находясь в автомобиле, воспользоваться системой связи, например, сотовым телефоном или радиостанцией, необходимо установить дополнительную наружную антенну. Использование в автомобиле приемопередающей радиоаппаратуры с антенной, расположенной в салоне, может привести к воздействию электромагнитных помех на электрооборудование автомобиля и повлиять на безопасность, эксплуатации автомобиля.

ПРЕДУПРЕЖДЕНИЕ:

Не используйте сотовый телефон во время управления автомобилем, для разговора по телефону остановитесь в безопасном месте.

РАБОТА СТЕРЕОПРИЕМНИКА (H220) (дополнительное оборудование)



1. ON / VOL (ВЫКЛЮЧАТЕЛЬ ПИТАНИЯ, Ручка регулировки громкости, Ручка регулировки левого / правого стереобаланса, выключатель сканирования)

Радиоприемник работает, когда ключ зажигания находится в положении "ON" ("Вкл") или "ACC" ("Дополнительное оборудование"). Поверните ручку по часовой стрелке чтобы включить питание и увеличить громкость. На жидкокристаллическом дисплее в режиме приема радиостанции будет показана частота принимаемой радиостанции. Чтобы уменьшить громкость и выключить питание радиоприемника поверните эту ручку против часовой стрелки.

BAL (Ручка регулировки левого/ правого стереобаланса)

Потяните за ручку и поверните её по часовой стрелке, чтобы увеличить громкость правого динамика (громкость левого динамика будет уменьшаться). При повороте ручки против часовой стрелки, будет увеличиваться громкость левого динамика (громкость правого динамика будет уменьшаться). После регулировки утопите ручку в обычное состояние чтобы воспользоваться другими ее функциями.

SCAN (Ручка автоматической настройки принимаемых станций)

При нажатии на эту ручку, частота будет увеличиваться, и приемник будет настраиваться по 5 секунд на принимаемые

станции одну за другой. Для прекращения автоматической настройки, снова нажмите на эту кнопку.

2. FAD (Ручка регулировки переднего/заднего стереобаланса)

Поверните ручку против часовой стрелки чтобы увеличить громкость передних динамиков (громкость задних динамиков будет уменьшаться). При повороте ручки по часовой стрелке, будет увеличиваться громкость задних динамиков (громкость передних динамиков будет уменьшаться).

3. BASS (Ручка регулировки тембра в области низких звуковых частот)

Надавите на ручку, чтобы она выдвинулась наружу, и поворачивайте ее влево или вправо, чтобы установить желаемый тембр в области низких звуковых частот.

TREBLE (Ручка регулировки тембра в области высоких звуковых частот)



Вытяните выдвинутую наружу ручку в следующее фиксированное положение. Поворачивайте ее влево или вправо, чтобы установить желаемый тембр в области высоких звуковых частот.

4. FM/AM (Кнопка выбора диапазона)



При нажатии на кнопку  происходит переключение диапазонов AM, FM1 и

FM2. Выбранный диапазон отображается на жидкокристаллическом дисплее.

5. TUNE (Кнопка ручной настройки частоты)

Нажмите на стороны () или () этой кнопки, чтобы увеличить или уменьшить частоту. Если удерживать эту кнопку более 1 сек, сигнал остановки (устойчивый сигнал радиостанции) будет проигнорирован и продолжится поиск следующего.

Автоматическая настройка частоты

Нажмите и удерживайте нажатой кнопку настройки частоты (TUNE) в течение 1 секунды или дольше. При нажатии на сторону (), радиоприемник автоматически настроится на следующую станцию с устойчивым сигналом и более высокой частотой вещания, а при нажатии на сторону (), радиоприемник автоматически настроится на следующую станцию с более низкой частотой вещания.

6. Кнопки запоминания станций

Вы можете внести в память данного радиоприемника по шесть (6) станций в каждом из диапазонов AM, FM1 и FM2.

ЗАПОМИНАНИЕ ЧАСТОТ СТАНЦИЙ

Вы можете внести в память аудиосистемы 6 станций в диапазоне AM и 12 станций в диапазоне FM. После этого Вы можете простым нажатием кнопки выбора диапазона и одной из шести кнопок запоминания станций выбрать одну из этих станций. Чтобы заложить в память эти станции, выполните следующие операции:

- Нажмите на кнопку выбора диапазона, чтобы выбрать один из диапазонов AM, FM1 или FM2.
- Выберите станцию, которую хотите сохранить в памяти, используя ручную или автоматическую настройку.
- Выберите кнопку запоминания станций, которой Вы хотите присвоить данную станцию.
- Нажмите и удерживайте нажатой эту кнопку запоминания станций в течение двух или более секунд. На дисплее появится указатель с номером выбранной Вами кнопки запоминания станций. После занесения в память частоты, ее значение будет мигать на дисплее. Вы должны отпустить кнопку и продолжить запоминание следующей желаемой станции. Всего Вы можете запрограммировать

18 станций, присвоив одной кнопке одну станцию вещания в диапазоне AM и две в диапазоне FM.

- По окончании программирования вы можете включить любую из запрограммированных станций после выбора любого из диапазонов AM, FM1 или FM2 и нажатия на соответствующую кнопку запоминания частот станций.

1. Открывается передняя или задняя дверь без использования передатчика или ключа.
2. Открывается крышка багажника без использования ключа.
3. Открывается капот.

В этих случаях сработает звуковая сигнализация (сирена) три раза по 30 секунд. Чтобы выключить систему, разблокируйте боковые двери или крышку багажника при помощи ключа.

ВНИМАНИЕ:

Не пытайтесь завести двигатель, когда противоугонная система находится в состоянии готовности.

Состояние отключения



Система будет отключена, когда дверь водителя или пассажира будет разблокирована нажатием на кнопку (1) "UNLOCK" ("Разблокировать") на передатчике. После

этого указатели поворотов мигнут два раза, что указывает на отключение системы.

ПРИМЕЧАНИЕ:

После отключения системы, ее можно привести в состояние готовности, только произведя указанные выше операции для приведения противоугонной системы в состояние готовности.

ВНИМАНИЕ:

Отключить систему можно только при помощи передатчика. Если передатчик не работает когда противоугонная система находится в состоянии готовности, необходимо предпринять следующие меры:

- ♦ Откройте дверь при помощи ключа. В этом случае сработает звуковая сигнализация (сирена).
- ♦ Вставьте ключ в замок зажигания и поверьте его в положение "ON" (Вкл.).
- ♦ Подождите 30 секунд.

После этого, система будет отключена.

Система дистанционного управления замками дверей

Запирание дверей

- ♦ Закройте все двери.
- ♦ Нажмите кнопку "LOCK" (Запереть) на передатчике.
- ♦ Указатели поворотов мигнут один раз,

указывая на то, что двери заперты.

Отпирание дверей

- ♦ Нажмите кнопку "LOCK" (Запереть) на передатчике.
- ♦ Указатели поворотов мигнут два раза, указывая на то, что двери разблокированы.

Отпирание крышки багажника

Нажмите кнопку "TRK" (Багажник) на передатчике.

Замена элемента питания

Когда элемент питания передатчика начнет разряжаться, для открывания или закрывания дверей может потребоваться несколько нажатий на кнопки, если не будет светиться индикатор. В этом случае замените элемент питания как можно скорее.

Элемент питания: CR2032

Указания по замене элемента питания:



РАБОТА МАГНИТОЛЫ (H220) (дополнительное оборудование)



1. FF/REW (Кнопка быстрой перемотки ленты вперед / назад)

При нажатии кнопки (FF) начинается быстрая перемотка ленты вперед. При нажатии кнопки (REW) начинается быстрая перемотка ленты назад.

Чтобы остановить быструю перемотку нажмите кнопку перемотки в противоположном направлении.

При одновременном нажатии кнопок (FF) и (REW) возможно переключение на прослушивание обратной стороны кассеты.

2. Кнопка извлечения кассеты

При нажатии на кнопку (EJECT) во время прослушивания записи происходит извлечение кассеты.

3. Гнездо для кассеты.

Когда Вы вставляете кассету автоматически прерывается трансляция радиопередач и начинается воспроизведение записи на кассете.

РАБОТА ПРОИГРЫВАТЕЛЯ КОМПАКТ ДИСКОВ (H260) (дополнительное оборудование)

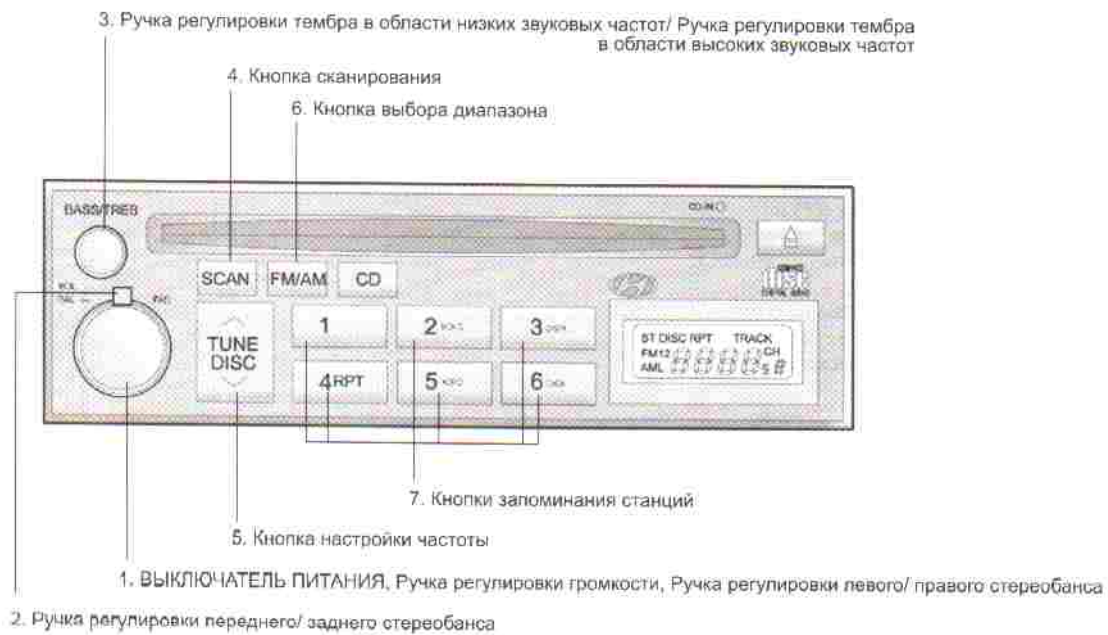

1. ВЫКЛЮЧАТЕЛЬ ПИТАНИЯ, Ручка регулировки громкости, Ручка регулировки левого / правого стереобаланса, выключатель сканирования

Радиоманитола работает, когда ключ зажигания находится в положении "ON" ("Вкл") или "ACC" ("Дополнительное оборудование"). Нажмите на кнопку чтобы включить питание. В режиме приема радиостанции на жидкокристаллическом дисплее будет показана частота принимаемой радиостанции, а в режиме проигрывания кассет будет показан индикатор направления движения ленты. Чтобы выключить питание радиоманитолы нажмите на кнопку повторно.

VOLUME Control (Ручка регулировки громкости)

Чтобы увеличить громкость вращайте ручку по часовой стрелке; а чтобы уменьшить громкость, вращайте ее против часовой стрелки.

BAL (Ручка регулировки левого/ правого стереобаланса)

Потяните за ручку и поверните ее по часовой стрелке, чтобы увеличить громкость правого динамика (громкость левого динамика будет уменьшаться). При повороте ручки против часовой стрелки, будет увеличиваться громкость левого динамика (громкость правого динамика будет уменьшаться).

2. FAD (Ручка регулировки переднего/заднего стереобаланса)

Поверните ручку против часовой стрелки, чтобы увеличить громкость передних динамиков (громкость задних динамиков будет уменьшаться). При повороте ручки по часовой стрелке, будет увеличиваться громкость задних динамиков (громкость передних динамиков будет уменьшаться).

3. BASS (Ручка регулировки тембра в области низких звуковых частот)

Надавите на ручку, чтобы она выдвинулась наружу, и поворачивайте ее влево или вправо, чтобы установить желаемый тембр в области низких звуковых частот.

TREB (Ручка регулировки тембра в области высоких звуковых частот)

Вытяните выдвинутую наружу ручку в следующее фиксированное положение. Поворачивайте ее влево или вправо, чтобы установить желаемый тембр в области высоких звуковых частот.

4. SCAN (Кнопка автоматической настройки принимаемых станций)

При нажатии на эту ручку, частота будет увеличиваться, и приемник будет настраиваться по 5 секунд на принимаемые

станции одну за другой. Для прекращении автоматической настройки, снова нажмите на эту кнопку.

5. TUNE (Кнопка ручной настройки частоты)

Нажмите на стороны (▲) или (▼) этой кнопки, чтобы увеличить или уменьшить частоту. Если удерживать эту кнопку более 1 сек, сигнал остановки (устойчивый сигнал радиостанции) будет проигнорирован и продолжится поиск следующего.

Автоматическая настройка частоты

Нажмите и удерживайте нажатой кнопку настройки частоты (TUNE) в течение 1 секунды или дольше. При нажатии на сторону (▲), радиоприемник автоматически настроится на следующую станцию с устойчивым сигналом и более высокой частотой вещаний, а при нажатии на сторону (▼), радиоприемник автоматически настроится на следующую станцию с более низкой частотой вещания.

6. FM/AM (Кнопка выбора диапазона)

При нажатии на кнопку "FM/AM" происходит переключение диапазонов AM, FM1 и FM2. Выбранный диапазон отображается на жидкокристаллическом дисплее.

7. Кнопки запоминания станций

Вы можете внести в память данного радиоприемника по шесть (6) станций в каждом из диапазонов AM, FM1 и FM2.

ЗАПОМИНАНИЕ ЧАСТОТ СТАНЦИЙ

Вы можете внести в память аудиосистемы 6 станций в диапазоне АМ и 12 станций в диапазоне FM. После этого Вы можете простым нажатием кнопки выбора диапазона и одной из шести кнопок запоминания станций выбрать одну из этих станций. Чтобы заложить в память эти станции, выполните следующие операции:

- Нажмите на кнопку выбора диапазона, чтобы выбрать один из диапазонов АМ, FM или FM2.
- Выберите станцию, которую хотите сохранить в памяти, используя ручную или автоматическую настройку.
- Выберите кнопку запоминания станций, которой Вы хотите присвоить данную станцию.
- Нажмите и удерживайте нажатой эту кнопку запоминания станций в течение двух или более секунд.
- На дисплее появится указатель с номером выбранной Вами кнопки запоминания станций. После занесения в память частоты, ее значение будет мигать на дисплее. Вы должны отпустить кнопку и продолжить запоминание следующей желаемой станции. Всего Вы можете запрограммировать 10 станций, присвоив одной кнопке одну станцию вещания в диапазоне АМ и две в диапазоне FM.
- По окончании программирования вы

можете включить любую из запрограммированных станций после выбора любого из диапазонов АМ, FM или FM2 и нажатия на соответствующую кнопку запоминания частот станций.

РАБОТА ПРОИГРЫВАТЕЛЯ КОМПАКТ ДИСКОВ (H260) (дополнительное оборудование)

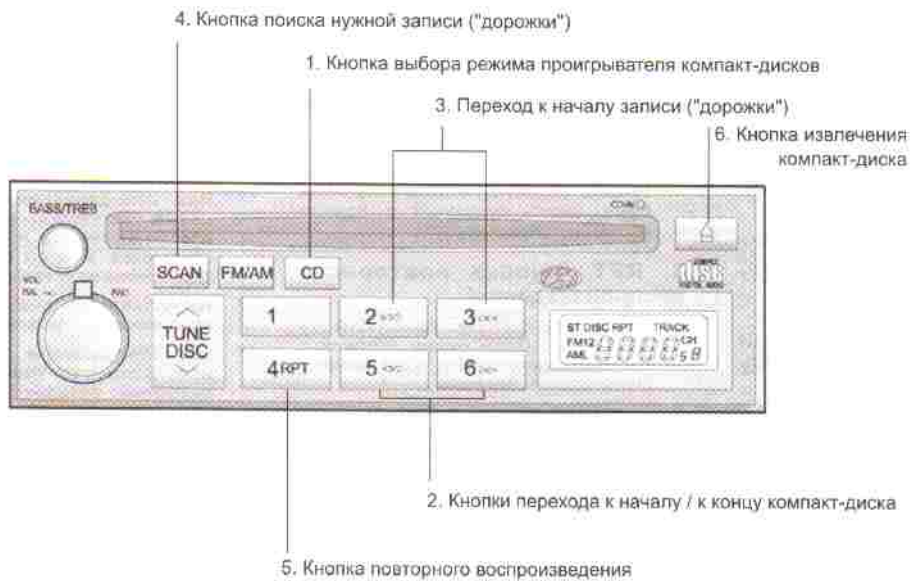

1. CD (Кнопка выбора режима проигрывателя компакт-дисков)

- ♦ Вставьте компакт-диск этикеткой вверх.
- ♦ Чтобы начать воспроизведение компакт-диска во время работы радиоприемника вставьте компакт-диск.
- ♦ Если компакт-диск находится внутри, то даже во время работы стерео приемника при нажатии этой кнопки начнется воспроизведение компакт-диска.
- ♦ Проигрыватель компакт-дисков работает, когда ключ зажигания находится в положении "ON" ("Вкл") или "ACC" ("Дополнительное оборудование").

2 FF/REW ◀◀ / ▶▶ (Кнопки перехода к началу / к концу компакт-диска)

Если Вы хотите перейти в начало или в конец компакт-диска, то нажмите и удерживайте кнопку (▶▶) (FF) или (◀◀) (REW). Когда Вы отпустите кнопку, проигрыватель компакт-дисков продолжит воспроизведение.

3. Переход к началу записи ("дорожки")

- ♦ Используя номер записи ("дорожки"), можно выбрать желаемую запись на проигрываемом компакт-диске.
- ♦ Нажмите на кнопку (▶▶), один раз чтобы перейти в начало следующей

записи. Нажмите на кнопку (◀◀) один раз чтобы перейти в начало текущей записи.

4. SCAN (Кнопка поиска нужной записи ("дорожки"))

- ♦ При нажатии данной кнопки будут звучать первые 10 секунд каждой записи ("дорожки").
- ♦ При проигрывании нужной Вам мелодии нажмите снова кнопку SCAN в течение 10 секунд, и тогда выбранная Вами запись прозвучит в полном объеме и с самого начала.

5. RPT (Кнопка повторного воспроизведения)

- ♦ Вы можете повторно прослушать ту же запись, нажав кнопку повторного воспроизведения RPT. Для отмены снова нажмите эту кнопку.
- ♦ Если Вы не отключите эту функцию, то после окончания записи, ее воспроизведение снова будет начато автоматически. Этот процесс будет повторяться пока Вы снова не нажмете на эту кнопку.

6. Кнопка извлечения компакт-диска

Когда компакт-диск находится внутри проигрывателя компакт-дисков, нажатие на эту кнопку приведет к его извлечению.

ПРИМЕЧАНИЕ:

- ♦ Для обеспечения правильной работы аудио оборудования, поддерживайте нормальную температуру воздуха в салоне автомобиля, используя системы кондиционирования и отопления салона автомобиля.
- ♦ При замене предохранителя используйте новый предохранитель только с одинаковым значением номинального тока.
- ♦ При отсоединении проводов от клемм аккумуляторной батареи, все запомненные частоты станций стираются. В этом случае необходимо снова их установить.
- ♦ Не добавляйте смазку ни на какие вращающиеся детали.
- ♦ Это оборудование рассчитано на использование только с аккумуляторной батареей с номинальным постоянным током 12 В и отрицательной "массой".
- ♦ Это высокоточное электрооборудование. Не пытайтесь его разбирать или регулировать.
- ♦ Во время движения автомобиля устанавливайте такую громкость аудио оборудования, чтобы Вы могли слышать наружные звуки.
- ♦ Не подвергайте это оборудование (включая динамики) воздействию сильной влажности или воды.

АВТОМОБИЛЬНЫЙ CD-ЧЕЙНДЖЕР (H260) (дополнительное оборудование)

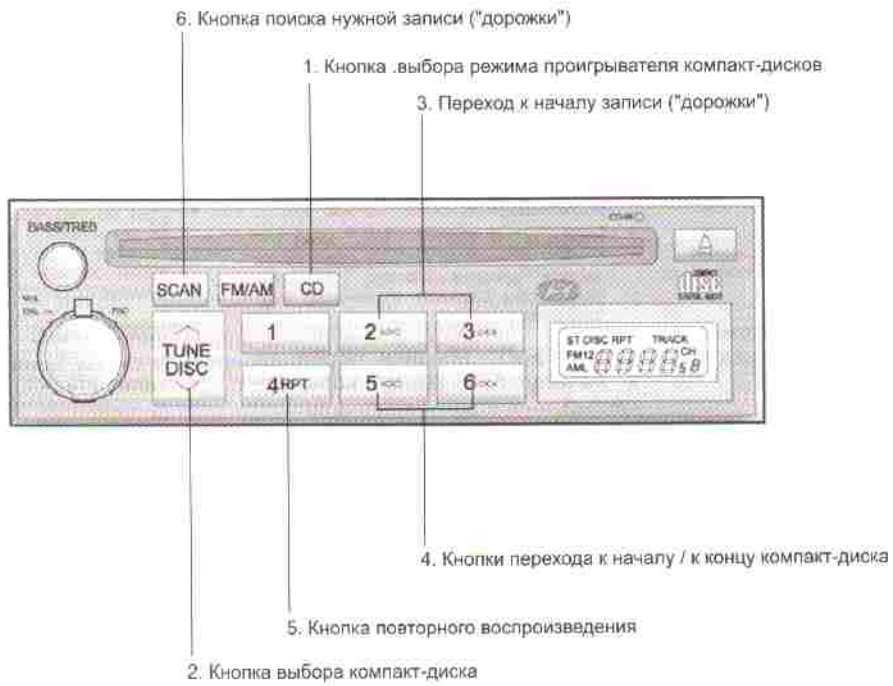

Подсоединенной к аудиосистеме автомобильный CD-чейнджер находится в левой части багажного отделения.

- ♦ Чтобы воспользоваться CD-чейнджером,
 1. Откройте сдвижную крышку CD-чейнджера.
 2. Чтобы извлечь магазин компакт-дисков, нажмите на кнопку "EJECT" ("Извлечение") расположенную внутри CD-чейнджера.
 3. Вставьте компакт-диск в магазин.
 4. Установите магазин в CD-чейнджер и закройте сдвижную крышку.
- ♦ CD-чейнджер работает, когда ключ зажигания находится в положении "ON" ("Вкл") или "ACC" ("Дополнительное оборудование").

1. CD (Кнопка выбора режима проигрывателя компакт-дисков)

Когда в магазине CD-чейнджера находятся компакт-диски, то даже если работает стерео приемник, нажав на эту кнопку Вы можете воспользоваться CD-чейнджером. CD-чейнджер фирмы ХЕНДЭ может вместить до восьми компакт-дисков. На дисплее будет показан номер диска, номер записи и время воспроизведения.

2. TUNE DISC (Кнопка выбора компакт-диска)

Чтобы выбрать желаемый компакт-диск,

Нажмите на кнопку  "TUNE DISC" чтобы изменить номер компакт-диска.

3. Кнопки перехода к началу записи ("дорожки")

- ♦ Используя номер записи ("дорожки"), можно выбрать желаемую запись на проигрываемом компакт-диске.
- ♦ Нажмите на кнопку "▶▶" один раз чтобы перейти в начало следующей записи. Нажмите на кнопку "◀◀" один раз, чтобы перейти в начало текущей записи.

4. (◀◀/▶▶) (Кнопки перехода к началу / к концу компакт-диска)

Если Вы хотите перейти в начало или в конец компакт-диска, то нажмите и удерживайте кнопку "▶▶" (FF) или "◀◀" (REW). Когда Вы отпустите кнопку, проигрыватель компакт дисков продолжит воспроизведение.

5. REPEAT (Кнопка повторного воспроизведения)

Вы можете повторно прослушать ту же запись, нажав кнопку повторного воспроизведения RPT. Для отмены снова нажмите эту кнопку.

- ♦ Если Вы не отключите эту функцию, то после окончания записи, ее воспроизведение снова будет начато автоматически. Этот процесс будет повторяться пока Вы снова не нажмете на эту кнопку.

6. SCAN (Кнопка поиска нужной записи ("дорожки"))

- ♦ При нажатии данной кнопки будут звучать первые 10 секунд каждой записи ("дорожки").
- ♦ При проигрывании нужной Вам мелодии нажмите снова кнопку SCAN в течение 10 секунд, и тогда выбранная Вами запись прозвучит в полном объеме и с самого начала.

ПРИМЕЧАНИЕ:

- ♦ В случае замены предохранителя, заменяйте его на предохранитель с одинаковым значением номинального тока.
- ♦ Это оборудование рассчитано на использование только с аккумуляторной батареей с номинальным постоянным током 12 В и отрицательной "массой".
- ♦ Это высокоточное электрооборудование. Не пытайтесь его разбирать или регулировать.
- ♦ Во время движения автомобиля устанавливайте такую громкость аудио оборудования, чтобы Вы могли слышать наружные звуки.

РАБОТА РАДИОМАГНИТОЛЫ (H290) (дополнительное оборудование)

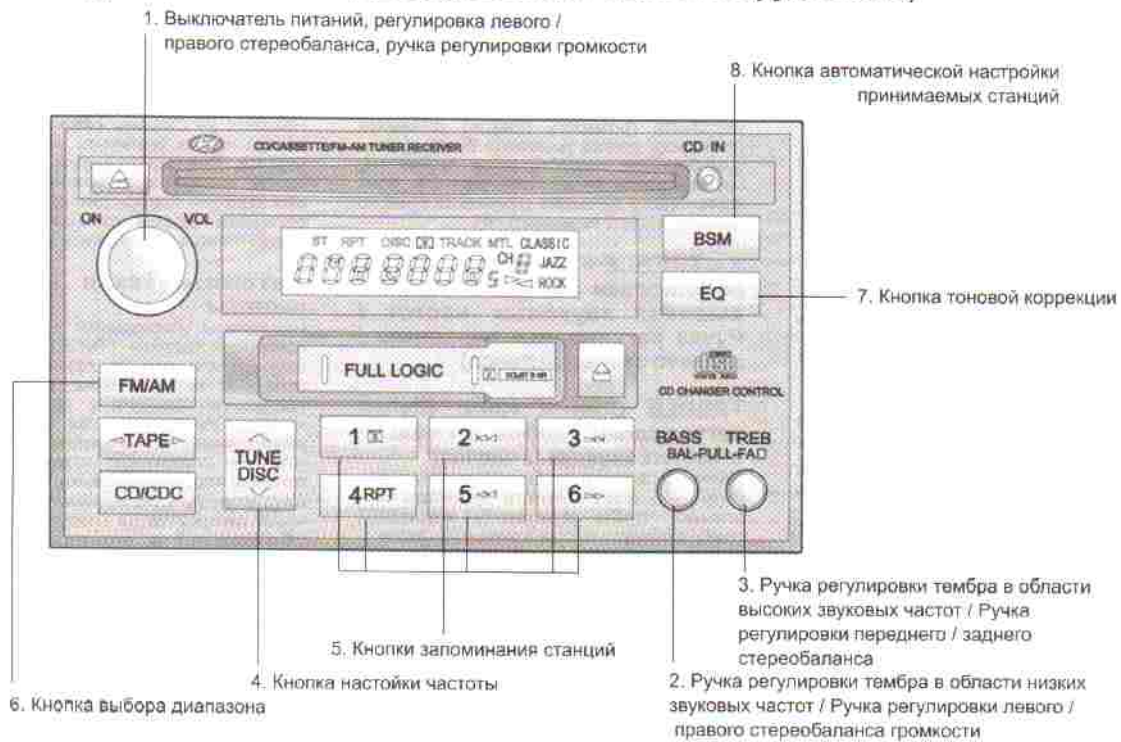

1. Разъедините корпус передатчика при помощи отвертки.

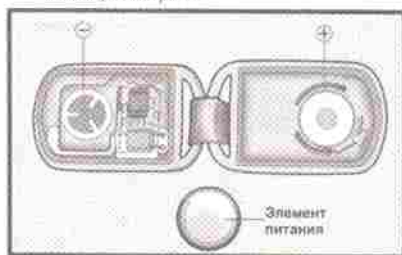

2. Выньте старый элемент питания из корпуса, заметив полярность. Убедитесь, что новый элемент питания установлен правильно (сторона "+" должна смотреть вниз), и установите его.

СТЕКЛОПОДЪЕМНИКИ

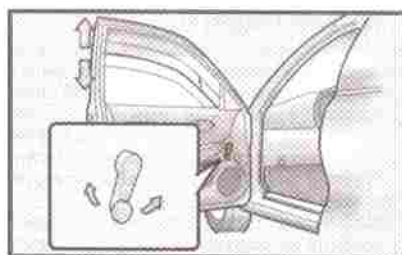

Для того, чтобы поднять или опустить стекло двери, вращайте ручку стеклоподъемника по или против часовой стрелки.

ПРЕДУПРЕЖДЕНИЕ:

При открывании или закрывании стекол дверей убедитесь что плечи руки и туловища Ваших пассажиров не препятствуют этому.

ЭЛЕКТРИЧЕСКИЕ СТЕКЛОПОДЪЕМНИКИ (Дополнительное оборудование)

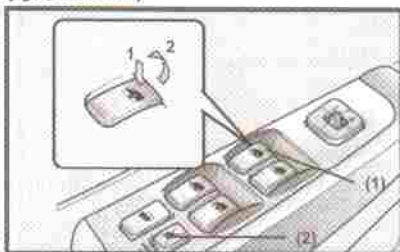

- 1 - Открыть
- 2 - Закрыть

Электрические стеклоподъемники работают, если ключ зажигания находится в положении "ON" ("ВКЛ"). Главные переключатели стеклоподъемников расположены в подлокотнике двери водителя. Они управляют стеклоподъемниками передних и задних дверей с обеих сторон

автомобиля. Стекла можно открыть и закрыть нажатием на соответствующий переключатель стеклоподъемника. Для того чтобы открыть стекло двери водителя, нажмите переключатель (1) наполовину вниз. Стекло будет опускаться, пока будет нажат переключатель.

Чтобы полностью автоматически опустить стекло двери водителя, нажмите переключатель (1) вниз полностью. В режиме автоматической работы стеклоподъемника, стекло будет полностью опущено, даже если Вы отпустите переключатель. Чтобы остановить стекло в желаемом положении, потяните вверх и отпустите переключатель. Для блокировки стеклоподъемников в подлокотнике двери водителя предусмотрен выключатель блокировки стеклоподъемников (2). Чтобы отключить стеклоподъемники, нажмите на выключатель блокировки. Чтобы вернуться к нормальной работе стеклоподъемников, нажмите на выключатель блокировки еще раз. После поворота ключа зажигания в положение «ACC» («Дополнительное оборудование») или «LOCK» («Блокировка») стеклоподъемники будут работать еще 30 секунд. Однако, если открыты передние двери, стеклоподъемники работать не будут.

1. Выключатель питания

Радиоматрица работает, когда ключ зажигания находится в положении "ON" ("Вкл") или "ACC" ("Дополнительное оборудование"). Нажмите на кнопку чтобы включить питание. В режиме приема радиостанции на жидкокристаллическом дисплее будет показана частота принимаемой радиостанции, в режиме проигрывания кассет будет показан индикатор направления движения ленты, а в режиме проигрывания компакт-диска будет показан индикатор записи ("дорожки"). Чтобы выключить питание радиоматрицы нажмите на кнопку повторно.

Ручка регулировки громкости

Чтобы увеличить громкость вращайте ручку по часовой стрелке, а чтобы уменьшить громкость вращайте ее против часовой стрелки.

2. BASS/BALANCE (Ручка регулировки тембра в области низких звуковых частот / Ручка регулировки левого / правого стереобаланса)

BASS (Ручка регулировки тембра в области низких звуковых частот)

Нажмите на ручку чтобы она выдвинулась наружу. Для увеличения тембра в области низких звуковых частот вращайте ручку по часовой стрелке, а для уменьшения тембра в области низких звуковых частот, вращайте ручку против часовой

стрелки.

BALANCE (Ручка регулировки левого/правого стереобаланса)

Вытяните выдвинутую наружу ручку в следующее фиксированное положение. Поверните ручку по часовой стрелке чтобы увеличить громкость правого динамика (громкость левого динамика будет уменьшаться). При повороте ручки против часовой стрелки, будет увеличиваться громкость левого динамика (громкость правого динамика будет уменьшаться).

3. TREBLE/FAD Knob (Ручка регулировки тембра в области высоких звуковых частот / Ручка регулировки переднего / заднего стереобаланса)

TREBLE Control Knob (Ручка регулировки тембра в области высоких звуковых частот)

Нажмите на ручку, чтобы она выдвинулась наружу, и поворачивайте ее влево или вправо, чтобы установить желаемый тембр в области высоких звуковых частот.

FAD (Fader Control) Knob (Ручка регулировки переднего/заднего стереобаланса)

Вытяните выдвинутую наружу ручку в следующее фиксированное положение. Поверните ручку против часовой стрелки, чтобы увеличить громкость передних динамиков (громкость задних динамиков будет уменьшаться). При повороте ручки

по часовой стрелке, будет увеличиваться громкость задних динамиков (громкость передних динамиков будет уменьшаться).

4. TUNE (Кнопка ручной настройки частоты)

Нажмите на стороны (▲) или (▼) этой кнопки чтобы увеличить или уменьшить частоту. При удерживании кнопки в нажатом состоянии в течение 0,5 секунд или дольше, происходит пропуск сигнала остановки (волны станции вещания) и продолжается выбор каналов.

Автоматическая настройка частоты

Нажмите и удерживайте нажатой кнопку настройки частоты (TUNE) в течение 1 секунды или дольше, при ее отпуске приемник автоматически настроится на следующую станцию с устойчивым сигналом. При нажатии на сторону (▲), радиоматрица автоматически настроится на следующую станцию с более высокой частотой вещания, а при нажатии на сторону (▼), радиоматрица автоматически настроится на следующую станцию с более низкой частотой вещания.

5. Кнопки запоминания станций

Вы можете внести в память данной радиоманитолы по шесть (6) станций в каждом из диапазонов AM, FM1 и FM2.

ЗАПОМИНАНИЕ ЧАСТОТ СТАНЦИЙ

Вы можете внести в память аудиосистемы 6 станций в диапазоне AM и 12 станций в диапазоне FM. После этого Вы можете простым нажатием кнопки выбора диапазона и/или одной из шести кнопок запоминания станций выбрать одну из этих станций. Чтобы заложить в память эти станции, выполните следующие операции:

- ♦ Нажмите на кнопку выбора диапазона, чтобы выбрать один из диапазонов AM, FM1 или FM2.
- ♦ Выберите станцию, которую хотите сохранить в памяти, используя ручную или автоматическую настройку
- ♦ Выберите кнопку запоминания станций (1-6), которой Вы хотите присвоить данную станцию.
- ♦ Нажмите и удерживайте нажатой эту кнопку запоминания станций в течение двух или более секунд. На дисплее появится индикатор с номером выбранной Вами кнопки запоминания станций. После занесения в па-

мять частоты, ее значение будет мигать на дисплее. Вы должны отпустить кнопку и можете продолжить запоминание других станций. Всего Вы можете запрограммировать 18 станций, присвоив одной кнопке одну станцию вещания в диапазоне AM и две в диапазоне FM.

- ♦ По окончании программирования станций после выбора любого из диапазонов AM, FM1 или FM2 Вы можете включить любую из них, нажав на соответствующую кнопку запоминания частот станций.

6. FM/AM (Кнопка выбора диапазона)

При нажатии на кнопку "FM/AM" происходит переключение диапазонов AM, FM1 и FM2. Выбранный диапазон отображается на жидкокристаллическом дисплее.

7. EQ (Кнопка тоновой коррекции)

Для получения желаемого качества звука нажмите на эту кнопку, чтобы выбрать режим CLASSIC, JAZZ, ROCK и DEFEAT.

CLASSIC => JAZZ => ROCK => DEFEAT

8. SCAN (Кнопка автоматической настройки принимаемых станций)

При нажатии на эту кнопку, частота будет увеличиваться, и приемник будет настраиваться по 5 секунд на одну за другой принимаемые станции. Для остановки, снова нажмите на эту кнопку.

РАБОТА МАГНИТОЛЫ (H290) (дополнительное оборудование)

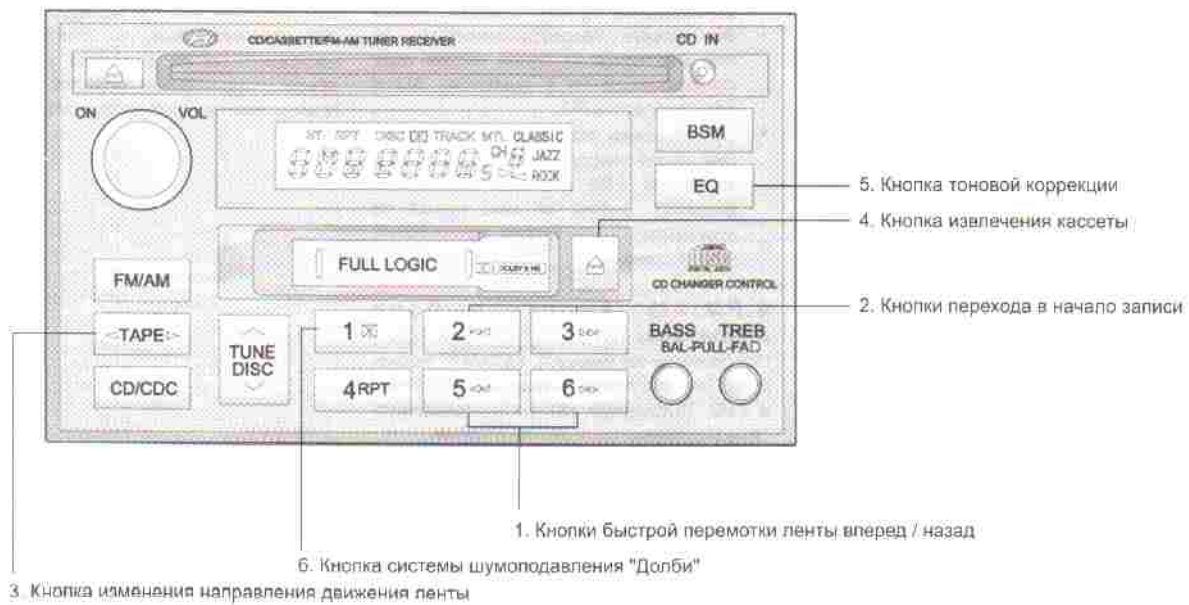

1. Кнопки быстрой перемотки ленты вперед/назад

- ♦ Быстрая перемотка ленты вперед (FF) начинается при нажатии кнопки (▶▶) во время воспроизведения звукозаписи (PLAY) или быстрой перемотки ленты назад (REW).
- ♦ При повторном нажатии кнопки (▶▶) во время быстрой перемотки ленты вперед (FF) начнется воспроизведение звукозаписи.
- ♦ Быстрая перемотка ленты назад (REW) начинается при нажатии кнопки (◀◀) во время воспроизведения звукозаписи (PLAY) или быстрой перемотки ленты вперед (FF).
- ♦ При повторном нажатии кнопки (◀◀) во время быстрой перемотки ленты назад (REW) начнется воспроизведение звукозаписи.

2. Кнопки перехода в начало записи

Для поиска начала каждой песни записанной на кассете нажмите на эту кнопку. Расстояние между записями должно составлять как минимум 4 секунды чтобы эта функция могла сработать.

- ♦ При нажатии на кнопку "▶▶|"
происойдет переход к началу следующей записи.

- ♦ При нажатии на кнопку "◀◀"
происойдет переход к началу текущей записи.

3. TAPE (Кнопка изменения направления движения ленты)

Нажатие этой кнопки приводит к изменению направления движения ленты. При этом появится индикатор направления движения ленты.

4 EJECT (Кнопка извлечения кассеты)

- ♦ При нажатии на кнопку "▲"
происходит извлечение кассеты, если она находится внутри магнитолы.
- ♦ При нажатии на кнопку "▲" во время быстрой перемотки ленты вперед / назад, происходит извлечение кассеты.

5. EQ (Кнопка тоновой коррекции)

Для получения желаемого качества звука нажмите на эту кнопку, чтобы выбрать режим CLASSIC, JAZZ, ROCK и DEFEAT.

CLASSIC => JAZZ => ROCK => DEFEAT

└──────────────────────────┘

6. DOLBY (Кнопка системы шумоподавления "Долби")

Если во время воспроизведения на заднем фоне слышится постоянный шум, Вы можете его подавить, просто нажав эту кнопку.

Если Вы хотите отключить эту функцию, снова нажмите на эту кнопку.

РАБОТА ПРОИГРЫВАТЕЛЯ КОМПАКТ ДИСКОВ (H290) (дополнительное оборудование)

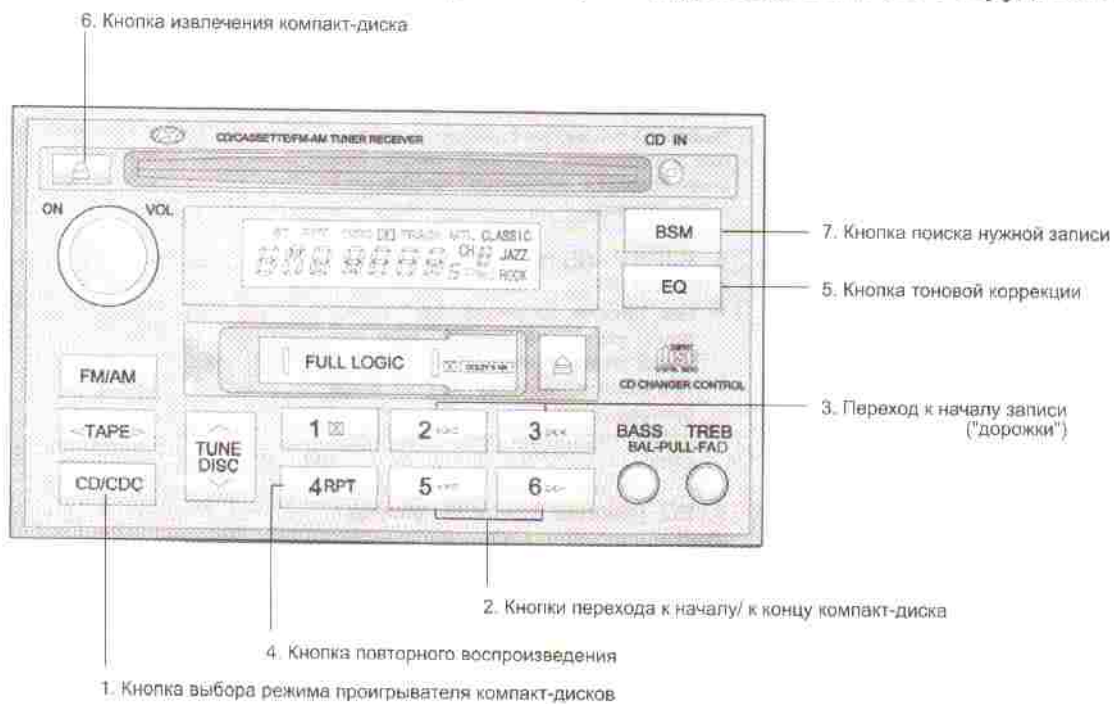

1. CD/CDC (Кнопка выбора режима проигрывателя компакт-дисков)

- ♦ Вставьте компакт-диск этикеткой вверх.
- ♦ Чтобы начать воспроизведение компакт-диска во время работы стереоприемника или прослушивание кассеты, вставьте компакт-диск.
- ♦ Если компакт-диск находится внутри, то даже во время работы стереоприемника или магнитолы при нажатии этой кнопки начнется воспроизведение компакт-диска.
- ♦ Проигрыватель компакт-дисков действует, когда ключ зажигания находится в положении "ON" ("Вкл") или "ACC" ("Дополнительное оборудование").

2. (◀/▶) (Кнопки перехода к началу / к концу компакт-диска)

Если Вы хотите перейти в начало или в конец компакт-диска, то нажмите и удерживайте кнопку "▶▶" (FF) или "◀◀" (REW). Когда Вы отпустите кнопку, проигрыватель компакт-дисков продолжит воспроизведение.

3. Переход к началу записи ("дорожки")

- ♦ Используя номер записи ("дорожки"), можно выбрать желаемую запись на проигрываемом компакт-диске.
- ♦ Нажмите на кнопку "▶▶" один раз, чтобы перейти в начало следующей записи. Нажмите на кнопку "◀◀" один

раз, чтобы перейти в начало текущей записи.

4. RPT Button (Кнопка повторного воспроизведения)

- ♦ Вы можете повторно прослушать ту же запись, нажав кнопку повторного воспроизведения RPT. Для отмены снова нажмите эту кнопку.
- ♦ Если Вы не отключите эту функцию, то после окончания записи, ее воспроизведение снова будет начато автоматически. Этот процесс будет повторяться, пока Вы снова не нажмете на эту кнопку.

5. EQ (Кнопка тоновой коррекции)

Для получения желаемого качества звука нажмите на эту кнопку, чтобы выбрать режим CLASSIC, JAZZ, ROCK и DEFEAT.

JAZZ=>ROCK=>CLASSIC=>DEFEAT

6. Кнопка извлечения компакт-диска

Нажатие на кнопку "⏏", когда компакт-диск находится внутри проигрывателя компакт-дисков, приведет к извлечению компакт-диска.

7. SCAN (Кнопка поиска нужной записи ("дорожки"))

- ♦ При нажатии данной кнопки будут звучать первые 10 секунд каждой записи ("дорожки").
- ♦ При проигрывании нужной Вам мелодии нажмите снова кнопку SCAN в течение 10 секунд, и тогда выб-

ранная Вами запись прозвучит в полном объеме и с самого начала.

ПРИМЕЧАНИЕ:

- ♦ Для обеспечения правильной работы аудиооборудования, поддерживайте нормальную температуру воздуха в салоне автомобиля, используя системы кондиционирования и отопления салона автомобиля.
- ♦ В случае замены предохранителя, заменяйте его на новый с одинаковым значением номинального тока.
- ♦ При отсоединении проводов от клемм аккумуляторной батареи, все запомненные частоты станций стираются. В этом случае необходимо снова их установить.
- ♦ Не добавляйте смазку ни на какие вращающиеся детали.
- ♦ Это оборудование рассчитано на использование только с аккумуляторной батареей с номинальным постоянным током 12 В и отрицательной "массой".
- ♦ Это высокоточное электрооборудование. Не пытайтесь его разбирать или регулировать.
- ♦ Во время движения автомобиля устанавливайте такую громкость аудиооборудования, чтобы Вы могли слышать наружные звуки.
- ♦ Не подвергайте это оборудование (включая динамики и кассеты) воздействию сильной влажности или воды.

РАБОТА CD-ЧЕЙНДЖЕРА (H290) (дополнительное оборудование)

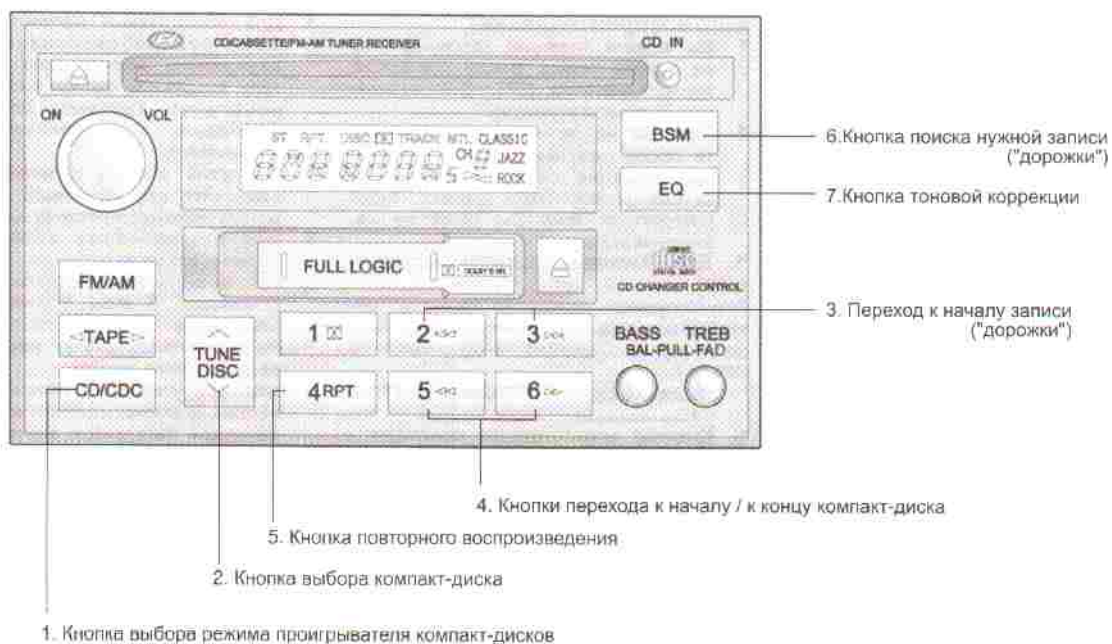

Автомобильный CD-чейнджер, подсоединенный к аудиосистеме, находится в левой части багажного отделения.

♦ Чтобы воспользоваться CD-чейнджером.

1. Откройте сдвижную крышку CD-чейнджера.
2. Чтобы извлечь магазин компакт-дисков нажмите на кнопку "EJECT" ("Извлечение") расположенную внутри CD-чейнджера.
3. Вставьте компакт-диск в магазин.
4. Установите магазин в CD-чейнджер и закройте сдвижную крышку.

♦ CD-чейнджер действует, когда ключ зажигания находится в положении "ON" ("Вкл") или "ACC" ("Дополнительное оборудование").

1. CD/CDC (Кнопка выбора режима проигрывателя компакт-дисков)

Когда в магазине CD-чейнджера находятся компакт-диски, то даже если работает стерео приемник или магнитола, нажав на кнопку "CD/CDC" Вы можете воспользоваться CD-чейнджером. CD-чейнджер фирмы ХЕНДЭ может вместить до восьми компакт-дисков. На дисплее будет показан номер диска, номер записи и время воспроизведения.

2. DISC (Кнопка выбора компакт-диска)

Чтобы выбрать желаемый компакт-диск,

нажмите на кнопку "DISC" - номер



компакт-диска отобразится на дисплее.

3. Кнопки перехода к началу записи ("дорожки")

- ♦ Используя номер записи ("дорожки") можно выбрать желаемую запись на проигрываемом компакт-диске.
- ♦ Нажмите на кнопку "▶▶" один раз чтобы перейти в начало следующей записи. Нажмите на кнопку "◀◀" один раз, чтобы перейти в начало текущей записи.

4 (▶▶/◀◀) (Кнопки перехода к началу / к концу компакт-диска)

Если Вы хотите перейти в начало или в конец компакт-диска, то нажмите и удерживайте кнопку "▶▶" (FF) или "◀◀" (REW). Когда Вы отпустите кнопку, проигрыватель компакт дисков продолжит воспроизведение.

5. RPT (Кнопка повторного воспроизведения)

- ♦ Вы можете повторно прослушать ту же запись, нажав кнопку повторного воспроизведения RPT. Для отмены снова нажмите эту кнопку.
- ♦ Если Вы не отключите эту функцию, то после окончания записи, ее воспроизведение снова будет начато автоматически. Этот процесс будет повторяться, пока Вы снова не нажмете на эту кнопку.

6. SCAN (Кнопка поиска нужной

записи ("дорожки"))

- ♦ При нажатии данной кнопки будут звучать первые 10 секунд каждой записи ("дорожки").
- ♦ При проигрывании нужной Вам мелодии нажмите снова кнопку SCAN в течение 10 секунд, и тогда выбранная Вами запись прозвучит в полном объеме и с самого начала.

7. EQ (Кнопка тоновой коррекции)

Для получения желаемого качества звука нажмите на эту кнопку, чтобы выбрать режим CLASSIC, JAZZ, ROCK и DEFEAT

CLASSIC => JAZZ => ROCK => DEFEAT

ПРИМЕЧАНИЕ:

- ♦ В случае замены предохранителя, заменяйте его на предохранитель с одинаковым значением номинального тока.
- ♦ Это оборудование рассчитано на использование только с аккумуляторной батареей с номинальным постоянным током 12 В и отрицательной "массой".
- ♦ Эта высокоточное электрооборудование. Не пытайтесь его разобрать или регулировать.
- ♦ Во время движения автомобиля устанавливайте такую громкость аудио оборудования, чтобы Вы могли слышать наружные звуки.

КОДЫ НЕИСПРАВНОСТЕЙ АУДИОСИСТЕМЫ

Если в режиме проигрывателя компакт-дисков или магнитолы на дисплее появятся коды неисправности, то Вы можете найти причину их появления по данной таблице. Если Вы не можете самостоятельно устранить причину появления кода неисправности, предоставьте Ваш автомобиль официальному дилеру ХЕНДЭ.

ПОКАЗАНИЕ	ПРИЧИНА	СПОСОБ УСТРАНЕНИЯ
Er2	Неисправность механизма проигрывателя компакт-дисков (неисправность механизма извлечения или загрузки компакт-диска)	После перезагрузки аудиосистемы, нажмите кнопку извлечения компакт-диска. Если диск не извлекается, обратитесь к Вашему официальному дилеру ХЕНДЭ.
Er3	Неисправность при считывании данных с компакт-диска	Убедитесь что компакт-диск не поцарапан или не поврежден. Нажмите на кнопку извлечения компакт-диска и удалите диск. Затем вставьте нормальный компакт-диск.
Er6	Неисправность компакт-диска	Проверьте правильность установки компакт-диска в проигрывателе. Убедитесь, что компакт-диск не поцарапан или не поврежден.
Er8	Неисправность лентопротяжного механизма магнитолы Неисправность механизма извлечения кассеты	После перезагрузки аудиосистемы, нажмите кнопку извлечения кассеты. Если кассета не извлекается, обратитесь к Вашему официальному дилеру ХЕНДЭ.
NNN	Слишком сильный нагрев	Этот код неисправности автоматически исчезает когда температура приходит в норму.
No CD (Нет компакт-диска)	Отсутствие компакт-диска в магазине Отсутствие магазина компакт-дисков в CD-чейнджере Неисправность CD-чейнджера	Вставьте компакт-диск в магазин или вставьте магазин в CD-чейнджер

Правильное обращение с компакт-дисками

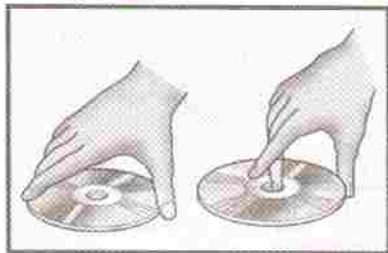

Держите диск в руках как показано на рисунке. Не допускайте падения компакт-диска. Ни в коем случае не касайтесь пальцами рабочей поверхности диска. Если рабочая поверхность компакт-диска поцарапана, это может привести к пропуску дорожек. Не пишите ничего шариковой ручкой, фломастером, карандашом и т.п. на поверхности наклейки диска, и не прикрепляйте никаких других наклеек, знаков и т.п.

Поврежденный компакт-диск

Не используйте треснутый или деформированный диск. Использование такого диска может послужить причиной неисправности проигрывателя компакт-дисков.

Хранение

При хранении компакт-дисков обязательно храните каждый из них в отдельной упа-

ковке. Ни в коем случае не помещайте диски под прямые солнечные лучи или в места с повышенной температурой или влажностью.

Не пытайтесь зажимать или вытаскивать компакт-диск своими руками, когда работает механизм загрузки компакт-диска.

Не пытайтесь вынуть проигрыватель компакт-дисков сразу, после того, как был загружен компакт-диск или нажата кнопка извлечения компакт-диска. Если Вы удалите проигрыватель компакт-дисков до завершения операции по загрузке диска, он может быть поврежден.

Не пытайтесь вставить компакт-диск в проигрыватель компакт-дисков, когда он снят или на него не подается питание.

Содержите Ваши компакт-диск в чистоте

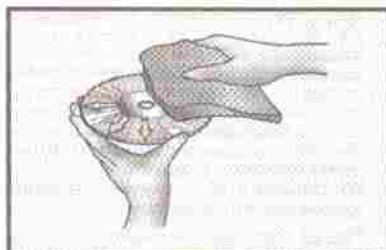

Отпечатки пальцев, пыль или загрязнение компакт-диска может привести к пропуску дорожек. Чтобы почистить диск

пользуйтесь мягкой чистой сухой тканью. Сильно загрязненный, засаленный диск можно очистить мягкой тканью смоченной в мягком нейтральном очистителе. Смотрите рисунок.

УХОД ЗА МАГНИТОФОННЫМИ КАССЕТАМИ

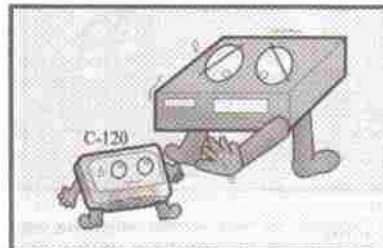

Правильное обращение с Вашими кассетами продлит срок их службы. Не допускайте прямого воздействия на кассету солнечных лучей, сильного холода и сильной влажности. Когда кассета не используется, храните ее в оригинальном футляре. Перед прослушиванием магнитофонных кассет при очень холодной или жаркой температуре, дайте температуре прийти в норму.

- ◆ Не оставляйте кассету внутри магнитофона, когда она не используется. Это может привести к повреждению кассеты и магнитофона.
- ◆ Мы настоятельно рекомендуем

2. ВОЖДЕНИЕ ВАШЕГО АВТОМОБИЛЯ ХЁНДЭ

ПРЕДУПРЕЖДЕНИЕ: ВЫХЛОПНЫЕ ГАЗЫ АВТОМОБИЛЯ ОЧЕНЬ ОПАСНЫ!

Отработавшие газы двигателя могут быть очень опасными. Если Вы почувствовали запах отработавших газов в салоне автомобиля, немедленно опустите стекла.

- ♦ **Не вдыхайте отработавшие газы.**
Отработавшие газы содержат оксид углерода. Вы не сможете его увидеть или почувствовать по запаху. Вдыхание оксида углерода может привести к потере сознания или даже к смерти.
- ♦ **Система выпуска отработавших газов должна быть герметична.**
Герметичность системы выпуска отработавших газов необходимо проверять каждый раз, когда Вы поднимаете автомобиль для замены масла или в других целях. Если Вы услышали изменения звука в системе выпуска или произошел удар по днищу автомобиля, как можно скорее предоставьте свой автомобиль официальному дилеру ХЁНДЭ для проверки.
- ♦ **Не заводите двигатель автомобиля в закрытых помещениях.**
Запускать двигатель на холостом ходу в гараже опасно, даже если двери гаража открыты. Не допускайте работы двигателя в Вашем гараже дольше, чем это необходимо для запуска двигателя и выезда автомобиля из гаража.
- ♦ **Избегайте продолжительной работы двигателя на холостом ходу, когда внутри автомобиля находятся люди.:**
В случае необходимости продолжительной работы двигателя на холостом ходу, когда в салоне автомобиля находятся люди, поставьте автомобиль на открытом, хорошо проветриваемом месте, переведите переключатель выбора режима забора воздуха в положение забора наружного воздуха и включите вентилятор на одну из высоких скоростей для освежения поступающего в салон воздуха.

Если Вы вынуждены ехать на автомобиле с открытой задней дверью / крышкой багажника из-за того, что Вы перевозите крупногабаритный багаж, необходимо сделать следующее:

1. Закройте все окна.
2. Откройте боковые дефлекторы.
3. Установите переключатель выбора режима забора воздуха в положение забора наружного воздуха, ручку выбора режима Вентиляции в положение (в область ног или в область головы), а вентилятор на одну из высоких скоростей.

Для обеспечения правильной работы системы вентиляции, следите за тем, чтобы впускные вентиляционные отверстия, расположенные перед ветровым стеклом были свободны от снега, льда, листьев или других предметов.

ВНИМАНИЕ:

Когда включается функция управления пробуксовкой колес (SLIP Control) или функция управления траекторией движения (TRACE Control), начинает мигать контрольная лампа противобуксовочной системы (TCS). Это также означает, что Вы двигаетесь по скользкой дороге или автомобиль получает чрезмерное ускорение. В этом случае, отпустите педаль акселератора и поддерживайте умеренную скорость.

ПРЕДУПРЕЖДЕНИЕ:

Противобуксовочная система предназначена только для помощи при вождении автомобиля; необходимо соблюдать все меры предосторожности при движении в неблагоприятную погоду и по дорогам со скользким покрытием.

Режимы включения/выключения

противобуксовочной системы (TCS ON)/ (TCS OFF)

В режиме включения противобуксовочной системы (TCS) контрольная лампа на панели приборов гореть не будет. Чтобы включить режим выключения противобуксовочной системы (TCS OFF) нажмите выключатель TCS. Управление пробуксовкой колес будет отключено, и на панели приборов загорится индикатор TCS OFF.

ПРИМЕЧАНИЕ:

1. Режим включения - противобуксовочной системы (TCS) автоматически активируется при запуске двигателя.
2. Когда управление пробуксовкой колес осуществляется правильно, Вы можете почувствовать слабую пульсацию автомобиля. Это по следствию торможения автомобиля и не означает ничего необычного.
3. Во время запуска двигателя из-под капота могут раздаваться щелчки; Однако это означает что Противобуксовочная система про изводит самодиагностику.
4. Когда Вы пытаетесь выехать из снежного заноса или из грязи, нажатие на педаль акселератора может не привести к увеличению числа оборотов двигателя.

Работа контрольных ламп

Контрольная лампа должна загораться при повороте ключа зажигания в положение "ON" ("Вкл") и "START" ("Стартер"), и должна погаснуть через три секунды. Если контрольная лампа не загорается, предоставьте Ваш автомобиль официальному дилеру ХЕНДЭ для проверки. Контрольная лампа предупреждения о неисправности противобуксовочной системы ("TCS-OFF") загорается если система обнаруживает

неисправность (возникновение ненормальных условий в работе).

Если эта контрольная лампа загорелась, остановите автомобиль в безопасном месте и выключите двигатель. После этого снова запустите двигатель, чтобы проверить, не погасла ли контрольная лампа.

Если лампа, продолжает гореть даже после запуска двигателя, предоставьте Ваш автомобиль официальному дилеру ХЕНДЭ для проверки.

ПРИМЕЧАНИЕ:

- 1) Когда загорается контрольная лампа противобуксовочной системы (TCS-OFF), управление пробуксовкой колес автоматически прекращается в целях безопасности.
- 2) Когда горит контрольная лампа режима выключения противобуксовочной системы (TCS-OFF), функция предупреждения о неисправности системы не работает.

ПРИЕМЫ ПРАВИЛЬНОГО МОЖЕНИЯ

ПРЕДУПРЕЖДЕНИЕ:

Не кладите багаж на полку багажного отделения выше спинки заднего сиденья. В случае дорожно-транспортного происшествия (аварии) или резкого торможения багаж может выбросить в салон автомобиля, что

может привести к повреждению автомобиля или травмированию пассажиров.

- Перед началом движения после парковки, убедитесь, что стояночный тормоз выключен, и что контрольная лампа тормозной системы не горит.
- После движения по воде или мойки автомобиля тормоза могут намокнуть. Мокрые тормоза очень опасны! Ваш автомобиль не сможет быстро остановиться, когда тормоза мокрые. Чтобы высушить тормоза, слегка нажимайте на них во время движения автомобиля, пока торможение не станет нормальным, следя за тем, чтобы не потерять контроль над автомобилем. Если торможение не становится нормальным, остановите автомобиль в безопасном месте и обратитесь за помощью к Вашему официальному дилеру ХЕНДЭ.
- Не катитесь под уклон на нейтральной передаче. Это очень опасно. Всегда держите передачу включенной во время движения автомобиля, используйте тормоза чтобы снизить скорость автомобиля, после этого включайте пониженную передачу таким образом чтобы торможение двигателем способствовало поддержанию безопасной скорости движения.
- Избегайте стиля вождения, при котором приходится резко тормозить. Не держите

ногу на тормозной педали постоянно во время езды, это может быть опасно, поскольку ведет к перегреву тормозов и снижению эффективности их работы. Это также приводит к повышенному износу деталей тормозной системы.

- Если во время движения произошел прокол шины, слегка нажимайте на педаль тормоза и старайтесь держать автомобиль прямо во время снижения скорости. Когда Вы достаточно снизите скорость, съезьте с дороги и полностью остановите автомобиль в безопасном месте.
- Если Ваш автомобиль оборудован автоматической коробкой передач, не допускайте медленного перемещения автомобиля вперед. Для этого, когда автомобиль остановлен, держите ногу на педали тормоза.
- Примите меры предосторожности при парковке на уклоне. Включите стояночный тормоз и переведите селектор в положение "P" (автоматическая коробка передач) или рычаг переключения передач в нейтральное положение (механическая коробка передач). При стоянке на уклоне разверните передние колеса в сторону бордюра, чтобы предотвратить скатывание автомобиля. При стоянке на подъеме разверните передние колеса в сторону от бордюра, чтобы предотвратить скатывание автомобиля. Если бордюр отсутствует или

необходимо предотвратить скатывание автомобиля из других соображений, заблокируйте колеса.

- В некоторых условиях, Ваш стояночный тормоз может замерзнуть во включенном положении. Это случается когда вокруг задних тормозов скапливается снег или лед или если задние тормоза мокрые. Если есть риск того, что стояночный тормоз может замерзнуть, включайте его только на время, пока Вы не переместите селектор в положение "P" (автоматическая коробка передач) или рычаг переключения передач в положение первой передачи или передачи заднего хода, чтобы тем самым заблокировать колеса автомобиля. После этого выключите стояночный тормоз.
- Не удерживайте автомобиль на уклоне при помощи педали акселератора. Это может привести к перегреву коробки передач. Всегда используйте педаль тормоза или стояночный тормоз.

ЭКОНОМИЧНОЕ ВОЖДЕНИЕ

Следуя данным указаниям, Вы сможете сэкономить топливо и увеличить пробег Вашего автомобиля без дозаправки:

- Двигайтесь плавно. Избегайте резких ускорений. Старайтесь двигаться с постоянной скоростью. Не разгоняйтесь перед остановкой. Старайтесь сохранять скорость транспортного потока, чтобы избежать лишнего изменения скорости. По возможности избегайте езды в

- ♦ интенсивном потоке транспорта.
- ♦ Всегда сохраняйте безопасную дистанцию до идущего впереди автомобиля, чтобы избежать лишнего торможения. Это также сокращает износ тормозных колодок.
- ♦ Двигайтесь с умеренной скоростью. Чем выше скорость автомобиля, тем больше он расходует топлива. Движение с умеренной скоростью, особенно на скоростных магистралях, - это один из самых эффективных способов снизить расход топлива.
- ♦ Не держите ногу на педали тормоза или сцепления. Это приведет к увеличению расхода топлива, а также к увеличению износа деталей этих узлов. Более того, удерживание Вашей ноги на педали тормоза постоянно во время езды приводит к перегреву тормозов и потере эффективности их работы, что может привести к более серьезным последствиям.
- ♦ Следите за шинами Вашего автомобиля. Поддерживайте в шинах рекомендуемое давление воздуха. Неправильное давление воздуха в шинах слишком маленькое или слишком большое, приводит к их преждевременному износу. Проверьте давление воздуха в шинах как минимум один раз в месяц.
- ♦ Проверяйте углы установки колес. Неправильные углы установки колес могут привести к сильному износу в виде пятен ("проплешин") на протекторе. Это также может привести к повышенному

износу шин и увеличению расхода топлива.

- ♦ Поддерживайте свой автомобиль в хорошем техническом состоянии. Для лучшей топливной экономичности и сокращения затрат на обслуживание, обслуживайте свой автомобиль согласно карте проведения периодического технического обслуживания, указанной в Сервисной книжке. При использовании автомобиля в тяжелых условиях эксплуатации, требуется более частое периодическое техническое обслуживание (подробности см. в Сервисной книжке).
- ♦ Содержите автомобиль в чистоте. Для максимальной защиты, Ваш автомобиль ХЕНДЭ необходимо содержать в чистоте от коррозионно-активных материалов. Особенно важно, чтобы снег, влага, лед и т. п. не налипали на днище автомобиля. Такой дополнительный вес может привести к повышенному расходу топлива, а также к появлению коррозии.
- ♦ Не перевозите лишние предметы в автомобиле. Увеличенный вес снижает топливную экономичность.
- ♦ Не допускайте работы двигателя на холостом ходу дольше, чем это необходимо. Если Вы ожидаете (и не находитесь в транспортном потоке), выключите двигатель и запустите его только, когда будете готовы начать движение.
- ♦ Помните, Ваш автомобиль ХЕНДЭ не нуждается в увеличенном прогреве

двигателя. Как только обороты двигателя станут стабильными, Вы можете начинать движение. Однако при очень низкой температуре воздуха, дайте двигателю немного прогреться.

- ♦ Не "перегружайте" и не допускайте чрезмерного увеличения оборотов двигателя. Перегружать двигатель означает двигаться слишком медленно на слишком высокой передаче. Включите пониженную передачу. Чрезмерное увеличение оборотов двигателя означает увеличение оборотов двигателя выше максимально допустимого значения. Этого можно избежать путем переключения на рекомендуемые передачи.
- ♦ Используйте кондиционер только при необходимости. Система кондиционирования приводится от энергии двигателя, поэтому ее использование приводит к снижению топливной экономичности.

ПЛАВНОЕ ПРОХОЖДЕНИЕ ПОВОРОТОВ

Избегайте торможения или переключения передач при прохождении поворотов, особенно на мокрых дорогах. Лучше всего проходить повороты с небольшим ускорением. Если Вы будете следовать этому совету, то сведете к минимуму износ шин.

ДВИЖЕНИЕ ЗИМОЙ

Более суровые условия эксплуатации в зимнее время приводят к более сильному

износу деталей и другим проблемам. Чтобы свести к минимуму проблемы зимней эксплуатации, Вы должны следовать данным советам:

Движение по снегу или льду

Для движения по глубокому снегу Вам возможно понадобится установка зимних шин или цепей противоскольжения. В случае необходимости установки зимних шин, необходимо выбирать шины стандартного типа и размера. Невыполнение этого правила может неблагоприятно повлиять на безопасность и управляемость автомобиля. Быстрая езда, резкое ускорение, резкое торможение или резкие повороты очень опасны. Во время торможения максимально используйте торможение двигателем. Резкое торможение на заснеженных и покрытых льдом дорогах может привести к заносу автомобиля. Необходимо соблюдать дистанцию до идущего спереди автомобиля и нажимать на педаль тормоза медленно. Необходимо отметить, что установка цепей противоскольжения обеспечит большую проходимость, но не предотвратит боковых заносов.

ПРИМЕЧАНИЕ:

Использование цепей противоскольжения может быть запрещено местными правилами в некоторых регионах (странах). Узнайте и соблюдайте законы и правила, действующие в регионе (стране), перед использованием цепей противоскольжения.

Использование охлаждающей жидкости на основе высококачественного этиленгликоля

В системе охлаждения Вашего автомобиля ХЕНДЭ используется охлаждающая жидкость на основе высококачественного этиленгликоля. В систему охлаждения следует заливать только охлаждающую жидкость такого типа, поскольку она предотвращает появление коррозии в системе охлаждения, смазывает насос охлаждающей жидкости и имеет низкую температуру замерзания. Долейте или замените охлаждающую жидкость в системе охлаждения только в соответствии с расписанием проведения периодического технического обслуживания в Сервисной Книжке. Перед зимним сезоном проверьте температуру замерзания охлаждающей жидкости, чтобы убедиться, что она достаточно низкая для температур, ожидаемых зимой в Вашем регионе (стране).

Проверка аккумуляторной батареи и кабелей

Зимой аккумуляторная батарея испытывает дополнительные нагрузки. Проведите визуальную проверку аккумуляторной батареи и кабелей как описано в Разделе 5. Уровень заряда вашей аккумуляторной батареи может быть проверен официальным дилером ХЕНДЭ на станции технического обслуживания.

Переходите на "зимнее моторное масло", если необходимо

В некоторых регионах рекомендуется

использование "зимнего моторного масла" с более низкой вязкостью в холодное время года. Указания по его применению см. в Разделе 8. Если у Вас возникли сомнения относительно использования "зимнего моторного масла", проконсультируйтесь у Вашего официального дилера ХЕНДЭ.

Проверяйте свечи зажигания и систему зажигания

Проверяйте свечи зажигания Вашего автомобиля как описано в Разделе 6 и заменяйте их в случае необходимости. Также проверяйте всю проводку и элементы (детали) системы зажигания на предмет отсутствия трещин, износа или любых повреждений.

Чтобы замки не замерзли

Чтобы замки не замерзли, смазывайте их разрешенной к применению антиобледенительной жидкостью или глицерином. Если замок покрыт льдом, смажьте его разрешенной к применению антиобледенительной жидкостью, чтобы удалить лед. Если замок замерз изнутри, Вы можете его отогреть, вставив в замок нагретый ключ. Держите нагретый ключ осторожно, чтобы не обжечь Ваши пальцы.

ПРИМЕЧАНИЕ:

Нормальная рабочая температура использования ключа иммобилайзера составляет от - 40°C до 80°C. Если вы нагреете ключ иммобилайзера выше 80°C для того, чтобы открыть замерзший замок, это может повредить передатчик в головке ключа.

Используйте разрешенную к применению незамерзающую жидкость для омывателя стекол

Чтобы вода в системе омывателя стекол не замерзала, добавляйте разрешенный к применению раствор антифриза в соответствии с указаниями на его емкости. Незамерзающую жидкость для омывателя стекол можно приобрести у дилеров ХЕНДЭ и в большинстве магазинов автозапчастей. Не используйте охлаждающую жидкость двигателя или другие типы незамерзающих жидкостей, поскольку это может повредить лакокрасочное покрытие автомобиля.

Не допускайте замерзания стояночного тормоза

При некоторых условиях стояночный тормоз Вашего автомобиля может замерзнуть во включенном положении. Это случается когда вокруг задних тормозов скапливается снег или лед, или если задние тормоза мокрые. Если есть риск того, что стояночный тормоз может замерзнуть, включайте его только на время, пока Вы не переместите селектор в положение "P" (автоматическая коробка передач) или рычаг переключения передач в положение первой передачи или передачи заднего хода, чтобы тем самым заблокировать колеса автомобиля. После этого выключите стояночный тормоз.

Не допускайте накопления снега и льда под днищем автомобиля.

В некоторых условиях под крыльями автомобиля может нарастать снег и лед и мешать работе рулевого управления. При движении в тяжелых зимних условиях,

когда такое может произойти, Вы должны периодически проверять днище автомобиля, чтобы убедиться, что перемещение передних колес и элементов (деталей) системы рулевого управления не затруднено.

Имейте оборудование для экстренных случаев

В зависимости от тяжести дорожных условий в регионе (стране), где Вы используете автомобиль, Вы должны иметь оборудование для экстренных случаев. Вы можете иметь цепи противоскольжения, буксировочные тросы (цепи), сигнальные огни, лопату, соединительные провода (для запуска двигателя), скребок для стекол, перчатки, подстилку, чехлы, одеяло и т. п.

ЕЗДА НА ВЫСОКОЙ СКОРОСТИ

Проверки перед началом движения

1. Шины
Отрегулируйте давление воздуха в шинах для движения по автомагистрали. Низкое давление воздуха в шинах может привести к их перегреву и возможному их приходу в негодность. Избегайте использования изношенных или поврежденных шин, это может привести к снижению сцепления с дорогой и приходу шин в негодность.

ПРИМЕЧАНИЕ:

Не допускается превышение указанного на шине давления воздуха.

2. Топливо, охлаждающая жидкость и

моторное масло;

Движение на высокой скорости приводит к увеличению расхода топлива в 1,5 раза по сравнению с ездой по городу. Не забудьте проверить уровни моторного масла и охлаждающей жидкости двигателя.

3. Приводной Ремень;
Ослабление и разрыв приводного ремня может привести к перегреву двигателя.

ИСПОЛЬЗОВАНИЕ ОСВЕЩЕНИЯ

Регулярно проверяйте освещение и держите осветительные приборы чистыми. При движении в дневное время в условиях плохой видимости, полезно включить ближний свет фар. Это позволит Вам лучше видеть и быть более заметным на дороге.

БУКСИРОВКА ПРИЦЕПА ИЛИ АВТОМОБИЛЯ

Если Вы собираетесь использовать автомобиль для буксировки, сначала ознакомьтесь с местными правилами. Правила буксировки прицепов, автомобилей или других типов транспорта в разных регионах (странах) могут различаться. Перед буксировкой проконсультируйтесь у Вашего официального дилера ХЕНДЭ.

ВНИМАНИЕ:

Воздерживайтесь от буксировки прицепа на протяжении первых 2000 км пробега для обеспечения приработки деталей (обкатки) Вашего нового

автомобиля. Не соблюдение этой меры предосторожности может привести к серьезному повреждению двигателя или коробки передач.

Буксирные крюки

Выбирайте правильную комбинацию тягово-сцепного устройства, убедившись, что его расположение совпадает с местом крепления на прицепе или буксируемом автомобиле.

Используйте тягово-сцепное устройство, которое равномерно распределяет нагрузку на шасси.

Тягово-сцепное устройство

должно быть надежно закреплено на автомобиле квалифицированным механиком, НЕ ИСПОЛЬЗУЙТЕ ТЯГОВО-СЦЕПНОЕ УСТРОЙСТВО, РАССЧИТАННОЕ НА ВРЕМЕННУЮ УСТАНОВКУ, И НИКОГДА НЕ ИСПОЛЬЗУЙТЕ ТЯГОВО-СЦЕПНОЕ УСТРОЙСТВО, КОТОРОЕ КРЕПИТСЯ ТОЛЬКО К БАМПЕРУ АВТОМОБИЛЯ.

Прицеп с тормозами

Если Ваш прицеп оснащен тормозами убедитесь, что он отвечает требованиям федеральных и / или местных законов, что он правильно установлен и технически исправен.

ПРИМЕЧАНИЕ:

Если Вы буксируете прицеп или автомобиль, необходимо более частое проведение периодического технического обслуживания Вашего автомобиля из-за дополнительной нагрузки на него. См. "Периодическое техническое обслуживание при эксплуатации автомобиля в тяжелых дорожных условиях" в Сервисной книжке.

ВНИМАНИЕ:

- Не подсоединяйте тормозную систему прицепа к тормозной системе автомобиля.
- При буксировке прицепа на крутом подъеме (превышающем 12%) обратите особое внимание на указатель температуры охлаждающей жидкости двигателя, чтобы не допустить перегрева двигателя.
- Если стрелка указателя температуры охлаждающей жидкости двигателя вошла в зону "H" (Горячий) шкалы, остановите автомобиль в безопасном месте и дайте двигателю поработать на холостом ходу пока он не остынет. После этого Вы можете продолжать движение.

Цепи безопасности

В случае отсоединения Вашего автомобиля и прицепа или буксируемого Вами автомобиля, прицеп или буксируемый Вами автомобиль могут продолжить неуправляемое движение поперек дороги и столкнуться с другим автомобилем. Чтобы не допустить возникновения такой потенциально опасной ситуации, в большинстве регионов (стран) обязательно использование цепей безопасности.

Максимальная масса прицепа и максимальная нагрузка на сцепное устройство



Нагрузка на сцепное устройство может быть увеличена или уменьшена путем перераспределения нагрузки в прицепе. В этом можно убедиться путем проверки полной массы загруженного прицепа и проверки нагрузки на сцепное устройство.

ПРИМЕЧАНИЕ:

1. Не загружайте прицеп таким образом, чтобы его задняя часть была загружена больше передней. 60 % от массы груза в прицепе должно приходиться на переднюю половину прицепа, а оставшиеся 40% - на заднюю половину.
2. Полная масса автомобиля с прицепом не должна превышать максимальную полную массу автомобиля, указанную на идентификационной табличке автомобиля (см. стр. 7 - 2). Полная масса автомобиля - это масса автомобиля, водителя, всех пассажиров и их багажа, тягово-сцепного устройства, нагрузки на сцепное устройство и другого дополнительного оборудования.
3. Нагрузка на переднюю или заднюю ось не должна превышать максимальной нагрузки на ось, указанную на идентификационной табличке автомобиля (см. стр. 7 - 1). Возможно, что масса буксируемого Вами прицепа не превышает полной массы автомобиля, но превышает максимальную нагрузку на ось. Неправильная загрузка прицепа и / или слишком большое количество багажа в багажнике автомобиля могут привести к перегрузке задней оси. Правильно распределите нагрузку, и снова проверьте нагрузку на оси.
4. Максимально допустимая статическая вертикальная нагрузка на сцепное устройство составляет 75 кг.



ВНИМАНИЕ:

При буксировке прицепа рекомендуется соблюдать следующие технические требования.

Масса прицепа не должна превышать значений, указанных в таблице ниже.

	Максимальная нагрузка	
	Максимальная масса прицепа	Максимально допустимая нагрузка на сцепное устройство
С тормозами	1700	75
Без тормозов	750	-

ПРЕДУПРЕЖДЕНИЕ:

Неправильная загрузка Вашего автомобиля и прицепа может серьезно повлиять на работу рулевого управления и тормозной системы, что может привести к дорожно-транспортному происшествию (аварии), в которой Вы можете серьезно пострадать.

Советы по вождению автомобиля с прицепом

1. Перед началом буксировки проверьте соединения сцепного устройства, целей безопасности, а также работу ламп освещения, стоп-сигналов и указателей поворотов прицепа.
2. Всегда старайтесь двигаться на умеренной скорости (не более 100 км/ч).
3. Буксировка прицепа требует большего количества топлива.
4. Для эффективного торможения двигателем и работы системы зарядки не включайте пятую передачу (механическая коробка передач).
5. Всегда закрепляйте багаж в прицепе, чтобы он не мог быть выброшен на дорогу во время движения.
6. Проверьте состояние и давление воздуха во всех шинах прицепа и Вашего автомобиля. Низкое давление воздуха в шинах может сильно сказаться на управляемости автомобиля. Также проверьте состояние запасного колеса.
7. Комбинация автомобиль / прицеп более подвержена воздействию боковых ветров и ударным волнам. Если Вас обгоняет крупный автомобиль, держите руль прямо и соблюдайте постоянную скорость движения. Если ударная волна воздуха от проходящего автомобиля слишком сильная, снизьте скорость.
8. При парковке Вашего автомобиля и прицепа, особенно на уклоне, соблюдайте обычные меры предосторожности. Поверните передние колеса в сторону бордюра, включите стояночный тормоз и переведите рычаг переключения передач в положение 1-й передачи или передачи заднего хода (механическая коробка передач) или переведите селектор в положение "P" ("Стоянка") (автоматическая коробка передач). Более того, поместите тормозные башмаки под каждое колесо прицепа.
9. Если прицеп оборудован электрическими тормозами, начните движение Вашего автомобиля и прицепа, и включите контроллер тормозов прицепа руками, чтобы убедиться что тормоза работают. Это также поможет Вам проверить соединения электропроводки.
10. Во время путешествия периодически проверяйте надежность крепления багажа и работу освещения и стоп-сигналов прицепа.
11. Избегайте резкого трогания с места, резких ускорений и резких торможений.
12. Избегайте резких поворотов и резкой перемены ряда движения.
13. Избегайте слишком долгого удерживания или частого нажатия на педаль тормоза. Это может вызвать перегрев тормозов и снижение эффективности их работы.
14. Перед спуском с уклона включайте пониженную передачу, чтобы полностью использовать эффект торможения двигателем.
15. При затяжном подъеме, включайте пониженную передачу и снизьте скорость движения чтобы избежать чрезмерной нагрузки на двигатель и/или перегрева двигателя.
16. В случае остановки при подъеме на гору, не удерживайте автомобиль на месте путем нажатия на педаль акселератора. Это может привести к перегреву автоматической коробки передач. Используйте педаль тормоза или стояночный тормоз.

ПРИМЕЧАНИЕ:

При буксировке проверяйте жидкость в автоматической коробке передач чаще чем обычно.

ВНИМАНИЕ:

В случае перегрева двигателя во время буксировки (указатель температуры охлаждающей жидкости в красной зоне шкалы), Вы можете устранить неисправность следующим образом:

1. Выключите кондиционер.
2. Снизьте скорость автомобиля.
3. При подъеме включите пониженную передачу.
4. Если Вы попали в дорожную пробку, переведите селектор в положение "P" ("Стоянка") или "N" ("Нейтральная передача") и дайте двигателю поработать на увеличенных оборотах холостого хода.

ПЕРЕД ЗАПУСКОМ ДВИГАТЕЛЯ

Перед запуском двигателя производите следующие действия:

1. Осмотрите автомобиль на предмет отсутствия проколов шин, пятен масла или воды и других видимых признаков возможных неисправностей.
2. После посадки в автомобиль, убедитесь, что включен стояночный тормоз.
3. Убедитесь, что все стекла и фары чистые.
4. Убедитесь, что все наружные и внутренние зеркала заднего вида чистые и правильно отрегулированы.
5. Проверьте правильность регулировки спинки и подголовника Вашего сидения.
6. Заблокируйте все двери.
7. Пристегните свой ремень безопасности и убедитесь, что все пассажиры пристегнули свои ремни.
8. Выключите все освещение и дополнительное оборудование, которое Вы не используете.
9. После поворота ключа зажигания в положение "ON" ("Вкл.") убедитесь, что горят все необходимые контрольные лампы и в топливном баке достаточно топлива.
10. Проверьте правильность работы всех контрольных ламп после поворота ключа зажигания в положение "ON" ("Вкл.").

КОМБИНИРОВАННЫЙ ЗАМОК ЗАЖИГАНИЯ

Чтобы запустить двигатель

- Если Ваш автомобиль ХЁНДЭ оборудован механической коробкой передач, переведите рычаг переключения передач в нейтральное положение и полностью выжмите педаль сцепления.
- Если Ваш автомобиль ХЁНДЭ оборудован автоматической коробкой передач, переведите селектор в положение "P" ("Стоянка").
- Чтобы запустить двигатель вставьте ключ в замок зажигания и поверните его в положение "START" ("Стартер"). Отпустите ключ зажигания сразу же после запуска двигателя. Не удерживайте ключ зажигания в положении "START" ("Стартер") более 15 секунд.

ПРИМЕЧАНИЕ:

В целях безопасности, двигатель автомобиля невозможно запустить если селектор автоматической коробки передач не находится в положении "P" ("Стоянка") или "N" ("Нейтральная передача"). (Только для автомобилей с автоматической коробкой передач.)

ПОЛОЖЕНИЯ ЗАМКА ЗАЖИГАНИЯ

ПРЕДУПРЕЖДЕНИЕ:

Не выключайте двигатель и не вынимайте ключ из замка зажигания во время движения автомобиля. Это приведет к блокировке рулевого колеса, и автомобиль станет неуправляемым.

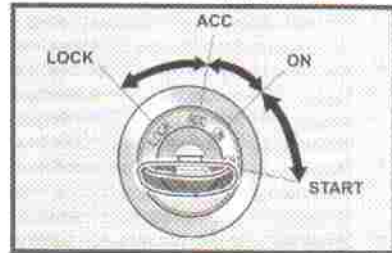

- 1 - "LOCK" ("Блокировка")
- 2 - "ACC" ("Дополнительное оборудование")
- 3 - "ON" ("Вкл.")
- 4 - "START" ("Стартер")

"START" ("Стартер")

В этом положении работает стартер. Он будет проворачивать коленчатый вал двигателя, пока Вы не отпустите ключ зажигания.

ПРИМЕЧАНИЕ:

Не удерживайте ключ зажигания в положении "START" ("Стартер") более 15 секунд.

"ON" ("Вкл")

В этом положении двигатель работает, и могут быть включены все электрические системы. Не следует оставлять ключ зажигания в положении "ON" ("Вкл"), когда двигатель не работает. Это приведет к разряду аккумуляторной батареи и выходу системы зажигания из строя.

"ACC" ("Дополнительное оборудование")

Когда ключ зажигания находится в этом положении, можно включить некоторые электрические системы (радиоманитолу, прикуриватель и т.п.).

"LOCK" ("Блокировка")

Ключ зажигания может быть вставлен или вынут только в этом положении. В целях защиты от кражи, когда Вы вынимаете ключ из замка зажигания, рулевое колесо будет заблокировано.

ПРИМЕЧАНИЕ:

Чтобы разблокировать рулевое колесо, вставьте ключ в замок зажигания и, слегка повернув руль, одновременно поворачивайте ключ зажигания.

Чтобы вынуть ключ из замка зажигания

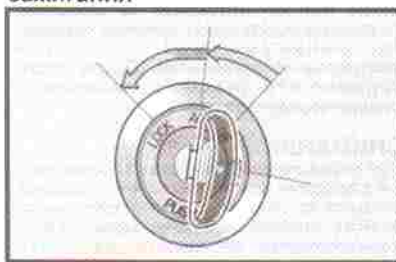

1. Поверните ключ зажигания в положение "ACC" ("Дополнительное оборудование").
2. Одновременно нажмите и поверните ключ зажигания против часовой стрелки из положения "ACC" ("Дополнительное оборудование") в положение "LOCK" ("Блокировка").
3. Ключ зажигания можно вынуть из замка только в положении "LOCK" ("Блокировка").

ЗАПУСК ДВИГАТЕЛЯ (Для автомобилей с системой распределительного впрыска топлива)

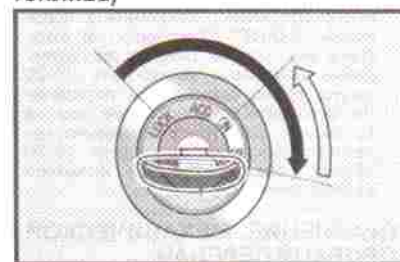

ПРЕДУПРЕЖДЕНИЕ

Ни в коем случае не допускайте работы двигателя в закрытом или плохо вентилируемом помещении дольше, чем это необходимо для въезда или выезда. Оксид углерода, содержащийся в отработанных газах, не имеет запаха и может привести к смерти!

Нормальные условия:

Операции по запуску двигателя:

1. Вставьте ключ в замок зажигания и пристегните ремень безопасности.
2. Полностью выжмите педаль сцепления и переместите рычаг пререключения передач (механическая коробка передач) в нейтральное положение или сектор (автоматическая коробка передач) в положение "P" ("Стоянка").

3. После поворота ключа зажигания в положение "ON" ("Вкл.") убедитесь, что все контрольные лампы и указатели правильно работают перед запуском двигателя.
4. Поверните ключ зажигания в положение "START" ("Стартер") и отпустите его после запуска двигателя. Дайте двигателю поработать 10-20 секунд перед включением передачи. Не включайте стартер более чем на 15 секунд. Для предотвращения перегрева стартера подождите 15-30 секунд перед следующей попыткой запуска двигателя.

УПРАВЛЕНИЕ МЕХАНИЧЕСКОЙ КОРОБКОЙ ПЕРЕДАЧ

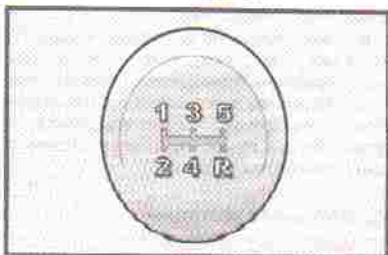

Механическая коробка вашего автомобиля ХЕНДЭ имеет стандартную схему переключения передач.

Схема переключения передач изображена на ручке рычага переключения передач. Все передачи для движения вперед имеют синхронизаторы и поэтому легко включаются.

2-4

ПРИМЕЧАНИЕ:

При включении передачи заднего хода, после полной остановки автомобиля, задержите рычаг переключения передач как минимум - на 3 секунды в нейтральном положении. После этого переместите рычаг в положение передачи заднего хода.

ВНИМАНИЕ:

При переключении рычага из положения 5-й передачи в положение 4-й передачи следите за тем, чтобы не включить по ошибке вторую передачу. Такое резкое переключение передач может быть причиной чрезмерного увеличения числа оборотов двигателя (стрелка тахометра в красной зоне). Превышение максимально допустимых оборотов двигателя может привести к повреждению двигателя.

Использование сцепления

Перед включением передачи необходимо полностью выжимать педаль сцепления, а затем медленно ее отпускать. Повторное нажатие на педаль сцепления необходимо производить только после ее полного возврата в исходное положение. Не держите ногу на педали сцепления во время движения автомобиля. Это может привести к износу диска сцепления. Не используйте сцепление для удержания автомобиля на уклоне. Для этого необходимо использовать стояночный тормоз. Не допускайте резкого и повторяющегося отпускания педали сцепления.

Приемы правильного вождения

- ♦ Не катитесь под уклон на нейтральной передаче. Это очень опасно. Всегда держите передачу включенной.
- ♦ Не имейте привычку вождения, при которой приходится резко тормозить. Это ведет к перегреву тормозов и - потере эффективности их работы. На затяжных спусках для предотвращения перегрева тормозов следует применять торможение двигателем (включая пониженные передачи).
- ♦ При включении пониженной передачи, слегка притормозите автомобиль. Это поможет предотвратить чрезмерное увеличение числа оборотов двигателя, что может привести к повреждению двигателя.
- ♦ При сильном боковом ветре снижайте скорость движения автомобиля. Это улучшит его управляемость.
- ♦ Перед включением передачи заднего хода, убедитесь, что автомобиль полностью остановлен. В противном случае Вы можете повредить коробку передач. Чтобы перевести рычаг в положение заднего хода, сначала выжмите педаль сцепления, переведите рычаг в нейтральное положение, подождите 3 секунды, а затем переведите рычаг в положение заднего хода.
- ♦ Будьте особенно осторожны при движении по скользкой дороге. Будьте особенно аккуратны во время торможения, ускорения и переключе-

чения передач. На скользкой дороге, резкое изменение скорости автомобиля может привести к потере сцепления колес автомобиля с дорогой и потере контроля над автомобилем.

ВНИМАНИЕ:

- При потере контроля над автомобилем на высоких скоростях значительно возрастает риск переворачивания автомобиля.
- Потеря управления часто возникает, когда два или более колеса съезжают с колеи дороги и водитель пытается вернуть автомобиль обратно на дорогу.
- Если Ваш автомобиль съехал с колеи дороги, избегайте резкого поворота рулевого колеса. Вместо этого, снизьте скорость автомобиля перед тем, как снова въехать на дорогу.
- Риск гибели в автокатастрофе значительно выше для непристегнутых ремнями безопасности водителя и пассажиров.

Рекомендуемые для переключения передач скорости движения

Для экономичной езды рекомендуется переключать передачи на указанных в таблице скоростях.

Передача	Рекомендуемая скорость
1-2	20 км/ч
2-3	40 км/ч
3-4	55 км/ч
4-5	75 км/ч

АВТОМАТИЧЕСКАЯ КОРОБКА ПЕРЕДАЧ

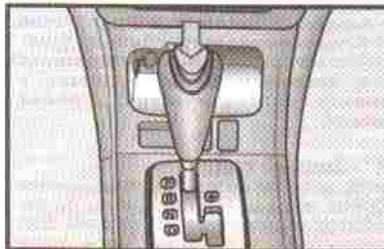

Высокоэффективная автоматическая коробка передач ХЕНДЭ имеет четыре передачи для движения вперед и одну передачу заднего хода. Переключение передач осуществляется автоматически в зависимости от положения селектора. Рычаг селектора имеет две прорези: основную прорезь и прорезь для ручного режима переключения.

ПРИМЕЧАНИЕ:

Чтобы получить информацию о переключении селектора в прорези ручного выбора передач, см. параграф "Ручной режим переключения передач - Sports Mode".

В основной прорези для перемещения селектора коробки передач имеется четыре положения. Селектор оснащен блокирующей кнопкой для предотвращения произвольного включения неправильной передачи.

ПРИМЕЧАНИЕ:

- ➡ Для перемещения селектора необходимо нажать на кнопку, одновременно нажимая на педаль тормоза.
- ➡ Для перемещения селектора нужно нажать кнопку.
- ➡ Для перемещения селектора кнопку нажимать не нужно.

Во время обкатки автомобиля или сразу после подключения провода к клемме аккумуляторной батареи переключения передач могут происходить не так плавно. Это не означает неисправности в коробке передач. Переключение передач станут плавными после нескольких переключений в автоматическом режиме

(Электронным блоком управления автоматической коробкой передач).

ВНИМАНИЕ:

Во время движения автомобиля вперед нельзя переводить рычаг селектора в положение "P" или "R".

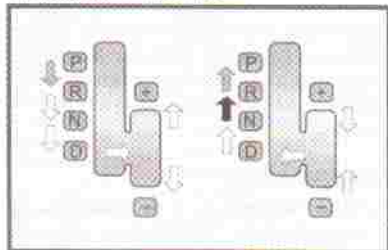

Контрольные лампы на щитке приборов предназначены для индикации положения селектора автоматической коробки передач, и одна из этих ламп загорается при повороте ключа зажигания в положение "ON" ("ВКЛ"). Когда селектор находится в положении "D" ("Движение", основная передача) контрольная лампа включенной на данный момент передачи горит зеленым цветом.

Назначения каждого из положений селектора следующие:

"P" - Стоянка:

Используйте это положение для удерживания автомобиля на месте во время стоянки или запуска двигателя. При парковке автомобиля, включите стояночный тормоз и переведите селектор в положение "P" (Стоянка).

ВНИМАНИЕ:

Не перемещайте селектор в положение "P" (Стоянка) пока автомобиль не будет полностью остановлен. Пренебрежение этим правилом может привести к поломке автоматической коробки передач.

"R" - Задний ход:

Используйте это положение для движения задним ходом. Переводите рычаг селектора в положение "R" (Задний ход) только после полной остановки автомобиля.

"N" - Нейтральное положение:

В этом положении селектора автоматической коробки передач отключена. В этом положении можно запустить двигатель, однако это не рекомендуется кроме случаев, когда двигатель заглох во время движения автомобиля.

"D" - Движение:

Этот режим используется для движения, автоматически включается одна из четырех

передач.

Ручной режим переключения передач (Sports Mode, "спортивный" режим)



Независимо от того, находится ли автомобиль в движении или неподвижен, переход в ручной режим переключения передач производится перемещением селектора автоматической коробки передач из положения "D" ("Движение", основная передача) в прорезь ручного выбора передач. Чтобы вернуться в режим "D" ("Движение"), необходимо перевести селектор обратно в основную прорезь. В ручном режиме переключения передач возможно быстрое переключение последних путем перемещения селектора назад или вперед. В отличие от механической коробки передач, ручной режим (Sports Mode) позволяет производить переключение передач при нажатой педали акселератора.

ВВЕРХ (+): переместите селектор вперед один раз, при этом будет включена повышающая передача.

ВНИЗ (-): переместите селектор назад один раз, при этом будет включена понижающая передача.

ПЕРЕХОД ЧЕРЕЗ ПЕРЕДАЧУ: Быстрое двукратное перемещение селектора позволяет при переключении пропустить одну передачу, то есть перейти с 1-й передачи на 3-ю, или с 3-й на 1-ю.

ВНИМАНИЕ:

- ♦ В ручном режиме, при увеличении частоты вращения коленчатого вала двигателя, не происходит автоматического переключения на повышающую передачу, водитель должен сам включить повышающую передачу в соответствии с дорожными условиями и при этом следить за тем, чтобы стрелка тахометра не находилась в красной зоне.
- ♦ Быстрое двукратное перемещение селектора назад (ВНИЗ) позволяет при переключении пропустить одну передачу, то есть перейти с 3-й передачи на 1-ю, или с 4-й на 2-ю. Поскольку резкое торможение двигателем и/или быстрый разгон может вызвать потерю сцепления

колеса с дорожным покрытием, то переход на понижающую передачу следует выполнять осторожно, в соответствии со скоростью автомобиля.

ПРИМЕЧАНИЕ:

- ♦ В ручном режиме переключения можно выбрать только одну из четырех передач переднего хода. Для движения автомобиля задним ходом или для стоянки переместите селектор в положение "R" ("Задний ход") или "P" ("Стоянка"), соответственно.
- ♦ В ручном режиме переключения при снижении скорости автомобиля переход на пониженные передачи происходит автоматически. Когда автомобиль останавливается, то автоматически включается 1-я передача.
- ♦ Чтобы обеспечить требуемые динамические характеристики автомобиля и безопасность, система может не выполнить некоторые переключения передач при перемещении селектора.
- ♦ При трогании на скользкой дороге переместите селектор автоматической коробки передач вперед в

положение "+" (ВВЕРХ). При этом происходит включение 2-й передачи, что облегчает трогание на скользкой дороге. Перемещение селектора в положение "-" (ВНИЗ) производит переключение на 1-ю передачу.

ПРИМЕЧАНИЕ:

- ♦ Для обеспечения плавной и безопасной работы, перед тем как перевести селектор из положения "P" (Стоянка) или "N" (Нейтральное положение) в положение передачи заднего хода полностью выжмите педаль тормоза.
- ♦ Чтобы переместить селектор из положения "P" ("Стоянка") в любое другое положение, ключ зажигания должен находиться в положении "ON" (Вкл.) и педаль тормоза должна быть полностью нажата.
- ♦ Перевести селектор из положений "R" ("Задний ход"), "N" (Нейтральное положение), "D" ("Движение", основная передача) в положение "P" ("Стоянка") можно всегда. При этом автомобиль должен быть полностью остановлен, чтобы не повредить коробку передач.

ВНИМАНИЕ:

- ♦ Во время движения автомобиля нельзя переводить рычаг селектора в положение "P" или "R".
- ♦ Не нажимайте на педаль акселератора, в то время когда коробка передач находится в режиме передачи заднего хода или одной из передач для движения вперед при нажатой педали тормоза.
- ♦ Всегда нажимайте на педаль тормоза при перевод селектора из положений "P" или "N" в положения "R" или "D".
- ♦ Не используйте положение "P" ("Стоянка") вместо стояночного тормоза. Даже когда Вы ненадолго покидаете автомобиль, всегда включайте стояночный тормоз, переводите селектор в положение "P" ("Стоянка") и выключайте зажигание. Никогда не оставляйте автомобиль без присмотра когда работает двигатель.
- ♦ Регулярно проверяйте уровень жидкости в автоматической коробке передач и добавляйте жидкость при необходимости.

Приемы правильного вождения

- ♦ Не переводите селектор из положения "N" или "P" в любое другое положение при нажатой педали акселератора.
- ♦ Во время движения автомобиля нельзя переводить рычаг селектора в

положение "P".

- ♦ Перед тем как перевести селектор в положение "R", убедитесь, что автомобиль полностью остановлен.
- ♦ Не катитесь под уклон на нейтральной передаче. Это очень опасно. Всегда держите передачу включенной во время движения автомобиля.
- ♦ Избегайте стиля вождения с частыми разгонами и торможениями, и не держите левую ногу на тормозной педали постоянно во время езды. Это ведет к перегреву тормозов и потере эффективности их работы. На затяжных спусках для предотвращения перегрева тормозов следует применять пониженные передачи).
- ♦ При включении пониженной передачи слегка притормозите автомобиль. В противном случае пониженная передача может не включиться.
- ♦ Всегда используйте стояночный тормоз. Не полагайтесь на перевод селектора в положение "P" для предотвращения движения автомобиля.
- ♦ Будьте особенно осторожны при движении по скользкой дороге. Будьте особенно аккуратны во время торможения, ускорения и переключения передач. На скользкой дороге резкое изменение скорости автомобиля может привести к потере сцепления колес автомобиля с дорогой и потере контроля над автомобилем.

ПРЕДУПРЕЖДЕНИЕ:

- ♦ Избегайте крутых поворотов на большой скорости.
- ♦ Всегда пристегивайтесь ремнями безопасности.
- ♦ При потере контроля над автомобилем на высоких скоростях значительно возрастает риск переворачивания автомобиля.
- ♦ Потеря управления часто возникает, когда два или более колеса съезжают с колеи дороги и водитель пытается вырулить автомобиль обратно на дорогу.
- ♦ В случае если Ваш автомобиль съехал с колеи дороги, избегайте резкого поворота рулевого колеса. Вместо этого, снизьте скорость автомобиля перед тем, как снова въехать на дорогу.
- ♦ Риск гибели в автокатастрофе значительно выше для непристегнутых ремнями безопасности водителя и пассажиров.

АНТИБЛОКИРОВОЧНАЯ СИСТЕМА ТОРМОЗОВ

(дополнительное оборудование)
 Антиблокировочная система тормозов (ABS) предотвращает блокировку колес при резком торможении или при движении по дороге с неравномерным покрытием. Электронный блок управления антиблокировочной системой тормозов (ABS) отслеживает частоту вращения колес автомобиля и регулирует давление тор-

мозной жидкости в рабочих тормозных цилиндрах. Тем самым, в аварийных ситуациях или на скользкой дороге эта система улучшает управляемость автомобиля во время торможения.

ПРИМЕЧАНИЕ:

- ♦ Во время работы антиблокировочной системы тормозов (ABS) при торможении на педали тормоза может ощущаться слабая пульсация. Также во время движения автомобиля Вы можете слышать шум в моторном отделении. Эти явления являются нормальными и указывают на то, что антиблокировочная система тормозов (ABS) работает правильно.

ПРЕДУПРЕЖДЕНИЕ:

- ♦ Антиблокировочная система тормозов (ABS) не сможет предотвратить дорожно-транспортные происшествия (аварии) вследствие неправильного или опасного маневрирования. Хотя она и способствует улучшению управляемости автомобиля во время экстренного торможения, всегда соблюдайте безопасную дистанцию от едущего впереди автомобиля. Скорость автомобиля необходимо снижать в неблагоприятных условиях движения. В перечисленных ниже случаях тормозной путь автомобилей с антиблокировочной тормозной системой ABS может быть длиннее

чем у автомобилей без нее:

- ♦ Движение на гравийных дорогах и дорогах, покрытых снегом.
- ♦ Движение с установленными цепями противоскольжения.
- ♦ Движение на дорогах, на поверхности которых есть неровности, ямы и т.п., на ухабистых дорогах или иных дорогах с плохим покрытием.

Скорость движения по таким дорогам должна быть снижена. Не проверяйте безопасность, обеспечиваемую автомобилем, оборудованным антиблокировочной системой тормозов (ABS), проходя повороты или двигаясь на высоких скоростях. Это может быть опасно для Вас и для окружающих.

ПРОТИБУКСОВОЧНАЯ СИСТЕМА (TCS) (дополнительное оборудование)

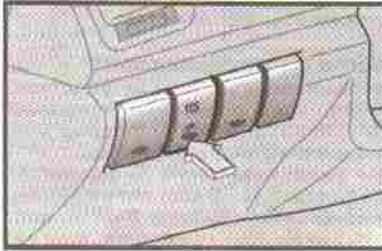

Во время движения по скользким дорогам, противобуксовочная система (TCS) предотвращает пробуксовку ведущих колес,

тем самым помогая автомобилю набирать скорость. Эта система также обеспечивает достаточное тяговое усилие и управляемость при прохождении автомобилем поворотов на скорости. Противобуксовочная система (TCS) имеет две функции "SLIP" ("Управление пробуксовкой") "TRACE" ("Управление траекторией движения").

SLIP Control (Управление пробуксовкой колес)

Предотвращает пробуксовку колес на скользких дорогах во время начала движения или при прохождении автомобилем поворотов на скорости чтобы избежать потери тягового усилия на ведущих колесах.

TRACE Control (Управление траекторией движения)

Корректирует склонность автомобиля смещаться к внешней стороне траектории при прохождении поворотов на высоких скоростях, что способствует устойчивости при прохождении поворотов.

Приемы правильного вождения

Противобуксовочная система (TCS) не воздействует непосредственно на тормоза. Снижайте скорость перед тем, как войти в поворот.

3. ДЕЙСТВИЯ ПРИ ДОРОЖНО-ТРАНСПОРТНОМ ПРОИСШЕСТВИИ (НЕИСПРАВНОСТИ)

ЕСЛИ ДВИГАТЕЛЬ НЕ ЗАПУСКАЕТСЯ

ВНИМАНИЕ:

Если двигатель не запускается, не пытайтесь завести его, буксируя автомобиль. Это может привести к аварии или другим повреждениям. Более того, запуск двигателя при помощи буксировки, может привести к перегрузке каталитического нейтрализатора отработавших газов и возгоранию.

Если двигатель не прокручивается стартером или прокручивается очень медленно

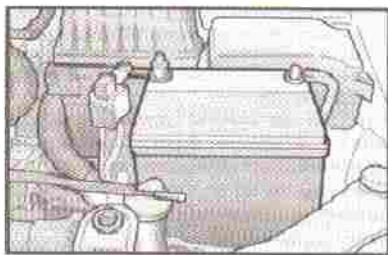

1. Если Ваш автомобиль оборудован автоматической коробкой передач, переведите селектор в положение "P" или "N" и включите аварийный тормоз.
2. Проверьте соединения проводов с клеммами аккумуляторной батареи, чтобы убедиться, что они чистые и плотные.
3. Включите лампу освещения салона. Если лампа горит слабо или гаснет, когда включен стартер, следовательно, аккумуляторная батарея разряжена.
4. Проверьте плотность соединений проводов стартера.
5. Не запускайте двигатель путем буксировки. См. указания по аварийному запуску двигателя на последующих страницах.

Если двигатель нормально прокручивается стартером, но не запускается

1. Проверьте уровень топлива в баке.
2. Проверьте соединения всех проводов системы зажигания, катушку и свечи зажигания. Заново подсоедините отсоединенные или плохо соединенные соединения.
3. Проверьте топливopровод в моторном отсеке.
4. Если двигатель не запускается, позвоните официальному дилеру ХЕНДЭ или обратитесь за другой квалифицированной помощью.

Если двигатель заглох во время движения

1. Постепенно снизьте скорость автомобиля, двигаясь прямолинейно. Осторожно сверните с дороги в безопасное место.
2. Включите аварийную сигнализацию.
3. Попытайтесь снова запустить двигатель. Если двигатель не запускается, позвоните официальному дилеру ХЕНДЭ или обратитесь за другой квалифицированной помощью.

ПУСК ДВИГАТЕЛЯ ОТ ВНЕШНЕГО ИСТОЧНИКА



1. Отрицательную клемму подсоедините к блоку цилиндра двигателя, а не к другой аккумуляторной батарее.
2. Подсоедините положительную клемму разряженной аккумуляторной батареи к положительной клемме аккумуляторной батареи, используемой в качестве дополнительного источника.

3-10

ПРЕДУПРЕЖДЕНИЕ:

Газ, выделяемый аккумуляторной батареей во время запуска двигателя, очень взрывоопасен. Если Вы в точности не исполняете эти указания, это может привести к серьезному повреждению автомобиля или травмированию! Если Вы не уверены в правильности выполнения данной операции, обратитесь за квалифицированной помощью. Автомобильные аккумуляторные батареи содержат серную кислоту. Она ядовита и обладает коррозионным действием. При запуске двигателя от внешнего источника надевайте защитные очки и следите за тем, чтобы кислота не попала на Вас или на автомобиль.

- ♦ Если электролит случайно попал на руки или в глаза, то немедленно снимите загрязненную одежду и промойте пораженный участок кожи чистой водой как минимум на 15 минут. После этого немедленно обратитесь за медицинской помощью. Во время транспортировки к врачу, продолжайте промывать водой пораженный участок кожи.
- † Газ, выделяемый аккумуляторной батареей во время запуска двигателя, очень взрывоопасен. Во избежание взрыва не допускайте появления искр или открытого огня, а также курения вблизи аккумуляторной батареи.
- Аккумуляторная батарея, используемая в качестве дополнительного источника, должна иметь номинальное

напряжение 12 В. Если Вы не уверены в этом, не следует использовать такую аккумуляторную батарею для запуска двигателя.

- ♦ Для запуска автомобиля с разряженной аккумуляторной батареей от внешнего источника, в точности соблюдайте данные указания:

1. Если аккумуляторная батарея, используемая в качестве дополнительного источника, установлена на другом автомобиле, убедитесь, что автомобили не касаются друг друга.
2. Выключите все лишнее освещение и дополнительное оборудование на обоих автомобилях.
3. Подсоедините соединительные кабели к клеммам аккумуляторной батареи в указанном на рисунке порядке.
Сначала подсоедините конец одного из соединительных проводов к положительной (+) клемме разряженной аккумуляторной батареи. Затем подсоедините другой конец этого провода к положительной клемме (+) аккумуляторной батареи на другом автомобиле (используемой в качестве дополнительного источника). После этого, используя другой соединительный провод, подсоедините один его конец к отрицательной (-) клемме аккумуляторной батареи другого автомобиля (используемой в качестве дополнительного источника). Затем подсоедините другой конец этого провода к блоку цилиндров двигателя автомобиля с разряженной батареей, в

место, которое максимально удалено от аккумуляторной батареи. Не подсоединяйте соединительный кабель к подвижным деталям двигателя.

4. Запустите двигатель автомобиля с батареей, которая используется в качестве дополнительного источника, и дайте двигателю поработать на холостом ходу в течение нескольких минут. Это обеспечит полную подзарядку этой аккумуляторной батареи. Во время запуска двигателя, поддерживайте обороты двигателя автомобиля, аккумуляторная батарея которого используется в качестве дополнительного источника тока, на уровне 2000 об/мин.
5. Запустите Ваш автомобиль, используя операции для нормального запуска двигателя: После того как двигатель заведется, не снимайте соединительные провода и дайте двигателю поработать на холостом ходу или на уровне 2000 об/мин в течение нескольких минут.
6. Аккуратно снимите соединительные провода в последовательности, обратной их установке. Сначала снимите соединительный кабель с отрицательных клемм, а затем с положительных.

Если Вы не поняли причину разряда аккумуляторной батареи (разряд вследствие оставленного включенным освещения и т. п.), предоставьте Ваш автомобиль официальному дилеру ХЕНДЭ для проверки системы зарядки.

ЕСЛИ ДВИГАТЕЛЬ ПЕРЕГРЕЛСЯ

Если стрелка указателя температуры охлаждающей жидкости находится в зоне перегрева, Вы ощущаете потерю мощности двигателя или слышите громкое шипение или стуки, возможно двигатель перегрелся. В таком случае Вы должны:

1. Свернуть с дороги и остановить автомобиль в безопасном месте.
2. Перевести селектор в положение "P" ("Стоянка") (автоматическая коробка передач) или перевести рычаг переключения передач в положение нейтральной передачи и включить стояночный тормоз. Если работает кондиционер - выключите его.
3. Если охлаждающая жидкость течет из-под автомобиля или из-под капота идет пар, выключите двигатель. Не открывайте капот, пока охлаждающая жидкость не перестанет течь из-под автомобиля или из-под капота не перестанет идти пар. Если нет видимых признаков течи охлаждающей жидкости или пара, не выключайте двигатель и убедитесь, что вентилятор радиатора системы охлаждения работает. Если он не работает, выключите двигатель.
4. Проверьте наличие ремня привода насоса охлаждающей жидкости. Если он на месте, проверьте силу его натяжения.

Если Вам покажется что ремень в порядке, проверьте отсутствие утечки охлаждающей жидкости из радиатора, шлангов системы охлаждения, или из-под автомобиля. (Если был включен кондиционер, то после остановки из него может капать холодная вода - это нормальное явление).

ПРЕДУПРЕЖДЕНИЕ:

Во время работы двигателя, держите руки, длинные волосы и одежду вдали от подвижных деталей, таких как вентилятор радиатора системы охлаждения и приводные ремни для предотвращения получения травмы.

5. Если приводной ремень или насос охлаждающей жидкости неисправны, или есть течь охлаждающей жидкости, немедленно выключите двигатель и обратитесь за помощью к ближайшему официальному дилеру ХЕНДЭ.

ПРЕДУПРЕЖДЕНИЕ:

Не открывайте пробку радиатора, пока двигатель горячий. Может произойти выброс кипящей охлаждающей жидкости, и Вы можете получить ожоги.

6. Если Вы не можете обнаружить причину

перегрева, подождите пока температура охлаждающей жидкости двигателя не станет нормальной. Если произошла утечка охлаждающей жидкости, аккуратно снимите пробку радиатора и долейте воду до половинной отметки уровня жидкости в расширительном бачке.

7. Внимательно следите за дальнейшими признаками перегрева. Если снова случился перегрев двигателя, обратитесь за помощью к официальному дилеру ХЕНДЭ.

ВНИМАНИЕ:

Сильное снижение уровня охлаждающей жидкости свидетельствует о наличии утечки в системе охлаждения. В этом случае как можно скорее обратитесь к официальному дилеру ХЕНДЭ для проверки.

ЗАПАСНОЕ КОЛЕСО

Для полноразмерного запасного колеса следует соблюдать следующие указания. Проверьте давление воздуха в запасном колесе после его установки и отрегулируйте его до номинальной величины. Давление воздуха необходимо периодически проверять и поддерживать указанное давление во время хранения запасного колеса.

Давление воздуха в шине запасного колеса

Типоразмер шины	Полноразмерное запасное колесо
Давление воздуха	210 кПа

Обращение с запасным колесом

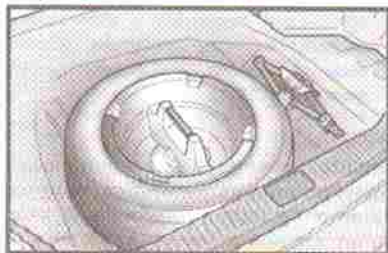

Чтобы снять запасное колесо выверните крепежный болт. Для закрепления запасного колеса в месте его хранения, плотно затяните болт от руки, чтобы выбрать люфт запасного колеса.

В СЛУЧАЕ ПРОКОЛА ШИНЫ

В случае прокола шины во время движения автомобиля:

1. Уберите ногу с педали акселератора и снижайте скорость при прямолинейном движении. Не нажимайте сразу на педаль тормоза и не пытайтесь сразу съехать с дороги, поскольку это может привести к потере конт-

роля над автомобилем. Когда автомобиль снизит скорость до безопасной, аккуратно притормозите и съезьте с дороги. Отъезды как можно дальше от дороги и остановите автомобиль на ровной твердой поверхности. Если Вы находитесь на автомагистрали, не останавливайтесь между встречными полосами движения.

2. После остановки автомобиля включите аварийную сигнализацию, включите стояночный тормоз и переведите селектор в положение "P" ("Стоянка") (автоматическая коробка передач) или рычаг переключения передач в положение передачи заднего хода (механическая коробка передач).
3. Попросите всех пассажиров выйти из автомобиля. Желательно, чтобы они вышли из автомобиля с противоположной от дороги стороны.
4. Замените колесо, следуя указаниям, приведенным на последующих страницах.

ЗАМЕНА СПУЩЕННОГО КОЛЕСА

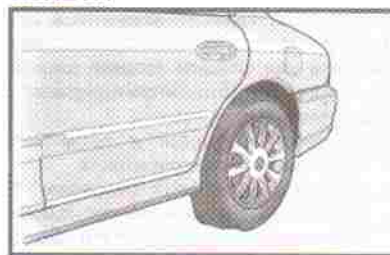

Операции, описанные ниже, могут использоваться как для замены колес, так и для перестановки колес. При подготовке к замене спущенного колеса убедитесь, что селектор находится в положении "P" ("Стоянка") (автоматическая коробка передач) или рычаг переключения передач находится в положении передачи заднего хода (механическая коробка передач) и что включен стояночный тормоз, затем:

Колпаки колес (дополнительное оборудование)

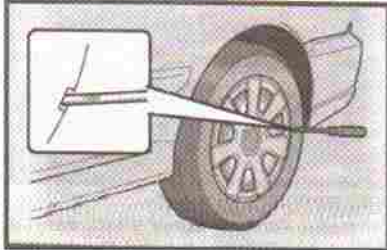
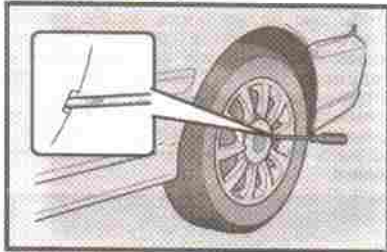

1. Оберните кусок ткани вокруг конца монтажки, чтобы не повредить поверхность колпаков и дисков.
2. Вставьте монтажку в паз колесного колпака и аккуратно стожмите и снимите колпак.
3. Замените спущенное колесо.
4. Установите колпак на место, совместив паз на колпаке с канавкой на диске и ударив по колпаку рукой в его центре.

1. Подготовьте запасное колесо и инструменты

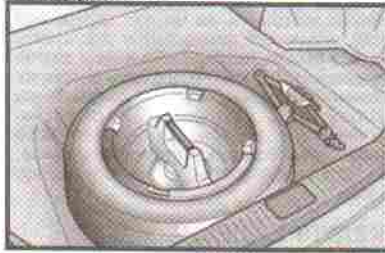

Выньте из багажника запасное колесо, домкрат, ручку домкрата и сумку для инструментов.

2. Заблокируйте колесо



Для предотвращения перемещения автомобиля при поднятии его домкратом установите тормозные башмаки (упорные колодки) под колесо, расположенное с

противоположной стороны по диагонали по отношению к заменяемому колесу.

3. Ослабьте затяжку колесных гаек

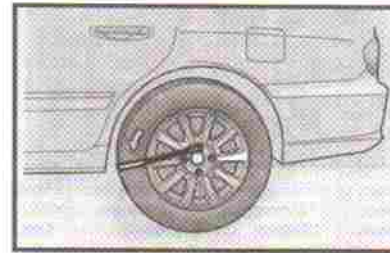

Перед тем как поднять автомобиль, необходимо слегка ослабить затяжку колесных гаек. Чтобы ослабить затяжку колесных гаек, поверните рукоятку ключа против часовой стрелки. При этом убедитесь, что головка ключа плотно охватывает колесную гайку. Для получения максимально удобного рычага, установите ключ в показанное на рисунке положение. Затем поверните удерживая ключ за конец рукоятки. Не отворачивайте колесные гайки полностью на этом этапе. Только ослабьте их затяжку на половину оборота.

4. Установка домкрата

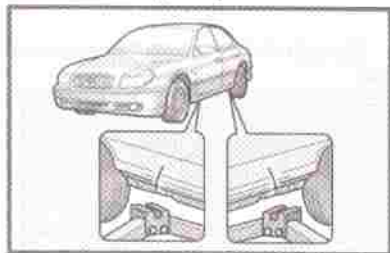

Основание домкрата необходимо поместить на твердую ровную поверхность. Домкрат должен быть расположен как показано на рисунке.

5. Поднятие автомобиля домкратом

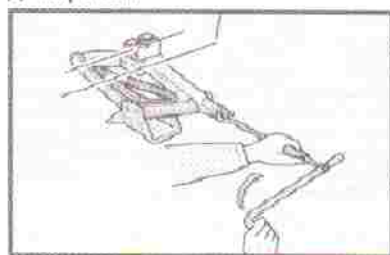

Установите ручку домкрата в домкрат как показано на рисунке. Чтобы поднять автомобиль, вращайте ручку домкрата по

часовой стрелке. Когда домкрат начнет поднимать автомобиль, повторно проверьте надежность его установки. Если домкрат находится на мягком грунте или песке, возможно понадобится подложить под него брусок, плоский камень или другой предмет, чтобы он не уходил в землю. Поднимите автомобиль на достаточную высоту для установки полностью накаченного колеса. Для этого Вам понадобится поднять автомобиль, выше, чем для того, чтобы снять спущенное колесо.

ПРЕДУПРЕЖДЕНИЕ:

Не залезайте под автомобиль, когда он поднят домкратом! Автомобиль может упасть с домкрата и серьезно или смертельно травмировать Вас. При использовании домкрата никто не должен находиться в салоне автомобиля.

6. Замена колес

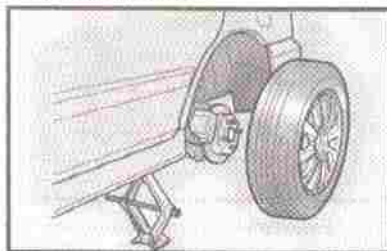

Снимите колесный колпак (дополнительное оборудование) с колеса. Используйте

ключ для ослабления затяжки колесных гаек, после чего выверните их руками, снимите колесо и положите его на землю, чтобы оно не укатилось. Чтобы надеть колесо на ступицу, поднимите его, совместите отверстия со шпильками и наденьте на них колесо. Если это затруднено, слегка наклоните колесо и совместите сначала верхнее отверстие со шпилькой. Затем пошатывайте колесо, чтобы вставить оставшиеся шпильки в отверстия колеса.

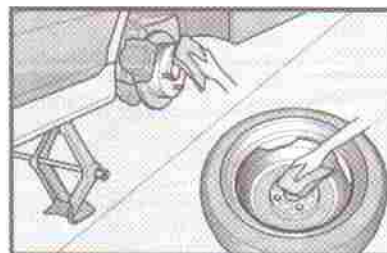

ПРЕДУПРЕЖДЕНИЕ:

Колесные колпаки могут иметь острые края. Обращайтесь с ними осторожно, чтобы не получить серьезную травму. Перед тем как установить колесо на место, убедитесь в отсутствии посторонних материалов, на ступице или колесе (таких как грязь, гудрон, гравий и т.п.), которые могут помешать установке колеса на ступицу. Если не будет обеспечен хороший контакт между сопрягаемыми поверхностями колеса и ступицы, колесные гайки могут

открутиться, что может привести к потере колеса и потере контроля над автомобилем. Это может стать причиной серьезной или смертельной травмы.

7. Установка колесных гаек

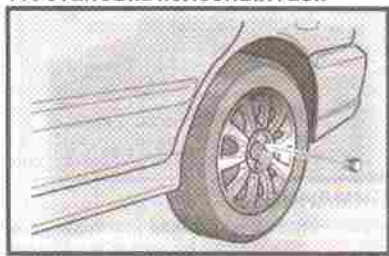

Чтобы установить колесный колпак, удерживая его на колесе, наворачите колесные гайки на резьбу и затяните их от руки. Гайки необходимо устанавливать конусной частью внутрь. Пошатайте колесо, чтобы убедиться, что оно полностью село на место, и снова затяните колесные гайки от руки.

8. Опускание автомобиля и затяжка колесных гаек

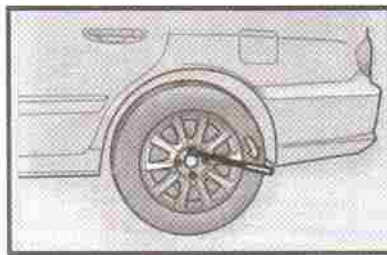

Опустите автомобиль на землю, поворачивая ручку домкрата против часовой стрелки. Установите ключ в показанное на рисунке положение и затяните колесные гайки. Убедитесь, что головка ключа плотно охватывает колесную гайку. При затяжке гаек крепления колеса запрещается вставлять ногой на баллонный ключ или удлинять последний посредством трубы, так как это может привести к перетяжке гайки.

Повторно затяните все колесные гайки. Повторно проверьте плотность затяжки всех гаек.

После замены колеса, как можно скорее предоставьте автомобиль специалисту,

чтобы механик мог затянуть колесные гайки правильным моментом затяжки.

Момент затяжки колесных гаек:

Стальной диск и диск из алюминиевого сплава:

900-1100 кг. См.

После замены колес

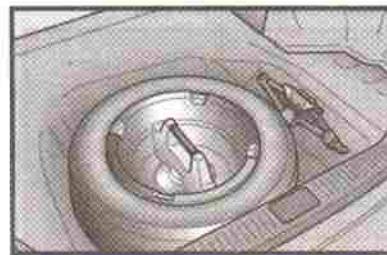

Если у вас есть манометр, снимите колпачок вентиля и проверьте давление воздуха в шине. Если давление воздуха ниже рекомендуемого, медленно езжайте до ближайшей станции технического обслуживания и восстановите правильное давление.

Если давление воздуха в шине выше рекомендуемого, стравите его до требуемой величины. После этого обязательно наворачите колпачок на вентиль. Если этого не сделать, то воздух может выходить через вентиль. Если Вы потеряли колпачок, как можно скорее приобретите и установите новый.

После замены колес, всегда крепите спущенное колесо в багажнике и убирайте в места хранения домкрат, ручку домкрата и инструменты.

В СЛУЧАЕ БУКСИРОВКИ ВАШЕГО АВТОМОБИЛЯ



ВНИМАНИЕ:

В случае неправильной буксировки ваш автомобиль может быть поврежден!

В случае необходимости буксировки Вашего автомобиля, она должна производиться Вашим официальным дилером ХЕНДЭ или профессиональной службой эвакуации. Это поможет Вам избежать повреждения автомобиля в ходе его буксировки. Кроме того, профессионалы службы эвакуации как правило знакомы с правилами и законами, относящимися к буксировке транспортных средств. В любом случае, рекомендуем Вам показать данную информацию оператору эвакуатора. Убедитесь в использовании цепей безопасности и соблюдении местных правил.

Буксировка автомобиля с механической коробкой передач



- В случае буксировки автомобиля с поднятыми передними колесами убедитесь, что стояночный тормоз выключен.
- В случае буксировки автомобиля с поднятыми задними колесами убедитесь, что коробка передач находится в нейтральном положении. Также убедитесь, что ключ зажигания находится в положении "ACC" ("Дополнительное оборудование"). Это необходимо для предотвращения повреждения механизма блокировки рулевого колеса, который не рассчитан на удерживание передних колес в прямолинейном положении во время буксировки автомобиля.
- В случае повреждения какой-либо из деталей нагруженных колес или подвески, необходимо использовать тележку для буксировки.

Буксировка автомобиля с автоматической коробкой передач



ВНИМАНИЕ:

Запрещается буксировка автомобиля, оборудованного автоматической коробкой передач, задней частью автомобиля вперед с поднятыми задними колесами. Это может серьезно повредить коробку передач. В случае необходимости буксировки автомобиля задней частью автомобиля вперед, передние колеса должны находиться на буксировочной тележке.

- В случае буксировки автомобиля с поднятыми передними колесами убедитесь, что стояночный тормоз выключен.
- В случае буксировки автомобиля, когда все колеса находятся на дороге, его можно буксировать только передней частью автомобиля вперед. Убедитесь, что коробка передач находится в нейтральном положении.

Скорость буксировки не должна превышать 50 км/ч, а расстояние буксировки не должно превышать 25 км.



Убедитесь, что рулевое колесо разблокировано, поверните ключ зажигания в положение "ACC" ("Дополнительное оборудование"). При буксировке водитель должен находиться в автомобиле, чтобы управлять им.

ПРИМЕЧАНИЕ:

Перед буксировкой проверьте уровень жидкости в автоматической коробке передач. Если он находится ниже отметки "HOT" ("Горячий") на щупе, долейте жидкость. Если Вы не можете долить жидкость, необходимо использовать тележку для буксировки.

Аварийная буксировка

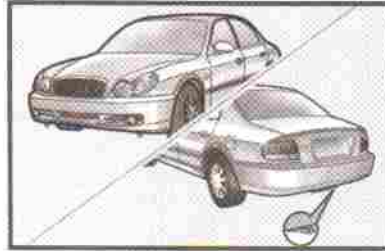

В случае аварийной буксировки, когда нет возможности воспользоваться услугами эвакуатора, крепите буксировочный трос или цепь к одному из буксировочных крюков в нижней передней части Вашего автомобиля. Не пытайтесь буксировать Ваш автомобиль таким способом на дороге, не имеющей покрытия. Это может привести к серьезному повреждению Вашего автомобиля.

Буксировка этим способом не должна применяться в случае повреждения колес, ходовой части, осей, деталей рулевого управления или тормозной системы. Перед буксировкой убедитесь, что коробка передач находится в нейтральном положении, а ключ зажигания в положении "ACC" ("Дополнительное оборудование") (когда двигатель не работает) или в положении "ON" ("Вкл.") (когда двигатель работает). При буксировке

водитель должен находиться в автомобиле, чтобы управлять им.

ЕСЛИ ВЫ ПОТЕРЯЛИ ВАШИ КЛЮЧИ

Если Вы потеряли ключи, то любой официальный дилер ХЕНДЭ может изготовить Вам новый ключ, если у Вас имеется номер ключа.

Если Вы заперли ключи внутри автомобиля и у Вас нет запасного ключа, то любой официальный дилер ХЕНДЭ может, используя специальные инструменты, открыть Вам дверь автомобиля. Информацию о ключе иммобилайзера смотрите на стр. 1-2.

4. ПРЕДОТВРАЩЕНИЕ КОРРОЗИИ И ПЕРИОДИЧЕСКИЙ УХОД

ЗАЩИТА ОТ КОРРОЗИИ

Защита Вашего автомобиля ХЕНДЭ от коррозии

Используя самые передовые технологии и способы защиты от коррозии, фирма ХЕНДЭ производит автомобили высокого качества. Однако, для обеспечения долгосрочной защиты от коррозии Вашего автомобиля ХЕНДЭ, требуется также Ваша помощь и содействие.

Обычные причины коррозии

Самые обычные причины возникновения коррозии на Вашем автомобиле это:

- Дорожная соль, грязь и влага, накапливающаяся под днищем автомобиля.
- Сколы краски или защитных покрытий камнями, гравием, незначительные сколы и вмятины, оставляющие незащищенный металл под воздействием коррозии.

Области сильной коррозии

Если Вы живете в регионе (стране), где Ваш автомобиль регулярно подвергается воздействию коррозионных факторов, защита от коррозии особенно важна. Некоторыми причинами усиления корро-

зии являются дорожная соль, химические препараты, применяемые на дорогах, морской воздух и выбросы производства.

Влага порождает коррозию

Влага создает условия для наиболее интенсивного развития коррозии. Например, появление коррозии значительно ускоряется при высокой влажности, особенно при температуре замерзания воды. В таких условиях коррозионно-активные материалы контактируют с поверхностями автомобиля через плохо испаряющуюся влагу.

Грязь - это типичная причина коррозии, потому что она медленно высыхает и способствует контакту влаги с автомобилем. Даже если грязь кажется сухой, она все еще может содержать влагу и способствовать появлению коррозии. Высокие температуры тоже могут способствовать появлению коррозии плохо вентилируемых частей автомобиля, на которых может оседать влага. По этим причинам, очень важно в течение всего года содержать Ваш автомобиль в чистоте от грязи и других материалов. Это относится не только к видимым участкам, но и к днищу автомобиля.

ДЛЯ ПРЕДОТВРАЩЕНИЯ ПОЯВЛЕНИЯ КОРРОЗИИ

Вы можете предотвратить начало коррозии, следя за следующим:

Содержите автомобиль в чистоте

Наилучший способ предотвращения

коррозии - это содержание Вашего автомобиля в чистоте. Очень важно обратить особое внимание на днище автомобиля.

- Если Вы живете в регионе (стране), где Ваш автомобиль регулярно подвергается воздействию коррозионных факторов - где дороги посыплют солью, рядом с морем, в регионах с сильным промышленным загрязнением, кислотными дождями и т.п. - Вы должны принимать особые меры для предотвращения коррозии. В зимнее время обдавайте струей воды днище Вашего автомобиля как минимум один раз в месяц и тщательно промывайте его после окончания зимнего периода.
- При мойке днища Вашего автомобиля обращайтесь особое внимание на детали под крыльями и другие скрытые от глаз детали. Делайте работу тщательно. Простая мойка, а не тщательная очистка накопившейся грязи может скорее ускорить появление коррозии, чем предотвратить ее. Вода под давлением и пар достаточно эффективны при удалении накопившейся грязи и коррозионно-активных материалов.
- При чистке нижних панелей дверей, усилителей и деталей рамы, следите за тем, чтобы дренажные отверстия были открыты, чтобы влага могла испаряться и не скапливалась внутри, ускоряя появление коррозии.

Содержите Ваш гараж сухим

Не оставляйте Ваш автомобиль во влажном, плохо вентилируемом гараже. Это создает превосходные условия для коррозии. Это также относится к случаям, когда Вы моете автомобиль внутри гаража или заезжаете в гараж на мокром, покрытом снегом или грязью автомобиле.

Даже отапливаемый гараж может способствовать появлению коррозии, если он плохо вентилируется, и влага не испаряется.

Содержите лакокрасочное покрытие и облицовку в хорошем состоянии

Царапины или сколы на лакокрасочном покрытии необходимо замазывать восстанавливающей краской как можно скорее для сокращения риска возможного появления коррозии. При обнаружении голого металла, рекомендуется обратиться в малярную мастерскую.

Не забывайте об интерьере

Влага может собираться под напольными ковриками и ковровым покрытием и вызывать повышение коррозии. Периодически проверяйте отсутствие влаги под напольными ковриками и ковровым покрытием. Будьте особенно внимательны, если Вы перевозите удобрения, чистящие материалы

или химикаты в автомобиле.

Такие материалы необходимо перевозить в специальных контейнерах и любые капли или пятна необходимо смывать чистой водой и тщательно высушивать.

МОЙКА И НАНЕСЕНИЕ ВОСКОВОЙ ПАСТЫ

Мойка Вашего автомобиля ХЕНДЭ

Мойка автомобиля, когда его поверхность нагрета солнечными лучами, недопустима. Всегда мойте Ваш автомобиль в тени.

Мойте Ваш автомобиль как можно чаще. Грязь является абразивным материалом и может поцарапать автомобиль, если ее не смывать. Загрязненный воздух или кислотный дождь могут повредить лакокрасочное покрытие в ходе химической реакции, если оставить их осадок контактировать с поверхностью автомобиля. Если Вы живете у моря или в регионе (стране), где используется дорожная соль или химические вещества для ухода за дорогами, Вы должны уделять особое внимание днищу Вашего автомобиля. В зимнее время или после езды по грязной мокрой дороге, тщательно промойте днище автомобиля. Чтобы удалить отложения грязи и коррозионно активных материалов, используйте сильную струю воды.

Используйте высококачественный раствор для мойки автомобиля и следуйте указаниям его изготовителя на упаковке. Раствор можно приобрести Вашего официального дилера ХЕНДЭ или приобрести в автомагазине. Не используйте сильнодействующие бытовые очистители, бензин, растворители и абразивные очистители, поскольку это может повредить лакокрасочное покрытие автомобиля.

Используйте чистую губку или ткань, часто смачивая ее, и не повредите лакокрасочное покрытие слишком сильным трением. Если грязь присохла, тщательно смочите и аккуратно удалите ее. Для мойки колес используйте мягкую щетку или смоченную в нейтральном моющем растворе тряпку из грубой шерсти.

Для чистки пластмассовых колесных колпаков используйте чистую губку или мягкую ткань и воду.

Мойте алюминиевые колесные диски слабым нейтральным моющим раствором или нейтральным моющим средством. Не пользуйтесь абразивными чистящими средствами. Защищайте незащищенные металлические поверхности путем мойки, полировки и нанесения восковой пасты.

Поскольку алюминий подвержен коррозии, уделяйте алюминиевым колесным дискам зимой особое внимание. После езды по дорогам, покрытым солью, тщательно мойте такие колесные диски.

После мойки автомобиля, тщательно его вытирайте. После высыхания мыльная вода оставляет на краске разводы.

При теплой погоде и низкой влажности возможно Вам потребуется сразу вытирать каждую деталь автомобиля после мойки, чтобы не оставлять разводов на краске.

После протирки, вытрите автомобиль насухо. Это необходимо для удаления воды с лакокрасочного покрытия с тем, чтобы на нем не оставались пятна. Не трите сильно, это может повредить лакокрасочное покрытие.

При обнаружении вмятин или царапин на лакокрасочном покрытии, покрывайте их ремонтной краской, чтобы предотвратить появление коррозии. Для защиты лакокрасочного покрытия от коррозии, Вы должны мыть Ваш автомобиль ХЕНДЭ (как минимум один раз в месяц). Уделите особое внимание удалению соли, грязи и других веществ из-под крыльев автомобиля.

Убедитесь, что дренажные отверстия открыты. Повреждение лакокрасочного покрытия может быть вызвано пятнами гудрона, производственными выбросами, дровосным углем, и остатками насекомых,

если все это не будет удалено незамедлительно.

Если простая вода не достаточно эффективна для удаления накопившейся грязи, используйте нейтральные растворы для мойки автомобилей.

Для удаления раствора после мойки обязательно протирайте автомобиль. Не допускайте высыхания раствора на лакокрасочном покрытии автомобиля.

Чистка пятен

Не используйте бензин, сильнодействующие растворы или коррозионно активные очистительные средства. Это может повредить лакокрасочное покрытие. Для удаления дорожного гудрона, используйте чистую мягкую ткань, смоченную скипидаром. Будьте аккуратны. Для удаления остатков насекомых или сока деревьев, используйте теплую воду и слабый нейтральный моющий раствор или раствор для мойки автомобилей. Смочите губку и несильно потрите. Если покрытие потеряло свой блеск, воспользуйтесь имеющейся в продаже полиролью для автомобилей.

Полировка и нанесение восковой пасты

Перед применением полироли и восковой пасты обязательно вымойте и высушите автомобиль. Используйте только высококачественные средства, имеющиеся в

продаже, и следуйте указаниям изготовителя на упаковке. Полируйте и наносите восковую пасту, как на лакокрасочное покрытие, так и на блестящую облицовку.

Повторное нанесение восковой пасты

Повторную полировку и нанесение восковой пасты следует производить, когда вода больше не образует капли и скатывается с чистой поверхности, а растекается на большой площади.

Уход за бамперами

Для ухода за бамперами Вашего автомобиля ХЕНДЭ необходимо соблюдать некоторые меры предосторожности:

- ♦ Будьте аккуратны, не допускайте попадания электролита для аккумуляторной батареи или тормозной жидкости на бамперы. Если это произошло, незамедлительно вымойте автомобиль чистой водой.
- ♦ Будьте аккуратны при чистке поверхностей бампера. Они изготовлены из мягкого пластика, и их поверхность можно повредить при неправильном обращении. Не используйте абразивные очистители. Используйте теплую воду и слабый нейтральный моющий раствор или раствор для мойки автомобилей.
- ♦ Не подвергайте бамперы воздействию высоких температур. Например, при покраске Вашего автомобиля в

высокотемпературной сушильной камере, обязательно снимайте бамперы автомобиля.

ЧИСТКА АВТОМОБИЛЯ ВНУТРИ

Чистка виниловой обивки

Для чистки виниловой обивки, сначала удалите крошки и пыль при помощи пылесоса. Затем воспользуйтесь раствором нейтрального моющего средства в теплой воде, используя чистую губку или мягкую ткань. Если на обивке еще остались пятна, повторите операции пока они не очистятся. Не используйте бензин, растворитель для краски и другие сильнодействующие очистители.

Чистка обивки из натуральной кожи (дополнительное оборудование)

В ходе нормального использования, обивка из натуральной кожи, как и другие материалы, будет собирать пыль и грязь. Их необходимо чистить, поскольку они могут въедаться в кожу и вызывать ее повреждение.

За тонкой кожей необходимо следить и чистить, если это необходимо. Тщательная мойка кожи водой с мылом сделает ее блестящей, и она будет служить Вам очень долго.

Обработайте кожу замшевой тканью, используя нейтральное моющее средство и теплую воду. Тщательно вымойте кожу. Вытрите ее насухо влажной тканью и затем высушите при помощи сухой ткани. Делайте это как можно чаще, чтобы кожа не засаливалась.

При выделке кожи, в кожу добавляется достаточное количество масла, и нет необходимости добавления масла на кожу в период ее эксплуатации. Добавление масла на поверхность кожи не принесет никакой пользы и может даже навредить. Не допускается использование очистителей для ковров и полироли для мебели.

Чистка ковровых покрытий

Используйте пенящиеся очистители для ковров. Очистители такого типа могут производиться в аэрозольных упаковках, в виде жидкости или порошка. Прочтите инструкции на упаковке и следуйте им. Используйте пылесос для удаления как можно большего количества грязи. Нанесите пенящийся очиститель, следуя указаниям изготовителя, а затем сотрите круговыми движениями. Не добавляйте воду. Такие очистители наиболее эффективны при нанесении на сухое ковровое покрытие.

Чистка ремней безопасности

Для чистки ремней безопасности используйте ткань или губку, смоченную в нейтраль-

ном моющем средстве с теплой водой. Не используйте сильнодействующие очистители, отбеливатель или абразивные чистящие средства, поскольку это может ослабить материал ленты ремня безопасности.

При чистке ремней, проверяйте их на отсутствие чрезмерного износа, разлохмачивания или других признаков повреждения и заменяйте их при необходимости.

Мойка стекол

Для мойки стекол можно использовать любое бытовое средство для стекол. При мойке внутренней стороны заднего стекла будьте аккуратны, не повредите нагревательные провода обогревателя заднего стекла.

Если у Вас есть вопросы

Если у Вас есть вопросы по уходу за Вашим автомобилем ХЕНДЭ, проконсультируйтесь у Вашего официального дилера ХЕНДЭ.

5. САМОСТОЯТЕЛЬНОЕ ТЕХНИЧЕСКОЕ ОБСЛУЖИВАНИЕ АВТОМОБИЛЯ

Моторное отделение (Для автомобилей с рабочим объемом двигателя 2,0 литра и двумя верхними распределительными валами)

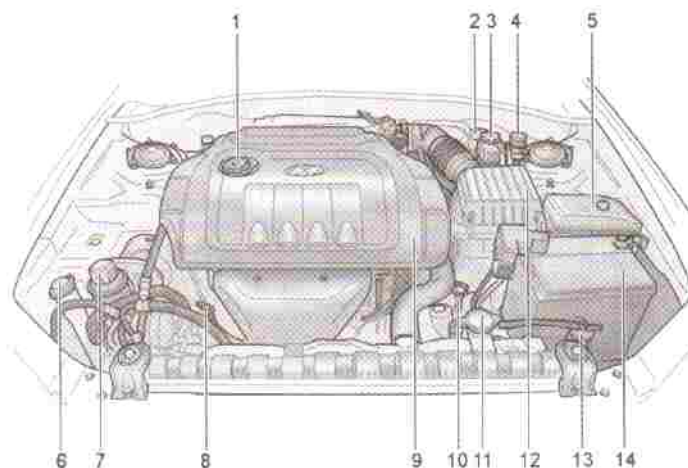

- | | |
|--|---|
| 1. Пробка маслозаливной горловины двигателя | 8. Масляный щуп двигателя. |
| 2. Усилитель тормозов | 9. Кожух двигателя |
| 3. Бачок жидкости гидропривода тормозной системы | 10. Масляный щуп автоматической коробки передач |
| 4. Бачок жидкости гидропривода сцепления | 11. Пробка радиатора |
| 5. Блок предохранителей под капотом | 12. Воздушный фильтр |
| 6. Бачок омывателя ветрового стекла | 13. Пробка расширительного бачка |
| 7. Бачок жидкости усилителя рулевого управления | 14. Аккумуляторная батарея |

Рекомендуется использование только оригинальных запасных частей фирмы ХЕНДЭ.

ВНИМАНИЕ:

Эксплуатация Вашего автомобиля без соответствующего воздушного фильтра может привести к чрезмерному износу двигателя.

ЩЕТКИ СТЕКЛООЧИСТИТЕЛЯ ВЕТРОВОГО СТЕКЛА

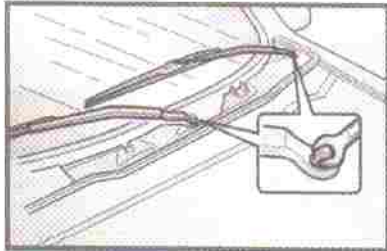

Время от времени необходимо проверять щетки стеклоочистителя ветрового стекла и очищать их от накопившихся загрязнений. Для чистки щеток и рычагов стеклоочистителя используйте чистую губку или тряпку, смоченную в растворе нейтрального моющего средства. Если щетки стеклоочистителя продолжают оставлять разводы на стекле, замените их на оригинальные щетки фирмы ХЕНДЭ или аналогичные.

ВНИМАНИЕ:

Не допускайте работы щеток стеклоочистителя по сухому стеклу. Это может привести к их быстрому износу и может поцарапать стекло.

ЗАПОЛНЕНИЕ БАЧКА ОМЫВАТЕЛЯ

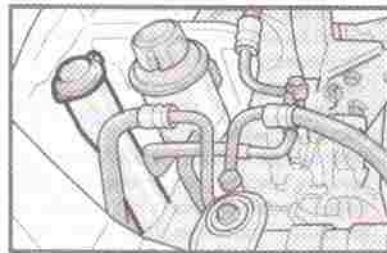

Омыватель ветрового стекла использует воду из этого бачка. Для его заполнения необходимо использовать жидкость для омывателя стекол хорошего качества. При более частом использовании омывателя необходимо чаще проверять уровень жидкости в бачке. Его емкость составляет 3,0 литра.

ВНИМАНИЕ:

- ♦ Охлаждающую жидкость двигателя нельзя использовать в системе омывателя, поскольку она может повредить лакокрасочное покрытие автомобиля.
- ♦ Не переполняйте бачок омывателя, а

также не используйте омыватель когда в бачке нет жидкости. Это может привести к повреждению насоса омывателя.

ПРОВЕРКА УРОВНЯ ТРАНСМИССИОННОГО МАСЛА (МЕХАНИЧЕСКАЯ КОРОБКА ПЕРЕДАЧ)



Уровень трансмиссионного масла необходимо проверять через интервалы, указанные в карте периодического технического обслуживания в Сервисной книжке.

Рекомендуемый тип трансмиссионного масла

Для механической коробки передач используйте только трансмиссионное масло по классификации API GL4, по SAE 75W/90.

Объем масла для механической коробки передач

Объем масла для механической коробки передач составляет 2,1 литра.

ПРЕДУПРЕЖДЕНИЕ:

Лучше проверять уровень масла в коробке передач на холодном двигателе. Если двигатель горячий, будьте очень осторожны, чтобы не обжечься о горячие детали двигателя или детали системы выпуска отработавших газов.

Проверка уровня масла в картере коробки передач

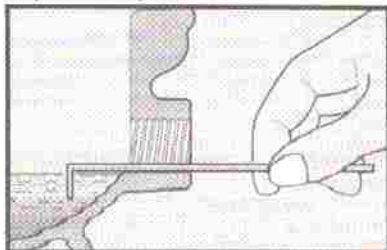

Припаркуйте автомобиль на ровной горизонтальной площадке и выключите двигатель.

1. Используя ключ соответствующего размера, ослабьте затяжку заливной пробки, поворачивая ее против часовой

стрелки и выверните ее до конца руками.

2. Проверьте уровень масла в картере коробки передач пальцем или подходящим инструментом. Уровень масла должен находиться на уровне нижней кромки отверстия заливной пробки. Если уровень масла ниже, перед доливкой масла проверьте отсутствие его утечек. При заливке или доливке масла в коробку передач, добавляйте его медленно до требуемого уровня. Не заливайте слишком много масла.
3. Установите пробку, вверните ее руками, а затем плотно затяните ее ключом.

ПРОВЕРКА УРОВНЯ ЖИДКОСТИ В АВТОМАТИЧЕСКОЙ КОРОБКЕ ПЕРЕДАЧ

Уровень жидкости в автоматической коробке передач необходимо проверять через интервалы, указанные в карте периодического технического обслуживания в Сервисной книжке.

Рекомендуемая жидкость для автоматической коробки передач

Автоматическая коробка передач Вашего автомобиля ХЕНДЭ рассчитана на использование жидкости DIAMOND ATF SPIN или SK ATF SP-III. Повреждения, вызванные использованием несоответствующей жидкости для

автоматической коробки передач, не покрываются гарантией на Ваш новый автомобиль.

Объем жидкости для автоматической коробки передач

Объем жидкости для автоматической коробки передач составляет 7,8 литра.

ПРЕДУПРЕЖДЕНИЕ:

Жидкость для автоматической коробки передач необходимо проверять при нормальной рабочей температуре охлаждающей жидкости. Это означает, что двигатель, радиатор, система выпуска отработавших газов и т. п. будут очень горячими. Будьте особенно осторожны при выполнении этой операции.

Проверка уровня жидкости в автоматической коробке передач

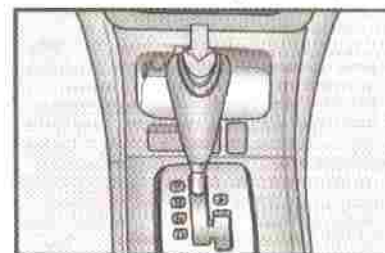

Припаркуйте автомобиль на ровной горизонтальной площадке и включите стояночный тормоз. Во время проверки уровня жидкости в автоматической коробке передач, она должна иметь нормальную рабочую температуру, а двигатель должен работать на холостом ходу.

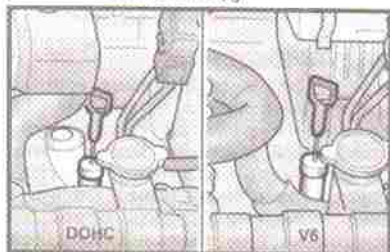

Когда двигатель работает на холостом ходу, нажмите на педаль тормоза и переведите селектор из положения "P" в каждое положение - "R", "N", "D" - и затем верните его в положение "N", когда двигатель работает на холостом ходу:

1. Откройте капот осторожно, чтобы рули, длинные волосы или одежда не попали во вращающиеся детали.
2. Выньте измерительный шуп автоматической коробки передач, вытрите его насухо, вставьте до упора и снова выньте его. Проверьте уровень масла на щупе. Он должен находиться в диапазоне "HOT" ("Горячий") на щупе.
3. Если уровень жидкости низкий, долейте жидкость до отметки "HOT"

("Горячий") на щупе через отверстие для измерительного щупа, используя воронку. Не заливайте слишком много жидкости.



ПРЕДУПРЕЖДЕНИЕ:

Вентилятор радиатора системы охлаждения включается в зависимости от температуры охлаждающей жидкости двигателя и может иногда включаться даже, когда двигатель не работает. Будьте особенно осторожны во время работы около вентилятора чтобы не получить травму от вращающихся лопастей. По мере снижения температуры охлаждающей жидкости вентилятор выключается автоматически. Это нормальное явление.

ПРОВЕРКА ТОРМОЗОВ

ВНИМАНИЕ:

Поскольку тормоза необходимы для безопасной работы автомобиля, рекомендуется производить их проверку у Вашего официального дилера ХЕНДЭ.

Износ тормозов должен проводиться через интервалы, указанные в карте периодического технического обслуживания в Сервисной книжке.

Проверка уровня тормозной жидкости

ПРЕДУПРЕЖДЕНИЕ:

Будьте особенно осторожны при обращении с тормозной жидкостью. При попадании в глаза она может повредить зрение. Она также может повредить лакокрасочное покрытие Вашего автомобиля, если ее сразу не смыть после ее попадания на автомобиль.

Рекомендуемая тормозная жидкость

Используйте в тормозной системе Вашего автомобиля только тормозную жидкость, соответствующую техническим требованиям DOT 3 и DOT 4. Следуйте указаниям на упаковке.

Проверка уровня тормозной жидкости.

Необходимо проверять уровень тормозной жидкости в бачке. Уровень тормозной жидкости должен находиться между отметками "MAX" ("Максимальный") и "MIN" ("Минимальный") на бачке. Если уровень тормозной жидкости находится около или ниже отметки "MIN" ("Минимальный") на бачке, аккуратно долейте жидкость до отметки "MAX" ("Максимальный"). Не заливайте слишком много тормозной жидкости.

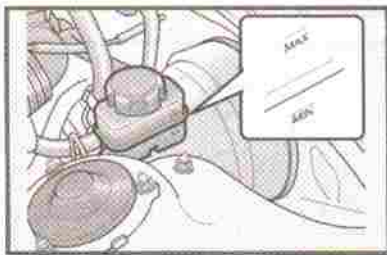
Доливка тормозной жидкости**ПРЕДУПРЕЖДЕНИЕ:**

Осторожно обращайтесь с тормозной жидкостью, так как она опасна для глаз, а также может повредить окрашенные поверхности автомобиля. Используйте только тормозную жидкость, соответствующую техническим требованиям DOT 3 или DOT 4 из запечатанной емкости.

Не держите крышку бачка для тормозной жидкости открытой дольше, чем необходимо. Это необходимо для того, чтобы предотвратить попадание грязи, которая может повредить тормозную систему и привести ее в негодность.

При добавлении тормозной жидкости, сначала удалите грязь и снимите пробку бачка гидропривода тормозов. Медленно долейте необходимого количества тормозной

жидкости. Не заливайте слишком много тормозной жидкости. Аккуратно установите пробку на бачок и затяните ее.

ПРОВЕРКА УРОВНЯ ЖИДКОСТИ В БАЧКЕ ГИДРОПРИВОДА СЦЕПЛЕНИЯ**Проверка уровня жидкости в бачке гидропривода сцепления**

При проведении различных операций по техническому обслуживанию автомобиля под капотом, необходимо проверять уровень жидкости в бачке главного цилиндра гидропривода сцепления. Одновременно необходимо проверить отсутствие утечек в системе гидропривода сцепления. Уровень тормозной жидкости должен находиться между отметками "MAX" ("Максимальный") и "MIN" ("Минимальный") на бачке главного

цилиндра гидропривода сцепления. Долейте жидкость при необходимости. Утечка жидкости указывает на наличие течи в системе гидропривода сцепления, которую необходимо незамедлительно устранить. Проконсультируйтесь у Вашего официального дилера ХЕНДЭ.

Замена жидкости гидропривода сцепления

Для замены необходимо использовать только тормозную жидкость, соответствующую техническим требованиям DOT 3 или DOT 4. Необходимо плотно затягивать пробку бачка для предотвращения загрязнения тормозной системы.

ПРИМЕЧАНИЕ:

Смешивание различных типов тормозных жидкостей недопустимо. Это может привести к утечке жидкости.

ПРЕДУПРЕЖДЕНИЕ:

Будьте особенно осторожны при обращении с тормозной жидкостью. При попадании в глаза она может повредить зрение. Она также может повредить лакокрасочное покрытие Вашего автомобиля, если ее сразу не смыть после ее попадания на автомобиль.

УХОД ЗА КОНДИЦИОНЕРОМ

Поддержание конденсора в чистоте

Конденсор кондиционера (и радиатор системы охлаждения двигателя) необходимо периодически проверять на отсутствие налипания грязи, остатков насекомых, листьев и т. п. При удалении отложений, аккуратно используйте щетку или струю воды, чтобы не погнуть вентиляторы охлаждения.

Проверка ремня привода компрессора кондиционера

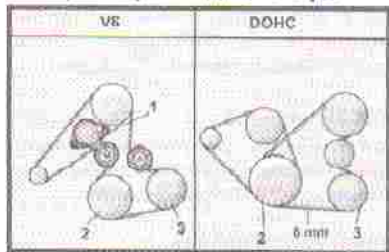

- 1 - Шкив автоматического натяжителя
- 2 - Шкив коленчатого вала
- 3 - Шкив компрессора кондиционера

При регулярном использовании кондиционера, натяжение ремня привода компрессора кондиционера необходимо проверять как минимум один раз в месяц.

Для проверки натяжения ремня привода компрессора кондиционера нажмите на

ремень посередине между шкивами коленчатого вала двигателя и компрессора кондиционера. При нажатии на ремень пальцем он не должен прогибаться более 8,0 мм. Если у Вас есть инструменты для проверки натяжения ремня при усилнии 98 Н, его прогиб должен составлять приблизительно 8,0 мм. Если натяжение ремня слишком слабое, предоставьте автомобиль официальному дилеру ХЕНДЭ для регулировки.

Проверка эффективности работы кондиционера

1. Запустите двигатель и дайте ему поработать на увеличенных оборотах холостого хода, когда кондиционер установлен на максимальное охлаждение.
2. Если воздух, выходящий из дефлекторов в панели приборов не холодный, предоставьте автомобиль официальному дилеру ХЕНДЭ для проверки системы кондиционирования.

ВНИМАНИЕ:

Работа кондиционера в течение длительного периода времени при низком уровне хладагента может привести к повреждению компрессора.

Смазка

Для смазки компрессора и уплотнений системы кондиционирования, необходимо включать кондиционер как минимум на 10 минут каждую неделю. Это особенно важно во время холодной погоды, когда система кондиционирования не используется.

ПРОВЕРКА ЛЮФТА РУЛЕВОГО КОЛЕСА

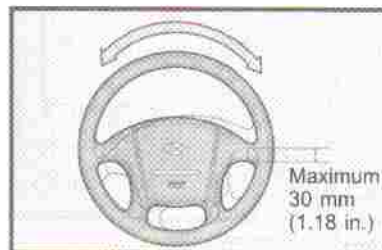

Чтобы проверить люфт рулевого колеса, установите передние колеса параллельно продольной оси автомобиля, и слегка поворачивайте рулевое колесо в обоих направлениях. Не нажимайте на руль сильно и почувствуйте разницу сопротивления вращению рулевого колеса, которая указывает на границы люфта. Если люфт рулевого колеса превышает предельно допустимое значение, предоставьте Ваш автомобиль официальному дилеру ХЕНДЭ для регулировки или замены деталей при необходимости.

ПРОВЕРКА СВОБОДНОГО ХОДА ПЕДАЛИ СЦЕПЛЕНИЯ

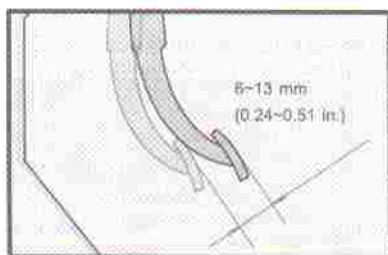

При выключенном двигателе слегка нажмите на педаль сцепления до появления ощутимого сопротивления. Это и есть свободный ход педали сцепления. Он должен находиться в пределах, указанных на рисунке. Если это не так, предоставьте Ваш автомобиль официальному дилеру ХЕНДЭ для регулировки или замены деталей при необходимости.

ПРОВЕРКА СВОБОДНОГО ХОДА ПЕДАЛИ ТОРМОЗА

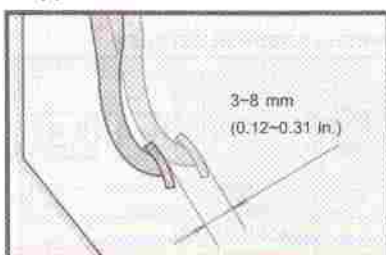

При выключенном двигателе, нажмите несколько раз на педаль тормоза, чтобы снизить разряжение в вакуумном усилителе тормозов.

Затем медленно нажмите на педаль тормоза рукой до появления ощутимого сопротивления. Это и есть свободный ход педали тормоза. Он должен находиться в пределах, указанных на рисунке. Если это не так, предоставьте Ваш автомобиль официальному дилеру ХЕНДЭ для регулировки или, при необходимости, замены деталей.

ПРОВЕРКА ВЫСОТЫ ПЕДАЛИ ТОРМОЗА НАД ПОЛОМ

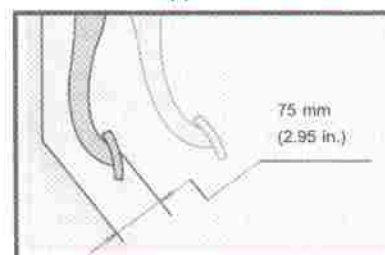

Чтобы проверить высоту педали тормоза над полом, Вам потребуется помощник. При работающем двигателе, пусть Ваш помощник нажмет на педаль тормоза несколько раз и затем удерживает ее нажатой с силой приблизительно 490 Н (50 кг). Высота педали тормоза над полом - это расстояние от середины накладки педали тормоза до поверхности шумоизоляционного покрытия под напольным ковровым покрытием. Если высота педали тормоза над полом не находится в пределах, указанных на рисунке, предоставьте Ваш автомобиль официальному дилеру ХЕНДЭ для регулировки или, при необходимости, замены деталей.

ПРОВЕРКА ПРИВОДНЫХ РЕМ - НЕЙ

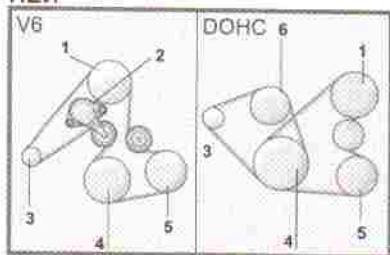

- 1 - Шкив усилителя рулевого управления
- 2 - Шкив автоматического натяжителя
- 3 - Шкив генератора
- 4 - Шкив коленчатого вала
- 5 - Шкив компрессора кондиционера
- 6 - Шкив насоса охлаждающей жидкости

Необходимо периодически проверять правильность натяжения приводных ремней и при необходимости их регулировать. Также необходимо их проверять на отсутствие трещин, износа, разлохмачивания или других следов старения и при необходимости заменять.

Необходимо также проверять расположение ремней, чтобы быть уверенным, что они не соприкасаются ни с какими деталями двигателя. После замены приводного ремня, необходимо снова отрегулировать его

ПРОВЕРКА И ЗАМЕНА ПЛАВКИХ ПРЕДОХРАНИТЕЛЕЙ

Замена плавкой вставки



В случае перегрузки электрической цепи плавкая вставка перегорает, тем самым, предотвращая повреждения всего жгута проводов. (Это может быть вызвано коротким замыканием или выработкой тока слишком большой силы.) Если это произошло, предоставьте Ваш автомобиль официальному дилеру ХЕНДЭ для определения причины, ремонта системы или замены плавкой вставки. Для облегчения их проверки плавкие вставки расположены в блоке реле.

ВНИМАНИЕ:

При замене плавкой вставки используйте только новую плавкую вставку с таким же или более низким значением номинального тока. Не используйте проволоку или плавкую вставку с более высоким значением

номинального тока. Это может привести к серьезному повреждению и вызвать пожар.

Замена плавких вставок цепей вспомогательного оборудования

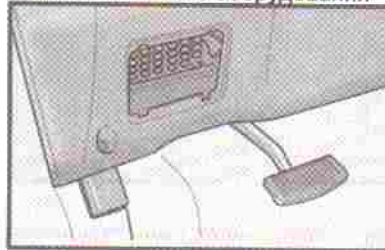

Блок предохранителей, защищающих цепи освещения и другое электрооборудование, расположен под панелью приборов напротив сидения водителя. Внутри блока Вы найдете таблицу защищаемых цепей.

Если какая-либо из ламп Вашего автомобиля или электрооборудование прекратило работать, причиной этого может быть перегоревший предохранитель. Если перегорел предохранитель, Вы увидите, что металлическая полоска внутри него оборвана. Если Вы считаете, что перегорел предохранитель, сделайте следующее:

1. Выключите зажигание и все другие переключатели.
2. Откройте блок предохранителей и проверьте целостность каждого предохранителя.

ранителя. Выньте каждый предохранитель, потянув его на себя (для упрощения этой операции в блоке предохранителей имеется специальный съемник).



3. Даже если Вы обнаружили перегоревший предохранитель, проверьте все остальные.
4. Замените перегоревший предохранитель на новый с таким же значением номинального тока. Предохранитель должен быть плотно вставлен. Если это не удается, предоставьте Ваш автомобиль официальному дилеру ХЕНДЭ для замены или ремонта фиксатора предохранителя. Если у Вас нет запасного предохранителя, Вы можете временно установить предохранитель с таким же значением номинального тока, вынув его из цепи оборудования без которого Вы можете временно обойтись (например, предохранитель, защищающий цепи

радиоприемника или прикуривателя). Не забудьте вставить назад снятый предохранитель.



ВНИМАНИЕ:

Перегоревший предохранитель указывает на неисправность в электрической цепи. Если установленный недавно предохранитель через короткое время снова перегорит, то необходимо обратиться к официальному дилеру ХЕНДЭ для выявления причины неисправности и ее устранения. Никогда не устанавливайте плавкий предохранитель со значением номинального тока больше установленного техническими требованиями, а также какие-либо заменители предохранителей. Это может привести к перегреву электропроводки и вызвать пожар.

ВНИМАНИЕ:

Описание блока предохранителей приведено на стр. 5-23

ПРОВЕРКА АККУМУЛЯТОРНОЙ БАТАРЕИ

ПРЕДУПРЕЖДЕНИЕ:

Во избежание получения серьезных травм во время работы с аккумуляторными батареями тщательно соблюдайте следующие меры предосторожности:

Электролит аккумуляторной батареи - это сильно концентрированный раствор серной кислоты, которая крайне вредна и коррозионно активна. Будьте осторожны, не допускайте попадания его в глаза, на кожу, одежду и окрашенные поверхности автомобиля. Если Вы пролили электролит на себя, незамедлительно проделайте следующее:

- ♦ Если Вы пролили электролит на кожу, промойте пораженные участки в течение как минимум 15 минут чистой водой, после чего обратитесь за помощью к врачу.
- ♦ При попадании электролита в глаза, промойте их водой и незамедлительно обратитесь за помощью к врачу. Во время транспортировки к врачу продолжайте промывать глаза губкой смоченной в воде.
- ♦ Если Вы проглотили электролит, выпейте большое количество воды или

молока и запейте магниезией, съешьте сырое яйцо или выпейте растительное масло. Незамедлительно обратитесь за помощью к врачу.

Во время зарядки аккумуляторной батареи от зарядного устройства или генератора автомобиля, выделяется взрывоопасный газ. Соблюдайте следующие меры предосторожности для предотвращения получения возможных травм:

- Производите зарядку аккумуляторной батареи только в хорошо вентилируемом помещении.
- Не допускайте присутствия в этом помещении открытого пламени или курения.
- Производите зарядку в недоступном для детей месте.

Проверка аккумуляторной батареи

Содержите аккумуляторную батарею в чистоте. Любые следы коррозии около клемм аккумуляторной батареи необходимо удалить, используя раствор бытовой соды в теплой воде. После того как клеммы аккумуляторной батареи высохнут, смажьте их тонким слоем консистентной смазки.

ПРОВЕРКА ЭЛЕКТРОВЕНТИЛЯТОРОВ СИСТЕМЫ ОХЛАЖДЕНИЯ

ПРЕДУПРЕЖДЕНИЕ:

Вентилятор радиатора системы охлаждения включается в зависимости от температуры охлаждающей жидкости двигателя и может иногда включаться даже когда двигатель не работает. Будьте особенно осторожны во время работы около вентилятора чтобы не получить травму от вращающихся лопастей. По мере снижения температуры охлаждающей жидкости вентилятор выключается автоматически. Это нормальное явление.

Проверка вентилятора радиатора системы охлаждения двигателя

Вентилятор радиатора системы охлаждения включается автоматически, когда температура охлаждающей жидкости высокая.

Проверка вентилятора охлаждения конденсора кондиционера

Вентилятор охлаждения конденсора кондиционера должен включаться автоматически при включении кондиционера.

ПРОВЕРКА УРОВНЯ ЖИДКОСТИ В БАЧКЕ ГИДРОПРИВОДА УСИЛИТЕЛЯ РУЛЕВОГО УПРАВЛЕНИЯ

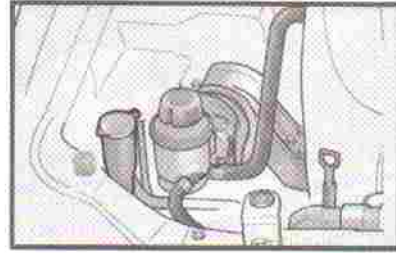

Уровень жидкости в бачке гидропривода усилителя рулевого управления необходимо проверять ежедневно. Убедитесь, что ключ зажигания находится в положении "OFF" (Выкл.) при проведении этой проверки. Уровень жидкости в бачке гидропривода усилителя рулевого управления должен находиться между отметками "MAX" ("Максимальный") и "MIN" ("Минимальный") на бачке.

ПРИМЕЧАНИЕ:

Сразу после запуска двигателя при очень низкой температуре (ниже - 20°C) иногда может быть слышен хруст, исходящий от насоса гидроусилителя рулевого управления.

Если по мере прогрева двигателя хруст исчезает, это значит, что усилитель работает нормально. Это обусловлено особенностью характеристик жидкости при очень низких температурах.

Рекомендуемая жидкость для гидропривода усилителя рулевого управления

Используйте жидкость типа PSF-3.

ПРИМЕЧАНИЕ:

Не запускайте двигатель, когда бачок гидропривода усилителя рулевого управления пуст.

ШЛАНГИ ГИДРОПРИВОДА УСИЛИТЕЛЯ РУЛЕВОГО УПРАВЛЕНИЯ

Рекомендуется проверять соединения шлангов гидропривода усилителя рулевого управления через интервалы, указанные в карте периодического технического обслуживания в Сервисной книжке. Шланги гидропривода усилителя рулевого управления необходимо заменить при обнаружении растрескивания, растяжения или пятен износа. Ухудшение технического состояния шлангов может привести к преждевременной поломке гидроусилителя.

ЗАМЕНА ЛАМП

Перед попыткой заменить лампу убедитесь, что выключатель находится в положении "OFF" (Выкл.). Рисунки на следующей странице демонстрируют как можно заменить лампы освещения. Заменяйте перегоревшие лампы на лампы одинаковой

мощности.

ЗАМЕНА ЛАМП ФАР ГОЛОВНОГО СВЕТА



4. Нажмите на пружину лампы, чтобы извлечь ее.
5. Снимите защитный колпачок с заменяемой лампы и установите новую лампу, совместив пластмассовое основание лампы с отверстием фары. Застегните пружину лампы, установите защитный чехол и подсоедините провод питания.
6. При утилизации старой лампы используйте защитный колпачок и картонную упаковку.
7. Проверьте правильность регулировки пучка света фары.



Последовательность замены:

1. Дайте лампе остыть. Наденьте защитные очки.
2. Держите лампу за пластмассовое основание, не касайтесь руками стеклянной колбы.
3. Отсоедините провод питания с об-

ПРЕДУПРЕЖДЕНИЕ:

- ♦ Галогенная лампа наполнена газом под давлением и в случае удара ее колба может разбиться. При обслуживании ламп всегда

Моторное отделение (Для автомобилей V-образным двигателем с рабочим объемом 2,7 литра)

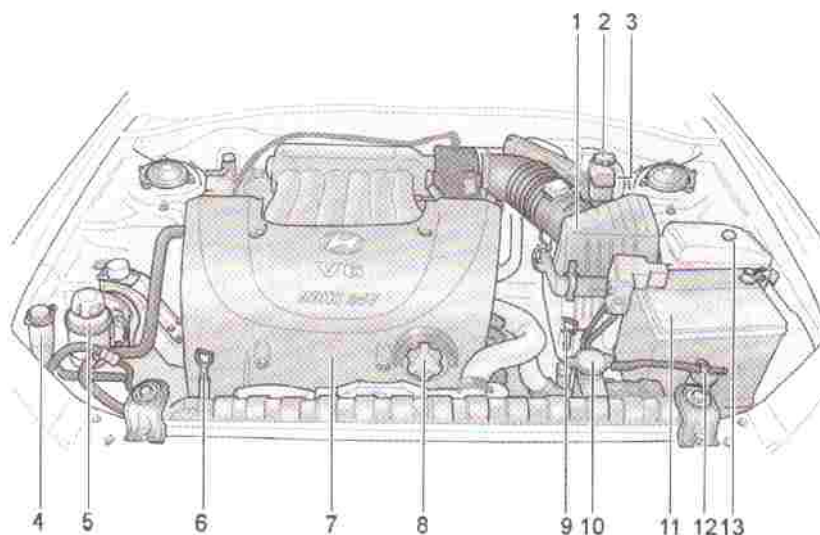

- | | |
|--|--|
| 1. Воздушный фильтр | 8. Пробка маслозаливной горловины двигателя |
| 2. Бачок жидкости гидропривода тормозной системы | 9. Масляный щуп автоматической коробки передач (дополнительное оборудование) |
| 3. Усилитель тормозов | 10. Пробка радиатора |
| 4. Бачок омывателя ветрового стекла | 11. Аккумуляторная батарея |
| 5. Бачок жидкости усилителя рулевого управления | 12. Пробка расширительного бачка |
| 6. Масляный щуп двигателя | 13. Блок предохранителей под капотом |
| 7. Кожух двигателя | |

надевайте защитные очки.

- ♦ Во время работы лампы защищайте ее от воздействия песчинок или царапин, а также от попадания на них различных жидкостей. Включайте лампу только когда она установлена внутри фары. В случае повреждения фары или появления на ней трещин, замените ее. Храните лампы в недоступном для детей месте и избавляйтесь от использованных ламп с осторожностью.
- ♦ Вы можете заменить лампы фар дальнего света и указателей поворота. Последовательность замены аналогична последовательности замены обычных ламп. Не заменяйте лампы фар ближнего света (ксеноновые) - это опасно, может произойти короткое замыкание. Если лампа фар ближнего света не горит, проверьте её на сервисной станции официального дилера Хёнда.

РЕГУЛИРОВКА ПУЧКА СВЕТА ФАР

Фары типа HID

ПРЕДУПРЕЖДЕНИЕ:

Если фары типа HID нуждаются в регулировке, проведите её на сервисной станции официального дилера Хёнда. Не пытайтесь проверить или заменить фары типа HID - это опасно, может произойти короткое замыкание.

Стандартные фары



Перед проведением регулировки пучка света фар, убедитесь в следующем:

1. Все шины должны иметь номинальное давление воздуха.
2. Поместите автомобиль на ровной площадке и несколько раз нажмите на передний и задний бампер.
3. Убедитесь, что автомобиль не нагружен (нет ничего кроме запасного колеса, домкрата, инструментов, полного

объема охлаждающей жидкости двигателя, моторного масла и топлива).

4. Вымойте рассеиватели фар головного света и включите ближний свет фар.
5. Откройте капот.
6. Начертите вертикальную и горизонтальную линии (проходящие через центр каждой фары) на регулировочном экране.
 - (1) Расстояние от земли до горизонтальной линии:
 - Для фар ближнего света: 649 мм.
 - Для фар дальнего света: 643 мм.
 - (2) Расстояние между вертикальными линиями:
 - Для фар ближнего света: 1320 мм.
 - Для фар дальнего света: 992 мм.

Затем начертите линию, проходящую параллельно и на 30 мм ниже горизонтальной линии.

7. Отрегулируйте линию границы освещения ближнего света фар на уровне параллельной линии при помощи крестовой отвертки - РЕГУЛИРОВКА В ВЕРТИКАЛЬНОЙ ПЛОСКОСТИ.
8. Отрегулируйте линию границы освещения ближнего света фар по каждой вертикальной линии при помощи крестовой отвертки - РЕГУЛИРОВКА В ГОРИЗОНТАЛЬНОЙ ПЛОСКОСТИ.

Регулировка пучка света после замены фар головного света в сборе

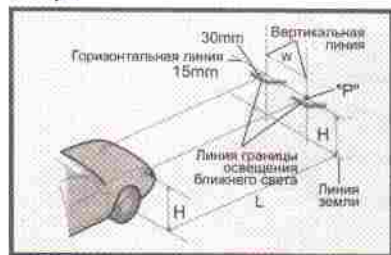

"H";

Расстояние от горизонтальной центральной линии фар головного света до земли: Для фар ближнего света: 649 мм. Для фар дальнего света: 643 мм.

"W";

Расстояние между центрами фар головного света: 1178 мм. Для фар ближнего света: 1320 мм. Для фар дальнего света: 992 мм.

"L";

Расстояние между фарами головного света и экраном, на котором они проверяются: 3000 мм.

Если в ходе кузовного ремонта передней части кузова автомобиля были заменены фары головного света в сборе, необходимо проверить регулировку пучка света фар с использованием экрана, как показано на рисунке. Включите переключатель света фар. (В положение ближнего света).

1. Отрегулируйте пучок света фар таким образом, чтобы собственная ось лучка света была параллельна центральной линии кузова автомобиля и совпадала в точке "P", показанной на рисунке.
2. Пунктирными линиями на рисунке обозначены центры фар головного света.

САМОСТОЯТЕЛЬНОЕ ТЕХНИЧЕСКОЕ ОБСЛУЖИВАНИЕ АВТОМОБИЛЯ

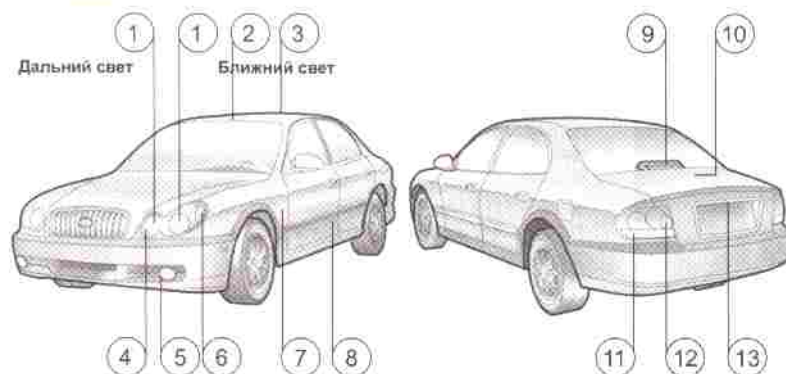

№	Название лампы	Мощность, Вт	№	Название лампы	Мощность, Вт
1	Фары головного света, дальний/ближний	55(H1)/55(H7)	8	Лампа освещения проема передней двери	5
	Фары головного света типа НID, дальний/ближний (дополнительное оборудование)	55(H7)/35 (XENON)	9	Верхний стоп-сигнал (дополнительное оборудование)	3,2(диодный)
2	Лампа местного освещения	для автомобилей с люком	10	Лампа освещения багажного отделения	5
		для автомобилей без люка	10	Задние комбинированные фонари	21/5 21 21
3	Лампа освещения салона	10			
4	Передние габаритные огни	5			
5	Передние противотуманные фары (дополнительное оборудование)	55	11	Задние габаритные огни /стоп-сигналы Указатели поворотов Фонари заднего хода	
6	Передние указатели поворотов	21			
7	Боковые указатели поворотов	5	12	Задние противотуманные фонари (дополнительное оборудование)	21
			13	Фонари освещения номерного знака	5

ОПИСАНИЕ БЛОКА ПРЕДОХРАНИТЕЛЕЙ

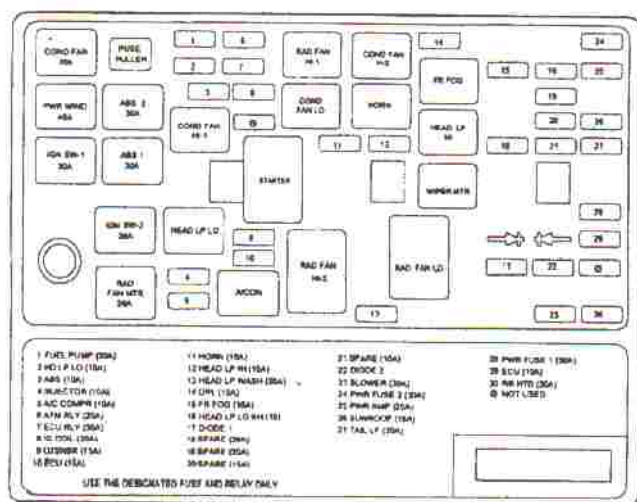

ПРЕДУПРЕЖДЕНИЕ:

Описание блока предохранителей может не соответствовать блоку, установленному на Вашем автомобиле. Описание действительно на момент подготовки Руководства по эксплуатации в печать. При проверке блока предохранителей сверяйтесь с этикеткой на блоке предохранителей.

ОПИСАНИЕ	Предохранитель	Защищаемая цепь
COND FAN	20 A	Вентилятор конденсора
PWRWIND	40 A	Электропривод окон
ABS 2	30 A	ABS
IGN SW-1	30 A	Замок зажигания
ABS 1	30 A	ABS
IGN SW-2	30 A	Замок зажигания
RAD FAN MTR	30 A	Электропривод вентилятора радиатора
FUEL PUMP	20 A	Топливный насос
HD LP LO	15 A	Фары ближнего света
ABS	10 A	Система ABS
INJECTOR	10 A	Форсунка
A/C COMPR	10 A	Компрессор кондиционера
ATM RLY	20 A	Реле ATM
ECU RLY	30 A	Реле электронного блока управления двигателем
IG COIL	20 A	Катушка зажигания
O2 SNSR	15 A	Кислородный датчик
ECU	15 A	Электронный блок управления двигателем
HORN	10 A	Сигнал
HEAD LP HI	15 A	Фары дальнего света
HEAD LP WASH	20 A	-
DRL	15 A	DRL

FRFOG	15 A	Передние противотуманные фары
HEAD LP LO RH	15 A	Фары ближнего света:
DIODE-1		Диод 1
SPARE	30 A	Запасной предохранитель
SPARE	20 A	Запасной предохранитель
SPARE	15 A	Запасной предохранитель
SPARE	10 A	Запасной предохранитель
DIODE-2		Диод 2
BLOWER	30 A	Вентилятор
PWR FUSE-2	30 A	Силовой предохранитель 2
FWRAMP	20 A	Усилитель
SUNROOF	15 A	Люк
TAIL LP	20 A	Задние фонари
PWR FUSE-1	30 A	Силовой предохранитель 1
ECU	10 A	Электронный блок управления
RRHTD	30 A	Обогреватель заднего стекла

ОПИСАНИЕ БЛОКА ПРЕДОХРАНИТЕЛЕЙ

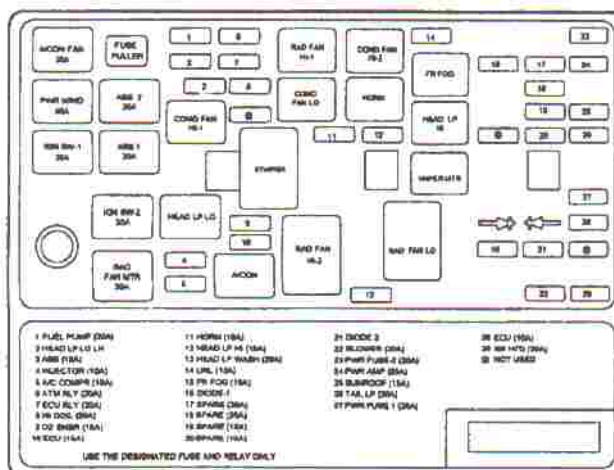

ПРЕДУПРЕЖДЕНИЕ:

Описание блока предохранителей может не соответствовать блоку, установленному на Вашем автомобиле. Описанию действительно на момент подготовки Руководства по эксплуатации в печать. При проверке блока предохранителей сверяйтесь с этикеткой на блоке предохранителей.

САМОСТОЯТЕЛЬНОЕ ТЕХНИЧЕСКОЕ ОБСЛУЖИВАНИЕ АВТОМОБИЛЯ

ОПИСАНИЕ	Предохранитель	Защищаемая цель
COND FAN	20 A	Вентилятор конденсора
PWR WIND	40 A	Электропривод окон
ABS 2	30 A	ABS
IGN SW-1	30 A	Замок зажигания
ABS 1	30 A	ABS
IGN SW-2	30 A	Замок зажигания
RAD FAN MTR	30 A	Электропривод вентилятора радиатора
FUEL PUMP	20 A	Топливный насос
HD LP LO	15 A	Фары ближнего света
ABS	10 A	Система ABS
INJECTOR	10 A	Форсунка
A/C COMP	10 A	Компрессор кондиционера
ATM RLY	20 A	Реле ATM
ECU RLY	30 A	Реле электронного блока управления двигателем
IG COIL	20 A	Катушка зажигания
O2 SNSR	15 A	Кислородный датчик
ECU	15 A	Электронный блок управления двигателем
HORN	10 A	Сигнал
HEAD LP HI	15 A	Фары дальнего света
HEAD LP WASH	20 A	

DRL	15 A	DRL
FRFOG	15 A	Передние противотуманные фары
HEAD LP LO RH	15 A	Фары ближнего света
DIODE-1	-	Диод 1
SPARE	30 A	Запасной предохранитель
SPARE	20 A	Запасной предохранитель
SPARE	15 A	Запасной предохранитель
SPARE	10 A	Запасной предохранитель
DIODE-2	-	Диод 2
BLOWER	30 A	Вентилятор
PWR FUSE-2	30 A	Силовой предохранитель 2
PWR AMP	20 A	Усилитель
SUNROOF	15 A	Люк
TAIL LP	20 A	Задние фонари
PWR FUSE-1	30 A	Силовой предохранитель 1
ECU	10 A	Электронный блок управления
RR HTD	30 A	Обогреватель заднего стекла

САМОСТОЯТЕЛЬНОЕ ТЕХНИЧЕСКОЕ ОБСЛУЖИВАНИЕ АВТОМОБИЛЯ

ОПИСАНИЕ БЛОКА ПРЕДОХРАНИТЕЛЕЙ

10A	10A	15A	10A	10A	15A
RR HTD IND	HAZARD	RR FOG	A/CON	ETACS	DR LOCK
25A	15A	15A	10A	10A	10A
P/SEAT	T/LID OPEN	STOP LP	H/LP	A/BAG IND	T/S/G
10A	15A	15A	15A	10A	10A
A/CON SW	ACC SOCKET	S/HTR	A/BAG	B/UP	CLUSTER
10A	15A	15A	25A	15A	10A
START	SP1	SP2	P/SEAT(RH)	SP4	D/CLOCK
10A	10A	20A			10A
TAIL (LH)	AUDIO	WIPER			ROOM LP
10A	15A	10A			
TAIL (RH)	CLIGHTER	EP6			

ОПИСАНИЕ	Предохранитель	Защищаемая цель
RR HTD IND	10 A	Обогреватель заднего стекла, обогреватель зеркал заднего вида
HAZARD	10 A	Аварийная сигнализация, указатели поворотов
RR FOG	15 A	Задние противотуманные фары
A/CON	10 A	Кондиционер
ETACS	10 A	ETACS, Система дистанционного управления замками дверей
DR LOCK	15 A	Привод замков дверей
P/SEAT	25 A	Сиденье с электроприводом
T/LID OPEN	15 A	Привод замка багажника
STOP LP	15 A	Стоп-сигналы
H/LP	10 A	Передние фары
A/BAG IND	10 A	Подушка безопасности
T/SIG	10 A	Указатели поворотов
A/CON SW	10 A	Проводка системы кондиционирования
ACC SOCKET	15 A	Розетка для дополнительного оборудования
S/HTR	15 A	Обогрев сидений
A/BAG	15 A	Подушка безопасности
B/UP	10 A	Фонари заднего хода
CLUSTER	10 A	Комбинированный фонарь
START	10 A	Выключатель пуска

САМОСТОЯТЕЛЬНОЕ ТЕХНИЧЕСКОЕ ОБСЛУЖИВАНИЕ АВТОМОБИЛЯ

SP1	15 A	Запасной предохранитель
SP2	15 A	Запасной предохранитель
SP3	15 A	Запасной предохранитель
SP4	15 A	Запасной предохранитель
D/CLOCK	10 A	Цифровые часы
TAIL(LH)	10 A	Габаритные огни, фонари подсветки номерного знака, задние фонари
AUDIO	10 A	Аудиосистема
WIPER	20 A	Стеклоочиститель
ROOM LP	10 A	Фонари освещения салона, фонари подсветки проемов передних дверей
TAIL(RH)	10 A	Габаритные огни, фонари подсветки номерного знака, задние фонари
C/LIGHTER	15 A	Прикуриватель
EPS	10 A	-

ОСНОВНЫЕ ПРОВЕРКИ

Моторное отделение

Необходимо выполнять регулярно проверку:

- ♦ уровня и состояния моторного масла
- ♦ уровня и состояния трансмиссионного масла
- ♦ уровня тормозной жидкости
- ♦ уровня жидкости гидропривода сцепления
- ♦ уровня охлаждающей жидкости
- ♦ уровня жидкости омывателя ветрового стекла
- ♦ состояния ремня привода дополнительного оборудования
- ♦ состояния шлангов системы охлаждения двигателя
- ♦ отсутствия утечек (на или под различными деталями автомобиля)
- ♦ уровня и состояния жидкости усилителя рулевого управления
- ♦ состояния аккумуляторной батареи

Снаружи автомобиля

Необходимо ежемесячно выполнять проверку:

- ♦ общего состояния
- ♦ состояния колес и затяжку колесных гаек
- ♦ состояния системы выпуска отработавших газов
- ♦ состояния и работу освещения
- ♦ состояния ветрового стекла
- ♦ состояния щеток стеклоочистителя
- ♦ состояния лакокрасочного покрытия и отсутствие коррозии кузова
- ♦ отсутствие утечек топлива
- ♦ состояния замков дверей и капота
- ♦ состояния и давления воздуха в шинах (включая запасное колесо)
- ♦ состояния воздушного фильтра

Внутри автомобиля

Каждый раз, когда Вы собираетесь ехать на автомобиле, Вы должны проверить:

- ♦ работу освещения
- ♦ работу стеклоочистителя ветрового стекла
- ♦ работу звукового сигнала
- ♦ работу обогревателя, системы отопления и кондиционера (дополнительное оборудование)
- ♦ работу и состояние рулевого управления

- ♦ работу и состояние зеркал заднего вида
- ♦ работу указателей поворотов
- ♦ работу педали акселератора
- ♦ работу тормозной системы, включая стояночный тормоз
- ♦ работу механической коробки передач, включая сцепление
- ♦ работу автоматической коробки передач, включая режим "P" ("Стоянка")
- ♦ работу и состояние механизма регулировки сидений
- ♦ работу и состояние ремней безопасности
- ♦ работу противосолнечных козырьков

В случае обнаружения какой-либо неисправности или неправильной работы, тщательно проверьте и при необходимости технического обслуживания обратитесь за помощью к официальному дилеру ХЕНДЭ.

ПРОВЕРКА МОТОРНОГО МАСЛА

Моторное масло очень важно для эксплуатации и обслуживания двигателя. Рекомендуется проверять уровень моторного масла как минимум один раз в неделю при нормальных условиях эксплуатации и более часто, если Вы путешествуете или эксплуатируете автомобиль в тяжелых условиях.

Рекомендуемое моторное масло

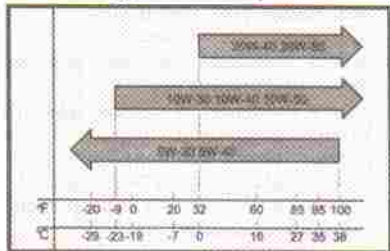

Рекомендуется применение моторного масла качества SH, SG или SG/CD по классификации API.

ПРИМЕЧАНИЕ:

Для автомобилей, часто двигающихся на высоких скоростях, не рекомендуется применять моторное масло с вязкостно-температурной характеристикой по SAE 5W - 20.

Проверка уровня моторного масла

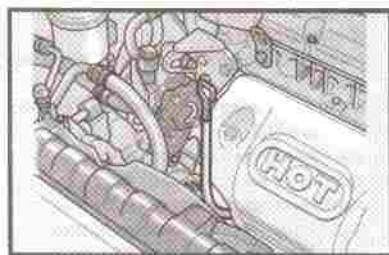

Перед проверкой уровня моторного масла, прогрейте двигатель до нормальной рабочей температуры и убедитесь, что автомобиль установлен на ровной горизонтальной поверхности. Выключите двигатель.

Подождите минуту, вытаскивайте масляный щуп, протрите его, снова вставьте щуп до конца и затем вытаскивайте его. Проверьте уровень масла на щупе. Он должен находиться между отметками ("FULL" ("Полный")) и ("LOW" ("Низкий")) на щупе.

Доливка моторного масла

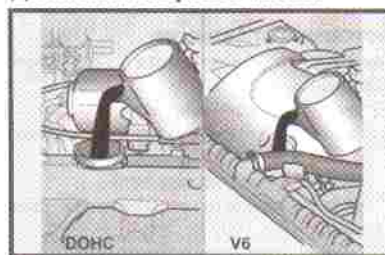

Если уровень масла находится около или ниже отметки ("L" ("Низкий")) на щупе, долейте масло до отметки ("F" ("Полный")). Для этого:

1. Отверните пробку маслозаливной горловины двигателя, поворачивая ее против часовой стрелки.
2. Долейте масло, снова проверьте уровень масла. Не заливайте масло больше, чем требуется.
3. Установите пробку, поворачивая ее по часовой стрелке.

Расстояние между отметками ("F" ("Полный")) и ("L" ("Низкий")) на щупе соответствует примерно 1 литру моторного масла.

РАСХОД МОТОРНОГО МАСЛА

Основная задача моторного масла - это смазка и охлаждение деталей двигателя. Во время нормальной работы двигатель расходует определенное количество масла;

- ✦ Моторное масло используется для смазки поршней, поршневых колец и цилиндров (часть его попадает в камеру сгорания и сгорает). Тонкий слой моторного масла остается на стенках цилиндров при движении поршней вниз. Разряжение, образующееся во время работы двигателя, всасывает некоторое количество масла в камеру сгорания. Это масло, а также масло со стенок цилиндров сгорает во время сгорания топливовоздушной смеси в камере сгорания.
- ✦ На расход масла оказывает сильное влияние влажность и качество масла, обороты двигателя, условия движения и т.п. Двигатель расходует больше масла в тяжелых условиях эксплуатации, например, при высоких скоростях движения и частых ускорениях и торможениях.

ЗАМЕНА МОТОРНОГО МАСЛА И МАСЛЯНОГО ФИЛЬТРА

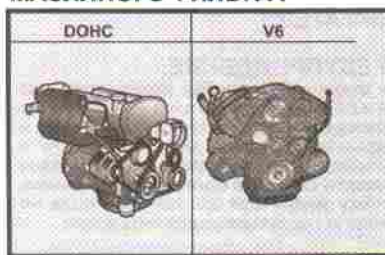

Моторное масло и масляный фильтр необходимо заменять через интервалы, указанные в карте периодического технического обслуживания в Сервисной книжке. При эксплуатации автомобиля в тяжелых условиях эксплуатации моторное масло и масляный фильтр необходимо заменять чаще.

Замену моторного масла и масляного фильтра необходимо производить в следующем порядке:

1. Припаркуйте автомобиль на ровной горизонтальной площадке и включите стояночный тормоз. Залустите двигатель и дайте ему поработать, пока стрелка указателя температуры охлаждающей жидкости не поднимется выше минимальной отметки шкалы. Выключите двигатель и переведите селектор в положение "P" ("Стоянка") (автоматическая коробка передач) или

рычаг переключения передач в положение передачи заднего хода (механическая коробка передач).

2. Откройте капот и снимите пробку маслозаливной горловины двигателя.
3. Снизу автомобиля ослабьте затяжку сливной пробки, поворачивая ее против часовой стрелки при помощи соответствующего ключа. Перед тем как полностью отвернуть сливную пробку убедитесь, что стекающее масло будет попадать в специально подготовленную для этого емкость.

ПРЕДУПРЕЖДЕНИЕ:

Будьте очень осторожны при сливе моторного масла, поскольку оно может быть очень горячим и обжечь Вас!

4. После того, как мало стечет, установите сливную пробку с новой уплотнительной шайбой и затяните ее, вращая по часовой стрелке.
5. Снимите масляный фильтр. Фильтр необходимо открывать руками. (Если Ваши руки замаслены, попробуйте обернуть фильтр тканью). Подставьте специально подготовленную емкость для слива масла под масляный фильтр, поскольку после отворачивания из него вытечет небольшое количество масла.
6. Установите новый масляный фильтр, следуя указаниям на упаковке или

на самом фильтре. Не затягивайте его слишком сильно. Убедитесь, что установочная поверхность картера двигателя чистая, и на ней нет остатков старой прокладки. Смажьте прокладку нового фильтра небольшим количеством свежего моторного масла.

7. Залейте в картер двигателя рекомендуемое количество моторного масла. Емкость масла в двигателе указана в Разделе 8.
8. Запустите двигатель и убедитесь в отсутствии утечки масла из-под масляного фильтра и сливной пробки.
9. Заглушите двигатель и повторно проверьте уровень масла.

ПРИМЕЧАНИЕ:

Всегда утилизируйте отработанное моторное масло должным образом. Рекомендуется помещать масло в герметичную емкость и отдавать на станцию технического обслуживания для утилизации. Не выливайте отработанное моторное масло на землю и не выбрасывайте его с бытовым мусором.

ПРЕДУПРЕЖДЕНИЕ:

Продолжительный и повторяющийся контакт кожи с отработанным моторным маслом приводит к возникновению сухости, раздражения и дерматитов. Мойте руки с водой и мылом незамедлительно после контакта с отработанным моторным маслом.

ПРОВЕРКА И ЗАМЕНА ОХЛАЖДАЮЩЕЙ ЖИДКОСТИ ДВИГАТЕЛЯ

ПРЕДУПРЕЖДЕНИЕ:

Не открывайте пробку радиатора пока двигатель горячий. Система охлаждения находится под давлением и открывание пробки может привести к выбросу горячей жидкости, что может вызвать сильные ожоги. Не открывайте пробку радиатора до тех пор, пока не сможете коснуться радиатора рукой.

Рекомендуемая охлаждающая жидкость двигателя

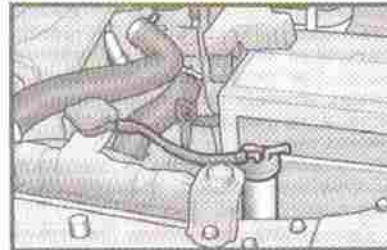

Используйте 50-ти процентный водный раствор охлаждающей жидкости на основе этиленгликоля. Охлаждающая жидкость двигателя должна быть пригодна для использования с алюминиевыми деталями. Не следует использовать дополнительные присадки и антикоррозионные добавки. Для предотвращения замерзания и появления коррозии охлаждающая

жидкость должна иметь правильную концентрацию и тип.

Не допускайте концентрации антифриза выше 60% или ниже 35%, иначе можно повредить систему охлаждения. Правильная концентрация антифриза при его добавлении или замене указана в таблице ниже.

Средняя температура окружающего воздуха °С	Концентрация охлаждающей жидкости	
	Концентрация антифриза	Вода
-15	35%	65
-25	40%	60
-35	50%	50%
-45	60%	40%

Проверка уровня охлаждающей жидкости

Уровень охлаждающей жидкости можно увидеть на боковой стенке пластмассового расширительного бачка. Уровень охлаждающей жидкости в этом бачке должен находиться между отметками "L" ("Низкий") и "F" ("Полный") на бачке, когда двигатель не прогрет. Если уровень находится ниже отметки "LOW" ("Низкий"), долейте его до требуемого уровня. Если уровень низкий, проверьте отсутствие утечек в системе охлаждения и проверяйте уровень охлаждающей жидкости чаще. Если уровень снова упал, обратитесь к вашему официальному дилеру Хендэ для проверки и диагностики причины утечки.

Замена охлаждающей жидкости двигателя

Охлаждающую жидкость двигателя необходимо заменять через интервалы, указанные в карте периодического технического обслуживания в Сервисной книжке.

ВНИМАНИЕ:

Охлаждающая жидкость двигателя может повредить лакокрасочное покрытие Вашего автомобиля. Если Вы пролили охлаждающую жидкость на автомобиль, тщательно смойте ее чистой водой.

1. Припаркуйте автомобиль на ровной горизонтальной площадке, включите стояночный тормоз и, когда двигатель достаточно остынет, снимите пробку радиатора.
2. Убедитесь, что емкость для слива охлаждающей жидкости находится на месте. Откройте сливной кран радиатора. Дайте охлаждающей жидкости полностью слиться из системы охлаждения, после чего плотно закройте кран.
3. Объем охлаждающей жидкости для Вашего автомобиля указан в Разделе В. Следуя указаниям изготовителя на емкости с охлаждающей жидкостью, залейте требуемое количество жидкости в радиатор. После этого залейте дистиллированную или деминерализованную воду в радиатор. Заливайте дистиллированную или деминерализованную воду небольшими количествами, пока она не появится в горловине радиатора.
4. Запустите двигатель, заполните радиатор водой, а затем добавьте охлаждающую жидкость в расширительный бачок, пока ее уровень не будет находиться между отметками "LOW" ("Низкий") и "HIGH" ("Полный").
5. Установите пробки радиатора и

расширительного бачка и убедитесь, что сливные краны закрыты и не подтекают.

ПРЕДУПРЕЖДЕНИЕ:

Вентилятор радиатора системы охлаждения включается в зависимости от температуры охлаждающей жидкости двигателя, и может иногда включаться, даже когда двигатель не работает. Будьте особенно осторожны во время работы около лопастей вентилятора, чтобы не получить травму от вращающихся лопастей. По мере снижения температуры охлаждающей жидкости вентилятор выключается автоматически. Это нормальное явление.

СВЕЧИ ЗАЖИГАНИЯ

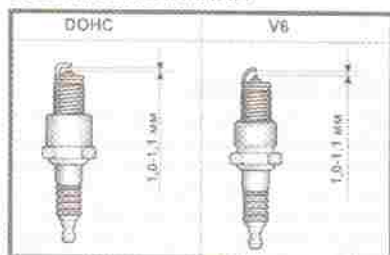

На двигателе Вашего автомобиля установлены оригинальные свечи зажигания с платиновыми наконечниками. (Только для двигателей с рабочим объемом 2,7 литра.)

Свечи с платиновыми наконечниками служат гораздо дольше обычных свечей зажигания и их можно отличить по голубым полоскам на керамическом основании свечи зажигания.

ПРИМЕЧАНИЕ:

Очистка или регулировка зазора между электродами свечи зажигания с платиновым наконечником недопустимы.

Замена свечей зажигания

Свечи зажигания необходимо заменять через интервалы, указанные в карте периодического технического обслу-

живания в Сервисной книге, или если этого требует работа двигателя. Признаками плохой работы свечей зажигания являются пропуски зажигания при работе двигателя под нагрузкой, снижение топливной экономичности, слабое ускорение и т. п. Для замены свечей зажигания используйте только рекомендуемые фирмой ХЕНДЭ свечи зажигания. Использование других свечей зажигания может привести к ухудшению характеристик двигателя, появлению радиопомех или повреждению двигателя.

ПРИМЕЧАНИЕ:

При замене свечей зажигания всегда используйте рекомендованные оригинальные свечи.

Замена свечей зажигания

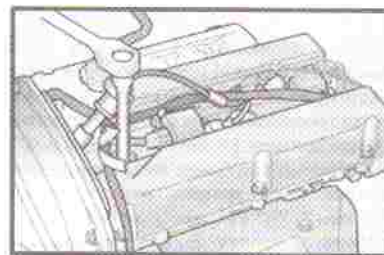

Свечи зажигания лучше заменять, когда двигатель не прогрет. Заменяйте свечи зажигания по одной свече (поочередно). Это поможет избежать неправильной установки высоковольтных проводов.

Рекомендуемые свечи зажигания:

Тип	Примечание
RM9YC4 (CHAMPION) BPR6ES-11(NGK)	2,0 л.
RC10PYFB4 (CHAMPION) PFR5N-11(NGK)	2,7 л. *
RM9YC (CHAMPION) BPR6ES(NGK)	2,0 л.
RC10YC (CHAMPION) BKR5ES(NGK)	2,7 л.

* Свечи с платиновыми наконечниками

1. Снимите центральную крышку (для двигателей с рабочим объемом 2.0 л.).

ПРИМЕЧАНИЕ:

Для двигателя 2.7 л. рекомендуется заменять свечи на станции техобслуживания авторизованного дилера ХЕНДЭ.

2. При помощи чистой ткани удалите все отложения грязи, скопившиеся около свечи зажигания, чтобы они не смогли попасть в цилиндр, когда Вы снимете свечу зажигания.
3. Чтобы снять высоковольтный провод свечи зажигания, потяните его за изолированный конец, а не за сам провод. Если Вы потянете непосредственно за провод, Вы можете повредить углеродный токопроводящий сердечник.

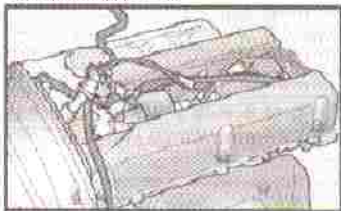

ПРЕДУПРЕЖДЕНИЕ:

Рекомендуется производить замену

свечей зажигания на холодном или остывшем двигателе. Если двигатель горячий, Вы можете обжечься о горячие детали двигателя или свечи зажигания.

4. При отворачивании старой свечи зажигания будьте осторожны при одевании свечного ключа на свечу зажигания, чтобы не повредить керамическую изоляцию.
5. Чтобы снять свечу зажигания, поворачивайте рукоятку свечного ключа против часовой стрелки.
6. При заворачивании новой свечи зажигания, будьте осторожны при одевании свечного ключа на свечу зажигания, чтобы не повредить керамическую изоляцию.

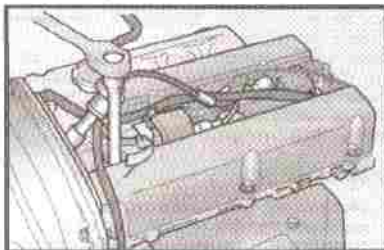

ПРИМЕЧАНИЕ:

Необходимо плотно затягивать свечи зажигания. Слишком сильная затяжка

свечи зажигания может повредить резьбу в алюминиевой головке блока цилиндров. Слишком слабая затяжка свечи зажигания может привести к чрезмерному нагреву свечи зажигания и возможному повреждению двигателя.

7. Устанавливайте высоковольтный провод непосредственно на электрод. Убедитесь, что он надежно зафиксирован и не выпадет.

ЗАМЕНА ВОЗДУШНОГО ФИЛЬТРА

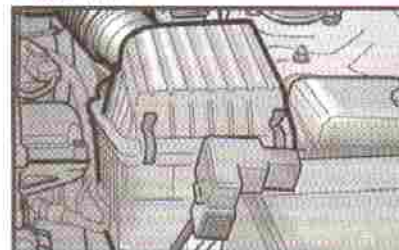

Замена воздушного фильтра производится следующим образом:

1. Отстегните фиксаторы вокруг крышки.
2. После этого поднимите крышку вверх, извлеките старый фильтр и замените его новым.

6. СИСТЕМЫ СНИЖЕНИЯ ТОКСИЧНОСТИ

СИСТЕМЫ СНИЖЕНИЯ ТОКСИЧНОСТИ

(дополнительное оборудование)

Ваш автомобиль ХЕНДЭ оборудован системами снижения токсичности, чтобы отвечать всем ограничениям, которые действуют в Вашем регионе (стране). Существуют три системы снижения токсичности.

- 1) Система принудительной вентиляции картера
- 2) Система улавливания паров топлива
- 3) Система очистки отработавших газов

Для обеспечения правильной работы систем снижения токсичности, рекомендуется производить проверку и обслуживание этих систем у официального дилера ХЕНДЭ через интервалы, указанные в карте периодического технического обслуживания в Сервисной книжке.

1. Система принудительной вентиляции картера

Система принудительной вентиляции картера разработана для предотвращения загрязнения воздуха, вызванного прорывом картерных газов.

Эта система обеспечивает поступление свежего воздуха в картер двигателя через

воздушный фильтр. Внутри картера свежий воздух смешивается с картерными газами и проходит через клапан принудительной вентиляции картера (PCV) в систему впуска.

2. Система улавливания паров топлива

Система улавливания паров топлива предназначена для предотвращения попадания паров топлива в атмосферу.

Адсорбер

Когда двигатель не работает, пары топлива, накапливающиеся в топливном баке, адсорбируются и хранятся в адсорбере. Во время работы двигателя, адсорбированные пары топлива из адсорбера попадают в систему впуска через электромагнитный клапан продувки адсорбера.

Электромагнитный клапан продувки адсорбера

Управление электромагнитным клапаном продувки адсорбера осуществляет электронный блок управления; когда температура охлаждающей жидкости двигателя низкая и во время работы двигателя на холостом ходу, он закрывается, чтобы испарившееся топливо не попадало во впускной коллектор.

После прогрева двигателя, во время езды в обычных условиях, он открывается и пропускает испарившееся топливо во впускной коллектор.

3. Система очистки отработавших газов

Система очистки отработавших газов - это высокоэффективная система, управляющая составом отработавших газов и поддерживающая оптимальные характеристики двигателя.

Система рециркуляции отработавших газов (EGR)

Данная система помогает снизить выброс оксида азота путем направления части отработавших газов обратно в камеру сгорания для понижения температуры внутри камеры сгорания.

КАТАЛИТИЧЕСКИЙ НЕЙТРАЛИЗАТОР ОТРАБОТАВШИХ ГАЗОВ

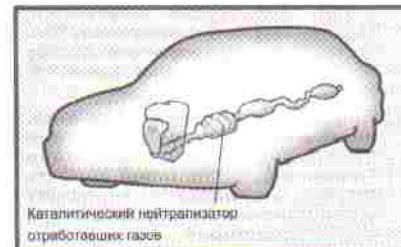

На автомобилях ХЕНДЭ устанавливаются монолитные трехкомпонентные каталитические нейтрализаторы отработавших газов для снижения содержания концентрации СН, СО и NO в отработавших газах.

Отработавшие газы, проходя через каталитический нейтрализатор, сильно его нагревают. Вследствие этого, попадание большого количества не сгоревшего топлива может привести к его возгоранию. Этого можно избежать, соблюдая следующие правила:

ПРЕДУПРЕЖДЕНИЕ:

- ♦ Используйте только неэтилированный бензин.
- ♦ Поддерживайте двигатель в хорошем техническом состоянии. Чрезмерно высокая температура нейтрализатора может привести к неправильной работе электрооборудования, систем зажигания или впрыска топлива.
- ♦ Если Ваш двигатель заглох, гудит, стучит или трудно запускается, незамедлительно предоставьте Ваш автомобиль официальному дилеру ХЕНДЭ для устранения неисправности.
- ♦ Не ездите на автомобиле при очень низком уровне топлива. Если топливо будет израсходовано полностью, то это может вызвать перебои в зажигании и перегрузку каталитического нейтрализатора отработавших газов.
- ♦ Не допускайте работы двигателя на холостом ходу в течение более чем 10 минут.
- ♦ Не следует запускать двигатель Вашего автомобиля ХЕНДЭ путем буксировки. Это может привести к

повреждению каталитического нейтрализатора отработавших газов.

- ♦ Не касайтесь каталитического нейтрализатора или других деталей системы выпуска, когда двигатель работает, поскольку они сильно нагреваются и могут обжечь Вас. Выключите двигатель и подождите как минимум один час прежде чем дотрагиваться до каталитического нейтрализатора или других деталей системы выпуска отработавших газов.
- ♦ Регулярно проходите техническое обслуживание на сервисной станции официального дилера ХЕНДЭ. Избегайте парковки в местах, где горячие детали системы выпуска отработавших газов могут контактировать с легковоспламеняющимися материалами или предметами, например, с сухими опавшими листьями или травой. Это может привести к возгоранию.

7. ИНФОРМАЦИЯ ДЛЯ ВЛАДЕЛЬЦЕВ

ИДЕНТИФИКАЦИОННЫЙ НОМЕР АВТОМОБИЛЯ (VIN)

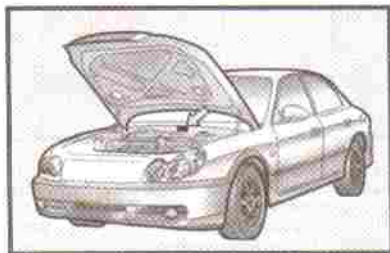

Идентификационный номер автомобиля (VIN) - это номер, используемый для регистрации принадлежности автомобиля. Он указан на идентификационной табличке, прикрепленной на разделительной стенке между салоном автомобиля и моторным отделением со стороны двигателя.

Номер двигателя

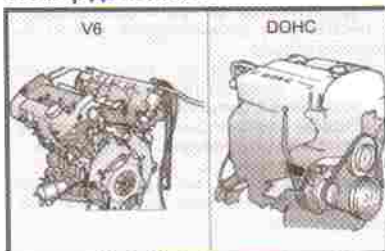

Номер двигателя выштампован на блоке цилиндров, как указано на рисунке.

ИНФОРМАЦИЯ О ШИНАХ

Шины, установленные на Вашем новом автомобиле ХЕНДЭ, выбраны для обеспечения наилучших характеристик при нормальном вождении автомобиля.

РЕКОМЕНДУЕМОЕ ДАВЛЕНИЕ ВОЗДУХА В ШИНАХ

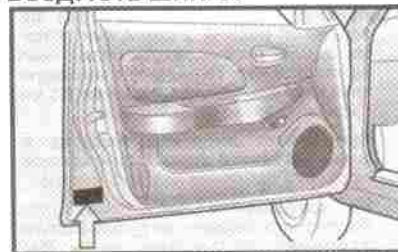

Табличка с указанием рекомендуемого давления воздуха в шинах расположена в нижней части двери водителя (см. рисунок). Это давление выбрано для обеспечения максимального комфорта движения, минимального износа протектора шин и стабильности при нормальных условиях движения.

Давление воздуха в шинах необходимо проверять как минимум один раз в месяц. Правильное давление воздуха в шинах необходимо поддерживать по следующим причинам:

- ♦ Пониженное давление воздуха в шинах приводит к неравномерному износу протектора шин и плохой управляемости автомобиля.
- ♦ Повышенное давление воздуха в шинах увеличивает риск вероятности повреждения колеса от удара и вызывает неравномерный износ протектора шин.

ВНИМАНИЕ:

Всегда соблюдайте следующее:

- ♦ Проверяйте давление воздуха на холодной резине. Резина считается холодной, если автомобиль был припаркован в течение как минимум трех часов и проехал не более 1,6 км с момента запуска двигателя.
- ♦ Проверяйте давление воздуха в шине запасного колеса при каждой проверке давления воздуха в шинах.
- ♦ Не превышайте допустимой для Вашего автомобиля нагрузки. Будьте особенно осторожны если Вы установили багажник на крыше автомобиля.

ЗИМНИЕ ШИНЫ

При установке зимних шин, они должны иметь такой же типоразмер и грузоподъемность, что и оригинальные шины. Устанавливайте зимние шины на все четыре колеса одновременно; в противном случае может ухудшиться управляемость автомобиля.

Зимние шины должны иметь давление воздуха на 28 кПа больше, чем давление, рекомендуемое для оригинальных шин, указанное на табличке на центральной стойке со стороны водителя или максимально допустимое давление, указанное на боковине шины, в зависимости от того, что меньше. Не превышайте скорость движения 120 км/ч, если на Вашем автомобиле установлены зимние шины.

ЦЕПИ ПРОТИВОСКОЛЬЖЕНИЯ

При установке цепей противоскольжения, их необходимо устанавливать только на передние колеса.

Применяйте только те цепи противоскольжения, которые предназначены для использования с шинами, установленными на Вашем автомобиле, и следуйте указаниям их изготовителя. Чтобы свести к минимуму износ шин и цепей противоскольжения, не устанавливайте цепи противоскольжения, если в них нет необходимости.

ПРЕДУПРЕЖДЕНИЕ:

При движении по дорогам, покрытым снегом или льдом, не превышайте скорость движения 30 км/ч.

ПРИМЕЧАНИЕ:

Не используйте цепи противоскольжения на автомобилях с алюминиевыми колесными дисками, цепи могут повредить их.

ПЕРЕСТАНОВКА КОЛЕС

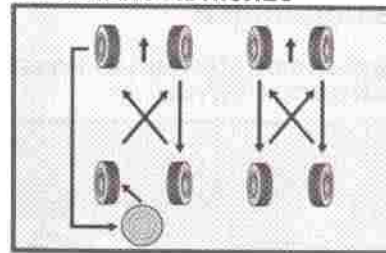

Перестановку колес необходимо производить каждые 10000 км. Если Вы заметите неравномерный износ шин между перестановками, предоставьте Ваш автомобиль официальному дилеру ХЕНДЭ для проверки и устранения причин неисправности.

После проведения перестановки колес проверьте давление воздуха в шинах и плотность затяжки колесных гаек.

ПРЕДУПРЕЖДЕНИЕ:

Ни при каких обстоятельствах не устанавливайте шины с радиальным и диагональным кордом вместе. Это может ухудшить управляемость автомобиля и привести к аварии.

БАЛАНСИРОВКА КОЛЕС

Разбалансированное колесо может ухудшить управляемость автомобиля и будет сильнее изнашиваться. Колеса Вашего нового автомобиля ХЕНДЭ предварительно отбалансированы, но со временем могут потребовать дополнительной балансировки.

При каждой установке колеса после ремонта, его необходимо снова отбалансировать.

СЦЕПЛЕНИЕ КОЛЕС С ДОРОГОЙ

Сцепление колес с дорогой может ухудшиться при езде на изношенных, плохо накаченных шинах или по дорогам со скользким покрытием. Шины необходимо заменять при появлении индикатора износа протектора шины. Для сокращения вероятности потери контроля над автомобилем снижайте скорость во время дождя, снега или движения по обледеневшей дороге.

КОГДА ЗАМЕНЯТЬ ШИНЫ

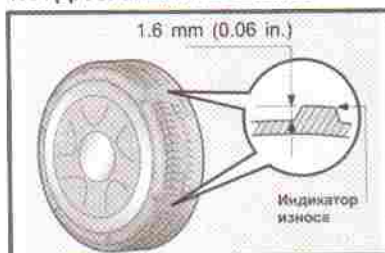

ПРЕДУПРЕЖДЕНИЕ:

Езда на изношенных шинах опасна! Изношенные шины могут привести к потере эффективности торможения, работы рулевого управления и сцепления с дорогой. При замене шин, не устанавливайте шины с радиальным и диагональным кордом на автомобиль вместе, их необходимо устанавливать комплектами по 4 колеса.

Оригинальные шины Вашего автомобиля имеют индикаторы износа. Они появляются когда глубина рисунка протектора шины составляет 1,6 мм. При появлении индикаторов в двух или более пазах протектора шины, ее необходимо заменить. Устанавливайте шины только такого же типоразмера. При замене колес, ширина

обода и вылет нового колеса должны соответствовать спецификации ХЕНДЭ.

ПРЕДУПРЕЖДЕНИЕ:

Использование колес и шин с размерами, отличным от рекомендуемых может привести к плохой управляемости автомобиля на дороге и, как следствие, серьезным или смертельным травмам или повреждению имущества.

ЗАПАСНОЕ КОЛЕСО И ИНСТРУМЕНТЫ

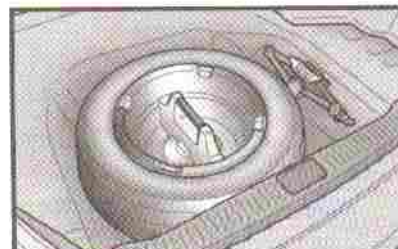

следующим оборудованием:

- Запасное колесо
- Баллонный ключ
- Домкрат
- Ручка домкрата

8. ТЕХНИЧЕСКИЕ ХАРАКТЕРИСТИКИ АВТОМОБИЛЯ

РАЗМЕРЫ

Габаритная длина	4747 мм	
Габаритная ширина	1820 мм	
Габаритная высота	1420 мм	
Колесная база	2700 мм	
Колея	передних колес	1540 мм
	задних колес	1530 мм

РУЛЕВОЕ УПРАВЛЕНИЕ

Тип	Ремный	
Люфт рулевого колеса	0 - 30 мм	
Ход рулевой рейки	Шины 15"	146 мм
	Шины 16"	142 мм
Тип насоса гидроусилителя	Лопастной	

СИСТЕМА ПИТАНИЯ

Емкость топливного бака	Литры
	85

ШИНЫ И КОЛЕСА

Стандартные	205/65 R15
Дополнительное оборудование	205/60 R16
Запасное колесо	Полноразмерное колесо

ЭЛЕКТРООБОРУДОВАНИЕ

Параметр	Двигатель с рабочим объемом 2,0 л. и двумя верхними распределительными валами	V-образный двигатель с рабочим объемом 2,7 л.
Аккумуляторная батарея	MF 68AH	MF 68AH
Генератор	95A(13,5В)	

ТОРМОЗНАЯ СИСТЕМА

Тип	Гидравлическая, двухконтурная с вакуумным усилителем тормозов
Передние тормоза	Дисковые, вентилируемые
Задние тормоза	Барабанные (для автомобилей с антиблокировочной системой тормозов (ABS) и SONATA V6: дисковые, вентилируемые)
Стояночный тормоз	Привод стояночного тормоза механический, действует на тормозные механизмы задних колес

ТЕХНИЧЕСКИЕ ХАРАКТЕРИСТИКИ АВТОМОБИЛЯ

ДВИГАТЕЛЬ

ПАРАМЕТРЫ		Двигатель с рабочим объемом 2,0 л. с двумя верхними распределительными валами (DOHC)	V-образный двигатель с рабочим объемом 2,7 л.
Тип двигателя		Четырехцилиндровый, рядный, с двумя верхними распределительными валами (DOHC)	Шестицилиндровый, V-образный, с двумя верхними распределительными валами (DOHC)
Диаметр цилиндра x ход поршня		85 x 88,0	86,7 x 75,0
Рабочий объем, куб. см.		1997	2656
Порядок работы цилиндров		1-3-4-2	1-2-3-4-5-6
Зазор в клапанах (прогретый двигатель)	впускных	Автоматическая регулировка с помощью гидрокомпенсаторов	
	выпускных	Автоматическая регулировка с помощью гидрокомпенсаторов	
Зазор между электродами свечи зажигания	Неэтилированный бензин	1,0-1,1 мм	
	Этилированный бензин	0,7-0,8 мм	
Холостой ход (об/мин)		750 ± 100 (Авт. ПП)	700 ± 100 (Мех. ПП)
Угол опережения зажигания		50 ± 20 до ВМТ	120 ± 50 до ВМТ
Качество моторного масла (по классификации API):		Класс SH, SG или SG/CD или выше	

ТЕХНИЧЕСКИЕ ХАРАКТЕРИСТИКИ АВТОМОБИЛЯ

ЗАПРАВОЧНЫЕ ЕМКОСТИ, СМАЗЫВАЮЩИЕ МАТЕРИАЛЫ И ЭКСПЛУАТАЦИОННЫЕ ЖИДКОСТИ

Параметр		Рекомендуемые материалы	Количество (л.)
Моторное масло		SAE 20W-40, 20W-50 (СВЫШЕ -10°C)	Для автомобилей с рабочим объемом двигателя 2,0 л. (с фильтром): 4,2. Для автомобилей с рабочим объемом двигателя 2,7 (с фильтром): 4,5.
		SAE 15W-40W, 15W-50 (СВЫШЕ -15°C)	
		SAE 10W-30 (- 25°C - - 40°C)	
		SAE 10W-40, 10W-50 (СВЫШЕ -25°C)	
		SAE 5W-20 *1, *2 (НИЖЕ - 10°C)	
		SAE 5W-30 *1 (НИЖЕ 10°C)	
		SAE 5W-40 *1 (НИЖЕ 20°C)	
		*1. Ограничено условиями эксплуатации и рынком сбыта	
		*2. Не рекомендуется для продолжительной езды на высоких скоростях	
Расход моторного масла		Нормальные условия эксплуатации	Не более 1 л/1 500 км
		Тяжелые условия эксплуатации	Не более 1 л/1000 км
Коробка передач	Механическая	API GW, SAE 75W/90	2,1
	Автоматическая	DIAMOND ATF SP-III или SK ATF SP-III	7,8
Охлаждающая жидкость двигателя		Охлаждающая жидкость на основе этиленгликоля для алюминиевых радиаторов	2,0 - 7,3 2,7 -8,6
Жидкость гидроусилителя рулевого управления		PSF-3	0,9 (0,095 Us.qts, 0,79 Imp.qts)
Тормозная жидкость и жидкость гидропривода сцепления		Тормозная жидкость DOT 3 или DOT 4	До требуемого уровня



HYUNDAI MOTOR COMPANY