

# HYUNDAI



## ТЕРРАКЭН

**ЭКСПЛУАТАЦИЯ И ОБСЛУЖИВАНИЕ**

# ХЁНДЭ

# Терракэн

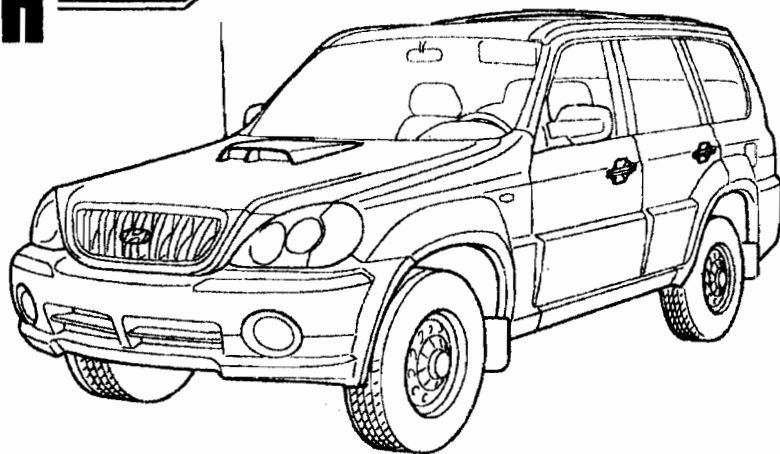

## РУКОВОДСТВО ПО ЭКСПЛУАТАЦИИ

### Особенности технического обслуживания

Вся информация, содержащаяся в этом руководстве, верна на день его публикации. Однако фирма ХЁНДЭ оставляет за собой право вносить изменения в конструкцию и технические характеристики этого автомобиля в целях улучшения его качества.

Данное руководство предназначено для всех выпускаемых в настоящее время моделей автомобилей ХЁНДЭ и включает в себя технические характеристики и описание как стандартного, так и дополнительного оборудования. Поэтому некоторые положения данного руководства не будут соответствовать оборудованию, имеющемуся на Вашем автомобиле.

Обратите внимание, что некоторые модели ХЁНДЭ выпускаются с правым расположением органов управления. Рисунки и пояснения к ним должны быть зеркально отображены относительно центральной оси автомобиля.

### **ОТВЕТСТВЕННОСТЬ ЗА ТЕХНИЧЕСКОЕ ОБСЛУЖИВАНИЕ**

Требования по периодическому техническому обслуживанию Вашего нового автомобиля ХЕНДЭ содержатся в Сервисной книжке. Вашей обязанностью, как владельца, является предоставление Вашего автомобиля для периодического технического обслуживания через интервалы, определенные производителем. При использовании автомобиля в тяжелых условиях эксплуатации некоторые операции по периодическому техническому обслуживанию требуется выполнять чаще. Требования по проведению периодического технического обслуживания автомобилей при тяжелых условиях эксплуатации также включены в Сервисную книжку.

## ПРЕДИСЛОВИЕ

Благодарим Вас за то, что в качестве своей новой машины Вы выбрали автомобиль ХЁНДЭ. Мы рады приветствовать Вас в числе особых людей, владельцев автомобилей ХЁНДЭ. Мы гордимся техническим совершенством и высоким качеством изготавливаемых нами автомобилей марки ХЁНДЭ.

Настоящее руководство по эксплуатации поможет Вам лучше понять и полностью реализовать многочисленные достоинства Вашего нового автомобиля ХЁНДЭ. Рекомендуем Вам тщательно ознакомиться с настоящим руководством, поскольку оно содержит информацию о том, как следует эксплуатировать и обслуживать Ваш автомобиль, чтобы его вождение доставляло Вам удовольствие.

Фирма изготовитель также рекомендует Вам производить техническое обслуживание и ремонт Вашего автомобиля только у официального дилера ХЁНДЭ. Дилеры ХЁНДЭ специально подготовлены для обеспечения высококачественного обслуживания, ремонта и любой другой помощи, которая может Вам потребоваться.

## ХЁНДЭ МОТОР КОМПАНИ

**Примечание:** Поскольку последующему владельцу автомобиля тоже понадобится это руководство, пожалуйста, оставьте данное руководство в автомашине в случае ее перепродажи.

**Использование не оригинальных запасных частей ХЁНДЭ или использование не качественного топлива может привести к повреждению автомобиля.**



## ОРИГИНАЛЬНЫЕ ЗАПАСНЫЕ ЧАСТИ ХЁНДЭ

### 1. Что такое оригинальные запасные части ХЁНДЭ

Оригинальные запасные части ХЁНДЭ, - это такие же детали, которые используются фирмой Хёндэ Мотор Компани при производстве автомобилей. Они разработаны и изготовлены с таким расчетом, чтобы Ваш автомобиль сохранял свои высокие эксплуатационные качества.

### 2. Почему Вы должны использовать оригинальные запасные части ХЁНДЭ?

Оригинальные запасные части ХЁНДЭ разработаны и изготовлены, чтобы отвечать высоким требованиям производителя автомобилей. Применение запасных частей другого производителя, поддельных или бывших в употреблении запас-

ных частей лишает Вас права на гарантийное обслуживание новых автомобилей ХЁНДЭ или прав на любое другое гарантийное обслуживание автомобилей ХЁНДЭ.

Более того, любые повреждения или неисправности оригинальных запасных частей ХЁНДЭ, вызванные установкой запасных частей другого производителя, поддельных или бывших в употреблении запасных частей не покрываются гарантией предоставляемой фирмой Хёндэ Мотор Компани.

### 3. Как определить подлинность оригинальных запасных частей ХЁНДЭ?

Проверьте наличие логотипа оригинальных запасных частей ХЁНДЭ на упаковке (см. рисунок внизу).

Экспортные характеристики пишутся только на Английском языке.

Оригинальные запасные части ХЁНДЭ продаются только через сеть официальных дилеров и сервисных станций ХЁНДЭ.

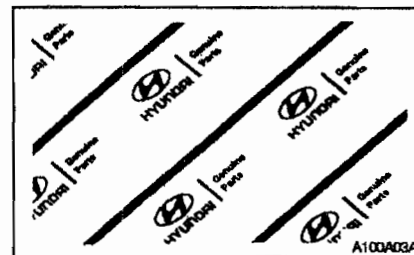
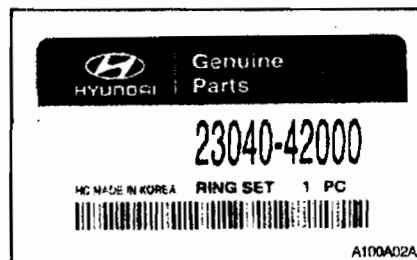
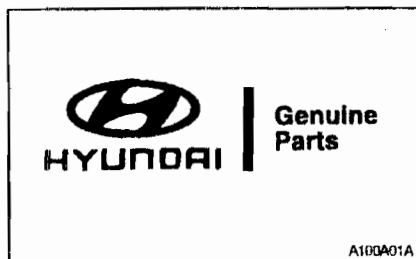

## ОГЛАВЛЕНИЕ

РАЗДЕЛ	СТРАНИЦА
1. ОБЩИЕ СВЕДЕНИЯ О ВАШЕМ АВТОМОБИЛЕ ХЁНДЭ.....	1 - 1
2. ВОЖДЕНИЕ ВАШЕГО АВТОМОБИЛЯ ХЁНДЭ.....	2 - 1
3. ДЕЙСТВИЯ ПРИ ДОРОЖНО-ТРАНСПОРТНОМ ПРОИСШЕСТВИИ (НЕИСПРАВНОСТИ).....	3 - 1
4. ПРЕДОТВРАЩЕНИЕ КОРРОЗИИ И ПЕРИОДИЧЕСКИЙ УХОД.....	4 - 1
5. САМОСТОЯТЕЛЬНОЕ ТЕХНИЧЕСКОЕ ОБСЛУЖИВАНИЕ АВТОМОБИЛЯ.....	5 - 1
6. СИСТЕМЫ СНИЖЕНИЯ ТОКСИЧНОСТИ.....	6 - 1
7. ИНФОРМАЦИЯ ДЛЯ ВЛАДЕЛЬЦЕВ.....	7 - 1
8. ТЕХНИЧЕСКИЕ ХАРАКТЕРИСТИКИ АВТОМОБИЛЯ.....	8 - 1

### **ВНИМАНИЕ: ВНЕСЕНИЕ ИЗМЕНЕНИЙ В ВАШ АВТОМОБИЛЬ ХЕНДЭ**

Внесение изменений в автомобиль может лишить Вас гарантии изготовителя. Не допускается внесение изменений в Ваш автомобиль ХЕНДЭ. Внесение таких изменений может негативно повлиять на безопасность, долговечность и рабочие характеристики Вашего автомобиля ХЕНДЭ. Внесение изменений в автомобиль может лишить Вас гарантии изготовителя.

### **МЕРЫ БЕЗОПАСНОСТИ И ПРЕДОСТОРОЖНОСТИ**

В настоящем руководстве встречаются заголовки "ПРЕДУПРЕЖДЕНИЕ", "ВНИМАНИЕ" и "ПРИМЕЧАНИЕ".

Эти слова указывают на следующее:

#### **ПРЕДУПРЕЖДЕНИЕ:**

Указывает на большую вероятность тяжелого травмирования себя и других людей, если не соблюдаются рекомендации данной инструкции. Следуйте советам, указанным в этих предупреждениях.

#### **ВНИМАНИЕ:**

Означает опасные действия, которые могут привести к легкому травмированию себя и других людей или к повреждению автомобиля или какого-либо оборудования автомобиля. Следуйте советам, указанным под заголовком ВНИМАНИЕ.

#### **ПРИМЕЧАНИЕ:**

Обозначает интересную или полезную информацию.

# ОБЩИЕ СВЕДЕНИЯ О ВАШЕМ АВТОМОБИЛЕ ХЕНДЭ

## 1. ОБЩИЕ СВЕДЕНИЯ О ВАШЕМ АВТОМОБИЛЕ ХЕНДЭ

### РЕКОМЕНДУЕМОЕ ТОПЛИВО Используйте неэтилированный бензин

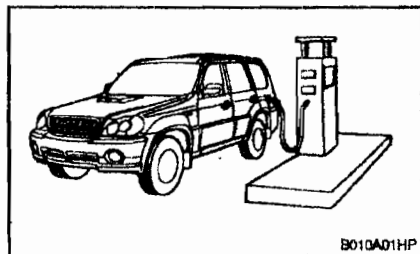

На автомобилях ХЕНДЭ необходимо использовать неэтилированный бензин с октановым числом 91 RON (по исследовательскому методу, «Normal») или выше. Использование этилированного бензина приведет к выходу из строя каталитического нейтрализатора отработавших газов (ОГ) и к неисправности систем снижения токсичности.

Это также может привести к увеличению затрат на техническое обслуживание Вашего автомобиля. В целях исключения возможности заправки автомобиля этилированным топливом, наливная горловина автомобиля сконструирована так, что в нее можно вставить только запра-

вочный пистолет уменьшенного диаметра, используемый для подачи неэтилированного топлива.

#### ПРИМЕЧАНИЕ:

- o В некоторые страны поставляются автомобили ХЕНДЭ, имеющие возможность работать на этилированном топливе. Если Вы собираетесь использовать этилированное топливо, проконсультируйтесь у своего официального дилера ХЕНДЭ о возможности применения этилированного топлива на Вашем автомобиле.
- o Октановое число неэтилированного и этилированного бензина идентично.

#### Использование дизельного топлива

На автомобилях ХЕНДЭ необходимо использовать дизельное топливо с цетановым числом 52 - 54. Из-за кристаллизации парафина вязкость дизельного топлива существенно повышается при снижении температуры. Поэтому применяется дизельное топливо двух типов: "летнее" и "зимнее".

- o При температуре выше  $-5^{\circ}\text{C}$  используйте "летнее" дизельное топливо.
- o При температуре ниже  $-5^{\circ}\text{C}$  используйте "зимнее" дизельное топливо. Следите за уровнем топлива в баке: Если автомобиль заглох вследствие прекращения топливоподачи, то для

возможности последующего запуска двигателя необходимо удалить воздух из системы топливоподачи.

#### ВНИМАНИЕ:

- o Не допускайте попадания бензина или воды в топливный бак. Если это произошло, то необходимо слить из бака бензин или воду и прокачать систему топливоподачи, чтобы избежать засорения ТНВД и повреждения двигателя.
- o В зимний период, чтобы избежать неприятностей, связанных с кристаллизацией парафина, когда температура воздуха падает ниже  $-10^{\circ}\text{C}$ , в дизельное топливо можно добавлять керосин. Максимальная концентрация керосина в дизельном топливе не должна превышать 20%.

#### Возможно ли применение газозоль?

Газозоль (смесь 90% неэтилированного бензина и 10% этанола или этилового спирта) может быть использован на Вашем автомобиле ХЕНДЭ. Однако если при этом наблюдается снижение технических характеристик двигателя, рекомендуется использование 100% неэтилированного бензина.

Не допускается использование топлива с несоответствующим количеством спирта или спиртов кроме этанола.

## ОБЩИЕ СВЕДЕНИЯ О ВАШЕМ АВТОМОБИЛЕ ХЕНДЭ

### Не используйте метанол

На Вашем автомобиле ХЕНДЭ не допускается использование топлива содержащего метанол (древесный спирт). Топлива такого типа могут снизить технические характеристики двигателя и повредить детали топливной системы.

### ВНИМАНИЕ:

Гарантия на новый автомобиль ХЕНДЭ не покрывает повреждения топливной системы и снижения технических характеристик двигателя, вызванные использованием метанола или топлива, содержащего метанол.

### Экологически чистые виды топлива

В целях меньшего загрязнения воздуха, фирма ХЕНДЭ рекомендует использование топлива, имеющего очищающие присадки, способствующие предотвращению образования нагара в двигателе. Такое топливо будет способствовать более экологичной работе двигателя и лучшим характеристикам систем снижения токсичности.

### Поездки за рубеж

Если Вы собираетесь отправиться на Вашем автомобиле ХЕНДЭ в другую страну:

- Соблюдайте все правила, касающиеся регистрации и страхования.
- Узнайте о доступности применяемого топлива.

### РЕКОМЕНДАЦИИ ПО ОБКАТКЕ ВАШЕГО НОВОГО АВТОМОБИЛЯ ХЕНДЭ

#### На протяжении первых 2000 км пробега

Формально для Вашего нового автомобиля не требуется никаких специальных операций для обкатки автомобиля. Однако Вы можете способствовать продлению срока службы, а также улучшению топливной экономичности и сохранению высоких эксплуатационных качеств Вашего нового автомобиля ХЕНДЭ, соблюдая следующие правила на протяжении первых 2000 км пробега.

- Не превышайте скорость движения 88 км/ч.
- Во время движения поддерживайте работу двигателя с частотой вращения между 2000 и 4000 об/мин (оборотами в минуту)
- Не допускайте резкого ускорения. Избегайте резкого трогания с места при полностью нажатой педали акселератора.
- Избегайте резкого торможения в течение первых 300 км пробега.
- Не перегружайте двигатель (другими словами избегайте медленной езды при включенной слишком высокой передаче, включите пониженную передачу).
- Избегайте продолжительного движения с постоянной скоростью.

- На автомобилях, оборудованных каталитическим нейтрализатором отработавших газом, не допускайте работы двигателя на холостом ходу более 3-х минут.
- Воздерживайтесь от буксировки прицепа во время первых 2000 км пробега.

### КЛЮЧИ

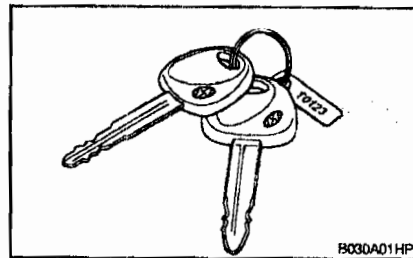

Для большего удобства все замки Вашего автомобиля можно открывать одним ключом. Однако поскольку двери можно заблокировать без использования ключа, рекомендуется носить с собой запасной ключ, на случай если Вы случайно запретите ключ внутри собственного автомобиля.

## ОБЩИЕ СВЕДЕНИЯ О ВАШЕМ АВТОМОБИЛЕ ХЕНДЭ

Запомните (запишите) номер  
Вашего ключа

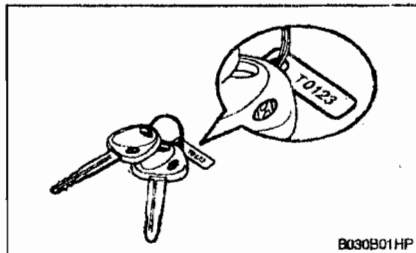

Чтобы посторонние лица не смогли узнать номер Вашего ключа, этот номер выштампован не на самом ключе, а на снимаемой номерной пластинке. Храните номерную пластинку в безопасном месте отдельно от ключей вне автомобиля. Номер ключа следует также записать в месте, где Вы сможете им воспользоваться в случае необходимости. Если Вам необходимы дополнительные ключи или в случае утери ключей, их дубликаты могут быть изготовлены только официальным дилером ХЕНДЭ.

**ЭЛЕКТРОННЫЙ ИММОБИЛАЙЗЕР (ПРОТИВОУГОННАЯ СИСТЕМА БЛОКИРОВКИ ЗАПУСКА ДВИГАТЕЛЯ) - Для автомобилей с дизельным двигателем (2,5 TCI) и бензиновыми двигателями**

Иммобилайзер предназначен для того, чтобы свести к минимуму вероятность угона Вашего автомобиля.

### Ключи

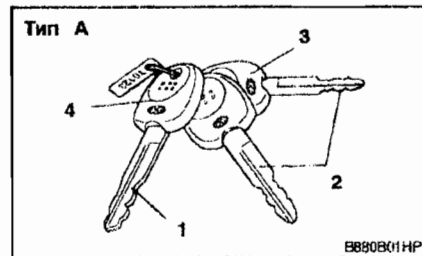

- 1 - Ключ с идентификационным кодом (ID)
- 2 - Основной (мастер) ключ
- 3 - Светло-пурпурный
- 4 - Черный

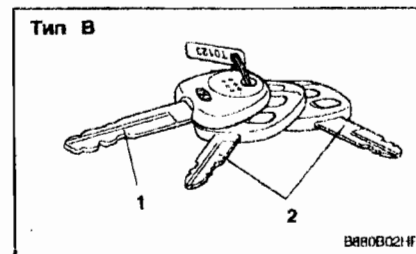

- 1 - Ключ с идентификационным кодом (ID)
- 2 - Основной (мастер) ключ

Для обеспечения большей безопасности Ваш автомобиль ХЕНДЭ имеет два типа ключей как показано на рисунке.

- 1) Ключ с идентификационным кодом (ID)  
Для регистрации идентификационного кода в электронном блоке управления сначала необходимо вставить в замок зажигания этот ключ. При этом идентификационный код ключа записывается в память электронного блока управления, а потом на основные (мастер) ключи. На обеих сторонах ключа имеется фирменный логотип ХЕНДЭ.
- 2) Основной (мастер) ключ  
Этот ключ служит для обычного использования. Им можно открыть все замки Вашего автомобиля. На одной стороне ключа имеется фир-

менный логотип ХЕНДЭ, а на другой метка "М".

Если Ваш автомобиль оборудован противоугонной системой, то Вы будете иметь основные (мастер) ключи с функцией передатчика. (Тип В).

## ВНИМАНИЕ:

Не потеряйте ключ с идентификационным кодом (ID) и не забудьте пароль. Храните Ваш ключ с идентификационным кодом (ID) в безопасном месте и запишите свой пароль. Если у Вас нет ни ключа с идентификационным кодом (ID), ни пароля, проконсультируйтесь у Вашего официального дилера ХЕНДЭ.

- 3) Если Вам необходимы дополнительные ключи или в случае утери ключей, их дубликаты могут быть изготовлены только официальным дилером ХЕНДЭ при предоставлении номеров ключей.

## ПРИМЕЧАНИЕ:

Если Вы изготовите свой собственный дубликат ключа, Вы не сможете отключить систему или запустить двигатель.

## Номера ключей

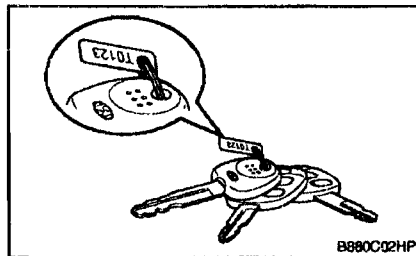
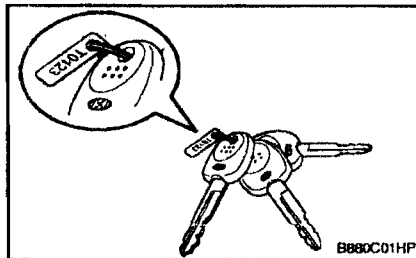

Номер ключа Вашего автомобиля выштампован не на самом ключе, а на снимаемой номерной металлической пластинке, которая прикреплена к ключам в момент передачи Вам автомобиля. Номер Вашего ключа необходимо записать и хранить в безопасном месте, чтобы иметь возможность заказать дубликат ключа в случае необходимости. Новые ключи можно заказать у любого официального дилера ХЕНДЭ, предоста-

вив ему номера необходимых ключей. В целях безопасности, необходимо снять с ключа номерную металлическую табличку после получения Вами автомобиля. Более того, фирма ХЕНДЭ не предоставляет номера ключей по соображениям безопасности.

Если Вам требуется дополнительный ключ или если Вы потеряли ключи, Ваш официальный дилер ХЕНДЭ может изготовить для Вас новый ключ, если Вы сможете предоставить ему номер необходимого ключа и ключ с идентификационным кодом (ID).

## Аварийный режим работы

Если иммобилайзер неисправен, Вы не сможете запустить двигатель, не проведя операции для аварийного режима работы при помощи ключа зажигания. Далее описаны операции, которые необходимо выполнить, чтобы запустить двигатель в аварийном режиме работы (цифры 0, 1, 2, 3 приведены в качестве примера для пароля).

## ПРИМЕЧАНИЕ:

Вы можете узнать пароль для перехода в аварийный режим работы при получении нового автомобиля. Если у Вас нет пароля, обратитесь к Вашему официальному дилеру ХЕНДЭ.

1. Чтобы ввести пароль, Вам потребуется повернуть ключ зажигания в положение "ON" (Вкл.) и затем в положение "OFF" (Выкл.), согласно

## ОБЩИЕ СВЕДЕНИЯ О ВАШЕМ АВТОМОБИЛЕ ХЕНДЭ

номерам цифр. Например, для цифры "1", поворачивайте ключ зажигания в указанном порядке один раз, для цифры "2", два раза и т. п. Если номер цифры "0", Вам необходимо повернуть ключ зажигания в указанном порядке десять раз.

2. Подождите 3 - 10 секунд.
3. Введите оставшиеся цифры пароля, проделав операции по пунктам 1 и 2.
4. Если все четыре цифры были введены успешно, с этого момента Вы должны запустить двигатель в течение 30 секунд. По истечении 30 секунд двигатель будет запущен невозможно.

### ПРИМЕЧАНИЕ:

Если во время движения в аварийном режиме работы двигатель заглох, Вы можете запустить двигатель в течение 8 секунд, не производя операции для перехода в аварийный режим работы снова.

После перехода в аварийный режим работы, по возможности скорее обратитесь к Вашему официальному дилеру ХЕНДЭ.

### ВНИМАНИЕ:

Если, не смотря на то, что Вы успешно произвели операции для аварийного режима работы, Вы не можете запустить двигатель, отбуксируйте Ваш автомобиль к официальному дилеру ХЕНДЭ.

### ЭЛЕКТРОННЫЙ ИММОБИЛАЙЗЕР (ПРОТИВОУГОННАЯ СИСТЕМА БЛОКИРОВКИ ЗАПУСКА ДВИГАТЕЛЯ) - Для автомобилей с дизельным двигателем (2,9 TSi)

Иммобилайзер предназначен для того, чтобы свести к минимуму вероятность угона Вашего автомобиля.

### Ключи



Все замки Вашего автомобиля можно заблокировать и разблокировать одним ключом. Однако поскольку двери можно заблокировать без использования ключа, необходимо быть осторожным, чтобы по ошибке не запереть ключ внутри собственного автомобиля. Если Ваш автомобиль оборудован противоугонной системой, то Вы будете иметь основные (мастер) ключи с функцией передатчика. (Тип В).

### ПРИМЕЧАНИЕ:

Если Вы сами изготовите дополнительный ключ, то не сможете разблокировать системы автомобиля или запустить двигатель.

### ВНИМАНИЕ:

Не забудьте Ваш пароль. Если у Вас нет пароля, обратитесь к Вашему официальному дилеру ХЕНДЭ.

Номера ключей



## ОБЩИЕ СВЕДЕНИЯ О ВАШЕМ АВТОМОБИЛЕ ХЕНДЭ

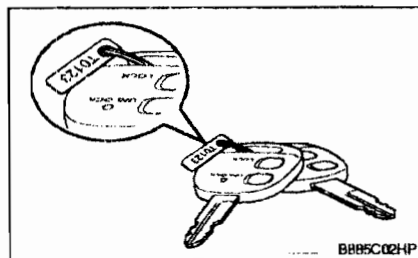
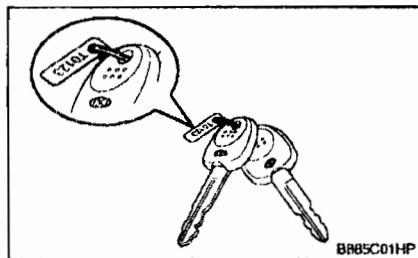

Номер ключа Вашего автомобиля выштампован не на самом ключе, а на снимаемой номерной металлической пластинке, которая прикреплена к ключам в момент передачи Вам автомобиля. Номер Вашего ключа необходимо записать и хранить в безопасном месте, чтобы иметь возможность заказать дубликат ключа в случае необходимости. Новые ключи можно заказать у любого официального дилера ХЕНДЭ, предоставив ему номера необходимых ключей.

В целях безопасности, необходимо снять с ключа номерную металлическую табличку после получения Вами автомобиля. Более того, фирма ХЕНДЭ не предоставляет номера ключей по соображениям безопасности.

Если Вам требуется дополнительный ключ или если Вы потеряли ключи, Ваш официальный дилер ХЕНДЭ может изготовить для Вас новый ключ.

### Аварийный режим работы

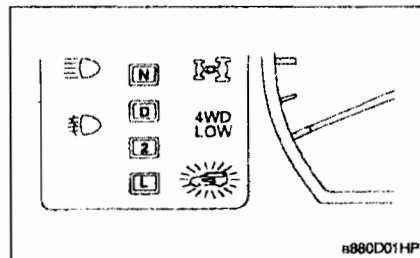

Если контрольная лампа иммобилайзера мигает в течение 5 секунд после поворота ключа зажигания в положение "ON" (Вкл.), это указывает на неисправность иммобилайзера. Вы не сможете запустить двигатель, не проведя операции для аварийного режима работы при помощи ключа зажигания.

Далее описаны операции, которые необходимо выполнить, чтобы запустить двигатель в аварийном режиме работы (цифры 0, 1, 2, 3 приведены в качестве примера для пароля).

### ПРИМЕЧАНИЕ:

Вы можете узнать пароль для перехода в аварийный режим работы при получении нового автомобиля. Если у Вас нет пароля, обратитесь к Вашему официальному дилеру ХЕНДЭ.

1. Чтобы ввести пароль, Вам потребуется повернуть ключ зажигания в положение "ON" (Вкл.) и затем в положение "OFF" (Выкл.), согласно цифрам пароля. При этом контрольная лампа будет мигать в соответствии с поворотом ключа зажигания. Например, для цифры "1", поверните ключ зажигания в указанном порядке один раз, для цифры "2", два раза и т. п. Для ввода цифры "0", Вам необходимо повернуть ключ зажигания в указанном порядке десять раз.
2. Подождите 3 - 10 секунд.
3. Введите оставшиеся цифры пароля, проделав операции по пунктам 1 и 2.
4. Если все четыре цифры были введены успешно, поверните ключ зажигания в положение "ON" (Вкл.) и убедитесь что контрольная лампа иммобилайзера горит. С этого момента Вы должны запустить двигатель в течение 30 секунд. По истечении 30 секунд двигатель будет запущен невозможно.

### ПРИМЕЧАНИЕ:

Если во время движения в аварийном режиме работы двигатель заглох, Вы

## ОБЩИЕ СВЕДЕНИЯ О ВАШЕМ АВТОМОБИЛЕ ХЕНДЭ

можете запустить двигатель в течение 8 секунд, не производя операции для перехода в аварийный режим работы снова.

5. Если контрольная лампа снова мигает в течение 5 секунд, Вам потребуется повторить операции перехода в аварийный режим работы с самого начала.

После перехода в аварийный режим работы, по возможности скорее обратитесь к Вашему официальному дилеру ХЕНДЭ.

### ВНИМАНИЕ:

- o Если Вам не удалось успешно сделать операции для аварийного режима работы три раза подряд, необходимо подождать примерно около одного часа перед последующим выполнением этих операций.
- o Если, не смотря на то, что Вы успешно произвели операции для аварийного режима работы, Вы не можете запустить двигатель, отбуксируйте Ваш автомобиль к официальному дилеру ХЕНДЭ.

### ЗАМОК ЗАЖИГАНИЯ С ПОДСВЕТКОЙ



Когда ключ зажигания находится в лобном положении кроме "ON" (Вкл.), то при открывании двери, будет загораться подсветка замка зажигания. Подсветка выключается приблизительно через 10 секунд после того, как дверь будет закрыта или после поворота ключа зажигания в положение "ON" (Вкл.).

### ЗАМКИ ДВЕРЕЙ

#### ПРЕДУПРЕЖДЕНИЕ:

- o Движение с незапертыми дверями может быть опасно. Перед началом движения (особенно если в автомобиле находятся дети), убедитесь, что все двери надежно закрыты и заперты и не могут быть случайно открыты изнутри автомобиля. Это гарантия того, что двери неожиданно не откроются во вре-

мя движения автомобиля. Также, при правильном применении ремней безопасности, запираение дверей способствует предотвращению выбрасывания пассажиров из салона автомобиля в случае дорожно-транспортного происшествия (аварии).

- o Перед тем как открыть дверь, всегда убеждайтесь в отсутствии приближающегося автотранспорта.

### Запираение и отпираение передних дверей при помощи ключа

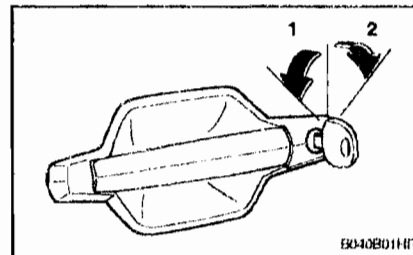

- 1 - Заблокировано
- 2 - Разблокировано

- o Дверь можно запереть и отпереть при помощи ключа.
- o Чтобы запереть дверь поверните ключ в сторону передней части автомобиля, а чтобы ее отпереть, поверните ключ в сторону задней части автомобиля.

## Запирание дверей снаружи автомобиля

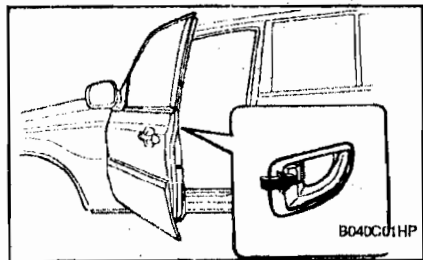

Двери можно запереть без использования ключа. Чтобы запереть двери снаружи автомобиля, сначала установите внутреннюю кнопку блокировки замка двери в положение "LOCK" ("Заблокировано"), таким образом, чтобы красная метка на конце кнопки была невидима, а затем закройте дверь.

Дверь не будет заперта, если в замке зажигания находится ключ, а обе передние двери закрыты. Это нормальное явление.

### ПРИМЕЧАНИЕ:

- o Запирая двери таким образом, будьте аккуратны, не запирайте ключ зажигания внутри автомобиля.
- o Для предотвращения кражи всегда вынимайте ключ из замка зажигания, поднимайте все стекла и запирайте все двери, когда оставляете Ваш автомобиль без присмотра.

## Запирание дверей изнутри автомобиля

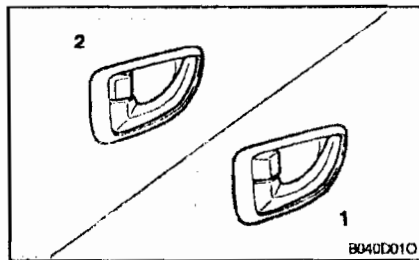

- 1 - Заблокировано  
2 - Разблокировано

Чтобы запереть двери изнутри автомобиля, просто закройте дверь и установите внутреннюю кнопку блокировки замка двери в положение "LOCK" ("Заблокировано"). После этого дверь будет невозможно открыть при помощи наружной и внутренней ручек открывания двери.



### ПРИМЕЧАНИЕ:

Когда дверь заблокирована, красная метка на конце кнопки невидима.

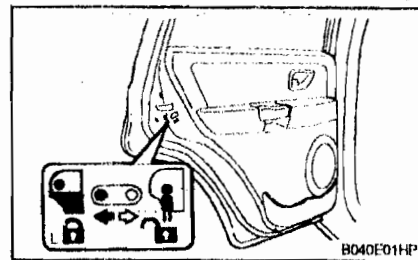
## БЛОКИРОВКА ЗАМКОВ ЗАДНИХ ДВЕРЕЙ («ЗАЩИТА ОТ ДЕТЕЙ»)



Ваш автомобиль ХЕНДЭ оборудован блокировкой замков задних дверей («защитой от детей»). Если рычаги блокировки замков находятся в положении блокировки, то задние двери невозможно открыть изнутри автомобиля. Рекомендуется использование блокировки замков задних дверей, особенно когда на заднем сидении находятся маленькие дети.

Для того чтобы задние двери невозможно было открыть изнутри автомобиля, переместите рычаг блокировки замка двери в положение «» и закройте дверь. Чтобы вернуться к обычной работе замка двери переместите рычаг блокировки замка двери в положение, противоположное положению «».

Для того, чтобы открыть заднюю дверь в положении «заблокировано» рычага блокировки, воспользуйтесь наружной дверной ручкой.

## ОБЩИЕ СВЕДЕНИЯ О ВАШЕМ АВТОМОБИЛЕ ХЕНДЭ

### Система центральной блокировки замков дверей

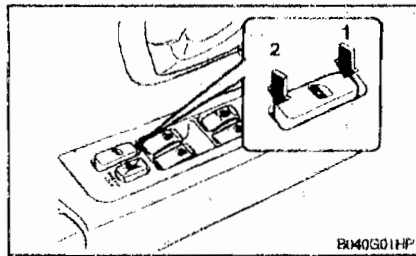

- 1 - Заблокировать
- 2 - Разблокировать

Выключатель центральной блокировки замков дверей расположен в подлокотнике двери водителя. Центральная блокировка замков дверей действует при нажатии на выключатель. Если при нажатии на выключатель открыта какая-либо из дверей, то она будет заблокирована после ее закрытия.

#### ПРИМЕЧАНИЕ:

- При нажатии на переднюю часть выключателя центральной блокировки замков дверей, замки всех дверей (включая заднюю дверь) будут заблокированы.
- При нажатии на заднюю часть выключателя центральной блокировки замков дверей, замки всех дверей

(включая заднюю дверь) будут разблокированы.

- Система центральной блокировки замков дверей срабатывает при повороте ключа в замке двери в сторону передней или задней части автомобиля.

### ПРОТИВОУГОННАЯ СИСТЕМА (дополнительное оборудование)

Эта система предназначена для предотвращения несанкционированного проникновения в автомобиль. Эта система имеет три состояния работы: первое состояние "Готовность", второе состояние "Сигнализация" и третье состояние "Отключение". При срабатывании противоугонной системы включается звуковая сигнализация (сирена).

#### Состояние готовности

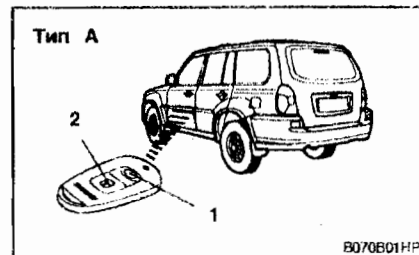

- 1 - Разблокировать
- 2 - Заблокировать

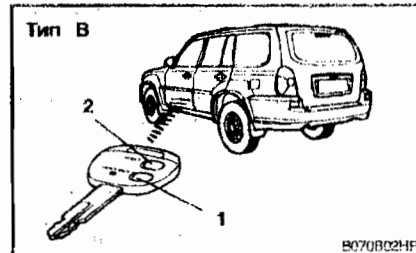

- 1 - Разблокировать
- 2 - Заблокировать

Припаркуйте автомобиль и выключите двигатель. Приведите систему в состояние готовности как указано ниже.

- 1) Выньте ключ из замка зажигания.
- 2) Убедитесь что капот и задняя дверь заблокированы.
- 3) Заблокируйте двери при помощи передатчика системы дистанционного управления замками дверей.

После выполнения перечисленных выше действий, указатели поворотов вспыхнут один раз, указывая на то, что система приведена в состояние готовности.

#### ПРИМЕЧАНИЕ:

- 1) Если какая-либо из дверей, задняя дверь или капот открыты, система не будет приведена в состояние готовности.

- 2) Если это произошло, выведите систему из состояния готовности как указано ниже.

## ВНИМАНИЕ:

Не приводите систему в состояние готовности до тех пор, пока все пассажиры не покинут салон автомобиля. В случае активации системы, когда в салоне автомобиля находятся пассажир(ы), когда он(и) будут покидать салон автомобиля, может сработать звуковая сигнализация (сирена).

## Состояние сигнализации

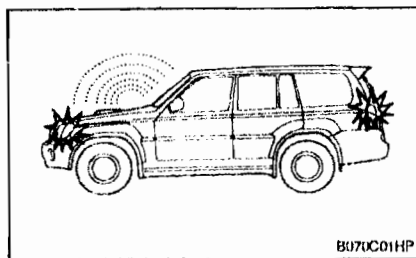

Сигнализация срабатывает, когда автомобиль припаркован и система находится в состоянии готовности в одном из следующих случаев.

- 1) Открывается передняя или задняя дверь без использования передатчика или ключа зажигания.
- 2) Открывается задняя (пятая) дверь

- без использования передатчика.  
3) Открывается капот.

В этих случаях сработает звуковая сигнализация (сирена) и указатели поворотов будут мигать в течение 27 секунд. (Тип В / Тип А: это может происходить 3 раза). Чтобы выключить систему, разблокируйте боковые двери или заднюю дверь при помощи передатчика.

## ВНИМАНИЕ:

Не пытайтесь завести двигатель, когда противоугонная система находится в состоянии готовности.

## Состояние отключения

Система будет отключена, когда дверь водителя или переднего пассажира будет разблокирована нажатием на кнопку "UNLOCK" ("Разблокировать") на передатчике. После этого указатели поворотов вспыхнут два раза, что указывает на то, что система отключена.

## ПРИМЕЧАНИЕ:

После отключения системы, ее можно привести в состояние готовности, только произведя указанные выше операции для приведения противоугонной системы в состояние готовности.

## ВНИМАНИЕ:

Отключить систему можно только при помощи передатчика. Если передатчик

не работает, когда противоугонная система находится в состоянии готовности, необходимо предпринять следующие меры:

1. Откройте дверь при помощи ключа. В этом случае сработает звуковая сигнализация (сирена).
2. Вставьте ключ в замок зажигания и поверьте его в положение "ON" (Вкл.).
3. Подождите 30 секунд. После этого, система будет отключена.

## Система дистанционного управления замками дверей (дополнительное оборудование)

### Запирание дверей

1. Закройте все двери.
2. Нажмите кнопку "LOCK" ("заблокировать") на передатчике.
3. Указатели поворотов мигнут один раз, указывая на то, что двери заперты.

### Отпирание дверей

1. Нажмите кнопку "UNLOCK" ("разблокировано") на передатчике.
2. Указатели поворотов мигнут два раза, указывая на то, что все двери разблокированы.

### Замена элемента питания

Когда элемент питания передатчика начнет разряжаться, для открывания или закрывания дверей может потребоваться несколько нажатий на кнопки, и не будет

## ОБЩИЕ СВЕДЕНИЯ О ВАШЕМ АВТОМОБИЛЕ ХЕНДЭ

светиться индикатор. В этом случае замените элемент питания как можно скорее.

Элемент питания: CR2032 (Тип А) или CR1616 (Тип В)

### Указания по замене элемента питания:

#### Тип А

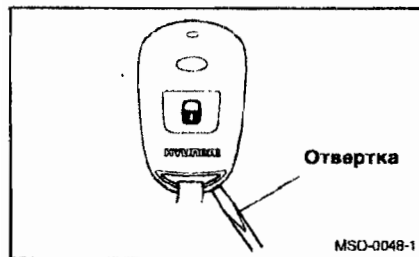

1. Разъедините корпус передатчика при помощи отвертки, как показано на рисунке.

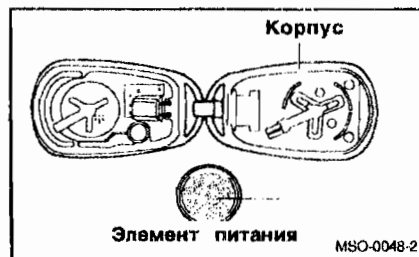

2. Выньте старый элемент питания из корпуса, заметив полярность. Убедитесь, в правильности полярности нового элемента питания (сторона "+" должна смотреть вниз), и установите его.

#### Тип В



1. Разъедините корпус передатчика при помощи отвертки "Филиппс".



2. После разъединения корпуса передатчика извлеките крышку элемента

питания.

3. Выньте старый элемент питания из корпуса, вставив плоскую отвертку в отверстие и заметив полярность. Убедитесь, в правильности полярности нового элемента питания (сторона "+" должна смотреть вверх), и установите его.

### ЭЛЕКТРИЧЕСКИЕ СТЕКЛОПОДЪЕМНИКИ

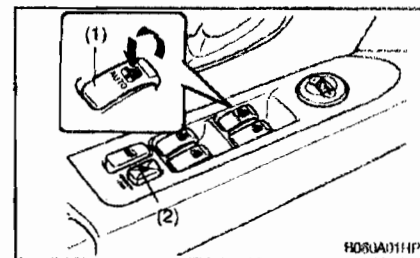

Электрические стеклоподъемники работают, если ключ зажигания находится в положении "ON" ("ВКЛ"). Главные переключатели стеклоподъемников расположены в подлокотнике двери водителя. Они управляют стеклоподъемниками передних и задних дверей с обеих сторон автомобиля. Стекла можно открыть и закрыть нажатием на соответствующий переключатель стеклоподъемника. Для того чтобы открыть стекло двери водителя нажмите переключатель (1) наполовину вниз. Стекло будет опускаться,

пока будет нажат переключатель. Чтобы полностью автоматически опустить стекло двери водителя, нажмите переключатель (1) вниз полностью. В режиме автоматической работы стеклоподъемника, стекло будет полностью опущено даже, если Вы отпустите переключатель. Чтобы остановить стекло в желаемом положении потяните вверх и отпустите переключатель. Для блокировки стеклоподъемников и подлокотнике двери водителя предусмотрен выключатель блокировки стеклоподъемников (2). Чтобы отключить стеклоподъемники, нажмите на выключатель блокировки.

Чтобы вернуться к нормальной работе стеклоподъемников нажмите на выключатель блокировки еще раз. После поворота ключа зажигания в положение «АСС» («Дополнительное оборудование») или «LOCK» («Блокировка») стеклоподъемники будут работать еще 30 секунд. Однако когда открыты передние двери, стеклоподъемники работать не будут.

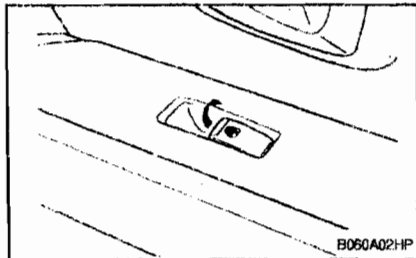

### ПРЕДУПРЕЖДЕНИЕ:

- (1) Прежде чем воспользоваться стеклоподъемником, убедитесь, что поднимающееся стекло не зажмет голову, руки, пальцы и пр.
- (2) Запрещается одновременно нажимать на главный и вспомогательный переключатель стеклоподъемника в противоположных направлениях. В противном случае стекло остановится и не сможет закрываться или открываться.
- (3) Не оставляйте в автомобиле без присмотра ребенка. Не покидайте автомобиль, не вынув ключ из замка зажигания.

### РЕГУЛИРУЕМЫЕ ПЕРЕДНИЕ СИДЕНИЯ

#### ПРЕДУПРЕЖДЕНИЕ:

Производите регулировку сидения только на неподвижном автомобиле. Несоблюдение этого правила может привести к потере контроля над автомобилем и дорожно-транспортному происшествию (аварии), что может привести к смерти, серьезным травмам или повреждению собственности.

### Регулировка продольного положения переднего сидения

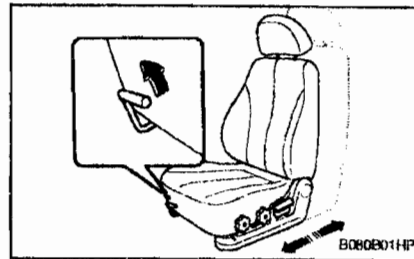

Чтобы передвинуть сидение в продольном положении, поднимите рычаг регулировки вверх. Этим Вы освободите сидение и сможете перемещать его вперед и назад в желаемое положение. После регулировки желаемого положения, отпустите рычаг регулировки и слегка переместите сидение вперед или назад, чтобы зафиксировать сидение в новом положении.

## Регулировка наклона спинки сидения

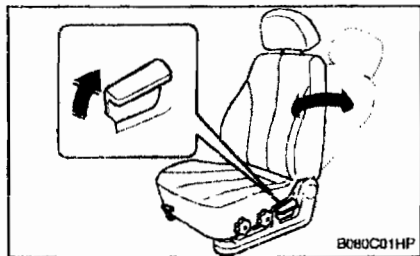

Для наклона спинки сидения, наклонитесь вперед, чтобы снять свой вес со спинки сидения и потяните рычаг регулировки наклона спинки сидения, расположенный с наружной стороны сидения, вверх. Нажмите на спинку сидения и установите ее в желаемое положение. Чтобы зафиксировать спинку сидения в новом положении, отпустите рычаг регулировки спинки сидения.

### ПРЕДУПРЕЖДЕНИЕ:

Для того чтобы уменьшить риск возникновения травмы при дорожно-транспортном происшествии (аварии) или резком торможении, спинки сидений водителя и переднего пассажира должны находиться в положении, по возможности близком к вертикальному, когда автомобиль движется. Эффективность защиты ремней безопасности и надувных подушек безо-

пасности может быть значительно снижена, когда спинка сидения наклонена. Существует большая вероятность того, что когда спинка сидения наклонена, водитель и передний пассажир могут выскользнуть из-под ремня безопасности, что повлечет серьезные травмы при столкновении автомобиля в ходе дорожно-транспортного происшествия (аварии). Ремень безопасности не сможет обеспечить полную защиту пассажира, когда спинка его сидения наклонена.

## Регулируемые подголовники

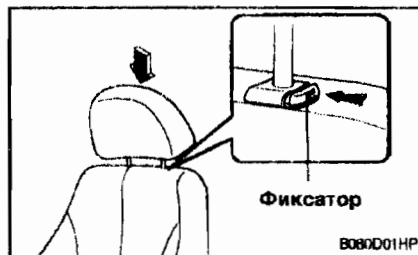

Подголовники обеспечивают Вам защиту области шеи.

Для того чтобы поднять подголовник, потяните его вверх. Чтобы опустить подголовник, нажмите на него вниз, одновременно нажимая на фиксатор. Если на автомобиле установлены подголовники, регулируемые в горизонтальном направ-

лении, нажимайте на верхнюю часть подголовника.

### ПРЕДУПРЕЖДЕНИЕ:

- Для уменьшения вероятности получения травмы в случае столкновения, установите высоту подголовников таким образом, чтобы его центр располагался как можно точнее на уровне глаз. Если между Вашей спиной и спинкой сидения находится подушка или что-либо подобное, то это может увеличить расстояние между Вашей головой подголовником и эффективность подголовников в случае аварии будет снижена.
- Опасно ездить на автомобиле с неправильно отрегулированными подголовниками или вовсе без них. Обязательно убедитесь в правильности установки и регулировки подголовников. В противном случае, возможно получение серьезной травмы области шеи при дорожно-транспортном происшествии (аварии).



**Регулировка поясничного подпора (только для сидения водителя) (дополнительное оборудование)**

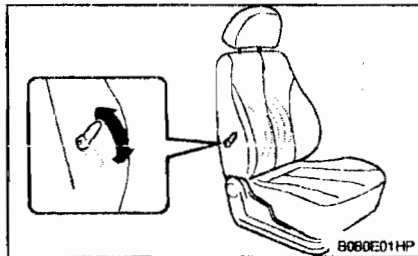

Для регулировки поясничного подпора, поверните рычаг регулировки поясничного подпора, расположенный на внутренней стороне спинки сидения. Для увеличения силы поддержки переместите рычаг регулировки поясничного подпора в сторону передней части автомобиля. Для ослабления силы поддержки переместите рычаг регулировки поясничного подпора в сторону задней части автомобиля.

**Регулировка высоты подушки сидения (только сидение водителя) (дополнительное оборудование)**

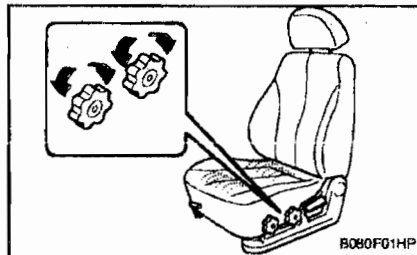

Для того чтобы поднять или опустить переднюю часть подушки сидения, поверните переднюю рукоятку вперед или назад. Для того чтобы поднять или опустить заднюю часть подушки сидения, поверните заднюю рукоятку вперед или назад.

**СИДЕНИЕ ВОДИТЕЛЯ С ЭЛЕКТРОПРИВОДОМ (дополнительное оборудование)**

Положение сидения водителя может быть отрегулировано с помощью переключателя на левой стороне сидения. Перед началом движения установите сидение в удобное положение, при котором обеспечиваются хорошие условия для управления рулем, педалями и переключателями на панели приборов.

**ВНИМАНИЕ:**

Не включайте два переключателя одновременно.

**ПРЕДУПРЕЖДЕНИЕ:**

- o Производите регулировку сидения только на неподвижном автомобиле. Несоблюдение этого правила может привести к потере контроля над автомобилем и дорожно-транспортному происшествию (аварии).
- o Для обеспечения Вашей безопасности при движении автомобиля не наклоняйтесь близко к подушке безопасности, она может сильно ударить Вас и нанести серьезную травму при раскрытии в случае аварии.

**Регулировка продольного положения переднего сидения**



Чтобы передвинуть сидение в продольном положении, переместите переключатель вперед или назад соответственно.

## ОБЩИЕ СВЕДЕНИЯ О ВАШЕМ АВТОМОБИЛЕ ХЕНДЭ

Когда сидение передвинется в удобное Вам положение отпустите переключатель и оно остановится.

1. Переключатель регулировки наклона спинки сидения.
2. Переключатель регулировки продольного положения и высоты подушки сидения.

### ПРЕДУПРЕЖДЕНИЕ:

Чтобы убедиться, что сиденье зафиксировано, попытайтесь переместить его вперед и назад без использования переключателей.

### Регулировка высоты подушки сидения

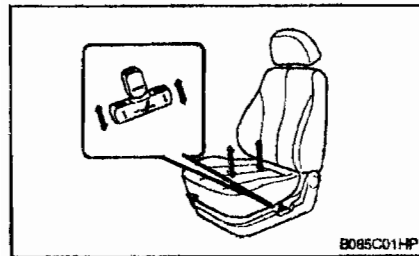

Для того чтобы поднять или опустить переднюю часть подушки сидения, поднимите или опустите переднюю часть переключателя. Для того чтобы поднять или опустить заднюю часть подушки сидения, поднимите или опустите заднюю часть переключателя.

### Регулировка наклона спинки сидения

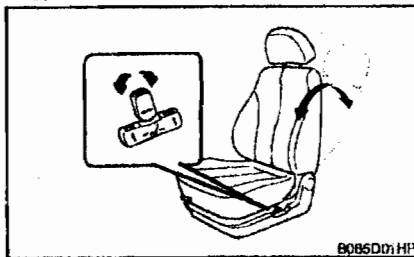

Для наклона спинки сидения в удобное положение переместите верхнюю часть переключателя вперед или назад. Чтобы зафиксировать спинку сидения в новом положении, отпустите переключатель регулировки спинки сидения.

### ПРЕДУПРЕЖДЕНИЕ:

Для того чтобы уменьшить риск возникновения травмы при дорожно-транспортном происшествии (аварии) или резком торможении при движении автомобиля, спинки сидений водителя и переднего пассажира должны находиться в положении, по возможности близком к вертикальному.

Эффективность защиты ремней безопасности и надувных подушек безопасности может быть значительно снижена, когда спинка сидения наклонена. Существует большая вероятность того, что когда спинка сидения накло-

нена, водитель и передний пассажир могут выскользнуть из-под ремня безопасности, что повлечет серьезные травмы при столкновении автомобиля в ходе дорожно-транспортного происшествия (аварии).

Ремень безопасности не сможет обеспечить полную защиту пассажира, когда спинка его сидения наклонена.

### ЛОТОК ПОД СИДЕНИЕМ ПЕРЕДНЕГО ПАССАЖИРА

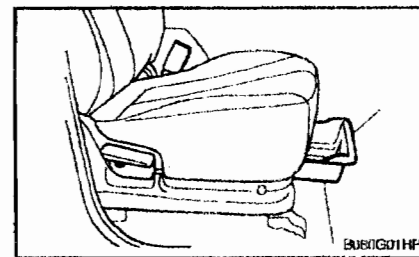

Под сидением переднего пассажира имеется лоток. Чтобы его открыть, потяните его вперед.

### ПРЕДУПРЕЖДЕНИЕ:

Во время движения автомобиля лоток под сидением переднего пассажира должен быть всегда закрыт в целях предотвращения травмирования в случае дорожно-транспортного происшествия (аварии).

## ПОДОГРЕВ ПЕРЕДНИХ СИДЕНИЙ (дополнительное оборудование)

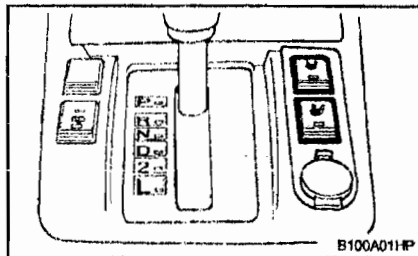

Для обогрева передних сидений в холодную погоду в автомобиле имеется подогрев сидений. Когда ключ в замке зажигания находится в положении "ON" ("ВКЛ"), нажмите на любой из выключателей подогрева сидений водителя или пассажира для обогрева сидений. При умеренной погоде или в условиях, когда нет необходимости в подогреве сидений, выключатели подогрева сидений должны находиться в положении "OFF" ("ВЫКЛ").

- o Подогрев сидений не будет работать, если температура окружающего воздуха выше  $37 \pm 3$  °C.
- o Если подогрев сидений не работает при окружающей температуре ниже  $28 \pm 3,5$  °C, необходимо произвести проверку у официального дилера ХЕНДЭ.

## СИДЕНИЕ ВТОРОГО РЯДА

### Регулируемые подголовники (дополнительное оборудование)

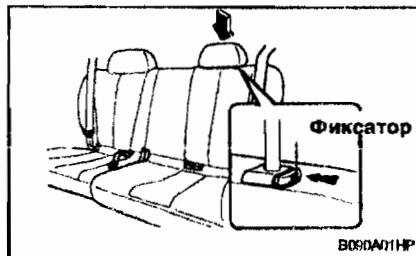

Подголовники обеспечивают Вам защиту области шеи.

Для того чтобы поднять подголовник, потяните его вверх. Чтобы опустить подголовник, нажмите на него вниз, одновременно нажимая на фиксатор.

### ПРЕДУПРЕЖДЕНИЕ:

- o Для уменьшения вероятности получения травмы в случае столкновения установите высоту подголовников таким образом, чтобы его центр располагался как можно точнее на уровне глаз. Если между Вашей спиной и спинкой сидения находится подушка или что-либо подобное, то это может увеличить расстояние между Вашей головой подголовником и эффективность подголовников в случае аварии будет

снижена.

- o Опасно ездить на автомобиле с неправильно отрегулированными подголовниками или вовсе без них. Обязательно убедитесь в правильности установки и регулировки подголовников. В противном случае, возможно получение серьезной травмы области шеи при дорожно-транспортном происшествии (аварии).

### Складывание подушки и спинки сидения второго ряда

Для большего удобства, спинку и подушку сидения второго ряда можно полностью сложить.

1. Полностью опустите подголовник, нажимая на фиксатор (дополнительное оборудование).

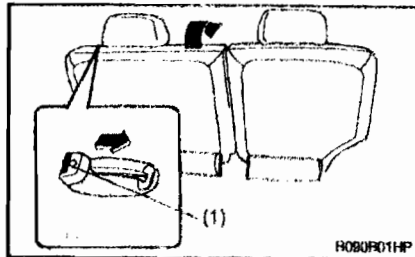

2. Сложите спинку сидения второго ряда, сначала нажмите и удерживайте нажатый рычаг регулировки наклона

## ОБЩИЕ СВЕДЕНИЯ О ВАШЕМ АВТОМОБИЛЕ ХЕНДЭ

спинки сидения (1) внутрь, затем опустите спинку сидения.

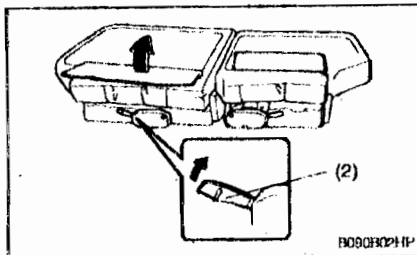

3. Потяните за рычаг блокировки спинки сидения (2) вверх, чтобы сложить подушку сидения

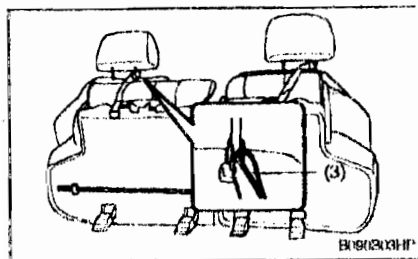

4. Чтобы зафиксировать сидение, пригните петлю для крепления (3), расположенную под подушкой сидения к держателю подголовника сидения водителя и переднего пассажира.

5. Для возврата спинки и подушки сидения в нормальное положение повторите эти операции в обратном порядке.

o После возврата спинки сидения в вертикальное положение, убедитесь, что она надежно зафиксирована, расклинчив спинку сидения вперед и назад за ее верхнюю часть.

### ПРЕДУПРЕЖДЕНИЕ:

o Складывающаяся вперед подушка заднего сидения и наклоняемая вперед спинка заднего сидения предназначены для того, чтобы Вы могли перевозить большой объем багажа в автомобиле. Не позволяйте никому сидеть на багаже во время движения автомобиля. Это не является правильным посадочным местом, когда сложена спинка заднего сидения невозможно использование ремней безопасности.

Никакие предметы не должны находиться выше спинок передних сидений. Это может привести к тяжелым или даже смертельным травмам в случае резкого торможения или дорожно-транспортного происшествия. В случае резкого торможения они могут быть выброшены вперед и повредить автомобиль или нанести травму.

o При возврате спинки заднего сидения в вертикальное положение пос-

ле того, как сидение было сложено, будьте осторожны, не повредите ленту или замок ремня безопасности. Кроме того, не допускайте защемления ленты или язычка ремня безопасности задним сидением. o Не позволяйте пассажирам автомобиля складывать вперед подушку или наклонить вперед спинку заднего сидения во время движения автомобиля.

### СИДЕНИЕ ТРЕТЬЕГО РЯДА (для 7-местных автомобилей)

#### Регулируемый угол наклона спинки сидения

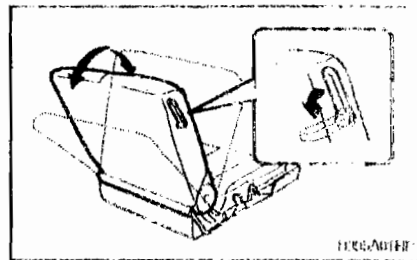

Для наклона спинки сидения отклонитесь вперед, чтобы снять свой вес со спинки сидения и возьмите рычаг регулировки наклона спинки сидения, расположенный с наружной стороны сидения, вверх. Нажмите на спинку сидения и установите ее в желаемое положение.

## ОБЩИЕ СВЕДЕНИЯ О ВАШЕМ АВТОМОБИЛЕ ХЕНДЭ

Чтобы зафиксировать спинку сидения в новом положении, отпустите рычаг регулировки спинки сидения.

### Складывание подушки и спинки сидения третьего ряда

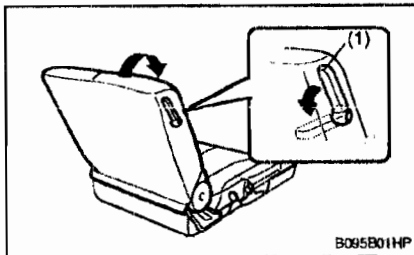

1. Чтобы сложить спинку сидения, потяните рычаг регулировки наклона спинки сидения (1), а затем опустите спинку сидения вниз.

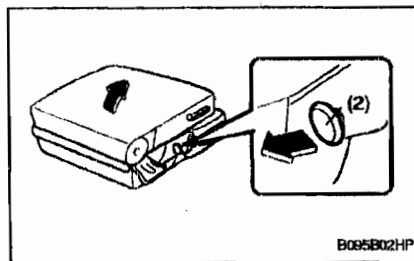

2. Потяните за рукоятку подушки сидения (2), расположенную рядом с

подушкой сидения, и отодвиньте подушку сидения в сторону.

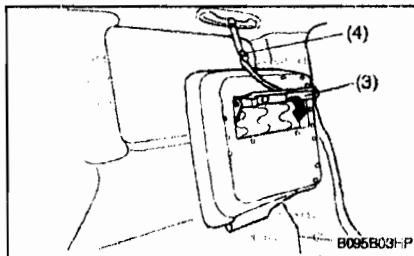

3. Чтобы зафиксировать сидение, сложите ножку сидения третьего ряда (3) и пристегните петлю крепления (4), расположенную под подушкой сидения, к вспомогательной ручке.

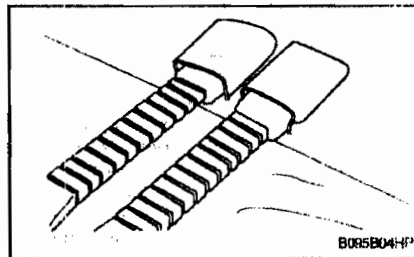

4. Чтобы не повредить ремень безопасности, положите замок ремня безопасности в карман.
5. Для возврата спинки и подушки сидения в нормальное положение по-

вторите эти операции в обратном порядке.

- o После возврата спинки сидения в вертикальное положение, убедитесь, что она надежно зафиксирована, раскачивая спинку сидения вперед и назад за ее верхнюю часть.

### ПРЕДУПРЕЖДЕНИЕ:

- o Складывающаяся вперед подушка заднего сидения и наклоняемая вперед спинка заднего сидения предназначены для того, чтобы Вы могли перевозить больший объем багажа в автомобиле. Не позволяйте никому сидеть на багаже во время движения автомобиля. Это не является правильным посадочным местом, когда сложена спинка заднего сидения невозможна использование ремней безопасности. Никакие предметы не должны находиться выше спинок передних сидений. Это может привести к тяжелым или даже смертельным травмам в случае резкого торможения или дорожно-транспортного происшествия. В случае резкого торможения они могут быть выброшены вперед и повредить автомобиль или нанести травму.
- o При возврате спинки заднего сидения в вертикальное положение после того, как сидение было сложено, будьте осторожны, не повредите ленту или замок ремня безопас-

## ОБЩИЕ СВЕДЕНИЯ О ВАШЕМ АВТОМОБИЛЕ ХЕНДЭ

ности. Кроме того, не допускайте защемления ленты или язычка ремня безопасности задним сидением.

- Не позволяйте пассажирам автомобиля складывать вперед подушку или наклонять вперед спинку заднего сидения во время движения автомобиля.

### Доступ к сидению третьего ряда

Для того чтобы получить доступ к сидению третьего ряда, необходимо наклонить вверх сидение второго ряда.

1. Полностью опустите подголовники, нажимая на фиксатор (дополнительное оборудование).

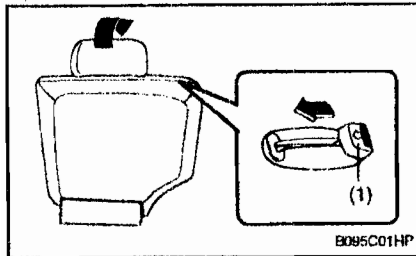

2. Сложите спинку сидения второго ряда, сначала нажмите и удерживайте нажатый рычаг регулировки наклона спинки сидения (1) внутрь, затем опустите спинку сидения.

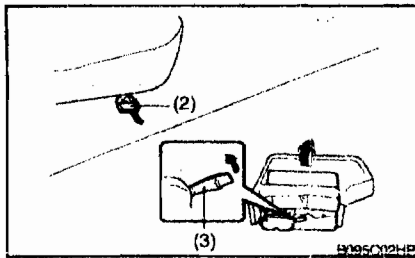

3. Для доступа к сидению третьего ряда, потяните за рычаг для наклона спинки сидения (2), расположенный рядом с подушкой сидения, а затем наклоните вверх спинку сидения.

Для выход с сидения третьего ряда, потяните рычаг наклона подушки сидения (3) вверх и наклоните вверх подушку сидения.

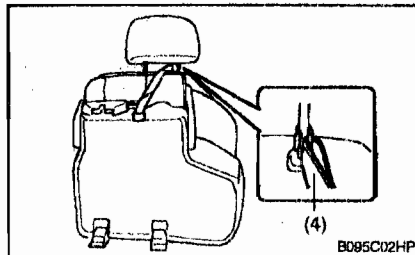

4. Чтобы зафиксировать сидение, пристегните петлю для крепления (4), расположенную под подушкой сидения.

ния к держателю подголовника сидения водителя и переднего пассажира.

После проведения вышеуказанных операций, пассажиры могут получить доступ к сидению третьего ряда.

### ПРЕДУПРЕЖДЕНИЕ:

- Не позволяйте пассажирам автомобиля складывать вперед подушку или наклонять вперед спинку сидения третьего ряда во время движения автомобиля.

### МЕРЫ ПРЕДОСТОРОЖНОСТИ ПРИ ИСПОЛЬЗОВАНИИ ЗАДНЕГО СИДЕНИЯ

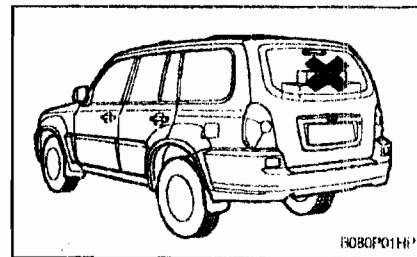

Для безопасности всех пассажиров, не кладите багаж или другой груз выше спинки заднего сидения.

## ОБЩИЕ СВЕДЕНИЯ О ВАШЕМ АВТОМОБИЛЕ ХЕНДЭ

### МЕРЫ ПРЕДОСТОРОЖНОСТИ ПРИ ОБРАЩЕНИИ С РЕМНЯМИ БЕЗОПАСНОСТИ

Ремнями безопасности всегда должны быть пристегнуты водитель и все взрослые пассажиры, а также достаточно большие дети, которых можно правильно пристегнуть ремнями. Правила, действующие в Вашей стране, могут обязывать использование ремней безопасности для некоторых пассажиров Вашего автомобиля.

Соблюдение элементарных мер безопасности может свести к минимуму риск получения серьезных травм в случае дорожно-транспортного происшествия (аварии). В дополнение примите к сведению следующие рекомендации:

### Младенцы и дети младшего возраста

В некоторых странах обязательно использование детских сидений для перевозки младенцев и детей младшего возраста в автомобиле. Независимо от того требуется ли это правилами или нет, настоятельно рекомендуется использование детского сидения или удерживающего приспособления для младенцев и детей младшего возраста, весящих менее 18 кг.

### ПРИМЕЧАНИЕ:

Маленькие дети лучше всего защищены, если они правильно пристегнуты в удерживающем приспособлении для детей.

### Дети старшего возраста

Детей старшего возраста следует усаживать на задние сидения и пристегивать ремнями безопасности. Ребенок старшего возраста, сидящий на переднем сидении, должен обязательно быть пристегнут ремнем безопасности. Ни при каких обстоятельствах не допускается, чтобы ребенок стоял на сидении или находился на коленях. В случае дорожно-транспортного происшествия (аварии) наиболее безопасно для детей находиться в удерживающем приспособлении (детском сидении), установленном на заднем сидении.

### Беременные женщины

Беременным женщинам рекомендуется пользоваться имеющимися в автомобиле ремнями безопасности в целях снижения риска травмирования, как самой женщины, так и ее будущего ребенка в случае дорожно-транспортного происшествия (аварии).

Поясной ремень безопасности должен располагаться поперек бедер, как можно ниже брюшной полости, и затянут как можно плотнее, но ни в коем случае не поперек талии. Если у Вас есть вопросы, Вам следует проконсультироваться у врача.

### Травмированные люди

При транспортировке травмированных людей необходимо использовать ремни безопасности. В случае необходимости проконсультируйтесь с врачом.

### Одним ремнем безопасности должен быть пристегнут один человек

Не допускается использование одного ремня безопасности двумя пассажирами (включая детей). Это увеличивает риск получения травм в случае дорожно-транспортного происшествия (аварии).

### Не принимайте лежачее положение

В целях снижения риска травмирования, а также для обеспечения максимальной эффективности системы безопасности, все пассажиры должны находиться в сидячем положении, и спинки передних сидений должны находиться в строго вертикальном положении при движении автомобиля. Ремень безопасности не сможет обеспечить необходимую защиту, если пассажир лежит на заднем сидении или спинка переднего сидения наклонена.

### ПРЕДУПРЕЖДЕНИЕ:

Сидение с наклоненной спинкой или нахождение в лежачем положении во время движения автомобиля может быть очень опасно. Когда спинка сидения наклонена, даже если Вы пристегнуты, ремень безопасности не сможет выполнить свое предназначение. Плечевой ремень будет не эффективен, поскольку не сможет удерживать Ваше тело. Вместо этого он будет расположен перед Вами. В случае дорожно-транспортного происше-

## ОБЩИЕ СВЕДЕНИЯ О ВАШЕМ АВТОМОБИЛЕ ХЕНДЭ

ствия (аварии) он врежется в Вас, что может привести к тяжелым травмам области шеи или другим последствиям.

Поясной ремень также будет не эффективен. В случае дорожно-транспортного происшествия (аварии) он может врезаться Вам в живот, а не в тазобедренные кости.

**Это может привести к серьезным внутренним травмам.**

Для обеспечения правильной защиты во время движения автомобиля, спинка сидения должна находиться в строго вертикальном положении. После этого облокотитесь на спинку сидения и правильно пристегните ремень безопасности.

### УХОД ЗА РЕМНЯМИ БЕЗОПАСНОСТИ

Не допускается снимать или вносить изменения в систему ремней безопасности. В дополнение, необходимо следить за тем, чтобы ремни безопасности и относящиеся к ним детали не были повреждены петлями сидений, дверями или в ходе неправильной эксплуатации.

#### ПРЕДУПРЕЖДЕНИЕ:

При возврате спинки заднего сидения в вертикальное положение будьте осторожны, не повредите ленту или замок ремня безопасности. Убедитесь, что Вы не пережали или защемили

ленту или замок ремня безопасности задним сидением.

### Периодическая проверка ремней безопасности

Рекомендуется периодически проверять все ремни безопасности на отсутствие порезов, износа и разломачивания ленты ремня, а также трещин и деформации их металлических деталей. Заменяйте ремни, имеющие дефекты как можно скорее.

### Содержите ремни безопасности чистыми и сухими

Необходимо содержать ремни безопасности чистыми и сухими. В случае загрязнения ремней безопасности их следует очищать нейтральным моющим средством, растворенным в теплой воде. Не пытайтесь отбеливать, перекрашивать ремни или использовать сильнодействующие моющие средства или абразивные материалы для чистки ремней, поскольку это приведет к их повреждению и ослабит материал ленты ремней.

### В каких случаях следует заменять ремни безопасности

После любой аварии все ремни безопасности, а также инерционные катушки и крепежная арматура ремней, должны быть заменены. Это необходимо сделать, даже если не обнаружено никаких видимых повреждений ремней безопасности. С дополнительными вопросами относительно

работы ремней безопасности необходимо обращаться к официальному дилеру ХЕНДЭ.

### РЕГУЛИРУЕМЫЕ ПО ВЫСОТЕ КРЕПЛЕНИЯ ПЛЕЧЕВЫХ РЕМНЕЙ БЕЗОПАСНОСТИ ПЕРЕДНИХ СИДЕНИЙ (дополнительное оборудование)

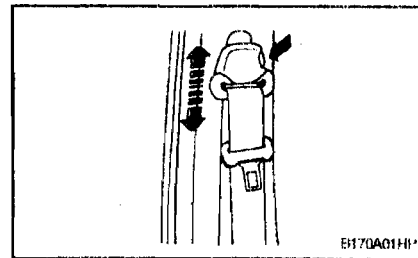

Высоту крепления ремня безопасности переднего сидения можно отрегулировать, установив его в одно из 4 положений. Если высота крепления ремня безопасности будет расположена слишком близко к Вашей шее, ремень не сможет обеспечить Вам максимальную защиту. Плечевая часть ремня должна быть отрегулирована таким образом, чтобы она проходила поперек груди и посередине плеча которое расположено ближе к двери, а не шеи.

Чтобы отрегулировать высоту крепления ремня, нажмите на блокировочную кнопку высоты крепления ремня безопасности.



## ОБЩИЕ СВЕДЕНИЯ О ВАШЕМ АВТОМОБИЛЕ ХЁНДЭ

ти и переместите вниз или вверх крепление ремня в желаемое положение, которое обеспечивает плотный контакт ремня с Вашим плечом. Для фиксации крепления ремня отпустите блокировочную кнопку. После того, как Вы отпустили блокировочную кнопку, пробуйте переместить крепления ремня безопасности вниз или вверх, чтобы убедиться, что крепление надежно зафиксировано в данном положении.

### ПРЕДУПРЕЖДЕНИЕ:

- Крепление ремня безопасности должно быть зафиксировано во время движения автомобиля.
- Неправильная регулировка высоты ремня безопасности может снизить эффективность ремня безопасности в случае дорожно-транспортного происшествия (аварии).

### РЕМНИ БЕЗОПАСНОСТИ - Трех-точечный ремень безопасности водителя с запирающим механизмом блокировки

#### Пристегивание ремня безопасности

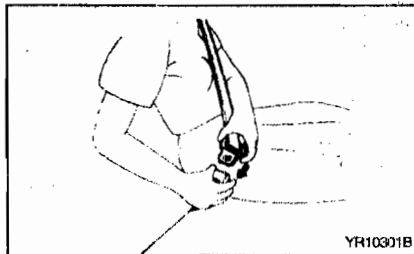

Чтобы пристегнуть ремень безопасности, вытяните его из втягивающего механизма и вставьте планку ремня (язычок защелки) в его замок до щелчка. Ремень безопасности автоматически выбирает требуемую длину только после того, как Вы вручную отрегулируете поясной ремень таким образом, чтобы он плотно облегал Ваши бедра. После надевания такого ремня он автоматически следует за медленными движениями Вашего тела, но в случае внезапного или сильного рывка ремень автоматически блокируется для удержания пристегнутого им человека. Ремень будет также заблокирован, если Вы резко потяните его вперед.

### РЕМНИ БЕЗОПАСНОСТИ - Трех-точечный ремень безопасности водителя с инерционным механизмом блокировки

#### Пристегивание ремня безопасности

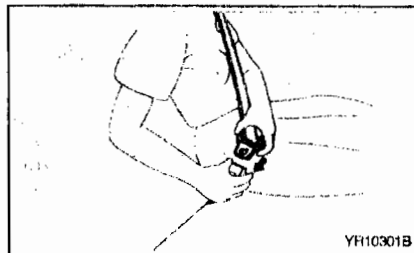

Чтобы пристегнуть ремень безопасности, вытяните его из втягивающего механизма и вставьте планку ремня (язычок защелки) в его замок до щелчка. Ремень безопасности автоматически выбирает требуемую длину только после того, как Вы вручную отрегулируете поясной ремень таким образом, чтобы он плотно облегал Ваши бедра. После надевания такого ремня он автоматически следует за медленными движениями Вашего тела, но в случае внезапного или сильного рывка ремень автоматически блокируется для удержания пристегнутого им человека. Ремень будет также заблокирован, если Вы резко потяните его вперед. Проверьте надежность креп-

## ОБЩИЕ СВЕДЕНИЯ О ВАШЕМ АВТОМОБИЛЕ ХЕНДЭ

ления замка ремня безопасности, и чтобы ремень безопасности не был перекручен.

### Регулировка ремня безопасности

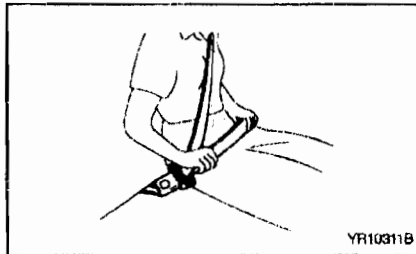

Никогда не надевайте поясной ремень безопасности поперек брюшной полости. В случае аварии ремень может резко врезаться в живот и увеличить риск получения травмы. Когда ремень расположен слишком высоко, то повышается опасность того, что Вы выскользнете из-под ремня в случае дорожно-транспортного происшествия (аварии) или при резком торможении. Это может привести к гибели, серьезным травмам или повреждению собственности. Обе руки не должны одновременно находиться под или над ремнем. Одна рука должна находиться под, а другая над ремнем как показано на рисунке.

### Отстегивание ремня безопасности

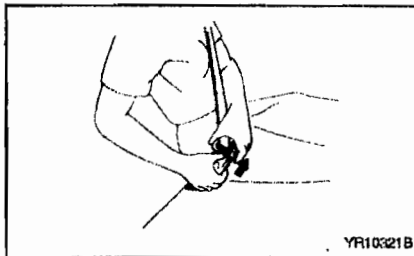

Для отстегивания ремня безопасности возьмитесь за планку (язычок защелки) и нажмите кнопку на замке ремня. Когда ремень будет отстегнут, он будет убираться автоматически в обратно во втягивающий механизм.

Если этого не происходит, проверьте ремень на отсутствие перекручивания и повторите попытку снова.

**РЕМНИ БЕЗОПАСНОСТИ** - Ремень безопасности с креплением в двух точках (Центральный ремень безопасности заднего сидения)

### Пристегивание ремня безопасности

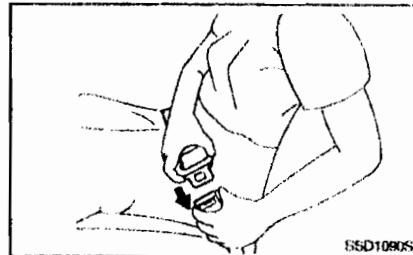

Чтобы пристегнуть ремень безопасности с креплением в двух точках, вставьте язычок защелки в замок. Фиксация замка будет сопровождаться характерным щелчком. Проверьте надежность крепления замка ремня безопасности, и чтобы ремень безопасности не был перекручен.

## ОБЩИЕ СВЕДЕНИЯ О ВАШЕМ АВТОМОБИЛЕ ХЕНДЭ

### Регулировка ремня безопасности

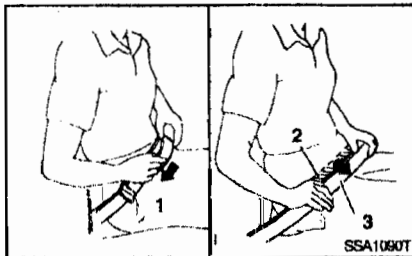

- 1 - Укорачивание
- 2 - Слишком высоко
- 3 - Правильно

При использовании ремня безопасности с креплением в двух точках, его длину необходимо отрегулировать самостоятельно таким образом, чтобы он плотно облегал тело. Пристегните ремень и слегка подтяните его для того, чтобы устранить провисание. Ремень следует располагать как можно ниже на бедрах, не на животе. Если ремень расположен слишком высоко, это увеличивает риск получения травмы в случае дорожно-транспортного происшествия (аварии).

### Отстегивание ремня безопасности

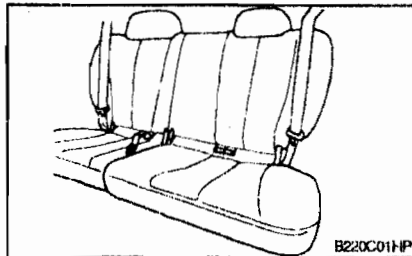

Для отстегивания ремня безопасности возьмитесь за планку (язычок защелки) и нажмите кнопку на замке ремня.

### ПРЕДУПРЕЖДЕНИЕ:

Механизм пристегивания поясного центрального ремня безопасности заднего сидения отличается от механизмов плечевых ремней безопасности заднего сидения. Во время пристегивания плечевых ремней безопасности заднего сидения или поясного центрального ремня безопасности заднего сидения, убедитесь, что Вы используете правильный замок для получения максимальной защиты от ремней безопасности и обеспечения правильной работы.

### УДЕРЖИВАЮЩЕЕ ПРИСПОСОБЛЕНИЕ ДЛЯ ДЕТЕЙ (ДЕТСКОЕ СИДЕНИЕ) (дополнительное оборудование)

При перевозке в автомобиле детей всегда следует сажать их на заднее сидение и пристегивать, чтобы свести к минимуму риск получения травмы в случае дорожно-транспортного происшествия (аварии), резкого торможения или поворота. Статистика дорожно-транспортных происшествий свидетельствует, что дети, удерживаемые надлежащим устройством, подвергаются меньшей опасности на заднем сидении, чем на переднем. Дети старшего возраста должны быть пристегнуты имеющимися в автомобиле ремнями безопасности.

В соответствии с законодательством большинства стран Вы обязаны использовать удерживающие приспособления для детей. При перевозке детей младшего возраста необходимо использовать удерживающее приспособление (детское сидение).

В случае дорожно-транспортного происшествия (аварии) дети могут получить травмы, если их удерживающее приспособление (детское сидение) неправильно закреплено. Для перевозки младенцев и детей младшего возраста нужно использовать детскую люльку или детское сидение.

Прежде чем покупать детское сидение (или "люльку") проверьте, хорошо ли оно устанавливается на заднем сидении и

## ОБЩИЕ СВЕДЕНИЯ О ВАШЕМ АВТОМОБИЛЕ ХЕНДЭ

подходит ли оно для установки с Вашими ремнями безопасности, а также, проверьте: соответствует ли оно комплекции ребенка. Установку удерживающего приспособления (детского сидения) производите в соответствии с инструкцией изготовителя этого приспособления.

### ПРЕДУПРЕЖДЕНИЕ:

- **УДЕРЖИВАЮЩЕЕ ПРИСПОСОБЛЕНИЕ (ДЕТСКОЕ СИДЕНИЕ) ДЛЯ РЕБЕНКА СЛЕДУЕТ УСТАНОВИТЬ НА ЗАДНЕМ СИДЕНИИ.** Установка детской "люльки" или детского сидения на переднем сидении недопустима.

Если в случае дорожно-транспортного происшествия (аварии) сработает надувная подушка безопасности переднего пассажира, она может смертельно или серьезно травмировать младенца или ребенка сидящего в люльке или детском сидении. Поэтому используйте удерживающее приспособление (детское сидение) для ребенка только на заднем сидении Вашего автомобиля.

- Поскольку ремень безопасности или детское сидение может сильно нагреться в закрытом автомобиле, будьте осторожны, проверьте поверхность сидения и замков перед тем, как посадить ребенка в детское сидение.
- Когда Вы не используете детское

сидение, храните его в багажнике или пристегните его ремнем безопасности, чтобы его не выбросило вперед в случае резкого торможения или дорожно-транспортного происшествия (аварии).

- Детей, которым стали малы детские сидения (удерживающие приспособления для детей); следует усаживать на задние сидения и пристегивать комбинированным поясно-плечевым ремнем безопасности.
- Всегда проверяйте, чтобы плечевая часть поясно-плечевого бокового ремня безопасности располагалась посередине плеча и не касалась шеи. Перемещение ребенка ближе к центру автомобиля может способствовать лучшей установке ремня. Плечевая часть поясно-плечевого бокового ремня безопасности и поясной центральный ремень безопасности заднего сидения должны всегда располагаться как можно ниже и по возможности плотнее.
- Если не удастся правильно пристегнуть детское сидение ремнем безопасности, рекомендуется использовать подкладку под детское сидение для того, чтобы увеличить высоту посадки ребенка таким образом, чтобы стало возможно правильное пристегивание ребенка ремнем безопасности.

- Не допускайте того, чтобы ребенок стоял на сидении или находился на руках.

- Использование удерживающих приспособлений или детских сидений, которые крепятся к спинке сидения недопустимо; такие приспособления не обеспечивают необходимую безопасность в случае дорожно-транспортного происшествия (аварии).

- Удержание ребенка на руках во время движения автомобиля недопустимо, ребенок может получить тяжелую или даже смертельную травму в случае дорожно-транспортного происшествия (аварии) или резкого торможения. Ваши руки не заменят удерживающее приспособление (детское сидение), даже если лицо, удерживающее ребенка, пристегнуто ремнем безопасности.

## ОБЩИЕ СВЕДЕНИЯ О ВАШЕМ АВТОМОБИЛЕ ХЕНДЭ

### Установка на заднем сидении у двери

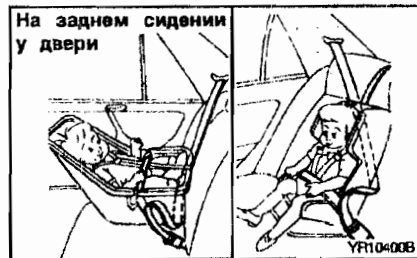

Чтобы установить детское сидение на заднем сидении у двери, вытяните поясno-плечевой ремень из втягивающего механизма. Установите удерживающее приспособление для детей (детское сидение), пристегните ремень безопасности и дождитесь пока ремень не выберет слабинку (пока не будет устранено провисание ремня безопасности). Убедитесь, что поясная часть ремня плотно обхватывает удерживающее приспособление для детей (детское сидение), а плечевая часть ремня безопасности не может касаться головы или области шеи ребенка.

После того как удерживающее приспособление установлено, попытайтесь подвигать его в разные стороны, чтобы убедиться, что оно надежно закреплено. Если требуется натянуть ремень безопасности, дополнительно вытяните его из втягивающего механизма. При отстегива-

нии и втягивании ремня безопасности втягивающий механизм автоматически вернется в прежнее, нормальное для фиксации сидячего пассажира, состояние.

#### ПРИМЕЧАНИЕ:

- Перед установкой удерживающего приспособления (детского сидения) тщательно изучите с инструкцию изготовителя этого приспособления.
- Если ремень безопасности не работает, как описано выше, немедленно предоставьте Ваш автомобиль официальному дилеру ХЕНДЭ для проверки.

#### ПРЕДУПРЕЖДЕНИЕ:

Не допускается установка любых удерживающих приспособлений для детей (детских сидений) на переднем сидении. В случае аварии раскрытие надувной подушки безопасности переднего пассажира может травмировать или привести к смерти сидящего в удерживающем приспособлении (детском сидении) ребенка. Поэтому, устанавливайте удерживающее приспособление (детское сидение) на заднем сидении Вашего автомобиля.

### Пригодность детских удерживающих приспособлений для использования на различных сидениях

Используйте только официально одобренные для использования в Вашем автомобиле детские сидения, соответствующие параметрам вашего ребенка.

## ОБЩИЕ СВЕДЕНИЯ О ВАШЕМ АВТОМОБИЛЕ ХЕНДЭ

Весовая категория	Месторасположения удерживающего приспособления		
	на сидении переднего пассажира	на заднем сидении у двери	на заднем сидении в центре
0: до 10 кг (до 9 месяцев)	X	U	X
0+: до 13 кг (до 2-х лет)	X	U	X
I: 9 - 18 кг (от 9 мес. до 4 лет)	X	U	U
II & III: 18 - 36 кг (от 4 до 12 лет)	X	UF	UF

**U:** место пригодно для установки «универсальных» удерживающих приспособлений для детей (детских сидений), соответствующих весовой категории, в которую попадает ребенок.

**UF:** место пригодно для установки «универсальных» приспособлений для детей (детских сидений), в которых ребенок располагается лицом по ходу движения автомобиля и соответствующих весовой категории, в которую попадает ребенок.

**X:** место непригодно для установки удерживающих приспособлений для детей (детских сидений) для данной весовой категории.

### Ремень безопасности с преднатяжителем (дополнительное оборудование)

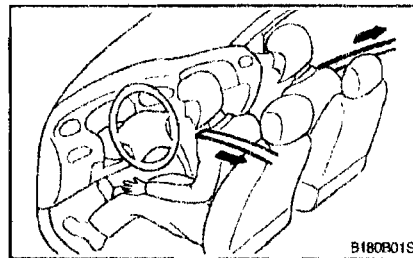

Ваш автомобиль ХЕНДЭ оборудован ремнями безопасности с преднатяжителем для водителя и переднего пассажира. Назначение такого ремня заключается в обеспечении четкой фиксации пассажира в некоторых случаях при фронтальном ударе. Преднатяжитель ремня безопасности может сработать отдельно, а также совместно с надувными подушками безопасности при фронтальном ударе достаточной силы.

Ремень безопасности с преднатяжителем срабатывает таким же образом, как и ремень безопасности с инерционным стягивающим механизмом с автоматической блокировкой (ELF). В случае резкой остановки автомобиля, или когда пассажир пытается вытянуть ремень слишком быстро, стягивающий механизм автоматически заблокирует ремень. бе-

## ОБЩИЕ СВЕДЕНИЯ О ВАШЕМ АВТОМОБИЛЕ ХЕНДЭ

зопасности. Однако при фронтальном ударе средней или большой силы, преднатяжитель ремня безопасности мгновенно втягивает ремень безопасности.

Система ремней безопасности с преднатяжителем состоит из следующих компонентов.

Их расположение указано на рисунке.

1. Контрольная лампа SRS
2. Преднатяжитель ремня безопасности в сборе
3. Электронный блок управления SRS

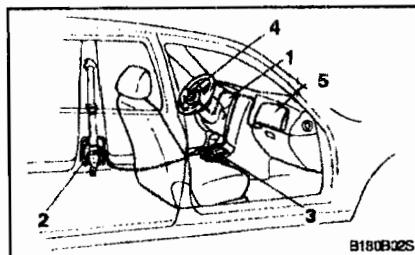

4. Подушка безопасности водителя
5. Подушка безопасности переднего пассажира

### ПРЕДУПРЕЖДЕНИЕ:

Для достижения максимально эффективной работы ремня безопасности с преднатяжителем:

1. Ремень безопасности должен быть правильно пристегнут.
2. Ремень безопасности должен быть правильно отрегулирован.

### ПРИМЕЧАНИЕ:

- о Ремни безопасности с преднатяжителем водителя и переднего пассажира срабатывают при фронтальном ударе достаточной силы. Преднатяжители ремней безопасности могут сработать отдельно, а также совместно с надувными подушками безопасности при фронтальном ударе достаточной силы. Преднатяжители ремней безопасности срабатывают при любом сильном фронтальном ударе, даже если ремень безопасности не пристегнут.
- о Во время срабатывания преднатяжителей ремней безопасности выделяется небольшое количество дыма и происходит сильный хлопок. Это нормальные, не представляющие опасности явления.
- о Не смотря на то, что этот дым не ядовит, не следует его вдыхать, поскольку он может вызвать раздражение, кашель или удушье в случае если Вы вдыхали его продолжительное количество времени. После срабатывания преднатяжителей ремней безопасности тщательно вымойте лицо и руки.

### ВНИМАНИЕ:

- о Поскольку датчик, который активирует подушки безопасности SRS, подсоединен в цепь преднатяжителей ремней безопасности, контрольная лампа SRS «» на панели приборов будет мигать в течение приблизительно 6 секунд после поворота ключа зажигания в положение «ON» (Вкл.) или «ACC» («Дополнительное оборудование»), после чего она должна погаснуть.
- о Если преднатяжители ремней безопасности работают ненормально, данная контрольная лампа будет гореть, даже если система подушек безопасности SRS находится в исправном состоянии. Вам следует немедленно обратиться для проверки к официальному дилеру ХЕНДЭ, если при повороте ключа зажигания в положение «ON» (Вкл.) или «ACC» («Дополнительное оборудование»), контрольная лампа дополнительной системы пассивной безопасности SRS (надувных подушек безопасности) не загорается, не гаснет, приблизительно через 6 секунд или загорается во время движения автомобиля.

### ПРЕДУПРЕЖДЕНИЕ:

- о Преднатяжители ремней безопасности разработаны для однократного

## ОБЩИЕ СВЕДЕНИЯ О ВАШЕМ АВТОМОБИЛЕ ХЕНДЭ

использования. После того, как преднатяжители ремней безопасности сработали, они больше не срабатывают. Все ремни безопасности должны быть заменены после дорожно-транспортного происшествия (аварии), независимо от типа ремня безопасности.

- После срабатывания преднатяжителя ремня безопасности в сборе некоторые детали преднатяжителя будут горячими. Не дотрагивайтесь до них после срабатывания преднатяжителя в течение нескольких минут.
- Не пытайтесь самостоятельно проверить или заменить механизмы ремней безопасности с преднатяжителем. Это должно обязательно производиться официальным дилером ХЕНДЭ.
- Не ударяйте по преднатяжителям ремней безопасности в сборе.
- Не пытайтесь самостоятельно обслужить или отремонтировать систему ремней безопасности с преднатяжителями.
- Неправильное обращение с ремнями безопасности с преднатяжителем в сборе, невыполнение запретов на удары, изменение, проведение проверки и замены, обслуживания или ремонта ремней безопасности с преднатяжителем в сборе может привести к неправиль-

ной работе ремней или случайному срабатыванию ремней и нанесению серьезных травм.

- Всегда пристегивайтесь ремнями безопасности, когда Вы находитесь в движущемся автомобиле.

### ДОПОЛНИТЕЛЬНАЯ СИСТЕМА ПАССИВНОЙ БЕЗОПАСНОСТИ (SRS) - НАДУВНЫЕ ПОДУШКИ БЕЗОПАСНОСТИ (дополнительное оборудование)



Ваш автомобиль ХЕНДЭ оборудован дополнительной системой пассивной безопасности (надувными подушками безопасности) SRS. Наличие этой системы можно определить по наличию надписей "SRS AIR BAG" расположенных на крышке подушки безопасности в рулевом колесе и на накладке панели со стороны переднего пассажира над вещевым ящиком.

Дополнительная система пассивной бе-

зопасности SRS фирмы ХЕНДЭ состоит из подушек безопасности, установленных под накладками в середине рулевого колеса и в панели со стороны переднего пассажира над вещевым ящиком. Задачей дополнительной системы пассивной безопасности (надувных подушек безопасности) SRS является обеспечение дополнительной безопасности водителя и/или переднего пассажира в дополнение к системе ремней безопасности при фронтальных ударах средней или большой силы.

#### ПРИМЕЧАНИЕ:

Обязательно ознакомьтесь с информацией о системе SRS на этикетках, расположенных на обратной стороне солнцезащитного козырька со стороны водителя и внутри вещевого ящика.

#### ПРЕДУПРЕЖДЕНИЕ:

○ Как указывает название системы SRS, эта система разработана в дополнение и для работы совместно с трехточечными ремнями безопасности водителя и переднего пассажира и не является заменой для них. Поэтому, находясь в автомобиле, Вы всегда должны быть пристегнуты ремнями безопасности. Более того, подушки безопасности срабатывают только при очень сильных фронтальных ударах, достаточных для нанесения тяжелых травм пассажирам автомобиля.



## ОБЩИЕ СВЕДЕНИЯ О ВАШЕМ АВТОМОБИЛЕ ХЕНДЭ

- Дополнительная система пассивной безопасности SRS рассчитана на раскрытие подушек безопасности только при очень сильных ударах, когда удар происходит под углом 30° от продольной оси автомобиля, подушки безопасности не срабатывают при боковом и заднем ударах или при переворачивании автомобиля на крышу. Кроме того, подушки безопасности срабатывают только один раз. Поэтому необходимо всегда пристегиваться ремнями безопасности.
- Подушки безопасности не срабатывают при несильных ударах, когда для Вашей защиты достаточно пристегнутых ремней безопасности.

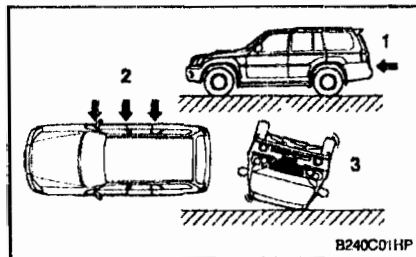

- 1 - Задний удар
- 2 - Боковой удар
- 3 - Переворачивание

- Подушки безопасности не рассчитаны на срабатывание при задних, боковых ударах и при переворачивании автомобиля. Кроме этого, подушки безопасности не сработают при фронтальном ударе на скоростях ниже определенной пороговой скорости автомобиля.
- Водитель должен отрегулировать сиденье таким образом, чтобы находиться как можно дальше от подушки безопасности, но иметь удобный доступ ко всем органам управления автомобилем. Не наклоняйтесь и не сидите слишком близко к подушке безопасности, когда автомобиль движется - это может привести к серьезным травмам при раскрытии подушки.
- Не кладите никакие предметы на или около модулей подушек безопасности - на рулевое колесо, панель приборов и панель перед передним пассажиром, они могут травмировать Вас при раскрытии подушек безопасности.
- Если подушки безопасности сработали, они должны быть заменены на сервисной станции официального дилера ХЕНДЭ.

- Не допускайте никаких ударов по проводам и компонентам дополнительной системы пассивной безопасности (SRS) - это может при-

вести к неожиданному срабатыванию подушек безопасности или выходу системы из строя.

- Не допускается установка любых удерживающих приспособлений для детей (детских сидений) на переднем сидении. В случае аварии раскрытие надувной подушки безопасности переднего пассажира может травмировать или привести к смерти сидящего в удерживающем приспособлении (детском сидении) ребенка. Не позволяйте детям находиться в пространстве перед передним сидением. Если на переднем сидении сидит взрослый ребенок, он должен быть пристегнут ремнем безопасности, а сиденье должно быть отодвинуто назад как можно дальше.
- Для обеспечения максимальной защиты при всех типах столкновений, все пассажиры, включая водителя, всегда должны быть пристегнуты ремнями безопасности независимо от наличия подушки безопасности на данном сидении чтобы свести к минимуму риск получения травмы или смерти в случае дорожно-транспортного происшествия (аварии).

## ОБЩИЕ СВЕДЕНИЯ О ВАШЕМ АВТОМОБИЛЕ ХЕНДЭ

### Функции и элементы системы SRS

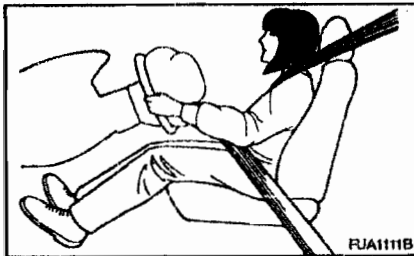

Дополнительная система пассивной безопасности (SRS) включает в себя следующие компоненты:

- 1 - Фронтальная надувная подушка безопасности водителя в сборе
- 2 - Фронтальная надувная подушка безопасности переднего пассажира в сборе
- 3 - Поддержка для коленей
- 4 - Контрольная лампа системы SRS
- 5 - Электронный блок управления SRS (дополнительной системы пассивной безопасности) (SRSCM)

Электронный блок управления SRS (дополнительной системы пассивной безопасности) (SRSCM) постоянно следит за всеми компонентами системы, когда ключ зажигания находится в положении "ON" (Вкл.) и определяет, достаточно ли сильный был фронтальный или около фронтальный

удар для того, чтобы раскрыть подушки безопасности.



Контрольная лампа системы SRS (SRI) на панели приборов будет мигать приблизительно 6 секунд после поворота ключа зажигания в положение "ON" (Вкл.) или после запуска двигателя, после чего эта лампа должна погаснуть.



Надувные подушки безопасности расположены в середине рулевого колеса и в панели напротив сидения переднего пассажира над вещевым ящиком.

Когда электронный блок управления SRS (дополнительной системы пассивной безопасности) (SRSCM) определяет фронтальный удар достаточной силы, он автоматически раскрывает подушки безопасности.



Во время раскрытия подушек безопасности, расширяющаяся при надувании газом подушка безопасности выбивает крышку, которая разламывается по специальному шву.

Полностью раскрытая подушка безопасности в комбинации с правильно пристегнутым ремнем безопасности замедляет движение вперед водителя или переднего пассажира, тем самым, снижая риск травмирования головы и грудной клетки.

После полного наполнения подушки безопасности газом она сразу же начинает спускаться, обеспечивая водителю передний обзор.

## ОБЩИЕ СВЕДЕНИЯ О ВАШЕМ АВТОМОБИЛЕ ХЕНДЭ

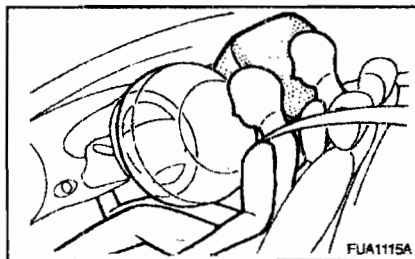

### ВНИМАНИЕ:

При размещении в салоне автомобиля емкости с жидким освежителем воздуха, не располагайте ее ни рядом с панелью приборов, ни на поверхности накладки панели приборов. В случае утечки жидкости из емкости с освежителем воздуха и попадании ее на эти детали (панель приборов, накладку панели приборов или дефлектор системы вентиляции), она может повредить эти детали. При попадании жидкости из емкости для освежителя воздуха на эти места, немедленно промойте их водой.

### ПРЕДУПРЕЖДЕНИЕ:

○ При срабатывании надувной подушки безопасности SRS слышится резкий громкий хлопок и выделяется некоторое количество дыма и пыли (порошка). Данные явления не представляют опасности и являются нор-

мальными. Однако, пыль (порошок), вырабатываемый при наполнении подушек газом, может привести к раздражению кожи. После срабатывания надувных подушек безопасности, обязательно вымойте лицо и руки с мылом и теплой водой.

- Система SRS работает, только когда ключ зажигания находится в положении "ON" (Вкл.). Если контрольная лампа SRS не загорается или горит постоянно после мигания приблизительно в течение 6 секунд после поворота ключа зажигания в положение "ON" (Вкл.), после запуска двигателя или загорается во время движения автомобиля, это указывает на неисправность системы SRS. Немедленно обратитесь к Вашему официальному дилеру ХЕНДЭ для проверки системы SRS.
- Перед заменой предохранителя или отсоединением провода от клеммы аккумуляторной батареи, поверните ключ зажигания в положение "LOCK" ("Блокировка") или выньте ключ из замка зажигания. Не снимайте или не заменяйте предохранители, относящиеся к системе SRS, когда ключ зажигания находится в положении ON" (Вкл.). Несоблюдение этой меры предосторожности приведет к тому, что контрольная лампа SRS загорится.

### Техническое обслуживание дополнительной системы пассивной безопасности SRS (системы надувных подушек безопасности).

Дополнительная система пассивной безопасности SRS является необслуживаемой и не имеет компонентов и деталей, обслуживание которых Вы можете безопасно производить своими силами. Дополнительную систему пассивной безопасности SRS в целом следует проверять у официального дилера ХЕНДЭ через каждые 10 лет с момента производства автомобиля.

Любые работы по техническому обслуживанию дополнительной системы пассивной безопасности SRS (надувных подушек безопасности) или вблизи от ее деталей, например снятие, установка, ремонт или любые работы с рулевым колесом, должны осуществляться только квалифицированным механиком у официального дилера ХЕНДЭ. Неправильная работа с компонентами (детальями) или электропроводкой дополнительной системы пассивной безопасности SRS (системы надувных подушек безопасности) может привести к тяжелым травмам.

## ОБЩИЕ СВЕДЕНИЯ О ВАШЕМ АВТОМОБИЛЕ ХЕНДЭ



### ПРЕДУПРЕЖДЕНИЕ:

- o Очень опасно! Никогда не устанавливайте на сидении переднего пассажира оборудованном подушкой безопасности удерживающее приспособление для ребенка (детское сидение), в котором он располагается спиной по ходу движения автомобиля.
- o Внесение изменений в компоненты (детали) или электропроводку дополнительной системы пассивной безопасности SRS (системы надувных подушек безопасности), включая наклеивание наклеек на крышки накладок подушек безопасности, может неблагоприятно сказаться на работе системы SRS и привести к тяжелым травмам.
- o Для чистки крышек накладок подушек безопасности следует использовать только мягкую сухую ткань или ткань, слегка смоченную чистой водой. Моющие растворы или

очистители могут неблагоприятно воздействовать на крышки накладок подушек безопасности и на правильное их срабатывание.

- o Не кладите любые предметы на или около модулей подушек безопасности на рулевом колесе, панели приборов и панели напротив сидения переднего пассажира над вещевым ящиком, поскольку они могут помешать правильному срабатыванию надувной подушки безопасности и могут сами послужить причиной травмирования, будучи с большой силой выброшенными в салон при наполнении надувной подушки безопасности.
- o Дополнительная система пассивной безопасности SRS (надувных подушек безопасности) рассчитана на однократное применение. После срабатывания надувные подушки не могут использоваться вновь. Их следует срочно заменить, а вся система надувных подушек должна быть проверена и заменена дилером ХЕНДЭ.
- o Любые работы с проводкой системы SRS или ее отсоединение, а также с другими агрегатами системы SRS может привести к внезапному наполнению надувных подушек, либо к нарушению работоспособности надувных подушек, что, в конечном счете, может привести к серьезным травмам.

- o Удерживающие приспособления (детские сидения), НЕ должны устанавливаться на сидении переднего пассажира, оборудованном надувной подушкой безопасности! В момент наполнения газом подушка безопасности может с силой ударить удерживающее приспособление (детское сидение) о спинку сидения и нанести ребенку серьезную или даже смертельную травму. Удерживающие приспособления (детские сидения) данного типа должны устанавливаться только на задних сидениях.
- o В случае уничтожения компонентов (деталей) системы SRS или в случае утилизации автомобиля необходимо предпринять некоторые меры безопасности. Ваш официальный дилер ХЕНДЭ знаком с такими мерами предосторожности и может обеспечить Вас всей необходимой информацией. Несоблюдение этих мер предосторожности и невыполнение этих процедур может увеличить риск получения травмы.
- o В случае передачи прав владения автомобилем какому-либо другому лицу, фирма настоятельно рекомендует предупреждать нового владельца о том, что автомобиль оборудован дополнительной системой пассивной безопасности SRS (системой надувных подушек безопаснос-

## ОБЩИЕ СВЕДЕНИЯ О ВАШЕМ АВТОМОБИЛЕ ХЕНДЭ

сти), и указать соответствующий раздел в данном "Руководстве по эксплуатации".

- Если Ваш автомобиль был залит водой выше уровня пола, не пытайтесь запустить двигатель; отбуксируйте автомобиль официальному дилеру ХЕНДЭ.

### КОНТРОЛЬНО-ИЗМЕРИТЕЛЬНЫЕ ПРИБОРЫ

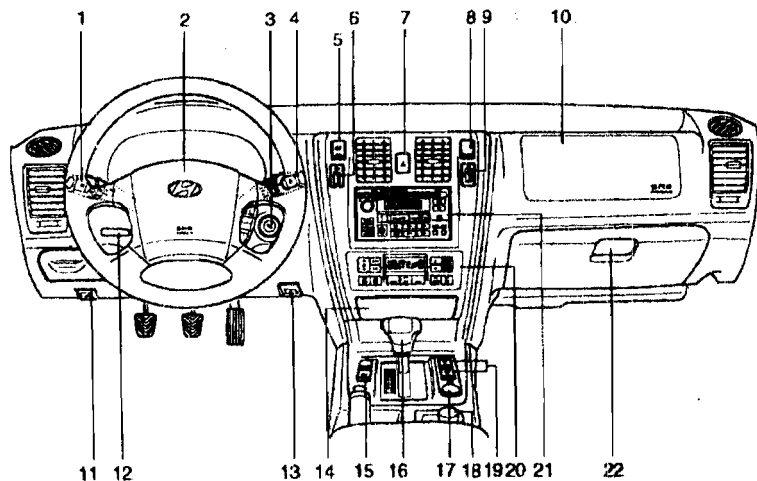

B250A01HP

## ОБЩИЕ СВЕДЕНИЯ О ВАШЕМ АВТОМОБИЛЕ ХЕНДЭ

1. Комбинированный переключатель света фар и указателей поворотов / Выключатель передних противотуманных фар
2. Звуковой сигнал и дополнительная система пассивной безопасности - надувная подушка безопасности (для водителя) (дополнительное оборудование)
3. Замок зажигания
4. Переключатель очистителя / омывателя ветрового стекла
5. Выключатель заднего противотуманного света (дополнительное оборудование)
6. Реостат регулировки подсветки приборов (дополнительное оборудование)
7. Выключатель аварийной сигнализации
8. Главный выключатель круиз-контроля (системы автоматического поддержания постоянной скорости автомобиля) (дополнительное оборудование)
9. Переключатель корректора направления света фар головного света (дополнительное оборудование)
10. Дополнительная система пассивной безопасности - надувная подушка безопасности (для переднего пассажира) (дополнительное оборудование)
11. Рукоятка привода замка капота
12. Рычаг регулировки наклона рулевой колонки (дополнительное оборудование)
13. Рукоятка привода замка крышки лючка заливной горловины топливного бака
14. Пепельница
15. Переключатель очистителя / омывателя заднего стекла (дополнительное оборудование)
16. Селектор выбора передач
17. Гнездо для подключения дополнительного оборудования
18. Рукоятка переключения режимов раздаточной коробки
19. Выключатель обогревателя сидения (дополнительное оборудование)
20. Панель управления отопителем / Кондиционером
21. Аудиосистема
22. Вещевой (перчаточный) ящик

### ВНИМАНИЕ:

При размещении в салоне автомобиля емкости с жидким освежителем воздуха, не располагайте его ни рядом с панелью приборов, ни на поверхности накладки панели приборов. В случае утечки жидкости из емкости с освежителем воздуха и попадании ее на эти детали (панель приборов, накладка панели приборов или дефлектор системы вентиляции), она может повредить эти детали. При попадании жидкости из емкости освежителя воздуха на эти места, незамедлительно промойте их водой.

## ОБЩИЕ СВЕДЕНИЯ О ВАШЕМ АВТОМОБИЛЕ ХЕНДЭ

### ПАНЕЛЬ ПРИБОРОВ И КОНТРОЛЬНЫЕ ЛАМПЫ (МОДЕЛИ С БЕНЗИНОВЫМИ ДВИГАТЕЛЯМИ)

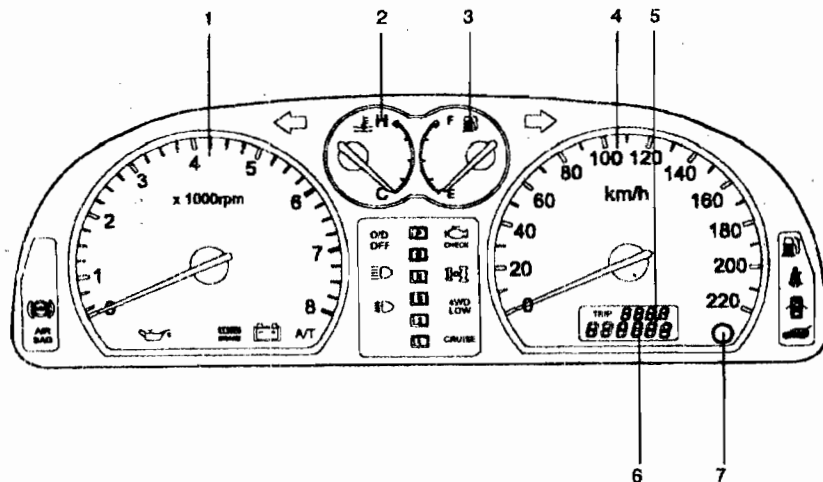

B280A01HP

- |   |                                |   |
|---|--------------------------------|---|
| 1. Тахометр                                   | 3. Указатель уровня топлива    | 6. Одометр (счетчик пройденного пути)                     |
| 2. Указатель температуры охлаждающей жидкости | 4. Спидометр                   | 7. Кнопка сброса (обнуления) счетчика "суточного" пробега |
|   | 5. Счетчик "суточного" пробега |   |

## ОБЩИЕ СВЕДЕНИЯ О ВАШЕМ АВТОМОБИЛЕ ХЕНДЭ

### ПАНЕЛЬ ПРИБОРОВ И КОНТРОЛЬНЫЕ ЛАМПЫ (МОДЕЛИ С БЕНЗИНОВЫМИ ДВИГАТЕЛЯМИ)

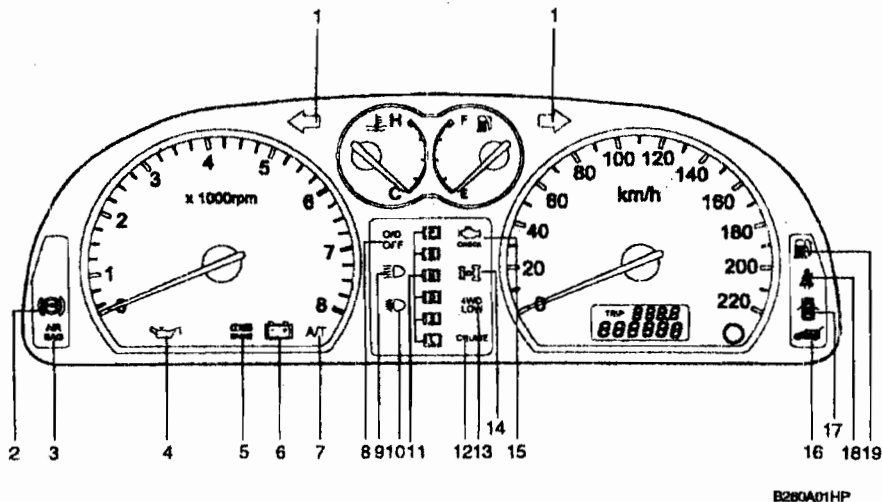

1. Контрольная лампа указателя поворотов
2. Контрольная лампа индикации неисправности антиблокировочной системы тормозов (ABS) (дополнительное оборудование)
3. Контрольная лампа индикации неисправности дополнительной системы пассивной безопасности (SRS) (SRI) (дополнительное оборудование)

4. Контрольная лампа давления масла
5. Контрольная лампа включения стояночного тормоза / аварийного уровня тормозной жидкости
6. Контрольная лампа разряда аккумуляторной батареи
7. Контрольная лампа температуры жидкости ATF в автоматической коробке передач (дополнительное оборудование)

8. Контрольная лампа выключения повышающей передачи (дополнительное оборудование)
9. Контрольная лампа включения дальнего света фар
10. Контрольная лампа индикации включения передних противотуманных фар
11. Контрольная лампа положения селектора автоматической коробки передач (дополнительное оборудование)
12. Контрольная лампа включения круиз-контроля (системы автоматического поддержания постоянной скорости автомобиля) (дополнительное оборудование)
13. Контрольная лампа включения понижающей передачи в режиме полного привода
14. Контрольная лампа включения полного привода
15. Контрольная лампа индикации неисправности двигателя (MIL)
16. Контрольная лампа сигнализации о незакрытой задней двери
17. Контрольная лампа сигнализации о незакрытой двери
18. Контрольная лампа сигнализации о не пристегнутом ремне безопасности
19. Контрольная лампа резерва топлива



## ОБЩИЕ СВЕДЕНИЯ О ВАШЕМ АВТОМОБИЛЕ ХЕНДЭ

### ПАНЕЛЬ ПРИВОРОВ И КОНТРОЛЬНЫЕ ЛАМПЫ (МОДЕЛИ С ДИЗЕЛЬНЫМИ ДВИГАТЕЛЯМИ)

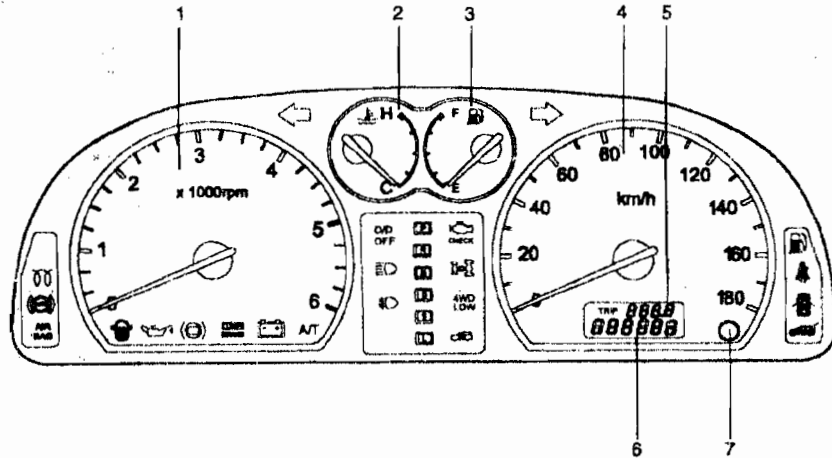

826DA02HP

- |   |                                |   |
|---|--------------------------------|---|
| 1. Тахометр                                   | 3. Указатель уровня топлива    | 6. Одометр (счетчик пройденного пути)                     |
| 2. Указатель температуры охлаждающей жидкости | 4. Спидометр                   | 7. Кнопка сброса (сбнуления) счетчика "суточного" пробега |
|   | 5. Счетчик "суточного" пробега |   |

# ОБЩИЕ СВЕДЕНИЯ О ВАШЕМ АВТОМОБИЛЕ ХЕНДЭ

## ПАНЕЛЬ ПРИБОРОВ И КОНТРОЛЬНЫЕ ЛАМПЫ (МОДЕЛИ С ДИЗЕЛЬНЫМИ ДВИГАТЕЛЯМИ)

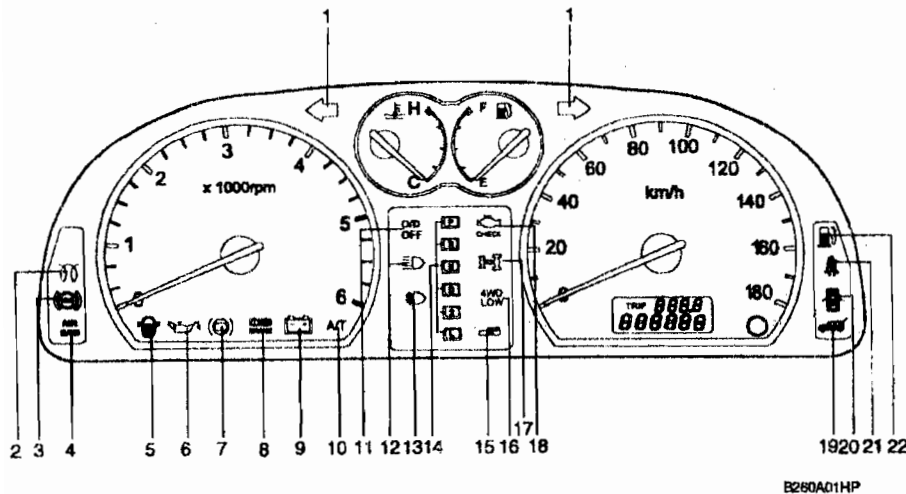

1. Контрольная лампа указателя поворотов
2. Контрольная лампа системы облегчения пуска двигателя (свечи накалывания)
3. Контрольная лампа индикации неисправности антиблокировочной системы тормозов (ABS) (дополнительное оборудование)
4. Контрольная лампа индикации неисправности дополнительной системы

5. Контрольная лампа индикации воды в фильтре тонкой очистки топлива
6. Контрольная лампа давления масла
7. Контрольная лампа разрядки в усилителе тормозов
8. Контрольная лампа включения стояночного тормоза / аварийного уровня тормозной жидкости
9. Контрольная лампа разряда аккумуляторной батареи
10. Контрольная лампа температуры жидкости ATF в автоматической коробке передач (дополнительное оборудование)
11. Контрольная лампа выключения повышающей передачи (дополнительное оборудование)
12. Контрольная лампа включения дальнего света фар
13. Контрольная лампа индикации включения передних противотуманных фар
14. Контрольная лампа положения селектора автоматической коробки передач (дополнительное оборудование)
15. Контрольная лампа индикации неисправности иммобилайзера (только для моделей с двигателем 2,9 TCI)
16. Контрольная лампа включения понижающей передачи в режиме полного привода
17. Контрольная лампа включения полного привода
18. Контрольная лампа индикации неисправности двигателя (MIL)
19. Контрольная лампа сигнализации о незакрытой задней двери
20. Контрольная лампа сигнализации о незакрытой двери
21. Контрольная лампа сигнализации о не пристегнутом ремне безопасности
22. Контрольная лампа резерва топлива

B260A01HP



### Контрольные лампы указателей поворотов

На панели приборов будет мигать зеленая стрелка, указывающая направление поворота. Если стрелка загорается, но не мигает, мигает слишком часто или не мигает совсем, это указывает на неисправность цепей указателей поворотов. Обратитесь к Вашему официальному дилеру ХЕНДЭ для ремонта.



### Контрольная лампа индикации неисправности антиблокировочной системы тормозов (ABS)

После поворота ключа зажигания в положение "ON" (Вкл.), загорается контрольная лампа индикации неисправности антиблокировочной системы тормозов (ABS SRI) и затем гаснет, через несколько секунд. Если эта лампа продолжает гореть, загорается во время движения или не загорается после поворота ключа зажигания в положение "ON" (Вкл.), это указывает на неисправность антиблокировочной системы тормозов (ABS).

Если это произошло, Вам необходимо как можно скорее обратиться к официальному дилеру ХЕНДЭ для проверки автомобиля. Стандартная тормозная система будет продолжать работать, но без помощи антиблокировочной системы тормозов (ABS).

#### ВНИМАНИЕ:

Если обе контрольные лампы индикации неисправности антиблокировочной

системы тормозов (ABS SRI) и контрольная лампа включения стояночного тормоза / аварийного уровня тормозной жидкости продолжают гореть после запуска двигателя или загораются во время движения автомобиля, возможна неисправность системы E.B.D (Электронной системы распределения тормозных усилий).

Если это произошло, избегайте резких торможений и как можно скорее обратитесь к официальному дилеру ХЕНДЭ для проверки автомобиля.



### Контрольная лампа включения дальнего света фар

Эта контрольная лампа горит, когда включен дальний свет фар или осуществляется мигание светом фар.



### Контрольная лампа давления масла

#### ВНИМАНИЕ:

Движение при низком уровне масла в двигателе или при горящей контрольной лампе давления масла может привести к выходу из строя двигателя (образованию задиров, заклиниванию и т.п.). Если эта лампа загорается при работающем двигателе, это означает, что давление масла в двигателе ниже минимально допустимой величины. В исправном состоянии данная лампа загорается при повороте ключа в замке зажигания в положение «ON» («Вкл»)

и гаснет после запуска двигателя. Если данная лампа продолжает гореть после запуска двигателя, имеется серьезная неисправность двигателя.

В этом случае немедленно остановите автомобиль в безопасном месте, глушите двигатель и проверьте уровень масла в двигателе. Если уровень масла ниже минимально допустимого значения, долейте масло в двигатель до нормального уровня и запустите двигатель снова. Если лампа продолжает гореть после запуска двигателя, немедленно выключите его. В любых случаях когда контрольная лампа давления масла продолжает гореть после запуска двигателя свяжитесь с ближайшим официальным дилером ХЕНДЭ перед тем, как воспользоваться автомобилем.



### Контрольная лампа выключения повышающей передачи (дополнительное оборудование)

Когда включен выключатель повышающей передачи (овердрайв) включена повышающая передача, контрольная лампа выключения повышающей передачи будет погашена. При выключении повышающей передачи, эта лампа будет гореть красным цветом.



### Контрольная лампа включения стояночного тормоза

## ОБЩИЕ СВЕДЕНИЯ О ВАШЕМ АВТОМОБИЛЕ ХЕНДЭ

### моза / аварийного уровня тормозной жидкости

#### ВНИМАНИЕ:

Если Вы подозреваете неисправность тормозной системы, как можно скорее свяжитесь с ближайшим официальным дилером ХЕНДЭ для проверки тормозной системы. Вождение автомобиля с неисправностью электрических цепей или гидравлических линий тормозной системы очень опасно и может привести к серьезным или даже смертельным травмам.

### Работа контрольной лампы

Контрольная лампа включения стоячного тормоза / аварийного уровня тормозной жидкости должна загораться при включении стоячного тормоза и при повороте ключа зажигания в положение "ON" (Вкл.) или "START" (Стартер). При выключенном стоячном тормозе эта лампа должна погаснуть после запуска двигателя.

Когда выключен стояночный тормоз, контрольная лампа включения стоячного тормоза / аварийного уровня тормозной жидкости должна загораться при повороте ключа зажигания в положение "ON" (Вкл.) или "START" ("Стартер") и гаснуть после запуска двигателя. Если эта лампа загорается в любое другое время, Вы должны снизить скорость движения автомобиля и полностью его остановить на обочине в безопасном месте.

Контрольная лампа тормозной системы указывает, что уровень тормозной жидкости в бачке гидросистемы тормозов становится ниже минимально допустимого уровня и необходимо долить тормозную жидкость типа DOT3. После добавления тормозной жидкости, если не обнаружены более никакие неисправности, необходимо незамедлительно предоставить автомобиль официальному дилеру ХЕНДЭ для проверки. Если обнаружены неисправности тормозной системы, движение на автомобиле недопустимо и его необходимо доставить для проверки официальному дилеру ХЕНДЭ, воспользовавшись профессиональной службой буксировки.

Ваш автомобиль ХЕНДЭ оборудован двухконтурной диагональной тормозной системой. Это означает, что даже в случае повреждения одного из контуров тормозной системы, Вы сможете использовать для торможения два колеса. В таком случае для остановки автомобиля потребуется большее усилие на педали тормоза и больший ход педали тормоза. Более того, тормозной путь автомобиля будет увеличен. В случае отказа одного из контуров тормозной системы, включите пониженную передачу, чтобы использовать эффект торможения двигателем для остановки автомобиля.



**Контрольная лампа сигнализации о не пристегнутом ремне безопасности (дополнительное оборудование)**

Эта контрольная лампа загорается при повороте ключа зажигания из положения "OFF" (Выкл.) в положение "ON" (Вкл.) или "START" ("Стартер") и продолжает мигать в течение приблизительно 6 секунд.



**Контрольная лампа включения круиз-контроля (системы автоматического поддержания постоянной скорости автомобиля) (дополнительное оборудование)**

Контрольная лампа включения круиз-контроля загорается на панели приборов только когда была установлена скорость при помощи переключателя круиз-контроля.

Эта контрольная лампа не загорается при включении главного переключателя круиз-контроля. Информация по использованию круиз-контроля (системы автоматического поддержания постоянной скорости автомобиля) находится на странице 1 - 68.



**Контрольная лампа разряда аккумуляторной батареи**

Данная лампа загорается, когда ключ в замке зажигания находится в положении «ON» («Вкл») и гаснет после запуска двигателя. Если эта контрольная лампа продолжает гореть после запуска двигателя, в системе зарядки имеется неисправность. Если эта контрольная лампа

## ОБЩИЕ СВЕДЕНИЯ О ВАШЕМ АВТОМОБИЛЕ ХЁНДЭ

загорается во время движения автомобиля, немедленно остановите автомобиль и загляните под капот. Сначала убедитесь в целостности ремня привода генератора, если он цел, проверьте его натяжение.

После этого, свяжитесь с официальным дилером ХЁНДЭ для проверки системы зарядки.

### ВНИМАНИЕ:

В случае ослабления ремня привода генератора или его разрыва во время движения автомобиля, это может привести к серьезной неисправности двигателя. Двигатель может перегреться, поскольку данный ремень также приводит в действие насос охлаждающей жидкости двигателя.



### Контрольная лампа сигнализации о незакрытой двери

Данная лампа горит, когда не закрыта либо закрыта неплотно какая-либо из дверей.



### Контрольная лампа резерва топлива

Эта лампа загорается, когда уровень топлива в топливном баке достигает минимально допустимого резервного значения. Если данная лампа горит, это свидетельствует о необходимости дозаправки топливом как можно скорее. Движения на автомобиле при горячей конт-

рольной лампе резерва топлива или когда уровень топлива находится ниже отметки "E" (Пусто) может привести к пропуску зажигания и к повреждению каталитического нейтрализатора отработавших газов.



### Контрольная лампа включения передних противотуманных фар

Эта контрольная лампа загорается, когда включен выключатель передних противотуманных фар.



### Контрольная лампа сигнализации о незакрытой задней двери

Эта лампа продолжает гореть пока задняя (пятая) дверь не будет полностью закрыта.



### Контрольная лампа индикации неисправности дополнительной системы пассивной безопасности (SRS) (SRI) (дополнительное оборудование)

Эта контрольная лампа (SRI) загорается и мигает приблизительно в течение 6 секунд после поворота ключа зажигания в положение "ON" (Вкл.) или после запуска двигателя, после чего гаснет.

Эта контрольная лампа также загорается в случае неисправности дополнительной системы пассивной безопасности

(SRS). Если контрольная лампа (SRI) не загорается или продолжает постоянно гореть после мигания в течение приблизительно 6 секунд после поворота ключа зажигания в положение "ON" (Вкл.) или загорается во время движения автомобиля, предоставьте автомобиль официальному дилеру ХЁНДЭ для проверки дополнительной системы пассивной безопасности (SRS).



### Контрольная лампа неисправности двигателя (MIL) (дополнительное оборудование)

Эта лампа загорается при обнаружении неисправности компонентов (деталей), относящихся к системам снижения токсичности. Данная лампа загорается также в том случае, когда ключ зажигания поворачивают в положение «ON» («Вкл»), а затем, через несколько секунд, она должна погаснуть. Если эта лампа загорается во время движения автомобиля или не загорается после поворота ключа зажигания в положение «ON» («Вкл»), то предоставьте автомобиль ближайшему официальному дилеру ХЁНДЭ для проверки систем.



### Контрольная лампа включения понижающей передачи в режиме полного привода

Эта лампа загорается, когда ключ зажигания находится в положении «ON» («Вкл»), а затем, через несколько секунд, она

## ОБЩИЕ СВЕДЕНИЯ О ВАШЕМ АВТОМОБИЛЕ ХЕНДЭ

должна погаснуть.

Если эта лампа загорается когда рукоятка переключения режимов раздаточной коробки установлена в положение понижающей передачи (на моделях с трансмиссией Part-time 4WD: положение 4L, на моделях с трансмиссией Full-time 4WD, понижающая передача).



### Контрольная лампа включения полного привода (только для моделей с трансмиссией Part-time 4WD)

Эта лампа загорается, когда ключ зажигания находится в положение «ON» («Вкл»), а затем, через несколько секунд, она должна погаснуть.

Если эта лампа загорается, когда рукоятка переключения режимов раздаточной коробки установлена в положение 4H (Полный привод, прямая передача) (только на моделях с трансмиссией Part-time 4WD).

### ВНИМАНИЕ:

Если контрольная лампа включения полного привода () мигает (модели с трансмиссией Full-time 4WD) или горит при мигающей контрольной лампе включения понижающей передачи в режиме полного привода () (модели с трансмиссией Part-time 4WD) во время движения автомобиля - это указывает на неисправность системы полного привода. В этом случае как мож-

но скорее предоставьте Ваш автомобиль официальному дилеру ХЕНДЭ для проверки.



### Контрольная лампа температуры жидкости ATF в автоматической коробке передач (дополнительное оборудование)

Данная лампа загорается, когда температура жидкости ATF в автоматической коробке передач становится выше максимально допустимого значения, что может привести к повреждению коробки передач.

Если эта лампа загорелась во время движения автомобиля, то следует как можно скорее остановить автомобиль в безопасном месте. Затем переведите селектор в положение «Р» («Стоянка») и оставьте двигатель работающим на холостом ходу, пока контрольная лампа температуры жидкости не погаснет. Когда данная лампа погаснет, то автомобилем можно управлять, как обычно.

### ВНИМАНИЕ:

Если контрольная лампа температуры жидкости ATF в автоматической коробке передач не гаснет или мигает, то это указывает на неисправность коробки передач или электронного блока управления АКПП. В этом случае автомобиль следует проверить у официального дилера ХЕНДЭ.



### Контрольная лампа индикации воды в фильтре тонкой очистки топлива - красная (модели с дизельными двигателями)

Данная лампа загорается при повороте ключа в замке зажигания в положение «ON» («Вкл») и гаснет после запуска двигателя. Если эта лампа загорается при работающем двигателе, то это означает, что в топливном фильтре скопилось вода. Если это произошло, удалите воду из топливного фильтра. (Смотрите раздел «Самостоятельное техническое обслуживание автомобиля».)



### Контрольная лампа разряжения в усилителе тормозов - красная (модели с дизельными двигателями)

### ПРЕДУПРЕЖДЕНИЕ:

Если у Вас возникли сомнения относительно исправности тормозной системы, то, как можно скорее предоставьте Ваш автомобиль официальному дилеру ХЕНДЭ для проверки. Езда на автомобиле при неисправной электрической или гидравлической части тормозной системы очень опасна и может привести к серьезным или даже смертельным травмам.

Данная лампа загорается когда величина

## ОБЩИЕ СВЕДЕНИЯ О ВАШЕМ АВТОМОБИЛЕ ХЕНДЭ

разряжения в вакуумном усилителе тормозов падает ниже 275 мм рт. ст. Тормозная система рассчитана на остановку автомобиля с дополнительным усилием при нажатии и удерживании педали тормоза. Это дополнительное усилие значительно снижается каждый раз когда Вы отпускаете педаль тормоза. Без дополнительного усилия вакуумного усилителя автомобиль также можно остановить путем большего усилия на педали тормоза, однако при этом тормозной путь будет значительно длиннее. Если эта лампа загорается при других обстоятельствах, Вы должны снизить скорость и остановить автомобиль в безопасном месте на обочине дороги.

После запуска двигателя не начинайте движение на автомобиле, пока величина разряжения не превысит 275 мм рт. ст. и не погаснет контрольная лампа. При повторном появлении неисправности движение на автомобиле недопустимо. Вам следует воспользоваться профессиональной службой эвакуации для предоставления автомобиля официальному дилеру ХЕНДЭ.



### Контрольная лампа системы облегчения пуска двигателя (свечи накаливания) - желтая

Эта лампа загорается при повороте ключа в замке зажигания в положение «ON» («Вкл»). Когда свечи накаливания разогреты, контрольная лампа погаснет, и двигатель можно заводить. Время горе-

ния лампы зависит от температуры охлаждающей жидкости двигателя

Температура охлаждающей жидкости двигателя (°C)	Время горения (модели 2,5 TC1) (сек.)
Ниже -30	22,5
-20	8
-15	6
60	0,5
80	0

Температура охлаждающей жидкости двигателя (°C)	Время горения (модели 2,9 TC1) (сек.)
Ниже -30	26
-25	20
-20	15
-15	10
-10	5,5
-5	3,5
0	2
20	0

### ПРИМЕЧАНИЕ:

Если двигатель не удалось завести через 2 секунд после того, как погасла контрольная лампа системы облегчения пуска (свечи накаливания), то поверните ключ в замке зажигания обратно

в положение «LOCK» («Блокировка») в течение 10 секунд. Затем поверните ключ в положение «ON» («Вкл»), чтобы повторить процедуру предпускового подогрева.

### ЗВУК СИГНАЛИЗАЦИИ ОБ ИЗНОСЕ ТОРМОЗНЫХ КОЛОДОК (дополнительное оборудование)

Тормозные колодки передних дисковых тормозов имеют индикаторы износа, которые по мере износа тормозной колодки издадут неприятный визжащий звук, сигнализируя о том, что необходимо произвести замену передних тормозных колодок. Во время движения автомобиля, этот звук может появляться и исчезать или быть постоянным. Его можно также услышать при сильном нажатии на педаль тормоза. В случае езды с изношенными тормозными колодками, Вы можете повредить дорогостоящий тормозной диск. Незамедлительно обратитесь к Вашему официальному дилеру ХЕНДЭ.

## ОБЩИЕ СВЕДЕНИЯ О ВАШЕМ АВТОМОБИЛЕ ХЕНДЭ

### УКАЗАТЕЛЬ УРОВНЯ ТОПЛИВА

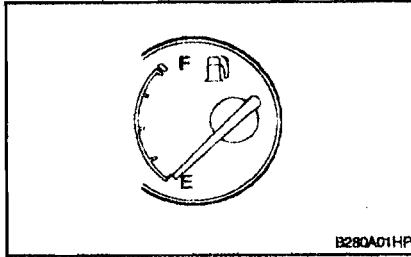

Стрелка данного указателя показывает примерный уровень топлива в топливном баке. Емкость топливного бака указана в Разделе 8.

### УКАЗАТЕЛЬ ТЕМПЕРАТУРЫ ОХЛАЖДАЮЩЕЙ ЖИДКОСТИ

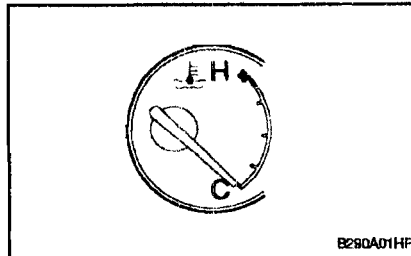

#### ПРЕДУПРЕЖДЕНИЕ:

Не открывайте пробку радиатора пока двигатель горячий. Система охлаждения находится под давлением, и от-

крытие пробки может привести к выбросу горячей жидкости, что может вызвать сильные ожоги. Подождите, пока двигатель остынет перед тем, как открыть пробку радиатора.

Стрелка данного указателя должна находиться в пределах нормы. Если стрелка указателя во время работы двигателя вошла в зону "H" (Горячий) шкалы, немедленно остановите автомобиль и заглушите двигатель. Откройте капот и проверьте уровень охлаждающей жидкости в расширительном бачке и ремень привода насоса охлаждающей жидкости. Если Вы подозреваете наличие неисправности системы охлаждения, по возможности скорее предоставьте Ваш автомобиль официальному дилеру ХЕНДЭ для проверки.

### СПИДОМЕТР



1 - Кнопка сброса "обнуления" показаний

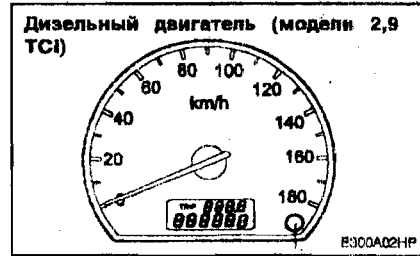

1 - Кнопка сброса "обнуления" показаний

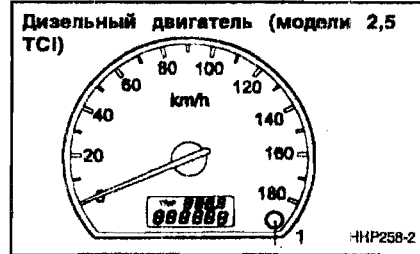

Спидометр Вашего автомобиля ХЕНДЭ показывает скорость автомобиля в километрах в час (км/ч) или милях в час.



## ОБЩИЕ СВЕДЕНИЯ О ВАШЕМ АВТОМОБИЛЕ ХЕНДЭ

### ОДОМЕТР - ОДОМЕТР (СЧЕТЧИК ПРОЙДЕННОГО ПУТИ)

Электронный одометр показывает общее расстояние в километрах или милях, пройденное автомобилем и очень удобен для записи интервалов проведения периодического технического обслуживания.

#### ПРИМЕЧАНИЕ:

Любые изменения показаний одометра могут лишить Вас права на гарантийное обслуживание.

### TRIP ODOMETER - СЧЕТЧИК "СУТОЧНОГО" ПРОБЕГА

Электронный счетчик "суточного" пробега показывает расстояние в милях или километрах, пройденное за отдельную поездку или за определенный период времени при повороте ключа зажигания в положение «ON» («Вкл»). Для сброса показаний счетчика нажмите кнопку сброса (обнуления) в нижней части спидометра.

### ТАХОМЕТР

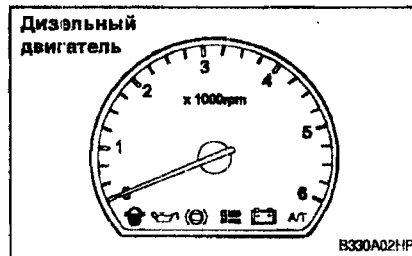
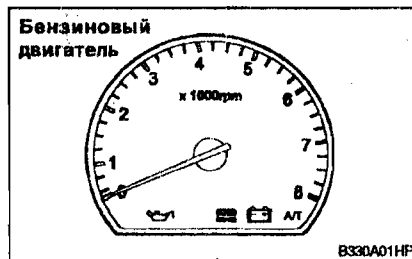

Тахометр показывает частоту вращения коленчатого вала двигателя в оборотах в минуту (об/мин). Тахометр может помочь Вам выбрать более экономичный режим вождения, а также предупреждает о том, что частота оборотов коленчатого вала двигателя превышает максимально допустимое значение.

#### ВНИМАНИЕ:

Во время движения следите за показаниями тахометра. Его стрелка, показывающая частоту вращения коленчатого вала двигателя, не должна входить в красную зону (зону превышения максимально допустимой частоты вращения). Это может привести к серьезной поломке двигателя и лишить Вас права на гарантийное обслуживание.

## ОБЩИЕ СВЕДЕНИЯ О ВАШЕМ АВТОМОБИЛЕ ХЭНДЭ

### МНОГОФУНКЦИОНАЛЬНЫЙ ДИСПЛЕЙ

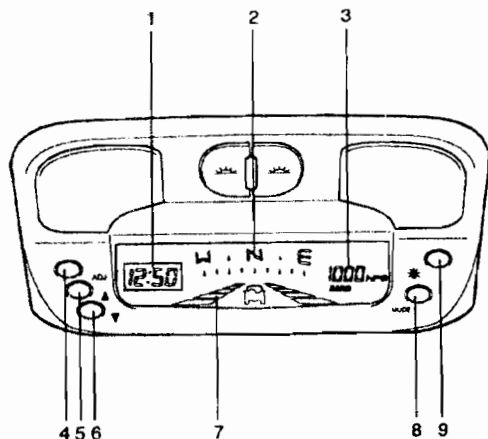

- |   |  |
|---|--|
| 1. Электронные часы                               | 6. Переключатель вниз  |
| 2. Компас   | 7. Дорожный дисплей, изменяющий показания в зависимости от скорости автомобиля |
| 3. Альтиметр / Относительный альтиметр / Барометр | 8. Переключатель режимов   |
| 4. Выключатель регулировки азимута                | 9. Выключатель подсветки   |
| 5. Переключатель вверх                            |  |

B990A01HP

### РЕГУЛИРОВКА МНОГОФУНКЦИОНАЛЬНОГО ДИСПЛЕЯ (дополнительное оборудование)

#### Функции переключателей

Переключатель	Функция
Режим	
	Время перехода в режим регулировки (более 2 секунд)
Вверх  Вниз	Корректировка альтиметра
	Обнуление показаний высоты над уровнем моря
	Регулировка времени
Подсветка	Включение и выключение подсветки
Регулировка	Переход в режим юстировки (регулировки) компаса по азимуту

## Компас

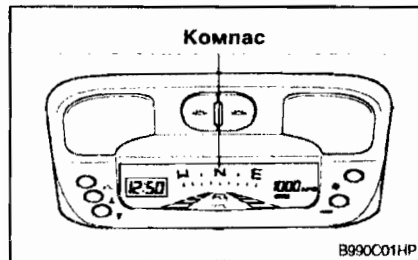

Компас показывает значение азимута направления движения автомобиля с охватом показаний  $180^\circ$  и делением шкалы, составляющим  $22,5^\circ$ .

### ПРИМЕЧАНИЕ:

При первой поездке на автомобиле или после отключения проводов от клемм аккумуляторной батареи, перед началом движения необходимо произвести юстировку (регулировку) компаса по азимуту.

## Регулировка (юстировка) компаса по азимуту

Регулировка компаса по азимуту необходима для устранения погрешности между действительным азимутом датчика земного магнетизма и азимутом, показываемым на дисплее автомобиля.

## Регулировка компаса по азимуту

- 1) При нажатии и удерживании выключателя "ADJ" регулировки азимута в течение менее 3 секунд, показания азимута начнут мигать.
- 2) Медленно произведите один разворот автомобиля для регулировки в течение 128 секунд.

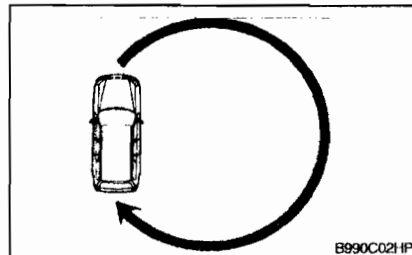

- 3) По окончании поворота, показания азимута перестанут мигать и будет произведена регулировка компаса по азимуту.

### ПРИМЕЧАНИЕ:

Компас может давать неправильные значения азимута в местах (туннели, парковки в зданиях, подземные парковки зоны около трансформаторных станций и т. п.), где он попадает в геомагнитную аномалию. Компас возвращается к правильным показаниям азимута после передвижения автомобиля в зону стабильного геомагнитного поля.

## Альтиметр



В основе работы альтиметра лежит измерение атмосферного давления. Изменение атмосферного давления переводится в высоту над уровнем моря (0м соответствует 1013,25 hpa) с шагом 50 м. Диапазон измерений составляет 0 – 2,800 м. Если высота над уровнем моря меньше 50 м., то показания дисплея будут составлять 0 м.

## Коррекция высоты (в режиме показа высоты)

Показываемое значение высоты может изменяться в одном месте из-за изменения давления воздуха над уровнем моря (нулевая отметка). Пользователь может корректировать погрешность показаний в диапазоне  $\pm 300$  м. нажатием и удерживанием переключателя «▲» в течение более 0,5 сек. для увеличения высоты на 50 метров и нажатием и удерживанием переключателя «▼» в течение более 0,5 сек. для уменьшения высоты на 50 метров.

## ОБЩИЕ СВЕДЕНИЯ О ВАШЕМ АВТОМОБИЛЕ ХЕНДЭ

чателя «▼» в течение более 0,5 сек. для уменьшения высоты на 50 метров.

Переключатель	Время нажатия	Высота
▲ (Вверх)	Менее 0,5 сек.	Увеличение на 50 м.
	Более 0,5 сек.	Постепенное увеличение на 50 м.
▼ (Вниз)	Менее 0,5 сек.	Уменьшение на 50 м.
	Более 0,5 сек.	Постепенное уменьшение на 50 м.

### Относительный альтиметр

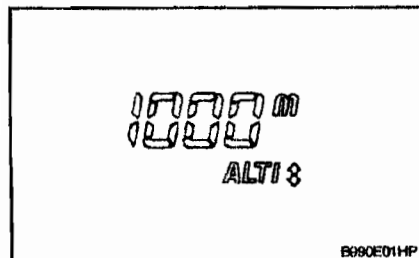

Относительный альтиметр используется для определения высоты определенного места над уровнем моря. Он показывает сравнение высот определенного Вами

места и текущего места расположения автомобиля.

При нажатии на переключатель режимов "MODE" в течение менее 2 секунд, на дисплее появится режим относительного альтиметра.

Когда Вы желаете узнать разницу высоты над уровнем моря между местом назначения и текущим местом расположения автомобиля:

1. Нажмите одновременно на переключатели ▲ и ▼ и удерживайте их нажатыми более 1 секунды для сброса "обнуления" показания текущей высоты.
2. После этого на дисплее появится показание, соответствующее разнице высоты над уровнем моря между местом назначения и текущим местом расположения автомобиля.

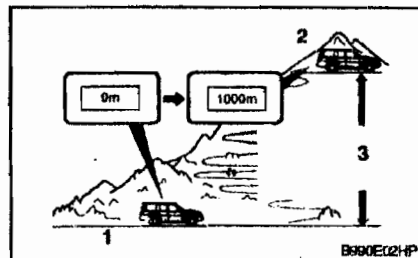

- 1 - Текущее место расположения автомобиля
- 2 - Место назначения
- 3 - Разница высоты над уровнем моря

между местом назначения и текущим местом расположения автомобиля

### Барометр



Давление воздуха показывается в гПа, диапазон измерений составляет 720 - 1045 гПа. (Минимум 1 гПа).

При нажатии на переключатель режимов "MODE" в течение менее 2 секунд в режиме "Relative Altimeter" (Относительный альтиметр), на дисплее появится показание атмосферного давления.

# ОБЩИЕ СВЕДЕНИЯ О ВАШЕМ АВТОМОБИЛЕ ХЕНДЭ

## Электронные часы

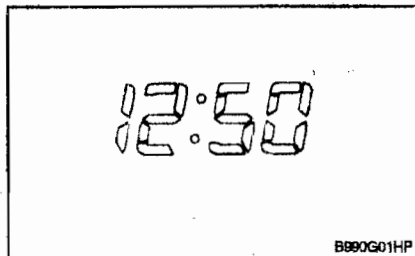

При нажатии на переключатель режимов "MODE" в течение более 2 секунд, на дисплее появится режим регулировки показаний времени.

## Регулировка времени

1. В режиме регулировки времени, одновременно нажмите переключатель режимов "MODE" и Вы сможете регулировать "минуты". При повторном нажатии переключателя режимов "MODE" Вы сможете регулировать "часы".
2. Отрегулируйте время нажатием переключателей ▲ и ▼ когда показание времени мигает.
3. После регулировки времени нажмите переключатель режимов "MODE" в течение более 2 секунд Вы выйдете из режима регулировки време-

## Дорожный дисплей, изменяющий показания в зависимости от скорости автомобиля

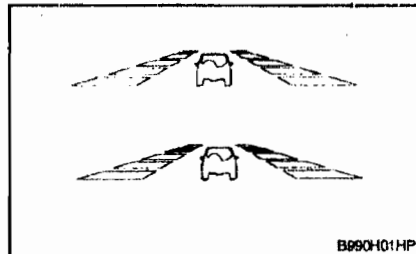

Изображающие дорогу индикаторы на дисплее мигают в соответствии со скоростью автомобиля.

Скорость автомобиля	Продолжительность свечения индикаторов
Ниже 2,8 км/ч	Горят постоянно
2,8 - 40 км/ч	1 сек.
41 - 60 км/ч	0,8 сек.
61 - 80 км/ч	0,5 сек.
81 - 100 км/ч	0,3 сек.
Выше 100 км/ч	0,2 сек.

## ВЫКЛЮЧАТЕЛЬ ПЕРЕДНИХ ПРОТИВОТУМАННЫХ ФАР

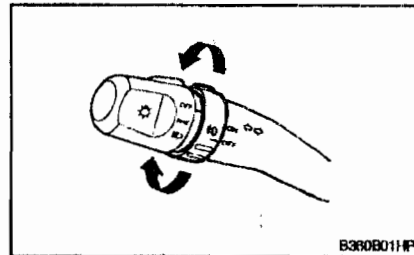

Чтобы включить передние противотуманные фары установите этот выключатель в положение "ON" (Вкл.). Они будут гореть когда выключатель фар головного света будет находиться в первом или во втором положении.

## ОБЩИЕ СВЕДЕНИЯ О ВАШЕМ АВТОМОБИЛЕ ХЕНДЭ

### ВЫКЛЮЧАТЕЛЬ ЗАДНЕГО ПРОТИВОТУМАННОГО СВЕТА (дополнительное оборудование)

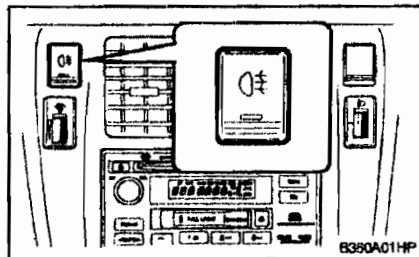

Чтобы включить задний противотуманный свет нажмите на этот выключатель. Он будет гореть, когда ключ зажигания находится в положении "ON" (Вкл.) и выключатель фар головного света будет находиться во втором положении или будет включен выключатель передних противотуманных фар.

### КОМБИНИРОВАННЫЙ ПЕРЕКЛЮЧАТЕЛЬ СВЕТА ФАР И УКАЗАТЕЛЕЙ ПОВОРОТОВ

#### Переключатель указателей поворотов

При перемещении комбинированного переключателя вниз, начинают мигать указатели поворотов с левой стороны автомобиля. При перемещении комбинирован-

ного переключателя вверх, начинают мигать указатели поворотов с правой стороны автомобиля. После завершения поворота, переключатель автоматически переместится в нейтральное положение и одновременно, указатели поворота перестанут мигать. Если контрольная лампа указателей поворотов на приборном щитке мигает чаще обычного, загорается, но не мигает или не загорается совсем, это указывает на неисправность цепей указателей поворотов. Проверьте отсутствие перегорания предохранителя или лампочек или обратитесь к Вашему официальному дилеру ХЕНДЭ для проверки.

#### Режим работы переключателя при перемене ряда

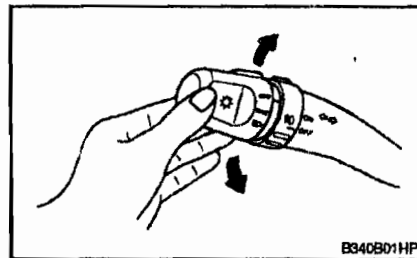

При перестроении в другой ряд движения переведите рычаг вверх или вниз до включения указателей поворотов. После отпускания рычаг автоматически возвращается в нейтральное положение.

### Выключатель фар головного света

Поверните барабан на конце комбинированного переключателя, чтобы включить фары головного света. В первом положении будут включены габаритные огни, боковые огни, задние фонари и подсветка приборного щитка. В следующем положении будут включены фары головного света.

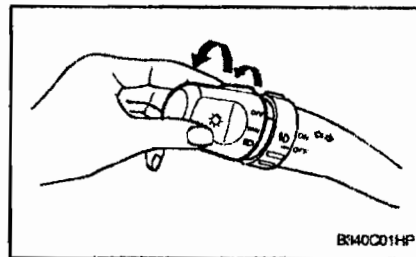

Для включения дальнего света фар, нажмите на переключатель от себя. Когда включен дальний свет, горит также контрольная лампа включения дальнего света фар. При этом на панели приборов загорится контрольная лампа включения дальнего света. При переводе рычага обратно на себя, свет переключается с дальнего на ближний.

### Автоматическое отключение задних фонарей

Если после окончания поездки Вы не выключили задние фонари, они будут

## ОБЩИЕ СВЕДЕНИЯ О ВАШЕМ АВТОМОБИЛЕ ХЕНДЭ

автоматически отключены как только Вы откроете дверь водителя. Но если Вы намеренно хотите включить задние фары, снова включите их после того как они автоматически выключатся.

### Наружное освещение в дневное время, для Швеции, Финляндии и Исландии (дополнительное оборудование)

Ваш автомобиль ХЕНДЭ оборудован освещением в дневное время, для Швеции, Финляндии и Исландии. Это освещение используется для улучшения видимости встречного транспорта. Данное освещение Вашего автомобиля разработано специально для работы в условиях, когда двигатель работает, а выключатель фар головного света находится в положении "OFF" (Выкл.). Однако, освещение в дневное время, для Швеции, Финляндии и Исландии будет выключено при включении стояночного тормоза.

### Переключатель дальнего света фар

Для включения дальнего света фар, нажмите на переключатель от себя. При этом на панели приборов загорится контрольная лампа включения дальнего света. При переводе рычага обратно на себя, свет переключается с дальнего на ближний.

### Мигание фарами

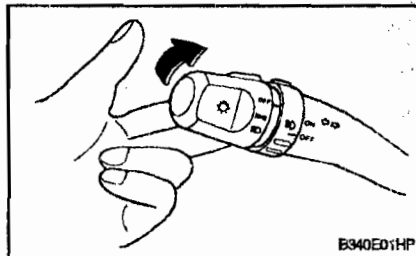

Мигание светом фар осуществляется при незначительном перемещении на себя и отпускании рычага переключателя. Мигание светом фар возможно, даже если переключатель фар головного света находится в положении "OFF" (Выкл.).

### ПЕРЕКЛЮЧАТЕЛЬ СТЕКЛООЧИСТИТЕЛЯ И ОМЫВАТЕЛЯ ВЕТРОВОГО СТЕКЛА

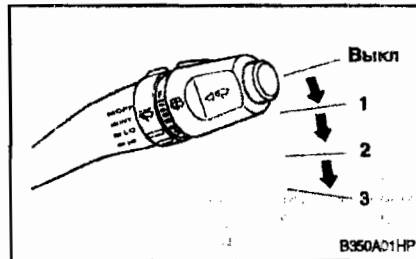

Этот переключатель имеет три позиции.

1. Прерывистый режим
2. Медленное движение
3. Быстрое движение

### ПРЕДУПРЕЖДЕНИЕ:

Для предотвращения повреждения стеклоочистителей, не пытайтесь очистить ими тяжелые осадки в виде снега или льда. Накопившийся снег или лед необходимо очистить вручную. Дополнительное оборудование только незначительный слой снега или льда, включите отопитель в режиме обогрева ветрового стекла и растопите снег или лед перед использованием стеклоочистителей.

### Работа омывателя ветрового стекла

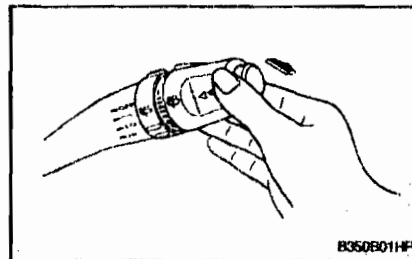

Омывающая жидкость будет подаваться на ветровое стекло при перемещении

## ОБЩИЕ СВЕДЕНИЯ О ВАШЕМ АВТОМОБИЛЕ ХЕНДЭ

рычага переключателя стеклоочистителя / омывателя в сторону рулевого колеса. При включении омывателя ветрового стекла, одновременно с подачей моющей жидкости стеклоочистители автоматически совершат два хода. Омыватель перестанет работать когда переключатель стеклоочистителя / омывателя ветрового стекла будет отпущен.

### ПРИМЕЧАНИЕ:

- Не включайте омыватель более чем на 15 секунд или когда бачок омывателя пуст.
- В холодную погоду, прежде чем использовать стеклоочиститель, убедитесь, что щетки стеклоочистителя не примерзли к стеклу.
- В районах, где вода зимой замерзает, используйте незамерзающую моющую жидкость для ветрового стекла.

### Удаление запотевания ветрового стекла

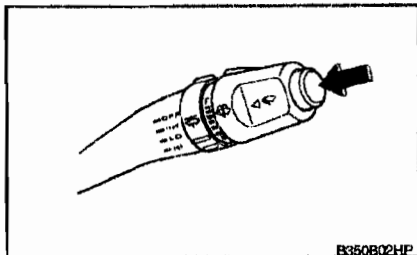

Для удаления осевшего на ветровое стекло тумана нажмите на кнопку на конце рычага переключателя стеклоочистителя / омывателя ветрового стекла.

### Работа стеклоочистителя с изменяемым интервалом режима работы щеток стеклоочистителя

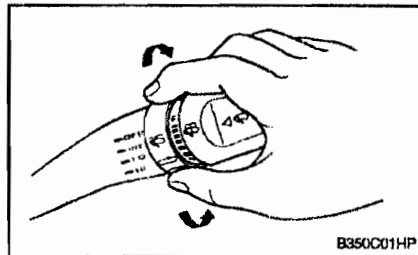

Чтобы воспользоваться режимом работы щеток стеклоочистителя с изменяемым интервалом, переместите переключатель стеклоочистителя в положение "INT" (Прерывистый режим). В этом положении переключателя, интервал прерывистого режима работы щеток стеклоочистителя может быть изменен приблизительно от 1 до 18 секунд путем поворота регулирующего колесика интервала прерывистого режима на рычаге переключателя. Интервал работы также автоматически изменяется в зависимости от скорости автомобиля.

### СТЕКЛООЧИСТИТЕЛЬ И ОМЫВАТЕЛЬ ЗАДНЕГО СТЕКЛА

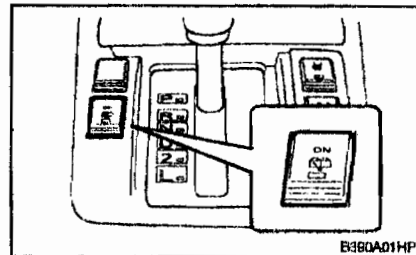

Стеклоочиститель и омыватель заднего стекла работают при нажатии кнопки. Омывающая жидкости будет подаваться на стекло пока будет нажата кнопка «».

1. При нажатии на сторону "ON" (Вкл.) этого переключателя стеклоочиститель заднего стекла будет работать постоянно.
2. При нажатии на сторону «» щетка стеклоочистителя заднего стекла совершит три хода после подачи омывающей жидкости на заднее стекло.

Не включайте омыватель более чем на 15 секунд или когда бачок омывателя пуст; это может повредить систему. Не включайте стеклоочиститель на сухом стекле; это может привести к появлению царапин на стекле или преждевременному износу щеток стеклоочистителя.



## ОБЩИЕ СВЕДЕНИЯ О ВАШЕМ АВТОМОБИЛЕ ХЕНДЭ

По этим соображениям не включайте стеклоочиститель, когда бачок омывателя пуст.

### ПРИМЕЧАНИЕ:

- В холодную погоду, прежде чем использовать стеклоочиститель, убедитесь, что щетки стеклоочистителя не примерзли к стеклу.
- В районах, где вода зимой замерзает, используйте незамерзающую моющую жидкость для ветрового стекла.

### ВЫКЛЮЧАТЕЛЬ АВАРИЙНОЙ СИГНАЛИЗАЦИИ

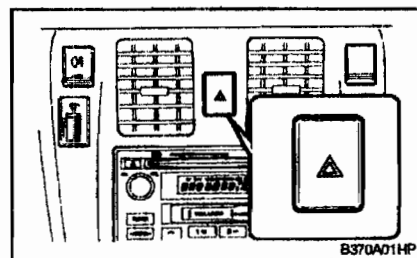

Пользуйтесь данным выключателем при вынужденной остановке автомобиля в опасном месте на дороге. В случае остановки из-за неисправности и т.п., всегда старайтесь съехать с дороги как можно дальше.

Для включения сигнализации нажмите на выключатель. При включении сигнализа-

ции все указатели поворотов начинают мигать, также будут мигать контрольные лампы указателей поворотов. Аварийная сигнализация может быть включена в любое время, независимо от наличия и положения ключа в замке зажигания. Для выключения сигнализации повторно нажмите на выключатель.

### ВЫКЛЮЧАТЕЛЬ ОБОГРЕВА ЗАДНЕГО СТЕКЛА (дополнительное оборудование)

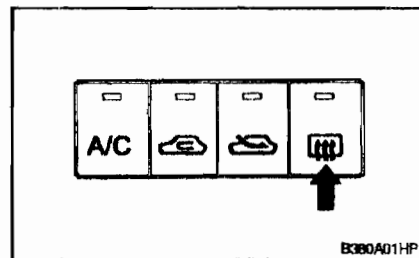

Для включения обогрева нажмите на выключатель. При этом на выключателе загорится контрольная лампа включения обогрева заднего стекла. Чтобы выключить обогреватель, повторно нажмите на выключатель. Обогрев будет автоматически отключен приблизительно через 20 минут. Чтобы включить его еще раз, нажмите на выключатель после автоматического отключения обогрева.

### ВНИМАНИЕ:

При протирке внутренней поверхности заднего стекла пользуйтесь только мягкой тканью и протирайте стекло осторожно вдоль проводов обогревателя стекла, чтобы не повредить их.

### ПРИМЕЧАНИЕ:

Обогреватель заднего стекла работает только при работающем двигателе.

### ЭЛЕКТРОННЫЕ ЧАСЫ (модели без многофункционального дисплея)

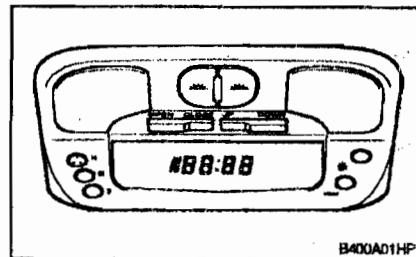

Электронные часы имеют пять кнопок управления. Их функции следующие:

1. HOUR (Час) - Нажмите на кнопку «H» для установки часов.
2. MIN (Минута) - Нажмите на кнопку «M» для установки минут.
3. RESET (Сброс) Нажмите на кнопку «R» для сброса показаний минут на ноль. При этом:

## ОБЩИЕ СВЕДЕНИЯ О ВАШЕМ АВТОМОБИЛЕ ХЕНДЭ

Нажатия на кнопку "S" между 10:30 и 11:29 изменяет показания часов на 11:00. Нажатие на кнопку "S" между 11:30 и 12:29 изменяет показания часов на 12:00.

4. **MODE (Режим)** Нажмите на кнопку "MODE" для переключения между 12 и 24-часовым показанием времени. В 12-часовом режиме показа времени на дисплее будут также показаны буквы AM (до полудня) и PM (после полудня).
5. **"☼"** При нажатии на эту кнопку на жидкокристаллическом дисплее будет показано время, а при повторном нажатии этой кнопки показание времени исчезнет.

Если Ваш автомобиль оборудован многофункциональным дисплеем, то смотрите стр. 1-47.

### РЕОСТАТ РЕГУЛИРОВКИ ПОДСВЕТКИ ПРИБОРОВ (дополнительное оборудование)

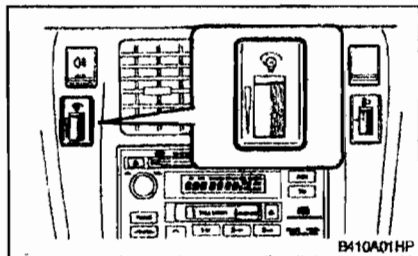

Перемещая рукоятку реостата, можно отрегулировать яркость подсветки панели приборов.

### ПРИКУРИВАТЕЛЬ

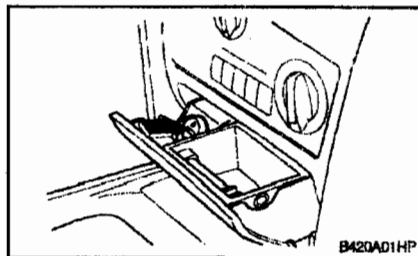

Можно воспользоваться прикуривателем, когда ключ в замке зажигания находится в положении "ON" ("Вкл") или "ACC" ("Дополнительное оборудование").

Чтобы воспользоваться прикуривателем, утопите ручку прикуривателя до конца. Когда прикуриватель накалился, то он со щелчком автоматически вернется в первоначальное положение.

Не оставляйте прикуриватель в полностью утопленном положении. Это может привести к повреждению нагревательного элемента и возгоранию.

В случае необходимости замены прикуривателя, используйте только оригинальный прикуриватель ХЕНДЭ или аналогичный, одобренный для установки.

### РОЗЕТКА ДЛЯ ПОДКЛЮЧЕНИЯ ДОПОЛНИТЕЛЬНОГО ОБОРУДОВАНИЯ (дополнительное оборудование)

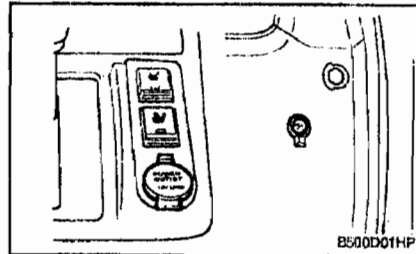

Эта розетка предназначена для подключения дополнительного оборудования к питанию 12 В, когда ключ в замке зажигания находится в положении "ON" ("Вкл") или "ACC" ("Дополнительное оборудование").

### ПЕРЕДНЯЯ ПЕПЕЛЬНИЦА

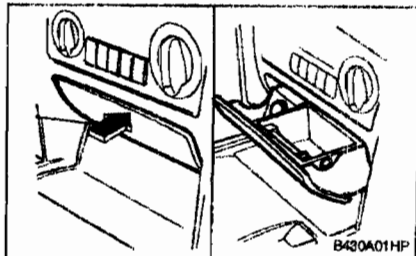

## ОБЩИЕ СВЕДЕНИЯ О ВАШЕМ АВТОМОБИЛЕ ХЕНДЭ

Чтобы открыть переднюю пепельницу, нажмите на верхний край и отпустите дверцу пепельницы / прикуривателя.

Чтобы вынуть пепельницу из гнезда для очистки, необходимо снять металлический сборник пепла. Не пытайтесь вынуть дверцу пепельницы целиком, это может привести к поломке. Нажмите на металлический сборник пепла вниз и вперед внутри пепельницы, после чего ее можно будет поднять вверх. Чтобы ее установить, установите сборник пепла в правильное положение и нажмите на него вниз и вперед, чтобы зафиксировать заднюю кромку сборника внутри пепельницы. Подсветка пепельницы горит только при включении наружного освещения автомобиля.

### ЗАДНЯЯ ПЕПЕЛЬНИЦА

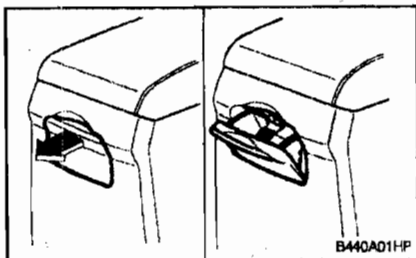

Чтобы открыть заднюю пепельницу, вытяните ее за верхний край. Чтобы вынуть заднюю пепельницу из гнезда для очистки, нажмите вниз подпружиненный

язычок внутри пепельницы и приподнимите ее вверх и полностью вытяните наружу.

### ПОДСТАКАННИК

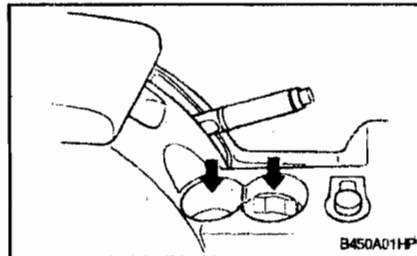

Подстаканник расположен на главной консоли и служит для удерживания стаканов и бутылок.

### ПРЕДУПРЕЖДЕНИЕ:

Не помещайте посторонние предметы на подстаканник. Такие предметы могут быть выброшены в салон автомобиля и могут травмировать пассажиров автомобиля при резком торможении или в случае дорожно-транспортного происшествия (аварии).

### ЗАДНИЙ ПОДСТАКАННИК (дополнительное оборудование)

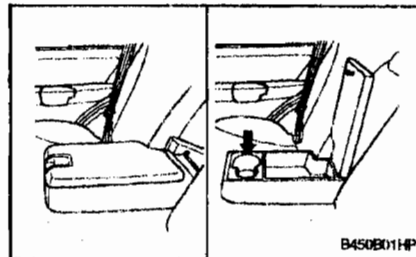

Задний подстаканник расположен в подлокотнике заднего сидения и служит для удерживания стаканов и бутылок в имеющихся отверстиях. Чтобы им воспользоваться откройте крышку подлокотника.

### ПРЕДУПРЕЖДЕНИЕ:

Не помещайте посторонние предметы на подстаканник. Такие предметы могут быть выброшены в салон автомобиля и могут травмировать пассажиров автомобиля при резком торможении или в случае дорожно-транспортного происшествия (аварии).

## ОБЩИЕ СВЕДЕНИЯ О ВАШЕМ АВТОМОБИЛЕ ХЕНДЭ

### СОЛНЦЕЗАЩИТНАЯ ШТОРКА

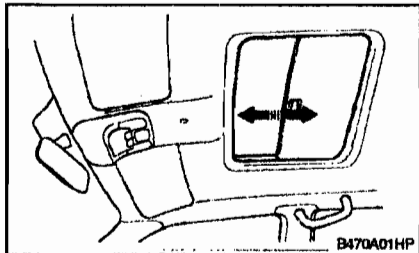

Солнцезащитную шторку можно открывать и закрывать, сдвигая ее вперед или назад, когда люк закрыт. Солнцезащитная шторка будет открываться автоматически при открывании люка, однако закрывать ее необходимо вручную.

### ЛЮК (дополнительное оборудование)

Люком можно управлять только в том случае, когда ключ в замке зажигания находится в положении "ON" ("ВКЛ").

### РАБОТА ЛЮКА

#### Открывание и закрывание люка

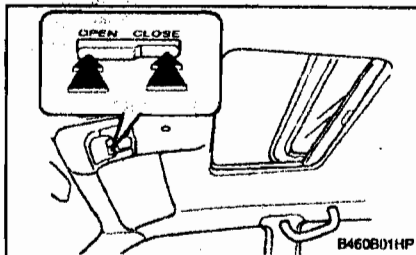

Люк можно открыть или закрыть с помощью электропривода. Чтобы его открыть или закрыть, нажмите и удерживайте кнопку, расположенную в передней части верхней консоли. Отпустите кнопку, когда люк достигнет желаемого положения.

#### ПРЕДУПРЕЖДЕНИЕ:

- Не закрывайте люк, если между крышкой люка и краем люка находятся чьи-либо руки, плечи или другие части тела, поскольку это может привести к травмированию.
- Не вставляйте или не вытягивайте голову или руки в проем люка.

#### ВНИМАНИЕ:

- Не открывайте люк при очень низкой температуре окружающего воздуха или если он покрыт льдом

или снегом.

- Периодически удаляйте грязь, скапливающуюся на направляющих люка.

#### Наклон люка

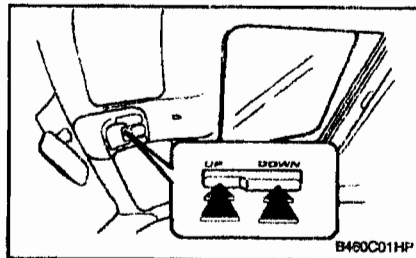

Люк можно наклонить, нажимая на кнопку, когда люк закрыт. Отпустите кнопку, когда люк достигнет желаемого положения.

#### ПРИМЕЧАНИЕ:

После дождя или мойки автомобиля, перед тем как открыть люк удалите с него остатки воды.

## ОБЩИЕ СВЕДЕНИЯ О ВАШЕМ АВТОМОБИЛЕ ХЕНДЭ

### Ручной привод люка

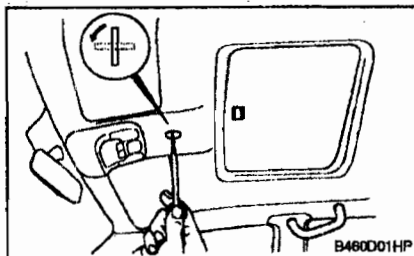

Если электрический привод люка не работает:

1. Снимите круглую заглушку в передней части верхней панели при помощи плоской отвертки или монеты.

#### ВНИМАНИЕ:

Снимайте круглую заглушку, когда паз расположен в сторону передней или задней части автомобиля. В противном случае лапки заглушки будут сломаны.

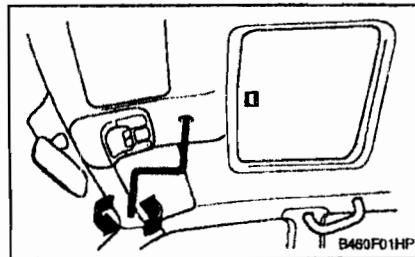

2. Вставьте ключ с шестигранной торцевой головкой, имеющийся в автомобиле, в гнездо.
3. Чтобы открыть люк поворачивайте ключ по часовой стрелке, а чтобы его закрыть – против часовой стрелки.

### ЛАМПА МЕСТНОГО ОСВЕЩЕНИЯ

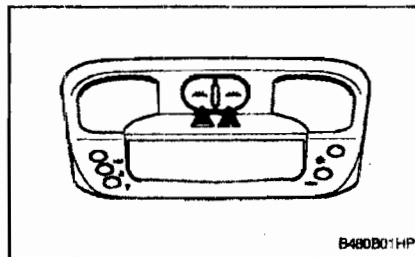

Чтобы включить или выключить лампу местного освещения нажмите на ее выключатель. Эта лампа освещает небольшой участок и предназначена для использования в качестве штурманской лампы в ночное время или как лампа местной подсветки для водителя и переднего пассажира.

### ЛАМПА ОСВЕЩЕНИЯ САЛОНА

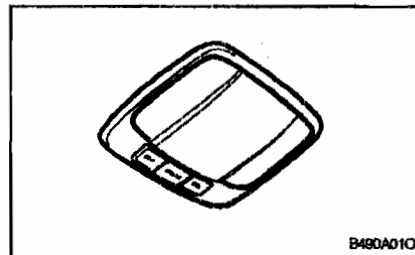

Лампа освещения салона имеет трехпозиционный переключатель. Эти позиции следующие:

- "DOOR"  
В положении "DOOR", лампа освещения салона загорается, когда открыта какая-либо дверь независимо от положения ключа зажигания. Она постепенно гаснет в течение 6 секунд после того, как дверь будет закрыта.
- "ON"  
В положении "ON", лампа освещения салона горит постоянно.
- "OFF"  
В положении "OFF", лампа освещения салона не загорается, даже когда открыта какая-либо дверь.

## ОБЩИЕ СВЕДЕНИЯ О ВАШЕМ АВТОМОБИЛЕ ХЕНДЭ

### ВЕЩЕВОЙ (ПЕРЧАТОЧНЫЙ) ЯЩИК

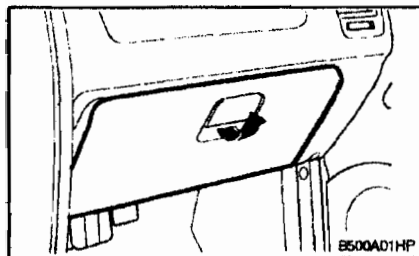

#### ПРЕДУПРЕЖДЕНИЕ:

Во время движения автомобиля дверца вещевого (перчаточного) ящика должна быть закрыта в целях исключения вероятности травмирования пассажира в случае резкого торможения или дорожно-транспортного происшествия (аварии).

- Чтобы открыть вещевой (перчаточный) ящик, потяните за рычажок.

### ВЕЩЕВОЙ ЯЩИК ДЛЯ ХРАНЕНИЯ МЕЛКИХ ПРЕДМЕТОВ

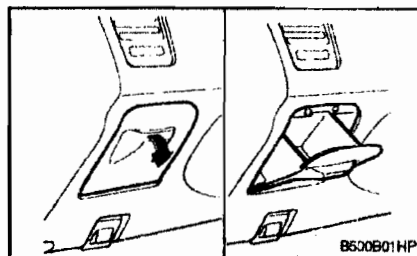

Вещевой ящик для хранения мелких предметов можно открыть, потянув за его ручку. Он служит для хранения мелких предметов.

### НАРУЖНЫЕ ЗЕРКАЛА ЗАДНЕГО ВИДА С ручным управлением

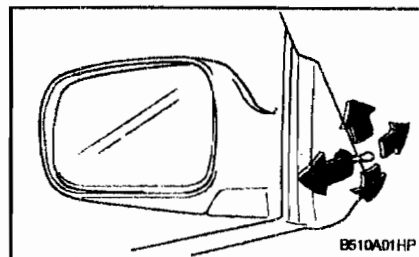

Для Вашего удобства наружные зеркала заднего вида оборудованы дистанционным управлением. Они регулируются при помощи рычага управления в передней нижней части стекла двери.

Перед началом движения убедитесь, что Вы имаете хороший обзор позади себя с левой и правой стороны и непосредственно сзади автомобиля. При использовании наружных зеркал заднего вида обязательно учитывайте сказанное ниже при оценке расстояния до автомобиля идущего сзади или сбоку.

#### ВНИМАНИЕ:

Если регулировку зеркала не удается осуществить из-за его обледенения, не пытайтесь его освободить ото льда при помощи рычажка регулировки или нажимая на лицевую часть зеркала. Используйте разрешенный к применению антиобледенительный спрей (не антифриз системы охлаждения) для того, чтобы освободить замёрзший механизм или поместите автомобиль в отапливаемое помещение и подождите пока лед растает.

## ОБЩИЕ СВЕДЕНИЯ О ВАШЕМ АВТОМОБИЛЕ ХЕНДЭ

### Наружные зеркала заднего вида с электрическим приводом (дополнительное оборудование)

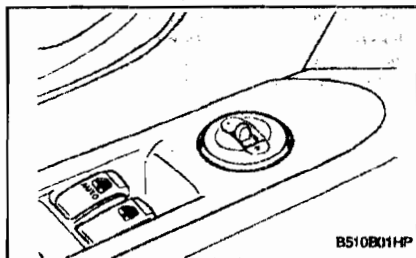

Наружные зеркала заднего вида можно регулировать в любом направлении, чтобы иметь наилучший обзор позади себя с левой и правой стороны и непосредственно сзади автомобиля. Посредством переключателя наружных зеркал заднего вида с дистанционным управлением можно отрегулировать как правое, так и левое зеркала.

### Чтобы отрегулировать положение зеркала:

1. Переведите рычажок выбора вправо или влево, чтобы активировать регулировочный механизм соответствующего зеркала.
2. После этого, отрегулируйте угол наклона зеркала, нажимая на соответствующую сторону кнопки переключателя, как показано на рисунке.

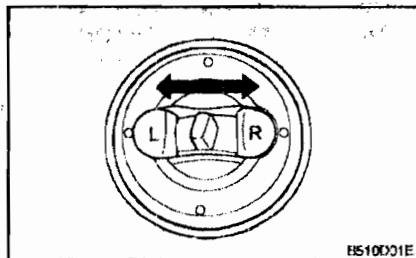

### ВНИМАНИЕ:

- o Избегайте излишне продолжительного нажатия на переключатель.
- o Соскребывание льда с лицевой части зеркала может привести к появлению на нем царапин. Для удаления льда, используйте губку, мягкую ткань или разрешенный к применению антиобледенитель.

### ПРЕДУПРЕЖДЕНИЕ:

Будьте осторожны при оценке размера и расстояния до любого объекта видимого в наружное зеркало заднего вида со стороны переднего пассажира. Это зеркало заднего вида имеет выпуклую поверхность. Поэтому отраженные в нем объекты выглядят меньше и более удаленными, чем на самом деле.

### ОБОГРЕВАТЕЛЬ НАРУЖНЫХ ЗЕРКАЛ ЗАДНЕГО ВИДА (дополнительное оборудование)

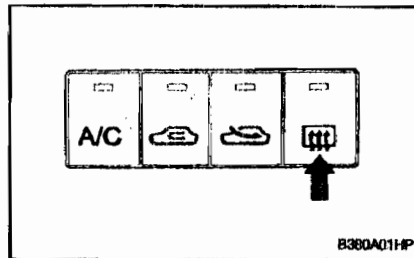

При нажатии выключателя обогревателя заднего стекла включается также подогрев наружных зеркал заднего вида. Для устранения их запотевания или обледенения нажмите на выключатель обогревателя заднего стекла. Стекла зеркал будут нагреваться, что обеспечит Вам хороший обзор сзади при любой погоде. Чтобы выключить обогреватель, нажмите на выключатель обогревателя заднего стекла еще раз. Обогреватель наружных зеркал заднего вида отключается автоматически через 20 минут.

## ОБЩИЕ СВЕДЕНИЯ О ВАШЕМ АВТОМОБИЛЕ ХЕНДЭ

### СКЛАДЫВАНИЕ НАРУЖНЫХ ЗЕРКАЛ ЗАДНЕГО ВИДА

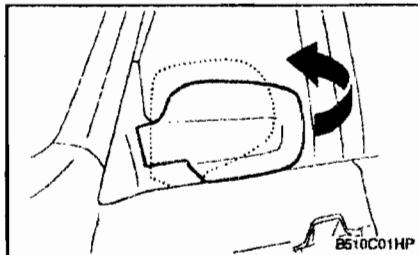

Чтобы сложить наружные зеркала заднего вида, нажмите на них в сторону задней части автомобиля. Наружные боковые зеркала заднего вида могут быть прижаты к стеклам дверей автомобиля при парковке в узких местах.

### ПРЕДУПРЕЖДЕНИЕ:

Не пытайтесь регулировать положение наружных зеркал заднего вида во время движения автомобиля. Это может привести к потере контроля над автомобилем, и дорожно-транспортному происшествию (аварии) с серьезными или смертельными последствиями или повреждению имущества.

### БОКОВОЕ НИЖНЕЕ ЗЕРКАЛО ЗАДНЕГО ВИДА

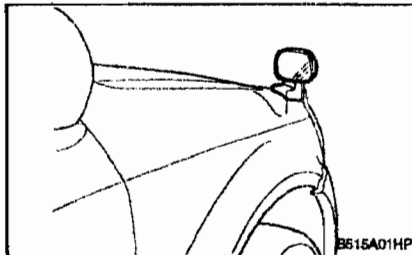

Движение транспорта и дорожные условия в нижней части с правой стороны можно увидеть через боковое нижнее зеркало заднего вида.

### ВНУТРЕННЕЕ ЗЕРКАЛО ЗАДНЕГО ВИДА

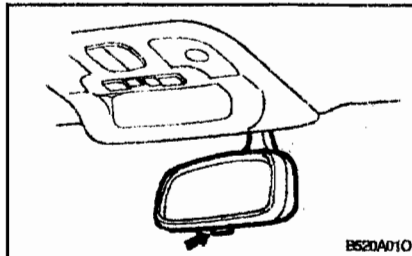

Ваш автомобиль ХЕНДЭ оборудован внутренним зеркалом заднего вида. Чтобы

выбрать положение "ночь" (против ослепления), потяните рычаг в нижней части зеркала на себя. В этом положении, уменьшаются ослепляющее действие фар едущих сзади Вас автомобилей в ночное время.

### ВНУТРЕННЕЕ ЗЕРКАЛО ЗАДНЕГО ВИДА (с электрическим приводом) (дополнительное оборудование)

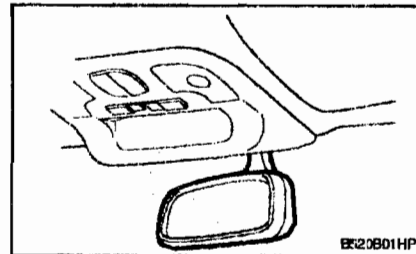

Внутреннее зеркало заднего вида с электрическим приводом автоматически следит за ослепляющим действием фар едущих сзади Вас автомобилей. Отрегулируйте зеркало в желаемое положение.



## ОБЩИЕ СВЕДЕНИЯ О ВАШЕМ АВТОМОБИЛЕ ХЕНДЭ

### СТОЯНОЧНЫЙ ТОРМОЗ

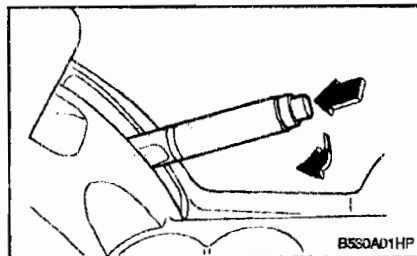

Всегда включайте стояночный тормоз перед тем, как покинуть автомобиль. При включении стояночного тормоза, когда ключ зажигания находится в положении "ON" (Вкл.) или "START" ("Стартер") на панели приборов загорается контрольная лампа включения стояночного тормоза. Прежде чем начать движение, убедитесь, что стояночный тормоз полностью выключен, и контрольная лампа не горит.

- o Для включения стояночного тормоза потяните рычаг вверх до упора.
- o Для выключения стояночного тормоза потяните рычаг стояночного тормоза немного вверх и нажмите на кнопку на конце рукоятки. Затем, нажимая на кнопку, опустите рычаг вниз.

### ЗАДНЯЯ (ПЯТАЯ) ДВЕРЬ

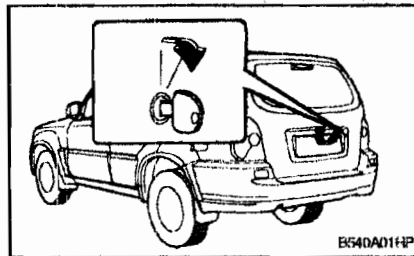

#### ПРЕДУПРЕЖДЕНИЕ:

Во время движения автомобиля задняя дверь должна быть всегда полностью закрыта. Если она будет открыта или приоткрыта, в салон автомобиля могут попасть ядовитые отработавшие газы, что может привести к отравлению или гибели пассажиров. Смотрите дополнительные меры предосторожности, касающиеся отработавших газов на странице 2 - 1.

- o Чтобы открыть заднюю дверь, сначала поверните ключ в замке по часовой стрелке, а затем поднимите заднюю дверь руками.
- o Чтобы закрыть заднюю дверь, опустите ее вниз, а затем нажмите на нее вниз, до фиксации. Для того чтобы убедиться в надежности фиксации задней двери попробуйте приподнять ее снова.

### АВТОМОБИЛЬНЫЙ CD-ЧЕЙНДЖЕР (дополнительное оборудование)

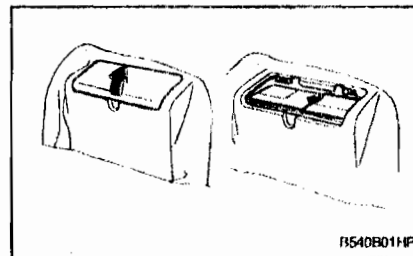

CD-чейнджер расположен в правой части багажного отделения. В нем может храниться до 8 компакт-дисков.

Вы можете выбирать песни не меняя компакт-диски. Сначала откройте дверцу CD-чейнджера, извлеките магазин и установите в него 8 компакт-дисков. Затем установите магазин в CD-чейнджер. Прослушивание компакт-дисков можно осуществлять при помощи органов управления, расположенных в салоне автомобиля.

#### ПРИМЕЧАНИЕ:

Магазин можно извлечь, когда ключ зажигания находится в положении "ON" ("ВКЛ.").

## ОБЩИЕ СВЕДЕНИЯ О ВАШЕМ АВТОМОБИЛЕ ХЭНДЭ

### Лампа освещения багажного отделения

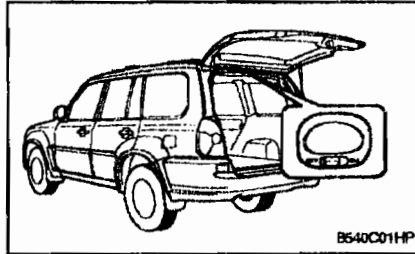

Лампа освещения багажного отделения имеет трехпозиционный переключатель. У него имеются следующие положения:

- В положении "MIDDLE", лампа освещения багажного отделения загорается, когда открыта задняя (пятая) дверь и гаснет после того, как дверь будет закрыта.
- В положении "ON", лампа освещения багажного отделения горит постоянно.
- В положении "OFF", лампа освещения багажного отделения не загорается.

### Сетка багажного отделения

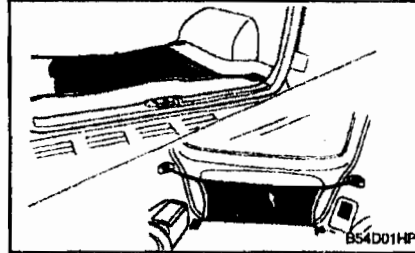

Сетка багажного отделения используется для того, чтобы фиксировать некоторые предметы в багажном отделении. Используйте сетку багажного отделения, прикрепив ее к полу или к задней части багажного отделения автомобиля, в целях фиксации багажа.

### КРЫШКА (ШТОРКА) БАГАЖНОГО ОТДЕЛЕНИЯ (дополнительное оборудование)

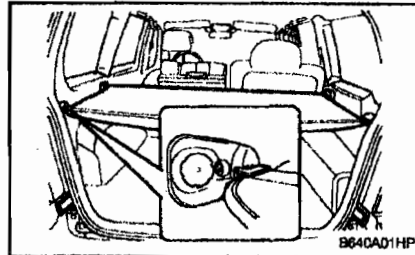

Чтобы воспользоваться крышкой (шторкой) багажного отделения вытяните ее из втягивающего механизма и прикрепите к креплениям как показано на рисунке.

### МЕРЫ ПРЕДОСТОРОЖНОСТИ ПРИ ТРАНСПОРТИРОВКЕ БАГАЖА

1. Не кладите багаж на крышку (шторку) багажного отделения. В случае резкого торможения он может быть выброшен вперед и повредить автомобиль или нанести травму пассажирам.
2. В целях экономии топлива не возите в автомобиле лишние предметы.
3. Не позволяйте никому находиться в багажном отделении во время движения автомобиля. Багажное отделение предназначено исключительно для перевозки багажа.
4. При загрузке багажа старайтесь располагать его как можно ближе к передней части автомобиля.

## ОБЩИЕ СВЕДЕНИЯ О ВАШЕМ АВТОМОБИЛЕ ХЕНДЭ

### БАГАЖНИК КРЫШИ (дополнительное оборудование)

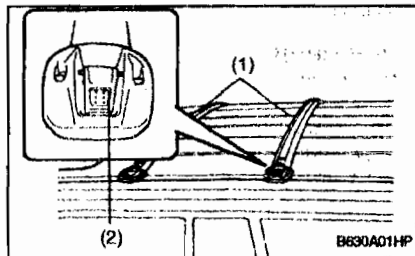

Если Ваш автомобиль ХЕНДЭ оборудован багажником крыши, Вы можете перевозить вещи на крыше Вашего автомобиля. Две поперечины (1) багажника крыши можно перемещать вперед и назад в удобное для крепления багажа положение. Воспользуйтесь помощью с противоположной стороны автомобиля чтобы нажать и удерживать кнопки фиксации ползуна (2) с каждой стороны, после чего переместите поперечину в желаемое положение.

Поперечина будет автоматически зафиксирована в новом положении при отпущении кнопок фиксации ползуна

#### ВНИМАНИЕ:

- Вы можете класть багаж на багажник крыши автомобиля только после установки поперечин.
- Если Ваш автомобиль оборудован люком, располагайте багажник кры-

ши таким образом, чтобы багаж не препятствовал открыванию или наклону люка.

- При загрузке багажника крыши рекомендуется соблюдать следующие параметры.

БАГАЖНИК КРЫШИ	34 КГ РАВНОМЕРНО РАСПРЕДЕЛЕНО
----------------	-------------------------------

- Загрузка багажника крыши весом более 34 кг может повредить Ваш автомобиль.

При перевозке крупногабаритных предметов не допускайте их свешивания сзади или с боковых сторон автомобиля.

- Для предотвращения повреждения или потери груза во время движения, периодически проверяйте надежность его крепления.
- Придерживайтесь умеренных скоростей движения.
- Загрузка багажника крыши весом, превышающим значение, указанное в спецификации, может негативно отразиться на устойчивости Вашего автомобиля на дороге.

### ВЕРХНИЙ СТОП-СИГНАЛ (дополнительное оборудование)

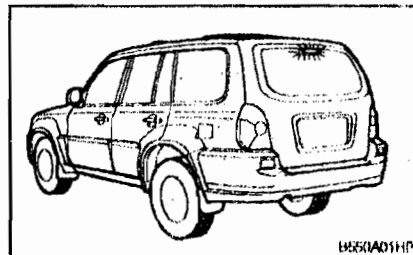

При нажатии на педаль тормоза, в дополнение к расположенным внизу с каждой стороны автомобиля стоп-сигналам, загорается верхний стоп-сигнал расположенный посередине заднего стекла.

### ДИСТАНЦИОННОЕ ОТКРЫВАНИЕ КРЫШКИ НАЛИВНОЙ ГОРЛОВИНЫ ТОПЛИВНОГО БАКА

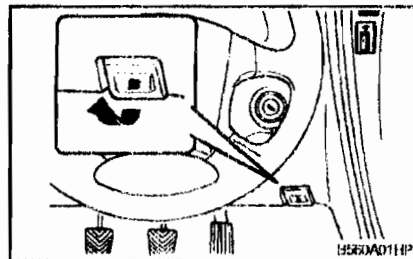

## ОБЩИЕ СВЕДЕНИЯ О ВАШЕМ АВТОМОБИЛЕ ХЭНДЭ

Крышку наливной горловины топливного бака можно открыть изнутри автомобиля, потянув вверх рычажок привода открывания крышки наливной горловины топливного бака, расположенный внизу правой части накладки со стороны водителя.

### ПРИМЕЧАНИЕ:

Если не удастся открыть крышку наливной горловины топливного бака вследствие ее обледенения, слегка постучите по крышке или нажмите на нее, чтобы сломать лед и открыть крышку. Если необходимо, воспользуйтесь разрешенным к применению антиобледенительным спреем (не используйте антифриз системы охлаждения) или поместите автомобиль в отапливаемое помещение и подождите пока лед растает.

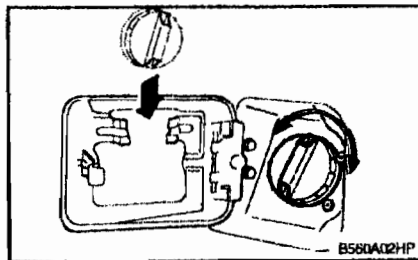

### ПРЕДУПРЕЖДЕНИЕ:

Пары бензина ядовиты. Перед дозаправкой всегда выключайте двигатель.

При обращении с топливом следите за тем, чтобы поблизости не было открытого пламени. При необходимости замены пробки наливной горловины, устанавливайте только оригинальную пробку производства ХЭНДЭ, которая предназначена для Вашего автомобиля.

Иногда при отворачивании пробки при высокой температуре окружающего воздуха может быть слышно легкое «шипение». Это явление является нормальным и не повод для беспокойства. Открывая пробку наливной горловины топливного бака, всегда поворачивайте ее медленно.

### ОТКРЫВАНИЕ КАПОТА

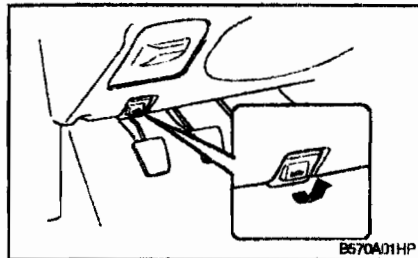

1. Чтобы открыть капот, потяните на себя рукоятку привода замка капота.
2. Нажимая на предохранительный рычаг, поднимите капот.
3. Поднимите капот вверх руками.

Чтобы закрыть капот медленно опустите капот и убедитесь, что капот надежно заперт.

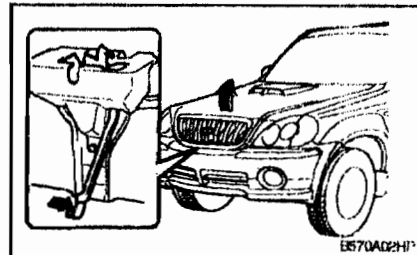

### ПРЕДУПРЕЖДЕНИЕ:

- o Перед началом движения убедитесь, что капот надежно закрыт. Не полностью закрытый капот может неожиданно открыться при движении автомобиля, что приведет к полной потере видимости, что, в свою очередь, может привести к дорожно-транспортному происшествию (аварии).
- o Не начинайте движение автомобиля когда капот открыт, поскольку при этом нарушается обзор, а капот может упасть и повредиться.

## ОБЩИЕ СВЕДЕНИЯ О ВАШЕМ АВТОМОБИЛЕ ХЕНДЭ

### ПРОТИВОСОЛНЕЧНЫЙ КОЗЫРЕК

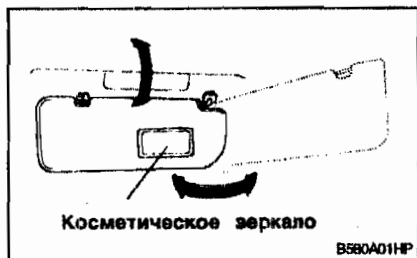

Ваш автомобиль ХЕНДЭ оборудован противосолнечными козырьками для водителя и переднего пассажира для защиты от ослепления спереди и сбоку. Противосолнечные козырьки устанавливаются с обеих сторон на всех моделях автомобилей. Наклоните противосолнечный козырек вниз для уменьшения ослепления или защиты от прямых солнечных лучей. На задней стороне противосолнечного козырька для переднего пассажира установлено косметическое зеркало (дополнительное оборудование).

### ПРИМЕЧАНИЕ:

На задней стороне каждого противосолнечного козырька имеется дополнительная информация, касающаяся дополнительной системы пассивной безопасности (SRS).

### ВНИМАНИЕ:

Не располагайте противосолнечный

козырек в положении, при котором он будет затруднять обзор дороги.

### ЛАПА ОСВЕЩЕНИЯ ПРОЕМА ПЕРЕДНЕЙ ДВЕРИ (дополнительное оборудование)

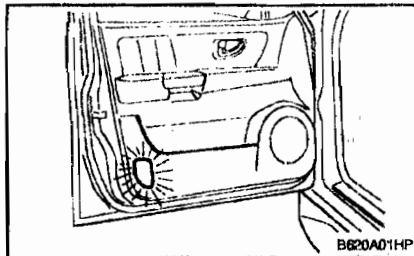

Когда передняя дверь открыта, в ее торце загорается красная лампа. Она предназначена для освещения проема двери при посадке и высадке из автомобиля, а также для предупреждения об открытой двери для проходящего мимо автотранспорта.

### ЗВУКОВОЙ СИГНАЛ

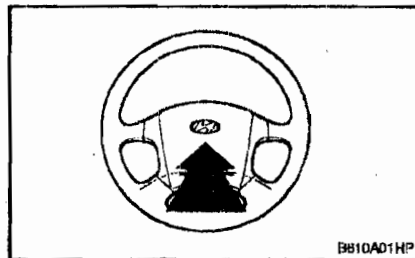

Чтобы включить звуковой сигнал нажмите на накладку рулевого колеса.

### ПОДЛОКОТНИК ЗАДНЕГО СИДЕНИЯ (дополнительное оборудование)

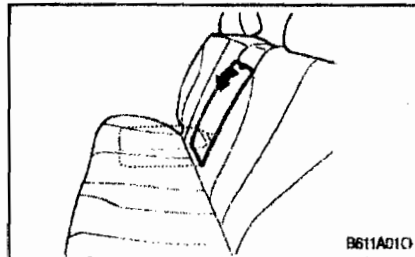

Этот подлокотник расположен в центре спинки заднего сидения.

## ОБЩИЕ СВЕДЕНИЯ О ВАШЕМ АВТОМОБИЛЕ ХЕНДЭ

### РЫЧАГ РЕГУЛИРОВКИ НАКЛОНА РУЛЕВОГО КОЛЕСА (дополнительное оборудование)

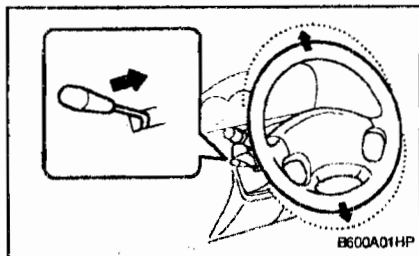

Для регулировки рулевого колеса:

1. Потяните рычаг на себя и удерживайте его, чтобы разблокировать рулевое колесо.
2. Поднимите или опустите рулевое колесо в желаемое положение.
3. После регулировки отпустите рычаг.

#### ПРЕДУПРЕЖДЕНИЕ:

Не пытайтесь отрегулировать наклон рулевого колеса во время движения автомобиля, поскольку это может привести к потере контроля над автомобилем, что в свою очередь может привести к серьезным или даже смертельным травмам.

### ПЕРЕКЛЮЧАТЕЛЬ КОРРЕКТОРА ФАР (дополнительное оборудование)

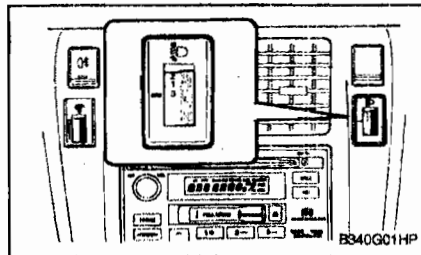

Для регулировки направления пучка света фар в зависимости от количества пассажиров и массы груза, перевозимого автомобилем, поверните переключатель корректора фар.

Чем выше номер положения переключателя корректора фар, тем ниже будет направлен пучок света фар. Всегда используйте переключатель корректора фар для регулировки расстояния, освещаемого фарами (когда включен ближний свет) таким образом, чтобы не ослеплять водителей встречных автомобилей.

Ниже перечислены примеры правильной регулировки направления пучка света фар. При отличных от перечисленных в таблице вариантах загрузки автомобиля, установите переключатель в положение, наиболее близко соответствующее имеющимся в таблице описаниям.

Загрузка автомобиля	Положение переключателя корректора фар
Только водитель	"0"
Водитель + 1 передний пассажир	"0"
Все пассажиры (включая водителя)	"1"
Все пассажиры (включая водителя) + полная загрузка багажника	"2"
Водитель + полная загрузка багажника	"3"

## ОБЩИЕ СВЕДЕНИЯ О ВАШЕМ АВТОМОБИЛЕ ХЕНДЭ

### КРУИЗ-КОНТРОЛЬ (СИСТЕМА АВТОМАТИЧЕСКОГО ПОДДЕРЖАНИЯ ЗАДАННОЙ СКОРОСТИ АВТОМОБИЛЯ) (дополнительное оборудование)

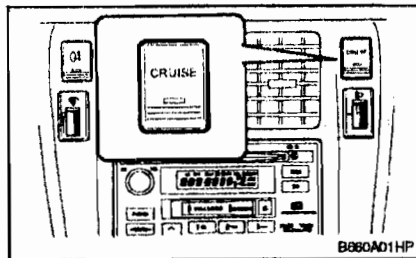

Круиз-контроль – это система автоматического управления скоростью автомобиля, которая поддерживает заданную скорость без управления педалью акселератора. Эта система разработана для Вашего комфорта во время движения по автомагистралям. Система работает в диапазоне скоростей от 40 км/ч и выше.

### Включение круиз-контроля

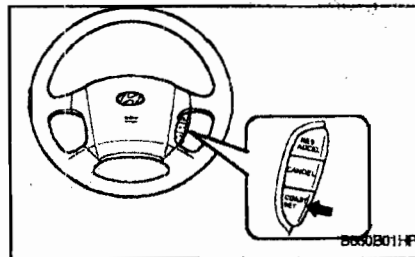

1. Нажмите на главный выключатель круиз-контроля. При этом будет включен круиз-контроль.
2. Разгоните автомобиль до желаемой скорости выше 40 км/ч.
3. Нажмите на кнопку "SET" ("COAST"). После установки желаемой скорости движения автомобиля на панели приборов загорится "CRUISE" - контрольная лампа включения круиз-контроля.
4. Снимите ногу с педали акселератора и желаемая скорость движения автомобиля будет автоматически поддерживаться.
5. Для временного увеличения выбранной скорости, нажмите на педаль акселератора. После того как Вы уберете ногу с педали акселератора, автомобиль снова будет двигаться с выбранной Вами скоростью.

### Отключение круиз-контроля

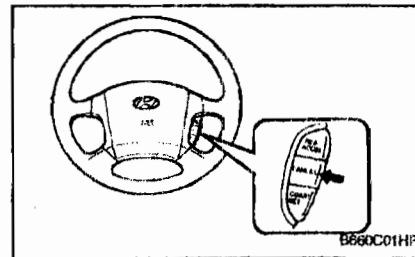

Круиз-контроль (система поддержания заданной скорости автомобиля) может быть отключен одним из перечисленных ниже способов:

- o Нажатием на кнопку "CANCEL" ("Отмена").
- o Нажатием на педаль тормоза.
- o Нажатием на педаль сцепления (на автомобилях с механической коробкой передач).
- o Переводом рычага селектора в положение "N" (Нейтральная передача) (на автомобилях с автоматической коробкой передач).
- o Когда скорость автомобиля уменьшается на 15 км/ч и более от заданной скорости.
- o Когда скорость автомобиля снижается до 40 км/ч и менее.
- o При выключении главного выключателя круиз-контроля.

## ОБЩИЕ СВЕДЕНИЯ О ВАШЕМ АВТОМОБИЛЕ ХЕНДЭ

### Возобновление движения с заданной скоростью

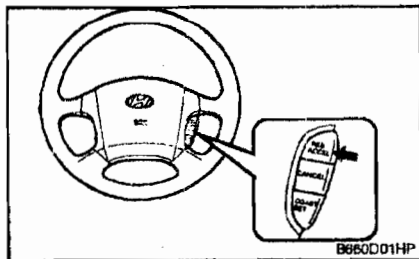

Если автомобиль движется со скоростью 40 км/ч или выше, а до этого круиз-контроль (система автоматического поддержания заданной скорости) был отключен, то в этом случае заданная ранее скорость может быть автоматически восстановлена путем нажатия на кнопку "RESUME (ACCEL)" ("Возобновление").

### Увеличение заданной скорости

1. Нажмите и удерживайте кнопку "RESUME (ACCEL)" ("Возобновление").
2. Увеличьте скорость до желаемой величины, и отпустите кнопку "RESUME (ACCEL)" ("Возобновление"). Пока эта кнопка будет удерживаться, автомобиль будет постепенно увеличивать скорость.

### Уменьшение заданной скорости

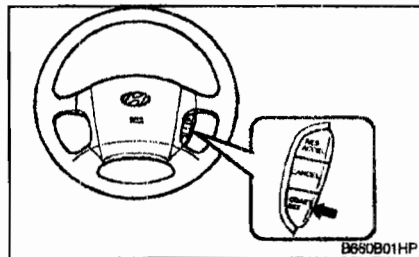

1. Нажмите и удерживайте кнопку "SET (COAST)". Пока эта кнопка будет удерживаться, автомобиль будет постепенно уменьшать скорость.
2. Когда автомобиль достигнет желаемой скорости движения, отпустите кнопку.

### ПРИМЕЧАНИЕ:

- o Когда Вы не используете круиз-контроль, главный выключатель круиз-контроля должен быть выключен.
- o Не рекомендуется пользоваться круиз-контролем (системой автоматического поддержания заданной скорости автомобиля), когда дорожные условия не позволяют двигаться с постоянной скоростью, например, при плотном движении автомобилей, сильном ветре, на заснеженной, обледенелой, мокрой или

скользкой дороге или на 6 % спуске или подъеме.

- o При использовании круиз-контроля обращайтесь особое внимание на условия движения.
- o Если на автомобиле с механической коробкой передач при движении с заданной скоростью (в режиме круиз-контроля) перевести рычаг переключения передач в нейтральное положение «N», не нажимая на педаль сцепления, то частота вращения двигателя чрезмерно возрастет, что может привести к повреждению двигателя. Если это произошло, нажмите на педаль сцепления или выключите главный выключатель круиз-контроля.
- o При движении с заданной скоростью (в режиме круиз-контроля) при нажатии на кнопку "SET" ("Установка") или при ее повторном нажатии после нажатия на педаль тормоза, круиз-контроль возобновит свою работу приблизительно через 3 секунды. Такая задержка является нормальной.



## ОТОПИТЕЛЬ И СИСТЕМА ВЕНТИЛЯЦИИ

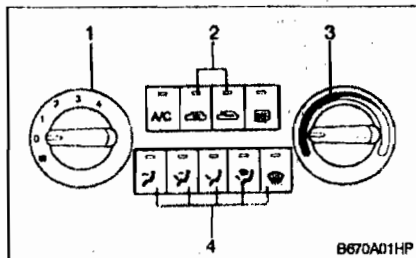

Эта модель имеет четыре ручки управления отопителем и системой охлаждения. Это:

1. Переключатель режимов работы вентилятора.  
Этот переключатель используется для включения и выключения вентилятора и выбора скорости его вращения.
2. Переключатель выбора режима забора воздуха.  
Данный переключатель используется для смены режимов вентиляции между режимом забора наружного воздуха и режимом рециркуляции.
3. Ручка регулировки температуры воздуха.  
Эта ручка используется для включения и выключения отопителя и выбора желаемой температуры воздуха.
4. Ручка выбора режима вентиляции.

Эта ручка используется для выбора направления воздушного потока. Воздух может быть направлен (в область ног, (к дефлекторам центральной панели) и (к дефлекторам обогрева ветрового стекла и боковых стекол). Для обозначения положений режимов вентиляции (в область головы), (в область ног / в область головы), (в область ног, в область головы / к дефлекторам обогрева ветрового стекла и боковых стекол) и (к дефлекторам обогрева ветрового стекла и боковых стекол) используются пять символов.

## Переключатель режимов работы вентилятора

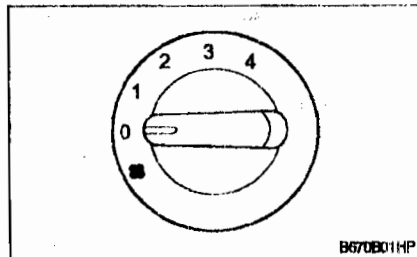

Этот переключатель используется для включения и выключения вентилятора и выбора скорости его вращения.

Скорость вращения вентилятора и, следовательно, величина воздушного пото-

ка, поступающего из системы вентиляции, может изменяться вручную путем поворота этого переключателя между положениями "1" и "4".

## Переключатель выбора режима забора воздуха

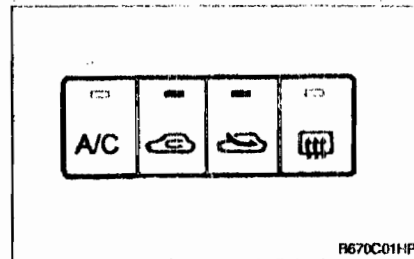

Данный переключатель используется для смены режимов вентиляции между режимом забора наружного воздуха и режимом рециркуляции.

Режим забора наружного воздуха

Режим рециркуляции воздуха

В режиме " " в салон автомобиля поступает наружный воздух, нагреваемый или охлаждаемый в зависимости от выбора других функций.

В режиме " " происходит рециркуляция воздуха в салоне автомобиля и его нагрев или охлаждение в зависимости от выбора других функций.

## ОБЩИЕ СВЕДЕНИЯ О ВАШЕМ АВТОМОБИЛЕ ХЕНДЭ

### ПРИМЕЧАНИЕ:

Использование режима рециркуляции воздуха "☞" в течение длительного времени может привести к запотеванию ветрового и боковых стекол, а воздух в салоне автомобиля станет застоялым.

Кроме того, продолжительная работа кондиционера в режиме рециркуляции воздуха "☞", может привести к тому, что воздух внутри автомобиля станет слишком сухим.

### Ручка выбора режима вентиляции

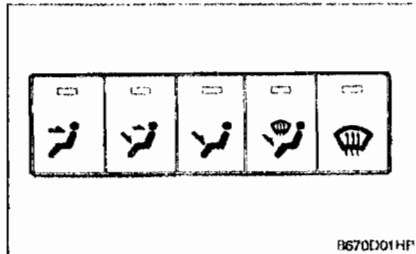

Эта ручка используется для выбора направления воздушного потока. Воздух может быть направлен (в область ног), (к дефлекторам центральной панели и к дефлекторам обогрева ветрового стекла и боковых стекол). Для обозначения положений режимов вентиляции (в область головы), (в область ног / в область голо-

вы), (в область ног, в область головы / к дефлекторам обогрева ветрового стекла и боковых стекол) и (к дефлекторам обогрева ветрового стекла и боковых стекол) используются пять символов.

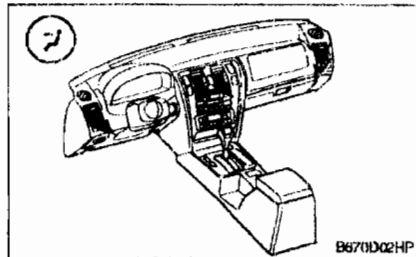

### ☞ В область головы

Воздушный поток через дефлекторы поступает в верхнюю часть салона автомобиля.

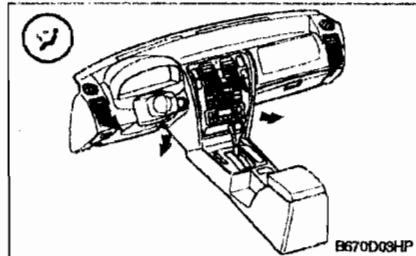

### ☞ В область ног / в область головы

Воздух поступает через дефлекторы в

верхнюю часть салона автомобиля и в область ног. Это позволяет одновременно тепломu воздуху подаваться через дефлекторы к ногам, а менее нагретому воздуху - через дефлекторы в верхнюю часть салона.

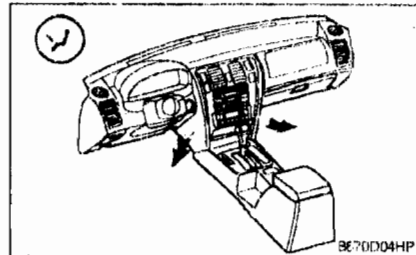

### ☞ В область ног

Воздух поступает только в область ног.

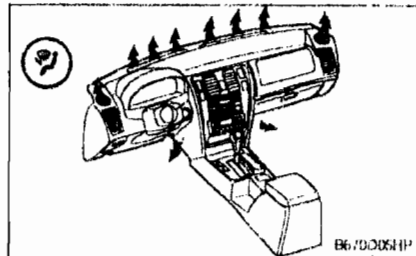

### ☞ В область ног / к дефлекторам обогрева ветрового стекла и боковых стекол

## ОБЩИЕ СВЕДЕНИЯ О ВАШЕМ АВТОМОБИЛЕ ХЭНДЭ

Воздух поступает через дефлекторы в область ног, а также к ветровому стеклу и стеклам дверей.

При выборе режима (к дефлекторам обогрева ветрового стекла и боковых стекол) будет автоматически включен кондиционер и режим забора наружного воздуха.

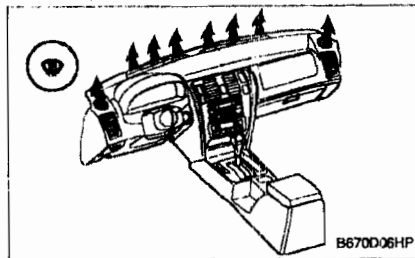

### К дефлекторам обогрева ветрового стекла и боковых стекол

Воздух через дефлекторы поступает только к ветровому стеклу и стеклам дверей автомобиля.

При выборе режима (к дефлекторам обогрева ветрового стекла и боковых стекол) будет автоматически включен кондиционер и режим забора наружного воздуха.

### Ручка регулировки температуры воздуха

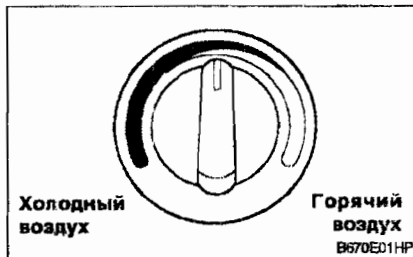

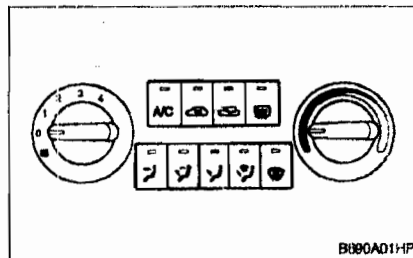

Эта ручка используется для включения и выключения отопителя и выбора желаемой температуры воздуха.

### РУЧКИ УПРАВЛЕНИЯ ОТОПИТЕЛЕМ



Для нормально работы отопителя, установите переключатель выбора режима забора воздуха в режим забора наруж-

ного воздуха "  ", а ручку выбора режима вентиляции в положение (в область ног) "  ".

Для более быстрого нагрева установите переключатель выбора режима забора воздуха в режим рециркуляции воздуха "  ".

В случае запотевания стекол, установите ручку выбора режима вентиляции в положение (к дефлекторам обогрева ветрового стекла и боковых стекол) "  " (При этом, будет автоматически включен кондиционер и режим забора наружного воздуха).

Для максимального нагрева, установите ручку регулировки температуры воздуха в положение "Warm" (Горячий воздух).

### РЕЖИМ ВЕНТИЛЯЦИИ В ОБЛАСТЬ НОГ / В ОБЛАСТЬ ГОЛОВЫ

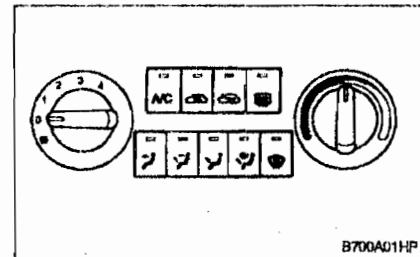

## ОБЩИЕ СВЕДЕНИЯ О ВАШЕМ АВТОМОБИЛЕ ХЕНДЭ

Ваш автомобиль ХЕНДЭ имеет режим вентиляции (в область ног / в область головы). Это позволяет одновременно тепловому воздуху подаваться через дефлекторы к ногам, а менее нагретому воздуху - через дефлекторы в верхнюю часть салона. Чтобы включить это режим:

- o Установите переключатель выбора режима забор воздуха в режим забор наружного воздуха "☼".
- o Установите ручку выбора режима вентиляции в положение (в область ног / в область головы) "☺".
- o Установите ручку регулировки температуры воздуха между положениями "Cool" (Холодный воздух) и "Warm" (Горячий воздух).

### ВЕНТИЛЯЦИЯ

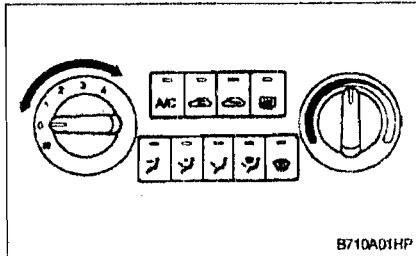

Чтобы включить систему вентиляции:

- o Установите переключатель выбора режима забор воздуха в режим

забор наружного воздуха "☼".

- o Чтобы направить весь воздушный поток через дефлекторы передней панели, установите ручку выбора режима вентиляции в положение (в область головы) "☺".
- o Переключателем режимов работы вентилятора выберите желаемую скорость вращения вентилятора.
- o Установите ручку регулировки температуры воздуха между положениями "Cool" (Холодный воздух) и "Warm" (Горячий воздух).

### ЦЕНТРАЛЬНЫЙ ДЕФЛЕКТОР

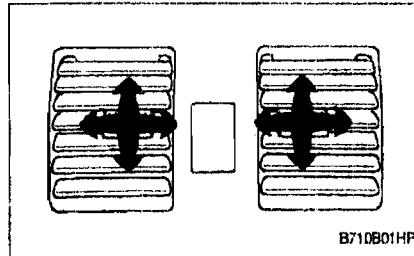

Центральные дефлекторы расположены по центру панели управления. Направление потока проходящего через него воздуха можно регулировать с помощью рычажка, расположенного в центре дефлектора.

Чтобы изменить направление воздушного потока поверните рычажок управления находящийся в середине центрального дефлектора вправо, влево и вверх или вниз.

### БОКОВОЙ ДЕФЛЕКТОР

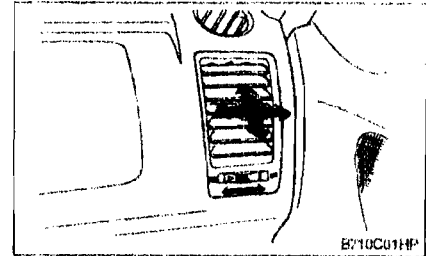

Боковые дефлекторы расположены с каждой стороны панели управления. Чтобы изменить направление воздушного потока поверните рычажок управления находящийся в середине бокового дефлектора вправо, влево и вверх или вниз. Они имеют колесико регулировки силы воздушного потока, проходящего через боковые дефлекторы. Боковые дефлекторы открыты, когда колесико находится в положении "☼". Боковые дефлекторы закрыты, когда колесико находится в положении "☒". Следите за тем, чтобы эти дефлекторы были свободны от листьев или других посторонних предметов.

## ОБЩИЕ СВЕДЕНИЯ О ВАШЕМ АВТОМОБИЛЕ ХЕНДЭ

### УДАЛЕНИЕ ИНЕЯ / КОНДЕНСАТА (ЗАПОТЕВАНИЯ)

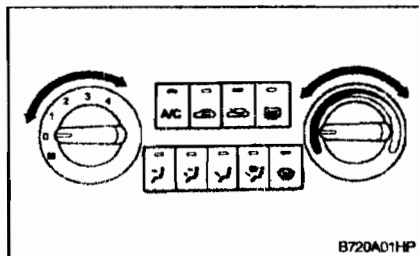

Используйте систему отопления / вентиляции для удаления инея или конденсата (запотевания) с внутренней стороны ветрового стекла:

Для удаления инея или конденсата (запотевания) с внутренней стороны ветрового стекла:

- Установите ручку выбора режима вентиляции в положение (к дефлекторам обогрева ветрового стекла и боковых стекол) "☞". (При этом будет автоматически включен кондиционер и режим забора наружного воздуха.)
- Установите ручку регулировки температуры воздуха в желаемое положение.
- Установите переключатель режимов работы вентилятора между положениями "1" и "4".

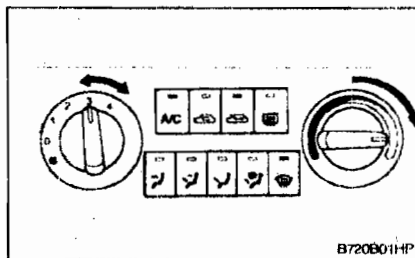

Для удаления инея или конденсата (запотевания) с внешней стороны ветрового стекла:

- Установите ручку выбора режима вентиляции в положение (к дефлекторам обогрева ветрового стекла и боковых стекол) "☞". (При этом будет автоматически включен кондиционер и режим забора наружного воздуха.)
- Установите ручку регулировки температуры воздуха в положение "Warm" (Горячий воздух).
- Установите переключатель режимов работы вентилятора в положение "3" или "4".

### ПРИМЕЧАНИЕ:

При продолжительной работе кондиционера, когда ручка выбора режима вентиляции установлена в положение (в область ног / к дефлекторам обогрева ветрового стекла и боковых сте-

кол) "☞" или в положение (к дефлекторам обогрева ветрового стекла и боковых стекол) "☞", это может привести к запотеванию ветрового стекла с внутренней стороны вследствие разницы температур. В этом случае установите ручку выбора режима вентиляции в положение (в область головы) "☞" и включите малую скорость работы вентилятора.

### Советы по управлению системой вентиляции

- Для предотвращения попадания пыли или нежелательных запахов в салон автомобиля, временно установите переключатель выбора режима забора воздуха в режим рециркуляции воздуха "☞". Для поддержания свежести воздуха в автомобиле не забудьте вернуть переключатель выбора режима забора воздуха в режим забора наружного воздуха "☞". Это способствует бодрости и комфортному состоянию водителя.
- Воздух для системы отопления / охлаждения забирается через решетки, расположенные непосредственно перед ветровым стеклом. Следите за тем, чтобы эти решетки были свободны от листьев, снега, льда или других посторонних предметов.
- Для предотвращения запотевания ветрового стекла, установите переключатель выбора режима забора воздуха в положение забора наруж-

# ОБЩИЕ СВЕДЕНИЯ О ВАШЕМ АВТОМОБИЛЕ ХЕНДЭ

ного воздуха "☞" и переключатель режимов работы вентилятора в желаемое положение.

## СИСТЕМА КОНДИЦИОНИРОВАНИЯ (дополнительное оборудование)

### Выключатель кондиционера

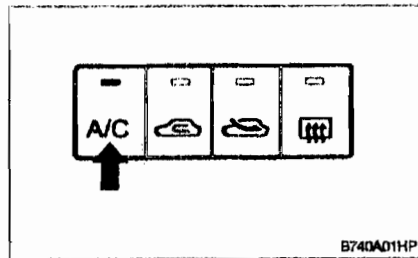

Кондиционер включается нажатием на выключатель кондиционера на панели управления отопителем / кондиционером.

## Работа кондиционера

### Охлаждение

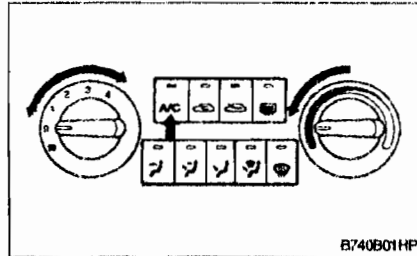

Использование кондиционера для охлаждения воздуха внутри салона автомобиля:

- Установите ручку управления боковых дефлекторов в положение "☒", чтобы прекратить подачу в салон наружного воздуха.
- Поверните переключатель режимов работы вентилятора.
- Нажатием на выключатель кондиционера включите кондиционер. При этом на панели приборов загорится контрольная лампа включения кондиционера.
- Установите переключатель выбора режима забора воздуха в режим забора наружного воздуха "☞".
- Установите ручку регулировки температуры воздуха в положение "Cool" (Холодный воздух). (Это положение

обеспечивает максимальное охлаждение воздуха. Температура поступающего в салон воздуха может изменяться перемещением ручки в сторону положения "Warm" (Горячий воздух)).

- Переключателем режимов работы вентилятора выберите желаемую скорость вращения вентилятора. Для максимального охлаждения, поверните переключатель режимов работы вентилятора в положение одной из наибольших скоростей или временно установите переключатель выбора режима забора воздуха в режим рециркуляции воздуха "☞".

### Осушающий обогрев

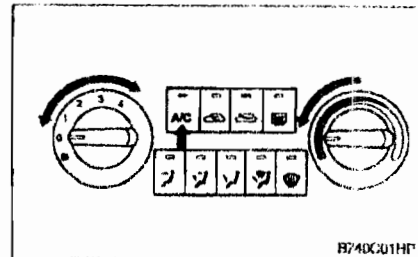

Для осушающего обогрева:

- Поверните переключатель режимов работы вентилятора. Нажатием на выключатель кондиционера включите кондиционер. При

## ОБЩИЕ СВЕДЕНИЯ О ВАШЕМ АВТОМОБИЛЕ ХЕНДЭ

этом на панели приборов загорится контрольная лампа включения кондиционера.

- o Установите переключатель выбора режима забора воздуха в режим забора наружного воздуха "☼".
- o Установите ручку выбора режима вентиляции в положение (в область головы) "1".
- o Переключателем режимов работы вентилятора выберите желаемую скорость вращения вентилятора.
- o Для быстроты действия, поверните переключатель режимов работы вентилятора в положение одной из наибольших скоростей.
- o Ручкой регулировки температуры воздуха установите величину желаемой температуры.

### СИСТЕМА КЛИМАТ-КОНТРОЛЯ (дополнительное оборудование)

Ваш автомобиль ХЕНДЭ оборудован системой автоматического управления климатом путем простого выбора желаемой температуры воздуха (климат-контролем).

### Органы управления климат-контролем

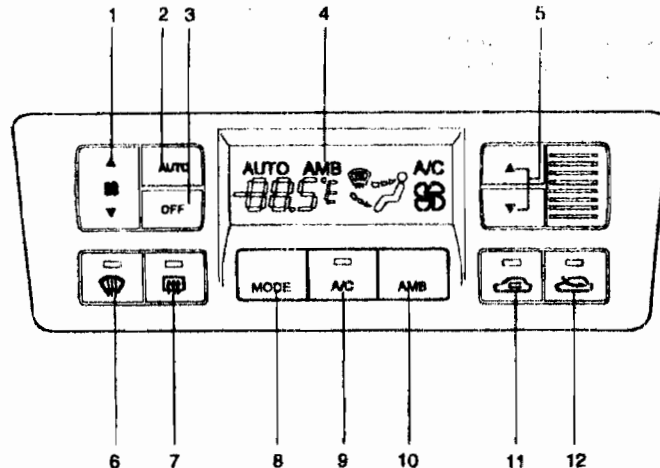

8970B01HP

1. Кнопка переключения режимов работы вентилятора
2. Выключатель автоматического управления "AUTO"
3. Выключатель "OFF" ("Выкл")
4. Дисплей
5. Кнопка выбора температуры
6. Выключатель обогрева ветрового стекла
7. Выключатель обогрева заднего стекла (дополнительное оборудование)
8. Кнопка выбора режима вентиляции
9. Выключатель кондиционера
10. Кнопка вывода показаний температуры наружного воздуха
11. Кнопка выбора режима забора воздуха (рециркуляция воздуха)
12. Кнопка выбора режима забора воздуха (забор наружного воздуха)

## ОБЩИЕ СВЕДЕНИЯ О ВАШЕМ АВТОМОБИЛЕ ХЕНДЭ

### Работа в автоматическом режиме

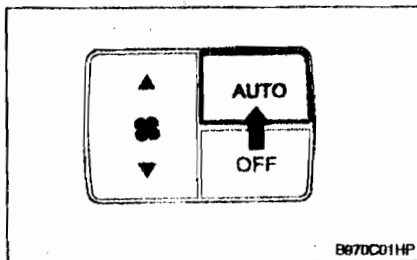

Система полностью автоматического управления температурой (FATC) автоматически управляет обогревом и охлаждением салона автомобиля следующим образом:

1. Нажмите на выключатель автоматического управления "AUTO". На выключателе загорится контрольная лампа, подтверждающая работу режимов вентиляции (в область головы, в область ног и /или в область ног/к дефлекторам обогрева ветрового стекла и боковых стекол), а также режимов работы вентилятора и кондиционера в автоматическом режиме.

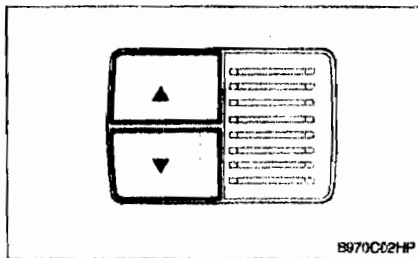

2. Нажмите на кнопку "TEMP" ("Температура") для выбора желаемой температуры.

Нажимая на кнопку "▲" можно увеличить температуру до 32°C максимум. Одно нажатие на эту кнопку будет увеличивать температуру на 0,5°C.

Нажимая на кнопку "▼" можно уменьшить температуру до 17°C минимум. Одно нажатие на эту кнопку будет уменьшать температуру на 0,5°C.

#### ПРИМЕЧАНИЕ:

Если аккумуляторная батарея полностью разряжена или отсоединена, то при последующем включении питания индикация температуры будет осуществляться в градусах по Цельсию.

Это нормальное явление и Вы можете переключить индикацию температуры с градусов по Цельсию на градусы по Фаренгейту для чего:

Нажмите и удерживайте кнопку TEMP

"▼" в течение 3 сек. или более, одновременно нажимая кнопку **AMB**. На дисплее будет видно как изменятся единицы измерения температуры (°C → °F или °F → °C).

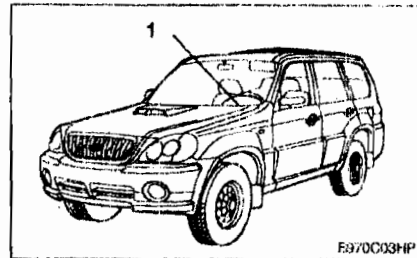

1 - Фотозлемент

#### ПРИМЕЧАНИЕ:

Для обеспечения лучшей работы климат-контроля никогда не кладите никакие предметы на датчик, расположенный внутри автомобиля на панели приборов.



## ОБЩИЕ СВЕДЕНИЯ О ВАШЕМ АВТОМОБИЛЕ ХЕНДЭ

### КНОПКА ВЫВОДА ПОКАЗАНИЙ НАРУЖНОЙ ТЕМПЕРАТУРЫ ВОЗДУХА

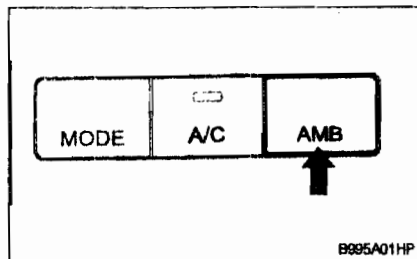

При нажатии на кнопку **AMB** на жидкокристаллический дисплей (VFD) выводится показание наружной температуры воздуха.

### РАБОТА В РУЧНОМ РЕЖИМЕ

Системой климат-контроля можно управлять вручную нажимая на все кнопки кроме выключателя автоматического управления "AUTO". В этом состоянии система работает последовательно согласно порядку выбираемых Вами кнопок. Работа кнопок которые не были выбраны осуществляется автоматически. Чтобы переключиться в автоматический режим работы нажмите на выключатель автоматического управления "AUTO".

### Кнопка переключения режимов работы вентилятора

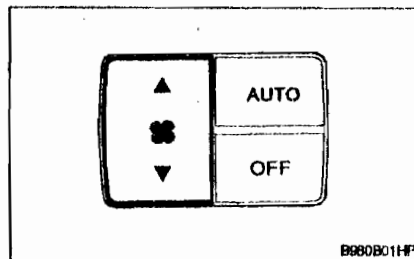

Нажимая на соответствующую часть этой кнопки, можно выбрать желаемую скорость работы вентилятора. Чем выше скорость работы вентилятора, тем больше поступает воздуха. Нажатием на кнопку "OFF" (Выкл.) можно отключить вентилятор.

### Кнопка выбора режима забора воздуха

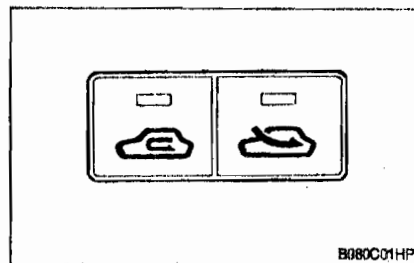

Эта кнопка используется для выбора режима забора наружного воздуха или режима рециркуляции.

Для смены режимов вентиляции (между режимом забора наружного воздуха и режимом рециркуляции) нажмите на эту кнопку.

**РЕЖИМ ЗАБОРА НАРУЖНОГО ВОЗДУХА** (☞): Контрольная лампа на кнопке горит, когда включен режим забора наружного воздуха.

**РЕЖИМ РЕЦИРКУЛЯЦИИ ВОЗДУХА** (☞): Контрольная лампа на кнопке горит, когда включен режим рециркуляции.

В режиме забора наружного воздуха в салон автомобиля поступает наружный воздух, нагреваемый или охлаждаемый в зависимости от выбора других функций.

В режиме рециркуляции воздуха происходит рециркуляция воздуха в салоне автомобиля и его нагрев или охлаждение в зависимости от выбора других функций.

### ПРИМЕЧАНИЕ:

Использование режима рециркуляции воздуха в течение длительного времени может привести к запотеванию ветрового и боковых стекол, а воздух в салоне автомобиля станет застоялым.

Кроме того, продолжительная работа кондиционера в режиме рециркуляции

## ОБЩИЕ СВЕДЕНИЯ О ВАШЕМ АВТОМОБИЛЕ ХЕНДЭ

воздуха может привести к тому, что воздух внутри автомобиля станет слишком сухим.

### Отключение системы климат-контроля

Нажмите на кнопку "OFF" (Выкл.), чтобы отключить систему климат-контроля.

### Режимы вентиляции

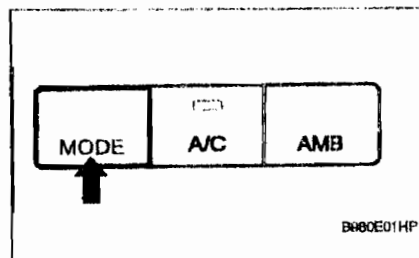

Режимы вентиляции используются для выбора направления воздушного потока. Воздух может быть направлен в область ног, к дефлекторам центральной панели и к дефлекторам обогрева ветрового стекла и боковых стекол. Для обозначения положений режимов вентиляции (в область головы), (в область ног / в область головы), (в область ног, / к дефлекторам обогрева ветрового стекла и боковых стекол) и (к дефлекторам обогрева ветрового стекла и боковых стекол) используются четыре символа.

 (В область головы)  
Загорается контрольная лампа и воздушный поток через дефлекторы поступает в верхнюю часть салона автомобиля.

 В область ног / в область головы  
При выборе режима "Bi-Level" (в область ног / в область головы) загорается контрольная лампа и воздух поступает через дефлекторы в верхнюю часть салона автомобиля и в область ног. Это позволяет одновременно теплому воздуху подаваться через дефлекторы к ногам, а не нагретому или слабо нагретому воздуху через дефлекторы в верхнюю часть салона.

 В область ног  
При выборе режима "Floor-Level" (в область ног) загорается контрольная лампа и воздух поступает только в область ног.

 В область ног / к дефлекторам обогрева ветрового стекла и боковых стекол  
При выборе режима "Floor-Defrost Level" (в область ног / к дефлекторам обогрева ветрового стекла и боковых стекол) загорается контрольная лампа на кнопке и воздух поступает через дефлекторы в область ног, а также к ветровому стеклу и стеклам дверей.

### Выключатель обогрева ветрового стекла и боковых стекол

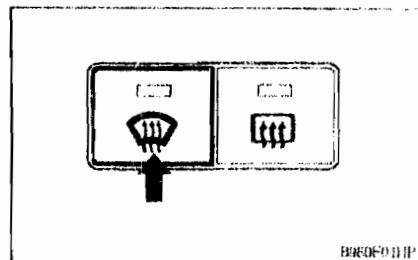

При нажатии этой кнопки "Defrost-Level" (к дефлекторам обогрева ветрового стекла и боковых стекол) будет автоматически выбран режим забора наружного воздуха "5" и воздух через дефлекторы поступает только к ветровому стеклу и стеклам дверей автомобиля. Кондиционер воздуха будет работать только если температура наружного воздуха будет выше 3,5°C и будет автоматически отключен если температура наружного воздуха будет ниже 3,5°C.

### Советы по управлению кондиционером

- Если воздух внутри автомобиля слишком горячий, откройте все окна на несколько минут, чтобы предварительно охладить воздух в салоне автомобиля.

## ОБЩИЕ СВЕДЕНИЯ О ВАШЕМ АВТОМОБИЛЕ ХЭНДЭ

- При работе кондиционера все стекла должны быть закрыты, чтобы не допускать попадания теплого воздуха в салон автомобиля.
- При медленном движении автомобиля, например в дорожной пробке, включайте более низкую передачу. Это увеличит обороты двигателя, что, в свою очередь, увеличит частоту вращения компрессора кондиционера.
- На крутых подъемах выключайте кондиционер, чтобы предотвратить возможность перегрева двигателя.
- В зимний период времени, или в период нерегулярного использования кондиционера, включайте кондиционер один раз в месяц на несколько минут. Это предотвращает ухудшение смазывания внутренних деталей компрессора и обеспечивает поддержание системы кондиционирования в наилучшем техническом состоянии.

### СТЕРЕОСИСТЕМА

#### Как работает автомобильная стереосистема



Сигналы в диапазонах AM и FM передаются через ретрансляторы, расположенные вокруг Вашего города. Сигналы, поступающие с них, принимаются антенной Вашего автомобиля. После этого, сигнал поступает в радиоприемник, а затем в динамики.

Когда на Ваш автомобиль поступает сильный радио сигнал, современная аудиосистема Вашего автомобиля обеспечивает высококачественное воспроизведение. Однако в некоторых случаях сигнал, поступающий в Ваш автомобиль не сильный и не четкий. Это может быть обусловлено расстоянием от радиостанции, близостью к другим радиостанциям или наличием строений, мостов или других больших объектов в Вашей местности.

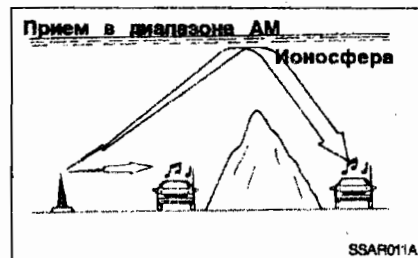

Обычно прием сигналов в диапазоне AM лучше, чем сигналов в диапазоне FM. Это происходит потому, что радиоволны в диапазоне AM передаются на низких частотах вещания. Длинные, низкочастотные радиоволны могут распространяться в атмосфере, как по прямой, так и огибать кривизну земной поверхности. Более того, они могут огибать различные объекты и могут обеспечить лучшее радио покрытие. Вследствие этого, четкий прием сигналов в диапазоне AM может быть осуществлен на больших расстояниях, чем прием сигналов в диапазоне FM.

## ОБЩИЕ СВЕДЕНИЯ О ВАШЕМ АВТОМОБИЛЕ ХЕНДЭ

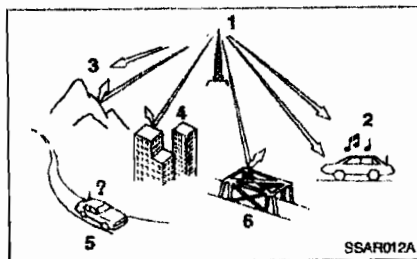

- 1 - Радиостанция вещания в диапазоне FM
- 2 - Свободная местность
- 3 - Горы
- 4 - Здания
- 5 - Холмистая местность
- 6 - Железные мосты

Радиоволны в диапазоне FM передаются на высоких частотах вещания и не могут огибать земную поверхность. Вследствие этого, радиоволны в диапазоне FM в основном начинают ослабевать на небольшом расстоянии от передающей станции. Радиоволны в диапазоне FM сильнее подвержены влиянию зданий, гор или других предметов. Это может привести к ухудшению качества воспроизведения, и Вы можете принять это за неисправность Вашего радиоприемника. Следующие состояния являются нормальными и не указывают на неисправность радиоприемника:

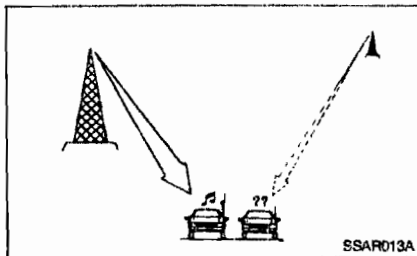

- o **Затухание** - С увеличением расстояния Вашего автомобиля от передающей антенны радиостанции мощность радиосигнала падает, и звук начинает затухать. В таком случае мы рекомендуем Вам выбрать другую станцию с более сильным сигналом.
- o **Постоянный жужжащий шум** - Слабый радиосигнал в диапазоне FM или крупные препятствия между радиопередатчиком и приемной антенной автомобиля приводят к возникновению помехи в виде постоянного жужжащего шума. Этот эффект можно уменьшить, снизив уровень регулировки тембра в области верхних звуковых частот.

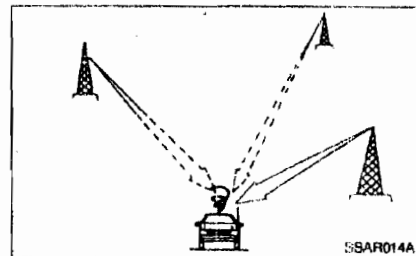

- o **Смешивание сигналов** - По мере ослабления сигнала в диапазоне FM, может появляться другой более сильный сигнал с близкой частотой вещания. Это происходит, поскольку Ваш радиоприемник разработан специально, чтобы настраиваться на самый четкий сигнал. В этом случае переключитесь на другую станцию с более сильным сигналом.
- o **Интерференционный шум** - Попадание на антенну автомобиля радиосигналов, получаемых с различных направлений, может привести к появлению постоянного жужжащего шума. Это может быть вызвано одновременным приемом антенной автомобиля прямого и отраженного сигналов одной радиостанции или двух сигналов от станций, вещающих на близких частотах. В этом случае переключитесь на другую станцию, пока эти условия не исчезнут.

## ОБЩИЕ СВЕДЕНИЯ О ВАШЕМ АВТОМОБИЛЕ ХЕНДЭ

---

### **Использование сотового телефона или радиостанции**

Если Вы пользуетесь сотовым радиотелефоном в салоне автомобиля, то в звучании аудиоаппаратуры могут появиться шумы. Это не свидетельствует о неисправности аппаратуры. В данном случае старайтесь держать сотовый телефон по возможности дальше от аудиоаппаратуры.

#### **ВНИМАНИЕ:**

Чтобы получить возможность, находясь в автомобиле, воспользоваться системой связи, например, сотовым телефоном или радиостанцией, необходимо установить дополнительную наружную антенну. Использование в автомобиле приемопередающей радиоаппаратуры с антенной, расположенной в салоне, может привести к воздействию электромагнитных помех на электрооборудование автомобиля и повлиять на безопасность эксплуатации автомобиля.

#### **ПРЕДУПРЕЖДЕНИЕ:**

Не используйте сотовый телефон во время управления автомобилем, для разговора по телефону остановитесь в безопасном месте.

## ОБЩИЕ СВЕДЕНИЯ О ВАШЕМ АВТОМОБИЛЕ ХЁНДА

### РАБОТА СТЕРЕОРАДИОПРИЕМНИКА (H240) (дополнительное оборудование)

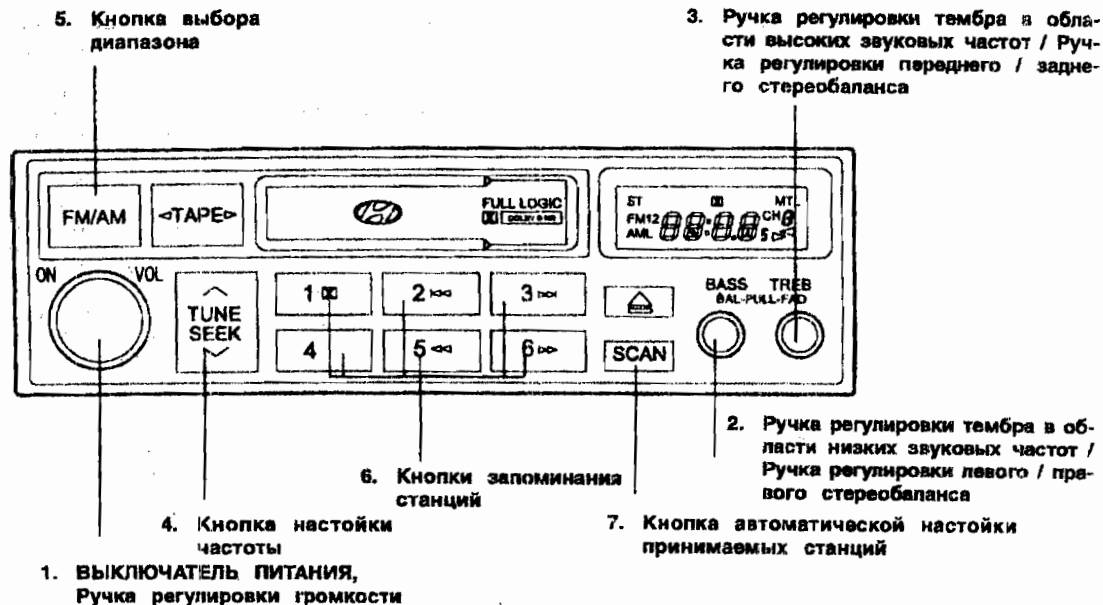

## ОБЩИЕ СВЕДЕНИЯ О ВАШЕМ АВТОМОБИЛЕ ХЕНДЭ

### 1. POWER ON-OFF (Выключатель питания)

Радиоприемник работает, когда ключ зажигания находится в положении "ON" ("Вкл") или "ACC" ("Дополнительное оборудование"). Нажмите на кнопку чтобы включить питание. В режиме приема радиостанции на жидкокристаллическом дисплее будет показана частота принимаемой радиостанции, а в режиме проигрывания кассет будет показан индикатор направления движения ленты. Чтобы выключить питание радиоприемника нажмите на кнопку повторно.

### VOLUME (Ручка регулировки громкости)

Чтобы увеличить громкость вращайте ручку по часовой стрелке, а чтобы уменьшить громкость, вращайте ее против часовой стрелки.

### 2. BASS (Ручка регулировки тембра в области низких звуковых частот)

Надавите на ручку, чтобы она выдвинулась наружу, и поворачивайте ее влево или вправо, чтобы установить желаемый тембр в области низких звуковых частот.

### BAL (Ручка регулировки левого/правого стереобаланса)

Вытяните выдвинутую наружу ручку в следующее фиксированное положение. Поверните ручку по часовой стрелке,

чтобы увеличить громкость правого динамика. (Громкость левого динамика будет уменьшаться).

(При повороте ручки против часовой стрелки, будет увеличиваться громкость левого динамика. (Громкость правого динамика будет уменьшаться).

### 3. TREB (Ручка регулировки тембра в области высоких звуковых частот)

Надавите на ручку, чтобы она выдвинулась наружу, и поворачивайте ее влево или вправо, чтобы установить желаемый тембр в области высоких звуковых частот.

### FAD (Ручка регулировки переднего/заднего стереобаланса)

Вытяните выдвинутую наружу ручку в следующее фиксированное положение. Поверните ручку против часовой стрелки, чтобы увеличить громкость передних динамиков. (Громкость задних динамиков будет уменьшаться). При повороте ручки по часовой стрелке, будет увеличиваться громкость задних динамиков. (Громкость передних динамиков будет уменьшаться).

### 4. TUNE (Кнопка ручной настройки частоты)

Нажмите на стороны "Λ" или "V" этой кнопки, чтобы увеличить или уменьшить частоту. При удерживании кнопки в нажатом состоянии происходит непрекращающийся

выбор каналов. Отпустите кнопку при достижении желаемой частоты вещания (радиостанции).

### SEEK Operation (Автоматическая настройка частоты)

Нажмите и удерживайте нажатой кнопку настройки частоты (TUNE) в течение 0,5 секунды или дольше, при ее отпуске приемник автоматически настроится на следующую возможную станцию с устойчивым сигналом, что будет сопровождаться зуммером. При нажатии на сторону "Λ" в течение 0,5 секунды или дольше, радиоприемник автоматически настроится на следующую станцию с более высокой частотой вещания, а при нажатии на сторону "V" в течение 0,5 секунды или дольше, радиоприемник автоматически настроится на следующую станцию с более низкой частотой вещания.

### 5. FM/AM (Кнопка выбора диапазона)

При нажатии на кнопку **FM/AM** происходит переключение диапазонов AM, FM1 и FM2. Выбранный диапазон отображается на жидкокристаллическом дисплее.

### 6. Кнопки запоминания станций

Вы можете внести в память данного радиоприемника по шесть (6) станций в каждом из диапазонов AM, FM1 и FM2.

## ОБЩИЕ СВЕДЕНИЯ О ВАШЕМ АВТОМОБИЛЕ ХЁНДЭ

### ЗАПОМИНАНИЕ ЧАСТОТ СТАНЦИЙ

Вы можете внести в память аудиосистемы 6 станций в диапазоне АМ и 12 станций в диапазоне FM. После этого Вы можете простым нажатием кнопки выбора диапазона и одной из шести кнопок запоминания станций выбрать одну из этих станций. Чтобы заложить в память эти станции, выполните следующие операции:

- o Нажмите на кнопку выбора диапазона, чтобы выбрать один из диапазонов АМ, FM1 или FM2.
- o Выберите станцию, которую хотите сохранить в памяти, используя ручную или автоматическую настройку.
- o Выберите кнопку запоминания станций, которой Вы хотите присвоить данную станцию.
- o Нажмите и удерживайте нажатой эту кнопку запоминания станций в течение двух или более секунд. На дисплее появится указатель с номером выбранной Вами кнопки запоминания станций. После занесения в память частоты, ее значение будет мигать на дисплее. Вы должны отпустить кнопку и продолжить запоминание следующей желаемой станции. Всего Вы можете запрограммировать 18 станций, присвоив одной кнопке одну станцию вещания в диапазоне АМ и две в диапазоне FM.
- o По окончании программирования вы можете включить любую из запрог-

раммированных станций после выбора любого из диапазонов АМ, FM1 или FM2 и нажатия на соответствующую кнопку запоминания частот станций.

### 7. SCAN (Кнопка автоматической настройки принимаемых станций)

При нажатии на эту кнопку, частота будет увеличиваться, и приемник будет настраиваться по 5 секунд на одну за другой принимаемые станции. Для остановки, снова нажмите на эту кнопку.



# ОБЩИЕ СВЕДЕНИЯ О ВАШЕМ АВТОМОБИЛЕ ХЕНДЭ

## РАБОТА МАГНИТОЛЫ (H240) (дополнительное оборудование)

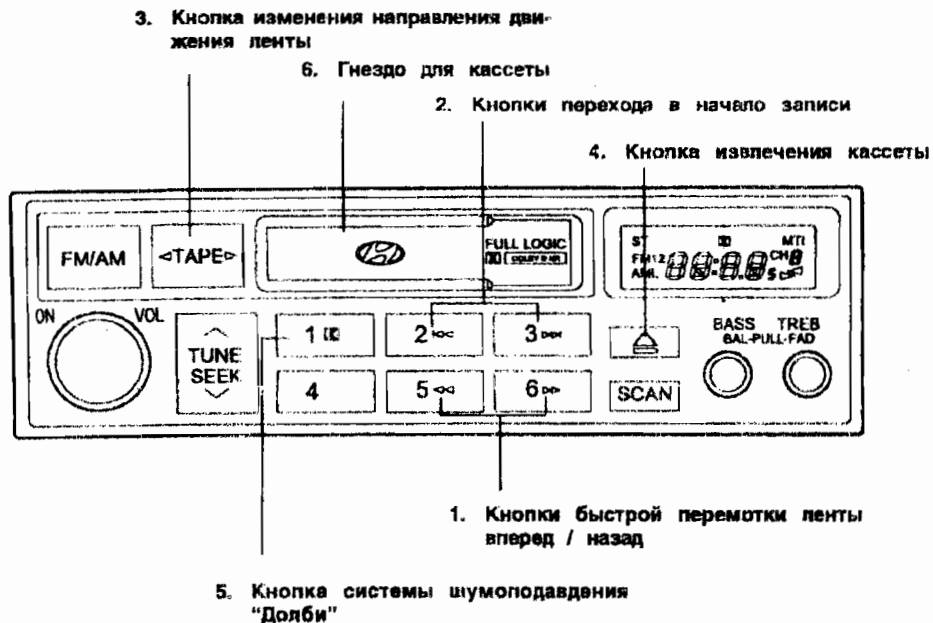

## ОБЩИЕ СВЕДЕНИЯ О ВАШЕМ АВТОМОБИЛЕ ХЕНДЭ

### 1. Кнопка быстрой перемотки ленты вперед / назад

- Быстрая перемотка ленты вперед (FF) начинается при нажатии кнопки "▶▶" во время воспроизведения звукозаписи (PLAY) или быстрой перемотки ленты назад (REW).
- При повторном нажатии кнопки "◀◀" во время быстрой перемотки ленты вперед (FF) начнется воспроизведение звукозаписи.
- Быстрая перемотка ленты назад (REW) начинается при нажатии кнопки "▶▶" во время воспроизведения звукозаписи (PLAY) или быстрой перемотки ленты вперед (FF).
- При повторном нажатии кнопки "◀◀" во время быстрой перемотки ленты назад (REW) начнется воспроизведение звукозаписи.

### 2. Кнопки перехода в начало записи

Для поиска начала каждой записи на кассете нажмите на эту кнопку. Расстояние между записями должно составлять как минимум 4 секунды чтобы эта функция могла сработать.

- При нажатии на кнопку "▶▶" произойдет переход к началу следующей записи.
- При нажатии на кнопку "◀◀" произойдет переход к началу текущей записи.

### 3. TAPE (Кнопка изменения направления движения ленты)

Нажатие этой кнопки приводит к изменению направления движения ленты. При этом появится индикатор направления движения ленты.

#### ПРИМЕЧАНИЕ:

При неисправности лентопротяжного механизма или когда выводится код неисправности ERB, нажмите кнопку извлечения кассеты и удерживайте ее нажатой более 5 секунд, чтобы включить лентопротяжный механизм.

### 4. EJECT Button (Кнопка извлечения кассеты)

- При нажатии на эту кнопку происходит извлечение кассеты если она находится внутри магнитолы.
- При нажатии на эту кнопку во время быстрой перемотки ленты вперед / назад, происходит извлечение кассеты.

### 5. Кнопка системы шумоподавления "Долби"

Если во время воспроизведения на заднем фоне слышится постоянный шум, Вы можете его подавить просто нажав эту кнопку.

Если Вы хотите отключить эту функцию, снова нажмите на эту кнопку.

# ОБЩИЕ СВЕДЕНИЯ О ВАШЕМ АВТОМОБИЛЕ ХЕНДЭ

## РАБОТА РАДИОМАГНИТОЛЫ (H280) (дополнительное оборудование)



## ОБЩИЕ СВЕДЕНИЯ О ВАШЕМ АВТОМОБИЛЕ ХЕНДЭ

### 1. Выключатель питания

Радиомагнитола работает, когда ключ зажигания находится в положении "ON" ("Вкл") или "ACC" ("Дополнительное оборудование"). Нажмите на кнопку чтобы включить питание. В режиме приема радиостанции на жидкокристаллическом дисплее будет показана частота принимаемой радиостанции, в режиме проигрывания кассет будет показан индикатор направления движения ленты, а в режиме проигрывания компакт-диска или CD-чейнджера будет показан индикатор записи ("дорожки"). Чтобы выключить питание радиомагнитолы нажмите на кнопку повторно.

### Ручка регулировки громкости

Чтобы увеличить громкость вращайте ручку по часовой стрелке, а чтобы уменьшить громкость, вращайте ее против часовой стрелки.

### 2. BASS/BALANCE (Ручка регулировки тембра в области низких звуковых частот / Ручка регулировки левого / правого стереобаланса)

#### BASS (Ручка регулировки тембра в области низких звуковых частот)

Нажмите на ручку, чтобы она выдвинулась наружу. Для увеличения тембра в области низких звуковых частот вращайте ручку по часовой стрелке, а для умень-

шения тембра в области низких звуковых частот, вращайте ручку против часовой стрелки.

#### BALANCE (Ручка регулировки левого / правого стереобаланса)

Вытяните выдвинутую наружу ручку в следующее фиксированное положение. Поверните ручку по часовой стрелке, чтобы увеличить громкость правого динамика. (Громкость левого динамика будет уменьшаться). При повороте ручки против часовой стрелки, будет увеличиваться громкость левого динамика. (Громкость правого динамика будет уменьшаться).

### 3. TREBLE/FAD Knob (Ручка регулировки тембра в области высоких звуковых частот / Ручка регулировки переднего / заднего стереобаланса)

#### TREBLE Control Knob (Ручка регулировки тембра в области высоких звуковых частот)

Нажмите на ручку, чтобы она выдвинулась наружу, и поворачивайте ее влево или вправо, чтобы установить желаемый тембр в области высоких звуковых частот.

### FAD (Fader Control) Knob (Ручка регулировки переднего/заднего стереобаланса)

Вытяните выдвинутую наружу ручку в следующее фиксированное положение. Поверните ручку против часовой стрелки, чтобы увеличить громкость передних динамиков. (Громкость задних динамиков будет уменьшаться). При повороте ручки по часовой стрелке, будет увеличиваться громкость задних динамиков. (Громкость передних динамиков будет уменьшаться).

### 4. TUNE (Кнопка ручной настройки частоты)

Нажмите на стороны "Λ" или "V" этой кнопки, чтобы увеличить или уменьшить частоту. При удерживании кнопки в нажатом состоянии в течение 0,5 секунд или дольше, происходит пропуск сигнала остановки (волны станции вещания) и продолжается выбор каналов.

### Автоматическая настройка частоты

Нажмите и удерживайте нажатой кнопку настройки частоты (TUNE) в течение 0,5 секунды или дольше, при ее отпускании приемник автоматически настроится на следующую возможную станцию, что сопровождается звуковым сигналом. При нажатии на сторону "Λ" кнопки в течение 0,5 секунды или дольше и при ее отпускании, радиомагнитола автоматически настроится на следующую станцию с

## ОБЩИЕ СВЕДЕНИЯ О ВАШЕМ АВТОМОБИЛЕ ХЕНДЭ

более высокой частотой вещания, а при нажатии на сторону "V" кнопки в течение 0,5 секунды или дольше и при ее опускании, радиоманитола автоматически настроится на следующую станцию с более низкой частотой вещания.

### 5. Кнопки запоминания станций

Вы можете внести в память данной радиоманитолы по шесть (6) станций в каждом из диапазонов AM, FM1 и FM2.

### ЗАПОМИНАНИЕ ЧАСТОТ СТАНЦИЙ

Вы можете внести в память аудиосистемы 6 станций в диапазоне AM и 12 станций в диапазоне FM. После этого Вы можете простым нажатием кнопки выбора диапазона и / или одной из шести кнопок запоминания станций выбрать одну из этих станций. Чтобы заложить в память эти станции, выполните следующие операции:

- o Нажмите на кнопку выбора диапазона, чтобы выбрать один из диапазонов AM, FM1 или FM2.
- o Выберите станцию, которую хотите сохранить в памяти, используя ручную или автоматическую настройку.
- o Выберите кнопку запоминания станций, которой Вы хотите присвоить данную станцию.
- o Нажмите и удерживайте нажатой эту кнопку запоминания станций в течение двух или более секунд. На дисплее появится индикатор с номером

выбранной Вами кнопки запоминания станций. После занесения в память частоты, ее значение будет мигать на дисплее. Вы должны отпустить кнопку и можете продолжить запоминание других станций. Всего Вы можете запрограммировать 18 станций, присвоив одной кнопке одну станцию вещания в диапазоне AM и две в диапазоне FM.

- o По окончании программирования станций после выбора любого из диапазонов AM, FM1 или FM2 Вы можете включить любую из них, нажав на соответствующую кнопку запоминания частот станций.

### 6. FM/AM (Кнопка выбора диапазона)

При нажатии на кнопку **FM/AM** происходит переключение диапазонов AM, FM1 и FM2. Выбранный диапазон отображается на жидкокристаллическом дисплее.

### 7. EQ (Кнопка тоновой коррекции)

Для получения желаемого качества звука нажмите на эту кнопку, чтобы выбрать режим CLASSIC, JAZZ, ROCK или DEFEAT.

### Кнопка запоминания станций с наиболее сильным сигналом) (дополнительное оборудование)

При нажатии и удерживании этой кнопки в нажатом состоянии в течение двух секунд или более, происходит выбор шести станций с наиболее сильным сигналом и их запись в память. Выбранные станции располагаются по возрастанию частоты вещания, начиная с первой кнопки запоминания станций.

### SCAN (Кнопка автоматической настройки принимаемых станций) (дополнительное оборудование)

При нажатии на эту кнопку, частота будет увеличиваться, и приемник будет настраиваться по 5 секунд на одну за другой принимаемые станции. Для остановки, снова нажмите на эту кнопку.

## ОБЩИЕ СВЕДЕНИЯ О ВАШЕМ АВТОМОБИЛЕ ХЕНДЭ

### РАБОТА МАГНИТОЛЫ (H280) (дополнительное оборудование)

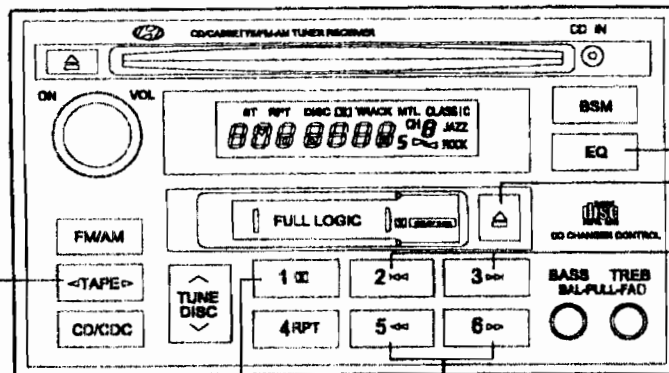

1. Кнопки быстрой перемотки ленты вперед / назад
2. Кнопки перехода в начало записи
3. Кнопка изменения направления движения ленты
4. Кнопка извлечения кассеты
5. Кнопка тоновой коррекции
6. Кнопка системы шумоподавления "Долби"

## 1. Кнопки быстрой перемотки ленты вперед / назад

- o Быстрая перемотка ленты вперед (FF) начинается при нажатии кнопки "▶▶" во время воспроизведения звукозаписи (PLAY) или быстрой перемотки ленты назад (REW).
- o При повторном нажатии кнопки "▶▶" во время быстрой перемотки ленты вперед (FF) начнется воспроизведение звукозаписи.
- o Быстрая перемотка ленты назад (REW) начинается при нажатии кнопки "◀◀" во время воспроизведения звукозаписи (PLAY) или быстрой перемотки ленты вперед (FF).
- o При повторном нажатии кнопки "◀◀" во время быстрой перемотки ленты назад (REW) начнется воспроизведение звукозаписи.

## 2. Кнопки перехода в начало записи

Для поиска начала каждой песни записанной на кассете нажмите на эту кнопку. Расстояние между записями должно составлять как минимум 4 секунды чтобы эта функция могла сработать.

- o При нажатии на кнопку "▶▶" произойдет переход к началу следующей записи.
- o При нажатии на кнопку "◀◀" произойдет переход к началу текущей записи.

## 3. TAPE PROGRAM Button (Кнопка изменения направления движения ленты)

Нажатие этой кнопки приводит к изменению направления движения ленты. При этом появится индикатор направления движения ленты.

## 4. EJECT Button (Кнопка извлечения кассеты)

- o При нажатии на кнопку "▲" происходит извлечение кассеты если она находится внутри магнитолы.
- o При нажатии на кнопку "▲" во время быстрой перемотки ленты вперед / назад, происходит извлечение кассеты.

## 5. EQ Button (Кнопка тоновой коррекции)

Для получения желаемого качества звука нажмите на эту кнопку, чтобы выбрать режим CLASSIC, JAZZ, ROCK или DEFEAT.

## Кнопка системы шумоподавления "Долби"

Если во время воспроизведения на заднем фоне слышится постоянный шум, Вы можете его подавить, просто нажав эту кнопку.

Если Вы хотите отключить эту функцию, снова нажмите на эту кнопку.

# ОБЩИЕ СВЕДЕНИЯ О ВАШЕМ АВТОМОБИЛЕ ХЕНДЭ

## РАБОТА ПРОИГРЫВАТЕЛЯ КОМПАКТ ДИСКОВ (H280) (дополнительное оборудование)

### 6. Кнопка извлечения компакт-диска

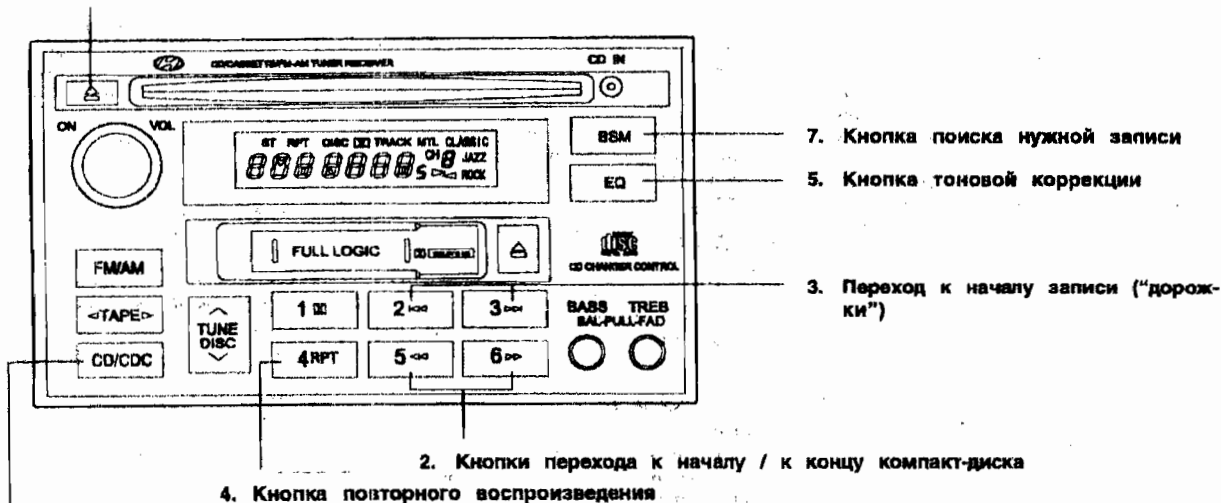

### 1. Кнопка выбора режима проигрывателя компакт-дисков



# ОБЩИЕ СВЕДЕНИЯ О ВАШЕМ АВТОМОБИЛЕ ХЕНДЭ

## 1. CD/CDC (Кнопка выбора режима проигрывателя компакт-дисков)

- o Вставьте компакт-диск этикеткой вверх.
- o Чтобы начать воспроизведение компакт-диска во время работы стереоприемника или прослушивание кассеты, вставьте компакт-диск.
- o Если компакт-диск находится внутри, то даже во время работы стереоприемника или магнитолы при нажатии этой кнопки начнется воспроизведение компакт-диска.
- o Проигрыватель компакт-дисков действует, когда ключ зажигания находится в положении "ON" ("Вкл") или "ACC" ("Дополнительное оборудование").

## 2. "»/«" (Кнопки перехода к началу / к концу компакт-диска)

Если Вы хотите перейти в начало или в конец компакт-диска, то нажмите и удерживайте кнопку "»" (FF) или "«" (REW). Когда Вы отпустите кнопку, проигрыватель компакт-дисков продолжит воспроизведение.

## 3. Переход к началу записи ("дорожки")

- o Используя номер записи ("дорожки") можно выбрать желаемую запись на проигрываемом компакт-диске.
- o Нажмите на кнопку "»" один раз, чтобы перейти в начало следующей

записи. Нажмите на кнопку "«" один раз, чтобы перейти в начало текущей записи.

## 4. RPT Button (Кнопка повторного воспроизведения)

- o Вы можете повторно прослушать ту же запись, нажав кнопку повторного воспроизведения RPT. Для отмены снова нажмите эту кнопку.
- o Если Вы не отключите эту функцию, то после окончания записи, ее воспроизведение снова будет начато автоматически. Этот процесс будет повторяться, пока Вы снова не нажмете на эту кнопку.

## 5. EQ (Кнопка тоновой коррекции)

Для получения желаемого качества звука нажмите на эту кнопку, чтобы выбрать режим CLASSIC, JAZZ, ROCK или DEFEAT.

## 6. Кнопка извлечения компакт-диска

Нажатие на кнопку "▲", когда компакт-диск находится внутри проигрывателя компакт-дисков, приведет к извлечению компакт-диска.

## 7. SCAN (Кнопка поиска нужной записи ("дорожки"))

- o При нажатии данной кнопки будут звучать первые 10 секунд каждой записи ("дорожки").

- o При проигрывании нужной Вам мелодии нажмите снова кнопку SCAN в течение 10 секунд, и тогда выбранная Вами запись прозвучит в полном объеме и с самого начала.

## ПРИМЕЧАНИЕ:

- o Для обеспечения правильной работы аудио оборудования, поддерживайте нормальную температуру воздуха в салоне автомобиля, используя системы кондиционирования и отопления салона автомобиля.
- o В случае замены предохранителя, заменяйте его на новый с одинаковым значением номинального тока.
- o При отсоединении проводов от клемм аккумуляторной батареи, все запомненные частоты станций стираются. В этом случае необходимо снова их установить.
- o Не добавляйте смазку ни на какие вращающиеся детали.
- o Это оборудование рассчитано на использование только с аккумуляторной батареей с номинальным напряжением 12 В и отрицательной "массой".
- o Это высокоточное электрооборудование. Не пытайтесь его разбирать или регулировать.
- o Во время движения автомобиля устанавливайте такую громкость аудио оборудования, чтобы Вы

## **ОБЩИЕ СВЕДЕНИЯ О ВАШЕМ АВТОМОБИЛЕ ХЕНДЭ**

---

- могли слышать наружные звуки.
- Не подвергайте это оборудование (включая динамики и кассеты) воздействию сильной влажности или воды.

# ОБЩИЕ СВЕДЕНИЯ О ВАШЕМ АВТОМОБИЛЕ ХЕНДЭ

## РАБОТА CD-ЧЕЙНДЖЕРА (H280) (дополнительное оборудование)

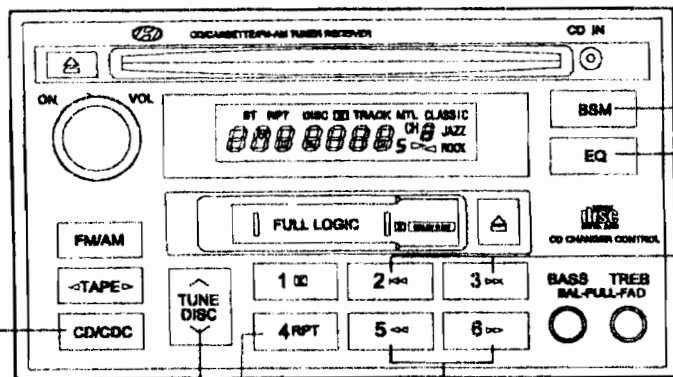

1. Кнопка выбора режима проигрывателя компакт-дисков
2. Кнопка выбора компакт-диска
3. Переход к началу записи ("дорожки")
4. Кнопки перехода к началу / к концу компакт-диска
5. Кнопка повторного воспроизведения
6. Кнопка поиска нужной записи ("дорожки")
7. Кнопка тоновой коррекции

## ОБЩИЕ СВЕДЕНИЯ О ВАШЕМ АВТОМОБИЛЕ ХЕНДЭ

Автомобильный CD-чейнджер подсоединенный к аудиосистеме находится в правой части багажного отделения.

o Чтобы воспользоваться CD-чейнджером.

1. Откройте сдвижную крышку CD-чейнджера.

2. Чтобы извлечь магазин компакт-дисков, нажмите на кнопку "EJECT" ("Извлечение") расположенную внутри CD-чейнджера.

3. Вставьте компакт-диски в магазин.

4. Установите магазин в CD-чейнджер и закройте сдвижную крышку.

o CD-чейнджер действует, когда ключ зажигания находится в положении "ON" ("Вкл") или "ACC" ("Дополнительное оборудование").

### 1. CD/CDC (Кнопка выбора режима проигрывателя компакт-дисков)

Когда в магазине CD-чейнджера находятся компакт-диски, то даже если работает стерео приемник или магнитола, нажав на кнопку "CD/CDC" Вы можете воспользоваться CD-чейнджером. CD-чейнджер фирмы ХЕНДЭ может вмещать до восьми компакт-дисков. На дисплее будет показан номер диска, номер записи и время воспроизведения.

### 2. DISC (Кнопка выбора компакт-диска)

Чтобы выбрать желаемый компакт-диск, нажмите на кнопку  - номер ком-

пакт-диска отобразится на дисплее.

### 3. Кнопки перехода к началу записи ("дорожки")

o Используя номер записи ("дорожки") можно выбрать желаемую запись на проигрываемом компакт-диске.

o Нажмите на кнопку "▶▶" один раз, чтобы перейти в начало следующей записи. Нажмите на кнопку "◀◀" один раз, чтобы перейти в начало текущей записи.

### 4. "▶▶/◀◀" (Кнопки перехода к началу / к концу компакт-диска)

Если Вы хотите перейти в начало или в конец компакт-диска, то нажмите и удерживайте кнопку "▶▶" (FF) или "◀◀" (REW). Когда Вы отпустите кнопку, проигрыватель компакт дисков продолжит воспроизведение.

### 5. RPT (Кнопка повторного воспроизведения)

o Вы можете повторно прослушать ту же запись, нажав кнопку повторного воспроизведения RPT. Для отмены снова нажмите эту кнопку/

o Если Вы не отключите эту функцию, то после окончания записи, ее воспроизведение снова будет начато автоматически. Этот процесс будет повторяться, пока Вы снова не нажмете на эту кнопку.

### 6. SCAN (Кнопка поиска нужной записи ("дорожки"))

o При нажатии данной кнопки будут звучать первые 10 секунд каждой записи ("дорожки").

o При проигрывании нужной Вам мелодии нажмите снова кнопку SCAN в течение 10 секунд, и тогда выбранная Вами запись прозвучит в полном объеме и с самого начала.

### 7. EQ (Кнопка тоновой коррекции)

Для получения желаемого качества звука нажмите на эту кнопку, чтобы выбрать режим CLASSIC, JAZZ, ROCK или DEFEAT.

#### ПРИМЕЧАНИЕ:

o В случае замены предохранителя, заменяйте предохранитель с одинаковым значением номинального тока.

o Это оборудование рассчитано на использование только с аккумуляторной батареей с номинальным постоянным током 12 В и отрицательной "массой".

o Это высокоточное электрооборудование. Не пытайтесь его разбирать или регулировать.

o Во время движения автомобиля устанавливайте такую громкость аудио оборудования, чтобы Вы могли слышать наружные звуки.

## ОБЩИЕ СВЕДЕНИЯ О ВАШЕМ АВТОМОБИЛЕ ХЕНДЭ

### КОДЫ НЕИСПРАВНОСТЕЙ АУДИОСИСТЕМЫ

Если в режиме проигрывателя компакт-дисков или магнитолы на дисплее появятся коды неисправности, то Вы можете найти их причину по данной таблице. Если Вы не можете самостоятельно устранить причину появления кода неисправности, предоставьте Ваш автомобиль официальному дилеру ХЕНДЭ.

ПОКАЗАНИЕ	ПРИЧИНА	СПОСОБ УСТРАНЕНИЯ
Eг2	Неисправность механизма проигрывателя компакт-дисков (неисправность механизма извлечения или загрузки компакт-диска)	После перезагрузки аудиосистемы, нажмите на кнопку извлечения компакт-диска. Если диск не извлекается, обратитесь к Вашему официальному дилеру ХЕНДЭ.
Eг3	Неисправность при считывании данных с компакт-диска	Убедитесь, что компакт-диск не поцарапан или не поврежден. Нажмите на кнопку извлечения компакт-диска и удалите диск. Затем вставьте нормальный компакт-диск.
Eг6	Неисправность компакт-диска	Проверьте правильность установки компакт-диска в проигрывателе. Убедитесь, что компакт-диск не поцарапан или не поврежден.
Eг8	Неисправность лентопротяжного механизма магнитолы Неисправность механизма извлечения кассеты	После перезагрузки аудиосистемы, нажмите на кнопку извлечения кассеты. Если кассета не извлекается, обратитесь к Вашему официальному дилеру ХЕНДЭ.
ННН	Слишком сильный нагрев	Этот код неисправности автоматически исчезает, когда температура приходит в норму.
No CD (Нет компакт-диска)	Отсутствие компакт-диска в магазине Отсутствие магазина компакт-дисков в CD-чейнджере	Вставьте компакт-диск в магазин или вставьте магазин в CD-чейнджер

## ОБЩИЕ СВЕДЕНИЯ О ВАШЕМ АВТОМОБИЛЕ ХЕНДЭ

### Правильное обращение с компакт-дисками

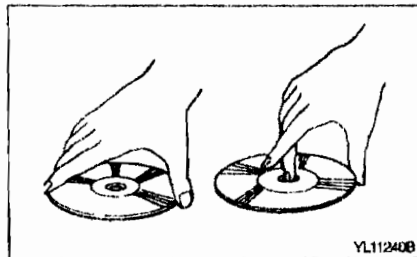

Держите диск в руках как показано на рисунке. Не допускайте падения компакт-диска. Ни в коем случае не касайтесь пальцами рабочей поверхности диска. Если рабочая поверхность компакт-диска поцарапана, это может привести к пропуску дорожек, фломастером, карандашом и т.п. на поверхности наклейки диска, и не прикрепляйте никаких других наклеек, знаков и т.п.

### Поврежденный компакт-диск

Не используйте треснувший или деформированный диск. Использование такого диска может послужить причиной неисправности проигрывателя компакт-дисков

### Хранение

При хранении компакт-дисков обязательно храните каждый из них в отдельной упаковке. Ни в коем случае не помещайте

диски под прямые солнечные лучи или в места с повышенной температурой или влажностью.

Не пытайтесь зажимать или вытаскивать компакт-диск своими руками, когда работает механизм загрузки компакт-диска.

Не пытайтесь вынуть проигрыватель компакт-дисков сразу после того, как был загружен компакт-диск или нажата кнопка извлечения компакт-диска. Если Вы удалите проигрыватель компакт-дисков до завершения операции по загрузке диска, он может быть поврежден.

Не пытайтесь вставить компакт-диск в проигрыватель компакт-дисков, когда он снят или на него не подается питание.

### Содержите Ваши компакт-диски в чистоте



Отпечатки пальцев, пыль или загрязнение компакт-диска может привести к пропуску дорожек. Чтобы почистить диск,

пользуйтесь мягкой чистой сухой тканью. Сильно загрязненный, засаленный диск можно очистить мягкой тканью смоченной в мягкой нейтральной очистителе. Смотрите рисунок.

### Уход за магнитофонными кассетами

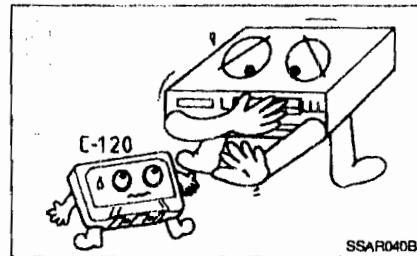

Правильное обращение с Вашими кассетами продлит срок их службы. Не допускайте прямого воздействия на кассету солнечных лучей, сильного холода и сильной влажности. Когда кассета не используется, храните ее в оригинальном футляре (подкассетнике). Перед прослушиванием магнитофонных кассет при очень холодной или жаркой температуре, дайте температуре прийти в норму.

- o Не оставляйте кассету внутри магнитолы когда она не используется. Это может привести к повреждению кассеты и магнитолы.
- o Мы настоятельно рекомендуем ис-

## ОБЩИЕ СВЕДЕНИЯ О ВАШЕМ АВТОМОБИЛЕ ХЕНДЭ

пользовать только кассеты С-60 (с общей длительностью воспроизведения 60 минут). Кассеты С-120 или С-180 имеют очень тонкую ленту и не могут качественно работать с автомобильным оборудованием.

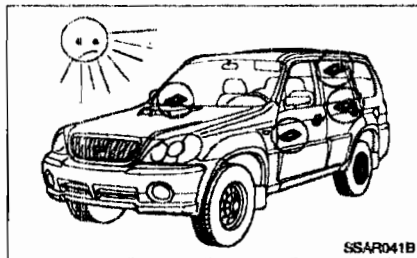

- Следите за тем, чтобы наклейка на кассете не отклеивалась, иначе это может затруднить извлечение кассеты.
- Не дотрагивайтесь до ленты магнитофонной кассеты.
- Не допускайте воздействия на кассеты или магнитола намагниченных предметов, например электродвигателей, динамиков или трансформаторов.
- Храните кассеты в сухом прохладном месте, открытой стороной вниз для предотвращения попадания пыли внутрь кассеты.
- Избегайте повторяющейся перемотки ленты назад при прослушивании

одной части ленты. Это может привести к ослаблению натяжения ленты, что может ухудшить качество воспроизведения звука. Если это произошло, попробуйте быстро перемотать ленту из конца в конец несколько раз. Если это не помогло, не используйте эту кассету более в Вашем автомобиле.

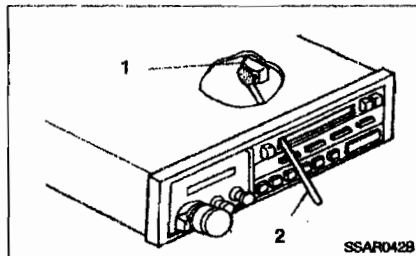

- 1 - Звуковая головка
- 2 - Ватная палочка

- На воспроизводящей головке и натяжных роликах образуется покрытие, состоящее из осадка с ленты, что может привести к ухудшению качества звука, например шипению. Их необходимо ежемесячно очищать используя имеющиеся в продаже чистящие кассеты или специальный раствор имеющийся в специализированных магазинах аудио оборудования. Следуйте указаниям поставщика и не смазывайте никакие детали

магнитолы маслом.

- Перед тем как вставить кассету, убедитесь, что лента в кассете плотно натянута. Для устранения провисания ленты используйте карандаш.

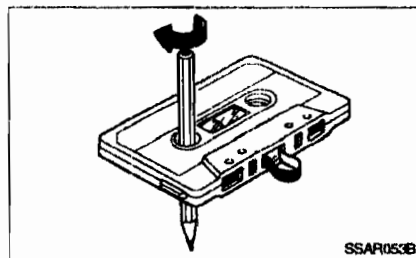

### ПРИМЕЧАНИЕ:

Перед тем как вставить кассету, осмотрите ее.

Если лента натянута не плотно, устраните ее провисание, используя карандаш или палец. Если наклейка на кассете отклеивается, не вставляйте кассету в магнитола. Лента такой кассеты может быть смята механизмом привода при попытке извлечь кассету. Не оставляйте кассеты в местах, где она подвергнется воздействию высокой температуры или высокой влажности, например на передней панели или внутри магнитола. Если кассета подверглась сильному нагреву или охлаждению, перед ее использованием дайте ей остыть или нагреться.

## ОБЩИЕ СВЕДЕНИЯ О ВАШЕМ АВТОМОБИЛЕ ХЕНДЭ

### АНТЕННА

#### Антенна с фиксированным штоком

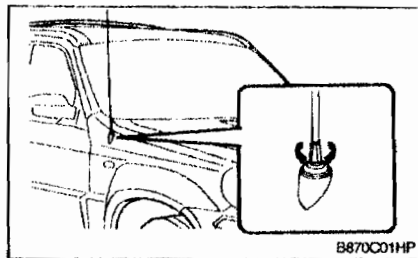

Для приема сигналов в диапазонах AM и FM в вашем автомобиле используется антенна с фиксированным штоком. Это съемная антенна. Чтобы ее снять, поверните ее против часовой стрелки. Чтобы ее установить, поверните ее по часовой стрелке.

#### ВНИМАНИЕ:

Перед мойкой автомобиля в автоматической мойке или въездом в помещение с низкими потолками всегда снимайте антенну.

#### Антенна на стекле (дополнительное оборудование)

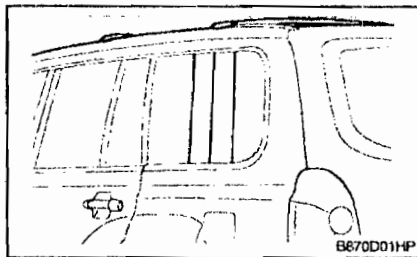

Когда включено питание радиоприемника, а ключ зажигания находится в положении "ON" ("Вкл") или "ACC" ("Дополнительное оборудование") прием сигналов в диапазонах AM и FM будет осуществляться при помощи антенны, расположенной на заднем боковом стекле.

#### ВНИМАНИЕ:

- o Не используйте абразивные очистители или скребок для очистки внутренней поверхности заднего бокового стекла, это может привести к повреждению чувствительных элементов антенны.
- o Избегайте добавления металлических покрытий таких, как Ni, Cd и т. п. Это может ухудшить прием сигналов в диапазонах AM и FM.



## ВОЖДЕНИЕ ВАШЕГО АВТОМОБИЛЯ ХЕНДЭ

### 2. ВОЖДЕНИЕ ВАШЕГО АВТОМОБИЛЯ ХЕНДЭ

#### ПРЕДУПРЕЖДЕНИЕ: ОТРАБОТАВШИЕ ГАЗЫ АВТОМОБИЛЯ ОЧЕНЬ ОПАСНЫ!

Отработавшие газы двигателя могут быть очень опасными. Если Вы почувствовали запах отработавших газов в салоне автомобиля, немедленно опустите стекла.

**o Не вдыхайте отработавшие газы.**

Отработавшие газы содержат оксид углерода. Вы не сможете его увидеть или почувствовать по запаху. Вдыхание оксида углерода может привести к потере сознания или даже к смерти.

**o Система выпуска отработавших газов должна быть герметична.**

Герметичность системы выпуска отработавших газов необходимо проверять каждый раз, когда Вы поднимаете автомобиль для замены масла или в других целях. Если Вы услышали изменения звука в системе выпуска или произошел удар по днищу автомобиля, как можно скорее предоставьте свой автомобиль официальному дилеру ХЕНДЭ для проверки.

**o На заводе двигатель автомобиля в закрытых помещениях.**

Запускать двигатель на холостом ходу в гараже опасно, даже если двери гаража открыты. Не допускайте работы двигателя в Вашем гараже дольше, чем это необходимо для запуска двигателя и выезда автомобиля из гаража.

**o Избегайте продолжительной работы двигателя на холостом ходу, когда внутри автомобиля находятся люди.** В случае необходимости продолжительной работы двигателя на холостом ходу, когда в салоне автомобиля находятся люди, поставьте автомобиль на открытом, хорошо проветриваемом месте, переведите переключатель выбора режима забора воздуха находится в положение забора наружного воздуха и включите вентилятор на одну из высоких скоростей для освежения поступающего в салон воздуха.

Если Вы вынуждены ехать на автомобиле с открытой задней дверью / крышкой багажника из-за того, что Вы перевозите крупногабаритный багаж, необходимо сделать следующее:

1. Закройте все окна.
2. Откройте боковые дефлекторы.
3. Установите переключатель выбора режима забора воздуха в положение забора наружного воздуха, ручку выбора режима вентиляции в положение (в область ног или в область головы), а вентилятор на одну из высоких скоростей.

Для обеспечения правильной работы системы вентиляции, следите за тем, чтобы впускные вентиляционные отверстия, расположенные перед ветровым стеклом были свободны от снега, льда, листьев или других предметов.

## ПЕРЕД ЗАПУСКОМ ДВИГАТЕЛЯ

Перед запуском двигателя выполните следующее:

1. Осмотрите автомобиль на предмет отсутствия проколов шин, пятен масла или воды и других видимых признаков возможных неисправностей.
2. После посадки в автомобиль, убедитесь, что включен стояночный тормоз.
3. Убедитесь что все стекла и фары чистые.
4. Убедитесь что все наружные и внутренние зеркала заднего вида чистые и правильно отрегулированы.
5. Проверьте правильность регулировки спинки и подголовника Вашего сидения.
6. Заблокируйте все двери.
7. Пристегните свой ремень безопасности и убедитесь, что все пассажиры пристегнули свои ремни.
8. Выключите все освещение и дополнительное оборудование, которое Вы не используете.
9. После поворота ключа зажигания в положение "ON" ("Вкл.") убедитесь, что горят все необходимые контрольные лампы и в топливном баке достаточно топлива.
10. Проверьте правильность работы всех контрольных ламп после поворота ключа зажигания в положение "ON" ("Вкл.").

## КОМБИНИРОВАННЫЙ ЗАМОК ЗАЖИГАНИЯ

### Чтобы запустить двигатель

- o Если Ваш автомобиль ХЕНДЭ оборудован механической коробкой передач, переведите рычаг переключения передач в нейтральное положение и полностью выжмите педаль сцепления.
- o Если Ваш автомобиль ХЕНДЭ оборудован автоматической коробкой передач, переведите селектор в положение "P" ("Стоянка").
- o Чтобы запустить двигатель вставьте ключ в замок зажигания и поверните его в положение «START» («Стартер»). Отпустите ключ зажигания сразу же после запуска двигателя. Не удерживайте ключ зажигания в положении «START» («Стартер») более 15 секунд.

### ПРИМЕЧАНИЕ:

В целях безопасности, двигатель автомобиля невозможно запустить если селектор автоматической коробки передач не находится в положении "P" ("Стоянка") или "N" («Нейтральная передача»). (Только для автомобилей с автоматической коробкой передач.)

### ПРЕДУПРЕЖДЕНИЕ (для автомобилей с дизельным двигателем):

Чтобы обеспечить хорошую работу вакуумного усилителя тормозов после

запуска в холодную погоду, дайте двигателю поработать некоторое время на холостом ходу в соответствии с таблицей.

Температура воздуха	Время прогрева
Выше -15°C	3 минуты и более
Ниже -15°C	6 минут и более

После запуска двигателя не начинайте движения до тех пор, пока не выключится лампочка вакуумного усилителя тормозов.

При несоблюдении этих правил вам придется с большим усилием нажать на педаль тормоза.

## ВОЖДЕНИЕ ВАШЕГО АВТОМОБИЛЯ ХЕНДЗ

### ПОЛОЖЕНИЯ ЗАМКА ЗАЖИГАНИЯ

#### ПРЕДУПРЕЖДЕНИЕ:

Не выключайте двигатель и не вынимайте ключ из замка зажигания во время движения автомобиля. Это приведет к блокировке рулевого колеса, и автомобиль станет неуправляемым.

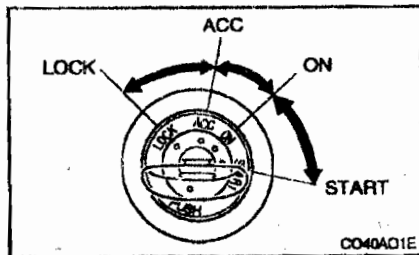

- 1 - «LOCK» («Блокировка»)
- 2 - «ACC» («Дополнительное оборудование»)
- 3 - «ON» («Вкл»)
- 4 - «START» («Стартер»)

#### о «START» («Стартер»)

В этом положении работает стартер. Он будет проворачивать коленчатый вал двигателя, пока Вы не отпустите ключ зажигания.

#### ПРИМЕЧАНИЕ:

Не удерживайте ключ зажигания в положении «START» («Стартер») более 15 секунд.

#### о «ON» («Вкл»)

В этом положении двигатель работает, и могут быть включены все электрические системы. Не следует оставлять ключ зажигания в положении «ON» («Вкл»), когда двигатель не работает. Это приведет к разряду аккумуляторной батареи и выходу системы зажигания из строя.

#### о «ACC» («Дополнительное оборудование»)

Когда ключ зажигания находится в этом положении, можно включить некоторые электрические системы (радиомаягнитола, прикуриватель и т.п.).

#### о «LOCK» («Блокировка»)

Ключ зажигания может быть вставлен или вынут только в этом положении. В цепях защиты от кражи, когда Вы вынимаете ключ из замка зажигания, рулевое колесо будет заблокировано.

#### ПРИМЕЧАНИЕ:

Чтобы разблокировать рулевое колесо, вставьте ключ в замок зажигания и, слегка повернув руль, одновременно поворачивайте ключ зажигания.

### Чтобы вынуть ключ из замка зажигания

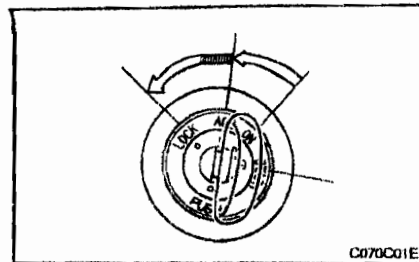

1. Поверните ключ зажигания в положение «ACC» («Дополнительное оборудование»).
2. Одновременно нажмите и поверните ключ зажигания против часовой стрелки из положения «ACC» («Дополнительное оборудование») в положение «LOCK» («Блокировка»).
3. Ключ зажигания можно вынуть из замка только в положении «LOCK» («Блокировка»).

## ЗАПУСК ДВИГАТЕЛЯ

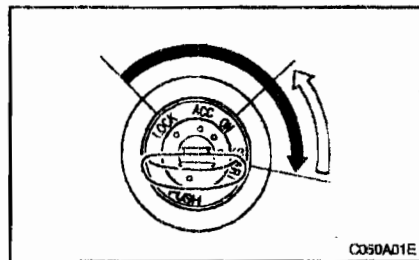

### ПРЕДУПРЕЖДЕНИЕ:

Ни в коем случае не допускайте работы двигателя в закрытом или плохо вентилируемом помещении дольше, чем это необходимо для въезда или выезда. Оксид углерода, содержащийся в отработавших газах, не имеет запаха и может привести к смерти!

### Операции по запуску двигателя:

1. Вставьте ключ в замок зажигания и пристегните ремень безопасности.
2. Полностью выжмите педаль сцепления и переместите рычаг переключения передач (механическая коробка передач) в нейтральное положение или селектор (автоматическая коробка передач) в положение «Р» («Стоянка»).
3. После поворота ключа зажигания в положение «ON» («Вкл») убедитесь, что все контрольные лампы и указатели

правильно работают перед запуском двигателя.

4. Если автомобиль оборудован системой предпускового подогрева, после поворота ключа зажигания на панели приборов загорится желтый индикатор предпускового подогрева. Через некоторое время он погаснет, указывая, что предпусковой подогрев закончен.

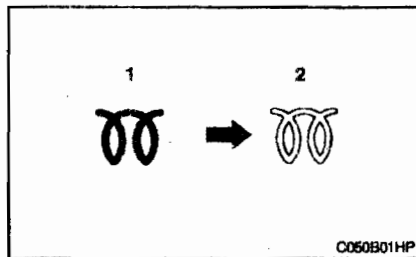

- 1 - Желтый индикатор включен
- 2 - Желтый индикатор выключен

### ПРИМЕЧАНИЕ:

Если двигатель не запустился в течение 2 секунд после завершения предпускового подогрева, поверните ключ зажигания еще раз в положение «LOCK» («Блокировка») на 10 секунд, а затем в положение «ON» («Вкл») для повторного предпускового подогрева.

5. В зависимости от температуры воз-

духа и/или состояния двигателя выжимайте педаль газа как описано ниже. (Только для дизельных двигателей (2,5 TCI))

- 1) Если температура воздуха умеренная или двигатель теплый, запускайте двигатель, не выжимая педаль газа.
- 2) Если температура воздуха низкая, а двигатель холодный, запускайте двигатель, выжимая педаль газа. При очень низкой температуре для облегчения запуска поверните ключ зажигания в положение «ON» («Вкл») на 1-2 секунды, а затем запустите двигатель.
6. Поверните ключ зажигания в положение «START» («Стартер») и отпустите после запуска двигателя.

## ЗАПУСК И ОСТАНОВКА ДВИГАТЕЛЯ С ПРОМЕЖУТОЧНЫМ ОХЛАДИТЕЛЕМ (АВТОМОБИЛЬ С ДИЗЕЛЬНЫМ ДВИГАТЕЛЕМ И ТУРБОНАДДУВОМ)

- (1) Не запускайте двигатель сразу на полную мощность. Если двигатель холодный, перед началом движения прогрейте его несколько секунд на холостом ходу. Это обеспечит должную смазку устройства турбонаддува.
- (2) После езды на высокой скорости или напряженного (требующего больших нагрузок на двигатель) движе-

## ВОЖДЕНИЕ ВАШЕГО АВТОМОБИЛЯ ХЕНДЭ

ния, не выключайте двигатель сразу. Дайте поработать ему в холостом режиме в течение 1 минуты. Это позволит турбонагнетателю охладиться.

Условия вождения		Время холостого хода
Нормальное вождение		Нет необходимости
Высокоскоростное вождение	До 80 км/ч	Около 20 секунд
	До 100 км/ч	Около 1 минуты
Крутые подъемы или длительная езда со скоростью выше 100 км/ч		Около 2 минут

### ПРЕДУПРЕЖДЕНИЕ:

Не выключайте двигатель сразу после больших нагрузок, так как это может привести к серьезным повреждениям двигателя или турбонаддува.

### УПРАВЛЕНИЕ МЕХАНИЧЕСКОЙ КОРОБКОЙ ПЕРЕДАЧ

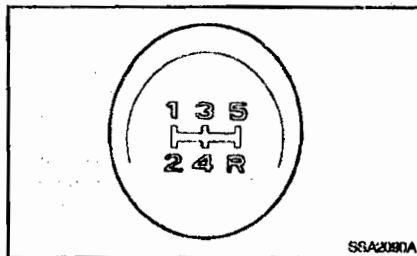

Механическая коробка Вашего автомобиля ХЕНДЭ имеет стандартную схему переключения передач.

Схема переключения передач изображена на ручке рычага переключения передач. Все передачи для движения вперед имеют синхронизаторы и поэтому легко включаются.

### ПРИМЕЧАНИЕ:

- При включении передачи заднего хода, после полной остановки автомобиля, задержите рычаг переключения передач как минимум на 3 секунды в нейтральном положении. После этого переместите рычаг в положение передачи заднего хода.
- В холодную погоду может застыть смазка в коробке передач и, пока она не нагреется, переключение передач может быть затруднено. Это — нормальное явление и не ведет к

повреждению трансмиссии.

- Если автомобиль полностью остановлен, а 1-я передача или передача заднего хода "R"(Задний ход) включаются с трудом, переведите рычаг сцепления в положение "N" (Нейтральная) и отпустите педаль сцепления. Выжмите педаль сцепления опять и переведите рычаг сцепления в положение 1 или "R"(Задний ход).
- Во время движения автомобиля не держите руку постоянно на рычаге переключения скоростей, т.к. это может привести к преждевременному износу вилки кулисного механизма коробки передач.

### ПРЕДУПРЕЖДЕНИЕ:

При переключении рычага из положения 5-й передачи в положение 4-й передачи, следите за тем, чтобы не включить по ошибке вторую передачу. Такое резкое переключение передач может быть причиной чрезмерного увеличения числа оборотов двигателя (стрелка тахометра в красной зоне). Превышение максимально допустимых оборотов двигателя может привести к повреждению двигателя.

### Использование сцепления

Перед включением передачи необходимо полностью выжимать педаль сцепления, а затем медленно ее отпускать. Повторное нажатие на педаль сцепления необходимо производить только после ее полного возврата в исходное положение.

## ВОЖДЕНИЕ ВАШЕГО АВТОМОБИЛЯ ХЕНДЭ

Не держите ногу на педали сцепления во время движения автомобиля. Это может привести к износу диска сцепления. Не используйте сцепление для удержания автомобиля на уклоне. Для этого необходимо использовать стояночный тормоз. Не допускайте резкого и повторяющегося отпущения педали сцепления.

### Приемы правильного вождения

- o Не катитесь под уклон на нейтральной передаче. Это очень опасно. Всегда держите передачу включенной.
- o Не имейте привычку вождения, при которой приходится резко тормозить. Это ведет к перегреву тормозов и потере эффективности их работы. На затяжных спусках для предотвращения перегрева тормозов следует применять торможение двигателем (включая пониженные передачи).
- o При включении пониженной передачи, слегка притормозите автомобиль. Это поможет предотвратить чрезмерное увеличение числа оборотов двигателя, что может привести к повреждению двигателя.
- o При сильном боковом ветре снижайте скорость движения автомобиля. Это улучшит его управляемость.
- o Перед включением передачи заднего хода, убедитесь, что автомобиль полностью остановлен. В противном случае Вы можете повредить коробку передач. Чтобы перевести рычаг в положение заднего хода, сначала выжмите педаль сцепления, переве-

дите рычаг в нейтральное положение, подождите 3 секунды, а затем переведите рычаг в положение заднего хода.

- o Будьте особенно осторожны при движении по скользкой дороге. Будьте особенно аккуратны во время торможения, ускорения и переключения передач. На скользкой дороге, резкое изменение скорости автомобиля может привести к потере сцепления колес автомобиля с дорогой и потере контроля над автомобилем.

### ПРЕДУПРЕЖДЕНИЕ:

- o Избегайте крутых поворотов на большой скорости.
- o На извилистых дорогах избегайте резких поворотов руля.
- o Всегда пристегивайте ремни безопасности.
- o При потере контроля над автомобилем на высоких скоростях значительно возрастает риск переворачивания автомобиля.
- o Потеря управления часто возникает, когда два или более колеса съезжают с колеи дороги и водитель пытается вернуть автомобиль обратно на дорогу.
- o Если Ваш автомобиль съехал с колеи дороги, избегайте резкого поворота рулевого колеса. Вместо этого, снизьте скорость автомобиля перед тем, как снова въехать на дорогу.

Передача	Рекомендуемая скорость
с 1-й на 2-ю	20 км/ч
с 2-й на 3-ю	40 км/ч
с 3-й на 4-ю	55 км/ч
с 4-й на 5-ю	75 км/ч

### АВТОМАТИЧЕСКАЯ КОРОБКА ПЕРЕДАЧ (дополнительное оборудование)

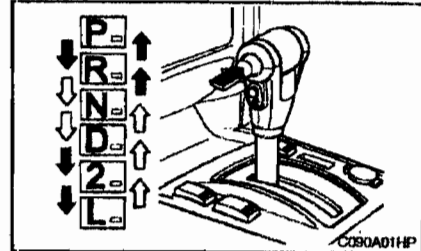

Высокоэффективная автоматическая коробка передач ХЕНДЭ имеет четыре передачи для движения вперед и одну передачу заднего хода. Переключение передач осуществляется автоматически в зависимости от положения селектора. Режимы переключения показаны на рисунке.

В темное время суток при включении габаритных огней и фар автоматически загораются указатели на панели коробки передач.

## ВОЖДЕНИЕ ВАШЕГО АВТОМОБИЛЯ ХЕНДЭ

### ВНИМАНИЕ:

Во время движения автомобиля нельзя переводить рычаг селектора в положение "P" или "R".

### ПРИМЕЧАНИЕ:

- Для перемещения селектора необходимо нажать на кнопку, одновременно нажимая на педаль тормоза.
- ➡ Для перемещения селектора нужно нажать кнопку.
- ➡ Для перемещения селектора кнопку нажимать не нужно.

Для оптимальной экономии топлива, увеличивайте скорость постепенно. Коробка передач автоматически перейдет на вторую, третью и в режим "Overdrive" (повышенная передача).

### Назначения каждого из положений селектора следующие:

#### о "P" – Стоянка:

Используйте это положение для удерживания автомобиля на месте во время стоянки или запуска двигателя. При парковке автомобиля, включите стояночный тормоз и переведите селектор в положение "P" (Стоянка).

### ВНИМАНИЕ:

Не перемещайте селектор в положение "P" (Стоянка) пока автомобиль не

будет полностью остановлен. Пренебрежение этим правилом может привести к поломке автоматической коробки передач.

#### о "R" – Задний ход:

Используйте это положение для движения задним ходом. Переводите рычаг селектора в положение "R" (Задний ход) только после полной остановки автомобиля.

#### о "N" – Нейтральное положение:

В этом положении селектора автоматическая коробка передач отключена. В этом положении можно запустить двигатель, однако это не рекомендуется кроме случаев, когда двигатель заглох во время движения автомобиля.

#### о "D" – Движение

Этот режим используется для движения, автоматически включается одна из четырех передач. Никогда не переключайте селектор в положение "2" или "L", если скорость автомобиля превышает 95 км/час.

#### о "2" – Вторая передача:

Используйте этот режим при езде по скользкой дороге, при движении в гору или для торможения двигателем при спуске с горы. "2" автоматически включается между первой и второй передачами. Это не значит, что произойдет повышение к третьей передаче. Тем не менее, третья передача может включиться при превышении автомобилем определенной

скорости во избежание превышения максимально допустимых оборотов двигателя. При возврате к нормальным условиям вождения в ручном режиме переведите селектор в положение "D".

#### о "L" – Низкая передача:

Этот режим используется при крутом подъеме или при торможении двигателем на крутом спуске. При переключении на "L" коробка передач будет сохранять какое-то время вторую передачу, пока скорость автомобиля не уменьшится достаточно для включения низкой передачи. Не превышайте скорость в 50 км/час на низкой передаче "L".

"L" может переключиться только на первую передачу. Тем не менее, возможно переключение и на вторую передачу, когда автомобиль превысит определенную скорость, если скорость будет расти, то включится третья передача во избежание превышения максимальных оборотов двигателя.

### ВНИМАНИЕ:

#### о P – (Стоянка):

Это положение используется при парковке автомобиля, а также для запуска и прогрева двигателя.

#### о N – (Нейтральное положение):

В этом положении можно запустить двигатель, но лучше использовать положение "P" (Стоянка).

### ПРИМЕЧАНИЕ:

- o Для обеспечения плавной и безопасной работы, перед тем как перевести селектор из положения "P" (Стоянка) или "N" (Нейтральное положение) в положение передачи заднего хода, полностью выжмите педаль тормоза.
- o Чтобы переместить селектор из положения "P" ("Стоянка") в любое другое положение, ключ зажигания должен находиться в положении "ON" ("Вкл") и полностью выжать педаль тормоза.
- o Перевести селектор из положений "R" ("Задний ход"), "N" (Нейтральное положение), "D" ("Движение", основная передача) в положение "P" ("Стоянка") можно всегда. При этом автомобиль должен быть полностью остановлен, чтобы не повредить коробку передач.

## ВНИМАНИЕ:

- o Во время движения автомобиля нельзя переводить рычаг селектора в положение "P" или "R".
- o Не нажимайте на педаль акселератора, в то время когда коробка передач находится в режиме передачи заднего хода или одной из передач для движения вперед при нажатой педали тормоза.
- o Всегда нажимайте на педаль тормоза при переводе селектора из положений "P" или "N" в положения "R", "D", "2" или "L".

- o Не используйте положение "P" ("Стоянка") вместо стояночного тормоза. Даже, когда Вы ненадолго покидаете автомобиль, всегда включайте стояночный тормоз, переводите селектор в положение "P" ("Стоянка") и выключайте зажигание. Никогда не оставляйте автомобиль без присмотра когда работает двигатель.
- o Регулярно проверяйте уровень жидкости в автоматической коробке передач и добавляйте жидкость при необходимости.

## ПЕРЕКЛЮЧАТЕЛЬ РЕЖИМА "OVERDRIVE" (ПОВЫШЕННАЯ ПЕРЕДАЧА)

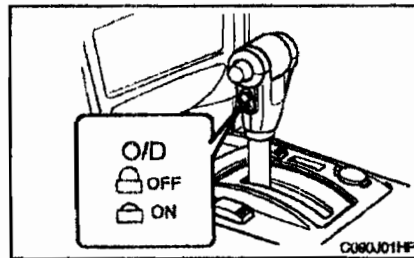

При включении режима "Overdrive" (повышенная передача) коробка автоматически повышает передачи до второй, третьей и "Overdrive". Если режим отключен, то коробка не повысит передачу до повышающей. В нормальных условиях

вождения селектор должен быть в позиции "D" и включен режим повышающей. Если вам необходимо быстро набрать скорость, полностью выжмите педаль газа. Коробка автоматически понизит передачу, в зависимости от скорости и нагрузки двигателя.

## ПРИМЕЧАНИЕ:

Для наиболее экономичного расхода топлива и плавного вождения автомобиля включите режим "Overdrive" (повышенная передача). Если происходит торможение двигателем в диапазоне "D" или при плавном подъеме требуется повторяющееся переключение с 3-й на 4-ю передачу и обратно, рекомендуется отключить режим "Overdrive". Во всех остальных случаях режим "Overdrive" должен быть включен.

## Приемы правильного вождения

- o Не переводите селектор из положения "N" или "P" в любое другое положение при нажатой педали акселератора.
- o Во время движения автомобиля нельзя переводить рычаг селектора в положение "P".
- o Перед тем как перевести селектор в положение "R", убедитесь, что автомобиль полностью остановлен.
- o Не катитесь под уклон на нейтральной передаче. Это очень опасно. Всегда держите передачу включенной во время движения автомобиля.
- o Не имейте привычку вождения, при



## ВОЖДЕНИЕ ВАШЕГО АВТОМОБИЛЯ ХЕНДА

которой приходится резко тормозить. Это ведет к перегреву тормозов и потере эффективности их работы. На затяжных спусках для предотвращения перегрева тормозов следует применять торможение двигателем (включая пониженные передачи).

- o При включении пониженной передачи, слегка притормозите автомобиль. В противном случае пониженная передача может не включиться.
- o Всегда используйте стояночный тормоз. Не полагайтесь на перевод селектора в положение "P" для предотвращения движения автомобиля.
- o Будьте особенно осторожны при движении по скользкой дороге. Будьте особенно аккуратны во время торможения, ускорения и переключения передач. На скользкой дороге резкое изменение скорости автомобиля может привести к потере сцепления колес автомобиля с дорогой и потере контроля над автомобилем.

### ПРЕДУПРЕЖДЕНИЕ:

- o Избегайте крутых поворотов на большой скорости.
- o На извилистых дорогах избегайте резких поворотов руля.
- o Всегда пристегивайте ремни безопасности.
- o При потере контроля над автомобилем на высоких скоростях значительно возрастает риск переворачивания автомобиля.
- o Потери управления часто возника-

ют, когда два или более колеса съезжают с колеи дороги и водитель пытается вернуть автомобиль обратно на дорогу.

- o Если Ваш автомобиль съехал с колеи дороги, избегайте резкого поворота рулевого колеса. Вместо этого, снизьте скорость автомобиля перед тем, как снова въехать на дорогу.

### АНТИБЛОКИРОВОЧНАЯ СИСТЕМА ТОРМОЗОВ (дополнительное оборудование)

Антиблокировочная система тормозов (ABS) предотвращает блокировку колес при резком торможении или при движении по дороге с различным покрытием. Электронный блок управления антиблокировочной системой тормозов (ABS) отслеживает частоту вращения колес автомобиля и регулирует давление тормозной жидкости на колесах. Тем самым, в аварийных ситуациях или на скользкой дороге эта система улучшает управляемость автомобиля во время торможения.

### ПРИМЕЧАНИЕ:

Во время работы антиблокировочной системы тормозов (ABS) при торможении на педали тормоза может ощущаться слабая пульсация. Также во время движения автомобиля Вы можете слышать шум в моторном отде-

лении. Эти явления являются нормальными и указывают на то, что антиблокировочная система тормозов (ABS) работает правильно.

### ПРЕДУПРЕЖДЕНИЕ:

Антиблокировочная система тормозов (ABS) не сможет предотвратить дорожно-транспортные происшествия (аварии) вследствие неправильного или опасного маневрирования. Хотя она и способствует улучшению управляемости автомобиля во время экстренного торможения, всегда соблюдайте безопасную дистанцию от едущего впереди автомобиля. Скорость автомобиля необходимо снижать в неблагоприятных условиях движения.

В перечисленных ниже случаях тормозной путь автомобилем с антиблокировочной тормозной системой ABS может быть длиннее, чем у автомобилей без нее:

- o Движение на гравийных дорогах и дорогах, покрытых снегом.
- o Движение с установленными цепями противоскольжения.
- o Движение на дорогах, на поверхности которых есть неровности, ямы и т.п., на ухабистых дорогах или иных дорогах с плохим покрытием.

Скорость движения по таким дорогам должна быть снижена. Не проверяйте безопасность, обеспечиваемую авто-

мобилем, оборудованным антиблокировочной системой тормозов (ABS), проходя повороты или двигаясь на высоких скоростях. Это может быть опасно для Вас и окружающих.

## Работа постоянного полного привода (4WD) (дополнительное оборудование)

Крутящий момент двигателя может передаваться на передние и на задние колеса для обеспечения максимальных тяговых характеристик автомобиля. Постоянный полный привод полезен при движении по неровным, заснеженным, ухабистым дорогам, а также при езде по песку и грязи — там, где требуется хорошее сцепление с дорогой.

## Включение полного привода

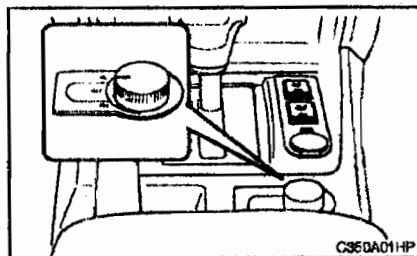

### 1. Положения переключателя

Переключатель используется для установления разных режимов привода.

### 2H (Привод на задние колеса)

Применяется при езде по нормальным дорогам и скоростным магистралям.

### 4H (Прямая передача, привод на 4 колеса)

Используется при езде с нормальной скоростью по бездорожью, а также по мокрым или покрытым снегом дорогам, при этом загорается индикатор , напоминающий о включении режима 4H.

### 4L (Понижающая передача, привод на 4 колеса)

Используйте режим "4L" при крутых подъемах и спусках, при езде по бездорожью и при буксировке других транспортных средств, т.е. в ситуациях, требующих увеличения мощности привода.

Для напоминания о том, что режим 4L включен, загорается индикатор .

### ВНИМАНИЕ:

Не следует включать режимы полного привода (4H и 4L) на сухих асфальтированных дорогах. Никогда не включайте эти режимы на сухих скоростных трассах.

Длительная езда по сухим асфальтированным дорогам с включенным полным приводом может привести к повышению расхода топлива, увеличению шума, перегреву двигателя и его преждевременному износу.

## 2. Порядок переключения полноты привода

При повороте переключателя в положение полного привода (4H, 4L) происходит жесткая фиксация обоих мостов друг с другом, что увеличивает тяговые характеристики автомобиля.

2H ⇌ 4H

Смену режима 2H на 4H производите при скорости меньше 80 км/ч. При этом нет необходимости выжимать педаль сцепления (механическая коробка передач) или переводить селектор в положение "N" (Нейтральное положение) (автоматическая коробка передач). Производите это переключение на прямых участках дороги.

4H ⇌ 2H

Смену режима 4H на 2H производите при скорости меньше 80 км/ч. При этом нет необходимости выжимать педаль сцепления (механическая коробка передач) или переводить селектор в положение "N" (Нейтральное положение) (автоматическая коробка передач). Производите это переключение на прямых участках дороги.

4H ⇌ 4L

1. Остановите автомобиль.
2. Выжмите педаль сцепления (механическая коробка передач) или пере-

## ВОЖДЕНИЕ ВАШЕГО АВТОМОБИЛЯ ХЕНДЭ

ведите селектор в положение "N" (Нейтральное положение) (автоматическая коробка передач).

3. Поверните переключатель в положение 4L.

**4L⇄4H**

1. Остановите автомобиль.
2. Выжмите педаль сцепления (механическая коробка передач) или переведите селектор в положение "N" (Нейтральное положение) (автоматическая коробка передач).
3. Поверните переключатель в положение 4H.

### Меры предосторожности при управлении полноприводным автомобилем

- o Постарайтесь сидеть более прямо и ближе к рулю, чем обычно; отрегулируйте положение сидения для максимально удобного управления рулем и педалями.
- o Обязательно пристегивайтесь ремнем безопасности.
- o Соблюдайте осторожность при движении по бездорожью и избегайте движения по опасным местам.
- o Повышенный клиренс и более узкая колея полноприводных автомобилей позволяют им преодолевать разные варианты плохих дорог. Благодаря особенностям дизайна центр тяжести полноприводных автомобилей выше,

чем у обычных. Высокий клиренс улучшает обзор дороги. При поворотах на высокой скорости полноприводные машины уступают обычным и спортивным с низкой посадкой автомобилям, но имеют большую проходимость. По возможности избегайте резких поворотов и неожиданных маневров. Несоблюдение правил вождения может привести к потере контроля над автомобилем и его переворачиванию.

- o Не держитесь за спицы или внутреннюю часть рулевого колеса при движении по бездорожью. Рулевое колесо может резко вывернуться и повредить Ваши руки. Всегда крепко держите рулевое колесо снаружи при движении по бездорожью.
- o Двигайтесь на малых скоростях при сильном боковом ветре. Поскольку Ваш автомобиль имеет высокий центр тяжести, его устойчивость снижается при сильном боковом ветре. Малые скорости движения улучшают управляемость автомобиля.
- o После того, как Вы выбрались из снежного заноса или из воды проверьте работу тормозов. Нажмите на педаль тормоза несколько раз при движении на малой скорости, пока Вы не почувствуете их нормальную работу.
- o При езде по ровной нормальной дороге в автомобиле с включенным полным приводом могут возникнуть затруднения при повороте руля.

### Вождение по сухим асфальтированным дорогам и скоростным трассам

Включите режим 2H(2WD) для езды по сухим асфальтированным дорогам. При езде по сухим скоростным трассам никогда не включайте режим 4L(4WD).

### Вождение по заснеженным и обледеневшим дорогам

Включите режим 4H или 4L, а затем постепенно выжимайте педаль газа для плавного начала движения. Избегайте резких нажатий на педаль газа.

### Вождение по песчаным или грязным дорогам

Включите режим 4H или 4L, а затем постепенно выжимайте педаль газа для плавного начала движения. Постарайтесь давить на педаль газа все время с одинаковым усилием и ехать на маленькой скорости.

### Крутой подъем

Включите режим 4L для максимального использования крутящего момента двигателя.

## Постоянный полный привод (дополнительное оборудование)

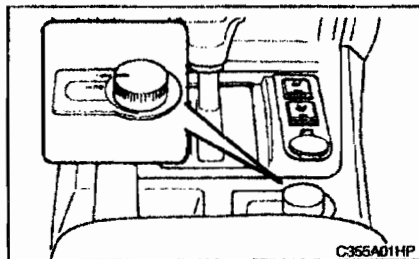

### 1. Положения переключателя

Переключатель используется для установления разных режимов.

### AUTO (Авто) режим

Полная мощность двигателя подается на передний и задний мост. Включайте этот режим для езды по сухим грунтовым дорогам, мокрому асфальту, покрытым снегом дорогам и/или бездорожью.

### LOW (Низкий) режим

Режим подачи полной мощности двигателя на оба моста с включением понижающей передачи при медленной езде, требующей увеличенной мощности. Можно включать на сухих грунтовых дорогах, мокром асфальте, при снежных заносах и/или бездорожье, особенно, когда требуется увеличение силового привода. Не рекомендуется включать "LOW" (Низкий)

режим при езде по сухому асфальту. При включении режима загорится лампочка-индикатор.

## 2. Порядок переключения режимов

AUTO ↔ LOW

1. Остановите автомобиль.
2. Выжмите педаль сцепления (механическая коробка передач) или переместите селектор в положение "N" (автоматическая коробка передач).
3. Поверните переключатель в положение "LOW" (Низкий).

LOW ↔ AUTO

1. Остановите автомобиль.
2. Выжмите педаль сцепления (механическая коробка передач) или переведите селектор в положение "N" (Нейтральная).
3. Поверните переключатель в положение "AUTO" (Автоматический).

## Меры предосторожности при управлении полноприводным автомобилем

- (1) Обязательно пристегивайтесь ремнем безопасности.
- (2) Двигайтесь на малых скоростях при сильном боковом ветре. Поскольку Ваш автомобиль имеет высокий центр тяжести, его устойчивость снижает-

ся при сильном боковом ветре. Малые скорости движения улучшают управляемость автомобиля

- (3) После того, как Вы выбрались из снежного заноса или из воды проверьте работу тормозов. Нажмите на педаль тормоза несколько раз при движении на малой скорости, пока Вы не почувствуете их нормальную работу.
- (4) Не преодолевайте на автомобиле водные преграды (например, ручьи, речки, озера и т. п.)
- (5) Тормозной путь полноприводного автомобиля немного отличается от тормозного пути автомобиля с приводом на два колеса. При движении по дорогам покрытым снегом, следите за тем, чтобы Вы имели достаточное расстояние до идущего впереди Вас автомобиля. При движении по дорогам, покрытым снегом, следите за тем, чтобы Вы имели достаточное расстояние до идущего впереди Вас автомобиля.
- (6) Поскольку крутящий момент постоянно передается на все четыре колеса, характеристики полноприводного автомобиля в значительной степени зависят от состояния шин. Все колеса автомобиля должны быть одинакового размера и типа.
  - В случае необходимости замены одного колесного диска или шины, заменяйте весь комплект.
  - Производите перестановку колес и проверку давления воздуха в шинах через регулярные интервалы.

## ВОЖДЕНИЕ ВАШЕГО АВТОМОБИЛЯ ХЕНДЭ

- (7) Полноприводный автомобиль нельзя буксировать при помощи обычного троса. Его можно буксировать только на эвакуаторе, со всеми колесами поднятыми над дорогой.
- (8) Устанавливайте цепи противоскольжения только на передние колеса.
- (9) Если переднее или заднее колесо застряло в грязи, не допускайте его резкой пробуксовки. Это может серьезно повредить систему полного привода

### ВНИМАНИЕ:

- o При подъеме полноприводного автомобиля домкратом, не поворачивайте колеса руками и не проворачивайте стартером коленчатый вал двигателя.  
Находящееся на земле колесо может провернуться, и автомобиль может сорваться с домкрата.
- o Иногда, если передние или задние колеса начали пробуксовывать в снегу или грязи, автомобиль может выбраться при более сильном нажатии на педаль акселератора; однако избегайте продолжительной работы двигателя на высоких оборотах поскольку это может повредить систему полного привода.

### ПРЕДУПРЕЖДЕНИЕ:

- o Избегайте крутых поворотов на большой скорости.
- o На извилистых дорогах избегайте резких поворотов руля.

- o При потере контроля над автомобилем на высоких скоростях значительно возрастает риск переворачивания автомобиля.
- o Всегда пристегивайте ремни безопасности.
- o При потере контроля над автомобилем на высоких скоростях значительно возрастает риск переворачивания автомобиля.
- o Потеря управления часто возникает, когда два или более колеса съезжают с колеи дороги и водитель пытается вернуть автомобиль обратно на дорогу.
- o Если Ваш автомобиль съехал с колеи дороги, избегайте резкого поворота рулевого колеса. Вместо этого, снизьте скорость автомобиля перед тем, как снова выехать на дорогу.

### ДИФФЕРЕНЦИАЛ ПОВЫШЕННОГО ТРЕНИЯ (дополнительное оборудование)

Дифференциал повышенного трения устанавливается только в заднем мосту. Особенности его работы описаны ниже: Так же, как с обычным дифференциалом, колесо на одной стороне может вращаться со скоростью, отличной от скорости колеса на другой стороне во время прохождения автомобилем поворотов. Разница между дифференциалом повышенного трения и обычным диффе-

ренциалом состоит в том, что если одно из задних колес теряет сцепление с дорогой (буксует), то больший крутящий момент передается на другое заднее колесо для увеличения силы тяги.

### ПРИЕМЫ ПРАВИЛЬНОГО ТОРМОЖЕНИЯ

#### ПРЕДУПРЕЖДЕНИЕ:

Не кладите багаж на полку багажного отделения выше спинки заднего сиденья. В случае дорожно-транспортного происшествия (аварии) или резкого торможения багаж может выбрости в салон автомобиля, что может привести к повреждению автомобиля или травмированию пассажиров.

- o Перед началом движения после парковки, убедитесь, что стояночный тормоз выключен, и что контрольная лампа тормозной системы не горит.
- o После движения по воде или мойки автомобиля тормоза могут намокнуть. Мокрые тормоза очень опасны! Ваш автомобиль не сможет быстро остановиться, когда тормоза мокрые. Чтобы высушить тормоза, слегка нажимайте на них во время движения автомобиля, пока торможение не станет нормальным, следя за тем, чтобы не потерять контроль над автомобилем. Если торможение не становится нормальным, остановите автомобиль в безопасном месте и

## ВОЖДЕНИЕ ВАШЕГО АВТОМОБИЛЯ ХЕНДЭ

обратитесь за помощью к Вашему официальному дилеру ХЕНДЭ.

- o Не катитесь под уклон на нейтральной передаче. Это очень опасно. Всегда держите передачу включенной во время движения автомобиля, используйте тормоза чтобы снизить скорость автомобиля, после этого включайте пониженную передачу таким образом чтобы торможение двигателем способствовало поддержанию безопасной скорости движения.
- o Избегайте стиля вождения, при котором приходится резко тормозить. Не держите ногу на тормозной педали постоянно во время езды, это может быть опасно, поскольку это ведет к перегреву тормозов и снижению эффективности их работы. Это также приводит к повышенному износу деталей тормозной системы.
- o Если во время движения произошел прокол шины, слегка нажимайте на педаль тормоза и старайтесь держать автомобиль прямо во время снижения скорости. Когда Вы достаточно снизите скорость, съезды с дороги и полностью остановите автомобиль в безопасном месте.
- o Если Ваш автомобиль оборудован автоматической коробкой передач, не допускайте медленного перемещения автомобиля вперед. Для этого, когда автомобиль остановлен, держите ногу на педали тормоза.
- o Примите меры предосторожности при парковке на уклоне. Включите стояночный тормоз и переведите селек-

тор в положение "P" (автоматическая коробка передач) или рычаг переключения передач в нейтральное положение (механическая коробка передач). При стоянке на уклоне разверните передние колеса в сторону бордюра, чтобы предотвратить скатывание автомобиля. При стоянке на подъеме разверните передние колеса в сторону от бордюра, чтобы предотвратить скатывание автомобиля. Если бордюр отсутствует или необходимо предотвратить скатывание автомобиля из других соображений, заблокируйте колеса.

- o В некоторых условиях, Ваш стояночный тормоз может замерзнуть во включенном положении. Это случается когда вокруг задних тормозов скапливается снег или лед или если задние тормоза мокрые. Если есть риск того, что стояночный тормоз может замерзнуть, включайте его только на время, пока Вы не переместите селектор в положение "P" (автоматическая коробка передач) или рычаг переключения передач в положение первой передачи или передачи заднего хода, чтобы тем самым заблокировать колеса автомобиля. После этого выключите стояночный тормоз.
- o Не удерживайте автомобиль на уклоне при помощи педали акселератора. Это может привести к перегреву коробки передач. Всегда используйте педаль тормоза или стояночный тормоз.

## ЭКОНОМИЧНОЕ ВОЖДЕНИЕ

Следуя данным указаниям, Вы сможете сэкономить топливо и увеличить пробег Вашего автомобиля без дозаправки:

- o Двигайтесь плавно. Избегайте резких ускорений. Старайтесь двигаться с постоянной скоростью. Не разгоняйтесь перед остановкой. Старайтесь сохранять скорость транспортного потока, чтобы избежать лишнего изменения скорости. По возможности избегайте езды в интенсивном потоке транспорта. Всегда сохраняйте безопасную дистанцию до идущего впереди автомобиля, чтобы избежать лишнего торможения. Это также сокращает износ тормозных колодок.
- o Двигайтесь с умеренной скоростью. Чем выше скорость автомобиля, тем больше он расходует топлива. Движение с умеренной скоростью, особенно на скоростных магистралях, - это один из самых эффективных способов снизить расход топлива.
- o Не держите ногу на педали тормоза или сцепления. Это приведет к увеличению расхода топлива, а также к увеличению износа деталей этих узлов. Более того, удерживание Вашей ноги на педали тормоза постоянно во время езды приведет к перегреву тормозов и потере эффективности их работы, что может привести к более серьезным последствиям.

## ВОЖДЕНИЕ ВАШЕГО АВТОМОБИЛЯ ХЕНДЭ

- Следите за шинами Вашего автомобиля. Поддерживайте в шинах рекомендуемое давление воздуха. Неправильное давление воздуха в шинах, слишком маленькое или слишком большое, приводит к их преждевременному износу. Проверяйте давление воздуха в шинах как минимум один раз в месяц.
- Проверяйте углы установки колес. Неправильные углы установки колес могут привести к сильному износу в виде пятен («прогладшин») на протекторе. Это также может привести к повышенному износу шин и увеличению расхода топлива.
- Поддерживайте свой автомобиль в хорошем техническом состоянии. Для лучшей топливной экономичности и сокращения затрат на обслуживание, обслуживайте свой автомобиль согласно расписанию проведения периодического технического обслуживания указанному в Сервисной книге.
- При использовании автомобиля в тяжелых условиях эксплуатации, требуются более частое периодическое техническое обслуживание (подробности см. в Сервисной книге).
- Содержите автомобиль в чистоте. Для максимальной защиты, Ваш автомобиль ХЕНДЭ необходимо содержать в чистоте от коррозионно активных материалов. Особенно важно чтобы снег, влага, лед и т. п. не налипали на днище автомобиля. Такой дополнительный вес может привести к

повышенному расходу топлива, а также к появлению коррозии.

- Не перевозите лишние предметы в автомобиле. Увеличение веса ведет к снижению топливной экономичности.
- Не допускайте работы двигателя на холостом ходу дольше, чем это необходимо. Если Вы ожидаете (и не находитесь в транспортном потоке), выключите двигатель и запустите его только когда будете готовы начать движение.
- Помните, Ваш автомобиль ХЕНДЭ не нуждается в увеличенном прогреве двигателя. Как только обороты двигателя станут стабильными, Вы можете начинать движение. Однако, при очень низкой температуре воздуха дайте двигателю немного прогреться.
- Не «перегружайте» и не допускайте чрезмерного увеличения оборотов двигателя. Перегрузка двигателя означает двигать слишком медленно на слишком высокой передаче. Включите пониженную передачу. Чрезмерное увеличение оборотов двигателя означает увеличение оборотов двигателя выше максимально допустимого значения. Этого можно избежать путем переключения на рекомендуемые передачи.
- Используйте кондиционер рационально. Система кондиционирования приводится от двигателя, поэтому ее использование приводит к снижению топливной экономичности.

## ПЛАВНОЕ ПРОХОЖДЕНИЕ ПОВОРОТОВ

Избегайте торможения или переключения передач при прохождении поворотов, особенно на моклых дорогах. Лучшее всего проходить повороты с небольшим ускорением. Если Вы будете следовать этому совету, Вы сведете к минимуму износ шин.

## ДВИЖЕНИЕ В ЗИМНИХ УСЛОВИЯХ

Более суровые условия эксплуатации в зимнее время приводит к более сильному износу деталей и другим проблемам. Чтобы свести к минимуму проблемы зимней эксплуатации Вы должны следовать данным советам:

### Движение по снегу или льду

Для движения по глубокому снегу Вам возможно понадобится установка зимних шин или цепей противоскольжения. В случае необходимости установки зимних шин, необходимо выбрать шины аналогичного стандартным шинам типа и размера. Невыполнение этого правила может неблагоприятно повлиять на безопасность и управляемость автомобиля. Быстрая езда, резкое ускорение, резкое торможение или резкие повороты очень опасны. Во время торможения максимально используйте торможение двигателем. Резкое торможение на заснеженных и покрытых льдом дорогах может привести к заносу автомобиля. Необходимо соблюдать дистанцию до идущего

## ВОЖДЕНИЕ ВАШЕГО АВТОМОБИЛЯ ХЕНДЭ

спереди автомобиля и нажимать на педаль тормоза медленно.

Необходимо отметить, что установка цепей противоскольжения обеспечит большую проходимость, но не предотвратит боковых заносов.

### ПРИМЕЧАНИЕ:

Использование цепей противоскольжения может быть запрещено местными правилами в некоторых регионах (странах). Узнайте и соблюдайте законы и правила, действующие в регионе (стране), перед использованием цепей противоскольжения.

### Использование охлаждающей жидкости на основе высококачественного этиленгликоля

В системе охлаждения Вашего автомобиля ХЕНДЭ используется охлаждающая жидкость на основе высококачественного этиленгликоля. В систему охлаждения следует заливать только охлаждающую жидкость такого типа, поскольку она предотвращает появления коррозии в системе охлаждения, смазывает насос охлаждающей жидкости и имеет низкую температуру замерзания. Доливайте или заменяйте охлаждающую жидкость в системе охлаждения согласно карте периодического технического обслуживания, приведенной в Сервисной книжке. Перед зимним сезоном проверьте температуру замерзания охлаждающей жидкости, чтобы убедиться что она достаточно низкая

для температур ожидаемых зимой в Вашем регионе (стране).

### Проверка аккумуляторной батареи и кабелей

Зимой система аккумуляторной батареи испытывает дополнительные нагрузки. Проведите визуальную проверку аккумуляторной батареи и кабелей как описано в Разделе 5. Уровень заряда вашей аккумуляторной батареи может быть проверен официальным дилером ХЕНДЭ на станции технического обслуживания.

### Переходите на "зимнее" моторное масло если необходимо

В некоторых регионах рекомендуется использование "зимнего моторного масла" с более низкой вязкостью в холодное время года. Указания по его применению см. в Разделе 9. Если у Вас возникли сомнения относительно использования "зимнего" моторного масла проконсультируйтесь у Вашего официального дилера ХЕНДЭ.

### Проверяйте свечи зажигания и систему зажигания

Проверяйте свечи зажигания Вашего автомобиля как описано в Разделе 6§ и заменяйте их в случае необходимости. Также проверяйте всю проводку и элементы (детали) системы зажигания на предмет отсутствия трещин, износа или любых повреждений.

### Чтобы замки не замерзали

Чтобы замки не замерзали, смазываете их разрешенной к применению антиобледенительной жидкостью или глицерином. Если замок покрыт льдом, смажьте его разрешенной к применению антиобледенительной жидкостью чтобы удалить лед. Если замок замерз изнутри, Вы можете его отогреть, вставив в замок нагретый ключ. Держите нагретый ключ осторожно, чтобы не обжечь пальцы.

### ПРИМЕЧАНИЕ:

Нормальная рабочая температура использования ключа иммобилайзера составляет от - 40°C до 80°C. Если вы нагреете ключ иммобилайзера выше 80°C, для того, чтобы открыть замерзший замок, это может повредить передатчик в головке ключа.

### Используйте разрешенную к применению незамерзающую жидкость для омывателя стекол

Чтобы вода в системе омывателя стекол не замерзала, добавляйте разрешенный к применению раствор антифриза в соответствии с указаниями на его емкости. Незамерзающую жидкость для омывателя стекол можно приобрести у дилеров ХЕНДЭ и в большинстве магазинов автозапчастей. Не используйте охлаждающую жидкость двигателя или другие типы незамерзающих жидкостей, поскольку это может повредить лакокрасочное покрытие автомобиля.



## Не допускайте замерзания стояночного тормоза

В некоторых условиях, Ваш стояночный тормоз может замерзнуть во включенном положении. Это случается когда вокруг задних тормозов скапливается снег или лед, или если задние тормоза мокрые. Если есть риск того, что стояночный тормоз может замерзнуть, включайте его только на время, пока Вы не переместите селектор в положение "P" (автоматическая коробка передач) или рычаг переключения передач в положение первой передачи или передачи заднего хода, чтобы тем самым заблокировать колеса автомобиля. После этого выключите стояночный тормоз.

## Не допускайте накопления снега и льда под днищем автомобиля

В некоторых условиях под крыльями автомобиля может нарастать снег и лед и мешать работе рулевого управления. При движении в тяжелых зимних условиях, где может такое произойти, Вы должны периодически проверять днище автомобиля, чтобы убедиться что перемещение поредней колес и элементов (деталей) системы рулевого управления не затруднено.

## Имейте оборудование для экстренных случаев

В зависимости от тяжести дорожных условий в регионе (стране) где Вы используете автомобиль, Вы должны иметь

оборудование для экстренных случаев. Вы можете иметь цепи противоскольжения, буксировочные тросы (цепи), сигнальные огни, лопату, соединительные провода (для запуска двигателя), скребок для стекол, перчатки, подстилку, чехлы, одеяло и т. п.

## ЕЗДА НА ВЫСОКОЙ СКОРОСТИ

### Проверки перед началом движения

#### 1. Шины

Отрегулируйте давление воздуха в шинах для движения по автомагистрали. Низкое давление воздуха в шинах может привести к их перегреву и возможному их приходу в негодность.

Избегайте использования изношенных или поврежденных шин что может привести к снижению сцепления с дорогой и приходу шин в негодность.

### ПРИМЕЧАНИЕ:

Не допускается превышение указанного на шине давления воздуха.

2. Топливо, охлаждающая жидкость и моторное масло; Движение на высокой скорости приводит к увеличению расхода топлива в 1,5 раза по сравнению с ездой по городу. Не забудьте проверить уровни моторного масла и охлаждающей жидкости двигателя.
3. Ремни привода; Ослабление и разрыв приводных рем-

ней может привести к выводу двигателя из строя.

## ИСПОЛЬЗОВАНИЕ ОСВЕЩЕНИЯ

Регулярно проверяйте освещение и держите осветительные приборы чистыми. При движении в дневное время в условиях плохой видимости, полезно включить ближний свет фар. Это позволит Вам лучше видеть и быть более заметным на дороге.

## БУКСИРОВКА ПРИЦЕПА ИЛИ АВТОМОБИЛЯ

Если Вы собираетесь использовать автомобиль для буксировки, сначала ознакомьтесь с местными правилами. Правила буксировки прицепов, автомобилей или других типов транспорта в разных регионах (странах) могут различаться. Перед буксировкой проконсультируйтесь у Вашего официального дилера ХЕНДЭ.

### ВНИМАНИЕ:

Воздерживайтесь от буксировки прицепа на протяжении первых 2000 км пробега для обеспечения приработки деталей (обкатки) Вашего нового автомобиля. Несоблюдение этой меры предосторожности может привести серьезному повреждению двигателя или коробки передач.

## Буксирные крюки

Выбирайте правильную комбинацию тягово-сцепного устройства убедившись, что

## ВОЖДЕНИЕ ВАШЕГО АВТОМОБИЛЯ ХЕНДЭ

его расположение совпадает с местом крепления на прицепе или буксируемом автомобиле.

Используйте тягово-сцепное устройство, которое равномерно распределяет нагрузку на шасси.

Тягово-сцепное устройство должно быть надежно закреплено на автомобиле квалифицированным механиком. НЕ ИСПОЛЬЗУЙТЕ ТЯГОВО-СЦЕПНОЕ УСТРОЙСТВО, РАССЧИТАННОЕ НА ВРЕМЕННУЮ УСТАНОВКУ И НИКОГДА НЕ ИСПОЛЬЗУЙТЕ ТЯГОВО-СЦЕПНОЕ УСТРОЙСТВО, КОТОРОЕ КРЕПИТСЯ ТОЛЬКО К БАМПЕРУ АВТОМОБИЛЯ.

### Прицеп с тормозами

Если Ваш прицеп оснащен тормозами убедитесь, что он отвечает требованиям федеральных и местных законов, что он правильно установлен и технически исправен.

### ПРИМЕЧАНИЕ:

Если Вы буксируете прицеп или автомобиль, необходимо более частое проведение периодического технического обслуживания Вашего автомобиля из-за дополнительной нагрузки на него. См. "Периодическое техническое обслуживание при эксплуатации автомобиля в тяжелых дорожных условиях" в Сервисной книжке.

### ВНИМАНИЕ:

о Не подсоединяйте тормозную систему прицепа к тормозной системе

автомобиля.

- о При буксировке прицепа в гору под большим углом (превышающим 12%), обратите особое внимание на указатель температуры охлаждающей жидкости двигателя, чтобы не допустить перегрева двигателя. Если стрелка указателя температуры охлаждающей жидкости двигателя вошла в зону "Н" (Горячий) шкалы, остановите автомобиль в безопасном месте и дайте двигателю поработать на холостом ходу пока он не остынет. После этого Вы можете продолжать движение.

### Цепи безопасности

В случае отсоединения Вашего автомобиля и прицепа или буксируемого Вами автомобиля, прицеп или буксируемый Вами автомобиль могут продолжить неуправляемое движение поперек дороги и столкнуться с другим автомобилем. Чтобы не допустить возникновения такой потенциально опасной ситуации, в большинстве регионов (стран) обязательно использование цепей безопасности.

**Максимальная масса прицепа и максимальная нагрузка на сцепное устройство**

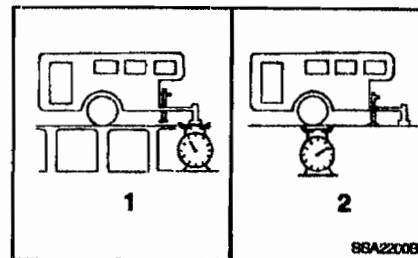

- 1 - Нагрузка на сцепное устройство
- 2 - Полная масса прицепа

Нагрузка на сцепное устройство может быть увеличена или уменьшена путем перераспределения нагрузки в прицепе. В этом можно убедиться путем проверки полной массы загруженного прицепа и проверки нагрузки на сцепное устройство.

## ВОЖДЕНИЕ ВАШЕГО АВТОМОБИЛЯ ХЕНДЭ

### ПРИМЕЧАНИЕ:

1. Не загружайте прицеп таким образом, чтобы его задняя часть была загружена больше передней. 60 % от массы груза в прицепе должно приходиться на переднюю половину прицепа, а оставшиеся 40 % - на заднюю половину.
2. Полная масса автомобиля с прицепом не должна превышать максимальную полную массу автомобиля указанную на идентификационной табличке автомобиля (см. стр. 7-1). Полная масса автомобиля это масса автомобиля, водителя, всех пассажиров и их багажа, багажа, тягово-сцепного устройства, нагрузки на сцепное устройство и другого дополнительного оборудования.
3. Нагрузка на переднюю или заднюю ось не должна превышать максимальной нагрузки на ось указанной на идентификационной табличке автомобиля (см. стр. 7-1). Возможно, что масса буксируемого Вами прицепа не превышает полной массы автомобиля, но превышает максимальную нагрузку на ось. Неправильная загрузка прицепа и / или слишком большое количество багажа в багажнике автомобиля могут привести к перегрузке задней оси. Перераспределите груз, и снова проверьте нагрузку на оси.

4. Максимально допустимая статическая вертикальная нагрузка на сцепное устройство составляет:

Рабочий объем двигателя		Нагрузка
2,5		75 кг
2,9 ; 3,5	Только для стран EC	115 кг
	Кроме стран EC	75 кг

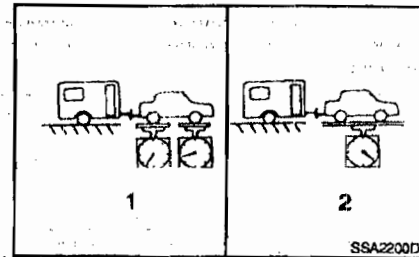

- 1 - Нагрузка на ось
- 2 - Полная масса автомобиля

5. Максимально допустимый свес точек крепления сцепного устройства составляет 1230 мм.

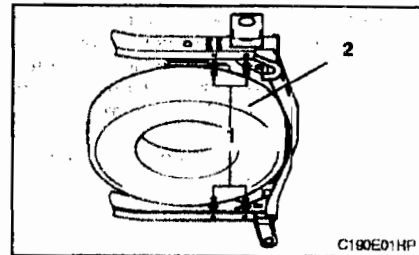

- 1 - Место крепления
- 2 - Запасная шина

## ВОЖДЕНИЕ ВАШЕГО АВТОМОБИЛЯ ХЕНДЭ

### ВНИМАНИЕ:

При буксировке прицепа рекомендуется соблюдать следующие технические требования. Масса прицепа не должна превышать значений указанных в таблице ниже.

	Максимальная нагрузка, кг			
	Рабочий объем двигателя	Максимальная масса прицепа	Максимально допустимая нагрузка на сцепное устройство	
С тормозами	2,5	1800	75	
	2,9; 3,5	Только страны ЕС	2800	115
		Кроме стран ЕС	1800	75
Без тормозов	2,5; 2,9; 3,5	700	28	

### ПРЕДУПРЕЖДЕНИЕ:

- о Неправильная загрузка Вашего автомобиля и прицепа может серьезно повлиять на работу рулевого управления и тормозной системы, что может привести к дорожно-транспортному происшествию (аварии) в которой Вы можете серьезно пострадать.
- о При буксировке прицепа скорость не должна превышать 100 км/час

### Советы по вождению автомобиля с прицепом

1. Перед началом буксировки проверьте соединения сцепного устройства, цепи безопасности, а также работу ламп освещения, стоп-сигналов и указателей поворотов прицепа.
2. Всегда старайтесь двигаться на умеренной скорости (не более 100 км/ч).
3. Буксировка прицепа требует большего количества топлива.
4. Для эффективного торможения двигателем и работы системы зарядки, не включайте пятую передачу (механическая коробка передач).
5. Всегда закрепляйте багаж в прицепе, чтобы он не мог быть выброшен на дорогу во время движения.
6. Проверьте состояние шин и давление воздуха во всех шинах прицепа и Вашего автомобиля. Низкое давление воздуха в шинах может сильно сказаться на управляемости автомобиля. Также проверьте состояние запасного колеса.
7. Комбинация автомобиль / прицеп более подвержена воздействию боковых ветров и ударным волнам. Если Вас обгоняет крупный автомобиль, держите руль прямо и соблюдайте постоянную скорость движения. Если ударная волна воздуха от проходящего автомобиля слишком сильная, снизьте скорость.

## ВОЖДЕНИЕ ВАШЕГО АВТОМОБИЛЯ ХЕНДЭ

8. При парковке Вашего автомобиля и прицепа, особенно на уклоне, соблюдайте обычные меры предосторожности. Поверните передние колеса в сторону бордюра, включите стояночный тормоз и переведите рычаг переключения передач в положение 1-й передачи или передачи заднего хода (механическая коробка передач) или переведите селектор в положение "P" ("Стоянка") (автоматическая коробка передач). Более того, поместите тормозные башмаки под каждое колесо прицепа.
9. Если прицеп оборудован электрическими тормозами, начните движение Вашего автомобиля и прицепа, и включите контроллер тормозов прицепа руками, чтобы убедиться что тормоза работают. Это также поможет Вам проверить соединения электропроводки.
10. Во время путешествия периодически проверяйте надежность крепления багажа и работу освещения, и стоп-сигналов тормозов прицепа.
11. Избегайте резкого трогания с места, резких ускорений и резких торможений.
12. Избегайте резких поворотов и резкой перемены рада движения.
13. Избегайте слишком долгого удерживания или частого нажатия на педаль тормоза. Это может вызвать перегрев тормозов и снижение эффективности их работы.
14. Перед спуском с уклона включайте пониженную передачу, чтобы полностью использовать эффект торможения двигателем.  
При затяжном подъеме, включайте пониженную передачу и снизьте скорость движения чтобы избежать чрезмерной нагрузки на двигатель и его перегрева.
15. В случае остановки при подъеме на гору, не удерживайте автомобиль на месте путем нажатия на педаль акселератора. Это может привести к перегреву автоматической коробки передач. Используйте педаль тормоза или стояночный тормоз.

### ПРИМЕЧАНИЕ:

При буксировке проверяйте жидкость в автоматической коробке передач чаще чем обычно.

### ВНИМАНИЕ:

В случае перегрева двигателя во время буксировки (указатель температуры охлаждающей жидкости в красной зоне шкалы), Вы можете устранить неисправность следующим образом:

1. Выключите кондиционер.
2. Снизьте скорость автомобиля.
3. При подъеме включите пониженную передачу.
4. Если Вы попали в дорожную пробку, переведите селектор в положение "P" ("Стоянка") или "N" ("Нейтральная передача") и дайте двигателю поработать на увеличенных оборотах холостого хода.

## ДЕЙСТВИЯ ПРИ ДОРОЖНО-ТРАНСПОРТНОМ ПРОИСШЕСТВИИ (НЕИСПРАВНОСТИ)

### 3. ДЕЙСТВИЯ ПРИ ДОРОЖНО-ТРАНСПОРТНОМ ПРОИСШЕСТВИИ (НЕИСПРАВНОСТИ)

#### ЕСЛИ ДВИГАТЕЛЬ НЕ ЗАПУСКАЕТСЯ

##### ВНИМАНИЕ:

Если двигатель не запускается, не пытайтесь завести его, буксируя автомобиль. Это может привести к аварии или другим повреждениям. Более того, запуск двигателя при помощи буксировки, может привести к перегрузке каталитического нейтрализатора отработавших газов и возгоранию.

Если двигатель не прокручивается стартером или прокручивается очень медленно

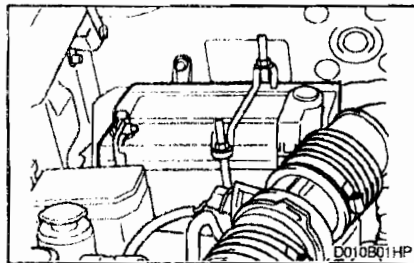

1. Если Ваш автомобиль оборудован автоматической коробкой передач, переведите селектор в положение "P" или "N" и включите аварийный тормоз.
2. Проверьте соединения проводов с клеммами аккумуляторной батареи, чтобы убедиться, что они чистые и плотно затянуты.
3. Включите лампу освещения салона. Если лампа горит слабо или гаснет, когда включен стартер, следовательно, аккумуляторная батарея разряжена.
4. Проверьте плотность соединений проводов стартера.
5. Не запускайте двигатель путем буксировки. См. указания по аварийному запуску двигателя на последующих страницах.

Если двигатель нормально прокручивается стартером, но не запускается

1. Проверьте уровень топлива в баке.
2. Проверьте соединения всех проводов системы зажигания, катушку и свечи зажигания. Заново подсоедините отсоединенные или плохо соединенные соединения.
3. Проверьте топливопровод в моторном отсеке.
4. Если двигатель все равно не запускается, позвоните официальному дилеру ХЕНДЭ или обратитесь за другой квалифицированной помощью.

#### Если двигатель заглох во время движения

1. Постепенно снизьте скорость автомобиля, двигаясь прямолинейно. Осторожно сверните с дороги в безопасное место.
2. Включите аварийную сигнализацию.
3. Попытайтесь снова запустить двигатель. Если двигатель не запустится, свяжитесь с официальным дилером ХЕНДЭ или обратитесь за другой квалифицированной помощью.

#### ПУСК ДВИГАТЕЛЯ ОТ ВНЕШНЕГО ИСТОЧНИКА

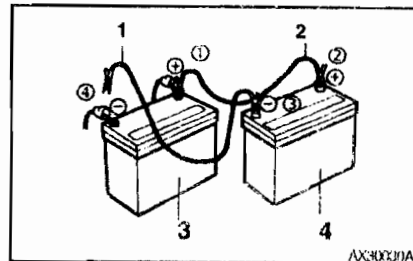

- 1 - Отрицательную клемму подсоедините к блоку цилиндров двигателя, но к другой аккумуляторной батарее
- 2 - Подсоедините положительную клемму разряженной аккумуляторной батареи к положительной клемме аккумуляторной батареи, используемой в качестве дополнительного источника.

## **ДЕЙСТВИЯ ПРИ ДОРОЖНО-ТРАНСПОРТНОМ ПРОИСШЕСТВИИ (НЕИСПРАВНОСТИ)**

- 3 - Разряженная аккумуляторная батарея
- 4 - Аккумуляторная батарея, используемая в качестве дополнительного источника

### **ПРЕДУПРЕЖДЕНИЕ:**

Газ, выделяемый аккумуляторной батареей во время запуска двигателя, очень взрывоопасен. Если Вы в точности не исполняете эти указания, это может привести к серьезному повреждению автомобиля или травмированию! Если Вы не уверены в правильности выполнения данной операции, обратитесь за квалифицированной помощью. Автомобильные аккумуляторные батареи содержат соляную кислоту. Она ядовита и обладает коррозионным действием. При запуске двигателя от внешнего источника, надевайте защитные очки и следите за тем, чтобы кислота не попала на Вас или на автомобиль.

- o Если электролит случайно попал на руки или в глаза, то немедленно снимите загрязненную одежду и промойте пораженный участок кожи чистой водой как минимум на 15 минут. После этого немедленно обратитесь за медицинской помощью. Во время транспортировки к врачу, продолжайте промывать водой пораженный участок кожи.
- o Газ, выделяемый аккумуляторной батареей во время запуска двигателя,

очень взрывоопасен. Во избежание взрыва не допускайте появления искр или открытого огня, а также курения вблизи аккумуляторной батареи.

- o Аккумуляторная батарея, используемая в качестве дополнительного источника, должна иметь номинальное напряжение 12 В. Если Вы не уверены в этом, не следует использовать такую аккумуляторную батарею для запуска двигателя.
- o Для запуска автомобиля с разряженной аккумуляторной батареей от внешнего источника, в точности соблюдаете данные указания:

1. Если аккумуляторная батарея, используемая в качестве дополнительного источника, установлена на другом автомобиле, убедитесь, что автомобили не касаются друг друга.
2. Выключите все лишнее освещение и дополнительное оборудование на обоих автомобилях.
3. Подсоедините соединительные кабели к клеммам аккумуляторной батареи в указанном на рисунке порядке.

Сначала подсоедините конец одного из соединительных проводов к положительной (+) клемме разряженной аккумуляторной батареи. Затем подсоедините другой конец этого провода к положительной клемме (+) аккумуляторной батареи на другом автомобиле (используемой в качестве дополнительного источника). После

этого, используя другой соединительный провод, подсоедините один его конец к отрицательной (-) клемме аккумуляторной батареи другого автомобиля (используемой в качестве дополнительного источника). Затем подсоедините другой конец этого провода к блоку цилиндров двигателя автомобиля с разряженной батареей, в место, которое максимально удалено от аккумуляторной батареи. Не подсоединяйте соединительный кабель к подвижным деталям двигателя.

4. Запустите двигатель автомобиля с батареей, которая используется в качестве дополнительного источника, и дайте двигателю поработать на холостом ходу в течение нескольких минут. Это обеспечит полную подзарядку этой аккумуляторной батареи. Во время запуска двигателя, поддерживайте обороты двигателя автомобиля, аккумуляторная батарея которого используется в качестве дополнительного источника тока, на уровне 2000 об/мин.
5. Запустите Ваш автомобиль, используя операции для нормального запуска двигателя. После того, как двигатель заведется, не снимайте соединительные провода и дайте двигателю поработать на холостом ходу или на уровне 2000 об/мин в течение нескольких минут.
6. Аккуратно снимите соединительные провода в последовательности, обратной их установке. Сначала сни-

## **ДЕЙСТВИЯ ПРИ ДОРОЖНО-ТРАНСПОРТНОМ ПРОИСШЕСТВИИ (НЕИСПРАВНОСТИ)**

мите соединительный кабель с отрицательных клемм, а затем с положительных.

Если Вы не знаете причину разрядки батареи (оставлены включенными лампы освещения и т.д.), обратитесь к Вашему официальному дилеру ХЕНДЭ.

### **ЕСЛИ ДВИГАТЕЛЬ ПЕРЕГРЕЛСЯ**

Если стрелка указателя температуры охлаждающей жидкости находится в зоне перегрева, Вы ощущаете потерю мощности двигателя или слышите громкое шипение или стуки, возможно двигатель перегрелся. В таком случае Вы должны:

1. Свернуть с дороги и остановить автомобиль в безопасном месте.
2. Перевести селектор в положение "P" ("Стоянка") (автоматическая коробка передач) или перевести рычаг переключения передач в положение нейтральной передачи и включить стояночный тормоз. Если работает кондиционер - выключите его.
3. Если охлаждающая жидкость течет из-под автомобиля или из-под капота идет пар, выключите двигатель. Не открывайте капот, пока охлаждающая жидкость не перестанет течь из-под автомобиля или из-под капота не перестанет идти пар. Если нет видимых признаков течи охлаждающей жидкости или пара, не выключайте двигатель и убедитесь, что

вентилятор радиатора системы охлаждения работает. Если он не работает, выключите двигатель.

4. Проверьте наличие ремня привода насоса охлаждающей жидкости. Если он на месте, проверьте силу его натяжения. Если Вам покажется что ремень в порядке, проверьте отсутствие утечки охлаждающей жидкости из радиатора, шлангов системы охлаждения, или из-под автомобиля. (Если был включен кондиционер, это нормальное явление, когда из него сливается холодная вода, если Вы остановились).

### **ПРЕДУПРЕЖДЕНИЕ:**

Во время работы двигателя, держите руки, длинные волосы и одежду вдали от подвижных деталей, таких как вентилятор радиатора системы охлаждения и приводные ремни для предотвращения получения травмы.

5. Если приводной ремень или насос охлаждающей жидкости неисправны, или есть течь охлаждающей жидкости, немедленно выключите двигатель и обратитесь за помощью к ближайшему официальному дилеру ХЕНДЭ.

### **ПРЕДУПРЕЖДЕНИЕ:**

Не открывайте пробку радиатора, пока двигатель горячий. Может произойти выброс кипящей охлаждающей жидкости, и Вы можете получить ожоги.

6. Если Вы не можете обнаружить причину перегрева, подождите пока температура охлаждающей жидкости двигателя не станет нормальной. Если произошла утечка охлаждающей жидкости, аккуратно снимите пробку радиатора и долейте воду до половинной отметки уровня жидкости в расширительном бачке.
7. Внимательно следите за дальнейшими признаками перегрева. Если снова случился перегрев двигателя, обратитесь за помощью к официальному дилеру ХЕНДЭ.

### **ВНИМАНИЕ:**

Сильное снижение уровня охлаждающей жидкости свидетельствует о наличии утечки в системе охлаждения. В этом случае как можно скорее обратитесь к официальному дилеру ХЕНДЭ для проверки.



## ДЕЙСТВИЯ ПРИ ДОРОЖНО-ТРАНСПОРТНОМ ПРОИСШЕСТВИИ (НЕИСПРАВНОСТИ)

### ЗАПАСНОЕ КОЛЕСО

Для полноразмерного запасного колеса следует соблюдать следующие указания: Проверьте давление воздуха в запасном колесе после его установки и отрегулируйте его до номинальной величины. Давление воздуха необходимо периодически проверять и поддерживать указанное давление во время хранения запасного колеса.

### Давление воздуха в шине запасного колеса

Типоразмер шины	Полноразмерное запасное колесо
Давление воздуха	200 кПа

### Обращение с запасным колесом

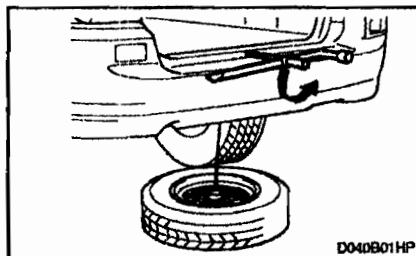

1. Установите стержень запасного колеса (ручку домкрата) в отверстие верхнего буртика заднего бампера.
2. Вставьте ключ для затяжки колесных гаек в отверстие стержня.
3. Поверните ключ против часовой стрелки и запасное колесо опустится.

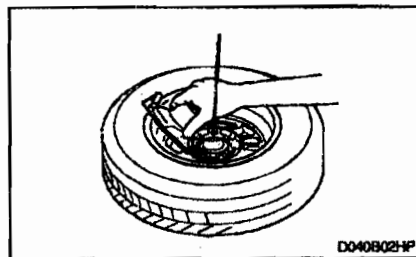

4. После того, как запасное колесо опустится полностью, удалите верхний диск крепления.

Установка запасного колеса на хранение производится в обратном порядке.

### ВНИМАНИЕ:

При установке колеса на хранение поворачивайте ключ для затяжки колесных гаек по часовой стрелке до тех пор, пока не услышите один или два щелчка (крутящий момент затяжки : 3,87 кг·м). Убедитесь предварительно, что колесо лежит правильно.

### В СЛУЧАЕ ПРОКОЛА ШИНЫ

В случае прокола шины во время движения автомобиля:

1. Уберите ногу с педали акселератора и снижайте скорость при прямолинейном движении. Не нажимайте сразу на педаль тормоза и не пытайтесь сразу съехать с дороги, поскольку это может привести к потере контроля над автомобилем. Когда автомобиль снизит скорость до безопасной, аккуратно притормозите и съедьте с дороги. Отъезды как можно дальше от дороги и остановите автомобиль на ровной твердой поверхности. Если Вы находитесь на магистрали, не останавливайтесь между встречными полосами движения.
2. После остановки автомобиля включите аварийную сигнализацию, включите стояночный тормоз и переведите селектор в положение "P" ("Стоянка") (автоматическая коробка пе-

## ДЕЙСТВИЯ ПРИ ДОРОЖНО-ТРАНСПОРТНОМ ПРОИСШЕСТВИИ (НЕИСПРАВНОСТИ)

репач) или рычаг переключения передач в положение передачи заднего хода (механическая коробка передач).

3. Попросите всех пассажиров выйти из автомобиля. Желательно, чтобы они вышли из автомобиля с противоположной от дороги стороны.
4. Замените колесо, следуя указаниям, приведенным на последующих страницах.

### ЗАМЕНА СПУЩЕННОГО КОЛЕСА

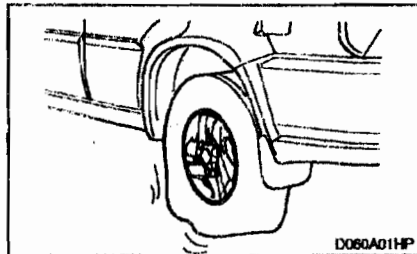

Операции, описанные ниже могут использоваться как для замены колес, так и для перестановки колес. При подготовке к замене спущенного колеса убедитесь, что селектор находится в положении "P" ("Стоянка") (автоматическая коробка передач) или рычаг переключения передач находится в положении передачи заднего хода (механическая коробка передач) и что включен стояночный тормоз, затем:

### 1. Подготовьте запасное колесо и инструменты

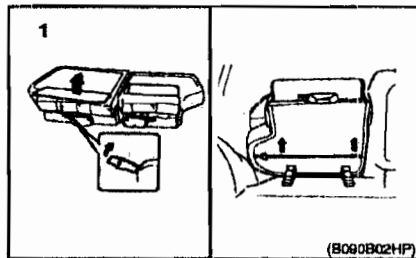

1 - Заднее сидение

- o Откройте подушку заднего сидения и достаньте стержень запасного колеса (ручку домкрата). Как откинуть подушку заднего сидения – см. стр.1-18.

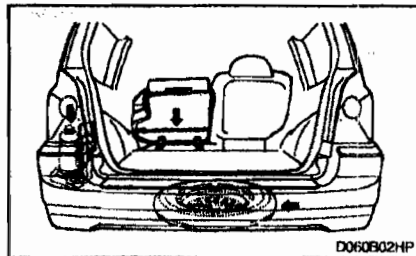

- o Достаньте запасное колесо, домкрат и сумку для инструментов.

**ПРИМЕЧАНИЕ:**  
Запасное колесо расположено под машиной.

### 2. Заблокируйте колесо

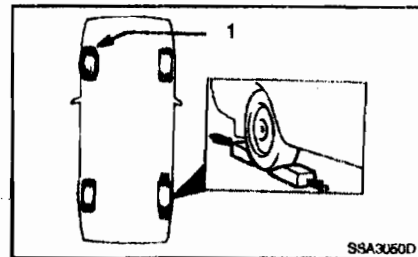

1 - Спущенное колесо

Для предотвращения перемещения автомобиля при поднятии его домкратом установите тормозной башмак (упорную колодку) под колесо, расположенное с противоположной стороны по диагонали по отношению к заменяемому колесу.

## ДЕЙСТВИЯ ПРИ ДОРОЖНО-ТРАНСПОРТНОМ ПРОИСШЕСТВИИ (НЕИСПРАВНОСТИ)

### 3. Удаление колпачка ступицы запасного колеса

Монтажкой отожмите колпачок ступицы колеса как показано на рисунке.

о Колпачок из легкого сплава

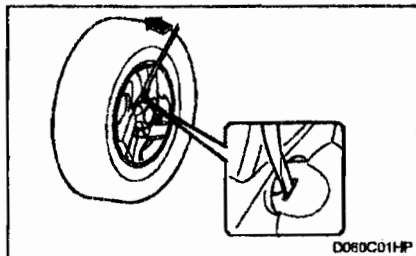

о Стальной колпачок

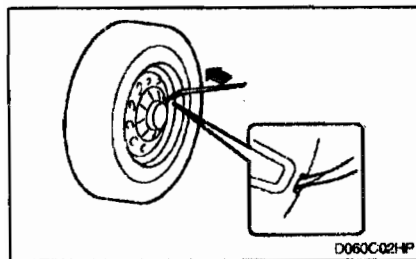

### 4. Отворачивание колесных гаек

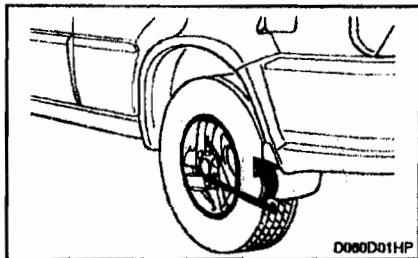

Перед тем как поднять автомобиль, необходимо слегка ослабить затяжку колесных гаек. Чтобы ослабить затяжку колесных гаек, поверните рукоятку ключа против часовой стрелки. При этом убедитесь, что головка ключа плотно охватывает колесную гайку. Для получения максимально удобного рычага, установите ключ в показанное на рисунке положение. Затем поверните удерживая ключ за конец рукоятки. Не отворачивайте колесные гайки полностью на этом этапе. Только ослабьте их затяжку на половину оборота.

### 5. Установка домкрата

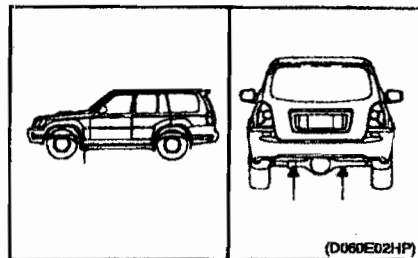

Основание домкрата необходимо поместить на твердую ровную поверхность. Домкрат должен быть расположен как показано на рисунке.

### 6. Поднятие автомобиля домкратом

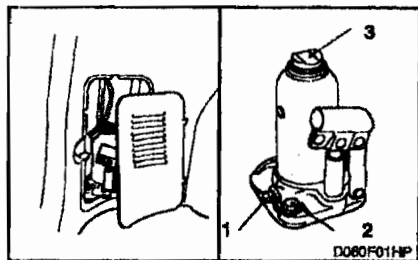

- 1 - Выпускной клапан
- 2 - Шестигранный болт
- 3 - Выдвижной цилиндр

## ДЕЙСТВИЯ ПРИ ДОРОЖНО-ТРАНСПОРТНОМ ПРОИСШЕСТВИИ (НЕИСПРАВНОСТИ)

- Откройте крышку с левой стороны багажного отделения.
- Ослабьте шестигранный болт и достаньте домкрат.

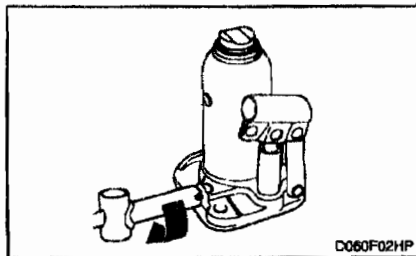

Используя ручку домкрата, поверните выпускной клапан по часовой стрелке до упора.

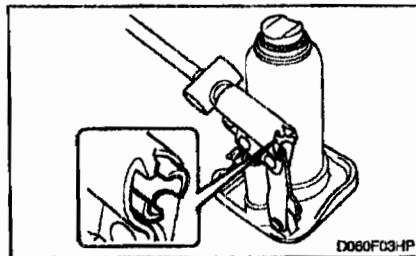

Вставьте ручку домкрата в держатель, совместив канавки ручки и выемки держателя.

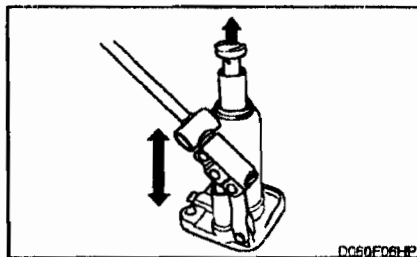

Перемещайте ручку домкрата вверх - вниз до тех пор, пока выдвижной цилиндр домкрата почти достигнет специально отмеченного места на кузове автомобиля.

Установите домкрат под автомобиль. Домкрат следует ставить только в определенных точках, показанных на рисунке к разделу "Установка домкрата". Установка домкрата в других точках может повредить машину.

Перемещайте ручку домкрата вверх - вниз для подъема цилиндра. Когда автомобиль начнет подниматься, убедитесь еще раз в том, что домкрат правильно установлен и машина не сорвется.

Поднимите автомобиль на высоту, достаточную для установки полностью накачанного запасного колеса. Для этого Вам понадобится поднять его выше, чем для удаления спущенного.

При помощи ручки домкрата медленно поверните выпускной клапан против часовой стрелки, чтобы опустить цилиндр, а затем уберите домкрат.

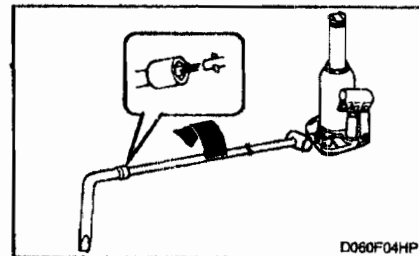

Если выпускной клапан поворачивается с трудом, присоедините к ручке домкрата ключ для затяжки колесных гаек, это облегчит усилия.

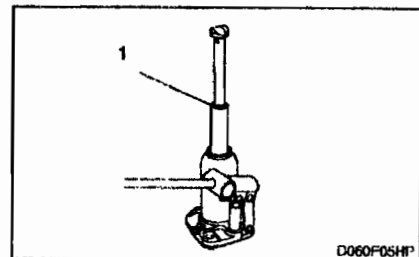

1 - Ограничительная отметка

## ДЕЙСТВИЯ ПРИ ДОРОЖНО-ТРАНСПОРТНОМ ПРОИСШЕСТВИИ (НЕИСПРАВНОСТИ)

### ВНИМАНИЕ:

- (1) Используйте только домкрат, входящий в комплект Вашего автомобиля и только для смены колес и установки цепей.
- (2) Устанавливайте домкрат только на твердой и ровной поверхности.
- (3) Если выпускной клапан будет повернут более, чем на 2 оборота против часовой стрелки, из домкрата может потечь масло и он станет непригоден для использования.
- (4) Ваш домкрат — гидравлический, с двухступенчатым выдвижным цилиндром. Когда выдвинутся оба цилиндра и на верхнем покажется ограничительная отметка — немедленно прекратите подъем автомобиля.

### ПРЕДУПРЕЖДЕНИЕ:

Не залезайте под автомобиль, когда он поднят домкратом! Автомобиль может упасть с домкрата и серьезно или смертельно травмировать Вас. При использовании домкрата никто не должен находиться в салоне автомобиля.

### 7. Замена колес

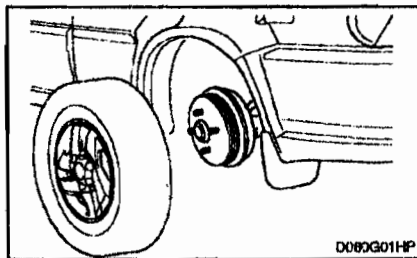

Используйте ключ для ослабления затяжки колесных гаек, после чего выверните их руками. Снимите колесный колпак (дополнительное оборудование) с колеса, снимите колесо и положите его на землю, чтобы оно не укатилось. Наденьте колесо на ступицу, поднимите запасное колесо, совместите отверстия со шпильками и наденьте на них колесо. Если это затруднено, слегка постучите по колесу и совместите сначала верхнее отверстие со шпилькой. Затем пошатывайте колесо, чтобы вставить оставшиеся шпильки в отверстия колеса.

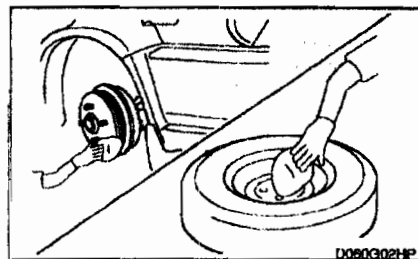

### ПРЕДУПРЕЖДЕНИЕ:

Колесные колпаки могут иметь острые края. Обращайтесь с ними осторожно чтобы не получить серьезную травму.

Перед тем как установить колесо на место, убедитесь в отсутствии посторонних материалов на ступице или колесе (таких как грязь, гудрон, гравий и т. п.), которые могут помешать установке колеса на ступицу. Если не будет обеспечен хороший контакт между сопрягаемыми поверхностями колеса и ступицы, колесные гайки могут открутиться, что может привести к потере колеса. Потеря колеса может привести к потере контроля над автомобилем. Это может стать причиной серьезной или смертельно травмы.

## ДЕЙСТВИЯ ПРИ ДОРОЖНО-ТРАНСПОРТНОМ ПРОИСШЕСТВИИ (НЕИСПРАВНОСТИ)

### 8. Установка колесных гаек

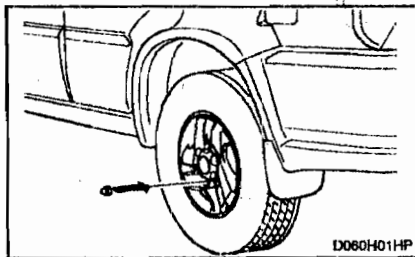

Чтобы установить колесный колпачок, удерживая его на колесе, наверните колесные гайки на резьбу и затяните их от руки. Гайки необходимо устанавливать конусной частью внутрь. Пошатайте колесо, чтобы убедиться, что оно полностью село на место, и снова затяните колесные гайки от руки.

### 9. Опускание автомобиля и затяжка колесных гаек

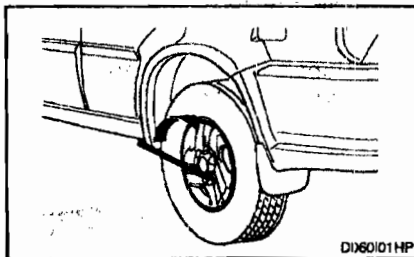

Опустите автомобиль на землю, двигая ручку домкрата вверх - вниз. Установите ключ в показанное на рисунке положение и затяните колесные гайки. Убедитесь, что головка ключа плотно охватывает колесную гайку. При затяжке гаек крепления колеса запрещается вставать ногой на баллонный ключ или удлинять последний посредством трубы, так как это может привести к перетяжке гайки. Поочередно затяните все колесные гайки. Повторно проверьте плотность затяжки всех гаек. После замены колеса, как можно скорее предоставьте автомобиль специалисту, чтобы механик мог затянуть колесные гайки правильным моментом затяжки.

#### Момент затяжки колесных гаек:

Стальной диск и диск из алюминиевого сплава:

90 - 110 Н·м.

### ПОСЛЕ ЗАМЕНЫ КОЛЕС

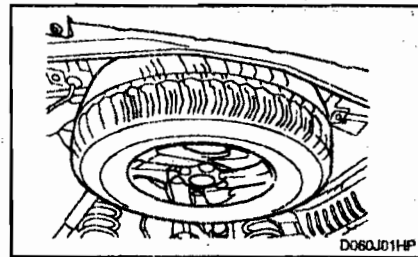

Если у вас есть манометр, снимите колпачок вентиля и проверьте давление воздуха в шине. Если давление воздуха ниже рекомендуемого, медленно езжайте до ближайшей станции технического обслуживания и восстановите правильное давление. Если давление в шине выше рекомендуемого, отрегулируйте его до требуемой величины. После этого обязательно наверните колпачок на вентиль. Если этого не сделать, то воздух может выходить через вентиль. Если Вы потеряли колпачок, как можно скорее приобретите и установите новый. После замены колес, закрепите спущенное колесо в отведенном для него месте и разложите по местам домкрат, ручку домкрата и инструменты.

## ДЕЙСТВИЯ ПРИ ДОРОЖНО-ТРАНСПОРТНОМ ПРОИСШЕСТВИИ (НЕИСПРАВНОСТИ)

### В СЛУЧАЕ БУКСИРОВКИ ВАШЕГО АВТОМОБИЛЯ

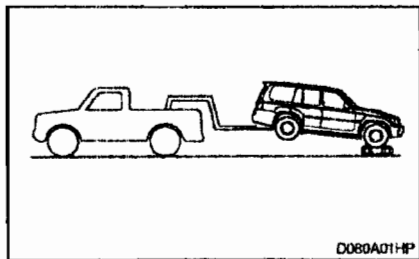

D090A01HP

- ПОДХОДИТ ДЛЯ ПОЛНОПРИВОДНЫХ АВТОМОБИЛЕЙ
- ПОДХОДИТ ДЛЯ АВТОМОБИЛЕЙ ОБОРУДОВАННЫХ АВТОМАТИЧЕСКОЙ ИЛИ МЕХАНИЧЕСКОЙ КОРОБКЕЙ ПЕРЕДАЧ

#### ВНИМАНИЕ:

В случае неправильной буксировки ваш автомобиль может быть поврежден.

В случае необходимости буксировки Вашего автомобиля, она должна производиться Вашим официальным дилером ХЭНДЭ или профессиональной службой эвакуации. Это поможет Вам избежать повреждения автомобиля в ходе его буксировки. Кроме того, профессионалы службы эвакуации как правило знакомы с правилами и законами относящимися к буксировки транспортных средств. В любом случае, рекомендуем Вам пока-

зать данную информацию оператору эвакуатора. Убедитесь в использовании цепи безопасности и соблюдении местных правил.

### Буксировка автомобиля с механической коробкой передач

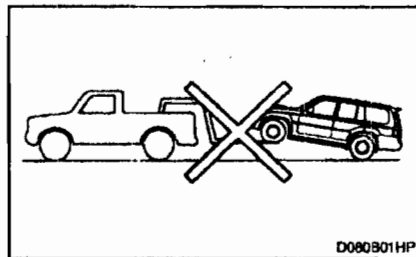

D090B01HP

- НЕ ПОДХОДИТ ДЛЯ ПОЛНОПРИВОДНЫХ АВТОМОБИЛЕЙ (ПОДХОДИТ ДЛЯ ВРЕМЕННОГО ПОЛНОГО ПРИВОДА В ПОЛОЖЕНИИ 2H)
- НЕ ПОДХОДИТ ДЛЯ АВТОМОБИЛЕЙ ОБОРУДОВАННЫХ АВТОМАТИЧЕСКОЙ КОРОБКЕЙ ПЕРЕДАЧ
- ПОДХОДИТ ДЛЯ АВТОМОБИЛЕЙ ОБОРУДОВАННЫХ МЕХАНИЧЕСКОЙ КОРОБКЕЙ ПЕРЕДАЧ
- Убедитесь в том, что ключ зажигания находится в положении "АСС" ("Дополнительное оборудование"). Это необходимо для предотвращения повреждения механизма блокировки рулевого колеса, который не расчи-

тан на удерживание передних колес в прямолинейном положении во время буксировки автомобиля.

- В случае повреждения какой-либо из деталей нагруженных колес или подвески, необходимо использовать тележку для буксировки.

#### ВНИМАНИЕ:

Буксировка автомобиля с постоянным полным приводом при помощи тягача недопустима.

Такой автомобиль необходимо перевезти на эвакуаторе, не допуская контакта колес с дорогой

### Буксировка автомобиля с автоматической коробкой передач

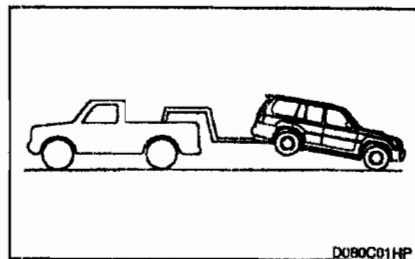

D090C01HP

- НЕ ПОДХОДИТ ДЛЯ ПОЛНОПРИВОДНЫХ АВТОМОБИЛЕЙ (ПОДХОДИТ ДЛЯ ВРЕМЕННОГО ПОЛНОГО ПРИВОДА В ПОЛОЖЕНИИ 2H)

## ДЕЙСТВИЯ ПРИ ДОРОЖНО-ТРАНСПОРТНОМ ПРОИСШЕСТВИИ (НЕИСПРАВНОСТИ)

- ПОДХОДИТ ДЛЯ АВТОМОБИЛЕЙ, ОБОРУДОВАННЫХ МЕХАНИЧЕСКОЙ ИЛИ АВТОМАТИЧЕСКОЙ КОРОБКЕЙ ПЕРЕДАЧ, НЕ ИМЕЮЩИХ ПОВРЕЖДЕНИЙ

### ВНИМАНИЕ:

Запрещается буксировка автомобилей с автоматической коробкой передач с поднятыми над землей передними колесами и с задними колесами на земле. Это может серьезно повредить коробку передач. В случае необходимости буксировки автомобиля с поднятой передней частью, задние колеса должны находиться на буксировочной тележке.

- В случае буксировки автомобиля, когда все колеса находятся на дороге, его можно буксировать только передней частью автомобиля вперед. Убедитесь, что коробка передач находится в нейтральном положении. Скорость буксировки не должна превышать 50 км/ч, а расстояние буксировки не должно превышать 25 км.

Убедитесь, что рулевое колесо разблокировано, поверните ключ зажигания в положение "ACC" ("Дополнительное оборудование"). При буксировке водитель должен находиться в автомобиле чтобы управлять им.

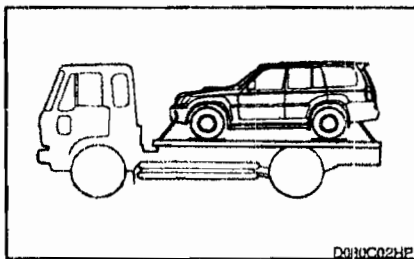

- ПОДХОДИТ ДЛЯ ПОЛНОПРИВОДНЫХ АВТОМОБИЛЕЙ
- ПОДХОДИТ ДЛЯ АВТОМОБИЛЕЙ ОБОРУДОВАННЫХ АВТОМАТИЧЕСКОЙ ИЛИ МЕХАНИЧЕСКОЙ КОРОБКЕЙ ПЕРЕДАЧ

### ПРИМЕЧАНИЕ:

Перед буксировкой проверьте уровень жидкости в автоматической коробке передач. Если он находится ниже отметки "HOT" ("Горячий") на щупе, долейте жидкость. Если Вы не можете долить жидкость, необходимо использовать тележку для буксировки.

### Аварийная буксировка

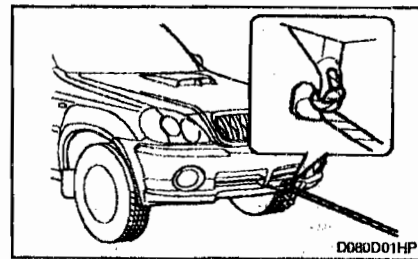

В случае аварийной буксировки, когда нет возможности воспользоваться услугами эвакуатора, крепите буксировочный трос или цепь к одному из буксировочных крюков в нижней передней части Вашего автомобиля. Не пытайтесь буксировать Ваш автомобиль таким способом на дороге, без твердого покрытия. Это может привести к серьезному повреждению Вашего автомобиля. Также буксировка этим способом не должна применяться в случае повреждения колес, ходовой части, осей, деталей рулевого управления или тормозной системы. Перед буксировкой убедитесь, что коробка передач находится в нейтральном положении, а ключ зажигания в положении "ACC" ("Дополнительное оборудование") (когда двигатель не работает) или в положении "ON" ("Вкл.") (когда двигатель работает). При буксировке водитель должен находиться в автомобиле, чтобы управлять им.



## ДЕЙСТВИЯ ПРИ ДОРОЖНО-ТРАНСПОРТНОМ ПРОИСШЕСТВИИ (НЕИСПРАВНОСТИ)

### **ЕСЛИ ВЫ ПОТЯРЯЛИ КЛЮЧИ**

Если Вы потеряли ключи, то любой официальный дилер ХЕНДЭ может изготовить Вам новый ключ, если у Вас имеется номер ключа.

Если Вы заперли ключи внутри автомобиля и у Вас нет запасного ключа, то любой официальный дилер ХЕНДЭ может, используя специальные инструменты, открыть Вам дверь автомобиля.

Информацию относительно ключа иммобилайзера (дополнительное оборудование) Вы может найти на странице 1 - 3.

### 4. ПРЕДОТВРАЩЕНИЕ КОРРОЗИИ И ПЕРИОДИЧЕСКИЙ УХОД

#### ЗАЩИТА ОТ КОРРОЗИИ

##### Защита Вашего автомобиля ХЕНДЭ от коррозии

Используя самые передовые технологии и способы защиты от коррозии, фирма ХЕНДЭ производит автомобили высокого качества. Однако, для обеспечения долгосрочной защиты от коррозии Вашего автомобиля ХЕНДЭ, требуется также Ваша помощь и содействие.

##### Обычные причины коррозии

Самые обычные причины возникновения коррозии на Вашем автомобиле это:

- o Дорожная соль, грязь и влага, накапливающаяся под днищем автомобиля.
- o Сколы краски или защитных покрытий камнями, гравием, незначительные сколы и вмятины, оставляющие незащищенный металл под воздействием коррозии.

##### Области сильной коррозии

Если Вы живете в регионе (стране), где Ваш автомобиль регулярно подвергается воздействию коррозионных факторов, защита от коррозии особенно важна. Некоторыми причинами усиления корро-

зии являются дорожная соль, химические препараты, применяемые на дорогах, морской воздух и выбросы производства.

##### Влага порождает коррозию

Влага создает условия для наиболее интенсивного появления коррозии. Например, появление коррозии значительно ускоряется при высокой влажности, особенно при температуре замораживания воды. В таких условиях коррозионно активные материалы контактируют с поверхностями автомобиля через плохо испаряющуюся влагу.

Грязь - это типичная причина коррозии, потому что она медленно высыхает и способствует контакту влаги с автомобилем. Даже если грязь кажется сухой, она все еще может содержать влагу и способствовать появлению коррозии.

Высокие температуры тоже могут способствовать появлению коррозии плохо вентилируемых частей автомобиля, на которых может оседать влага. По этим причинам, очень важно в течение всего года содержать Ваш автомобиль в чистоте от грязи и накопления других материалов: Это относится не только к видимым участкам, но и к днищу автомобиля.

##### ДЛЯ ПРЕДОТВРАЩЕНИЯ ПОЯВЛЕНИЯ КОРРОЗИИ

Вы можете начать предотвращение коррозии, следя за следующим:

##### Содержите автомобиль в чистоте

Наилучший способ предотвращения коррозии - это содержание Вашего автомобиля в чистоте. Очень важно обратить особое внимание на днище автомобиля.

- o Если Вы живете в регионе (стране), где Ваш автомобиль регулярно подвергается воздействию коррозионных факторов - где дороги посыпают солью, рядом с морем, в регионах с сильным промышленным загрязнением, кислотными дождями и т. п. - Вы должны принимать особые меры для предотвращения коррозии. В зимнее время обдавайте струей воды днище Вашего автомобиля как минимум один раз в месяц и тщательно промывайте его после окончания зимнего периода.
- o При мойке днища Вашего автомобиля обращайтесь особое внимание на детали под крыльями и другие скрытые от глаз детали. Делайте работу тщательно. Простая мойка, а не тщательная очистка накопившейся грязи может скорее ускорить появление коррозии, чем предотвратить ее появление. Вода под давлением и пар достаточно эффективны при удалении накопившейся грязи и коррозионно активных материалов.
- o При чистке нижних панелей дверей, усилителей и деталей рамы, следите за тем, чтобы дренажные отверстия были открыты, чтобы влага могла

## ПРЕДОТВРАЩЕНИЕ КОРРОЗИИ И ПЕРИОДИЧЕСКИЙ УХОД

испаряться и не скапливалась внутри, ускоряя появление коррозии.

### Содержите Ваш гараж сухим

Не оставляйте Ваш автомобиль во влажном, плохо вентилируемом гараже. Это создает превосходные условия для коррозии. Это также относится к случаям, когда Вы моете автомобиль внутри гаража или заезжаете в гараж на мокром, покрытом снегом или грязью автомобиле. Даже отапливаемый гараж может способствовать появлению коррозии, если он плохо вентилируется, и влага не испаряется.

### Содержите лакокрасочное покрытие и облицовки в хорошем состоянии

Царапины или сколы на лакокрасочном покрытии необходимо замазывать восстанавливающей краской как можно скорее для сокращения риска возможного появления коррозии. При обнаружении голого металла, рекомендуется обратиться в малярную мастерскую.

### Не забывайте об интерьере

Влага может собираться под напольными ковриками и ковровым покрытием и вызывать появление коррозии. Периодически проверяйте отсутствие влаги под напольными ковриками и ковровым покрытием. Будьте особенно внимательны, если Вы перевозите удобрения, чистящие материалы или химикаты в автомобиле.

Такие материалы необходимо перевозить в специальных контейнерах и любые капли или пятна необходимо смывать чистой водой и тщательно высушивать.

### МОЙКА И НАНЕСЕНИЕ ВОСКОВОЙ ПАСТЫ

#### Мойка Вашего автомобиля ХЕНДЭ

Мойка автомобиля, когда его поверхность нагрета солнечными лучами, недопустима. Всегда мойте Ваш автомобиль в тени.

Мойте Ваш автомобиль как можно чаще. Грязь является абразивным материалом и может поцарапать автомобиль, если ее не смывать. Загрязненный воздух или кислотный дождь могут повредить лакокрасочное покрытие в ходе химической реакции, если оставить их осадок контактировать с поверхностью автомобиля. Если Вы живете у моря или в регионе (стране), где используется дорожная соль или химические вещества для ухода за дорогами, Вы должны уделять особое внимание днищу Вашего автомобиля. В зимнее время или после езды по грязной мокрой дороге, тщательно промойте днище автомобиля. Чтобы удалить наложения грязи и коррозионно активных материалов, используйте сильную струю воды. Используйте высококачественный раствор для мойки автомобиля и следуйте указаниям его изготовителя на упаковке. Раствор можно приобрести Вашего официального дилера ХЕНДЭ или при-

обрести в автомагазине. Не используйте сильнодействующие бытовые очистители, бензин, растворители и абразивные очистители, поскольку это может повредить лакокрасочное покрытие автомобиля.

Используйте чистую губку или ткань, часто смачивая ее, и не повредите лакокрасочное покрытие слишком сильным трением. Если грязь присохла тщательно смочите и аккуратно удалите ее.

Для мойки колес используйте мягкую щетку или смоченную в нейтральном моющем растворе тряпку из грубой шерсти.

Для чистки пластмассовых колесных колпаков используйте чистую губку или мягкую ткань и воду.

Мойте алюминиевые колесные диски слабым нейтральным моющим раствором или нейтральным моющим средством. Не пользуйтесь абразивными чистящими средствами. Защищайте незащищенные металлические поверхности путем мойки, полировки и нанесения восковой пасты. Поскольку алюминий подвержен коррозии, уделяйте алюминиевым колесным дискам зимой особое внимание. После езды по дорогам, покрытым солью, тщательно мойте также колесные диски.

После мойки автомобиля, тщательно его вытирайте. После высыхания мыльная вода оставляет на краске разводы.

## ПРЕДОТВРАЩЕНИЕ КОРРОЗИИ И ПЕРИОДИЧЕСКИЙ УХОД

При теплой погоде и низкой влажности возможно Вам потребуется сразу вытирать каждую деталь автомобиля после мойки, чтобы не оставлять разводов на краске.

После протирки, вытрите автомобиль насухо. Это необходимо для удаления воды с лакокрасочного покрытия с тем, чтобы на нем не оставались пятна. Не трите сильно, это может повредить лакокрасочное покрытие.

При обнаружении вмятин или царапин на лакокрасочном покрытии, покрывайте их ремонтной краской, чтобы предотвратить появление коррозии. Для защиты лакокрасочного покрытия от коррозии, Вы должны мыть Ваш автомобиль ХЕНДЭ (как минимум один раз в месяц). Уделяйте особое внимание удалению соли, грязи и других субстанций из-под крыльев автомобиля. Убедитесь, что дренажные отверстия открыты. Повреждение лакокрасочного покрытия может быть вызвано пятнами гудрона, проливочными выбросами, древесным углем, и остатками насекомых, если все это не будет удалено незамедлительно.

Если простая вода не достаточно эффективна для удаления накопившейся грязи, используйте нейтральные растворы для мойки автомобилей. Для удаления раствора после мойки обязательно протирайте автомобиль. Не допускайте высыхания раствора на лакокрасочном покрытии автомобиля.

### Чистка пятен

Не используйте бензин, сильнодействующие растворы или коррозионно активные очистительные средства. Это может повредить лакокрасочное покрытие. Для удаления дорожного гудрона, используйте чистую мягкую ткань, смоченную скипидаром. Будьте аккуратны.

Для удаления остатков насекомых или сока деревьев, используйте теплую воду и слабый нейтральный моющий раствор или раствор для мойки автомобилей. Смочите губку и несильно потрите. Если покрытие потеряло свой блеск, воспользуйтесь имеющейся в продаже полиролью для автомобилей.

### Полировка и нанесение восковой пасты

Перед применением полироли и восковой пасты обязательно вымойте и высушите автомобиль. Используйте только высококачественные средства, имеющиеся в продаже, и следуйте указаниям изготовителя на упаковке. Полируйте и наносите восковую пасту, как на лакокрасочное покрытие, так и на блестящую облицовку.

### Повторное нанесение восковой пасты

Повторную полировку и нанесение восковой пасты следует производить, когда вода больше не образует капли и скатывается с чистой поверхности, а растекается на большой площади.

### Уход за бамперами

Для ухода за бамперами Вашего автомобиля ХЕНДЭ необходимо соблюдать некоторые меры предосторожности:

- o Будьте аккуратны, не допускайте попадания электролита для аккумулятора от батареи или тормозной жидкости на бамперы. Если это произошло, незамедлительно вымойте автомобиль чистой водой.
- o Будьте аккуратны при чистке поверхностей бампера. Они изготовлены из мягкого пластика и их поверхность можно повредить при неправильном обращении. Не используйте абразивные очистители. Используйте теплую воду и слабый нейтральный моющий раствор или раствор для мойки автомобилей.
- o Не подвергайте бамперы воздействию высоких температур. Например, при покраске Вашего автомобиля в высокотемпературной сушильной камере, обязательно снимайте бамперы с автомобиля.

## ЧИСТКА АВТОМОБИЛЯ ВНУТРИ

### Чистка виниловой обивки

Для чистки виниловой обивки, сначала удалите крошки и пыль при помощи пылесоса. Затем воспользуйтесь раствором нейтрального моющего средства в теплой воде, используя чистую губку или мягкую ткань. Если на обивке еще остались пятна повторите операции, пока они

## ПРЕДОТВРАЩЕНИЕ КОРРОЗИИ И ПЕРИОДИЧЕСКИЙ УХОД

не очистятся. Не используйте бензин, растворитель для краски и другие сильнодействующие очистители.

### **Чистка обивки из натуральной кожи (дополнительное оборудование)**

В ходе нормального использования, обивка из натуральной кожи, как и другие материалы, будет собирать пыль и грязь. Их необходимо чистить, поскольку они могут вьедаться в кожу и вызывать ее повреждение.

За тонкой кожей необходимо следить и чистить, если это необходимо. Тщательная мойка кожи водой с мылом сделает кожу блестящей, и она будет служить Вам очень долго.

Обработайте кожу замшевой тканью используя нейтральное моющее средство и теплую воду. Тщательно вымойте кожу. Вытрите ее насухо влажной тканью и затем высушите при помощи сухой ткани. Делайте это как можно чаще, чтобы кожа не засаливалась.

При выделке кожи, в кожу добавляется достаточное количество масел, и нет необходимости добавления масла на кожу в период ее эксплуатации. Добавление масла на поверхность кожи не принесет никакой пользы и может даже навредить. Не допускается использование очистителей для ковров и полироли для мебели.

### **Чистка ковровых покрытий**

Используйте пенящиеся очистители для ковров. Очистители такого типа могут производиться в аэрозольных упаковках, в виде жидкости или порошка. Прочтите инструкции на упаковке и следуйте им. Используйте пылесос для удаления как можно большего количества грязи. Нанесите пенящийся очиститель, следуя указаниям изготовителя, а затем сотрите круговыми движениями. Не добавляйте воду. Такие очистители наиболее эффективны при нанесении на сухое ковровое покрытие.

### **Чистка ремней безопасности**

Для чистки ремней безопасности используйте ткань или губку, смоченную в нейтральном моющем средстве с теплой водой. Не используйте сильнодействующие очистители, отбеливатель или абразивные чистящие средства, поскольку это может ослабить материал ленты ремня безопасности.

При чистке ремней, проверяйте их на отсутствие чрезмерного износа, разломачивания или других признаков повреждения и заменяйте их при необходимости.

### **Мойка стекол**

Для мойки стекол можно использовать любое бытовое средство для стекол. При мойке внутренней стороны заднего стекла будьте аккуратны, не повредите нагревательные провода обогревателя заднего стекла.

### **Если у Вас есть вопросы**

Если у Вас есть вопросы по уходу за Вашим автомобилем ХЕНДЭ, проконсультируйтесь у Вашего официального дилера ХЕНДЭ.

# САМОСТОЯТЕЛЬНОЕ ТЕХНИЧЕСКОЕ ОБСЛУЖИВАНИЕ АВТОМОБИЛЯ

## 5. САМОСТОЯТЕЛЬНОЕ ТЕХНИЧЕСКОЕ ОБСЛУЖИВАНИЕ АВТОМОБИЛЯ

Моторное отделение (Для автомобилей с шестицилиндровым V-образным бензиновым двигателем с рабочим объемом 3,5 литра / V6/ )

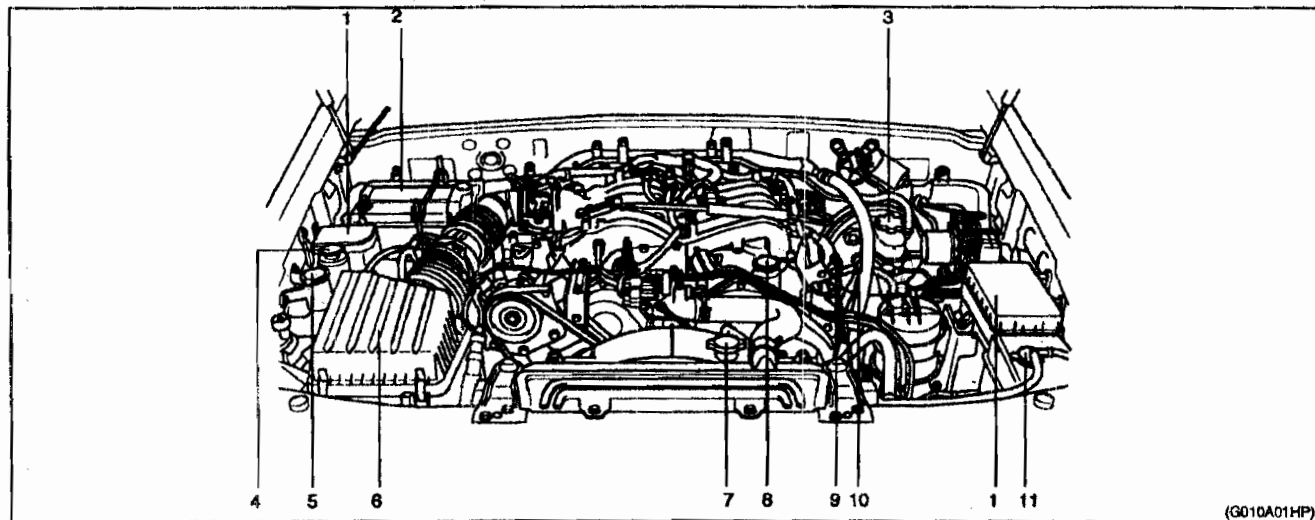

(G010A01HP)

- |   |  |   |
|---|--|---|
| 1. Блок реле и плавких предохранителей          | 6. Воздушный фильтр  | 10. Масляный щуп                                |
| 2. Аккумуляторная батарея                       | 7. Пробка радиатора  | 11. Пробка бачка охлаждающей жидкости двигателя |
| 3. Бачок жидкости тормозной системы             | 8. Пробка маслозаливной горловины двигателя                              |   |
| 4. Бачок жидкости усилителя рулевого управления | 9. Масляный щуп АКПП (Для автомобилей с автоматической коробкой передач) |   |
| 5. Бачок омывателя ветрового стекла             |  |   |

## САМОСТОЯТЕЛЬНОЕ ТЕХНИЧЕСКОЕ ОБСЛУЖИВАНИЕ АВТОМОБИЛЯ

Моторное отделение (Для автомобилей с дизельным двигателем с рабочим объемом 2,5ТСІ)

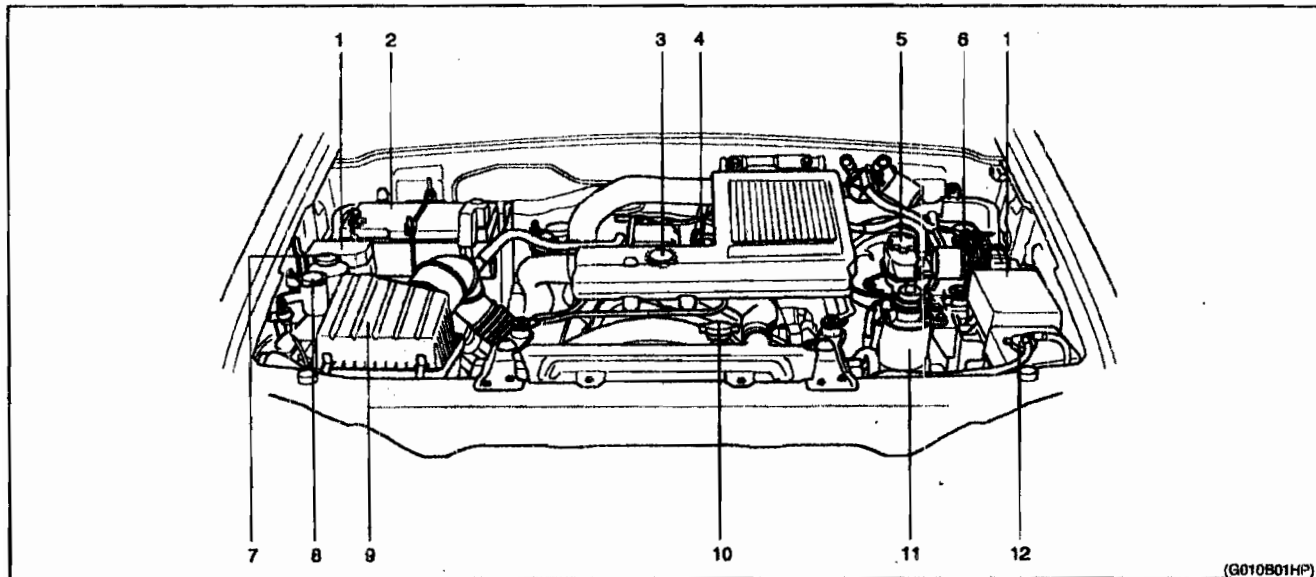

(G010B01HP)

- |  |   |   |
|--|---|---|
| 1. Блок реле и плавких предохранителей | 6. Бачок жидкости гидропривода сцепления        | 10. Пробка радиатора                            |
| 2. Аккумуляторная батарея              | 7. Бачок жидкости усилителя рулевого управления | 11. Топливный фильтр                            |
| 3. Пробка маслосливной горловины       | 8. Бачок омывателя ветрового стекла             | 12. Пробка бачка охлаждающей жидкости двигателя |
| 4. Масляный щуп                        | 9. Воздушный фильтр                             |   |
| 5. Бачок жидкости тормозной системы    |   |   |

## САМОСТОЯТЕЛЬНОЕ ТЕХНИЧЕСКОЕ ОБСЛУЖИВАНИЕ АВТОМОБИЛЯ

Моторное отделение (Для автомобилей с дизельным двигателем с рабочим объемом 2,9ТС1)

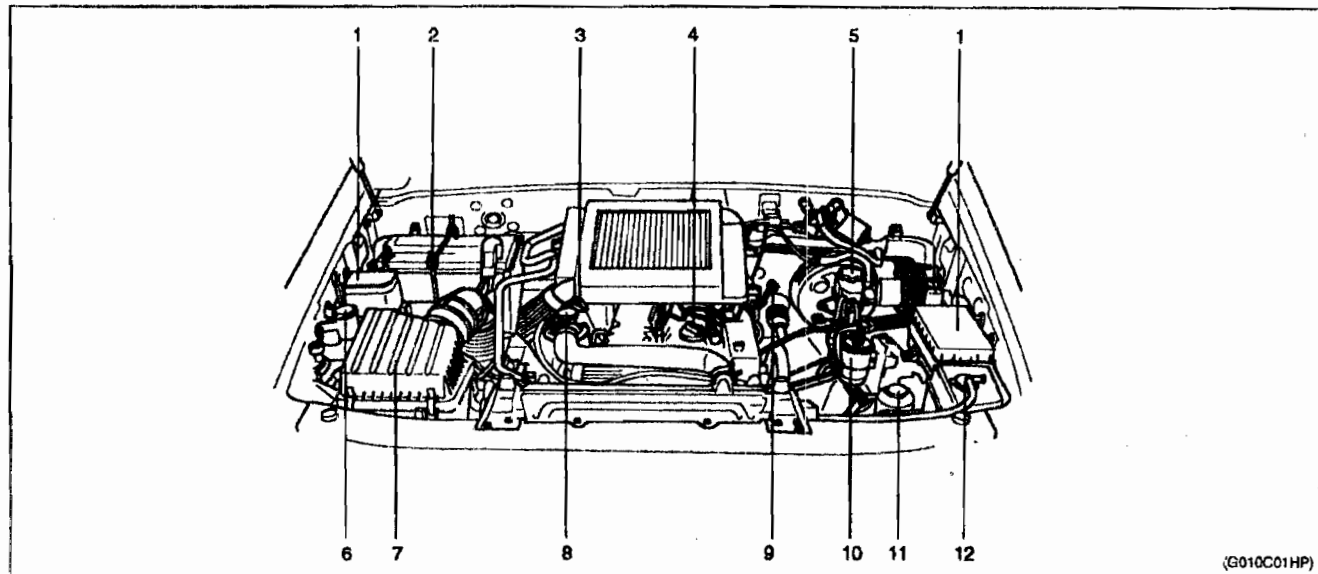

- |   |  |  |
|---|--|--|
| 1. Блок реле и главных предохранителей      | 6. Бачок омывателя ветрового стекла                                      | 10. Топливный фильтр                             |
| 2. Аккумуляторная батарея                   | 7. Воздушный фильтр  | 11. Бачок жидкости усилителя рулевого управления |
| 3. Масляный щуп                             | 8. Пробка радиатора  | 12. Пробка бачка охлаждающей жидкости двигателя  |
| 4. Пробка маслозаливной горловины двигателя | 9. Масляный щуп АКПП (Для автомобилей с автоматической коробкой передач) |  |
| 5. Бачок жидкости тормозной системы         |  |  |



# САМОСТОЯТЕЛЬНОЕ ТЕХНИЧЕСКОЕ ОБСЛУЖИВАНИЕ АВТОМОБИЛЯ

## ОСНОВНЫЕ ЕЖЕДНЕВНЫЕ ПРОВЕРКИ

### Моторное отделение

Необходимо выполнять регулярно проверку:

- о уровня и состояния моторного масла
- о уровня и состояния трансмиссионного масла
- о уровня тормозной жидкости
- о уровня жидкости гидропривода сцепления
- о уровня охлаждающей жидкости
- о уровня жидкости омывателя ветрового стекла
- о состояния ремня привода дополнительного оборудования
- о состояния шлангов системы охлаждения двигателя
- о состояния воздушного фильтра
- о отсутствия утечек жидкостей (на или под различными деталями автомобиля)
- о уровня жидкости усилителя рулевого управления
- о состояния аккумуляторной батареи

### Снаружи автомобиля

Необходимо ежемесячно выполнять проверку:

- о общего состояния
- о состояния воздушного фильтра
- о состояния колес и затяжку колесных гаек

- о состояния системы выпуска отработавших газов
- о состояния и работу освещения
- о состояния ветрового стекла
- о состояния щеток стеклоочистителя
- о состояния лакокрасочного покрытия и отсутствие коррозии кузова
- о отсутствие утечек топлива
- о состояния замков дверей и капота
- о состояния и давления воздуха в шинах (включая запасное колесо)

### Внутри автомобиля

Каждый раз, когда Вы собираетесь ехать на автомобиле Вы должны проверить:

- о работу освещения
- о работу стеклоочистителя ветрового стекла
- о работу звукового сигнала
- о работу обогревателя, системы отопления (и кондиционера, дополнительное оборудование)
- о работу и состояние рулевого управления
- о работу и состояние зеркал заднего вида
- о работу указателей поворотов
- о работу педали акселератора
- о работу тормозной системы, включая стояночный тормоз
- о работу механической коробки передач, включая сцепление
- о работу автоматической коробки передач, включая механизм стояночного тормоза
- о работу и состояние механизма регу-

- лировки сидений
  - о работу и состояние ремней безопасности
  - о работу противосолнечных козырьков
- В случае обнаружения какой-либо неисправности или неправильной работы, тщательно проверьте и при необходимости технического обслуживания обратитесь к официальному дилеру ХЕНДЭ.

### ПРОВЕРКА МОТОРНОГО МАСЛА

Моторное масло очень важно для эксплуатации и обслуживания двигателя. Рекомендуется проверять уровень моторного масла как минимум один раз в неделю при нормальных условиях эксплуатации и более часто если Вы путешествуете или эксплуатируете автомобиль в тяжелых условиях.

# САМОСТОЯТЕЛЬНОЕ ТЕХНИЧЕСКОЕ ОБСЛУЖИВАНИЕ АВТОМОБИЛЯ

## Рекомендуемое масло

### 1. Бензиновый двигатель

В зависимости от погоды выбирайте уровень вязкости масла по SAE.

Рекомендации представлены на рисунке.

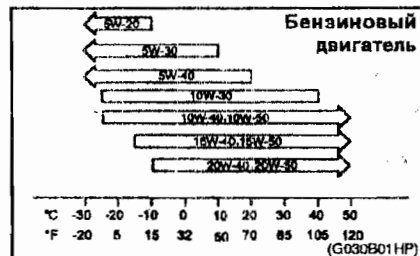

#### ПРИМЕЧАНИЕ:

Для автомобилей, постоянно двигающихся на высоких скоростях не рекомендуется применять моторное масло с вязкостно-температурной характеристикой по SAE 5W - 20.

Качество масла должно отвечать классификации API.

Европа: SG, SG/CD, SH или SH/CD

Кроме Европы: SE или ВЫШЕ

### 2. Дизельный двигатель

В зависимости от погоды выбирайте уровень вязкости масла по SAE.

Рекомендации представлены на рисунке.

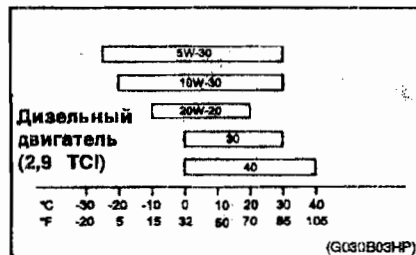
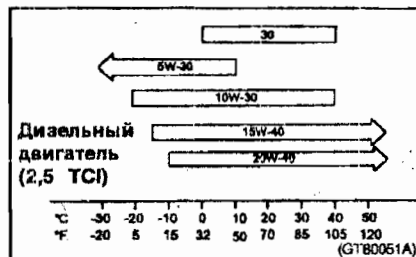

#### ПРИМЕЧАНИЕ:

Для автомобилей с дизельным двигателем (только 2,5 TCI) можно использовать масло SAE 5W-30 только при температуре  $-10^{\circ}$  и ниже.

Для автомобилей с дизельным двигателем (только 2,5 TCI) нельзя использовать масло SAE 30 при температуре  $0^{\circ}$  и ниже. Это масло следует применять при температуре выше нуля.

Качество масла должно отвечать классификации API:

Дизельный двигатель (2,5 TCI): CD или ВЫШЕ

Дизельный двигатель (2,9 TCI): CF-4 или ВЫШЕ

# САМОСТОЯТЕЛЬНОЕ ТЕХНИЧЕСКОЕ ОБСЛУЖИВАНИЕ АВТОМОБИЛЯ

## Проверка уровня моторного масла

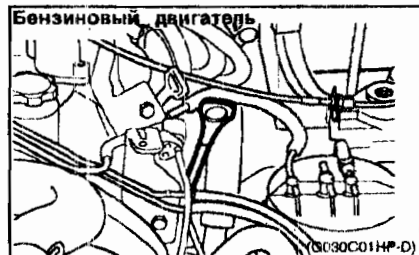

Перед проверкой уровня моторного масла прогрейте двигатель до нормальной рабочей температуры и убедитесь, что автомобиль установлен на ровной горизонтальной поверхности. Выключите двигатель.

Подождите минуту, вытщите масляный щуп, протрите его, снова вставьте щуп до конца и затем вытщите его. Проверьте уровень масла на щупе. Он дол-

жен находиться между отметками ("FULL" ("Полный")) и ("LOW" ("Низкий")) на щупе.

## Доливка моторного масла

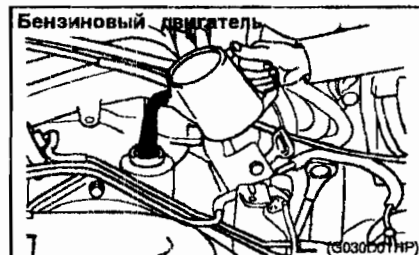

Если уровень масла находится около или ниже отметки ("LOW" ("Низкий")) на щупе, долейте масло до отметки ("FULL" ("Полный")). Для этого:

1. Отверните пробку маслозаливной горловины двигателя, поворачивая ее против часовой стрелки.

2. Долейте масло, снова проверьте уровень масла. Не заливайте больше масла чем требуется.
3. Установите пробку, поворачивая ее по часовой стрелке.

Расстояние между отметками ("FULL" ("Полный")) и ("LOW" ("Низкий")) на щупе соответствует примерно 1 литру моторного масла.

## РАСХОД МОТОРНОГО МАСЛА

### Работа моторного масла

Основная задача моторного масла - это смазка и охлаждение деталей двигателя.

### Расход моторного масла

Во время нормальной работы двигатель расходует определенное количество масла.

- o Моторное масло используется для смазки поршней, поршневых колец и цилиндров (часть его попадает в камеру сгорания и сгорает). Тонкий слой моторного масла остается на стенках цилиндров при движении поршней вниз. Разряжение, образующееся во время работы двигателя, всасывает некоторое количество масла в камеру сгорания. Это масло, а также масло со стенок цилиндров сгорает во время сгорания топливовоздушной смеси в камере сгорания.
- c На расход масла оказывает сильное

# САМОСТОЯТЕЛЬНОЕ ТЕХНИЧЕСКОЕ ОБСЛУЖИВАНИЕ АВТОМОБИЛЯ

влияние вязкость и качество масла, обороты двигателя, условия движения и т. п. Двигатель расходует больше масла в тяжелых условиях эксплуатации, например, при высоких скоростях движения и частых ускорениях и торможениях.

## ЗАМЕНА МОТОРНОГО МАСЛА И МАСЛЯНОГО ФИЛЬТРА

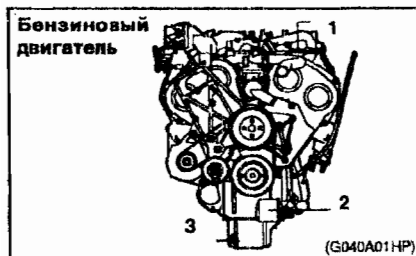

- 1 - Пробка маслосазливной горловины двигателя
- 2 - Масляный фильтр
- 3 - Сливная пробка

Дизельный двигатель (2,5 TCI)

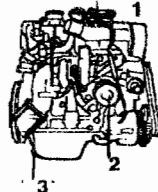

Дизельный двигатель (2,9 TCI)

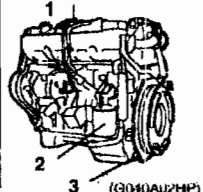

- 1 - Пробка маслосазливной горловины двигателя
- 2 - Масляный фильтр
- 3 - Сливная пробка

Моторное масло и масляный фильтр необходимо заменять через интервалы, указанные в карте периодического технического обслуживания в Сервисной книжке. При эксплуатации автомобиля в тяжелых условиях эксплуатации моторное масло и масляный фильтр необходимо заменять чаще.

Замену моторного масла и масляного фильтра необходимо производить в следующем порядке:

1. Припаркуйте автомобиль на равной горизонтальной площадке и включите стояночный тормоз. Запустите двигатель и дайте ему поработать, пока стрелка указателя температуры охлаждающей жидкости не поднимется выше минимальной отметки

шкалы. Выключите двигатель и переведите селектор в положение "P" ("Стоянка") (автоматическая коробка передач) или рычаг переключения передач в положение передачи заднего хода (механическая коробка передач).

2. Откройте капот и снимите пробку маслосазливной горловины двигателя.
3. Снизу автомобиля ослабьте затяжку сливной пробки, поворачивая ее против часовой стрелки при помощи соответствующего ключа. Перед тем как полностью отвернуть сливную пробку убедитесь, что стекающее масло будет попадать в специально приготовленную для этого емкость.

### ПРЕДУПРЕЖДЕНИЕ:

Будьте очень осторожны при сливе моторного масла, поскольку оно может быть очень горячим и обжечь Вас!

4. После того, как мало стечет, установите сливную пробку с новой уплотнительной шайбой и затяните ее, вращая по часовой стрелке. Момент затяжки сливной пробки 35-45 Н·м.
5. Снимите масляный фильтр. Фильтр необходимо откручивать руками. (Если Ваши руки замаслены, попробуйте обернуть фильтр тканью). Подставьте специально приготовленную емкость для слива масла под масляный фильтр, поскольку после открывания из него вытечет небольшое количество масла.

## САМОСТОЯТЕЛЬНОЕ ТЕХНИЧЕСКОЕ ОБСЛУЖИВАНИЕ АВТОМОБИЛЯ

- Установите новый масляный фильтр, следуя указаниям на упаковке или на самом фильтре. Не затягивайте его слишком сильно. Убедитесь что установочная поверхность картера двигателя чистая, и на ней нет остатков старой прокладки. Смажьте прокладку нового фильтра небольшим количеством свежего моторного масла.
- Залейте в картер двигателя рекомендуемое количество моторного масла. Емкость масла в двигателе указана в Разделе 8.
- Запустите двигатель и убедитесь в отсутствии утечки масла из-под масляного фильтра и сливной пробки.
- Заглушите двигатель и повторно проверьте уровень масла.

### ПРИМЕЧАНИЕ:

Всегда избавляйтесь от отработанного моторного масла должным образом. Рекомендуется помещать масло в герметичную емкость и отдавать на станцию технического обслуживания для утилизации. Не выливайте отработанное моторное масло на землю и не выбрасывайте его с бытовым мусором.

### ПРЕДУПРЕЖДЕНИЕ:

Продолжительный и повторяющийся контакт кожи с отработанным моторным маслом приводит к возникновению сухости, раздражения и дерматитов. Мойте руки с водой и мылом,

немедленно после контакта с отработанным моторным маслом.

### ПРОВЕРКА И ЗАМЕНА ОХЛАЖДАЮЩЕЙ ЖИДКОСТИ ДВИГАТЕЛЯ

#### ПРЕДУПРЕЖДЕНИЕ:

Не открывайте пробку радиатора пока двигатель горячий. Система охлаждения находится под давлением, и открывание пробки может привести к выбросу горячей жидкости, что может вызвать сильные ожоги. Не открывайте пробку радиатора до тех пор, пока не сможете коснуться радиатора рукой.

### Рекомендуемая охлаждающая жидкость двигателя

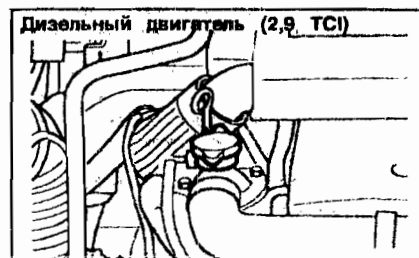
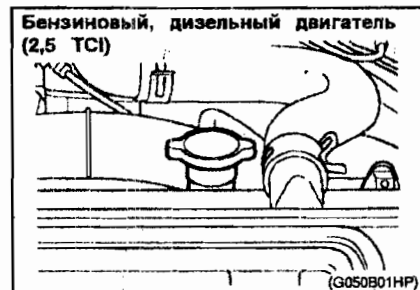

(G050803HP)

Используйте 50-ти процентный раствор водный раствор охлаждающей жидкости на основе этиленгликоля. Охлаждающая жидкость двигателя должна быть пригодна для использования с алюминиевыми деталями. Не следует использовать дополнительные присадки и антикоррозионные добавки. Для предотвращения замерзания и появления коррозии охлаждающая жидкость должна иметь правильную концентрацию и тип. Не допускайте концентрации антифриза выше 60% или ниже 35%, иначе можно повредить систему охлаждения. Правильная концентрация антифриза при его добавлении или замене указана в таблице ниже.

# САМОСТОЯТЕЛЬНОЕ ТЕХНИЧЕСКОЕ ОБСЛУЖИВАНИЕ АВТОМОБИЛЯ

Средняя температура окружающего воздуха °С	Концентрация охлаждающей жидкости	
	Концентрация антифриза	Вода
- 15	35 %	65 %
- 25	40 %	60 %
- 35	50 %	50 %
- 45	60 %	40 %

## Проверка уровня охлаждающей жидкости

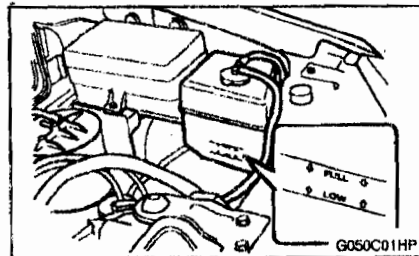

Уровень охлаждающей жидкости можно увидеть на боковой стенке пластмассового расширительного бачка. Уровень охлаждающей жидкости в этом бачке должен находиться между отметками "L" ("Низкий") и "F" ("Полный") на бачке, когда двигатель не прогрет. Если уровень находится ниже отметки "LOW" ("Низкий"), долейте его до требуемого уровня. Если уровень низкий, проверьте отсут-

ствие утечек в системе охлаждения и проверяйте уровень охлаждающей жидкости чаще. Если уровень снова упал, обратитесь к вашему официальному дилеру ХЕНДЭ для проверки и диагностики причины утечки.

## Замена охлаждающей жидкости двигателя

Охлаждающую жидкость двигателя необходимо заменять через интервалы, указанные в карте периодического технического обслуживания в Сервисной книжке.

### ВНИМАНИЕ:

Охлаждающая жидкость двигателя может повредить лакокрасочное покрытие Вашего автомобиля. Если Вы пролили охлаждающую жидкость на автомобиль, тщательно ее смойте чистой водой.

1. Припаркуйте автомобиль на ровной горизонтальной площадке, включите стояночный тормоз, и когда двигатель достаточно остынет, снимите пробку радиатора.
2. Убедитесь, что емкость для слива охлаждающей жидкости находится на месте. Откройте сливной краник радиатора. Дайте охлаждающей жидкости полностью слиться из системы охлаждения, после чего плотно закройте краник.
3. Объем охлаждающей жидкости для

Вашего автомобиля указан в Разделе 8. Следуя указаниям изготовителя на емкости с охлаждающей жидкостью, залейте требуемое количество жидкости в радиатор. Залейте дистиллированную или деминерализированную воду в радиатор. Заливайте дистиллированную или деминерализированную воду небольшими количествами, пока она не появится в горловине радиатора.

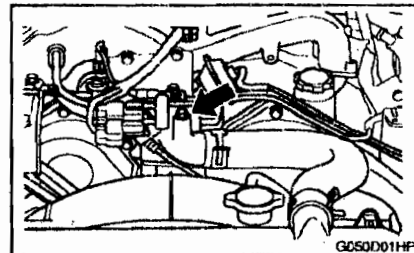

1 - Только для бензиновых двигателей

### ПРИМЕЧАНИЕ (Только для бензиновых двигателей):

Перед доливом жидкости в радиатор, во избежания образования избыточного давления, открутите фланцевый болт, дав стечь воде. Если охлаждающая жидкость по мере добавления переливается через край, закрутите болт продолжайте долив жидкости.

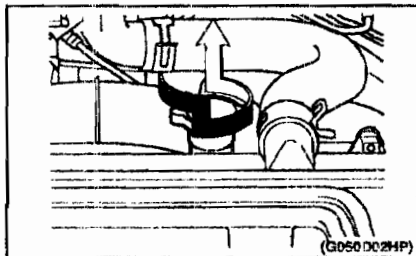

4. Поворачивайте пробку радиатора против часовой стрелки, не нажимая на нее. Это ослабит остаточное давление в охлаждающей системе. Подталкивая вниз и поворачивая против часовой стрелки, снимите пробку. Теперь заполните радиатор чистой деминерализованной или дистиллированной водой. Продолжайте подливать воду небольшими порциями до тех пор, пока ее уровень не достигнет горлышка радиатора.

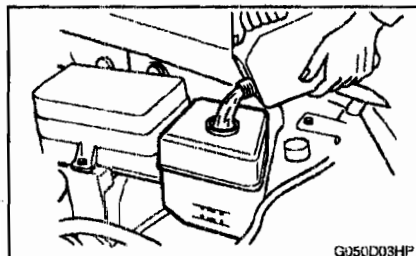

5. Запустите двигатель, заполните радиатор водой, а затем добавьте охлаждающую жидкость в расширительный бачок пока ее уровень не будет находиться между отметками "LOW" ("Низкий") и "HIGH" ("Полный").
6. Установите пробки радиатора и расширительного бачка и убедитесь, что сливные краны закрыты и не подтекают.

### ПРЕДУПРЕЖДЕНИЕ:

Вентилятор радиатора системы охлаждения включается в зависимости от температуры охлаждающей жидкости двигателя и может иногда включаться даже когда двигатель не работает. Будьте особенно осторожны во время работы около лопастей вентилятора чтобы не получить травму от вращающихся лопастей. По мере снижения температуры охлаждающей жидкости вентилятор выключается автоматически. Это нормальное явление.

### СВЕЧИ ЗАЖИГАНИЯ (Только для автомобилей с бензиновым двигателем)

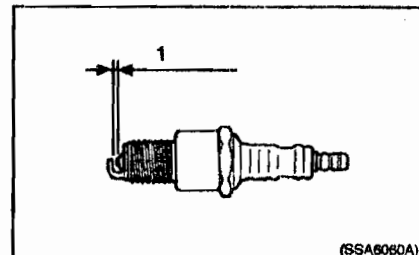

- 1 - Неэтилированный бензин: 1,0-1,1 мм  
Этилированный бензин: 0,7-0,8 мм

На двигателе Вашего автомобиля установлены свечи зажигания с платиновыми наконечниками.

Свечи с платиновыми наконечниками служат гораздо дольше обычных свечей зажигания и их можно отличить по голубым полоскам на керамическом основании свечи зажигания.

### ПРИМЕЧАНИЕ:

Очистка или регулировка зазора между электродами свечи зажигания с платиновым наконечником недопустимы.

# САМОСТОЯТЕЛЬНОЕ ТЕХНИЧЕСКОЕ ОБСЛУЖИВАНИЕ АВТОМОБИЛЯ

## Замена свечей зажигания

Свечи зажигания необходимо заменять через интервалы, указанные в карте периодического технического обслуживания в Сервисной книжке, раздел 5, или, если этого требует работа двигателя. Признаками плохой работы свечей зажигания являются пропуски зажигания при работе двигателя под нагрузкой, снижение топливной экономичности, слабое ускорение и т. п. Для замены свечей зажигания используйте только рекомендуемые фирмой ХЕНДЭ свечи зажигания. Использование других свечей зажигания может привести к ухудшению характеристик двигателя, появлению радио помех или повреждению двигателя.

## Рекомендуемые свечи зажигания:

Тип	Примечание
RC10PYPB4 (CHAMPION)	Неэтилированный бензин*
PFR5N-11 (NGK)	
RC10YC (CHAMPION)	Этилированный бензин
BKR5ES (NGK)	

\* С платиновым покрытием электродов

## ПРИМЕЧАНИЕ:

- При замене свечей пользуйтесь только настоящими, рекомендованными фирмой Хендэ..
- Рекомендуем заменять свечи у Вашего официального дилера Хендэ.

## ПРЕДУПРЕЖДЕНИЕ:

Рекомендуется производить замену свечей зажигания на холодном или остывшем двигателе. Если двигатель горячий, Вы можете обжечься о горячие детали двигателя или свечи зажигания.

## ЗАМЕНА ВОЗДУШНОГО ФИЛЬТРА

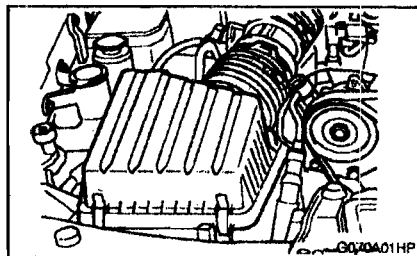

Замена воздушного фильтра производится следующим образом:

1. Отстегните фиксаторы вокруг крышки.

2. После этого, поднимите крышку вверх, извлеките старый фильтр и замените его новым.

Рекомендуется использование только оригинальных запасных частей фирмы ХЕНДЭ.

## ВНИМАНИЕ:

Эксплуатация Вашего автомобиля без соответствующего воздушного фильтра может привести к чрезмерному износу двигателя.

## ЩЕТКИ СТЕКЛООЧИСТИТЕЛЯ ВЕТРОВОГО СТЕКЛА

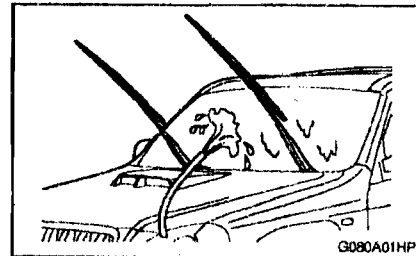

Время от времени необходимо проверять щетки стеклоочистителя ветрового стекла и очищать их от накопившихся загрязнений. Для чистки щеток и рычагов стеклоочистителя используйте чистую губку или ткань, смоченную в растворе нейтрального моющего средства. Если щетки стеклоочистителя продолжают ос-



## САМОСТОЯТЕЛЬНОЕ ТЕХНИЧЕСКОЕ ОБСЛУЖИВАНИЕ АВТОМОБИЛЯ

тавлять разводы на стекле, замените их на оригинальные щетки фирмы ХЕНДЭ или аналогичные.

### ВНИМАНИЕ:

- Не допускайте работы щеток стеклоочистителя по сухому стеклу. Это может привести к их быстрому износу и может поцарапать стекло.
- Избегайте попадания нефтепродуктов (бензин, масло из двигателя и т.д.) на резиновое покрытие щеток.

### ЗАПОЛНЕНИЕ БАЧКА ОМЫВАТЕЛЯ

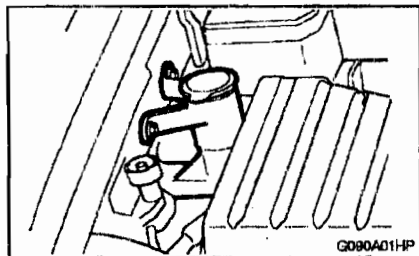

Омыватель ветрового стекла использует воду из этого бачка.

Для его заполнения необходимо использовать жидкость для омывателя стекол хорошего качества. При более частом использовании омывателя необходимо чаще проверять уровень жидкости в бачке.

Его емкость составляет 4,5 литра.

### ВНИМАНИЕ:

- Охлаждающую жидкость двигателя нельзя использовать в системе омывателя, поскольку она может повредить лакокрасочное покрытие автомобиля.
- Не переполняйте бачок омывателя, а также не используйте омыватель когда в бачке нет жидкости. Это может привести к повреждению насоса омывателя.

### ПРОВЕРКА УРОВНЯ ТРАНСМИССИОННОГО МАСЛА (МЕХАНИЧЕСКАЯ КОРОБКА ПЕРЕДАЧ)

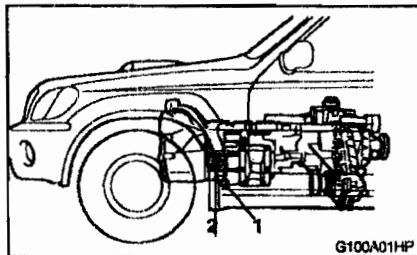

- 1 - Сливная пробка
- 2 - Заливная пробка

Уровень трансмиссионного масла необходимо проверять через интервалы, указанные в карте периодического технического обслуживания в Сервисной книжке.

### Рекомендуемый тип трансмиссионного масла

Для механической коробки передач используйте только НАСТОЯЩЕЕ МАСЛО ФИРМЫ ХЕНДЕ MTF 75W/90 (API GL-4).

### Объем масла для механической коробки передач

Объем масла для механической коробки передач составляет:

Бензиновый или дизельный двигатель (2,9 TCl) – 3,2 литра

Дизельный двигатель (2,5 TCl) – 2,5 литра

### ПРЕДУПРЕЖДЕНИЕ:

Лучше проверять уровень масла в коробке передач на холодном двигателе. Если двигатель горячий, будьте очень осторожны, чтобы не обжечься об горячие детали двигателя или детали системы выпуска отработавших газов.

# САМОСТОЯТЕЛЬНОЕ ТЕХНИЧЕСКОЕ ОБСЛУЖИВАНИЕ АВТОМОБИЛЯ

## Проверка уровня масла в карте- ре коробки передач

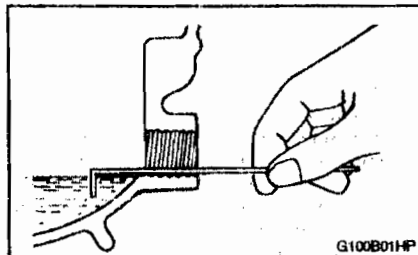

Припаркуйте автомобиль на ровной горизонтальной площадке и выключите двигатель.

1. Используя ключ соответствующего размера, ослабьте затяжку заливной пробки, поворачивая ее против часовой стрелки и выверните ее до конца руками.
2. Проверьте уровень масла в картере коробки передач пальцем или подходящим инструментом. Уровень масла должен находиться на уровне нижней кромки отверстия заливной пробки. Если уровень масла ниже, перед доливкой масла проверьте отсутствие его утечек. При заливке или доливке масла в коробку передач, добавляйте его медленно до требуемого уровня. Не заливайте слишком много масла.
3. После проверки пробку заверните ее

руками, а затем плотно затяните ее ключом.

## ПРОВЕРКА УРОВНЯ ЖИДКОСТИ В АВТОМАТИЧЕСКОЙ КОРОБКЕ ПЕРЕДАЧ

Уровень жидкости в автоматической коробке передач необходимо проверять через интервалы, указанные в карте периодического технического обслуживания в Сервисной книжке.

## Рекомендуемая жидкость для автоматической коробки пере- дач

Автоматическая коробка передач Вашего автомобиля ХЕНДЭ рассчитана на использование жидкости DEXRON-II или DEXRON-III. Повреждения, вызванные использованием несоответствующей жидкости для автоматической коробки передач, не покрываются гарантией на Ваш новый автомобиль.

## Объем жидкости для автомати- ческой коробки передач

Объем жидкости для автоматической коробки передач составляет:  
Бензиновый или дизельный двигатель (2,9 TCI) - 10,46 литров  
Дизельный двигатель (2,5 TCI) - 8,2 лит-  
ра

## ПРЕДУПРЕЖДЕНИЕ:

Жидкость для автоматической коробки передач необходимо проверять при

нормальной рабочей температуре охлаждающей жидкости. Это означает что двигатель, радиатор, система выпуска отработавших газов и т. п. будут очень горячими. Будьте особенно осторожны при выполнении этой операции.

## Проверка уровня жидкости в автоматической коробке пере- дач

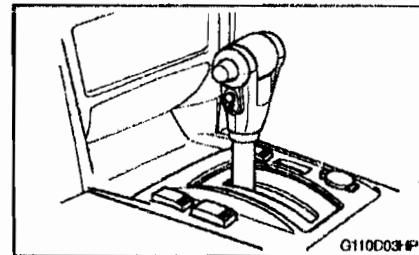

Припаркуйте автомобиль на ровной горизонтальной площадке и включите стояночный тормоз. Жидкость в автоматической коробке передач должна иметь нормальную рабочую температуру, а двигатель должен работать на холостом ходу во время проверки уровня жидкости в автоматической коробке передач.

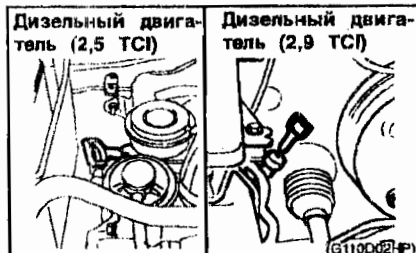
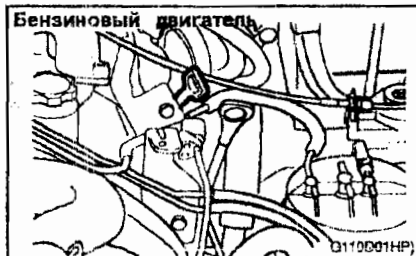

Когда двигатель работает на холостом ходу, нажмите на педаль тормоза и переведите селектор из положения "P" в каждое положение - "R", "N", "D", "2", "L" - и затем верните его в положение "P". Когда двигатель работает на холостом ходу:

1. Откройте капот, осторожно чтобы руки, длинные волосы или одежда не попали во вращающиеся детали.
2. Выньте измерительный щуп автома-

тической коробки передач, вытрите его насухо, вставьте до упора и снова выньте его. Проверьте уровень масла на щупе. Он должен находиться в диапазоне "HOT" ("Горячий") на щупе.

3. Если уровень жидкости низкий долейте жидкость до отметки "HOT" ("Горячий") на щупе через отверстие для измерительного щупа используя воронку. Не заливайте слишком много жидкости.

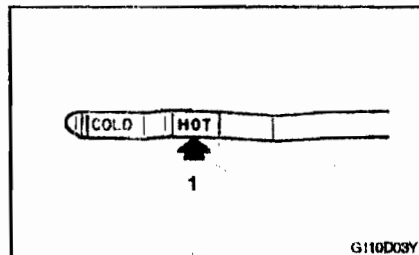

1 - Уровень ATF должен находиться в диапазоне "HOT" ("Горячий").

### ПРЕДУПРЕЖДЕНИЕ:

Вентилятор радиатора системы охлаждения включается в зависимости от температуры охлаждающей жидкости двигателя и может иногда включаться даже, когда двигатель не работает. Будьте особенно осторожны во время работы около лопастей вентилятора чтобы не получить травму от вращающихся лопастей. По мере снижения

температуры охлаждающей жидкости вентилятор выключается автоматически. Это нормальное явление.

## ПРОВЕРКА ТОРМОЗОВ

### ВНИМАНИЕ:

Поскольку тормоза необходимы для безопасной работы автомобиля, рекомендуется производить их проверку у Вашего официального дилера ХЕНДЭ. Износ тормозов должен проводиться через интервалы указанные в карте периодического технического обслуживания в Сервисной книжке.

### Проверка уровня тормозной жидкости

### ПРЕДУПРЕЖДЕНИЕ:

Будьте особенно осторожны при обращении с тормозной жидкостью. При попадании в глаза она может повредить зрение. Она также может повредить лакокрасочное покрытие Вашего автомобиля, если ее сразу не смыть после ее попадания на автомобиль.

### Рекомендуемая тормозная жидкость

Используйте только тормозную жидкость соответствующую техническим требованиям DOT 3 или DOT 4 в тормозной системе Вашего автомобиля. Следуйте указаниям на упаковке.

# САМОСТОЯТЕЛЬНОЕ ТЕХНИЧЕСКОЕ ОБСЛУЖИВАНИЕ АВТОМОБИЛЯ

## Проверка уровня тормозной жидкости.

Необходимо проверять уровень тормозной жидкости в бачке. Уровень тормозной жидкости должен находиться между отметками "MAX" ("Максимальный") и "MIN" («Минимальный») на бачке. Если уровень тормозной жидкости находится около или ниже отметки "MIN" («Минимальный») на бачке, аккуратно долейте жидкость до отметки "MAX" ("Максимальный"). Не заливайте слишком много тормозной жидкости.

## Доливка тормозной жидкости

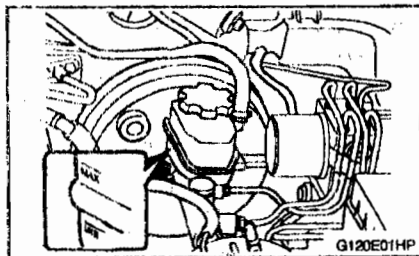

### ПРЕДУПРЕЖДЕНИЕ:

Осторожно обращайтесь с тормозной жидкостью, так как она опасна для глаз, а также может повредить окрашенные поверхности автомобиля. Используйте только тормозную жидкость, соответствующую техническим требованиям DOT 3 или DOT 4 из запечатанной емкости.

танной емкости. Не держите крышку бачка для тормозной жидкости открытой дольше, чем необходимо. Это необходимо для того, чтобы предотвратить попадание грязи, которая может повредить тормозную систему и привести ее в негодность.

При добавлении тормозной жидкости, сначала удалите грязь и снимите пробку бачка гидропривода тормозов. Медленно долейте необходимое количество тормозной жидкости. Не заливайте слишком много тормозной жидкости. Аккуратно установите пробку на бачок и затяните ее.

## ПРОВЕРКА УРОВНЯ ЖИДКОСТИ В БАЧКЕ ГИДРОПРИВОДА СЦЕПЛЕНИЯ

### Проверка уровня жидкости в бачке гидропривода сцепления

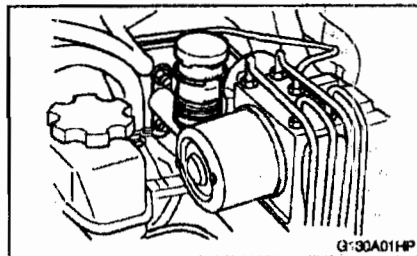

При проведении различных операций по техническому обслуживанию автомобиля под капотом, необходимо проверять уровень жидкости в бачке главного цилиндра гидропривода сцепления. Одновременно необходимо проверить отсутствие утечек в системе гидропривода сцепления.

Уровень тормозной жидкости должен находиться между отметками "MAX" ("Максимальный") и "MIN" («Минимальный») на бачке главного цилиндра гидропривода сцепления. Долейте жидкость при необходимости. Утечка жидкости указывает на наличие течи в системе гидропривода сцепления, которую необходимо незамедлительно устранить. Проконсультируйтесь у Вашего официального дилера ХЕНДЭ.

## Замена жидкости гидропривода сцепления

Для замены необходимо использовать только тормозную жидкость, соответствующую техническим требованиям DOT 3 или DOT 4. Необходимо плотно затягивать пробку бачка для предотвращения загрязнения тормозной системы.

### ПРИМЕЧАНИЕ:

Смешивание различных типов тормозных жидкостей недопустимо. Это может привести к утечкам жидкости.

### ПРЕДУПРЕЖДЕНИЕ:

Будьте особенно осторожны при обращении с тормозной жидкостью. При попадании в глаза она может повре-

# САМОСТОЯТЕЛЬНОЕ ТЕХНИЧЕСКОЕ ОБСЛУЖИВАНИЕ АВТОМОБИЛЯ

дить зрение. Она также может повредить лакокрасочное покрытие Вашего автомобиля, если ее сразу не смыть после ее попадания на автомобиль.

## УХОД ЗА КОНДИЦИОНЕРОМ

### Поддержание чистоты конденсатора

Конденсор кондиционера (и радиатор системы охлаждения двигателя) необходимо периодически проверять на отсутствие загрязнения (грязь, остатки насекомых, листья и т.п.). При удалении загрязнений, аккуратно используйте щетку или струю воды чтобы не повредить вентиляторы охлаждения.

### Проверка ремня привода компрессора кондиционера

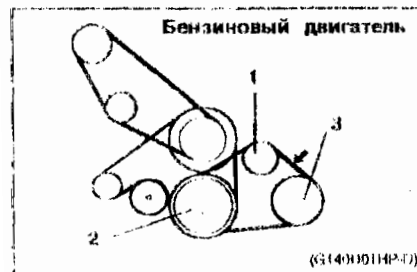

- 1 - Шкив натяжителя
- 2 - Шкив коленчатого вала
- 3 - Шкив компрессора кондиционера

Дизельный двигатель (2,5 TCI)

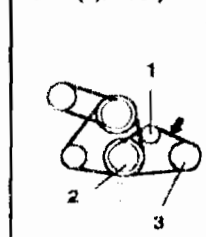

Дизель (2,5 TCI)

- 1 - Шкив натяжителя
- 2 - Шкив коленчатого вала
- 3 - Шкив компрессора кондиционера

Дизель (2,9 TCI)

- 1 - Шкив генератора
- 2 - Холостой шкив
- 3 - Шкив водяного насоса
- 4 - Шкив автоматического натяжителя
- 5 - Шкив коленчатого вала
- 6 - Шкив компрессора кондиционера

При регулярном использовании кондиционера, натяжение ремня привода компрессора кондиционера необходимо проверять как минимум один раз в месяц. Для проверки натяжения ремня привода компрессора кондиционера нажмите на ремень посередине между шкивами коленчатого вала двигателя и компрессора кондиционера.

Дизельный двигатель (2,9 TCI)

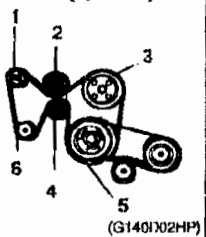

При нажатии на ремень пальцем он не должен прогибаться более 8,0 мм. Если у Вас есть инструменты для проверки натяжения ремня при усилии 98N (22 lb.), его прогиб должен составить приблизительно 8,0 мм. Если натяжение ремня слишком слабое, предоставьте автомобиль официальному дилеру ХЕНДЭ для регулировки.

### ВНИМАНИЕ:

Регулировка натяжения ремня привода компрессора на автомобилях с дизельным двигателем (2,9 TCI только) производится автоматически.

### Проверка эффективности работы кондиционера

1. Запустите двигатель и дайте ему поработать на увеличенных оборотах холостого хода когда кондиционер установлен на максимальное охлаждение.
2. Если воздух, выходящий из дефлекторов в панели приборов не холодный, предоставьте автомобиль официальному дилеру ХЕНДЭ для проверки системы кондиционирования.

### ВНИМАНИЕ:

Работа кондиционера в течение длительного периода времени при низком уровне хладагента может привести к повреждению компрессора.

## Смазка

Для смазки компрессора и уплотнений системы кондиционирования, необходимо включать кондиционер как минимум на 10 минут каждую неделю. Это особенно важно во время холодной погоды, когда система кондиционирования не используется.

## ПРОВЕРКА ЛЮФТА РУЛЕВОГО КОЛЕСА

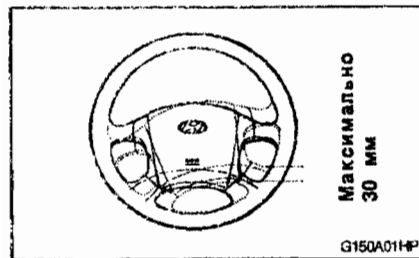

Чтобы проверить люфт рулевого колеса, установите передние колеса параллельно продольной оси автомобиля, и слегка поворачивайте рулевое колесо в обоих направлениях. Не нажимайте на руль сильно и почувствуйте разницу сопротивления вращению рулевого колеса которая указывает на границы люфта. Если люфт рулевого колеса превышает предельно допустимое значение, предоставьте Ваш автомобиль официальному дилеру ХЕНДЭ для регулировки или замены деталей при необходимости.

## ПРОВЕРКА СВОБОДНОГО ХОДА ПЕДАЛИ СЦЕПЛЕНИЯ

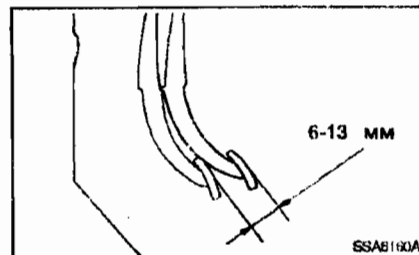

При выключенном двигателе, слегка нажмите на педаль сцепления до появления ощутимого сопротивления. Это и есть свободный ход педали сцепления. Он должен находиться в пределах, указанных на рисунке. Если это не так, предоставьте Ваш автомобиль официальному дилеру ХЕНДЭ для регулировки или замены деталей при необходимости.

## ПРОВЕРКА СВОБОДНОГО ХОДА ПЕДАЛИ ТОРМОЗА

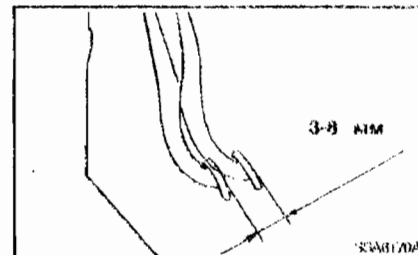

При выключенном двигателе, нажмите несколько раз на педаль тормоза, чтобы снизить разряжение в вакуумном усилителе тормозов. Затем медленно нажмите на педаль тормоза рукой, до появления ощутимого сопротивления. Это и есть свободный ход педали тормоза. Он должен находиться в пределах, указанных на рисунке. Если это не так, предоставьте Ваш автомобиль официальному дилеру ХЕНДЭ для регулировки или при необходимости замены деталей.

## ПРОВЕРКА ВЫСОТЫ ПЕДАЛИ ТОРМОЗА НАД ПОЛОМ

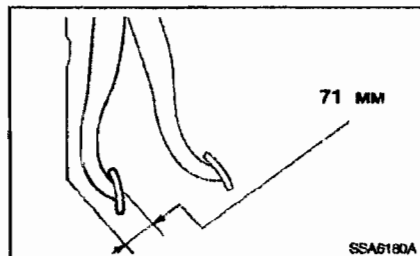

Чтобы проверить высоту педали тормоза над полом, Вам потребуется помощник. При работающем двигателе, пусть Ваш помощник нажмет на педаль тормоза несколько раз и затем удерживает ее нажатой с силой приблизительно 490Н (50 кг.). Высота педали тормоза над полом - это расстояние от середины накладки педали тормоза до поверхности шумоизоляционного покрытия под напольным ковровым покрытием. Если высота педали тормоза над полом не находится в пределах указанных на рисунке, предоставьте Ваш автомобиль официальному дилеру ХЕНДЭ для регулировки или при необходимости замены деталей.

## ПРОВЕРКА ПРИВODНЫХ РЕМНЕЙ

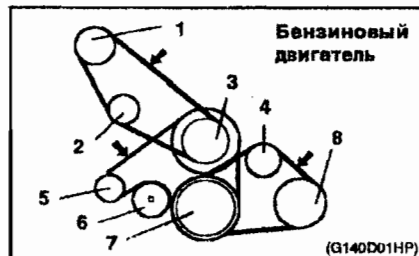

- 1 - Шкив усилителя рулевого управления
- 2 - Шкив натяжителя
- 3 - Холостой шкив
- 4 - Шкив натяжителя
- 5 - Шкив генератора
- 6 - Шкив натяжителя
- 7 - Шкив коленчатого вала
- 8 - Шкив компрессора кондиционера

### Дизельный двигатель (2,5 TCI)

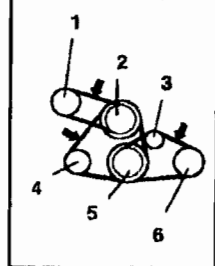

### Дизель (2.5 TCI)

- 1 - Шкив усилителя рулевого управления
- 2 - Шкив водяной помпы
- 3 - Шкив натяжителя
- 4 - Шкив генератора
- 5 - Шкив коленчатого вала
- 6 - Шкив компрессора кондиционера

### Дизельный двигатель (2,9 TCI)

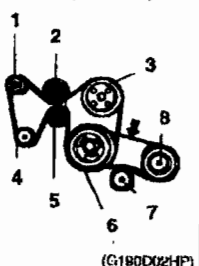

### Дизель (2.9 TCI)

- 1 - Шкив генератора
- 2 - Холостой шкив
- 3 - Шкив водяного насоса
- 4 - Шкив компрессора кондиционера
- 5 - Шкив автоматического натяжителя
- 6 - Шкив коленчатого вала
- 7 - Шкив натяжителя
- 8 - Шкив усилителя рулевого управления

Необходимо периодически проверять натяжение приводных ремней и, если надо, регулировать их. Кроме того, проверяйте ремни на отсутствие трещин, износа, разломачивания или других следов старения и при необходимости замените.

Следите также за тем, чтобы ремни не соприкасались с другими деталями двигателя. При замене приводного ремня повторите регулировку нового и через две или три недели устраните его провисание.

## ПРОВЕРКА И ЗАМЕНА ПЛАВКИХ ПРЕДОХРАНИТЕЛЕЙ

### Замена плавкой вставки

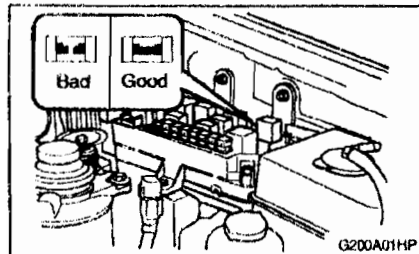

- 1 - Перегоревшая плавкая вставка
- 2 - Исправная плавкая вставка

В случае перегрузки электрической цепи плавкая вставка перегорает, тем самым, предотвращая повреждения всего жгута проводов. (Это может быть вызвано ко-

ротким замыканием или выработкой тока слишком большой силы.) Если это произошло, предоставьте Ваш автомобиль официальному дилеру ХЕНДЭ для определения причины, ремонта системы или замены плавкой вставки. Для облегчения их проверки плавкие вставки расположены в блоке реле.

### ВНИМАНИЕ:

При замене плавкой вставки, не используйте ничего кроме новой плавкой вставки с таким же или более низким значением номинального тока. Не используйте проволоку или плавкую вставку с более высоким значением номинального тока. Это может привести к серьезному повреждению и вызвать пожар.

### Использование предохранителя, снятого из другой цепи

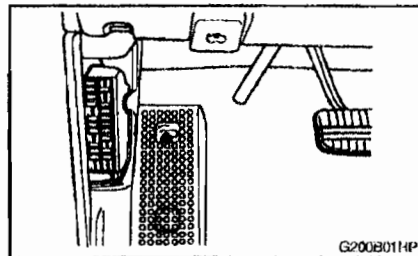

Блок предохранителей защищающих цепи освещения и другое электрооборудова-

ние расположен под панелью приборов напротив сидения водителя. Внутри блока Вы найдете таблицу защищаемых цепей.

Если какая-либо из ламп Вашего автомобиля или электрооборудование прекратило работать, причиной этого может быть перегоревший предохранитель. Если перегорел предохранитель, Вы увидите, что металлическая полоска внутри него обгорела. Если Вы считаете, что перегорел предохранитель, сделайте следующее:

1. Выключите зажигание и все другие переключатели
2. Откройте блок предохранителей и проверьте целостность каждого предохранителя. Выньте каждый предохранитель, согнув его на себя (для упрощения этой операции в блоке предохранителей имеется специальный съемник).

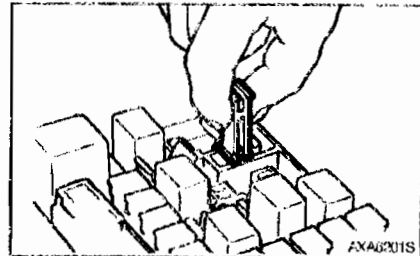

3. Даже если Вы обнаружили перегоревший предохранитель, проверьте все



остальные.

4. Замените перегоревший предохранитель новым с таким же значением номинального тока. Предохранитель должен быть плотно вставлен. Если это не удастся, предоставьте Ваш автомобиль официальному дилеру ХЕНДЭ для замены или ремонта фиксатора предохранителя. Если у Вас нет запасного предохранителя, Вы можете временно установить предохранитель с таким же значением номинального тока, вынув его из цепи оборудования без которого Вы можете временно обойтись (например, предохранитель защищающий цепь радиоприемника или прикуривателя). Не забудьте вставить назад снятый предохранитель.

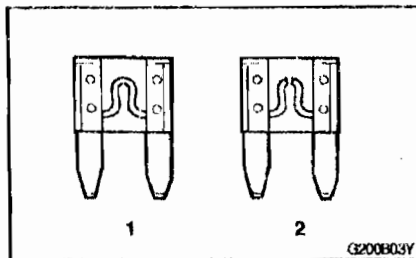

1 - Исправный предохранитель  
2 - Перегоревший предохранитель

## ВНИМАНИЕ:

**Перегоревший предохранитель указывает на неисправность в электрической цепи. Если установленный недавно предохранитель через короткое время снова перегорит, то необходимо обратиться к официальному дилеру ХЕНДЭ для выявления причины неисправности и ее устранения. Никогда не устанавливайте плавкий предохранитель со значением номинального тока больше установленного техническими требованиями, а также какие-либо заменители предохранителей. Это может привести к перегреву электропроводки и вызвать пожар.**

## ПРОВЕРКА АККУМУЛЯТОРНОЙ БАТАРЕИ

### ПРЕДУПРЕЖДЕНИЕ:

Во избежание получения серьезных травм во время работы с аккумуляторными батареями тщательно соблюдайте следующие меры предосторожности:

Электролит аккумуляторной батареи - это сильно концентрированный раствор соляной кислоты, которая крайне вредна и коррозионно активна. Будьте осторожны, не допускайте попадания его в глаза, на кожу, одежду и окрашенные поверхности автомобиля. Если Вы пролили электролит на себя, незамедлительно проделайте следующее:

- o Если Вы пролили электролит на кожу, промойте пораженные участки в течение как минимум 15 минут чистой водой, после чего обратитесь за помощью к врачу.
- o При попадании электролита в глаза, промойте их водой и незамедлительно обратитесь за помощью к врачу. Во время транспортировки до врача продолжайте промывать глаза губкой смоченной в воде.
- o Если Вы проглотили электролит, выпейте большое количество воды или молока и залейте магнием, съешьте сырое яйцо или выпейте растительное масло. Незамедлительно обратитесь за помощью к врачу.

Во время зарядки аккумуляторной батареи от зарядного устройства или генератора автомобиля, выделяется взрывоопасный газ. Соблюдайте следующие меры предосторожности для предотвращения получения возможных травм:

- o Производите зарядку аккумуляторной батареи только в хорошо вентилируемом помещении.
- o Не допускайте нахождения в этом помещении открытого пламени или курения.
- o Производите зарядку в недоступном для детей месте.

## Проверка аккумуляторной батареи

Содержит аккумуляторную батарею в чистоте. Любые следы коррозии около клемм аккумуляторной батареи необходимо удалить, используя раствор бытовой соды в теплой воде. После того как клеммы аккумуляторной батареи высохнут, смажьте их тонким слоем консистивной смазки.

## ПРОВЕРКА ЭЛЕКТРОВЕНТИЛЯТОРОВ СИСТЕМЫ ОХЛАЖДЕНИЯ

### ПРЕДУПРЕЖДЕНИЕ:

Вентилятор радиатора системы охлаждения включается в зависимости от температуры охлаждающей жидкости двигателя и может иногда включаться даже, когда двигатель не работает. Будьте особенно осторожны во время работы около лопастей вентилятора чтобы не получить травму от вращающихся лопастей. По мере снижения температуры охлаждающей жидкости вентилятор выключается автоматически. Это нормальное явление.

## Проверка вентилятора радиатора системы охлаждения двигателя

Вентилятор радиатора системы охлаждения включается автоматически, когда температура охлаждающей жидкости высокая.

## Проверка вентилятора охлаждения конденсора кондиционера

Вентилятор охлаждения конденсора кондиционера должен включаться автоматически при включении кондиционера.

## ПРОВЕРКА УРОВНЯ ЖИДКОСТИ В БАЧКЕ ГИДРОПРИВОДА УСИЛИТЕЛЯ РУЛЕВОГО УПРАВЛЕНИЯ



Уровень жидкости в бачке гидропривода

усилителя рулевого управления необходимо проверять ежедневно.

Убедитесь, что ключ зажигания находится в положении "OFF" (Выкл.) при проведении этой проверки. Уровень жидкости в бачке гидропривода усилителя рулевого управления должен находиться между отметками "MAX" ("Максимальный") и "MIN" («Минимальный») на бачке.

### ПРИМЕЧАНИЕ:

Сразу после запуска двигателя при очень низкой температуре (ниже  $-20^{\circ}\text{C}$ ) иногда может быть слышен хруст, исходящий от насоса гидроусилителя рулевого управления. В этом случае, если по мере прогрева двигателя хруст исчезает, это значит, что усилитель работает нормально. Это обусловлено особенностью характеристик жидкости при очень низких температурах.

## Рекомендуемая жидкость для гидропривода усилителя рулевого управления

Используйте жидкость типа PSF-3

### ПРИМЕЧАНИЕ:

Не запускайте двигатель, когда бачок гидропривода усилителя рулевого управления пуст.

## ШЛАНГИ ГИДРОПРИВОДА УСИЛИТЕЛЯ РУЛЕВОГО УПРАВЛЕНИЯ

Рекомендуется проверять соединения шлангов гидропривода усилителя рулевого управления через интервалы, указанные в карте периодического технического обслуживания в Сервисной книжке. Шланги гидропривода усилителя рулевого управления необходимо заменить при обнаружении растрескивания, растяжения или пятен износа. Ухудшение технического состояния шлангов может привести к преждевременной поломке гидроусилителя.

## ПРОКАЧКА ТОПЛИВНОЙ СИСТЕМЫ (ДИЗЕЛЬНЫЙ ДВИГАТЕЛЬ (2,5 TSI))

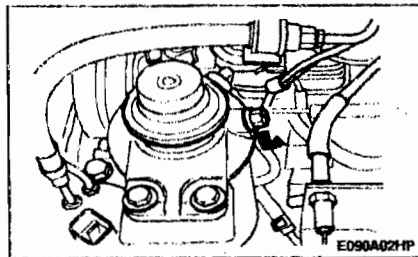

Необходимо прокачать топливную систему в случае, если во время поездки

прекратилась подача топлива, при смене топливного фильтра, а также, когда автомобилем долго не пользовались. Следуйте приведенной ниже инструкции.

1. Для воздушной прокачки ослабьте болт в верхней части топливного фильтра плоской отверткой или чем-нибудь подобным.

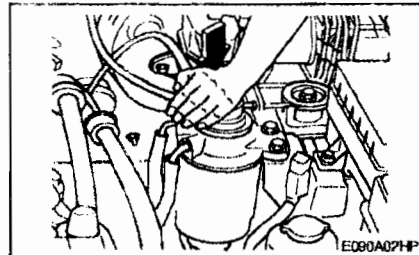

2. Ручным насосом прокачайте топливо, пока через воздушное отверстие не выйдут все пузырьки. Во время продувки обложите отверстие ветошью во избежание разбрызгивания топлива.
3. После того, как перестанут выходить пузырьки, затяните болт.
4. Продолжайте качать насос некоторое время, пока он не станет плотным и качание затруднится.
5. Убедитесь в том, что нет утечек топлива.

В случае затруднений обращайтесь к вашему официальному дилеру ХЕНДЕ.

## ВНИМАНИЕ:

- 1) Во время прокачки топливной системы не допускайте появления открытого пламени около автомобиля и не курите.
- 2) Тщательно вытрите все детали двигателя, на которые могли попасть капли топлива из воздушного отверстия иначе может возникнуть пожар.

## ПРОКАЧКА ТОПЛИВНОЙ СИСТЕМЫ (ДЛЯ АВТОМОБИЛЕЙ С ДИЗЕЛЬНЫМ ДВИГАТЕЛЕМ (2,9 TSI))

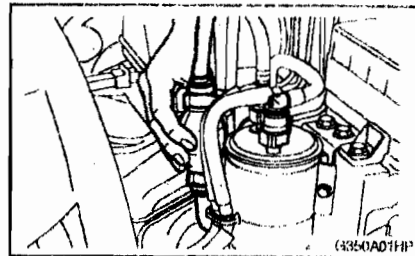

Необходимо прокачать топливную систему в случае, если во время поездки прекратилась подача топлива, при смене топливного фильтра, а также, когда автомобилем долго не пользовались.

1. Покачайте насос рукой в течение минуты (примерно 20 - 30 раз).

2. Поверните ключ зажигания в положение "START" ("Стартер") и быстро выключите, повторите эту операцию 2 - 3 раза, пока не запустится двигатель.

## ПРИМЕЧАНИЕ:

Не следует удерживать ключ зажигания в положении "START" ("Стартер") дольше 15 секунд. Это может привести к повреждению топливного насоса.

## УДАЛЕНИЕ ВОДЫ ИЗ ТОПЛИВНОГО ФИЛЬТРА (ДЛЯ АВТОМОБИЛЕЙ С ДИЗЕЛЬНЫМ ДВИГАТЕЛЕМ (2,5 TCI))

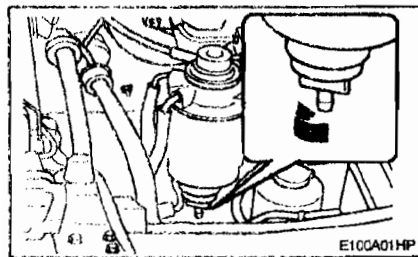

Если во время езды загорелась предупреждающая лампочка-индикатор топливного фильтра, это значит, что в фильтре накопилась вода. В таком случае удалите воду как описано ниже.

1. Откройте сливную пробку на дне топливного фильтра.

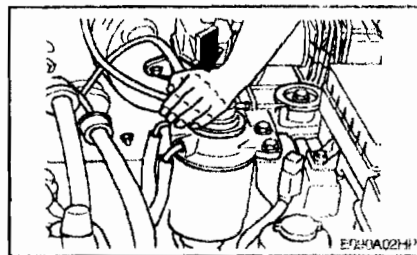

2. Медленно покачайте насос 6 или 7 раз, чтобы выгнать воду через сливную пробку.
3. Закрутите пробку после того, как перестанет вытекать вода.
4. Убедитесь в том, что лампочка-индикатор загорается при повороте ключа зажигания в положение "ON" ("Вкл.") и гаснет после запуска двигателя.

В случае затруднений проконсультируйтесь со своим официальным дилером ХЕНДЕ.

## ПРЕДУПРЕЖДЕНИЕ:

- (1) Во время прокачки топливной системы не допускайте появления открытого пламени около автомобиля и не курите.
- (2) Тщательно вытрите воду с деталей двигателя, т.к. соединение воды с топливом может привести к пожару.

## УДАЛЕНИЕ ВОДЫ ИЗ ТОПЛИВНОГО ФИЛЬТРА (ДЛЯ АВТОМОБИЛЕЙ С ДИЗЕЛЬНЫМ ДВИГАТЕЛЕМ (2,9 TCI))

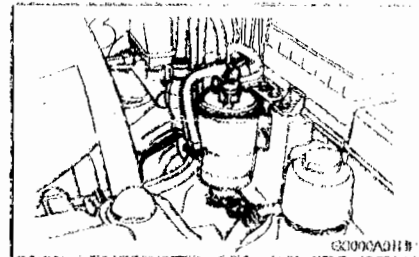

Если во время езды загорелась предупреждающая лампочка-индикатор топливного фильтра, это значит, что в фильтре накопилась вода. В таком случае удалите воду как описано ниже.

1. Откройте сливную пробку на дне топливного фильтра.
2. Закрутите сливную пробку после того как перестанет поступать вода.
3. Убедитесь в том, что лампочка-индикатор загорается при повороте ключа зажигания в положение "ON" ("Вкл.") и гаснет после запуска двигателя.

В случае затруднений проконсультируйтесь со своим официальным дилером ХЕНДЕ.

## ПРЕДУПРЕЖДЕНИЕ:

Тщательно вытрите воду с деталей двигателя, т.к. соединение воды с топливом может привести к пожару.

## ЗАМЕНА ЛАМП ФАР ГОЛОВНОГО СВЕТА

Перед попыткой заменить лампу убедитесь, что выключатель находится в положении "OFF" (Выкл.). Рисунки на следующей странице демонстрируют, как можно заменить лампы освещения. Заменяйте перегоревшие лампы на лампы одинаковой мощности.

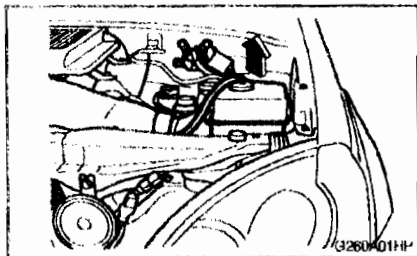

## ПРИМЕЧАНИЕ:

Для того, чтобы можно было заменить левую лампу, необходимо приподнять рукой бачок с охлаждающей жидкостью.

## ПРЕДУПРЕЖДЕНИЕ:

Не допускайте попадания на лампу нефтепродуктов (масла, бензина и т.д.)

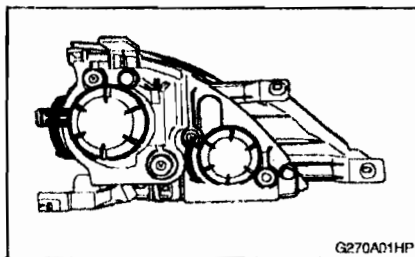

## Замена ламп

1. Дайте лампе остыть. Наденьте защитные очки.
2. Держите лампу за пластмассовое основание, не касайтесь руками стеклянной колбы.
3. Отсоедините провод питания с обратной стороны пластмассового основания на задней части фары.
4. Нажмите на пружину лампы, чтобы извлечь ее.
5. Снимите защитный колпачок с заменяемой лампы и установите новую лампу, совместив пластмассовое основание лампы с отверстием фары. Застегните пружину лампы, установите защитный чехол и подсоедините провод питания.
6. При утилизации старой лампы используйте защитный колпачок и картонную упаковку.
7. Проверьте правильность регулировки пучка света фары.

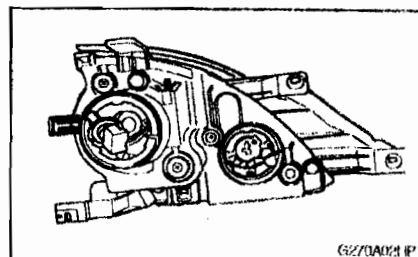

## ПРЕДУПРЕЖДЕНИЕ:

Данная галогенная лампа наполнена газом под давлением и в случае удара ее колба может разбиться. При обслуживании ламп всегда надевайте защитные очки. Во время работы лампы защищайте ее от воздействия песчинок или царапин, а также от попадания на них различных жидкостей. Выключайте лампу только когда она установлена внутри фары. В случае повреждения фары или появления на ней трещин, замените ее. Храните лампы в недоступном для детей месте и избегайте от использованных ламп с осторожностью.

## РЕГУЛИРОВКА ПУЧКА СВЕТА ФАР

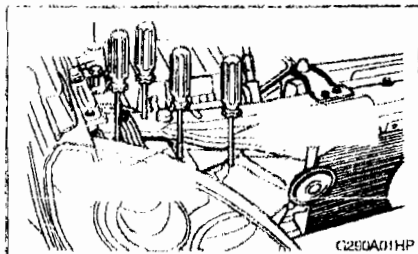

- 1 - Регулировка в вертикальной плоскости (ближний свет)
- 2 - Регулировка в горизонтальной плоскости (ближний свет)
- 3 - Регулировка в вертикальной плоскости (дальний свет)
- 4 - Регулировка в горизонтальной плоскости (дальний свет)

Перед проведением регулировки пучка света фар, убедитесь в следующем:

1. Все шины должны иметь номинальное давление воздуха.
2. Поместите автомобиль на ровной площадке и несколько раз нажмите на передний и задний бампер.
3. Убедитесь, что автомобиль не нагружен (нег ничего, кроме запасного колеса, домкрата, инструментов, полного объема охлаждающей жидкости двигателя, моторного масла и топлива).

4. Вымойте рассеиватели фар головного света и включите ближний свет фар.
5. Откройте капот.
6. Начертите вертикальную и горизонтальную линии (проходящие через центр каждой фары) на регулировочном экране.

- (1) Расстояние от земли до горизонтальной линии:  
Ближний свет: 894 мм.  
Дальний свет: 839 мм.
- (2) Расстояние между вертикальными линиями:  
Ближний свет: 1316 мм  
Дальний свет: 1076мм

Затем начертите линию, проходящую параллельно и на 38 мм ниже горизонтальной линии в случае регулировки ближнего света или на 21мм ниже горизонтальной линии при регулировке дальнего света.

7. Отрегулируйте линию границы освещения ближнего света фар на уровне параллельной линии при помощи специальной отвертки - РЕГУЛИРОВКА В ВЕРТИКАЛЬНОЙ ПЛОСКОСТИ.
8. Отрегулируйте линию границы освещения ближнего света фар по каждой вертикальной линии при помощи специальной отвертки - РЕГУЛИРОВКА В ГОРИЗОНТАЛЬНОЙ ПЛОСКОСТИ.

## Регулировка пучка света после замены фар головного света в сборе

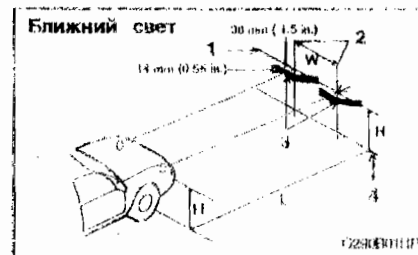

- 1 - Горизонтальная линия
- 2 - Вертикальная линия
- 3 - Линия границы освещения ближнего света
- 4 - Линия земли

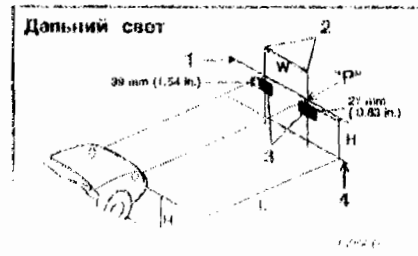

- 3 - Линия границы освещения дальнего света
- 4 - Линия земли

Если в ходе кузовного ремонта передней части кузова автомобиля были заменены фары головного света в сборе, необходимо проверить регулировку пучка света фар с использованием экрана, как показано на рисунке. Включите переключатель света фар. (В положение ближнего света).

1. Отрегулируйте лучок света фар таким образом, чтобы собственная ось пучка света была параллельна центральной линии кузова автомобиля и совпала в точке "P" показанной на рисунке.
2. Пунктирными линиями на рисунке обозначены центры фар головного света.

"H"

Расстояние от горизонтальной центральной линии фар головного света до земли:  
Ближний свет: 894 мм.  
Дальний свет: 839 мм.

"W"

Расстояние между центрами фар головного света: 1178 мм.  
Ближний свет: 1316 мм  
Дальний свет: 1076 мм

"L"

Расстояние между фарами головного света и экраном на котором они проверяются:  
Ближний свет: 3000 мм  
Дальний свет: 3000 мм

## САМОСТОЯТЕЛЬНОЕ ТЕХНИЧЕСКОЕ ОБСЛУЖИВАНИЕ АВТОМОБИЛЯ

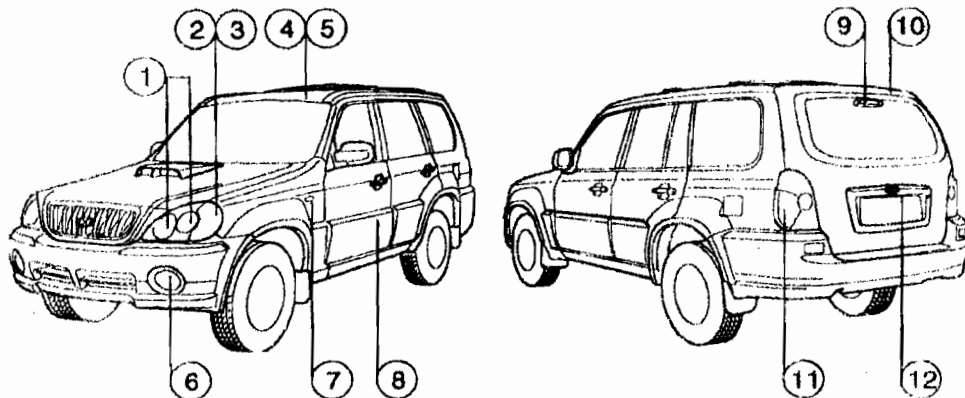

№	Название лампы	Мощность, Вт	№	Название лампы	Мощность, Вт
1	Фары головного света (дальний/ближний)	55/50	9	Верхний стоп-сигнал (дополнительное оборудование)	16
2	Передние указатели поворотов	21	10	Лампа освещения багажного отделения	40
3	Передние габаритные огни	5	11	Задние комбинированные фонари	
4	Лампа освещения салона	10		Задние стоп-сигналы/габаритные огни	21/5
5	Лампа местной подсветки	8		Задние указатели поворотов	21
6	Передние противотуманные фары	55		Фонари заднего хода	21
7	Боковой указатель поворотов	5	12	Задние противотуманные фонари (дополнительное оборудование)	21
8	Лампа освещения передней двери (дополнительное оборудование)	5		Фонари освещения номерного знака	5



## 6. СИСТЕМЫ СНИЖЕНИЯ ТОКСИЧНОСТИ

### СИСТЕМЫ СНИЖЕНИЯ ТОКСИЧНОСТИ (дополнительное оборудование)

Ваш автомобиль ХЕНДЭ оборудован системами снижения токсичности, чтобы отвечать всем ограничениям, которые действуют в Вашем регионе (стране). Существуют три системы снижения токсичности.

- 1) Система принудительной вентиляции картера  
(Для автомобилей с бензиновым двигателем)
- 2) Система улавливания паров топлива  
(Для автомобилей с бензиновым двигателем)
- 3) Система очистки отработавших газов

Для обеспечения правильной работы систем снижения токсичности, рекомендуется производить проверку и обслуживание этих систем у официального дилера ХЕНДЭ через интервалы указанные в карте периодического технического обслуживания в Сервисной книжке.

### 1. Система принудительной вентиляции картера; для автомобилей с бензиновым двигателем

Система принудительной вентиляции картера разработана для предотвращения загрязнения воздуха, вызванного прорывом картерных газов. Эта система обеспечивает поступление свежего воздуха в картер двигателя через воздушный фильтр. Внутри картера свежий воздух смешивается с картерными газами и проходит через клапан принудительной вентиляции картера (PCV) в систему впуска.

### 2. Система улавливания паров топлива; для автомобилей с бензиновым двигателем

Система улавливания паров топлива предназначена для предотвращения попадания паров топлива в атмосферу.

#### Адсорбер

Когда двигатель не работает, пары топлива, накапливающиеся в топливном баке, адсорбируются и хранятся в адсорбере. Во время работы двигателя, адсорбированные пары топлива из адсорбера попадают в систему впуска через электромагнитный клапан продувки адсорбера.

#### Электромагнитный клапан продувки адсорбера

Управление электромагнитным клапаном продувки адсорбера осуществляет электронный блок управления (ECM); когда температура охлаждающей жидкости двигателя низкая и во время работы двигателя на холостом ходу, он закрывается, чтобы испарившееся топливо не попада-

ло во впускной коллектор. После прогрева двигателя, во время езды в обычных условиях, он открывается и пропускает испарившееся топливо во впускной коллектор.

### 3. Система очистки отработавших газов; для автомобилей с бензиновым двигателем

Система очистки отработавших газов - это высокоэффективная система, управляющая составом отработавших газов и поддерживающая оптимальные характеристики двигателя.

### КАТАЛИТИЧЕСКИЙ НЕЙТРАЛИЗАТОР ОТРАБОТАВШИХ ГАЗОВ; для автомобилей с бензиновым двигателем

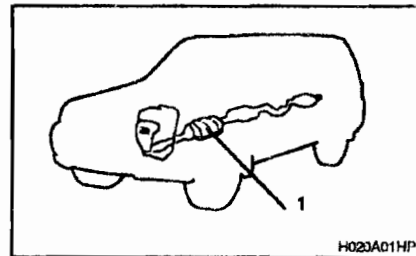

1 - Каталитический нейтрализатор отработавших газов

На автомобили ХЕНДЭ устанавливаются монолитные трехкомпонентные каталитические нейтрализаторы отработавших газов для снижения содержания концентрации СН, СО и NO в отработавших газах.

Отработавшие газы, проходя через каталитический нейтрализатор, сильно его нагревают. Вследствие этого, попадание большого количества не сгоревшего топлива может привести к его возгоранию. Этого можно избежать, соблюдая следующие правила:

- Используйте только неэтилированный бензин.
- Поддерживайте двигатель в хорошем техническом состоянии. Чрезмерно высокая температура нейтрализатора может привести к неправильной работе системы электрооборудования, зажигания или впрыска топлива.
- Если Ваш двигатель заглох, гудит, стучит или трудно запускается, незамедлительно предоставьте Ваш автомобиль официальному дилеру ХЕНДЭ для устранения неисправности.
- Не ездите на автомобиле при очень низком уровне топлива. Если топливо будет израсходовано полностью, то это может вызвать перебои в зажигании и перегрузке каталитического нейтрализатора отработавших газов.
- Не допускайте работы двигателя на холостом ходу в течение более чем 10 минут.

- Не следует запускать двигатель Вашего автомобиля ХЕНДЭ путем буксировки. Это может привести к повреждению каталитического нейтрализатора отработавших газов.
- Не касайтесь каталитического нейтрализатора или других деталей системы выпуска, когда двигатель работает, поскольку они сильно нагреваются и могут обжечь Вас. Выключите двигатель и подождите как минимум один час прежде чем дотрагиваться до каталитического нейтрализатора или других деталей системы выпуска отработавших газов.
- Регулярно проходите техническое обслуживание на сервисной станции официального дилера ХЕНДЭ.
- Избегайте парковки в местах, где горячие детали системы выпуска отработавших газов могут контактировать с легковоспламеняющимися материалами или предметами, например, с сухими опавшими листьями или травой. Это может привести к возгоранию.

## **КАТАЛИТИЧЕСКИЙ НЕЙТРАЛИЗАТОР ОТРАБОТАВШИХ ГАЗОВ; для автомобилей с дизельным двигателем (дополнительное оборудование)**

На автомобилях ХЕНДЭ устанавливают каталитические нейтрализаторы отработавших газов окислительного типа для снижения содержания концентрации СН, СО и NO в отработавших газах.

## **СИСТЕМА РЕЦИРКУЛЯЦИИ ОТРАБОТАВШИХ ГАЗОВ (EGR); для автомобилей с дизельным двигателем (дополнительное оборудование)**

Данная система помогает снизить выброс оксида азота путем направления части отработавших газов обратно в камеру сгорания для понижения температуры внутри камеры сгорания.

## 7. ИНФОРМАЦИЯ ДЛЯ ВЛАДЕЛЬЦЕВ

### 7. ЧТО НУЖНО ЗНАТЬ

#### ИДЕНТИФИКАЦИОННЫЙ НОМЕР АВТОМОБИЛЯ (VIN)

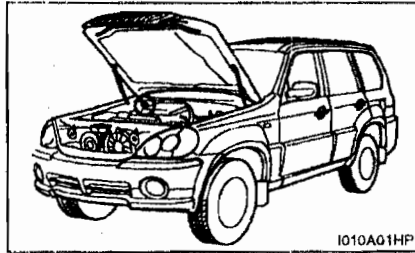

Идентификационный номер автомобиля (VIN) - это номер, используемый для регистрации принадлежности автомобиля. Он указан на идентификационной табличке, прикрепленной на разделительной стенке между салоном автомобиля и моторным отделением со стороны двигателя.

#### Номер двигателя

##### Бензиновый двигатель



##### Дизельный двигатель (2,5 TCI)

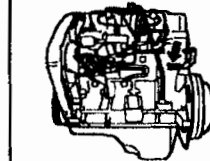

##### Дизельный двигатель (2,9 TCI)

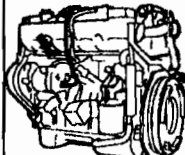

Номер двигателя выштампован на блоке цилиндров, как указано на рисунке.

#### ИНФОРМАЦИЯ О ШИНАХ

Шины, установленные на Вашем новом автомобиле ХЕНДЭ, выбраны для обеспе-

чения наилучших характеристик при нормальном вождении автомобиля.

#### РЕКОМЕНДУЕМОЕ ДАВЛЕНИЕ ВОЗДУХА В ШИНАХ

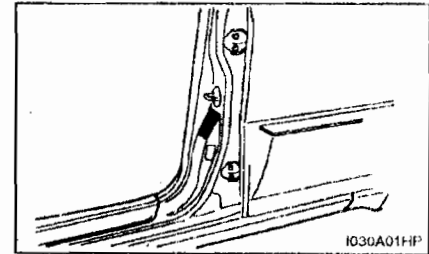

Табличка с указанием рекомендуемого давления воздуха в шинах расположена на центральной стойке со стороны водителя. Это давление выбрано для обеспечения максимального комфорта движения, минимального износа протектора шин и стабильности при нормальных условиях движения.

Давление воздуха в шинах необходимо проверять как минимум один раз в месяц. Правильное давление воздуха в шинах необходимо поддерживать по следующим причинам:

- Пониженное давление воздуха в шинах приводит к неравномерному износу протектора шин и плохой управляемости автомобиля.
- Повышенное давление воздуха в шинах увеличивает риск вероятности по-

вреждения колеса от удара и вызывает неравномерный износ протектора шин.

## ВНИМАНИЕ:

Всегда соблюдайте следующее:

- o Проверяйте давление воздуха на холодной резине. Резина считается холодной если автомобиль был припаркован в течение как минимум трех часов и проехал не более 1,6 км. с момента запуска двигателя.
- o Проверяйте давление воздуха в шине запасного колеса при каждой проверке давления воздуха в шинах.
- o Не превышайте допустимой для Вашего автомобиля нагрузки. Будьте особенно осторожны если Вы установили багажник на крыше автомобиля.

## ЗИМНИЕ ШИНЫ

При установке зимних шин, они должны иметь такой же типоразмер и грузоподъемность, что и оригинальные шины. Устанавливайте зимние шины на все четыре колеса одновременно; в противном случае может ухудшиться управляемость автомобиля.

Зимние шины должны иметь давление воздуха на 28 кПа больше чем давление, рекомендуемое для оригинальных шин указанное на табличке на центральной стойке со стороны водителя или максимально допустимое давление, указанное на боко-

вине шины, в зависимости от того, что меньше.

Не превышайте скорость движения 120 км/ч, если на Вашем автомобиле установлены зимние шины.

## ЦЕПИ ПРОТИВОСКОЛЬЖЕНИЯ

При установке цепей противоскольжения, их необходимо устанавливать только на передние колеса.

Применяйте только те цепи противоскольжения, которые предназначены для использования с шинами, установленными на Вашем автомобиле, и следуйте указаниям их изготовителя.

Чтобы свести к минимуму износ шин и цепей противоскольжения, не устанавливайте цепи противоскольжения, если в них нет необходимости.

## ПРЕДУПРЕЖДЕНИЕ:

При движении по дорогам, покрытым снегом или льдом, не превышайте скорость движения 30 км/ч.

## ПЕРЕСТАНОВКА КОЛЕС

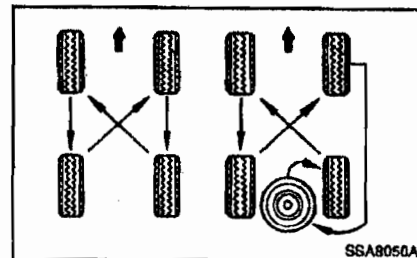

Перестановку колес необходимо производить каждые 5000 км. Если Вы заметите неравномерный износ шин между перестановками, предоставьте Ваш автомобиль официальному дилеру ХЕНДЭ для проверки и устранения причин неисправности. После проведения перестановки колес проверьте давление воздуха в шинах и плотность затяжки колесных гаек.

## ПРЕДУПРЕЖДЕНИЕ:

Ни при каких обстоятельствах не устанавливайте шины с радиальным и диагональным кордом вместе.

**Это может ухудшить управляемость автомобиля.**

## БАЛАНСИРОВКА КОЛЕС

Разбалансированное колесо может ухудшить управляемость автомобиля и будет сильнее изнашиваться. Колеса Вашего нового автомобиля ХЕНДЭ предварительно

## ИНФОРМАЦИЯ ДЛЯ ВЛАДЕЛЬЦЕВ

отбалансированы, но со временем могут потребовать дополнительной балансировки. При каждой установке колеса после ремонта, его необходимо снова отбалансировать.

### СЦЕПЛЕНИЕ КОЛЕС С ДОРОГОЙ

Сцепление колес с дорогой может ухудшиться при езде на изношенных, плохо накаченных шинах или по дорогам со скользким покрытием. Шины необходимо заменять при появлении индикатора износа протектора шины. Для сокращения вероятности потери контроля над автомобилем снижайте скорость во время дождя, снега или движения по обледеневшей дороге.

### КОГДА ЗАМЕНЯТЬ ШИНЫ

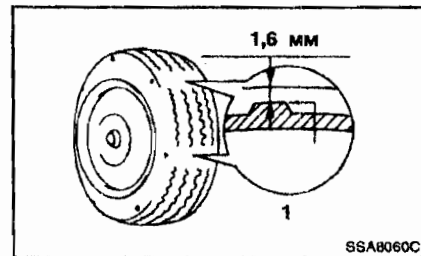

1 - Индикатор износа

### ПРЕДУПРЕЖДЕНИЕ:

Езда на изношенных шинах опасна! Изношенные шины могут привести к поте-

ре эффективности торможения, работы рулевого управления и сцепления с дорогой. При замене шин, не устанавливайте шины с радиальным и диагональным кордом на автомобиль вместе, их необходимо устанавливать комплектами по 4 колеса.

Оригинальные шины Вашего автомобиля имеют индикаторы износа. Они появляются когда глубина рисунка протектора шины составляет 1,6 мм. При появлении индикаторов в двух или более лазах протектора шины, ее необходимо заменить. Устанавливайте шины только такого же типоразмера. При замене колес, ширина обода и вылет нового колеса должны соответствовать спецификации ХЕНДЭ.

### ПРЕДУПРЕЖДЕНИЕ:

Использование колес и шин с размерами, отличным от рекомендуемых может привести к плохой управляемости автомобиля на дороге и, как следствие, серьезным или смертельным травмам или повреждению имущества.

### ЗАПАСНОЕ КОЛЕСО И ИНСТРУМЕНТЫ

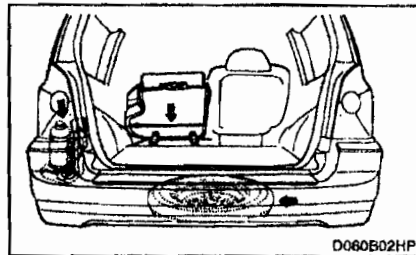

Ваш автомобиль ХЕНДЭ укомплектован следующим оборудованием:

Запасное колесо  
Балонный ключ  
Домкрат  
Ручка домкрата (стержень запасного колеса)

## ТЕХНИЧЕСКИЕ ХАРАКТЕРИСТИКИ АВТОМОБИЛЯ

### 8. ТЕХНИЧЕСКИЕ ХАРАКТЕРИСТИКИ АВТОМОБИЛЯ

#### РАЗМЕРЫ

Габаритная длина		4710 мм
Габаритная ширина		1860 мм
Габаритная высота		1795 мм
Колесная база		2750 мм
Колея	передних колес	1530 мм
	задних колес	1530 мм

#### РУЛЕВОЕ УПРАВЛЕНИЕ

Тип	Шаровой, гаечный и торсионный (интегральный тип)
Люфт рулевого колеса	0 - 30 мм
Тип насоса гидроусилителя	Лопастной

#### СИСТЕМА ПИТАНИЯ

Емкость топливного бака	75 литров
-------------------------	-----------

#### ШИНЫ И КОЛЕСА

Стандартные	235/75 R15
Дополнительное оборудование	255/65 R16
Запасное колесо	Полноразмерное колесо

#### ЭЛЕКТРООБОРУДОВАНИЕ

	Бензиновый двигатель	Дизельный двигатель	
		2,5 TCI	2,9 TCI
Аккумуляторная батарея	MF68AH	MF 90 AH	MF 100AH
Генератор	120 A (13,5B)	90 A (12 B)	110 A (12B)

#### ТОРМОЗНАЯ СИСТЕМА

Тип		Гидравлическая, двухконтурная с вакуумным усилителем тормозов
Передние тормоза		Дисковые, вентилируемые
Задние тормоза	Страны ЕС только	Дисковые
	Кроме стран ЕС	Дисковые (для автомобилей с антиблокировочной системой тормозов (ABS)) Барабанные (для автомобилей без антиблокировочной системы тормозов (ABS))
Стояночный тормоз		Привод стояночного тормоза механический, действует на тормозные механизмы задних колес

## ТЕХНИЧЕСКИЕ ХАРАКТЕРИСТИКИ АВТОМОБИЛЯ

### ДВИГАТЕЛЬ

ПАРАМЕТРЫ		БЕНЗИНОВЫЙ	ДИЗЕЛЬНЫЙ	
		Шестицилиндровый, V-образный двигатель с рабочим объемом 3,5 л	Дизельный двигатель с рабочим объемом 2,5 л. TCI	Дизельный двигатель с рабочим объемом 2,9 л. TCI
Тип двигателя		Шестицилиндровый, V-образный, с двумя верхними распределительными валами (DOHC)	Четырехцилиндровый, рядный двигатель с одним верхним распределительным валом (SOHC)	Четырехцилиндровый, рядный двигатель с двумя верхними распределительными валами (DOHC)
Диаметр цилиндра x ход поршня		93,0 x 85,8	91,1 x 95	97,1 x 98
Рабочий объем, куб.см.		3496	2476	2902
Порядок работы цилиндров		1 - 2 - 3 - 4 - 5 - 6	1 - 3 - 4 - 2	1 - 3 - 4 - 2
Зазор в клапанах (прогретый двигатель)	впускных	Автоматическая регулировка с помощью гидрокомпенсаторов	0,15	Автоматическая регулировка с помощью гидрокомпенсаторов
	выпускных	Автоматическая регулировка с помощью гидрокомпенсаторов	0,25	Автоматическая регулировка с помощью гидрокомпенсаторов
Свеча зажигания	Неэтилированный бензин*	NGK:PFR5N-11 CHAMPION: RC10PYPB4	-	-
	Этилированный бензин	NGK: BKR5ES C HAMPION: RC10YC	-	-
Зазор между электродами свечи зажигания	Неэтилированный бензин	1,0 - 1,1 мм	-	-
	Этилированный бензин	0,7 - 0,8 мм	-	-
Холостой ход (об/мин)		800	750 ± 100	800 ± 100
Угол опережения зажигания		BTDC 5° ± 2°	ATDC 7° ± 1°	Автоматически регулируемый

\* Платиновое покрытие электродов

## ТЕХНИЧЕСКИЕ ХАРАКТЕРИСТИКИ АВТОМОБИЛЯ

### ЗАПРОВОЧНЫЕ ЕМКОСТИ, СМАЗЫВАЮЩИЕ МАТЕРИАЛЫ И ЭКСПЛУАТАЦИОННЫЕ ЖИДКОСТИ

Параметр	Рекомендуемые материалы			Количество (л.)
Моторное масло (бензиновый двигатель)	Страны ЕС	API SG, SG/CD, SH или SH/CD	SAE 20W-40, 20W-50 (ВЫШЕ C100C)	При замене вместе с фильтром : 4,7
			SAE 15W-40W, 15W-50 (ВЫШЕ - 150C)	
	Кроме стран ЕС	API SE или ВЫШЕ	SAE 10W-30 (- 250C ~ 400C)	
			SAE 10W-40, 10W-50 (ВЫШЕ - 250C)	
			SAE 5W-20 (НИЖЕ - 100C)*1, *2	
			SAE 5W-30 (НИЖЕ 100C) *1	
			SAE 5W-40 (НИЖЕ 200C) *1	
Моторное масло (дизельный двигатель с рабочим объемом 2,5 л. TCI)	API CD или ВЫШЕ	SAE 30(0°C - 40°C)	При замене вместе с фильтром : 6,5	
		SAE20W-40(ВЫШЕ -10°C)		
		SAE15W-40(ВЫШЕ -15°C)		
		SAE10W-30(-20°C~40°C)		
Моторное масло (дизельный двигатель с рабочим объемом 2,9л. TCI)	API CF-4 или ВЫШЕ	SAE40(0°C~ 40°C)	При замене вместе с фильтром : 7,1	
		SAE30(0°C~ 30°C)		
		SAE20W-20(-10°C~ 20°C)		
		SAE10W-30(-20°C~ 30°C)		
		SAE5W-30(-25°C~ 30°C)		
	*1. Ограничено условиями эксплуатации и рынком сбыта			
*2. Не рекомендуется для продолжительной езды на высоких скоростях				
Расход моторного масла	Нормальные условия эксплуатации			Тяжелые условия эксплуатации
	Тяжелые условия эксплуатации			Не более 1л/1000 км



## ТЕХНИЧЕСКИЕ ХАРАКТЕРИСТИКИ АВТОМОБИЛЯ

Параметр		Рекомендуемые материалы	Количество (л.)
Коробка передач	Механическая	HYUNDAI GENUINE PARTS MTF 75W/90 (API GL-4)	2,5 ( 2,5 TCI),
	Автоматическая	DEXTRON -II DEXTRON - III	8,2 ( 2,5 TCI),
Раздаточная коробка		ATF DEXTRON - III	1,42
Передний мост		HYPOID GEAR OIL API GL-5 или ВЫШЕ, SAE80W(НИЖЕ -30°C)/90W(ВЫШЕ -30°C)	1,8
Задний мост	С LSD	MITSUBICHI GENUINE GEAR OIL PART NO.8149630EX или CASTROL HYPOY LS (2,5 TCI)	2,8
		MOBIL INFILREX 33(2,9 TCI или 3,5 V6)	
	Без LSD	HYPOID GEAR OIL API GL-5 или ВЫШЕ, SAE 80W (НИЖЕ - 30 °C)/90W(ВЫШЕ -30°C)	
Охлаждающая жидкость двигателя		Охлаждающая жидкость на основе этиленгликоля для алюминиевых радиаторов	8( 2,5 TCI), 9(2,9 TCI), 11(3,5V6)
Жидкость гидроусилителя рулевого управления		PSF-3	1,3
Тормозная жидкость		Тормозная жидкость DOT 3, DOT 4 или аналог	До требуемого уровня