

HYUNDAI



РУКОВОДСТВО ПО ЭКСПЛУАТАЦИИ

Эксплуатация
Техническое обслуживание
Технические характеристики

Вся информация в настоящем Руководстве по эксплуатации приведена по состоянию на момент публикации.

Компания Hyundai оставляет за собой право в любое время вносить изменения в рамках постоянно действующей программы модернизации продукции.

Настоящее Руководство применимо для всех моделей автомобилей Hyundai и содержит описания как дополнительного, так и стандартного оборудования, а также соответствующие пояснения. Поэтому в данном Руководстве Вы сможете обнаружить материалы, не имеющие отношения к конкретной модели Вашего автомобиля.

Помните, что на некоторых автомобилях руль установлен справа. Пояснения и иллюстрации для некоторых операций для моделей с правым рулем противоположны приведенным в настоящем Руководстве.

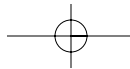

**ВНИМАНИЕ: ВНЕСЕНИЕ ИЗМЕНЕНИЙ В КОНСТРУКЦИЮ ВАШЕГО
АВТОМОБИЛЯ HYUNDAI**

Внесение любых изменений в конструкцию Вашего автомобиля Hyundai не допускается. Подобные изменения могут ухудшить работу автомобиля, его безопасность, или сократить срок его службы, а также могут нарушить условия гарантийного обслуживания Вашего автомобиля. Определенные изменения могут также нарушать положения, установленные Министерством транспорта и другими исполнительными органами Вашей страны.

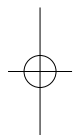

**УСТАНОВКА СИСТЕМ ДУПЛЕКСНОЙ РАДИОСВЯЗИ ИЛИ
СОТОВОГО ТЕЛЕФОНА**

Ваш автомобиль оснащен системой электронного впрыска топлива и другими электронными компонентами. Неправильная установка и настройка систем дуплексной радиосвязи или сотового телефона могут отрицательно сказаться на работе электронных блоков автомобиля. Поэтому, если Вы решили установить подобные устройства, мы рекомендуем Вам внимательно следовать всем указаниям производителя этих систем или связаться с дилером Hyundai для разъяснения мер предосторожности и особых инструкций.

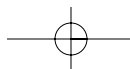
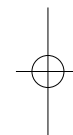

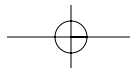

ПРЕДУПРЕЖДАЮЩАЯ ИНФОРМАЦИЯ ОБ УГРОЗЕ БЕЗОПАСНОСТИ И ПОВРЕЖДЕНИЯ АВТОМОБИЛЯ

В настоящее Руководство включена информация с заголовками **ОСТОРОЖНО**, **ВНИМАНИЕ** и **К СВЕДЕНИЮ**.

Данные заголовки означают следующее:

ОСТОРОЖНО

Обозначенная под таким заголовком ситуация может привести к нанесению вреда, причинению тяжелых травм владельцу автомобиля или другим лицам или их гибели в случае игнорирования данного предупреждения. Необходимо следовать рекомендациям, приведенным под данным заголовком.

ВНИМАНИЕ

Обозначенная под таким заголовком ситуация может привести к повреждению автомобиля или его систем и оборудования в случае игнорирования данного предупреждения. Необходимо следовать рекомендациям, приведенным под данным заголовком.

*** К СВЕДЕНИЮ**

Информация, представленная под этим заголовком, может представить интерес для владельца автомобиля или оказаться ему полезной.

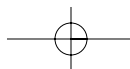
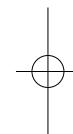
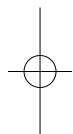

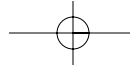

ПРЕДИСЛОВИЕ

Спасибо за то, что Вы выбрали автомобиль марки Hyundai. Мы рады приветствовать Вас в растущем сообществе ценителей качества, сидящих за рулем наших автомобилей. Передовые идеи, заложенные при проектировании, и высококачественное исполнение каждого автомобиля, созданного в нашей компании - это те ценности, которыми мы так гордимся.

Настоящее Руководство по эксплуатации ознакомит Вас с особенностями конструкции и эксплуатации Вашего нового автомобиля Hyundai. Мы предлагаем Вам детально изучить этот документ, поскольку находящаяся в нем информация может существенно помочь Вам получить максимальное удовольствие от своего нового автомобиля.

Производитель также рекомендует выполнять ремонт и техническое обслуживание вашего автомобиля в авторизованном сервисном центре Hyundai.

HYUNDAI MOTOR MANUFACTURING CZECH S.R.O

К сведению: Поскольку будущим владельцам автомобиля также потребуется информация, содержащаяся в данном Руководстве, в случае продажи Вашего автомобиля Hyundai, пожалуйста, оставьте данное Руководство в автомобиле. Спасибо.

ВНИМАНИЕ

Использование топлива и смазочных материалов ненадлежащего качества, не соответствующих требованиям компании Hyundai, может привести к серьезным повреждениям двигателя и трансмиссии. Следует всегда использовать горюче-смазочные материалы высокого качества, которые соответствуют требованиям, перечисленным в настоящем Руководстве на странице 8-6 в разделе "Технические характеристики автомобиля".

Авторские права Hyundai Motor Manufacturing Czech s.r.o., 2011 г. Все права защищены. Никакая часть настоящего документа не может быть воспроизведена, помещена в какую-либо информационно-поисковую систему или передана по каналам связи в любой форме и любым способом без предварительного получения письменного разрешения компании Hyundai Motor Company.

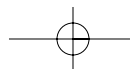

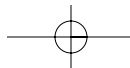

СОДЕРЖАНИЕ

Введение	1
Знакомство с вашим автомобилем	2
Системы безопасности автомобиля	3
Характеристики автомобиля	4
Управление автомобилем	5
Действия в непредвиденных случаях	6
Техническое обслуживание	7
Технические характеристики & Информация для потребителя	8
Предметный указатель	I

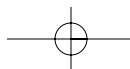
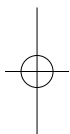

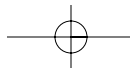

Введение

Как пользоваться настоящим руководством / 1-2

Требования к топливу / 1-3

- Бензиновый двигатель / 1-3
- Бензин содержит этиловый и метиловый спирт / 1-4
- Использование МТБЭ / 1-4
- Не используйте метиловый спирт / 1-5
- Присадки к топливу / 1-5
- Работа в других странах / 1-5
- Дизельный двигатель / 1-5
- Биодизельное топливо / 1-6

Порядок обкатки автомобиля / 1-7

Условные обозначения на световых индикаторах приборной панели / 1-8

1

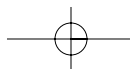
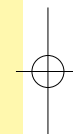
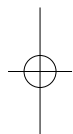

Введение

КАК ПОЛЬЗОВАТЬСЯ НАСТОЯЩИМ РУКОВОДСТВОМ

Мы хотим помочь Вам получить максимально возможное удовольствие от вождения данного автомобиля. Настоящее Руководство пользователя может оказать содействие в этом различными способами. Мы настойчиво рекомендуем прочитать руководство полностью. С целью уменьшения до минимума вероятности гибели людей и травматизма следует обязательно прочитать разделы, отмеченные заголовками **ОСТОРОЖНО** и **ВНИМАНИЕ**, которые присутствуют во всем руководстве.

Иллюстрации дополняют словесные описания, приведенные в настоящем руководстве, для того, чтобы наилучшим образом показать, как получить удовольствие от данного автомобиля. Прочтя данное руководство, владелец автомобиля ознакомится с его характерными особенностями, важной информацией о безопасности и с советами по его эксплуатации в различных дорожных условиях.

Общая структура руководства приведена в содержании. Неплохим местом для начала знакомства является предметный указатель; в нем приведен в алфавитном порядке перечень всей информации, содержащейся в руководстве.

Разделы: Настоящий мануал имеет восемь разделов и индекс. В начале каждого раздела указано короткое содержание, так что заглянув в него, вы сразу можете узнать, находится ли в нем информация, которая Вам нужна.

В данном руководстве находятся разнообразные сведения под заголовками **ОСТОРОЖНО**, **ВНИМАНИЕ** и **К СВЕДЕНИЮ**. Они были подготовлены с целью повышения уровня личной безопасности владельца автомобиля. Необходимо внимательно прочитать ВСЕ процедуры и рекомендации, приведенные под заголовками **ОСТОРОЖНО**, **ВНИМАНИЕ** и **К СВЕДЕНИЮ**, и соблюдать их.

ОСТОРОЖНО

Обозначенная под заголовком **ОСТОРОЖНО** ситуация может привести к нанесению вреда, причинению тяжелых травм или к гибели людей в случае игнорирования данного предупреждения.

ВНИМАНИЕ

Обозначенная под заголовком **ВНИМАНИЕ** ситуация может привести к нанесению вреда автомобилю при игнорировании данного предупреждения.

*** К СВЕДЕНИЮ**

Информация, представленная под заголовком **К СВЕДЕНИЮ**, может представить интерес для владельца автомобиля или оказаться ему полезной.

ТРЕБОВАНИЯ К ТОПЛИВУ

Автомобили с бензиновым двигателем

Неэтилированный бензин

В Европе

Для оптимальной работы автомобиля мы векомендуем вам использовать неэтилированный бензин, который соответствует EN 228 и имеет уровень октана RON (октановое число бензина по исследовательскому методу) 95/AKI (Высокооктановый Индекс) 91 или выше. Вы можете использовать неэтилированный бензин с октановым числом RON от 91 до 94/показателем AKI от 87 до 90, однако это может привести к незначительному снижению рабочих характеристик автомобиля.

Вне Европы

Для достижения оптимальных рабочих характеристик автомобиля мы рекомендуем вам применять неэтилированный бензин с октановым числом RON (по исследовательскому методу) 91 / антидетонационным показателем AKI 87, или выше.

Автомобиль разработан таким образом, чтобы достигать максимальных эксплуатационных характеристик при использовании НЕЭТИЛИРОВАННОГО БЕНЗИНА, что также приводит к минимизации выхлопа вредных веществ и загрязнения свечей зажигания.

ВНИМАНИЕ

НИКОГДА НЕ ИСПОЛЬЗУЙТЕ ЭТИЛИРОВАННОЕ ТОПЛИВО.

Использование этилированного топлива наносит ущерб каталитическому нейтрализатору и приведет к повреждению кислородного датчика системы управления двигателя, негативно сказавшись на контроле выброса вредных веществ.

Никогда не добавляйте какие-либо присадки для очистки топливной системы в топливо за исключением тех, которые были рекомендованы производителем автомобиля. Рекомендуем обратиться к авторизованному дилеру HYUNDAI для проверки системы.

ОСТОРОЖНО

- Не доливайте топливо в бак по верхнюю кромку заправочной горловины после того, как произойдет автоматическое отключение заправочного пистолета во время заправки.
- После завершения заправки автомобиля топливом обязательно убедитесь в том, что крышка заправочной горловины плотно закрыта, для того, чтобы топливо не выплеснулось наружу в случае дорожно-транспортного происшествия.

Введение

Бензин, содержащий этиловый и метиловый спирт

Бензоспирт, смесь, состоящая из бензина и этилового спирта (также известного под названием пищевой спирт), и бензин или бензоспирт с содержанием метилового спирта (также известного под названием древесный спирт) продаются на рынке одновременно с этилированным или неэтилированным бензином или вместо них.

Не допускается использование бензоспирта, содержащего более 10% этилового спирта, и использование бензина или бензоспирта, содержащего какую-либо долю метилового спирта. Все эти виды топлива могут вызвать проблемы при управлении автомобилем и привести к повреждению топливной системы.

Прекратите использовать бензоспирт любого типа при возникновении проблем при управлении автомобилем.

Повреждение автомобиля или проблемы при управлении им могут не покрываться гарантией производителя в случае, если они вызваны использованием следующих видов топлива:

1. Бензоспирт, содержание этилового спирта в котором превышает 10%.
2. Бензин или бензоспирт, содержащие метиловый спирт.
3. Этилированное топливо или этилированный бензин.

ВНИМАНИЕ

Никогда не используйте бензоспирт, содержащий метиловый спирт. Прекратите использовать любой продукт типа бензоспирта, который негативно сказывается на управлении автомобилем.

Использование метилтербутилэфира (MTBE)

Не рекомендуется использовать в данном автомобиле топливо, объемная доля метилтербутилэфира (MTBE) в котором превышает 15,0% (весовая доля кислорода - 2,7%).

Использование топлив, объемная доля метилтербутилэфира (MTBE) в которых превышает 15,0% (весовая доля кислорода - 2,7%), может привести к снижению эксплуатационных характеристик автомобиля и привести к образованию паровых пробок или проблем при запуске.

ВНИМАНИЕ

Предоставленная производителем ограниченная гарантия на новый автомобиль может не распространяться на повреждение топливной системы и ухудшение эксплуатационных характеристик, которые появились в результате использования видов топлива, объемная доля метилтербутилэфира (MTBE) в которых превышает 15,0% (весовая доля кислорода - 2,7%).

Не используйте метиловый спирт

Для заправки данного автомобиля не следует использовать виды топлива с содержанием метанола (древесного спирта). Этот класс топлива может ухудшить эксплуатационные характеристики автомобиля и привести к повреждению деталей и агрегатов топливной системы.

Присадки к топливу

HYUNDAI рекомендует использовать высококачественный бензин, отвечающий требованиям европейского топливного стандарта (EN228) или другим аналогичным требованиям. Клиенты, которые не используют регулярно высококачественный бензин, включая топливные присадки, и испытывают проблемы с запуском двигателя или плавностью его работы, должны добавлять в топливный бак одну бутылку присадки каждые 15000 км (для Европы)/5000 км (за исключением Европы). Присадки можно приобрести у авторизованного дилера HYUNDAI. Там же можно получить рекомендации по их использованию. Не смешивайте другие присадки.

Эксплуатация автомобиля за рубежом

При поездке в другую страну на данном автомобиле следует обеспечить:

- соблюдение всех требований в отношении регистрации и страховки;
- определение наличия в продаже топлива необходимого качества.

Дизельный двигатель**Дизельное топливо**

Дизельный двигатель должен работать только на имеющемся на рынке дизельном топливе, соответствующем стандарту EN 590 или аналогичному. (EN обозначает “Европейский стандарт”) Не используйте судовое дизельное топливо, печное топливо или неутвержденные топливные присадки, т.к. это повысит износ и вызовет повреждение двигателя и топливной системы. Применение неутвержденных марок топлива и/или присадок приведет к ограничению ваших гарантийных прав. А автомобиле используется дизельное топливо с цетановым числом более 51. При наличии двух видов дизельного топлива используйте летнее или зимнее топливо в соответствии со следующими рекомендациями применительно к температуре окружающего воздуха.

- Выше -5°C (23°F) ... Летнее дизельное топливо.
- Ниже -5°C (23°F) ... Зимнее дизельное топливо.

Введение

Внимательно следите за уровнем топлива в топливном баке: если двигатель остановится в результате нехватки топлива, снова запустить его можно будет только после полной прочистки систем.

ВНИМАНИЕ

Не допускайте попадания бензина или воды в топливный бак. В результате потребуются слив топлива из бака и удаление его из магистралей для исключения засорения насоса высокого давления и повреждения двигателя.

ВНИМАНИЕ - Дизельное топливо (если установлен сажевый фильтр)

Для автомобилей с дизельным двигателем, оборудованным системой DPF, рекомендуется использовать соответствующее стандартам автомобильное дизельное топливо.

Если использовать дизельное топливо с высоким содержанием серы (серы более 50 промилле) и присадки, не соответствующие техническим условиям, возможно повреждение системы DPF и выделение белого дыма.

Биодизель

В автомобиле могут использоваться продаваемые в розницу дизельные смеси с содержанием биодизеля не более 7% (также известные как "дизельное топливо B7"), если биодизель соответствует стандарту EN 14214 или эквивалентным требованиям. (EN означает "Европейские нормативы"). Использование смесей с превышением 7% содержания биологических топлив, изготовленных из рапсового метилового эфира (RME), метилового эфира жирных кислот (FAME), метилового эфира растительного масла (VME) и т.п., или смеси дизельного топлива с превышением 7% содержания биодизеля будет вызывать повышенный износ или повреждение двигателя и топливной системы. На ремонт или замену компонентов, изношенных или поврежденных в результате использования неутвержденных марок топлива, гарантия изготовителя не распространяется.

 **ВНИМАНИЕ**

- *Нельзя использовать любое топливо, будь то дизельное топливо, биодизель В7 или какое-либо иное, которое не соответствует самым последним требованиям, применяемым в топливной промышленности.*
- *Никогда не используйте никакие топливные присадки или присадки-очистители, не рекомендуемые либо не одобренные изготовителем автомобиля.*

ПОРЯДОК ОБКАТКИ АВТОМОБИЛЯ

Не требуется специального периода обкатки нового автомобиля. Соблюдение нескольких простых мер предосторожности в течение первых 1000 км (600 миль) пробега может позитивно сказаться на эксплуатационных характеристиках, экономичности и сроке службы автомобиля.

- Не заставляйте двигатель работать на очень высоких оборотах.
- Во время движения поддерживайте частоту вращения двигателя (об/мин или обороты в минуту) в пределах от 2000 до 4000 об/мин.
- Не двигайтесь с одной скоростью (как высокой, так и низкой) в течение длительного времени. Изменение частоты вращения двигателя необходимо для его правильной обкатки.
- Избегайте резких торможений, за исключением экстренных случаев, с целью обеспечения правильного контакта тормозных колодок.
- Не допускайте работы двигателя в режиме холостого хода более 3 минут одновременно.
- Не следует буксировать прицеп в течение первых 2000 км (1200 миль) пробега автомобиля.

Введение

УСЛОВНЫЕ ОБОЗНАЧЕНИЯ НА СВЕТОВЫХ ИНДИКАТОРАХ ПРИБОРНОЙ ПАНЕЛИ

	Контрольная лампа непристегнутого ремня безопасности		Индикатор неисправности системы адаптивного освещения (AFLS)*
	Контрольная лампа неисправности подушек безопасности		Контрольная лампа включения противотуманных фар*
	Контрольная лампа работы иммобилайзера		Индикатор заднего противотуманного фонаря*
	Контрольная лампа сигнализации о незакрытой двери		Лампа аварийной сигнализации обледеневшей дороги*
	Контрольная лампа закрытия двери багажного отделения		Контрольная лампа включения стояночного тормоза и низкого уровня тормозной жидкости
	Контрольная лампа низкого уровня топлива		Индикатор неисправности электромеханического стояночного тормоза (EPB)
	Контрольная лампа рулевого управления с электроприводом (EPS)		Контрольная лампа неисправности системы ABS
	Контрольная лампа указателя поворота		Индикатор электронной системы динамической стабилизации (ESC)
	Индикатор включения освещения		Индикатор выключения электронной системы динамической стабилизации (ESC)
	Указатель включения ближнего света*		Индикатор круиз-контроля*
	Контрольная лампа включения дальнего света		Контрольная лампа режима SET системы круиз-контроля*



Авто стоп для индикатора системы ISG*



Сигнализатор низкого давления в шинах* /
Индикатор неисправности системы TPMS
(система контроля давления в шинах)*



Контрольная лампа низкого давления масла в
двигателе



Лампа сигнализации уровня масла двигателя*



Индикатор системы активной экономии топлива*



Контрольная лампа неисправности двигателя



Предупреждающий световой сигнал температуры
охлаждающей жидкости



Контрольная лампа системы предпускового подогрева
(только для автомобилей с дизельным двигателем)



Контрольная лампа топливного фильтра
(только для автомобилей с дизельным двигателем)



Контрольная лампа разряда аккумуляторной
батареи

* : при наличии

※ Более подробная информация приведена в пункте
“Приборная панель” в разделе 4.

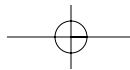

Знакомство с вашим автомобилем

Внешний осмотр (передней части) / 2-2
Внешний осмотр (задней части) / 2-3
Внешний вид салона / 2-4
Обзор панели приборов / 2-5
Моторный отсек / 2-6

2

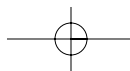
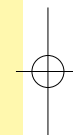
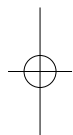

Знакомство с вашим автомобилем

ВНЕШНИЙ ОСМОТР (ПЕРЕДНЕЙ ЧАСТИ)

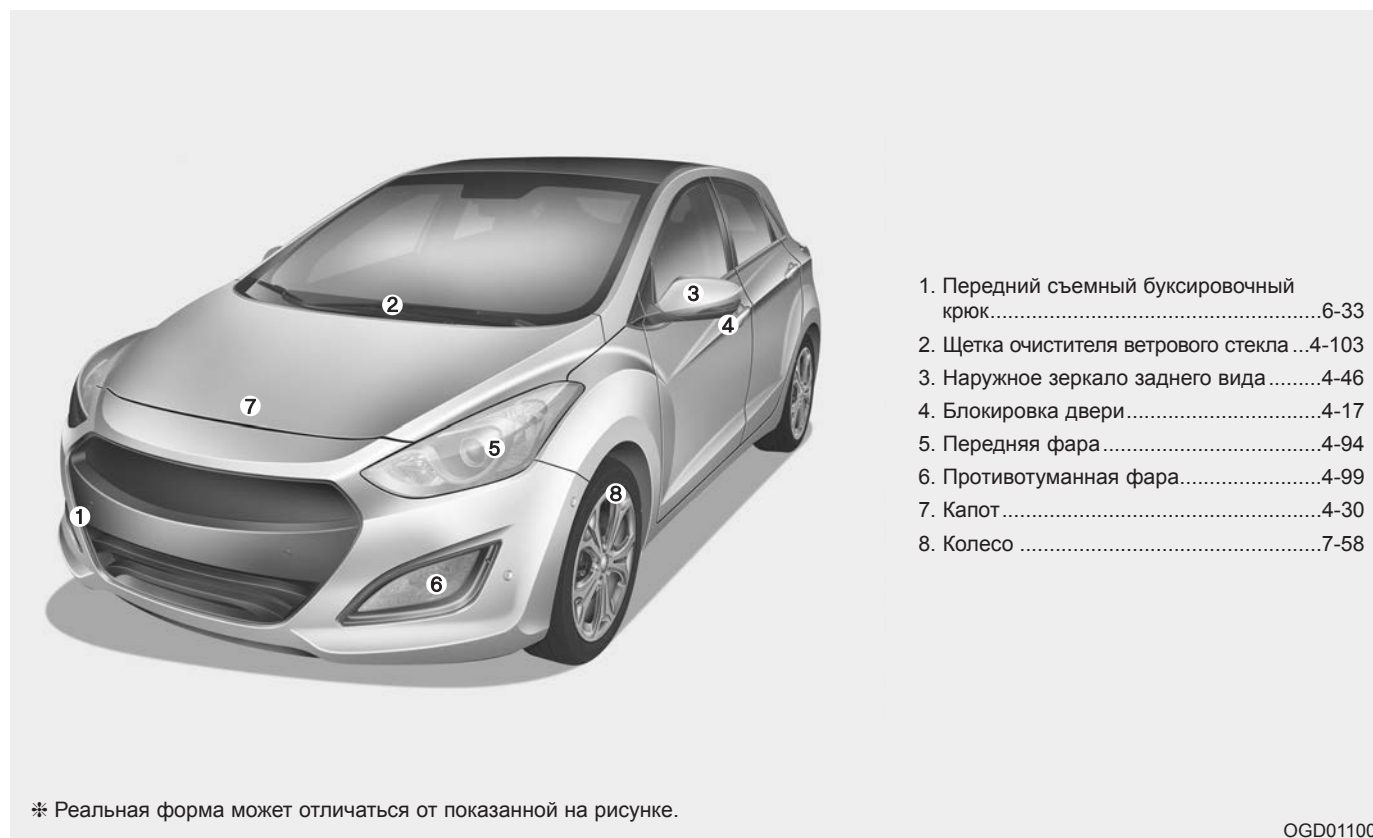

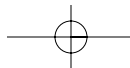

Знакомство с вашим автомобилем

ВНЕШНИЙ ОСМОТР (ЗАДНЕЙ ЧАСТИ)

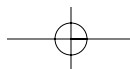
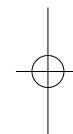
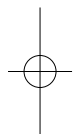

Знакомство с вашим автомобилем

ВНЕШНИЙ ВИД САЛОНА

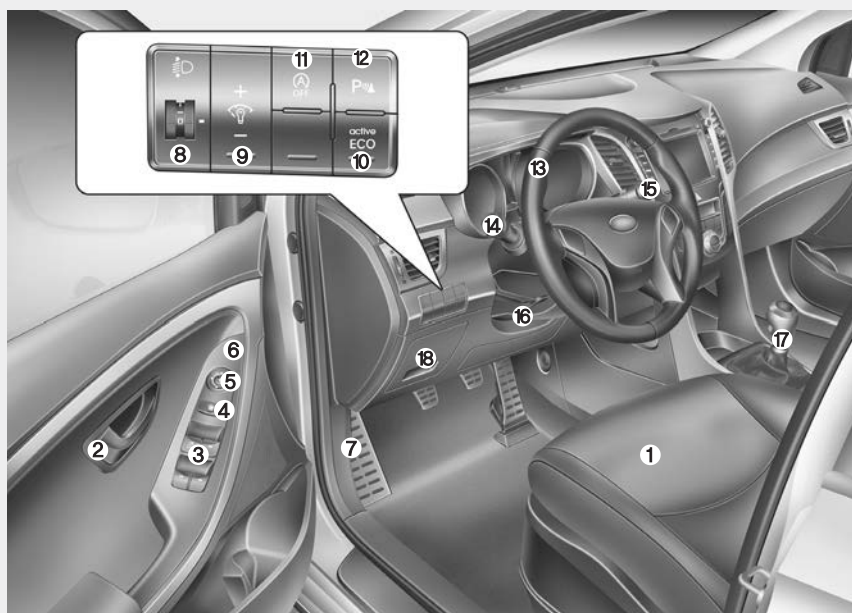

1. Сиденье3-2
2. Внутренняя ручка двери4-18
3. Переключатель электрического стеклоподъемника4-25
4. Переключатель блокировки электрического стеклоподъемника4-28
5. Управление наружным зеркалом заднего вида4-47
6. Складывание наружного зеркала заднего вида4-48
7. Рычаг разблокирования капота4-30
8. Устройство регулировки угла наклона фар4-100
9. Система управления подсветкой приборной панели4-52
10. Кнопка системы активной экономии топлива5-35
11. Кнопка выключения функции «стоп-старт» (Idle Stop and Go, ISG)5-17
12. Кнопка выключения системы помощи при парковке*4-83/4-87
13. Рулевое колесо4-40
14. Переключатель освещения4-95
15. Стеклоочиститель/стеклоомыватель ..4-103
16. Рычаг регулировки по высоте и наклона рулевой колонки4-41
17. Рычаг механической коробки переключения передач/рычаг селектора автоматической коробки передач5-23/5-27
18. Блок предохранителей7-70

* : при наличии

OGDE011003

* Реальная форма может отличаться от показанной на рисунке.

ОБЗОР ПАНЕЛИ ПРИБОРОВ



- | | |
|--|-------------|
| 1. Комбинация приборов | 4-51 |
| 2. Звуковой прибор | 4-41 |
| 3. Средства управления аудиосистемой
на рулевом колесе* | 4-152 |
| 4. Переключатель круиз-контроля/
Переключатель ограничителя
скорости* | 5-55/5-60 |
| 5. Подушка безопасности водителя* | 3-52 |
| 6. Замок зажигания* или кнопка пуска-
останова двигателя* | 5-6/5-10 |
| 7. Аудиосистема* | 4-151 |
| 8. Индикатор включения/выключения
подушки безопасности пассажира
на переднем сиденье | 3-48 |
| 9. Переключатель централизованного
управления замками дверей | 4-18 |
| 10. Аварийная сигнализация | 4-93 |
| 11. Кнопка ESC OFF | 5-48 |
| 12. Контрольная лампа ремня
безопасности пассажира | 3-20 |
| 13. Система управления микроклиматом
..... | 4-112/4-121 |
| 14. Обогрев сидений* | 3-11 |
| 15. Прикуриватель* | 4-141 |
| 16. Порты для дополнительных
устройств, USB и iPod* | 4-145 |
| 17. Розетка питания* | 4-144 |
| 18. Передняя подушка безопасности
пассажира* | 3-52 |
| 19. Перчаточный ящик | 4-139 |
- * : при наличии

* Реальная форма может отличаться от показанной на рисунке.

OGDE011004

Знакомство с вашим автомобилем

МОТОРНЫЙ ОТСЕК

■ Бензиновый двигатель - GDI

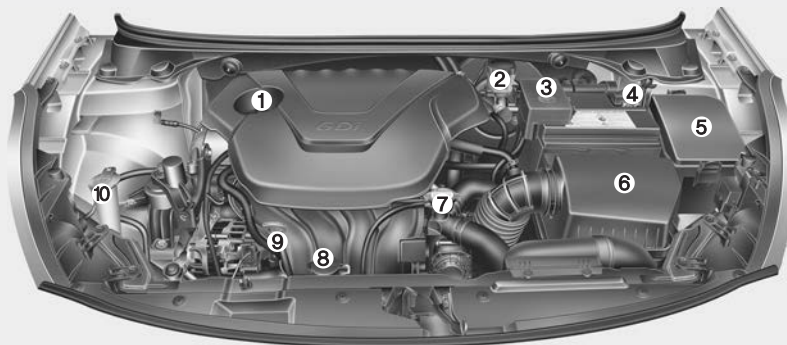

■ Бензиновый двигатель - MPI

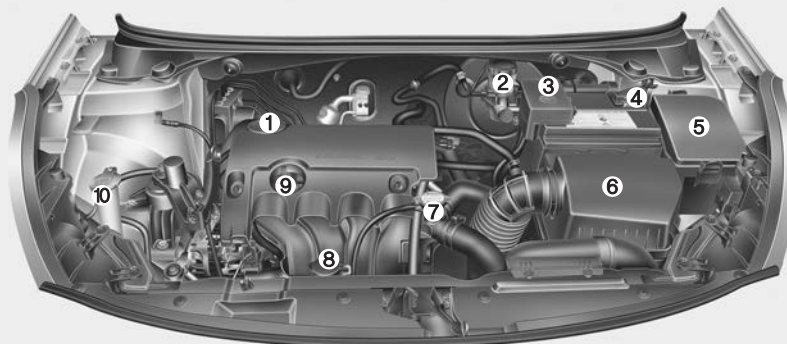

1. Крышка маслозаливной горловины двигателя7-39
2. Бачок для тормозной жидкости/ сцепления7-44
3. Положительная клемма аккумуляторной батареи7-55
4. Отрицательная клемма аккумуляторной батареи7-55
5. Блок предохранителей7-70
6. Воздушный фильтр7-48
7. Крышка радиатора7-43
8. Бачок для охлаждающей жидкости двигателя7-42
9. Масляный щуп7-39
10. Бачок для жидкости омывателя ветрового стекла7-46

* Реальная форма может отличаться от показанной на рисунке.

OGDE071001/OGDE071070

Знакомство с вашим автомобилем

■ дизельный двигатель

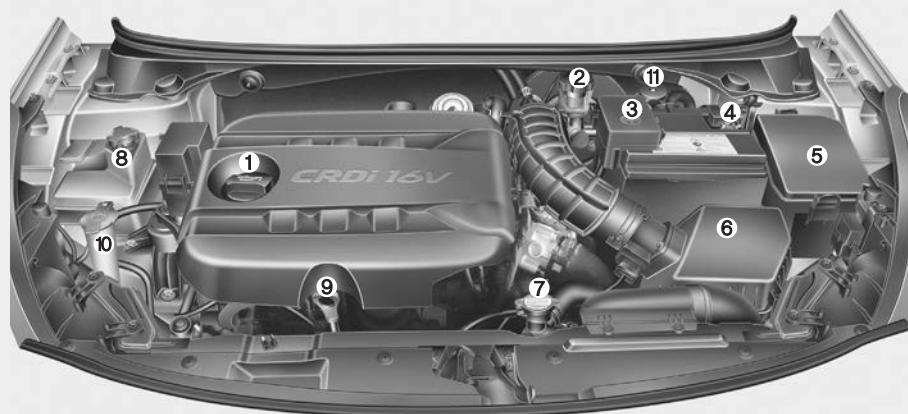

1. Крышка маслозаливной горловины двигателя7-39
2. Бачок для тормозной жидкости/ сцепления7-44
3. Положительная клемма аккумуляторной батареи7-55
4. Отрицательная клемма аккумуляторной батареи7-55
5. Блок предохранителей7-70
6. Воздушный фильтр7-48
7. Крышка радиатора7-43
8. Бачок для охлаждающей жидкости двигателя7-42
9. Масляный щуп7-39
10. Бачок для жидкости омывателя ветрового стекла7-46
11. Топливный фильтр7-47

* Реальная форма может отличаться от показанной на рисунке.

OGD071002

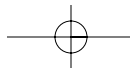

Системы безопасности автомобиля

Сиденье / 3-2

- Переднее сиденье / 3-5
- Заднее сиденье / 3-12

Ремень безопасности / 3-18

- Предупреждение о пристегнутых ремнях безопасности / 3-18
- Поясной/плечевой ремень безопасности / 3-22
- Преднатяжитель ремня безопасности / 3-24
- Меры предосторожности при обращении с ремнем безопасности / 3-27
- Уход за ремнями безопасности / 3-29

Детское сиденье / 3-31

Подушка безопасности - система пассивной безопасности / 3-44

- Контрольная лампа и индикатор подушки безопасности / 3-47
- Компоненты и функции системы SRS / 3-49
- Фронтальные подушки безопасности водителя и пассажира / 3-52
- Боковая подушка безопасности / 3-58
- Шторка безопасности / 3-60
- Уход за системой SRS / 3-67
- Дополнительные меры предосторожности / 3-68
- Этикетка, предупреждающая о наличии подушек безопасности / 3-70

Системы безопасности автомобиля

СИДЕНЬЕ

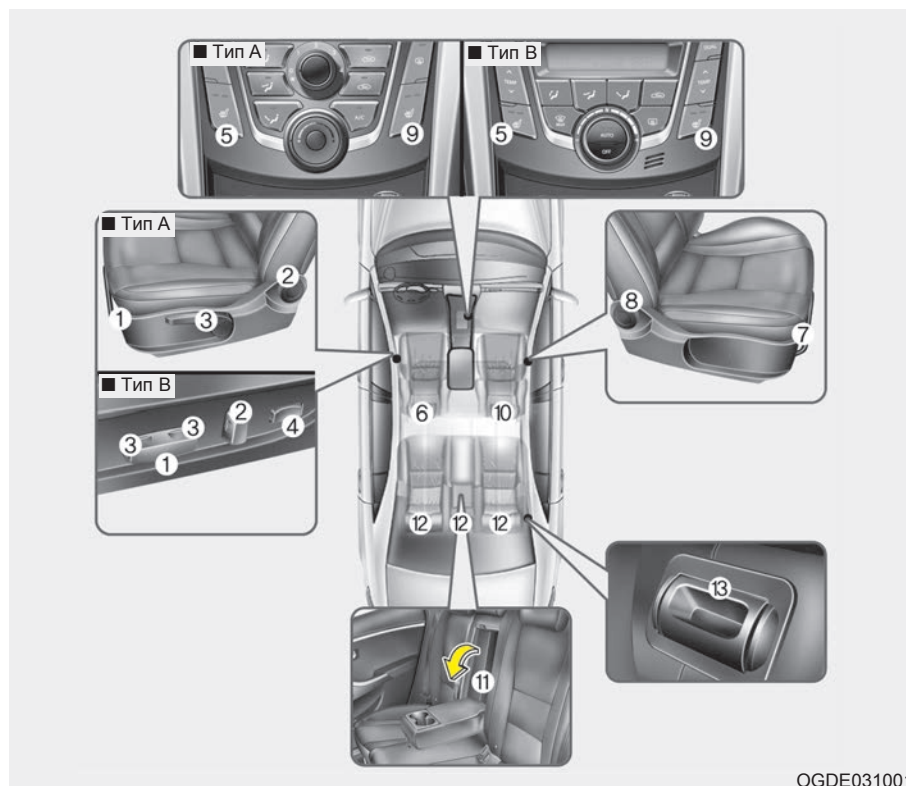

Сиденье водителя

- (1) Регулировка продольная положения сиденья
- (2) Регулировка угла наклона спинки сиденья
- (3) Регулировка сиденья по высоте
- (4) Поясничная опора*
- (5) Включатель подогрева сиденья*
- (6) Регулировка подголовника

Сиденье переднего пассажира

- (7) Регулировка продольная положения сиденья
- (8) Регулировка угла наклона спинки сиденья
- (9) Включатель подогрева сиденья*
- (10) Регулировка подголовника

Заднее сиденье

- (11) Подлокотник заднего сиденья*
- (12) Регулировка подголовников заднего сиденья
- (13) Фиксаторы спинки (раздельной) заднего сиденья

* при наличии

⚠ ОСТОРОЖНО
**- Незакрепленные
предметы**
Незакрепленные предметы в зоне ступней водителя могут помешать работе ножных педалей, что может привести к аварии. Запрещается помещать предметы по передние сиденья.

⚠ ОСТОРОЖНО
**- Ответственность
водителя за пассажира
переднего сиденья**
Вождение автомобиля с откинутой назад спинкой переднего сиденья может привести к серьезной или смертельной травме во время аварии. Если спинка переднего сиденья откинута назад, бедра пассажира могут выскользнуть из-под поясной части ремня безопасности и сильный удар придется на незащищенный живот. Это может привести к тяжелой или смертельной травме. Водитель должен дать указания переднему пассажиру привести спинку сиденья в вертикальное положение во время движения автомобиля.

⚠ ОСТОРОЖНО
Не используйте дополнительные подушки, уменьшающие трение между сидением и пассажиром. Бедра пассажира могут выскользнуть из-под ремня во время аварии или резкого торможения. Ремень безопасности может не сработать должным образом и это может привести к серьезным или смертельным повреждениям внутренних органов.

Системы безопасности автомобиля

▲ ОСТОРОЖНО

- Сиденье водителя

- Никогда не пытайтесь отрегулировать сиденье во время движения автомобиля. Это может привести к потере управления и созданию аварийной ситуации со смертельным исходом, серьезными травмами и повреждением имущества.
- Никому не позволяйте изменять нормальное положение спинки сиденья. Предметы, размещенные напротив спинки сиденья или другим способом, могут помешать правильной блокировке спинки сиденья, что может привести к тяжелой или смертельной травме в случае резкой остановки или столкновения.

(продолжение)

(продолжение)

- Перед началом движения всегда устанавливайте спинку сиденья в вертикальное положение, поясную часть ремня безопасности отрегулируйте таким образом, чтобы она плотно прилегала к телу и опустите на бедра. Эта наилучшее положение для Вашей защиты в случае аварии.
- Чтобы избежать возможной тяжелой травмы при контакте с подушкой безопасности, всегда садитесь как можно дальше от рулевого колеса, сохраняя при этом наиболее удобное положение для управления автомобилем. Рекомендуется, чтобы грудная клетка находилась на расстоянии не менее 250 мм (10 дюймов) от рулевого колеса.

▲ ОСТОРОЖНО

- Спинки задних сидений

- Спинка заднего сиденья должна быть прочно закрыта на защелку. В противном случае пассажиры и предметы багажа могут быть выброшены вперед и стать причиной тяжелой травмы или смерти в случае резкого торможения или столкновения.
- Багаж и другие предметы должны быть уложены горизонтально в багажной зоне. Крупные, тяжелые или объемные предметы должны быть закреплены. Ни при каких обстоятельствах не допускается размещение груза, превышающего высоту спинки сидений. Несоблюдение этих мер предосторожности может привести к тяжелой травме или смерти в случае резкой остановки, столкновения или переворачивания автомобиля.

(продолжение)

(продолжение)

- Во время движения автомобиля запрещается нахождение пассажира в багажной зоне и на сложенных спинках сидений. Все пассажиры должны правильно сидеть на сиденьях и быть пристегнуты во время движения.
- После возврата спинки сиденья в вертикальное положение, убедитесь, что она надежно зафиксирована защелкой, для этого толкните ее вперед и назад.

⚠ ОСТОРОЖНО

После регулировки сиденья всегда проверяйте, что оно надежно закреплено на месте, для этого попытайтесь переместить сиденье вперед или назад, не используя рычаг перемещения сиденья. Резкое или неожиданное движение сиденья водителя может стать причиной потери контроля над автомобилем и аварии.

⚠ ОСТОРОЖНО

- Будьте крайне внимательны, следите за тем, чтобы Ваши руки или другие предметы не попали в механизм сиденья во время его перемещения.
- Не оставляйте зажигалку на полу или на сиденье. При изменении положения сиденья газ может выйти из зажигалки и это может привести к возгоранию.

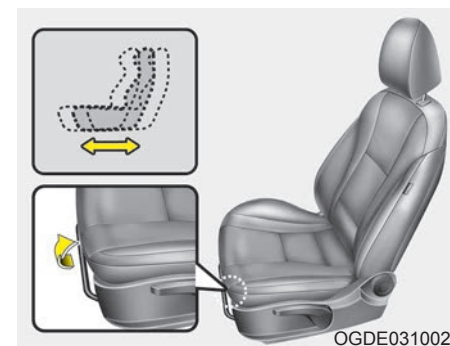

Переднее сиденье

Ручная регулировка

Вперед и назад

Для перемещения сиденья вперед или назад:

1. Потяните вверх рычаг регулировки продольного положения сиденья и удерживайте его.
2. Переместите сиденье на салазках в желаемое положение.
3. Отпустите рычаг и убедитесь, что сиденье заблокировано на месте.

Системы безопасности автомобиля

Перед началом движения отрегулируйте положение сиденья и убедитесь, что сиденье надежно заблокировано на месте, для этого попытайтесь переместить его вперед и назад, не используя рычаг. Если сиденье перемещается, это означает, что оно неправильно заблокировано.

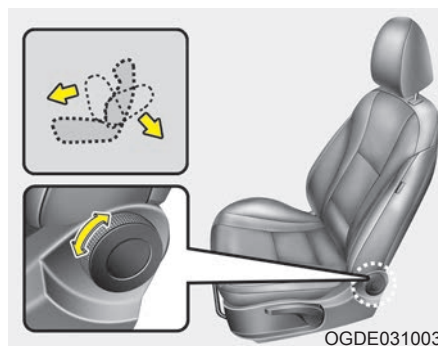

Угол наклона спинки сиденья

Для выбора желаемого угла наклона спинки сиденья поверните ручку управления вперед или назад.

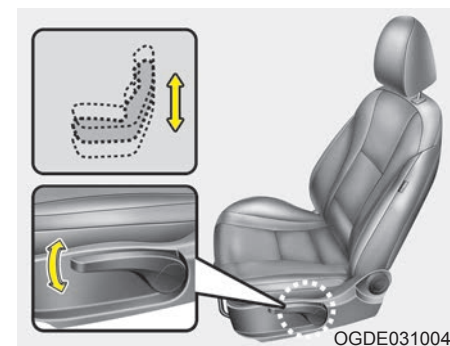

Высота подушки сиденья (при наличии)

Для регулировки высоты подушки сиденья потяните рычаг вверх или вниз.

- Для опускания подушки сиденья несколько раз потяните вниз рычаг.
- Для поднятия подушки сиденья несколько раз потяните вверх рычаг.

**Автоматическая регулировка
(при наличии)**

Сиденье водителя регулируется переключателями на внешней стороне подушки. Перед началом движения отрегулируйте положение сиденья таким образом, чтобы была возможность легко управлять рулевым колесом, педалями и переключателями на панели приборов.

⚠ ОСТОРОЖНО

Сиденье с электроприводом управляется при выключенном зажигании.

Поэтому никогда не следует оставлять детей в салоне автомобиля без присмотра.

⚠ ВНИМАНИЕ

- *Сиденье с электроприводом приводится в движение электрическим двигателем. Прекратите его работу сразу после завершения регулировки. Чрезмерно длительная работа электропривода может повредить электрическое оборудование.*
- *Сиденье с электроприводом приводится в движение электрическим двигателем. Прекратите его работу сразу после завершения регулировки. Чрезмерно длительная работа электропривода может повредить электрическое оборудование.*
- *Не управляйте двумя или более переключателями сиденья с электроприводом одновременно. Это может привести к неисправности электродвигателя или другого электрического компонента сиденья.*

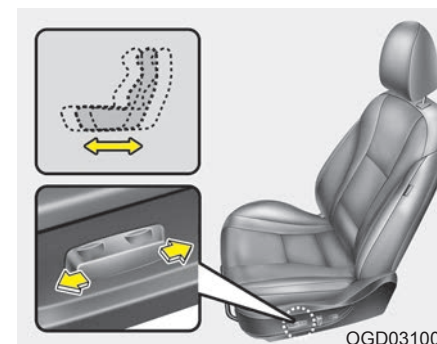
**Вперед и назад**

1. Для перемещения сиденья в желаемое положение нажмите на переднюю или заднюю часть переключателя управления.
2. Отпустите переключатель как только добьетесь нужного положения.

Системы безопасности автомобиля

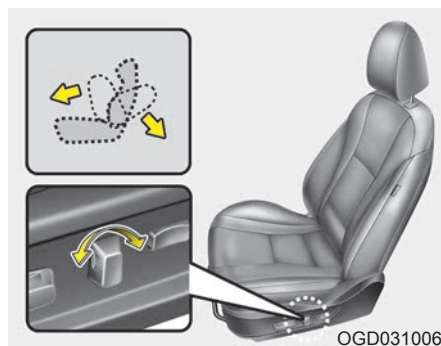

OGD031006

Угол наклона спинки сиденья

1. Для выбора желаемого угла наклона спинки сиденья нажмите на переднюю или заднюю часть переключателя управления.
2. Отпустите переключатель как только добьетесь нужного положения.

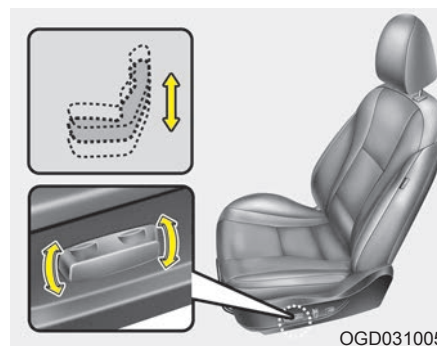

OGD031005

Высота подушки сиденья (при наличии)

1. Потяните переднюю часть контрольного переключателя вверх, чтобы поднять или вниз, чтобы опустить переднюю часть подушки сиденья. Потяните заднюю часть контрольного переключателя вверх, чтобы поднять или вниз, чтобы опустить нижнюю часть подушки сиденья.
2. Отпустите переключатель как только добьетесь нужного положения.

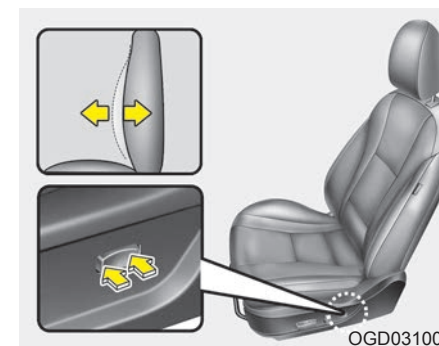

OGD031008

Поясничная опора (при наличии)

- Поясничную опору можно отрегулировать, нажав на соответствующий переключатель, расположенный сбоку сиденья.
1. Нажмите на переднюю часть переключателя, чтобы поднять опору или на заднюю часть переключателя, чтобы опустить.
 2. После достижения требуемого положения отпустите переключатель.

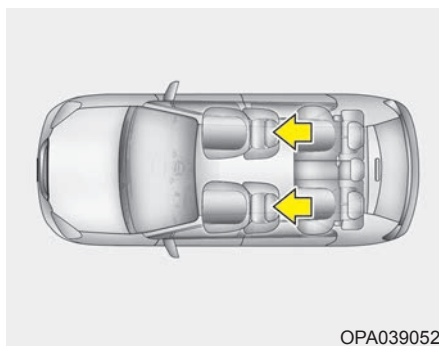

OPA039052

Подголовник

Сиденья водителя и переднего пассажира оснащены подголовниками для обеспечения безопасности и комфорта.

Подголовники не только обеспечивают комфорт водителю и пассажиру переднего сиденья, но и помогают защитить голову и шею в случае столкновения.

⚠ ОСТОРОЖНО

- Для максимальной эффективности в случае аварии подголовник следует отрегулировать таким образом, чтобы его средняя часть была на высоте центра тяжести головы пассажира. В целом, центр тяжести головы у большинства людей находится на уровне глаз. Кроме того, регулировка подголовника должна быть такой, чтобы он находился как можно ближе к голове. По этой причине не рекомендуется использовать подушку, которая удерживает тело на некотором расстоянии от спинки сиденья.
- Не управляйте автомобилем со снятыми подголовниками, поскольку в случае аварии возможны тяжелые травмы пассажиров. При надлежащей регулировке подголовники могут обеспечить защиту от травм шеи.
- Не регулируйте положение подголовника сиденья водителя во время движения автомобиля.

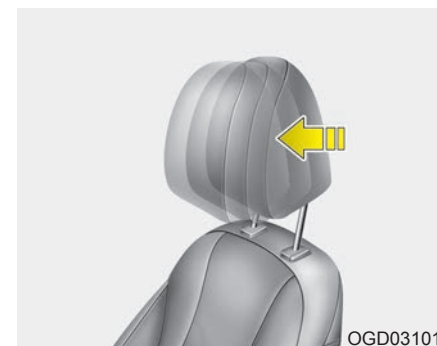

OGD031011

Регулировка вперед и назад (при наличии)

Положение подголовника с наклоном вперед можно отрегулировать, установив до 4 разных положений. Для этого следует потянуть подголовник вперед до фиксации в выбранном положении. Для установки подголовника в крайнее заднее положение необходимо потянуть его в крайнее заднее положение и отпустить. Отрегулируйте положение таким образом, чтобы обеспечить надлежащую опору для головы и шеи.

Системы безопасности автомобиля

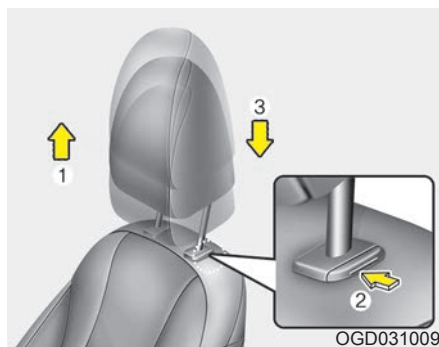

Регулировка по высоте вверх и вниз

Чтобы поднять подголовник, потяните его вверх до желаемого положения (1). Чтобы опустить подголовник, нажмите и удерживайте кнопку разблокирования (2) на опоре и опустите подголовник до желаемого положения (3).

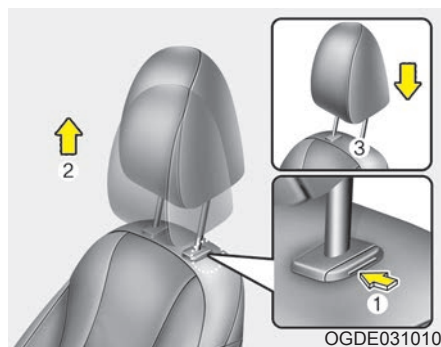

Демонтаж и монтаж

Для снятия подголовника, извлеките его, нажав кнопку разблокирования (1) и одновременно вытягивая его вверх (2).

Для установки подголовника вставьте опоры подголовника (3) в отверстия, одновременно нажав кнопку разблокирования (1). Затем отрегулируйте его по высоте.

⚠ ОСТОРОЖНО

Для обеспечения надлежащей защиты пассажира после регулировки убедитесь, что подголовник заблокирован в выбранном положении.

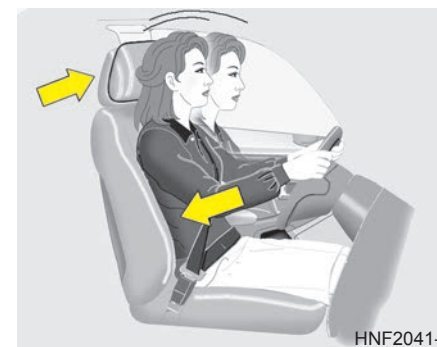

Активный подголовник (при наличии)

Это помогает предотвратить движение голов водителя и переднего пассажира от движения назад и, тем самым, минимизировать риск травмы шеи.

⚠ ОСТОРОЖНО

При нахождении на сиденье или его перемещении между сиденьем и кнопкой фиксации подголовника может образоваться зазор. Будьте осторожны, чтобы в него не зажать в нем палец и т. п.

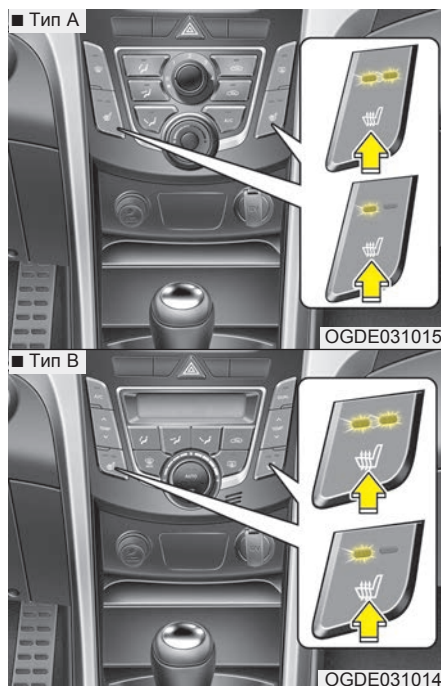

Обогреватель сиденья (при наличии)

Обогреватель сиденья предназначен для обогрева передних сидений в холодную погоду.

Когда выключатель зажигания находится в положении ON (ВКЛ), нажмите на любой из переключателей, чтобы включить обогрев сиденья водителя или пассажира переднего сиденья.

В умеренно холодную погоду или если функция охлаждения сидений не требуется, установите переключатели в положение "OFF" (ВЫКЛ).

• При каждом нажатии переключателя температурный режим сиденья изменяется следующим образом:

Выкл. → ВЫС. (☀️) → НИЗК. (☀️)

• По умолчанию переключатель обогревателя сиденья устанавливается в положении OFF (ВЫКЛ) при каждом включении зажигания.

* К СВЕДЕНИЮ

Если переключатель обогревателя сиденья установлен в положении ON (ВКЛ), система обогрева выключается или включается автоматически в зависимости от температуры сиденья.

⚠️ ВНИМАНИЕ

- Повреждение сиденья

- При очистке сидений не следует использовать органические растворители, такие как разбавитель краски, бензол, спирт и бензин. Это может повредить поверхность обогревателя или сидений.
- Во избежание перегрева обогревателя сиденья не помещайте на сиденье во время его работы предметы, изолирующие тепло, такие как одеяла, подушки или чехлы для сидений.
- Не размещайте тяжелые или острые предметы на сиденьях, оснащенных обогревателями. Может произойти повреждение компонентов системы обогрева сидений.

Системы безопасности автомобиля

⚠ ОСТОРОЖНО

- Ожоги, вызванные обогревателем сиденья

Пассажиры должны соблюдать чрезвычайную осторожности при использовании обогревателей сидений из-за возможности чрезмерного нагрева или ожогов. Обогреватель сиденья может стать причиной ожогов даже при низкой температуре, особенно, при длительном использовании. В частности, водитель должен соблюдать чрезвычайную осторожность в отношении следующих категорий пассажиров:

1. Младенцы, дети, пожилые, больные люди или инвалиды
2. Лица с чувствительной кожей или с легко возникающими ожогами
3. Усталые люди
4. Лица в состоянии опьянения
5. Лица, принимающие препараты, которые могут вызвать сонливость (снотворные, препараты от простуды и т. д.)

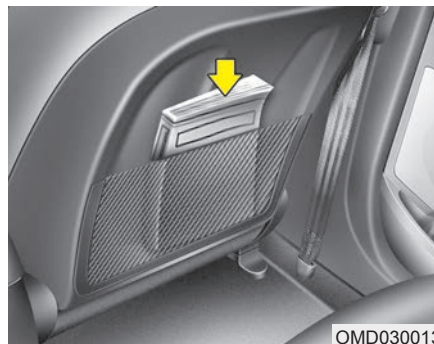

OMD030013

Карман на спинке сиденья

На спинках сидений водителя и переднего пассажира имеются карманы.

⚠ ОСТОРОЖНО - Карманы на спинках сидений

Не кладите в карманы на спинках сидений тяжелые или острые предметы. Во время ДТП они могут выпасть из кармана и травмировать водителя или пассажиров.

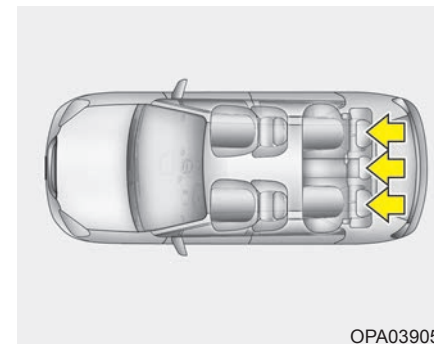

OPA039053

Заднее сиденье

Подголовник

Все сидячие места заднего сиденья оборудованы подголовниками для безопасности и комфорта пассажиров. Подголовники не только обеспечивают комфорт пассажирам, но и помогают защитить голову и шею в случае столкновения.

⚠ ОСТОРОЖНО

- Для максимальной эффективности в случае аварии подголовник следует отрегулировать таким образом, чтобы его средняя часть была на высоте центра тяжести головы пассажира. В целом, центр тяжести головы у большинства людей находится на уровне глаз. Кроме того, регулировка подголовника должна быть такой, чтобы он находился как можно ближе к голове. По этой причине не рекомендуется использовать подушку, которая удерживает тело на некотором расстоянии от спинки сиденья.
- Не управляйте автомобилем со снятыми подголовниками. В случае столкновения у пассажира может возникнуть тяжелая травма. При надлежащей регулировке подголовники могут обеспечить защиту от тяжелой травмы шеи.

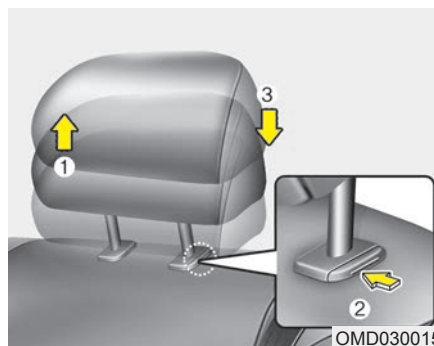

OMD030015

Регулировка по высоте вверх и вниз

Чтобы поднять подголовник, потяните его вверх до желаемого положения (1). Чтобы опустить подголовник, нажмите и удерживайте кнопку разблокирования (2) на опоре и опустите подголовник до желаемого положения (3).

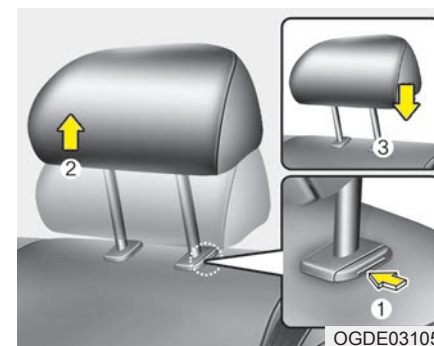

OGDE031057

Демонтаж и монтаж

Для снятия подголовника, извлеките его, нажав кнопку разблокирования (1) и одновременно вытягивая его вверх (2).

Для установки подголовника вставьте опоры подголовника (3) в отверстия, одновременно нажав кнопку разблокирования (1). Затем отрегулируйте его по высоте.

⚠ ОСТОРОЖНО

Для обеспечения надлежащей защиты пассажира после регулировки убедитесь, что подголовник заблокирован в выбранном положении.

Системы безопасности автомобиля

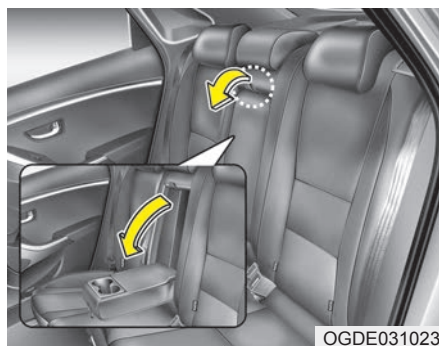

Подлокотник (при наличии)

Для использования подлокотника вытяните его из спинки сиденья.

Складывание заднего сиденья

Спинки задних сидений (или подушки) могут быть сложены для упрощения перевозки длинномерных предметов или для увеличения объема багажного отделения автомобиля.

⚠ ОСТОРОЖНО

Складывающиеся спинки (или подушки) задних сидений предназначены для того, чтобы в автомобиле можно было перевозить более длинные предметы, чем те, которые помещаются в багажное отделение. Во время движения автомобиля никогда не позволяйте пассажирам садиться на верхнюю часть спинки, когда она находится в сложенном состоянии, поскольку это неправильное положение для сидения, и в таком случае нельзя пристегнуться ремнями безопасности.

(продолжение)

(продолжение)

Это может привести к получению серьезных травм или к гибели людей в случае дорожно-транспортного происшествия или внезапной остановки автомобиля. Предметы, которые перевозятся в автомобиле со сложенной спинкой заднего сиденья, не должны выступать выше верхней кромки передних сидений. В противном случае груз может переместиться вперед и привести к получению травм или повреждений при внезапной остановке автомобиля.

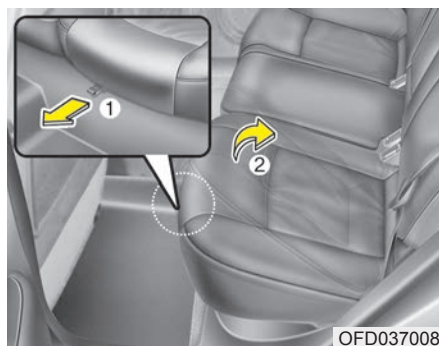

Для складывания подушки и спинки заднего сиденья

1. Установите спинку сиденья в вертикальное положение и при необходимости передвиньте переднее сиденье вперед.
2. Потяните ремень (1) складывания подушки сиденья и поднимите ее за переднюю часть.

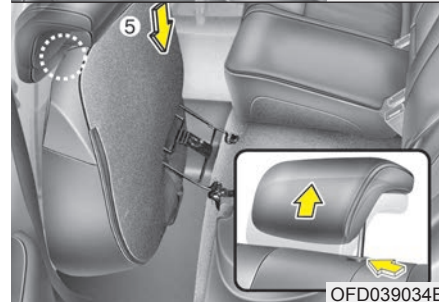
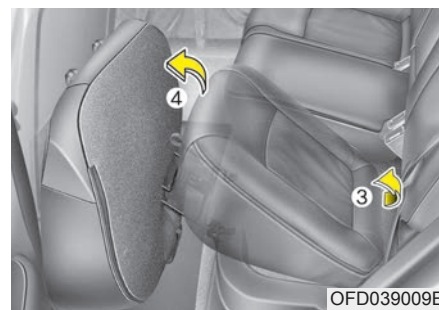

3. Поднимите заднюю часть подушки сиденья. Установите подушку заднего сиденья вертикально.
4. Снимите подголовник со спинки заднего сиденья.
5. Уберите подголовник, вставив стержни подголовника в отверстия в основании подушки сиденья.

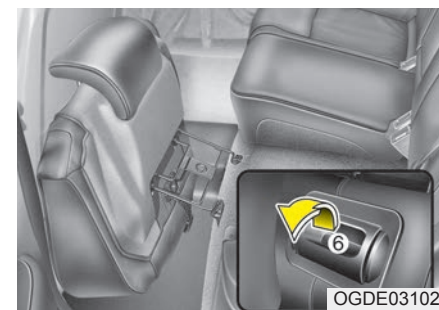

6. Потяните за красный рычаг разблокировки (хорошо заметный).
7. Наклоните спинку заднего сиденья вперед и прижмите ее вниз.

Системы безопасности автомобиля

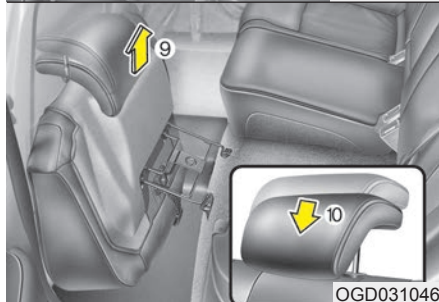
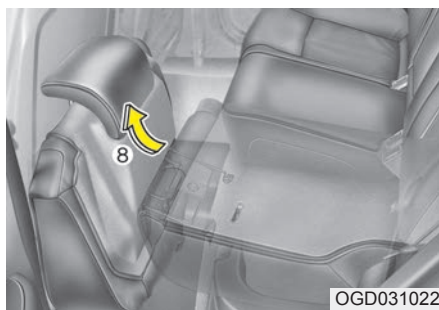

8. Чтобы использовать заднее сиденье, поднимите спинку сиденья и откиньте его с усилием назад до упора, пока не услышите щелчок, означающий, что спинка встала на место. Убедитесь, что спинка сиденья зафиксирована правильно (красная метка не видна).
9. Установите подголовник на спинку сиденья и отрегулируйте его для удобного положения.

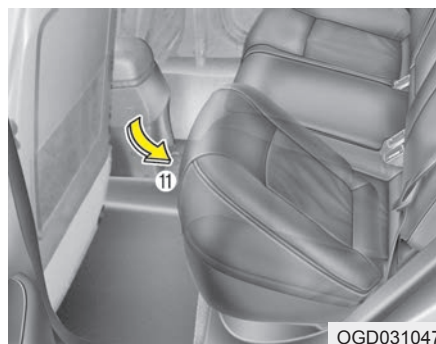



10. Верните подушку сиденья в исходное положение, нажав на заднюю часть подушки. Убедитесь в том, что положение подушки сиденья зафиксировано.
11. Верните ремень безопасности заднего сиденья в исходное положение.

▲ ОСТОРОЖНО

При возвращении спинки заднего сиденья в вертикальное положение после ее складывания:

Проявляйте осторожность во избежание повреждений ремня безопасности или его пряжки. Не допускайте защемления или зажатия ремня безопасности или его пряжки задним сиденьем. Убедитесь в том, что спинка заднего сиденья прочно зафиксирована в вертикальном положении. Для этого потяните на себя верхнюю часть спинки. В противном случае при дорожно-транспортном происшествии или внезапной остановке возможно складывание сиденья и перемещение грузов из багажника в пассажирский салон, что может привести к получению серьезных травм или к гибели людей.

 **ВНИМАНИЕ**
- Ремни безопасности заднего сиденья
При возвращении спинок задних сидений в вертикальное положение не забудьте вернуть ремни безопасности задних сидений в исходное положение.

 **ОСТОРОЖНО - Багаж**
Необходимо всегда фиксировать положение багажа для предотвращения его резкого перемещения по автомобилю при столкновении, что может вызвать нанесение травм людям, находящимся в транспортном средстве. Особую осторожность следует соблюдать в отношении предметов, расположенных на задних сиденьях, поскольку они могут ударить людей, находящихся на передних сиденьях, при лобовом столкновении.

 **ОСТОРОЖНО**
- Погрузка багажа
При погрузке или разгрузке грузов нужно убедиться, что двигатель выключен, автоматическая коробка передач находится в положении Р (парковка) или ручная КПП в положении R (задний ход) или 1-й передачи, и что стояночный тормоз надежно сработал. Если этого не сделать и случайно перевести селектор коробки передач в любое другое положение, можно привести автомобиль в движение.

Системы безопасности автомобиля

РЕМНИ БЕЗОПАСНОСТИ

Система крепления ремней безопасности

▲ ОСТОРОЖНО

- Для максимальной защиты, создаваемой системой, ремни безопасности следует использовать каждый раз, когда автомобиль находится в движении.
- Ремни безопасности наиболее эффективны, когда спинки сидений находятся в вертикальном положении.
- Дети в возрасте 12 лет и младше всегда должны быть надлежащим образом пристегнуты на заднем сиденье. Никогда не позволяйте детям ездить на переднем пассажирском сиденье. Если ребенка младше 12 лет необходимо перевозить на переднем сиденье, он должен быть правильно пристегнут, а сиденье должно быть отодвинуто как можно дальше.

(продолжение)

(продолжение)

- Никогда не надевайте плечевой ремень, закрепляя его под рукой или за спиной. Неправильно расположенный плечевой ремень может стать причиной тяжелых травм в случае аварии. Плечевой ремень следует перекинуть через плечо и расположить поперек ключицы в средней части плеча.
- Избегайте скручивания ремней безопасности во время их надевания. Скрученный ремень безопасности не сможет обеспечить эффективную защиту. В случае столкновения он может даже врезаться в тело. Следите за тем, чтобы корд ремня не был скручен.
- Берегите корд ремня или крепление от повреждений. Если корд ремня или крепление повреждены, замените их.

▲ ОСТОРОЖНО

Ремни безопасности рассчитаны на костную структуру тела и должны быть расположены на уровне таза, грудной клетки и плеч, в зависимости от ситуации; следует избегать размещения поясной части ремня поперек области живота.

Для обеспечения надлежащей защиты ремни безопасности должны быть натянуты как можно сильнее при сохранении комфорта для пассажира.

Натянутый ремень значительно снизит защиту пассажира. Следите за тем, чтобы корд ремня безопасности не был загрязнен лаками, маслами или химическими препаратами, в частности, кислотой аккумуляторной батареи.

(продолжение)

(продолжение)

Ремень можно безопасно почистить с использованием слабого раствора мыла в воде. Если корд ремня изношен, загрязнен или поврежден, то ремень следует заменить. Важно заменить весь узел целиком после того, как ремень надевали во время сильного столкновения, даже если повреждение узла незаметно. Ленты ремней не должны быть перекручены во время надевания. Каждый узел ремня должен использоваться только одним пассажиром; опасно размещать ремень вокруг ребенка, сидящего на коленях пассажира.

▲ ОСТОРОЖНО

- Пользователю запрещается изменять или вносить дополнения в конструкцию, которые будут препятствовать работе устройства регулировки ремня по устранению провисания, и запрещается препятствовать регулировке узла ремня безопасности, направленной на устранение провисания ремня.
- Пристегивая ремень безопасности будьте внимательны, закрепляйте его в соответствующем замке, не спутайте с замком соседнего сидения. Это очень опасно и ремень безопасности может не защитить должным образом во время аварии.

(продолжение)

(продолжение)

- Не отстегивайте ремень безопасности и не пытайтесь застегнуть и расстегнуть ремень безопасности по время езды. Это может привести к потере управления и созданию аварийной ситуации со смертельным исходом, серьезными травмами и повреждением имущества.
- Пристегивая ремень безопасности убедитесь в том, что он не попадает на твердые предметы или предметы, которые могут легко разбиться.
- Убедитесь в том, что в замок ремня безопасности не попали никакие посторонние предметы. В противном случае ремень может не пристегнуться должным образом.

Системы безопасности автомобиля

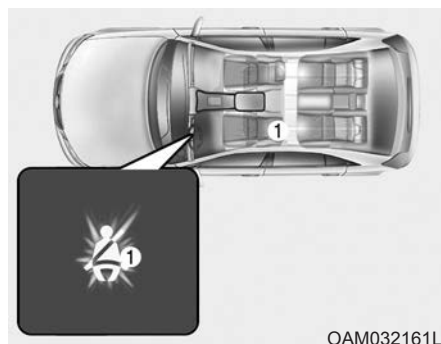

OAM032161L

Предупреждение о непристегнутых ремнях безопасности

Контрольная лампа (1) ремня безопасности водителя

В качестве напоминания для водителя контрольная лампа ремня безопасности будет гореть в течение приблизительно 6 с при каждом включении зажигания, независимо от того, застегнут ремень или нет.

Если ремень безопасности водителя остается непристегнутым после включения зажигания, контрольная лампа ремня безопасности будет гореть до тех пор, пока ремень не будет пристегнут.

Если при непристегнутом ремне безопасности водителя скорость превысит 9 км/ч, постоянный режим включения контрольной лампы сменится мигающим, который будет сохраняться до тех пор, пока скорость не опустится ниже 6 км/ч. (при наличии)

Если водитель с непристегнутым ремнем безопасности превысит скорость 20 км/ч, в течение 100 с будет звучать предупредительный звуковой сигнал и будет мигать контрольная лампа. (при наличии)

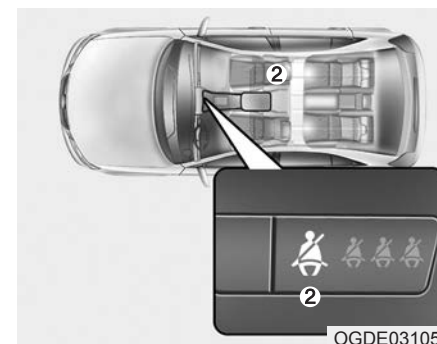

OGDE031053

Контрольная лампа (2) ремня безопасности переднего пассажира

Независимо от того, пристегнут ремень безопасности пассажира на переднем сиденье или нет, при каждом включении зажигания в качестве напоминания включаются контрольные лампы ремня безопасности.

Если перед включением зажигания пассажир на переднем сиденье не пристегнулся ремнем безопасности, а также в случае отстегивания ремня после включения зажигания, контрольная лампа загорается и продолжает гореть до тех пор, пока ремень не будет пристегнут.

Если при пристегнутом ремне безопасности водителя скорость превысит 9 км/ч, постоянный режим включения контрольной лампы сменится мигающим, который будет сохраняться до тех пор, пока скорость не опустится ниже 6 км/ч.

Если водитель с пристегнутым ремнем безопасности превысит скорость 20 км/ч, в течение 100 с будет звучать предупредительный звуковой сигнал и будет мигать контрольная лампа.

* К СВЕДЕНИЮ

- Сигнальная лампа ремня безопасности пассажира переднего сиденья находится в центре фронтальной панели.
- Несмотря на то, что сиденье пассажира переднего ряда свободно, сигнальная лампа ремня безопасности будет мигать или гореть в течение 6 секунд.
- Предупреждение о необходимости пристегнуть ремень безопасности для пассажирского сиденья переднего ряда могут срабатывать если на это место положен багаж.

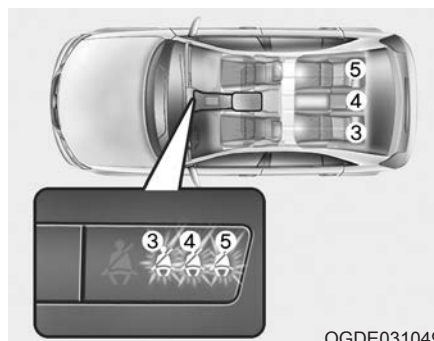

OGDE031049

Контрольные лампы (3, 4, 5) ремней безопасности заднего ряда

Если при включенном зажигании и неработающем двигателе ремень безопасности заднего ряда окажется пристегнутым, загорится соответствующая контрольная лампа и будет гореть до тех пор, пока ремень не будет пристегнут.

И затем, сигнальная лампа ремней безопасности сидений заднего ряда будет гореть в течение 35 с, если случится что-то из перечисленного ниже:

- пуск двигателя при пристегнутом ремне безопасности заднего ряда.
- превышение скорости 9 км/ч при пристегнутом ремне безопасности заднего ряда.

- отстегивание ремня безопасности при скорости ниже 20 км/ч.

Если ремни безопасности заднего ряда пристегиваются, сигнальная лампа сразу же гаснет.

При отстегивании ремня безопасности заднего ряда на скорости выше 20 км/ч загорится соответствующая контрольная лампа и в течение 35 с будет звучать предупредительный колокольчик.

Но если поясной/плечевой ремень безопасности заднего ряда сидений будет пристегнут и расстегнут дважды в течение 9 секунд после того, как ремень пристегнут, соответствующая сигнальная лампа ремня безопасности не будет работать.

Системы безопасности автомобиля

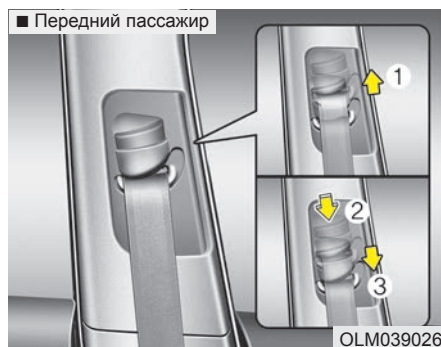

Поясной/плечевой ремень безопасности

Регулировка высоты

Для максимального комфорта и безопасности Вы можете отрегулировать высоту точки крепления плечевого ремня, установив его в одном из 4 положений. Высота отрегулированного ремня безопасности должна быть такой, чтобы он не находился слишком близко к шее. В противном случае не будет обеспечена наиболее эффективная защита. Плечевая часть ремня должна быть отрегулирована таким образом, чтобы ремень пересекал грудную клетку и плечо в его средней части ближе к двери, а не к шее.

Чтобы отрегулировать якорь крепления ремня безопасности, опустите или поднимите регулятор в соответствующее положение.

Чтобы поднять регулятор высоты, потяните его вверх (1). Чтобы опустить, потяните его вниз (3), одновременно нажав кнопку регулировки высоты (2).

Отпустите кнопку, чтобы зафиксировать якорь в выбранном положении. Попробуйте сдвинуть регулятор высоты, чтобы убедиться, что он заблокирован в выбранном положении.

▲ ОСТОРОЖНО

- Убедитесь, что якорь плечевого ремня заблокирован в выбранном положении на надлежащей высоте. Никогда не размещайте плечевой ремень поперек шеи или лица. Неправильное размещение ремней безопасности может привести к тяжелым травмам в случае аварии.
- Несоблюдение требований заменить ремни безопасности, которые могли быть повреждены в случае аварии, не позволит обеспечить защиту в случае другого столкновения и может привести к травме или смерти. Как можно скорее замените ремни безопасности, которые были задействованы во время аварии.

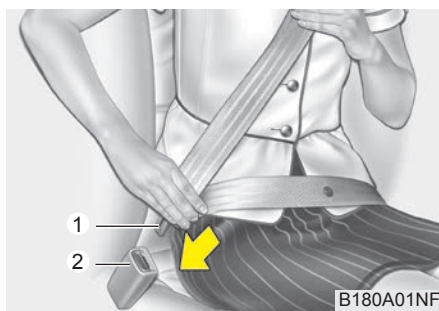

■ Заднее центральное сиденье

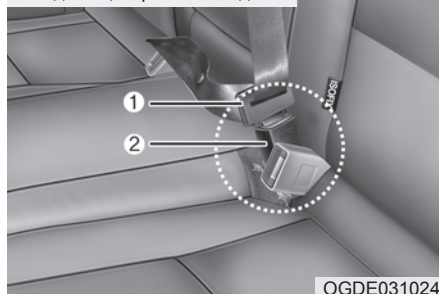

Для закрепления ремня безопасности:

Для закрепления ремня безопасности вытяните его из натяжителя ремня и вставьте металлический язычок (1) в пряжку (2). При фиксации язычка в пряжке раздастся звук “щелчка”.

Ремень безопасности автоматически регулирует правильную длину только после того, как поясная часть ремня отрегулирована вручную таким образом, чтобы она плотно прилегала к бедрам. Если ремень вытягивать медленным, плавным движением, он удлинится и даст большую свободу движения. Однако в случае резкого торможения или столкновения ремень будет заблокирован на месте. Он также будет заблокирован, если пытаться вытягивать его слишком быстро.

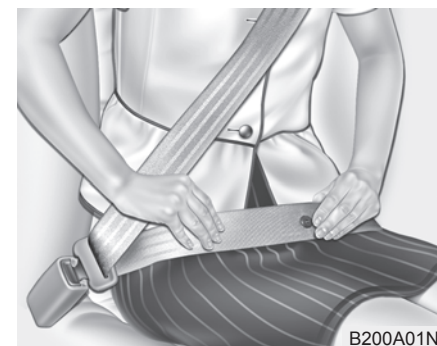

⚠ ВНИМАНИЕ

При использовании ремня безопасности заднего центрального сиденья используйте пряжку с маркировкой “CENTER” (ЦЕНТР).

*** К СВЕДЕНИЮ**

Если невозможно вытянуть ремень безопасности из натяжителя, с силой вытяните его и отпустите. Тогда можно будет плавно вытянуть ремень.

⚠ ОСТОРОЖНО

Вы должны размещать поясную часть ремня как можно ниже и плотнее вокруг бедер, но не вокруг талии. Если поясной ремень расположен слишком высоко на талии, это может увеличить риск травмы в случае столкновения. Обе руки не должны находиться под ремнем или поверх него. Одна рука должна находиться под ремнем, а другая над ним, как показано на рисунке.

Никогда не надевайте ремень безопасности таким образом, чтобы рука со стороны двери была под ремнем.

Системы безопасности автомобиля

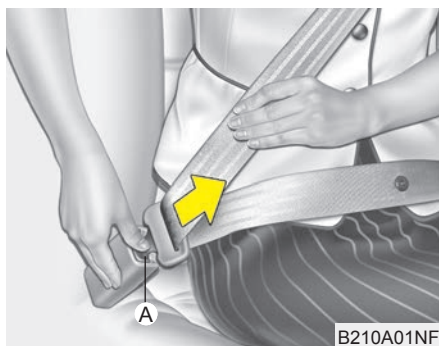

Чтобы свернуть ремень безопасности:
 Ремень безопасности убирается путем нажатия на кнопку (A) на пряжке. При нажатии ремень должен автоматически убраться в натяжитель. Если это не произойдет, проверьте ремень и убедитесь, что он не перекручен, затем повторите попытку.



Преднатяжитель ремня безопасности

Ваш автомобиль оснащен преднатяжителями ремней безопасности водителя и пассажира. Назначение преднатяжителя - обеспечить плотное натяжение ремня и удержание корпуса пассажира при лобовых столкновениях. Преднатяжители ремней безопасности могут активироваться в случае аварии, если лобовой удар будет достаточно сильным. В случае резкого торможения или слишком быстрого движения пассажира вперед натяжитель ремня безопасности заблокируется.

При лобовом столкновении преднатяжитель активируется и натянет ремень безопасности для более плотного контакта ремня с телом пассажира.

Если система ощутит чрезмерное натяжение ремня безопасности водителя или пассажира при активации преднатяжителя, то ограничитель нагрузки внутри преднатяжителя высвободит часть давления, влияющего на ремень безопасности.

⚠ ОСТОРОЖНО

Для вашей безопасности убедитесь в том, что лента ремня не ослаблена и не перекручена и всегда правильно размещена на вашем сиденье.

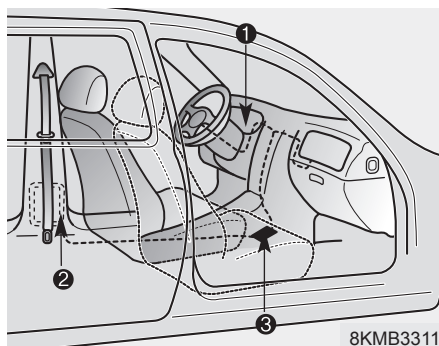

Система преднатяжения ремня безопасности состоит, в основном, из следующих компонентов.

Их местоположение указано на рисунке:

1. Контрольная лампа подушки безопасности SRS
2. Узел преднатяжителя ремня безопасности
3. Блок управления системой SRS

⚠ ОСТОРОЖНО

Чтобы получить максимальную пользу от преднатяжителя ремня безопасности:

1. Ремень безопасности должен быть правильно надет и отрегулирован до правильного положения. Прочитайте всю приведенную в этом руководстве важную информацию и соблюдайте приведенные ниже указания и меры предосторожности, касающиеся возможностей системы безопасности пассажира, включая ремни безопасности и подушки безопасности.
2. Следите за тем, чтобы у Вас и Ваших пассажиров всегда были правильно надеты ремни безопасности.

*** К СВЕДЕНИЮ**

- При срабатывании преднатяжителей ремней безопасности возможен громкий шум и образование мелкой пыли, которая может появиться в виде дыма и может быть заметна в салоне автомобиля. Это нормальное рабочее состояние, которое не является опасным.
- Несмотря на свою безвредность, мелкая пыль может вызвать раздражение кожи, и ее не следует вдыхать в течение длительного времени. После аварии, в которой сработали преднатяжители ремней безопасности тщательно промойте все участки кожи, на которые попала пыль.
- Поскольку датчик, который активирует подушку безопасности SRS, подключен к преднатяжителю ремня безопасности, на приборной панели примерно в течение 6 секунд после включения зажигания будет гореть сигнальная лампа SRS, которая затем выключится.

Системы безопасности автомобиля

ВНИМАНИЕ

Если преднатяжитель ремня безопасности работает неправильно, контрольная лампа неисправности подушек безопасности будет гореть даже при исправной подушке безопасности. Если контрольная лампа неисправности подушек безопасности не загорается при включении зажигания, остается включенной более примерно 6 с или горит во время движения автомобиля, рекомендуем обратиться к авторизованному дилеру HYUNDAI для проверки системы.

ОСТОРОЖНО

- Преднатяжители рассчитаны только на однократное срабатывание. После активации преднатяжитель ремня безопасности должен быть заменен. Все ремни безопасности любого типа, которые были задействованы во время столкновения, должны быть заменены.
- Механизмы узла преднатяжителя ремня безопасности становятся горячими во время срабатывания. Не касайтесь узлов преднатяжителей ремней безопасности в течение нескольких минут после их срабатывания.
- Не пытайтесь самостоятельно выполнить проверку или замену преднатяжителей ремней безопасности. Рекомендуем обратиться к авторизованному дилеру HYUNDAI для проверки системы.

(продолжение)

(продолжение)

- Не пытайтесь любыми способами выполнять обслуживание или ремонт системы преднатяжителя ремня безопасности.
- Ненадлежащее обращение с узлами преднатяжителей ремней безопасности и несоблюдение предупреждений в отношении ударов, изменения, проверки, замены, обслуживания или ремонта узлов преднатяжителем ремней безопасности может привести к ненадлежащей работе или непреднамеренной активации устройства и тяжелой травме.
- Всегда надевайте ремни безопасности во время вождения или поездки в автомобиле.
- Для утилизации автомобиля или преднатяжителя ремня безопасности рекомендуем обращаться к авторизованному дилеру HYUNDAI.

Меры предосторожности при обращении с ремнем безопасности

ОСТОРОЖНО

Все пассажиры автомобиля всегда должны надевать ремни безопасности. Ремни безопасности и детские кресла снижают риск тяжелых или смертельных травм для всех пассажиров в случае столкновения или резкого торможения. Без ремней безопасности пассажиры могут слишком близко сместиться к сработавшей подушке безопасности, удариться о внутреннюю конструкцию или выпасть из автомобиля. Правильно надетые ремни безопасности значительно снижают эти риски.

Соблюдайте все предупреждения данного руководства о ремнях безопасности, подушках безопасности и сиденьях пассажиров, изложенные в этом руководстве.

Младенцы и маленькие дети

Вы должны соблюдать принятые в Вашей стране требования. Кресла для детей и/или младенцев должны быть правильно размещены и закреплены на заднем сиденье. Подробнее об этих креслах см. п. «Система безопасности для детей» в этом разделе.

ОСТОРОЖНО

Каждый пассажир, включая младенцев и детей, автомобиля всегда должен быть правильно пристегнут в автомобиле. Никогда не держите ребенка на руках или коленях во время поездки в автомобиле. Неконтролируемые силы, возникающие во время столкновения, вырвут ребенка из Ваших рук и ударят его отбросят его внутрь салона автомобиля. Всегда используйте правильную систему безопасности для детей, в зависимости от роста и веса ребенка.

*** К СВЕДЕНИЮ**

Маленькие дети лучше всего защищены от травмы в случае аварии, когда они правильно пристегнуты на заднем сиденье в специальном кресле, которое соответствует стандартам безопасности Вашей страны. Перед покупкой любой системы безопасности для детей убедитесь, что на ней имеется маркировка, удостоверяющая, что она соответствует стандартам безопасности Вашей страны. Кресло должно соответствовать росту и весу ребенка. Проверьте эту информацию на маркировке кресла для детей. См. пункт «Система безопасности для детей» в этом разделе.

Системы безопасности автомобиля

Дети старшего возраста

Дети, которые слишком велики для размещения в кресле для детей, всегда должны размещаться на заднем сиденье и использовать доступные поясничные/плечевые ремни. Поясную часть ремня следует защелкнуть и затянуть таким образом, чтобы она плотно прилегала к бедрам, и опустить как можно ниже. Периодически проверяйте ремень. Непоседливость ребенка может привести к изменению положения ремня. При аварии наибольшая защита детей обеспечивается в том случае, когда они правильно пристегнуты в специальном кресле для детей на заднем сиденье.

Если ребенок более старшего возраста (старше 12 лет) должен сидеть на переднем сиденье, то он должен быть надежно пристегнут поясным/плечевым ремнем безопасности, а сиденье должно быть отодвинуто в крайнее заднее положение. Дети младше 12 лет должны быть надежно пристегнуты на заднем сиденье. НИКОГДА не сажайте ребенка в возрасте 12 лет и младше на переднее сиденье. НИКОГДА не размещайте кресло для ребенка задней частью вперед на переднем сиденье автомобиля.

Если плечевая часть ремня слегка касается шеи или лица ребенка, попробуйте посадить его ближе к центру автомобиля. Если плечевая часть ремня продолжает касаться лица или шеи ребенка, следует вернуть его в кресло для детей.

⚠ ОСТОРОЖНО - Плечевые ремни на маленьких детях

- **Никогда не допускайте контакта плечевого ремня с шеей или лицом ребенка во время движения автомобиля.**
- **Если ремни безопасности неправильно надеты и отрегулированы на ребенке, существует риск его смерти или тяжелой травмы.**

Беременные женщины

Беременным женщинам рекомендуется использовать ремень безопасности для уменьшения вероятности травмы в случае аварии. При использовании ремня безопасности поясную часть следует разместить как можно ниже и затянуть как можно плотнее на бедрах, но не поперек живота. Специальные рекомендации можно получить у врача.

⚠ ОСТОРОЖНО

- Беременные женщины

Беременные женщины никогда не должны размещать поясную часть ремня безопасности над областью живота, в которой расположен плод, или выше живота, т. к. в во время столкновения ремень может нанести повреждения плоду.

Травмированный человек

При транспортировке травмированного человека на него следует надеть ремень безопасности.

При необходимости Вы должны получить рекомендации у врача.

Один ремень - для одного человека

Никогда не пытайтесь использовать один ремень для двоих человек (включая детей). Это может утяжелить травмы в случае аварии.

Не ложитесь на сиденье

Для снижения вероятности травмы в случае аварии и для обеспечения максимальной эффективности системы безопасности, все пассажиры должны сидеть во время движения автомобиля, а передние сиденья должны находиться в вертикальном положении. Ремень безопасности не может обеспечить надлежащую защиту, если человек лежит на заднем сиденье или переднее сиденье откинута назад.

▲ ОСТОРОЖНО

Движение с откинутым назад сиденьем увеличивает риск тяжелых или смертельных травм в случае столкновения или резкого торможения. Защита, обеспечиваемая системой безопасности автомобиля (ремни безопасности и подушки безопасности), значительно снижается, если сиденье откинута назад. Для правильной работы ремни безопасности должны плотно прилегать к бедрам и груди. Чем больше отклонено сиденье назад, тем выше вероятность того, что бедра пассажира выскользнут из-под поясной части ремня, а шея пассажира ударится о плечевую часть ремня, что приведет к серьезным травмам. Водители и пассажиры всегда должны сидеть, касаясь спиной сидений, правильно надев ремни и расположив спинки кресел вертикально.

Уход за ремнями безопасности

Запрещается разбирать систему ремней безопасности и вносить в нее изменения. Кроме того, необходимо соблюдать осторожность, чтобы не повредить ремни безопасности и крепежные приспособления петлями сидений, дверьми и другими способами.

▲ ОСТОРОЖНО

При возврате спинки заднего сиденья после того, как оно было сложено, следите за тем, чтобы не повредить корд ремня безопасности или пряжку. Убедитесь, что корд ремня или пряжка не защемлены в заднем сиденье.

Ремень безопасности с поврежденным кордом или пряжкой потеряют свою прочность и могут не сработать во время столкновения или резкого торможения, приведя к тяжелой травме. Если корд ремня или пряжка повреждены, их следует немедленно заменить.

Системы безопасности автомобиля

Периодическая проверка

Рекомендуется периодически проверять все ремни безопасности на износ и наличие возможных повреждений. Любые поврежденные детали следует как можно скорее заменить.

Содержите ремни в чистом и сухом состоянии

Ремни безопасности должны быть чистыми и сухими.

Загрязненный ремень можно очистить при помощи слабого раствора мыла в теплой воде. Не следует использовать отбеливатели, красители, сильные моющие средства или абразивные средства, поскольку они могут повредить и ослабить ткань.

Когда следует менять ремни безопасности

Если автомобиль был в аварии, то узел или узлы ремня безопасности, задействованного во время аварии, следует менять полностью. Это следует делать даже в том случае, если повреждения невидимы. Рекомендуем обратиться к авторизованному дилеру HYUNDAI.

ДЕТСКОЕ СИДЕНЬЕ (ПРИ НАЛИЧИИ)

Дети, перевозимые в автомобиле, должны сидеть на заднем сиденье и всегда должны быть правильно пристегнуты на сиденье для минимизации риска травмы в случае аварии, резкого торможения или маневра. В соответствии со статистикой аварий, для детей безопаснее находиться на заднем сиденье в пристегнутом состоянии, чем на переднем сиденье. Дети старшего возраста, не помещающиеся в детское автомобильное кресло, должны быть пристегнуты одним из ремней безопасности автомобиля.

Вы должны соблюдать принятые в Вашей стране требования. Автомобильные кресла для детей и/или младенцев должны быть правильно размещены и закреплены на заднем сиденье.

Вы должны использовать имеющиеся в продаже системы безопасности для детей, которые соответствуют требованиям стандартов безопасности в Вашей стране. Системы безопасности для детей предназначены для крепления на сиденьях автомобиля при помощи поясной части ремня безопасности, страховочного крепления и/или креплений ISOFIX.

Дети могут получить травму или погибнуть в аварии, если их кресла неправильно закреплены. Для маленьких детей и младенцев следует использовать детское автомобильное кресло.

Перед покупкой конкретной системы безопасности для детей, убедитесь, что она пригодна для установки на сиденье Вашего автомобиля и подходит по размеру для Вашего ребенка. При установке системы безопасности для детей соблюдайте все инструкции, предоставленные ее производителем.

▲ ОСТОРОЖНО

- Систему безопасности для детей следует размещать на заднем сиденье. **Никогда не устанавливайте автомобильное кресло для детей на переднее пассажирское сиденье. В случае аварии и раскрытия подушки безопасности со стороны пассажира возможна тяжелая травма или гибель ребенка, находящегося в кресле для детей. Поэтому кресло для детей следует использовать только на заднем сиденье.**
- Ремень безопасности или система безопасности для детей могут сильно нагреться в солнечный день в закрытом автомобиле, даже если температура наружного воздуха не кажется очень высокой. Проверьте обивку сиденья и пряжки перед тем, как усаживать в кресло ребенка.

(продолжение)

Системы безопасности автомобиля

(продолжение)

- Когда система безопасности для детей не используется, храните ее в багажном отделении или прикрепите ремнем безопасности таким образом, чтобы она не сместилась вперед в случае резкого торможения или аварии.
- Дети могут получить тяжелую травму или погибнуть при раскрытии подушки безопасности.

Все дети, даже если они слишком велики для размещения в кресле для детей, должны находиться на заднем сиденье во время движения автомобиля.

▲ ОСТОРОЖНО

Для снижения вероятности тяжелых или смертельных травм:

- Дети всех возрастов более защищены, когда они пристегнуты на заднем сиденье. При перевозке на переднем пассажирском сиденье ребенок может быть получить сильный удар раскрывшейся подушкой безопасности и получить тяжелые или смертельные травмы.
- Всегда соблюдайте инструкции по установке и использованию системы безопасности для детей, предоставляемые ее производителем.
- Всегда следите за тем, чтобы кресло для детей было правильно закреплено в автомобиле, а ребенок надежно пристегнут в кресле для детей.

(продолжение)

(продолжение)

- Никогда не держите ребенка на руках или коленях во время поездки в автомобиле. Неконтролируемые силы, возникающие во время столкновения, вырвут ребенка из Ваших рук и приведут к удару ребенка о внутренность салона.
- Никогда не пристегивайтесь ремнем безопасности вместе с ребенком. Во время столкновения ремень безопасности может глубоко врезаться в ребенка и вызвать тяжелые внутренние травмы.
- Никогда не оставляйте в автомобиле детей без присмотра – даже на короткое время. Автомобиль может очень быстро нагреться, что приведет к серьезной угрозе для здоровья оставленных в нем детей. Даже очень маленькие дети могут случайно привести автомобиль в движение, застрять в окнах или заблокировать себя или других внутри автомобиля.

(продолжение)

(продолжение)

- Никогда не пристегивайте двух детей или любых других двух лиц одним и тем же ремнем безопасности.
- Дети часто ерзают на месте и перемещаются недопустимым образом. Плечевой ремень не должен проходить под рукой или за спиной ребенка. Всегда сажайте детей на заднее сиденье и закрепляйте их надлежащим образом.
- Не разрешайте детям вставлять ногами или коленями на сиденье или коврик во время движения. В момент столкновения или резкого торможения ребенка может бросить на какой-либо элемент салона с большой вероятностью серьезной травмы.
- Не используйте детские автокресла, опускаемые сверху на спинку сиденья, поскольку они не обеспечивают достаточной безопасности при дорожно-транспортном происшествии.

(продолжение)

(продолжение)

- Ремни безопасности могут сильно нагреваться, особенно если автомобиль стоит под прямыми лучами солнца. Прежде чем пристегнуть ребенка, всегда проверяйте температуру пряжки.
- После дорожно-транспортного происшествия рекомендуем обратиться к авторизованному дилеру HYUNDAI для проверки системы.
- Если установке детского удерживающего устройства мешает сиденье водителя, установите его на правом заднем сиденье.

Детское удерживающее устройство, обращенное назад

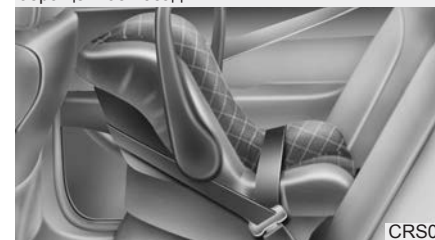

Детское удерживающее устройство, обращенное вперед



Использование детского удерживающего устройства

Для перевозки маленьких детей и младенцев использование детского удерживающего устройства является обязательным. Размеры детского удерживающего устройства должны соответствовать данным ребенка. Устройство должно устанавливаться согласно инструкции производителя.

Системы безопасности автомобиля

В целях безопасности детское удерживающее устройство рекомендуется устанавливать на задних сиденьях.

⚠ ОСТОРОЖНО

Запрещается устанавливать обращенное назад детское удерживающее устройство на сиденье для переднего пассажира ввиду опасности удара по нему раскрывающейся боковой подушкой безопасности и смерти ребенка.

⚠ ОСТОРОЖНО - Установка детского удерживающего устройства

- Если детское удерживающее устройство не закреплено в автомобиле надлежащим образом или если ребенок не пристегнут надлежащим образом в устройстве, это может привести к серьезным травмам или смерти ребенка при столкновении. Перед установкой детского удерживающего устройства прочитайте инструкцию производителя.
- Если ремень безопасности не работает так, как описано в этом разделе, рекомендуем обратиться к авторизованному дилеру HYUNDAI для проверки системы.

(продолжение)

(продолжение)

- Несоблюдение указаний по эксплуатации детского удерживающего устройства, приведенных в этом руководстве и инструкции производителя, может повысить вероятность и/или тяжесть травмирования ребенка в случае дорожно-транспортного происшествия.

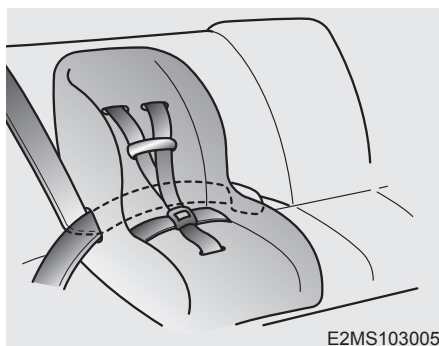

Установка детского удерживающего устройства с использованием поясного/плечевого ремня

Чтобы установить детское удерживающее устройство на крайнем или центральном заднем сиденье, выполните следующие действия:

1. Разместите детское удерживающее устройство на сиденье и проведите вокруг него (или через него) поясной/плечевой ремень согласно инструкции производителя. Не перекручивайте ремни безопасности.

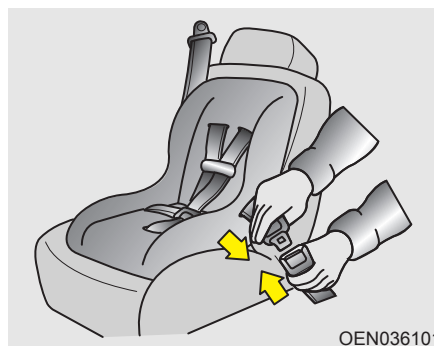

2. Пристегните поясной/плечевой ремень. При этом должен быть слышен четкий щелчок.

Кнопку освобождения необходимо расположить легкодоступным образом.



3. Пристегните ремень безопасности и полностью выберите слабину. После установки детского удерживающего устройства проверьте ее надежность, подвигав устройство во всех направлениях.

Если требуется натянуть ремень, потяните его в сторону втягивающего устройства. После отстегивания ремня безопасности и его втягивания втягивающее устройство автоматически возвращается в нормальное состояние автоматического запираения пассажира.

Системы безопасности автомобиля

Применимость детских удерживающих устройств для различных посадочных положений при использовании ремня безопасности - Для Европы

Используйте только сертифицированные детские удерживающие устройства, подходящие для ваших детей. При использовании детских удерживающих устройств следует руководствоваться приведенной ниже таблицей.

Возрастная группа	Расположение сиденья		
	Переднее пассажирское сиденье	Заднее боковое сиденье	Заднее центральное сиденье
0 : до 10 кг (0 - 9 месяцев)	U	U	U
0+ : до 13 кг (0 - 2 года)	U	U	U
I : 9 - 18 кг (9 месяцев - 4 года)	U	U	U
II и III : 15 - 36 кг (4 года - 12 лет)	U	U	U

U: подходит для устройств "универсальной" категории данной весовой группы

⚠ ОСТОРОЖНО
Мы рекомендуем устанавливать детское удерживающее устройство на заднее сиденье даже если выключатель подушки безопасности пассажира на переднем сиденье установлен в положение "OFF". Если в силу исключительных обстоятельств требуется установить детское удерживающее устройство на сиденье переднего пассажира, необходимо дезактивировать подушку безопасности переднего пассажира.

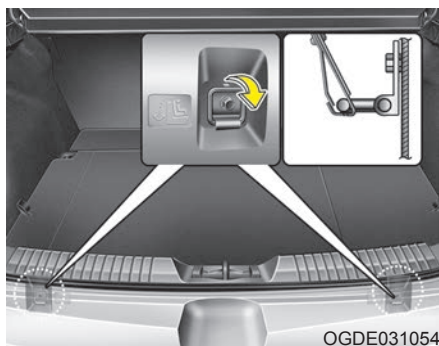

Закрепление детского удерживающего устройства с использованием крепления привязного ремня (при наличии)

Держатели крюков детских сидений расположены на задней панели кузова за задними сиденьями.



1. Проведите привязной ремень детского удерживающего устройства над спинкой сиденья.

Если автомобиль оснащен регулируемыми подголовниками, проведите привязной ремень под подголовником между опорами подголовника, в противном случае перекиньте его через спинку сиденья.

2. Пристегните крюк привязного ремня к соответствующей скобе и затяните ремень, чтобы зафиксировать сиденье.

⚠ ОСТОРОЖНО

Если детское удерживающее устройство не закреплено в автомобиле надлежащим образом или если ребенок не пристегнут в устройстве надлежащим образом, это может привести к серьезным травмам или смерти ребенка во время столкновения.

Всегда соблюдайте инструкции производителя по установке и использованию.

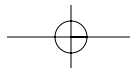

Системы безопасности автомобиля

⚠ ОСТОРОЖНО

- Привязной ремень

Никогда не прикрепляйте более одного детского удерживающего устройства к одному и тому же привязному ремню или к одному и тому же нижнему креплению. Увеличенная в результате использования нескольких устройств нагрузка может привести к разрушению привязных ремней или точек крепления и, как следствие, к серьезному травмированию или смерти ребенка.

⚠ ОСТОРОЖНО

Не устанавливайте детское удерживающее устройство по центру заднего сиденья, используя анкерные крепления привязного ремня. Эти крепления предназначены только для левого и правого (крайних) мест заднего ряда.

В случае дорожно-транспортного происшествия анкерные крепления привязного ремня могут не удержать ДУУ по центру заднего сиденья или сломаться, что может привести к серьезному травмированию или смерти ребенка.

⚠ ОСТОРОЖНО - Проверка детского удерживающего устройства

Убедитесь в надежности крепления детского удерживающего устройства, толкая и потягивая его в различных направлениях. Неправильно установленное детское удерживающее устройство может качаться, скручиваться, опрокинуться или отделиться и способно привести к серьезному травмированию или смерти ребенка.

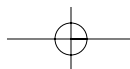
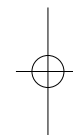
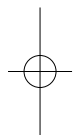

⚠ ОСТОРОЖНО - Крепление детского удерживающего устройства

- Крепления детского удерживающего устройства рассчитаны только на нагрузки, возникающие при использовании надлежащим образом установленного устройства. Ни при каких обстоятельствах не следует их использовать для крепления ремней безопасности взрослых пассажиров, привязных ремней или других предметов или оборудования.
- Привязной ремень следует зацеплять за специальное крепление, в противном случае он может функционировать неправильно.

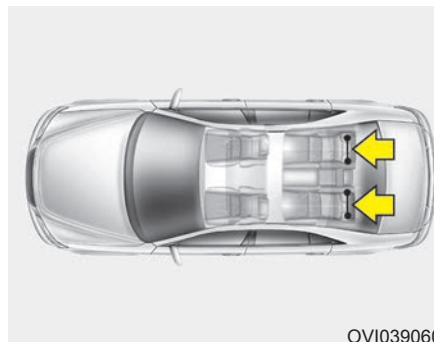

OVI039060

Закрепление детского удерживающего устройства при помощи систем ISOFIX и Tether Anchorage (при наличии)

Система ISOFIX представляет собой стандартизированное приспособление, позволяющее закреплять детские удерживающие устройства без использования штатного "взрослого" ремня безопасности. Это намного безопаснее, быстрее и удобнее.

Детское сиденье ISOFIX можно установить только если оно утверждено для данного типа автомобиля или имеет общее одобрение в соответствии с требованиями правил ECE-R44.

* ISOFIX: International Standards Organisation FIX (организация международных стандартов FIX)

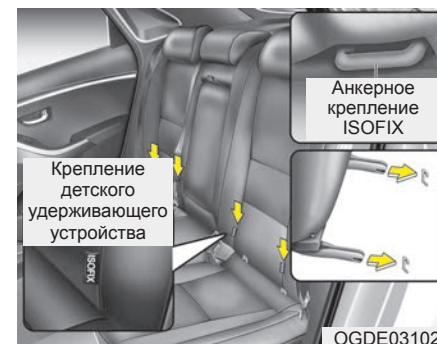

OGDE031027

В нижней части спинок задних сидений с каждой стороны автомобиля нанесены знаки ISOFIX. Они указывают положения нижних анкерных креплений для детских удерживающих систем.

Системы безопасности автомобиля

Оба крайних задних сиденья оснащены парой креплений ISOFIX и соответствующими креплениями Top Tether, расположенными на полу за задними сиденьями (универсал) или на панели за задними сиденьями (седан). Крепления ISOFIX расположены между подушкой и спинкой сиденья и обозначены знаком ISOFIX.

Для установки детского удерживающего устройства (ДУУ) ISOFIX необходимо соединить его разъем с креплениями ISOFIX автомобиля (до щелчка, проверьте визуальные индикаторы на ДУУ, потяните ДУУ из стороны в сторону для проверки надежности крепления). ДУУ, имеющие общее одобрение в соответствии с требованиями правил ECE-R 44, необходимо дополнительно прикрепить к соответствующей точке крепления Top Tether, расположенной на полу за задними сиденьями (универсал) или на панели за задними сиденьями (седан).

Устанавливать и использовать ДУУ ISOFIX необходимо в соответствии с руководством по установке, входящем в комплект его поставки.

⚠ ОСТОРОЖНО

- При использовании автомобильной системы ISOFIX для установки детского удерживающего устройства (ДУУ) на заднем сиденье все неиспользуемые металлические замковые пластины или язычки ремней безопасности заднего сиденья необходимо застегнуть в соответствующих замках. Ремни безопасности необходимо провести за ДУУ и выбрать их слабинку, чтобы ребенок не смог дотянуться и ухватиться за выпущенные ремни. Используя незастегнутые металлические замковые пластины или язычки, ребенок может дотянуться до выпущенных ремней, что может привести к его удушению, серьезной травме или смерти в ДУУ.
- Не кладите ничего вокруг анкерных креплений ISOFIX. Также убедитесь в том, что ремни безопасности не цепляются за анкерные крепления ISOFIX.

Порядок закрепления детского удерживающего устройства

1. Установите замок детского удерживающего устройства (ДУУ) в анкерное крепление ISOFIX. При этом должен быть слышен четкий щелчок.

⚠ ВНИМАНИЕ

В процессе установки не повредите (путем царапания или прищемления) ремень безопасности заднего сиденья замком ДУУ ISOFIX и анкерным креплением ISOFIX.

2. Пристегните крюк привязного ремня к соответствующей скобе и затяните ремень, чтобы зафиксировать сиденье. (См. предыдущую страницу.)

⚠ ОСТОРОЖНО

- Не устанавливайте детское удерживающее устройство по центру заднего сиденья, используя автомобильные анкерные крепления ISOFIX. Эти крепления предназначены только для левого и правого (крайних) мест на заднем сиденье. Не сделайте ошибки, пытаясь установить ДУУ по центру заднего сиденья в анкерных креплениях ISOFIX, имеющих другое назначение. В случае дорожно-транспортного происшествия крепления закрепленного по центру заднего сиденья ДУУ ISOFIX могут не выдержать нагрузки и сломаться, что может привести к серьезному травмированию или смерти ребенка.

(продолжение)

(продолжение)

- Не закрепляйте более одного ДУУ к автомобильному нижнему анкерному креплению. Это может привести к недопустимому увеличению нагрузки и поломке анкерных креплений привязного ремня и, как следствие, к серьезному травмированию или смерти ребенка.
- Закреплять оригинальные ДУУ ISOFIX и совместимые ДУУ необходимо только в надлежащих местах, показанных на рисунке.
- Всегда соблюдайте инструкции по установке и использованию, предоставленные производителем ДУУ.

Системы безопасности автомобиля

Применимость детских удерживающих устройств для различных положений ISOFIX - для Европы

Весовая группа	Размер	Крепление (фиксирующее устройство)	Расположение ISOFIX в автомобиле			
			Front Passenger	Переднее пассажи́рское сиденье	Заднее боковое сиденье (сторона водителя)	Заднее боковое сиденье (сторона пассажира)
Переносные детские сиденья	F	ISO/L1	-	X	X	-
	G	ISO/L2	-	X	X	-
0 : до 10 кг	E	ISO/R1	-	IUF	IUF	-
0+ : до 13 кг	E	ISO/R1	-	IUF	IUF	-
	D	ISO/R2	-	IUF	IUF	-
	C	ISO/R3	-	IUF	IUF	-
I : от 9 до 18 кг	D	ISO/R2	-	IUF	IUF	-
	C	ISO/R3	-	IUF	IUF	-
	B	ISO/F2	-	IUF	IUF	-
	B1	ISO/F2X	-	IUF	IUF	-
	A	ISO/F3	-	IUF	IUF	-

IUF = Подходит для обращенных вперед ДУУ ISOFIX универсальной категории, одобренной для данной весовой группы.

IL = Подходит для конкретных ДУУ ISOFIX из прилагаемого перечня. Эти ДУУ ISOFIX CRS относятся к категориям "особая", "ограниченная" или "полууниверсальная".

X = Положение ISOFIX не подходит для ДУУ ISOFIX данной массовой группы и/или данного типоразмера.

Системы безопасности автомобиля**Рекомендуемые детские удерживающие устройства – для Европы**

Группа по массе	Название	Производитель	Тип фиксации	№ регистрации ECE-R44
Группа 0+ (0-13kg)	Baby Safe Plus II	Britax Рцмер	Кресло, устанавливаемое против направления движения, с переходником ISOFIX	E1 04301146
Группа 1 (9-18kg)	Duo Plus	Britax Рцмер	Кресло, устанавливаемое по направлению движения нижнее крепление ISOFIX + Top Tether	E1 04301133
			Кресло, устанавливаемое по направлению движения с использованием трехточечного ремня безопасности автомобиля	

Информация от производителя ДУУ
Britax Рцмер <http://www.britax.com>

Системы безопасности автомобиля

ПОДУШКА БЕЗОПАСНОСТИ - СИСТЕМА ПАССИВНОЙ БЕЗОПАСНОСТИ (ПРИ НАЛИЧИИ)

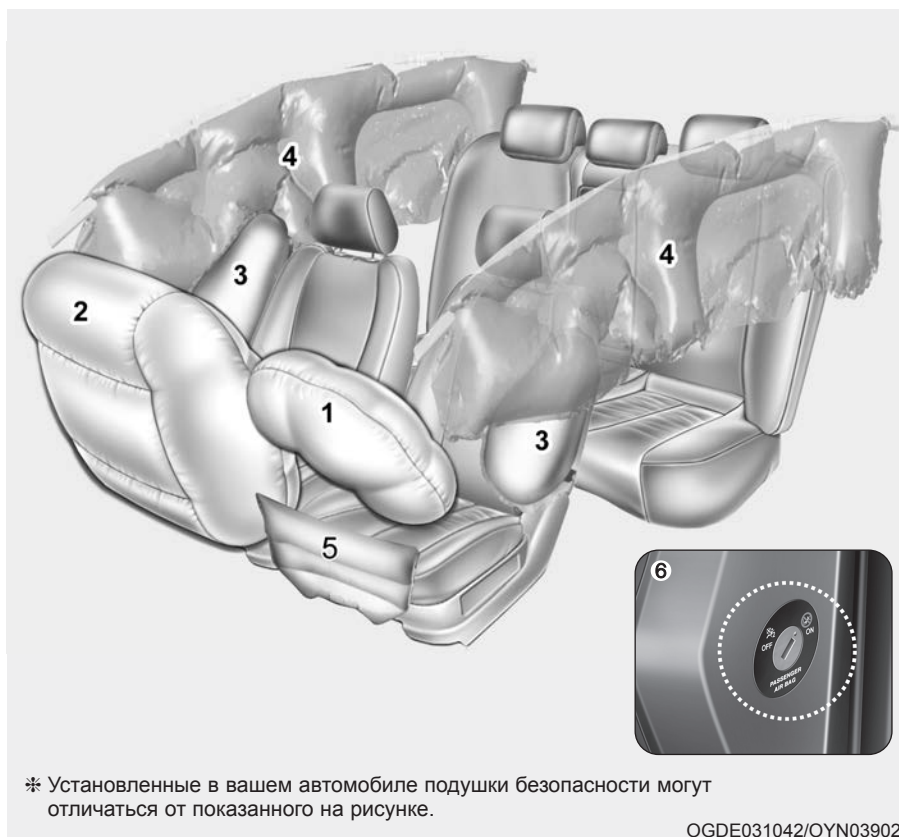

- (1) Фронтальная подушка безопасности водителя
 - (2) Фронтальная подушка безопасности пассажира на переднем сиденье
 - (3) Боковая подушка безопасности*
 - (4) Шторка безопасности*
 - (5) Коленная подушка безопасности водителя*
 - (6) Выключатель фронтальной подушки безопасности пассажира на переднем сиденье
- * : при наличии

▲ ОСТОРОЖНО

Даже если автомобиль оснащен подушками безопасности, водитель и пассажиры должны всегда пристегиваться ремнями безопасности, которые снижают риск получения травм и тяжесть травм в случае ДТП или переворота автомобиля.

Как работает система подушек безопасности

- Подушки безопасности активируются (для раскрытия по необходимости), только если ключ зажигания находится в положении ON или START.
- Подушки безопасности моментально раскрываются в случае сильного фронтального или бокового удара (если установлены боковые подушки безопасности или шторки), чтобы защитить пассажиров от серьезных физических травм.
- Нет определенной скорости, при которой подушки безопасности раскрываются. В основном подушки безопасности должны раскрываться в зависимости от силы и направления удара. Эти два фактора определяют необходимость отправки датчиками электронного сигнала раскрытия.
- Раскрытие подушки безопасности зависит от нескольких факторов, включая скорость автомобиля, угол удара, а также монолитность и плотность автомобилей или предметов, с которыми ваш автомобиль столкнется. Тем не менее факторы не ограничиваются приведенными выше.

- Фронтальные подушки безопасности полностью раскрываются и спускаются моментально. Во время ДТП практически невозможно заметить раскрытие подушек безопасности. После удара более вероятно увидеть просто пустые подушки безопасности, свисающие из отделений для их хранения.
- Чтобы обеспечить защиту при серьезном столкновении, подушки безопасности должны раскрываться моментально. Скорость раскрытия подушек безопасности важна вследствие чрезвычайно короткого времени возникновения столкновения и необходимости наличия подушки безопасности между пассажиром и частями кузова автомобиля до того, как пассажир о них ударится. Моментальное раскрытие снижает риск получения травм и угрозу для жизни при серьезном столкновении. Поэтому оно является неотъемлемой частью конструкции подушки безопасности. Однако поскольку раскрытие подушек безопасности происходит с огромной силой, оно может также стать причиной травм, таких как ссадины на лице, синяки и сломанные кости.

- Также существуют обстоятельства, в которых контакт с подушкой безопасности рулевого колеса может привести к летальному исходу, особенно если водитель находится чрезмерно близко к рулевому колесу.

▲ ОСТОРОЖНО

- Во избежание серьезных травм и смерти вследствие раскрытия подушек безопасности в ДТП водитель должен сидеть как можно дальше от подушки безопасности рулевого колеса – по крайней мере на расстоянии 250 мм (10 дюймов). Передний пассажир должен передвинуть сиденье как можно дальше назад и откинуться на спинку.
- В случае ДТП подушка безопасности моментально раскрывается. Если пассажиры не находятся в правильном положении, в результате раскрытия подушек безопасности они могут получить травмы.
- Раскрытие подушки безопасности может причинить травмы, такие как ссадины на лице или теле, порезы от разбитых стекол и ожоги.

Системы безопасности автомобиля

Шум и дым

При раскрытии подушек безопасности раздается громкий шум и внутри автомобиля распространяется дым и порох. Это нормальная ситуация, которая является результатом зажигания пиропатрона подушки безопасности. После раскрытия подушки безопасности может ощущаться затруднение дыхания вследствие контакта грудной клетки с ремнем и подушкой безопасности, а также вследствие вдыхания дыма и пороха. После столкновения как можно скорее откройте двери и/или окна, чтобы уменьшить дискомфорт и предотвратить продолжительное вдыхание дыма и пороха.

Несмотря на то, что дым и порох не являются токсичными, они могут вызвать раздражение кожи (глаз, носоглотки и т. п.). В этом случае немедленно промойте холодной водой и обратитесь к врачу, если симптом не исчезнет.

⚠ ОСТОРОЖНО

При раскрытии подушек безопасности связанные с ними части в рулевом колесе, приборной панели и/или по обеим сторонам рейлингов крыши над передними и задними дверьми являются очень горячими. Во избежание травм не прикасайтесь к внутренним частям отделений для хранения подушек безопасности сразу после их раскрытия.

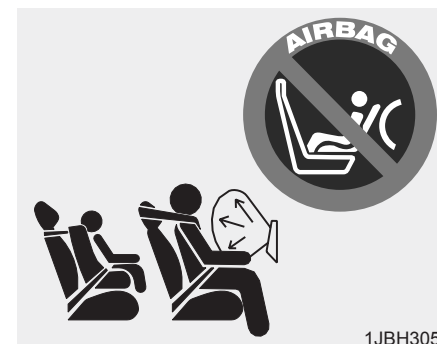

1JBH3051

При активной фронтальной подушке безопасности запрещается устанавливать детское удерживающее устройство на сиденье переднего пассажира

Запрещается устанавливать на сиденье переднего пассажира детское удерживающее устройство, обращенное назад. Раскрывающаяся подушка безопасности может ударить по обращенному назад детскому удерживающему устройству и нанести ребенку серьезные травмы или привести к летальному исходу.

Кроме того, не следует устанавливать на сиденье переднего пассажира также и обращенные вперед ДУУ. Раскрывающаяся фронтальная подушка безопасности может ударить по обращенному назад детскому удерживающему устройству и привести к серьезному травмированию или смерти ребенка. Фронтальную подушку безопасности пассажира на переднем сиденье можно активировать или деактивировать специальным выключателем. Подробнее см. стр. 3-56.

⚠ ОСТОРОЖНО

- **Очень опасно!** Не устанавливайте обращенное назад ДУУ на сиденье, защищенное находящейся перед ним подушкой безопасности!
- Не устанавливайте детское удерживающее устройство на сиденье переднего пассажира. Раскрывающаяся фронтальная подушка безопасности может ударить по нему и привести к серьезному травмированию или смерти ребенка.
- Для перевозки детей на боковых задних сиденьях автомобилей, оснащенных шторками безопасности, необходимо устанавливать ДУУ как можно дальше от дверей и проверять надежность крепления. Раскрытие шторки безопасности может привести к серьезному травмированию или смерти ребенка, независимо от его возраста.

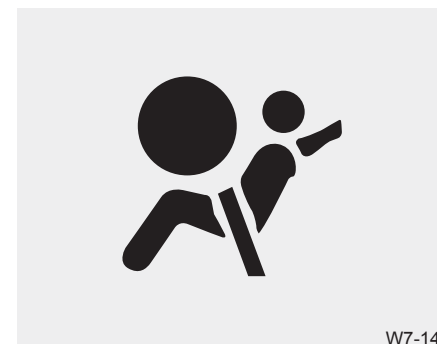

W7-147

Контрольная лампа и индикатор подушки безопасности

Контрольная лампа подушки безопасности

Контрольная лампа подушек безопасности на приборной панели предназначена для предупреждения водителя о возможной неисправности системы пассивной безопасности (SRS).

Системы безопасности автомобиля

При включении зажигания контрольная лампа должна гореть приблизительно 6 секунд, а затем погаснуть.

В следующих случаях требуется проверка системы:

- При включении зажигания не загорается лампа (должна гореть короткое время).
- Лампа не гаснет приблизительно через 6 секунд.
- Лампа загорается во время движения автомобиля.
- Когда замок безопасности находится в положении ВКЛ (ON), мигает индикатор.



Индикатор активации фронтальной подушки безопасности пассажирского сиденья

После включения зажигания индикатор активации фронтальной подушки безопасности пассажира на переднем сиденье загорается приблизительно на 4 секунды.

Он также загорается при замыкании выключателя этой подушки и горит в течение 60 секунд.



Индикатор деактивации фронтальной подушки безопасности пассажира на переднем сиденье

Он загорается приблизительно на 4 секунды после включения зажигания. Индикатор деактивации фронтальной подушки безопасности пассажира на переднем сиденье также загорается при размыкании выключателя этой подушки и гаснет при его замыкании.



⚠ ВНИМАНИЕ

В случае неисправности выключателя фронтальной подушки безопасности индикатор ее деактивации гореть не будет (индикатор активации загорается и приблизительно через 60 секунд гаснет), а сама подушка будет раскрываться при лобовом столкновении даже в положении разомкнутого выключателя.

В этом случае рекомендуем обратиться к авторизованному дилеру HYUNDAI для проверки выключателя фронтальной подушки безопасности пассажира и системы подушек безопасности SRS.

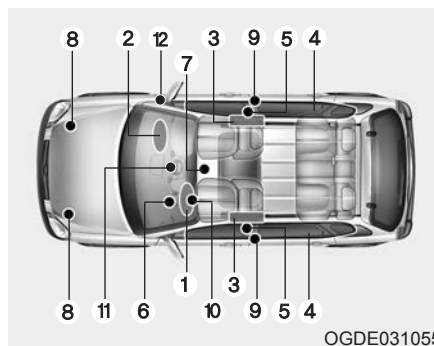
**Компоненты и функции системы SRS**

Система SRS состоит из следующих компонентов:

1. Модуль фронтальной подушки безопасности водителя
2. Модуль фронтальной подушки безопасности пассажира
3. Модули боковых подушек безопасности*
4. Модули шторок безопасности*
5. Узлы преднатяжителей втягивающих устройств
6. Контрольная лампа подушки безопасности
7. Блок управления системой SRS (SRSCM)

8. Датчики фронтального удара
 9. Датчики бокового удара*
 10. Модуль коленной подушки безопасности водителя*
 11. Индикатор фронтальной подушки безопасности пассажира
 12. Выключатель фронтальной подушки безопасности пассажира
- * : при наличии

Когда ключ зажигания находится в положении "ON", блок SRSCM постоянно контролирует все компоненты системы с целью оценки достаточности фронтального, околофронтального или бокового удара для раскрытия подушки или срабатывания ремня безопасности.

После включения зажигания на приборной панели в течение прибл. 6 секунд будет гореть контрольная лампа подушек безопасности SRS, после чего она должна погаснуть.

Системы безопасности автомобиля

⚠ ОСТОРОЖНО

Возникновение одного из следующих условий указывает на неисправность системы SRS. Рекомендуем обратиться к авторизованному дилеру HYUNDAI для проверки системы.

- При включении зажигания не загорается лампа (должна гореть короткое время).
- Лампа не гаснет приблизительно через 6 секунд.
- Лампа загорается во время движения автомобиля.
- Лампа мигает при включенном зажигании.

Фронтальная подушка безопасности водителя (1)



Модули фронтальных подушек безопасности расположены в центре рулевого колеса и на передней панели пассажира на перчаточном ящике и/или в коленном буфере со стороны водителя. Если блок SRSCM регистрирует фронтальный удар достаточной силы, он автоматически раскрывает передние подушки безопасности.

Фронтальная подушка безопасности водителя (2)



При раскрытии разрывные швы в крышках подушек безопасности расходятся под давлением раскрытия подушек. Затем крышки открываются, что позволяет подушкам безопасности полностью раскрыться.

Системы безопасности автомобиля

Фронтальная подушка безопасности водителя (3)



ОНМ039104N

Полностью раскрытая подушка безопасности вместе с правильно пристегнутым ремнем безопасности замедляют перемещение водителя вперед и снижают риск травмирования головы и грудной клетки.

После полного заполнения газ из подушек безопасности начинает немедленно выходить, что позволяет водителю смотреть вперед, управлять рулевым колесом или другими функциями.

Фронтальная подушка безопасности пассажира



B240B05L

⚠ ОСТОРОЖНО

- Не устанавливайте и не кладите какие-либо принадлежности (держатель для напитков, бокс для кассет, наклейки и т. п.) на переднюю панель над перчаточным ящиком, если в автомобиле установлена подушка безопасности пассажира. Такие предметы могут стать опасными метательными снарядами и причинить травму в случае раскрытия подушки.

(продолжение)

(продолжение)

- Не размещайте контейнер с жидким освежителем воздуха рядом с комбинацией приборов или на поверхности панели приборов.

Такие предметы могут стать опасными метательными снарядами и причинить травму в случае раскрытия подушки безопасности пассажира.

Системы безопасности автомобиля

⚠ ОСТОРОЖНО

- При раскрытии подушек безопасности может быть слышен громкий шум, после чего в автомобиле образуется мелкая пыль. Это нормально и не представляет опасности – такой мелкий порошок используется при упаковке подушек. Высвободившаяся при раскрытии подушки пыль может вызвать раздражение кожи или глаз, а в некоторых случаях и приступ астмы. После каждого раскрытия подушек безопасности всегда тщательно мойте все пораженные участки кожи теплой водой с мягким мылом.
- Система SRS может работать только при включенном зажигании. Если при включении зажигания или запуске двигателя контрольная лампа подушек безопасности SRS не загорается или постоянно горит более 6 секунд или если лампа загорается во время движения, система SRS неисправна.

(продолжение)

(продолжение)

В этом случае обратитесь к авторизованному дилеру HYUNDAI для проверки системы.

- Перед установкой предохранителя или отсоединением клеммы АКБ переведите ключ зажигания в положение LOCK и выньте его из замка. Запрещается вынимать и устанавливать предохранитель(и) подушек безопасности, если ключ зажигания находится в положении ON. При несоблюдении данного предупреждения загорится контрольная лампа подушек безопасности SRS.

■ Фронтальная подушка безопасности водителя



■ Коленная подушка безопасности водителя

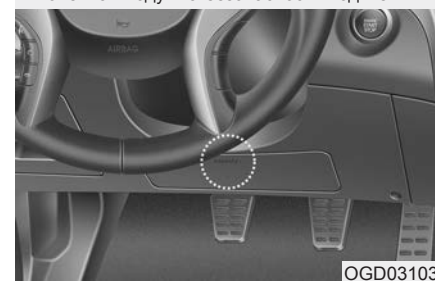

Фронтальная подушка безопасности водителя и переднего пассажира

Ваш автомобиль оснащен системой пассивной безопасности (подушками безопасности) и комбинированными поясno-плечевыми ремнями безопасности как на стороне водителя, так и пассажира.

Наличие установленной системы определяется по надписи "AIR BAG", вытесненной на мягкой крышке подушки безопасности на рулевом колесе и/или на крышке коленного буфера под рулевым колесом и на передней панели над перчаточным ящиком.

Система SRS состоит из подушек безопасности, размещенных под мягкими крышками в центре рулевого колеса, в коленном буфере под рулевой колонкой и на передней боковой панели пассажира над перчаточным ящиком.

■ Фронтальная подушка безопасности пассажира



OGD031032

Система SRS предназначена для дополнительной (кроме системы ремней безопасности) защиты водителя от сильного фронтального удара.

▲ ОСТОРОЖНО

В каждой без исключения поездке водитель и все пассажиры должны быть пристегнуты ремнями безопасности, а дети должны находиться в детском удерживающем устройстве. Подушки безопасности раскрываются мгновенно со значительной силой. Ремни безопасности позволяют пассажирам сохранять нужное положение, чтобы получить максимальную пользу от подушек безопасности. Даже при наличии подушек безопасности неправильно пристегнутые или не пристегнутые водитель и пассажиры могут серьезно пострадать при раскрытии подушек безопасности. Соблюдайте все предупреждения данного руководства о ремнях и подушках безопасности, а также о безопасности пассажиров.

Для снижения вероятности летального исхода или нанесения серьезных травм и получения максимальной пользы от системы безопасности:

(продолжение)

Системы безопасности автомобиля

(продолжение)

- Никогда не помещайте ребенка в детском автокресле или ребенка на дополнительной подушке на переднее сиденье.
- Всегда пристегивайте детей на заднем сиденье. Это самое безопасное место для детей во время движения.
- Фронтальные и боковые подушки безопасности могут нанести травмы пассажирам, неправильно сидящим на передних сиденьях.
- Передвиньте сиденье как можно дальше от фронтальных подушек безопасности, чтобы при этом сохранить управление автомобилем.
- Не сидите и не наклоняйтесь близко к подушкам безопасности без необходимости и не разрешайте пассажирам делать это. При неправильном положении водитель и пассажиры могут получить серьезные травмы при раскрытии подушек безопасности.

(продолжение)

(продолжение)

- Не прислоняйтесь к двери или центральной консоли – всегда сохраняйте вертикальное положение.
- Запрещается размещать какие-либо предметы на модулях подушек безопасности (или вблизи них), расположенных на рулевом колесе, панели приборов, а также над перчаточным ящиком на стороне пассажира, поскольку такие предметы могут травмировать находящихся в салоне в случае раскрытия подушки безопасности при столкновении.
- Запрещается самостоятельно вскрывать или отсоединять проводку и прочие компоненты системы SRS. Это может привести к травмам вследствие случайного раскрытия подушек безопасности или стать причиной неисправности системы SRS.

(продолжение)

(продолжение)

- Если во время езды продолжает гореть контрольная лампа неисправности подушек безопасности, рекомендуем обратиться к авторизованному дилеру HYUNDAI для проверки системы.
 - Подушки безопасности можно использовать только один раз. В случае раскрытия подушки безопасности рекомендуем обратиться к авторизованному дилеру HYUNDAI для ее замены.
 - Система SRS предназначена для раскрытия фронтальных подушек безопасности только при достаточно сильном столкновении, когда угол удара составляет менее 30° к передней продольной оси автомобиля.
- Кроме того, подушки безопасности раскрываются только один раз. Необходимо всегда использовать ремни безопасности.

(продолжение)

(продолжение)

- Фронтальные подушки безопасности не должны раскрываться при ударах сбоку, сзади или опрокидывании. Кроме того, фронтальные подушки безопасности не будут раскрываться, если сила удара не превысит порога срабатывания.
- Запрещается размещать систему безопасности для детей на переднем сиденье. Раскрытие подушек безопасности в случае ДТП может привести к серьезным травмам или смерти младенца или ребенка.
- Детей до 12 лет необходимо всегда закреплять надлежащим образом в детских удерживающих устройствах на заднем сиденье. Не перевозите детей на переднем сиденье. Если необходимо перевести ребенка старше 12 лет на переднем сиденье, его необходимо надлежащим образом пристегнуть, а само сиденье отодвинуть как можно дальше назад.

(продолжение)

(продолжение)

- Для максимальной безопасности в любом ДТП и снижения риска смертельного исхода или получения серьезных травм все пассажиры, включая водителя, должны быть всегда пристегнуты ремнями безопасности независимо от того, оборудовано ли конкретное место подушкой безопасности. Не сидите и не наклоняйтесь близко к подушкам безопасности без необходимости во время движения.
- Неправильное положение может привести к серьезным травмам или летальному исходу в случае ДТП. До того как автомобиль припаркован и ключ зажигания вынут из замка, все пассажиры должны сидеть вертикально относительно спинки сиденья. Они должны находиться по центру сиденья и быть пристегнутыми ремнями безопасности. Ноги должны быть вытянуты и находиться в удобном положении. Ступни должны находиться на полу.

(продолжение)

(продолжение)

- Для обеспечения защиты в случае ДТП система подушек безопасности SRS должна раскрываться очень быстро. Если пассажир не находится в нужном положении вследствие непристегнутого ремня безопасности, подушка безопасности может нанести серьезные травмы или привести к летальному исходу.

Системы безопасности автомобиля



Индикатор активации/деактивации фронтальной подушки безопасности пассажира (при наличии)

Если на переднем сиденье пассажира требуется установить ДУУ или на нем нет пассажира, фронтальную подушку безопасности пассажира можно деактивировать специальным выключателем.

Если в силу исключительных обстоятельств требуется установить обратное детское удерживающее устройство на сиденье переднего пассажира, необходимо деактивировать фронтальную подушку безопасности пассажира.

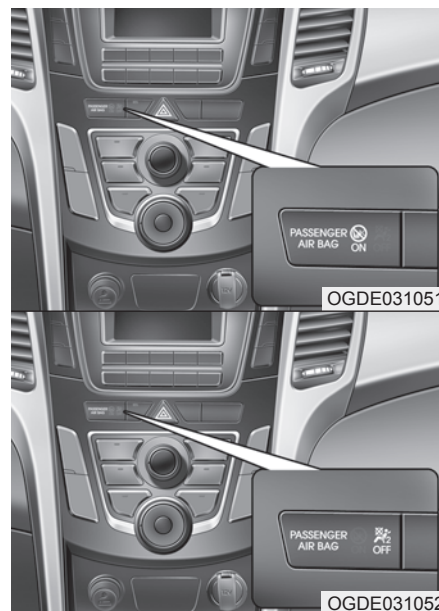

Порядок деактивации и активации фронтальной подушки безопасности пассажира:

Чтобы деактивировать фронтальную подушку безопасности пассажира, поверните ее выключатель в положение "OFF" механическим ключом.

Индикатор (⊗) деактивации фронтальной подушки безопасности пассажира будет гореть до момента ее реактивации.

Чтобы реактивировать фронтальную подушку безопасности пассажира, поверните ее выключатель в положение "ON" механическим ключом. Индикатор деактивации фронтальной подушки безопасности погаснет, а индикатор активации (⊗) будет гореть в течение приблизительно 60 секунд.

▲ ОСТОРОЖНО

На некоторых моделях выключатель фронтальной подушки безопасности можно повернуть при помощи аналогичного небольшого твердого приспособления. Всегда проверяйте состояние выключателя и индикатора фронтальной подушки безопасности пассажира.

*** К СВЕДЕНИЮ**

- Если выключатель фронтальной подушки безопасности пассажира находится в положении “ON”, подушка активирована. В этом состоянии запрещается устанавливать детское удерживающее устройство для любого возраста на переднее сиденье пассажира.
- Если выключатель фронтальной подушки безопасности пассажира находится в положении “OFF”, подушка деактивирована.

⚠ ВНИМАНИЕ

- При неисправности выключателя фронтальной подушки безопасности пассажира будет гореть контрольная лампа (⚠) на панели приборов.

Кроме того, не будет гореть индикатор (⚠) деактивации фронтальной подушки безопасности пассажира (индикатор активации фронтальной подушки безопасности пассажира загорится и погаснет приблизительно через 60 с).

Даже если выключатель фронтальной подушки безопасности установлен в положение “OFF”, блок управления SRSCM реактивирует подушку и она будет раскрываться при лобовом столкновении.

В этом случае обратитесь к авторизованному дилеру HYUNDAI для проверки системы.

(продолжение)

(продолжение)

- Если контрольная лампа неисправности подушек безопасности не загорается при включении зажигания, остается включенной более примерно 6 с или горит во время движения автомобиля, рекомендуем обратиться к авторизованному дилеру HYUNDAI для проверки системы.

Системы безопасности автомобиля

▲ ОСТОРОЖНО

- Ответственность за правильное положение выключателя фронтальной подушки безопасности пассажира несет водитель.
 - Деактивировать фронтальную подушку безопасности пассажира следует только при выключенном зажигании, в противном случае может выйти из строя блок управления SRSCM и возникнет опасность несрабатывания при столкновении всех подушек безопасности.
 - Запрещается устанавливать обращенное назад ДУУ на сиденье переднего пассажира, если его фронтальная подушка безопасности не деактивирована. Раскрытие подушек безопасности в случае ДТП может привести к серьезным травмам или смерти младенца или ребенка.
- (продолжение)

(продолжение)

- Даже если на вашем автомобиле имеется выключатель фронтальной подушки безопасности пассажира, не устанавливайте ДУУ на это сиденье. Устанавливать детское удерживающее устройство на переднее сиденье запрещается. Дети, слишком большие для детских удерживающих устройств, должны всегда находиться на заднем сиденье и использовать имеющиеся поясные/плечевые ремни. Наибольшая безопасность детей обеспечивается на заднем сиденье и при условии их надлежащего закрепления в детском удерживающем устройстве.
- Если на сиденье переднего пассажира больше не требуется детское удерживающее устройство, необходимо как можно скорее реактивировать фронтальную подушку безопасности.

■ Передняя часть автомобиля

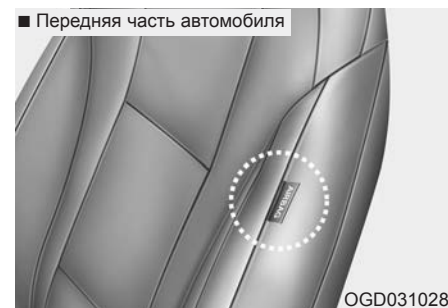

■ Задняя часть автомобиля



Боковая подушка безопасности (при наличии)

Ваш автомобиль оснащен боковыми подушками безопасности, находящимися у каждого переднего сиденья.

Эти подушки безопасности предназначены для обеспечения дополнительной защиты водителя и/или пассажира на переднем сиденье в случае столкновения (в дополнение к защите, обеспечиваемой ремнями безопасности).

Боковые подушки безопасности раскрываются только при боковом ударе определенной силы, угла и скорости, направленном в определенное место. Таким образом, боковые подушки безопасности раскрываются не при всех боковых ударах.

⚠ ОСТОРОЖНО

Не разрешайте пассажирам высовываться из дверей, класть какие-либо предметы между дверьми и пассажирами если они сидят на местах, оборудованных боковыми подушками безопасности и/или шторками безопасности.

⚠ ОСТОРОЖНО

- Боковая подушка безопасности используется в дополнение к ремням безопасности водителя и пассажира и не отменяет необходимость их использования. Поэтому во время движения необходимо постоянно использовать ремни безопасности. Подушки безопасности раскрываются только при определенных боковых ударах, угрожающих безопасности находящихся в салоне людей.
- Для обеспечения наилучшей защиты от бокового удара и предотвращения травм вследствие раскрытия боковых подушек безопасности водитель и пассажир на переднем сиденье должны сидеть прямо и быть надлежащим образом пристегнутыми ремнями безопасности. Руки водителя следует держать на рулевом колесе в положениях на 9:00 и 3:00 часа. Пассажиру следует держать руки и кисти на своих бедрах.

(продолжение)

(продолжение)

- Не надевайте на сидения какие-либо дополнительные чехлы.
- Использование чехлов может уменьшить вплоть до нуля эффективность системы.
- Не устанавливайте какие-либо дополнительные принадлежности на боковые стороны салона или вблизи боковых подушек безопасности.
- Не располагайте какие-либо предметы поверх подушки безопасности или между ней и собой.
- Не оставляйте какие-либо предметы (зонтик, сумку и т. п.) между передней дверью и передним сиденьем. Такие предметы могут стать опасными метательными снарядами и причинить травму в случае раскрытия боковой подушки.

(продолжение)

Системы безопасности автомобиля

(продолжение)

- Для предотвращения неожиданного раскрытия боковой подушки безопасности, которое может привести к травме, не допускайте ударов по зоне бокового датчика удара при включенном зажигании.
- При повреждении сиденья или его обивки рекомендуем обратиться к авторизованному дилеру HYUNDAI для ремонта системы.

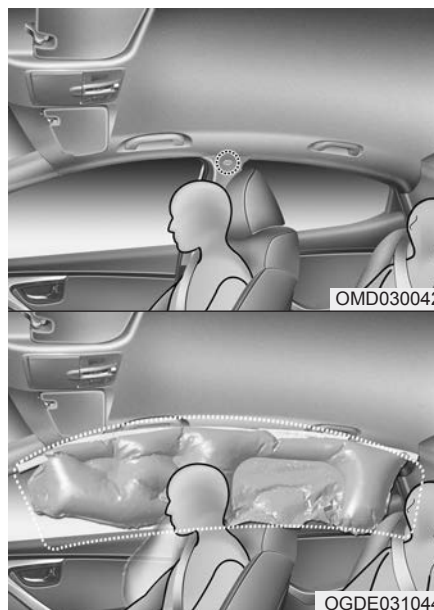

Шторка безопасности (при наличии)

Шторки безопасности расположены вдоль обоих рейлингов крыши над передними и задними дверьми.

Они предназначены для защиты водителя и пассажиров на переднем и боковых задних сиденьях от определенных боковых ударов.

Шторки безопасности раскрываются только при боковом ударе определенной силы, угла и скорости, направленном в определенное место. При других боковых ударах, а также при лобовых столкновениях, ударах сзади и большинстве опрокидываний шторки безопасности не раскрываются.

⚠ ОСТОРОЖНО

- Для того чтобы боковые подушки безопасности и шторки безопасности обеспечили наилучшую защиту, водитель, пассажир на переднем сиденье и пассажиры на обоих боковых задних сиденьях должны сидеть прямо и быть надлежащим образом пристегнутыми ремнями безопасности. Для безопасности детей очень важно, чтобы они находились на заднем сиденье в детском удерживающем устройстве.
- На боковых задних сиденьях дети должны находиться в подходящих детских удерживающих устройствах. Детские удерживающие устройства следует устанавливать как можно дальше от дверей и надежно фиксировать.

(продолжение)

(продолжение)

- Не разрешайте пассажирам прислоняться к дверям головой или другими частями тела, высовывать руки из окон и класть какие-либо предметы между дверьми и собой, если их сиденье оснащено боковыми подушками безопасности и/или шторками безопасности.
- Запрещается самостоятельно вскрывать или ремонтировать любые компоненты системы шторок безопасности. Рекомендуем обратиться к авторизованному дилеру HYUNDAI для проверки системы.

Невыполнение указанных выше инструкций может в случае ДТП привести к травмированию или смерти водителя или пассажиров.

Системы безопасности автомобиля

Почему моя подушка безопасности не раскрылась при ДТП? (Условия, при которых раскрываются или не раскрываются подушки безопасности)

Случается множество различных типов ДТП, при которых подушка безопасности не обеспечивает дополнительную защиту.

К ним относятся тыловые удары, второй или третий удар в ДТП с несколькими столкновениями, а также удары на малой скорости.

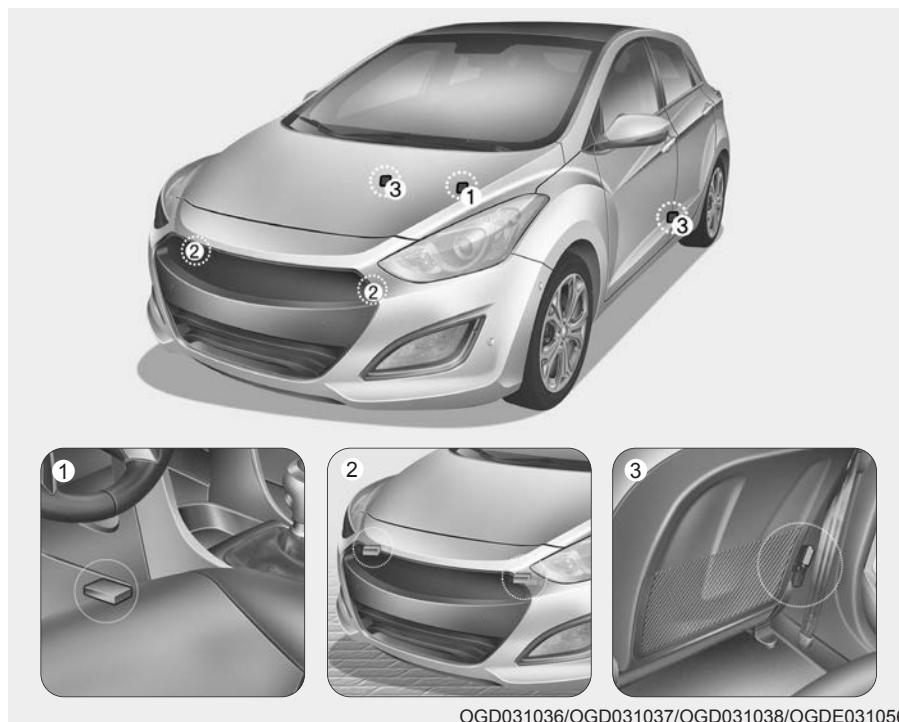

OGD031036/OGD031037/OGD031038/OGDE031056

Датчики удара

(1) Блок управления SRSCM
(2) Датчик лобового удара

(3) Датчик бокового удара
(при наличии)

⚠ ОСТОРОЖНО

- Не допускайте никаких ударов по местам расположения подушек безопасности и датчиков. Это может привести к неожиданному раскрытию подушки безопасности, что может привести к серьезной травме или смерти.
- Любое изменение местоположения или угла датчиков удара может привести к тому, что подушка может раскрыться в ненадлежащий момент и не раскрыться тогда, когда должна. Каждая из этих ситуаций может привести к тяжелой травме или смерти. Следовательно, не пытайтесь выполнять обслуживание датчиков удара или в смежных с ними зонах. Рекомендуем обратиться к авторизованному дилеру HYUNDAI для проверки системы.

(продолжение)

(продолжение)

- Особого внимания требуют ситуации, связанные с изменением установочных углов датчиков вследствие деформации переднего бампера, кузова, средней или задней стоек в местах расположения датчиков удара. Рекомендуем обратиться к авторизованному дилеру HYUNDAI для проверки системы.
- В конструкции вашего автомобиля заложена возможность поглощения энергии удара и раскрытия подушки(подушек) безопасности при определенных типах столкновения. Установка "кенгурятника" или неоригинального бампера может отрицательно повлиять на характеристики автомобиля, относящиеся к столкновениям и раскрытию подушек безопасности.



Условия раскрытия подушки безопасности

Фронтальные подушки безопасности
Передней подушки безопасности должны раскрываться при фронтальном ударе в зависимости от силы, скорости и угла фронтального удара.

Системы безопасности автомобиля

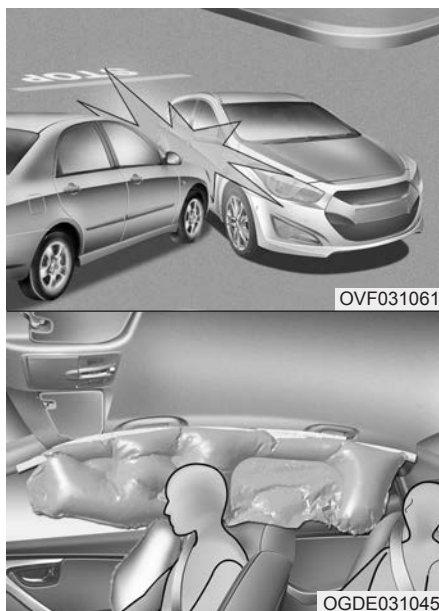

Боковые подушки безопасности и шторки безопасности (при наличии)

Боковые подушки безопасности и шторки безопасности раскрываются по сигналу от датчиков бокового удара с учетом силы или угла удара, а также скорости автомобиля.

Хотя фронтальные подушки безопасности (водителя и пассажира на переднем сиденье) предназначены только для защиты при лобовых столкновениях, они могут также раскрыться и при столкновениях другого типа в случае достаточно сильного воздействия на датчики фронтального удара. Боковые подушки безопасности и/или шторки безопасности предназначены только для защиты при боковых столкновениях, однако они могут также раскрыться в случае достаточно сильного воздействия на датчики бокового удара.

Подушки безопасности могут раскрыться вследствие сильных толчков шасси во время езды по плохой дороге или обочине. Для предупреждения нежелательного раскрытия подушки безопасности двигаться по плохим дорогам или бездорожью следует очень осторожно.



Условия нераскрытия подушки безопасности

- При определенных ударах на малой скорости подушки безопасности не должны раскрываться. В таких случаях подушки безопасности не должны раскрываться, так как они не обеспечат дополнительную защиту (кроме ремней безопасности).

Системы безопасности автомобиля



- Подушки безопасности не должны раскрываться при тыловом ударе, так как сила удара перемещает пассажиров назад. В этом случае раскрывшиеся подушки безопасности не обеспечат дополнительную защиту.



- Фронтальные подушки безопасности не должны раскрываться при боковых ударах, так как пассажиры перемещаются в сторону удара и передние подушки безопасности не обеспечат дополнительную защиту пассажиров.
- Однако в зависимости от силы и угла удара и скорости автомобиля могут раскрыться боковые подушки безопасности или шторки.

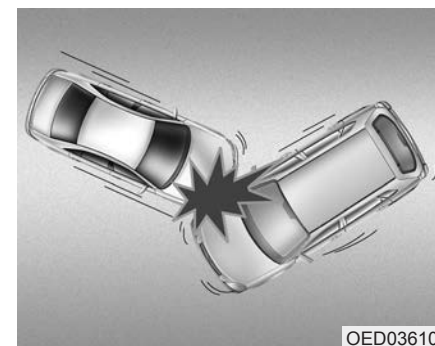

- При угловом ударе пассажиры могут переместиться в направлении, в котором подушки безопасности не смогут обеспечить дополнительную защиту, поэтому датчики не должны раскрывать никаких подушек.

Системы безопасности автомобиля

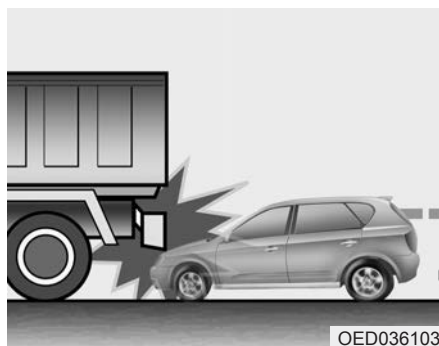

OED036103

- Часто непосредственно перед ударом водитель резко тормозит. При таком резком торможении опускается передняя часть автомобиля. Это приводит к тому, что автомобиль скользит под автомобиль с более высоким клиренсом. В такой ситуации подушки безопасности могут не раскрыться, так как силы замедления, регистрируемые датчиками, могут в значительной степени быть заменены таким ударом скольжения.

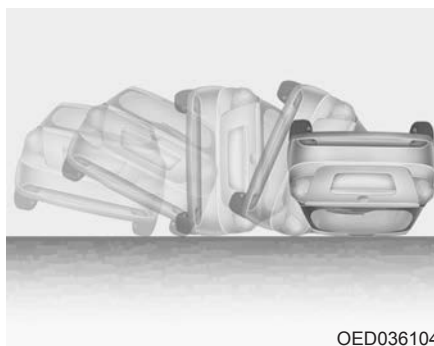

OED036104

- Подушки безопасности могут не раскрыться при опрокидывании, поскольку в такой ситуации не обеспечивают защиты людей. Однако боковые подушки безопасности и/или шторки безопасности могут раскрыться при опрокидывании вследствие бокового удара.

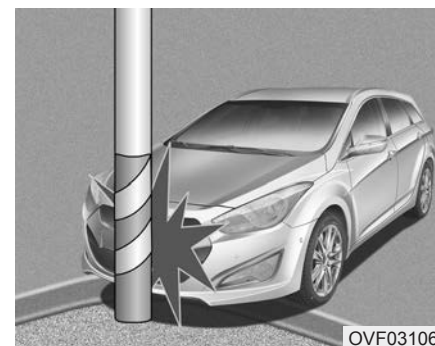

OVF031063

- Подушки безопасности могут не раскрыться, если автомобиль столкнется с такими предметами, как электрические столбы или деревья, когда точка удара сконцентрирована в одной области и датчики не регистрируют полную силу удара.

Уход за системой SRS

Система SRS практически не требует технического обслуживания и не содержит частей, который можно самостоятельно безопасно обслуживать. Если контрольная лампа подушек безопасности не загорается или постоянно горит, рекомендуем обратиться к авторизованному дилеру HYUNDAI для проверки системы.

⚠ ОСТОРОЖНО

- Модификация компонентов или проводки системы SRS, включая установку любых значков на крышки подушек и изменение конструкции, может отрицательно повлиять на характеристики системы SRS и привести к возможным травмам.
- Для очистки крышек подушек безопасности используйте мягкую сухую или смоченную чистой водой ткань. Растворители и очистители могут отрицательно воздействовать на крышки подушек безопасности и правильное раскрытие системы.

(продолжение)

(продолжение)

- Запрещается размещать какие-либо предметы на модулях подушек безопасности (или вблизи них), расположенных на рулевом колесе, панели приборов, коленном буфере на стороне водителя, а также над перчаточным ящиком на стороне пассажира, поскольку такие предметы могут травмировать находящихся в салоне в случае раскрытия подушки безопасности при столкновении.
- В случае раскрытия подушки безопасности рекомендуем обратиться к авторизованному дилеру HYUNDAI для ее замены.
- Запрещается самостоятельно вскрывать или отсоединять проводку и прочие компоненты системы SRS. Это может привести к травмам вследствие случайного раскрытия подушек безопасности или стать причиной неисправности системы SRS.

(продолжение)

Системы безопасности автомобиля

(продолжение)

- Если необходимо утилизировать компоненты системы подушек безопасности или автомобиль целиком, нужно соблюдать определенные меры предосторожности. Уполномоченный дилер HYUNDAI осведомлен о таких мерах предосторожности и может предоставить нужную информацию. Несоблюдение этих мер и процедур может повысить риск получения травм.
- Если автомобиль был затоплен или на ковриках или полу видны следы воды, не пытайтесь запускать двигатель. Рекомендуем обратиться к авторизованному дилеру HYUNDAI.

Дополнительные меры предосторожности

- **Запрещается перевозить пассажиров в багажном отделении или на сложенной спинке сиденья.** Водитель и пассажиры должны сидеть вертикально, откинувшись на спинку. Ремни безопасности должны быть пристегнуты, а ноги должны находиться на полу.
- **Пассажиры не должны высовываться из автомобиля и меняться сиденьями во время движения.** Непристегнутого ремнем безопасности пассажира во время ДТП или резкого торможения может отбросить на внутренние части салона, на других пассажиров или выбросить из автомобиля.
- **Каждый ремень безопасности предназначен для одного пассажира.** Если одним ремнем безопасности пользуется более одного человека, в результате ДТП они могут серьезно пострадать или погибнуть.
- **Не устанавливайте дополнительные принадлежности на ремни безопасности.** Устройства, претендующие на повышение комфорта пассажира или смещающие положение ремня безопасности, могут снизить защиту, которую обеспечивает ремень, и повысить вероятность получения серьезных травм в результате ДТП.
- **Пассажиры не должны помещать твердые или острые предметы между телом и подушками безопасности.** Твердые или острые предметы на коленях или во рту могут привести к травмам при раскрытии подушки безопасности.
- **Пассажиры должны находиться на достаточном расстоянии от крышек подушек безопасности.** Водитель и пассажиры должны сидеть вертикально, откинувшись на спинку. Ремни безопасности должны быть пристегнуты, а ноги должны находиться на полу. Если водитель и пассажиры находятся слишком близко к крышкам подушек безопасности, они могут получить травмы при раскрытии подушек.

- **Не прикрепляйте и не помещайте предметы на крышки подушек безопасности или рядом с ними.** Предмет, прикрепленный или помещенный на крышки передних или боковых подушек безопасности может негативно повлиять на работу подушек.
- **Запрещается модифицировать передние сиденья.** Модификация передних сидений может помешать работе чувствительных компонентов системы пассивной безопасности или боковых подушек.
- **Запрещается помещать предметы под передние сиденья.** Помещение предметов под передние сиденья может помешать работе чувствительных компонентов и жгутов проводки системы пассивной безопасности.
- **Никогда не держите младенца или ребенка на коленях.** В результате ДТП младенец или ребенок может серьезно пострадать или погибнуть. Младенцы и дети должны быть правильно пристегнуты в соответствующем детском кресле или на заднем сиденье.

⚠ ОСТОРОЖНО

- При **неправильном** расположении на сиденье или его смещении **водитель и пассажиры могут оказаться слишком близко к раскрывающейся подушке безопасности, удариться об элементы конструкции или могут быть выброшены из автомобиля, что приведет к серьезным травмам или смерти.**
- **Всегда сохраняйте вертикальное положение по центру сиденья, откинувшись на спинку. Ремень безопасности должен быть пристегнут, ноги должны быть вытянуты и находиться в удобном положении, а ступни должны находиться на полу.**

Установка дополнительного оборудования или модификация автомобиля с подушками безопасности

Модификация автомобиля путем изменения рамы, бамперов, переднего и бокового листового металла или клиренса может повлиять на работу системы подушек безопасности автомобиля.

Системы безопасности автомобиля

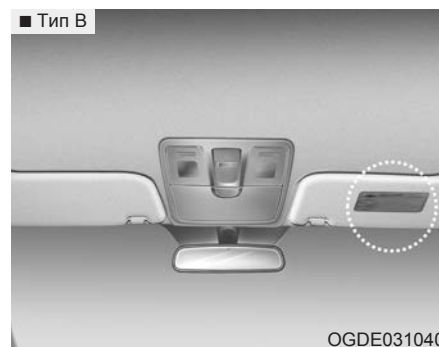
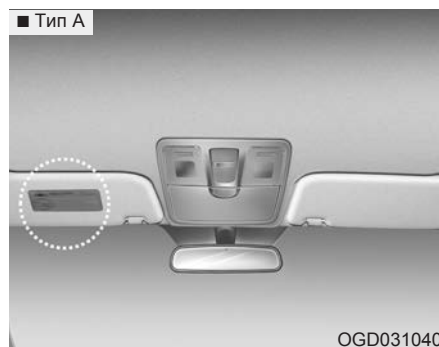

Предупреждающая этикетка подушек безопасности (при наличии)

Все предупреждающие этикетки подушек безопасности предназначены для информирования водителя и пассажиров об их потенциальной опасности.

Обратите внимание, что в этих обязательных предупреждениях особое внимание уделяется безопасности детей. Кроме того, нельзя забывать и о приведенных выше опасностях для взрослых.

Характеристики автомобиля

Ключи / 4-4

- Запишите номер вашего ключа / 4-4
- Операции, выполняемые с использованием ключа / 4-4
- Система иммобилайзера / 4-5

Система дистанционного бесключевого доступа / 4-7

- Предупреждение о передатчике / 4-9
- Замена батареек / 4-9

Электронный ключ / 4-11

- Функции электронного ключа / 4-11
- Предостережения об электронном ключе / 4-13
- Блокирование/разблокирование дверей в аварийной ситуации / 4-13

Система противоугонной сигнализации / 4-14

- Активированное состояние / 4-14
- Состояние противоугонной защиты / 4-16
- Деактивированное состояние / 4-16

Дверные замки / 4-17

- Снаружи / 4-17
- Изнутри / 4-18
- Мертвые замки / 4-20
- Функции блокировки/разблокировки дверей / 4-20
- Устройство блокировки замков задних дверей, предотвращающее их открывание детьми / 4-21

Крышка багажника / 4-22

- Открытие крышки багажника / 4-22
- Закрытие крышки багажника / 4-23
- Аварийное отпирание крышки багажника / 4-24

Окна / 4-25

- Электростеклоподъемники / 4-26
- Стекла, приводимые вручную / 4-29

Капот / 4-30

- Открывание капота / 4-30
- Закрывание капота / 4-31

Дверца топливозаливной горловины / 4-32

- Открывание дверцы топливозаливной горловины / 4-32
- Закрывание дверцы топливозаливной горловины / 4-32

Панорамный люк в крыше / 4-36

- Предупреждение об открытом верхнем люке / 4-36
- Солнцезащитная шторка / 4-37
- Сдвиг верхнего люка / 4-37
- Наклон верхнего люка / 4-38
- Закрытие верхнего люка / 4-38
- Возврат верхнего люка к начальным установкам (сброс) / 4-39

Рулевое колесо / 4-40

- Усилитель руля с электронным управлением / 4-40
- Рулевая колонка с наклоном и телескопированием / 4-41
- Сирена / 4-41
- Гибкое рулевое управление / 4-42

Зеркала / 4-45

- Внутреннее зеркало заднего вида / 4-45
- Наружное зеркало заднего вида / 4-46

Комбинация приборов / 4-51

- Подсветка панели приборов / 4-52

- Приборы / 4-52
 - Температура наружного воздуха / 4-54
 - Индикатор передачи в МКПП / 4-55
 - Индикатор передачи АКПП / 4-55
 - Контрольная лампа обледеневшей дороги / 4-55
 - Индикатор ограничителя скорости / 4-56
 - Одометр / 4-56
 - Маршрутный компьютер / 4-57
 - Информация на ЖК-дисплее / 4-63
 - Контрольные лампы и индикаторы / 4-69
- Система задней парковки / 4-83**
- Работа / 4-83
 - Условия, при которых система не работает / 4-85
 - Предупреждения / 4-85
 - Самодиагностика / 4-86
- Система помощи при парковке / 4-87**
- Работа / 4-87
 - Условия, при которых система не работает / 4-89
 - Самодиагностика / 4-91
- Камера заднего вида / 4-92**
- Огни аварийной сигнализации / 4-93**
- Освещение / 4-94**
- Функция экономии энергии АКБ / 4-94
 - Функция задержки отключения фар / 4-94
 - Функция приветствия светом фар / 4-94
 - Стационарная лампа освещения на поворотах / 4-95
 - Управление светом / 4-95

- Включение дальнего света / 4-97
 - Указатели поворота и перестроения / 4-98
 - Передние противотуманные фары / 4-99
 - Задние противотуманные фары / 4-99
 - Дневные фары (DRL) / 4-100
 - Устройство регулировки угла наклона фар / 4-100
 - Адаптивная система коррекции фар (AFLS) / 4-101
- Стеклоочистители и стеклоомыватели / 4-103**
- Стеклоочистители ветрового стекла / 4-103
 - Стеклоомыватели ветрового стекла / 4-105
 - Переключатель стеклоочистителя и стеклоомывателя заднего стекла / 4-106
- Освещение салона / 4-107**
- Автоматическое отключение плафона освещения салона / 4-107
 - Лампа направленного освещения / 4-107
 - Плафон освещения салона / 4-108
 - Лампа в зеркале солнцезащитного козырька / 4-108
 - Плафон багажника / 4-109
 - Лампа перчаточного ящика / 4-109
- Система приветствия / 4-110**
- Приветствие светом фар / 4-110
 - Освещение салона / 4-10
 - Фонарь подсветки выхода и карманный фонарь / 4-110
- Дефростер / 4-111**
- Обогреватель заднего стекла / 4-111
- Ручная система климат-контроля / 4-112**

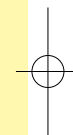
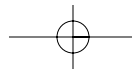

- **Обогрев и кондиционирование воздуха / 4-113**
- **Работа системы / 4-117**
- **Воздушный фильтр климат-контроля / 4-119**
- **Проверка количества хладагента и смазочного материала компрессора / 4-120**

Автоматическая система климат-контроля / 4-121

- **Автоматическое управление обогревом и кондиционированием воздуха / 4-122**
- **Ручное управление обогревом и кондиционированием воздуха / 4-124**
- **Работа системы / 4-130**
- **Воздушный фильтр климат-контроля / 4-132**
- **Проверка количества хладагента и смазочного материала компрессора / 4-133**

Размораживание и отпотевание ветрового стекла / 4-134

- **Система климат-контроля с ручным управлением / 4-134**
- **Система климат-контроля с автоматическим управлением / 4-135**

Чистый воздух / 4-137

Багажное отделение / 4-138

- **Ящик хранения в центральной консоли / 4-138**
- **Убирающийся подлокотник / 4-138**
- **Перчаточный ящик / 4-139**
- **Холодильный отсек / 4-139**
- **Отсек для солнцезащитных очков / 4-140**
- **Боковой лоток багажника / 4-140**

Особенности салона / 4-141

- **Прикуриватель / 4-141**
- **Пепельница / 4-141**
- **Чашкодержатель / 4-142**
- **Держатель для бутылок / 4-143**
- **Солнцезащитный козырек / 4-143**
- **Розетка питания / 4-144**
- **Порты для дополнительных устройств (Aux), USB и iPod / 4-145**
- **Вешалка / 4-146**
- **Фиксатор(ы) для напольных ковриков / 4-146**
- **Багажная сетка (держатель) / 4-147**
- **Вещевая крышка багажного отделения / 4-147**

Элементы внешней отделки / 4-149

- **Установка кронштейна на релинг / 4-149**

Аудиосистема / 4-151

- **Антенна / 4-151**
- **Дистанционное управление аудиосистемой / 4-152**
- **Принцип работы аудиосистемы автомобиля / 4-153**

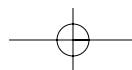

Характеристики автомобиля

КЛЮЧИ

Запишите номер вашего ключа



Кодовый номер ключа выштампован на этикетке со штрих-кодом, прикрепленной к комплекту ключей. В

случае утери ключей рекомендуем обратиться к авторизованному дилеру HYUNDAI. Снимите этикетку со штрих-кодом и сохраните ее в безопасном месте. Кроме того, запишите кодовый номер и сохраните его в надежном и удобном месте, но только не в автомобиле.

Операции, выполняемые с использованием ключа

- Запуск двигателя
- Блокировка и разблокировка дверей

⚠ ОСТОРОЖНО

Рекомендуем использовать оригинальные запасные части, приобретенные у дилера HYUNDAI. Использование послепродажных ключей может привести к тому, что замок зажигания не сможет перейти из состояния START в состояние ON. В этом случае стартер не выключится, что может привести к его повреждению и опасности пожара вследствие чрезмерного тока в проводке.

⚠ ОСТОРОЖНО - Ключ зажигания

Не оставляйте детей без присмотра в автомобиле с ключом зажигания, даже если ключ не находится в замке. Это очень опасно. Дети подражают родителям и могут вставить ключ в замок. Ключ зажигания позволит детям использовать электростеклоподъемники и другие органы управления или даже вызвать движение автомобиля, что может привести к серьезным травмам или летальному исходу.

Никогда не оставляйте ключи в автомобиле, где находятся дети без присмотра.

Система иммобилайзера

Автомобиль может быть оснащен электронной системой иммобилайзера двигателя, которая снижает риск несанкционированного использования автомобиля.

Система иммобилайзера состоит из небольшого передатчика в ключе и электронных устройств в автомобиле.

Автомобили без системы электронного ключа

При каждой установке ключа в замок зажигания и поворота в положение ON система иммобилайзера проверяет действительность ключа.

Если ключ действительный, двигатель запустится.

Если ключ недействительный, двигатель не запустится.

Отключение системы иммобилайзера:

Вставьте ключ зажигания в замок и установите его в положение ON.

Включение системы иммобилайзера:

Переведите ключ зажигания в положение "OFF". Система иммобилайзера включается автоматически. Если в автомобиле не находится действительный ключ зажигания, двигатель не запустится.

Автомобили с системой электронного ключа

При каждом переключении кнопки пуска/останова в положение ON система иммобилайзера проверяет действительность ключа.

Если ключ действительный, двигатель запустится.

Если ключ недействительный, двигатель не запустится.

Отключение системы иммобилайзера:

Установите кнопку пуска/остановки двигателя в положение ON.

Включение системы иммобилайзера:

Установите кнопку пуска/остановки двигателя в положение OFF. Система иммобилайзера включается автоматически. Если в автомобиле не находится действительный электронный ключ, двигатель не запустится.

ОСТОРОЖНО

Во избежание кражи автомобиля не оставляйте в нем запасные ключи. Пароль для системы иммобилайзера является уникальным и должен храниться в секрете. Не оставляйте этот номер в автомобиле.

* К СВЕДЕНИЮ

При запуске двигателя рядом не должно находиться ключей с другим кодом иммобилайзера. В противном случае двигатель может не запуститься или может вскоре после запуска остановиться. Для предупреждения возможных проблем после приемки вашего нового автомобиля храните все ключи отдельно.

ВНИМАНИЕ

Не держите металлические предметы рядом с замком зажигания. Двигатель может не запуститься, так как металлические предметы могут препятствовать передаче сигнала транспондера.

Характеристики автомобиля

*** К СВЕДЕНИЮ**

Если вам нужны дополнительные ключи или если вы потеряли свои ключи, рекомендуем обратиться к авторизованному дилеру HYUNDAI.

⚠ ВНИМАНИЕ

Транспондер в ключе зажигания является важной частью системы иммобилайзера. Она разработана для многолетней бесперебойной работы, однако нужно избегать воздействия влаги, статического электричества и грубого обращения. В противном случае может возникнуть сбой системы иммобилайзера.

⚠ ВНИМАНИЕ

Не изменяйте, не модифицируйте и не регулируйте систему иммобилайзера, так как это может привести к ее неисправности. Для обслуживания системы рекомендуем обратиться к авторизованному дилеру HYUNDAI.

Неисправности, вызванные неправильным изменением, регулировкой или модификациями системы иммобилайзера не покрываются гарантией на автомобиль.

СИСТЕМА ДИСТАНЦИОННОГО БЕСКЛЮЧЕВОГО ДОСТУПА (ПРИ НАЛИЧИИ)

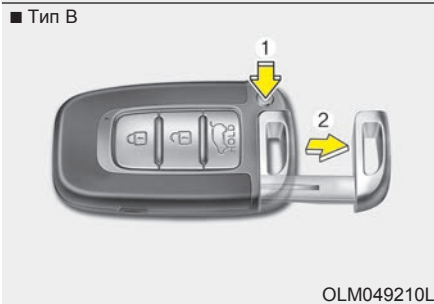
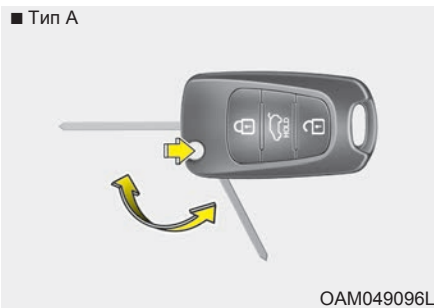

⚠ ВНИМАНИЕ
Запрещается складывать ключ без нажатия кнопки отпускания фиксатора. Это может привести к повреждению ключа.

Тип В

- Для извлечения механического ключа нажмите и удерживайте кнопку отпускания фиксатора.
- Для установки механического ключа на место необходимо вставить ключ в отверстие и нажать на него, пока не раздастся звук щелчка.

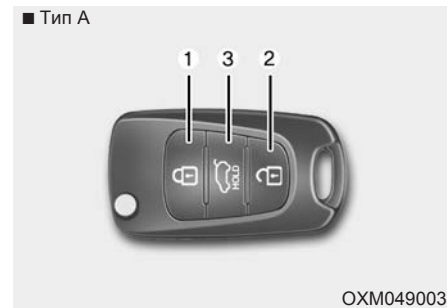

Дистанционное управление системой бесключевого доступа

Тип А

- Раскладывание ключа происходит автоматически после нажатия кнопки фиксатора.
- Складывание ключа производится вручную, для чего необходимо удерживать эту кнопку.

Блокировка (1)

1. Закройте все двери, капот и крышку багажника.
2. Нажмите кнопку блокировки.

Характеристики автомобиля

3. Лампы аварийной сигнализации мигнут один раз для индикации блокировки всех дверей (капот двигателя и крышка багажника должны быть закрыты). Кроме того, наружные зеркала заднего вида автоматически сложатся, если переключатель (типа В) складывания наружных зеркал находится в положении AUTO (автомат.) (при наличии).

* К СВЕДЕНИЮ

Если хотя бы одна дверь открыта, двери не заблокируются.

Разблокировка (2)

1. Нажмите кнопку разблокировки.
2. Лампы аварийной сигнализации мигнут два раза для индикации разблокировки всех дверей. Кроме того, наружные зеркала заднего вида автоматически развернутся, если переключатель (типа В) складывания наружных зеркал находится в положении AUTO (автомат.) (при наличии).

* К СВЕДЕНИЮ

После разблокирования всех дверей двери заблокируются, если в течение 30 с не будет открыта какая-либо дверь. Кроме того, наружные зеркала заднего вида раскроются, если переключатель (типа В) складывания наружных зеркал находится в положении AUTO (Автоматически) (при наличии).

Разблокирование крышки багажника (3)

1. Нажмите кнопку разблокировки крышки багажника и удерживайте ее не менее 1 с.
2. Лампы аварийной сигнализации мигнут два раза для индикации разблокировки крышки багажника.

* К СВЕДЕНИЮ

- После разблокирования крышки багажника она заблокируется автоматически, если в течение 30 с не будет открыта.
- Кроме того, после открывания и закрывания крышка багажника блокируется автоматически.
- На кнопке имеется слово "HOLD" (Удержание), указывающее на необходимость ее удержания после нажатия.

Предупреждение о передатчике * К СВЕДЕНИЮ

Передатчик не будет работать в случае любого из перечисленных ниже событий.

- Ключ зажигания находится в замке зажигания.
- Вы находитесь вне зоны действия (примерно 10 м (30 футов)).
- Разряжена батарея передатчика.
- Сигнал блокируется другими транспортными средствами или объектами.
- Мороз.
- Передатчик находится вблизи другого радиопередатчика, например, радиовещательной станции или аэропорта, способного нарушить его нормальное функционирование.

Если передатчик не работает надлежащим образом, откройте и закройте дверь ключом зажигания. В случае каких-либо проблем с передатчиком обратитесь к авторизованному дилеру HYUNDAI.

⚠ ВНИМАНИЕ

Передатчик следует хранить в сухом месте. Потеря работоспособности системы бесключевого доступа вследствие воздействия воды или другой жидкости не покрывается гарантией производителя автомобиля.

⚠ ВНИМАНИЕ

Внесение изменений или модификаций, кроме явно разрешенных авторизованной организацией, может привести к невозможности эксплуатации оборудования. Потеря работоспособности системы бесключевого доступа вследствие внесения изменений или модификаций, кроме явно разрешенных авторизованной организацией, не покрывается гарантией производителя автомобиля.



Замена батареи

Батарея передатчика должна служить несколько лет, однако в случае неправильного функционирования передатчика или электронного ключа можно попытаться заменить батарею на новую. Для получения информации об использовании или замене батареи рекомендуем обратиться к авторизованному дилеру HYUNDAI.

Характеристики автомобиля

1. Вставьте тонкий инструмент в щель и осторожно подденьте крышку.
2. Замените батарейку (CR2032). При замене необходимо удостовериться, что сторона батарейки с символом "+" направлена вверх, как показано на рисунке.
3. Установите заднюю крышку.

Для замены передатчика или электронного ключа рекомендуем обратиться к авторизованному дилеру HYUNDAI.

ВНИМАНИЕ

- *Передатчик или электронный ключ рассчитаны на годы бесперебойной работы, однако они могут выйти из строя под воздействием влаги или статического электричества. Для получения информации об использовании или замене батареи рекомендуем обратиться к авторизованному дилеру HYUNDAI.*
- *Использование неправильной аккумуляторной батареи может стать причиной неисправности передатчика или электронного ключа. Обязательно используйте только подходящие батареи.*
- *Во избежание повреждения передатчика или электронного ключа не роняйте их, не подвергайте воздействию влаги, тепла или солнечного света.*

ВНИМАНИЕ

Неправильно утилизированная батарея может оказывать вредное влияние на окружающую среду и здоровье человека. Утилизируйте батарею согласно местным законам и нормам.

ЭЛЕКТРОННЫЙ КЛЮЧ (ПРИ НАЛИЧИИ)**Функции электронного ключа**

1. Блокировка дверей
 2. Разблокировка дверей
 3. Разблокирование крышки багажника
- Электронный ключ позволяет блокировать и разблокировать двери и крышку багажника и даже запускать двигатель без установки ключа в замок.

Функции кнопок электронного ключа не отличаются от имеющихся в системе дистанционного бесключевого доступа. См. пункт “Дистанционный бесключевой доступ” в этом разделе.

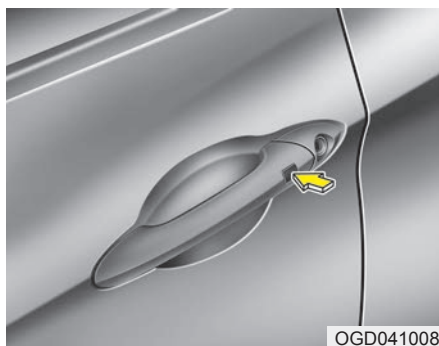

Нося с собой электронный ключ, можно блокировать и разблокировать двери и крышку багажника. Кроме того, имеется возможность пуска двигателя. Ниже приведена некоторая дополнительная информация.

Блокировка

1. Носите с собой электронный ключ.
2. Закройте все двери, капот и крышку багажника.
3. Нажмите кнопку на внешней ручке двери.
4. Огни аварийной сигнализации мигнут один раз. Кроме того, наружные зеркала заднего вида автоматически сложаются, если переключатель (типа В) складывания наружных зеркал находится в положении AUTO (автомат.) (при наличии).
5. Проверьте надежность блокировки дверей, потянув за внешнюю ручку двери.

Характеристики автомобиля

* К СВЕДЕНИЮ

- Кнопка будет работать только в том случае, если электронный ключ находится на расстоянии не более 0,7 м (28 дюймов) от внешней ручки двери.
- Если возникнет одна из следующих ситуаций, то даже при нажатии кнопки на внешней ручке двери не заблокируются и будет звучать колокольчик в течение 3 с:
 - Электронный ключ находится в автомобиле.
 - Кнопка пуска/остановки двигателя находится в положении ON или ACC.
 - Открыта какая-либо дверь, за исключением крышки багажника.

Разблокировка

1. Носите с собой электронный ключ.
2. Нажмите кнопку на внешней ручке передней двери.
3. Все двери разблокируются, а огни аварийной сигнализации мигнут два раза. Кроме того, наружные зеркала заднего вида автоматически развернутся, если переключатель (типа В) складывания наружных зеркал находится в положении AUTO (автомат.) (при наличии).

* К СВЕДЕНИЮ

- Кнопка будет работать только в том случае, если электронный ключ находится на расстоянии не более 0,7 м (28 дюймов) от внешней ручки двери.
- Когда присутствие электронного ключа на расстоянии 0,7 м (28 дюймов) от внешней ручки передней двери определяется системой, другие люди тоже могут открыть двери.
- После разблокирования всех дверей двери заблокируются, если в течение 30 с не будет открыта какая-либо дверь. Кроме того, наружные зеркала заднего вида раскроются, если переключатель (типа В) складывания наружных зеркал находится в положении AUTO (Автоматически) (при наличии).



OGD041013

Разблокирование крышки багажника

1. Носите с собой электронный ключ.
2. Нажмите выключатель крышки багажника.
3. Крышка багажника заблокируется.

* К СВЕДЕНИЮ

- Кроме того, после открывания и закрывания крышка багажника блокируется автоматически.
- Кнопка будет работать только в том случае, если электронный ключ находится на расстоянии не более 0,7 м (28 дюймов) от ручки крышки багажника.

Предостережения об электронном ключе

* К СВЕДЕНИЮ

- В случае утраты электронного ключа пуск двигателя невозможен. Рекомендуем отбуксировать автомобиль на станцию авторизованного дилера HYUNDAI.
- На один автомобиль можно зарегистрировать не более двух электронных ключей. В случае утери электронного ключа рекомендуем обратиться к авторизованному дилеру HYUNDAI.
- Электронный ключ не будет работать в любой из перечисленных ниже ситуаций:
 - Электронный ключ находится вблизи другого радиопередатчика, например, радиовещательной станции или аэропорта, способного нарушить его нормальное функционирование.
 - Электронный ключ находится вблизи мобильной станции двухсторонней связи или мобильного телефона.
 - Вблизи автомобиля находится действующий электронный ключ другого автомобиля.

(продолжение)

(продолжение)

Если электронный ключ не работает надлежащим образом, откройте и закройте дверь механическим ключом. В случае каких-либо проблем с электронным ключом рекомендуем обратиться к авторизованному дилеру HYUNDAI.

⚠ ВНИМАНИЕ

Электронный ключ следует хранить в сухом месте. Потеря работоспособности системы вследствие воздействия воды или другой жидкости не покрывается гарантией производителя автомобиля.

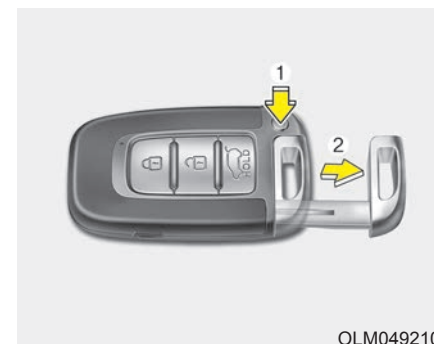

OLM049210L

Блокирование/разблокирование дверей в аварийной ситуации

Если электронный ключ не работает надлежащим образом, блокировать и разблокировать двери можно с использованием механического ключа.

1. Нажмите и удерживайте кнопку отпирания (1), затем извлеките механический ключ (2).
2. Вставьте ключ в замок внешней ручки двери. Поверните ключ в сторону задней части автомобиля для разблокирования и в сторону передней части автомобиля для блокирования.
3. Для установки механического ключа на место необходимо вставить ключ в отверстие и нажать на него, пока не раздастся звук щелчка.

Характеристики автомобиля

СИСТЕМА ПРОТИВОУГОННОЙ СИГНАЛИЗАЦИИ (ПРИ НАЛИЧИИ)



На автомобилях, оборудованных системой противоугонной сигнализации имеется этикетка следующего содержания:

1. ПРЕДУПРЕЖДЕНИЕ
2. СИСТЕМА БЕЗОПАСНОСТИ

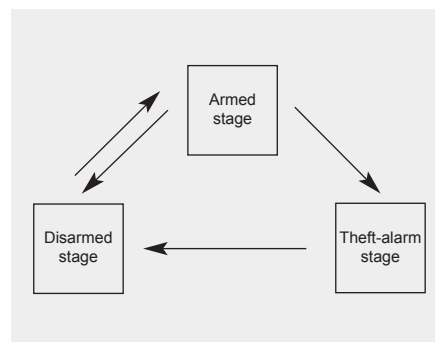

Эта система предназначена для защиты от несанкционированного проникновения в автомобиль. Эта система функционирует в три этапа – “Активированное состояние”, “Противоугонная сигнализация” и “Деактивированное состояние”. В случае срабатывания звучит сирена, сопровождаемая миганием огней аварийной сигнализации.

Активированное состояние

Использование электронного ключа

Остановите автомобиль и остановите двигатель. Активируйте систему, как описано ниже.

1. Остановите двигатель.
2. Закройте и закройте капот, крышку багажника и все двери.
3. • Заблокируйте двери нажатием кнопки на внешней ручке передней двери (имея при себе электронный ключ).

После завершения описанных выше операций лампы аварийной сигнализации мигнут один раз, что указывает на активацию системы.

Если крышка багажника или капот двигателя останутся открытыми, то огни аварийной сигнализации не будут мигать и противоугонная сигнализация не включится. Если после этого крышка багажника и капот будут закрыты, лампы аварийной сигнализации мигнут один раз, и включится противоугонная сигнализация.

- Заблокировать двери нажатием кнопки блокировки на электронном ключе.

После завершения описанных выше операций лампы аварийной сигнализации мигнут один раз, что указывает на активацию системы.

Если крышка багажника или капот двигателя останутся открытыми, то огни аварийной сигнализации не будут мигать и противоугонная сигнализация не включится. Если после этого крышка багажника и капот будут закрыты, лампы аварийной сигнализации мигнут один раз, и включится противоугонная сигнализация.

Использование передатчика

Остановите автомобиль и остановите двигатель. Активируйте систему, как описано ниже.

1. Остановите двигатель и извлеките ключ из замка зажигания.
2. Закройте и закройте капот, крышку багажника и все двери.

3. Заблокируйте двери нажатием кнопки блокировки на передатчике.

После завершения описанных выше операций огни аварийной сигнализации мигнут один раз, что указывает на активацию системы.

Если крышка багажника или капот двигателя останутся открытыми, то огни аварийной сигнализации не будут мигать и противоугонная сигнализация не включится. Если после этого крышка багажника и капот будут закрыты, лампы аварийной сигнализации мигнут один раз, и включится противоугонная сигнализация.

- Не активируйте систему, пока в автомобиле кто-то есть. В противном случае при попытке оставшегося пассажира выйти из автомобиля включится сирена. Если какая-либо дверь, крышка багажника или капот двигателя будут открыты в течение 30 секунд после включения системы противоугонной сигнализации, система отключится во избежание ненужной тревоги.

Характеристики автомобиля

Состояние противоугонной защиты

Сигнализация срабатывает, если при активированной системе происходит любое из перечисленных ниже событий.

- Открывается передняя или задняя дверь без использования передатчика или электронного ключа.
- Багажник открывается без использования передатчика или электронного ключа.
- Открывается капот.

Если система не деактивирована, включится сирена, и огни аварийной сигнализации будут постоянно мигать в течение 27 с. Для выключения системы разблокируйте двери передатчиком или электронным ключом.

Деактивированное состояние

Система деактивируется в следующих случаях:

Передатчик

- Нажата кнопка разблокирования дверей.
- Запущен двигатель.
- Выключатель зажигания находится в положении "ON" не менее 30 с.

Электронный ключ

- Нажата кнопка разблокирования дверей.
- Нажата кнопка на внешней ручке передней двери при наличии электронного ключа.
- Запущен двигатель.

После разблокировки дверей дважды мигнут огни аварийной сигнализации, что указывает на выключение системы.

Если после нажатия кнопки разблокировки не открыта ни одна дверь (или крышку багажника) в течение 30 с, система снова активизируется.

* К СВЕДЕНИЮ

- Без системы электронного ключа
Если система не деактивирована передатчиком, установите ключ в замок зажигания и запустите двигатель. Система будет деактивирована.
- С системой электронного ключа
Если система не деактивирована электронным ключом, откройте дверь механическим ключом и запустите двигатель. Система будет деактивирована.
- В случае утери ключей рекомендуем обратиться к авторизованному дилеру HYUNDAI.

⚠ ВНИМАНИЕ

Не изменяйте, не модифицируйте и не регулируйте систему противоугонной сигнализации, так как это может привести к ее неисправности. Для выполнения ремонта системы рекомендуется обращаться к авторизованному дилеру HYUNDAI.

Неисправности, вызванные неправильным изменением, регулировкой или модификациями системы противоугонной сигнализации не покрываются гарантией на автомобиль.

ДВЕРНЫЕ ЗАМКИ

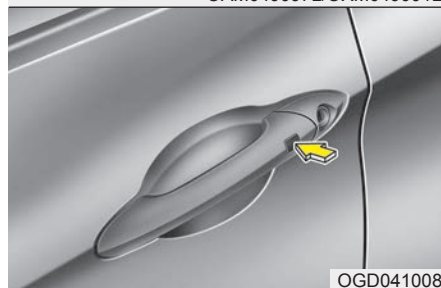

Управление дверными замками снаружи автомобиля

Передачик/электронный ключ

- Двери могут быть блокированы и разблокированы с помощью передатчика или электронного ключа.

- Двери могут быть блокированы и разблокированы нажатием кнопки на внешней ручке двери (при наличии электронного ключа). (автомобили, оснащенные системой электронного ключа).
- Разблокированную дверь можно открыть, потянув за ручку.
- При закрытии двери толкните ее рукой. Убедитесь в плотном закрытии дверей.

Механический ключ

- Если передатчик или электронный ключ не работает надлежащим образом, блокировать и разблокировать двери можно с использованием механического ключа.

Вставьте ключ в замок внешней ручки двери. Поверните ключ в сторону задней части автомобиля для разблокирования и в сторону передней части автомобиля для блокирования.

- При блокировании/разблокировании двери водителя ключом и неисправном выключателе блокировки дверных замков блокируется/разблокируется только дверь водителя.

- Разблокированную дверь можно открыть, потянув за ручку.
- При закрытии двери прижмите ее рукой. Убедитесь в плотном закрытии дверей.

* К СВЕДЕНИЮ

- В холодных и влажных климатических зонах могут наблюдаться нарушения в работе замков и механизмов дверей, связанные с замерзанием.
- Поддача нескольких команд блокировки/разблокировки дверей с использованием ключа или выключателя дверного замка может привести к временному отключению системы, вызванному срабатыванием защиты ее цепи или компонентов.

⚠ ОСТОРОЖНО

- Если дверь закрыта недостаточно хорошо, она может открыться снова.
- Будьте аккуратны, следите за тем, чтобы при закрытии дверей в них не попали чьи-либо руки или другие части тела.

Характеристики автомобиля

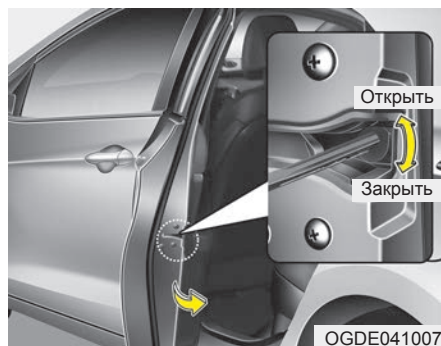

В аварийной ситуации

Если выключатель блокировки дверных замков не срабатывает надлежащим (электрическим) образом, единственным способом блокировки двери (дверей) является запираение механическим ключом через внешнее отверстие.

Если на внешней ручке двери нет отверстия под ключ, заблокировать дверь можно следующим образом:

1. Откройте дверь.
2. Вставьте ключ в отверстие для аварийной блокировки дверей и поверните его горизонтально для блокирования замка.
3. Надежно закройте дверь.



Управление дверными замками из салона

Через дверную ручку

Дверь водителя и дверь переднего пассажира (при наличии)

Если потянуть за внутреннюю ручку заблокированной двери, дверь разблокируется и откроется.

Задняя дверь и дверь переднего пассажира (при наличии)

Если потянуть за внутреннюю ручку заблокированной двери один раз, дверь разблокируется.

Если потянуть за внутреннюю ручку еще один раз, дверь откроется.

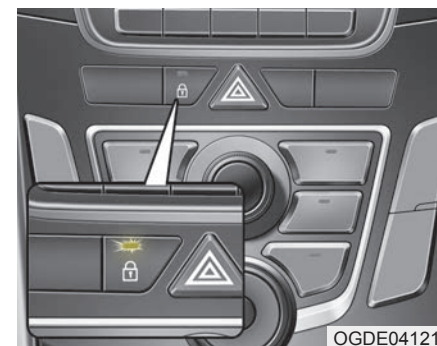

При наличии центрального замка

Он управляется нажатием выключателя блокировки/разблокировки двери.

- При нажатии выключателя блокировки центрального замка блокируются все двери автомобиля, а на самом выключателе загорается индикатор.
- Если при нажатии выключателя будет открыта какая-либо дверь, ни одна дверь не будет заперта.
- При разблокировании какой-либо двери индикатор на выключателе блокировки центрального замка гаснет.
- При нажатии выключателя разблокировки центрального замка разблокируются все двери автомобиля.

*** К СВЕДЕНИЮ**

После заблокирования дверей с использованием передатчика или электронного ключа разблокировать двери выключателем блокировки/разблокировки центрального замка невозможно.

⚠ ОСТОРОЖНО
- Неисправность дверного замка

Если хотя бы один раз дверной замок не сработает надлежащим образом, когда вы находитесь в автомобиле, попытайтесь выполнить одно из следующих действий:

- Проверьте функционирование других замков и ручек.
- Опустите окно водителя и разблокируйте дверь ключом с внешней стороны.
- Переместитесь в багажное отделение и откройте крышку багажника.

⚠ ОСТОРОЖНО - Двери

- Чтобы не допустить случайного открывания двери, во время движения двери всегда должны быть полностью закрытыми и заблокированными.

Заблокированные двери также отпугивают потенциальных грабителей на остановках и участках с медленным движением.

- При открывании дверей будьте осторожны. Обращайте внимание на автомобили, мотоциклы, велосипеды и пешеходов, которые приближаются к открываемой двери. Открытие двери, когда к ней кто-то или что-то приближается, может привести к повреждениям имущества и травмам людей.

⚠ ОСТОРОЖНО
- Незаблокированные автомобили

Незаблокированный пустой автомобиль провоцирует его угон. Кроме того, злоумышленник может спрятаться в нем и напасть на вас или ваших пассажиров после вашего возвращения.

При оставлении автомобиля всегда вынимайте ключ зажигания, включайте стояночный тормоз, закрывайте все окна и блокируйте все двери.

Характеристики автомобиля

⚠ ОСТОРОЖНО

- Дети без присмотра

Полностью закрытый автомобиль может сильно нагреться, что может привести к смерти или тяжелому ущербу для здоровья детей и животных, оставленных в нем без присмотра и неспособных самостоятельно выбраться из него. Более того, дети могут задействовать функции автомобиля, которые могут травмировать их. Они также подвергаются опасности нападения со стороны злоумышленника, пытающегося проникнуть в автомобиль. Никогда не оставляйте детей или животных в автомобиле без присмотра.

Мертвые замки (при наличии)

Некоторые автомобили оснащены так называемым “мертвым замком”. Активированные “мертвые замки” предупреждают открывание двери изнутри или снаружи автомобиля, обеспечивая тем самым дополнительную безопасность.

Блокировка дверей автомобиля с функцией “мертвого замка” осуществляется передатчиком или электронным ключом. Для разблокировки автомобиля необходимо еще раз применить передатчик или электронный ключ.

⚠ ОСТОРОЖНО

Не блокируйте двери передатчиком или электронным ключом, если в автомобиле кто-то находится. Пассажир автомобиля не может разблокировать двери кнопкой дверного замка.

Например, если дверь заблокирована передатчиком, оставленный в автомобиле пассажир не может разблокировать дверь без передатчика.

Функции блокировки/разблокировки дверей

Система разблокировки дверей в случае удара

В случае удара (столкновения), вызвавшего раскрытие подушек безопасности, все двери автоматически разблокируются.

Система блокировки дверей по скорости движения (при наличии)

После превышения скорости 15 км/ч все двери автоматически блокируются.

Система разблокировки дверей по останову двигателя (при наличии)

Все двери автоматически разблокируются в следующих ситуациях:

Без системы электронного ключа

При извлечении ключа из замка зажигания.

С системой электронного ключа

Если кнопка пуска/остановки двигателя находится в положении OFF.

Система блокировки/разблокировки дверей с использованием рычага переключения передач

- При перемещении рычага переключения передач из положения "P" (Парковка) все двери автоматически блокируются.
- При перемещении рычага переключения передач в положение "P" (Парковка) все двери автоматически разблокируются.

Функции автоматической блокировки/разблокировки можно активировать или деактивировать. См. пункт "Пользовательские настройки" в этом разделе.

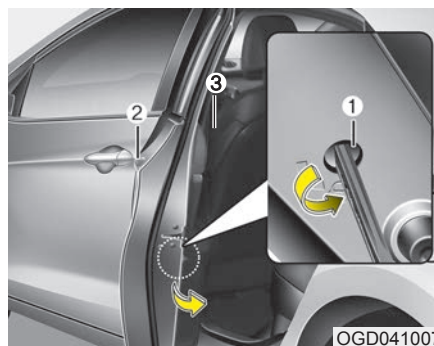

Устройство блокировки замков задних дверей, предотвращающее их открытие детьми

Автомобиль оснащен замками защиты детей, не позволяющим им открыть заднюю дверь изнутри автомобиля. Замки задних дверей с функцией защиты детей следует использовать всякий раз, когда в автомобиле находятся дети.

1. Откройте заднюю дверь.

2. Вставьте ключ (или отвертку) в отверстие (1) и поверните ее в положение блокировки "lock(🔒)". Когда замок с блокировкой для защиты детей находится в положении блокировки, задняя дверь не может быть открыта с помощью внутренней дверной ручки (3).

3. Закройте заднюю дверь.

Чтобы открыть заднюю дверь, потяните за внешнюю ручку (2).

Даже разблокированная задняя дверь не будет открываться за внутреннюю ручку (3), если замок защиты детей не разблокирован.

⚠ ОСТОРОЖНО - Замки задних дверей

Случайное открытие ребенком задней двери во время движения может привести к его травмированию или смерти вследствие выпадения из автомобиля. Для предотвращения открывания ребенком задней двери изнутри автомобиля, замки задних дверей с функцией защиты детей следует использовать всякий раз, когда в автомобиле находятся дети.

Характеристики автомобиля

КРЫШКА БАГАЖНИКА

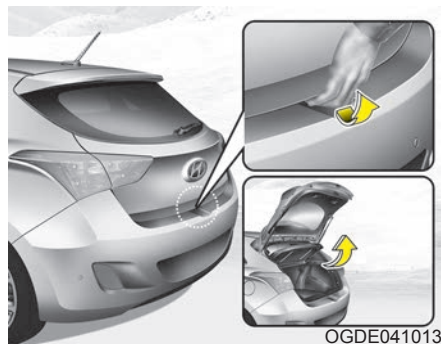

Открытие крышки багажника

- Крышка багажника блокируется и разблокируется при каждом блокировании/разблокировании дверей с использованием ключа, передатчика, электронного ключа или выключателя блокировки/разблокировки центрального замка.
- Для разблокирования крышки багажника необходимо нажать кнопку ее разблокировки на передатчике или электронном ключе и удерживать ее в течение примерно 1 с или нажать выключатель на ручке крышки багажника, имея при себе электронный ключ.

- Чтобы открыть разблокированную крышку багажника, следует нажать на ее ручку и потянуть вверх.
- Кроме того, после открывания и закрывания крышка багажника блокируется автоматически. (Все двери должны быть заблокированы.)

* К СВЕДЕНИЮ

В холодных и влажных климатических зонах могут наблюдаться нарушения в работе замков и механизмов дверей, связанные с замерзанием.

⚠ ОСТОРОЖНО

Крышка багажника поднимается вверх. Прежде чем открыть крышку багажника, убедитесь в отсутствии предметов или людей в непосредственной близости от задней части автомобиля.

⚠ ВНИМАНИЕ

Перед началом движения проверьте, закрыта ли крышка багажника. Движение с открытой крышкой багажника может привести к повреждению ее подъемных цилиндров и связанных с ней компонентов.

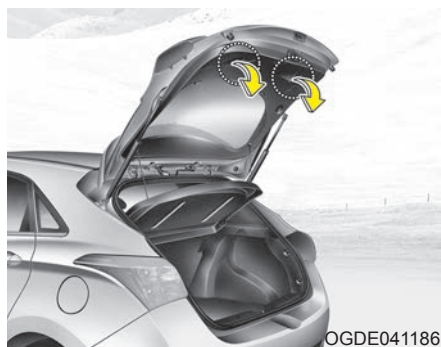

Закрытие крышки багажника

Опустите и плотно прижмите крышку багажника. Убедитесь в надежности блокировки крышки багажника.

⚠ ОСТОРОЖНО

Следите за своими руками, ногами и другими частями тела, чтобы их не прижало при закрывании крышки багажника.

⚠ ВНИМАНИЕ

При закрывании крышки багажника следите за тем, чтобы вблизи ее замка и установка не было посторонних предметов. Это может повредить замок крышки багажника.

⚠ ОСТОРОЖНО - Отработавшие газы

При движении с открытой крышкой багажника в салон могут втянуться опасные отработавшие газы и привести к серьезной травме или смерти водителя и пассажиров.

При необходимости движения с открытой крышкой багажника необходимо обеспечить приток в салон дополнительного свежего воздуха, для чего следует держать открытыми вентиляционные каналы и все окна.

⚠ ОСТОРОЖНО - Заднее багажное отделение

Запрещается перевозить пассажиров в заднем багажном отделении, где нет систем пассивной безопасности. Во избежание травмирования в случае ДТП или резкого торможения водитель и пассажиры должны всегда пристегиваться надлежащим образом.

Характеристики автомобиля

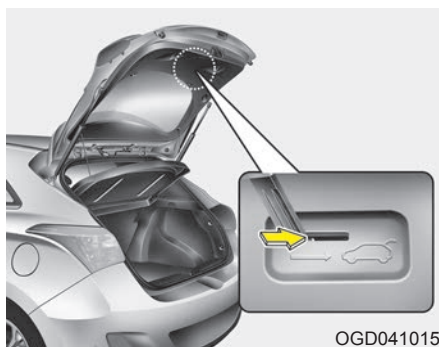

Аварийное отпирание крышки багажника

Автомобиль оснащен устройством аварийного отпирания крышки багажника, расположенным в ее нижней части. Порядок открытия крышки багажника при случайном заперении себя внутри багажника:

1. Вставьте механический ключ в отверстие.
2. Поверните механический ключ вправо.
3. Поднимите крышку багажника.

⚠ ОСТОРОЖНО

- На всякий случай необходимо хорошо знать расположение рычага аварийного освобождения задней крышки и порядок ее открывания при случайном заперении себя в багажном отделении.
- Нахождение людей в багажном отделении недопустимо. Багажник является очень опасным местом нахождения для людей в случае столкновения.
- Используйте рычаг освобождения только в экстренных ситуациях. Будьте особо осторожны, особенно во время движения.

ОКНА

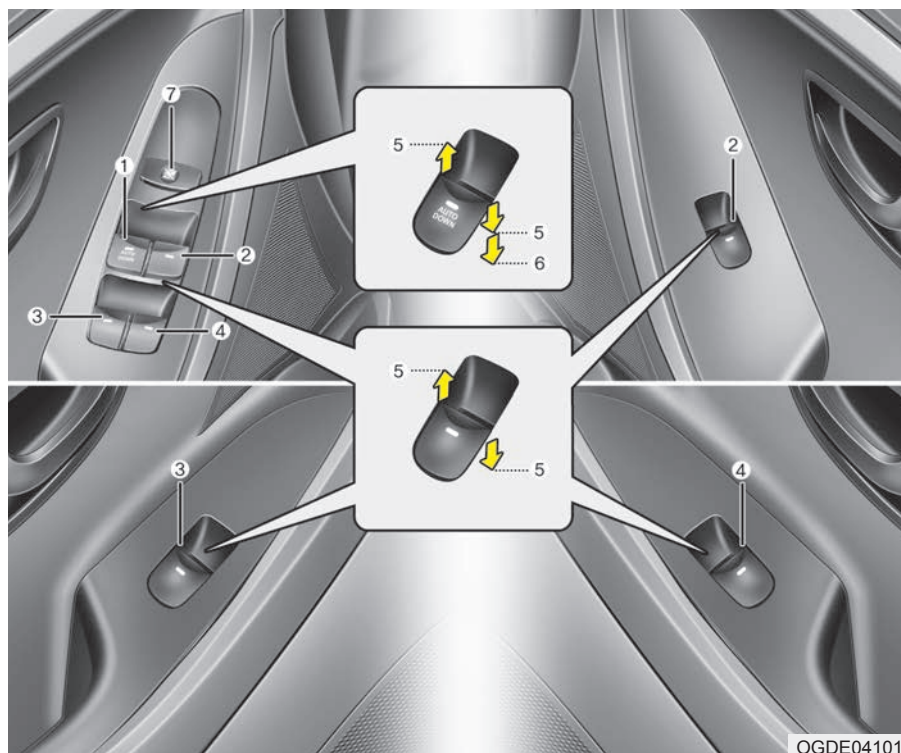

- (1) Выключатель электростеклоподъемника двери водителя
- (2) Выключатель электростеклоподъемника двери пассажира на переднем сиденье
- (3) Выключатель электростеклоподъемника задней левой двери*
- (4) Выключатель электростеклоподъемника задней правой двери*
- (5) Опускание и поднятие стекла
- (6) Переключатель вверх*/вниз* электростеклоподъемника
- (7) Выключатель электростеклоподъемника

* : при наличии

*** К СВЕДЕНИЮ**

В холодных и влажных климатических зонах могут наблюдаться нарушения в работе электростеклоподъемников, связанные с замерзанием.

OGDE041016

Характеристики автомобиля

Электростеклоподъемники

Для обеспечения работы электростеклоподъемников выключатель зажигания должен находиться в положении "ON". Выключатель электростеклоподъемника имеется на каждой двери. На двери водителя установлен главный выключатель электростеклоподъемников, управляющий всеми стеклами автомобиля. Кроме того, у водителя имеется выключатель блокировки выключателей задних электростеклоподъемников.

После извлечения ключа зажигания или его поворота в положение "ACC" или "OFF" электростеклоподъемники могут работать в течение примерно 30 с. Однако после открытия передних дверей электростеклоподъемники не работают в течение 30 с.

* К СВЕДЕНИЮ

При движении с открытым (или частично открытым) верхним люком (при наличии) или с опущенными задними стеклами возможны вибрации автомобиля, вызванные ветром, или пульсирующий шум. Этот шум представляет собой нормальное явление и может быть снижен или устранен путем выполнения следующих мер. Если при одном или обоих опущенных стеклах задних дверей возникает шум, опустите стекла обеих передних дверей примерно на 2-3 см. Если шум возникает при открытом верхнем люке, призакройте его.

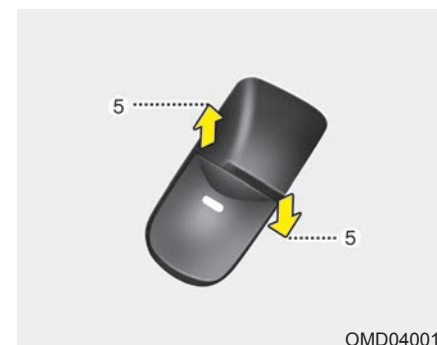

Опускание и поднятие стекла

Тип А

Чтобы опустить или поднять стекло, нажмите вниз или потяните вверх переднюю часть соответствующего выключателя до первого фиксированного положения (5).

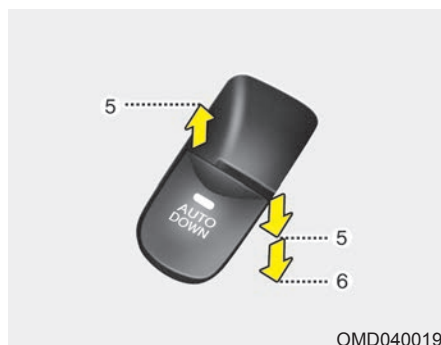

OMD040019

Тип В - Автоматическое открытие окна (при наличии)

Быстро сместите клавишу переключателя управления электрическим стеклоподъемником до второго фиксированного положения (6), и стекло опустится полностью даже после отпускания клавиши. Для того чтобы остановить стекло в необходимом положении во время его движения, быстро переместите клавишу переключателя в направлении, обратном направлению движения окна, и отпустите ее.



OMD040018

Тип С - Автоматический подъем/опускание стекла (при наличии)

Кратковременное нажатие или подъем переключателя электростеклоподъемника до второго положения фиксации (6) приводит к полному опусканию или подъему стекла даже при отпущенном переключателе. Чтобы остановить стекло в желаемом положении во время работы электростеклоподъемника, отпустите выключатель в требуемый момент.

* К СВЕДЕНИЮ

Если электростеклоподъемник не функционирует должным образом, необходимо сбросить автоматическую систему электростеклоподъемников, для чего выполните приведенные ниже действия:

1. Переведите ключ зажигания в положение "ON".
2. Закройте окно и продолжайте тянуть переключатель электростеклоподъемника по меньшей мере 1 секунду после полного закрытия окна.

Характеристики автомобиля

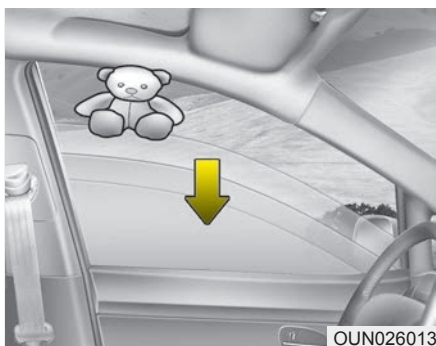

OUN026013

Автоматический реверс

Если движение стекла вверх заблокируется каким-либо объектом или частью тела, повышенное сопротивление будет обнаружено, и движение прекратится. Затем окно опустится примерно на 30 см (11,8 дюйма), чтобы убрать препятствие.

Если повышенное сопротивление обнаружится при удерживаемом вверх выключателе электростеклоподъемника, стекло прекратит подъем и затем опустится примерно на 2,5 см (1 дюйм). Если продолжать тянуть вверх выключатель электростеклоподъемника еще в течение 5 с после опускания стекла функцией автоматического реверса, функция отключится.

* К СВЕДЕНИЮ

Функция автоматического реверса для стекла активна только в случае использования функции автоматического поднятия при полностью вытянутом переключателе. Функция автоматического реверса не работает, если окно закрыто с использованием наполовину вытянутого переключателя электростеклоподъемника.

⚠ ОСТОРОЖНО

Для предупреждения травмирования людей или повреждения автомобиля перед подъемом стекла необходимо всегда убедиться в отсутствии препятствий. Если между стеклом и верхним каналом зажмется предмет толщиной менее 4 мм (0,16 дюйма) функция автоматического реверса может не сработать.



OGDE041020

Кнопка блокировки электростеклоподъемников

Водитель может заблокировать выключатели электростеклоподъемников задних дверей, нажав до фиксации специальную кнопку на своей двери.

⚠ ВНИМАНИЕ

- Для предотвращения возможного повреждения системы электростеклоподъемников не открывайте и не закрывайте несколько стекол одновременно. Это также способствует продлению срока службы предохранителей.
- Никогда не пытайтесь управлять главным выключателем на двери водителя и выключателем электростеклоподъемника какой-либо другой двери в разных направлениях одновременно. В этом случае стекло остановится и не будет открываться или закрываться.

⚠ ОСТОРОЖНО - Стекла

- НИКОГДА не оставляйте ключ зажигания в автомобиле.
- НИКОГДА не оставляйте в автомобиле детей без присмотра. Даже очень маленькие дети могут случайно привести автомобиль в движение, застрять в окнах и поранить себя или других каким-либо еще способом.
- Прежде чем закрыть окно, всегда дважды убедитесь, что движению стекла не мешают плечи, руки, голова или другие препятствия.
- Не позволяйте детям играть с электростеклоподъемниками. Расположенный на двери водителя выключатель блокировки электростеклоподъемников пассажирских дверей рекомендуется держать нажатым. Неожиданное включение электростеклоподъемника ребенком может привести к серьезной травме.
- Во время движения не высовывайте из окна голову или руки.

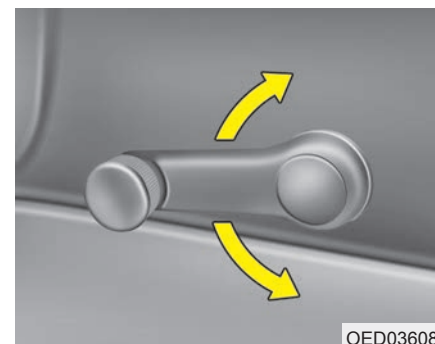
**Стекла с ручным управлением (при наличии)**

Поднятие или опускание стекла осуществляется поворотом рукоятки стеклоподъемника по часовой стрелке или против часовой стрелки.

⚠ ОСТОРОЖНО

При открывании или закрытии окон убедитесь в том, что руки и иные части тела пассажиров гарантированно находятся вне зоны перемещения стекол.

Характеристики автомобиля

КАПОТ

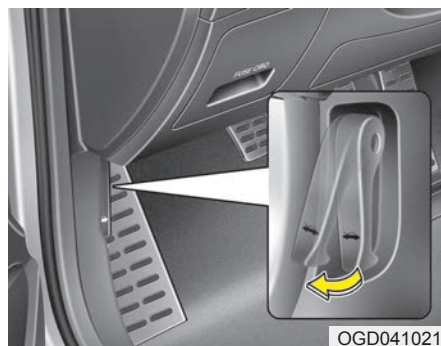

Открытие капота

1. Чтобы разблокировать капот, потяните рычаг освобождения. Капот должен приподняться.

⚠ ОСТОРОЖНО

Открывать капот допускается на ровной дороге после остановки двигателя, при рычаге переключения передач в положении "P" (Парковка) (АКПП) либо 1 или "R" (Задний ход) (МКПП) и включенном стояночном тормозе.



2. Подойдите к передней части автомобиля, приподнимите капот, потяните за рычаг его блокировки, находящийся в центральной части капота, и поднимите капот.



3. Потяните за опорную штангу.
4. Поставьте капот на упор.

⚠ ОСТОРОЖНО - Горячие детали

Не прикасайтесь к опорной стойке, когда двигатель и детали двигателя горячие. Вы можете получить ожоги или серьезную травму.

Закрытие капота

1. Перед тем, как закрыть капот, проверьте следующее:
 - Пробки всех заправочных горловин в отсеке двигателя должны быть установлены правильным образом.
 - Необходимо убрать из отсека двигателя перчатки, ветошь и любые иные горючие материалы.
2. Установите упор капота обратно в зажимы для предотвращения его дребезжания.
3. Опустите капот до высоты примерно 30 см от его закрытого положения и отпустите его. Убедитесь в том, что капот зафиксировался.

▲ ОСТОРОЖНО - Капот

- Перед тем, как закрыть капот, убедитесь в том, что из его проема удалены все препятствия. Если закрыть капот при наличии препятствия в его проеме, это может привести к нанесению вреда здоровью людей или имуществу.
- Не оставляйте перчатки, ветошь и любые иные горючие материалы в отсеке двигателя. Это может привести к их возгоранию под воздействием высокой температуры.

▲ ОСТОРОЖНО

- Прежде чем тронуться в путь, всегда дважды проверяйте надежность блокирования капота. Незащелкнутый капот может неожиданно распахнуться во время движения и привести к полной потере обзора и дорожно-транспортному происшествию.
- При выполнении любых работ в моторном отсеке устанавливайте опорный стержень полностью в отверстие. Это предотвратит падение капота и ваше травмирование.
- Не двигайтесь с поднятым капотом. В этом случае не будет обзора, а сам капот может упасть или повредиться.

Характеристики автомобиля

ДВЕРЦА ТОПЛИВОЗАЛИВНОЙ ГОРЛОВИНЫ

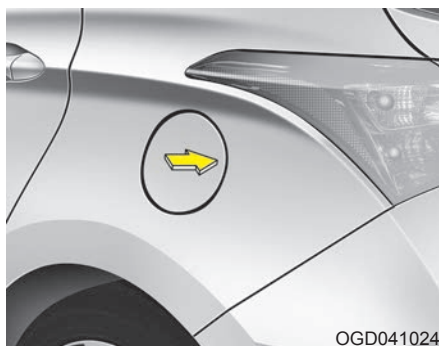

Открытие дверцы топливозаливной горловины

1. Чтобы открыть крышку, нажмите на ее край в центральной части в момент, когда все двери разблокированы.

* К СВЕДЕНИЮ

Крышка открывается и закрывается только когда все двери разблокированы.

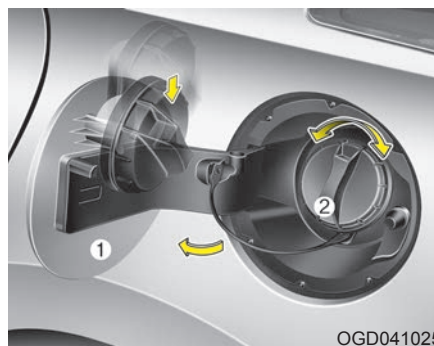

2. Полностью откройте дверцу (1).
3. Поверните крышку против часовой стрелки (2).
4. Залейте топливо.

* К СВЕДЕНИЮ

Если дверца топливозаливной горловины не открывается вследствие обледенения, слегка постучите по ней или толкните, чтобы сломать лед. Не поддевайте дверцу никакими инструментами рычажного типа.

При необходимости можно распылить на дверцу противообледенительную жидкость (не используйте антифриз из радиатора) или дать автомобилю отстояться в теплом месте.

Закрывание дверцы топливозаливной горловины

1. Затяните крышку до щелчка. Щелчок обозначает достижение требуемой затяжки.
2. Чтобы закрыть дверцу, нажмите на ее край. Проверьте надежность ее закрытия.

⚠ ОСТОРОЖНО - Заправка топливом

- Выплеснувшееся под давлением топливо может попасть на вашу одежду или кожу и создать тем самым опасность пожара и получения ожогов. Всегда выворачивайте крышку топливозаливной горловины осторожно и медленно. Если через крышку прорывается топливо или вы слышите шипение, прежде чем полностью снимать крышку дождитесь завершения таких явлений.
- Не заправляйте топливо после автоматического закрытия сопла топливозаправочного пистолета.
- Для предупреждения разливов топлива при дорожно-транспортном происшествии всегда проверяйте надежность установки крышки топливозаливной горловины.

⚠ ОСТОРОЖНО - Опасности, связанные с заправкой топливом

Все виды автомобильного топлива являются легко воспламеняемыми веществами. При дозаправке тщательно выполняйте приведенные ниже указания. Пренебрежение этими указаниями может привести к серьезной травме, тяжелым ожогам или смерти в результате пожара или взрыва.

- Прочитайте и соблюдайте все предупреждения, вывешенные на автозаправочной станции.
- Прежде чем начать заправку, определите расположение клапана аварийной отсечки подачи бензина (при наличии) на автозаправочной станции.

(продолжение)

(продолжение)

- Прежде чем дотронуться до сопла топливозаправочного пистолета, необходимо устранить потенциально опасный заряд статического электричества, коснувшись другой металлической части автомобиля на безопасном расстоянии от топливозаливной горловины, сопла или другого источника бензина.
- Не возвращайтесь в автомобиль после начала заправки, поскольку вы можете приобрести статический заряд вследствие соприкосновения с любым куском обладающей таким свойством ткани (полиэфирной, сатина, нейлона и т. п.), тем более в результате трения или скольжения вдоль него. Заряд статического электричества способен поджечь пары топлива, которые сгорят с большой скоростью.

(продолжение)

Характеристики автомобиля

(продолжение)

Если требуется сесть в автомобиль, необходимо еще раз устранить потенциально опасный заряд статического электричества, коснувшись металлической части автомобиля на безопасном расстоянии от топливозаливной горловины, сопла или другого источника бензина.

- Если требуется залить топливо в рекомендованную канистру, поставьте ее сначала на землю. Заряд статического электричества от канистры способен воспламенить пары топлива и привести к пожару. После начала заправки необходимо поддерживать контакт с автомобилем до ее завершения.

Используйте только рекомендованные канистры, предназначенные для переноски и хранения топлива.

(продолжение)

(продолжение)

- В процессе заправки не используйте сотовые телефоны. Электрический ток и/или электронные помехи от сотовых телефонов потенциально способны поджечь пары топлива и привести к пожару.
- Запрещается заправлять автомобиль при работающем двигателе. Искры от связанных с двигателем электрических компонентов способны воспламенить пары топлива и привести к пожару. По завершении заправки надежно закройте крышку и крышку топливозаливной горловины, и только после этого можно запускать двигатель.

(продолжение)

(продолжение)

- На территории автозаправочной станции, а особенно в процессе заправки, **ЗАПРЕЩАЕТСЯ** зажигать спички или зажигалки, а также **КУРИТЬ** и оставлять в салоне автомобиля горящую сигарету. Автомобильное топливо отличается высокой воспламеняемостью и в случае поджига может привести к пожару.
- Если в процессе заправки возникнет пожар, отбегите от автомобиля и немедленно сообщите об этом оператору автозаправочной станции и в местную пожарную службу. Выполните все полученные от них указания.

 **ВНИМАНИЕ**

- **Заправляйте автомобиль топливом в соответствии с п. "Требования к топливу" из раздела 1.**
- **При необходимости замены крышки топливозаливной горловины используйте только части, предназначенные для вашего автомобиля. Использование неподходящей крышки топливозаливной горловины может привести к серьезной неисправности топливной системы или системы снижения токсичности отработавших газов. Для получения подробных сведений рекомендуем обратиться к авторизованному дилеру HYUNDAI.**
- **Не проливайте топливо на внешние поверхности автомобиля. Попадание любого вида топлива на окрашенные поверхности может привести к повреждению краски.**

(продолжение)

(продолжение)

- **По завершении заправки для предупреждения разлива топлива при дорожно-транспортном происшествии всегда проверяйте надежность установки крышки топливозаливной горловины.**

Характеристики автомобиля

ПАНОРАМНЫЙ ЛЮК В КРЫШЕ (ПРИ НАЛИЧИИ)



Верхний люк автомобиля (если имеется) можно сдвигать или наклонять при помощи рычага управления, расположенного на потолочной консоли.

Открытие, закрытие и наклон верхнего люка возможны только если выключатель зажигания находится в состоянии ON.

- В холодных и влажных климатических зонах могут наблюдаться нарушения в работе верхнего люка, связанные с замерзанием.
- После мойки автомобиля или дождя перед открытием верхнего люка необходимо вытереть с него всю воду.

⚠ ВНИМАНИЕ - Рычаг управления верхним люком

После полного открытия, закрытия или наклона верхнего люка прекратите использовать рычаг управления. В противном случае возможно повреждение электродвигателя или компонентов системы.



Предупреждение об открытом верхнем люке (при наличии)

В случае извлечения ключа из замка зажигания (электронный ключ: выключение двигателя) и открывания двери водителя при не полностью закрытом верхнем люке звенит предупредительный колокольчик в течение примерно 7 с, а на ЖК-дисплее отображается сообщение «Panorama Roof Open» (Панорамная крыша ОТКРЫТОГО).

Оставляя автомобиль без присмотра, надежно закрывайте верхний люк.

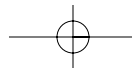

Характеристики автомобиля



Солнцезащитная шторка

- Чтобы открыть солнцезащитную шторку, нажмите на ее выключатель (1).
- Чтобы закрыть солнцезащитную шторку при закрытом стекле верхнего люка.
 - нажмите на выключатель (2) солнцезащитной шторки.
 - Толкните рычаг управления верхним люком вперед или потяните его вниз.

Чтобы остановить движение в любой точке, необходимо кратковременно нажать на контрольный переключатель шторки.

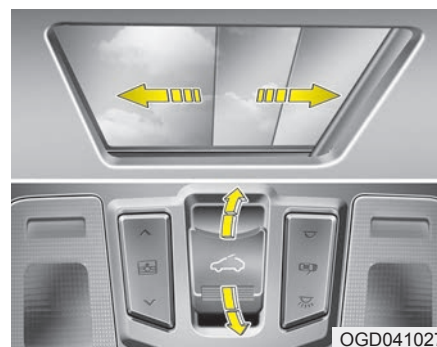

Скольжение люка в крыше

Когда солнцезащитная шторка закрыта

Если потянуть рычаг управления верхним люком назад, то солнцезащитная шторка сдвинется в полностью открытое положение, затем полностью откроется стекло люка крыши. Чтобы остановить верхний люк в любой момент, необходимо кратковременно потянуть или толкнуть рычаг управления верхним люком.

Когда солнцезащитная шторка открыта

Если потянуть рычаг управления верхним люком назад, то его стекло будет скользить в полностью открытое положение. Чтобы остановить верхний люк в любой момент, необходимо кратковременно потянуть или толкнуть рычаг управления верхним люком.

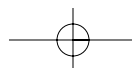
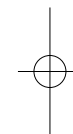
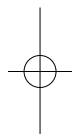

Характеристики автомобиля



Наклон верхнего люка

Когда солнцезащитная шторка закрыта

Если толкнуть рычаг управления верхним люком вверх, солнцезащитная шторка начнет скользить в полностью открытое положение, после чего стекло верхнего люка наклонится.

Чтобы остановить верхний люк в любой момент, необходимо кратковременно потянуть или толкнуть рычаг управления верхним люком.

Когда солнцезащитная шторка открыта

Если толкнуть рычаг управления верхним люком вверх, стекло верхнего люка наклонится.

Чтобы остановить верхний люк в любой момент, необходимо кратковременно потянуть или толкнуть рычаг управления верхним люком.

Закрытие верхнего люка

Чтобы закрыть стекло люка в крыше с солнцезащитной шторкой

Толкните рычаг управления верхним люком вперед. При этом сначала закроется стекло люка в крыше, затем автоматически закроется солнцезащитная шторка.

Чтобы остановить верхний люк в любой момент, необходимо кратковременно потянуть или толкнуть рычаг управления верхним люком.

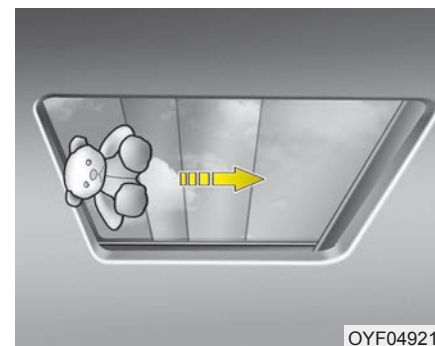

Автоматический реверс

Если во время автоматического закрытия верхнего люка или солнцезащитной шторки будет обнаружен предмет или часть тела, она изменит направление движения и остановится.

Функция автоматического изменения направления движения не сработает, если между люком и рамой попадет очень маленький предмет.

Перед закрытием люка необходимо убедиться, что рядом с ним не находятся пассажиры и предметы.

Во время движения не высовывайте из верхнего люка лицо, голову, руки или тело.

Время от времени чистите направляющую. Верхний люк сдвигается вместе с солнцезащитной шторкой. Не оставляйте солнцезащитную шторку закрытой при открытом верхнем люке.

При продолжительном использовании верхнего люка между ним и панелью крыши может скопиться пыль, создающая шум. Регулярно убирайте пыль чистой тканью при открытом верхнем люке.

⚠ ВНИМАНИЕ - Повреждение электродвигателя верхнего люка

Не пытайтесь открыть верхний люк при отрицательной температуре или если он покрыт снегом или льдом, в противном случае можно повредить стекло или электродвигатель.

Возврат верхнего люка к начальным установкам (сброс)

Если аккумуляторная батарея транспортного средства была отключена, разряжена или перегорел соответствующий предохранитель, то необходимо выполнить настройку систему верхнего люка следующим образом:

1. Включите зажигание и полностью закройте стекло и солнцезащитную шторку верхнего люка.
2. Отпустите рычаг управления.
3. Толкните рычаг управления верхним люком вперед в направлении закрытия (примерно на 10 с) до выполнения следующих действий:

ОТКРЫТИЕ СОЛНЦЕЗАЩИТНОЙ ШТОРКИ → ОТКРЫТИЕ НАКЛОНОМ

Затем отпустите рычаг управления.

4. Толкните рычаг управления верхним люком вперед в направлении закрытия до выполнения следующих действий:

ОТКРЫТИЕ СМЕЩЕНИЕМ → ЗАКРЫТИЕ СМЕЩЕНИЕМ

Затем отпустите рычаг управления.

После завершения данных операций настройка системы люка будет выполнен.

Для получения подробных сведений рекомендуем обратиться к авторизованному дилеру HYUNDAI.

*** К СВЕДЕНИЮ**

Если не установить верхний люк в исходное положение, он может функционировать неправильно.

Характеристики автомобиля

РУЛЕВОЕ КОЛЕСО

Усилитель руля с электронным управлением

В системе усилителя руля для облегчения рулевого управления автомобилем используется электродвигатель. В случае останова двигателя или отказа системы усилителя руля автомобилем все же можно будет управлять, но только с трудом.

Система электроусилителя руля (ЭУР) контролируется специальным блоком управления, подающим команды на электродвигатель в зависимости от момента вращения рулевого колеса и скорости автомобиля.

Для улучшения управления рулевым колесом при увеличении скорости вращать его становится труднее, а при снижении скорости – легче.

Если во время нормальной эксплуатации автомобиля изменится рулевое усилие, рекомендуем обратиться к авторизованному дилеру HYUNDAI для проверки системы.

* К СВЕДЕНИЮ

В процессе обычной эксплуатации автомобиля могут наблюдаться следующие явления:

- Контрольная лампа EPS не загорается.

- Сразу после включения зажигания рулевое усилие достаточно высокое.

Это связано с выполнением диагностики системы EPS. По завершении диагностики рулевое колесо будет вращаться как обычно.

- После установки выключателя зажигания в положение ON или LOCK/OFF возникают щелчки от реле EPS.

- Когда автомобиль остановлен или движется на низкой скорости, слышен шум электродвигателя.

- Усилие, требуемое для вращения рулевого колеса, увеличивается, если его постоянно вращать при остановленном транспортном средстве. Однако через несколько минут оно возвратится к нормальному состоянию.

(продолжение)

(продолжение)

- Если система усилителя руля с электронным управлением не функционирует должным образом, на комбинации приборов загорится контрольная лампа. Для вращения рулевого колеса может потребоваться значительное усилие или система может не работать надлежащим образом. Рекомендуем обратиться к авторизованному дилеру HYUNDAI.

- Во время вращения рулевого колеса при низкой температуре может слышаться нестандартный шум. При повышении температуры шум исчезнет. Это нормально.

Рулевая колонка с наклоном и телескопированием

Наклоняемое рулевое колесо позволяет вам отрегулировать его положение перед началом поездки. Кроме того, его можно также поднять, чтобы было больше места для ног для посадки и высадки.

Рулевое колесо следует установить в положение, обеспечивающее удобство управления и возможность наблюдения за контрольными лампами и указателями панели приборов.

⚠ ОСТОРОЖНО

- **Недопустимо выполнять регулирование наклона и высоты рулевого колеса во время движения. Вы можете потерять возможность управления автомобилем и стать причиной дорожно-транспортного происшествия с тяжелыми последствиями.**
- **По завершении регулирования толкните рулевое колесо вверх и вниз, чтобы убедиться в надежности его фиксации.**



Для изменения угла наклона рулевого колеса опустите вниз рычаг блокировки (1), откорректируйте угол (2) и высоту (3) наклона рулевого колеса, затем поднимите рычаг блокировки, чтобы зафиксировать рулевое колесо. Установить рулевое колесо в желаемое положение необходимо до начала движения.



Сирена

Чтобы подать звуковой сигнал, нажмите его символ на рулевом колесе.

Для уверенности в правильности работы сирены проверяйте ее время от времени.

*** К СВЕДЕНИЮ**

Чтобы подать звуковой сигнал, нажмите в зоне с его символом на рулевом колесе (см. рисунок). Звуковой сигнал подается только при нажатии в пределах этой зоны.

Характеристики автомобиля

ВНИМАНИЕ

Не ударяйте по зоне подачи звукового сигнала слишком сильно, особенно кулаком. Не нажимайте в зоне подачи звукового сигнала острым предметом.



Гибкое рулевое управление (при наличии)

Гибкое рулевое управление позволяет управлять рулевым усилием в соответствии с предпочтениями водителя или дорожными условиями. Выбор желаемого режима рулевого управления осуществляется нажатием кнопки.

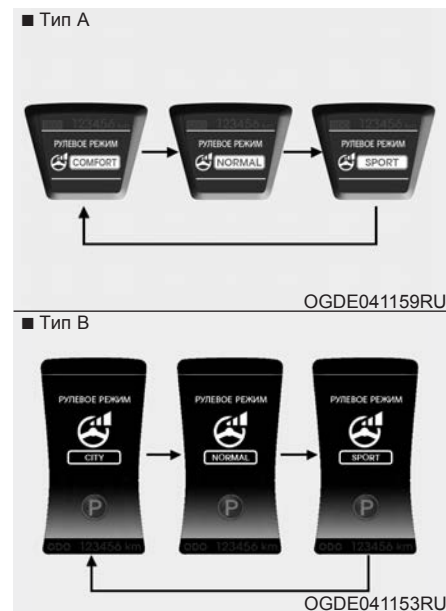

После нажатия кнопки режима рулевого управления выбранный режим отображается на ЖК-дисплее.

Если нажать кнопку режима рулевого управления в течение не более 4 с, происходит смена режима в последовательности, указанной на рисунках выше.

Характеристики автомобиля

Если в течение примерно 4 с не удерживать кнопку режима рулевого управления, ЖК-дисплей вернется к предыдущему экрану.



Нормальный режим

В нормальном режиме используется среднее рулевое усилие.

Комфортный режим

Вращать рулевое колесо становится легче. Комфортный режим обычно используется в поездках по городу или при парковке автомобиля. Кроме того, комфортный режим позволяет физически слабым людям легко управлять автомобилем.

Характеристики автомобиля

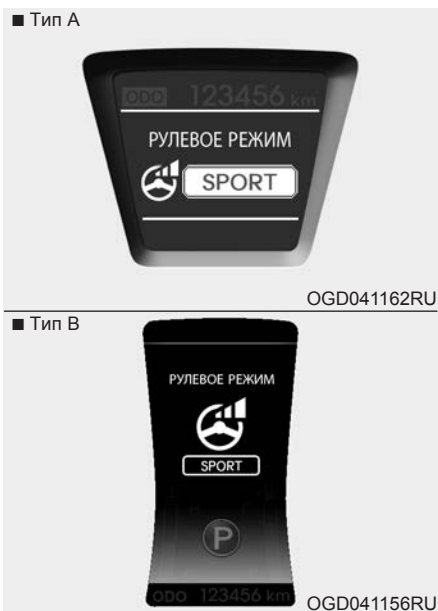

Спортивный режим

Поворачивать рулевое колесо становится тяжелее. Спортивный режим обычно используется при движении по автомагистрали.

⚠ ВНИМАНИЕ

- Для обеспечения вашей безопасности, при нажатии кнопки режима рулевого управления во время вращения рулевого колеса немедленно изменится экран ЖК-дисплея, но не рулевое усилие. Рулевое усилие изменится автоматически в соответствии с выбранным режимом сразу после завершения вращения рулевого колеса.
- При изменении режима рулевого управления во время движения будьте особенно осторожны.
- Если ЭУР не работает надлежащим образом, функция гибкого рулевого усилия тоже не будет работать.

ЗЕРКАЛА**Внутреннее зеркало заднего вида**

Отрегулируйте зеркало заднего вида по центру заднего стекла. Выполните эту регулировку до начала движения.

⚠ ОСТОРОЖНО - обзор пространства позади автомобиля

Не размещайте на заднем сиденье или в багажнике предметы, мешающие обзору через заднее стекло.

⚠ ОСТОРОЖНО

Не регулируйте зеркало заднего вида во время движения. Это может привести к потере управления и дорожно-транспортному происшествию со смертельным исходом, серьезными травмами и повреждением имущества.

⚠ ОСТОРОЖНО

Не вносите изменений во внутренние зеркала и не устанавливайте широкое зеркало. Это может привести к травме при дорожно-транспортном происшествии или раскрытии подушки безопасности.

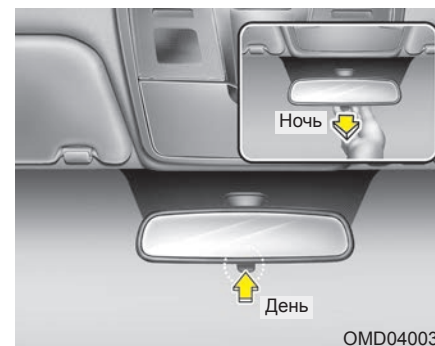

Дневное/ночное положение зеркала заднего вида (при наличии)

Выполните эту регулировку перед началом движения, когда рычаг находится в дневном положении.

Для движения ночью потяните рычаг на себя для снижения бликов от фар позади идущих транспортных средств. Учтите, что в ночном положении несколько снижается четкость заднего обзора.

Характеристики автомобиля

Электрохромное зеркало заднего вида (ЕСМ) (при наличии)

Электрическое зеркало заднего вида автоматически регулирует блики от фар позади идущих транспортных средств в ночное или темное время суток. Вмонтированный в зеркало датчик измеряет освещенность вокруг автомобиля и автоматически регулирует затемнение зеркала, уменьшая ослепление от бликов.

Во время работы двигателя затемнение автоматически регулируется по сигналу вмонтированного датчика.

При каждой установке рычага переключения передач в положение "R" (Задний ход) зеркало автоматически устанавливается в самое яркое состояние, улучшая задний обзор.

⚠ ВНИМАНИЕ

Чистить зеркало следует бумажным полотенцем или аналогичным материалом, смоченным средством для мойки стекол. Не распыляйте средство для мойки стекол непосредственно на зеркало, чтобы эта жидкость не проникла в корпус зеркала.

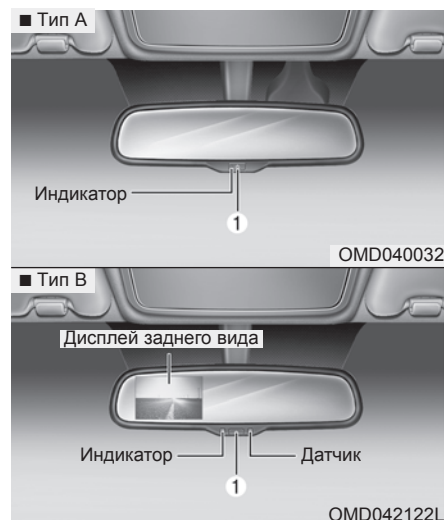

Управление электрическим зеркалом заднего вида:

- Нажмите кнопку питания (1) для включения функции автоматического затемнения. Загорится индикатор зеркала. Нажмите кнопку питания для выключения функции автоматического затемнения. Индикатор зеркала погаснет.
- По умолчанию зеркало включается при включении зажигания.

Наружное зеркало заднего вида

Положение зеркала необходимо отрегулировать до начала движения.

На вашем автомобиле наружные зеркала заднего вида имеются с обеих сторон. Зеркалами можно управлять дистанционным образом с помощью специального переключателя. Зеркала можно отогнуть назад, чтобы не повредить их в автомойке или при движении в узком проезде.

⚠ ОСТОРОЖНО - Зеркала заднего вида

- Наружное зеркало заднего вида выпуклое. Отображаемые в зеркале объекты кажутся ближе, чем на самом деле.
- Для определения фактического расстояния до позади идущих транспортных средств при перестроении на другую полосу используйте внутреннее зеркало заднего вида или непосредственное наблюдение.

⚠ ВНИМАНИЕ

Не соскребайте лед с поверхности зеркала, это может повредить ее. Если лед мешает перемещать зеркало, не используйте чрезмерную силу в процессе регулировки. Для снятия льда используйте противообледенительный спрей, губку или мягкую ткань с горячей водой.

⚠ ОСТОРОЖНО

Не регулируйте и не складывайте наружные зеркала заднего вида во время движения. Это может привести к потере управления и дорожно-транспортному происшествию со смертельным исходом, серьезными травмами и повреждением имущества.

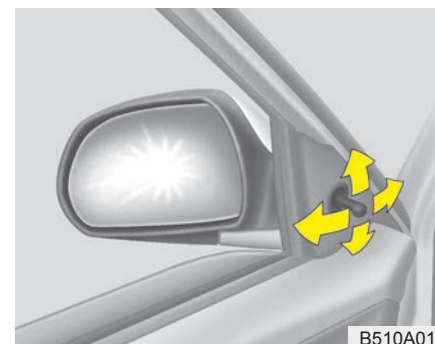

Дистанционное управление

Ручной тип

Наружное зеркало регулируется с помощью соответствующего рычага.

⚠ ВНИМАНИЕ

Если зеркало примерзло не пытайтесь его отрегулировать, прикладывая к нему силу. Используйте рекомендованный противообледенительный спрей (не антифриз для радиатора) для размораживания механизма или поместите автомобиль в теплое помещение и дождитесь, пока лед растает.

Характеристики автомобиля



OGDE041031

Электрическое управление (при наличии)

Переключатель дистанционного управления наружных зеркал заднего вида позволяет регулировать положение левого и правого зеркал. Передвиньте рычаг (1) в положение "R" (правое) или "L" (левое), чтобы выбрать зеркало правой или левой стороны, затем нажмите соответствующую точку на управлении регулировкой зеркала, чтобы сместить выбранное зеркало вверх, вниз, влево или вправо.

По завершении регулировки переведите рычаг в нейтральное (центральное) положение для предотвращения случайного регулирования.

⚠ ВНИМАНИЕ

- После достижения максимальных углов регулирования перемещение зеркал останавливается, однако электродвигатель продолжает работать, пока нажат переключатель. Чтобы не повредить электродвигатель, не удерживайте переключатель нажатым дольше чем это необходимо.
- Не пытайтесь отрегулировать наружное зеркало заднего вида вручную. Это может привести к повреждению частей.

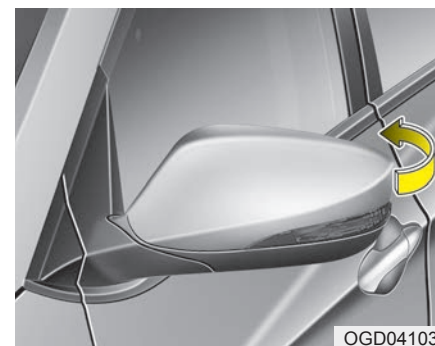

OGD041032

Складывание наружное зеркала заднего вида

Ручной тип

Чтобы сложить наружное зеркало заднего вида, возьмитесь за его корпус и прижмите к направлению задней части автомобиля.



Электрический тип А

Чтобы сложить наружное зеркало заднего вида, нажмите кнопку. Нажмите кнопку еще раз, чтобы развернуть зеркало.

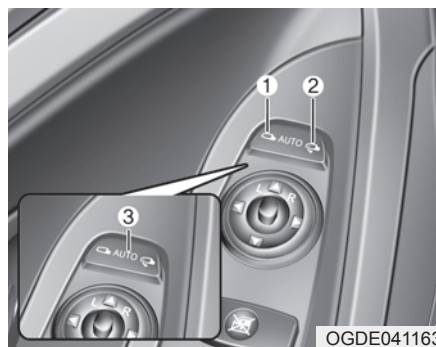

Электрический тип В

Наружные зеркала заднего вида могут быть сложены или разложены с помощью переключателя, как описано ниже.

Левая часть (1): зеркало раскладывается.

Правая часть (2): зеркало складывается.

Центр (АВТО, 3):

управление зеркалами осуществляется автоматически следующим образом:

- Без системы электронного ключа
 - Зеркало складывается и раскрывается при блокировании или разблокировании двери с использованием передатчика.

- С системой электронного ключа
 - Зеркало складывается и раскрывается при блокировании или разблокировании двери с использованием электронного ключа.
 - Зеркало складывается и раскрывается при блокировании или разблокировании двери с использованием кнопки на внешней ручке двери.
 - Зеркало раскрывается при приближении к автомобилю (когда все двери закрыты и заблокированы) с электронным ключом. (при наличии)

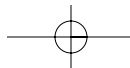

Характеристики автомобиля

ВНИМАНИЕ

Управление электрическим наружным зеркалом заднего вида работает даже при выключенном зажигании. Для предотвращения нежелательной разрядки аккумуляторной батареи не следует производить корректировку зеркал дольше необходимого, если двигатель остановлен.

ВНИМАНИЕ

Недопустимо складывать наружное зеркало заднего вида с электрическим приводом вручную. При этом может быть поврежден механизм привода.

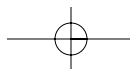
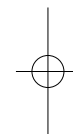
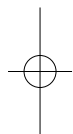

КОМБИНАЦИЯ ПРИБОРОВ

■ Тип А



1. Тахометр
2. Спидометр
3. Указатель температуры охлаждающей жидкости
4. Указатель уровня топлива
5. Контрольные лампы и индикаторы (при наличии)
6. Индикаторы указателей поворота
7. ЖК-дисплей

■ Тип В



* Внешний вид комбинации приборов в вашем автомобиле может отличаться от показанного на рисунке.
 Подробнее см. раздел “Указатели” на следующих страницах.

OGDE041040/OGDE041041

Характеристики автомобиля

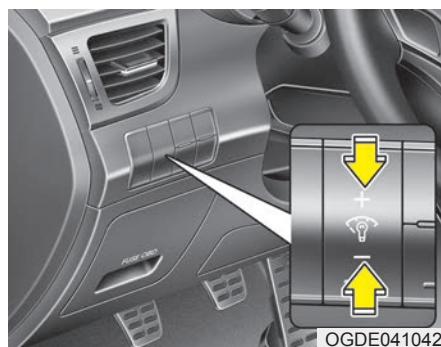

OGDE041042

Подсветка панели приборов

Интенсивность подсветки регулируется следующим образом:

- Выключатель зажигания в положении ON.
- Нажатие верхней или нижней части переключателя.

Интенсивность подсветки отображается на ЖК-дисплее комбинации приборов.

■ Тип А



OGD041043

■ Тип В



OGDE041043

■ Бензиновый двигатель



OGD041044

■ дизельный двигатель



OGD041045

Приборы

Спидометр

Спидометр показывает скорость автомобиля.

Спидометр калибруется в километрах в час и/или милях в час.

Тахометр

Тахометр показывает частоту вращения коленчатого вала в оборотах в минуту (об/мин).

Тахометр используется для выбора оптимального режима переключения передач и предотвращения рывков и/или резких бросков частоты вращения коленчатого вала.

⚠ ВНИМАНИЕ
Не допускайте работы двигателя в режиме, когда стрелка тахометра находится в КРАСНОЙ ЗОНЕ. Это может привести к серьезному повреждению двигателя.

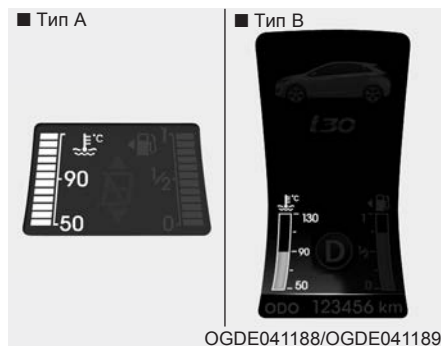

Указатель температуры охлаждающей жидкости

Этот указатель показывает температуру охлаждающей жидкости при включенном зажигании. Недопустимо продолжение поездки с перегретым двигателем. Если двигатель перегрелся, см. пункт "Перегрев" в разделе 6.

⚠ ВНИМАНИЕ
Выход стрелки за пределы нормальной зоны в сторону позиции «High» (Высокая температура) свидетельствует о перегреве и возможном повреждении двигателя.

⚠ ОСТОРОЖНО

Не снимайте крышку радиатора при горячем двигателе. Охлаждающая жидкость находится под давлением и может причинить тяжелые ожоги. Перед добавлением охлаждающей жидкости в бачок дождитесь охлаждения двигателя.

Характеристики автомобиля

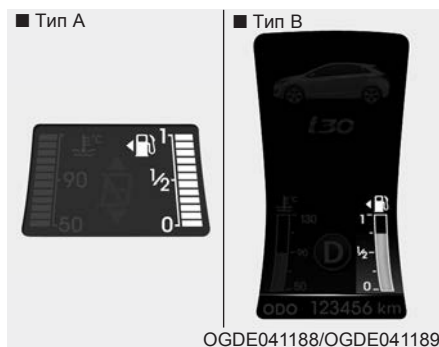

OGDE041188/OGDE041189

Указатель уровня топлива

Указатель уровня топлива показывает примерное количество топлива, оставшегося в топливном баке.

* К СВЕДЕНИЮ

- Данные по объему топливного бака приведены в разделе 8.
- Показания указателя уровня топлива дополняются контрольной лампой низкого уровня топлива, загораящейся незадолго до опустошения бака.
- На уклонах и поворотах вследствие движения топлива в баке может колебаться стрелка указателя уровня топлива или раньше чем обычно загораться контрольная лампа низкого уровня топлива.

⚠ ОСТОРОЖНО - Указатель уровня топлива
Израсходование топлива может создать опасность для водителя и пассажиров.
После загорания контрольной лампы и приближения указателя к позиции "0 (Пустой)" необходимо остановиться и как можно скорее найти дополнительное топливо.

⚠ ВНИМАНИЕ
Старайтесь не допускать слишком большого снижения уровня топлива. Полное израсходование топлива может привести к перебоям зажигания и повреждению каталитического нейтрализатора.



OGD041046

Температура снаружи

Текущая температура наружного воздуха отображается с точностью 1°C (1°F). Диапазон измерения температуры: -40°C ~ 60°C (-40°F ~ 140°F).

- Температура наружного воздуха на дисплее не изменяется немедленно, как на обычном термометре, чтобы не отвлекать внимание водителя.
- Систему можно настроить на отображение температуры в градусах Цельсия (°C) или градусах Фаренгейта (°F). Подробнее см. пункт «Настройки пользов.» в этом разделе.



OGDE041048

Индикатор передачи в МКПП (при наличии)

Этот индикатор указывает передачу, обеспечивающую наилучшую экономичность.

Например

▲З : Указывает на желательность повышения передачи до 3-й передачи (при текущей 1-й или 2-й передаче).

▼З : Указывает на желательность понижения передачи до 3-й передачи (при текущей 4-й или 5-й передаче).

Индикатор можно выключить. См. пункт «Настройки пользов.» в этом разделе.



OGD041047

Индикатор передачи АКПП (при наличии)

Этот индикатор указывает выбранную передачу АКПП.



OGDE041192

OGDE041193

Контрольная лампа обледеневшей дороги (при наличии)

Эта контрольная лампа предупреждает о возможной гололедице при следующих условиях:

- Зажигание включено.
- Диапазон температур: ниже 4 °C (39,2 °F).

Характеристики автомобиля

Контрольная лампа будет мигать в течение 10 с и затем начнет гореть постоянно. Кроме того, будет звенеть предупредительный колокольчик.

* К СВЕДЕНИЮ

Если контрольная лампа обледеневшей дороги загорается во время движения, необходимо двигаться более внимательно и безопасно, не допуская превышения скорости, резких ускорений и торможений, прохождения поворотов на высокой скорости и т. п.

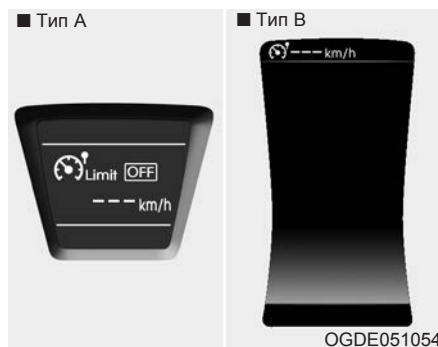

Индикатор ограничителя скорости (при наличии)

Индикатор загорается при включении системы регулировки ограничения скорости нажатием  кнопки на рулевом колесе.

Индикатор гаснет при повторном нажатии  кнопки для выключения системы.

При возникновении проблемы с системой регулировки ограничения скорости замигает индикатор "OFF" (для типа А) или индикатор «—» (для типа В).

В этом случае рекомендуем обратиться к авторизованному дилеру HYUNDAI для проверки системы.

Подробнее см. пункт "Система управления ограничением скорости" в разделе 5.

Индикаторы ограничения скорости загорятся на ЖК-дисплее.



Одометр (в километрах или милях)

Одометр указывает пробег автомобиля.

Одометр также полезен для определения срока периодического технического обслуживания.

Характеристики автомобиля



Маршрутный компьютер

Бортовой компьютер — управляемая микрокомпьютером система информирования водителя, которая отображает на дисплее связанную с движением информацию, когда выключатель зажигания находится в положении ON. Вся сохраненная информация о движении (за исключением одометра, расстояния до израсходования топлива и мгновенной экономии топлива) сбрасывается при отсоединении АКБ.

Нажать кнопку TRIP меньше 1 секунды, чтобы выбрать один из следующих режимов:

Тип A

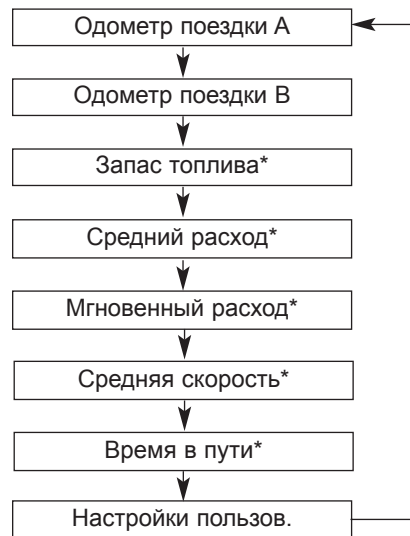

* при наличии

Тип B

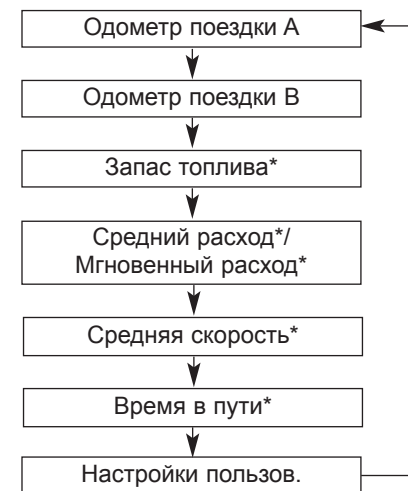

* при наличии

Характеристики автомобиля



OGDE041056/OGDE041058RU

Одометр поездки (в километрах или милях)

В этом режиме отображается расстояние, пройденное с момента последнего сброса одометра поездки.

Рабочий диапазон указателя: 0,0~9999,9 км (0,0~9999,9 мили).

При удержании кнопки "RESET" (Бортовой компьютер) более 1 с одометр поездки обнуляется (0,0).



OGDE041060/OGDE041061RU

Запас топлива (в километрах или милях)

В этом режиме указывается ожидаемое расстояние, которое автомобиль может проехать на оставшемся топливе. Если ожидаемое оставшееся расстояние меньше 50 км (30 миль), отображаются черточки "--". Рабочий диапазон указателя: 50~999 км (30~999 мили).



OGDE041066/OGDE041067RU

Средний расход (при наличии) (л/100 км или мили на один галлон)

В этом режиме рассчитывается средний расход топлива относительно общего использованного количества топлива и пройденное расстояние с момента последнего сброса значения средней экономии топлива. Общее использованное количество топлива рассчитывается относительно входных данных о расходе топлива. Для обеспечения точности вычислений проедьте более 50 м (0,03 мили).

Чтобы сбросить среднее значение экономии топлива до нуля (--), выполните следующие действия:

Характеристики автомобиля

- Если параметр «AVG Fuel Economy» (Среднее значение экономии топлива) в меню «User Setting» (Настройки пользов.) имеет значение «Auto Reset» (Автоматический сброс)

Когда скорость автомобиля превысит 1 км/ч после дозаправки более 6 л топлива, средний расход топлива будет обнулен (---).

- Если параметр «AVG Fuel Economy» (Среднее значение экономии топлива) в меню «User Setting» (Настройки пользов.) имеет значение «Manual Reset» (Ручной сброс)

При нажатии кнопки «RESET» (СБРОС) и ее удержании в течение более 1 с, когда отображается средний расход топлива, это значение обнуляется (--.-).

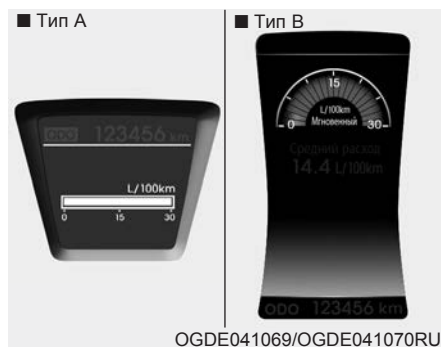

Мгновенный расход (при наличии) (л/100 км или мили на один галлон)

В этом режиме вычисляется мгновенное потребление топлива за последние несколько секунд.

* К СВЕДЕНИЮ

- Если автомобиль не находится на горизонтальной поверхности и в случае прерывания питания АКБ функция запас топлива может работать неправильно. Маршрутный компьютер может не зарегистрировать долитое топливо, если его объем не превышает 6 л (1,6 галлона).
- Расход топлива и расстояние до его израсходования могут сильно зависеть от условий движения, манеры вождения данного водителя и состояния автомобиля.
- Указываемое запас топлива является приблизительным. Это значение может отличаться от реального значения.

Характеристики автомобиля



Средняя скорость (км/ч или мили/ч)

В этом режиме вычисляется средняя скорость автомобиля с момента сброса последнего значения средней скорости.

Если двигатель работает, то подсчет средней скорости будет продолжаться даже если автомобиль стоит на месте. При нажатии кнопки "RESET" (Бортовой компьютер) в течение более 1 с, когда отображается средняя скорость, ее значение обнуляется (---).



Время в пути

В этом режиме указывается время с момента последнего сброса времени движения.

Если двигатель работает, то отсчет времени будет продолжаться даже если автомобиль стоит на месте. Рабочий диапазон счетчика 0:00~99:59.

При нажатии кнопки "RESET" (Бортовой компьютер) в течение более 1 с, когда отображается время в пути, значение времени в пути обнуляется (0:00).



Настройки польз.

1. Остановите автомобиль, оставив двигатель работающим или выключатель зажигания в положении ON.
2. Нажмите на кнопку «TRIP» (Бортовой компьютер) и удерживайте ее до тех пор, пока ЖК-дисплей не перейдет в режим пользовательских настроек.
3. После отображения режима пользовательских настроек нажмите кнопку «TRIP» (Бортовой компьютер) и удерживайте ее до изменения содержимого экрана.
4. Переключение между пунктами меню производится нажатием кнопки TRIP (путь), выбор нужного пункта производится нажатием кнопки RESET (сброс).

Характеристики автомобиля

Auto Door Lock (Автоблокир. дверей)

Off - режим автоматической блокировки дверей отменен.

Speed - все двери автоматически блокируются при превышении скорости 15 км/ч (9,3 мили в час).

Shift Lever - все двери автоматически блокируются при перемещении рычага из положения P (парковка) в положение R (задний ход), N (нейтраль) или D (движение) (для АКПП).

Auto Door Unlock (Автораблокр. дверей)

Off - режим автоматического разблокирования дверей будет отменен.

Key Out - все двери автоматически разблокируются при извлечении ключа из замка зажигания. (или эл. ключ в положении OFF (ВЫКЛ).)

Shift Lever - все двери будут автоматически разблокированы при переводе рычага в положение "P" (Парковка). (для АКПП)

Headlamp delay (Функция задержки отключения фар) (при наличии)

On - функция задержки отключения фар и приветствия светом фар активирована.

Off - функция задержки отключения фар и приветствия светом фар деактивирована.

Auto Triple Turn (при однократном нажатии рычага указателя поворота происходит трехкратное мигание сигнала поворота)

On - сигнал изменения полосы движения мигнет 3 раза, если немного сдвинуть рычаг переключателя указателей поворота.

Off - функция автоматического трехкратного мигания сигнала поворота отключена.

Характеристики автомобиля

Welcome Light (Сигнал приветствия) (при наличии)

On - функция сигнала приветствия фонарем подсветки выхода и карманным фонарем активирована.

Off - функция сигнала приветствия фонарем подсветки выхода и карманным фонарем деактивирована.

Welcome Sound (Звуковой сигнал приветствия) (при наличии)

On - функция звукового сигнала приветствия будет активизирована.

Off - функция звукового сигнала приветствия будет отключена.

AVG fuel economy (Средняя экономия топлива)

Auto Reset (Автоматический сброс) - среднее значение экономии топлива автоматически сбрасывается после заправки.

Manual Reset (Ручной сброс) - среднее значение экономии топлива не сбрасывается после заправки. При нажатии кнопки «RESET» (СБРОС) и ее удержании в течение более 1 с, когда отображается среднее значение экономии топлива, это значение обнуляется (--.).

Temperature Unit (Температурный блок)

Изменение индикации температурного блока с градусов Цельсия (°C) на градусы Фаренгейта (°F) и наоборот.

Eco driving (Режим эко-вождения) (для автомобилей с механической коробкой передач)

On - индикатор рычага переключения передач МКПП горит.

Off - индикатор рычага переключения передач МКПП не горит.

Language (Язык)

Выберите язык интерфейса ЖК-дисплея.

Характеристики автомобиля



Сведения о ЖК-дисплее

Дверь/Задняя дверь открыта

Загорается индикатор, сообщающий водителю, какая дверь или крышка багажника открыта.



Панорамная крыша ОТКРЫТОГО

В случае извлечения ключа из замка зажигания (электронный ключ: выключение двигателя) и открывания двери водителя при неполностью закрытом верхнем люке, на ЖК-дисплее отображается сообщение «Panorama Roof Open» (Панорамная крыша ОТКРЫТОГО). Кроме того, примерно 7 с будет звучать предупредительный колокольчик.

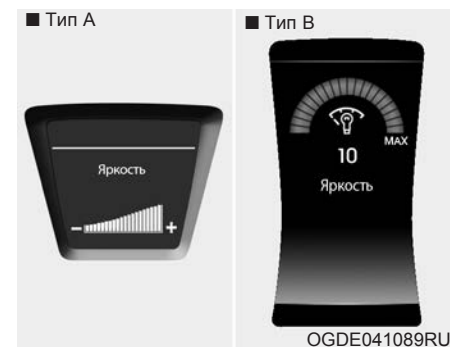

Интенсивность подсветки

При настройке с помощью регулятора освещения на приборной панели отображается интенсивность освещения.

Подробнее см. пункт «Подсветка панели приборов» в разделе 4.

Характеристики автомобиля



Мало жидкости омывателя (при наличии)

Включение этой контрольной лампы указывает на низкий уровень жидкости в бачке стеклоомывателя. При нажатии на кнопку TRIP во время горения предупредительной сигнализации, режим ЖК-дисплея на 4 секунды переходит в режим поездки и затем вернется в режим малого количества жидкости стеклоомывателя. Необходимо залить жидкость для стеклоомывателя при первой возможности.

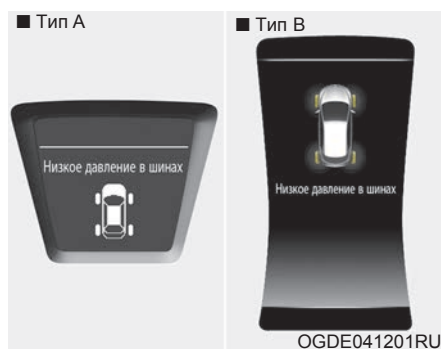

Низкое давление в шинах (при наличии)

Индикаторное устройство положения колеса с низким давлением отображается при обнаружении низкого давления в одной или нескольких шинах. Он определит недостаточно накачанную шину. Подробнее см. пункт "TPMS" в разделе 6.



Вкл. трансп. Предохранитель (переключатель режима работы)

Появится уведомление о необходимости Вкл. трансп. Предохранитель на приборной панели под рулевым колесом. Подробнее см. пункт "Предохранители" в разделе 7.

Характеристики автомобиля



В автомобилях, оборудованных системой электронного ключа

Ключ не в машине

Если электронный ключ не в машине и открывается или закрывается какая-либо дверь, когда ключ зажигания находится в положении ACC, ON или START, на ЖК-экране высвечивается предупреждение. Кроме того, при закрытии двери, когда электронный ключ не в машине, в течение 5 с будет звучать колокольчик.

Всегда держите при себе электронный ключ.



Ключ не обнаружен

Если электронный ключ не находится в автомобиле или не обнаружен, при нажатии кнопки запуска/остановки двигателя на ЖК-экране в течение 10 с будет высвечиваться это предупреждение. Кроме того, индикатор иммобилайзера будет гореть в течение 10 с.

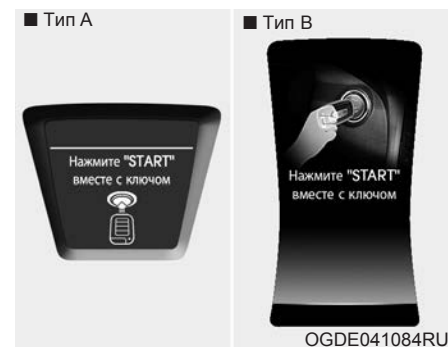

Нажмите "START" вместе с ключом

При нажатии кнопки пуска/останова двигателя, когда горит сигнал "Key is not detected" (Ключ не обнаружен), на ЖК-дисплее в течение 10 с будет гореть предупреждение "Press the start button with smart key" (Нажмите "START" вместе с ключом). Кроме того, индикатор иммобилайзера будет гореть в течение 10 с.

Характеристики автомобиля



Разряжен аккумулятор в ключе

Если при разряженной батарее ключа перевести кнопку пуска/остановки двигателя в положение OFF, на ЖК-дисплее в течение 10 с будет отображаться предупреждающее сообщение. Кроме того, один раз прозвонит предупредительный колокольчик. Замените батарею.



Нажмите тормоз для запуска дв. (для АКПП)

Если при отпущенной педали тормоза и периодически нажимать кнопку пуска/остановки двигателя, последняя будет переходить в положение ACC, и после второго такого перехода на ЖК-дисплее в течение 10 с будет отображаться предупреждающее сообщение о необходимости нажать тормоз для запуска дв.

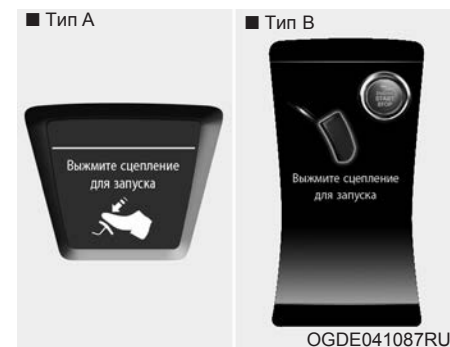

Выжмите сцепление для запуска (для МКПП)

Если при отпущенной педали сцепления периодически нажимать кнопку пуска/остановки двигателя, последняя будет переходить в положение ACC, и после второго такого перехода на ЖК-дисплее в течение 10 с будет отображаться предупреждающее сообщение о необходимости выжать сцепление для запуска.

Характеристики автомобиля

**Переведите селектор в положение 'P'**

При попытке останова двигателя, когда рычаг переключения передач не находится в положении "P" (парковка), кнопка пуска/останова двигателя перейдет в положение ACC. При повторном нажатии кнопки она перейдет в положение ON.

На ЖК-дисплее в течение примерно 10 секунд будет гореть аварийный сигнал, показывающий, что нужно нажать кнопку пуска/останова двигателя при нахождении рычага переключения передач в положении "P" (Парковка), чтобы остановить двигатель.

Кроме того, примерно 10 секунд будет звучать колокольчик. (при наличии)

**Нажмите 'START' еще раз**

Если кнопка пуска/останова двигателя не работает вследствие проблем с системой кнопки пуска/останова двигателя, аварийный сигнал будет гореть 10 минут, а колокольчик звучать непрерывно. Это означает, что можно запустить двигатель, еще раз нажав кнопку пуска/останова двигателя.

Колокольчик стихнет, если система кнопки пуска/останова двигателя работает нормально, либо в случае срабатывания противоугонной защиты. Если контрольная лампа загорается при каждом нажатии кнопки пуска/останова двигателя, рекомендуем обратиться к авторизованному дилеру HYUNDAI для проверки системы.

**Рычаг в 'P' или 'N' для зап.**

Если попытаться запустить двигатель, когда рычаг переключения передач не установлен в положение "P" (Парковка) или "N" (Нейтраль), на ЖК-экране в течение 10 с будет высвечиваться это предупреждение.

Допускается запуск двигателя при установке рычага переключения передач в положение "N" (Нейтраль), но в целях безопасности рекомендуется производить запуск двигателя при установке рычага переключения передач в положение "P" (Парковка).

Характеристики автомобиля



Поверните руль и нажмите 'START' (при наличии)

Если при нажатии кнопки пуска/остановки двигателя рулевое колесо не разблокируется штатным образом, на ЖК-дисплее в течение 10 с будет отображаться предупреждающее сообщение. Кроме того, колокольчик прозвучит один раз, а индикатор кнопки пуска/останова двигателя будет мигать 10 секунд.

Получив аварийный сигнал, нажмите кнопку пуска/останова двигателя, одновременно поворачивая рулевое колесо вправо и влево.



Проверьте блокировку руля (при наличии)

Если при переходе кнопки пуска/остановки двигателя в положение OFF рулевое колесо не заблокируется штатным образом, на ЖК-дисплее в течение 10 с будет отображаться предупреждающее сообщение. Кроме того, колокольчик будет звучать 3 секунды, а индикатор кнопки пуска/останова двигателя будет мигать 10 секунд.

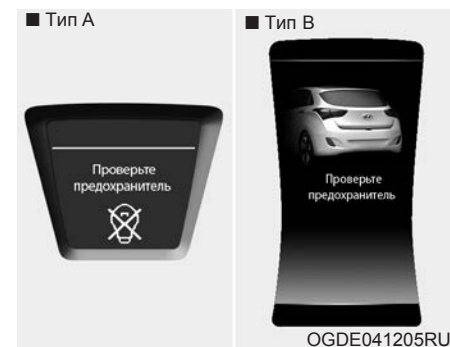

Проверьте предохранитель

При перегорании предохранителя выключателя тормоза на ЖК-дисплее на 10 с загорается предупреждающее сообщение.

Замените предохранитель. Если это невозможно, двигатель можно запустить, нажав кнопку пуска/остановки и удерживая ее в течение 10 с в положении ACC.

Контрольные лампы и индикаторы (комбинация приборов)

Для проверки исправности всех контрольных ламп переведите выключатель зажигания в положение ON (не запуская двигатель). Если какая-либо лампа не загорится, рекомендуем обратиться к авторизованному дилеру HYUNDAI для проверки системы.

После запуска двигателя убедитесь, что все огни аварийной сигнализации выключены. Если они еще горят, необходимо внимательно проверить ситуацию.

Указанные аварийные сигналы и индикаторы описаны на предыдущих страницах.

- Индикатор положения рычага переключения передач (АКПП)
- Индикатор положения рычага переключения передач (МКПП)
- Гололед
- Дверь/крышка багажника открыта (ЖК-дисплей)
- Предупреждение системы помощи при парковке (ЖК-дисплей)
- Низкое давление в шинах (ЖК-дисплей)

Индикатор системы активной экономии топлива (при наличии)

ECO

При включенной системе активной экономии топлива индикатор ECO горит зеленым светом. Более подробная информация приведена в разделе «Режим активной экономии топлива» в главе 5.

Характеристики автомобиля

Предупреждение о непристегнутом ремне безопасности и индикатор с символом колокольчика



В качестве напоминания для водителя контрольные лампы ремней безопасности водителя и пассажира переднего сиденья будут мигать или гореть непрерывно приблизительно 6 секунд при каждом включении зажигания независимо от крепления ремня.

Подробную информацию см. в пункте "Ремень безопасности" раздела 3.

Контрольная лампа подушки безопасности



Данная контрольная лампа горит приблизительно 6 с при каждом включении зажигания.

Данная лампа загорается, если система пассивной безопасности (SRS) не работает надлежащим образом. Если при включении зажигания или пуске двигателя контрольная лампа подушек безопасности не загорается, продолжает гореть более 6 с или загорается во время движения, рекомендуем обратиться к авторизованному дилеру HYUNDAI для проверки системы.

Индикатор иммобилайзера



Без системы электронного ключа

Этот индикатор горит, когда ключ иммобилайзера вставлен и повернут в положение ON для запуска двигателя.

В это время можно запустить двигатель. После запуска двигателя индикатор погаснет.

Если эта контрольная лампа мигает при включенном зажигании и неработающем двигателе, рекомендуем обратиться к авторизованному дилеру HYUNDAI для проверки системы.

Характеристики автомобиля

С системой электронного ключа

Если перечисленные ниже явления происходят в автомобиле, оборудованном электронным ключом, индикатор иммобилайзера горит, мигает или гаснет.

- Если электронный ключ находится в автомобиле, а кнопка пуска/останова двигателя в положении ACC или ON, индикатор загорится примерно на 30 секунд, чтобы указать на возможность запуска двигателя. В то же время, если электронный ключ находится в автомобиле, а кнопка пуска/останова двигателя нажата, индикатор замигает на несколько секунд, что означает невозможность запуска двигателя.
- Если контрольная лампа горит только 2 с и выключается, когда кнопка пуска/останова двигателя переводится в положение ON, а электронный ключ находится в автомобиле, рекомендуем обратиться к авторизованному дилеру HYUNDAI для проверки системы.
- Если АКБ разряжена, при нажатии кнопки пуска/остановки двигателя будет мигать индикатор, а пуск двигателя будет невозможен. Тем не менее двигатель можно запустить, нажав кнопку пуска/остановки непосредственно электронным ключом. Кроме того, при наличии проблем с деталями, связанными с системой электронного ключа, индикатор будет мигать.

Контрольная лампа открытой двери



Контрольная лампа горит, если дверь не закрыта надлежащим образом.

Контрольная лампа открытой крышки багажника



Контрольная лампа горит, если крышка багажника не закрыта надлежащим образом.

Характеристики автомобиля

Контрольная лампа низкого уровня топлива



Эта контрольная лампа загорается незадолго до опустошения топливного бака. При ее загорании необходимо как можно скорее дозаправиться. Движение с включенной контрольной лампой низкого уровня топлива либо с уровнем топлива ниже отметки "O/E" приводит к перебою в зажигании и повреждению каталитического нейтрализатора (при наличии).

Аварийная сигнализация системы рулевого управления с электронным усилителем



Данный индикатор загорается после включения зажигания, затем гаснет. Лампа также загорается, если регистрируются неисправности EPS. Если контрольная лампа загорается во время движения, рекомендуем обратиться к авторизованному дилеру HYUNDAI для проверки системы.

Индикатор сигнала поворотов



Мигающие зеленые стрелки на приборной панели показывают направление указателей поворота. Если стрелка появляется, но не мигает, мигает чаще чем обычно или вообще не горит, это означает неисправность системы указателей поворота. По поводу ремонта следует проконсультироваться с дилером.

Характеристики автомобиля

Индикатор включения световых приборов



Индикатор загорается при включении задних фонарей или фар.

Индикатор ближнего света фар (при наличии)



Этот индикатор горит при включенных фарах.

Индикатор дальнего света



Индикатор загорается при включении фар дальнего света, либо если рычаг указателя поворота переведен в положение мигания при обгоне.

Индикатор неисправности адаптивной системы коррекции фар (AFLS) (при наличии)

AFLS

Этот индикатор загорается в случае неисправности системы AFLS. Остановитесь в ближайшем безопасном месте и перезапустите двигатель. Если контрольная лампа продолжает гореть, рекомендуем обратиться к авторизованному дилеру HYUNDAI для проверки системы.

Индикатор передних противотуманных фар (при наличии)



Индикатор загорается при включении передних противотуманных фар.

Индикатор задних противотуманных фонарей (при наличии)



Индикатор загорается при включении задних противотуманных фонарей.

Характеристики автомобиля

Контрольная лампа стояночного тормоза и тормозной жидкости



Контрольная лампа стояночного тормоза

При включенном стояночном тормозе эта лампа должна гореть, когда выключатель зажигания находится в положении START или ON. При отпуске стояночного тормоза эта контрольная лампа должна погаснуть.

Контрольная лампа низкого уровня тормозной жидкости

Если контрольная лампа не гаснет, это может указывать на низкий уровень тормозной жидкости в баке.

Если контрольная лампа продолжает гореть:

1. Осторожно остановитесь в ближайшем безопасном месте.
2. Выключите двигатель и немедленно проверьте уровень тормозной жидкости. При необходимости долейте жидкость. После этого проверьте все детали тормозной системы на предмет утечки жидкости.

3. Не допускается движение, если обнаружена утечка, горит контрольная лампа или неисправны тормоза. Рекомендуем обратиться к авторизованному дилеру HYUNDAI.

Автомобиль оборудован двухконтурной диагональной тормозной системой. Это означает, что торможение на два колеса сохраняется даже при сбое одной из сдвоенных систем. Если работает только одна из сдвоенных систем, для остановки автомобиля необходимы увеличенный ход педали и более сильный нажим на педаль. Кроме того, если действует только часть тормозной системы, автомобиль не остановится на коротком расстоянии. При сбое тормозов во время движения переключитесь на низшую передачу для дополнительного торможения двигателем и остановите автомобиль, как только это будет безопасно.

Чтобы проверить работу лампы, проверьте, горит ли контрольная лампа стояночного тормоза и тормозной жидкости при включенном выключателе зажигания.

▲ ОСТОРОЖНО

Движение автомобиля с горячей контрольной лампой опасно. Если контрольная лампа состояния тормозной системы продолжает гореть, рекомендуем обратиться к авторизованному дилеру HYUNDAI для проверки системы.

**Индикатор
неисправности системы
EPB (электрический
стояночный тормоз)**

EPB

После перевода ключа зажигания в положение ON примерно на 3 с загорается индикатор неисправности системы EPB. Если контрольная лампа не загорается или постоянно горит, рекомендуем обратиться к авторизованному дилеру HYUNDAI для проверки системы.

В случае отказа системы ESC индикатор неисправности системы EPB может также загораться одновременно с индикатором системы ESC. Это не указывает на неисправность системы EPB.

Подробнее см. пункт “EPB” в разделе 5.

**Контрольная лампа
антиблокировочной
системы тормозов
(ABS)**



Этот индикатор загорается при включении зажигания и гаснет примерно через 3 с, если система работает нормально.

Если контрольная лампа антиблокировочной тормозной системы ABS продолжает гореть, загорается во время движения или не загорается при включении выключателя зажигания, это указывает на наличие проблемы в антиблокировочной тормозной системе ABS.

В этом случае рекомендуем обратиться к авторизованному дилеру HYUNDAI для проверки системы. Обычная тормозная система продолжает работать, но без помощи антиблокировочной тормозной системы.

**Контрольная
лампа системы
электронного
распределения
тормозного усилия (EBD)**



Если во время движения одновременно загораются две контрольные лампы, системы ABS и EBD автомобиля могут быть неисправны.

В этом случае системы ABS и рабочего тормоза могут не работать надлежащим образом. Рекомендуем обратиться к авторизованному дилеру HYUNDAI для проверки системы.

*** К СВЕДЕНИЮ**

Если контрольная лампа ABS или контрольная лампа электронного распределения тормозных усилий EBD продолжает гореть, спидометр и счетчик пробега/счетчик расстояния могут не работать. Кроме того, может загораться контрольная лампа EPS и увеличиваться или уменьшаться рулевое усилие. В этом случае рекомендуем обратиться к авторизованному дилеру HYUNDAI для проверки системы.

Характеристики автомобиля

⚠ ОСТОРОЖНО

Если контрольные лампы ABS и рабочего тормоза горят, тормозная система не будет работать надлежащим образом. Поэтому при экстренном торможении можно попасть в непредвиденную опасную ситуацию. В этом случае избегайте движения на высокой скорости и резкого торможения. Рекомендуем обратиться к авторизованному дилеру HYUNDAI для проверки системы.

Индикатор ESC (электронная система динамической стабилизации)



После перевода ключа зажигания в положение ON примерно на 3 с загорается индикатор системы ESC. При включении системы контроля устойчивости (ESC), она отслеживает условия движения. При нормальных условиях движения индикатор ESC остается выключенным. Система ESC включается при попадании на скользкую дорогу, а ее работа обозначается миганием индикатора. Однако в случае неисправности системы ESC индикатор загорается и остается включенным. Рекомендуем обратиться к авторизованному дилеру HYUNDAI для проверки системы.

Индикатор ESC OFF



После включения зажигания примерно на 3 с загорается индикатор ESC OFF. Для переключения ESC в режим отключения (OFF) нажмите кнопку ESC OFF. Индикатор ESC OFF загорится, указывая на отключение ESC.

Индикатор автоматической остановки (при наличии)



Данный индикатор загорается, когда двигатель переходит в режим остановки на холостом ходу системы ISG (остановка и запуск на холостом ходу).

При автоматическом запуске индикатор автоматической остановки на комбинации приборов будет мигать в течение 5 секунд.

Подробнее см. пункт “Система ISG (остановка и запуск на холостом ходу)” в разделе 5.

В автомобилях, оборудованных комбинацией приборов типа В, индикатор загорается на ЖК-дисплее.

*** К СВЕДЕНИЮ**

Когда двигатель автоматически запускается системой ISG, на несколько секунд могут загореться некоторые контрольные лампы (ABS, ESC, ESC OFF, EPS или контрольная лампа стояночного тормоза). Это происходит вследствие низкого напряжения АКБ. Это не означает, что система неисправна.

Контрольная лампа системы круиз-контроля (при наличии)**Контрольная лампа системы круиз-контроля**

Эта лампа загорается при включении системы круиз-контроля.

Индикатор системы круиз-контроля на комбинации приборов загорается при нажатии кнопки  включения/выключения системы круиз-контроля на рулевом колесе.

Индикатор гаснет, если нажать на кнопку  включения/выключения системы круиз-контроля еще раз. Более подробная информация об использовании системы круиз-контроля приведена в пункте "Система круиз-контроля" в разделе 5.

Контрольная лампа SET системы круиз-контроля**SET**

Эта лампа загорается при перемещении функционального включения переключателей системы круиз-контроля (в положение SET- или RES+).

На приборной панели светится индикатор SET установки круиз-контроля, когда нажат переключатель круиз-контроля (в положение SET- или RES+).

Индикатор круиз-контроля SET не загорается при нажатой кнопке  отмены круиз-контроля или выключенной системе.

Индикатор системы контроля давления в шинах (TPMS) (при наличии)**Индикаторное устройство положения колеса с низким давлением / Индикатор неисправности системы TPMS**

После перевода ключа зажигания в положение ON на 3 с загорается контрольная лампа низкого давления в шинах.

Индикаторное устройство низкого давления в шинах и положения колеса с низким давлением загорается при обнаружении низкого давления в одной или нескольких шинах.

В случае неисправности системы контроля давления в шинах индикатор СКДШ будет мигать в течение одной минуты и затем будет гореть постоянно.

В этом случае рекомендуем обратиться к авторизованному дилеру HYUNDAI для проверки системы.

Подробнее см. пункт "TPMS" в разделе 6.

На ЖК-дисплее отображается индикаторное устройство положения колеса с низким давлением в шине.

Характеристики автомобиля

⚠ ОСТОРОЖНО

- Безопасная остановка

- Система мониторинга состояния шин TPMS не может предупредить о неожиданном серьезном повреждении шины, вызванном внешними факторами.
- Если Вы почувствовали, что автомобиль неустойчив, немедленно уберите ногу с педали акселератора, медленно и легко отожмите педаль тормоза и осторожно выведите автомобиль с дороги.

Контрольная лампа давления моторного масла



Эта контрольная лампа указывает на низкое давление масла в двигателе.

Если при движении горит контрольная лампа:

1. Осторожно сверните на обочину и остановитесь.
2. Выключив двигатель, проверьте уровень масла в двигателе. В случае низкого уровня добавьте масло.

Если после добавления масла продолжает гореть контрольная лампа или если нет масла, рекомендуем обратиться к авторизованному дилеру HYUNDAI.

⚠ ВНИМАНИЕ

Если не остановить двигатель сразу после включения контрольной лампы давления масла, возможно серьезное повреждение.

⚠ ВНИМАНИЕ

Если контрольная лампа давления масла продолжает гореть при работающем двигателе, может произойти серьезное повреждение двигателя. Контрольная лампа давления масла горит даже при недостаточном давлении масла. В нормальных условиях индикатор загорается при включении зажигания и гаснет после запуска двигателя. Если контрольная лампа давления масла продолжает гореть при работающем двигателе, это указывает на серьезную неисправность.

В подобном случае остановите автомобиль, как только это будет безопасно, выключите двигатель и проверьте уровень масла. Если уровень масла низкий, долейте масло в двигателе до нужного уровня и запустите двигатель снова.

(продолжение)

(продолжение)

Если при работающем двигателе индикатор продолжает гореть, немедленно выключите двигатель. В любом случае, когда индикатор масла горит при работающем двигателе, рекомендуем обратиться к авторизованному дилеру HYUNDAI для проверки системы.

Контрольная лампа уровня моторного масла (при наличии)



Контрольная лампа уровня масла в двигателе горит при необходимости проверки уровня масла в двигателе.

Если загорается контрольная лампа, проверьте как можно быстрее уровень моторного масла и при необходимости долейте масло.

Медленно залейте рекомендованное масло через воронку. (Объем масла: прибл. 0,6~1,0 л)

Используйте только рекомендованное моторное масло. (См. пункт "Рекомендованные масла и объемы" в разделе 8.)

Не наливайте слишком много моторного масла, так, чтобы уровень масла не превышал отметку F на масляном щупе.

* К СВЕДЕНИЮ

- Через 50~100 км после добавления моторного масла, когда двигатель прогреется, контрольная лампа погаснет.
- При переводе зажигания из положения OFF в положение ON 3 раза в течение 10 секунд контрольная лампа немедленно погаснет. Однако, если просто выключить контрольную лампу, не добавляя моторного масла, она снова загорится через 50~100 км, когда двигатель прогреется.

⚠ ВНИМАНИЕ

Если контрольная лампа горит постоянно после того, как вы добавили масло и проехали 50~100 км и прогрели двигатель, рекомендуем обратиться к авторизованному дилеру HYUNDAI для проверки системы.

Даже если эта лампа не загорается после запуска двигателя, нужно периодически проверять и добавлять моторное масло.

Характеристики автомобиля

Контрольная лампа неисправности (MIL) (контрольная лампа необходимости проверки двигателя)



Данный индикатор является частью системы управления двигателем, которая отслеживает различные компоненты системы контроля выбросов. Если этот индикатор горит во время движения, это указывает на возможное наличие проблемы в системе контроля выбросов.

Этот индикатор загорается также при включении выключателя зажигания и гаснет через несколько секунд после пуска двигателя. Если она загорается во время движения или не загорается при включении зажигания, рекомендуем обратиться к авторизованному дилеру HYUNDAI для проверки системы.

Ваш автомобиль останется на ходу, однако рекомендуем обратиться к авторизованному дилеру HYUNDAI для проверки системы.

⚠ ВНИМАНИЕ

Длительное движение с помощью системы контроля выбросов. Появление индикатора неисправности системы контроля выбросов, что влияет на качество движения и экономию топлива.

⚠ ВНИМАНИЕ

- Бензиновый двигатель

Если загорается индикатор неисправности системы контроля выбросов, то возможно повреждение каталитического нейтрализатора, что может привести к потере мощности двигателя. Рекомендуем обратиться к авторизованному дилеру HYUNDAI для проверки системы.

⚠ ВНИМАНИЕ - Дизельный двигатель (если оснащен фильтром твердых частиц (DPF))

Если индикатор неисправности мигает, он может перестать мигать при движении автомобиля со скоростью более 60 км/ч (37 миль в час) или на передаче выше второй при оборотах двигателя 1500~2000 об/мин определенное время (примерно 25 минут).

Если контрольная лампа неисправности продолжает мигать несмотря на предпринятые действия, рекомендуем обратиться к авторизованному дилеру HYUNDAI для проверки системы. Если длительное время продолжать движение при мигающем индикаторе неисправности, можно повредить систему DPF и увеличить потребление топлива.

 **ВНИМАНИЕ - Дизельный двигатель**

Если индикатор неисправности системы контроля выбросов мигает, произошла ошибка, связанная с регулировкой качества впрыска, которая может повлечь потерю мощности двигателя, шум сгорания и слабый выхлоп. Рекомендуем обратиться к авторизованному дилеру HYUNDAI для проверки системы.

Контрольная лампа температуры охлаждающей жидкости двигателя (при наличии)



Контрольная лампа загорается когда температура охлаждающей жидкости двигателя выше $120 \pm 3^{\circ}\text{C}$ ($248 \pm 5,4^{\circ}\text{F}$). Недопустимо продолжение поездки с перегретым двигателем. Если двигатель перегрелся, см. "Перегрев" в разделе 6.

*** К СВЕДЕНИЮ**

Если горит контрольная лампа температуры охлаждающей жидкости двигателя, это указывает на перегрев, который может стать причиной повреждения двигателя.

Индикатор свечей накаливания (дизельный двигатель)



Индикатор загорается при включении зажигания. Двигатель можно запускать после выключения индикатора предварительного прогрева. Время включения зависит от температуры воды, температуры воздуха и состояния батареи.

*** К СВЕДЕНИЮ**

Если двигатель не запускается в течение 10 секунд по завершении предварительного прогрева, переведите ключ зажигания еще раз в положение LOCK/OFF на 10 секунд, а затем в положение ON, чтобы снова произвести предварительный прогрев.

 **ВНИМАНИЕ**

Если после того, как двигатель разогрелся или во время движения продолжает гореть или мигать контрольная лампа предварительного прогрева двигателя, рекомендуем обратиться к авторизованному дилеру HYUNDAI для проверки системы.

Характеристики автомобиля

Контрольная лампа топливного фильтра (дизельный двигатель)



Данный индикатор загорается на 3 с после включения зажигания, затем гаснет. Если он горит при работающем двигателе, это указывает на скопление воды в топливном фильтре. В подобном случае удалите воду из топливного фильтра.

Подробнее см. пункт “Топливный фильтр” в разделе 7.

⚠ ВНИМАНИЕ

Если загорится контрольная лампа топливного фильтра, мощность двигателя (скорость автомобиля и частота оборотов на холостом ходу) может уменьшиться. Если продолжать движение с включенной контрольной лампой, можно повредить компоненты двигателя и систему впрыска топливной системы высокого давления. В этом случае рекомендуем обратиться к авторизованному дилеру HYUNDAI для проверки системы.

Контрольная лампа системы подзарядки

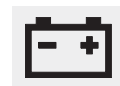

Эта контрольная лампа указывает на неисправность генератора или электросистемы зарядки.

Контрольная лампа загорается во время движения автомобиля:

1. Необходимо отъехать к ближайшему безопасному месту.
2. Выключите двигатель и проверьте приводной ремень генератора на предмет ослабления или повреждения.
3. Если ремень отрегулирован правильно, проблема находится в электросистеме зарядки. Рекомендуем обратиться к авторизованному дилеру HYUNDAI для проверки системы.

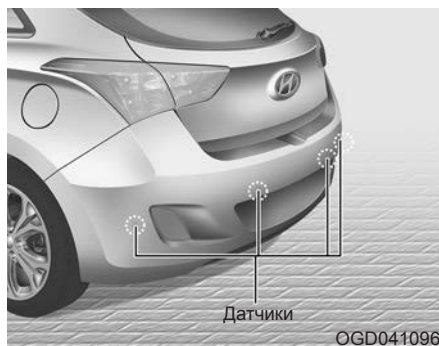
СИСТЕМА ЗАДНЕЙ ПАРКОВКИ (ПРИ НАЛИЧИИ)

Система задней парковки предназначена для помощи водителю при движении автомобиля задним ходом. Система выдает звуковое предупреждение, если на расстоянии 120 см (47 дюймов) от задней части автомобиля обнаружен какой-нибудь объект. Данная система является исключительно вспомогательной. При ее применении водитель должен по-прежнему быть внимательным и соблюдать предельную осторожность. Диапазон обнаружения объектов датчиками ограничен. При движении задним ходом необходимо соблюдать такую же осторожность, как если бы автомобиль не был оборудован системой задней парковки.

⚠ ОСТОРОЖНО

Система задней парковки носит лишь вспомогательный характер. На работу системы задней парковки могут влиять различные факторы (включая внешние условия). Водитель обязан убедиться в отсутствии посторонних предметов позади автомобиля перед началом движения задним ходом.

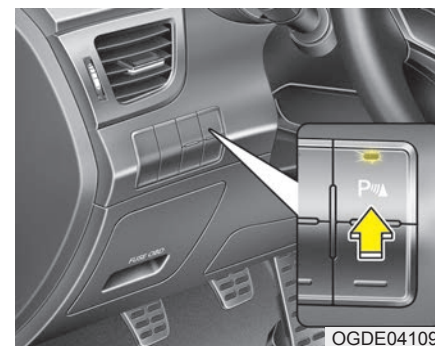
**Работа системы задней парковки****Условия работы**

- Эта система активируется, когда не горит индикатор на кнопке ВЫКЛ усилителя заднего стояночного тормоза.

Если вы хотите отключить систему усилителя заднего стояночного тормоза, то нажмите еще раз кнопку ВЫКЛ усилителя заднего стояночного тормоза (загорится индикатор на кнопке). Чтобы включить систему, снова нажмите кнопку (индикатор на кнопке погаснет).

Характеристики автомобиля

- Эта система включается при движении задним ходом при включенном зажигании. При движении автомобиля со скоростью более 5 км/час (3 мили/час) она может не включиться, как положено.
- Радиус действия работающей системы задней парковки составляет примерно 120 см (47 дюймов).
- При обнаружении более двух предметов одновременно первым будет опознан тот, который расположен ближе.

Типы предупреждающих звуковых сигналов

- При наличии предмета на расстоянии 120 - 61 см (47 - 23,6 дюйма) от заднего бампера: Прерывистый сигнал зуммера.
- При наличии предмета на расстоянии 60 - 31 см (23,6 - 12,2 дюймов) от заднего бампера: Увеличение частоты прерывистого сигнала зуммера.
- При наличии предмета на расстоянии менее 30 см (11,8 дюймов) от заднего бампера: Постоянный сигнал зуммера.

Тип предупреждающего индикатора (при наличии)

Расстояние от объекта	Предупреждающий индикатор
61 см ~ 120 см (24 ~ 47 дюймов)	 *1
31 см ~ 60 см (12,2 ~ 23,6 дюймов)	 *1
Менее 30 см (11,8 дюймов)	 *1

*1: Он указывает зону чувствительности для каждого датчика (левый, центральный, правый).

*: В случае, когда объект находится между датчиками или рядом, индикация может быть различной.

Нарушение нормального функционирования системы задней парковки

Система задней парковки может не работать правильно, если:

1. Наличие льда на датчике. (Система будет нормально работать после снятия льда.)
2. Наличие посторонних предметов на датчике, например снега или воды, или блокировка поверхности датчика. (Система будет нормально работать при удалении посторонних предметов или устранении блокировки датчика).
3. Передвижение по дорогам с неровной поверхностью (дороги без покрытия, гравийные дороги, неровности, дороги с уклоном).
4. Наличие источников повышенного шума (звуковые сигналы автомобилей, громко работающие двигатели мотоциклов или пневматические тормоза грузовых автомобилей) в пределах радиуса действия датчика.
5. Сильный дождь или обильные брызги.

6. Работа беспроводных передатчиков или мобильных телефонов в пределах радиуса действия датчика.
7. Во время буксировки прицепа.

Радиус действия системы может снижаться в следующих случаях:

1. Загрязнение поверхности датчика посторонними предметами, например снегом или водой. (Радиус действия вернется в норму при удалении загрязнения)
2. Температура окружающего воздуха крайне высокая или низкая.

Следующие предметы могут быть не опознаны датчиком:

1. Острые или тонкие предметы, например, тросы, цепи или небольшие столбики.
2. Предметы, которые обычно поглощают излучение датчика, например одежда, пористые материалы или снег.
3. Предметы размером менее 1 м (40 дюймов) в высоту и менее 14 см (6 дюймов) в диаметре.

Предосторожности при использовании системы задней парковки

- Система задней парковки может не выдавать звуковые сигналы последовательно, в зависимости от скорости и формы выявленных ей объектов.
- Возможно появление отказа в работе системы задней парковки в случае изменения высоты установки бампера автомобиля, или внесения изменений в расположение датчика, или в случае его повреждения. Любое оборудование или аксессуары, установленные не заводом-изготовителем, могут создавать помехи для работы датчика.
- Датчик может не распознать предметы, находящиеся на расстоянии менее 30 см (11,8 дюймов) от него, или может неточно определить расстояние до препятствия. Будьте осторожны.
- Если датчик замерз или покрыт снегом, грязью или водой, он может находиться в нерабочем состоянии до тех пор, пока загрязнение не будет удалено при помощи мягкой ткани.

Характеристики автомобиля

- На давите на датчик, не царапайте его и не подвергайте его ударным воздействиям. Это может повредить датчик.

* К СВЕДЕНИЮ

Эта система может только выявлять наличие посторонних предметов в радиусе действия датчиков в месте их установки. Она не может определить присутствие объекта там, где датчики не установлены. Кроме того, предметы малого размера или небольшой толщины, например, столбы или объекты, находящиеся между датчиками, могут быть не выявлены системой.

Всегда осматривайте пространство позади автомобиля при движении задним ходом.

Обязательно информируйте других водителей, управляющих данным автомобилем, которые могут быть незнакомы с этой системой, о ее функциональных возможностях и ограничениях.

⚠ ОСТОРОЖНО

Проявляйте повышенную внимательность при вождении автомобиля в непосредственной близости от объектов, находящихся на дороге, в частности от пешеходов, особенно от детей. Учитывайте, что некоторые объекты могут не быть обнаружены датчиками в зависимости от условий, ограничивающих эффективность работы датчика, включая расстояние до них, их размер или материал, из которого они состоят. Всегда проверяйте визуально отсутствие каких-либо препятствий перед началом движения автомобиля в любом направлении.

Самодиагностика

Если во время переключения передачи в положение R (задний ход) происходит одно или несколько из приведенных ниже событий, это может свидетельствовать о неисправности системы помощи при парковке.

- Не слышно звукового предупреждения или если зуммер звучит прерывисто.

- Отображается  (при наличии)
 (мигает)

В этом случае рекомендуем обратиться к авторизованному дилеру HYUNDAI для проверки системы.

⚠ ОСТОРОЖНО

Гарантия на новый автомобиль не покрывает никакие дорожно-транспортные происшествия или повреждения, полученные автомобилем или людьми, в нем находящимися, возникшие в результате отказа системы задней парковки. Всегда необходимо проявлять осторожность и заботиться о безопасности при вождении автомобиля.

СИСТЕМА ПОМОЩИ ПРИ ПАРКОВКЕ (ПРИ НАЛИЧИИ)

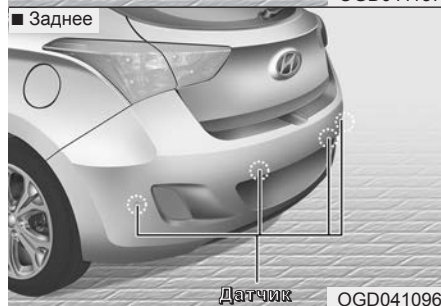

При обнаружении какого-либо препятствия на расстоянии до 60 см спереди или 120 см сзади движущегося автомобиля система помощи при парковке предупреждает водителя сигналом колокольчика или отображением зоны препятствия на комбинации приборов.

Эта система является вспомогательной. Она не может заменить внимания и аккуратности водителя, и не предназначена для этого.

Диапазон обнаружения объектов и тип объектов являются ограниченными.

При любом маневрировании необходимо следить за обстановкой спереди и сзади не меньше, чем в автомобиле, не оборудованном системой помощи при парковке.

⚠ ОСТОРОЖНО

Система помощи при парковке может рассматриваться только в качестве вспомогательной функции. Водитель обязан следить за обстановкой спереди и сзади автомобиля. Функциональность системы помощи при парковке может зависеть от множества факторов и окружающих условий, поэтому ответственность всегда несет водитель.

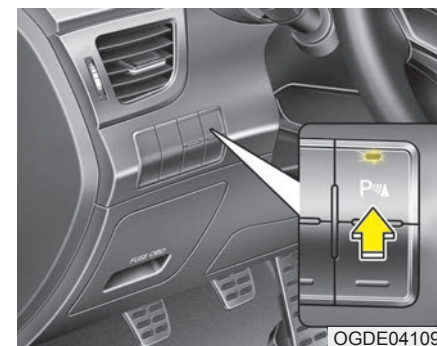

Работа системы помощи при парковке

Необходимые условия для работы системы

- При переключении передачи в положение R (задний ход) кнопка системы помощи при парковке включается автоматически, активируя при этом систему. Система автоматически выключается после переключения на другую передачу и достижения скорости выше 10 км/ч (6,2 мили/ч).
- Систему помощи при парковке можно отключить нажатием кнопки.

Характеристики автомобиля

- Расстояние дальности действия при движении передним ходом со скоростью меньше 10 км/ч (6,2 мили/ч) составляет приблизительно 60 см (24 дюйма).
- При одновременном обнаружении более двух объектов первым распознается ближайший объект.



* К СВЕДЕНИЮ

Включенная система может не обнаруживать объекты на расстоянии менее 25 см.

Типы предупреждающих звуковых сигналов и индикаторов

 : с предупредительным звуковым сигналом

 : без предупредительного звукового сигнала

Расстояние от объекта		Предупреждающий индикатор		Предупредительный звуковой сигнал
		При движении передним ходом	При движении задним ходом	
120см~61см	Переднее	-	-	-
	Заднее	-		Время от времени включается зуммер
60см~31см	Переднее			Часто включается зуммер
	Заднее	-		Часто включается зуммер
30см	Переднее			Непрерывно звучит зуммер
	Заднее	-		Непрерывно звучит зуммер

* К СВЕДЕНИЮ

- Индикатор и звуковой сигнал могут отличаться от указанного на рисунке в зависимости от типа объектов и состояния датчиков.
- Не промывайте датчик автомобиля водой под высоким давлением.

 **ВНИМАНИЕ**

- *Данная система может регистрировать объекты только в пределах диапазона действия датчиков.*

Она не может регистрировать объекты в других областях, где не установлены датчики. Кроме того, датчики могут не регистрировать небольшие или тонкие объекты, такие как столбики, или объекты, расположенные между датчиками.

Прежде чем двигаться задним ходом, всегда визуально проверяйте предметы позади автомобиля.

- *Информируйте всех потенциальных водителей автомобиля, которые могут недостаточно знать особенности системы, о ее возможностях и ограничениях.*

Условия нарушения работоспособности системы помощи при парковке**Условия неправильного функционирования системы помощи при парковке:**

1. Обледенение датчика. (после оттаивания датчика работоспособность системы восстанавливается.)
2. Закрытие датчика посторонним материалом (например, снегом или водой) или блокировка крышки датчика. (после очистки датчика работоспособность системы восстанавливается.)
3. Попадание на датчик постороннего материала (например, снега или воды). (после очистки датчика диапазон обнаружения объектов восстанавливается.)
4. Кнопка системы помощи при парковке находится в выключенном положении.

Условия отказа системы помощи при парковке:

1. Движение по неровным поверхностям, таким как грунтовые дороги, щебень, ухабы или уклоны.
2. Наличие поблизости источников сильного звука, таких как автомобильные сирены, громкие мотоциклетные двигатели, срабатывание пневматических тормозов грузовиков, создающих помехи для датчиков системы.
3. Сильный дождь или водяные брызги.
4. Наличие поблизости радиопередатчиков или мобильных телефонов.
5. Покрытие датчиков снегом.

Характеристики автомобиля

Условия, при которых возможно уменьшение диапазона обнаружения объектов:

1. Слишком высокая или слишком низкая температура окружающей среды.
2. Необнаруживаемые объекты диаметром менее 14 см и длиной менее 1 м.

Объекты, которые могут не распознаваться датчиками:

1. Острые или тонкие объекты, такие как тросы, цепи или небольшие стойки.
2. Объекты, поглощающие излучение датчика, такие как одежда, губчатые материалы или снег.

*** К СВЕДЕНИЮ**

1. В зависимости от скорости и формы обнаруженных объектов, предупреждающий звуковой сигнал может быть нерегулярным.
2. Изменение высоты бампера или положения датчика может привести к отказу системы помощи при парковке. На характеристики датчиков может также повлиять самостоятельная установка какого-либо дополнительного оборудования или аксессуаров.
3. Система может не обнаружить объекты, находящиеся на расстоянии менее 30 см от датчика, или неправильно определить расстояние до них. Будьте осторожны.
4. Покрытие датчика снегом или водой, а также обледенение могут привести к его отказу. Для восстановления работоспособности следует протереть датчик мягкой тканью.
5. Запрещается толкать, скрести или ударять датчик какими-либо твердыми предметами, способными повредить его поверхность. Эти действия могут вывести датчик из строя.

*** К СВЕДЕНИЮ**

Данная система способна обнаруживать только те объекты, которые находятся в зоне действия датчиков, и не может обнаруживать объекты там, где датчиков нет. Кроме того, могут быть пропущены небольшие или тонкие объекты, расположенные между датчиками. Перед началом маневра всегда проверяйте обстановку перед автомобилем и сзади его визуальным образом. Информировать всех потенциальных водителей автомобиля, которые могут недостаточно знать особенности системы, о ее возможностях и ограничениях.

⚠ ОСТОРОЖНО

Будьте очень бдительны, когда маневр выполняется вблизи каких-либо объектов, например, пешеходов. Максимальное внимание требуется, если поблизости находятся дети. Имейте в виду, что некоторые типы объектов могут не обнаруживаться датчиками. Это связано с особенностями материала или размеров объекта, а также с расстоянием до него. Все перечисленные факторы способны ограничить эффективность датчиков. Чтобы убедиться в отсутствии препятствий, перед началом маневра в любом направлении всегда проверяйте обстановку перед автомобилем и сзади его визуальным образом.

Самодиагностика

Если при установке рычага переключения передач в положение R (задний ход) произойдет одно из указанных ниже событий, возможно, система помощи при парковке задним ходом неисправна.

- Нет звукового предупредительного сигнала или он имеет непостоянный характер.



- Отображается  (при наличии) (мигает)

В этом случае рекомендуем обратиться к авторизованному дилеру HYUNDAI для проверки системы.

⚠ ОСТОРОЖНО

Гарантия на новый автомобиль не распространяется на происшествия, повлекшие за собой повреждение автомобиля или травмирование людей, если они связаны с использованием системы помощи при парковке. Будьте всегда внимательны и управляйте автомобилем безопасным образом.

Характеристики автомобиля

КАМЕРА ЗАДНЕГО ВИДА (ПРИ НАЛИЧИИ)

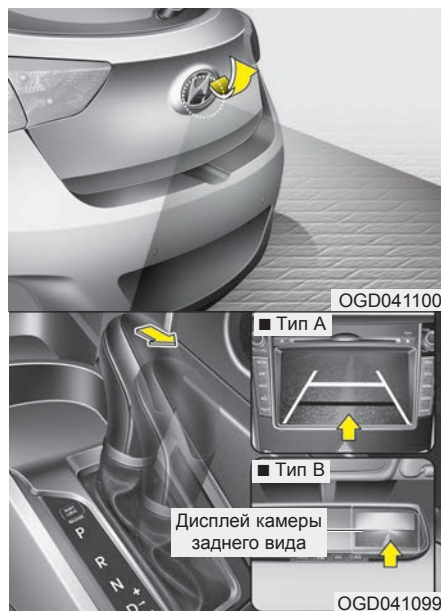

Если установить рычаг переключения передач в положение R (задний ход) при включенном зажигании, загорится фонарь заднего хода, откроется крышка камеры заднего вида и включится камера заднего вида.

Через 10 мин. после перемещения рычага переключения передач из положения R (задний ход) в положение P (парковка), D (езда) или N (нейтраль) крышка камеры заднего вида закроется.

* К СВЕДЕНИЮ

При закрытии крышки камеры заднего вида слышится звук, что считается нормальным явлением.

Тип В

Камера заднего вида выключается нажатием кнопки питания.

Для повторного включения камеры нажмите кнопку питания еще раз при включенном зажигании и рычаге переключения передач в положении "R" (Задний ход). Кроме того, камера будет автоматически включаться при выключении и включении зажигания.

⚠ ВНИМАНИЕ

- *Прежде чем приступить к мойке автомобиля, необходимо закрыть крышку камеры заднего вида. Мойка автомобиля с открытой крышкой камеры заднего вида может привести к повреждению камеры.*
- *Не пытайтесь открыть крышку камеры заднего вида вручную. Это может привести к повреждению камеры заднего вида.*

⚠ ОСТОРОЖНО

- *Эта система является всего лишь вспомогательной. При движении задним ходом водитель обязан всегда проверять обстановку позади автомобиля через внутреннее и боковые зеркала заднего вида, поскольку у автомобиля имеется мертвая зона, не просматриваемая камерой.*
- *Объектив камеры должен быть чистым всегда. При загрязнении объектива камеры посторонними материалами камера может работать неправильно.*

ОГНИ АВАРИЙНОЙ СИГНАЛИЗАЦИИ

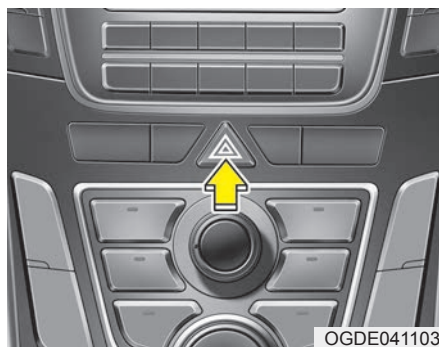

Огни аварийной сигнализации следует включать при каждой экстренной остановке в опасном месте. В случае экстренной остановки съезды с проезжей части как можно дальше в сторону. Огни аварийной сигнализации включаются нажатием выключателя аварийной сигнализации. При этом начинают мигать все указатели поворота. Огни аварийной сигнализации горят даже при отсутствии ключа в замке зажигания.

Для выключения огней аварийной сигнализации нажмите выключатель второй раз.

Характеристики автомобиля

ОСВЕЩЕНИЕ

Функция экономии энергии АКБ

- Эта функция предназначена для предотвращения разряда АКБ. Система автоматически выключает габаритные огни при извлечении ключа зажигания (в случае электронного ключа останавливается двигатель) и открывает дверь водителя.
- В случае ночной остановки на обочине дороги эта функция автоматически выключает габаритные огни. Если требуется, чтобы световые приборы горели при извлеченном ключе зажигания, выполните следующие действия:
 - 1) Откройте дверь водителя.
 - 2) Выключите и включите габаритные огни переключателем света на рулевой колонке.

Функция задержки отключения фар (при наличии)

После извлечения ключа зажигания или его поворота в положение "ACC" или "LOCK", фары (и/или задние фонари) продолжают гореть в течение примерно 20 минут. Однако если открыть и снова закрыть дверь водителя, фары выключатся через 30 секунд.

Фары можно выключить двойным нажатием кнопки блокировки на передатчике (или электронном ключе) или поворотом переключателя света в выключенное положение из положения фар или автоматического освещения. Функцию задержки отключения фар можно активировать и деактивировать. См. пункт «Настройки пользов.» в этом разделе.

ВНИМАНИЕ

В случае выхода водителя через другую дверь (кроме двери водителя), не сработает функция экономии АКБ, и система освещения фарами пути в дом не выключится автоматически. Поэтому такое действие может привести к разряду АКБ. Покидая автомобиль таким образом, обязательно выключите фары вручную.

Функция приветствия светом фар (при наличии)

Если выключатель фар находится в положении ON или AUTO, а все двери (и крышка багажника) закрыты и заблокированы, при нажатии кнопки разблокирования на передатчике (или электронном ключе) фары загорятся примерно на 15 с.

Если выключатель фар находится в положении AUTO, данная функция работает только ночью.

Если в этот период на передатчике (или электронном ключе) нажать кнопку разблокировки (повторно) или блокировки дверей, фары погаснут немедленно.

Функцию приветствия светом фар можно активировать и деактивировать. См. пункт «Настройки пользов.» в этом разделе.

Стационарная лампа освещения на поворотах (при наличии)

При выполнении поворота, для обеспечения лучшего обзора и безопасности, автоматически включаются лампы статического активного освещения на поворотах. Система работает автоматически следующим образом:

- При скорости автомобиля ниже 10 км/ч и угле поворота рулевого колеса примерно 80 градусов.
- При скорости автомобиля выше 10 км/ч и угле поворота рулевого колеса примерно 35 градусов.
- При неподвижном автомобиле.
- При движении задним ходом при удовлетворении одного из упомянутых выше условий будут включаться интеллектуальные указатели поворота другой стороны.

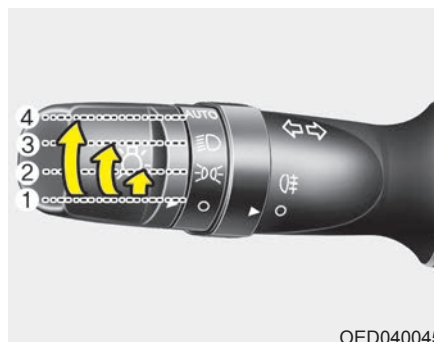

OED040045

Управление светом

В переключателе света имеются положения фар и габаритных огней.

Для управления световыми приборами поверните ручку на конце рукоятки управления в одно из следующих положений:

- (1) OFF
- (2) Габаритные огни
- (3) Фары
- (4) Автоматическое освещение (при наличии)



OED040046

Положение габаритных огней (Σ00Σ)

Если переключатель света находится в положении габаритных огней, горят задние фонари, габаритные огни, подсветка номерного знака и индикаторы на панели приборов.

Характеристики автомобиля



OED040800

Положение фар (☞)

Если переключатель света находится в положении фар, горят фары, задние фонари, габаритные огни, подсветка номерного знака и индикаторы на панели приборов.

* К СВЕДЕНИЮ

Для включения фар выключатель зажигания должен находиться в положении "ON".

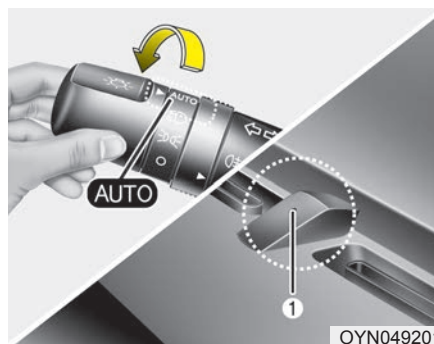

OYN049201

Автоматическое освещение / положение AFLS (при наличии)

Если переключатель света находится при работающем двигателе в положении AUTO, фары и задние фонари будут включаться и выключаться автоматически, в зависимости от освещенности дороги. Если на автомобиле имеется адаптивная система коррекции фар (AFLS), она будет также работать при включенных фарах.

⚠ ВНИМАНИЕ

- *Никогда не закрывайте датчик (1), находящийся на приборной панели. Это обеспечит лучшую работу системы автоматического управления осветительными приборами.*
- *Не используйте для чистки датчика средство для мойки стекла. Оно может создавать тонкую пленку, искажающую работу датчика.*
- *Если ветровое стекло затонировано или имеет другие типы покрытия, система LDWS может не работать надлежащим образом.*



OED040801

Включение дальнего света

1. Переведите переключатель света в положение фар.
2. Толкните рукоятку от себя.

- При включении дальнего света фар загорится их индикатор.
- Для предупреждения разряда АКБ не оставляйте фары включенными в течение длительного времени при неработающем двигателе.

⚠ ОСТОРОЖНО

Не используйте дальний свет фар во время движения в потоке машин. Использование дальнего света фар может помешать другим водителям следить за дорогой.



OED040802

Мигание фарами

Потяните рычаг на себя. Если рычаг отпустить, он вернется в исходное положение. Чтобы помигать фарами, их не требуется включать (выключателем).

Характеристики автомобиля

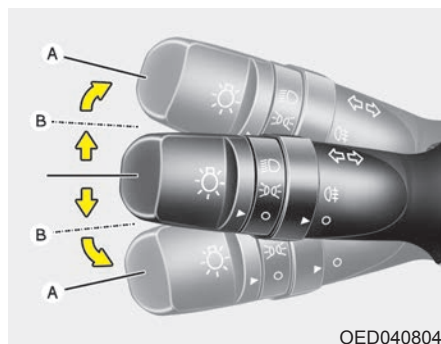

Указатели поворота и перестроения

Указатели поворота работают только при включенном зажигании. Указатели поворота включаются переводом рычага вверх или вниз (А). Зеленая стрелка на приборной панели указывает на включение указателя поворота.

Они автоматически выключаются после завершения поворота. Если стрелка продолжает мигать после завершения поворота, вручную верните рычаг в нейтральное положение (ВЫКЛ).

Для включения сигнала перестроения слегка сместите рычаг сигнала поворота и удерживайте его в положении (В). Если рычаг отпустить, он вернется в нейтральное (ВЫКЛ) положение.

Если стрелка постоянно горит, не мигает или мигает необычно, то возможно перегорела лампа указателя поворота и ее требуется заменить.

Функция включения сигнала перестроения одним касанием (при наличии)

Для активации функции перестроения слегка переместите рычаг указателей поворота и затем отпустите его. Указатели перестроения мигнут три раза.

Отключить функцию включения сигнала перестроения одним касанием можно через параметр «Auto triple turn» (троекратное мигание указателей поворота при однократном нажатии переключателя указателей поворота) в меню «User setting» (Пользовательские настройки). См. «Пользовательские настройки» в главе 4.

*** К СВЕДЕНИЮ**

Слишком частое или слишком редкое мигание индикатора может свидетельствовать о перегорании лампы или плохом контакте в цепи.



OYN049200

Передние противотуманные фары (при наличии)

Противотуманные фары используются для обеспечения лучшей видимости в условиях снижения видимости из-за тумана, дождя или снега. Противотуманные фары включаются выключателем противотуманных фар (1), который включается после включения парковочных огней.

Для выключения противотуманных фар нужно перевести выключатель (1) в положение О (Выкл).

⚠ ВНИМАНИЕ

Во время работы противотуманные фары потребляют большое количество электроэнергии. Используйте их только в условиях плохой видимости во избежание возможного разряда аккумуляторной батареи и плохой работы генератора.



OED040806



OAM049046L

Задний противотуманный фонарь

Чтобы включить задние противотуманные фонари, поверните выключатель (1) заднего противотуманного фонаря в положение ВКЛ, когда передние фары включены.

Характеристики автомобиля

Для включения задних противотуманных фар при включенном (ON) переключателе передних противотуманных фар (при наличии) переведите переключатель основных фар в положение СТОЯНОЧНЫЕ ОГНИ (PARKLIGHT) и затем переведите переключатель задних противотуманных фар в положение ВКЛ (ON).

Чтобы выключить задние противотуманные фонари, поверните еще раз выключатель заднего противотуманного фонаря в положение ВКЛ.

Дневные ходовые огни (при наличии)

Дневные ходовые огни (DRL) делают транспортное средство более заметным днем для других участников движения. Дневные ходовые огни полезны в разных условиях, особенно во время восхода и перед закатом солнца.

Отдельные дневные ходовые огни выключаются при следующих обстоятельствах:

1. Включены габаритные огни или фары (ближний свет).
2. Двигатель не работает.

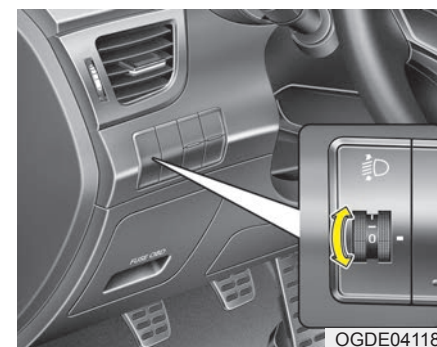

Корректор наклона фар (при наличии)

Ручной тип

Для регулировки угла наклона фар в зависимости от числа пассажиров и нагрузки автомобиля используйте корректор наклона передних фар.

Чем больше номер на переключателе корректора, тем сильнее наклонены фары. Необходимо поддерживать надлежащий угол наклона передних фар, чтобы не ослеплять других водителей.

Ниже перечислены примеры надлежащего положения корректора. Если загрузка автомобиля отличается от указанной ниже, выберите из списка такое положение корректора наклона фар, которое соответствует загрузке, наиболее близкой к действующей.

Загрузка автомобиля	Положение переключателя
Только водитель	0
Водитель + пассажир на переднем сиденье	0
Все пассажиры (включая водителя)	1
Все пассажиры (включая водителя) + Максимально допустимая загрузка	2
Водитель + максимально допустимая загрузка	3

Автоматический тип

Автоматически регулирует угол наклона фар в зависимости от количества пассажиров и веса груза в багажнике.

Обеспечивает надлежащий угол наклона фар в разных условиях.

⚠ ОСТОРОЖНО

Если корректор не работает надлежащим образом даже при наклоне автомобиля назад под действием веса пассажиров или фары дальнего света направлены слишком высоко или слишком низко, рекомендуем обратиться к авторизованному дилеру HYUNDAI для проверки системы. Не пытайтесь проверить или заменить проводку самостоятельно.

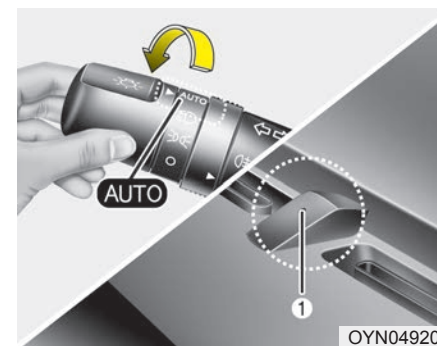

Адаптивная система коррекции фар (AFLS) (при наличии)

Система AFLS обеспечивает более широкий обзор путем регулирования угла поворота и наклона фар на основании данных об угле поворота рулевого колеса и скорости.

Установите переключатель в положение "AUTO" при работающем двигателе. Система AFLS работает при включенных фарах. Для выключения системы AFLS установите переключатель в другое положение. После выключения системы AFLS регулирование угла поворота прекращается, а угла наклона продолжается непрерывно.

Характеристики автомобиля



Этот индикатор загорается в случае неисправности системы AFS.

Остановитесь в ближайшем безопасном месте и перезапустите двигатель. Если контрольная лампа продолжает гореть, рекомендуем обратиться к авторизованному дилеру HYUNDAI для проверки системы.

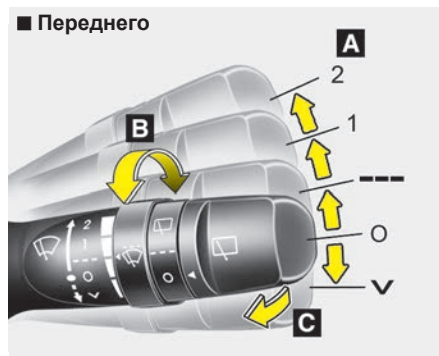
СТЕКЛООЧИСТИТЕЛИ И СТЕКЛООМЫВАТЕЛИ**A : Управление скоростью работы стеклоочистителя (переднего)**

- 2 – Высокая скорость стеклоочистителя
- 1 – Низкая скорость стеклоочистителя
- --- – Прерывистый режим
- AUTO* – Автоматическое управление работой очистителя
- O – Выкл
- V – Одиночный проход

B: Регулировка интервалов прерывистого режима работы стеклоочистителя**C: Омывание стекла с кратковременной очисткой (переднего)****D: Управление работой стеклоочистителя и омывателя заднего стекла**

- – Непрерывная очистка
- --- – Прерывистый режим
- O – Выкл

E: Омывание стекла с кратковременной очисткой (заднего)

* : при наличии

Стеклоочистители (переднего)

Стеклоочистители работают при включенном зажигании следующим образом.

V : Для однократного движения дворников переместить рукоятку в это положение и отпустить ее. Стеклоочистители будут работать непрерывно.

O : Стеклоочистители не работают.

--- : Стеклоочистители работают в прерывистом режиме с постоянной частотой. Используйте этот режим при морозящем дожде или в тумане. Для изменения частоты работы стеклоочистителей поверните ручку.

1 : Нормальная скорость перемещения стеклоочистителей

2 : Высокая скорость перемещения стеклоочистителей

*** К СВЕДЕНИЮ**

При наличии толстого слоя снега или льда на ветровом стекле перед использованием стеклоочистителей для обеспечения их работы в нормальном режиме включите обогреватель примерно на 10 минут или до тех пор, пока снег и/или лед не будут удалены.

Характеристики автомобиля



AUTO (автоматическое управление) (при наличии)

Датчик дождя, расположенный в верхней части ветрового стекла, определяет количество осадков и управляет частотой работы стеклоочистителей. Чем сильнее дождь, тем быстрее они работают. При прекращении дождя стеклоочистители останавливаются.

Для изменения частоты работы стеклоочистителей поверните ручку (1).

Если переключатель стеклоочистителя установлен на автоматический режим (AUTO), то при повороте ключа замка зажигания в положении ВКЛ стеклоочиститель выполнит один цикл, чтобы выполнить самопроверку системы. Установить дворники в отключенное положение, они не используются.

⚠ ВНИМАНИЕ

При включенном зажигании и переключателя управления стеклоочистителями в положении AUTO проявляйте осторожность в перечисленных ниже случаях во избежание получения травм рук или других частей тела:

- Не прикасайтесь к верхней части ветрового стекла в месте установки датчика дождя.
- Не протирайте верхнюю часть ветрового стекла влажной или мокрой тканью.
- Не давите на ветровое стекло.

⚠ ВНИМАНИЕ

Во время мытья автомобиля установить переключатель дворников в отключенное положение, чтобы остановить автоматическую работу дворников.

Стеклоочистители могут начать работать и получить повреждение в случае нахождения переключателя в положении AUTO при мойке автомобиля.

Не снимайте крышку датчика, расположенную в верхней части ветрового стекла со стороны пассажира. Это может привести к повреждению элементов системы, на которое не будет распространяться гарантия.

При запуске автомобиля зимой, установить переключатель дворников в отключенное положение. В противном случае стеклоочистители могут начать работать, и лед может повредить их щетки. Всегда полностью удаляйте снег и лед и включайте обогреватель перед началом работы стеклоочистителей.

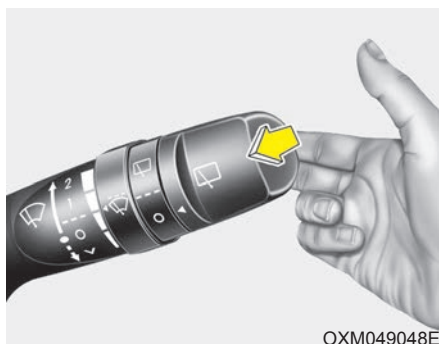
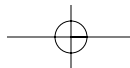

ОХМ049048Е

Стеклоомыватель ветрового стекла (переднего)

При нахождении рычага в положении О (Выкл) легко потяните его на себя для подачи жидкости на ветровое стекло и включения стеклоочистителей на 1 - 3 цикла работы.

Используйте эту функцию при загрязнении ветрового стекла.

Работа стеклоомывателя и стеклоочистителей будет продолжаться до тех пор, пока не будет отпущен рычаг.

Если стеклоомыватель не работает, проверьте уровень жидкости в его бачке. Если жидкости недостаточно, необходимо долить в бачок подходящую жидкость для стеклоомывателя ветрового стекла, не обладающую абразивными свойствами.

Горловина бачка стеклоомывателя находится в передней части отсека двигателя со стороны пассажира.

ВНИМАНИЕ

Для предотвращения возможного повреждения насоса стеклоомывателя ветрового стекла не включайте стеклоомыватель при отсутствии жидкости в его бачке.

ОСТОРОЖНО

Не пользуйтесь стеклоомывателем ветрового стекла при минусовой температуре без предварительного нагрева ветрового стекла при помощи обогревателя; водный раствор может замерзнуть при контакте с ветровым стеклом и ограничить обзор.

ВНИМАНИЕ

- Для предотвращения повреждения стеклоочистителей или ветрового стекла не включайте стеклоочистители, если ветровое стекло сухое.
- Для предотвращения повреждения щеток стеклоочистителей не допускайте их контакта с бензином, керосином, растворителем для краски или другими растворителями, и не используйте эти жидкости в непосредственной близости от щеток.
- Для предотвращения повреждения рычагов стеклоочистителей и других элементов не пытайтесь перемещать стеклоочистители вручную.

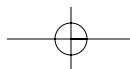

Характеристики автомобиля

Омыватель передних фар (при наличии)

Если имеется омыватель фар, он включается одновременно с омывателем ветрового стекла. Он будет работать когда переключатель света фар находится в первом или втором положении, а замок зажигания или кнопка пуска/остановки двигателя в положении ON.

Жидкость для стеклоомывателя будет распыляться на фары.

* К СВЕДЕНИЮ

Периодически проверяйте омыватели передних фар, чтобы убедиться, что жидкость правильно разбрызгивается на стекла фар.

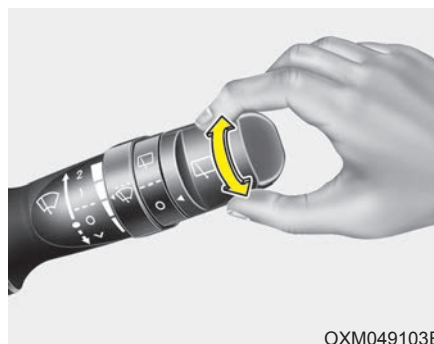

OXM049103E

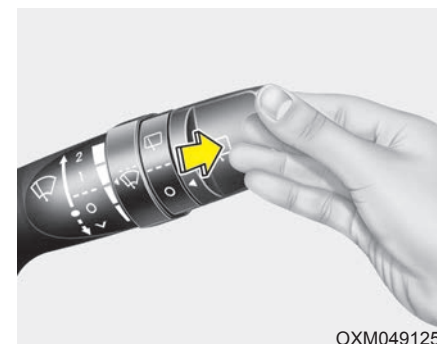

OXM049125L

Переключатель стеклоочистителя и стеклоомывателя заднего стекла

Включатель стеклоочистителя и стеклоомывателя заднего окна расположен на конце соответствующего рычага подрулевого переключателя. Поверните переключатель и выберите требуемый режим работы для включения стеклоочистителя и стеклоомывателя.

▢ - Режим (выбранный) работы стеклоочистителя

--- - Прерывистый режим

O - Стеклоочиститель не работает

Нажмите подрулевой рычаг от себя для распыления жидкости через задний стеклоомыватель и включения задних стеклоочистителей на 1~3 цикла работы. Распыление жидкости стеклоомывателя и работа стеклоочистителя продолжается до тех пор, пока не отпущен подрулевой рычаг.

ОСВЕЩЕНИЕ САЛОНА

ВНИМАНИЕ

Не используйте световые приборы освещения салона в течение длительного времени при неработающем двигателе. Это может привести к ее повреждению.

ОСТОРОЖНО

Не используйте свет освещения салона во время вождения в темное время суток. Освещение в салоне может помешать обзору, это может привести к созданию аварийной ситуации.

Автоматическое отключение плафона освещения салона

- Если все входы закрыты, при запираии автомобиля с использованием передатчика или электронного ключа все плафоны освещения салона автоматически выключатся в течение нескольких секунд.
- Если после останова двигателя не совершать никаких управляющих воздействий, освещение выключится через 20 мин.

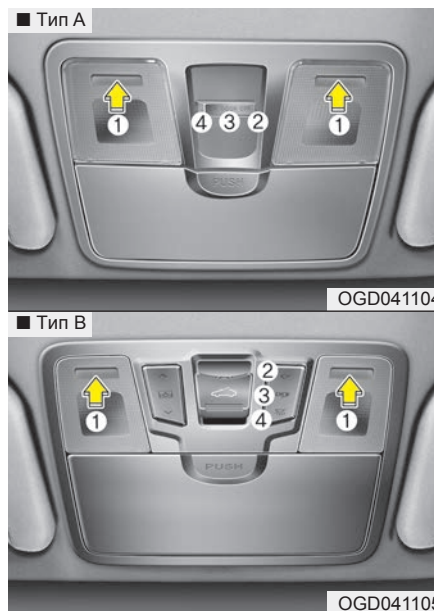

Лампа направленного освещения

Включение и выключение лампы направленного освещения осуществляется нажатием рассеивателя (1).

-  /OFF (ВЫКЛ.) (2): Лампа выключается при открытии двери.

-  /DOOR (ДВЕРЬ) (3):

- При открытии двери включается лампа направленного освещения. Примерно через 30 с после закрытия двери лампы гаснут.

- Лампа направленного освещения включается примерно на 30 с после разблокирования дверей передатчиком или электронным ключом, если после этого не открываются двери.

- Лампа направленного освещения горит примерно 20 минут при открытых дверях и ключе зажигания в положении ACC или LOCK/OFF.

- Лампа направленного освещения горит постоянно при открытой двери и включенном зажигании.

- Лампа направленного освещения гаснет сразу после включения зажигания или блокирования всех дверей.

-  /ON (ВКЛ.) (4): Лампа направленного освещения остается постоянно включенной.

* К СВЕДЕНИЮ

Если включить лампу нажатием рассеивателя (1), она не будет отключаться даже если выключатель (2) находится в положении OFF.

Характеристики автомобиля

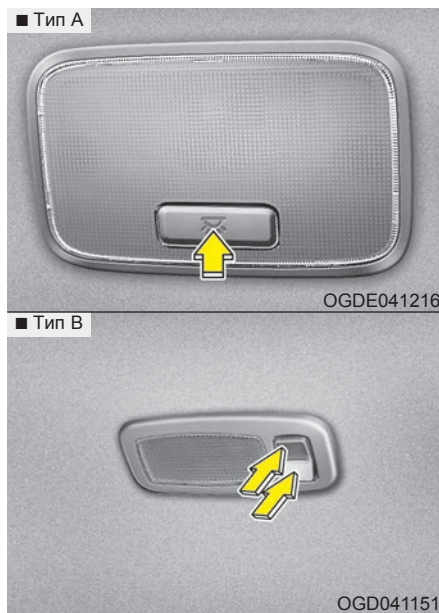

Плафон освещения салона

Тип А

Нажмите эту кнопку для включения или выключения лампы.

При включении лампы направленного освещения выключателем лампы направленного освещения загорается также и плафон освещения салона.

Тип В

Для включения плафона освещения салона нажмите выключатель ☀.

Для выключения плафона освещения салона нажмите выключатель ○.



Лампа зеркала в солнцезащитном козырьке (при наличии)

Нажмите этот выключатель для включения или выключения лампы.

- ☀ : При нажатии этой кнопки лампа загорается.
- ○ : При нажатии этой кнопки лампа гаснет.

⚠ ВНИМАНИЕ - Лампа зеркала в солнцезащитном козырьке

Переключатель всегда должен быть установлен в положение «выключено», когда лампа зеркала заднего вида не используется. Если закрыть солнцезащитный козырек не выключая лампу, это может разрядить аккумуляторную батарею или повредить солнцезащитный козырек.



Фонарь багажника

Лампа багажного отделения включается при открытии двери багажника.

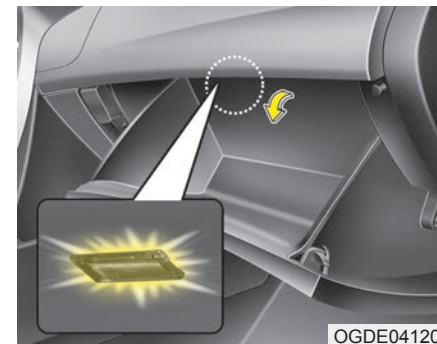

Лампа перчаточного ящика

Лампа перчаточного ящика включается при открытии ящика.

Характеристики автомобиля

СИСТЕМА ПРИВЕТСТВИЯ (ПРИ НАЛИЧИИ)

Приветствие светом фар

Когда фары (переключатель света в положении включения фар или AUTO) включены и все двери (и крышка багажника) закрыты и заблокированы, задние фонари, габаритные огни и фары включатся на 15 с, если будет выполнено любое из перечисленных ниже условий.

- Без системы электронного ключа
 - нажатие кнопки разблокировки дверей на передатчике.
- С системой электронного ключа
 - нажатие кнопки разблокировки дверей на электронном ключе.

Если в этот период на брелоке (или электронном ключе) нажать кнопку блокировки дверей, световые приборы погаснут немедленно.

Освещение салона

Если переключатель подсветки салона находится в положении DOOR (ДВЕРЬ) и все двери (и багажник) закрыты и заперты на замок, то плафон освещения салона включится на 30 секунд при выполнении любого из указанных ниже действий.

- Без системы электронного ключа
 - нажатие кнопки разблокировки дверей на передатчике.
- С системой электронного ключа
 - нажатие кнопки разблокировки дверей на электронном ключе.
 - нажатие кнопки на внешней ручке двери.

Если в этот период времени нажать кнопку блокировки дверей, эти световые приборы немедленно выключатся.

Фонарь подсветки выхода и карманный фонарь (при наличии)

Когда все двери (и багажник) закрыты и заблокированы, фонарь подсветки выхода и карманный фонарь загорятся приблизительно на 15 с, если выполнено любое из перечисленных ниже условий.

- Без системы электронного ключа
 - нажатие кнопки разблокировки дверей на передатчике.
- С системой электронного ключа
 - нажатие кнопки разблокировки дверей на электронном ключе.
 - нажатие кнопки на внешней ручке двери.
 - приближение к автомобилю с электронным ключом.

Если в этот период времени нажать кнопку блокировки дверей, эти световые приборы немедленно выключатся.

ДЕФРОСТЕР**⚠ ВНИМАНИЕ**

Чтобы не повредить нити обогрева заднего стекла (приклеены на внутренней поверхности стекла) не используйте для его чистки острые инструменты или средства для мойки стекол, содержащие абразивные материалы.

*** К СВЕДЕНИЮ**

Информация о размораживании и устранении запотевания ветрового стекла приведена в параграфе “Размораживание и устранение запотевания лобового стекла” данного раздела.

■ Ручное управление климатом

OGDE041107

■ Автоматическое управление климатом

OGDE041108

Обогреватель заднего стекла

При работающем двигателе обогреватель нагревает заднее окно изнутри и снаружи для устранения инея, запотевания и ледяного налета.

- Чтобы включить обогреватель заднего стекла нажмите соответствующую кнопку на передней центральной панели переключателей. При включении обогревателя заднего стекла на кнопке загорается индикатор.
- Чтобы выключить обогреватель, еще раз нажмите кнопку.

*** К СВЕДЕНИЮ**

- Если заднее стекло покрыто толстым слоем снега, перед включением обогревателя смахните снег щеткой.
- Обогреватель заднего стекла выключается автоматически через 20 минут работы или при выключении зажигания.

Обогреватель наружных зеркал (при наличии)

Обогреватель наружных зеркал включается одновременно с обогревателем заднего стекла.

Обогреватель ветрового стекла (при наличии)



Обогреватель ветрового стекла включается одновременно с обогревателем заднего стекла.

Характеристики автомобиля

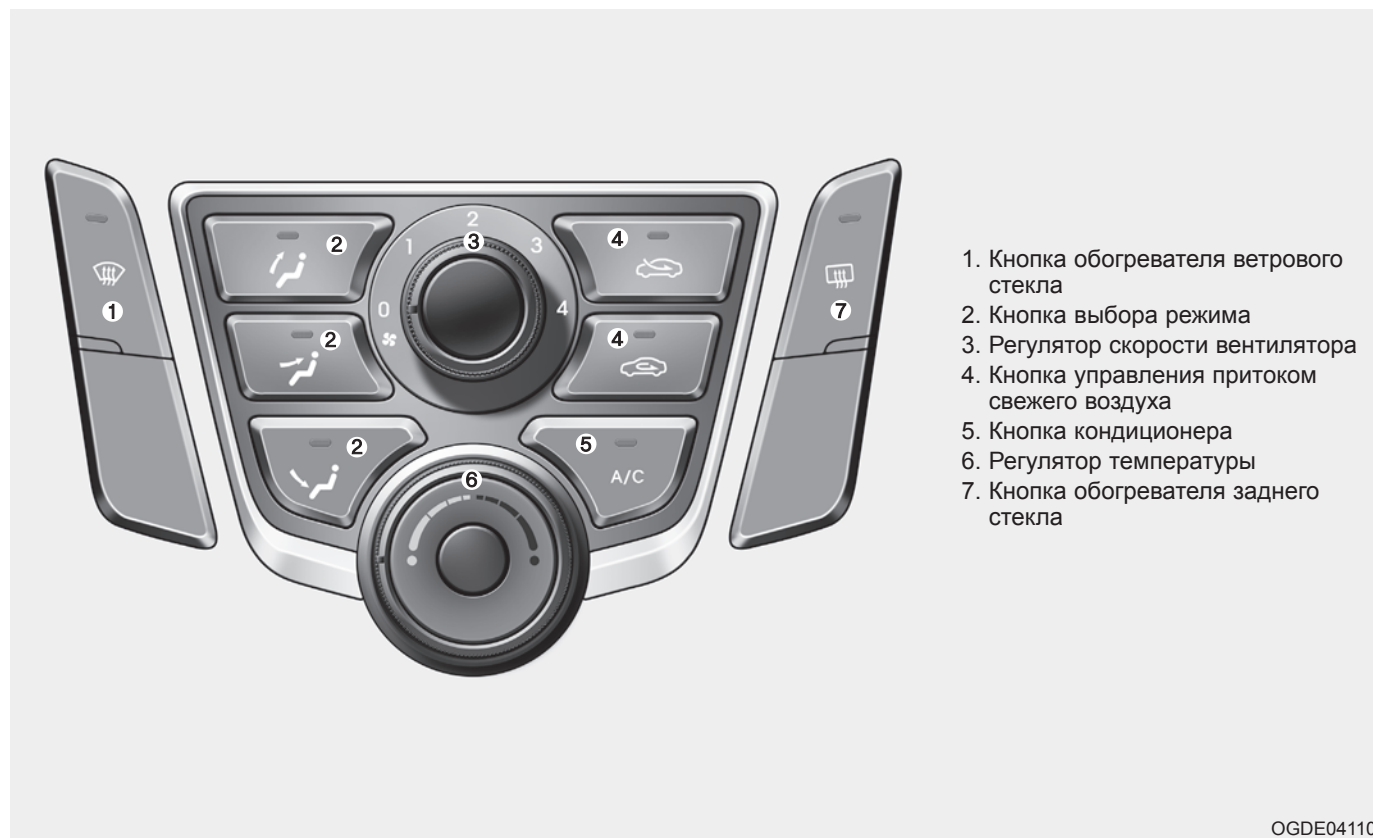
РУЧНАЯ СИСТЕМА КЛИМАТ-КОНТРОЛЯ (ПРИ НАЛИЧИИ)



Обогрев и кондиционирование воздуха

1. Запустите двигатель.
2. Задайте желаемый режим.
Для повышения эффективности обогрева и охлаждения:
 - Обогрев: 
 - охлаждение: 
3. Задайте желаемую температуру.
4. Установите регулятор притока воздуха в положение для подачи наружного (свежего) воздуха.
5. Установит ручку регулятора скорости вентилятора в требуемое положение.
6. Для кондиционирования воздуха включите систему кондиционирования воздуха.

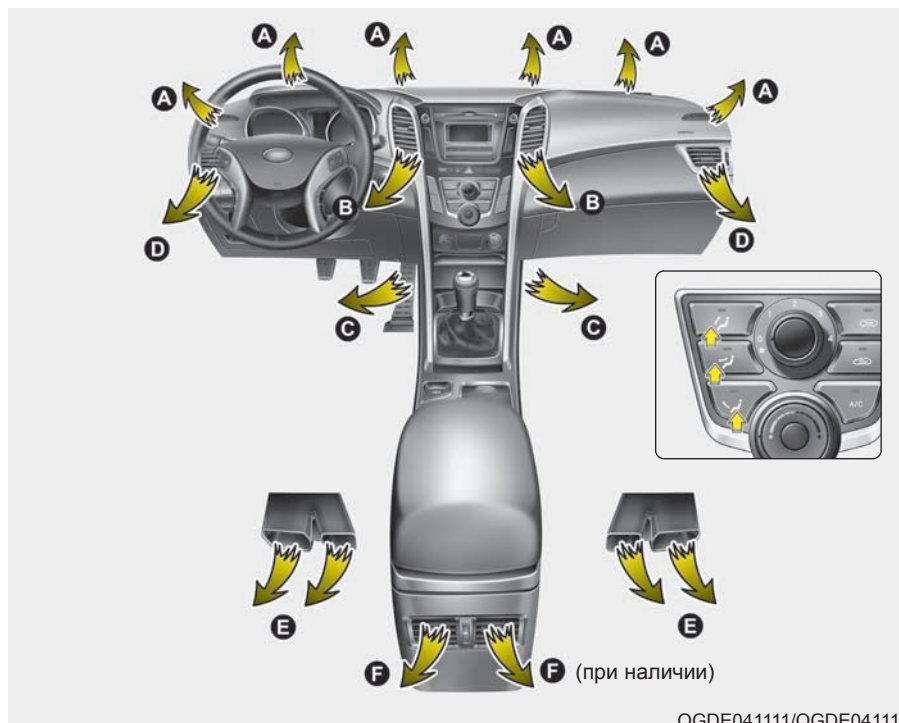

OGDE041111/OGDE041110

Выбор режима

Кнопка выбора режима управляет направлением потока воздуха в автомобиле. Первое нажатие кнопки приводит к включению режима, а второе – к его выключению.

Характеристики автомобиля



На уровне лица (B, D, F*)

Воздушный поток направлен в лицо и верхнюю часть тела. Кроме того, направление подачи воздуха можно менять с помощью направляющих каналов.



На уровне пола (A, C, D, E)

Большая часть воздушного потока направлена к полу.



Уровень нагревателя ветрового стекла (A, D)

Большая часть воздушного потока направлена к ветровому стеклу.

Одновременно можно выбрать 2~3 режима.

- к лицу (فرد) + к полу (فرد)
- к лицу (فرد) + размораживание (فرد)
- к полу (فرد) + размораживание (فرد)
- к лицу (فرد) + к полу (فرد) + размораживание (فرد)

* : при наличии



OGDE041210

Режим максимального размораживания (MAX)

При выборе режима максимального размораживания (MAX) автоматически происходит:

- Включение системы кондиционирования воздуха.
- Включение подачи наружного (свежего) воздуха.

Для выключения максимального размораживания (MAX) нажмите кнопку режима или еще раз кнопку максимального размораживания (MAX).

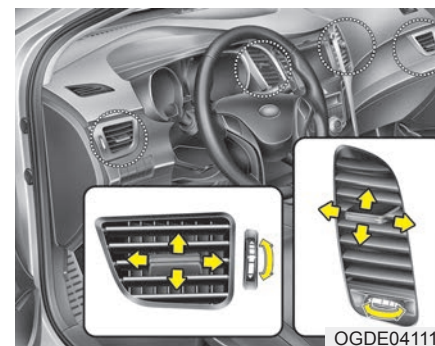

OGDE041113

Вентиляционные отверстия панели приборов

С помощью дискового регулятора вентиляционные отверстия могут быть открыты или закрыты по отдельности.

Можно менять направление подачи воздуха через эти вентиляционные отверстия с помощью рычага управления вентиляцией.



OGD041116

Регулирование температуры

Переключатель управления температурой позволяет изменять температуру потоков воздуха в автомобиле.

Чтобы изменить температуру:

- Для повышения температуры поверните ручку по часовой стрелке.
- Для снижения температуры поверните ручку против часовой стрелки.



OGDE041115

Управление воздухозаборником

Кнопка управления воздухозаборником используется для выбора положения заслонки для впуска наружного (свежего) воздуха или рециркуляции.

Для изменения положения заслонки впускного воздуха нажмите кнопку управления.

Положение заслонки для рециркуляции



Если выбрано положение для рециркуляции, воздух из салона затягивается через систему отопления и нагревается или охлаждается, в зависимости от выбранной функции.

Положение заслонки для подачи наружного воздуха

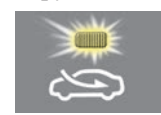

При установке регулятора на подачу наружного (свежего) воздуха, воздух поступает в транспортное средство снаружи и нагревается или охлаждается в зависимости от выбранной функции.

Характеристики автомобиля

* К СВЕДЕНИЮ

Продолжительная работа отопителя (без использования кондиционера) может привести к затуманиванию ветрового стекла и боковых стекол и затхлому воздуху в салоне.

Кроме этого, длительная работа кондиционера воздуха при включенной рециркуляции воздуха приведет к чрезмерному высушиванию воздуха в салоне автомобиля.

⚠ ОСТОРОЖНО

- Продолжительная работа системы управления климатом при включенной рециркуляции воздуха может вызвать увеличение влажности в салоне и привести к запотеванию стекол и снижению видимости.
- Не спите в автомобиле с включенной системой кондиционирования или нагрева воздуха. Это может нанести серьезный вред здоровью или вызвать смерть в результате снижения уровня кислорода или понижения температуры тела.
- Продолжительное использование системы управления климатом при включенной рециркуляции воздуха может вызвать вялость, сонливость и, в результате, потерю контроля над транспортным средством. Во время движения регулятор притока воздуха лучше оставлять в положении, соответствующем подаче наружного (свежего) воздуха.



OGD041114

Управление скоростью потока

Для работы вентилятора ключ в замке зажигания должен находиться в положении ON.

Ручка управления скоростью вращения вентилятора позволяет регулировать расход воздуха, подаваемого через систему вентиляции. Для изменения скорости вращения вентилятора поверните ее вправо для увеличения скорости вращения и влево для ее уменьшения. При установке ручки на ноль вентилятор выключается.



OGDE041117

Система кондиционирования (при наличии)

Нажмите кнопку A/C (кондиционер), чтобы включить систему кондиционирования воздуха (загорится индикатор). Нажмите кнопку еще раз, чтобы отключить систему кондиционирования.

Управление системой

Вентиляция

1. Установите режим в положение
2. Установите регулятор притока воздуха в положение для подачи наружного (свежего) воздуха.
3. Задайте желаемую температуру.
4. Установит ручку регулятора скорости вентилятора в требуемое положение.

Обогрев

1. Установите режим в положение
 2. Установите регулятор притока воздуха в положение для подачи наружного (свежего) воздуха.
 3. Задайте желаемую температуру.
 4. Установит ручку регулятора скорости вентилятора в требуемое положение.
 5. Для нагрева воздуха с целью удаления влаги включите систему кондиционирования воздуха.
- При запотевании ветрового стекла установите ручку управления режимом в положение

Советы по эксплуатации

- Для предотвращения проникновения в салон пыли и неприятных запахов временно установите ручку регулятора притока воздуха в режим рециркуляции. Для сохранения свежести воздуха в салоне обязательно верните ручку регулятора в положение подачи свежего воздуха после преодоления задымленного или запыленного участка пути. Это позволяет поддерживать комфорт в салоне и бодрое состояние водителя.
- Воздух для системы обогрева/охлаждения всасывается через решетки, расположенные непосредственно перед ветровым стеклом. Следует следить за тем, чтобы воздухозаборные отверстия не блокировались листьями, снегом, льдом и т.п.
- Для предотвращения запотевания ветрового стекла включите систему кондиционирования воздуха и выберите регулятором требуемую температуру.

Характеристики автомобиля

Система кондиционирования (при наличии)

Все системы кондиционирования воздуха HYUNDAI заправлены экологически безопасным хладагентом*, не разрушающим озоновый слой.

1. Запустите двигатель. Нажмите кнопку кондиционера.
2. Установите режим в положение .
3. Установите регулятор притока воздуха в положение для подачи наружного воздуха или рециркуляции.
4. Установите наиболее комфортную скорость вентилятора и температуру.

*: В зависимости от действующих на момент изготовления автомобиля законов вашей страны хладагентный контур заправляется хладагентом R-134a или R-1234yf. Перед началом обслуживания системы кондиционирования воздуха проверьте законы вашей страны.

ВНИМАНИЕ

- **Для обеспечения правильного и безопасного функционирования холодильный контур должны обслуживать только специально обученные и сертифицированные специалисты.**
- **Работы с холодильным контуром должны выполняться в хорошо вентилируемом месте.**
- **Для ремонта или замены испарителя (змеевика охлаждения) кондиционера запрещается использовать испаритель, снятый с другого или аварийного автомобиля. Новые испарители MAC должны быть сертифицированы и иметь соответствующую маркировку, как отвечающие требованиям стандарта SAE J2842.**

* К СВЕДЕНИЮ

- При включенной системе кондиционирования воздуха внимательно следите за показаниями указателя температуры моторного масла при движении на подъемах, в плотном потоке и при высокой температуре наружного воздуха. Работа системы кондиционирования воздуха может вызвать перегрев двигателя. При перегреве двигателя оставьте включенным вентилятор, но выключите систему кондиционирования.
- При открытии окон во влажную погоду включенная система кондиционирования может вызывать образование капель воды внутри салона. Так как капли воды в большом количестве могут повредить электрическое оборудование, систему кондиционирования можно включать только при закрытых окнах.

Советы по эксплуатации системы кондиционирования

- Если автомобиль был припаркован в солнечном месте в жаркую погоду, откройте на короткое время окна для того чтобы из салона улетучился горячий воздух.
- Для устранения запотевания окон в дождливую и влажную погоду используйте систему кондиционирования воздуха.
- При работе системы кондиционирования воздуха иногда может наблюдаться незначительное изменение частоты вращения двигателя, вызванное включением компрессора этой системы. Это нормально для работы системы.
- Для поддержания максимальной производительности системы кондиционирования включайте ее хотя бы раз в месяц.

- При использовании системы кондиционирования на земле под сиденьем пассажира) можно обнаружить капли (или даже лужу) чистой воды. Это нормально для работы системы.
- Работа системы кондиционирования при включенной рециркуляции обеспечивает максимальное охлаждение, однако постоянная работа в таком режиме может привести к утрате свежести воздуха внутри салона.
- В режиме охлаждения иногда можно заметить туманные потоки воздуха из-за быстрого охлаждения и влажности приточного воздуха. Это нормально для работы системы.

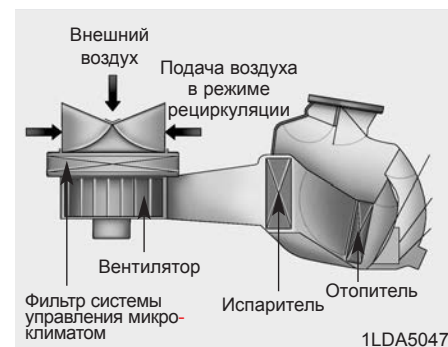

Фильтр системы климат-контроля

Воздушный фильтр климат-контроля установлен за перчаточным ящиком и предназначен для очистки поступающего в салон воздуха от пыли или других загрязнителей, поступающих с наружным воздухом через систему кондиционирования. С течением времени фильтр забивается, что вызывает уменьшение воздушного потока через вентиляционные каналы и, как следствие, к скоплению влаги на внутренней поверхности ветрового стекла даже при выборе режима поступления наружного (свежего) воздуха. В этом случае рекомендуем обратиться к авторизованному дилеру HYUNDAI для замены фильтра системы климат-контроля.

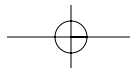

Характеристики автомобиля

* К СВЕДЕНИЮ

- Производите замену воздушного фильтра согласно графику технического обслуживания. В случае тяжелых условий эксплуатации автомобиля (например, запыленные и неровные дороги) воздушный фильтр климат-контроля необходимо проверять и заменять чаще.
- В случае резкого снижения расхода воздуха рекомендуем обратиться к авторизованному дилеру HYUNDAI для проверки системы.

Проверка количества хладагента и смазочного материала компрессора

Если количество хладагента недостаточно, производительность системы кондиционирования воздуха ниже номинальной. Плохо влияет на систему кондиционирования воздуха также и избыточное количество хладагента.

Следовательно, при обнаружении отклонений рекомендуем обратиться к авторизованному дилеру HYUNDAI для проверки системы.

* К СВЕДЕНИЮ

При обслуживании системы кондиционирования воздуха важно заряжать систему надлежащим количеством масла и хладагента рекомендованных типов. В противном случае система может работать в нештатном режиме, кроме того, компрессор может выйти из строя.

ОСТОРОЖНО

Неправильное обслуживание может привести к тяжелым травмам при его проведении. Для получения подробных сведений рекомендуем обратиться к авторизованному дилеру HYUNDAI.

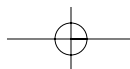
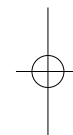
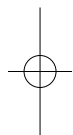

АВТОМАТИЧЕСКАЯ СИСТЕМА КЛИМАТ-КОНТРОЛЯ (ПРИ НАЛИЧИИ)



OGDE041118

Характеристики автомобиля



Автоматическое управление обогревом и кондиционированием воздуха

Автоматическая система управления климатом контролируется простым заданием требуемой температуры.

Предусмотрена возможность выбора мягкого или быстрого режима скорости вентилятора.

Мягкий режим: медленный поток воздуха.

Быстрый режим: более мощный поток воздуха для ускоренного достижения выбранной температуры.

При каждом нажатии кнопки AUTO (АВТОМАТИЧЕСКИЙ РЕЖИМ) режим меняется следующим образом:

Мягкий режим ↔ Быстрый режим

Система полного автоматического управления температурой (FATC) автоматически контролирует работу систем нагрева и охлаждения следующим образом:

1. Выберите мягкий или быстрый режим нажатием кнопки AUTO (АВТОМАТИЧЕСКИЙ РЕЖИМ). Режимы, скорости вентилятора, забор воздуха и режим кондиционера будут управляться автоматически в зависимости от заданной температуры.

2. Задайте желаемую температуру.

3. Для включения автоматического режима работы, необходимо выбрать любой из следующих элементов управления:

- кнопка выбора режима;
- кнопка обогревателя ветрового стекла;
- регулятор скорости вентилятора.

Выборная функция будут управляться вручную, в то время как другие функции продолжат работу в автоматическом режиме.

Для вашего собственного удобства и повышения эффективности системы климат-контроля следует нажать кнопку AUTO и установить температуру 22°C/71°F (23°C/73°F - кроме Европы).

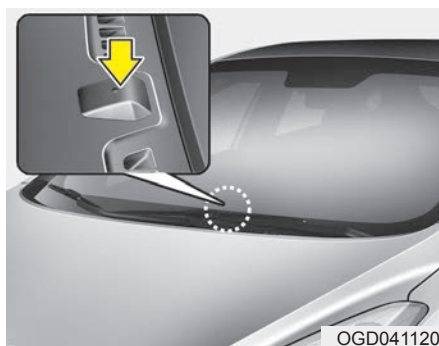

*** К СВЕДЕНИЮ**

Никогда не закрывайте датчик, находящийся на приборной панели. Это обеспечит лучший контроль над работой систем нагрева и охлаждения.

Характеристики автомобиля



Ручное управление обогревом и кондиционированием воздуха

Работа системы обогрева и охлаждения может управляться вручную другими кнопками или регуляторами (не кнопкой AUTO). В этом случае система работает последовательно в соответствии с порядком нажатия кнопок и поворотов регуляторов.

1. Запустите двигатель.

2. Задайте желаемый режим.

Для повышения эффективности обогрева и охлаждения:

- обогрев: 
- охлаждение: 

3. Задайте желаемую температуру.

4. Установите регулятор притока воздуха в положение для подачи наружного (свежего) воздуха.

5. Установите ручку регулятора скорости вентилятора в требуемое положение.

6. Для кондиционирования воздуха включите систему кондиционирования воздуха.

Нажмите кнопку AUTO для перехода в режим полного автоматического управления.

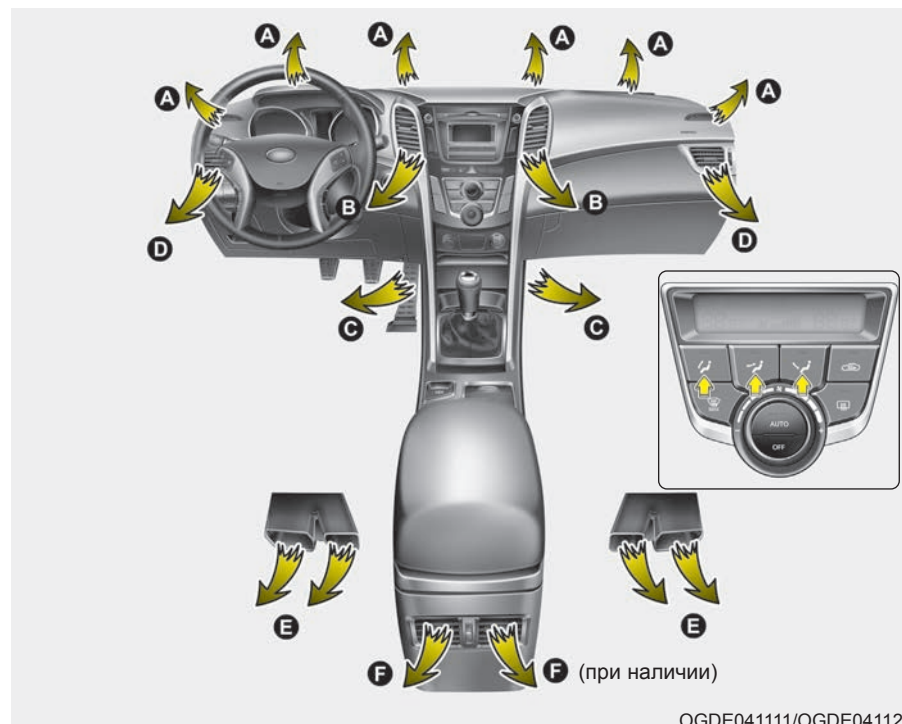

OGDE041111/OGDE041121

Выбор режима

Кнопка выбора режима управляет направлением потока воздуха в автомобиле. Первое нажатие кнопки приводит к включению режима, а второе – к его выключению.

На уровне лица (B, D, F*)

Воздушный поток направлен в лицо и верхнюю часть тела. Кроме того, направление подачи воздуха можно менять с помощью направляющих каналов.



На уровне пола (A, C, D, E)

Большая часть воздушного потока направлена к полу.

Уровень нагревателя ветрового стекла (A, D)



Большая часть воздушного потока направлена к ветровому стеклу.

Одновременно можно выбрать 2~3 режима.

- к лицу () + к полу ()

- к лицу () + размораживание ()

- к полу () + размораживание ()

- к лицу () + к полу () + размораживание ()

* : при наличии



OGDE041122

Режим максимального размораживания (MAX)

При выборе режима максимального размораживания (MAX) автоматически происходит:

- Включение системы кондиционирования воздуха.
- Включение подачи наружного (свежего) воздуха.
- Включение высокой скорости вентилятора.

Для выключения максимального размораживания (MAX) нажмите кнопку режима, еще раз кнопку максимального размораживания (MAX) или кнопку AUTO.

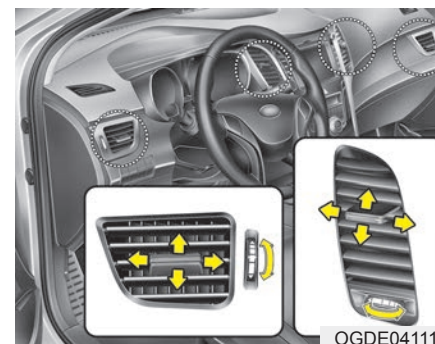

OGDE041113

Вентиляционные отверстия панели приборов

С помощью дискового регулятора вентиляционные отверстия могут быть открыты или закрыты по отдельности. Можно менять направление подачи воздуха через эти вентиляционные отверстия с помощью рычага управления вентиляцией.

Характеристики автомобиля

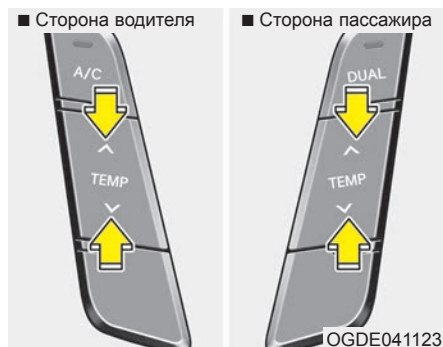

Регулирование температуры

Температура увеличится до максимума (HIGH) при нажатии кнопки \wedge .

Температура уменьшится до минимума (LOW) при нажатии кнопки \vee .

Изменение температуры осуществляется с шагом $0,5^{\circ}\text{C}/1^{\circ}\text{F}$. Если выбрана самая низкая температура, кондиционер будет работать постоянно.

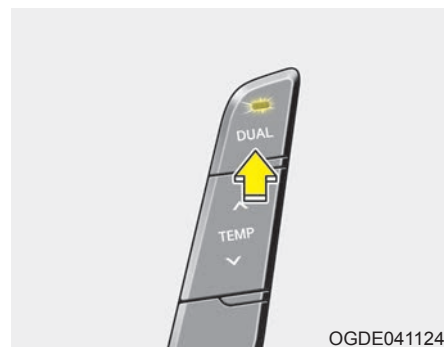

Индивидуальная регулировка температуры на стороне водителя и пассажира

1. Для выполнения индивидуальной регулировки температуры на стороне водителя и пассажира нажмите кнопку DUAL. Кроме того, при наличии действующей кнопки управления температурой на стороне пассажира она перейдет в режим DUAL автоматически.

2. Регулирование температуры на стороне водителя осуществляется собственным регулятором. Регулирование температуры на стороне пассажира осуществляется собственным регулятором.

Если регулятор температуры (на стороне водителя) установлен в максимальное (HIGH) или минимальное (LOW) положение, двухзонный режим отключается для максимального нагрева или охлаждения.

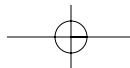

Характеристики автомобиля

Параллельная регулировка температуры на сторонах водителя и пассажира

1. Нажмите кнопку DUAL еще раз для отмены режима DUAL. Со стороны пассажира будет задана такая же температура, как и на стороне водителя.
2. Поверните ручку регулятора температуры на стороне водителя. Температура на сторонах водителя и пассажира будет меняться одинаково.

Преобразование температуры

Режим отображения температуры (градусы Цельсия или Фаренгейта) может быть изменен следующим образом:

Удерживая кнопку DUAL (Двойной режим) в нажатом состоянии, нажмите кнопку  выбора Face-Level (Лицо-Уровень) и удерживайте не менее 3 с. Отображение температуры сменится с градусов Цельсия на градусы Фаренгейта или наоборот.

*** К СВЕДЕНИЮ**

Если аккумуляторная батарея разряжена или отсоединена, режим отображения температуры будет переключен на градусы Цельсия.

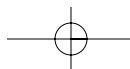
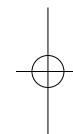
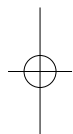

Характеристики автомобиля



OGDE041125

Управление воздухозаборником

Используется для выбора положения заслонки для впуска наружного (свежего) воздуха или рециркуляции. Для изменения положения заслонки впускного воздуха нажмите кнопку управления.

Положение заслонки для рециркуляции



Если выбрано положение для рециркуляции, воздух из салона затягивается через систему отопления и нагревается или охлаждается, в зависимости от выбранной функции.

Положение заслонки для подачи наружного воздуха



Если выбрано положение для подачи наружного воздуха, воздух поступает в салон снаружи и нагревается или охлаждается, в зависимости от выбранной функции.

* К СВЕДЕНИЮ

Продолжительная работа отопителя (без использования кондиционера) может привести к затуманиванию ветрового стекла и боковых стекол и затхлому воздуху в салоне. Кроме того, продолжительное использование системы кондиционирования в режиме рециркуляции приведет к высушиванию воздуха в салоне.

⚠ ОСТОРОЖНО

- Продолжительная работа системы управления климатом при включенной рециркуляции воздуха может вызвать увеличение влажности в салоне и привести к запотеванию стекол и снижению видимости.
- Не спите в автомобиле с включенной системой кондиционирования или нагрева воздуха. Это может нанести серьезный вред здоровью или вызвать смерть в результате снижения уровня кислорода или понижения температуры тела.
- Продолжительное использование системы управления климатом при включенной рециркуляции воздуха может вызвать вялость, сонливость и, в результате, потерю контроля над автомобилем. Во время движения регулятор притока воздуха лучше оставлять в положении, соответствующем подаче наружного (свежего) воздуха.

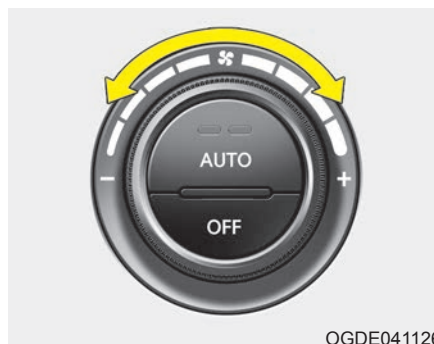

OGDE041126

Управление скоростью потока

Регулятор скорости вентилятора позволяет изменять скорость потоков воздуха в автомобиле.

Изменение скорости вращения вентилятора:

- Для увеличения скорости вращения поверните ручку по часовой стрелке (+).
- Для уменьшения скорости вращения поверните ручку против часовой стрелки (-).

Для выключения вентилятора нажмите кнопку OFF.

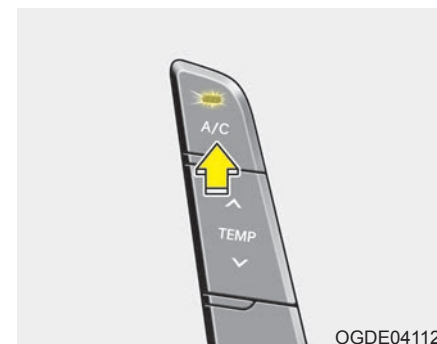

OGDE041127

Система кондиционирования

Нажмите кнопку A/C, чтобы включить систему кондиционирования воздуха (загорится индикатор).

Нажмите кнопку еще раз, чтобы отключить систему кондиционирования.

Характеристики автомобиля

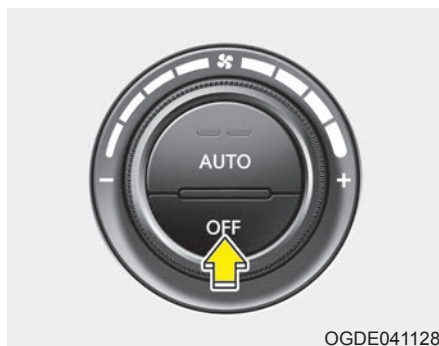

OGDE041128

Режим отключения



Нажмите кнопку OFF для выключения системы климат-контроля. Несмотря на это вы можете управлять кнопками впуска воздуха, пока выключатель зажигания находится в положении ON.

Управление системой

Вентиляция

1. Установите режим в положение .
2. Установите регулятор притока воздуха в положение для подачи наружного (свежего) воздуха.
3. Задайте желаемую температуру.
4. Установите ручку регулятора скорости вентилятора в требуемое положение.

Обогрев

1. Установите режим в положение .
 2. Установите регулятор притока воздуха в положение для подачи наружного (свежего) воздуха.
 3. Задайте желаемую температуру.
 4. Установите ручку регулятора скорости вентилятора в требуемое положение.
 5. Для нагрева воздуха с целью удаления влаги включите систему кондиционирования воздуха.
- При запотевании ветрового стекла установите ручку управления режимом в положение  или .

Советы по эксплуатации

- Для предотвращения проникновения в салон пыли и неприятных запахов временно установите ручку регулятора притока воздуха в режим рециркуляции. Для сохранения свежести воздуха в салоне обязательно верните ручку регулятора в положение подачи свежего воздуха после преодоления задымленного или запыленного участка пути. Это позволяет поддерживать комфорт в салоне и бодрое состояние водителя.
- Воздух для системы обогрева/охлаждения всасывается через решетки, расположенные непосредственно перед ветровым стеклом. Следует следить за тем, чтобы воздухозаборные отверстия не блокировались листьями, снегом, льдом и т.п.
- Для предотвращения запотевания ветрового стекла включите систему кондиционирования воздуха и выберите регулятором требуемую температуру.

**Система кондиционирования
(при наличии)**

Все системы кондиционирования воздуха HYUNDAI заправлены экологически безопасным хладагентом*, не разрушающим озоновый слой.

1. Запустите двигатель. Нажмите кнопку кондиционера.
2. Установите режим в положение .
3. Установите регулятор притока воздуха в положение для подачи наружного воздуха или рециркуляции.
4. Установите наиболее комфортную скорость вентилятора и температуру.

*: В зависимости от действующих на момент изготовления автомобиля законов вашей страны хладагентный контур заправляется хладагентом R-134a или R-1234yf. Перед началом обслуживания системы кондиционирования воздуха проверьте законы вашей страны.

⚠ ВНИМАНИЕ

- **Для обеспечения правильного и безопасного функционирования холодильный контур должны обслуживать только специально обученные и сертифицированные специалисты.**
- **Работы с холодильным контуром должны выполняться в хорошо вентилируемом месте.**
- **Для ремонта или замены испарителя (змеевика охлаждения) кондиционера запрещается использовать испаритель, снятый с другого или аварийного автомобиля. Новые испарители MAC должны быть сертифицированы и иметь соответствующую маркировку, как отвечающие требованиям стандарта SAE J2842.**

*** К СВЕДЕНИЮ**

- При включенной системе кондиционирования воздуха внимательно следите за показаниями указателя температуры моторного масла при движении на подъемах, в плотном потоке и при высокой температуре наружного воздуха. Работа системы кондиционирования воздуха может вызвать перегрев двигателя. При перегреве двигателя оставьте включенным вентилятор, но выключите систему кондиционирования.
- При открытии окон во влажную погоду включенная система кондиционирования может вызывать образование капель воды внутри салона. Так как капли воды в большом количестве могут повредить электрическое оборудование, систему кондиционирования можно включать только при закрытых окнах.

Характеристики автомобиля

Советы по эксплуатации системы кондиционирования

- Если автомобиль был припаркован в солнечном месте в жаркую погоду, откройте на короткое время окна для того чтобы из салона улетучился горячий воздух.
- Для устранения запотевания окон в дождливую и влажную погоду используйте систему кондиционирования воздуха.
- При работе системы кондиционирования воздуха иногда может наблюдаться незначительное изменение частоты вращения двигателя, вызванное включением компрессора этой системы. Это нормально для работы системы.
- Для поддержания максимальной производительности системы кондиционирования включайте ее хотя бы раз в месяц.

- При использовании системы кондиционирования на земле под сиденьем пассажира) можно обнаружить капли (или даже лужу) чистой воды. Это нормально для работы системы.
- Работа системы кондиционирования при включенной рециркуляции обеспечивает максимальное охлаждение, однако постоянная работа в таком режиме может привести к утрате свежести воздуха внутри салона.
- В режиме охлаждения иногда можно заметить туманные потоки воздуха из-за быстрого охлаждения и влажности приточного воздуха. Это нормально для работы системы.

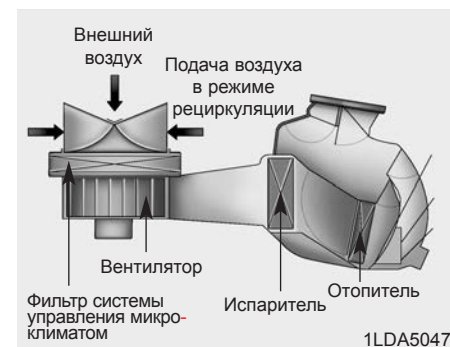

Фильтр системы климат-контроля

Воздушный фильтр климат-контроля установлен за перчаточным ящиком и предназначен для очистки поступающего в салон воздуха от пыли или других загрязнителей, поступающих с наружным воздухом через систему кондиционирования. С течением времени фильтр забивается, что вызывает уменьшение воздушного потока через вентиляционные каналы и, как следствие, к скоплению влаги на внутренней поверхности ветрового стекла даже при выборе режима поступления наружного (свежего) воздуха. В этом случае рекомендуем обратиться к авторизованному дилеру HYUNDAI для замены фильтра системы климат-контроля.

*** К СВЕДЕНИЮ**

- Производите замену воздушного фильтра согласно графику технического обслуживания. В случае тяжелых условий эксплуатации автомобиля (например, запыленные и неровные дороги) фильтр необходимо проверять и заменять чаще.
- В случае резкого снижения расхода воздуха рекомендуем обратиться к авторизованному дилеру HYUNDAI для проверки системы.

Проверка количества хладагента и смазочного материала компрессора

Если количество хладагента недостаточно, производительность системы кондиционирования воздуха ниже номинальной. Избыточное количество хладагента также оказывает плохое воздействие на систему кондиционирования воздуха. Следовательно, при обнаружении отклонений рекомендуем обратиться к авторизованному дилеру HYUNDAI для проверки системы.

*** К СВЕДЕНИЮ**



При обслуживании системы кондиционирования воздуха важно заряжать систему надлежащим количеством масла и хладагента рекомендованных типов. В противном случае система может работать в нештатном режиме, кроме того, компрессор может выйти из строя.

▲ ОСТОРОЖНО

Неправильное обслуживание может привести к тяжелым травмам при его проведении. Для получения подробных сведений рекомендуем обратиться к авторизованному дилеру HYUNDAI.

Характеристики автомобиля

РАЗМОРАЖИВАНИЕ И ОТПОТЕВАНИЕ ВЕТРОВОГО СТЕКЛА



⚠ ОСТОРОЖНО - Обогрев ветрового стекла
 Не используйте положение  при работе системы климат-контроля в режиме охлаждения при высокой влажности окружающего воздуха. Разность температур наружного воздуха и ветрового стекла может привести к затуманиванию наружной поверхности ветрового стекла, что ведет к потере обзора. В этом случае следует установить кнопку или ручку выбора режима в положение  и уменьшить скорость вентилятора.

- Для ускорения размораживания следует выбрать максимальную температуру и максимальную скорость вентилятора.
- Если в процессе размораживания или отпотевания желательно направить теплый воздух в сторону пола, выберите режим “пол-размораживание”.
- Перед началом поездки следует очистить от снега и льда ветровое стекло, заднее стекло, наружные зеркала заднего вида и все боковые стекла.
- Для повышения производительности отопителя и обогревателя ветрового стекла и снижения вероятности затуманивания внутренней поверхности ветрового стекла полностью очистите от снега и льда капот и воздухозаборник в решетке капота.



Система климат-контроля с ручным управлением

Порядок действий для отпотевания внутренней поверхности ветрового стекла

1. Установите ручку регулятора скорости вентилятора в требуемое положение.
2. Выберите желаемую температуру.
3. Выберите  положение.
4. Будет автоматически выбран режим внешнего (свежего) воздуха. Если будет  выбрано положение, то кондиционер (при наличии) также будет автоматически выбран.

Если кондиционер и (или) положение внешнего (свежего) воздуха не выбрано автоматически, необходимо нажать соответствующую кнопку вручную.



Размораживание внешней поверхности ветрового стекла

1. Установите максимальную скорость вентилятора.
2. Установите максимальную температуру.
3. Выберите положение.
4. Будет автоматически выбран режим внешнего (свежего) воздуха и кондиционера.

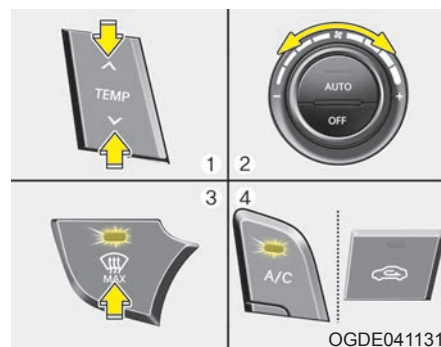

Система климат-контроля с автоматическим управлением

Порядок действий для отпотевания внутренней поверхности ветрового стекла

1. Выберите желаемую температуру.
2. Установите ручку регулятора скорости вентилятора в требуемое положение.
3. Нажмите кнопку.
4. Кондиционер включается в соответствии с измеренной температурой окружающей среды в режиме подачи наружного воздуха.

Если кондиционирование не выбрано автоматически, установите требуемый режим вручную соответствующими кнопками. Если положение выбрано, скорость вентилятора увеличивается.

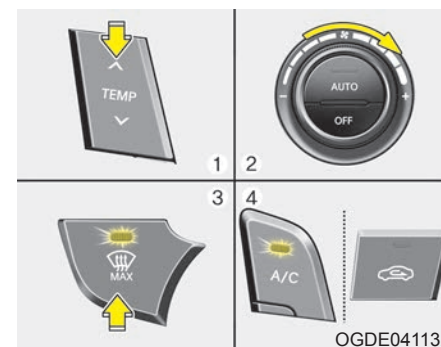

Размораживание внешней поверхности ветрового стекла

1. Установите максимальную (HIGH) температуру.
2. Установите максимальную скорость вентилятора.
3. Нажмите кнопку.
4. Кондиционер включается в соответствии с измеренной температурой окружающей среды в режиме подачи наружного воздуха.

Характеристики автомобиля

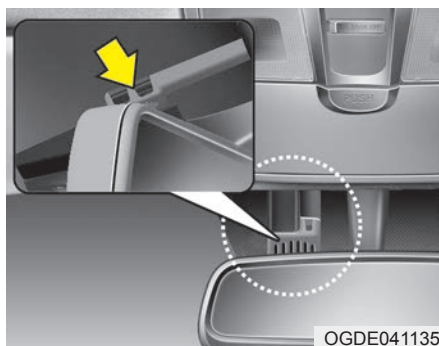

Система автоматического предотвращения запотевания (только для автоматических систем климат-контроля, при наличии)

Система автоматического предотвращения запотевания уменьшает вероятность запотевания внутренней поверхности ветрового стекла, автоматически обнаруживая влагу на внутренней поверхности ветрового стекла.

Система автоматического обогрева ветрового стекла работает при включенной системе управления климатом.



Высвечивается этот индикатор, когда автоматическая система предотвращения запотевания обнаруживает влажность на внутренней поверхности ветрового стекла и когда она работают.

Чем большее количество влаги находится в транспортном средстве, тем более высокий режим работы включается.

- 1: Включение кондиционера
- 2: Положение заслонки для подачи наружного воздуха
- 3: Выбор обдува ветрового стекла
- 4: Увеличение скорости обдува ветрового стекла

Если автомобиль оснащен системой автоматического предотвращения запотевания, она автоматически включается при наступлении определенных условий.

Чтобы снова воспользоваться системой автоматического предотвращения запотевания, выполните указанные выше действия.

В случае отсоединения или разряда АКБ система устанавливается в состояние автоматического предотвращения запотевания.

*** К СВЕДЕНИЮ**

Если при включенной системе автоматического предотвращения запотевания вручную выключить кондиционер, индикатор системы автоматического предотвращения запотевания мигнет три раза, указывая на невозможность выключения кондиционера.

⚠ ВНИМАНИЕ

Не удаляйте крышку датчика, расположенную в верхней части ветрового стекла со стороны водителя.

Может произойти повреждение деталей системы, что не будет охвачено гарантией на транспортное средство.

ЧИСТЫЙ ВОЗДУХ (ПРИ НАЛИЧИИ)



Режим чистого воздуха включается автоматически при включении зажигания.

Режим чистого воздуха выключается автоматически при выключении зажигания.

Характеристики автомобиля

БАГАЖНОЕ ОТДЕЛЕНИЕ

⚠ ВНИМАНИЕ

- Во избежание кражи, не оставляйте ценные вещи в отсеке для хранения.
- Во время движения всегда держите отсек закрытым. • Не кладите в отсек для хранения слишком много вещей. Его крышка всегда должна быть плотно закрыта.

⚠ ОСТОРОЖНО

- Легковоспламеняющиеся материалы

Не храните в автомобиле зажигалки, баллоны с пропаном и другие легковоспламеняющиеся/взрывоопасные материалы. Эти предметы могут легко воспламениться или взорваться, если автомобиль длительное время будет находиться под воздействием высокой температуры.

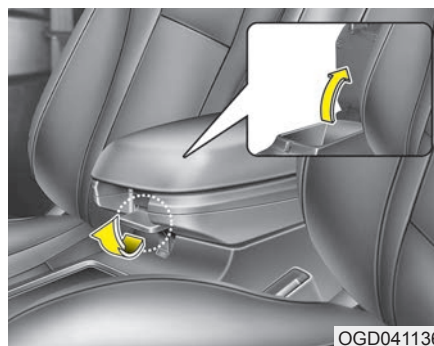

Ящик хранения в центральной консоли

Чтобы открыть ящик хранения в центральной консоли нажмите на рычаг и поднимите крышку.

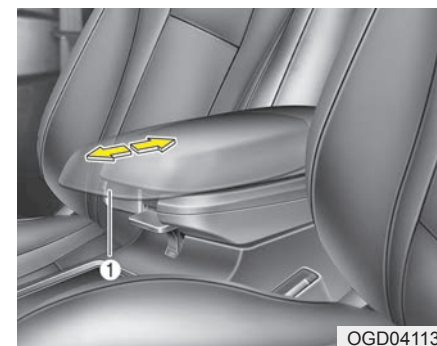

Убирающийся подлокотник (при наличии)

Перемещение вперед

Обхватите переднюю часть подлокотника (1) и потяните его вперед

Перемещение назад

Толкните подлокотник назад ладонью.

⚠ ОСТОРОЖНО

Не захватывайте переднюю часть подлокотника (1) при его перемещении назад. Можно прищемить пальцы.

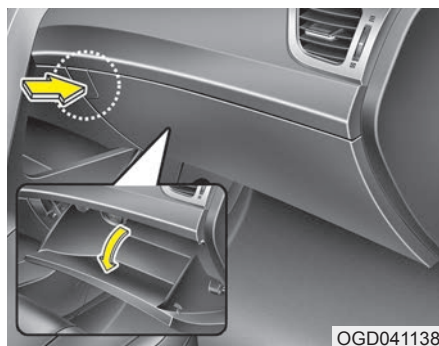

Перчаточный ящик

Для открытия перчаточного ящика необходимо нажать кнопку, после чего он откроется автоматически. Закройте перчаточный ящик после использования.

⚠ ОСТОРОЖНО

Во избежание травмирования во время резкого торможения, всегда держите крышку перчаточного ящика закрытой.

⚠ ВНИМАНИЕ

Не храните продукты в перчаточном ящике.

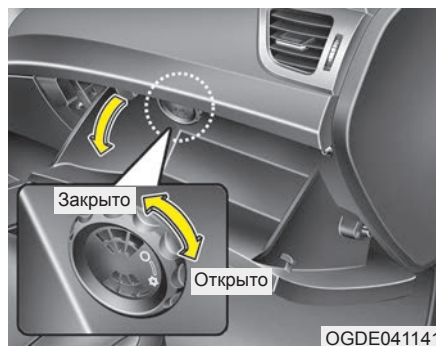

Холодильный отсек (при наличии)

В перчаточном ящике можно сохранить холодными банки с напитками или другие предметы.

1. Включите систему кондиционирования воздуха. Температура в холодильном отсеке зависит от установки кондиционера.
2. Поверните ручку в положение «открыто».
3. Если холодильный отсек не используется, поверните ручку в положение «закрото».

* К СВЕДЕНИЮ

Перекрытие каким-либо предметом отверстия в холодильном отсеке может уменьшить эффективность охлаждения.

⚠ ОСТОРОЖНО

Не кладите скоропортящиеся продукты в холодильный отсек, поскольку он не обеспечивает постоянной температуры, необходимой для поддержания их свежести.

Характеристики автомобиля

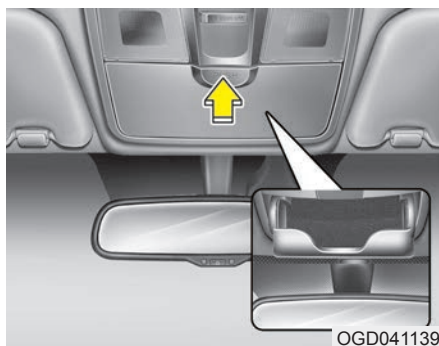

Отсек для солнцезащитных очков

Чтобы открыть отсек, нажмите на его крышку, после чего отсек медленно откроется. Очки следует хранить в отсеке линзами наружу. Нажмите для закрытия.

⚠ ОСТОРОЖНО

- Не храните в этом отсеке ничего кроме очков. Эти предметы могут выпасть из отсека во время резкой остановки или ДТП и травмировать пассажиров.
- Не открывайте отсек во время движения автомобиля. Кроме того, открытая крышка отсека может блокировать зеркало заднего вида.



Боковой лоток багажника (при наличии)

Боковой лоток багажника может использоваться для хранения небольших предметов.

- Чтобы открыть крышку, потяните за ручку и поднимите крышку.

ОСОБЕННОСТИ САЛОНА



OGDE041142

Прикуриватель (при наличии)

Для работы прикуривателя необходимо, чтобы выключатель спирали находился в положении "ACC" или "ON".

Использование прикуривателя:

Вдавите прикуриватель в гнездо до упора.

Когда элемент нагреется, прикуриватель выскочит в положение "готов".

Рекомендуем использовать оригинальные запасные части, приобретенные у дилера HYUNDAI.

⚠ ОСТОРОЖНО

- Не удерживайте уже нагретый прикуриватель внутри, поскольку это ведет к его перегреву и может стать причиной пожара.
- Если прикуриватель не выскочил в течение 30 с, извлеките его самостоятельно, чтобы избежать перегрева.

⚠ ВНИМАНИЕ

Подключение к гнезду прикуривателя электроприборов (электробритвы, ручных пылесосов, кофейников и т. д.) может привести к повреждению прикуривателя или стать причиной отказа электрооборудования.

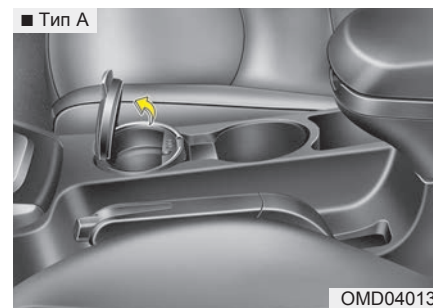

OMD040133

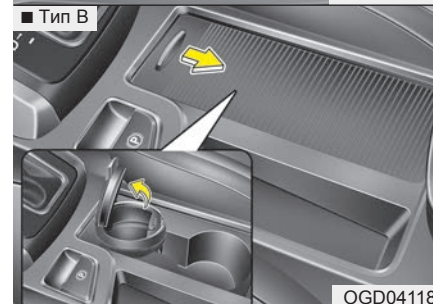

OGD041183

Пепельница (при наличии)

Чтобы воспользоваться пепельницей, откройте крышку. (Тип В)

Чтобы очистить или вытряхнуть пепельницу, вытащите ее.

Характеристики автомобиля

⚠ ОСТОРОЖНО - Использование пепельницы

- Не кладите в пепельницу мусор.
- Если во время тушения сигареты в пепельнице окажутся воспламеняющиеся материалы, может возникнуть пожар.

⚠ ВНИМАНИЕ

Вытирая пролитые жидкости, не допускайте высыхания чашкодержателя при высокой температуре. Это может привести к повреждению хромовых частей чашкодержателя.

Чашкодержатель

⚠ ОСТОРОЖНО - Горячие жидкости

- Не ставьте незакрытые чашки, бутылки, банки и т. п. с жидкостью в чашкодержатель во время движения. Разлитая горячая жидкость может вас обжечь. Такой ожог водителя может привести к потере управления автомобилем.
- Чтобы избежать риска травмирования во время резкого торможения или ДТП, не ставьте в подстаканник незакрытые бутылки, стаканы, фляги и т. п. во время движения.

⚠ ОСТОРОЖНО

Держите банки и бутылки подальше от воздействия прямых солнечных лучей и не держите их в автомобиле, где может повыситься температура в салоне. Они могут взорваться.

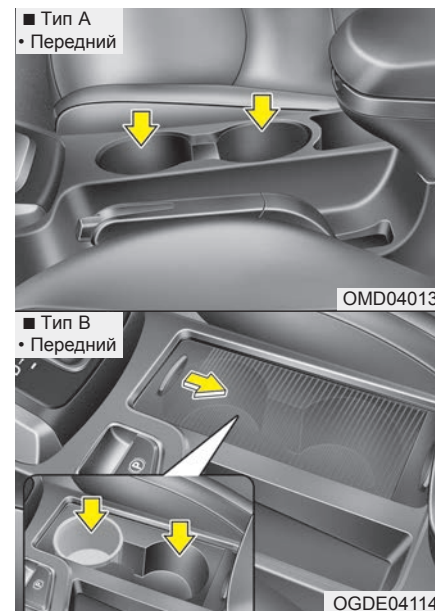

В чашкодержатель можно поставить чашки или небольшие банки с напитками.

Тип В
Чтобы воспользоваться чашкодержателем, откройте крышку.

Характеристики автомобиля



Задний

Чтобы воспользоваться чашкодержателем, опустите подлокотник.

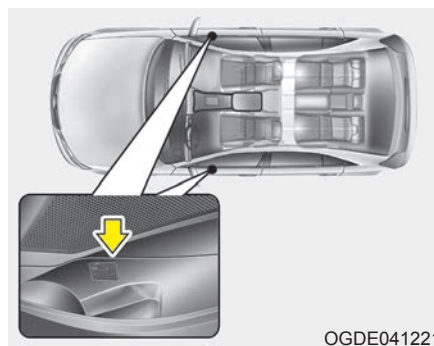

Держатель бутылок

Бутылки могут быть помещены в держатель.

* К СВЕДЕНИЮ

Бутылки могут быть помещены в держатель, обозначенный в автомобиле надписью "BOTTLE ONLY" (только бутылки).

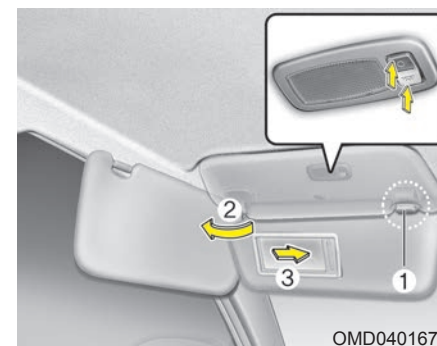

Солнцезащитный козырек

Воспользуйтесь солнцезащитным козырьком для защиты от прямого солнечного света через лобовое или боковые стекла.

Чтобы воспользоваться солнцезащитным козырьком, опустите его.

Чтобы воспользоваться солнцезащитной заслонкой для бокового окна, опустите ее, вытяните из держателя (1) и передвиньте в сторону.

Чтобы воспользоваться зеркальцем в козырьке, опустите козырек, как показано на рисунке и откройте крышку зеркала (2).

Чтобы воспользоваться лампочкой на зеркале, нужно включить ее. (при наличии)

Характеристики автомобиля

* К СВЕДЕНИЮ

Полностью закройте зеркальце заслонки и верните солнцезащитный козырек в первоначальное положение после его использования.

⚠ ВНИМАНИЕ - Лампочка подсветки зеркала солнцезащитного козырька (при наличии)

*Если вы не пользуетесь лампочкой подсветки зеркала солнцезащитного козырька, то всегда ставьте выключатель в положении **ВЫКЛ.** Если солнцезащитный козырёк закрыт, а лампочка не выключена, то может разрядиться батарея или повредиться солнцезащитный козырёк.*

⚠ ОСТОРОЖНО

Для вашей безопасности не загромождайте обзор солнцезащитным козырьком.

* Руководство по использованию лампочки у зеркала приведено в пункте "Внутренне освещение" данного раздела.

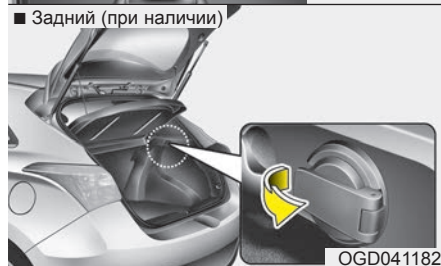

Розетка предназначена для подключения мобильных телефонов или других приборов, рассчитанных на питание от автомобильной электросистемы. Эти приборы должны потреблять ток не более 10 А при работающем двигателе.

Розетка питания

⚠ ВНИМАНИЕ

- *Используйте розетку только при работающем двигателе. Извлекайте вилку нештатного оборудования после его использования. Питание нештатного оборудования в течение длительного времени при неработающем двигателе может разрядить АКБ.*
- *Используйте только приборы напряжением 12 В и потребляемым током менее 10 А.*
- *При использовании розетки питания установите кондиционер или отопитель на минимальный уровень.*
- *Закрывайте крышку розетки, когда она не используется.*
- *Некоторые подключаемые к розетке электроприборы могут вызывать электропомехи. Эти приборы могут создавать значительное статическое электричество и нарушать работу электронных систем и устройств автомобиля.*

⚠ ОСТОРОЖНО

Не засовывайте пальцы или посторонние предметы (шпильки и т. п.) в розетку и не касайтесь ее мокрыми руками. Это может привести к поражению электрическим током или пожару.



OGDE041150

Aux, USB и iPod (при наличии)

Если на автомобиле имеются порты AUX, USB или iPod, к ним можно подключить соответствующие устройства.

*** К СВЕДЕНИЮ**

Подключенные к розетке питания аудиоустройства могут шуметь при воспроизведении. В этом случае используйте внутренние источники питания аудиоустройства.

* iPod® является торговой маркой корпорации Apple Inc.

Характеристики автомобиля



Вешалка

⚠ ВНИМАНИЕ

- Не вешайте слишком тяжелую одежду, это может повредить крючок.
- Будьте осторожны, открывая и закрывая дверь. Одежда и прочие вещи могут зажаться в дверном проеме.

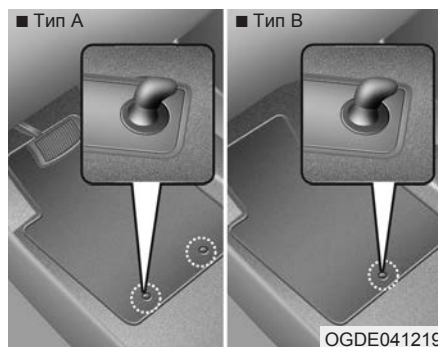

Крепление(я) коврика
(при наличии)

При раскладывании дополнительного коврика на напольном покрытии передних сидений автомобиля не забудьте пристегнуть его к специальным креплениям. В противном случае коврик будет сдвигаться вперед.

⚠ ОСТОРОЖНО

При размещении ЛЮБЫХ ковриков в автомобиле необходимо выполнить следующие указания.

- Перед поездкой необходимо убедиться, что коврики надежно пристегнуты к креплениям.
- Не допускается использование коврика, если его невозможно надежно пристегнуть к креплениям.
- Не кладите коврики друг на друга (например, всепогодный резиновый коврик поверх коврового покрытия). На каждом месте должен быть только один коврик.

ВАЖНО – коврик водителя удерживается на месте специальными креплениями. Чтобы избежать возможных помех при управлении педалями, **HYUNDAI** рекомендует использовать коврики **HYUNDAI**, изготовленные специально для данного автомобиля.

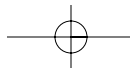

Характеристики автомобиля



OGDE041220

Багажная сетка (держатель) (при наличии)

Для предотвращения смещения груза в багажнике можно воспользоваться специальной сеткой, прикрепляемой к четырем держателям.

Если сомневаетесь, рекомендуем обратиться к авторизованному дилеру HYUNDAI.

⚠ ВНИМАНИЕ
Чтобы предотвратить повреждение вещей или автомобиля, следует соблюдать осторожность при размещении хрупких или объемных предметов.

⚠ ОСТОРОЖНО
Чтобы избежать травмирования глаз, НЕ натягивайте сетку слишком сильно. ВСЕГДА держите свое лицо и другие части тела вне линии натяжения элементов сетки. НЕ ИСПОЛЬЗУЙТЕ багажную сетку, если на ней имеются видимые надрывы, повреждения или следы износа.

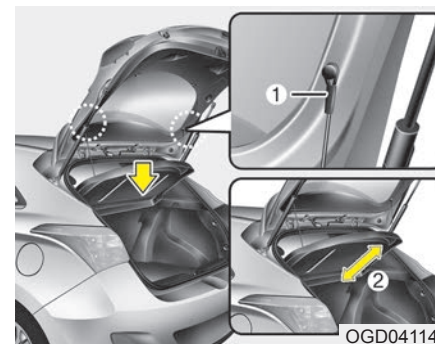

OGD041149

Вещевая крышка багажного отделения (при наличии)

Вещевая крышка багажного отделения используется для прикрытия вещей.

При открывании крышки багажника вещевая крышка багажного отделения поднимается. Для возвращения вещевой крышки в исходное положение отсоедините полоску (1) от держателя. Для полного снятия вещевой крышки багажного отделения поднимите ее до угла 50° и полностью вытяните (2). Установка вещевой крышки производится в обратном порядке.

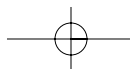

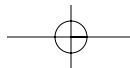

Характеристики автомобиля

ВНИМАНИЕ

- При возвращении вещевого крышки багажного отделения в исходное положение удерживайте ее и опустите.
- Не управляйте автомобилем со снятой вещевой крышкой. Это может повредить крышку.
- При открывании крышки багажника вещевая крышка багажного отделения может подняться. Переместите багаж с крышки в безопасное место.
- Ввиду возможности повреждения или деформации вещевого крышки багажного отделения не прилагайте к ней больших усилий и не кладите на нее тяжелые предметы.

ОСТОРОЖНО

- Не кладите предметы на вещевую крышку багажного отделения во время движения. Эти предметы могут упасть внутрь салона и поранить пассажиров во время торможения или ДТП.
- Никогда никому не позволяйте ездить в багажном отделении. Он предназначен только для перевозки багажа.
- Следите за распределением массы внутри автомобиля, старайтесь переместить ее как можно ближе к передней части автомобиля.

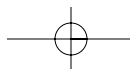

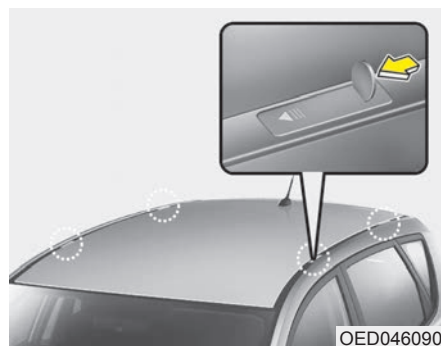
ЭЛЕМЕНТЫ ВНЕШНЕЙ ОТДЕЛКИ**Монтажный кронштейн каркаса для съёмной крыши (при наличии)**

Для установки и снятия каркаса для съёмной крыши используйте монтажный кронштейн и крышку, расположенные на крыше автомобиля.

Для установки каркаса для съёмной крыши выполните следующие действия.

1. Вставьте тонкий инструмент (монету или отвертку с плоским лезвием) в паз и сдвиньте крышку по направлению, указанному стрелкой на крышке.

⚠ ОСТОРОЖНО

Чтобы снять крышку каркаса для съёмной крыши, используйте монету или отвертку с плоским лезвием.

Не пользуйтесь ногтем - это может привести к его повреждению.

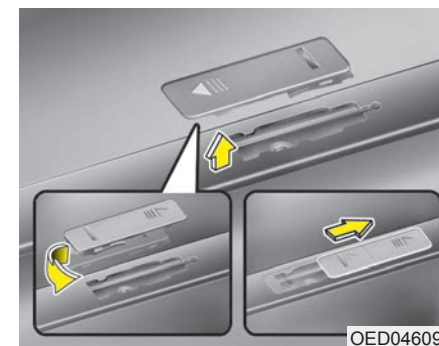

2. Поверните крышку на пол-оборота и вставьте ее в отверстие на крыше, как показано на рисунке.

*** К СВЕДЕНИЮ**

Чтобы не допустить ослабления крышки каркаса для съёмной крыши, сначала установите крышку, а затем сам каркас.

3. Для снятия каркаса для съёмной крыши, выполните описанные выше действия в обратном порядке.

Характеристики автомобиля

* К СВЕДЕНИЮ

Если на автомобиле установлен верхний люк, груз на крыше не должен мешать его работе.

ВНИМАНИЕ

- При перевозке груза на крыше необходимо принять меры, чтобы не допустить повреждения крыши.
- При перевозке на крыше крупногабаритных предметов последние не должны выступать по длине и ширине за габариты крыши.

ОСТОРОЖНО

- При расположении груза на крыше поднимается центр тяжести автомобиля. Для предупреждения дорожно-транспортного происшествия вследствие потери управляемости автомобилем или его опрокидывания, не допускайте резких ускорений, торможений, поворотов и других маневров, а также не двигайтесь на высокой скорости.
 - Перевозя груз на крыше, всегда двигайтесь медленно, плавно проходя повороты. Сильные восходящие потоки воздуха, вызванные проходящими мимо транспортными средствами или естественными причинами, могут привести к резкому давлению вверх на расположенный на крыше груз.
- (продолжение)

(продолжение)

Особенно сильно эти явления воздействуют на большие плоские предметы, подобные деревянным плитам или матрасам. В результате эти предметы может сбросить с крыши с возможным повреждением вашего автомобиля и травмированием окружающих.

- Для предотвращения повреждения или потери груза с крыши тщательно закрепите его перед поездкой и часто проверяйте надежность его крепления в пути.

АУДИОСИСТЕМА

* К СВЕДЕНИЮ

Если установить непредусмотренные конструкцией газоразрядные фары, то аудиосистема и электронные приборы транспортного средства могут работать со сбоями.

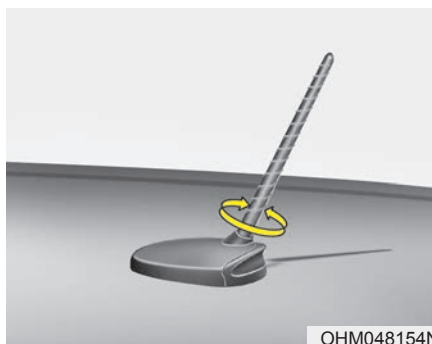

Антенна

Антенна на крыше

Для получения сигналов обоих диапазонов (AM и FM) автомобиль использует антенну на крыше. На автомобиле установлена антенна съемного типа. Для снятия антенны поверните ее против часовой стрелки. Для установки антенны поверните ее по часовой стрелке.

ВНИМАНИЕ

- *Перед въездом в место с низким верхним просветом или в автомобильную мойку снимите антенну, повернув ее против часовой стрелки. В противном случае антенна может быть повреждена.*
- *Для обеспечения высокого качества приема радиосигналов при установке антенны необходимо обеспечить ее вертикальное положение и правильность затяжки. Однако ее можно снять при парковке автомобиля или при или размещении груза в багажнике на крыше.*
- *Для обеспечения правильного приема сигнала при размещении груза в багажнике на крыше не кладите его вблизи груз вблизи полюса антенны.*

Характеристики автомобиля

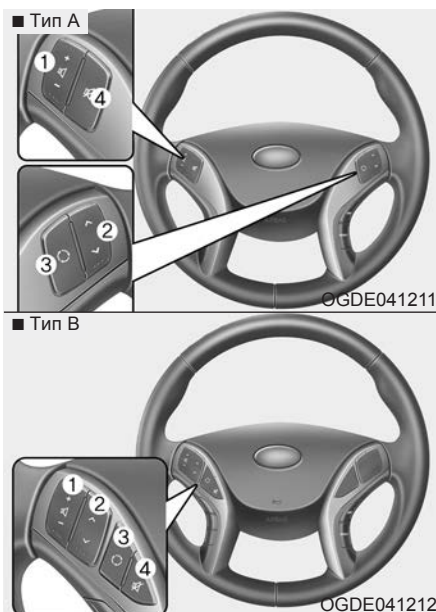

Устройство дистанционного управления аудиосистемой (при наличии)

Кнопка дистанционного управления аудиосистемой на рулевом колесе установлена для обеспечения безопасной езды.

⚠ ВНИМАНИЕ

Не управляйте разными кнопками дистанционного управления аудиосистемой одновременно.

ГРОМКОСТЬ (+ / -) (1)

↳ Для увеличения громкости толкните рычаг вверх.

↳ Для уменьшения громкости толкните рычаг вниз.

КНОПКА ПОИСК (^ / v) (2)

Кнопка «SEEK/PRESET» выполняет различные функции в разных режимах системы. Для включения следующих функций необходимо удерживать кнопку не менее 0,8 секунды.

Режим «RADIO» (РАДИО)

Работает как кнопка выбора «AUTO SEEK» (АВТОМАТИЧЕСКИЙ ПОИСК).

Режим CDP

Работает как кнопка «FF/REW» (ПЕРЕМОТКА ВПЕРЕД/НАЗАД).

При кратковременном (менее 0,8 с) нажатии кнопки «ПОИСК», независимо от текущего режима, она имеет следующие функции.

Режим «RADIO» (РАДИО)

Работает как кнопка «PRESET STATION» (ПРЕДВАРИТЕЛЬНО НАСТРОЕННАЯ СТАНЦИЯ).

Режим CDP

Работает как кнопка «TRACK UP/DOWN» (ДОРОЖКА ВВЕРХ/ВНИЗ).

Подробное описание кнопок управления аудиосистемой приведено на следующих страницах этого раздела.

MODE (РЕЖИМ) (3)

Нажмите кнопку для выбора режима «Радио» или «CD» (компакт-диск).

MUTE (4)

↳ Нажатие кнопки MUTE приводит к отключению звука.

↳ Чтобы вернуть звук, нужно нажать кнопку MUTE еще раз.

Характеристики автомобиля

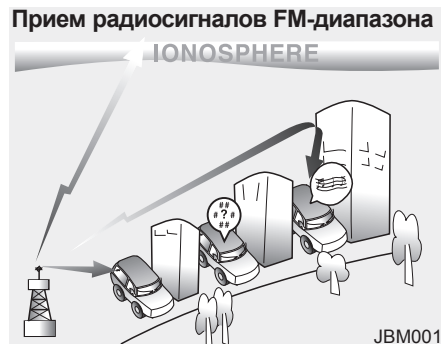

Принцип работы аудиосистемы автомобиля

AM и FM радиосигналы передаются с высотных радиопередатчиков, расположенных вокруг города. Они улавливаются радиоантенной Вашего автомобиля. Затем этот сигнал передается радио в динамики автомобиля.

Когда автомобиля достигает сильный радиосигнал высокоточная конструкция аудиосистемы обеспечивает наилучшее возможное качество воспроизведения. Однако в некоторых случаях сигнал, поступающий к автомобилю может быть слабым и нечетким.

Это может быть обусловлено такими факторами, как расстояние до радиостанции, близость других радиостанций с сильным источником сигнала или наличие зданий, мостов и других крупных конструкций в зоне приема сигнала.

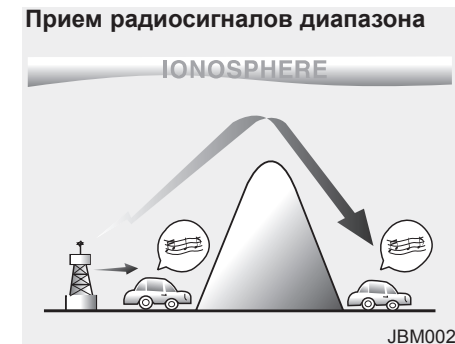

Сигнал AM передается на большее расстояние, чем сигнал FM. Это происходит потому, что радиоволны AM диапазона передаются на низких частотах. Эти длинные, низкие радиочастотные волны могут огибать Землю, а не распространяться по прямой в атмосфере. Кроме того они огибают препятствия и поэтому обеспечивают лучшее покрытие сигнала.

Характеристики автомобиля



FM сигнал передается на высоких частотах и не искривляется, проходя вдоль поверхности Земли. Поэтому FM сигнал обычно начинает затухать на коротком расстоянии от радиопередающей станции. Кроме того FM сигналы легко нарушаются зданиями, горами и другими препятствиями. Это может привести к определенным состояниям при воспроизведении звука, которые могут выглядеть как неисправность радио. Указанные ниже состояния являются нормальными и не указывают на неисправность радио.

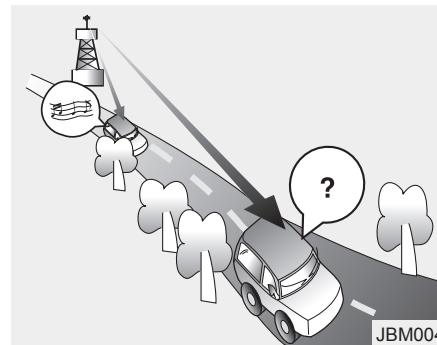

к Затухание сигнала - по мере удаления автомобиля от радиопередающей станции сигнал будет ослабевать и звук начнет затухать. В таких случаях мы предлагаем выбрать другую, более мощную станцию.

к Искажения/помехи - слабые FM сигналы или крупные препятствия между передатчиком и Вашим радио могут мешать сигналу, вызывая шумовые помехи или искажения. Снижая уровень помех можно уменьшить этот эффект до устранения нарушений.

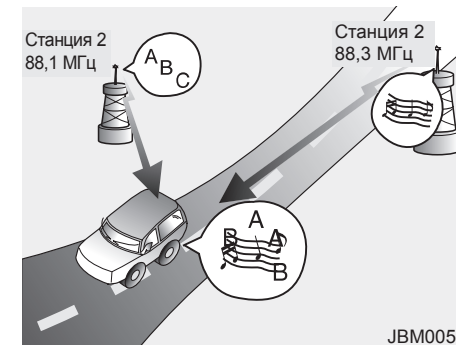

к Переключение станции - по мере того, как сигнал FM ослабевает, может начать воспроизводиться другой, более сильный сигнал на частоте, ближайшей к установленной. Это происходит потому, что радио рассчитано на фиксацию на наиболее чистом сигнале. Если это происходит, выберите другую станцию с более сильным сигналом.

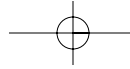

Характеристики автомобиля

к Взаимопогашение с нескольких направлений - радиосигнал принимается с нескольких направлений, что может вызвать искажение или дрожание звука. Это может быть вызвано приемом прямого и отраженного сигнала одной и той же станции или сигналами от двух станций с близкими частотами. Если это происходит, выберите другую станцию до устранения указанного состояния.

Использование мобильного телефона или рации

При пользовании мобильным телефоном в салоне автомобиля возможно возникновение шумов от аудиоустройства. Это не означает неисправности аудиоустройства. В этом случае следует использовать мобильный телефон, находясь как можно дальше от аудиоустройства.

ОСТОРОЖНО

Не используйте мобильный телефон во время движения. Для использования мобильного телефона остановитесь в безопасном месте.

ВНИМАНИЕ

При использовании системы связи, такой как мобильный телефон или рация, в салоне автомобиля, следует установить отдельную внешнюю антенну. При использовании мобильного телефона или рации только с внутренней антенной аудиосистемы, возможно возникновение помех для электрической системы автомобиля и нежелательное воздействие на безопасность работы автомобиля.

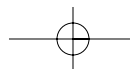
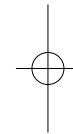
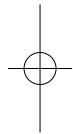

Характеристики автомобиля

Уход за магнитофонными кассетами (при наличии)

- ќ Не рекомендуется использовать магнитофонные кассеты со временем воспроизведения 60 минут (С-60), поскольку вследствие малой толщины в них может запутываться лента.
- ќ Для обеспечения наилучшего качества звука периодически (ежемесячно) протирайте магнитофонную головку ватной палочкой, смоченной в бесцветном спирте.
- ќ При ослаблении ленты в кассете наматывайте ее на катушку, вращая последнюю каким-либо предметом, например, карандашом.
- ќ Поскольку наличие пыли или других посторонних веществ на ленте может повредить магнитофонную головку, всегда храните неиспользуемые кассеты в своих футлярах.
- ќ Для обеспечения наилучшего качества звука храните магнитофонные кассеты вдали от устройств с сильным магнитным полем, таких как телевизор, аудиосистема и т. п.

- ќ Не допускайте попадания в магнитофон каких-либо иных предметов или веществ, кроме магнитофонных кассет.
- ќ Не оставляйте кассеты на сиденьях, передней панели или под задним стеклом, где они могут подвергаться воздействию прямого солнечного света, поскольку это может привести к деформации ленты.

Уход за дисками (при наличии)

- ќ Если температура внутри автомобиля слишком высокая, то перед использованием аудиосистемы откройте окно автомобиля для вентиляции.
- ќ Копирование и использование файлов MP3/WMA/AAC/WAVE без разрешения является нарушением закона. Используйте компакт-диски, которые записаны только законными способами.
- ќ Не применяйте легковоспламеняющиеся вещества, такие как бензол и разбавитель, обычные очистители и антистатики для компакт-дисков.
- ќ Защищайте поверхность диска от загрязнения. Берите и удерживайте компакт-диски только за края центрального отверстия.
- ќ Перед воспроизведением очистите поверхность диска мягкой тканью (протирая от центра к внешнему краю).
- ќ Не повреждайте поверхность диска и не прикрепляйте на нее клейкую ленту.

- ќ Следите за тем, чтобы посторонние предметы (не компакт-диски) не попадали в проигрыватель компакт-дисков (не вставляйте в него более одного компакт-диска одновременно).
- ќ Для защиты компакт-дисков от царапин или грязи, после использования храните их в коробках.
- ќ Некоторые типы компакт-дисков (CD-R/CDRW), выпущенные определенными производителями или звукозаписывающими компаниями, могут не воспроизводиться. В таких случаях попытки продолжить воспроизведение с этих компакт-дисков могут стать причиной неисправности аудиосистемы автомобиля.

*** К СВЕДЕНИЮ**

- Воспроизведение несовместимого защищенного от копирования компакт-диска с аудиозаписями

Некоторые защищенные от копирования компакт-диски, которые не соответствуют международным стандартам компакт-дисков с аудиозаписями (Red Book), могут не воспроизводиться аудиосистемой автомобиля. Обратите внимание, что при попытке воспроизведения защищенных компакт-дисков и неправильной работе устройства воспроизведения компакт-дисков, может быть неисправен компакт-диск, а не устройство воспроизведения.

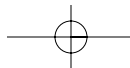

Характеристики автомобиля

■ Устройство воспроизведения компакт-дисков : AC110A6EE / AC100A6EE



* Логотип  **Bluetooth** отображаться не будет, если функция *Bluetooth*® Wireless Technology не поддерживается.

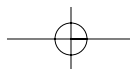

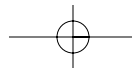

■ Устройство воспроизведения компакт-дисков : AC110A6EG / AC110A6EN / AC111A6EE / AC100A6EG / AC100A6EN / AC101A6EE



* Логотипы Bluetooth, RDS отображаться не будут, если функции Bluetooth® Wireless Technology и RDS не поддерживаются.

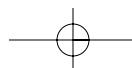

Характеристики автомобиля



ЭЛЕМЕНТЫ УПРАВЛЕНИЯ И ФУНКЦИИ СИСТЕМЫ

* Вид экрана и настройки могут зависеть от выбранной аудиосистемы.

Головное устройство аудиосистемы

1. **▲** (ИЗВЛЕЧЬ)
 ↳ Извлечение компакт-диска.
2. **RADIO**
 ↳ Переход в режим FM/AM.
 ↳ При каждом нажатии режим меняется в следующем порядке FM1 → FM2 → FMA → AM → AMA. (* Для модели с функцией RDS)

↳ При каждом нажатии режим меняется в следующем порядке FM1 → FM2 → AM.

* В Setup (Настройка) > Display (Дисплей) при включении функции [Mode Pop up] (Всплывание режима) на дисплее всплывает экран радио. После всплывания экрана выберите желаемый режим ручкой **TUNE (РЕГУЛИРОВКА)** или кнопками **1 ~ 6**.

3. **MEDIA**

↳ Изменяет режим на CD, USB MP3, iPod, BT MP3, AUX.

↳ При каждом нажатии кнопки режим меняется в следующем порядке CD, USB, iPod, AUX, My Music, BT Audio.

* В режиме Setup (Настройка) > Display (Дисплей) при включении функции [Mode Pop up] (Всплывание режима) на дисплее всплывает экран носителя.

После всплывания экрана выберите желаемый режим ручкой **TUNE (РЕГУЛИРОВКА)** или кнопками **1 ~ 5**.

4. **PHONE**

↳ Включение экрана телефона

* Если телефон не подключен, отображается экран подключения.

5. **SEEK**, **TRACK**

↳ Режим радио: автоматический поиск частот радиовещания.

↳ Режимы CD, USB, iPod, My Music (Моя музыка)

- Кратковременное нажатие (менее 0,8 с): переход к следующей или предыдущей композиции (файлу)

- Нажатие и удержание кнопки (более 0,8 с): перемотка по текущей композиции назад или вперед

6. Ручка PWR/VOL (Питание/громкость)

↳ **●** нажатие: включение/выключение питания

↳ **○** вращение: регулировка громкости

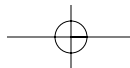

Характеристики автомобиля



7. **FM**
 ↵ Переход в режим FM.
 ↵ При каждом нажатии режим меняется в следующем порядке FM1 → FM2 → FMA.
8. **AM**
 ↵ Переход в режим AM.
 ↵ При каждом нажатии режим меняется в следующем порядке AM → AMA.



9. **1** ~ **6** (Предварительная настройка)
 ↵ Режим радио: сохранение частот (каналов) или прием на сохраненных частотах (каналах)
 ↵ Режимы CD, USB, iPod, My Music (Моя музыка)
 - **1 RPT** : Повторить
 - **2 RDM** : Произвольный выбор
 ↵ В режимах Radio (Радио), Media (Носитель данных), Setup (Настройка) и Menu (Меню) выбирается номер меню.

10. **PTV**, **FOLDER**, **FOLDER**, **FOLDER**
 ↵ Режим MP3, CD, USB: поиск папки
 ↵ Режим iPod: перемещение в родительскую папку
 ↵ FM : RDS-поиск по типу передачи



11. **DISP**
 ↵ При каждом кратковременном нажатии (менее 0,8 с) экран включается или отключается.
 * Работа аудиосистемы поддерживается, выключается только экран. Выключенный экран включается нажатием любой кнопки.

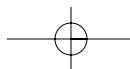

Характеристики автомобиля

12. **TA** / **SCAN**

ќ Режим радио

- Нажатие и удержание кнопки (более 0,8 с): прослушивание каждой станции по 5 с

ќ Режимы CD, USB, iPod

- Нажатие и удержание кнопки (более 0,8 с): воспроизведение каждой композиции (файла) по 10 с

* При повторном нажатии кнопки **SCAN** продолжается воспроизведение текущей композиции (файла).

13. **SETUP** **CLOCK**

ќ Кратковременное нажатие (менее 0,8 с): переход в режимы настройки Display (Дисплей), Sound (Звук), Clock (Часы), Phone (Телефон), System (Система)

ќ Нажатие и удержание кнопки (более 0,8 с): переход в режим настройки Time (Время)

14. **MEMU**

Отображает меню текущего режима.

15. **TUNE** (РЕГУЛИРОВКА)

ќ Вращение в режиме радио: изменение частоты

ќ Вращение в режимах CD, USB, iPod: поиск композиций (файлов)

* После отображения на дисплее названия желаемой композиции нажмите ручку для ее воспроизведения.

ќ Перемещение фокуса по пунктам меню и выбор требуемого пункта

НАСТРОЙКИ ДИСПЛЕЯ

Нажмите кнопку **SETUP** (НАСТРОЙКА) ► Выберите пункт [Display] (Дисплей) ручкой **TUNE** (РЕГУЛИРОВКА) или нажмите кнопку **1 RPT** ► Выберите требуемый пункт ручкой **TUNE** (РЕГУЛИРОВКА).

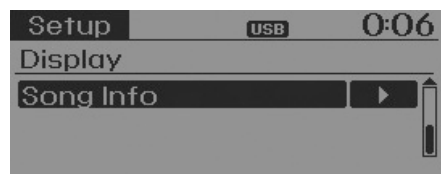
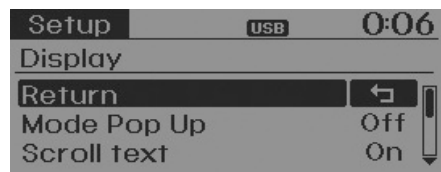

Режим всплывающего меню

[Mode Pop up] (Режим всплывающего меню) ► Изменение выбранного режима всплывающего меню

◀ При включенном режиме нажмите кнопку **RADIO** или **MEDIA** для изменения режима всплывающего экрана.

Прокручиваемый текст

[Scroll Text] (Прокручиваемый текст) ►

Выберите режим **On**/**Off**

◀ **On** : непрерывная прокрутка

◀ **Off** : однократная прокрутка

Информация о композиции

При воспроизведении MP3-файла выберите нужную информацию для отображения на дисплее среди вариантов Folder/File (Папка/Файл) и Album/Artist/Song (Альбом/Исполнитель/Композиция).

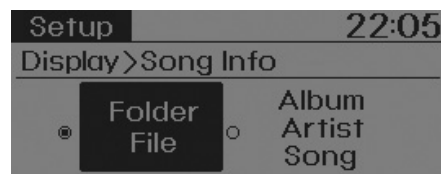

НАСТРОЙКА ЗВУКА

Нажмите кнопку **SETUP** (НАСТРОЙКА) ► Выберите пункт [Sound] (Звук) ручкой **TUNE** (РЕГУЛИРОВКА) или нажмите кнопку **2 RDM** ► Выберите требуемый пункт ручкой **TUNE** (РЕГУЛИРОВКА).

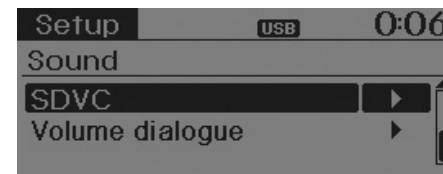
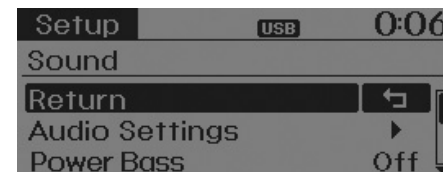

Характеристики автомобиля

Аудионастройки

Настройка параметров Bass (Бас), Middle (СЧ), Treble (ВЧ), Fader (Микшер) и Balance (Баланс).

Выберите [Sound Settings] (Настройки звука) ► Выберите меню вращением ручки TUNE (РЕГУЛИРОВКА) ► Отрегулируйте вращением ручки TUNE (РЕГУЛИРОВКА).

ќ Bass (Бас), Middle (СЧ), Treble (ВЧ): настройка тембра

ќ Fader (Микшер), Balance (Баланс): настройка микшера и баланса

ќ Default (Значение по умолчанию): восстановление установок по умолчанию

* Возврат в исходное меню: выполняется в процессе настройки повторным нажатием ручки TUNE (РЕГУЛИРОВКА).

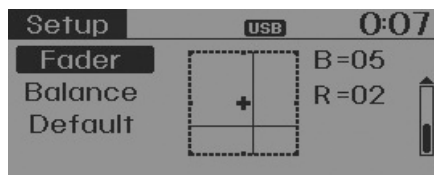
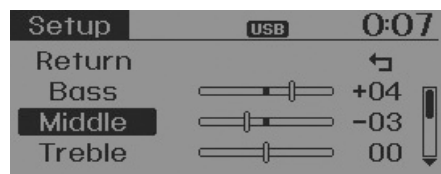

Мощный бас

Характеристика аудиосистемы, позволяющая добиться сочных естественных басов.

Выберите [Power Bass] (Мощный бас) ► Выберите On / Off ручкой TUNE (РЕГУЛИРОВКА).

Регулирование громкости в зависимости от скорости

Эта функция используется для автоматического управления уровнем громкости в зависимости от скорости автомобиля.

Выберите [SDVC] (Регулирование громкости в зависимости от скорости) ► Выберите желаемый уровень регулирования из четырех вариантов [Off/Low/Mid/High] (Выкл/Слабое/Среднее/Сильное) ручкой TUNE (РЕГУЛИРОВКА).

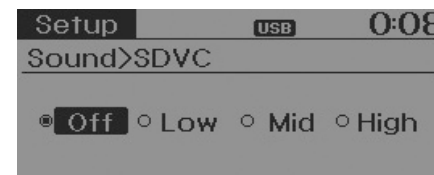

Уровень громкости диалогов

Регулирование уровня громкости, используемого при распознавании голоса.

Выберите [Volume Dialogue] (Уровень громкости диалогов) ► Установите уровень ручкой TUNE (РЕГУЛИРОВКА).

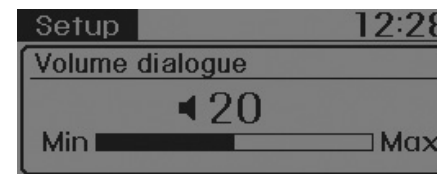

НАСТРОЙКА ЧАСОВ

Нажмите кнопку **SETUP** CLOCK (НАСТРОЙКА)
 ▶ Выберите пункт [Clock] (Часы) ручкой **TUNE** (РЕГУЛИРОВКА) или нажмите кнопку **3** ▶ Выберите требуемый пункт ручкой **TUNE** (РЕГУЛИРОВКА).

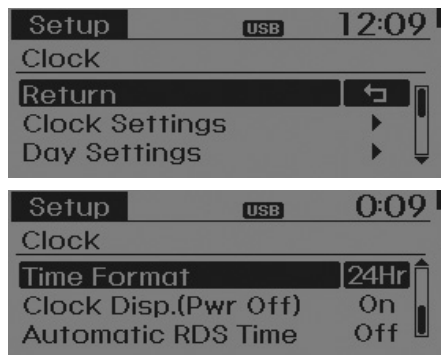

Настройка часов

Меню настройки часов.

Выберите [Clock Settings] (Настройка часов) ▶ Отрегулируйте ручкой **TUNE** (РЕГУЛИРОВКА) ▶ Нажмите ручку **TUNE** (РЕГУЛИРОВКА).

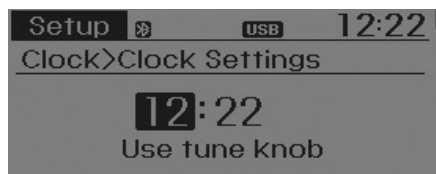

* Установите [часы] (отображаемое в данный момент число) и нажмите ручку **TUNE** (РЕГУЛИРОВКА) для перехода к установке [минут].

Настройка даты

Меню настройки даты (ДД/ММ/ГГГГ).

Выберите [Day Settings] (Настройка даты) ▶ Отрегулируйте ручкой **TUNE** (РЕГУЛИРОВКА) ▶ Нажмите ручку **TUNE** (РЕГУЛИРОВКА).

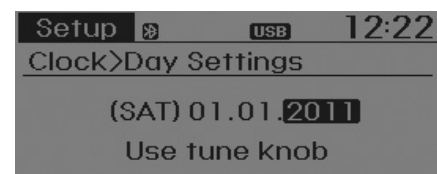

* Установите параметр даты (отображаемое в данный момент число) и нажмите ручку **TUNE** (РЕГУЛИРОВКА) для перехода к настройке следующего параметра. (Установите по очереди день/месяц/год.)

Характеристики автомобиля

Отображение часов при выключенном питании

Выберите [Clock Disp.(Pwr Off)] (Отображение часов при выключенном питании) ► Выберите требуемый режим On / Off ручкой TUNE (РЕГУЛИРОВКА).

ќ On : время и дата отображаются на дисплее

ќ Off : функция выключена

Формат времени

Выбор формата отображения времени (12/24) в аудиосистеме.

Выберите [Time Format] (Формат времени) ► Установите формат 12 или 24 ручкой TUNE (РЕГУЛИРОВКА).

Автоматическая служба передачи данных (RDS) времени

Автоматической синхронизация времени по сигналам RDS.

Выберите [Automatic RDS Time] (Автоматическое время RDS) ► Выберите режим On / Off ручкой TUNE (РЕГУЛИРОВКА).

ќ On : автоматическая синхронизация времени

ќ Off : функция выключена

НАСТРОЙКА ТЕЛЕФОНА (при наличии)

Нажмите кнопку **SETUP** (НАСТРОЙКА) ► Выберите пункт [Phone] (Телефон) ручкой TUNE (РЕГУЛИРОВКА) или нажмите кнопку **4** ► Выберите требуемый пункт ручкой TUNE (РЕГУЛИРОВКА).

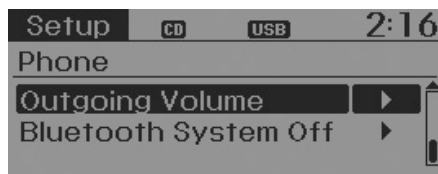
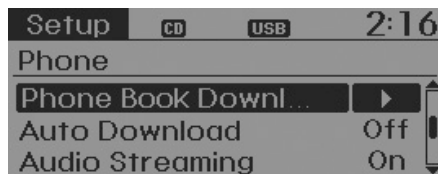

Сопряжение с телефоном

⚠ ВНИМАНИЕ

Для сопряжения с системой мобильного телефона, оснащенной функцией Bluetooth® Wireless Technology, необходимо сначала выполнить процедуры аутентификации и подключения. Поэтому установить сопряжение мобильного телефона во время движения невозможно. Сначала припаркуйте автомобиль.

Характеристики автомобиля

Выберите [Pair Phone] (Установить сопряжение с телефоном) ► Установите параметр ручкой **TUNE** (РЕГУЛИРОВКА).

① Найдите в списке отображаемых на дисплее вашего мобильного телефона требуемое устройство и подключитесь к нему.

② Введите ключ доступа, отображаемый на экране. (Ключ доступа: 0000)

* Название устройства и ключ доступа будут отображаться на дисплее в течение 3 минут. Если сопряжение с мобильным телефоном не будет завершено в течение 3 минут, оно будет автоматически отменено.

③ Отображается сообщение об успешном сопряжении.

* В некоторых мобильных телефонах сопряжение осуществляется автоматически после подключения.

* Допускается одновременное сопряжение до пяти телефонов с функцией *Bluetooth®* Wireless Technology.

Список телефонов

На дисплее будут отображаться до пяти сопряженных телефонов.

Подключенный в данный момент телефон указывается треугольником [►].

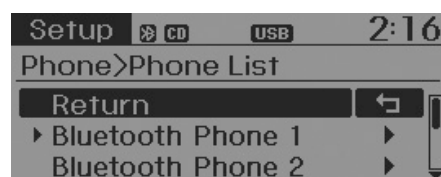

Выберите нужный телефон для настройки.

Подключение телефона

Выберите [Phone List] (Список телефонов) ► Выберите мобильный телефон ручкой **TUNE** (РЕГУЛИРОВКА) ► Выберите [Connect Phone] (Подключить телефон).

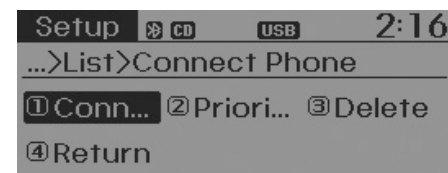

① Выберите мобильный телефон, подключенный в настоящее время.

② Подключите выбранный мобильный телефон.

③ На дисплее показана отмена подключения.

* Если телефон уже подключен, отключите подключенный телефон и выберите новый телефон для подключения.

Характеристики автомобиля

Отключение подключенного телефона

Выберите [Phone List] (Список телефонов) ► Выберите мобильный телефон ручкой  TUNE (РЕГУЛИРОВКА) ► Выберите [Disconnect Phone] (Отключить телефон).

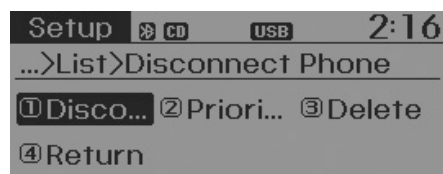

- ① Выберите подключенный мобильный телефон.
- ② Отключите выбранный мобильный телефон.
- ③ Отображается сообщение об отключении.

Изменение последовательности подключения (приоритета)

Используется для изменения порядка (приоритета) автоматического подключения сопряженных мобильных телефонов.

Выберите [Phone List] (Список телефонов) ► Выберите [Priority] (Приоритет) ручкой  TUNE (РЕГУЛИРОВКА) ► Выберите мобильный телефон с приоритетом № 1.

- ① Выберите [Priority] (Приоритет).
- ② Среди сопряженных телефонов выберите мобильный телефон для присвоения приоритета № 1.
- ③ На дисплее отображается измененная последовательность приоритетов.

* После изменения последовательности подключения (приоритета) новый мобильный телефон с приоритетом № 1 подключается.

- Если не удастся подключить телефон с приоритетом № 1: автоматически предпринимается попытка подключения последнего из подключенных ранее телефонов.

- Если невозможно подключить телефоны, которые были подключены последними, будут предприниматься попытки подключения телефонов в том порядке, как они представлены в списке.

- Подключенный телефон автоматически получает приоритет № 1.

Характеристики автомобиля

Удаление

Выберите [Phone List] (Список телефонов) ► Выберите мобильный телефон ручкой  TUNE (РЕГУЛИРОВКА) ► Выберите [Delete] (Удалить).

- ① Выберите мобильный телефон.
 - ② Удалите выбранный мобильный телефон.
 - ③ Отображается сообщение об удалении.
- * При попытке удаления подключенного телефона он сначала отключается.

ВНИМАНИЕ

- При удалении мобильного телефона также будут стерты все контакты из телефона.
- Для обеспечения устойчивой связи через Bluetooth® Wireless Technology удалите запись о телефоне из аудиосистемы и запись об аудиосистеме из телефона.

Загрузка контактов



Функция загрузки контактов и истории вызовов в аудиосистему. Выберите [Contact Downloads] (Загрузка контактов) ► Выберите требуемый пункт ручкой  TUNE (РЕГУЛИРОВКА).

ВНИМАНИЕ

- *Функция загрузки на некоторых мобильных телефонах может не поддерживаться.*
- *Если во время загрузки выполняется другая операция, загрузка прерывается. Загруженные контакты будут сохранены.*
- *Перед загрузкой новых контактов необходимо удалить все сохраненные ранее контакты.*

Автоматическая загрузка

При подключении мобильного телефона можно автоматически загрузить новые контакты и историю вызовов.

Выберите [Auto Downloads] (Автоматическая загрузка) ► Установите  ручкой  TUNE (РЕГУЛИРОВКА).

Воспроизведение потокового аудио

Композиции (файлы), сохраненные в вашем мобильном телефоном с функцией Bluetooth® Wireless Technology, могут воспроизводиться через аудиосистему.

Выберите [Auto Streaming] (Автоматическое воспроизведение потокового аудио) ► Установите  /  ручкой  TUNE (РЕГУЛИРОВКА).

ВНИМАНИЕ

Функция воспроизведения потокового аудио через Bluetooth® Wireless Technology на некоторых мобильных телефонах может не поддерживаться.

Характеристики автомобиля

Выходная громкость

Задание уровня громкости вашего голоса в соответствии с тем, как его будут слышать абоненты во время разговора с использованием громкой связи через *Bluetooth*® Wireless Technology.

Выберите [Outgoing Volume] (Выходная громкость) ▶ Установите уровень ручкой TUNE (РЕГУЛИРОВКА).

* Даже во время вызова громкость можно изменить кнопками TRACK и SEEK.

Отключение системы *Bluetooth*® Wireless Technology

Эта функция используется для отключения системы *Bluetooth*® Wireless Technology.

Выберите [*Bluetooth*® Wireless Technology System Off] (Отключение системы *Bluetooth*® Wireless Technology) ▶ Установите ручкой TUNE (РЕГУЛИРОВКА).

* Если телефон уже подключен, отключите подключенный телефон и затем систему *Bluetooth*® Wireless Technology.

Использование системы *Bluetooth*® Wireless Technology

Для включения системы *Bluetooth*® Wireless Technology выполните следующие операции.

↵ Включение *Bluetooth*® Wireless Technology кнопкой PHONE
Нажмите кнопку PHONE ▶
Отобразится подсказка.

* Перейдите на экран функций *Bluetooth*® Wireless Technology и руководства.

↵ Включение *Bluetooth*® Wireless Technology кнопкой SETUP
Нажмите кнопку SETUP ▶ Выберите [Phone] (Телефон) ручкой TUNE (РЕГУЛИРОВКА) или кнопкой 3

① Отображается запрос о включении *Bluetooth*® Wireless Technology.

② Выберите YES, чтобы включить *Bluetooth*® Wireless Technology и вывести на дисплей руководство.

* Если система *Bluetooth*® Wireless Technology включена, она автоматически попытается подключиться к последнему подключенному мобильному телефону с функцией *Bluetooth*® Wireless Technology.

⚠ ВНИМАНИЕ

• На некоторых мобильных телефонах подключение *Bluetooth*® Wireless Technology может периодически прерываться. Чтобы повторить попытку, выполните следующие операции.

- 1) Выключите и включите функцию *Bluetooth*® Wireless Technology в мобильном телефоне и попытайтесь подключиться еще раз.
- 2) Выключите и включите питание мобильного телефона и попытайтесь подключиться еще раз.
- 3) Полностью извлеките и вставьте аккумулятор мобильного телефона и попытайтесь подключиться еще раз.
- 4) Перегрузите аудиосистему и попробуйте подключиться еще раз.
- 5) Удалите все сопряженные устройства со своего мобильного телефона и аудиосистемы и попробуйте снова установить сопряжение устройств.

НАСТРОЙКА СИСТЕМЫ

Нажмите кнопку **SETUP** (НАСТРОЙКА) ► Выберите пункт [System] (Система) ручкой TUNE (РЕГУЛИРОВКА) или нажмите кнопку **5** ► Выберите требуемый пункт ручкой **TUNE** (РЕГУЛИРОВКА).

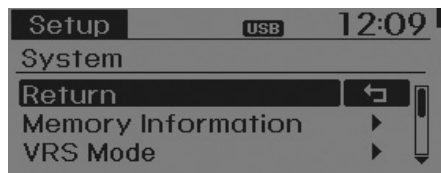

Информация о памяти (при наличии)

Выводит на дисплей используемую в настоящее время память и общую память системы.

Выберите [Memory Information] (Информация о памяти) ► **OK**

Используемая в настоящее время память показана в левой части экрана, а в правой части экрана показана общая память системы.

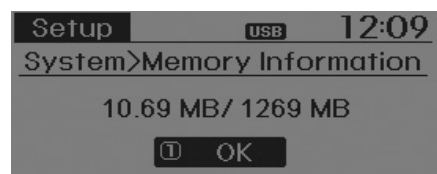

Режим распознавания голоса

Выбор между режимами Normal (Обычный) и Expert (Экспертный) подсказок для голосовых команд.

Выберите [VRS mode] (Распознавание голоса) ► Установите параметр ручкой **TUNE** (РЕГУЛИРОВКА).

↳ Normal (Обычный): режим опытных пользователей, в котором при подаче голосовых команд часть информации пропускается.

↳ Expert (Экспертный): режим опытных пользователей, в котором при подаче голосовых команд часть информации пропускается. (Для получения голосовой подсказки в экспертном режиме следует подать команды [Справка] или [Меню].

Язык

Выбор языка дисплея и распознавания голоса.

Выберите [Language] (Язык) ► Установите желаемый язык ручкой **TUNE** (РЕГУЛИРОВКА).



* После изменения языка система будет перезагружена.

* Поддержка языка по региону - Deutsch, English(UK), Français, Italiano, Español, Nederlands, Svenska, Dansk, Русский, Polski

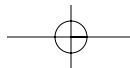

Характеристики автомобиля

ВЫБОР ДИАПАЗОНА (для моделей с функцией RDS)

Изменение диапазона

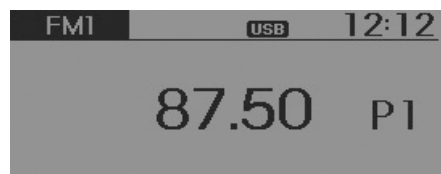

Нажмите кнопку **RADIO** изменения диапазона в следующем порядке FM1 → FM2 → FMA → AM → AMA.

Нажмите кнопку **FM** или **AM** для изменения диапазона в следующем порядке FM1 → FM2 и AM.

Кратковременное нажатие (менее 0,8 с): когда питание выключено, нажмите кнопку **RADIO**, чтобы включить аудиосистему и настроиться на радиостанцию.

При включенной функции [Mode Pop up][Режим всплывающего экрана]: отображается всплывающий экран изменения диапазона.

Во время отображения всплывающего экрана можно изменить диапазон (**RADIO** : FM1 → FM2 → FMA → AM → AMA / **FM** : FM1 → FM2 / **AM** : AM) ручкой TUNE (РЕГУЛИРОВКА) или кнопками **1** ~ **5**.

Настройка громкости

Уровень громкости устанавливается вращением ручки **VOL** (ГРОМКОСТЬ).

Поиск станций

Нажмите кнопку **RADIO** (**FM**, **AM**) ▶ **SEEK** / **TRACK**

Кратковременное нажатие (менее 0,8 с): изменение частоты.

Нажатие и удержание кнопки (более 0,8 с): автоматический поиск следующей частоты.

Поиск среди сохраненных станций

Нажмите кнопку **RADIO** (**FM**, **AM**) ▶ **1** ~ **6**

Кратковременное нажатие (менее 0,8 с): прослушивание радио на частоте, сохраненной на конкретной кнопке.

Нажатие и удержание кнопки **1** ~ **6** (более 0,8 с): сохранение частоты прослушиваемой станции на выбранной кнопке, после чего звучит звуковой сигнал.

СКАНИРОВАНИЕ

Нажмите кнопку **RADIO** (**FM**, **AM**) ▶ **TA SCAN**

Кратковременное нажатие (менее 0,8 с): увеличение частоты с прослушиванием каждой обнаруженной станции в течение 5 с. После сканирования всех частот возврат к станции, прослушиваемой перед запуском сканирования.

Нажатие и удержание кнопки (более 0,8 с): прослушивание всех сохраненных на кнопках **1** ~ **6** станций по 5 с.

Нажмите кнопку **RADIO** (**FM**, **AM**) ▶ **TA SCAN**

Нажатие и удержание кнопки (более 0,8 с): увеличение частоты с прослушиванием каждой обнаруженной станции в течение 5 с. После сканирования всех частот возврат к станции, прослушиваемой перед запуском сканирования.

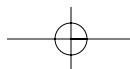

Ручной выбор станций

Установите желаемую частоту вращением ручки  TUNE (РЕГУЛИРОВКА).

ќ AC100A6EE/AC110A6EE/
AC101A6EE/AC111A6EE

- FM : изменение шагами по 50 кГц
- AM : изменение шагами по 9 кГц



ќ AC100A6EG/AC110A6EG

- FM : изменение шагами по 100 кГц
- AM : изменение шагами по 9 кГц



ќ AC100A6EN/AC110A6EN

- FM : изменение шагами по 200 кГц
- AM : изменение шагами по 10 кГц

Прием дорожных оповещений

Кратковременно (менее 0,8 с) нажмите кнопку  : установка режима  дорожных оповещений.

Поиск по типу передачи (вверх/вниз)



ќ Для поиска вверх/вниз по типу передачи (PTY) в системе RDS используйте кнопки  / .



МЕНЮ



После нажатия кнопки  можно выбрать функции автосохранения и информации.



Автосохранение

Нажмите кнопку  ► Выберите пункт  (Автосохранение) ручкой  TUNE (РЕГУЛИРОВКА) или кнопкой .

Функция AST (Автосохранение) используется для сохранения частот с наилучшим сигналом на кнопках  ~ . Если нет никаких станций на выбранных частотах, будут воспроизводиться те станции, что воспроизводились в последнее время.





* В памяти кнопок  ~  сохраняются только частоты диапазонов FMA и AMA.

Альтернативная частота

Нажмите кнопку  ► Выберите пункт  (Альтернативная частота) ручкой  TUNE (РЕГУЛИРОВКА) или кнопкой .





Функцию альтернативной частоты можно включить и выключить.

Регион

Нажмите кнопку  ► Выберите пункт  (Регион) ручкой  TUNE (РЕГУЛИРОВКА) или кнопкой .

Опцию Регион можно включить/выключить.

Новости

Нажмите кнопку  ► Выберите пункт  (Новости) ручкой  TUNE (РЕГУЛИРОВКА) или кнопкой .

Функцию новостей можно включить и выключить.

Характеристики автомобиля

Громкость информационных сообщений

Громкость информационных сообщений относится к уровню громкости во время приема новостей или информации о ситуации на дороге.

Громкость информационных сообщений можно регулировать вращением ручки VOL при прослушивании новостей или сообщений о ситуации на дороге.

* AF (Альтернативная частота), Region (Регион) и News (Новости) - меню режима RDS.

РАДИО

Изменение диапазона

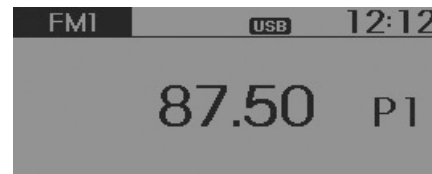

Нажмите кнопку **RADIO** для изменения диапазона в следующем порядке FM1 → FM2 → AM.

Нажмите кнопку **FM** или **AM** для изменения диапазона в следующем порядке FM1 → FM2 и AM.

☞ Когда питание выключено, нажмите кнопку **RADIO** или **FM** / **AM**, чтобы включить аудиосистему и начать прослушивание радиостанций.

☞ При включенной функции [Mode Pop up][Режим всплывающего экрана]: отображается всплывающий экран изменения диапазона.

Во время отображения всплывающего экрана можно изменить диапазон (**RADIO** : FM1 → FM2 → AM / **FM** : FM1 → FM2 / **AM** : AM) ручкой TUNE (РЕГУЛИРОВКА) или кнопками **1** ~ **5**.

Настройка громкости

Уровень громкости устанавливается вращением ручки VOL (ГРОМКОСТЬ).

Поиск станций

Нажмите кнопку **RADIO** (**FM**, **AM**). Затем выберите станцию кнопками **SEEK**, **TRACK**

☞ Кратковременное нажатие (менее 0,8 с): изменение частоты.

☞ Нажатие и удержание кнопки (более 0,8 с): автоматический поиск следующей частоты.

Поиск среди сохраненных станций

Нажмите кнопку **RADIO** (**FM**, **AM**). Затем выберите станцию кнопками **1** ~ **6**

☞ Кратковременное нажатие (менее 0,8 с): прослушивание радио на частоте, сохраненной на конкретной кнопке.

☞ Нажатие и удержание кнопки **1** ~ **6** (более 0,8 с): сохранение частоты прослушиваемой станции на выбранной кнопке, после чего звучит звуковой сигнал.

СКАНИРОВАНИЕ

Нажмите кнопку **RADIO** (**FM**, **AM**) ► **SCAN**

ќ Кратковременное нажатие (менее 0,8 с): увеличение частоты с прослушиванием каждой обнаруженной станции в течение 5 с. После сканирования всех частот возврат к станции, прослушиваемой перед запуском сканирования.

ќ Нажатие и удержание кнопки (более 0,8 с): прослушивание всех сохраненных на кнопках **1** ~ **6** станций по 5 с.

Нажмите кнопку **RADIO** (**FM**, **AM**) ► **SCAN**

ќ Нажатие и удержание кнопки (более 0,8 с): увеличение частоты с прослушиванием каждой обнаруженной станции в течение 5 с. После сканирования всех частот возврат к станции, прослушиваемой перед запуском сканирования.

Ручной выбор станций

Установите желаемую частоту вращением ручки **TUNE** (РЕГУЛИРОВКА).

ќ AC100A6EE / AC110A6EE / AC101A6EE / AC111A6EE

- FM : изменение шагами по 50 кГц
- AM : изменение шагами по 9 кГц

ќ AC100A6EG / AC110A6EG

- FM : изменение шагами по 100 кГц
- AM : изменение шагами по 9 кГц

ќ AC100A6EN / AC110A6EN

- FM : изменение шагами по 200 кГц
- AM : изменение шагами по 10 кГц

МЕНЮ

После нажатия кнопки **MENU** можно выбрать функции автосохранения и информации.

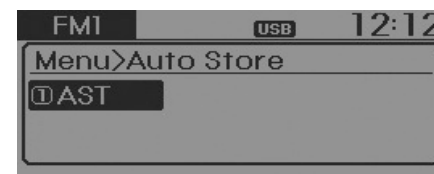
**AST (Автосохранение)**

Нажмите кнопку **MENU** ► Выберите пункт **[AST]** (Автосохранение) ручкой **TUNE** (РЕГУЛИРОВКА) или кнопкой **1 RPT**.

Функция **AST** (Автосохранение) используется для сохранения частот с наилучшим сигналом на кнопках **1** ~ **6**. Если нет никаких станций на выбранных частотах, будут воспроизводиться те станции, что воспроизводились в последнее время.

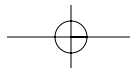

Характеристики автомобиля

ОСНОВНОЙ СПОСОБ ИСПОЛЬЗОВАНИЯ: Аудио CD / MP3 CD / USB / iPod / My Music (Моя музыка)

Нажмите для изменения режима в следующем порядке CD → USB (iPod) → AUX → My Music (Моя музыка) → BT Аудио.

На экране отображается название папки/файла.



- * Воспроизведение с компакт-диска запускается автоматически после его установки.
- * Воспроизведение с USB-устройства запускается автоматически после его подключения.

Нажмите кнопку **SETUP** ► Выберите [1] Display (Дисплей) ручкой **TUNE** (РЕГУЛИРОВКА) или кнопкой **1 RPT** ► Выберите [Song Info] (Информация о композиции) ► Отображается носитель. **[Song Info]** (Информация о композиции): Информация на экране может отображаться в виде "альбом/исполнитель/композиция".

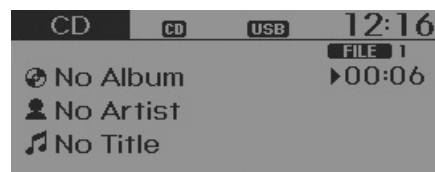

Повторение

При воспроизведении композиции (файла) ► нажмите кнопку **1 RPT** (RPT) (Повторение).

Режим Аудио CD, MP3 CD, USB, iPod, My Music (Моя музыка): на экране отображается RPT (Повторение).

◀ Для повторного воспроизведения одной композиции (кратковременное нажатие (менее 0,8 с): повторное воспроизведение текущей композиции.

Режим MP3 CD, USB: на экране отображается FLD.RPT (Повторение папки)

◀ Для повторного воспроизведения всех файлов из текущей папки нажмите и удерживайте кнопку (более 0,8 с).

* Для выхода из режима повторения нажмите кнопку **1 RPT** еще раз.

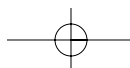
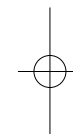
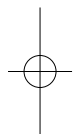

Произвольный выбор

При воспроизведении композиции (файла) ► нажмите кнопку **2 RDM** (RDM) (Произвольный выбор)

Режим Audio CD, My Music (Моя музыка): на экране отображается RDM (Произвольный выбор)

◀ В произвольном порядке (кратковременное нажатие (менее 0,8 с): все композиции воспроизводятся в произвольном порядке.

Режим MP3 CD, USB: на экране отображается FLD.RDM (Воспроизведение файлов из папки в произвольном порядке)

◀ Воспроизведение папки в произвольном порядке (кратковременное нажатие (менее 0,8 с): все файлы из текущей папки воспроизводятся в произвольном порядке.

Режим iPod: ALB RDM на экране

◀ Воспроизведение папки в произвольном порядке (Кратковременное нажатие на кнопку (менее 0,8 с): все файлы в альбомах текущей категории воспроизводятся в произвольном порядке.

Режим MP3 CD, USB, iPod: на экране отображается ALL RDM (Воспроизведение всех файлов в произвольном порядке)

◀ Воспроизведение всех файлов в произвольном порядке (нажатие и удержание кнопки (более 0,8 с): все файлы воспроизводятся в произвольном порядке.

* Для выхода из режима повторения нажмите кнопку **2 RDM** еще раз.

Изменение композиции/файла

При воспроизведении композиции (файла) ► нажмите кнопку **TRACK**

◀ Кратковременное нажатие (менее 0,8 с): повтор воспроизведения текущей композиции с самого начала.

* Если нажать кнопку **TRACK** еще раз в течение 1 с, будет воспроизводиться предыдущая композиция.

◀ Нажатие и удержание кнопки (более 0,8 с): перемотка на начало композиции.

При воспроизведении композиции (файла) ► нажмите кнопку **SEEK**

◀ Кратковременное нажатие (менее 0,8 с): Воспроизведение следующей композиции.

◀ Нажатие и удержание кнопки (более 0,8 с): перемотка вперед по композиции.

Характеристики автомобиля

Пробное прослушивание

При воспроизведении композиции (файла) ► нажмите кнопку **SCAN**
 ↵ Кратковременное нажатие (менее 0,8 с): сканирование всех композиций, начиная со следующей, с воспроизведением их по 10 с.

При воспроизведении композиции (файла) ► нажмите кнопку **SCAN**
 ↵ Нажатие и удержание кнопки (более 0,8 с): сканирование всех композиций, начиная со следующей, с воспроизведением их по 10 с.

* Для выхода нажмите кнопку **SCAN** еще раз.

* Функция SCAN не поддерживается в режиме iPod.

Поиск папки: Режим MP3 CD, USB

Во время воспроизведения файла ► нажмите кнопку **PTY**, **FORDER** (Folder Up) (Папка вверх).
 ↵ Поиск следующей папки.

Во время воспроизведения файла ► нажмите кнопку **FORDER** (Folder Down) (Папка вниз).

↵ Поиск родительской папки.

* После выбора папки нажатием ручки **TUNE** (РЕГУЛИРОВКА) начинается воспроизведение первого файла в выбранной папке.

* В режиме iPod выполняется переход в родительскую папку.

Поиск композиций (файлов)

↵ Вращение ручки **TUNE** (РЕГУЛИРОВКА): поиск композиций (файлов).

↵ Нажатие ручки **TUNE** (РЕГУЛИРОВКА): воспроизведение выбранной композиции (файла).

МЕНЮ: Аудио CD

Нажмите в режиме CD MP3 кнопку **MENU** для установки функций Repeat (Повторение), Random (Произвольный выбор), Information (Информация).



Повторить

Для воспроизведения текущей композиции в режиме повторения нажмите кнопку **MENU** ► Выберите пункт **[1]RPT** (Повторение) ручкой **⊙** TUNE (РЕГУЛИРОВКА) или нажмите кнопку **1 RPT**.

* Для выхода из режима повторения нажмите RPT (Повторение) еще раз.

Произвольный выбор

Для воспроизведения композиций из текущей папки в произвольном порядке нажмите кнопку **MENU** ► Выберите пункт **[2]RDM** (Произвольный выбор) ручкой **⊙** TUNE (РЕГУЛИРОВКА) или нажмите кнопку **2 RDM**.

* Для выключения повтора RDM нажмите еще раз.

Информация

Для отображения информации о текущей композиции нажмите кнопку **MENU** ► Выберите пункт **[3]Info** (Информация) ручкой **⊙** TUNE (РЕГУЛИРОВКА) или нажмите кнопку **3**.

* Для прекращения отображения информации нажмите кнопку **MENU**.

МЕНЮ: Режимы MP3 CD / USB

Нажмите в режиме CD MP3 кнопку **MENU** для установки функции Repeat (Повторение), Folder Random (Воспроизведение всех композиций в папке в произвольном порядке), Folder Repeat (Повторить папку), All Random (Произвольный выбор из всего), Information (Информация) и Copy (Копирование).



Повторение

Для воспроизведения текущей композиции в режиме повторения нажмите кнопку **MENU** ► Выберите пункт **[1]RPT** (Повторение) ручкой **⊙** TUNE (РЕГУЛИРОВКА) или нажмите кнопку **1 RPT**.

* Для выхода из режима повторения нажмите RPT (Повторение) еще раз.

Воспроизведение файлов из папки в произвольном порядке

Для воспроизведения композиций из текущей папки в произвольном порядке нажмите кнопку **MENU** ► Выберите пункт **[2]F.RDM** (Воспроизведение файлов из папки в произвольном порядке) ручкой **⊙** TUNE (РЕГУЛИРОВКА) или нажмите кнопку **2 RDM**.

* Для выхода из режима повторения нажмите (F.RDM) (Воспроизведение файлов из папки в произвольном порядке) еще раз.

Повторение папки

Для воспроизведения в произвольном порядке композиций из текущей папки нажмите кнопку **MENU** ► Выберите пункт **[3]F.RPT** (Повторить папку) ручкой **⊙** TUNE (РЕГУЛИРОВКА) или нажмите кнопку **3**.

* Для выхода из режима повторения нажмите F.RPT (Повторить папку) еще раз.

Характеристики автомобиля

Произвольный выбор из всего

Для воспроизведения в произвольном порядке всех композиций на компакт-диске нажмите кнопку **MENU** ► Выберите **[4]A.RDM** (Произвольный выбор из всего) ручкой **⊙ TUNE (РЕГУЛИРОВКА)** или нажмите кнопку **4**.

* Для выхода из режима нажмите **A.RDM** (Произвольный выбор из всего) еще раз.

Информация

Для отображения информации о текущей композиции нажмите кнопку **MENU** ► Выберите пункт **[5]Info** (Информация) ручкой **⊙ TUNE (РЕГУЛИРОВКА)** или нажмите кнопку **5**.

* Для прекращения отображения информации нажмите кнопку **MENU**.

Копирование

Нажмите кнопку **MENU** ► Выберите пункт **[6]Copy** (Копировать) ручкой **⊙ TUNE (РЕГУЛИРОВКА)** или нажмите кнопку **6**.

Эта функция используется для копирования текущей композиции в папку My Music (Моя музыка). Вы можете воспроизводить скопированную музыку в режиме My Music.

* Если во время копирования будет нажата другая кнопка, появится всплывающее окно с запросом об отмене копирования.

* Если во время копирования будут подключены или установлены другие носители данных (USB, CD, iPod, AUX), копирование будет отменено.

* В процессе копирования музыка не воспроизводится.

МЕНЮ : режим iPod

В режиме iPod нажмите кнопку **MENU** для установки функций Repeat (Повтор), Album Random (Воспроизведение альбома в произвольном порядке), All Random (Произвольный выбор из всего) и Information (Информация).

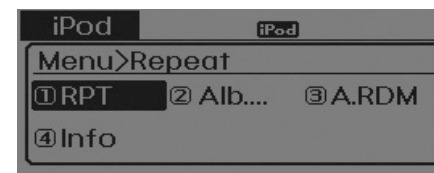

Повторение

Для воспроизведения текущей композиции в режиме повторения нажмите кнопку **MENU** ► Выберите пункт **[1]RPT** (Повторение) ручкой **⊙ TUNE (РЕГУЛИРОВКА)** или нажмите кнопку **1 RPT**.

* Для выхода из режима повторения нажмите **RPT** (Повторение) еще раз.

Произвольный альбом

Нажмите кнопку **MENU** ► Выберите пункт **[2]Alb.RDM** (Произвольный альбом) ручкой **⊙** TUNE (РЕГУЛИРОВКА) или нажмите кнопку **2 RDM**.

Композиции из альбомов категории воспроизводятся в произвольном порядке.

* Для выход из режима нажмите Alb.RDM (Произвольный альбом) еще раз.

Произвольный выбор из всего

Нажмите кнопку **MENU** ► Выберите пункт **[3]A.RDM** (Произвольный выбор из всего) ручкой **⊙** TUNE (РЕГУЛИРОВКА) или нажмите кнопку **3**.

Все композиции категории воспроизводятся в произвольном порядке.

* Для выхода из режима нажмите A.RDM (Произвольный выбор из всего) еще раз.

Информация

Нажмите кнопку **MENU** ► Выберите пункт **[4]Info** (Информация) ручкой **⊙** TUNE (РЕГУЛИРОВКА) или нажмите кнопку **4**.

Отображение информации о текущей композиции.

* Для прекращения отображения информации нажмите кнопку **MENU**.

Характеристики автомобиля

МЕНЮ: режим My Music (Моя музыка) (при наличии)

В режиме My Music (Моя музыка) нажмите кнопку **MENU** для установки функций Repeat (Повторение), Random (Произвольный выбор), Information (Информация), Delete (Удалить), Delete All (Удалить все), и Delete Selection (Удалить выбранное).



Повторение

Нажмите кнопку **MENU** ► Выберите пункт **[1]RPT** (Повторение) ручкой **⊙** TUNE (РЕГУЛИРОВКА) или нажмите кнопку **1 RPT**.

Повторение воспроизведения текущей композиции.

* Для выхода из режима повторения нажмите RPT (Повторение) еще раз.

Произвольный выбор

Нажмите кнопку **MENU** ► Выберите пункт **[2]RDM** (Произвольный выбор) ручкой **⊙** TUNE (РЕГУЛИРОВКА) или нажмите кнопку **2 RDM**.

Воспроизведение всех композиций из текущей папки в произвольном порядке.

* Для выключения повтора RDM нажмите еще раз.

Информация

Нажмите кнопку **MENU** ► Выберите пункт **[3]Info** (Информация) ручкой **⊙** TUNE (РЕГУЛИРОВКА) или нажмите кнопку **3**.

Отображение информации о текущей композиции.

* Для прекращения отображения информации нажмите кнопку **MENU**.

Удаление

Нажмите кнопку **MENU** ► Выберите пункт **[4]Delete** (Удалить) ручкой **⊙** TUNE (РЕГУЛИРОВКА) или нажмите кнопку **4**.

↵ Удаление файла, воспроизводимого в данный момент.

На экране воспроизведения при нажатии Delete (Удалить) удаляется композиция, воспроизводимая в данный момент.

↵ Удаление файла из списка

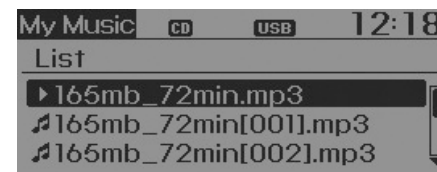

① Выберите удаляемый файл ручкой **⊙** TUNE (РЕГУЛИРОВКА).

② Нажмите кнопку **MENU** и выберите команду Delete (Удалить) для удаления выбранного файла.

Удаление всех

Нажмите кнопку **MENU** ► Выберите пункт **[5]Del.All** (Удалить все) ручкой **TUNE** (РЕГУЛИРОВКА) или нажмите кнопку **5**.

Удаление всех композиций в папке My Music (Моя музыка).

Удаление выбранных композиций

Нажмите кнопку **MENU** ► Выберите пункт **[6]Del.Sel** (Удалить выбранное) ручкой **TUNE** (РЕГУЛИРОВКА) или нажмите кнопку **6**.

Удаление выбранных композиций в папке My Music (Моя музыка).

① Выберите в списке композиции для удаления.

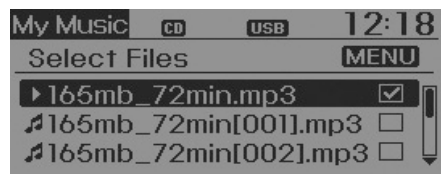

② Затем нажмите кнопку **MENU** и выберите команду Delete (Удалить).

**AUX**

AUX используется для воспроизведения композиций с внешнего носителя данных, подключенного к разъему AUX.

Режим AUX автоматически запускается при подключении внешнего устройства.

Если внешний источник уже подключен, для перехода в режим AUX следует нажать кнопку **MEDIA**.

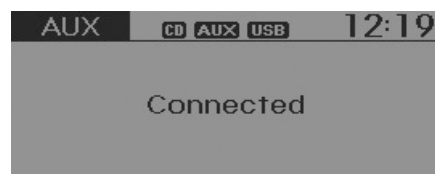

* Режим AUX не может быть активирован до тех пор, пока не будет подключено внешнее устройство к разъему AUX.

*** ПРИМЕЧАНИЕ ОБ ИСПОЛЬЗОВАНИИ AUX**

Устанавливайте кабель AUX в разъем AUX до упора.

Характеристики автомобиля

ПРИМЕЧАНИЕ:

Порядок проигрывания файлов (папок):

1. Порядок воспроизведения композиций: ① - ⑭ Φ последовательно.

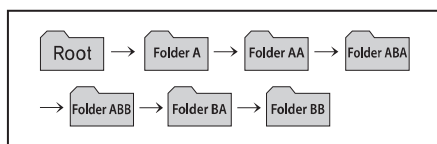

2. Порядок воспроизведения папок:

* Папка, в которой отсутствует файл композиций, не отображается.

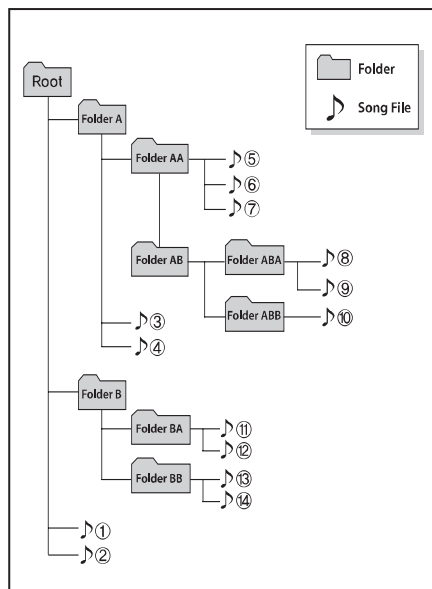

ПРЕДУПРЕЖДЕНИЕ ОБ ЭКСПЛУАТАЦИИ УСТРОЙСТВА USB

- Если используется внешнее USB-устройство, то при запуске двигателя убедитесь, что устройство не подключено. Подключите устройство после запуска двигателя.
- Запуск двигателя при подключенном устройстве USB может привести к повреждению USB устройства. (Флэш-накопители USB очень чувствительны к броскам напряжения).
- Если при подключенном внешнем устройстве USB двигатель запускается или отключается, внешнее USB устройство может не работать.

(продолжение)

(продолжение)

- Устройство может не воспроизводить файлы MP3 или WMA нарушенного формата.

1) Устройство может воспроизводить только MP3 файлы со степенью сжатия от 8 кбит/с до 320 кбит/с.

2) Устройство может воспроизводить только музыкальные файлы WMA со степенью сжатия от 8 кбит/с до 320 кбит/с.

- Соблюдайте меры предосторожности в отношении статического электричества при подключении/отключении внешнего USB устройства.
- Кодированный MP3 ПЛЕЕР не распознается.
- В зависимости от состояния внешнего USB устройства, оно может быть не распознано при подключении.

(продолжение)

(продолжение)

- Если настройка форматированный байт/сектор внешнего USB устройства не является настройкой 512BYTE или 2048BYTE, то устройство не будет распознано.

- Используйте USB устройство отформатированное только в FAT 12/16/32.

- USB устройства без идентификации интерфейса USB могут не распознаваться.

- Убедитесь, что соединительный разъем USB не контактирует с телом человека или другими предметами.

- При частом кратковременном подключении или отключении USB устройства возможна поломка устройства.

- Вы можете услышать странный шум при подключении или отключении USB устройства.

(продолжение)

(продолжение)

- Если отключить внешнее устройство USB в режиме воспроизведения USB, внешнее устройство USB может быть повреждено или может работать со сбоями. Следовательно, внешнее USB-устройство необходимо отсоединить перед отключением аудиосистемы или ее переключением в другой режим (например, включении радиоприемника или проигрывателя компакт-дисков)

- Время, необходимое для распознавания внешнего USB-устройства, зависит от емкости устройства или типа файлов, сохраненных в устройстве.

- Используйте USB устройство только для воспроизведения музыкальных файлов.

- Воспроизведение видеофайлов через USB устройство не поддерживается.

(продолжение)

Характеристики автомобиля

(продолжение)

- Использование с интерфейсом USB дополнительных USB устройств, таких как зарядное устройство, может снизить производительность или стать причиной неисправности устройства.
- Если Вы используете такие устройства, как USB концентратор, приобретенный отдельно, аудиосистема автомобиля может не распознать USB устройство. В этом случае подключите USB устройство напрямую к мультимедийному разъему автомобиля.
- Если USB устройство разделено на логические носители, то аудиосистема автомобиля распознает только музыкальные файлы на высокоприоритетном носителе.
- Например, такие устройства как MP3 плеер/мобильный телефон / цифровая фотоаппарат могут не распознаться стандартным интерфейсом USB.

(продолжение)

(продолжение)

- Зарядка через USB порт для некоторых мобильных устройств может не поддерживаться.
- Жесткие диски или другие устройства с интерфейсом USB, не обеспечивающие надежной связи при вибрации автомобиля, не поддерживаются. (тип i-stick)
- Некоторые нестандартные USB устройства (ТИП USB С МЕТАЛЛИЧЕСКИМ КОРПУСОМ) могут не распознаваться системой.
- Некоторые виды считывающие USB устройства для карт памяти (такие как CF, SD, microSD и.) или внешние устройства HDD типа могут не распознаваться системой.
- Музыкальные файлы, защищенные DRM (ТЕХНИЧЕСКИЕ СРЕДСТВА ЗАЩИТЫ АВТОРСКИХ ПРАВ), не распознаются системой.

(продолжение)

(продолжение)

- Данные, записанные в памяти USB носителя, могут быть утеряны во время использования с этой аудиосистемой. Всегда выполняйте резервное копирование важных данных на другое устройство хранения.
- Избегайте использования USB карт памяти, которые могут использоваться в цепочках для ключей или мобильных телефонах, так как они могут вызвать повреждение USB разъема. Следите за тем, чтобы использовались только устройства с типом разъема, показанным ниже..

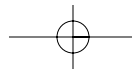

* ПРИМЕЧАНИЕ ОБ ЭКСПЛУАТАЦИИ УСТРОЙСТВА iPod®

- С некоторых моделей iPod воспроизведение файлов невозможно, поскольку в них не поддерживается используемый в системе протокол обмена данными. Поддерживаемые модели iPod:
 - iPod Mini
 - iPod 4-го (Photo) ~ 6-го (Classic) поколения
 - iPod Nano 1-го~4-го поколения
 - iPod Touch 1-го~2-го поколения
- Порядок поиска или воспроизведения записей в iPod может отличаться от предусмотренного в аудиосистеме.
- В случае сбоя устройства iPod перезагрузите его. (Инструкции по перезагрузке: см. в руководстве по эксплуатации устройства iPod)
- В случае низкого напряжения аккумуляторной батареи в работе устройства iPod возможны сбои.

(продолжение)

(продолжение)

- Некоторые iPod-устройства, такие как iPhone, могут подключаться через интерфейс *Bluetooth*® Wireless Technology. Для этого устройство должно иметь функцию передачи звука через *Bluetooth*® Wireless Technology (такую, например, как используемую для подключения стереонаушников *Bluetooth*® Wireless Technology). При этом устройство сможет воспроизводить музыку, но не будет управляться через аудиосистему.
- Чтобы использовать характеристики iPod с аудио используйте кабель, который предлагается в комплектации к iPod устройству.
- В зависимости от характеристик вашего iPod/Phone устройства, при его работе возможны сбои или пропуски.
- Если iPhone одновременно подключен через *Bluetooth*® Wireless Technology и USB, звук может воспроизводиться неправильно. Для изменения выхода звука (источника) выберите в iPhone разъем Dock или *Bluetooth*® Wireless Technology.



ПРЕДУПРЕЖДЕНИЕ ОБ ЭКСПЛУАТАЦИИ УСТРОЙСТВА iPod®

- При подключении устройства iPod к мультимедийному разъему с помощью кабеля питания для iPod следите за тем, чтобы кабель был присоединен плотно. В противном случае возможен сбой связи между iPod и аудиосистемой.
- При регулировке звуковых эффектов iPod и аудиосистемы, звуковые эффекты обоих устройств будут перекрываться и могут снизить или качество звука или исказить его.
- Деактивируйте (отключите) функцию эквалайзера iPod при регулировке громкости аудиосистемы, и отключите эквалайзер аудиосистемы при использовании эквалайзера iPod.

(продолжение)

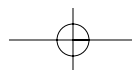

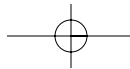

Характеристики автомобиля

(продолжение)

• Если iPod-устройство не используется совместно с аудиосистемой автомобиля, отсоедините от него кабель. В противном случае iPod-устройство может оставаться во вспомогательном режиме и функционировать неправильно.

*** ПРИМЕЧАНИЕ О МУЗЫКАЛЬНЫХ ФАЙЛАХ**

- Даже если достаточно памяти, можно сохранить не более 6000 композиций.
- Одну и ту же композицию можно скопировать до 1000 раз.
- Информацию о памяти можно проверить в меню Setup (Настройка) - System (Система).

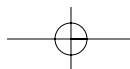
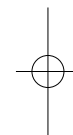
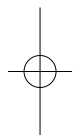

АУДИОСИСТЕМА с функцией Bluetooth® Wireless Technology

Что такое технология беспроводной связи Bluetooth® Wireless Technology?

Bluetooth® Wireless Technology представляет собой технологию беспроводного соединения на коротком расстоянии нескольких маломощных устройств, например, устройств громкой связи, стереонаушников, элементов дистанционного управления на рулевом колесе и т. п. Для получения дополнительной информации см. вебсайт Bluetooth® Wireless Technology www.Bluetooth.com

Перед использованием аудиофункций Bluetooth® Wireless Technology

↳ Использование аудиофункций Bluetooth® Wireless Technology может не поддерживаться в зависимости от совместимости мобильного телефона с Bluetooth® Wireless Technology.

↳ Чтобы использовать аудиофункции Bluetooth® Wireless Technology, сначала нужно установить сопряжение и подключить мобильный телефон с Bluetooth® Wireless Technology.

↳ Аудиофункции Bluetooth® Wireless Technology можно использовать только если на телефоне включено (On) [Audio Streaming] (Воспроизведение потокового аудио).

* Настройка воспроизведения потокового аудио Bluetooth® Wireless Technology Нажмите кнопку **SETUP**
 ▶ Выберите пункт [Phone] (Телефон) ручкой TUNE (РЕГУЛИРОВКА) или нажмите кнопку **3** ▶ Выберите пункт [Audio Streaming] (Воспроизведение потокового аудио) ручкой TUNE (РЕГУЛИРОВКА) ▶ Выберите (On) / (Off)

Запуск аудиофункций Bluetooth® Wireless Technology

↳ Нажмите кнопку **MEDIA** для изменения режима в следующем порядке CD→USB→AUX→My Music (Моя музыка)→BT Audio (BT аудио).

↳ В случае выбора режима BT Audio (BT аудио) запускаются воспроизведение композиций через Bluetooth® Wireless Technology.

* На некоторых мобильных телефонах автоматический запуск воспроизведения не предусмотрен.

Использование аудиофункций Bluetooth® Wireless Technology

↳ Воспроизведение/Останов

Для запуска или прерывания воспроизведения текущей композиции нажмите ручку TUNE (РЕГУЛИРОВКА).



* На некоторых мобильных телефонах могут не поддерживаться функции предыдущая композиция / следующая композиция / воспроизведение / пауза.

Характеристики автомобиля

ТЕЛЕФОН (при наличии)

Перед использованием телефонных функций *Bluetooth*® Wireless Technology



Чтобы использовать телефонные функции *Bluetooth*® Wireless Technology, сначала нужно установить сопряжение и подключить мобильный телефон с *Bluetooth*® Wireless Technology.

Если мобильный телефон не сопряжен или не подключен, войти в режим Phone (Телефон) невозможно. После того, как телефон спарен или подключен, на экране будут показаны указания.



Если в настройках приоритета предусмотрено подключение при зажигании (IGN/ACC ON), телефон с функцией *Bluetooth*® Wireless Technology подключается автоматически. Даже если вы не находитесь в автомобиле, телефон с функцией *Bluetooth*® Wireless Technology будет подключаться автоматически при приближении к автомобилю. Если автоматическое подключение телефона с функцией *Bluetooth*® Wireless Technology не требуется, выключите питание *Bluetooth*® Wireless Technology.

Вызов с использованием пульта дистанционного управления на рулевом колесе



1. **VOLUME** : повышение или понижение уровня громкости динамика.
2. **MUTE** : выключение микрофона во время вызова.
3.  : включение функции распознавания голоса.
4.  : размещение и передача вызова.
5.  : окончание вызова или отмена функции.

Проверка истории вызовов и вызов

- ① Кратковременно (менее 0,8 с) нажмите кнопку  пульта дистанционного управления на рулевом колесе.
- ② На дисплее отображается история вызовов.
- ③ Еще раз нажмите кнопку  для вызова выбранного абонента.

Повторный набор последнего набранного номера

- ① Нажмите и удерживайте (не менее 0,8 с) кнопку  кнопку пульта дистанционного управления на рулевом колесе.
- ② Будет набран последний набранный номер.

MENU телефона

Нажмите кнопку **PHONE** для отображения на дисплее трех меню (Call History (История вызовов), Phone book (Телефонная книга), Phone Setup (Настройка телефона)).

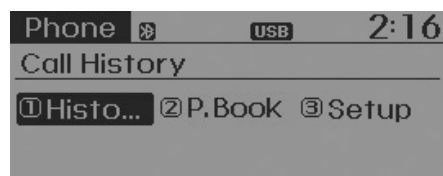

История вызовов

Нажмите кнопку **PHONE** ► Выберите пункт [**1** Call History] (История вызовов) ручкой **TUNE** (РЕГУЛИРОВКА) или нажмите кнопку **1 RPT**.

На дисплее отображается история вызовов, которую можно использовать для выбора номера и вызова.

Если истории вызовов нет, на экране отображается запрос о необходимости ее загрузки. (Функция загрузки на некоторых мобильных телефонах может не поддерживаться.)

Контакты

Нажмите кнопку **PHONE** ► Выберите пункт [**2** Phone book] (Телефонная книга) ручкой **TUNE** (РЕГУЛИРОВКА) или нажмите кнопку **2 RDM**.

На дисплее отображаются контакты, которые можно использовать для выбора номера и вызова.

* Если для одного контакта сохранено более одного номера, на экране будет показан номер мобильного телефона, домашнего телефона и рабочего телефона. Выберите нужный номер для того, чтобы сделать звонок.

* Если контактов нет, на экране отображается запрос о необходимости их загрузки. (Функция загрузки на некоторых мобильных телефонах может не поддерживаться.)

Настройка телефона

Нажмите кнопку **PHONE** ► Выберите пункт [**3** Phone Setup] (Настройка телефона) ручкой **TUNE** (РЕГУЛИРОВКА) или нажмите кнопку **3**.

Настройки мобильного телефона с *Bluetooth*® Wireless Technology отображаются на экране. Подробнее смотрите в разделе "Настройка телефона".

Характеристики автомобиля

ПРЕДОСТЕРЕЖЕНИЕ ОБ ИСПОЛЬЗОВАНИИ МОБИЛЬНЫХ ТЕЛЕФОНОВ С ФУНКЦИЕЙ **BLUETOOTH® WIRELESS TECHNOLOGY**

- Не пользуйтесь мобильным телефоном и не настраивайте Bluetooth® Wireless Technology (например, для связи с телефоном) при управлении автомобилем.
- Некоторые телефоны с функцией Bluetooth® Wireless Technology могут не распознаваться системой или быть не полностью совместимыми с ней.
- Перед использованием функций Bluetooth® Wireless Technology аудиосистемы прочитайте руководство пользователя для телефона, раздел работы с Bluetooth® Wireless Technology.
- Для использования функции Bluetooth® Wireless Technology телефон должен быть сопряжен с аудиосистемой.

(продолжение)

(продолжение)

- При нахождении телефона (в автомобиле) за пределами зоны обслуживания мобильной связи (например, в тоннеле, под землей, в горной местности и т. п.) использование громкой связи невозможно.
- Если сигнал мобильного телефона слабый или уровень шума в салоне слишком большой, может быть трудно расслышать голос абонента.
- Не размещайте телефон вблизи или внутри металлических предметов, в противном случае связь с системой Bluetooth® Wireless Technology или станциями сотовой связи может быть нарушена.
- При подключении телефона через Bluetooth® Wireless Technology он разряжается быстрее обычного вследствие дополнительного потребления энергии на выполнение операций, связанных с использованием Bluetooth® Wireless Technology.

(продолжение)

(продолжение)

- Некоторые сотовые телефоны или другие устройства могут вызывать помехи или неполадки в работе аудиосистемы. В этом случае хранение устройства в другом месте может исправить ситуацию.
- Имена контактов следует вводить на английском языке, в противном случае они могут отображаться неправильно.
- Если в настройках приоритета предусмотрено подключение при зажигании (IGN/ACC ON), телефон с функцией Bluetooth® Wireless Technology подключается автоматически. Даже если вы не находитесь в автомобиле, телефон с функцией Bluetooth® Wireless Technology будет подключаться автоматически при приближении к автомобилю.

(продолжение)

(продолжение)

Если автоматическое подключение телефона с функцией Bluetooth® Wireless Technology не требуется, выключите питание Bluetooth® Wireless Technology.

- Уровень громкости и качество звука при разговоре с использованием системы громкой связи может зависеть от модели мобильного телефона.

ВНИМАНИЕ

- Функцию Bluetooth® Wireless Technology можно использовать только когда мобильный телефон сопряжен и подключен к устройству. Подробнее о сопряжении и подключении мобильных телефонов с функцией Bluetooth® Wireless Technology см. в разделе "Настройка телефона".
- После подключения мобильного телефона с функцией Bluetooth® Wireless Technology в верхней части экрана отображается значок (📶). Если значок (📶) не отображается, устройство Bluetooth® Wireless Technology не подключено. Необходимо подключить устройство. Подробнее о мобильных телефонах с функцией Bluetooth® Wireless Technology см. в разделе "Настройка телефона".

(продолжение)

(продолжение)

- Сопряжение и подключение мобильного телефона с функцией Bluetooth® Wireless Technology может быть успешным только если функция Bluetooth® Wireless Technology включена на мобильном телефоне. (Способы включения функции Bluetooth® Wireless Technology могут быть разными в разных мобильных телефонах.)
- На некоторых мобильных телефонах включение зажигания во время разговора по системе беспроводной связи через Bluetooth® Wireless Technology может привести к прерыванию связи. (При включении зажигания включите функцию call back (перезвонить) на мобильном телефоне.)
- Некоторые функции могут не поддерживаться на некоторых мобильных телефонах и устройствах с функцией Bluetooth® Wireless Technology.
- Стабильность работы функции Bluetooth® Wireless Technology может зависеть от состояния связи.

Характеристики автомобиля

ПРЕДУПРЕЖДЕНИЕ ОБ ИСПОЛЬЗОВАНИИ ГОЛОСОВЫХ КОМАНД

- Функция распознавания голоса поддерживает команды, перечисленные в руководстве пользователя.
- Если при включенной функции распознавания голоса воспользоваться устройством или задействовать средства дистанционного управления на рулевом колесе, функция распознавания голоса выключится, и система перейдет в режим ручного управления.
- Расположите микрофон над головой водителя. Для достижения наилучшего результата не меняйте своей позы при произнесении команд.
- В условиях внешнего шума функция распознавания голоса может работать неправильно. На работу функции распознавания голоса могут влиять следующие обстоятельства:



(продолжение)

(продолжение)

- открытые окна и верхний люк;
- работа системы обогрева/охлаждения;
- прохождение туннеля;
- неровная дорога.
- После загрузки контактных данных функции Bluetooth® Wireless Technology требуется некоторое время для их преобразования в голосовую информацию. В течение этого времени функция распознавания голоса может работать неправильно.
- При вводе контактных данных следует учитывать, что специальные символы и числа не могут воспроизводиться голосом. Например, "# Вася Иванов%&" будет распознан как "Вася Иванов".

ГОЛОСОВАЯ КОМАНДА (при наличии)

Подача голосовой команды

- ќ Чтобы подать голосовую команду, кратковременно нажмите кнопку  пульта дистанционного управления на рулевом колесе.
- ќ Если включен режим [Normal Mode] (Обычный режим) голосовых команд, система произнесет "Пожалуйста, произнесите команду". Подается звуковой сигнал.
- * Если включен режим [Expert Mode] (Экспертный режим) голосовых команд, подается только звуковой сигнал.
- * подача голосовой команды [Normal Mode] (Обычный режим) / [Expert Mode] (Экспертный режим):
Нажмите кнопку **SETUP** ▶
Выберите пункт [System] (Система) ручкой  TUNE (РЕГУЛИРОВКА) или нажмите кнопку **5** ▶
Выберите пункт [Voice Command Mode] (Режим голосовой команды) ручкой  TUNE (РЕГУЛИРОВКА) ▶
Выберите [Normal Mode] (Обычный режим) или [Expert Mode] (Экспертный режим).
- ќ Произнесите голосовую команду.

ВНИМАНИЕ

Для обеспечения правильного распознавания голоса произнесите команду после подсказки и звукового сигнала.



Пропуск подсказки

Для прерывания воспроизведения подсказки кратковременно (менее 0,8 с) нажмите клавишу , после чего будет подан звуковой сигнал.

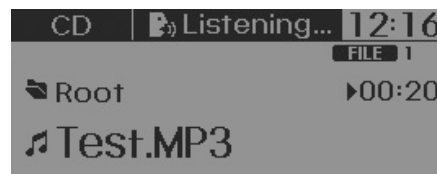
Произнесите голосовую команду.



Завершение голосовой команды

- ќ Для завершения голосовой команды нажмите кнопку  и удерживайте ее более 0,8 с.
- ќ Для завершения голосовой команды нажмите клавишу дистанционного управления на рулевом колесе или другую клавишу.
- ќ Для завершения голосовой команды в течение времени ожидания системой ее поступления произнесите "Отмена" или "Конец".
- ќ Для отмены голосовой команды в течение времени ожидания системой ее поступления кратковременно (менее 0,8 с) нажмите кнопку .

Характеристики автомобиля

* Пример использования голосовых команд

ќ Подача голосовой команды.

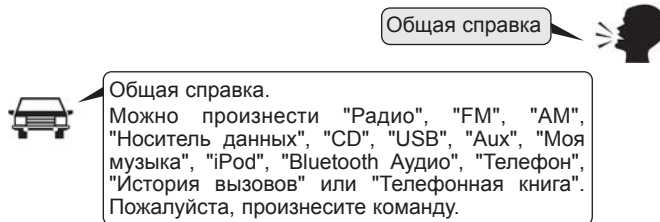
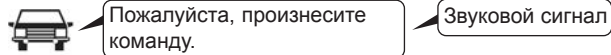

Кратковременно (менее 0,8 с) нажмите кнопку  :

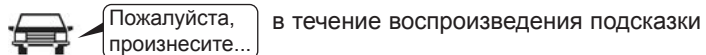

ќ Пропуск распознавания голоса

Кратковременно (менее 0,8 с) нажмите кнопку  :



Кратковременно (менее 0,8 с) нажмите кнопку   :

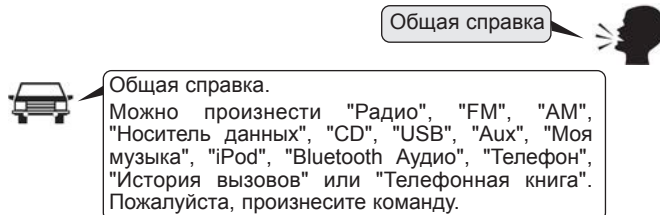

ќ Завершение голосовой команды

Кратковременно (менее 0,8 с) нажмите кнопку  :

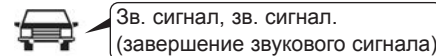
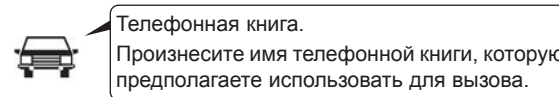
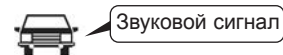

Перечень голосовых команд

ќ Общие команды: используются во всех ситуациях. (Однако при определенных обстоятельствах некоторые команды могут не поддерживаться.)

Команда	Функция
Общая справка	Инструкция по командам, доступным в любом режиме системы.
Справка	Инструкция по командам, доступным в текущем режиме.
Вызвать <имя абонента>	Вызов абонента из телефонной книги Например, "Вызвать <Вася>"
Телефон	Инструкция по командам, относящимся к телефону. После произнесения этой команды произнесите "История вызовов", "Телефонная книга", "Набор номера" для выполнения соответствующих функций.
История вызовов	Отображение экрана истории вызовов.
Телефонная книга	Отображение экрана телефонной книги. После произнесения этой команды произнесите имя из телефонной книги для немедленного вызова.
Набор номера	Отображение экрана набора номера. После произнесения этой команды произнесите требуемый номер.
Повтор	Повторный набор последнего набранного номера
Радио	ќ При прослушивании радио отображение следующего экрана радио. (FM1→FM2→FMA→AM→AMA) ќ Отображение последнего экрана радио в течение прослушивания в другом режиме.

Команда	Функция
FM	ќ Если используется диапазон FM, состояние не меняется. ќ Отображение последнего использованного экрана FM в течение прослушивания в другом режиме.
FM1 (FM один)	Отображение экрана FM1.
FM2 (FM два)	Отображение экрана FM2.
FMA	Отображение экрана FMA.
AM	Отображение экрана AM.
AMA	Отображение экрана AMA.
FM станция 1~6	Прослушивание последней воспроизводимой станции, частота которой сохранена в кнопках предварительной настройки FM 1~6.
AM станция 1~6	Прослушивание последней воспроизводимой станции, частота которой сохранена в кнопках предварительной настройки AM 1~6.
FM 8750~10800	Прослушивание станции в диапазоне FM на соответствующей частоте.
AM 530~1710	Прослушивание станции в диапазоне AM на соответствующей частоте.
Включить ДО	Включить функцию дорожных оповещений
Выключить ДО	Выключить функцию дорожных оповещений
Новости включить	Включить функцию новостей RDS
Новости выключить	Выключить функцию новостей RDS

Характеристики автомобиля

Команда	Функция
Носитель данных	Переход на экран последнего воспроизводимого носителя данных.
Проигрывать трек 1~30	Если музыкальный компакт-диск установлен, воспроизведение соответствующего трека.
CD	Воспроизведение композиций с компакт-диска.
Найти на CD	Переход на определенный трек компакт-диска или к экрану выбора файла. К Для воспроизведения трека со звукового компакт-диска перейдите на экран и произнесите номер трека. К Переход к экрану выбора файла MP3 CD. После этого вручную выберите и запустите на устройстве композицию для воспроизведения.
USB	Воспроизведение композиции на USB-файле.
Найти на USB	Переход к экрану выбора на USB-устройстве. После этого вручную выберите и запустите на устройстве композицию для воспроизведения.
iPod	Воспроизведение композиции на iPod.
Найти на iPod'e	Переход к экрану выбора файла iPod. После этого вручную выберите и запустите на устройстве композицию для воспроизведения.
Моя музыка	Воспроизведение композиций, сохраненных в папке "Моя музыка".
Найти в моей музыке	Переход к экрану выбора файла из папки "Моя музыка". После этого вручную выберите и запустите на устройстве композицию для воспроизведения.

Команда	Функция
AUX (Дополнительно)	Воспроизведение композиций с подключенного внешнего устройства.
Bluetooth Аудио	Воспроизведение композиций с подключенного внешнего устройства с функцией <i>Bluetooth® Wireless Technology</i> .
Отключить звук	Отключение звука радиоприемника или воспроизводимой композиции.
Извините?	Повтор последней подсказки.
Отмена (Выход)	Завершение голосовой команды

Характеристики автомобиля

ќ Команды для диапазонов FM/AM: Команды, доступные при прослушивании радиостанций в диапазонах FM и AM.

Команда	Функция
Станция 1~6	Прослушивание станции, частота которой сохранена в кнопках предварительной настройки 1~6.
Автоматическое сохранение	Автоматический выбор частот с наилучшим приемом и их сохранение в кнопках предварительной настройки 1~6.
Сохранить станцию 1~6	Сохранение частоты текущей станции в кнопках предварительной настройки 1~6.
Искать следующую	Прослушивание следующей станции с приемлемым приемом.
Искать предыдущую	Прослушивание предыдущей станции с приемлемым приемом.
Следующая станция	Выбор станции, следующей после станции, которая прослушивалась последней. (Пример. Если прослушивается станция 3, будет выбрана станция 4.)
Предыдущая станция	Выбор станции, предыдущей относительно станции, которая прослушивалась последней. (Пример. Если прослушивается станция 3, будет выбрана станция 2.)
Пробное прослушивание	Поиск в эфире станций с приемлемым уровнем сигнала от текущей частоты с их прослушиванием по 10 с.
Искать станции	Переход к следующей станции от текущей станции с их прослушиванием по 10 с.
Включить АЧ	Включение функции альтернативной частоты
Выключить АЧ	Выключение функции альтернативной частоты
Регион	Включение функции "Регион"

ќ Команды управления звуковым компакт-диск: команды, доступные при воспроизведении звукового компакт-диска.

Команда	Функция
Выключить регион	Выключение функции "Регион"
Тип передачи	Переход к экрану выбора типа передачи RDS. После этого вручную выберите на устройстве желаемый тип передачи.
Произвольный выбор	Воспроизведение треков компакт-диска в произвольном порядке.
Выключить произвольный выбор	Отмена воспроизведения треков в произвольном порядке и переход к их последовательному воспроизведению.
Повторить	Повторное воспроизведение текущего трека.
Выключить повторение	Отмена повторного воспроизведения треков и переход к их последовательному воспроизведению.
Следующий трек	Воспроизведение следующего трека.
Предыдущий трек	Воспроизведение предыдущего трека.
Пробное прослушивание	Сканирование всех треков, начиная со следующего, с воспроизведением их по 10 с.
Трек 1~30	Воспроизведение трека с данным номером.
Найти Трек	Переход к экрану выбора трека. Затем следует произнести имя трека для воспроизведения соответствующего трека.
Информация	Отображение информации о текущем треке.

Характеристики автомобиля

ќ Команды MP3 CD / USB: команды, доступные при воспроизведении композиций, сохраненных на компакт-диске и USB-устройстве.

Команда	Функция
Произвольный выбор	Воспроизведение файлов текущей папки в произвольном порядке.
Произвольный выбор из всего	Воспроизведение всех сохраненных файлов в произвольном порядке.
Выключить произвольный выбор	Отмена воспроизведения файлов в произвольном порядке и переход к их последовательному воспроизведению.
Повторить	Повторное воспроизведение текущего файла.
Повторить папку	Повторное воспроизведение всех файлов из текущей папки.
Выключить повторение	Отмена повторного воспроизведения файлов и переход к их последовательному воспроизведению.
Следующий файл	Воспроизведение следующего файла.
Предыдущий файл	Воспроизведение предыдущего файла.
Пробное прослушивание	Сканирование всех файлов, начиная со следующего, с воспроизведением по 10 с.
Найти файл	Переход к экрану выбора файла.
Найти папку	Переход к экрану выбора папки.
Информация	Отображение информации о текущем файле.
Копирование	Копирование текущего файла в папку "Моя музыка".

ќ Команды iPod: команды, доступные при воспроизведении файлов с устройства iPod.

Команда	Функция
Произвольный выбор из всего	Воспроизведение всех сохраненных композиций в произвольном порядке.
Произвольный выбор	Воспроизведение в произвольном порядке композиций из текущей категории.
Выключить произвольный выбор	Отмена воспроизведения композиций в произвольном порядке и переход к их последовательному воспроизведению.
Повторить	повторное воспроизведение текущей композиции.
Выключить повторение	Отмена повторного воспроизведения композиций и переход к их последовательному воспроизведению
Следующая композиция	Воспроизведение следующей композиции.
Предыдущая композиция	Воспроизведение предыдущей композиции.
Найти композицию	Переход к экрану выбора композиции.
Информация	Отображение информации о текущей композиции.

Характеристики автомобиля

ќ Команды управления папкой My Music (Моя музыка): команды, доступные при воспроизведении файлов из папки My Music (Моя музыка).

Команда	Функция
Произвольный выбор	Воспроизведение всех сохраненных файлов в произвольном порядке.
Выключить произвольный выбор	Отмена воспроизведения файлов в произвольном порядке и переход к их последовательному воспроизведению.
Повторить	Повторное воспроизведение текущего файла.
Выключить повторение	Отмена повторного воспроизведения файлов и переход к их последовательному воспроизведению.
Следующий файл	Воспроизведение следующего файла.
Предыдущий файл	Воспроизведение предыдущего файла.
Пробное прослушивание	Сканирование всех файлов, начиная со следующего, с воспроизведением по 10 с.
Найти файл	Переход к экрану выбора файла.
Информация	Отображение информации о текущем файле.
Удаление	Удаление текущего файла. Дополнительное подтверждение не используется.
Удалить все	Удаление всех файлов из папки My Music (Моя музыка). Дополнительное подтверждение не используется.

ќ Команды аудиофункций *Bluetooth*® Wireless Technology: команды, доступные при воспроизведении файлов из телефона.

Команда	Функция
Проигрывать	Возобновление воспроизведения приостановленной композиции.
Пауза	Приостановление воспроизведения текущей композиции.

Характеристики автомобиля

Monday	Понедельник	Понедельник
Tuesday	Вторник	Вторник
Wednesday	Среда	Среда
Thursday	Четверг	Четверг
Friday	Пятница	Пятница
Saturday	Суббота	Суббота
Sunday	Воскресенье	Воскресенье
Use tune knob	Используйте ручку настройки	Используйте ручку настройки
Volume	Громкость	Громкость
Max	Макс.	Максимальная громкость
Min	Мин.	Минимальная громкость
AST (Auto store)	Автосохранение	Автоматический выбор и сохранение каналов
No Media	Отсутствует носитель	В мультимедийном файле на установленном компакт-диске или USB-устройстве не записана композиция
No File	Отсутствует файл	В мультимедийном файле на установленном компакт-диске или USB-устройстве не записана композиция
Empty File	Пустой файл	В мультимедийном файле папки MY MUSIC (МОЯ МУЗЫКА) не записана композиция
Info (Information)	Информация	Информация о воспроизводимых файлах
Artist	Исполнитель	Имя исполнителя композиции на текущем воспроизводимом файле MP3/CD
Title	Название	Название композиции на текущем воспроизводимом файле MP3/CD

Album	Альбом	Название альбома на текущем воспроизводимом файле MP3/CD
Genres	Жанры	Ключевое слово режима поиска списков воспроизведения в устройствах iPod
Composers	Композиторы	Ключевое слово режима поиска списков воспроизведения в устройствах iPod
Playlists	Списки воспроизведения	Ключевое слово режима поиска списков воспроизведения в устройствах iPod
Songs	Композиции	Ключевое слово режима поиска списков воспроизведения в устройствах iPod
Audiobooks	Аудиокниги	Ключевое слово режима поиска списков воспроизведения в устройствах iPod
Podcasts	Подкасты	Ключевое слово режима поиска списков воспроизведения в устройствах iPod
RPT (Repeat)	Повторение	Режим автоматического повторного воспроизведения композиций
F.RPT (Folder Repeat)	Повторение папки	Режим автоматического повторного воспроизведения композиций в папке
RDM (Random)	Воспроизведение в произвольном порядке	Автоматическое воспроизведение композиций в произвольном порядке
F.RDM (Folder Random)	Папка произвольного выбора	Автоматическое воспроизведение композиций в произвольном порядке
A.RDM (All Random)	Все в произвольном порядке	Автоматическое воспроизведение композиций в произвольном порядке

Характеристики автомобиля

COPY	Копирование	Копирование MP3-файла на флеш-память для папки MY MUSIC (МОЯ МУЗЫКА)	Del.All	Удалить все	Удаление всех файлов
Cancel copy	Отмена копирования	Отмена режима копирования	Del.Sel	Выбор для удаления	Выбор файлов для удаления
File copied	Файл скопирован	Копирование файла завершено	Return	Возврат	Возврат в предыдущее меню
Free	Свободно	Размер свободной памяти	List	Список	Перечень файлов или сопряженных телефонов
Copy failed	Копирование прервано	Копирование прервано	Select Files	Выбор файлов	Выбор файлов
Search	Поиск	Поиск файлов	Memory is full, Delete files	Память заполнена, необходимо удалить файлы	Память заполнена, необходимо удалить файлы
Loading CD	Загрузка компакт-диска	Загрузка компакт-диска	Over 6000 files. can not be copied	Количество файлов не может превышать 6000. Копирование невозможно.	Количество файлов не может превышать 6000. Копирование невозможно.
Reading CD	Чтение компакт-диска	Чтение компакт-диска	Over 1000 same files can not be copied	Количество одинаковых файлов не может превышать 1000. Копирование невозможно.	Количество одинаковых файлов не может превышать 1000. Копирование невозможно.
Reading Error	Ошибка чтения	Ошибка чтения	System will automati cally switchoff after 1 hour with ignition off	Система автоматически выключится через один час после выключения зажигания	Система автоматически выключится через один час после выключения зажигания
Mechanism Error	Механическая ошибка	Механическая ошибка	Battery discharge Start the engine	Разряд аккумуляторной батареи Запустите двигатель.	Разряд аккумуляторной батареи Запустите двигатель.
Ejecting CD	Извлечение компакт-диска	Извлечение компакт-диска	Setup	Настройка	Настройка
Audio CD	Звуковой компакт-диск	Звуковой компакт-диск	Display	Дисплей	Режим настройки дисплея
Track	Трек	Порядок композиций на звуковом компакт-диске	Mode Pop up	Режим всплывающего меню	Эта функция используется для включения и выключения всплывающего меню
Reading Media	Чтение носителя	Чтение носителя	Scroll text	Прокрутка текста	Данная функция используется для отображения символов, выходящих за пределы ЖК-дисплея
Not supported	Не поддерживается	Данный формат файла не поддерживается			
Empty iPod	Пустой iPod	На устройстве iPod нет данных для воспроизведения			
Communication Error	Сбой связи	Сбой связи между аудиосистемой и iPod- или USB-устройством			
Delete	Удаление	Удаление сопряженного телефона или удаление файлов из папки MY MUSIC (МОЯ МУЗЫКА)			

Характеристики автомобиля

Song Info	Информация о композиции	Настройка параметров отображения информации о воспроизводимой композиции
Folder/File	Папка/файл	Отображение папки/имени воспроизводимого файла
Album/Artist/Song	Альбом/исполнитель/композиция	Отображение альбома/исполнителя/названия композиции воспроизводимого файла
Sound	Звук	Режим настройки звука
Audio Settings	Настройки звука	Настройка параметров Bass (Бас), Middle (СЧ), Treble (ВЧ), Fader (Микшер) и Balance (Баланс).
PowerBass	PowerBass	Функция улучшения качества звучания баса (низких частот)
Speed Dependent Vol.	Рег. громкости в зав. от скорости	Автоматическое регулирование громкости в зависимости от скорости автомобиля
Volume Dialogue	Уровень громкости диалогов	Регулирование уровня громкости диалогов
Bass	Бас	Звук низкой частоты. Регулируется пользователем
Middle	СЧ	Звук средней частоты. Регулируется пользователем
Treble	ВЧ	Звук высокой частоты. Регулируется пользователем
Fader	Микшер	Распределение звука между передней и задней сторонами. Регулируется пользователем
Balance	Баланс	Распределение звука между правой и левой сторонами. Регулируется пользователем

Default	Значение по умолчанию	Функция возврата к заводским настройкам
Clock	Часы	Настройка времени
Clock Settings	Настройка часов	Расширенные настройки времени
Day Settings	Настройка даты	Расширенные настройки даты
Time Format	Формат времени	Формат отображения времени (12- или 24-часовой)
Clock Disp. (Pwr Off)	Отобр. часов при откл. пит.	Выбор режима отображения часов при отключенном питании
System	Система	Настройка системы или информация о системе
Memory Information	Информация о памяти	Отображение размера занятой памяти
VRS Mode	Режим распознавания голоса	Настройка голосовых команд
Normal	Нормальный	Нормальный режим. Эта функция используется для установки стандартного коэффициента распознавания голоса.
Expert	Экспертный	Экспертный режим. Эта функция используется для установки специального коэффициента распознавания голоса.
Language	Язык	Выбор языка интерфейса
Deutsch	Deutsch	Deutsch
English(UK)	English(UK)	English(UK)
Franzais	Franzais	French
Italiano	Italiano	Italian
Espacol	Espacol	Spanish
Nederlands	Nederlands	dutch

Характеристики автомобиля

Svenska	Svenska	swedish
Dansk	Dansk	Danish
Русский	Русский	Russian
Polski	Polski	Polish
The system will be rebooted	Система будет перезагружена	Система будет перезагружена
Please change language when ignition ON	Выберите другой язык при включении зажигания	Выберите другой язык при включении зажигания
Bluetooth not ready Please wait	Система <i>Bluetooth</i> [®] Wireless Technology не готова. Подождите, пожалуйста.	В данный момент использование системы <i>Bluetooth</i> [®] Wireless Technology невозможно. Выполняется инициализация системы
Add a new Bluetooth device from your phone	Добавьте новое устройство с функцией <i>Bluetooth</i> [®] Wireless Technology из телефона	Добавление нового устройства с функцией <i>Bluetooth</i> [®] Wireless Technology из телефона
Processing Bluetooth Please try later	Обработка сигнала <i>Bluetooth</i> [®] Wireless Technology. Please try later	В данный момент использование системы <i>Bluetooth</i> [®] Wireless Technology невозможно. Выполняется инициализация системы или обрабатывается другая команда
Incoming Call	Входящий вызов	Поступает входящий вызов
Call Ended	Вызов завершен	Вызов завершен
Call Rejected	Вызов отклонен	При поступлении нежелательного вызова его можно отклонить нажатием кнопки на рулевом колесе
Unknown	Неизвестный	Данный номер телефона не записан в головном устройстве или телефоне

Call is not possible	Вызов невозможен	Вызов невозможен
MIC Mute	Отключение микрофона	Отключение микрофона
Activate Bluetooth System?	Активировать систему <i>Bluetooth</i> [®] Wireless Technology?	Активация системы <i>Bluetooth</i> [®] Wireless Technology
Bluetooth System activated	Система <i>Bluetooth</i> [®] Wireless Technology активирована	Система <i>Bluetooth</i> [®] Wireless Technology активирована
No phone paired. Pair a phone?	Нет сопряженных телефонов. Установить сопряжение с телефоном?	Нет сопряженных телефонов. Установить сопряжение с телефоном?
No connected phone. Connect a phone?	Нет подключенных телефонов. Подключить телефон?	Нет подключенных телефонов. Подключить телефон?
Phone book is empty. Download?	Телефонная книга пуста. Загрузить?	Телефонная книга пуста
Available only when vehicle is stationary	Доступно только при неподвижном автомобиле	Это просто предупреждение. Не пытайтесь войти в меню настройки системы <i>Bluetooth</i> [®] Wireless Technology во время движения
Listening...	Слушание...	Прослушайте голосовую инструкцию аудиосистемы
Phone book Download	Загрузка телефонной книги	В аудиосистему загружается телефонная книга из сопряженного телефона
Auto Download	Автоматическая загрузка	После сопряжения с телефоном в аудиосистему автоматически загружается телефонная книга

Характеристики автомобиля

Audio Streaming	Автоматическое воспроизведение потокового аудио	После сопряжения с телефоном аудиосистема способна воспроизводить потоковое аудио через <i>Bluetooth®</i> Wireless Technology	Priority changed	Приоритет изменен	Изменение приоритета зарегистрированных телефонов
Outgoing Volume	Выходная громкость	Задание уровня выходной громкости "0~5"	Overwrite previous phone book?	Перезаписать имеющуюся телефонную книгу?	Перезапись информации из имеющейся телефонной книги
Bluetooth System Off	Выключение системы <i>Bluetooth®</i> Wireless Technology	Выключение системы <i>Bluetooth®</i> Wireless Technology	Phone does not support Phone book download	Телефон не поддерживает загрузку телефонной книги	Телефон не поддерживает загрузку телефонной книги
Bluetooth System ON	Система <i>Bluetooth®</i> Wireless Technology активирована	Включение системы <i>Bluetooth®</i> Wireless Technology	No connected Bluetooth device	Нет подключенных устройств с функцией <i>Bluetooth®</i> Wireless Technology	Телефон находится в списке
Device :	Устройство	Имя устройства с функцией <i>Bluetooth®</i> Wireless Technology	Phone does not support Bluetooth audio	Телефон не поддерживает аудиофункции <i>Bluetooth®</i> Wireless Technology	Однако он на самом деле не сопряжен через <i>Bluetooth®</i> Wireless Technology
Passkey	Ключ доступа	Ключ доступа для сопряжения с телефоном	Downloading stopped	Загрузка прервана	Загрузка прервана
Pairing complete	Сопряжение завершено	Сопряжение телефона с функцией <i>Bluetooth®</i> Wireless Technology и аудиосистемы			
Pairing failed	Сбой сопряжения	Сбой связи между аудиосистемой и телефоном			
Already 5 devices paired. Delete a paired phone?	Уже сопряжено 5 устройств. Удалить сопряженный телефон?	Уже сопряжены все пять телефонов. Для сопряжения нового телефона удалите ранее сопряженный телефон			
Connection complete	Подключено	Успешное соединение аудиосистемы и телефона			
Connection failed. Retry?	Подключение не выполнено. Попытаться еще раз?	Сбой связи между аудиосистемой и телефоном			

Управление автомобилем

Перед поездкой / 5-4

- Перед тем, как сесть автомобиль / 5-4
- Необходимые проверки / 5-4
- Перед запуском двигателя / 5-4

Положения ключа / 5-6

- Выключатель зажигания с подсветкой / 5-6
- Положение выключателя зажигания / 5-6
- Запуск двигателя / 5-7

Кнопка engine start/stop (пуск и останов двигателя) / 5-10

- Кнопка пуска-останов двигателя с подсветкой / 5-10
- Положение кнопки пуска-останов двигателя / 5-10
- Запуск двигателя / 5-13

Система ISG (останов на холостом ходу и запуск) / 5-17

- Авто Остановка / 5-17
- Авто Старт / 5-19
- Условия работы системы ISG / 5-20
- Отключение системы ISG / 5-21
- Отказ системы ISG / 5-21

Механическая коробка передач / 5-23

- Управление механической коробкой передач (МКПП) / 5-23
- Приемы безопасного вождения / 5-25

Автоматическая коробка передач / 5-27

- Управление автоматической коробкой передач (АКПП) / 5-27
- Приемы безопасного вождения / 5-33

Система активной экономии топлива / 5-35

- Функционирование системы активной экономии топлива / 5-35
- Ограничения в работе системы активной экономии топлива / 5-35

Тормозная система / 5-36

- Усилитель тормозов / 5-36
- Рычаг стояночного тормоза, ручного типа / 5-38
- Электрический стояночный тормоз (EPB) / 5-40
- Аварийное торможение / 5-44
- Антиблокировочная система тормозов (АБС) / 5-45
- Электронная система динамической стабилизации (ESC) / 5-48
- Система управления стабилизацией транспортного средства (VSM) / 5-51
- Система помощи при трогании на подъеме (HAC) / 5-52
- Сигнал аварийной остановки (ESS) / 5-52
- Приемы безопасного торможения / 5-53

Система круиз-контроля / 5-55

- Переключатель круиз-контроля / 5-56
- Установка скорости круиз-контроля / 5-56
- Увеличение заданной скорости круиз-контроля / 5-57

- Уменьшение скорости круиз-контроля / 5-57
- Временное ускорение с включенным круиз-контролем / 5-58
- Для отмены работы системы круиз-контроля выполните одно из следующих действий / 5-58
- Восстановление скорости автомобиля, превышающей 30 км/ч (20 миль/ч) / 5-59
- Для выключения системы круиз-контроля выполните одно из следующих действий / 5-59

Система контроля ограничения скорости / 5-60

- Переключатель управления ограничением скорости / 5-60
- Установка ограничения скорости / 5-60
- Чтобы выключить контроль ограничения скорости, выполните одно из следующих действий / 5-62

Экономичная эксплуатация / 5-63

Особые условия движения / 5-65

- Опасные условия движения / 5-65
- Раскачивание автомобиля / 5-65
- Выполнение плавных поворотов / 5-66
- Управление автомобилем в ночное время / 5-66
- Управление автомобилем под дождем / 5-67
- Управление автомобилем в затопленных местах / 5-67
- Движение по автомагистрали / 5-67

Езда в зимних условиях / 5-69

- Вождение по снегу и льду / 5-69

- Используйте высококачественный этиленгликоль в качестве охлаждающей жидкости / 5-72
- Проверьте аккумуляторную батарею и электропроводку / 5-72
- При необходимости залейте зимнее масло / 5-72
- Проверьте свечи зажигания и систему зажигания / 5-72
- Предохраните замки дверей от замерзания / 5-72
- Используйте разрешенный к применению антифриз в системе стеклоомывателя / 5-72
- Не допускайте примерзания стояночного тормоза / 5-73
- Не допускайте накопления снега и льда под днищем / 5-73
- Имейте в автомобиле аварийное оснащение / 5-73

Буксировка прицепа / 5-74

- Сцепные устройства / 5-76
- Предохранительные цепи / 5-76
- Тормозная система прицепа / 5-77
- Управление автомобилем с прицепом / 5-77
- Техническое обслуживание при буксировке прицепа / 5-81
- Буксировка прицепа / 5-82

Масса автомобиля / 5-85

⚠ ОСТОРОЖНО - ВЫХЛОПНЫЕ ГАЗЫ - ИСТОЧНИК ОПАСНОСТИ!

Выхлопные газы двигателя могут быть очень опасными. Когда бы Вы не почувствовали запах выхлопных газов внутри салона автомобиля, немедленно открывайте окна.

• Не вдыхайте выхлопные газы.

В выхлопных газах содержится угарный газ, который, не имея запаха и цвета, может приводить к потере сознания и смерти от удушья.

• Убедитесь в отсутствии утечек газов из выхлопной системы.

Выхлопную систему необходимо проверять при каждом подъеме автомобиля для смены масла или другой цели. Если во время вождения изменится звук из выхлопной трубы или что-то ударит по днищу автомобиля, рекомендуем обратиться к авторизованному дилеру HYUNDAI для проверки системы.

• Двигатель не должен работать в закрытых помещениях.

Работа двигателя на холостом ходу в гараже опасна даже при открытых дверях. Никогда не допускайте в гараже более длительной работы двигателя, чем это необходимо для его запуска и выезда наружу.

• Избегайте длительной работы двигателя в режиме холостого хода при наличии людей в салоне автомобиля.

Если же это необходимо, то допускается только на открытой местности, при установке режима воздухозабора в положение "Свежий воздух" и работе вентилятора на высокой скорости, чтобы в салон поступал свежий воздух.

Если необходимо осуществлять движение с открытой крышкой багажника/багажником при перевозке крупных предметов:

1. Закрыть все окна.
2. Открыть боковые форточки.
3. Установить регулятор воздухозабора в положение "Свежий воздух", регулятор воздушного потока в положения "В нижнюю часть салона" или "Через приборную панель", а вентилятор - на повышенную скорость.

Для обеспечения правильности работы вентиляционной системы важно следить, чтобы воздухозаборные отверстия, расположенные прямо перед лобовым стеклом, не были забиты снегом, льдом, листьями или другими препятствиями.

Управление автомобилем

ПЕРЕД ПОЕЗДКОЙ

Перед тем, как сесть автомобиль

- Убедитесь в чистоте всех окон, наружного зеркала (наружных зеркал) и наружных осветительных приборов.
- Проверьте состояние шин.
- Убедитесь, что под автомобилем отсутствуют следы утечки.
- Убедитесь, что позади автомобиля отсутствуют препятствия, если Вы собираетесь двигаться задним ходом.

Необходимые проверки

Регулярно проверяйте уровни жидкостей, таких как масло в двигателе, охлаждающая жидкость двигателя, тормозная жидкость, жидкость стеклоомывателя, соблюдая интервалы проверок в зависимости от жидкости. Более подробно проверки рассмотрены в разделе 7 “Техническое обслуживание”.

▲ ОСТОРОЖНО

Отвлечение во время вождения может привести к потере управления автомобилем, что может стать причиной аварии, серьезных травм, и даже смерти. Основная обязанность водителя – безопасное и соответствующее правилам управление автомобилем, а использование портативных устройств, другого оборудования или систем автомобиля, отвлекающих глаза, внимание и сосредоточенность от безопасного управления автомобилем, либо не разрешенных законодательством, категорически запрещается использовать во время управления автомобилем.

Перед запуском двигателя

- Закройте и заблокируйте все двери.
- Расположите сиденье таким образом, чтобы все органы управления были легкодоступны.
- Отрегулируйте внутренние и наружные зеркала заднего вида.
- Убедитесь, что все осветительные приборы работают.
- Проверьте все указатели
- Проверьте работу всех контрольных ламп, когда выключатель зажигания повернут в положение ON (ВКЛ)
- Отпустите стояночный тормоз и убедитесь, что контрольная лампа тормоза выключена.

Для безопасного управления убедитесь, что Вы ознакомлены с устройством своего автомобиля и его оборудованием.

⚠ ОСТОРОЖНО

Все пассажиры должны быть должным образом пристегнуты ремнями всегда, когда автомобиль движется. См. “Ремни безопасности” в разделе 3 более подробно о надлежащем использовании ремней.

⚠ ОСТОРОЖНО

Всегда проверяйте окружающее Ваш автомобиль пространство перед включением режима “D (Движение)” или “R (Задний ход)”, чтобы убедиться в отсутствии людей, особенно детей.

⚠ ОСТОРОЖНО

- Управление автомобилем в состоянии алкогольного или наркотического опьянения

Вождение в нетрезвом виде опасно. Вождение в нетрезвом виде – первая причина гибели людей на дорогах каждый год. Даже небольшое количество алкоголя оказывает влияние на Ваши рефлексы, остроту реакции и скорость принятия решений. Вождение в состоянии наркотического опьянения столь же опасно или более опасно, чем вождение в нетрезвом виде.

Вероятность серьезной аварии намного возрастает, если Вы выпьете или примете наркотики и поведете автомобиль.

Если Вы выпили или приняли наркотики, не садитесь за руль. Не ездите с водителем, который выпивает или принимает наркотики. Воспользуйтесь услугами специально нанятого водителя или вызовите такси.

⚠ ОСТОРОЖНО

- Если Вы собираетесь припарковать или остановить автомобиль с включенным двигателем, остерегайтесь слишком долго держать педаль акселератора нажатой. Это может привести к перегреву двигателя или системы выпуска отработавших газов и стать причиной возгорания.
- При внезапной остановке или резком повороте рулевого колеса незакрепленные предметы могут упасть на пол и помешать работе ножных педалей, что может привести к аварии. Следите за тем, чтобы все вещи в автомобиле были надежно убраны.
- Если вы будете отвлекаться во время вождения, это может привести к аварии. Будьте осторожны, когда работают устройства, которые могут помешать вождению, например, аудиосистема или отопитель. Водитель должен всегда помнить о соблюдении правил безопасности во время езды.

Управление автомобилем

ПОЛОЖЕНИЯ КЛЮЧА

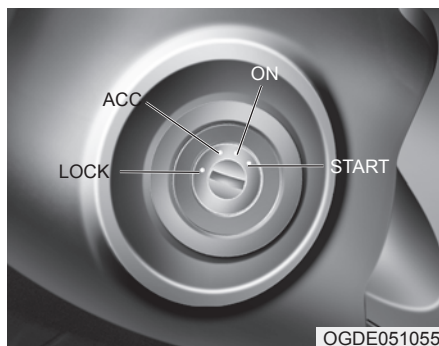

Выключатель зажигания с подсветкой

Когда бы ни была открыта передняя дверь, выключатель зажигания будет подсвечиваться для Вашего удобства при условии, что выключатель зажигания не находится в положении ON (ВКЛ). Подсветка выключается немедленно, если выключатель зажигания повернут в положение включения, или выключается приблизительно через 30 секунд после закрытия двери.

Положение выключателя зажигания

LOCK (БЛОКИРОВКА)

Рулевое колесо заблокировано для защиты от угона. Ключ зажигания можно извлечь только в положении LOCK (БЛОКИРОВКА).

При повороте выключателя зажигания в положение LOCK (БЛОКИРОВКА), надавите на ключ в положении ACC и поверните ключ в направлении положения LOCK.

ACC

(Дополнительное оборудование)

Рулевое колесо разблокировано и дополнительное электрооборудование готово к эксплуатации.

* К СВЕДЕНИЮ

Если при повороте выключателя зажигания в положение ACC возникают затруднения, поверните ключ при одновременном повороте рулевого колеса вправо и влево для снятия напряжения.

ON (ВКЛ)

Перед запуском двигателя можно проверить контрольные лампы. Это нормальное рабочее положение после запуска двигателя.

Если двигатель не работает, не оставляйте выключатель зажигания в положении ON во избежание разряда аккумуляторной батареи

START (ПУСК)

Поверните ключ зажигания в положение START (ПУСК) для запуска двигателя. Коленчатый вал двигателя будет проворачиваться, пока не будет отпущен ключ, который затем вернется в положение ON (ВКЛ). В этом положении можно проверить контрольную лампу включенного тормоза.

▲ ОСТОРОЖНО

- Ключ зажигания

- Во время движения автомобиля запрещается поворачивать выключатель зажигания в положение LOCK или ACC. Это может привести к потере курсового управления и функции торможения, что может стать причиной аварии.
- Противоугонный замок рулевой колонки (при наличии) не является заменой стояночного тормоза. Перед тем, как покинуть сиденье водителя, всегда проверьте, что рычаг переключения передач включен на 1-ю передачу для механической коробки передач или на P (Парковка) для автоматической коробки передач, полностью включите стояночный тормоз и выключите двигатель. Если не предпринять эти меры предосторожности, автомобиль может резко и неожиданно прийти в движение.

(продолжение)

(продолжение)

- Никогда не пытайтесь дотянуться до выключателя зажигания или любого другого органа управления через рулевое колесо во время движения автомобиля. Присутствие Вашей кисти или руки в этой зоне может привести к потере управления автомобилем, аварии и серьезному телесному повреждению или смерти.
- Не помещайте подвижные предметы вблизи сиденья водителя, так как они могут переместиться во время движения, создать помехи водителю и привести к аварии.

Запуск двигателя**▲ ОСТОРОЖНО**

Для управления автомобилем всегда надевайте подходящую обувь. Неудобная обувь (высокие каблуки, лыжные ботинки и др.) может помешать управлению педалью тормозом и акселератора, а также сцеплением (при наличии).

*** К СВЕДЕНИЮ - Механизм переключения на низшую передачу**

Если Ваш автомобиль оборудован механизмом переключения на низшую передачу, встроенным в педаль акселератора, то он препятствует непреднамеренной езде с полностью открытой дроссельной заслонкой, требуя от водителя повышенного усилия для нажатия педали акселератора. Однако, если нажимать педаль с усилием, превышающим примерно 80%, автомобиль может двигаться с полностью открытой дроссельной заслонкой, и педаль акселератора будет легче нажиматься. Это не отказ, а нормальное состояние.

Управление автомобилем

Запуск бензинового двигателя

1. Убедитесь, что стояночный тормоз включен.
2. **Механическая коробка передач** - Полностью выжмите педаль сцепления и переведите рычаг переключения передач в нейтральное положение. Держите педаль сцепления и педаль тормоза нажатыми при переводе выключателя зажигания в положение запуска.
- Автоматическая коробка передач** - Переведите рычаг переключения передач в положение "P" (Парковка). Полностью нажмите педаль тормоза. Также можно запустить двигатель при рычаге переключения передач в положении "N" (Нейтраль).
3. Поверните выключатель зажигания в положение START и держите его, пока не запустится двигатель (максимум 10 секунд), затем отпустите ключ.
4. В очень холодную погоду (ниже -18°C / 0°F) или после перерыва в эксплуатации автомобиля в течение нескольких дней, дайте двигателю прогреться без нажатия педали акселератора.

Холодный или теплый двигатель должен запускаться без нажатия педали акселератора.

ВНИМАНИЕ

Если двигатель глохнет во время движения, не пытайтесь перевести рычаг переключения передач в положение "P" (Парковка). Если позволяют транспортный поток и дорожные условия, можно перевести рычаг переключения передач в положение "N" (Нейтраль), пока автомобиль еще движется, и повернуть выключатель зажигания в положение START (ПУСК), чтобы попытаться перезапустить двигатель.

ВНИМАНИЕ

Время непрерывной работы стартера не должно превышать 10 с. Если двигатель глохнет или не запускается, подождите 5 – 10 секунд перед повторным включением стартера. Ненадлежащее использование стартера может вызвать его поломку.

Запуск дизельного двигателя

Чтобы запустить холодный дизельный двигатель, его необходимо предварительно подогреть перед пуском и затем прогреть перед началом движения.

1. Убедитесь, что стояночный тормоз включен.
2. **Механическая коробка передач** - Выжмите педаль сцепления до конца и переведите рычаг переключения передач в нейтральное положение. Держите педаль сцепления и педаль тормоза нажатыми при повороте выключателя зажигания в положение пуска.
- Автоматическая коробка передач** - переведите рычаг переключения передач в положение "P" (Парковка). Полностью нажмите педаль тормоза. Также можно запустить двигатель при рычаге переключения передач в положении "N" (Нейтраль).

Индикатор свечи накаливания

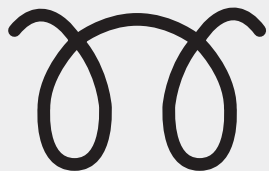

W-60

3. Поверните выключатель зажигания в положение ON (ВКЛ) для предварительного прогрева двигателя. После этого загорится лампа индикатора свечи накаливания.
4. Когда лампа индикатора свечи накаливания выключится, поверните выключатель зажигания в положение START и удерживайте его, пока не запустится двигатель (максимум 10 секунд), затем отпустите ключ.

* К СВЕДЕНИЮ

Если двигатель не запускается в течение 10 секунд после завершения предварительного прогрева, поверните ключ зажигания еще раз в положение LOCK на 10 секунд, и затем снова в положение ON, чтобы повторить предварительный прогрев.

Запуск и остановка двигателя для турбокомпрессора с охладителем нагнетаемого воздуха

1. Не устанавливайте предельные обороты двигателя на холостом ходу и не разгоняйте двигатель сразу после пуска.

Если двигатель холодный, поработайте на холостом ходу несколько секунд, чтобы обеспечить блок турбокомпрессора достаточным количеством смазки.

2. После езды на высокой скорости или в течение длительного времени с двигателем в режиме высоких нагрузок, дайте двигателю поработать на холостом ходу около 1 минуты перед выключением.

Это время холостого хода позволяет турбокомпрессору охладиться до выключения двигателя.

ВНИМАНИЕ

Не выключайте двигатель сразу после работы с высокой нагрузкой. Это может вызвать серьезное повреждение двигателя или блока турбокомпрессора.

Управление автомобилем

КНОПКА ENGINE START/STOP (ПУСК И ОСТАНОВ ДВИГАТЕЛЯ) (ПРИ НАЛИЧИИ)



OGDE051005

Кнопка пуска-останова двигателя с подсветкой

Когда бы ни была открыта передняя дверь, кнопка пуска-останова двигателя будет подсвечиваться для Вашего удобства. Подсветка выключается приблизительно через 30 секунд после закрытия двери. Она также немедленно отключится при активации противоугонной сигнализации.

Кнопка пуска-останова двигателя: положение OFF (ВЫКЛ)



С механической коробкой передач

Чтобы выключить двигатель (положение START/RUN) или электропитание автомобиля (положение ON), остановите автомобиль, затем нажмите кнопку пуска-останова двигателя.

С автоматической коробкой передач

Чтобы выключить двигатель (положение START/RUN) или электропитание автомобиля (положение ON), нажмите кнопку пуска-останова двигателя, при этом рычаг переключения передач должен находиться в положении "P" (Парковка). Если нажать кнопку пуска-останова двигателя без рычага переключения передач в положении "P" (Парковка), то кнопка пуска-останова двигателя обеспечит перевод не в положение OFF, а в положение ACC.

Автомобили, оборудованные противоугонным замком рулевой колонки

Для защиты от угона рулевое колесо блокируется, когда кнопка пуска-останова двигателя находится в положении OFF.

Оно блокируется при открывании двери.

Если рулевое колесо не заблокировано должным образом, при открывании двери водителя подается предупреждающий звуковой сигнал, имитирующий колокольный звон. Если проблема не исчезла, рекомендуем обратиться к авторизованному дилеру HYUNDAI для проверки системы.

Кроме того, если кнопка пуска-останова двигателя находится в положении OFF после открытия двери водителя, рулевое колесо не будет блокироваться и будет подан предупреждающий звуковой сигнал, имитирующий колокольный звон. В этой ситуации закройте дверь. После этого рулевое колесо будет заблокировано, и выключится предупреждающий звуковой сигнал.

*** К СВЕДЕНИЮ**

Если рулевое колесо не разблокировано должным образом, кнопка пуска-останова двигателя не будет функционировать. Нажмите кнопку пуска-останова двигателя с одновременным поворотом рулевого колеса вправо и влево для снятия напряжения.

⚠ ВНИМАНИЕ

Можно выключить двигатель (START/RUN) или электропитание автомобиля (ON), только когда автомобиль не движется. В аварийной ситуации, когда автомобиль движется, можно выключить двигатель и переключиться в положение ACC нажатием кнопки пуска-останова двигателя в течение более 2 секунд или 3 раза последовательно в течение 3 секунд. Если автомобиль все еще движется, можно перезапустить двигатель без нажатия педали тормоза путем нажатия кнопки пуска-останова двигателя, при этом рычаг переключения передач должен находиться в положении "N" (Нейтраль).

ACC (Оборудование)**С механической коробкой передач**

Нажмите кнопку пуска-останова двигателя, когда кнопка в положении OFF, не нажимая педаль сцепления.

С автоматической коробкой передач

Нажмите кнопку пуска-останова двигателя, когда она находится в положении OFF, не нажимая педаль тормоза.

Рулевое колесо разблокировано (если оборудовано противоугонным замком рулевой колонки) и электрооборудование готово к эксплуатации.

Если кнопка пуска-останова двигателя находится в положении ACC в течение более 1 часа, кнопка выключается автоматически во избежание разряда аккумуляторной батареи.

ON (ВКЛ)**С механической коробкой передач**

Нажмите кнопку пуска-останова двигателя, когда кнопка в положении ACC, не нажимая педаль сцепления.

С автоматической коробкой передач

Нажмите кнопку пуска-останова двигателя, когда она находится в положении ACC, не нажимая педаль тормоза.

Перед пуском двигателя можно проверить световую сигнализацию. Не оставляйте кнопку пуска-останова двигателя в положении ON на длительный срок. Аккумуляторная батарея может разрядиться, так как двигатель не работает.

Управление автомобилем

START/RUN (ПУСК/РАБОТА)



С механической коробкой передач

Чтобы запустить двигатель, нажмите педаль сцепления и педаль тормоза, затем нажмите кнопку пуска-останова двигателя, при этом рычаг переключения передач должен находиться в положении "N" (Нейтраль).

С автоматической коробкой передач

Чтобы запустить двигатель, нажмите педаль тормоза и нажмите кнопку пуска-останова двигателя, при этом рычаг переключения передач должен находиться в положении "P" (Парковка) или "N" (Нейтраль). Для обеспечения безопасности запускайте двигатель при рычаге переключения передач в положении "P" (Парковка).

* К СВЕДЕНИЮ

Если нажать кнопку пуска-останова двигателя, не нажимая педаль сцепления на автомобилях с механической коробкой передач, или не нажимая педаль тормоза на автомобилях с автоматической коробкой передач, двигатель не запустится, и кнопка пуска-останова двигателя изменится следующим образом:

OFF → ACC → ON → OFF или ACC

* К СВЕДЕНИЮ

Если оставить кнопку пуска-останова двигателя в положении ACC или ON на длительный срок, аккумуляторная батарея разрядится.

▲ ОСТОРОЖНО

- Никогда не нажимайте кнопку пуска-останова двигателя, когда автомобиль движется. Это может привести к потере курсового управления и функции торможения, что может стать причиной аварии.
- Противоугонный замок рулевой колонки (при наличии) не является заменой стояночного тормоза. Перед тем, как покинуть сиденье водителя, всегда проверяйте, что рычаг переключения передач находится в положении "P" (Парковка), полностью включите стояночный тормоз и выключите двигатель. Если не предпринять эти меры предосторожности, может произойти непредвиденное и внезапное движение автомобиля.

(продолжение)

(продолжение)

- **Никогда не пытайтесь дотянуться до кнопки пуска-останова двигателя или любого другого органа управления через рулевое колесо, когда автомобиль движется. Нахождение Вашей кисти или руки в этой зоне может привести к потере управления автомобилем, аварии и серьезному телесному повреждению или смерти.**
- **Не помещайте никакие подвижные предметы вокруг сиденья водителя, так как они могут переместиться во время движения, создать помехи водителю и привести к аварии.**

Запуск двигателя

ОСТОРОЖНО

Когда управляете автомобилем, всегда надевайте соответствующую обувь. Неподходящая обувь (высокие каблуки, лыжные ботинки и др.) может помешать управлению тормозом и педалью акселератора.

Запуск бензинового двигателя

1. Носите электронный ключ или оставьте его в автомобиле.
2. Убедитесь, что задействован стояночный тормоз.
3. **Механическая коробка передач** - Выжмите педаль сцепления до конца и переведите рычаг переключения передач в нейтральное положение. Держите педаль сцепления и педаль тормоза нажатыми при запуске двигателя.
Автоматическая коробка передач - переведите рычаг переключения передач в положение "P" (Парковка). Полностью нажмите педаль тормоза.
Также можно запустить двигатель при рычаге переключения передач в положении "N" (Нейтраль).
4. Нажмите кнопку пуска-останова двигателя.
5. В экстремально холодную погоду (ниже -18°C / 0°F) или после перерыва в эксплуатации автомобиля в течение нескольких дней, дайте двигателю прогреться без нажатия педали акселератора. Холодный или теплый двигатель должен запускаться без нажатия педали акселератора.

Управление автомобилем

Запуск дизельного двигателя

Чтобы запустить холодный дизельный двигатель, его необходимо предварительно нагреть перед пуском и затем прогреть перед началом движения.

1. Убедитесь, что стояночный тормоз включен.
2. **Механическая коробка передач** - Выжмите педаль сцепления до конца и переведите рычаг переключения передач в нейтральное положение. Держите педаль сцепления и педаль тормоза нажатыми при нажатии кнопки пуска-останова двигателя в положение START.

Автоматическая коробка передач - переведите рычаг переключения передач в положение "P" (Парковка). Полностью нажмите педаль тормоза.

Также можно запустить двигатель при рычаге переключения передач в положении "N" (Нейтраль).

Индикатор свечи накаливания

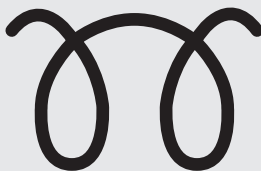

W-60

3. Нажмите кнопку пуска-останова двигателя при нажатой педали тормоза.
4. Продолжайте нажимать педаль тормоза, пока не выключится лампа индикатора свечи накаливания. (приблизительно в течение 5 секунд)
5. Двигатель начинает работать, когда индикатор свечи накаливания выключится.

*** К СВЕДЕНИЮ**

Если во время предварительного прогрева кнопку пуска-останова двигателя нажать еще раз, двигатель может запуститься.

Запуск и остановка двигателя для турбокомпрессора с охладителем нагнетаемого воздуха

1. Не устанавливайте предельные обороты двигателя на холостом ходу и не разгоняйте двигатель сразу после пуска.

Если двигатель холодный, поработайте на холостом ходу несколько секунд, чтобы обеспечить блок турбокомпрессора достаточной смазкой.

2. После езды с высокой скоростью или езды в течение длительного времени с двигателем в режиме высоких нагрузок, дайте двигателю поработать на холостом ходу около 1 минуты перед выключением.

Это время холостого хода позволяет охладить турбокомпрессор до выключения двигателя.

⚠ ВНИМАНИЕ

Не выключайте двигатель сразу после работы с высокой нагрузкой. Это может вызвать серьезное повреждение двигателя или блока турбокомпрессора.

- Если электронный ключ находится в автомобиле, но на значительном удалении от Вас, двигатель может не запуститься.
- Когда кнопка пуска-останова двигателя находится в положении АСС или выше, а какая-либо из дверей открыта, система выполняет проверку на наличие электронного ключа. Если электронный ключ в автомобиле отсутствует, на ЖК-дисплее появится сообщение "Key is not in the vehicle (Ключ не в машине)". И если все двери закрыты, звуковая сигнализация будет длиться 5 секунд. Индикатор или предупреждение выключится, когда автомобиль начнет движение. Всегда держите при себе электронный ключ.

⚠ ОСТОРОЖНО

Двигатель запустится, только если электронный ключ находится в автомобиле.

Никогда не позволяйте детям или кому-либо, кто не ознакомлен с автомобилем, дотрагиваться до кнопки пуска-останова двигателя или сопряженных деталей.

⚠ ВНИМАНИЕ

Если двигатель глохнет во время движения, не пытайтесь перевести рычаг переключения передач в положение "P" (Парковка). Если позволяют транспортный поток и дорожные условия, можно перевести рычаг переключения передач в положение "N" (Нейтраль), пока автомобиль еще движется, и нажать кнопку пуска-останова двигателя, чтобы попытаться перезапустить двигатель.



*** К СВЕДЕНИЮ**

- Если аккумуляторная батарея разряжена или электронный ключ не функционирует надлежащим образом, двигатель можно запустить путем нажатия кнопки пуска-останова двигателя электронным ключом.
(продолжение)

Управление автомобилем

(продолжение)

- Если перегорел предохранитель стоп-сигнала, нормальный запуск двигателя невозможен. Необходимо заменить предохранитель. Если это невозможно, можно запустить двигатель, нажав кнопку пуска-останова двигателя, удерживая ее в течение 10 секунд в положении АСС. Двигатель может запуститься без нажатия педали тормоза. Но в целях безопасности всегда нажимайте педаль тормоза перед запуском двигателя.

 **ВНИМАНИЕ**

Не удерживайте нажатой кнопку пуска-останова двигателя более 10 секунд кроме случая, когда предохранитель стоп-сигнала перегорел.

СИСТЕМА ISG (ОСТАНОВ НА ХОЛОСТОМ ХОДУ И ЗАПУСК) (ПРИ НАЛИЧИИ)

Ваш автомобиль может быть оборудован системой ISG, которая снижает расход топлива за счет автоматического останова двигателя при остановке автомобиля. (Например: красный сигнал светофора, знак остановки и транспортная пробка)

Двигатель запустится автоматически, как только будут выполнены условия пуска.

Система ISG включена всегда, когда работает двигатель.

* К СВЕДЕНИЮ

Когда двигатель автоматически запускается системой ISG, на несколько секунд могут загореться некоторые контрольные лампы (АБС, ESC, ESC OFF, EPS или контрольная лампа стояночного тормоза).

Это происходит вследствие низкого напряжения аккумуляторной батареи. Это не означает, что система неисправна.



Двигатель остановится и загорится зеленый индикатор AUTO STOP ((A)) (Авто Остановка) на комбинации приборов.

Авто Остановка

Порядок останова двигателя в режиме останова на холостом ходу

1. Понизить скорость автомобиля ниже 5 км/ч (3 миль/ч).
2. Переключиться в положение "N" (Нейтраль).
3. Отпустить педаль сцепления.

Управление автомобилем

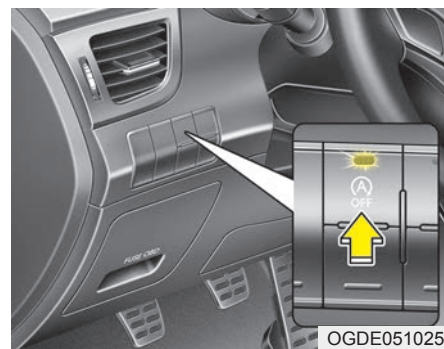

Кроме того, на ЖК-дисплее появится сообщение "Auto Stop (Авто Остановка)".

* К СВЕДЕНИЮ

После последней остановки на холостом ходу необходимо достичь скорости по крайней мере 10 км/ч (6 миль/ч).

* К СВЕДЕНИЮ

Если в режиме остановки на холостом ходу будет отстегнут ремень безопасности или открыта дверь водителя (или капот двигателя), произойдет следующее:

- Система ISG отключится (лампа на кнопке ISG OFF загорится).

(продолжение)

(продолжение)

- На ЖК-дисплее появится сообщение "Auto Stop Deactivated Start Manually (Работа 'Авто Остановка' оgran. Запуск вруч.)".

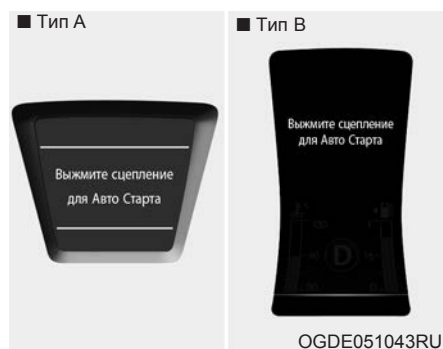

Авто Старт

Порядок перезапуска двигателя из режима остановки на холостом ходу

- Нажмите педаль сцепления при рычаге переключения передач в положении "N" (Нейтраль).
- На ЖК-дисплее появится сообщение "Press Clutch Pedal for Auto Start (Выжмите сцепление для Авто Старта)".
- Двигатель запустится и выключится, зеленый индикатор AUTO STOP ((A)) (Авто Остановка) на комбинации приборов.

Двигатель автоматически перезапустится без участия водителя в следующих случаях:

- Частота вращения вентилятора системы управления микроклиматом с ручным управлением установлена выше 3-й позиции при включенном воздушном кондиционировании.
- Частота вращения вентилятора автоматической системы управления микроклиматом установлена выше 6-й позиции при включенном воздушном кондиционировании.
- Если прошло уже достаточно времени с включенной системой управления микроклиматом.
- Если включен обогреватель стекла.
- Низкое давление вакуума тормозной системы.
- Низкий заряд аккумуляторной батареи.
- Скорость автомобиля превышает 5 км/ч (3 миль/ч).



Зеленый индикатор AUTO STOP ((A)) (Авто Остановка) на комбинации приборов будет мигать в течение 5 секунд и на ЖК-дисплее появится сообщение "Auto Start (Авто Старт)".

Управление автомобилем

Условия работы системы ISG

Система ISG работает при следующих условиях:

- Ремень безопасности водителя пристегнут.
- Дверь водителя и капот двигателя закрыты.
- Достаточное давление вакуума тормозной системы.
- Достаточный заряд аккумуляторной батареи.
- Температура наружного воздуха от -2°C до 35°C (от 28,4°F до 95°F).
- Температура охлаждающей жидкости двигателя не слишком низкая.

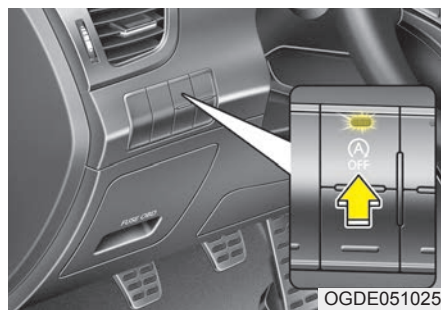

OGDE051025

■ Тип А

■ Тип В

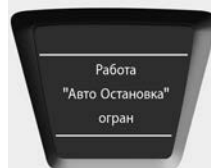

OGDE051045RU

(продолжение)

- Если лампа или сообщение включены постоянно, проверьте условия эксплуатации.

* К СВЕДЕНИЮ

- Если система ISG не соответствует условиям эксплуатации, система ISG отключается. Загорается лампа на кнопке ISG OFF и на ЖК-дисплее появляется сообщение "Auto Stop Deactivated (Работа "Авто Остановка" огран)".

(продолжение)

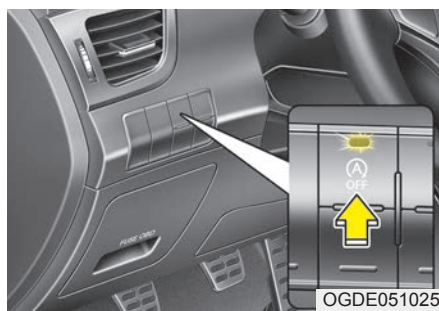

■ Тип А

■ Тип В



Отключение системы ISG

- Если требуется отключить систему ISG, нажмите кнопку ISG OFF. Загорается лампа на кнопке ISG OFF и на ЖК-дисплее появляется сообщение "Auto Stop Off (Авто Остановка)".
- Если снова нажать кнопку ISG OFF, система включается и выключается лампа на кнопке ISG OFF.

Отказ системы ISG

Система не функционирует в следующих ситуациях:

Возникает ошибка относящихся к ISG датчиков или системная ошибка.

Произойдет следующее:

- Желтый индикатор AUTO STOP ((A)) авто Остановка на комбинации приборов загорится постоянно после мигания в течение 5 секунд.

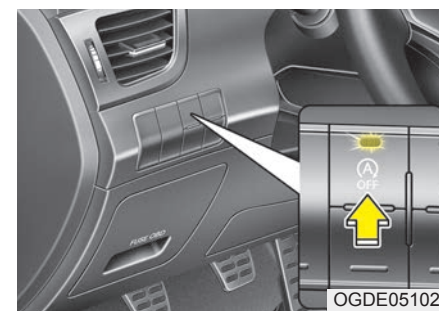

■ Тип А

■ Тип В

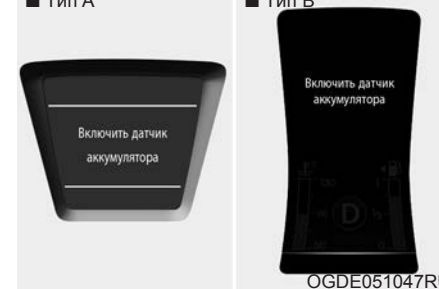

- На кнопке ISG OFF включится лампа.
- На ЖК-дисплее появится сообщение "Please Enable Battery Sensor (Включить датчик аккумулятора)".

Управление автомобилем

* К СВЕДЕНИЮ

- Если лампа кнопки ISG OFF не выключается при ее повторном нажатии или система ISG постоянно работает с ошибками, рекомендуем обратиться к авторизованному дилеру HYUNDAI.
- Если лампа кнопки ISG OFF включена, возможно ее выключение после езды со скоростью примерно 80 км/ч в течение максимум двух часов и установки регулятора частоты вращения вентилятора ниже 2-й позиции. Если лампа кнопки ISG OFF продолжает гореть несмотря на предпринятые действия, рекомендуем обратиться к авторизованному дилеру HYUNDAI.

⚠ ОСТОРОЖНО

Когда двигатель находится в режиме остановки на холостом ходу, он может быть запущен без принятия водителем каких-либо мер.

Перед тем, как покинуть автомобиль или выполнять любые действия в моторном отсеке, остановите двигатель, переведя выключатель зажигания в положение LOCK/OFF или вынув ключ зажигания.

МЕХАНИЧЕСКАЯ КОРОБКА ПЕРЕДАЧ (ПРИ НАЛИЧИИ)



Управление механической коробкой передач (МКПП)

- Механическая коробка передач имеет 6 передач переднего хода. Схема переключения передач показана на головке рычага переключения передач. Коробка передач полностью синхронизирована на всех передачах переднего хода, поэтому переключение легко осуществляется как на повышенную, так и на пониженную передачу.

- При переключении передач полностью выжмите педаль сцепления, затем медленно отпустите. Если автомобиль оборудован выключателем замка зажигания, двигатель не запустится, если при пуске не выжата педаль сцепления.
- Перед переключением в положение "R" (Задний ход) рычаг переключения передач необходимо вернуть в нейтральное положение. Для перемещения рычага переключения передач в положение "R" (Задний ход) необходимо нажать вверх кнопку, расположенную непосредственно под головкой рычага переключения передач.
- *Перед переключением в положение "R" (Задний ход) убедитесь, что автомобиль полностью остановлен. Никогда не эксплуатируйте двигатель с тахометром (об/мин) в красной зоне.*

⚠ ВНИМАНИЕ

- *При переключении с 5 (пятой) на 4 (четвертую) пониженную передачу проявите осторожность, чтобы непреднамеренно не переместить рычаг переключения передач вбок и тем самым включить вторую передачу. Такое резкое включение понижающей передачи может вызвать увеличение частоты вращения двигателя до точки входа тахометра в красную зону. Такое чрезмерное возрастание оборотов двигателя может привести к поломке двигателя и коробки передач.*
- *Не переключайтесь вниз более чем на 2 передачи и не включайте понижающую передачу на высоких оборотах двигателя (5000 об/мин и более). Такое включение понижающей передачи может повредить двигатель.*

Управление автомобилем

- В холодную погоду переключение может быть затруднено до тех пор, пока не прогреется смазка коробки передач. Это нормально и не представляет опасности для коробки передач.
- Если при полной остановке затруднено переключение на 1 (первую) или на R (заднюю) передачу, переведите рычаг переключения передач в нейтральное положение и отпустите сцепление. Нажмите педаль сцепления обратно вниз, и затем переключитесь в положение 1 (первой) или R (задней) передачи.

ВНИМАНИЕ

- *Во избежание преждевременного износа и повреждения сцепления во время вождения не ставьте ногу на педаль сцепления. Кроме того, не используйте сцепление для удержания автомобиля, стоящего на подъеме, во время ожидания перед светофором и т. д.*
- *Не используйте рычаг переключения передач в качестве опоры руки во время вождения, так как это может привести к преждевременному износу вилки переключения коробки передач.*

ОСТОРОЖНО

- **Перед тем, как покинуть сиденье водителя, всегда полностью включите стояночный тормоз и выключите двигатель. Затем убедитесь, что коробка передач включена на 1 (первую) передачу, если автомобиль припаркован на ровной поверхности или подъеме, и включена на R (заднюю) передачу на спуске.**
Если не предпринять эти меры предосторожности, может произойти непредвиденное и внезапное движение автомобиля.
- Если автомобиль с механической коробкой передач не оборудован замком зажигания с выключателем, он может сдвинуться и вызвать серьезную аварию, если при запуске двигателя не нажата педаль сцепления и отпущен стояночный тормоз, при этом рычаг переключения передач не находится в нейтральном положении.

Использование сцепления

Перед переключением передачи педаль сцепления должна быть полностью выжата до пола, затем медленно отпущена. При вождении педаль сцепления всегда должна быть полностью отпущена. При вождении запрещается ставить ногу на педаль сцепления. Это может привести к излишнему износу. Не включайте сцепление частично, чтобы удерживать автомобиль на склоне. Это может привести к излишнему износу. Пользуйтесь ножным тормозом или стояночным тормозом для удержания автомобиля на склоне. Не выжимайте педаль сцепления быстро и часто.

ВНИМАНИЕ

Во всех случаях педаль сцепления необходимо выжимать полностью.

Недостаточное нажатие педали сцепления может привести к повреждению сцепления и появлению шума.

Включение понижающей передачи

Если требуется снизить скорость в интенсивном движении или при движении на крутом подъеме, включите пониженную передачу до того как двигатель начнет “надрываться”. Включение понижающей передачи снижает вероятность останова и обеспечивает большее ускорение, когда требуется снова увеличить скорость. Когда автомобиль движется вниз по крутому спуску, включение понижающей передачи способствует поддержанию безопасной скорости и продлевает срок службы тормозов.

Приемы безопасного вождения

- Никогда не водите автомобиль на спусках без включенной передачи и накатом. Это чрезвычайно опасно. Всегда оставляйте автомобиль на передаче.
- Не ездите “на тормозах”. Это может вызвать перегрев и неправильное срабатывание. Вместо этого, при движении на длинном спуске снизьте скорость и перейдите на пониженную передачу. В этом случае автомобиль будет тормозиться двигателем.
- Перед переключением на пониженную передачу снизьте скорость. Это позволит избежать чрезмерного возрастания оборотов двигателя, которое может привести к его повреждению.
- При боковом ветре снизьте скорость. Это позволяет улучшить управление автомобилем.

Управление автомобилем

- Перед переключением в положение “R” (Задний ход) убедитесь, что автомобиль полностью остановлен. В противном случае можно повредить коробку передач. Для переключения в положение “R” (Задний ход) выжмите сцепление, переместите рычаг переключения передач в нейтральное положение, подождите три секунды, затем переключитесь в положение “R” (Задний ход).
- Проявляйте чрезвычайную осторожность при движении на скользкой поверхности. Будьте особенно внимательны при торможении, разгоне и переключении передач. На скользкой поверхности при резком изменении скорости автомобиля ведущие колеса могут потерять сцепление с дорогой и автомобиль выйдет из-под контроля.

▲ ОСТОРОЖНО

- Всегда пристегивайтесь! В случае столкновения вероятность получения серьезной травмы и гибели у непритянутого пассажира и водителя существенно выше, чем у должным образом пристягнутого пассажира и водителя.
- Избегайте высоких скоростей при движении на повороте или развороте.
- Не допускайте быстрых движений рулевого колеса, например, для быстрой смены полосы движения или крутого поворота.
- Риск опрокидывания значительно возрастает, если теряется управление автомобилем на скоростях типичных для скоростных автомагистралей.

(продолжение)

(продолжение)

- Потеря управления часто происходит в случае съезда с дороги двух или более колес и чрезмерного поворота водителем рулевого колеса для возвращения на дорогу.
- В случае, если автомобиль сходит с шоссе, не вращайте резко рулевое колесо. Вместо этого снизьте скорость перед возвращением обратно на полосу движения.
- Никогда не превышайте ограничения скорости, обозначенные дорожными знаками.

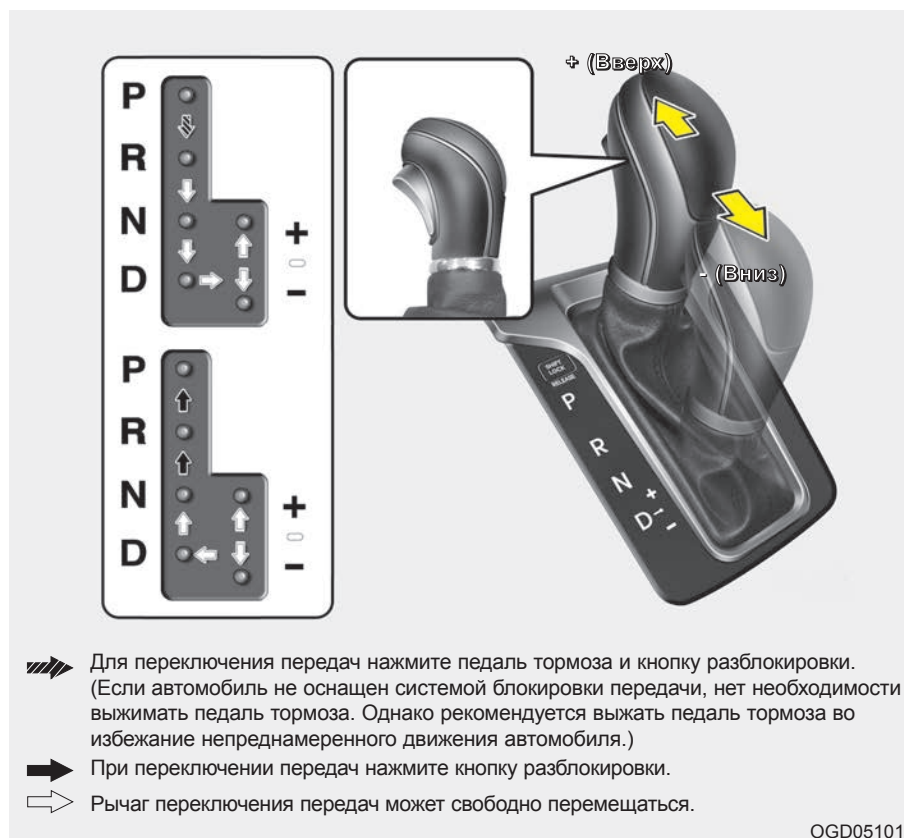
АВТОМАТИЧЕСКАЯ КОРОБКА ПЕРЕДАЧ (ПРИ НАЛИЧИИ)**Управление автоматической коробкой передач (АКПП)**

Высокоэффективная автоматическая коробка передач имеет 6 скоростей вперед и одну скорость назад. Конкретные скорости выбираются автоматически, в зависимости от положения рычага переключения передач.

*** К СВЕДЕНИЮ**

На новом автомобиле несколько начальных переключений могут выполняться достаточно резко, если была отсоединена аккумуляторная батарея. Это нормальное состояние, и после того, как переключения будут циклически повторены несколько раз, последовательность переключений будет отрегулирована с помощью БУТ (блок управления трансмиссией) или РСМ (блок управления силовым агрегатом).

Управление автомобилем

Переключение на переднюю или заднюю передачу из положения "N" (Нейтраль) происходит плавнее при нажатии педали тормоза.

ОСТОРОЖНО

- Автоматическая коробка передач

- Всегда проверяйте окружающее Ваш автомобиль пространство перед переключением в режим "D" (Движение) или "R" (Задний ход), чтобы убедиться в отсутствии людей, особенно детей.
- Перед тем, как покинуть сиденье водителя, всегда ставьте рычаг переключения передач в положение "P" (Парковка), после этого полностью включите стояночный тормоз и выключите двигатель. Если не предпринять эти меры предосторожности, может произойти непредвиденное и внезапное движение автомобиля.

ВНИМАНИЕ

- Во избежание повреждения коробки передач, не разгоняйте двигатель в положении "R" (Задний ход) или на любой передней передаче с включенными тормозами.
- При остановке на подъеме, не удерживайте автомобиль неподвижным за счет мощности двигателя. Используйте рабочий или стояночный тормоз.
- Не переключайтесь из положения "N" (Нейтраль) или "P" (Парковка) в "D" (Движение) или "R" (Задний ход), когда двигатель работает на повышенных оборотах холостого хода.

Диапазоны коробки передач

Индикаторы на комбинации приборов отображают положение рычага переключения передач при выключателе зажигания в положении ON.

"P" (Парковка)

Переключение в режим "P" (Парковка) выполняется только после полной остановки автомобиля. В этом положении коробка передач в блоке с передним ведущим мостом блокируется, препятствуя, тем самым, вращению передних колес.

⚠ ОСТОРОЖНО

- Переключение в “P” (Парковка) во время движения автомобиля приведет к блокировке ведущих колес, что станет причиной потери управления автомобилем.
- Не используйте положение “P” (Парковка) вместо стояночного тормоза. Всегда проверяйте фиксацию рычага переключения передач в положении “P” (Парковка), и полностью затягивайте стояночный тормоз.
- Никогда не оставляйте ребенка без присмотра в автомобиле.

⚠ ВНИМАНИЕ

Возможно повреждение коробки передач, если переключиться в “P” (Парковка), когда автомобиль движется.

“R” (Задний ход)

Используйте это положение для подачи автомобиля назад.

⚠ ВНИМАНИЕ

Перед включением или выключением передачи R (Задний ход) автомобиль необходимо полностью остановить, в противном случае можно повредить коробку передач, за исключением случая, описанного в пункте “Раскачивание автомобиля” данного руководства

“N” (Нейтраль)

Колеса и коробка передач разобщены. Автомобиль будет свободно катиться даже под небольшой уклон, если не включен стояночный или рабочий тормоз.

“D” (Движение)

Это нормальное положение для движения вперед. Коробка передач автоматически переключается через последовательность из 6-ти передач, обеспечивая наибольшую экономию топлива и мощности.

Для получения дополнительной мощности, необходимой при обгоне другого транспортного средства или движении на подъем, полностью выжмите педаль акселератора (более 80%), пока не включится механизм включения понижающей передачи с щелчком, раздающимся в момент автоматического переключения на следующую низшую передачу.

Управление автомобилем

* К СВЕДЕНИЮ

- Перед переключением в “D” (Движение) всегда полностью останавливайте автомобиль.
- Щелчок, издаваемый механизмом переключения на низшую передачу при полностью выжатой педали акселератора – это нормальное состояние.

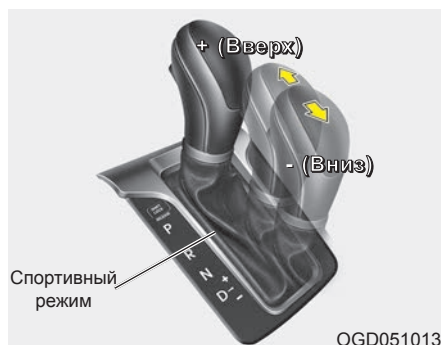

Спортивный режим

Независимо от того, находится ли автомобиль в движении или он неподвижен, можно выбрать спортивный режим, толкнув рычаг переключения передач из положения “D” (Движение) в прорезь ручного переключения. Для возврата в диапазон “D” (Движение) толкните рычаг переключения передач обратно в главную прорезь.

В спортивном режиме перемещение рычага переключения передач назад и вперед позволяет быстро переключать передачи. В отличие от механической коробки передач спортивный режим позволяет переключать передачи с выжатой педалью акселератора.

Вверх (+) : Продвиньте рычаг вперед один раз для переключения на одну передачу вверх.

Вниз (-) : Потяните рычаг назад один раз для переключения на одну передачу вниз.

*** К СВЕДЕНИЮ**

- В спортивном режиме водитель должен выполнять включение повышенной передачи в соответствии с дорожными условиями, следя за тем, чтобы частота вращения двигателя поддерживалась ниже красной зоны.
- В спортивном режиме можно выбрать только 6 передач переднего хода. Для движения задним ходом или парковки автомобиля передвиньте рычаг переключения передач, соответственно, в положение “R” (Задний ход) или “P” (Парковка).
- В спортивном режиме понижение передач осуществляется автоматически при снижении скорости автомобиля. Если автомобиль останавливается, 1-я передача выбирается автоматически.
- Если в спортивном режиме обороты двигателя приближаются к красной зоне, точки переключения будут автоматически изменяться на повышение.

(продолжение)

(продолжение)

- Для поддержания характеристик автомобиля и его безопасности на должном уровне, система может не выполнить определенные переключения передач, когда рычагом переключения передач управляют вручную.
- При движении на скользкой дороге продвиньте рычаг переключения передач в положение +(вверх). При этом коробка передач принудительно переключится на 2-ю передачу, более благоприятную для плавного движения на скользкой дороге. Чтобы вернуться обратно на 1-ю передачу, продвиньте рычаг переключения передач в положение -(вниз).

Система блокировки переключения передач (при наличии)

Для обеспечения безопасности автоматическая коробка передач имеет систему блокировки переключения передач, которая предотвращает переключение коробки передач из положения “P” (Парковка) или “N” (Нейтраль) в положение “R” (Задний ход), если не выжата педаль тормоза.

Чтобы переключить коробку передач из “P” (Парковка) или “N” (Нейтраль) в положение “R” (Задний ход):

1. Нажмите педаль тормоза.
2. Запустите двигатель или переведите выключатель зажигания в положение “ON”.
3. Продвиньте рычаг переключения передач.

Если педаль тормоза последовательно нажимается и отпускается, при этом рычаг переключения передач находится в положении “P” (Парковка), можно услышать стук вблизи рычага переключения передач. Это нормально.

Управление автомобилем

⚠ ОСТОРОЖНО

Всегда полностью выжимайте педаль тормоза до и во время переключения из положения "P" (Парковка) в другое положение во избежание непреднамеренного движения автомобиля, которое может травмировать людей, находящихся в автомобиле и вокруг него.

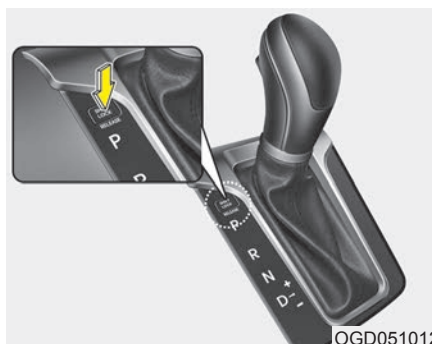

OGD051012

Разблокирование стопора включения передачи

Если рычаг переключения передач невозможно передвинуть из положения "P" (Парковка) или "N" (Нейтраль) в положение "R" (Задний ход) при нажатой педали тормоза, продолжая нажимать тормоз, выполните следующее:

1. Нажмите кнопку разблокирования передачи.
2. Продвиньте рычаг переключения передач.
3. Рекомендуем обратиться к авторизованному дилеру HYUNDAI для проверки системы.

Система блокировки ключа зажигания (при наличии)

Невозможно извлечь ключ зажигания, если рычаг переключения передач не находится в положении "P" (Парковка).

Приемы безопасного вождения

- Никогда не перемещайте рычаг переключения передач из положения "P" (Парковка) или "N" (Нейтраль) в любое другое положение с нажатой педалью акселератора.
- Никогда не перемещайте рычаг переключения передач в положение "P" (Парковка), если автомобиль движется.
- Перед попыткой переключиться в положение "R" (Задний ход) или "D" (Движение) убедитесь, что автомобиль полностью остановлен.
- Никогда не водите автомобиль вниз по спуску без включенной передачи и накатом. Это чрезвычайно опасно. Всегда оставляйте движущийся автомобиль на передаче.
- Не держите ногу на педали тормоза во время движения. Это может вызвать перегрев и неправильное срабатывание. Вместо этого, при движении вниз на длинном спуске сбросьте скорость и перейдите на пониженную передачу. Когда Вы сделаете это, торможение двигателем позволит замедлить автомобиль.

- Перед переключением на пониженную передачу сбросьте скорость. В противном случае пониженную передачу невозможно включить.
- Всегда используйте стояночный тормоз. Независимо от того, что коробка передач находится в положении "P" (Парковка). Это предотвратит движение автомобиля.
- Проявляйте чрезвычайную осторожность при движении на скользкой поверхности. Будьте особенно внимательны при торможении, ускорении и переключении передач. На скользкой поверхности при резком изменении скорости автомобиля ведущие колеса могут потерять сцепление и автомобиль выйдет из-под контроля.
- Оптимальные характеристики и экономичность автомобиля достигаются плавным нажиманием и отпусканьем педали акселератора

⚠ ОСТОРОЖНО

- **Всегда пристегивайте ремни! В случае столкновения вероятность получения серьезной травмы и гибели у непристегнутого пассажира и водителя существенно выше, чем у должным образом пристегнутого пассажира и водителя.**
- **Избегайте высоких скоростей при движении на повороте или развороте.**
- **Не допускайте быстрых движений рулевого колеса, например, резких смен ряда движения или быстрых крутых разворотов.**
- **Риск опрокидывания значительно возрастает, если теряется управление автомобилем на скоростях типичных для скоростных автострад.**
- **Потеря управления часто происходит, если два или более колес сходят с шоссе и водитель излишне поворачивает, чтобы вернуться на шоссе.**

(продолжение)

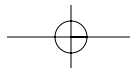

Управление автомобилем

(продолжение)

- В случае, если автомобиль сходит с шоссе, не управляйте рулевым колесом резко. Вместо этого сбросьте скорость перед перемещением обратно в ряды движения.
- Никогда не превышайте ограничения скорости, обозначенные дорожными знаками.

Трогание с места для движения на крутом подъеме

Чтобы тронуться с места для движения на крутом подъеме, нажмите педаль тормоза, переведите рычаг переключения передач в “D” (Движение). Выберите передачу в соответствии с весом нагрузки и крутизной подъема и отпустите стояночный тормоз. Плавно выжмите педаль акселератора, одновременно отпуская рабочие тормоза

ОСТОРОЖНО

Если автомобиль застрял в снегу, грязи, в песках и др., попытайтесь освободить автомобиль “враскачку” движением вперед-назад. Эта процедура недопустима, если люди или предметы находятся рядом с автомобилем. Во время раскачивания автомобиль может освободиться и внезапно двинуться вперед или назад, что может привести к травмам находящихся рядом людей или повредить имущество.

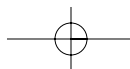

СИСТЕМА АКТИВНОЙ ЭКОНОМИИ ТОПЛИВА (ПРИ НАЛИЧИИ)

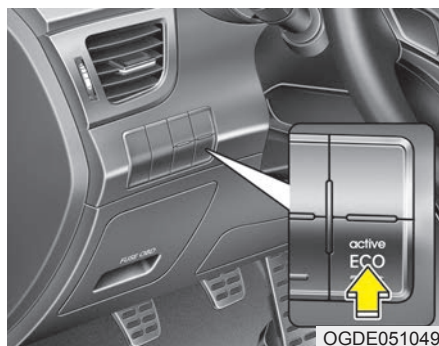

Функционирование системы активной экономии топлива

Система активной экономии топлива способствует снижению расхода топлива путем управления двигателем и коробкой передач. Эффективность расхода топлива зависит от стиля вождения и дорожных условий.

- Система активной экономии топлива включается кнопкой Active ECO (Система активной экономии топлива), при этом загорается зеленый индикатор ECO.

- После включения системы активной экономии топлива она не отключается даже после перезапуска двигателя. Для выключения системы нажмите кнопку Active ECO (Система активной экономии топлива) еще раз.
- После выключения системы активной экономии топлива восстанавливается обычный режим.

Ограничения в работе системы активной экономии топлива:

Если при работающей системе активной экономии топлива возникнут перечисленные ниже обстоятельства, работа системы будет ограничена, несмотря на неизменное состояние индикатора ECO.

- При низкой температуре охлаждающей жидкости: система будет ограничена до восстановления нормальной работы двигателя.
- При движении на подъем: действие системы будет ограничено для выигрыша в мощности вследствие ограничения крутящего момента двигателя.
- При использовании спортивного режима: действие системы будет ограничено в зависимости от текущего диапазона коробки передач.
- В случае сильного нажатия педали акселератора с удержанием в течение нескольких секунд: действие системы будет ограничено вследствие ее решения о намерении водителя увеличить скорость.

Управление автомобилем

ТОРМОЗНАЯ СИСТЕМА

Усилитель тормозов

Ваш автомобиль оснащен тормозами с усилителем, которые автоматически регулируются в процессе нормальной эксплуатации.

Когда тормоза с усилителем теряют мощность из-за заглохшего двигателя или по другой причине, по-прежнему можно остановить автомобиль, прилагая большее, чем обычно, усилие к педали тормоза. Однако тормозной путь при этом увеличится.

Если двигатель не работает, резервная мощность торможения частично уменьшается каждый раз при нажатии педали тормоза. Не качайте педаль тормоза, если усилитель отключен.

Качайте педаль тормоза только при необходимости обеспечить функционирование рулевого управления на скользких поверхностях.

▲ ОСТОРОЖНО - Тормоза

- Не держите ногу на педали тормоза во время движения. Это приведет к чрезмерно высокой температуре тормозов, излишнему износу тормозных накладок и колодок, увеличенному тормозному пути.
- При спуске по длинному или крутому склону перейдите на пониженную передачу во избежание непрерывного применения тормозов. Непрерывное торможение приведет к перегреву тормозов и может вызвать временную потерю тормозных свойств.
- Мокрые тормоза могут ослабить способность автомобиля безопасно замедляться; также возможен увод автомобиля в сторону при торможении. Легкое притормаживание показывает, были ли тормоза повреждены таким образом.

(продолжение)

(продолжение)

Всегда проверяйте тормоза таким образом после преодоления глубокого брода. Чтобы высушить тормоза, слегка притормаживайте, удерживая безопасную переднюю скорость, пока тормозная характеристика не станет нормальной.

- Всегда перед тем, как тронуться с места, проверяйте положение педали тормоза и педали акселератора. Если Вы не проверили положение педали акселератора и педали тормоза перед поездкой, Вы можете нажать педаль акселератора вместо педали тормоза. Это может привести к серьезной аварии.

В случае выхода из строя тормозов

Если рабочие тормоза не функционируют, когда автомобиль движется, можно аварийно остановиться с помощью стояночного тормоза. Однако тормозной путь при этом значительно увеличится, по сравнению с обычным.

⚠ ОСТОРОЖНО
- Стояночный тормоз

Включение стояночного тормоза, когда автомобиль перемещается на нормальных скоростях, может вызвать внезапную потерю управления автомобилем. Если приходится использовать стояночный тормоз для остановки автомобиля, будьте предельно внимательны при торможении.

Индикатор износа дисковых тормозов

Если тормозные колодки изношены и требуются новые колодки, слышен высокий предупреждающий звук из передних или задних тормозов. На слух можно определить, что этот звук появляется и исчезает, или же он возникает всякий раз, когда нажимается педаль тормоза.

Помните, что некоторые условия вождения или климата могут вызвать визг тормозов при первом торможении (или притормаживании). Это нормальная ситуация, она не указывает на неисправность тормозов.

⚠ ВНИМАНИЕ

- **Во избежание дорогостоящих ремонтов тормозов, не продолжайте движение с изношенными тормозными колодками.**
- **Всегда заменяйте передние или задние тормозные колодки попарно.**

⚠ ОСТОРОЖНО
- Износ тормозов

Этот звуковой сигнал, предупреждающий об износе тормозов, означает, что автомобиль нуждается в обслуживании. Если проигнорировать это звуковое предупреждение, эффективность торможения может внезапно снизиться, что приведет к серьезной аварии.

Управление автомобилем

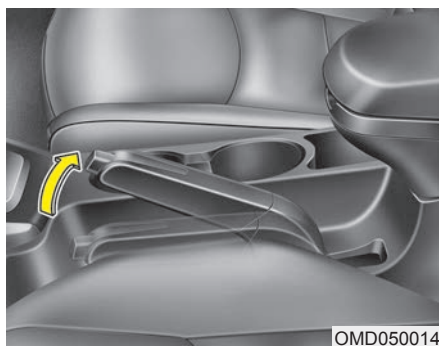

OMD050014

Стояночный тормоз - Ручной тип

Применение стояночного тормоза

Для приведения в действие стояночного тормоза сначала нажмите на педаль ножного тормоза, а затем, не нажимая на кнопку фиксации, отожмите рычаг стояночного тормоза. При парковке автомобиля с механической коробкой передач на склоне, рекомендуется перевести рычаг переключения передач на более низкую передачу, или в положение Р (Парковка) для автомобиля с автоматической коробкой передач.

⚠ ВНИМАНИЕ

- Движение с включенным стояночным тормозом вызывает чрезмерный износ тормозных колодок (или накладок) и ротора тормоза.
- Не применяйте стояночный тормоз во время движения автомобиля, за исключением аварийных ситуаций. Это может привести к повреждению системы автомобиля и созданию аварийной ситуации.

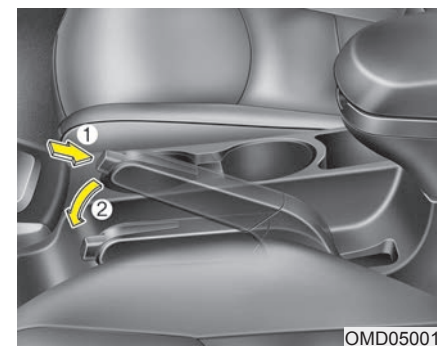

OMD050015

Отпускание стояночного тормоза

Для снятия со стояночного тормоза сначала нажмите на педаль ножного тормоза и немного отожмите рычаг стояночного тормоза. Затем нажмите на кнопку фиксации (1) и опустите рычаг стояночного тормоза (2), удерживая кнопку в нажатом положении.

⚠ ОСТОРОЖНО

- Во избежание непреднамеренного движения автомобиля во время остановки и выхода из него, не пользуйтесь рычагом переключения передач как стояночным тормозом. Включите стояночный тормоз И надежно установите рычаг переключения передач в положение 1 (1-я передача) или R (Задний ход) для механических коробок передач и в положение P (Парковка) - для автоматических коробок передач.
- Никогда не разрешайте лицам, недостаточно знающим устройство автомобиля, или детям дотрагиваться до стояночного тормоза. Непреднамеренное отпущение стояночного тормоза может привести к тяжелым травмам.
- Во избежание непреднамеренного движения автомобиля, которое может травмировать находящихся в нем людей или пешеходов, паркуясь, необходимо всегда полностью включать стояночный тормоз.



Проверьте контрольную лампу тормоза поворотом ключа зажигания в положение ON (Вкл.) (но не запускайте двигатель). При включенном стояночном тормозе и ключе зажигания в положении START (Запуск) или ON (Вкл.) эта лампа должна гореть.

Перед началом движения убедитесь, что стояночный тормоз полностью опущен, а контрольная лампа тормоза погасла.

Если контрольная лампа тормоза продолжает гореть после отпущения стояночного тормоза при работающем двигателе, то это может свидетельствовать о наличии неисправности в тормозной системе. На это следует немедленно обратить внимание.

По возможности, немедленно прекратите движение. Если это невозможно, будьте предельно внимательны при управлении автомобилем и продолжайте движение только до безопасного места или до станции техобслуживания.

Управление автомобилем

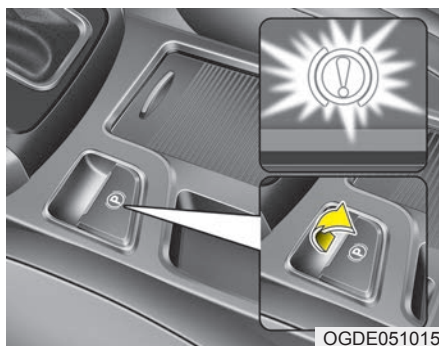

OGDE051015

Электрический стояночный тормоз (EPB) (при наличии)

Постановка на стояночный тормоз

Включение EPB (электрического стояночного тормоза):

1. Нажмите педаль тормоза.
 2. Потяните вверх выключатель EPB.
- Проверьте включение контрольной лампы.

* К СВЕДЕНИЮ

Если на крутом уклоне или при движении с прицепом, автомобиль не останавливается, действуйте следующим образом:

1. Включите EPB.
2. Потяните вверх выключатель EPB более 3 секунд.

⚠ ВНИМАНИЕ

Не применяйте стояночный тормоз во время движения автомобиля, за исключением аварийных ситуаций. Это может привести к повреждению системы автомобиля и созданию аварийной ситуации.

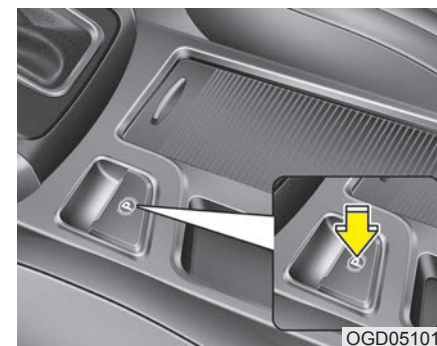

OGD051016

Отпускание стояночного тормоза

Чтобы отпустить EPB (электрический стояночный тормоз), нажмите переключатель EPB при следующих условиях:

- Замок зажигания или кнопка пуска-останова двигателя в положении "ON".
 - Нажмите педаль тормоза.
- Проверьте выключение контрольной лампы тормоза.

Чтобы автоматически отпустить ЕРВ (электрический стояночный тормоз):

- Автомобиль с МКПП
 1. Запустите двигатель.
 2. Пристегните ремень безопасности водителя.
 3. Закройте дверь водителя, капот двигателя и крышку багажника.
 4. Выжмите педаль сцепления с включенной передачей.
 5. Выжмите педаль акселератора, одновременно отпуская педаль сцепления
- Автомобиль с АКПП
 1. Запустите двигатель.
 2. Пристегните ремень безопасности водителя.
 3. Закройте дверь водителя, капот двигателя и крышку багажника.
 4. Выжмите педаль акселератора при рычаге переключения передач в "R" (Задний ход), "D" (Движение) или в спортивном режиме.

- Рычаг переключения передач в положении "P"
При работающем двигателе нажмите педаль тормоза и переведите рычаг переключения передач из положения "P" (Парковка) в положение "R" (Задний ход) или "D" (Движение).
- Рычаг переключения передач в положении "N"
При работающем двигателе нажмите педаль тормоза и переведите рычаг переключения передач из положения "N" (Нейтраль) в положение "R" (Задний ход) или "D" (Движение).

Проверьте выключение контрольной лампы тормоза.

*** К СВЕДЕНИЮ**

- Для обеспечения безопасности можно включить ЕРВ, даже если выключатель зажигания или кнопка пуска-останова двигателя находятся в положении OFF, но нельзя его выключить.
- Для обеспечения безопасности при движении на спуске или задним ходом нажмите педаль тормоза и отпустите стояночный тормоз вручную выключателем ЕРВ.

*** К СВЕДЕНИЮ - МКПП**

Автомобиль с прицепом на возвышении или на подъеме может слегка скатиться назад при трогании автомобиля. Чтобы предотвратить эту ситуацию, следуйте нижеприведенным инструкциям.

1. Выжмите педаль сцепления и выберите передачу.
2. Держите вытянутым вверх выключатель ЕРВ.
3. Выжмите педаль акселератора и медленно отпустите педаль сцепления
4. Если автомобиль начинает движение с достаточной движущей силой, отпустите выключатель ЕРВ.

Не выполняйте вышеописанную процедуру при движении на ровной горизонтальной поверхности. Автомобиль может внезапно двинуться вперед.

Управление автомобилем

ВНИМАНИЕ

- Если контрольная лампа стояночного тормоза продолжает гореть несмотря на отпущение электронного стояночного тормоза, рекомендуем обратиться к авторизованному дилеру HYUNDAI для проверки системы.
- Не пытайтесь двигаться с включенным EPB. Это может привести к повышенному износу тормозной колодки и ротора.

Ситуации автоматического применения EPB (электрического стояночного тормоза):

- Перегрев EPB.
- Запросы других систем.



- Если при попытке тронуться с места путем нажатия педали акселератора при включенном электрическом стояночном тормозе, тормоз не отпускается автоматически, подается предупреждающий звуковой сигнал и отображается сообщение.
- Если ремень безопасности водителя не пристегнут и открыт капот, крышка багажника или какая-либо дверь, подается предупредительный звуковой сигнал и отображается сообщение.
- Если автомобиль неисправен, может прозвучать предупредительный сигнал и отобразиться сообщение.

При возникновении упомянутой выше ситуации нажмите педаль тормоза и отпустите EPB нажатием выключателя EPB.

⚠ ОСТОРОЖНО

- Для предотвращения непреднамеренного движения автомобиля, в случае остановки и выхода из автомобиля не используйте рычаг коробки передач вместо стояночного тормоза. Активируйте стояночный тормоз и убедитесь, что рычаг переключения передач установлен в положение P (Парковка).
- Не позволяйте лицам, не ознакомленным с устройством автомобиля, дотрагиваться до стояночного тормоза. Если стояночный тормоз отпущен непреднамеренно, возможны серьезные повреждения.
- Все автомобили всегда должны иметь полностью включенный стояночный тормоз на парковке во избежание неумышленного движения автомобиля, которое может стать причиной травмы пассажиров, водителя или пешеходов.

⚠ ВНИМАНИЕ

- При работе или отпуске EPB можно услышать щелчок, это нормально и указывает на то, что EPB функционирует должным образом.
- Если Вы оставляете ключи сотруднику парковки, проинформируйте его о том, как управлять EPB.
- Попытка тронуться с места с включенным электрическим стояночным тормозом может привести к его повреждению.
- При автоматическом отпуске электрического стояночного тормоза нажатию педали акселератора педаль следует нажимать плавно.

**Контрольная лампа неисправности EPB (при наличии)**

Эта контрольная лампа горит, если кнопка пуска-останова двигателя переведена в положение "ON", и выключается через приблизительно 3 секунды, если система работает нормально.

Если контрольная лампа неисправности EPB остается включенной, горит при движении или не включается, когда выключатель зажигания или кнопка пуска-останова двигателя переводится в положение "ON", это указывает на возможную неисправность EPB.

В этом случае рекомендуем обратиться к авторизованному дилеру HYUNDAI для проверки системы.

Управление автомобилем

Если включается индикатор ESC, контрольная лампа неисправности EPB может гореть, чтобы указать на неисправность ESC, но это не указывает на неисправность EPB.

ВНИМАНИЕ

- В случае нештатного функционирования выключателя EPB может загореться контрольная лампа EPB. Остановите двигатель и запустите его снова через несколько минут. Контрольная лампа погаснет, и выключатель EPB будет работать как обычно. Однако если контрольная лампа EPB (электрического стояночного тормоза) продолжает гореть, рекомендуем обратиться к авторизованному дилеру HYUNDAI для проверки системы.
- Если контрольная лампа стояночного тормоза не горит и не мигает даже при поднятом выключателе EPB, электрический стояночный тормоз не включен.

(продолжение)

(продолжение)

- Если контрольная лампа стояночного тормоза мигает при горячей контрольной лампе EPB, нажмите выключатель и потяните его вверх. Еще раз нажмите его для возврата в изначальное положение и потяните его вверх. Если контрольная лампа EPB не гаснет, рекомендуем обратиться к авторизованному дилеру HYUNDAI для проверки системы.

Аварийное торможение

В случае отказа педали тормоза во время движения допускается применить аварийное торможение, для чего потяните вверх и удерживайте выключатель EPB. Торможение осуществляется только при нажатом выключателе EPB.

ОСТОРОЖНО

Не применяйте стояночный тормоз во время движения автомобиля, за исключением аварийных ситуаций.

* К СВЕДЕНИЮ

В процессе аварийного торможения с использованием электрического стояночного тормоза контрольная лампа стояночного тормоза будет гореть, указывая на работу системы.

 **ВНИМАНИЕ**

Если при использовании электронного стояночного тормоза в целях аварийного торможения постоянно ощущается шум или запах гари, рекомендуем обратиться к авторизованному дилеру HYUNDAI для проверки системы.

Если EPB (электрический стояночный тормоз) не отпускается

Если электронный стояночный тормоз не высвобождается должным образом, рекомендуем доставить автомобиль на эвакуаторе к авторизованному дилеру HYUNDAI для проверки системы.

Антиблокировочная система тормозов (АБС)

 **ОСТОРОЖНО**

Системы АБС (или ESC) не способны предотвратить ДТП, которые могут произойти вследствие ненадлежащих или опасных маневров при вождении. Даже при том, что управление автомобилем улучшается во время аварийного торможения, всегда соблюдайте безопасную дистанцию до находящихся впереди объектов. В экстремальных дорожных условиях следует всегда снижать скорость автомобиля.

В перечисленных ниже дорожных условиях тормозной путь автомобилей, оснащенных антиблокировочной системой тормозов (АБС) (или системой динамической стабилизации (ESC)), может иногда оказаться больше чем у других автомобилей.

При этих условиях автомобиль должен двигаться на пониженных скоростях:

(продолжение)

Управление автомобилем

(продолжение)

- неровные дороги, дороги с гравийным покрытием или покрытые снегом дороги;
- с установленными колесными цепями;
- на дорогах с выбоинами или ямами, либо имеющих различную высоту дорожного покрытия.

Функции безопасности автомобилей, оборудованных АБС (или ESC), не должны проверяться на высоких скоростях движения или на поворотах. Этим можно подвергнуть опасности себя и других.

АБС непрерывно считывает частоту вращения колес. Если начинается блокировка колес, система АБС неоднократно корректирует давление гидравлического тормоза на колеса.

При задействовании тормозов в условиях, когда возможна блокировка колес, можно услышать звук “тик-тик”, исходящий от тормозов, или почувствовать реакцию на педали тормоза. Это нормально и означает, что система АБС функционирует.

Чтобы получить максимальную отдачу от АБС в аварийной ситуации, не пытайтесь регулировать давление тормозов и не качайте тормоза. Выжмите педаль тормоза с максимально возможным усилием или усилием, которое предписывает ситуация, и предоставьте АБС управлять усилием, передаваемым на тормоза.

* К СВЕДЕНИЮ

В моторном отсеке можно услышать щелчок, когда автомобиль начинает движение после запуска двигателя. Это нормально и указывает на то, что антиблокировочная система тормозов функционирует должным образом.

- Даже оборудованный антиблокировочной системой тормозов автомобиль требует соблюдения достаточного тормозного пути. Всегда соблюдайте безопасную дистанцию до находящегося впереди автомобиля.
- Всегда замедляйтесь при движении на повороте. Антиблокировочная система тормозов не может предотвратить аварии вследствие превышенных скоростей.
- На неплотных или неровных дорожных покрытиях работа антиблокировочной системы тормозов может привести к более длинному тормозному пути, чем у автомобилей, оборудованных стандартной тормозной системой.



W-78

⚠ ВНИМАНИЕ

- Если контрольная лампа ABS включена и горит постоянно, возможно, возникла неисправность ABS. Однако, в этом случае обычные тормоза будут работать нормально.
- Контрольная лампа ABS останется включенной в течение приблизительно 3 секунд после перевода выключателя зажигания в положение ON. В течение этого времени ABS пройдет самодиагностику и лампа погаснет, если неисправность отсутствует.

(продолжение)

(продолжение)

Если лампа продолжает гореть, возможно, имеется неисправность ABS. Рекомендуем обратиться к авторизованному дилеру HYUNDAI.

⚠ ВНИМАНИЕ

- При движении по дороге с покрытием, имеющим низкое сцепление с колесами, например, обледенелой дороге, требующей непрерывной работы тормозами, ABS функционирует постоянно и контрольная лампа ABS может гореть. Выведите автомобиль на безопасное место и остановите двигатель.
- Повторно запустите двигатель. Если контрольная лампа ABS выключена, то система ABS исправна. В противном случае, возможно, имеется неисправность ABS. Рекомендуем обратиться к авторизованному дилеру HYUNDAI.

* К СВЕДЕНИЮ

При запуске автомобиля от внешнего источника из-за разряженной аккумуляторной батареи, двигатель, возможно, работает недостаточно плавно, и одновременно может включиться контрольная лампа ABS. Это происходит вследствие низкого напряжения аккумуляторной батареи (АКБ). Это не означает, что система ABS неисправна.

- Не качайте тормоза!
- Перезарядите АКБ перед поездкой на автомобиле.

Управление автомобилем

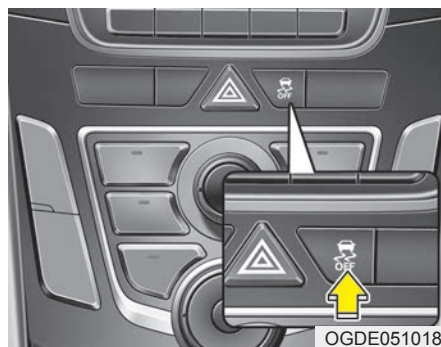

Электронная система динамической стабилизации (ESC) (при наличии)

Электронная система динамической стабилизации (ESC) предназначена для обеспечения устойчивости автомобиля при движении на повороте. ESC проверяет направление, задаваемое рулевым управлением, и фактическое направление движения автомобиля. ESC притормаживает отдельные колеса и воздействует на систему управления двигателем, чтобы стабилизировать автомобиль.

▲ ОСТОРОЖНО

Никогда не двигайтесь слишком быстро в плохих дорожных условиях и на поворотах. Электронная система динамической стабилизации (ESC) не гарантирует, что вы не попадете в дорожно-транспортное происшествие. Завышенная скорость на поворотах, резкие маневры и глиссирование на мокрых дорожных покрытиях могут привести к серьезным авариям. Только осмотрительный и внимательный водитель может предотвратить аварии избегая маневров, вследствие которых автомобиль теряет сцепление с дорогой. Всегда – даже с установленной ESC – следуйте всем обычным мерам предосторожности при вождении, включая выбор безопасной скорости в соответствии с дорожными условиями.

Электронная система динамической стабилизации (ESC) предназначена для оказания помощи водителю в управлении автомобилем при неблагоприятных условиях. Это не замена приемов безопасного вождения. От таких факторов как скорость, дорожные условия и рулевое управление, осуществляемое водителем, зависит эффективность ESC в предотвращении потери управления. Водитель по-прежнему отвечает за вождение и прохождение поворотов на надлежащих скоростях и за достаточный уровень безопасности. При торможении в условиях, когда возможна блокировка колес, можно услышать звук “тик-тик”, исходящий от тормозов, или почувствовать его через педаль тормоза. Это нормально и означает, что система ESC функционирует.

*** К СВЕДЕНИЮ**

Из моторного отсека может слышаться щелчок, когда автомобиль начинает движение после запуска двигателя. Это нормально и указывает на то, что электронная система динамической стабилизации (ESC) функционирует должным образом.

Работа ESC

Включение системы ESC ON (ВКЛ)

-

- При включении зажигания контрольные лампы "ESC" и "ESC OFF" загораются примерно на 3 секунды, после этого включается ESC.
- Для выключения системы ESC включите зажигание и нажмите кнопку "ESC OFF" примерно на половину секунды после включения зажигания. (Загорится контрольная лампа "ESC OFF"). Для включения системы ESC нажмите кнопку "ESC OFF" (контрольная лампа "ESC OFF" погаснет).
- При пуске двигателя можно услышать негромкий тикающий звук. Это относится к выполнению ESC автоматической системной самопроверки и не указывает на неисправность.

В работе



Работа системы ESC сопровождается миганием контрольной лампы "ESC".

- Если система динамической стабилизации функционирует нормально, в автомобиле ощущаются легкие пульсации. Это является результатом управления тормозами и не указывает на неисправность.
- При перемещении из грязи или со скользкой дороги, частота вращения двигателя (обороты в минуту) не возрастает, даже если педаль акселератора резко выжата. Это объясняется поддержкой устойчивости и сцепления автомобиля с дорогой и не указывает на неисправность.

Выключение ESC

Состояние ESC OFF (ВЫКЛ)



- Для выключения функции управления двигателем системы ESC кратковременно (не более 3 с) нажмите кнопку ESC OFF (при этом загорится индикатор ESC OFF). Функция управления тормозами продолжит работу.
- Для выключения функции управления двигателем и функции управления тормозами системы ESC нажмите кнопку ESC OFF и удерживайте ее более 3 с (при этом загорится индикатор ESC OFF).
- Если при выключенной системе ESC повернуть выключатель зажигания в положение "LOCK", система ESC останется выключенной. После следующего пуска двигателя система ESC автоматически включится снова.

Управление автомобилем



Контрольная лампа

Если выключатель зажигания повернут в положение "ON", контрольная лампа горит, затем выключается, если система ESC работает нормально. Контрольная лампа "ESC" всегда мигает при работе ESC или горит, если система ESC неисправна.

Контрольная лампа "ESC OFF" включается при выключении ESC с помощью кнопки.

ВНИМАНИЕ

Если на автомобиле установлены колеса или шины различного размера, система ESC может функционировать неправильно. При замене шин убедитесь, что размеры устанавливаемых и оригинальных шин одинаковы.

ОСТОРОЖНО

Система управления стабилизацией является только вспомогательной. При торможении на повороте, заснеженной или обледенелой дороге будьте особо осторожны. Двигайтесь медленно и не пытайтесь разогнаться всякий раз, когда мигает контрольная лампа "ESC", или на скользкой дороге.

Использование кнопки "ESC OFF"

При движении

- Система ESC должна быть по возможности включена для ежедневных поездок.
- Для выключения ESC во время движения нажмите кнопку "ESC OFF" при движении на ровном дорожном покрытии.

ОСТОРОЖНО

Никогда не нажимайте кнопку "ESC OFF", если ESC работает (контрольная лампа "ESC" мигает). Если "ESC" выключена при работающей системе ESC, автомобиль может выйти из-под контроля.

* К СВЕДЕНИЮ

- Перед проведением испытаний автомобиля на динамометре необходимо отключить систему ESC нажатием кнопки ESC OFF с удержанием более 3 с (при этом загорится индикатор ESC OFF). Если оставить ESC включенной, она будет препятствовать увеличению скорости автомобиля и приведет к отказу диагностики.
- Выключение ESC не влияет на работу АБС и тормозной системы.

Система управления стабилизацией транспортного средства (VSM) (при наличии)

Эта система обеспечивает дополнительное улучшение стабильности транспортного средства и реакции на рулевом колесе при движении на скользкой дороге или обнаружении изменений в коэффициенте трения между правыми и левыми колесами в процессе торможения.

Работа системы VSM

При работающей системе VSM:

- Лампа ESC (система динамической стабилизации) () мигает.
 - Можно управлять рулевым колесом.
- Если система VSM функционирует нормально, в автомобиле ощущаются легкие пульсации. Это является результатом управления тормозами и не указывает на неисправность.

Система VSM не функционирует в следующих ситуациях:

- движение на подъеме или спуске;
- движение задним ходом;
- Если продолжает гореть контрольная лампа “ESC OFF” () на комбинации приборов;
- Если продолжает гореть контрольная лампа “EPS” (усилитель руля с электронным управлением) на комбинации приборов;

Прекращение работы системы VSM

Если нажать кнопку “ESC OFF” для выключения ESC, будет прекращена также работа системы VSM и загорится контрольная лампа “ESC OFF” (). Для включения системы VSM нажмите кнопку еще раз. Контрольная лампа “ESC OFF” погаснет.

Индикатор неисправности

Система VSM может дезактивироваться, даже если работа системы VSM не была отменена нажатием кнопки “ESC OFF”. Это указывает на неисправность в системе усилителя руля с электронным управлением (EPS) или системе VSM. Если контрольная лампа ESC () или контрольная лампа EPS продолжает гореть, рекомендуем обратиться к авторизованному дилеру HYUNDAI для проверки системы.

* К СВЕДЕНИЮ

- Система VSM предназначена для облегчения прохождения поворотов на скоростях более 15 км/ч (9 миль/час).
- Система VSM предназначена для облегчения торможения на дорогах с неоднородным покрытием на скорости более 30 км/ч (18 миль/час). Покрытие таких дорог выполнено из материалов с различными коэффициентами трения.

Управление автомобилем

▲ ОСТОРОЖНО

- Система управления стабилизацией не может заменить хорошего безопасного вождения, а является лишь дополнительной функцией. Водитель обязан всегда контролировать скорость и дистанцию до впереди идущего транспортного средства. Во время движения всегда крепко держите рулевое колесо.
- Ваше транспортное средство, даже при установленной системе VSM, всегда слушается водителя. Всегда соблюдайте обычные меры безопасности при движении, включая выбор скорости согласно дорожной обстановке, в том числе при ненастной погоде и при скользком дорожном покрытии.
- Если на автомобиле установлены колеса или шины различного размера, система VSM может функционировать неправильно. При замене шин, убедитесь, что размеры устанавливаемых и оригинальных шин одинаковы.

Система помощи при трогании на подъеме (НАС) (при наличии)

На крутом подъеме автомобиль имеет тенденцию скатываться назад при трогании после остановки. Система помощи при трогании на подъеме (НАС) путем автоматического управления тормозами в течение 1~2 с препятствует скатыванию автомобиля назад. Тормоза отпускаются при нажатии педали акселератора или спустя 1~2 с.

▲ ОСТОРОЖНО

Система НАС активируется всего на 1~2 секунды, поэтому при трогании автомобиля всегда выжимайте педаль акселератора.

* К СВЕДЕНИЮ

- Система НАС не работает, когда рычаг переключения передач находится в положении "P" (Парковка) или "N" (Нейтраль).
- Система НАС активируется, даже если ESC выключена, но она не активируется в случае неисправности ESC.

Система предупреждения об экстренной остановке (ESS) (при наличии)

Система предупреждения об экстренной остановке предупреждает водителя находящегося сзади автомобиля о резком и опасном торможении миганием стоп-сигнала. Система активируется в следующих случаях:

- Автомобиль внезапно останавливается (скорость автомобиля свыше 55 км/ч и замедление автомобиля превышает 7 м/с²)
- Активируется АБС

Если скорость автомобиля меньше 40 км/ч и система АБС выключается или ситуация резкой остановки завершена, стоп-сигнал прекратит мигать. Вместо этого автоматически включатся и начнут мигать лампы аварийной сигнализации.

Лампы аварийной сигнализации выключатся, когда скорость автомобиля превысит 10 км/ч после того, как он был остановлен. Кроме того, выключение происходит после езды на низкой скорости в течение определенного времени. Возможно также ручное выключение нажатием выключателя ламп аварийной сигнализации.

⚠ ВНИМАНИЕ

Система предупреждения об экстренной остановке (ESS) не работает, если лампы аварийной сигнализации уже включены.

Приемы безопасного торможения**⚠ ОСТОРОЖНО**

- Всегда при выходе из автомобиля или его парковке ставьте стояночный тормоз в крайнее положение, и полностью включайте рычаг переключения передач в положение “Р” (Парковка). Если стояночный тормоз включен не полностью, автомобиль может неожиданно тронуться с места и нанести травмы вам или окружающим.
- Все автомобили всегда должны иметь полностью включенный стояночный тормоз на парковке во избежание неумышленного движения автомобиля, которое может стать причиной травмы пассажиров, водителя или пешеходов.

- Убедитесь, что стояночный тормоз выключен и контрольная лампа его включения не горит, перед тем как выехать со стоянки.
- При движении по залитой водой дороге тормоза могут намокнуть. В них может попасть вода также при мойке автомобиля. Мокрые тормоза представляют опасность! Автомобиль с мокрыми тормозами не сможет остановиться достаточно быстро. Мокрые тормоза могут стать причиной заноса автомобиля. Чтобы просушить тормоза, слегка притормаживайте, пока не восстановится их нормальное действие, сохраняя при этом постоянный контроль над автомобилем. Если нормальное действие тормозов не восстанавливается, как можно скорее остановите автомобиль в безопасном месте. Рекомендуем обратиться за помощью к авторизованному дилеру HYUNDAI.
- Никогда не двигайтесь на спуске накатом с выключенной передачей. Это чрезвычайно опасно. Постоянно держите автомобиль на включенной передаче, притормозите, затем перейдите на пониженную передачу для торможения двигателем, что обеспечит поддержание безопасной скорости.

Управление автомобилем

- Не ездите “на тормозах”. Постоянное нажатие на педаль опасно, т. к. может вызвать перегрев тормозов и потерю их эффективности. Кроме того, при этом увеличивается износ компонентов тормозной системы.
- При проколе шины колеса во время движения плавно затормозите автомобиль, стараясь удержать его на прямой при замедлении. Когда скорость достаточно снизится, сверните с дороги и остановитесь в безопасном месте.
- Если автомобиль оборудован автоматической коробкой передач, не допускайте самопроизвольного медленного движения автомобиля вперед. Для этого после остановки автомобиля крепко держите ногу на педали тормоза.
- Принимайте меры предосторожности при парковке на уклоне. Надежно включите стояночный тормоз и установите рычаг переключения передач в положение “Р” (автоматическая коробка передач) либо включите первую передачу или передачу заднего хода (механическая коробка передач). Если автомобиль паркуется на уклоне в положении движения вниз, поверните передние колеса к бордюру, чтобы удержать автомобиль от скатывания. Если автомобиль паркуется в положении движения на подъем, поверните передние колеса в сторону от бордюра, чтобы удержать автомобиль от скатывания. Если бордюр отсутствует или требуются другие меры для удержания автомобиля от скатывания, заблокируйте колеса.
- В определенных условиях стояночный тормоз может примерзнуть во включенном положении. Чаще всего это происходит при скоплении снега или льда вокруг или рядом с задними тормозами, а также при попадании воды в тормоза. Если есть опасность примерзания стояночного тормоза, используйте его только кратковременно при установке рычага переключения передач в положение “Р” (АКПП), либо при включении первой передачи или передачи заднего хода (МКПП), а для удержания автомобиля на месте подложите под колеса колодки. Затем отпустите стояночный тормоз.
- Не удерживайте автомобиль на подъеме педалью акселератора. Это может привести к перегреву коробки передач. Всегда используйте педаль тормоза или стояночный тормоз.

СИСТЕМА КРУИЗ-КОНТРОЛЯ (ПРИ НАЛИЧИИ)

1. Контрольная лампа круиз-контроля
2. Контрольная лампа режима SET круиз-контроля

Система круиз-контроля позволяет программировать автомобиль на поддержание постоянной скорости без нажатия педали акселератора.

Эта система предназначена для работы на скоростях более 30 км/ч (20 миль/ч).

⚠ ОСТОРОЖНО

- Если оставить круиз-контроль включенным, (контрольная лампа круиз-контроля горит), возможно его случайное включение. Держите систему круиз-контроля выключенной, когда не используете круиз-контроль, во избежание непреднамеренной установки скорости.
 - Используйте систему круиз-контроля только при движении на открытых магистралях в хорошую погоду.
 - Не используйте систему круиз-контроля, когда поддержание постоянной скорости автомобиля может быть небезопасным, например, при движении в интенсивном или неравномерном потоке автомобилей, или на скользких (дождливая погода, обледенелое или покрытое снегом дорожное покрытие) или извилистых дорогах, либо на дорогах с подъемами и спусками более 6%.
- (продолжение)

(продолжение)

- Всегда уделяйте особое внимание условиям движения, когда используете систему круиз-контроля.
- Будьте внимательны при движении на спуске с использованием системы круиз-контроля, которая может увеличить скорость автомобиля.

⚠ ВНИМАНИЕ

При движении со скоростью, поддерживаемой круиз-контролем, на автомобиле с МКПП, не переключайтесь в нейтральное положение без нажатия педали сцепления, во избежание чрезмерного возрастания оборотов двигателя. Если это произошло, выжмите педаль сцепления или выключите переключатель круиз-контроля "ON/OFF".

Управление автомобилем

* К СВЕДЕНИЮ

Во время нормальной работы круиз-контроля, когда активируется или возобновляет свою работу после торможения выключатель “SET”, круиз-контроль включается примерно через 3 секунды. Это нормальная задержка.



Переключатель круиз-контроля

O: Отменяет работу системы круиз-контроля.

: Включает или выключает систему круиз-контроля.

RES+: Восстанавливает или увеличивает скорость круиз-контроля.

SET-: Устанавливает или уменьшает скорость круиз-контроля.



Установка скорости круиз-контроля:

1. Для включения системы нажмите кнопку  на рулевом колесе. Контрольная лампа круиз-контроля загорается.
2. Увеличьте скорость до требуемого уровня, который должен превышать 30 км/ч (20 миль/ч).

* К СВЕДЕНИЮ - МКПП

На автомобилях с механической коробкой передач следует выжать педаль тормоза по крайней мере один раз для установки круиз-контроля после запуска двигателя.



OGDE051038

3. Нажмите выключатель SET- (Установка) и отпустите его на нужной скорости. На приборной панели загорится контрольная лампа SET (Установка). Одновременно с этим отпустите педаль газа. Желаемая скорость будет поддерживаться автоматически.

На крутом подъеме автомобиль может уменьшить скорость, и наоборот, незначительно увеличить ее на спуске.



OGDE051037

Увеличение заданной скорости круиз-контроля:

ниже последовательностей действий:

- Нажмите выключатель +RES (Сброс) и удерживайте его. Автомобиль начнет ускоряться. Отпустите выключатель на нужной скорости.
- Нажмите выключатель +RES (Сброс) и сразу отпустите его. Заданная скорость будет увеличиваться на 1,6 км/ч (1 миля/ч) при каждом таком действии.



OGDE051038

Уменьшение скорости круиз-контроля:

Выполните любую из приведенных ниже последовательностей действий:

- Нажмите выключатель SET - (Установка) и удерживайте его. Автомобиль начнет замедляться. Отпустите выключатель на скорости, которую Вы хотите поддерживать.
- Нажмите выключатель SET - (Установка) и сразу отпустите его. Заданная скорость будет уменьшаться на 1,6 км/ч (1 миля/ч) при каждом таком действии.

Управление автомобилем

Временное ускорение с включенным круиз-контролем:

Если требуется временно увеличить скорость при включенном круиз-контроле, выжмите педаль акселератора. Увеличенная скорость не мешает работе круиз-контроля и не изменяет заданную скорость.

Чтобы вернуться к заданной скорости, уберите ногу с педали акселератора.



Каждое из этих действий отменит работу круиз-контроля (контрольная лампа круиз-контроля выключится), при этом система не будет выключена. При желании возобновить работу круиз-контроля, продвиньте вверх (к RES+) рычаг, расположенный на рулевом колесе. Произойдет возврат к ранее установленной скорости.

Для отмены работы системы круиз-контроля выполните одно из следующих действий:

- Нажмите педаль тормоза.
- Нажмите педаль сцепления, если установлена МКПП.
- Переведите рычаг переключения передач в положение "N" (Нейтраль), если установлена АКПП.
- Нажмите переключатель "CANCEL", расположенный на рулевом колесе.
- Уменьшите скорость автомобиля ниже скорости в памяти на 20 км/ч (12 миль/ч).
- Уменьшите скорость автомобиля ниже 30 км/ч (20 миль/ч).



Восстановление скорости автомобиля, превышающей 30 км/ч (20 миль/ч):

Если для отмены режима круиз-контроля использовался какой-либо иной способ, чем применение выключателя CRUISE (Круиз-контроль), и система все еще находится в активном состоянии, то после нажатия выключателя +RES (Сброс) произойдет автоматический возврат к последней установленной скорости.

Восстановления скорости, однако, не произойдет, если в какой-то момент она была ниже 30 км/ч (20 миль/ч).

Для выключения системы круиз-контроля выполните одно из следующих действий:

- Нажмите кнопку круиз-контроля .
- Выключите зажигание.

Оба этих действия отменяют работу системы круиз-контроля. При желании возобновить работу круиз-контроля повторите шаги, представленные в "Установка скорости круиз-контроля" на предыдущей странице.

Управление автомобилем

СИСТЕМА КОНТРОЛЯ ОГРАНИЧЕНИЯ СКОРОСТИ (ПРИ НАЛИЧИИ)

Если требуется не превышать определенную скорость движения, можно установить ограничение скорости.

При превышении предварительно установленного ограничения скорости система предупредительной сигнализации (мигает установленное ограничение скорости и включается звуковая сигнализация) работает до тех пор, пока скорость автомобиля не упадет ниже ограничения скорости.



OGDE051050



OGDE051035

* К СВЕДЕНИЮ

Во время работы контроля ограничения скорости активация системы круиз-контроля невозможна.

Выключатель контроля ограничения скорости

O: Отменяет установленное ограничение скорости.

: Включает или выключает систему контроля ограничения скорости.

RES+: Восстанавливает или увеличивает ограничение скорости, контролируемое системой.

SET-: Устанавливает или уменьшает ограничение скорости, контролируемое системой.

Установка ограничения скорости:

1. Для включения системы нажмите кнопку ограничения скорости  на рулевом колесе.



Загорается контрольная лампа ограничения скорости.



2. Нажмите выключатель SET-.
3. Нажать переключатель +RES или SET-, и отпустить его, когда будет установлена нужная скорость. Нажмите выключатель +RES или SET- и не отпускайте его. Скорость будет увеличиваться или падать на 5 км/ч. Нажмите переключатель +RES или SET- и сразу же отпустить. Скорость будет расти или снижаться с шагом 1 км/ч. На приборной доске будет отображаться индикатор заданного ограничения скорости.

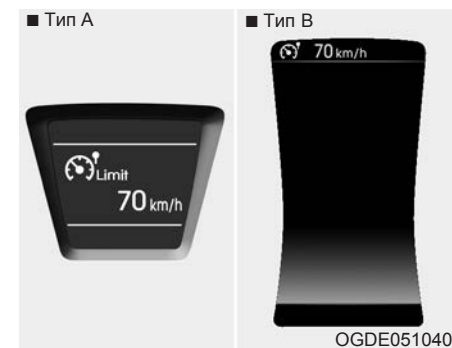

Установленное ограничение скорости появится на дисплее.

Управление автомобилем

Чтобы двигаться со скоростью, превышающей установленное ограничение, следует с усилием нажать педаль акселератора (более чем на 80%) так, чтобы с щелчком сработал механизм переключения на низшую передачу. После этого мигает установленное ограничение скорости и подается звуковой сигнал до тех пор, пока скорость автомобиля не упадет ниже установленного ограничения.

* К СВЕДЕНИЮ

- При нажатии педали акселератора менее чем на 50% скорость автомобиля не превысит ограничение скорости, но будет поддерживаться ниже ограничения скорости.
- Щелчок, издаваемый механизмом переключения на низшую передачу при полностью выжатой педали акселератора – это нормальное состояние.

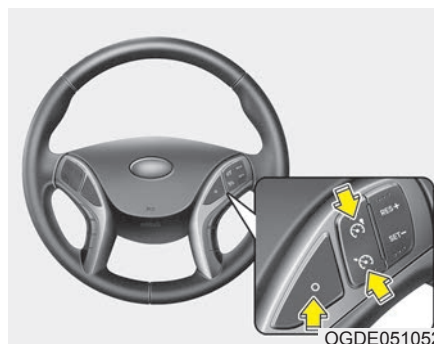

Чтобы выключить контроль ограничения скорости, выполните одно из следующих действий:

- Еще раз нажмите кнопку  ограничения скорости.
- Нажмите переключатель круиз-контроля (при нажатии переключателя круиз-контроля включается система круиз-контроля)

Если нажать переключатель O (CAN-CEL) один раз, это приведет только к отмене ограничения скорости, но не выключению системы. Если Вы хотите переустановить ограничение скорости, нажимайте переключатель +RES или SET- на рулевом колесе, пока не установится нужное значение скорости.

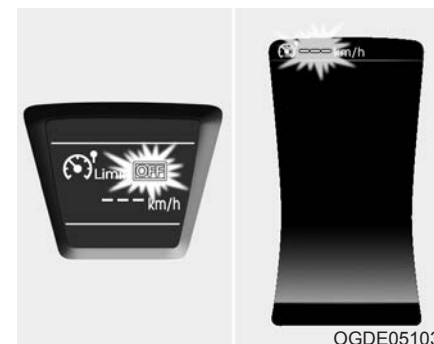

⚠ ВНИМАНИЕ

При возникновении проблемы с системой ограничения скорости замигает индикатор "OFF" (для типа A) или индикатор «---» (для типа B).

В этом случае рекомендуем обратиться к авторизованному дилеру HYUNDAI для проверки системы.

ЭКОНОМИЧНАЯ ЭКСПЛУАТАЦИЯ

Экономия топлива автомобилем зависит, главным образом, от стиля вождения, от того, куда Вы ездите и когда Вы ездите.

От каждого из этих факторов зависит, сколько километров (миль) удастся проехать на одном литре (галлоне) топлива. Чтобы управлять автомобилем по возможности экономнее, следуйте следующим рекомендациям по вождению, способствующим экономии денежных средств как на топливе, так и на ремонтах:

- Езьте плавно. Резко на разгоняйтесь. Не трогайтесь с места “прыжком”, не переключайтесь при полностью открытой дроссельной заслонке и поддерживайте постоянную скорость движения. Не устраивайте гонки от светофора до светофора. Старайтесь придерживаться скорости дорожного потока, чтобы не пришлось излишне часто изменять скорость. По возможности избегайте интенсивного движения. Всегда соблюдайте безопасную дистанцию до других автомобилей, благодаря этому можно избежать излишнего торможения. Это также снижает износ тормозов.
- Поддерживайте умеренную скорость движения. Чем выше скорость, тем больше топлива требуется автомобилю. Езда с умеренной скоростью, особенно по автомагистралям, является одним из наиболее эффективных способов снижения расхода топлива.
- Не держите ногу на педали тормоза или сцепления во время движения. Это приводит к повышению расхода топлива и преждевременному износу этих компонентов. Кроме того, при вождении с ногой, постоянно нажимающей на педаль, тормоза перегреваются и теряют эффективность, что может привести к более серьезным последствиям.
- Проявляйте заботу о шинах. Поддерживайте в них требуемое давление. Неправильное накачивание шины, как избыточное, так и недостаточное, ведет к повышенному износу шины. Проверяйте давление в шинах не реже одного раза в месяц.
- Следите за правильной регулировкой углов установки колес. Нарушения в регулировке могут быть результатом ударов о бордюр или слишком быстрой езды по неровным дорогам. Неправильная регулировка углов установки колес вызывает ускоренный износ шин и может привести к другим проблемам, в том числе, к повышению расхода топлива.
- Поддерживайте автомобиль в исправном состоянии. Для снижения расхода топлива и снижения затрат на техническое обслуживание проводите техобслуживание автомобиля в соответствии с графиком технического обслуживания. При тяжелых условиях движения требуется более частое техническое обслуживание.
- Содержите автомобиль в чистоте. Для обеспечения максимального срока службы автомобиля постоянно следите за его чистотой и защитой от коррозии. Особенно важно не допускать налипания и скопления грязи, льда и т. п. на днище автомобиля. Этот дополнительный вес повышает расход топлива и способствует коррозии.

Управление автомобилем

- Путешествуйте налегке. Не перевозите излишне тяжелые грузы. Вес сокращает экономию топлива.
- Не допускайте работу двигателя на холостом ходу дольше, чем необходимо. Если Вы кого-то (чего-то) ожидаете (но не в потоке движения), выключите двигатель и запустите его снова только перед возобновлением движения.
- Помните, что двигатель Вашего автомобиля не требует длительного прогрева. После того, как двигатель запущен, дайте двигателю поработать 10 - 20 секунд до включения передачи. В очень холодную погоду, тем не менее, время прогрева двигателя немного увеличьте.
- Не “дергайте” двигатель и не превышайте допустимое число оборотов двигателя. Дерганье – это слишком медленное движение на слишком высокой передаче, ведущее к противодействию двигателя. Если это происходит, перейдите на пониженную передачу. Превышение допустимого числа оборотов двигателя – это разгон двигателя выше безопасного предела. Этого можно избежать, переключением на рекомендуемые скорости движения.

- Экономно пользуйтесь воздушным кондиционированием. Система воздушного кондиционирования потребляет часть мощности двигателя, поэтому при ее использовании экономия топлива уменьшается.
- Открытые окна при движении с высокой скоростью могут повысить расход топлива.
- Расход топлива увеличивается при боковом и встречном ветре. Чтобы снизить эти потери, снизьте скорость при движении в этих условиях.

Поддержание хорошего эксплуатационного состояния автомобиля важно и для экономики, и для безопасности. Рекомендуем всегда обращаться для обслуживания автомобиля к авторизованному дилеру HYUNDAI.

ОСТОРОЖНО

- Выключение двигателя во время движения

Никогда не выключайте двигатель для движения накатом на спусках или в любое время во время движения автомобиля. Рулевой привод с усилителем и усилитель тормозов не будут работать должным образом при неработающем двигателе. Вместо этого держите двигатель включенным и перейдите на соответствующую пониженную передачу, чтобы эффективно использовать торможение двигателем. Кроме того, при выключении зажигания во время движения может включиться блокировка рулевого колеса (при наличии), ведущая к потере управления автомобилем, что может стать причиной серьезной травмы или смерти.

ОСОБЫЕ УСЛОВИЯ ДВИЖЕНИЯ

Опасные условия движения

Если оказались в опасных для движения условиях, таких как вода, снег, лед, грязь, песок или подобные опасности, выполняйте следующие рекомендации:

- Езьте осторожно и соблюдайте увеличенную дистанцию для торможения.
- Не допускайте внезапного торможения или резкого рулевого управления.
- При торможении без ABS качайте педаль тормоза легким движением вверх и вниз, пока автомобиль не остановится.

⚠ ОСТОРОЖНО - ABS

Не качайте педаль тормоза на автомобиле, оборудованном ABS.

- Если остановились в снегу, грязи или на песке, используйте вторую передачу. Разгоняйтесь медленно во избежание пробуксовки приводных колес.

- Используйте песок, каменную соль, колесные цепи или другие нескользкие материалы под ведущими колесами для обеспечения сцепления с поверхностью при остановке на льду, в снегу или в грязи.

⚠ ОСТОРОЖНО **- Включение понижающей передачи**

Включение понижающей передачи на автоматической коробке передач при езде на скользких поверхностях может привести к аварии.

Внезапное изменение скорости шин может привести к скольжению шин. Будьте внимательны при переключении на пониженную передачу на скользких поверхностях.

Раскачивание автомобиля

Если необходимо “враскачку” освободить автомобиль от снега, песка, или грязи, сначала поворачивайте рулевое колесо вправо-влево, чтобы очистить пространство вокруг передних колес. Затем переключайтесь назад и вперед между 1-й (первой) передачей и передачей “R” (заднего хода) на автомобилях, оборудованных механической коробкой передач, или между “R” (Задний ход) и любой передачей переднего хода на автомобилях, оборудованных автоматической коробкой передач. Не «гоняйте» двигатель на максимальных оборотах, и вращайте колеса по возможности медленнее. Если после нескольких попыток не удается освободить автомобиль, вытащите его тягачом во избежание перегрева двигателя и возможного повреждения коробки передач.

⚠ ВНИМАНИЕ

Продолжительное раскачивание может привести к перегреву двигателя, повреждению или отказу коробки передач и повреждению шин.

Управление автомобилем

▲ ОСТОРОЖНО

- Пробуксовывание колес

Не допускайте пробуксовывания колес, особенно на скоростях выше 56 км/ч (35 миль/ч). Вращение колес с высокими скоростями, когда автомобиль неподвижен, может вызвать перегрев и взрыв шины, от которого могут пострадать случайно оказавшиеся рядом люди.

*** К СВЕДЕНИЮ**

Система ESC должна быть выключена перед раскачиванием автомобиля.

▲ ОСТОРОЖНО

Если автомобиль застрял в снегу, грязи, в песках и др., попытайтесь освободить автомобиль движением вперед-назад. Эта процедура недопустима, если люди или предметы находятся рядом с автомобилем. Во время раскачивания автомобиль может освободиться и внезапно двинуться вперед или назад, что может привести к травмам находящихся рядом людей или повредить имущество.

Выполнение плавных поворотов

Избегайте тормозить или переключать передачи на поворотах, особенно на мокром дорожном покрытии. Идеально, повороты следует проходить с небольшим ускорением. Если следовать этим рекомендациям, износ шин будет сведен к минимуму.

Управление автомобилем в ночное время

Поскольку вождение ночью представляет собой большую опасность, чем вождение при дневном свете, ниже даны важные советы, которые следует запомнить:

- Замедлитесь и держите увеличенную дистанцию между своим и другими автомобилями, так как ночью видимость резко снижается, особенно там, где отсутствует уличное освещение.
- Отрегулируйте зеркала, чтобы уменьшить блики от фар других автомобилей.
- Содержите свои фары в чистоте и отрегулируйте фары должным образом, если автомобиль не оснащен автоматической регулировкой угла наклона фар. Грязные или ненадлежащим образом отрегулированные фары намного ухудшат видимость ночью.
- Старайтесь не смотреть непосредственно в фары встречных автомобилей. Можно временно ослепнуть, и глазам потребуется несколько секунд, чтобы снова привыкнуть к темноте.

Управление автомобилем под дождем

Дождь и мокрые дороги могут сделать вождение опасным, особенно если Вы не подготовлены к езде по скользкому дорожному покрытию. При вождении в дождливую погоду необходимо учитывать следующие обстоятельства:

- Сильный ливень может ухудшить видимость и увеличить расстояние, необходимое для остановки автомобиля, поэтому уменьшите скорость движения.
- Держите стеклоочиститель ветрового стекла в хорошем состоянии. Замените щетки стеклоочистителя ветрового стекла, если они образуют полосы или оставляют пропуски на ветровом стекле.
- Если шины в ненадлежащем состоянии, быстрая остановка на мокром дорожном покрытии может вызвать занос и, возможно, несчастный случай. Убедитесь, что шины в хорошем состоянии.
- Включите передние фары, чтобы автомобиль был лучше виден другим участникам движения.

- Слишком быстрое движение по большим лужам может негативно повлиять на тормоза. Если необходимо проехать по лужам, постарайтесь двигаться медленнее.
- Если тормоза намокли, слегка притормаживайте при движении, пока не восстановится нормальная работа тормозов.

Управление автомобилем в затопленных местах

Избегайте проезжать затопленные участки дороги, если нет уверенности в том, что уровень воды доходит только до колесной ступицы. Проезжайте через воду медленно. Поскольку рабочие характеристики тормозов могут быть ухудшены, выбирайте соответствующую дистанцию.

После поездки по воде высушите тормоза неоднократным плавным торможением, когда автомобиль движется медленно.

Продолжительное движение на высокой скорости

Шины

Отрегулируйте давление в шинах согласно спецификации. Низкое давление в шине приводит к перегреву и возможному разрушению шины.

Не используйте изношенные или поврежденные шины, так как это может привести к снижению силы сцепления колес с дорогой или разрушению шины.

* К СВЕДЕНИЮ

Никогда не превышайте максимальное давление, указанное на шине.

Управление автомобилем

▲ ОСТОРОЖНО

- Недокаченные или перекаченные шины могут ухудшить их функционирование, привести к потере управления автомобилем и внезапному разрушению шины, ведущему к авариям, травмам и даже смерти. Всегда проверяйте давление в шинах перед поездкой. Рекомендованные давления в шинах см. в разделе 8 “Шины и колеса”.
- Вождение автомобиля на шинах без протектора или с неподходящим протектором опасно. Изношенные шины могут привести к потере управления транспортным средством, столкновениям, травмам и даже смерти. На старых шинах нельзя ездить, их следует заменять как можно быстрее. Всегда проверяйте протектор шин перед поездкой. Более подробную информацию по допустимому износу протектора см. в разделе 7 “Шины и колеса”.

Топливо, охлаждающая жидкость двигателя и моторное масло

Для загородного путешествия с высокой скоростью требуется больше топлива, чем для движения в городском потоке. Не забудьте проверить уровень охлаждающей жидкости двигателя, а также уровень моторного масла.

Приводной ремень

Ослабленный или поврежденный ремень двигателя может привести к перегреву двигателя.

ЕЗДА В ЗИМНИХ УСЛОВИЯХ



1VQA3005

Следствием неблагоприятных погодных условий в зимний период является повышенный износ и возникновение других проблем. Чтобы минимизировать проблемы зимнего вождения, выполняйте следующие рекомендации.

Вождение по снегу и льду

Чтобы вести автомобиль по глубокому снегу, может потребоваться монтаж зимних шин или установка колесных цепей на имеющиеся шины. Если требуются зимние шины, необходимо подобрать шины, размер которых соответствует размеру и типу шин исходной комплектации. В противном случае могут возникнуть проблемы с безопасностью и управлением автомобиля. Кроме того, представляют большую опасность езда с повышенной скоростью, резкие разгоны и торможения и крутые развороты.

Для замедления максимально используйте торможение двигателем. Резкие торможения на заснеженных и обледенелых дорогах могут привести к заносам. Соблюдайте достаточную дистанцию до идущего впереди автомобиля. Тормозите плавно. Имейте в виду, что установка цепей противоскольжения обеспечивает увеличенную движущую силу, но не предотвращает заносы.

* К СВЕДЕНИЮ

В некоторых странах использование цепей противоскольжения запрещено. Перед их установкой сверьтесь с местным законодательством.

Зимние шины

При установке зимних шин на автомобиль убедитесь в том, что это радиальные шины того же размера и диапазона нагрузок, что и оригинальные шины. Устанавливайте зимние шины на все четыре колеса для того, чтобы сбалансировать управление автомобилем при любых погодных условиях. Помните о том, что сила сцепления, которую обеспечивают зимние шины на сухих дорогах, меньше, чем у оригинальных шин. Вести автомобиль нужно с осторожностью даже на чистых дорогах. Уточните у продавца шин максимальную скорость, рекомендуемую для езды на зимних шинах. Не устанавливайте шипованные шины не уточнив предварительно местные, национальные и муниципальные правила относительно возможных ограничений на использование шипованных шин.

Управление автомобилем

⚠ ОСТОРОЖНО - Размер зимних шин

Размер и тип зимних шин должен быть таким же, что и у стандартных шин автомобиля. Несоблюдение этого правила окажет отрицательное влияние на безопасность и управляемость автомобиля.

Не устанавливайте шипованные шины не уточнив предварительно местные, национальные и муниципальные правила относительно возможных ограничений на использование шипованных шин.



1VQA3007

Колесные цепи

Поскольку боковины радиальных шин тоньше, они могут быть повреждены при установке на них некоторых типов цепей противоскольжения. Поэтому вместо цепей противоскольжения рекомендуется использовать зимние шины. Не устанавливайте колесные цепи на автомобили с алюминиевыми дисками, цепи могут повредить такие колеса. При необходимости использования колесных цепей используйте проволочные цепи толщиной менее 15 мм (0,59 дюйма). Повреждения автомобиля, вызванные использованием ненадлежащих цепей, не покрываются гарантией производителя автомобиля.

Устанавливайте колесные цепи только на передние колеса.

⚠ ВНИМАНИЕ

- Убедитесь в том, что цепи противоскольжения соответствуют шинам по размеру и типу. Неправильно подобранные цепи противоскольжения могут привести к повреждению корпуса автомобиля и подвески, и на такие повреждения не распространяется гарантия производителя автомобиля. Кроме того, сцепные крюки колесных цепей могут быть повреждены контактирующими с ними деталями автомобиля, что ослабляет цепи. Убедитесь, что цепи противоскольжения сертифицированы по SAE, класс "S".
- Всегда проверяйте монтаж цепей после каждых 0,5 - 1 км (0,3 - 0,6 миль) пробега, чтобы убедиться в надежности креплений. Если цепи ослабли, затяните их или переустановите цепи.

Установка цепи

При установке цепей следуйте инструкциям производителя и установите их как можно плотнее. С установленными цепями скорость движения не должна быть высокой. Если слышите звук контакта цепи с кузовом или шасси автомобиля, остановитесь и затяните ее. Если это не решило проблему, сбросьте скорость до той, когда такого контакта нет. Снимите цепи как только выйдете на чистую дорогу.

⚠ ОСТОРОЖНО
- Установка цепей

Для установки цепей противоскольжения припаркуйте автомобиль на ровной площадке в стороне от проходящего транспорта. Включите аварийные сигналы и установите за автомобилем предупреждающий треугольный знак аварийной остановки, если таковой имеется. Всегда устанавливайте автомобиль в "P" (Парковка), задействуйте стояночный тормоз и выключайте двигатель перед установкой цепей противоскольжения.

⚠ ОСТОРОЖНО - Колесные цепи

- Использование цепей может отрицательно повлиять на управление автомобилем.
- Двигайтесь со скоростью не более 30 км/ч (20 миль/час) или со скоростью, рекомендованной производителем, в зависимости от того, что ниже.
- Ведите автомобиль с осторожностью, избегайте неровностей на дороге, крутых поворотов и других препятствий на дороге, которые могут привести к потере устойчивости автомобиля.
- Избегайте крутых поворотов или блокировки колес при торможении.

⚠ ВНИМАНИЕ

- *Неправильно подобранный размер цепей или их неправильная установка могут повредить тормозную систему, подвеску, кузов и колеса.*
- *Останавливайтесь и подтягивайте цепи всякий раз, когда услышите их удары по автомобилю.*

Управление автомобилем

Используйте высококачественный этиленгликоль в качестве охлаждающей жидкости

Ваш автомобиль поставляется с высококачественным этиленгликолем в системе охлаждения. Используйте охлаждающую жидкость только этого типа, поскольку она предотвращает коррозию и замерзание, и смазывает водяной насос. Не забывайте заменять и доливать охлаждающую жидкость в соответствии с графиком технического обслуживания, приведенным. Перед наступлением зимы проведите испытания охлаждающей жидкости, чтобы убедиться, что ее точка замерзания приемлема для зимних условий.

Проверьте аккумуляторную батарею и электропроводку

Зимой возрастает нагрузка на систему электропитания автомобиля. Визуально осмотрите аккумуляторную батарею и электропроводку как описано в разделе 7. Рекомендуем обратиться к авторизованному дилеру HYUNDAI для проверки системы.

При необходимости залейте зимнее масло

В некоторых климатических зонах в холодную погоду рекомендуется использовать зимнее масло пониженной вязкости. Соответствующие рекомендации см. в разделе 8. За консультацией относительно количества используемого масла, необходимого для Вашего региона, обратитесь к авторизованному дилеру HYUNDAI.

Проверьте свечи зажигания и систему зажигания

Осмотрите свечи зажигания, как описано в разделе 7, и замените их при необходимости. Также проверьте всю электропроводку и компоненты системы зажигания на наличие трещин, следов износа или иных повреждений.

Предохраните замки дверей от замерзания

Для предотвращения замерзания замков впрысните разрешенную к применению противообледенительную жидкость или глицерин в скважину замка. Если замок обледенел снаружи, напылите на него указанную противообледенительную жидкость, чтобы удалить лед. Если замок замерз внутри, его можно разморозить нагретым ключом. Обращайтесь с горячим ключом осторожно, чтобы не обжечься.

Используйте разрешенный к применению антифриз в системе стеклоомывателя

Для предотвращения замерзания воды в системе стеклоомывателя смешайте ее с разрешенным к применению антифризом в соответствии с инструкцией на упаковке. Антифриз для стеклоомывателя можно приобрести у авторизованного дилера HYUNDAI и в большинстве магазинов автозапчастей. Не используйте охлаждающую жидкость для двигателей или антифризы другого типа, так как они могут повредить лакокрасочные покрытия.

Не допускайте примерзания стояночного тормоза

В некоторых условиях может произойти примерзание включенного стояночного тормоза. Чаще всего это происходит при скоплении снега или льда вокруг или рядом с задними тормозами, а также при попадании воды в тормоза. Если есть опасность примерзания стояночного тормоза, используйте его только кратковременно при установке рычага переключения передач в положение "Р" (АКПП), либо при включении первой передачи или передачи заднего хода (МКПП), а для удержания автомобиля на месте подложите под колеса колодки. После этого отпустите стояночный тормоз

Не допускайте накопления снега и льда под днищем

В некоторых условиях под крыльями автомобиля может набиться снег и образоваться лед, которые мешают управлению. В условиях зимней езды, когда это может произойти, периодически проверяйте днище автомобиля на наличие помех для поворота передних колес и перемещения элементов рулевого управления.

Имейте в автомобиле аварийное оснащение

В автомобиле должно иметься аварийное оснащение, соответствующее суровости погодных условий. В его состав могут входить цепи противоскольжения, буксировочные ленты или цепи, карманный фонарь, сигнальные огни, песок, лопата, провода для запуска двигателя от внешней аккумуляторной батареи, скребок для очистки стекол, перчатки, подстилка, чехлы, одеяло и т. д.

Управление автомобилем

БУКСИРОВКА ПРИЦЕПА

Прежде чем использовать автомобиль для буксировки, необходимо ознакомиться с местными правилами, утвержденными соответствующим ведомством.

Из-за различий в законодательстве разных стран могут различаться требования к буксировке прицепов, автомобилей или иных транспортных средств и устройств. Рекомендуем обратиться к авторизованному дилеру HYUNDAI.

▲ ОСТОРОЖНО - Буксировка прицепа

При использовании ненадлежащего оборудования и/или ненадлежащем вождении автомобиля с прицепом возможна потеря управления прицепом. Например, если прицеп слишком тяжел, тормоза могут работать неправильно или совсем не работать. Водитель и пассажиры могут получить тяжелые или смертельные травмы. Буксируйте прицеп только при полном соблюдении всех рекомендаций данного раздела.

▲ ОСТОРОЖНО - Ограничения массы

Перед буксировкой убедитесь, что полная масса прицепа, GCW (полная масса автопоезда), GVW (полная масса автомобиля), GAW (полная нагрузка на мост) и нагрузка от дышла прицепа не выходят за пределы ограничений.

* К СВЕДЕНИЮ - Для Европы

- Технически допустимая максимальная нагрузка на задний мост (мосты) может быть превышена максимум на 15 % и технически допустимая максимальная полная масса транспортного средства может быть превышена на максимум 10 % или 100 кг (220,4 фунта), в зависимости от того, какое значение ниже. В этом случае не превышайте скорость 100 км/ч (62,1 мили/ч) для транспортного средства категории M1 или 80 км/ч (49,7 мили/ч) для транспортного средства категории N1.
- Когда транспортное средство категории M1 буксирует прицеп, дополнительная нагрузка, приложенная к сцепному устройству прицепа, может вызвать превышение максимальной допустимой нагрузки на шины, но не более чем на 15 %. В этом случае не превышайте скорость 100 км/ч (62,1 мили/ч) и увеличьте давление в шинах, по крайней мере, на 0,2 бар.

⚠ ВНИМАНИЕ
Неадекватная буксировка прицепа может стать причиной повреждения автомобиля и дорогостоящих ремонтов, на которые не распространяется гарантия производителя автомобиля. Надлежащую буксировку выполняйте согласно рекомендациям данного раздела.

Ваш автомобиль может буксировать прицеп. Чтобы узнать, что такое нагрузка транспортного средства с прицепом для Вашего автомобиля, прочитайте информацию в нижеследующем разделе “Масса прицепа”.

Помните, что вождение автомобиля с прицепом отличается от управления одиночным автомобилем. Вождение автомобиля с прицепом означает изменения в управлении, надежности и расходе топлива. Успешное безопасное вождение автомобиля с прицепом требует исправного оборудования, которое необходимо использовать должным образом.

Этот раздел содержит много важных, проверенных временем рекомендаций и правил безопасности по вождению автомобиля с прицепом. Многие из них имеют важное значение для Вашей безопасности и безопасности пассажиров. Внимательно прочитайте этот раздел перед буксировкой прицепа.

Дополнительный вес увеличивает нагрузку на компоненты, от которых зависит тяговая мощность автомобиля, например, двигатель, коробка передач, колесные узлы и шины. При увеличенной нагрузке двигатель должен работать с относительно повышенной частотой вращения. Вследствие дополнительной нагрузки выделяется дополнительное тепло. Прицеп также существенно увеличивает аэродинамическое сопротивление, что повышает требования к тяговой мощности.

Управление автомобилем

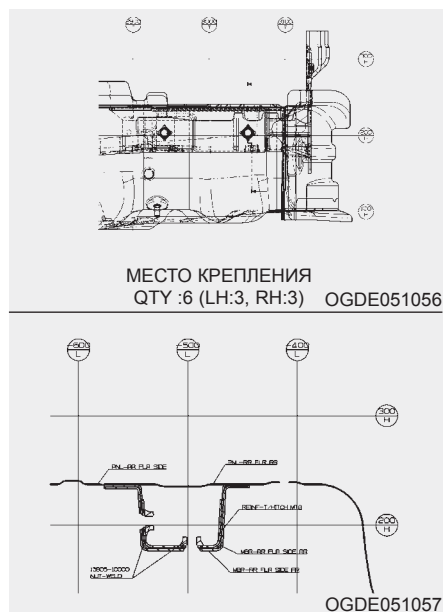

Сцепные устройства

Правильный выбор сцепного устройства имеет важное значение. Боковые ветры, проходящие большегрузные самосвалы и неровные дороги – только некоторые причины потребности в правильном сцепном устройстве. Ниже приведены несколько правил, которым надо следовать.

- Требуется ли выполнить отверстия в кузове автомобиля для установки сцепного устройства прицепа? Если да, то после удаления этого устройства герметично закройте отверстия.

Если их не загерметизировать, смертельно опасный угарный газ (СО) из выхлопной трубы может проникнуть в автомобиль, а также грязь и вода.

- Бамперы автомобиля не предназначены для сцепных устройств. Не крепите к ним сцепные устройства, рассчитанные на временную установку. Используйте только сцепные устройства, которые крепятся к раме, а не к бамперу.
- Принадлежности для буксировки прицепа HYUNDAI можно приобрести у авторизованного дилера HYUNDAI.

Предохранительные цепи

Всегда в обязательном порядке используйте предохранительные цепи между автомобилем и прицепом.

Перекрестите предохранительные цепи под дышлом прицепа так, чтобы оно не упало на дорогу при отсоединении от сцепного устройства. Инструкции по предохранительным цепям могут быть предоставлены производителем сцепного устройства или прицепа. Следуйте рекомендациям производителя по креплению предохранительных цепей. Всегда оставляйте достаточно слабину, чтобы обеспечить прохождение поворота с прицепом. Никогда не допускайте волочения предохранительных цепей по дороге.

Тормозная система прицепа

Если прицеп оборудован тормозной системой, убедитесь, что она соответствует национальному законодательству, правильно установлена и работоспособна.

Если масса прицепа превышает максимально допустимую массу прицепа без тормозов, то прицеп должен быть оборудован собственной тормозной системой. Обязательно прочтите и соблюдайте инструкции по тормозной системе прицепа, чтобы должным образом выполнять ее установку, регулировку и обслуживание.

- Запрещается подсоединение к тормозной системе автомобиля и ее изменение.

⚠ ОСТОРОЖНО
- Тормозная система прицепа

Не используйте прицеп с автономной тормозной системой, если имеются сомнения в правильности регулировки тормозной системы. Эта регулировка не должна выполняться любителем. Воспользуйтесь опытным, компетентным сервисом по ремонту прицепов для выполнения этой работы.

Управление автомобилем с прицепом

Для буксировки прицепа требуется определенный опыт. Перед выездом на дорогу общего пользования, необходимо ознакомиться с устройством прицепа. Попробуйте сами, насколько чувствительно управление и как ведут себя тормоза с добавленной массой прицепа. И всегда помните, что управляемое Вами транспортное средство теперь намного длиннее и не столь чувствительно к управлению, как одиночный автомобиль.

Перед началом движения проверьте тягово-сцепное устройство и платформу прицепа, предохранительные цепи, электрические соединения, осветительные приборы, шины и регулировку зеркал. Если прицеп оборудован электрическими тормозами, начните движение автомобиля с прицепом, и включите контроллер тормозов прицепа вручную, чтобы убедиться, что тормоза работают. Это также поможет одновременно проверить электрическое соединение.

Во время поездки периодически проверяйте надежность крепления багажа, а также работу осветительных приборов и тормозной системы прицепа.

Управление автомобилем

Интервал следования

Увеличьте по меньшей мере вдвое тот интервал до следующего впереди автомобиля, который соответствовал бы движению Вашего автомобиля без прицепа. Это позволит избежать ситуаций, которые требуют резкого торможения и крутых поворотов.

Обгон

Дистанция, необходимая для обгона, увеличивается, когда Вы буксируете прицеп. Кроме того, вследствие увеличенной длины Вашего транспортного средства, требуется гораздо большее расстояние перед обогнанным транспортным средством, чтобы возвратиться в свой ряд движения.

Движение задним ходом

Возьмитесь за нижнюю часть рулевого колеса одной рукой. Затем, чтобы переместить прицеп влево, просто двигайте руку влево. Чтобы переместить прицеп вправо, двигайте руку вправо. Всегда подавайте назад медленно и, по возможности, попросите кого-либо направлять Вас.

Движение на поворотах

Когда Вы поворачиваете с прицепом, делайте более плавные повороты чем обычно. Сделайте это так, чтобы прицеп не занесло на обочину, чтобы он не ударялся о бордюрные камни, дорожные знаки, деревья или другие объекты. Не допускайте рывков и резких маневров. Заблаговременно включайте сигналы поворота.

Сигналы поворота при буксировке прицепа

Автомобиль, буксирующий прицеп, должен иметь отличительный проблесковый указатель поворота и дополнительную проводку. Зеленые стрелки на приборной панели мигают всякий раз при подаче сигнала о повороте или смене полосы движения. Правильно подключенные осветительные приборы прицепа также мигают, предупреждая других водителей о Вашем намерении выполнить поворот, поменять полосу движения или остановиться.

При буксировке прицепа зеленые стрелки на приборной панели будут мигать при повороте, даже если перегорят лампы на прицепе. В результате Вы будете полагать, что водители следующих за Вами автомобилей видят Ваши сигналы, но фактически сигналов им не будет видно. Поэтому важно периодически проверять исправность ламп прицепа. Также обязательно проверяйте осветительные приборы каждый раз при рассоединении и последующем повторном соединении электропроводки.

Не подключайте систему освещения прицепа непосредственно к системе освещения автомобиля. Используйте только разрешенный к применению жгут проводов прицепа.

В монтаже жгута проводов может оказать помощь авторизованный дилер HYUNDAI.

⚠ ОСТОРОЖНО

Использование жгута проводов, не имеющего разрешения к применению, может привести к повреждению электрооборудования автомобиля и/или травме.

Управление автомобилем на склонах

Сбавьте скорость и включите пониженную передачу перед началом движения на затяжном или крутом спуске. Если не включить пониженную передачу, придется часто тормозить, это приведет к перегреву тормозов и снижению их эффективности.

На затяжных подъемах включите пониженную передачу и снизьте скорость до примерно 70 км/ч (45 миль/ч), чтобы избежать перегрева двигателя и коробки передач.

Если масса прицепа превышает максимально допустимую массу прицепа без тормозов, и имеется автоматическая коробка передач, то для буксировки прицепа необходимо установить "D" (Движение).

Управление автомобилем в режиме "D" (Движение) при буксировке прицепа минимизирует повышение температуры тормозов и продлевает срок службы коробки передач.

⚠ ВНИМАНИЕ

• При буксировке прицепа на крутых подъемах (более 6%) особое внимание обращайте на указатель температуры охлаждающей жидкости двигателя, чтобы не допустить перегрева двигателя.

Если указатель температуры охлаждающей жидкости входит в зону шкалы "130/H (ГОРЯЧО)", следует по возможности скорее остановить автомобиль в безопасном месте и дать двигателю поработать на холостом ходу, пока он не охладится. После того, как двигатель достаточно охладится, Вы можете продолжать движение.

• Скорость движения необходимо выбирать в зависимости от массы прицепа и крутизны подъема, чтобы не допустить перегрева двигателя и коробки передач.

Управление автомобилем

Парковка на склонах

Как правило, если прицеп присоединен к автомобилю, Вы не должны парковать автомобиль на склоне. В случае непредвиденного скатывания возможны тяжелые или смертельные травмы людей, а автомобиль и прицеп могут получить повреждения.

⚠ ОСТОРОЖНО - Парковка на склоне

Парковка автомобиля с присоединенным прицепом на склоне может привести к тяжелым или смертельным травмам, если прицеп оторвется.

Однако, если все-таки придется парковать прицеп на склоне, выполните следующие действия:

1. Подайте транспортное средство на стоянку. Поверните рулевое колесо в сторону бордюра (вправо, если направление вниз по уклону, влево, если направление вверх по уклону).
2. Если автомобиль с механической коробкой передач, установите рычаг коробки передач в нейтральное положение. Если автомобиль с автоматической коробкой передач, установите рычаг переключения передач в положение "P" (Парковка).
3. Установите стояночный тормоз и выключите двигатель.
4. Положите стояночные колодки под колеса прицепа со стороны колес вниз по склону.
5. Запустите двигатель, включите тормоза, переключитесь в нейтральное положение, отпустите стояночный тормоз и медленно отпустите тормоза, чтобы стояночные колодки прицепа восприняли нагрузку.

6. Снова задействуйте тормоза, включите стояночный тормоз и переведите автомобиль на "R" (Задний ход) для механической коробки передач или в "P" (Парковка) для автоматической коробки передач.
7. Выключите двигатель и отпустите тормоза автомобиля, но оставьте включенным стояночный тормоз.

⚠ ОСТОРОЖНО - Стояночный тормоз

Если стояночный тормоз не установлен надежно, выходить из автомобиля опасно.

Если двигатель остается включенным, возможно внезапное движение автомобиля. Вы или другие люди могут получить тяжелые или смертельные травмы.

Перед отъездом с парковки на склоне

1. Задействуйте тормоза с механической коробкой передач в нейтральном положении или с автоматической коробкой передач в "Р" (Парковка), удерживайте педаль тормоза внизу, при этом:
 - запустите двигатель;
 - включите передачу; и
 - отпустите стояночный тормоз.
2. Медленно уберите ногу с педали тормоза.
3. Медленно продвиньтесь, чтобы освободить прицеп от стояночных колодок.
4. Остановитесь, чтобы подобрать и убрать на хранение стояночные колодки.

Техническое обслуживание при буксировке прицепа

При регулярной буксировке прицепа требуется более частое обслуживание автомобиля. Особое внимание следует обратить на проверку уровней моторного масла, жидкости для автоматической коробки передач, смазки мостов и жидкости системы охлаждения. Важно также чаще проверять состояние тормозов. Каждый из этих пунктов рассмотрен в данном руководстве, чтобы их быстро найти воспользуйтесь Индексом. Если Вы водите автомобиль с прицепом, просмотрите эти разделы, прежде чем отправиться в поездку.

Не забывайте про обслуживание прицепа и тягово-сцепного устройства. Соблюдайте график технического обслуживания, приложенный к прицепу и периодически проверяйте его. Желательно, чтобы проверки выполнялись ежедневно перед началом движения. Самое важное, чтобы были затянуты все гайки и болты тягово-сцепного устройства.

 **ВНИМАНИЕ**

- *В жаркую погоду или при движении на подъем повышенная нагрузка, обусловленная прицепом, вызывает перегрев. Если указатель температуры охлаждающей жидкости показывает перегрев, выключите воздушный кондиционер и остановитесь в безопасном месте, чтобы охладить двигатель.*
- *При буксировке чаще проверяйте уровень жидкости в коробке передач.*
- *Если автомобиль не оборудован воздушным кондиционером, для улучшения характеристики двигателя при буксировке прицепа установите вентилятор конденсатора.*

Управление автомобилем

Буксировка прицепа

Ниже приведены несколько важных рекомендаций, если принято решение о буксировке прицепа:

- Рассмотрите использование системы контроля смещения прицепа. Запросите продавца прицепов о системе контроля смещения прицепа.
- Не выполняйте буксировку автомобилем в течение первых 2000 км (1200 миль) пробега, чтобы двигатель должным образом прошел обкатку. Невыполнение этого требования может привести к серьезным повреждениям двигателя или коробки передач.
- Перед буксировкой прицепа рекомендуем обратиться к авторизованному дилеру HYUNDAI за консультацией о дополнительных требованиях к буксировочному комплекту и т. п.
- Всегда двигайтесь с умеренной скоростью (менее 100 км/ч (60 миль/ч)).
- На затяжных подъемах не превышайте скорость 70 км/ч (45 миль/ч) или обозначенную дорожным знаком максимальную скорость буксировки, в зависимости от того, что меньше.
- Таблица содержит важные данные, относящиеся к массе:

Для Европы

Двигатель		Бензиновый двигатель 1,4л			Бензиновый двигатель 1,6л MPI		Бензиновый двигатель 1,6л GDI		Дизельный двигатель 1,4л		Дизельный двигатель 1,6л	
		М/Т	М/Т	А/Т	М/Т	А/Т	М/Т	М/Т	А/Т	М/Т	А/Т	
Максимальная масса прицепа кг (фунтов)	Без тормозной системы	600 (1.323)	600 (1.323)	600 (1.323)	600 (1.323)	600 (1.323)	650 (1.433)	650 (1.433)	650 (1.433)	650 (1.433)	650 (1.433)	650 (1.433)
	С тормозной системой	1.200 (2.646)	1.300 (2.866)	1.200 (2.646)	1.400 (3.086)	1.300 (2.866)	1.500 (3.307)	1.500 (3.307)	1.500 (3.307)	1.400 (3.086)	1.400 (3.086)	1.400 (3.086)
Максимально допустимая статическая вертикальная нагрузка на сцепное устройство кг (фунтов)		60 (132)	60 (132)	60 (132)	60 (132)	60 (132)	75 (165)	75 (165)	75 (165)	75 (165)	75 (165)	75 (165)
Рекомендуемое расстояние от центра заднего колеса до места сцепки мм (дюймов)		870 (34,3)										

МКПП: Механическая коробка передач

АКПП: Автоматическая коробка передач

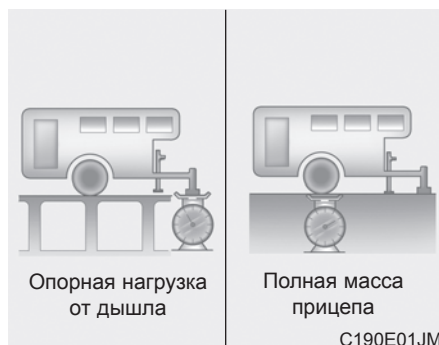
**Масса прицепа**

Какова безопасная максимальная масса прицепа? Его масса никогда не должна превышать максимальной массы прицепа с тормозной системой. Но даже такой прицеп может быть слишком тяжелым.

Это зависит от планов использования прицепа. Важно все, например, скорость, высота над уровнем моря, уклоны дороги, температура наружного воздуха и то, как часто автомобиль используется для буксировки прицепа. Идеальная масса прицепа может также зависеть от имеющегося в автомобиле специального оборудования.

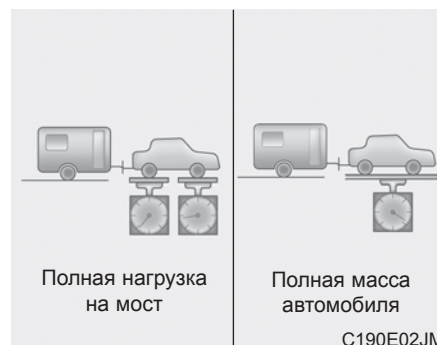
**Масса дышла прицепа**

Масса дышла любого прицепа имеет важное значение, поскольку она влияет на полную массу (GVW) автомобиля. Эта масса включает в себя собственную массу автомобиля, груз, который он несет, и людей, которые едут в автомобиле. А при буксировке прицепа массу дышла необходимо добавить к GVW, так как дышло опирается на автомобиль, который несет его вес.

Дышло прицепа должно иметь массу, составляющую не более 10% от полной массы прицепа, загруженного в пределах максимально допустимой нагрузки на дышло прицепа. После загрузки прицепа взвесьте прицеп и затем дышло по отдельности, чтобы убедиться в соответствии их масс требованиям. Если они не соответствуют, можно просто скорректировать их, для этого просто положите в прицеп несколько окружающих предметов.

Управление автомобилем

⚠ ОСТОРОЖНО - Прицеп

- **Никогда не загружайте заднюю часть прицепа больше, чем переднюю часть. Груз в передней части прицепа должен составлять примерно 60% от полного груза прицепа; соответственно, груз в задней части прицепа должен составлять примерно 40% от полного груза прицепа.**
- **Никогда не превышайте пределы максимальной массы прицепа и тягового устройства прицепа. Ненадлежащая погрузка может привести к повреждению автомобиля и/или травме. Проверьте массы и развесовку на коммерческих весах или на посту дорожной инспекции, оборудованном весами.**
- **Ненадлежащим образом загруженный прицеп может привести к потере управления автомобилем.**

*** К СВЕДЕНИЮ**

С увеличением высоты над уровнем моря характеристика двигателя снижается. Начиная с высоты 1000 м над уровнем моря и для каждой последующей 1000 м масса автомобиль/прицеп (масса прицепа плюс полная масса автомобиля) должна снижаться на 10 %.

МАССА АВТОМОБИЛЯ

В этом разделе содержится информация о надлежащей загрузке автомобиля и/или прицепа, обеспечивающей соответствие нагрузки груженого автомобиля его конструктивным характеристикам, с прицепом или без него. Правильно загруженный автомобиль обеспечивает максимальное соответствие расчетным характеристикам. Перед загрузкой автомобиля ознакомьтесь со следующими терминами, относящимися к характеристикам массы автомобиля (с прицепом или без него), указанным в автомобильных спецификациях и сертификационной табличке:

Собственная масса полностью снаряженного автомобиля

Это масса автомобиля, включая полностью заправленный топливный бак и все стандартное оборудование. Она не включает пассажиров, груз или дополнительное оборудование.

Собственная масса автомобиля

Это масса нового автомобиля, полученного от дилера, плюс некоторое неоригинальное оборудование.

Масса груза

Эта масса содержит все массы, добавленные к собственной массе полностью снаряженного автомобиля, включая груз и дополнительное оборудование.

Полная нагрузка на мост (GAW)

Это полная масса, приходящаяся на каждый мост (передний и задний) - включая собственную массу автомобиля и все полезные нагрузки.

Полная номинальная нагрузка на мост (GAWR)

Это максимально допустимая масса, которую может нести один мост (передний или задний). Эти числа указаны на сертификационной табличке. Полная нагрузка на каждый мост никогда не должна превышать GAWR.

Полная масса автомобиля (GVW)

Это собственная масса полностью снаряженного автомобиля плюс фактическая масса груза плюс пассажиры.

Номинальная полная масса автомобиля (GVWR)

Это максимально допустимая масса полностью груженого автомобиля (включая все опции, оборудование, пассажиров и груз). Масса GVWR указана на сертификационной табличке.

Перегрузка

⚠ ОСТОРОЖНО - Масса автомобиля

Полная номинальная нагрузка на мост (GAWR) и номинальная полная масса автомобиля (GVWR) для Вашего автомобиля указаны на сертификационной табличке, закрепленной на двери водителя (или переднего пассажира). Превышение этих номинальных нагрузок может привести к аварии или повреждению автомобиля. Можно рассчитать массу нагрузки, взвесив предметы (и людей) перед тем, как поместить их в автомобиль. Старайтесь не перегружать автомобиль.

Действия в непредвиденных случаях

Предупреждения о ситуациях на дороге / 6-2

- Световая аварийная сигнализация / 6-2

В случае возникновения аварийной ситуации во время движения / 6-3

- В случае остановки двигателя на перекрестке или переезде / 6-3
- При спускании шины во время движения / 6-3
- В случае выключения двигателя во время движения / 6-3

Если двигатель не запускается / 6-4

- Если двигатель не проворачивается или проворачивается медленно / 6-4
- Если двигатель нормально проворачивается, но не запускается / 6-4

Аварийный запуск / 6-5

- Запуск от внешнего источника / 6-5
- Запуск двигателя буксировкой / 6-8

В случае перегрева двигателя / 6-9

В случае спуска шины (амена на запасную шину) / 6-10

- Домкрат и инструменты / 6-10
- Извлечение и хранение запасной шины / 6-11
- Замена колес / 6-11
- Момент затяжки колесных гаек / 6-15

Система контроля давления в шинах (скдш) / 6-19

- Индикатор неисправности СКДШ (системы контроля давления в шинах) / 6-22
- Замена шины с использованием СКДШ / 6-23

Если спустана шина (с комплектом TireMobilityKit) / 6-25

- Введение / 6-25
- Компоненты комплекта для ремонта шин (Tire Mobility Kit) / 6-26
- Использование комплекта для ремонта шин (Tire Mobility Kit) / 6-27
- Распределение герметика / 6-28
- Регулировка давления в шине / 6-28
- Комментарии по безопасному использованию комплекта TireMobilityKit / 6-30
- Технические данные / 6-31

Буксировка / 6-32

- Служба буксировки автомобилей / 6-32
- Съёмный буксировочный крюк / 6-33
- Аварийная буксировка / 6-33

Устройства для экстренных ситуаций / 6-36

- Огнетушитель / 6-36
- Аптечка / 6-36
- Знак аварийной остановки / 6-36
- Указатель давления в шине / 6-36

Действия в непредвиденных случаях

ПРЕДУПРЕЖДЕНИЯ О СИТУАЦИЯХ НА ДОРОГЕ



Световая аварийная сигнализация

Световая аварийная сигнализация служит для предупреждения других водителей о необходимости повышенного внимания при приближении, обгоне или проезде мимо Вашего автомобиля.

Ее следует использовать при любом выполнении экстренного ремонта на дороге или в случае остановки автомобиля на обочине.

Нажмите на переключатель световой аварийной сигнализации при любом положении ключа зажигания. Переключатель световой аварийной сигнализации расположен в центре панели переключателей консоли. Все сигнальные лампы поворота будут мигать одновременно.

- Световая аварийная сигнализация работает вне зависимости от того, включен двигатель автомобиля или нет.
- При включенной световой аварийной сигнализации сигналы поворота не работают.
- При буксировании автомобиля всегда следует включать световую аварийную сигнализацию.

В СЛУЧАЕ ВОЗНИКНОВЕНИЯ АВАРИЙНОЙ СИТУАЦИИ ВО ВРЕМЯ ДВИЖЕНИЯ**В случае остановки двигателя на перекрестке или переезде**

- В случае остановки двигателя на перекрестке или переезде установите рычаг селектора в положение N (нейтраль), затем откатите автомобиль в безопасное место.
- Если автомобиль с механической коробкой передач не оснащен переключателем замка зажигания, то автомобиль можно передвинуть вперед установив рычаг на 2 (вторую) или 3 (третью) передачу, и включив стартер без нажатия на педаль сцепления.

При спускании шины во время движения

В случае спускания шины во время движения:

1. Уберите ногу с педали акселератора и дайте автомобилю замедлиться при его движении по прямой. Не нажимайте на тормоз и не пытайтесь съехать с дороги, так как это может вызвать потерю контроля над автомобилем. После того как автомобиль замедлится до безопасной скорости, осторожно нажмите на тормоз и переместитесь на обочину. Необходимо как можно быстрее съехать с дороги и припарковаться на твердом ровном грунте. В случае движения по автостраде не припарковывайте автомобиль на разделительной полосе между двумя направлениями движения.
2. После остановки автомобиля включите световую аварийную сигнализацию, включите стояночный тормоз и установите селектор в положение P (АКПП) или положение заднего хода (МКПП).
3. Все пассажиры должны покинуть автомобиль. Следите за тем, чтобы все пассажиры выходили со стороны автомобиля, противоположной дороге.
4. При замене спущенной шины соблюдайте инструкции, изложенные в этом разделе ниже.

В случае выключения двигателя во время движения

1. Постепенно уменьшите скорость, двигаясь по прямой. Осторожно уведите автомобиль с дороги в безопасное место.
2. Включите световую аварийную сигнализацию.
3. Попробуйте снова запустить двигатель. Если двигатель не запускается, рекомендуем обратиться к авторизованному дилеру HYUNDAI.

Действия в непредвиденных случаях

ЕСЛИ ДВИГАТЕЛЬ НЕ ЗАПУСКАЕТСЯ

Если двигатель не проворачивается или проворачивается медленно

1. Если автомобиль оснащен автоматической коробкой передач, поставьте рычаг селектора в положение N (нейтраль) или P (парковка) и активируйте аварийный тормоз.
2. Проверьте контакты аккумуляторной батареи, убедитесь что они чистые и надежно затянуты.
3. Включите лампу салона. Если лампа горит тускло или выключается во время работы стартера, это означает, что аккумуляторная батарея разряжена.
4. Проверьте контакты стартера, убедитесь что они надежно затянуты.
5. Не толкайте и не тяните автомобиль, чтобы завести двигатель. См. инструкции «Запуск от внешнего источника».

⚠ ОСТОРОЖНО

Если двигатель не запускается, не толкайте и не тяните автомобиль, чтобы завести двигатель. Это может привести к столкновению или вызвать другие повреждения. Кроме того, запуск буксировкой или толканием может стать причиной перегрузки каталитического конвертера (при наличии) и создать угрозу пожара

Если двигатель нормально проворачивается, но не запускается

1. Проверить уровень топлива.
2. Установив переключатель зажигания в положение LOCK/ OFF (БЛОКИРОВКА/ВЫКЛ), проверьте все контакты зажигания, катушки зажигания и свечей.
Подсоедините заново любые контакты, которые могут быть отсоединены или ослаблены.
3. Проверьте топливную магистраль в отсеке двигателя.
4. Если двигатель по прежнему не запускается, рекомендуем обратиться по телефону к авторизованному дилеру HYUNDAI.

АВАРИЙНЫЙ ЗАПУСК

Подсоедините кабели в цифровом порядке и отсоедините в обратном порядке.

Запуск от внешнего источника

В случае неправильного выполнения запуск от внешнего источника может представлять опасность. Поэтому чтобы избежать травмы или повреждения автомобиля или аккумуляторной батареи соблюдайте порядок выполнения запуска от внешнего источника. В случае сомнений настоятельно рекомендуется обратиться к опытному специалисту или отбуксировать автомобиль для запуска от внешнего источника на станции технического обслуживания.

ВНИМАНИЕ

Используйте только 12-вольтовую систему соединительных проводов. При использовании 24-вольтового источника питания (либо двух последовательно соединенных 12-вольтовых батарей или 24-вольтового мотора-генератора) Вы можете повредить 12-вольтовый пусковой электродвигатель, систему зажигания и другие электрические детали.

ОСТОРОЖНО**- Аккумуляторная батарея**

Никогда не пытайтесь проверять уровень электролита в аккумуляторной батарее, поскольку это может стать причиной ее разрушения или взрыва, грозящего серьезной травмой.

Действия в непредвиденных случаях

⚠ ОСТОРОЖНО

- Аккумуляторная батарея

- Предохраняйте аккумуляторную батарею от контакта с источником открытого огня или искр. В аккумуляторной батарее образуется газообразный водород, который может взорваться при контакте с открытым пламенем или искрами.

Неточное соблюдение инструкций может стать причиной серьезной травмы и повреждения автомобиля! Если Вы не уверены в правильности выполнения этой процедуры, обратитесь за квалифицированной помощью. Автомобильные аккумуляторные батареи содержат серную кислоту. Это ядовитое и очень едкое вещество. При запуске от внешнего источника надевайте защитные очки и следите за тем, чтобы кислота не попала на кожу, одежду или автомобиль.

(продолжение)

(продолжение)

- Не пытайтесь выполнять запуск от внешнего источника, если разряженная аккумуляторная батарея замерзла или уровень электролита низкий; батарея может разрушиться или взорваться.

Процедура запуска от внешнего источника

⚠ ВНИМАНИЕ

- Аккумуляторная батарея AGM (при наличии)

- Аккумуляторные батареи со стекловолоконным абсорбентом (Absorbent Glass Matt, AGM) не требуют технического обслуживания и должны обслуживаться только авторизованным дилером HYUNDAI. Для зарядки аккумуляторной батареи AGM следует использовать только полностью автоматические зарядные устройства, разработанные специально для батарей этого типа.
 - При замене аккумуляторной батареи AGM используйте только оригинальные аккумуляторные батареи HYUNDAI для системы ISG.
 - Не открывайте и не снимайте крышку аккумуляторной батареи. Это может стать причиной утечки внутреннего электролита, что может привести к тяжелой травме.
- (продолжение)

Действия в непредвиденных случаях

(продолжение)

• В случае повторного подключения или замены аккумуляторной батареи AGM функция ISG не будет работать немедленно.

Если Вы хотите использовать функцию ISG, датчик аккумуляторной батареи следует откалибровать в течение примерно 4 часов при выключенном зажигании.

*** К СВЕДЕНИЮ**

При разряженной АКБ двигатель можно запустить от АКБ другого автомобиля с помощью двух соединительных кабелей. Ручки зажимов соединительных кабелей должны быть полностью изолированными.

Для предотвращения травмирования людей и повреждения автомобилей действуйте в строгом соответствии с приведенной ниже инструкцией.

1. Убедитесь, что внешний аккумулятор рассчитан на напряжение 12 вольт, а отрицательная клемма заземлена.
2. Если внешний аккумулятор находится на другом автомобиле, следите за тем, чтобы автомобили не касались друг друга.
3. Отключите всю ненужную электрическую нагрузку.
4. Подключите провода системы запуска, точно соблюдая последовательность, указанную на рисунке. Сначала подсоедините один конец провода к положительной клемме разряженной батареи (1), затем другой конец провода подсоедините к положительной клемме внешнего аккумулятора (2). Подсоедините один конец другого провода к отрицательной клемме внешнего аккумулятора (3), а другой конец этого провода подсоедините к сплошному, неподвижному металлическому контакту (например, подъемной скобе двигателя) на расстоянии от аккумуляторной батареи (4).

Не подсоединяйте его к детали (или вблизи нее), которая может переместиться при запуске двигателя. Убедитесь в отсутствии контакта между кузовами автомобилей, в противном случае существует опасность короткого замыкания.

Не допускайте контакта проводов системы запуска с другими деталями, за исключением указанных клемм аккумуляторной батареи или надлежащей точки заземления. При подключении проводов не опирайтесь на аккумуляторную батарею.

⚠ ВНИМАНИЕ - Кабели аккумуляторной батареи

Не подсоединяйте провод от отрицательной клеммы внешнего аккумулятора к отрицательной клемме разряженной батареи. Это может стать причиной перегрева или образования трещины в разряженной батарее, с утечкой содержащейся в ней кислоты.

Действия в непредвиденных случаях

5. Запустите двигатель автомобиля, на котором установлен внешний аккумулятор и дайте ему поработать с частотой вращения 2000 об/мин, затем запустите двигатель автомобиля с разряженной батареей. Если первая попытка запуска оказалась неудачной, подождите несколько минут для восстановления заряда АКБ, прежде чем повторить попытку.

Если причина разряда АКБ не очевидна, рекомендуем обратиться к авторизованному дилеру HYUNDAI для проверки системы.

Запуск двигателя буксировкой

Двигатель автомобиля с механической коробкой передач не следует запускать буксировкой, поскольку это может привести к повреждению системы снижения токсичности отработавших газов. На автомобилях с АКПП невозможно запустить двигатель буксировкой. Соблюдайте указания данного раздела по запуску двигателя от внешнего источника.

⚠ ОСТОРОЖНО

Никогда не буксируйте автомобиль с целью запуска двигателя, поскольку в случае запуска двигателя автомобиль может внезапно переместиться вперед и столкнуться с буксирующим автомобилем.

Действия в непредвиденных случаях

В СЛУЧАЕ ПЕРЕГРЕВА ДВИГАТЕЛЯ

Если датчик температуры показывает перегрев двигателя, произошла потеря мощности, слышен громкий свистящий звук или стук, то возможно, двигатель перегрелся. Если это произошло Вы должны:

1. Как можно скорее съехать с дороги и остановиться в безопасном месте.
2. Поставить рычаг селектора в положение Р (АКПП) или на нейтраль (МКПП), включить стояночный тормоз. Если работает кондиционер воздуха, его следует выключить.
3. Если из-под автомобиля вытекает охлаждающая жидкость или вырывается пар из-под капота, следует выключить двигатель. Не открывайте капот до прекращения вытекания охлаждающей жидкости или прекращения образования пара. Если утечки охлаждающей жидкости или пара не наблюдается, оставьте двигатель работающим и проверьте функционирование вентилятора охлаждения двигателя. Если вентилятор не работает, следует выключить двигатель.

4. Проверьте, на месте ли приводной ремень водяного насоса. Если ремень на месте, проверьте его натяжение. Если приводной ремень выглядит удовлетворительно, проверьте наличие утечки из радиатора, шлангов или под автомобилем. (При использовании системы кондиционирования воздуха при остановке автомобиля под ним образуются потеки холодной воды. Это нормальное состояние.).

⚠ ОСТОРОЖНО

Для предотвращения травмы следите за тем, чтобы волосы, руки и одежда не контактировали с движущимися деталями работающего двигателя, такими как вентилятор и приводные ремни.

5. Если приводной ремень водяного насоса поврежден или подтекает охлаждающая жидкость, немедленно остановите двигатель. Рекомендуем обратиться по телефону к авторизованному дилеру HYUNDAI.

⚠ ОСТОРОЖНО

Не снимайте крышку радиатора, если двигатель горячий. Это может привести к выбросу охлаждающей жидкости из отверстия и стать причиной тяжелых ожогов.

6. Если Вы не можете обнаружить причину перегрева, подождите до достижения двигателем нормальной температуры. Затем в случае недостатка охлаждающей жидкости осторожно добавьте ее в бачок до достижения средней метки.
7. Осторожно продолжите движение, следя за признаками перегрева. При повторном закипании, рекомендуем обратиться к авторизованному дилеру HYUNDAI.

⚠ ВНИМАНИЕ

Значительный недостаток охлаждающей жидкости указывает на наличие утечки в системе охлаждения, которую следует как можно скорее проверить у авторизованного дилера HYUNDAI.

Действия в непредвиденных случаях

В СЛУЧАЕ СПУСКАНИЯ ШИНЫ (ЗАМЕНА НА ЗАПАСНУЮ ШИНУ, ПРИ НАЛИЧИИ)

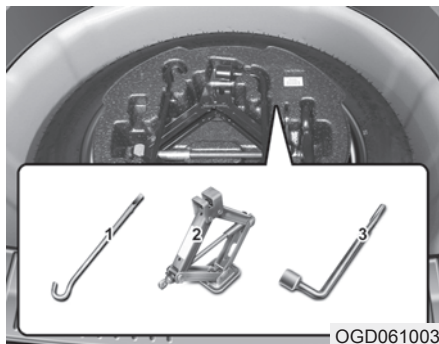

OGD061003

Домкрат и инструменты

Домкрат, рукоятка домкрата, гаечный ключ для колесных гаек хранятся в багажном отсеке.

Для доступа к этому оборудованию потяните вверх крышку багажного отсека.

- (1) Рукоятка домкрата
- (2) Домкрат
- (3) Гаечный ключ для колесных гаек

Инструкции по подниманию автомобиля домкратом

Домкрат предназначен только для экстренной замены колеса.

Для предотвращения «дребезжания» домкрата во время движения автомобиля, храните его правильно и полностью закрепляйте на месте винтом для домкрата.

Для уменьшения риска травмы соблюдайте инструкции по обращению с домкратом.

⚠ ОСТОРОЖНО - Замена шин

- **Никогда не проводите ремонт автомобиля на полосе дороги или шоссе.**
 - **Для замены шины всегда съезжайте с дороги на обочину. Домкратом можно пользоваться на ровном, твердом грунте. При отсутствии твердого, ровного места на обочине обратитесь за помощью в службу буксировки.**
 - **Пользуйтесь специально предназначенными для домкрата местами спереди и сзади автомобиля; никогда не упирайте поддомкрачивание в бамперы и любые другие части автомобиля.**
- (продолжение)**

Действия в непредвиденных случаях

(продолжение)

- Автомобиль может легко скатиться с домкрата и стать причиной серьезной травмы или смерти.
- Не подлезайте под автомобиль, если он подвешен на домкрате.
- Нельзя включать зажигание и запускать двигатель, пока автомобиль стоит на домкрате.
- Никому нельзя оставаться в стоящем на домкрате автомобиле.
- Убедитесь, что все дети находятся в безопасном месте вдали от дороги и от автомобиля, который собираются поднять домкратом.

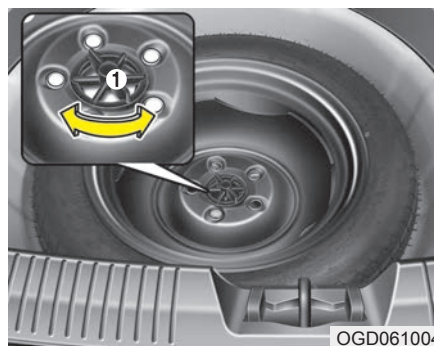

Извлечение и хранение запасной шины

Отверните прижимной барашковый болт колеса (1), поворачивая его против часовой стрелки.

Установка колеса проводится в порядке, обратном порядку снятия. Правильно укладывайте для хранения запасную шину и инструменты для предотвращения их «дребезжания» во время движения автомобиля.



Замена колес

1. Припаркуйтесь на ровной поверхности и надежно затяните стояночный тормоз.
2. Поставьте рычаг селектора в положение R (задний ход) на МКПП или P (парковка) на АКПП.
3. Включите световую аварийную сигнализацию.

Действия в непредвиденных случаях

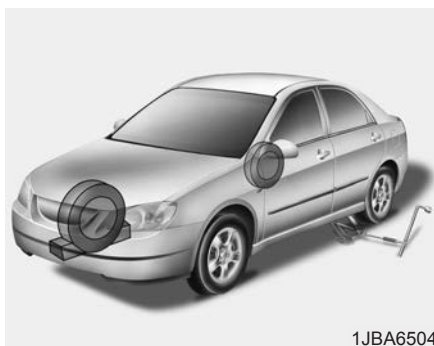

4. Извлеките из автомобиля гаечный ключ для колесных гаек, домкрат, рукоятку домкрата и запасное колесо.
5. Заблокируйте переднее и заднее колесо расположенное по диагонали напротив места установки домкрата.

⚠ ОСТОРОЖНО - Замена колеса

- Для предотвращения движения автомобиля во время замены колеса всегда полностью затягивайте стояночный тормоз и всегда блокируйте колесо, расположенное по диагонали напротив колеса, подлежащего замене.
- Мы рекомендуем положить клинья под колеса и следить за тем, чтобы в автомобиле никого не было во время его подъема домкратом.



6. Ослабьте колесные гайки, повернув их против часовой стрелки на один оборот, но не снимайте гайки до тех пор, пока автомобиль не будет поднят на землей.

Действия в непредвиденных случаях

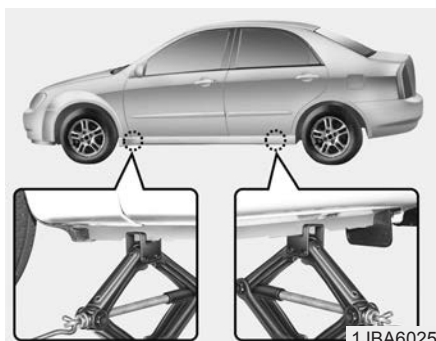

7. Установите домкрат на передней или задней опорной площадке для домкрата, ближайшей к подлежащему замене колесу. Установите домкрат в нужное место под рамой. Опорные площадки для домкрата - это приваренные к раме пластины с двумя проушинами и выступающей точкой для указания места размещения домкрата.

⚠ ОСТОРОЖНО
- Размещение домкрата
 Для снижения возможности травмы используйте только домкрат, поставляемый с Вашим автомобилем, и устанавливайте домкрат в правильном месте; никогда не используйте другие части автомобиля в качестве опоры для домкрата.



8. Вставьте рукоятку домкрата в домкрат и поверните ее по часовой стрелке, поднимайте автомобиль до тех пор, пока под колесом не будет виден грунт. Это расстояние от колеса до земли составляет примерно 30 мм (1,2 дюйма). Перед снятием колесных гаек убедитесь, что автомобиль неподвижен и нет вероятности его движения или соскальзывания с домкрата.

Действия в непредвиденных случаях

9. Ослабьте колесные гайки и извлеките их пальцами. Снимите колесо с колесных шпилек и положите его на землю, чтобы оно не укатилось. Чтобы установить колесо на ступицу, возьмите запасное колесо, совместите отверстия со шпильками и наденьте на них колесо. В случае затруднений слегка наклоните колесо и совместите верхнее отверстие колеса с верхней шпилькой. Затем отклоните колесо назад и наружу таким образом, чтобы колесо могло быть надето на другие шпильки.

⚠ ОСТОРОЖНО

- У колес и декоративных колпаков могут быть острые края. Чтобы избежать возможной тяжелой травмы, обращайтесь с ними осторожно.
- Перед установкой колеса убедитесь, что на ступице или колесе нет ничего (например, грязи, смолы, песка и т. д.), что могло бы помешать надежной установке колеса на ступицу. При наличии таких загрязнений удалите их. В случае плохого контакта на монтажной поверхности между колесом и ступицей колесные гайки могут ослабнуть и стать причиной потери колеса. Потеря колеса, в свою очередь может привести к утрате контроля над автомобилем. Это может привести к серьезной травме или смерти.

10. Для установки колеса на место, удерживая его на колесных шпильках, наденьте на шпильки колесные гайки и затяните их пальцами. Гайки следует устанавливать таким образом, чтобы суживающиеся стороны с меньшим диаметром были обращены внутрь. Покачайте колесо, чтобы убедиться в его полной посадке на месте, затем снова затяните гайки пальцами настолько это возможно.

11. Опустите автомобиль на землю, поворачивая гаечный ключ против часовой стрелки.

Действия в непредвиденных случаях



Затем расположите гаечный ключ, как показано на рисунке, и затяните колесные гайки. Следите за тем, чтобы гнездо гаечного ключа полностью охватывало гайку. Не вставайте на рукоятку гаечного ключа и не используйте трубу в качестве удлинителя рукоятки.

Затяните гайки колеса в порядке, указанном на рисунке, до упора. Затем дважды надежность затяжки каждой гайки. После замены колес рекомендуем обратиться к авторизованному дилеру HYUNDAI для проверки системы.

Момент затяжки колесной гайки:

Стальное колесо и колесо из алюминиевого сплава:

9~11 кг.м (65~79 фунто.футов)

Если у Вас имеется шинный манометр, снимите колпачок ниппеля и проверьте давление воздуха в шине. Если давление ниже рекомендованного, управляя автомобилем на низкой скорости, доберитесь до ближайшей сервисной станции и накачайте шины до надлежащего уровня давления. Если давление слишком высокое, следует уменьшить его до рекомендованного уровня. Всегда устанавливайте на место колпачок ниппеля после проверки и регулировки давления. Если колпачок не установить на место, возможна утечка воздуха из шины. В случае потери колпачка ниппеля как можно скорее купите другой колпачок и установите его на ниппель.

После замены колеса всегда закрепляйте колесо со спущенной шиной на предназначенном для нее месте и возвращайте домкрат и инструменты в предназначенное для них место хранения.

Действия в непредвиденных случаях

ВНИМАНИЕ

На ступицах и шпильках колес Вашего автомобиля нанесена метрическая резьба. Во время снятия колеса следите за тем, чтобы на место устанавливались те же гайки, которые были сняты, или, в случае замены, следите за тем, чтобы новые гайки имели такую же метрическую резьбу и конфигурацию кромки, что и заменяемые. Установка гайки с не метрической резьбой на шпильку с метрической резьбой и наоборот не позволит надежно закрепить колесо на ступице и приведет к повреждению штифта, что потребует его замены.

(продолжение)

(продолжение)

Обратите внимание, что большинство зажимных гаек не имеют метрической резьбы. Перед установкой купленных в магазине зажимных гаек или колес соблюдайте повышенное внимание при проверке типа резьбы. Если сомневаетесь, рекомендуем обратиться к авторизованному дилеру HYUNDAI.

ОСТОРОЖНО - Шпильки крепления колеса

Если шпильки повреждены, их способность удерживать колесо может быть утеряна. Это может привести к потере колеса и столкновению с тяжелыми последствиями.

Правильно укладывайте для хранения домкрат, рукоятку домкрата, гаечный ключ и запасное колесо для предотвращения их дребезжания во время движения автомобиля.

ОСТОРОЖНО

- Ненадлежащее давление в шине запасного колеса

Проверьте давление в шине как можно скорее после установки запасного колеса. При необходимости отрегулируйте его до рекомендованного значения.

См. «Шины и колеса» в разделе 8.

Действия в непредвиденных случаях

Важно - использование компактного запасного колеса (при наличии)

Ваш автомобиль оснащен компактным запасным колесом. Это компактное запасное колесо занимает меньше места, чем колесо обычного размера. Оно меньше обычного колеса и предназначено только для временного использования.

⚠ ВНИМАНИЕ

- **С осторожностью управляйте автомобилем с установленным компактным запасным колесом. Компактное запасное колесо при первой же возможности следует заменить на обычное колесо с надлежащим размером обода и шины.**
- **Не рекомендуется устанавливать на автомобиль более одного компактного запасного колеса одновременно.**

⚠ ОСТОРОЖНО

Компактное запасное колесо предназначено только для использования в случае экстренной необходимости. Не управляйте автомобилем с установленным запасным компактным колесом на скорости выше 80 км/ч (50 миль/ч). Оригинальное колесо следует как можно скорее отремонтировать или заменить, чтобы избежать поломки запасного колеса, которая может привести к травме или смерти.

Компактное запасное колесо следует надувать до 420 кПа (60 psi).

*** К СВЕДЕНИЮ**

Проверьте давление в шине после установки запасного колеса. При необходимости отрегулируйте давление до рекомендованного значения.

При использовании компактного запасного колеса соблюдайте следующие меры предосторожности:

- Ни при каких обстоятельствах не превышайте скорость 80 км/ч (50 миль/ч); более высокая скорость может привести к повреждению шины.
- Чтобы избежать всех опасностей следите за тем, чтобы двигаться достаточно медленно. Любая опасность на дороге, например, выбоины или гравий могут привести к серьезному повреждению компактной шины.
- Непрерывное использование этой шины может привести к ее повреждению, потере управляемости автомобилем и возможной травме.
- Не превышайте максимальную номинальную нагрузку на автомобиль или допустимую нагрузку, указанную на боковой стенке компактного запасного колеса.

Действия в непредвиденных случаях

- Избегайте езды через преграды. Диаметр компактного запасного колеса меньше, чем диаметр обычного колеса, поэтому снижение дорожного просвета составляет примерно 25 мм (1 дюйм) что может привести к повреждению автомобиля.
- Не подвергайте автомобиль с установленным компактным запасным колесом автоматической мойке.
- Не используйте колесную цепь для компактного запасного колеса. Из-за меньшего размера колеса посадка колесной цепи может быть неправильной. Это может стать причиной повреждения автомобиля и потери цепи.
- Не следует устанавливать компактное запасное колесо на переднюю ось, если автомобиль предстоит вести по снегу или льду.
- Не устанавливайте компактное запасное колесо на другой автомобиль, поскольку это колесо предназначено специально для Вашего автомобиля.
- Износостойкость протектора компактного запасного колеса меньше, чем обычного колеса. Регулярно проверяйте компактное запасное колесо и заменяйте изношенную шину запасного колеса на шину того же размера и той же конструкции.
- Не следует надевать шину компактного запасного колеса на другие колеса, не следует также использовать с компактным запасным колесом стандартные шины, зимние шины, колесные колпаки или декоративные накладки на колесные диски. При попытке такого применения возможно повреждение указанных деталей или других компонентов автомобиля.
- Не устанавливайте на автомобиль более одного запасного компактного колеса одновременно.
- Не буксируйте прицеп, если на автомобиле установлено компактное запасное колесо.

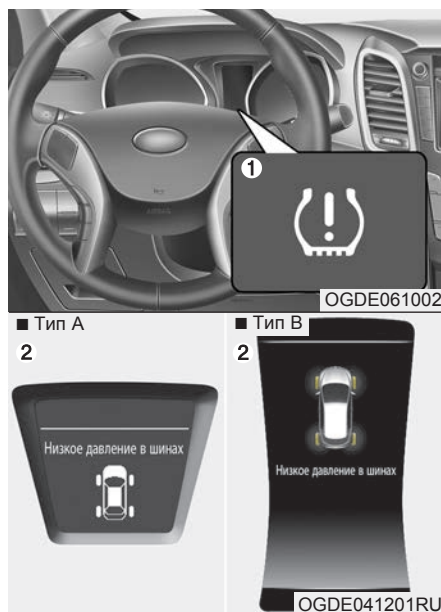
СИСТЕМА КОНТРОЛЯ ДАВЛЕНИЯ В ШИНАХ (СКДШ) (ПРИ НАЛИЧИИ)

- (1) Индикаторное устройство низкого давления в шинах / индикатор неисправности СКДШ
- (2) Индикаторное устройство положения шины с низким давлением (см. на ЖК-дисплее)

Каждая шина, включая запасную (при наличии), должна ежемесячно проверяться в холодном состоянии, и должна быть накачана до давления, рекомендованного производителем автомобиля (рекомендованные значения указаны на информационной табличке автомобиля или наклейке с информацией о давлении в шинах). (Если на автомобиле установлены шины другого размера, отличного от указанного информационной табличке или наклейке с информацией о давлении в шинах, Вы должны определить надлежащее давление накачивания этих шин.)

В качестве дополнительной меры обеспечения безопасности Ваш автомобиль оснащен системой контроля давления в шинах (СКДШ), которая включает индикаторное устройство низкого давления в шинах, когда одна или более шин сдувается значительно ниже рекомендованного давления.

Соответственно, когда включается индикаторное устройство низкого давления в шинах, Вы должны как можно скорее остановить автомобиль, проверить давление в шинах и накачать их до рекомендованного значения. Управление автомобилем с сильно сдутыми шинами может привести к перегреву шин и неисправности. Слабо накачанные шины также снижают эффективность расхода топлива, срок службы шин, и могут негативно повлиять на управляемость автомобиля и его тормозные качества.

Обратите внимание, что СКДШ не заменяет надлежащего технического обслуживания колес, и что водитель несет ответственность за поддержание надлежащего давления в шинах, даже если слабо накачанные шины не достигают уровня давления, при котором включается индикаторное устройство низкого уровня давления.

Действия в непредвиденных случаях

Ваш автомобиль также оснащен индикатором неисправности СКДШ для индикации того, что система работает неправильно. Индикатор неисправности СКДШ объединен с индикаторным устройством низкого давления воздуха в шинах. При обнаружении неисправности в системе индикаторное устройство будет мигать в течение примерно 1 минуты, затем станет гореть постоянно. Эта последовательность будет повторяться при последующих пусках двигателя, пока неисправность присутствует. Если индикатор неисправности СКДШ остается включенным после мигания примерно в течение 1 минуты, система может быть неспособна правильно распознавать или сигнализировать о низком давлении в шинах.

Неисправности СКДШ могут возникать по разным причинам, в том числе, в результате установке запасных или других шин или колес на автомобиль, что может препятствовать правильной работе СКДШ.

Всегда проверяйте индикаторное устройство неисправности СКДШ после замены одной или нескольких шин или колес на автомобиле, чтобы убедиться, что замена либо установка других шин или колес позволяет системе СКДШ правильно работать.

* К СВЕДЕНИЮ

В случае возникновения любого из перечисленных ниже обстоятельств рекомендуем обратиться к авторизованному дилеру HYUNDAI для проверки системы.

1. Индикаторное устройство низкого давления в шинах / индикатор неисправности СКДШ и индикаторное устройство положения шины с низким давлением не включаются.
2. Индикатор неисправности СКДШ остается включенным после мигания в течение примерно 1 минуты.
3. Индикаторное устройство положения шины с низким давлением остается включенным.



Индикаторное устройство низкого давления в шине



Индикаторное устройство положения колеса с низким давлением

Когда включены предупреждающие индикаторы системы контроля давления в шинах, это означает, что в одной или нескольких шинах давление значительно ниже рекомендованного. Индикаторное устройство положения колеса с низким давлением указывает, в какой шине давление ниже нормы, включая соответствующую лампу положения.

При включении любой из ламп индикаторного устройства немедленно сбавьте скорость, избегая резких поворотов и учитывая то, что тормозной путь может быть увеличен. Следует как можно скорее остановиться и проверить шины.

Действия в непредвиденных случаях

Накачайте шины до надлежащего уровня давления, указанного на информационной табличке автомобиля или наклейке с информацией о давлении в шинах, расположенной на внешней панели центральной стойки со стороны водителя. Если невозможно добраться до станции технического обслуживания или если давление в шине не поддерживается на должном уровне после накачивания воздуха, замените колесо со сдутой шиной на запасное.

После замены колеса с шиной с низким давлением на запасное произойдет одно из следующего:

- Индикатор неисправности СКДШ может мигать примерно в течение 1 минуты, затем будет непрерывно гореть, поскольку датчик СКДШ не вмонтирован в запасное колесо. (замененное колесо с датчиком не в автомобиле)

- Индикатор неисправности СКДШ будет оставаться непрерывно включенным во время движения, поскольку датчик СКДШ не вмонтирован в запасное колесо. (замененное колесо с датчиком не в автомобиле)

ВНИМАНИЕ

В зимнее время или в холодную погоду индикаторное устройство низкого давления в шинах может включаться, если давление в шинах было отрегулировано до рекомендованного значения в теплую погоду. Это не означает, что СКДШ неисправна, поскольку снижение температуры приводит к пропорциональному снижению давления в шинах.

При переезде на автомобиле из региона с высокой температурой окружающей среды в регион с низкой температурой и наоборот, или в случае значительного повышения или понижения температуры окружающей среды, следует проверить давление накачки в шинах и отрегулировать его до рекомендованного значения.

Действия в непредвиденных случаях

⚠ ОСТОРОЖНО
- Повреждения, вызванные низким давлением шин

Значительно сниженное давление в шинах может стать причиной неустойчивости автомобиля, потере контроля над автомобилем и увеличенному тормозному пути.

Длительное управление автомобилем с низким давлением в шинах может стать причиной перегрева и разрыва шин.



Индикатор неисправности СКДШ (системы контроля давления в шинах)

В случае неисправности системы контроля давления в шинах индикатор СКДШ будет мигать в течение одной минуты и затем будет гореть постоянно. Если система способна правильно распознать предупреждение о недостаточном давлении в шинах в тот момент, когда система неисправна, то индикатор неисправности СКДШ останется включенным после мигания в течение примерно 1 минуты, а индикатор положения шины с низким давлением будет гореть. Например, если неисправен датчик передней левой шины, то индикатор неисправности СКДШ останется включенным после мигания в течение примерно 1 минуты, однако если давление в правой передней, левой задней или правой задней шинах недостаточно, то индикатор положения шины с низким давлением может мигать вместе с индикатором неисправности СКДШ.

Для определения причины неисправности рекомендуем обратиться к авторизованному дилеру HYUNDAI для проверки системы.

⚠ ВНИМАНИЕ

- Индикатор неисправности СКДШ может мигать примерно в течение 1 минуты, а затем оставаться включенным, если автомобиль находится рядом с кабелями электроснабжения или радиопередатчиками, такими как полицейские участки, правительственные или государственные учреждения, широковещательные радиостанции, военные объекты, аэропорты или передающие вышки, и т. д. Это может помешать нормальной работе системы контроля давления в шинах (СКДШ).

(продолжение)

Действия в непредвиденных случаях

(продолжение)

- Индикатор неисправности СКДШ может мигать примерно в течение 1 минуты, а затем оставаться включенным, если используются цепи противоскольжения или если в автомобиле используется несколько различных электронных устройств, таких как ноутбук, зарядное устройство для мобильного телефона, дистанционный стартер или устройство навигации, и т. д. Это может помешать нормальной работе системы контроля давления в шинах (СКДШ).

Замена шины с использованием СКДШ

Если шина спущена, включится индикаторное устройство низкого давления в шинах и положения шины с низким давлением. Обратитесь к авторизованному дилеру HYUNDAI для проверки системы.

ВНИМАНИЕ

Рекомендуем использовать герметик, одобренный HYUNDAI.

Герметик с датчика давления в шине и колеса будет удален при замене шины на новую.

Каждое колесо оснащено датчиком давления в шине, вмонтированным внутрь шины позади ниппеля камеры. Вы должны использовать специальные колеса с СКДШ. Рекомендуем обратиться к авторизованному дилеру HYUNDAI для проведения техобслуживания колес.

Если после замены колеса со сдувшейся шиной на запасное колесо проехать 10 минут со скоростью выше 25 км/ч, произойдет одно из следующих событий:

- Индикатор неисправности СКДШ может мигать примерно в течение 1 минуты, затем будет непрерывно гореть, поскольку датчик СКДШ не вмонтирован в запасное колесо. (замененное колесо с датчиком не в автомобиле)
- Индикатор неисправности СКДШ будет оставаться непрерывно включенным во время движения, поскольку датчик СКДШ не вмонтирован в запасное колесо. (замененное колесо с датчиком не в автомобиле)

Действия в непредвиденных случаях

Вы можете не определить шину с низким давлением, просто посмотрев на нее. Всегда используйте исправный манометр для шин для измерения давления в шинах. Обратите внимание, что горячая шина (после движения автомобиля) будет иметь более высокое давление, чем холодная шина (находившаяся в неподвижном состоянии в течение, как минимум, 3 часов, или прошедшая менее 1 мили (1,6 км) за этот 3-часовой период).

Дайте шине остыть перед измерением давления. Всегда следите за тем, чтобы перед накачиванием до рекомендованного давления шина была холодной.

Выражение «холодная шина» означает, что автомобиль простаивал в течение 3 часов или проехал менее 1 мили (1,6 км) за этот 3-часовой период.

ВНИМАНИЕ

Если автомобиль оснащен системой контроля давления в шинах, рекомендуем использовать герметик, одобренный HYUNDAI. Жидкий герметик может повредить датчики давления в шине.

ОСТОРОЖНО - СКДШ

- СКДШ не может предупредить Вас о сильном и внезапном повреждении шины, вызванном внешними факторами, такими как гвозди или посторонние предметы на дороге.
- Если Вы ощутили нестабильность автомобиля, немедленно уберите ногу с педали акселератора, постепенно и с небольшим усилием нажмите на тормоз и медленно съезьте с дороги в безопасное место.

ОСТОРОЖНО - Защита СКДШ

Вскрытие, изменение или отключение компонентов системы контроля давления в шинах (СКДШ) может нарушить способность системы предупреждать водителя о состоянии низкого давления в шинах и/или стать причиной неисправности СКДШ. Вскрытие, изменение или отключение компонентов системы контроля давления в шинах (СКДШ) может привести к утрате гарантии на эту часть автомобиля.

Действия в непредвиденных случаях

ЕСЛИ СПУЩЕНА ШИНА (С КОМПЛЕКТОМ TIREMOBILITYKIT, ПРИ НАЛИЧИИ)



OGDE061014

Перед тем, как пользоваться комплектом TireMobilityKit, прочитайте инструкции.

- (1) Компрессор
- (2) Флакон с герметиком



OYN069018

Введение

С помощью комплекта TireMobilityKit вы можете продолжить движение даже после прокола шины.

Система из компрессора и герметизирующего состава позволяет эффективно и удобно заделать большинство проколов в шине легкового автомобиля, полученных от гвоздей или похожих предметов, и снова накачать шину.

После того, как вы убедитесь, что шина надежно загерметизирована, можно осторожно продолжать поездку на шине (до 200 км (120 миль)) с максимальной скоростью 80 км/ч (50 миль/ч), чтобы добраться до автосалона или станции обслуживания, где можно заменить шину.

Есть вероятность, что некоторые шины, особенно с большими проколами или повреждениями на боковой стороне, не будут полностью загерметизированы. Потеря давления в шине может неблагоприятно сказаться на работе шины.

По этой причине вам следует избегать резких движений рулевым колесом или других приемов вождения, особенно, если автомобиль тяжело гружен или тянет прицеп. Комплект TireMobilityKit не создан и не предназначен для постоянного ремонта шин и рассчитан только на одну шины.

Действия в непредвиденных случаях

Данное руководство шаг за шагом покажет вам как временно загерметизировать прокол надежным и простым способом. Прочитайте раздел "Указания по безопасному пользованию комплектом TireMobilityKit."

⚠ ОСТОРОЖНО

Если шина сильно повреждена, спущена или в ней недостаточно давление воздуха, то комплект TireMobilityKit для этих случаев не годится.

С помощью комплекта TireMobilityKit можно заклеить только участки проколов внутри области протектора шины.

Повреждения боковых поверхностей не должны заделываться этим способом из соображений безопасности.

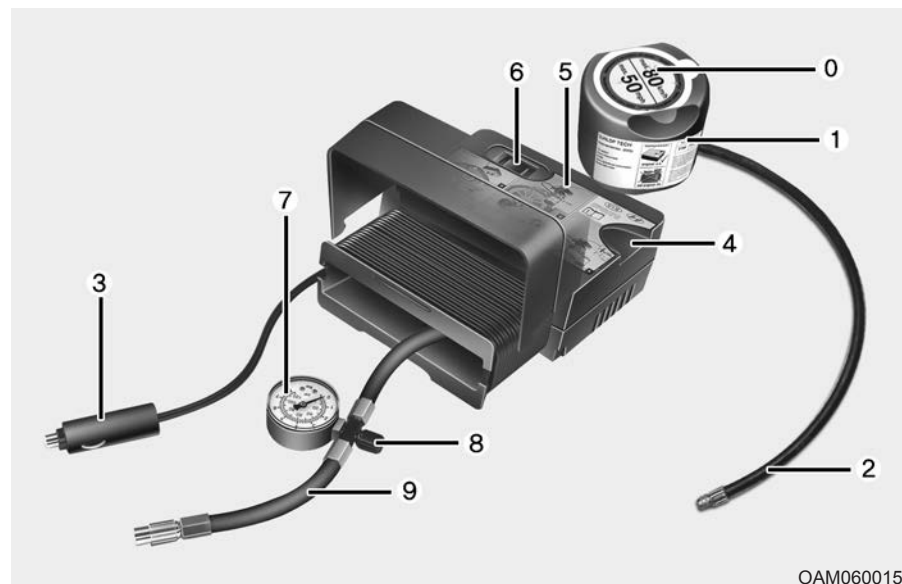

OAM060015L

Компоненты комплекта Tire Mobility Kit

- | | |
|---|--|
| 0. Этикетка ограничения скорости | 3. Коннекторы и кабель для прямого соединения с источником питания |
| 1. Флакон с герметиком и этикеткой ограничения скорости | 4. Держатель для флакона с герметиком |
| 2. Шланг от флакона с герметиком для заливки в шину | 5. Компрессор |
| | 6. Выключатель |

Действия в непредвиденных случаях

7. Манометр для контроля давления в шине
8. Кнопка сброса давления в шине
9. Шланг для соединения компрессора и флякона с герметиком или компрессора и колеса

Клеммы, кабель и соединительный шланг хранятся в корпусе компрессора.

⚠ ОСТОРОЖНО

Перед тем, как пользоваться комплектом TireMobilityKit, прочитайте инструкции на бутылки с герметиком.

Снимите этикетку ограничения скорости с флякона и наклейте ее на рулевое колесо.

Обратите внимание на срок годности на фляконе с герметиком.

Использование комплекта Tire Mobility Kit

1. Заполнение герметиком

Строго соблюдайте указанную последовательность действий, в противном случае герметик может вытечь при высоком давлении.

- 1) Взболтайте емкость с герметиком.
- 2) Вверните соединительный шланг 9 в разъем емкости с герметиком.
- 3) Убедитесь, что кнопка 8 на компрессоре не нажата.
- 4) Отвинтите колпачок ниппеля на неисправном колесе и прикрутите шланг 2 емкости с герметиком на ниппель.
- 5) Вставьте емкость с герметиком в корпус компрессора таким образом, чтобы емкость была расположена вертикально.



- 6) Убедитесь, что компрессор выключен (положение 0).
- 7) Подключите компрессор к розетке питания автомобиля, используя кабель и соединители.
- 8) При включенном зажигании: включите компрессор примерно на 3 минуты для заполнения шины герметиком. Давление накачки шины после заполнения герметиком не имеет большого значения.

Действия в непредвиденных случаях

9) Выключите компрессор.

10) Отсоедините шланги от соединителя флакона с герметиком и от ниппеля шины.

Верните комплект TireMobilityKit на место хранения в автомобиле.

ОСТОРОЖНО

При работе двигателя в плохо вентилируемом или не вентилируемом помещении (например, внутри здания) возможно отравление окисью углерода (угарный газ) и удушье

Распределение герметика

Сразу после заполнения шины герметиком проедьте примерно 3 км (2 мили) чтобы равномерно распределить герметик в шине.

ВНИМАНИЕ

Не превышайте скорость 80 км/ч (50 миль/ч). Если возможно, не снижайте скорость меньше 20 км/ч (12 миль/ч).

Если во время движения Вы ощутите необычную вибрацию, помехи при движении или шум, снизьте скорость и с осторожностью съезьте на обочину дороги.

Позвоните в службу помощи на дорогах и буксировки автомобилей.

Регулировка давления в шине

1) После того, как Вы проехали примерно 3 км (2 мили), остановите автомобиль в удобном месте.

2) Подсоедините соединительный шланг 9 компрессора непосредственно к ниппелю шины.

3) Подключите компрессор к розетке питания автомобиля, используя кабель и соединители.

4) Накачать шину до давления 220 кПа (32 фунт/кв.дюйм). При включенном зажигании выполните указанные ниже инструкции.

- **Для увеличения давления в шине:** Включите компрессор в положение I. Для проверки давления в шине в настоящий момент, на короткое время выключите компрессор.

Действия в непредвиденных случаях

⚠ ОСТОРОЖНО

Не позволяйте компрессору работать дольше 10 минут, в противном случае он может перегреться и может быть поврежден.

- Для снижения давления в шине: Нажмите кнопку 8 на компрессоре.

⚠ ВНИМАНИЕ

Если давление накачки не удерживается, проедьте на автомобиле еще раз (см. раздел «Распределение герметика»). Затем повторите п.п. 1 - 4.

Использование комплекта TireMobilityKit может быть неэффективным на шинах, повреждения которые превышают примерно 4 мм (0,16 дюйма). Если не удастся восстановить шину с помощью ремонтного комплекта TireMobilityKit, рекомендуем обратиться к авторизованному дилеру HYUNDAI.

⚠ ОСТОРОЖНО

Давление накачки шины должно быть не менее 220 кПа (32 psi). В противном случае не следует продолжать движение на автомобиле. Позвоните в службу помощи на дорогах и буксировки автомобилей.

Действия в непредвиденных случаях

Комментарии по безопасному использованию комплекта Tire Mobility Kit

- Припаркуйте автомобиль на обочине дороги таким образом, чтобы Вы могли работать с комплектом TireMobilityKit на расстоянии от потока машин. Чтобы информировать водителей проезжающих мимо автомобилей о Вашем местоположении, установите знак аварийной остановки в заметном для них месте.
- Для обеспечения неподвижности автомобиля даже на достаточно ровном грунте, всегда активируйте стояночный тормоз.
- Используйте комплект TireMobilityKit только для герметизации шин пассажирского автомобиля. Не используйте его для мотоциклов, велосипедов или других типов шин.
- Не извлекайте инородные предметы, проникшие в шину, такие как гвозди или винты.
- Перед использованием комплекта Tire Mobility Kit прочитайте советы о мерах предосторожности, напечатанные на емкости с герметиком!
- Работая с комплектом вне помещения, оставьте двигатель автомобиля включенным. В противном случае работа компрессора может в конечном счете привести к истощению аккумуляторной батареи автомобиля.
- Никогда не оставляйте комплект TireMobilityKit без присмотра во время использования.
- Не оставляйте компрессор работающим более 10 минут подряд, в противном случае он может перегреться.
- Не используйте комплект TireMobilityKit, если температура окружающего воздуха ниже -30°C (-22°F).
- Не используйте герметик после истечения срока годности, указанного на этикетке емкости.
- Берегите от детей.

ВНИМАНИЕ

Ремонтный комплект шин Tire Mobility Kit предназначен только для временного ремонта шины, поэтому шину необходимо как можно скорее проверить у авторизованного дилера HYUNDAI.

ОСТОРОЖНО

Отремонтируйте шину как можно скорее. Давление воздуха в шине может упасть в любой момент после накачивания с помощью ТМК.

ВНИМАНИЕ - TPMS (при наличии)

При использовании комплекта Tire Mobility Kit шинный герметик может повредить датчик давления в шине. После использования Tire Mobility Kit рекомендуем проверить датчик давления в шине у авторизованного дилера HYUNDAI.

Действия в непредвиденных случаях

Технические данные

Напряжение системы: 12 В=

Рабочее напряжение: 10 – 15 В=

Потребляемый ток: 15 А макс.

Пригоден для использования в диапазоне температур:
-30 ~ +70°C (-22 ~ +158°F)

Макс. Рабочее давление:
6 Бар (87 фунт/кв.дюйм)

Размер

Компрессор: 170 x 150 x 60 mm
(6,7 x 5,9 x 2,4 дюйма)

Флакон с герметиком:
85 x 77 ш mm
(3,3 x 3,0 ш дюйма)

Масса компрессора:
0,8 kg (1,8 фунта)

Объем герметика:
200 мл (12,2 куб.фут)

* Герметизирующий состав и запасные части можно приобрести и заменить у авторизованного дилера автомобилей или шин. Пустые флаконы от герметика можно утилизировать как бытовой мусор. Жидкие остатки герметизирующего состава должны утилизироваться дилером автомобилей или шин, или в соответствии с местным нормативами по утилизации отходов.

Действия в непредвиденных случаях

БУКСИРОВКА

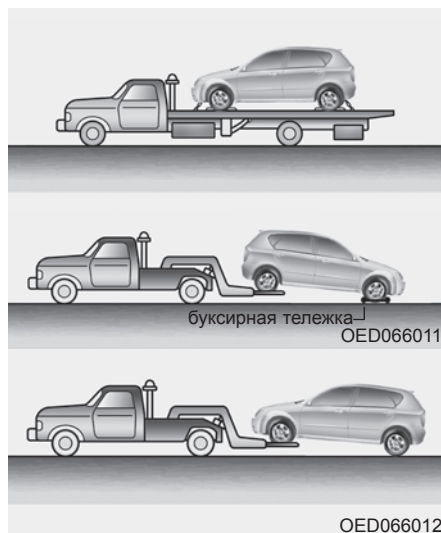

Служба буксировки автомобилей

В случае необходимости аварийной буксировки мы рекомендуем обратиться к авторизованному дилеру HYUNDAI или в коммерческую службу эвакуации автомобилей. Чтобы избежать повреждения автомобиля следует соблюдать правильный порядок подъема и буксировки.

Рекомендуется использование колесных тележек или автомобиля с безбортовой платформой. Информацию по буксировке прицепа см. в разделе 5 «Буксировка прицепа».

Допускается буксировка автомобиля с частичной погрузкой: задние колеса на земле (без колесной тележки), передние колеса на буксирующем автомобиле. Если повреждено любое из нагружаемых колес, повреждены компоненты подвески или автомобиль буксируется с передними колесами на земле, следует использовать буксировочную тележку под передними колесами.

Во время буксировки на эвакуаторе и без использования колесных тележек, передняя (но не задняя) часть автомобиля всегда должна быть поднята.

* К СВЕДЕНИЮ

Если EPB (электрический стояночный тормоз) не отпускается. Если EPB не отпускается должным образом, доставьте автомобиль к уполномоченному дилеру HYUNDAI с помощью буксировки для проверки системы.

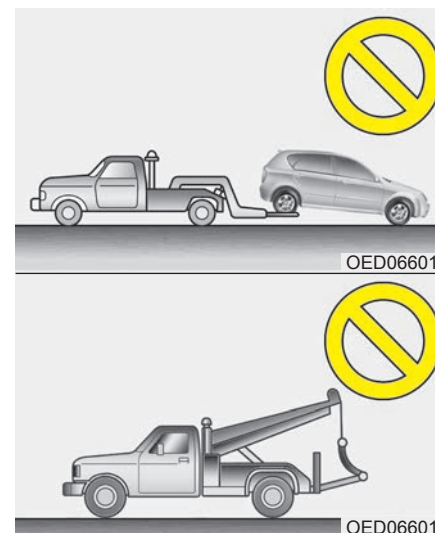

⚠ ВНИМАНИЕ

- **Запрещается буксировать автомобиль задом наперед, с передними колесами на земле, поскольку этим может повредиться транспортное средство.**

(продолжение)

Действия в непредвиденных случаях

(продолжение)

- **Запрещается буксировка с использованием оборудования со стропами. Следует использовать подъемник для колес или эвакуатор с плоской платформой.**

При аварийной буксировке автомобиля без колесных тележек:

1. Установите выключатель зажигания в положение «АСС».
2. Установите рычаг селектора в положение N (нейтраль).
3. Отпустите стояночный тормоз.

⚠ ВНИМАНИЕ

При несоблюдении требования установить рычаг селектора в положение N (нейтраль) возможно повреждение коробки передач.

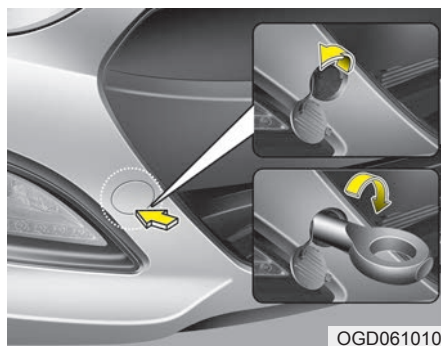

Съемный буксировочный крюк (при наличии)

1. Откройте крышку багажника/багажник и выньте буксировочный крюк из ящика с инструментами.
2. Снимите крышку отверстия переднего бампера, нажав на ее нижнюю часть.
3. Установите буксировочный крюк, поворачивая его по часовой стрелке в отверстии до надежного крепления.
4. После использования снимите буксировочный крюк и установите крышку на место.



Аварийная буксировка

В случае необходимости буксировки мы рекомендуем обратиться к авторизованному дилеру HYUNDAI или в коммерческую службу эвакуации автомобилей.

Действия в непредвиденных случаях

Если в аварийной ситуации невозможно вызвать эвакуатор, в качестве временного средства автомобиль можно отбуксировать за трос или цепь, прикрепив их к переднему (или заднему) буксировочному крюку. Соблюдайте чрезвычайную осторожность при буксировке автомобиля. Водитель должен находиться в автомобиле для управления рулем и тормозами.

Буксировка таким способом может выполняться только на дорогах с твердым покрытием, на короткое расстояние и на низкой скорости. Колеса, оси, силовая передача, рулевое управление и тормоза должны быть в хорошем состоянии.

- Не используйте буксировочные крюки для вытягивания автомобиля из грязи, песка или в других ситуациях, когда автомобиль не может двигаться за счет собственной мощности.
- Избегайте буксирования автомобиля, вес которого тяжелее, чем у буксирующего автомобиля.
- Водители обоих автомобилей должны часто поддерживать связь друг с другом.

ВНИМАНИЕ

- *Прикрепите буксировочный трос к буксировочному крюку.*
- *Использование для буксировки части автомобиля, отличной от буксировочного крюка может повредить кузов автомобиля.*
- *Используйте только трос или цепь, специально предназначенные для буксировки автомобиля. Надежно прикрепите трос или цепь к прилагаемому к автомобилю буксировочному крюку.*
- Перед аварийным буксированием убедитесь, что крюк не сломан и не поврежден.
- Надежно прикрепите буксировочный трос к крюку.
- Не дергайте за крюк. Применяемое усилие должно быть равномерным и плавным.
- Чтобы избежать повреждения крюка, не тяните трос в сторону или под вертикальным углом. Всегда тяните трос прямо вперед.

ОСТОРОЖНО

Соблюдайте чрезвычайную осторожность при буксировке автомобиля.

- Избегайте резкого начала движения или неравномерных маневров при движении, так как это может создать чрезмерную нагрузку на буксировочный крюк и буксировочный трос или цепь. Крюк и буксировочный трос могут сломаться/порваться и стать причиной тяжелой травмы или повреждения.
- Если нерабочий автомобиль не способен двигаться самостоятельно, не пытайтесь продолжать буксировку. Рекомендуем обратиться за поддержкой к авторизованному дилеру HYUNDAI или воспользоваться услугами фирмы по эвакуации автомобилей.
- Буксируйте автомобиль, двигаясь по прямой настолько это возможно.
- Во время буксировки соблюдайте дистанцию между автомобилями.

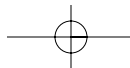

Действия в непредвиденных случаях

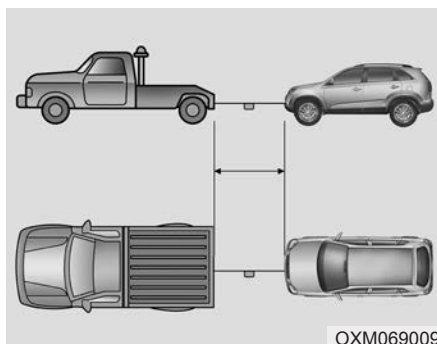

- Используйте буксировочный трос длиной меньше 5 м (16 футов). Для лучшей видимости прикрепите кусок белой или красной ткани (шириной около 30 см (12 дюймов)) в средней части буксировочного троса.
- Во время движения следите за тем, чтобы буксировочный трос не ослабевал.

Меры предосторожности при аварийной буксировке

- Установите переключатель зажигания в положение АСС, чтобы рулевое колесо не заблокировалось.
- Установите рычаг селектора в положение N (нейтраль).
- Отпустите стояночный тормоз.
- Нажимайте на педаль тормоза сильнее, чем обычно, поскольку эффективность тормоза будет снижена.
- Потребуется большее усилие при управлении рулем, поскольку усилитель рулевого управления будет отключен.
- При движении вниз по длинному склону тормоза могут перегреться и эффективность торможения снизится. Часто останавливайтесь, чтобы дать тормозам остыть.



ВНИМАНИЕ

- Автоматическая коробка передач

- Если автомобиль буксируется со всеми четырьмя колесами, стоящими на земле, то буксировать его можно только в направлении вперед. Убедитесь, что рычаг переключения передач находится в нейтральном положении. Обеспечьте защиту от блокировки рулевого колеса, установив переключатель зажигания в положение АСС. Водитель должен находиться в автомобиле для управления рулевым колесом и тормозами.
- Во избежание серьезных повреждений автоматической коробки передач, скорость движения автомобиля при буксировке не должна превышать 15 км/ч (10 миль/ч), а пройденное расстояние - 1,5 км (1 мили).
- Перед буксировкой проверьте наличие утечки жидкости АКПП под автомобилем. Если имеется утечка жидкости из АКПП, следует использовать эвакуатор с плоской платформой или буксировочную тележку.

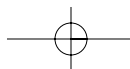
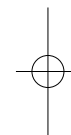
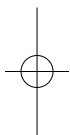

Действия в непредвиденных случаях

УСТРОЙСТВА ДЛЯ ЭКСТРЕННЫХ СИТУАЦИЙ (ПРИ НАЛИЧИИ)

Автомобиль оснащен несколькими устройствами для экстренных ситуаций, которые помогают реагировать в аварийной ситуации.

Огнетушитель

Если вы умеете пользоваться огнетушителем, при возникновении небольшого пожара примите следующие меры.

1. Вытяните в верхней части огнетушителя штифт, предотвращающий нажатие рукоятки.
2. Направьте сопло на очаг пожара.
3. Находитесь на расстоянии приблизительно 2,5 м (8 футов) от огня и сожмите рукоятку, чтобы задействовать огнетушитель. Если отпустить рукоятку, работа огнетушителя прекратится.
4. Перемещайте сопло вперед и назад в сторону очага пожара. По окончании тушения осмотрите очаг, так как возгорание может возобновиться.

Аптечка

Аптечка содержит предметы, необходимые для оказания первой помощи, такие как ножницы, бинт, пластырь и т. п.

Знак аварийной остановки

Установите знак аварийной остановки на дорогу, чтобы уведомить водителей проезжающих мимо автомобилей об аварийной ситуации, если ваш автомобиль припаркован на обочине.

Манометр (при наличии)

В результате ежедневного использования давление в шинах незначительно снижается. Его необходимо периодически восстанавливать. Это не указывает на утечку и является нормальным износом. Проверяйте давление в холодных шинах, так как с повышением температуры давление в шинах увеличивается.

Для проверки давления в шинах выполните следующее:

1. Открутите колпачок ниппеля на ободе колеса.
2. Прижмите манометр к ниппелю и удерживайте. Сначала будет выпущено некоторое количество воздуха. Воздух будет продолжать выходить, если не прижать манометр плотно.
3. Манометр активируется при плотном прижатии.
4. Для проверки давления в шине поверьте показание манометра.
5. Установите давление в шинах согласно спецификации. См. «Шины и колеса» в разделе 8.
6. Установите колпачок ниппеля на место.

Техническое обслуживание

Моторный отсек моторный отсек / 7-3

Профилактическое обслуживание / 7-5

- Ответственность владельца / 7-5
- Меры предосторожности для владельца автомобиля при техническом обслуживании / 7-5
- Меры предосторожности - моторный отсек (дизельный двигатель) / 7-6

Техническое обслуживание автомобиля владельцем / 7-8

- График технического обслуживания владельцем автомобиля / 7-8

Плановое техническое обслуживание / 7-11

- Для Европы, кроме России / 7-12
- Кроме России, для России / 7-23

Пояснения к пунктам планового технического обслуживания / 7-35

Моторное масло / 7-39

- Проверка уровня моторного масла / 7-39
- Замена моторного масла и фильтра / 7-40

Охлаждающая жидкость двигателя / 7-41

- Проверка уровня охлаждающей жидкости / 7-41
- Замена охлаждающей жидкости / 7-43

Тормозная жидкость/жидкость сцепления / 7-44

- Проверка уровня тормозной жидкости / 7-44

Жидкость для стеклоомывателя / 7-46

- Проверка уровня жидкости для стеклоомывателя / 7-46

Стояночный тормоз - Ручной тип / 7-46

- Проверка стояночного тормоза / 7-46

Топливный фильтр (для дизельных двигателей) / 7-47

- Слив воды из топливного фильтра / 7-47
- Выпуск воздуха из топливного фильтра / 7-47

Воздушный фильтр / 7-48

- Замена фильтра / 7-48

Воздушный фильтр климат-контроля / 7-50

- Проверка фильтра / 7-50
- Замена фильтра / 7-50

Щетки стеклоочистителя / 7-52

- Проверка щеток / 7-52
- Замена щеток стеклоочистителя / 7-52

Аккумуляторная батарея / 7-55

- Для наилучшей службы аккумуляторной батареи / 7-55
- Повторная зарядка аккумуляторной батареи / 7-55
- Сброс параметров / 7-57

Шины и колеса / 7-58

- Уход за шинами / 7-58
- Рекомендуемое давление воздуха в холодных шинах / 7-58
- Проверка давления воздуха в шинах / 7-60
- Ротация шин / 7-61
- Регулировка колес и балансировка шин / 7-62
- Замена шины / 7-63

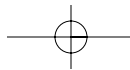

- Замена колеса / 7-64
- Сцепление шины с дорогой / 7-65
- Техническое обслуживание шин / 7-65
- Маркировка на боковой поверхности шины / 7-65

Предохранители / 7-70

- Описание панели плавких предохранителей и реле / 7-74

Лампы / 7-85

- Замена фары / 7-85
- Регулировка фар и передних противотуманных фар (для Европы) / 7-91
- Замена лампы бокового повторителя указателя поворота / 7-97
- Замена лампы заднего комбинированного фонаря (универсал) / 7-97
- Замена лампы верхнего стоп-сигнала / 7-101
- Замена лампы освещения номерного знака / 7-101
- Замена лампы плафона внутреннего освещения / 7-102

7

Уход за внешним видом автомобиля / 7-103

- Внешний уход / 7-103
- Уход за салоном / 7-109

Система снижения токсичности выбросов / 7-111

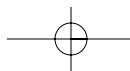
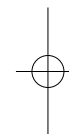

МОТОРНЫЙ ОТСЕК МОТОРНЫЙ ОТСЕК

■ Бензиновый двигатель - GDI

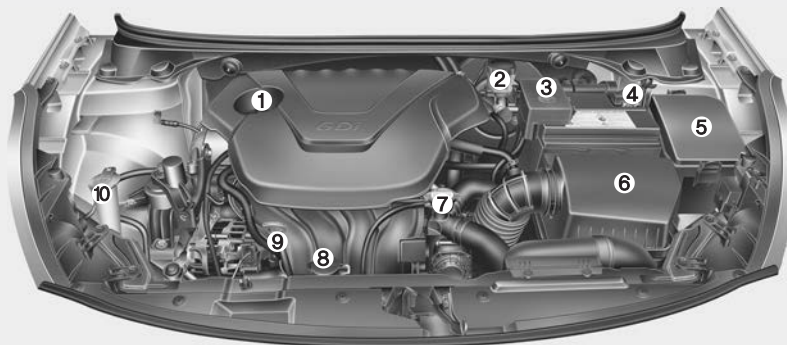

■ Бензиновый двигатель - MPI

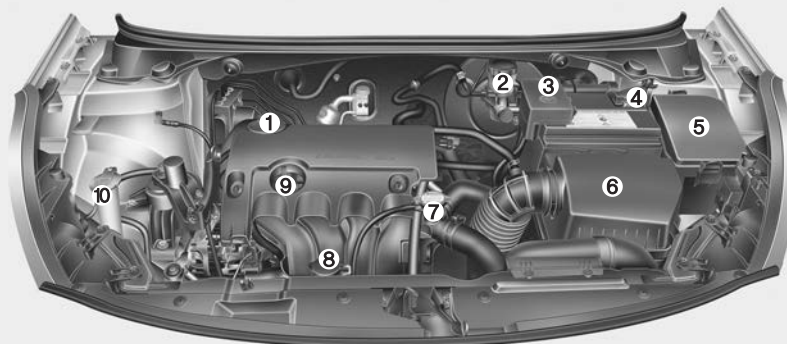

1. Масляный щуп
 2. Крышка маслозаливной горловины двигателя
 3. Бачок для охлаждающей жидкости двигателя
 4. Крышка радиатора
 5. Бачок для тормозной жидкости/ сцепления*
 6. Бачок для жидкости омывателя ветрового стекла
 7. Воздушный фильтр
 8. Положительная клемма аккумуляторной батареи
 9. Отрицательная клемма аккумуляторной батареи
 10. Блок предохранителей
- * : при наличии

* Фактический внешний вид моторного отсека автомобиля может отличаться от показанного на рисунке.

OGDE071001/OGDE071070

Техническое обслуживание

■ Дизельный двигатель

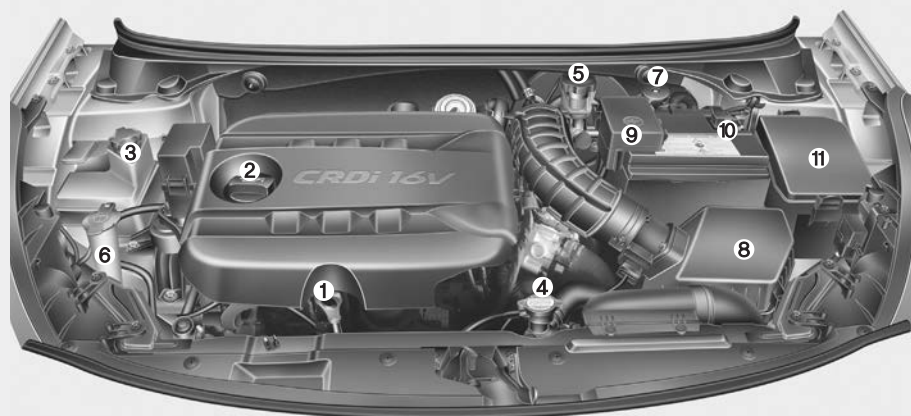

1. Масляный щуп
 2. Крышка маслозаливной горловины двигателя
 3. Бачок для охлаждающей жидкости двигателя
 4. Крышка радиатора
 5. Бачок для тормозной жидкости/ сцепления*
 6. Бачок для жидкости омывателя ветрового стекла
 7. Топливный фильтр
 8. Воздушный фильтр
 9. Положительная клемма аккумуляторной батареи
 10. Отрицательная клемма аккумуляторной батареи
 11. Блок предохранителей
- * : при наличии

* Фактический внешний вид моторного отсека автомобиля может отличаться от показанного на рисунке.

OGD071002

ПРОФИЛАКТИЧЕСКОЕ ОБСЛУЖИВАНИЕ

При выполнении любых работ по техническому обслуживанию или проверке Вы должны соблюдать максимальную осторожность, чтобы не повредить автомобиль и не травмировать себя.

Ненадлежащее, неполное или недостаточное техническое обслуживание может привести к проблемам с работоспособностью автомобиля, аварии или травме человека.

Ответственность владельца

* К СВЕДЕНИЮ

Владелец несет ответственность за профилактическое обслуживание и хранение документации.

Рекомендуется проводить обслуживание автомобиля у авторизованного дилера HYUNDAI. Храните документы о надлежащем техническом обслуживании, проведенном в соответствии с запланированным графиком технического обслуживания. Эта информация необходима для подтверждения того, техническое и профилактическое обслуживание автомобиля соответствует требованиям, предъявляемым для сохранения гарантийных обязательств на Ваш автомобиль. Подробная информация о гарантийных обязательствах представлена в паспорте технического обслуживания автомобиля. Ремонт и необходимая настройка, явившиеся следствием ненадлежащего обслуживания не покрываются условиями гарантии.

Меры предосторожности для владельца автомобиля при техническом обслуживании

Ненадлежащее или неполное обслуживание может привести к проблемам. В этом разделе приведены инструкции только по тем пунктам технического обслуживания, которые легки для выполнения.

Как сказано выше в этом разделе, определенные процедуры можно выполнить только у авторизованного дилера HYUNDAI при помощи специальных инструментов.

* К СВЕДЕНИЮ

Ненадлежащее техническое обслуживания автомобиля владельцем в гарантийный период может повлиять на действие гарантии. Подробную информацию можно получить в отдельном паспорте технического обслуживания, прилагаемом к автомобилю. Если вы не уверены, что можете правильно выполнить какую-либо процедуру ремонта или технического обслуживания автомобиля, рекомендуем обратиться к авторизованному дилеру HYUNDAI для проверки системы.

Техническое обслуживание

⚠ ОСТОРОЖНО - Техническое обслуживание

- Выполнение технического обслуживания автомобиля может быть опасным. Вы можете получить серьезную травму во время выполнения некоторых процедур технического обслуживания. Если у вас недостаточно знаний или опыта или отсутствуют инструменты и оборудование, необходимые для выполнения работы, рекомендуем проводить обслуживание системы у авторизованного дилера HYUNDAI.

(продолжение)

(продолжение)

- Работа под крышкой капота при работающем двигателе опасна. Она становится еще более опасной, если на Вас надеты украшения или свободная одежда. Они могут попасть в движущиеся детали и привести к травме. Поэтому если Вы должны включить двигатель во время работ под капотом, то перед тем как подойти к двигателю или вентиляторам охлаждения убедитесь в том, что сняты все украшения (особенно кольца, браслеты, часы и цепочки), галстук, шарф и другие подобные свободные детали одежды.

Меры предосторожности - моторный отсек (дизельный двигатель)

- Инжектор работает при высоком напряжении (максимум 200 В). Поэтому могут произойти указанные ниже несчастные случаи.
 - Непосредственный контакт с инжектором или проводами инжектора может вызвать поражение электрическим током, повредить мышцы или нервную систему.
 - Электромагнитные волны от работающего инжектора могут стать причиной неисправности кардиостимулятора.
- Соблюдайте представленные ниже рекомендации по безопасности при проверке моторного отсека при работающем двигателе.
 - Не касайтесь инжектора, проводов инжектора и компьютера двигателя во время работы двигателя.
 - Не удаляйте разъем инжектора во время работы двигателя.
 - Люди с кардиостимуляторами не должны близко подходить к двигателю во время его запуска или работы.

⚠ ОСТОРОЖНО

- Дизельный двигатель

Никогда не работайте с системой впрыска при работающем двигателе или в течение 30 секунд после выключения двигателя. Насос высокого давления, топливная рампа, инжекторы и трубопровод высокого давления находятся под высоким давлением даже после остановки двигателя. Топливная струя, образовавшаяся в результате утечки топлива, может стать причиной серьезной травмы при контакте с телом человека. Люди с кардиостимуляторами не должны подходить на расстояние ближе 30 см к электронному блоку управления (ЭБУ) или жгуту проводов при работающем двигателе, поскольку сильные токи в электронной системе управления двигателем могут создавать сильные магнитные поля.

Техническое обслуживание

ТЕХНИЧЕСКОЕ ОБСЛУЖИВАНИЕ АВТОМОБИЛЯ ВЛАДЕЛЬЦЕМ

Ниже даны перечни проверок технического состояния автомобиля, которые должны проводиться с указанной периодичностью владельцем или авторизованным дилером компании HYUNDAI для обеспечения безопасной и надежной работы автомобиля.

Если у вас есть вопросы, рекомендуем проконсультироваться у авторизованного дилера HYUNDAI.

На указанные регламентные работы по техническому обслуживанию обычно не распространяются гарантийные обязательства. Расходы на оплату рабочей силы, деталей или смазки возмещаются владельцем автомобиля.

График технического обслуживания владельцем автомобиля

При остановке для заправки топлива:

- Проверьте уровень моторного масла.
- Проверьте уровень охлаждающей жидкости в бачке для охлаждающей жидкости.
- Проверьте уровень жидкости в бачке для омывателя ветрового стекла.
- Осмотрите шины для выявления износа протектора или низкого давления в шинах.
- Проверьте радиатор и конденсатор. Очистите радиатор и конденсатор от листьев, грязи, насекомых и т. п. В случае серьезного загрязнения перечисленных выше частей или невозможности самостоятельного определения их состояния рекомендуем обратиться к авторизованному дилеру HYUNDAI.

▲ ОСТОРОЖНО

Соблюдайте осторожность при проверке уровня охлаждающей жидкости при горячем двигателе. Возможен выброс горячей охлаждающей жидкости и пара под давлением. Это может стать причиной ожогов и другой серьезной травмы.

Во время эксплуатации автомобиля:

- Обращайте внимание на любые изменения в звуке, исходящем от выхлопной трубы, и на любые изменения запаха выхлопных газов автомобиля.
- Проверьте рулевое колесо на наличие вибраций. Обращайте внимание на любое увеличение или ослабление усилия при повороте рулевого колеса, или на изменение его прямого положения.
- Обратите внимание, если автомобиль постоянно незначительно разворачивает или “тянет” в сторону при движении по ровной, прямой дороге.
- При остановке прислушайтесь для выявления необычных звуков, убедитесь, что автомобиль не тянет в сторону, ход педали тормоза не увеличен, а нажатие на педаль тормоза не затруднено.
- В случае проскальзывания или возникновения изменений в работе коробки передач проверьте уровень трансмиссионной жидкости.
- Проверьте работу МКПП и сцепления.

- Проверьте работу АКПП в положении Р (парковка).
- Проверьте стояночный тормоз.
- Проверьте наличие утечек жидкости под автомобилем (капли воды из системы кондиционирования воздуха во время или после ее работы являются нормальным явлением).

Ежемесячно:

- Проверьте уровень охлаждающей жидкости в бачке для охлаждающей жидкости.
- Проверьте работу всех внешних фонарей, включая стоп-сигналы, сигналы поворота и аварийной сигнализации.
- Проверьте уровень давления во всех шинах, включая запасное колесо.

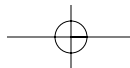

Техническое обслуживание

Дважды в год (например, весной и осенью):

- Проверьте шланги радиатора, обогревателя и кондиционера воздуха на наличие утечек или повреждений.
- Проверьте работу стеклоочистителя и распылителя омывателя ветрового стекла. Очистите щетки стеклоочистителя чистой тканью, смоченной жидкостью для стеклоомывателя.
- Проверьте регулировку фар.
- Проверьте глушитель, выхлопные трубы, щитки и хомуты.
- Проверьте ремни безопасности на износ и работоспособность.
- Проверьте шины на износ и гайки крепления колеса на надежность затяжки.

Как минимум один раз в год:

- Очистите дренажные отверстия кузова и дверей.
- Смажьте дверные петли и проверьте петли капота.
- Смажьте замки и защелки дверей и капота.
- Смажьте резиновые уплотнители дверей.
- Проверьте систему кондиционирования воздуха.
- Проверьте и смажьте сцепление и средства управления автоматической коробки передач.
- Очистите аккумуляторную батарею и клеммы.
- Проверьте уровень тормозной жидкости (и сцепления).

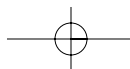
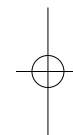
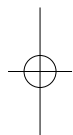

ПЛАНОВОЕ ТЕХНИЧЕСКОЕ ОБСЛУЖИВАНИЕ

Соблюдайте плановый график технического обслуживания, если автомобиль эксплуатируется в условиях, не соответствующих ни одному из указанных ниже. Если применимо любое из указанных ниже условий, соблюдайте график обслуживания при тяжелых условиях эксплуатации.

- Многократные поездки на короткое расстояние.
- Вождение в условиях запыленности или по песчаной местности.
- Интенсивное использование тормозов.
- Вождение по местности, в которой используется соль или другие коррозионные материалы.
- Вождение по ухабистым или грязным дорогам.
- Вождение в горных областях.
- Длительные периоды работы на холостом ходу или движение с низкой скоростью.
- Вождение в течение продолжительного периода времени в условиях низких температур и/или чрезвычайно влажного климата.
- Если при температуре воздуха выше 32°C (90°F) не менее 50% времени движение производится в плотном городском потоке.

Если автомобиль эксплуатируется в указанных выше условиях, Вы должны проверять, заменять или доливать жидкости чаще, чем указано в нормальном графике технического обслуживания. После истечения периодов или прохождения расстояний, указанных в схеме, продолжайте соблюдать указанные интервалы технического обслуживания.

Техническое обслуживание

ГРАФИК НОРМАЛЬНОГО ОБСЛУЖИВАНИЯ - ДЛЯ ЕВРОПЫ, КРОМЕ РОССИИ

Чтобы гарантировать хорошую производительность двигателя и снизить выбросы в атмосферу, нужно выполнить следующие регламентные работы. Чтобы не нарушить гарантию, следует сохранять квитанции всех служб контроля выбросов. В случае, когда показаниями к обслуживанию являются как пробег, так и время эксплуатации, частота обслуживания определяется первым из наступивших условий.

- *1 : Проверка уровня масла в двигателе и отсутствия утечек через каждые 500 км (350 миль) или перед продолжительной поездкой.
- *2 : Это плановое обслуживание зависит от качества топлива. Оно применимо только при использовании аттестованного топлива <"EN590 или эквивалентного">. Если показатели дизельного топлива не соответствуют характеристикам топлива EN590, то его нужно заменить в соответствии с требованиями для обслуживания при жестких условиях эксплуатации автомобиля.
- *3 : Если недоступно рекомендованное масло, заменять моторное масло и масляный фильтр каждые 20000 км или 12 месяца.
- *4 : В случае невозможности приобретения рекомендованного моторного масла заменяйте его и фильтр через каждые 15 000 км для двигателей MPI и через каждые 10 000 км для двигателей GDI.
- *5 : Следует регулярно проверять уровень моторного масла и поддерживать его на должном уровне. Эксплуатация с недостаточным уровнем масла может повредить двигатель, при этом такие повреждения не покрываются гарантией.
- *6 : Данный график технического обслуживания зависит от качества используемого топлива. Он действителен только в случае использования качественного топлива <"EN590 или аналогичное">. Если характеристики дизельного топлива не соответствуют стандарту EN590, замену следует производить чаще. В случае возникновения таких представляющих угрозу безопасности явлений, как блокировка потока топлива, рывки, потеря мощности, трудности с пуском и т. п., топливный фильтр необходимо немедленно заменить, независимо от графика технического обслуживания. Для получения дополнительной информации рекомендуем обратиться к авторизованному дилеру HYUNDAI.
- *7 : Топливный фильтр считается компонентом, не требующим технического обслуживания, но все же рекомендуется периодически его проверять. В случае возникновения таких значительных проблем, как блокировка подачи топлива, рывки, потеря мощности, трудности с пуском и т. п., топливный фильтр необходимо немедленно заменить, независимо от графика технического обслуживания. Для получения дополнительной информации рекомендуем обратиться к авторизованному дилеру HYUNDAI.
- *8 : Жидкость в ручной коробке передач следует менять каждый раз после погружения коробки передач в воду.
- *9 : Проверить, после чего, при необходимости, отремонтировать или заменить. Осмотрите натяжитель приводного ремня, направляющий шкив и шкив генератора и, если необходимо, исправьте или замените.
- *10 : При добавлении охлаждающей жидкости следует использовать только деионизированную или мягкую воду. Запрещается добавлять жесткую воду в оригинальную охлаждающую жидкость. Ошибки при смешивании охлаждающей жидкости могут привести к серьезной неисправности или повреждению двигателя.
- *11 : При наличии сильного шума клапанов и/или вибрации двигателя проверьте и отрегулируйте при необходимости. Рекомендуем обратиться к авторизованному дилеру HYUNDAI для проверки системы.
- *12 : Если невозможно приобрести высококачественный бензин с присадками, отвечающий требованиям европейских стандартов по топливу (EN228) или другим аналогичным требованиям, рекомендуется добавить одну бутылку присадки. Присадки можно приобрести у авторизованного дилера HYUNDAI. Там же можно получить рекомендации по их использованию. Не добавляйте другие присадки.

ГРАФИК НОРМАЛЬНОГО ОБСЛУЖИВАНИЯ - ДЛЯ ЕВРОПЫ, КРОМЕ РОССИИ (ПРОДОЛЖЕНИЕ)**30 000 км (20 000 миль) или 24 месяца**

- Проверить фильтр очистки воздуха
- Проверить компрессор/холодильный агрегат воздушного кондиционера (при наличии)
- Проверить состояние аккумулятора
- Проверить тормозные магистрали, шланги и соединения (30 000 км (20 000 миль) или 12 месяцев)
- Проверить педали тормоза и сцепления (при наличии)
- Проверить все электрооборудование
- Проверить тормозные диски и колодки (30 000 км (20 000 миль) или 12 месяцев)
- Проверить ведущие валы и пылезащитные чехлы
- Проверить выхлопную систему
- Проверить шаровые шарниры передней подвески
- Проверить топливные магистрали, топливные шланги и соединения (дизель)
- Проверить стояночный тормоз (Ручной тип) (30 000 км (20 000 миль) или 12 месяцев)
- Проверить зубчатую рейку рулевого механизма, рычажную передачу и пылезащитные чехлы
- Проверить шины (давление и износ протекторов) (30 000 км (20 000 миль) или 12 месяцев)

(Продолжение)

(Продолжение)

- Заменить жидкость в тормозах и сцеплении (при наличии)
- Заменить воздушный фильтр системы управления климатом
- Заменить моторное масло и масляный фильтр (дизель) *1 *2 *3 *5
- Заменить моторное масло и масляный фильтр (бензин) *1 *4 *5 (30 000 км (20 000 миль) или 12 месяцев)
- Добавлять топливные присадки (бензин) *12 (Каждые 15 000 км или 12 месяцев)
- Заменить сменный элемент топливного фильтра (дизель) *6

Техническое обслуживание

ГРАФИК НОРМАЛЬНОГО ОБСЛУЖИВАНИЯ - ДЛЯ ЕВРОПЫ, КРОМЕ РОССИИ (ПРОДОЛЖЕНИЕ)

60 000 км (40 000 миль) или 48 месяца

- Проверить компрессор/холодильный агрегат воздушного кондиционера (при наличии)
- Проверить состояние аккумулятора
- Проверить тормозные магистрали, шланги и соединения (60 000 км (40 000 миль) или 24 месяцев)
- Проверить педали тормоза и сцепления (при наличии)
- Проверить все электрооборудование
- Проверить тормозные диски и колодки (60 000 км (40 000 миль) или 24 месяцев)
- Проверить ведущие валы и пылезащитные чехлы
- Проверить выхлопную систему
- Проверить шаровые шарниры передней подвески
- Проверить топливный фильтр (бензин) *⁷
- Проверить воздушный фильтр топливного бака (бензин, при наличии)
- Проверить топливные магистрали, топливные шланги и соединения (бензин, дизель)
- Проверить жидкость ручной коробки передач (при наличии) *⁸
- Проверить стояночный тормоз (Ручной тип) (60 000 км (40 000 миль) или 24 месяцев)
- Проверить зубчатую рейку рулевого механизма, рычажную передачу и пылезащитные чехлы

(Продолжение)

(Продолжение)

- Проверить шины (давление и износ протекторов) (60 000 км (40 000 миль) или 24 месяцев)
- Проверить паровой шланг и крышку заливной горловины топливного бака
- Заменить фильтр очистки воздуха
- Заменить жидкость в тормозах и сцеплении (при наличии)
- Заменить воздушный фильтр системы управления климатом
- Заменить моторное масло и масляный фильтр (дизель) *¹ *² *³ *⁵
- Заменить моторное масло и масляный фильтр (бензин) *¹ *⁴ *⁵ (60 000 км (40 000 миль) или 24 месяцев)
- Заменить кассету топливного фильтра (дизель) *⁶
- Заменить свечи зажигания (бензин - никель)
- Проверить систему охлаждения (Первые 60 000 км (40 000 миль) или 48 месяцев, после каждых 30 000 км (20 000 миль) или 24 месяцев)
- Добавлять топливные присадки (бензин) *¹² (Каждые 15 000 км или 12 месяцев)
- Проверить ремень привода (дизель) *⁹ (Первые 90 000 км (60 000 миль) или 48 месяцев, после каждых 30 000 км (20 000 миль) или 24 месяцев)

ГРАФИК НОРМАЛЬНОГО ОБСЛУЖИВАНИЯ - ДЛЯ ЕВРОПЫ, КРОМЕ РОССИИ (ПРОДОЛЖЕНИЕ)**90 000 км (60 000 миль) или 72 месяца**

- Проверить фильтр очистки воздуха
- Проверить компрессор/холодильный агрегат воздушного кондиционера (при наличии)
- Проверить состояние аккумулятора
- Проверить тормозные магистрали, шланги и соединения (90 000 км (60 000 миль) или 36 месяцев)
- Проверить педали тормоза и сцепления (при наличии)
- Проверить все электрооборудование
- Проверить тормозные диски и колодки (90 000 км (60 000 миль) или 36 месяцев)
- Проверить ведущие валы и пылезащитные чехлы
- Проверить выхлопную систему
- Проверить шаровые шарниры передней подвески
- Проверить топливные магистрали, топливные шланги и соединения (дизель)
- Проверить стояночный тормоз (Ручной тип) (90 000 км (60 000 миль) или 36 месяцев)
- Проверить зубчатую рейку рулевого механизма, рычажную передачу и пылезащитные чехлы
- Проверить шины (давление и износ протекторов) (90 000 км (60 000 миль) или 36 месяцев)
- Проверить клапанный зазор (бензин) *11

(Продолжение)

(Продолжение)

- Заменить жидкость в тормозах и сцеплении (при наличии)
- Заменить воздушный фильтр системы управления климатом
- Заменить моторное масло и масляный фильтр (дизель) *1 *2 *3 *5
- Заменить моторное масло и масляный фильтр (бензин) *1 *4 *5 (90 000 км (60 000 миль) или 36 месяцев)
- Заменить сменный элемент топливного фильтра (дизель) *6
- Проверить систему охлаждения (Первые 60 000 км (40 000 миль) или 48 месяцев, после каждых 30 000 км (20 000 миль) или 24 месяцев)
- Проверить ремень привода (дизель) *9 (Первые 90 000 км (60 000 миль) или 48 месяцев, после каждых 30 000 км (20 000 миль) или 24 месяцев)
- Проверить ремень привода (бензин) *9 (Первые 90 000 км (60 000 миль) или 72 месяцев, после каждых 30 000 км (20 000 миль) или 24 месяцев)
- Добавлять топливные присадки (бензин) *12 (Каждые 15 000 км или 12 месяцев)

Техническое обслуживание

ГРАФИК НОРМАЛЬНОГО ОБСЛУЖИВАНИЯ - ДЛЯ ЕВРОПЫ, КРОМЕ РОССИИ (ПРОДОЛЖЕНИЕ)

120 000 км (80 000 миль) или 96 месяца

- Проверить компрессор/холодильный агрегат воздушного кондиционера (при наличии)
- Проверить состояние аккумулятора
- Проверить тормозные магистрали, шланги и соединения (120 000 км (80 000 миль) или 48 месяцев)
- Проверить педали тормоза и сцепления (при наличии)
- Проверить все электрооборудование
- Проверить тормозные диски и колодки (120 000 км (80 000 миль) или 48 месяцев)
- Проверить ведущие валы и пылезащитные чехлы
- Проверить выхлопную систему
- Проверить шаровые шарниры передней подвески
- Проверить топливный фильтр (бензин) *7
- Проверить воздушный фильтр топливного бака (бензин, при наличии)
- Проверить топливные магистрали, топливные шланги и соединения (бензин, дизель)
- Проверить жидкость ручной коробки передач (при наличии) *8
- Проверить стояночный тормоз (Ручной тип) (120 000 км (80 000 миль) или 48 месяцев)
- Проверить зубчатую рейку рулевого механизма, рычажную передачу и пылезащитные чехлы

(Продолжение)

(Продолжение)

- Проверить шины (давление и износ протекторов) (120 000 км (80 000 миль) или 48 месяцев)
- Проверить паровой шланг и крышку заливной горловины топливного бака
- Заменить фильтр очистки воздуха
- Заменить жидкость в тормозах и сцеплении (при наличии)
- Заменить воздушный фильтр системы управления климатом
- Заменить моторное масло и масляный фильтр (дизель) *1 *2 *3 *5
- Заменить моторное масло и масляный фильтр (бензин) *1 *4 *5 (120 000 км (80 000 миль) или 48 месяцев)
- Заменить кассету топливного фильтра (дизель) *6
- Заменить свечи зажигания (бензин - никель)
- Проверить систему охлаждения (Первые 60 000 км (40 000 миль) или 48 месяцев, после каждых 30 000 км (20 000 миль) или 24 месяцев)
- Проверить ремень привода (дизель) *9 (Первые 90 000 км (60 000 миль) или 48 месяцев, после каждых 30 000 км (20 000 миль) или 24 месяцев)
- Проверить ремень привода (бензин) *9 (Первые 90 000 км (60 000 миль) или 72 месяцев, после каждых 30 000 км (20 000 миль) или 24 месяцев)
- Добавлять топливные присадки (бензин) *12 (Каждые 15 000 км или 12 месяцев)

ГРАФИК НОРМАЛЬНОГО ОБСЛУЖИВАНИЯ - ДЛЯ ЕВРОПЫ, КРОМЕ РОССИИ (ПРОДОЛЖЕНИЕ)**150 000 км (100 000 миль) или 120 месяца**

- Проверить фильтр очистки воздуха
- Проверить компрессор/холодильный агрегат воздушного кондиционера (при наличии)
- Проверить состояние аккумулятора
- Проверить тормозные магистрали, шланги и соединения (150 000 км (100 000 миль) или 60 месяцев)
- Проверить педали тормоза и сцепления (при наличии)
- Проверить все электрооборудование
- Проверить тормозные диски и колодки (150 000 км (100 000 миль) или 60 месяцев)
- Проверить ведущие валы и пылезащитные чехлы
- Проверить выхлопную систему
- Проверить шаровые шарниры передней подвески
- Проверить топливные магистрали, топливные шланги и соединения (дизель)
- Проверить стояночный тормоз (Ручной тип) (150 000 км (100 000 миль) или 60 месяцев)
- Проверить зубчатую рейку рулевого механизма, рычажную передачу и пылезащитные чехлы
- Проверить шины (давление и износ протекторов) (150 000 км (100 000 миль) или 60 месяцев)
- Заменить жидкость в тормозах и сцеплении (при наличии)

(Продолжение)

(Продолжение)

- Заменить воздушный фильтр системы управления климатом
- Заменить моторное масло и масляный фильтр (дизель) *1 *2 *3 *5
- Заменить моторное масло и масляный фильтр (бензин) *1 *4 *5 (150 000 км (100 000 миль) или 60 месяцев)
- Заменить сменный элемент топливного фильтра (дизель) *6
- Проверить систему охлаждения (Первые 60 000 км (40 000 миль) или 48 месяцев, после каждых 30 000 км (20 000 миль) или 24 месяцев)
- Проверить ремень привода (дизель) *9 (Первые 90 000 км (60 000 миль) или 48 месяцев, после каждых 30 000 км (20 000 миль) или 24 месяцев)
- Проверить ремень привода (бензин) *9 (Первые 90 000 км (60 000 миль) или 72 месяцев, после каждых 30 000 км (20 000 миль) или 24 месяцев)
- Добавлять топливные присадки (бензин) *12 (Каждые 15 000 км или 12 месяцев)
- Заменить свечи зажигания (бензин - иридий)

Техническое обслуживание

ГРАФИК НОРМАЛЬНОГО ОБСЛУЖИВАНИЯ - ДЛЯ ЕВРОПЫ, КРОМЕ РОССИИ (ПРОДОЛЖЕНИЕ)

180 000 км (120 000 миль) или 144 месяца

- Проверить компрессор/холодильный агрегат воздушного кондиционера (при наличии)
- Проверить состояние аккумулятора
- Проверить тормозные магистрали, шланги и соединения (180 000 км (120 000 миль) или 72 месяцев)
- Проверить педали тормоза и сцепления (при наличии)
- Проверить все электрооборудование
- Проверить тормозные диски и колодки (180 000 км (120 000 миль) или 72 месяцев)
- Проверить ведущие валы и пылезащитные чехлы
- Проверить выхлопную систему
- Проверить шаровые шарниры передней подвески
- Проверить топливный фильтр (бензин) ^{*7}
- Проверить воздушный фильтр топливного бака (бензин, при наличии)
- Проверить топливные магистрали, топливные шланги и соединения (бензин, дизель)
- Проверить жидкость ручной коробки передач (при наличии) ^{*8}
- Проверить стояночный тормоз (Ручной тип) (180 000 км (120 000 миль) или 72 месяцев)
- Проверить зубчатую рейку рулевого механизма, рычажную передачу и пылезащитные чехлы
- Проверить шины (давление и износ протекторов) (180 000 км (120 000 миль) или 72 месяцев)

(Продолжение)

(Продолжение)

- Проверить клапанный зазор (бензин) ^{*11}
- Проверить паровой шланг и крышку заливной горловины топливного бака
- Заменить фильтр очистки воздуха
- Заменить жидкость в тормозах и сцеплении (при наличии)
- Заменить воздушный фильтр системы управления климатом
- Заменить моторное масло и масляный фильтр (дизель) ^{*1 *2 *3 *5}
- Заменить моторное масло и масляный фильтр (бензин) ^{*1 *4 *5} (180 000 км (120 000 миль) или 72 месяцев)
- Заменить кассету топливного фильтра (дизель) ^{*6}
- Заменить свечи зажигания (бензин - никель)
- Проверить систему охлаждения (Первые 60 000 км (40 000 миль) или 48 месяцев, после каждых 30 000 км (20 000 миль) или 24 месяцев)
- Проверить ремень привода (дизель) ^{*9} (Первые 90 000 км (60 000 миль) или 48 месяцев, после каждых 30 000 км (20 000 миль) или 24 месяцев)
- Проверить ремень привода (бензин) ^{*9} (Первые 90 000 км (60 000 миль) или 72 месяцев, после каждых 30 000 км (20 000 миль) или 24 месяцев)
- Добавлять топливные присадки (бензин) ^{*12} (Каждые 15 000 км или 12 месяцев)

ГРАФИК НОРМАЛЬНОГО ОБСЛУЖИВАНИЯ - ДЛЯ ЕВРОПЫ, КРОМЕ РОССИИ (ПРОДОЛЖЕНИЕ)**210 000 км (140 000 миль) или 168 месяца**

- Проверить фильтр очистки воздуха
- Проверить компрессор/холодильный агрегат воздушного кондиционера (при наличии)
- Проверить состояние аккумулятора
- Проверить тормозные магистрали, шланги и соединения (210 000 км (140 000 миль) или 84 месяцев)
- Проверить педали тормоза и сцепления (при наличии)
- Проверить все электрооборудование
- Проверить тормозные диски и колодки (210 000 км (140 000 миль) или 84 месяцев)
- Проверить ведущие валы и пылезащитные чехлы
- Проверить выхлопную систему
- Проверить шаровые шарниры передней подвески
- Проверить топливные магистрали, топливные шланги и соединения (дизель)
- Проверить стояночный тормоз (Ручной тип) (210 000 км (140 000 миль) или 84 месяцев)
- Проверить зубчатую рейку рулевого механизма, рычажную передачу и пылезащитные чехлы
- Проверить шины (давление и износ протекторов) (210 000 км (140 000 миль) или 84 месяцев)
- Заменить жидкость в тормозах и сцеплении (при наличии)

(Продолжение)

(Продолжение)

- Заменить воздушный фильтр системы управления климатом
- Заменить моторное масло и масляный фильтр (дизель) *1 *2 *3 *5
- Заменить моторное масло и масляный фильтр (бензин) *1 *4 *5 (210 000 км (140 000 миль) или 84 месяцев)
- Заменить сменный элемент топливного фильтра (дизель) *6
- Проверить систему охлаждения (Первые 60 000 км (40 000 миль) или 48 месяцев, после каждых 30 000 км (20 000 миль) или 24 месяцев)
- Проверить ремень привода (дизель) *9 (Первые 90 000 км (60 000 миль) или 48 месяцев, после каждых 30 000 км (20 000 миль) или 24 месяцев)
- Проверить ремень привода (бензин) *9 (Первые 90 000 км (60 000 миль) или 72 месяцев, после каждых 30 000 км (20 000 миль) или 24 месяцев)
- Заменить охлаждающую жидкость *10 (Первые 210 000 км (120 000 миль) или 120 месяцев, после каждых 30 000 км (20 000 миль) или 24 месяцев)
- Добавлять топливные присадки (бензин) *12 (Каждые 15 000 км или 12 месяцев)

Техническое обслуживание

ГРАФИК НОРМАЛЬНОГО ОБСЛУЖИВАНИЯ - ДЛЯ ЕВРОПЫ, КРОМЕ РОССИИ (ПРОДОЛЖЕНИЕ)

240 000 км (160 000 миль) или 192 месяца

- Проверить компрессор/холодильный агрегат воздушного кондиционера (при наличии)
- Проверить состояние аккумулятора
- Проверить тормозные магистрали, шланги и соединения (240 000 км (160 000 миль) или 96 месяцев)
- Проверить педали тормоза и сцепления (при наличии)
- Проверить все электрооборудование
- Проверить тормозные диски и колодки (240 000 км (160 000 миль) или 96 месяцев)
- Проверить ведущие валы и пылезащитные чехлы
- Проверить выхлопную систему
- Проверить шаровые шарниры передней подвески
- Проверить топливный фильтр (бензин) ^{*7}
- Проверить воздушный фильтр топливного бака (бензин, при наличии)
- Проверить топливные магистрали, топливные шланги и соединения (бензин, дизель)
- Проверить жидкость ручной коробки передач (при наличии) ^{*8}
- Проверить стояночный тормоз (Ручной тип) (240 000 км (160 000 миль) или 96 месяцев)
- Проверить зубчатую рейку рулевого механизма, рычажную передачу и пылезащитные чехлы
- Проверить шины (давление и износ протекторов) (240 000 км (160 000 миль) или 96 месяцев)
- Проверить паровой шланг и крышку заливной горловины топливного бака

(Продолжение)

(Продолжение)

- Заменить фильтр очистки воздуха
- Заменить жидкость в тормозах и сцеплении (при наличии)
- Заменить воздушный фильтр системы управления климатом
- Заменить моторное масло и масляный фильтр (дизель) ^{*1 *2 *3 *5}
- Заменить моторное масло и масляный фильтр (бензин) ^{*1 *4 *5} (240 000 км (160 000 миль) или 96 месяцев)
- Заменить кассету топливного фильтра (дизель) ^{*6}
- Заменить свечи зажигания (бензин - никель)
- Проверить систему охлаждения (Первые 60 000 км (40 000 миль) или 48 месяцев, после каждых 30 000 км (20 000 миль) или 24 месяцев)
- Проверить ремень привода (дизель) ^{*9} (Первые 90 000 км (60 000 миль) или 48 месяцев, после каждых 30 000 км (20 000 миль) или 24 месяцев)
- Проверить ремень привода (бензин) ^{*9} (Первые 90 000 км (60 000 миль) или 72 месяцев, после каждых 30 000 км (20 000 миль) или 24 месяцев)
- Заменить охлаждающую жидкость ^{*10} (Первые 210 000 км (120 000 миль) или 120 месяцев, после каждых 30 000 км (20 000 миль) или 24 месяцев)
- Добавлять топливные присадки (бензин) ^{*12} (Каждые 15 000 км или 12 месяцев)

Без проверки, обслуживание не требуется

- Жидкость для автоматических трансмиссий

ТЕХНИЧЕСКОЕ ОБСЛУЖИВАНИЕ ПРИ ТЯЖЕЛЫХ УСЛОВИЯХ ЭКСПЛУАТАЦИИ АВТОМОБИЛЯ - ДЛЯ ЕВРОПЫ, КРОМЕ РОССИИ

Ниже приведен перечень позиций, требующих более частого технического обслуживания при тяжелых условиях эксплуатации автомобиля. В ниже расположенной таблице указана соответствующая периодичность технического обслуживания.

R : Заменить I : Проверить, после чего, при необходимости, отрегулировать, отремонтировать, очистить или заменить.

Позиция обслуживания		Операция технического обслуживания	Периодичность технического обслуживания	Условия эксплуатации
Моторное масло и масляный фильтр	Бензин *1	R	Через каждые 15 000 км (10 000 миль) или 6 месяцев	A, B, C, D, E, F, G, H, I, J, K, L
	Дизель *2	R	Через каждые 15 000 км (10 000 миль) или 12 месяцев	A, B, C, F, G, H, I, J, K, L
Фильтрующий элемент воздушного фильтра		R	Производите замену чаще, если этого требуют условия эксплуатации	C, E
Масло механической коробки передач (при наличии)		R	Через каждые 120 000 км (80 000 миль)	C, D, E, G, H, I, K
Жидкость автоматической коробки передач (при наличии)		R	Через каждые 90 000 км (60 000 миль)	A, C, D, E, F, G, H, I, K
Зубчатая рейка, привод и чехлы рулевого механизма		I	Производите проверки чаще, если этого требуют условия эксплуатации	C, D, E, F, G
Шаровые пальцы передней подвески		I	Производите проверки чаще, если этого требуют условия эксплуатации	C, D, E, F, G
Дисковые тормоза, тормозные колодки, суппорты и диски		I	Производите проверки чаще, если этого требуют условия эксплуатации	C, D, E, G, H

*1 : В случае невозможности приобретения рекомендованного моторного масла заменяйте его и фильтр через каждые 7 500 км или 6 месяцев для двигателей MPI и через каждые 5 000 км или 6 месяцев для двигателей GDI.

*2 : Если рекомендованное масло недоступно, заменять моторное масло и масляный фильтр каждые 10 000 км или 6 месяца.

Техническое обслуживание

Позиция обслуживания	Операция технического обслуживания	Периодичность технического обслуживания	Условия эксплуатации
Стояночный тормоз (Ручной тип)	I	Производите проверки чаще, если этого требуют условия эксплуатации	C, D, G, H
Валы привода колес и чехлы	I	Производите проверки чаще, если этого требуют условия эксплуатации	C, D, E, F, G, H, I, J, K
Воздушный фильтр системы управления микроклиматом	R	Производите замену чаще, если этого требуют условия эксплуатации	C, E, G

Тяжелые условия эксплуатации

- A : Регулярные поездки на малые расстояния
 B : Длительная работа двигателя в режиме холостого хода
 C : Езда по запыленным, неровным дорогам
 D : Эксплуатация автомобиля в районах с обильным применением соли или иных веществ, вызывающих коррозию, или при очень низкой температуре
 E : Эксплуатация автомобиля в песчаных районах
 F : Эксплуатация более 50 % общего времени в напряженном городском цикле при температуре воздуха выше 32°C (90°F).

- G : Эксплуатация автомобиля в горных районах
 H : Буксировка прицепа или использование багажника на крыше
 I : Эксплуатация автомобиля в качестве патрульной машины, такси, с иными коммерческими целями или для буксировки
 J : Движение в очень холодных погодных условиях
 K : Езда на скорости свыше 170 км/ч (106 миль/час)
 L : Езда в условиях движения с частыми остановками

ГРАФИК НОРМАЛЬНОГО ОБСЛУЖИВАНИЯ - КРОМЕ ЕВРОПЫ, ДЛЯ РОССИИ

Чтобы гарантировать хорошую производительность двигателя и снизить выбросы в атмосферу, нужно выполнить следующие регламентные работы. Чтобы не нарушить гарантию, следует сохранять квитанции всех служб контроля выбросов. В случае, когда показаниями к обслуживанию являются как пробег, так и время эксплуатации, частота обслуживания определяется первым из наступивших условий.

- *1 : Осмотрите натяжитель приводного ремня, направляющее колесо и шкив генератора. Выполните ремонт или замените в случае необходимости.
- *2 : Проверка уровня масла в двигателе и отсутствия утечек через каждые 500 км (350 миль) или перед продолжительной поездкой.
- *3 : Необходимо регулярно проверять уровень моторного масла и выполнять техническое обслуживание надлежащим образом. Эксплуатация автомобиля с недостаточным количеством масла может привести к повреждению двигателя, на которое не распространяется гарантия.
- *4 : Данный график технического обслуживания зависит от качества используемого топлива. Он действителен только в случае использования качественного топлива <"EN590 или аналогичное">. Если характеристики дизельного топлива не соответствуют стандарту EN590, замену следует производить чаще.
В случае возникновения таких представляющих угрозу безопасности явлений, как блокировка потока топлива, рывки, потеря мощности, трудности с пуском и т. п., топливный фильтр необходимо немедленно заменить, независимо от графика технического обслуживания. Для получения дополнительной информации рекомендуем обратиться к авторизованному дилеру HYUNDAI.
- *5 : Для Вашего удобства, замена может быть произведена до завершения указанного интервала, при износе, в ходе ремонта или технического обслуживания других узлов автомобиля.
- *6 : При наличии сильного шума клапанов и/или вибрации двигателя проверьте и отрегулируйте при необходимости. Рекомендуем обратиться к авторизованному дилеру HYUNDAI для проверки системы.
- *7 : Топливный фильтр считается компонентом, не требующим технического обслуживания, но все же рекомендуется периодически его проверять. В случае возникновения таких значительных проблем, как блокировка подачи топлива, рывки, потеря мощности, трудности с пуском и т. п., топливный фильтр необходимо немедленно заменить, независимо от графика технического обслуживания. Для получения дополнительной информации рекомендуем обратиться к авторизованному дилеру HYUNDAI.
- *8 : Когда добавляется охлаждающая жидкость, нужно применять в вашем автомобиле только деионизированную или мягкую воду и никогда не добавлять жесткую воду в охлаждающую жидкость, залитую на заводе. Неподходящая охлаждающая смесь может привести к серьезным неисправностям или поломкам двигателя.
- *9 : Осмотрите натяжитель приводного ремня, направляющий шкив и шкив генератора и, если необходимо, исправьте или замените.
- *10 : Если невозможно приобрести высококачественный бензин с присадками, отвечающий требованиям европейских стандартов по топливу (EN228) или другим аналогичным требованиям, рекомендуется добавить одну бутылку присадки. Присадки можно приобрести у авторизованного дилера HYUNDAI. Там же можно получить рекомендации по их использованию. Не добавляйте другие присадки.

Техническое обслуживание

ГРАФИК НОРМАЛЬНОГО ОБСЛУЖИВАНИЯ - КРОМЕ ЕВРОПЫ, ДЛЯ РОССИИ (ПРОДОЛЖЕНИЕ)

15 000 км (10 000 миль) или 12 месяца

- Проверить фильтр очистки воздуха
 - За исключением Ближнего Востока
 - Проверить компрессор/холодильный агрегат воздушного кондиционера (при наличии)
 - Проверить состояние аккумулятора
 - Проверить тормозные магистрали, шланги и соединения
 - Проверьте тормозную жидкость/жидкость привода сцепления (при наличии)
 - Проверить тормозные диски и колодки
 - Проверить шаровые шарниры передней подвески
 - Проверить зубчатую рейку рулевого механизма, рычажную передачу и пылезащитные чехлы
 - Проверить шины (давление и износ протекторов)
 - Замените воздушный фильтр - Для Ближнего Востока
 - Заменить воздушный фильтр системы управления климатом
 - Заменить моторное масло и масляный фильтр (бензин - MPI)
 - За исключением Ближнего Востока *²
 - Заменить моторное масло и масляный фильтр (бензин - MPI)
 - Для Ближнего Востока *²
 - (Через каждые 10 000 км (6 500 миль) или 12 месяцев *³)
 - Заменить моторное масло и масляный фильтр (бензин - GDI) *²
 - (Через каждые 10 000 км (6 500 миль) или 12 месяцев)
- (Продолжение)

(Продолжение)

- Заменить моторное масло и масляный фильтр (дизель)
 - Для России *² *³
- Заменить моторное масло и масляный фильтр (дизель)
 - Кроме России *² *³
 - (Каждые 10 000 км (6 500 миль) или 12 месяцев)
- Добавлять топливные присадки (бензин) *¹⁰
 - (Каждые 5 000 км или 6 месяцев)

ГРАФИК НОРМАЛЬНОГО ОБСЛУЖИВАНИЯ - КРОМЕ ЕВРОПЫ, ДЛЯ РОССИИ (ПРОДОЛЖЕНИЕ)**30 000 км (20 000 миль) или 24 месяца**

- Проверить фильтр очистки воздуха
- За исключением Ближнего Востока
- Проверить компрессор/холодильный агрегат воздушного кондиционера (при наличии)
- Проверить состояние аккумулятора
- Проверить тормозные магистрали, шланги и соединения
- Проверить все электрооборудование
- Проверить педали тормоза и сцепления (при наличии)
- Проверьте тормозную жидкость/жидкость привода сцепления (при наличии)
- Проверить тормозные диски и колодки
- Проверить ремень привода (бензин) *1
- Проверить ведущие валы и пылезащитные чехлы
- Проверить выхлопную систему
- Проверить шаровые шарниры передней подвески
- Проверить топливный фильтр (бензин) *7
- Проверить воздушный фильтр топливного бака (бензин, при наличии)
- Проверить кассету топливного фильтра (дизель) *4
- Проверить топливные магистрали, топливные шланги и соединения (дизель)
- Проверить стояночный тормоз (Ручной тип)

(Продолжение)

(Продолжение)

- Проверить зубчатую рейку рулевого механизма, рычажную передачу и пылезащитные чехлы
- Проверить шины (давление и износ протекторов)
- Замените воздушный фильтр - Для ближнего Востока
- Заменить воздушный фильтр системы управления климатом
- Заменить моторное масло и масляный фильтр (бензин - MPI)
- За исключением Ближнего Востока *2
- Заменить моторное масло и масляный фильтр (бензин - MPI)
- Для Ближнего Востока *2
(Через каждые 10 000 км (6 500 миль) или 12 месяцев *3)
- Заменить моторное масло и масляный фильтр (бензин - GDI) *2
(Через каждые 10 000 км (6 500 миль) или 12 месяцев)
- Заменить моторное масло и масляный фильтр (дизель)
- Для России *2 *3
- Заменить моторное масло и масляный фильтр (дизель)
- Кроме России *2 *3
(Каждые 10 000 км (6 500 миль) или 12 месяцев)
- Добавлять топливные присадки (бензин) *10
(Каждые 5 000 км или 6 месяцев)

Техническое обслуживание

ГРАФИК НОРМАЛЬНОГО ОБСЛУЖИВАНИЯ - КРОМЕ ЕВРОПЫ, ДЛЯ РОССИИ (ПРОДОЛЖЕНИЕ)

45 000 км (30 000 миль) или 36 месяца

- Проверить компрессор/холодильный агрегат воздушного кондиционера (при наличии)
- Проверить состояние аккумулятора
- Проверить тормозные магистрали, шланги и соединения
- Проверьте тормозную жидкость/жидкость привода сцепления (при наличии)
- Проверить тормозные диски и колодки
- Проверить шаровые шарниры передней подвески
- Проверить зубчатую рейку рулевого механизма, рычажную передачу и пылезащитные чехлы
- Проверить шины (давление и износ протекторов)
- Замените воздушный фильтр
- Заменить воздушный фильтр системы управления климатом
- Заменить моторное масло и масляный фильтр (бензин - MPI) - За исключением Ближнего Востока *²
- Заменить моторное масло и масляный фильтр (бензин - MPI) - Для Ближнего Востока *²
(Через каждые 10 000 км (6 500 миль) или 12 месяцев *³)
- Заменить моторное масло и масляный фильтр (бензин - GDI) *²
(Через каждые 10 000 км (6 500 миль) или 12 месяцев)
- Заменить моторное масло и масляный фильтр (дизель) - Для России *² *³

(Продолжение)

(Продолжение)

- Заменить моторное масло и масляный фильтр (дизель) - Кроме России *² *³
(Каждые 10 000 км (6 500 миль) или 12 месяцев)
- Добавлять топливные присадки (бензин) *¹⁰
(Каждые 5 000 км или 6 месяцев)

ГРАФИК НОРМАЛЬНОГО ОБСЛУЖИВАНИЯ - КРОМЕ ЕВРОПЫ, ДЛЯ РОССИИ (ПРОДОЛЖЕНИЕ)**60 000 км (40 000 миль) или 48 месяца**

- Проверить фильтр очистки воздуха
 - За исключением Ближнего Востока
- Проверить компрессор/холодильный агрегат воздушного кондиционера (при наличии)
- Проверить состояние аккумулятора
- Проверить тормозные магистрали, шланги и соединения
- Проверить все электрооборудование
- Проверить педали тормоза и сцепления (при наличии)
- Проверьте тормозную жидкость/жидкость привода сцепления (при наличии)
- Проверить тормозные диски и колодки
- Проверить ремень привода (бензин) *¹
- Проверить ведущие валы и пылезащитные чехлы
- Проверить выхлопную систему
- Проверить шаровые шарниры передней подвески
- Проверьте крышку топливного бака (дизель)
- Проверить топливные магистрали, топливные шланги и соединения (бензин, дизель)
- Проверить стояночный тормоз (Ручной тип)
- Проверить зубчатую рейку рулевого механизма, рычажную передачу и пылезащитные чехлы
- Проверить шины (давление и износ протекторов)
- Проверить жидкость ручной коробки передач (при наличии)
- Проверить паровой шланг и крышку заливной горловины топливного бака (бензин)
- Замените воздушный фильтр - Для ближнего Востока

(Продолжение)

(Продолжение)

- Заменить воздушный фильтр топливного бака (бензин, при наличии)
- Заменить воздушный фильтр системы управления климатом
- Заменить моторное масло и масляный фильтр (бензин - MPI)
 - За исключением Ближнего Востока *²
- Заменить моторное масло и масляный фильтр (бензин - MPI)
 - Для Ближнего Востока *²
 - (Через каждые 10 000 км (6 500 миль) или 12 месяцев *³)
- Заменить моторное масло и масляный фильтр (бензин - GDI) *²
 - (Через каждые 10 000 км (6 500 миль) или 12 месяцев)
- Заменить моторное масло и масляный фильтр (дизель)
 - Для России *² *³
- Заменить моторное масло и масляный фильтр (дизель)
 - Кроме России *² *³
 - (Каждые 10 000 км (6 500 миль) или 12 месяцев)
- Замените топливный фильтр (бензин) *⁷
- Заменить кассету топливного фильтра (дизель) *⁴
- Проверить систему охлаждения
 - (Первые 60 000 км (40 000 миль) или 48 месяцев, после каждых 30 000 км (20 000 миль) или 24 месяцев)
- Добавлять топливные присадки (бензин) *¹⁰
 - (Каждые 5 000 км или 6 месяцев)
- Заменить свечи зажигания (бензин - никель)
- Проверить ремень привода (дизель) *⁹
 - (Первые 90 000 км (60 000 миль) или 48 месяцев, после каждых 30 000 км (20 000 миль) или 24 месяцев)

Техническое обслуживание

ГРАФИК НОРМАЛЬНОГО ОБСЛУЖИВАНИЯ - КРОМЕ ЕВРОПЫ, ДЛЯ РОССИИ (ПРОДОЛЖЕНИЕ)

75 000 км (50 000 миль) или 60 месяца

- Проверить фильтр очистки воздуха
 - За исключением Ближнего Востока
- Проверить компрессор/холодильный агрегат воздушного кондиционера (при наличии)
- Проверить состояние аккумулятора
- Проверить тормозные магистрали, шланги и соединения
- Проверьте тормозную жидкость/жидкость привода сцепления (при наличии)
- Проверить тормозные диски и колодки
- Проверить шаровые шарниры передней подвески
- Проверить зубчатую рейку рулевого механизма, рычажную передачу и пылезащитные чехлы
- Проверить шины (давление и износ протекторов)
- Замените воздушный фильтр - Для Ближнего Востока
- Заменить воздушный фильтр системы управления климатом
- Заменить моторное масло и масляный фильтр (бензин - MPI)
 - За исключением Ближнего Востока *²
- Заменить моторное масло и масляный фильтр (бензин - MPI)
 - Для Ближнего Востока *²
 - (Через каждые 10 000 км (6 500 миль) или 12 месяцев *³)
- Заменить моторное масло и масляный фильтр (бензин - GDI) *²
 - (Через каждые 10 000 км (6 500 миль) или 12 месяцев)

(Продолжение)

(Продолжение)

- Заменить моторное масло и масляный фильтр (дизель)
 - Для России *² *³
- Заменить моторное масло и масляный фильтр (дизель)
 - Кроме России *² *³
 - (Каждые 10 000 км (6 500 миль) или 12 месяцев)
- Добавлять топливные присадки (бензин) *¹⁰
 - (Каждые 5 000 км или 6 месяцев)

ГРАФИК НОРМАЛЬНОГО ОБСЛУЖИВАНИЯ - КРОМЕ ЕВРОПЫ, ДЛЯ РОССИИ (ПРОДОЛЖЕНИЕ)**90 000 км (60 000 миль) или 72 месяца**

- Проверить компрессор/холодильный агрегат воздушного кондиционера (при наличии)
- Проверить состояние аккумулятора
- Проверить тормозные магистрали, шланги и соединения
- Проверить все электрооборудование
- Проверить педали тормоза и сцепления (при наличии)
- Проверьте тормозную жидкость/жидкость привода сцепления (при наличии)
- Проверить тормозные диски и колодки
- Проверить ремень привода (бензин) *1
- Проверить ведущие валы и пылезащитные чехлы
- Проверить выхлопную систему
- Проверить шаровые шарниры передней подвески
- Проверить топливный фильтр (бензин) *7
- Проверить воздушный фильтр топливного бака (бензин, при наличии)
- Проверить кассету топливного фильтра (дизель) *4
- Проверить топливные магистрали, топливные шланги и соединения (дизель)
- Проверить стояночный тормоз (Ручной тип)
- Проверить зубчатую рейку рулевого механизма, рычажную передачу и пылезащитные чехлы
- Проверить шины (давление и износ протекторов)
- Замените воздушный фильтр

(Продолжение)

(Продолжение)

- Заменить воздушный фильтр системы управления климатом
- Заменить моторное масло и масляный фильтр (бензин - MPI) - За исключением Ближнего Востока *2
- Заменить моторное масло и масляный фильтр (бензин - MPI) - Для Ближнего Востока *2 (Через каждые 10 000 км (6 500 миль) или 12 месяцев *3)
- Заменить моторное масло и масляный фильтр (бензин - GDI) *2 (Через каждые 10 000 км (6 500 миль) или 12 месяцев)
- Заменить моторное масло и масляный фильтр (дизель) - Для России *2 *3
- Заменить моторное масло и масляный фильтр (дизель) - Кроме России *2 *3 (Каждые 10 000 км (6 500 миль) или 12 месяцев)
- Проверить систему охлаждения (Первые 60 000 км (40 000 миль) или 48 месяцев, после каждых 30 000 км (20 000 миль) или 24 месяцев)
- Проверить клапанный зазор *6 (Через каждые 95 000 км (60 000 миль) или 48 месяцев *5)
- Добавлять топливные присадки (бензин) *10 (Каждые 5 000 км или 6 месяцев)
- Проверить ремень привода (дизель) *9 (Первые 90 000 км (60 000 миль) или 48 месяцев, после каждых 30 000 км (20 000 миль) или 24 месяцев)

Техническое обслуживание

ГРАФИК НОРМАЛЬНОГО ОБСЛУЖИВАНИЯ - КРОМЕ ЕВРОПЫ, ДЛЯ РОССИИ (ПРОДОЛЖЕНИЕ)

105 000 км (70 000 миль) или 84 месяца

- Проверить фильтр очистки воздуха
 - За исключением Ближнего Востока
 - Проверить компрессор/холодильный агрегат воздушного кондиционера (при наличии)
 - Проверить состояние аккумулятора
 - Проверить тормозные магистрали, шланги и соединения
 - Проверьте тормозную жидкость/жидкость привода сцепления (при наличии)
 - Проверить тормозные диски и колодки
 - Проверить шаровые шарниры передней подвески
 - Проверить стояночный тормоз
 - Проверить зубчатую рейку рулевого механизма, рычажную передачу и пылезащитные чехлы
 - Проверить шины (давление и износ протекторов)
 - Заменить воздушный фильтр - Для Ближнего Востока
 - Заменить воздушный фильтр системы управления климатом
 - Заменить моторное масло и масляный фильтр (бензин - MPI)
 - За исключением Ближнего Востока *²
 - Заменить моторное масло и масляный фильтр (бензин - MPI)
 - Для Ближнего Востока *²
 - (Через каждые 10 000 км (6 500 миль) или 12 месяцев *³)
 - Заменить моторное масло и масляный фильтр (бензин - GDI) *²
 - (Через каждые 10 000 км (6 500 миль) или 12 месяцев)
- (Продолжение)

(Продолжение)

- Заменить моторное масло и масляный фильтр (дизель)
 - Для России *² *³
- Заменить моторное масло и масляный фильтр (дизель)
 - Кроме России *² *³
 - (Каждые 10 000 км (6 500 миль) или 12 месяцев)
- Добавлять топливные присадки (бензин) *¹⁰
 - (Каждые 5 000 км или 6 месяцев)

ГРАФИК НОРМАЛЬНОГО ОБСЛУЖИВАНИЯ - КРОМЕ ЕВРОПЫ, ДЛЯ РОССИИ (ПРОДОЛЖЕНИЕ)**120 000 км (80 000 миль) или 96 месяца**

- Проверить фильтр очистки воздуха
- За исключением Ближнего Востока
- Проверить компрессор/холодильный агрегат воздушного кондиционера (при наличии)
- Проверить состояние аккумулятора
- Проверить тормозные магистрали, шланги и соединения
- Проверить все электрооборудование
- Проверить педали тормоза и сцепления (при наличии)
- Проверьте тормозную жидкость/жидкость привода сцепления (при наличии)
- Проверить тормозные диски и колодки
- Проверить ремень привода (бензин) *1
- Проверить ведущие валы и пылезащитные чехлы
- Проверить выхлопную систему
- Проверить шаровые шарниры передней подвески
- Проверьте крышку топливного бака (дизель)
- Проверить топливные магистрали, топливные шланги и соединения (бензин, дизель)
- Проверить стояночный тормоз (Ручной тип)
- Проверить зубчатую рейку рулевого механизма, рычажную передачу и пылезащитные чехлы
- Проверить шины (давление и износ протекторов)
- Проверить жидкость ручной коробки передач (при наличии)

(Продолжение)

(Продолжение)

- Осмотрите паровой шланг и крышку заливной горловины топливного бака (бензин)
- Проверить воздушный фильтр топливного бака (бензин, при наличии)
- Замените воздушный фильтр - Для Ближнего Востока
- Заменить воздушный фильтр системы управления климатом
- Заменить моторное масло и масляный фильтр (бензин - MPI)
- За исключением Ближнего Востока *2
- Заменить моторное масло и масляный фильтр (бензин - MPI)
- Для Ближнего Востока *2
(Через каждые 10 000 км (6 500 миль) или 12 месяцев *3)
- Заменить моторное масло и масляный фильтр (бензин - GDI) *2
(Через каждые 10 000 км (6 500 миль) или 12 месяцев)
- Заменить моторное масло и масляный фильтр (дизель)
- Для России *2 *3
- Заменить моторное масло и масляный фильтр (дизель)
- Кроме России *2 *3
(Каждые 10 000 км (6 500 миль) или 12 месяцев)
- Замените топливный фильтр (бензин) *7
- Заменить кассету топливного фильтра (дизель) *4
- Заменить свечи зажигания (бензин - никель)
- Заменить свечи зажигания (бензин - иридий) *5
(Каждые 160 000 км (100 000 миль) или 120 месяцев)

(Продолжение)

Техническое обслуживание

ГРАФИК НОРМАЛЬНОГО ОБСЛУЖИВАНИЯ - КРОМЕ ЕВРОПЫ, ДЛЯ РОССИИ (ПРОДОЛЖЕНИЕ)

(Продолжение)

- Заменить охлаждающую жидкость *⁸
(Первые 210 000 км (120 000 миль) или 120 месяцев,
после каждых 30 000 км (20 000 миль) или 24 месяцев *⁵)
- Проверить систему охлаждения
(Первые 60 000 км (40 000 миль) или 48 месяцев,
после каждых 30 000 км (20 000 миль) или 24 месяцев)
- Добавлять топливные присадки (бензин) *¹⁰
(Каждые 5 000 км или 6 месяцев)
- Проверить ремень привода (дизель) *⁹
(Первые 90 000 км (60 000 миль) или 48 месяцев,
после каждых 30 000 км (20 000 миль) или 24 месяцев)

Без проверки, обслуживание не требуется

- Жидкость для автоматических трансмиссий

ТЕХНИЧЕСКОЕ ОБСЛУЖИВАНИЕ ПРИ ТЯЖЕЛЫХ УСЛОВИЯХ ЭКСПЛУАТАЦИИ АВТОМОБИЛЯ - КРОМЕ ЕВРОПЫ, ДЛЯ РОССИИ

Ниже приведен перечень позиций, требующих более частого технического обслуживания при тяжелых условиях эксплуатации автомобиля. В ниже расположенной таблице указана соответствующая периодичность технического обслуживания.

R: Заменить I : Проверить, после чего, при необходимости, отрегулировать, очистить или заменить.

Позиция обслуживания		Операция технического обслуживания	Периодичность технического обслуживания	Условия эксплуатации	
Моторное масло и масляный фильтр	Бензин - MPI	За исключением Ближнего Востока	R	Через каждые 7 500 км (5 000 миль) или 6 месяцев	A, B, C, D, E, F, G, H, I, J
		Для Ближнего Востока	R	Через каждые 5 000 км (3 000 миль) или 6 месяцев	
	Бензин - GDI		R	Через каждые 5 000 км (3 000 миль) или 6 месяцев	A, B, C, D, E, F, G, H, I, J
	Дизель	Для России	R	Через каждые 7 500 км (5 000 миль) или 6 месяцев	A, B, C, F, G, H, I, J, K, L
		Кроме России	R	Через каждые 5 000 км (3 000 миль) или 6 месяцев	
Фильтрующий элемент воздушного фильтра		R	Производите замену чаще, если этого требуют условия эксплуатации	C, E	
Масло механической коробки передач (при наличии)		R	Через каждые 120 000 км (80 000 миль)	C, D, E, G, H, I, J	
Жидкость автоматической коробки передач (при наличии)		R	Через каждые 100 000 км (62 500 миль)	A, C, D, E, F, G, H, I, J	
Зубчатая рейка, привод и чехлы рулевого механизма		I	Производите проверки чаще, если этого требуют условия эксплуатации	C, D, E, F, G	

Техническое обслуживание

Позиция обслуживания	Операция технического обслуживания	Периодичность технического обслуживания	Условия эксплуатации
Шаровые пальцы передней подвески	I	Производите проверки чаще, если этого требуют условия эксплуатации	C, D, E, F, G
Дисковые тормоза, тормозные колодки, суппорты и диски	I	Производите проверки чаще, если этого требуют условия эксплуатации	C, D, E, G, H
Стояночный тормоз (Ручной тип)	I	Производите проверки чаще, если этого требуют условия эксплуатации	C, D, G, H
Валы привода колес и чехлы	I	Производите проверки чаще, если этого требуют условия эксплуатации	C, D, E, F, G, H, I, J
Воздушный фильтр системы управления микроклиматом	R	Производите замену чаще, если этого требуют условия эксплуатации	C, E, G

Тяжелые условия эксплуатации

- A : Регулярные поездки на малые расстояния
 B : Длительная работа мотора в режиме холостого хода или длительное движение автомобиля на малой скорости
 C : Езда по запыленным, неровным дорогам
 D : Эксплуатация автомобиля в областях, где для обработки дорог часто используется соль или иные коррозионные противогололедные материалы
 E : Эксплуатация автомобиля в песчаных районах
 F : Эксплуатация более 50 % общего времени в напряженном городском цикле, при температуре воздуха выше 32°C (90°F)

- G : Эксплуатация автомобиля в горных районах
 H : Буксировка прицепа или использование багажника на крыше
 I : Эксплуатация автомобиля в качестве патрульной машины, такси, с иными коммерческими целями или для буксировки
 J : Езда на скорости свыше 170 км/ч (106 миль/час)
 K : Езда в условиях движения с частыми остановками
 L : Движение в очень холодных погодных условиях

ПОЯСНЕНИЯ К ПУНКТАМ ПЛАНОВОГО ТЕХНИЧЕСКОГО ОБСЛУЖИВАНИЯ

Моторное масло и фильтр

Моторное масло и фильтр необходимо менять через интервалы, указанные в графике технического обслуживания. Если автомобиль эксплуатируется в тяжелых условиях, масло и фильтр необходимо менять чаще.

Приводные ремни

Проверьте все приводные ремни на наличие разрывов, трещин, чрезмерный износ или насыщение маслом, при необходимости замените. Приводные ремни следует периодически проверять на правильное натяжение и, при необходимости, регулировать.

Топливный фильтр (сменный элемент)

Засоренный фильтр может ограничить скорость движения автомобиля, повредить систему выхлопных газов и стать причиной множества проблем, таких как трудный запуск. Если в топливном баке скопилось большое количество посторонних частиц, то фильтр может потребоваться менять более часто.

После установки нового фильтра за несколько минут запустите двигатель, проверьте наличие утечек и качество соединений. Рекомендуем заменять топливный фильтр у авторизованного дилера HYUNDAI.

Топливопроводы, топливные шланги и соединения

Проверьте топливopроводы, топливные шланги и соединения на наличие утечек и повреждений. Для замены топливных трубок, топливных шлангов и разъемов рекомендуем обращаться к авторизованному дилеру HYUNDAI.

▲ ОСТОРОЖНО - Только дизельный двигатель

Никогда не работайте с системой впрыска при работающем двигателе или в течение 30 секунд после выключения двигателя. Насос высокого давления, топливная рампа, инжекторы и трубопровод высокого давления находятся под высоким давлением даже после остановки двигателя. Топливная струя, образовавшаяся в результате утечки топлива, может стать причиной серьезной травмы при контакте с телом человека. Люди с кардиостимуляторами не должны подходить на расстояние ближе 30 см к электронному блоку управления (ЭБУ) или жгуту проводов при работающем двигателе, поскольку сильные токи в системе общей магистрали могут создавать сильные магнитные поля.

Техническое обслуживание

Паропровод и крышка горловины топливного бака

Паропровод и крышку горловины топливного бака следует проверять через интервалы, указанные в графике технического обслуживания. Убедитесь, что новый паропровод или крышка горловины топливного бака правильно заменены.

Вакуумные шланги вентиляции картера (при наличии)

Проверьте поверхность шлангов на наличие тепловых и/или механических повреждений. Твердая и хрупкая резина, трещины, разрывы, порезы, истирания и чрезмерное разбухание указывают на ухудшение состояния шланга. Особое внимание следует уделить проверке поверхностей шлангов, прилегающих к источникам высокой температуры, например, выпускному коллектору.

Проверьте маршрут пролегания шлангов, чтобы убедиться, что они не контактируют с источниками тепла, острыми краями или движущимися деталями, которые могут быть причиной теплового или механического износа. Проверьте все соединения шлангов, такие как хомуты и муфты, и убедитесь в их надежном креплении и отсутствии утечек. Шланги следует немедленно заменить в случае признаков ухудшения состояния или повреждения.

Воздушный фильтр

Рекомендуем заменять фильтр очистки воздуха у авторизованного дилера HYUNDAI.

Свечи зажигания (для бензинового двигателя)

Убедитесь, что новые устанавливаемые свечи имеют надлежащий температурный диапазон.

Клапанный зазор (для бензинового двигателя)

Проверьте на повышенный шум от клапанов и/или вибрацию двигателя и при необходимости отрегулируйте. Для регулировки зазоров в приводах клапанов рекомендуем обращаться к авторизованному дилеру HYUNDAI.

Система охлаждения

Проверьте на наличие утечек и повреждений компоненты системы охлаждения, такие как радиатор, бачок для охлаждающей жидкости, шланги и соединения. Замените любые поврежденные детали.

Охлаждающая жидкость

Охлаждающую жидкость необходимо менять через интервалы, указанные в графике технического обслуживания.

Трансмиссионная жидкость для МКПП (при наличии)

Проверяйте трансмиссионную жидкость для МКПП согласно графику техобслуживания.

Трансмиссионная жидкость для АКПП (при наличии)

Трансмиссионная жидкость для АКПП не нуждается в проверке при нормальных условиях эксплуатации.

Однако при тяжелых условиях эксплуатации рекомендуем обращаться к авторизованному дилеру HYUNDAI для обслуживания системы в соответствии с графиком технического обслуживания.

* К СВЕДЕНИЮ

Цвет трансмиссионной жидкости для АКПП обычно красный.

При эксплуатации автомобиля трансмиссионная жидкость для АКПП темнеет. Это нормальное состояние, поэтому Вы не должны менять жидкость на основании изменения цвета.

⚠ ВНИМАНИЕ

Использование не рекомендованной в спецификации жидкости может привести к сбоям в работе и неисправности коробки передач. Используйте только рекомендованную трансмиссионную жидкость для АКПП. (См. "Рекомендованные масла и объемы" в разделе 8.)

Тормозные шланги и магистрали

Выполните визуальную проверку для выявления неправильной установки, износа, трещин, ухудшения состояния и утечек. Немедленно замените любые изношенные или поврежденные детали.

Тормозная жидкость

Проверьте уровень тормозной жидкости в бачке для тормозной жидкости. Уровень должен быть между отметками "MIN" и "MAX" на боковой поверхности бачка. Используйте только гидравлическую тормозную жидкость соответствующую спецификации DOT 3 или DOT 4.

Техническое обслуживание

Тормозные колодки, суппорты и роторы

Проверьте колодки на чрезмерный износ, диски на эксцентричность и износ, суппорты на наличие утечек жидкости.

Подробнее о проверке тормозных колодок и пределе износа фрикционных накладок см. на веб-сайте компании Hyundai.

<http://brakemanual.hmc.co.kr>

Болты крепления подвески

Проверьте соединения подвески на плотность затяжки и наличие повреждений. Затяните до рекомендованного момента затяжки.

Стояночный тормоз

Проверьте систему стояночного тормоза, включая привод EPB, проводку и соединения.

Коробка рулевого механизма, тяга и защитные кожухи/ шаровой шарнир нижней тяги

На неподвижном автомобиле с выключенным двигателем проверьте на чрезмерный люфт рулевое колесо.

Проверьте тягу на наличие изгибов и повреждений.

Проверьте пылезащитные кожухи и шаровые шарниры на наличие ухудшения состояния, трещин или повреждений. Замените любые поврежденные детали.

Приводные валы и защитные кожухи

Проверьте приводные валы, защитные кожухи и хомуты на наличие трещин, ухудшение состояния или повреждения. Замените любые поврежденные детали, при необходимости добавьте смазку.

Охлаждающая жидкость кондиционера воздуха/ компрессора (при наличии)

Проверьте магистрали системы кондиционирования воздуха и соединения на наличие утечек и повреждений.

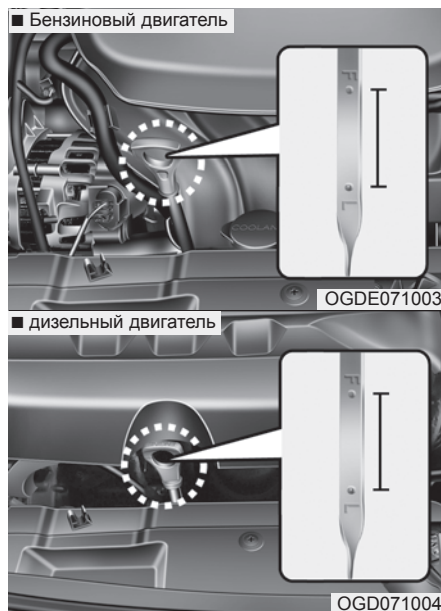
МОТОРНОЕ МАСЛО**Проверка уровня моторного масла**

1. Убедитесь, что автомобиль находится на ровной поверхности.
2. Запустите двигатель и дайте ему прогреться до нормальной рабочей температуры.

3. Выключите двигатель и подождите несколько минут (примерно 5 минут) для возврата масла в маслосборник.
4. Извлеките щуп, протрите его чистой тканью и полностью вставьте обратно.

⚠ ОСТОРОЖНО
- Шланг радиатора

При проверке или добавлении моторного масла убедитесь, что Вы не касаетесь шланга радиатора, так как он может быть достаточно горячим и обжечь Вас.

5. Снова извлеките щуп и проверьте уровень масла. Уровень масла должен быть между метками "F" и "L".

⚠ ВНИМАНИЕ

- Не добавляйте избыток моторного масла. Это может повредить двигатель.
- Добавляя или меняя моторное масло следите за тем, чтобы оно не проливалось. Если моторное масло попало в моторный отсек сразу же вытрите его.

⚠ ВНИМАНИЕ

- Дизельный двигатель

Добавление избытка моторного масла может стать причиной сильного дизелирования (работа двигателя при выключенном зажигании) вследствие завихряющего эффекта. Это может привести к повреждению двигателя, сопровождаемому внезапным увеличением частоты вращения двигателя, шумом сгорания и белым дымом из выхлопной трубы.

Техническое обслуживание

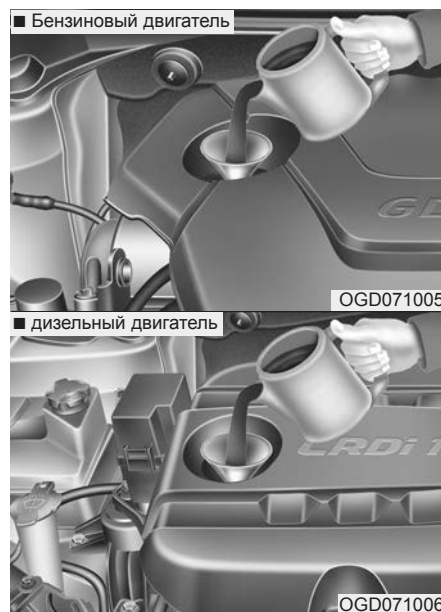

Если уровень масла близок или находится на отметке “L”, добавьте достаточно масла, чтобы довести уровень до отметки “F”. **Не наливайте масло в избытке.**

Используйте воронку для предотвращения попадания масла в моторный отсек.

Используйте только рекомендованное моторное масло. (См. “Рекомендованные масла и объемы” в разделе 8.)

Замена моторного масла и фильтра

Для замены моторного масла и фильтра рекомендуем обращаться к авторизованному дилеру HYUNDAI.



▲ ОСТОРОЖНО

Отработанное моторное масло может вызывать раздражение или рак кожи, если допустить его продолжительный контакт с кожей. Отработанное масло содержит химикаты, способные вызывать рак у подопытных животных. После работы с отработанным моторным маслом тщательно промойте руки мылом и теплой водой как можно скорее.

ОХЛАЖДАЮЩАЯ ЖИДКОСТЬ ДВИГАТЕЛЯ

В системе охлаждения высокого давления имеется резервуар, заполняемый всепогодной незамерзающей охлаждающей жидкостью. Резервуар заполняется на заводе.

Проверьте защиту антифриза и концентрацию охлаждающей жидкости, как минимум, в начале зимнего сезона и перед поездкой в более холодный климат.

Проверка уровня охлаждающей жидкости

ОСТОРОЖНО



Снимите крышку радиатора

- Никогда не пытайтесь снять крышку радиатора при работающем или горячем двигателе. Это может привести к повреждению системы охлаждения и двигателя и стать причиной травмы в результате выброса горячей охлаждающей жидкости или пара.
- Выключите двигатель и подождите до его остывания. При снятии крышки радиатора соблюдайте чрезвычайную осторожность. Оберните толстое полотенце вокруг крышки и осторожно поверните против часовой стрелки до первого ограничения хода крышки. Отойдите назад во время сброса давления системы охлаждения.

(продолжение)

(продолжение)

Затем убедитесь, что давление сброшено, нажмите на крышку, используя толстое полотенце и продолжите поворачивать ее до снятия.

- Даже если двигатель не работает, не снимайте крышку радиатора или сливную пробку, когда двигатель и радиатор горячие. Горячая охлаждающая жидкость и пар могут вырваться под давлением, став причиной тяжелой травмы.

Техническое обслуживание

⚠ ОСТОРОЖНО



Электродвигатель (вентилятора охлаждения) регулирует температуру охлаждения двигателя, давление хладагента и скорость автомобиля. Он может иногда работать даже с неработающим двигателем. Будьте крайне внимательны, работа около лопастей вентилятора охлаждения, вращающиеся лопасти вентилятора могут нанести травму. По мере снижения температуры двигателя, электродвигатель автоматически отключается. Это нормально. Если в вашем автомобиле есть GDI (система непосредственного впрыска топлива), электродвигатель (вентилятор охлаждения) может работать до тех пор, пока не будет отключен отрицательный кабель аккумулятора.

■ Бензиновый двигатель

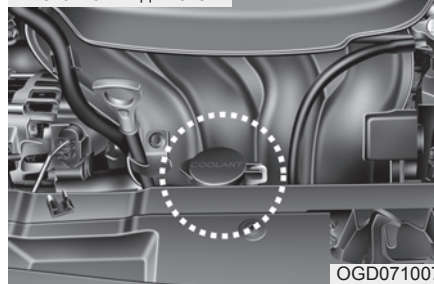

OGD071007

■ дизельный двигатель



OGD071008

Проверьте состояние и соединения всех шлангов системы охлаждения и нагревателя. Замените разбухшие, изношенные или поврежденные шланги.

Уровень охлаждающей жидкости должен быть между метками "F" (МАКС.) и "L" (МИН.), расположенными на боковой поверхности бачка, при холодном двигателе.

Если уровень охлаждающей жидкости низкий, добавьте дистиллированной (деионизированной) воды. Доведите уровень до метки "F" (МАКС.), но не выше. Если охлаждающую жидкость приходится часто пополнять, рекомендуем обратиться к авторизованному дилеру HYUNDAI для проверки системы.

Рекомендованная охлаждающая жидкость

- При добавлении охлаждающей жидкости следует использовать только деионизированную или мягкую воду. Запрещается добавлять жесткую воду в оригинальную охлаждающую жидкость. Ошибки при смешивании охлаждающей жидкости могут привести к серьезной неисправности или повреждению двигателя.
- В двигателе Вашего автомобиля имеются алюминиевые детали, которые должны быть защищены от охлаждающей жидкости, содержащей этиленгликоль, с целью предотвращения коррозии и замерзания.

- НЕ ИСПОЛЬЗУЙТЕ охлаждающую жидкость на основе этилового или метилового спирта, и не смешивайте ее с рекомендованной охлаждающей жидкостью.
- Не используйте раствор, содержащий более 60% или 35% антифриза, т. к. это может снизить эффективность раствора.

Процентное соотношение смеси см. в таблице ниже.

Температура	охлаждающей среды	
	Процент смеси (объем)	
	Антифриз	Вода
-15°C (5°F)	35	65
-25°C (-13°F)	40	60
-35°C (-31°F)	50	50
-45°C (-49°F)	60	40

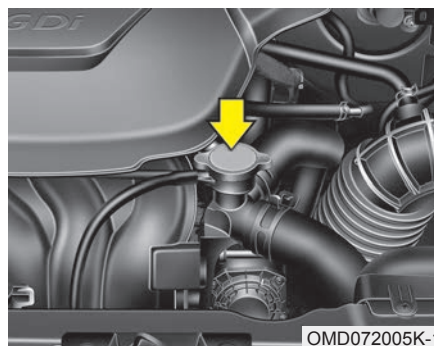

⚠ ОСТОРОЖНО



Крышка радиатора

Не снимайте крышку радиатора при горячем двигателе и радиаторе. Обжигающая охлаждающая жидкость и пар могут вырваться под давлением, став причиной тяжелой травмы.

Замена охлаждающей жидкости

Рекомендуем заменять охлаждающую жидкость у авторизованного дилера HYUNDAI.

⚠ ВНИМАНИЕ

Оберните кусок толстой ткани вокруг крышки радиатора перед доливом охлаждающей жидкости. Это позволит предотвратить попадание охлаждающей жидкости на такие детали двигателя, как генератор.

⚠ ОСТОРОЖНО

- Охлаждающая жидкость

- Не используйте охлаждающую жидкость для радиатора или антифриз для долива в бачок омывателя.
- Охлаждающая жидкость для радиатора может сильно нарушить обзор при попадании на ветровое стекло и стать причиной потери контроля над автомобилем, повреждения лакокрасочного покрытия и обивки кузова.

Техническое обслуживание

ТОРМОЗНАЯ ЖИДКОСТЬ/ЖИДКОСТЬ СЦЕПЛЕНИЯ

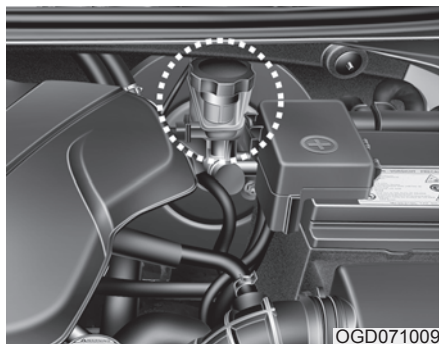

OGD071009

Проверка уровня тормозной жидкости

Периодически проверяйте уровень жидкости в бачке. Уровень должен быть между отметками "MIN" и "MAX" на боковой поверхности бачка.

Перед снятием крышки бачка и добавлением тормозной жидкости, тщательно очистите зону вокруг крышки бачка для предотвращения загрязнения тормозной жидкости.

Если уровень низкий, добавьте жидкость до уровня "МАКС". По мере увеличения пробега автомобиля уровень жидкости снижается. Это нормальное состояние, связанное с износом тормозных накладок. Если уровень жидкости очень низкий, рекомендуем обратиться к авторизованному дилеру HYUNDAI для проверки системы.

Используйте только рекомендованную тормозную жидкость. (См. "Рекомендованные масла и объемы" в разделе 8.)

Никогда не смешивайте разные типы жидкости.

▲ ОСТОРОЖНО - Повышенный расход тормозной жидкости

Если добавлять жидкость в тормозную систему приходится часто, рекомендуем обратиться к авторизованному дилеру HYUNDAI для проверки системы.

▲ ОСТОРОЖНО - Тормозная жидкость

При замене и добавлении тормозной жидкости соблюдайте осторожность. Следите за тем, чтобы она не попала в глаза. При попадании тормозной жидкости в глаза немедленно промойте их большим количеством свежей водопроводной воды. Как можно скорее обратитесь за медицинской помощью.

 **ВНИМАНИЕ**

Следите за тем, чтобы тормозная жидкость не контактировала с красочным слоем кузова автомобиля, так как это может повредить краску. Запрещается использовать тормозную жидкость, которая в течение длительного времени находилась в контакте с открытым воздухом, так как в этом случае нельзя гарантировать ее качество. Такую тормозную жидкость следует надлежащим образом утилизировать. Используйте только рекомендованный тип тормозной жидкости. Несколько капель масла на минеральной основе, например, моторного масла, попавшие в тормозную систему могут повредить ее детали.

Техническое обслуживание

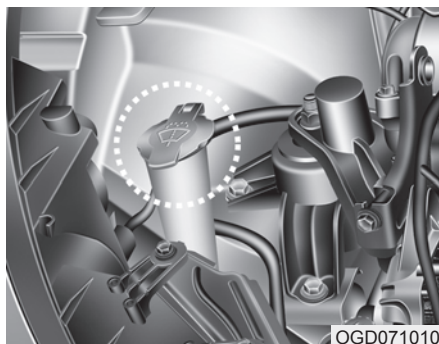
ЖИДКОСТЬ ДЛЯ СТЕКЛООМЫВАТЕЛЯ

OGD071010

Проверка уровня жидкости для стеклоомывателя

Проверьте уровень жидкости для стеклоомывателя в бачке и долейте при необходимости.

Если жидкость для стеклоомывателя не доступна, можно использовать обычную воду. Однако в холодном климате следует использовать незамерзающую жидкость для предотвращения замерзания системы.

⚠ ОСТОРОЖНО

- Охлаждающая жидкость

- Не используйте охлаждающую жидкость для радиатора или антифриз для долива в бачок омывателя.
- Охлаждающая жидкость для радиатора может сильно нарушить обзор при попадании на ветровое стекло и стать причиной потери контроля над автомобилем, повреждения лакокрасочного покрытия и обивки кузова.
- Жидкости для омывателя ветрового стекла содержат некоторое количество спирта и могут воспламениться при определенных обстоятельствах. Не допускайте контакта жидкости для стеклоомывателя или бачка с искрами или пламенем. Это может навредить автомобилю или пассажирам.
- Жидкость для стеклоомывателя ядовита для людей и животных. Не пейте жидкость для стеклоомывателя и избегайте контакта с ней. В противном случае возможна тяжелая травма или смерть.

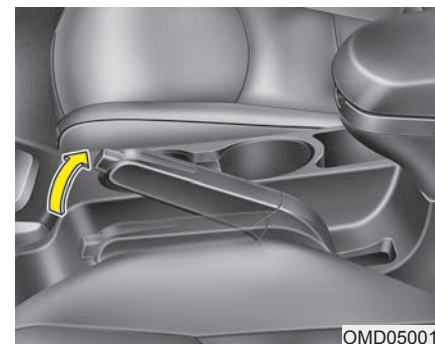
СТОЯНОЧНЫЙ ТОРМОЗ - РУЧНОЙ ТИП

OMD050014

Проверка стояночного тормоза

Проверьте ход стояночного тормоза, подсчитав количество щелчков, слышимых при полном его включении с выключенного положения. Кроме того, стояночный тормоз должен независимо от других устройств надежно удерживать автомобиль на достаточно крутом склоне. Если ход отличается от требуемого, рекомендуем обратиться к авторизованному дилеру HYUNDAI для проверки системы.

Ход: 6–8 щелчков при усилии 20 кг (44 фунта, 196 Н).

ТОПЛИВНЫЙ ФИЛЬТР (ДЛЯ ДИЗЕЛЬНЫХ ДВИГАТЕЛЕЙ)

Слив воды из топливного фильтра

Топливный фильтр дизельного двигателя играет важную роль в отделении воды от топлива, в результате вода скапливается на дне фильтра.

В случае накопления воды в топливном фильтре, в положении ON (ВКЛ) переключателя зажигания включится сигнальная лампа.



Если контрольная лампа горит, рекомендуем обратиться к авторизованному дилеру HYUNDAI для проверки системы.

⚠ ВНИМАНИЕ

Если своевременно не слить воду, скопившуюся в топливном фильтре, возможно повреждение основных компонентов, таких как топливная система, в результате попадания воды в топливный фильтр.

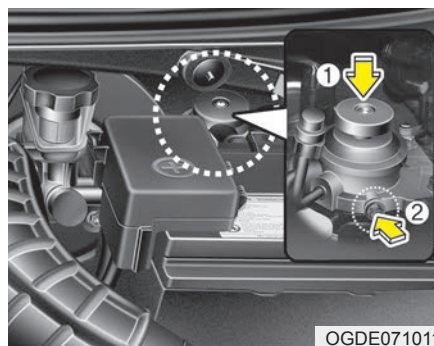

Выпуск воздуха из топливного фильтра

Если Вы ездите до полного расходования топлива в топливном баке или заменили топливный фильтр следует выпустить воздух из топливной системы, поскольку это затрудняет запуск двигателя.

1. Прокачайте насос вверх и вниз (1) примерно 50 раз до сопротивления при прокачке.
2. Выпустите воздух из топливного фильтра, отвернув болт (2) крестовой отверткой, затем заверните болт (2).
3. Прокачайте насос вверх и вниз (1) примерно 15 раз.

4. Выпустите воздух из топливного фильтра, отвернув болт (2) крестовой отверткой, затем заверните болт (2).
5. Прокачайте насос вверх и вниз (1) примерно 5 раз.

* К СВЕДЕНИЮ

- При выпуске воздуха используйте ткань, чтобы топливо не разбрызгалось.
- Для предотвращения пожара сотрите следы топлива вокруг топливного фильтра или инжекционного насоса перед запуском двигателя.
- И, наконец, проверьте каждую деталь в случае утечки топлива.

Техническое обслуживание

ВОЗДУШНЫЙ ФИЛЬТР

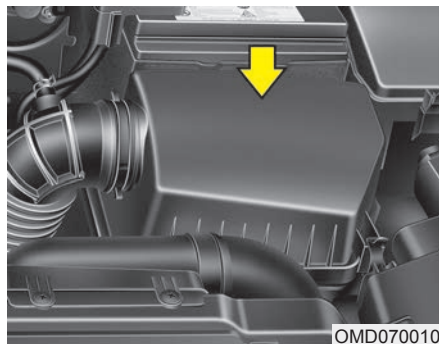

Замена фильтра

При необходимости фильтр следует заменять, но не промывать.

Вы можете очистить фильтр при проверке фильтрующего элемента воздушного фильтра.

Очистите фильтр с помощью сжатого воздуха.

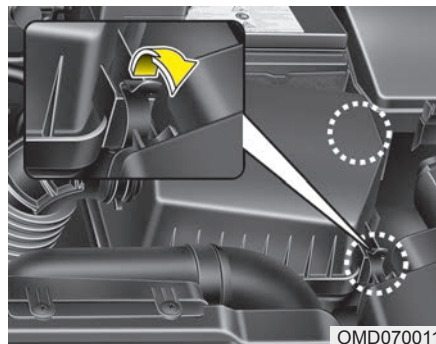

1. Ослабьте зажимы крепления крышки воздушного фильтра и откройте крышку.

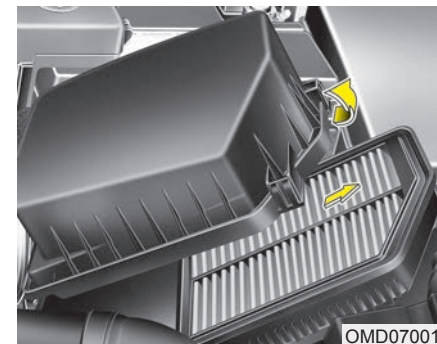

2. Протрите внутреннюю часть воздушного фильтра.
3. Замените воздушный фильтр.
4. Закрепите на месте крышку при помощи зажимов крепления.

Производите замену воздушного фильтра согласно графику технического обслуживания.

Если автомобиль эксплуатируется в чрезвычайно запыленной местности или в песках, замените фильтрующий элемент воздушного фильтра чаще, чем это рекомендовано. (См. раздел "Техническое обслуживание в тяжелых условиях".)

 **ВНИМАНИЕ**

- **Не управляйте автомобилем со снятым воздушным фильтром; это может привести к чрезмерному износу двигателя.**
- **При снятии воздушного фильтра действуйте осторожно, чтобы не допустить попадания пыли или грязи во впускной воздуховод; в противном случае возможно повреждение системы.**
- **Рекомендуем использовать оригинальные запасные части, приобретенные у дилера HYUNDAI.**

Техническое обслуживание

ВОЗДУШНЫЙ ФИЛЬТР КЛИМАТ-КОНТРОЛЯ

Проверка фильтра

В случае продолжительной эксплуатации автомобиля в городах с сильно загрязненным воздухом или на запыленных неровных дорогах, осмотры и замены необходимо проводить чаще. При собственноручной замене воздушного фильтра климат-контроля следует придерживаться следующей процедуры и действовать осторожно, чтобы не повредить другие компоненты.

Производите замену воздушного фильтра согласно графику технического обслуживания.

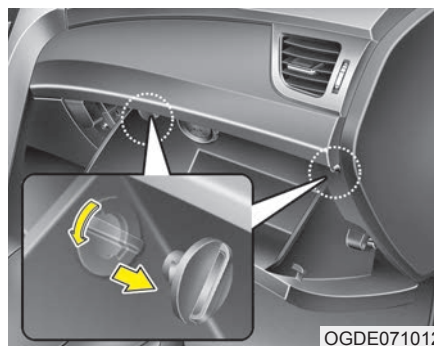

Замена фильтра

1. При открытом перчаточном ящике снимите упоры с обеих сторон.

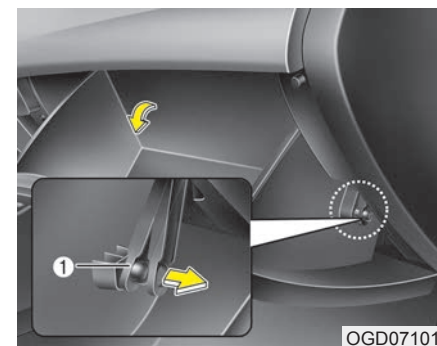

2. Откройте перчаточный ящик и снимите упорную планку (1).

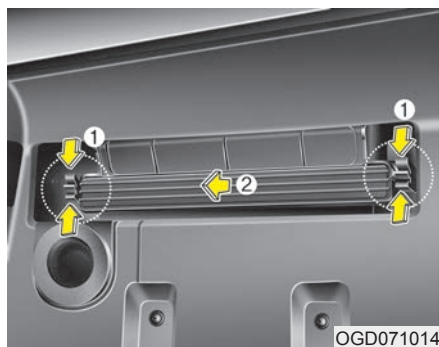

3. Снимите крышку, нажав фиксаторы с обеих сторон. Затем снимите фильтр системы климат-контроля.

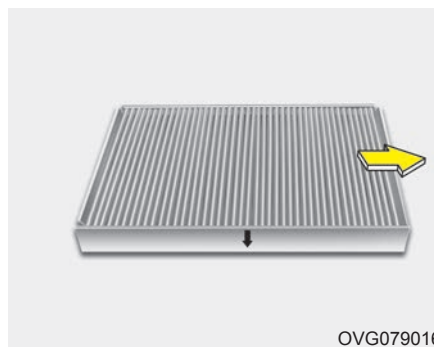

4. Замените воздушный фильтр климат-контроля.
5. Сборка проводится в порядке, обратном порядку разборки.

*** К СВЕДЕНИЮ**

При замене воздушного фильтра системы климат-контроля, устанавливайте его правильно. В противном случае система может создавать шум, а эффективность фильтра может снизиться.

Техническое обслуживание

ЩЕТКИ СТЕКЛООЧИСТИТЕЛЯ

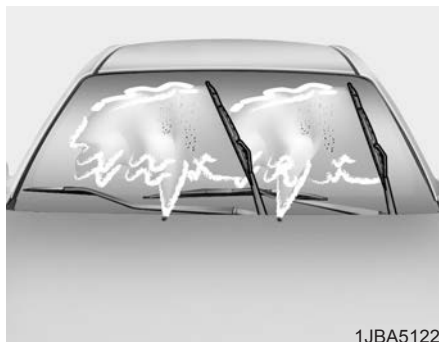

1JBA5122

Проверка щеток

* К СВЕДЕНИЮ

Известно, что горячие воски промышленного производства, используемые в автоматических мойках, могут затруднять очистку ветрового стекла.

Загрязнение ветрового стекла или щеток посторонними частицами может снизить эффективность очистки ветрового стекла. Основными источниками загрязнения являются насекомые, древесная смола и горячий воск, который используется на некоторых коммерческих автомойках. Если щетки не очищают стекло надлежащим образом, очистить стекло и щетки мягким чистящим средством и тщательно промыть водой.

⚠ ВНИМАНИЕ

Для предотвращения повреждения щеток не наносите на них и не используйте рядом с ними бензин, керосин, разбавители для красок или другие растворители.

Замена щеток стеклоочистителя

Если стеклоочистители очищают неэффективно, это означает, что щетки изношены или потрескались и требуют замены.

⚠ ВНИМАНИЕ

Для предотвращения повреждения рычагов стеклоочистителей или других компонентов, не пытайтесь вручную двигать стеклоочистители.

⚠ ВНИМАНИЕ

Использование не рекомендованных в спецификации щеток стеклоочистителя может привести к сбоям в работе и неисправности стеклоочистителя.



Щетка очистителя ветрового стекла

1. Поднимите рычаг стеклоочистителя.

*** К СВЕДЕНИЮ**

Не допускайте падения рычага стеклоочистителя на ветровое стекло, поскольку это может привести к раскалыванию или растрескиванию стекла.

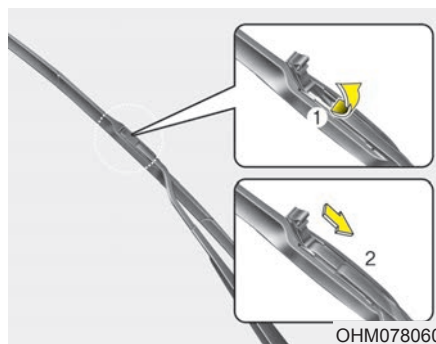

2. Поднимите защелку щетки стеклоочистителя. Затем потяните вниз узел щетки и снимите ее.



3. Установите узел щетки в порядке, обратном снятию.
4. Верните рычаг стеклоочистителя в исходное положение.

Техническое обслуживание

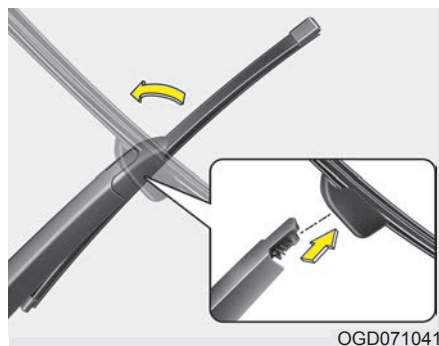

Очиститель заднего стекла

1. Поднимите рычаг стеклоочистителя и вытащите узел щетки стеклоочистителя.

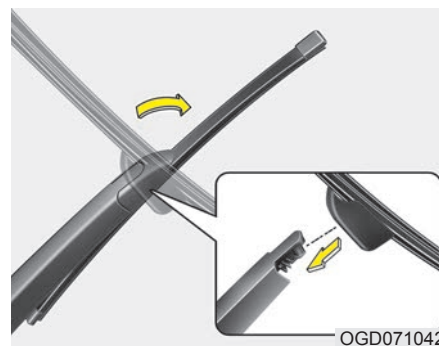

2. Установите новый узел щетки, вставив центральную часть в прорезь рычага стеклоочистителя до щелчка.

3. Слегка потяните узел щетки, чтобы убедиться что он надежно установлен.

Для предотвращения повреждения рычагов стеклоочистителей или других компонентов при замене щеток стеклоочистителей рекомендуем поручить выполнение этой операции авторизованному дилеру HYUNDAI.

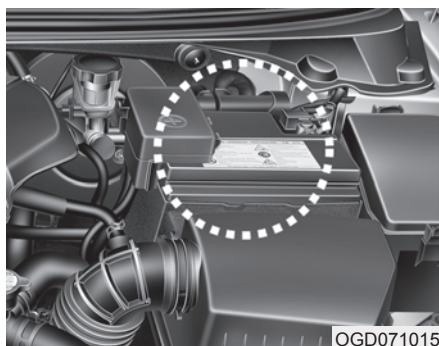
АККУМУЛЯТОРНАЯ БАТАРЕЯ

OGD071015

Для наилучшей службы аккумуляторной батареи

- Следите за надежностью крепления батареи.
- Следите за чистотой и сухостью верхней части батареи.
- Следите за чистотой клемм и соединений, плотностью их затяжки и наличием смазки или технического вазелина на клеммах.
- Немедленно удаляйте следы пролившегося электролита с батареи при помощи водного раствора пищевой соды.
- Если автомобиль не планируется использовать в течение продолжительного времени, отсоедините кабели батареи.

⚠ ОСТОРОЖНО

- Опасности, связанные с аккумуляторной батареей



Прежде чем приступить к работам с аккумуляторной батареей, всегда читайте приведенные ниже инструкции.



Не приближайтесь к аккумуляторной батарее с зажженными сигаретами и какими-либо еще источниками открытого пламени или искр.



В элементах аккумуляторной батареи всегда присутствует легковоспламеняющийся газообразный водород, который может взорваться при поджигании.

(продолжение)

(продолжение)



Храните аккумуляторные батареи в недоступном для детей месте, поскольку в их электролите содержится агрессивная **СЕРНАЯ КИСЛОТА**. Не допускайте попадания электролита в глаза, а также на кожу, одежду или окрашенные поверхности.



При попадании электролита в глаза промойте их чистой водой в течение не менее 15 минут и немедленно обратитесь за медицинской помощью.

При попадании электролита на кожу тщательно промойте зону контакта. Если пораженное место болит или имеет признаки ожога, немедленно обратитесь за медицинской помощью.

(продолжение)

Техническое обслуживание

(продолжение)



При выполнении зарядки аккумуляторной батареи или каких-либо работ вблизи нее носите защитные очки. При выполнении работ в замкнутом помещении необходимо обеспечить достаточную вентиляцию.



Неправильно утилизированная батарея может оказывать вредное влияние на окружающую среду и здоровье человека. Утилизируйте батарею согласно местным законам и нормам.



В батарее содержится свинец. Не выбрасывайте ее после использования. Верните батарею авторизованному дилеру HYUNDAI для утилизации.

(продолжение)

(продолжение)

- Приложение чрезмерной силы при подъеме аккумуляторной батареи в пластмассовом корпусе может привести к утечке электролита и травмам. Поднимать аккумуляторную батарею следует с помощью специального приспособления для ее переноски или держась руками за противоположные углы.
- Никогда не пытайтесь зарядить аккумуляторную батарею с присоединенными проводами.
- В системе зажигания имеется высокое напряжение. Никогда не дотрагивайтесь до этих компонентов при работающем двигателе или включенном зажигании.

Несоблюдение указанных выше требований может привести к тяжелой травме или смерти.



ВНИМАНИЕ

При подключении неразрешенных электронных устройств к АКБ она может разрядиться. Запрещается использовать неразрешенные устройства.



ОСТОРОЖНО

Рекомендуем обратиться к авторизованному дилеру HYUNDAI для проверки системы.

Повторная зарядка аккумуляторной батареи

На Вашем автомобиле установлена необслуживаемая аккумуляторная батарея из свинцово-кальциевого сплава.

- В случае разрядки аккумуляторной батареи в течение короткого времени (например, из-за оставленных включенными фар или внутреннего освещения), следует зарядить батарею путем медленной зарядки в течение 10 часов.
- Если батарея разрядилась постепенно из-за высокой электрической нагрузки во время движения автомобиля, зарядите ее при силе тока 20- 30А в течение двух часов.

⚠ ОСТОРОЖНО - Зарядка аккумуляторной батареи

При зарядке аккумуляторной батареи соблюдайте следующие меры предосторожности:

- Батарею следует снять с автомобиля и установить в помещении с хорошей вентиляцией.
- Не допускайте курения, образования искр или пламени вблизи батареи.
- Присматривайте за батареями во время зарядки, прекратите зарядку или снизьте скорость зарядки, если в элементах батареи начинает интенсивно образовываться газ (кипение) или если температура электролита в любом элементе превышает 49°C (120°F).
- Надевайте защитные очки при проверке батареи во время зарядки.

(продолжение)

(продолжение)

- Отсоедините зарядное устройство аккумуляторной батареи в следующем порядке.
 1. Выключите главный выключатель зарядного устройства.
 2. Отсоедините отрицательный зажим от отрицательной клеммы батареи.
 3. Отсоедините положительный зажим от положительной клеммы батареи.
- Перед выполнением технического обслуживания или зарядки батареи отключите все вспомогательное оборудование и выключите двигатель.
- Отрицательный кабель батареи следует снимать первым и устанавливать последним при отсоединении батареи.

⚠ ВНИМАНИЕ

Рекомендуем использовать оригинальные запасные части, приобретенные у дилера HYUNDAI.

Сброс параметров

После зарядки или отсоединения аккумуляторной батареи следует переустановить следующие параметры.

- Автоматическое закрытие / открытие окна (см. раздел 4)
- Люк в крыше (см. раздел 4)
- Компьютер пройденного пути за поездку (см. раздел 4)
- Система климат-контроля (см. раздел 4)
- Аудиосистема (см. раздел 4)

Техническое обслуживание

ШИНЫ И КОЛЕСА

Уход за шинами

Для правильного обслуживания, безопасности и максимальной экономии топлива Вы всегда должны поддерживать рекомендованное давление накачки в шинах и не превышать пределы нагрузки и распределение массы, рекомендованные для Вашего автомобиля

Рекомендуемое давление воздуха в холодных шинах

Давление во всех шинах (включая запасное колесо) следует проверять на холодных шинах. Выражение «холодная шина» означает, что автомобиль простаивал в течение не менее трех часов или проехал менее 1,6 км (1 миля).

Для комфортной езды, хорошей управляемости автомобиля и минимального износа шин следует поддерживать рекомендованное давление.

Рекомендованное давление накачки шин указано в разделе 8 «Шины и колеса».

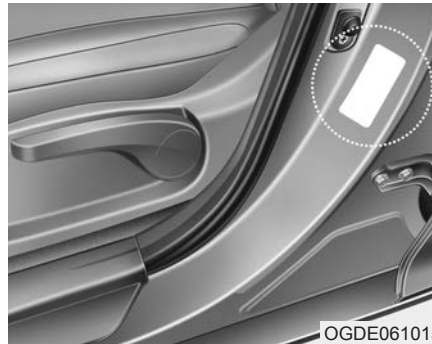

Все спецификации (размеры и давление) можно найти на наклейке на автомобиле.

▲ ОСТОРОЖНО

- Перекачанные колеса

Сильно перекачанные колеса (70 кПа (10 psi) или выше) могут привести к сильному перегреву шин, стать причиной разрыва, отслоения протектора и других неисправностей шины, которые могут привести к потере контроля над автомобилем и, следовательно, тяжелой травме или смерти. Этот риск намного выше в жаркие дни и при движении в течение длительного времени на высоких скоростях.

 **ВНИМАНИЕ**

- Перекачанные шины также могут привести к чрезмерному износу, плохой управляемости и снижению экономии топлива.

Также возможна деформация колеса. Поддерживайте давление в шинах на надлежащем уровне. Если приходится часто подкачивать шины, рекомендуем обратиться к авторизованному дилеру HYUNDAI для проверки системы.

- Вождение автомобиля с перекачанными шинами снижает комфортность езды, приводит к чрезмерному износу центральной части протектора и большей вероятности повреждения опасными предметами на дороге.

 **ВНИМАНИЕ**

- На теплых шинах рекомендованное давление обычно превышает рекомендованное на 28 - 41 кПа (4 - 6 psi). Не стравливайте воздух из теплых шин для регулировки давления. В противном случае давление в шинах будет меньше рекомендованного.
- Следите за тем, чтобы после накачивания шины колпачок ниппеля был установлен на место. При отсутствии колпачка ниппеля грязь и влага могут попасть во внутреннюю часть ниппеля и привести к утечке воздуха. Если колпачок ниппеля отсутствует, следует как можно скорее установить новый колпачок.

 **ОСТОРОЖНО**

- Накачивание колес

Чрезмерно или недостаточно накачанные шины могут привести к снижению срока службы шин, нежелательным эффектам при управлении автомобилем и внезапному разрыву шины. Это может привести к потере контроля над автомобилем и потенциально возможной травме.

Техническое обслуживание

ВНИМАНИЕ - Давление шины

Всегда соблюдайте следующее:

- **Проверяйте давление накачки на холодных шинах. (После стоянки автомобиля в течение не менее трех часов или перемещения на расстояние не более 1,6 км (1 миля) после запуска.)**
- **Проверяйте давление в запасной шине каждый раз, когда проверяете давление в других шинах.**
- **Никогда не перегружайте автомобиль. Следите за тем, чтобы багажник на крыше не был перегружен, если он установлен на автомобиле.**
- **Изношенные, старые шины могут стать причиной аварии. Замените шины, если протектор сильно изношен или если шины повреждены.**

Проверка давления воздуха в шинах

Проверяйте шины один раз в месяц или чаще.

Также проверьте давление в запасном колесе.

Способ проверки

Для проверки давления в шине используйте качественный манометр. Вы можете не определить, правильно ли накачаны шины, просто осмотрев их. Радиальные шины могут выглядеть правильно накачанными, даже если давление воздуха в них низкое.

Проверяйте давление накачки на холодных шинах. - Выражение «холодная шина» означает, что автомобиль простаивал в течение не менее трех часов или проехал менее 1,6 км (1 миля).

Снимите колпачок ниппеля шины. Вставьте в ниппель шинный манометр для измерения давления. Если давление воздуха в холодной шине соответствует рекомендованному значению, указанному на информационной наклейке, то дополнительная регулировка давления не требуется. Если давление низкое, накачайте шину до достижения рекомендованного значения.

В случае избыточного давления стравите воздух, нажав на металлический шток в центре ниппеля. Еще раз проверьте давление в шинах при помощи шинного манометра. Не забудьте надеть колпачок на ниппель. Он предотвращает утечку воздуха, защищая от попадания внутрь ниппеля грязи и влаги.

⚠ ОСТОРОЖНО

- Часто проверяйте шины на правильность накачки, а также износ и наличие повреждений. Всегда используйте шинный манометр.
- Неравномерный износ шин со слишком высоким или слишком низким давлением приводит к потере контроля над автомобилем, внезапному повреждению шины, что может стать причиной аварии, травм и даже смерти. Рекомендованное значение давления холодных шин для Вашего автомобиля можно найти в данном руководстве и на наклейке, расположенной на центральной стойке сбоку от водителя.

(продолжение)

(продолжение)

- Изношенные шины могут стать причиной аварии. Замените изношенные, неравномерно изношенные или поврежденные шины.
- Не забывайте проверять давление в шине запасного колеса. Компания HYUNDAI рекомендует проверять давление в шине запасного колеса при каждой проверке давления в других шинах автомобиля.

Ротация шин

Для равномерного износа рекомендуется менять шины местами через каждые 12000 км (7500 миль) или чаще, если возникает неравномерный износ.

Во время ротации проверьте правильность балансировки шин. Во время ротации шин проверьте их на неравномерный износ и наличие повреждений. Аномальный износ обычно вызван неправильным давлением в шинах, ненадлежащей регулировкой углов установки колес, дисбалансом колес, сильным торможением или резкими поворотами. Проверьте шины на наличие выпуклостей и шишек на протекторе или боковой поверхности. Замените шину в случае обнаружения любого из этих состояний. Замените шину, если виден каркас или корд. После ротации накачайте шины до рекомендованного давления и проверьте плотность затяжки гаек крепления колеса.

См. "Шины и колеса" в разделе 8.

Техническое обслуживание

■ С полноразмерным запасным колесом
(при наличии)

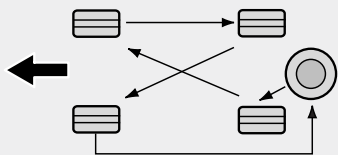

S2BLA790

■ Без запасного колеса

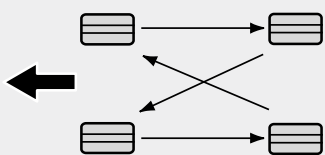

S2BLA790A

■ Шины с направленным рисунком протектора
(при наличии)

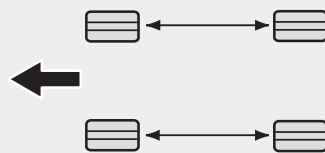

CBGQ0707A

Накладки дисковых тормозов следует проверять на износ при каждой ротации шин.

* К СВЕДЕНИЮ

Меняйте местами радиальные шины с асимметричным рисунком протектора только спереди назад, но не справа налево.

⚠ ОСТОРОЖНО

- Не используйте компактное запасное колесо для ротации колес.
- Ни при каких обстоятельствах не устанавливайте одновременно шины с радиальным расположением нитей корда и с диагональным расположением нитей корда. Это может стать причиной необычных характеристик управляемости автомобиля, которые могут стать причиной смерти, тяжелой травмы или аварии.

Регулировка колес и балансировка шин

Колеса Вашего автомобиля тщательно отрегулированы и сбалансированы в заводских условиях для обеспечения максимального срока службы шин и наилучших рабочих характеристик автомобиля.

В большинстве случаев не требуется снова выполнять регулировку колес.

Однако если Вы заметите необычный износ шин или автомобиль будет тянуть в сторону, то может потребоваться повторная регулировка колес.

Если Вы заметите вибрацию автомобиля во время движения по ровной дороге, может потребоваться повторная балансировка колес.

⚠ ВНИМАНИЕ

Ненадежные балансировочные грузы для колеса могут повредить алюминиевые диски Вашего автомобиля. Используйте только рекомендованные балансировочные грузы.



Замена шины

Если шина изношена равномерно, будет виден индикатор износа в виде непрерывной линии поперек протектора. Это означает, что на шине осталось менее 1,6 мм (1/16 дюйма) протектора. Когда это произойдет, замените шину.

Для замены шины не дожидайтесь, пока полоса появится поперек всего протектора.

⚠ ОСТОРОЖНО

- Устанавливаемые на замену шины

- Движение на изношенных шинах представляет большую опасность и снижает эффективность торможения, точность рулевого управления и силу сцепления.
- Штатные шины автомобиля обеспечивают безопасность поездки и управления. Запрещается использовать шины и колеса другого типа и размера. Это может повлиять на безопасность и характеристики автомобиля и привести к потере управляемости или опрокидыванию, в результате чего возможны серьезные травмы.

(продолжение)

(продолжение)

Устанавливаемые на замену шины должны иметь одинаковый рисунок протектора и быть одинакового размера, типа, бренда, грузоподъемности на всех четырех колесах.

- Использование шин любого другого размера или типа может значительно изменить плавность хода и управляемость, дорожный просвет, тормозной путь, просвет между кузовом и шинами, дорожный просвет при зимних шинах и надежность показаний спидометра.
- Лучше всего заменять все четыре шины одновременно. Если это невозможно, заменяйте две передний или две задних шины попарно. Замена только одной шины может серьезно повлиять на управляемость автомобиля.

(продолжение)

Техническое обслуживание

- Система ABS работает, сравнивая скорость колес. Размер шины может повлиять на частоту вращения колеса. Все 4 устанавливаемые на замену шины автомобиля должны соответствовать по размеру оригинальным. Использование шин разного размера может стать причиной неправильной работы антиблокировочной системы тормозов (АБС) и системы динамической стабилизации (ESC).

Использование компактного запасного колеса (при наличии)

Срок службы шины запасного компактного колеса меньше, чем срок службы обычной шины.

Замените шину, если на ней виден индикатор износа в виде полос.

Используемая для замены шина запасного компактного колеса должна быть того же размера и конструкции, что и поставляемая с Вашим новым автомобилем, и должна быть установлена на такой же колесный диск компактной запасной шины. Компактная запасная шина не предназначена для установки на колесо обычного размера, а компактное запасное колесо не рассчитано на установку шины обычного размера.

Замена колеса

При замене металлических колес по любой причине, убедитесь, что новые колеса аналогичны оригинальным заводским колесам по диаметру, ширине обода и вылету колесного диска.

⚠ ОСТОРОЖНО

Колесо ненадлежащего размера может негативно повлиять на ресурс колеса и подшипника, характеристики торможения, остановки и управляемости, дорожный просвет, просвет между кузовом и колесом, зазор цепей противоскольжения, калибровку спидометра и одометра, регулировку фар и высоту бампера.

Сцепление шины с дорогой

Сцепление шины с дорогой может снизиться в случае вождения автомобиля на изношенных шинах, шинах с ненадлежащим давлением накачки или при езде по скользкой дороге. При появлении индикаторов износа шины следует заменить. Для уменьшения возможности потери контроля над автомобилем, замедлите скорость при наличии дождя, снега или льда на дороге.

Техническое обслуживание шин

Для снижения износа шин помимо надлежащего давления накачки следует правильно отрегулировать колеса. В случае обнаружения неравномерного износа шин следует обратиться к дилеру для проверки регулировки колес.

При установке новых шин убедитесь, что колеса сбалансированы. Это улучшит комфортность езды на автомобиле и увеличит срок службы шин. Кроме того, шину всегда следует балансировать, если она была снята с колеса.

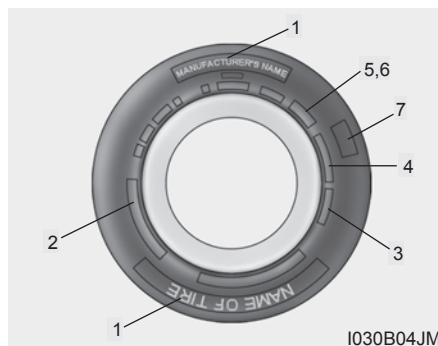

Маркировка на боковой поверхности шины

В этом разделе описаны и идентифицированы основные характеристики шины, и предоставлен идентификационный номер шины (TIN) для стандартной сертификации на безопасность. TIN можно использовать для идентификации шины в случае ее возврата.

1. Производитель или торговая марка

Указывается производитель или торговая марка.

2. Обозначение размера шины

На боковой поверхности шины указано обозначение размера шины. Эта информация потребуется при выборе сменной шины для автомобиля. Ниже даны пояснения для букв и цифр, обозначающих размер шины.

Пример обозначения размера шины:

(цифры указаны только для примера, обозначение на шинах Вашего автомобиля может отличаться.)

195/65R15 91H

R - применимый тип автомобиля (шины, маркированные префиксом "R" предназначены для использования на пассажирских автомобилях или легких прицепах; однако не все шины имеют эту маркировку).

195 - Ширина шины в миллиметрах.

65 - Отношение высоты профиля шины к его ширине. Высота сечения шины в процентах от ее ширины.

Техническое обслуживание

R - Код конструкции шины (радиальная).

15 - Диаметр обода в дюймах.

91 - Индекс нагрузки, цифровой код, связанный с максимально допустимой нагрузкой на шину.

H - Символ скоростной категории. Дополнительную информацию см. на схеме скоростной категории в этом разделе.

Обозначение размера колеса

На колесах также указана важная информация, которая необходима для выбора колеса на замену. Ниже даны пояснения для букв и цифр, обозначающих размер колеса.

Пример обозначения размера колеса:

6.0JX15

6.0 - Ширина обода в дюймах.

J - Обозначение профиля обода колеса.

15 - Диаметр обода в дюймах.

Скоростные категории шины

На схеме ниже перечислены многие из скоростных категорий шин, используемых в настоящее время для пассажирских автомобилей. Скоростная категория - это часть обозначения размера шины на ее боковой стенке. Этот символ соответствует расчетной максимальной безопасной скорости эксплуатации шин.

Символ скоростной категории	Максимальная скорость
S	180 км/ч (112 миль/ч)
T	190 км/ч (118 миль/ч)
H	210 км/ч (130 миль/ч)
V	240 км/ч (149 миль/ч)
Z	Примерно 240 км/ч (149 миль/ч)

3. Проверка срока годности шины (TIN : идентификационный номер шины)

У всех шин старше 6 лет с момента даты производства прочность и производительность снижаются в силу естественного старения (даже у неиспользуемых запасных шин). Поэтому шины (включая запасные) следует заменить на новые. Дата производства шины указана на боковой поверхности (возможно, с внутренней стороны колеса), с указанием кода DOT. Код DOT состоит из цифр и английских букв. Дата производства обозначается последними четырьмя цифрами (символами) кода DOT.

DOT : XXXX XXXX OOOO

Первая часть кода DOT обозначает номерной код завода, размер шины и рисунок протектора, последние четыре цифры указывают неделю и год производства.

Например:

DOT XXXX XXXX 1611 означает, что шина была изготовлена в 16-ю неделю 2011 г.

⚠ ОСТОРОЖНО - Возраст шины

Со временем качество шин ухудшается даже если они не используются. Вне зависимости от оставшейся толщины протектора рекомендуется менять шины после шести (6) лет нормального обслуживания. Нагревание вследствие эксплуатации в жарком климате или при частой высокой нагрузке может ускорить процесс старения шины. Несоблюдение этого предупреждения может привести к внезапному повреждению шины, потере контроля над автомобилем и аварии с тяжелыми травмами или смертью.

4. Состав и материал корда шины

Основу шины составляют несколько слоев или пластов материи, покрытой резиной. Производители шины также указывают материалы, из которых изготовлена шина, которые включают сталь, нейлон, полиэфир и др.

Буква "R" обозначает радиальную конструкцию корда; буква "D" обозначает диагональную (или bias ply) конструкцию; буква "B" обозначает диагонально опоясанную конструкцию.

5. Максимально допустимое давление накачки

Эта цифра обозначает максимально допустимое давление воздуха накачанной шины. Не превышайте максимально допустимое давление накачки. Рекомендованное давление накачки см. на наклейке и информацией о шинах и нагрузке.

6. Максимальная номинальная нагрузка

Это число обозначает максимальную нагрузку в килограммах и фунтах для шины. При замене шин всегда используйте шины с такой же номинальной нагрузкой, что и для установленных на заводе шин.

7. Типовой стандарт качества шины

Стандарты качества шины указаны боковой поверхности шины между плечом шины и максимальной шириной сечения.

Например:

TREADWEAR 200
(ИЗНОСОСТОЙКОСТЬ)
TRACTION AA (СИЛА
СЦЕПЛЕНИЯ С ДОРОГОЙ)
TEMPERATURE A
(ТЕМПЕРАТУРА)

Техническое обслуживание

Износостойкость шины

Класс износостойкости шины - это сравнительная оценка, сделанная на основании скорости износа шины при испытаниях в контролируемых условиях в ходе утвержденной государственным стандартом серии испытаний. Например, шине класса 150 потребовалось бы в полтора раза больше времени (1S) до износа, чем шине класса 100, при эксплуатации в условиях, утвержденных для испытаний государственным стандартом.

Относительная производительность шины зависит от фактических условий использования, однако может значительно отличаться от нормы из-за вариаций в стиле вождения, сервисного обслуживания и различий в характеристиках дорог и климата.

Эти классы вытеснены на боковых поверхностях шин пассажирских автомобилей. Шины, используемые на Вашем автомобиле в качестве стандартного или дополнительного оборудования, могут отличаться по классу.

Сила сцепления с дорогой - AA, A, B & C

Классы силы сцепления с дорогой от наибольшего к наименьшему, указываются символами AA, A, B и C. Эти классы отражают способность шины останавливаться на влажном дорожном покрытии при измерении в контролируемых условиях, утвержденных для испытаний государственным стандартом на асфальтовых и бетонных поверхностях. Шина, маркированная символом "C", может обладать низкой эффективностью сцепления с дорогой.

⚠ ОСТОРОЖНО
Степень сцепления с дорогой определяется для шины на основании испытаний с торможением при движении по прямой и не учитывает ускорение, повороты, гидропланирование или пиковые характеристики сцепления с дорогой.

Температура -A, B и C

Температурные классы A (наивысший), B и C обозначают устойчивость шины к выделению тепла и ее способность рассеивать тепло при испытаниях в контролируемых условиях на специфицированном лабораторном испытании колеса в помещении. Длительно поддерживаемая высокая температура может стать причиной ухудшения состояния материала шины и снижения срока службы шины, а чрезмерно высокая температура может привести к внезапному разрыву шины. Классы B и A обозначают наиболее высокие уровни производительности в лабораторном испытании колеса по сравнению с минимально необходимыми по закону.

⚠ ОСТОРОЖНО
- Температура шины
Температурный класс для конкретной шины определен для правильно накачанной шины, не подвергающейся перегрузке. Факторы чрезмерной скорости, недостаточного уровня давления в шине или чрезмерной нагрузки, по отдельности или в сочетании друг с другом, могут вызвать теплообразование и возможный внезапный разрыв шины. Это может стать причиной потери управляемости автомобилем и тяжелой травмы или смерти.

Техническое обслуживание

ПРЕДОХРАНИТЕЛИ



Электрическая система автомобиля защищена от повреждения вследствие перегрузки по току при помощи плавких предохранителей.

В этом автомобиле имеются 3 (или 4) панели предохранителей, одна из которых расположена на кронштейне панели на стороне водителя, другая - в моторном отсеке рядом с аккумуляторной батареей.

Если какие-либо осветительные приборы, вспомогательное оборудование или средства контроля не работают, проверьте предохранитель соответствующей цепи. Если предохранитель перегорает, элемент внутри предохранителя расплавляется.

Если электрическая система не работает, сначала проверьте панель предохранителей сбоку от водителя.

Всегда заменяйте сгоревший предохранитель на предохранитель с таким же номиналом.

Если замененный предохранитель перегорает, это указывает на проблемы с электрической системой автомобиля. Избегайте использования затронутой системы. Рекомендуем обратиться за консультацией к авторизованному дилеру HYUNDAI.

В автомобиле используются три вида предохранителей: предохранители ножевого типа для слабых токов, патронные предохранители, а также мультипредохранители для сильных токов.

⚠ ОСТОРОЖНО - Замена предохранителя

- **Никогда не заменяйте предохранитель на предохранитель с другим номиналом.**
- **Более высокая емкость предохранителя может стать причиной повреждения и возможного возгорания.**
- **Никогда не устанавливайте провод или алюминиевую фольгу вместо соответствующего предохранителя, даже в качестве временной меры. Это может привести к сильному повреждению проводки и возможному возгоранию.**

⚠ ВНИМАНИЕ

Не используйте отвертку или другой металлический предмет для удаления предохранителей, поскольку это может вызвать короткое замыкание и повреждение системы.

*** К СВЕДЕНИЮ**

Наклейка панели предохранителей/реле может не соответствовать установленным компонентам.

**Замена предохранителя на внутренней панели**

1. Выключите зажигание и все другие переключатели.
2. Откройте крышку панели предохранителей.

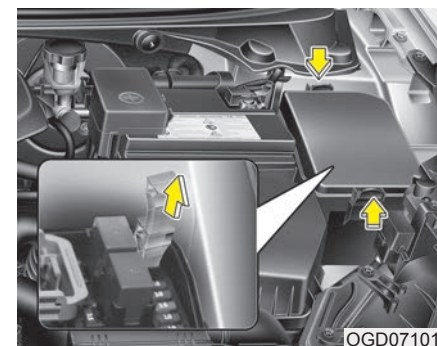

3. Извлеките заподозренный в неисправности предохранитель, потянув его под прямым углом. Используйте съемник, находящийся в панели предохранителей моторного отсека.
4. Проверьте извлеченный предохранитель, замените, если он перегорел.
5. Установите новый предохранитель с тем же номиналом и убедитесь, что он плотно сидит в зажимах.

В случае неплотного контакта рекомендуем обратиться к авторизованному дилеру HYUNDAI.

Если у Вас нет запасного предохранителя, используйте предохранитель с таким же номиналом из цепи, которая может не потребоваться при управлении автомобилем, например, предохранитель прикуривателя.

Техническое обслуживание

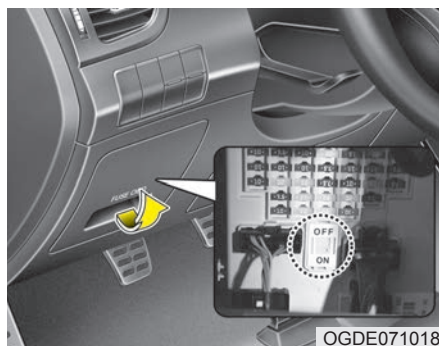

OGDE071018

Переключатель предохранителей

Всегда держите переключатель предохранителей в положении ON (ВКЛ).

В случае перемещения переключателя в положение OFF (ВЫКЛ) возможен сброс настроек некоторых компонентов, таких как аудиосистема и цифровые часы, а также неправильное функционирование передатчика (или электронного ключа).

⚠ ВНИМАНИЕ

Всегда держите переключатель предохранителей в положении ON (ВКЛ) во время движения.

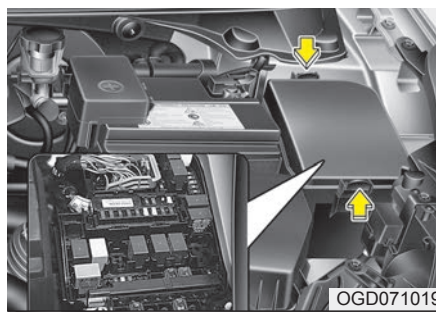

OGD071019

только дизельные двигатели

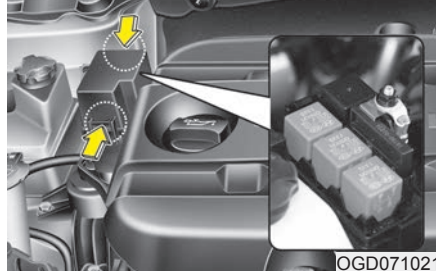

OGD071021

Замена предохранителя панели предохранителей моторного отсека

1. Выключите зажигание и все другие переключатели.
2. Снимите крышку блока предохранителей, надавив на зажим и подняв его.

3. Проверьте извлеченный предохранитель, замените, если он перегорел. Для снятия и установки предохранителя используйте съемник для предохранителей, который находится на панели предохранителей моторного отсека.

4. Установите новый предохранитель с тем же номиналом и убедитесь, что он плотно сидит в зажимах. В случае неплотного контакта рекомендуем обратиться к авторизованному дилеру HYUNDAI.

⚠ ВНИМАНИЕ

После проверки блока предохранителей моторного отсека надежно установите на место крышку блока предохранителей. В противном случае может возникнуть неисправность электрической системы вследствие попадания воды внутрь.

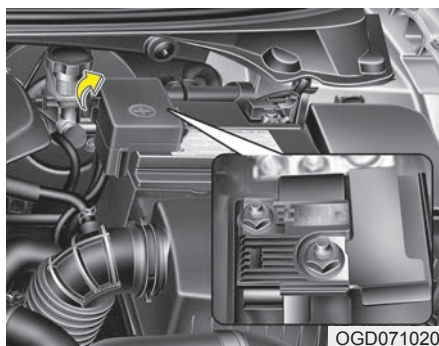

Главный предохранитель

Перегоревший главный предохранитель извлекают следующим образом:

1. Остановите двигатель.
2. Отсоедините отрицательный провод аккумуляторной батареи.
3. Снимите гайки, показанные на рисунке выше.
4. Замените предохранитель на новый с таким же номиналом.
5. Установка проводится в порядке, обратном порядку снятия.

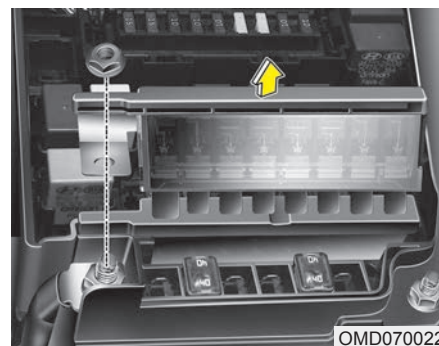

Мультипредохранитель

Перегоревший мультипредохранитель извлекают следующим образом:

1. Остановите двигатель.
2. Отсоедините отрицательный провод аккумуляторной батареи.
3. Извлеките панель предохранителей в правой части моторного отсека.
4. Снимите гайки, показанные на рисунке выше.
5. Замените предохранитель на новый с таким же номиналом.
6. Установка проводится в порядке, обратном порядку снятия.

*** К СВЕДЕНИЮ**

В случае перегорания мультипредохранителя или главного предохранителя рекомендуем обратиться к авторизованному дилеру HYUNDAI.

Техническое обслуживание

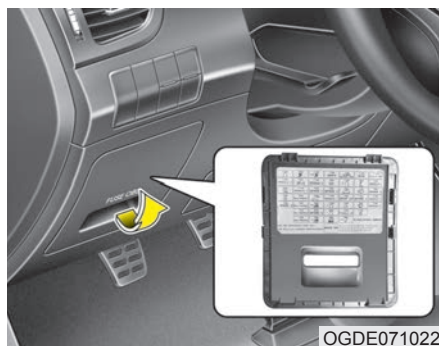

Описание панели плавких предохранителей и реле

Внутр. панель предохранителей

Под крышками панели предохранителей и реле имеется этикетка с названиями и характеристиками предохранителей и реле.

* К СВЕДЕНИЮ

Не все описания панели предохранителей, приведенные в этом руководстве, могут быть применимы к вашему автомобилю. Информация действительна на момент выпуска в печать. При проверке панели предохранителей автомобиля сверяйтесь с этикеткой.

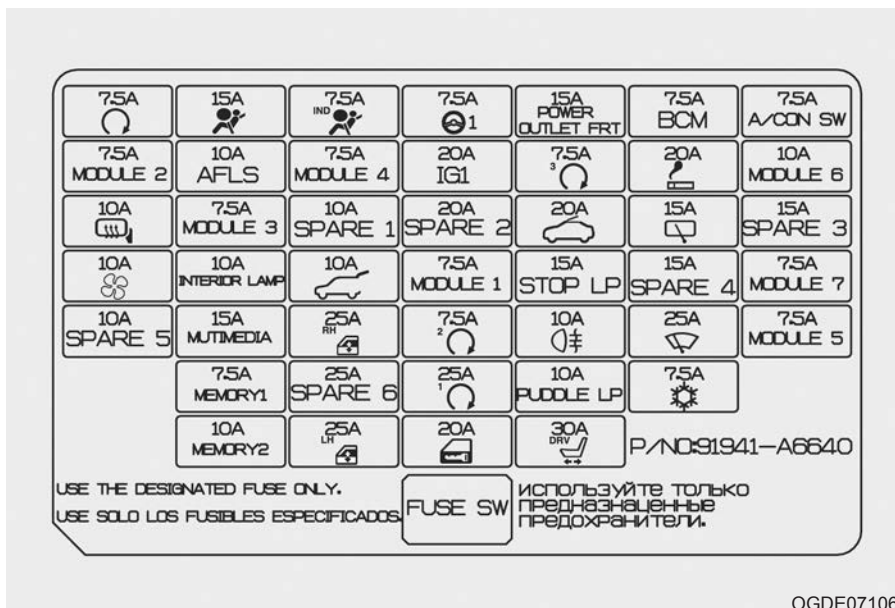

OGDE071061

Панель приборов (панель предохранителей со стороны водителя)

№.	Номинал предохранителя	Символ	Название предохранителя	Защищаемый компонент
1	20А		ПРИКУРИВАТЕЛЬ	Прикуриватель на консоли, задняя розетка питания
2	7.5А	MODULE 1	МОДУЛЬ 1	Переключатель спорт. режима, переключатель наружного зеркала с эл. приводом
3	7.5А	MODULE 4	МОДУЛЬ 4	Индикатор рычага переключения передач, многофункциональный диагностический разъем, электрохромное зеркало заднего вида, ЭБУ кондиционера, привод корректора фар (левая/правая сторона), датчик воды в топливном фильтре (D4FD)
4	7.5А	MODULE 3	МОДУЛЬ 3	Комбинация приборов, блок ВСМ, блок контроля давления в шинах, аудиосистема, блок предупреждения о непристегнутом ремне безопасности водителя/пассажира
5	15А	POWER OUTLET	РОЗЕТКА ПИТАНИЯ	Передняя розетка питания
6	10А		ОБОГР. ЗЕРКАЛА	Наружное зеркало с электроприводом со стороны водителя/пассажира, ЭБУ кондиционера, ЭБУ
7	25А		ОЧИСТ. ВЕТР. СТЕКЛА	Блок реле ICM (реле датчика дождя), многофункциональный переключатель, коробка предохранителей и реле в моторном отсеке (реле 7), электродвигатель очистителя ветрового стекла
8	7.5А		КОНДИЦИОНЕР	ЭБУ кондиционера, коробка предохранителей и реле в моторном отсеке (реле 4)
9	25А		ЭЛ.СТЕКЛОПОД., ЛЕВ	—
10	10А		КРЫШКА БАГАЖНИКА	Крышка багажника, привод открывания камеры заднего вида
11	30А		ЭЛ.ПРИВОД. СИДЕНЬЯ ВОД.	Ручной переключатель со стороны водителя

Техническое обслуживание

№.	Номинал предохранителя	Символ	Название предохранителя	Защищаемый компонент
12	7.5A	MODULE2	МОДУЛЬ 2	Модуль системы удержания в пределах полосы, блок реле ICM (реле системы НАС), модуль электрического стояночного тормоза, модуль камеры заднего вида
13	15A		ЗП ОЧИСТ	Реле заднего стеклоочистителя, электродвигатель заднего стеклоочистителя, многофункциональный переключатель
14	15A	STOP LP	СТОП-СИГНАЛ	Выключатель стоп-сигнала, блок реле ICM (реле НАС)
15	25A		ЭЛ/СТЕКЛОП., ПРАВ.	–
16	7.5A		PDM 2	Блок управления эл. ключа, кнопка пуска и останова
17	7.5A	MODULE 5	МОДУЛЬ 5	Блок EMS (реле омывателя фар), блок ионизатора, панорамный верхний люк, преобразователь постоянного тока, блок DSL (реле ПТК), коробка предохранителей и реле в моторном отсеке (реле), модуль подогрева сиденья водителя/пассажира
18	20A	IG1	IG1	Коробка предохранителей и реле в моторном отсеке (предохранитель – F)
19	10A	MODULE 6	МОДУЛЬ 6	Переключатель наружного зеркала с электроприводом, аудиосистема, аудиовизуальное головное устройство с навигацией, цифровые часы, преобразователь постоянного тока
20	7.5A		АДАПТИВНЫЙ ЭУР	ЭБУ EPS
21	20A		ЗАМОК ДВЕРИ	Реле блокировки/разблокировки двери, блок реле ICM (реле «мертвого замка»), привод замка двери со стороны пассажира/водителя, Привод крышки топливозаливной горловины, привод замка левой/правой двери
22	10A	INTERIOR LAMP	ПЛАФОН ОСВЕЩЕНИЯ САЛОНА	Лампа перчаточного ящика, лампа подсветки левая/правая, узел плафона потолочной консоли, плафон освещения салона, лампа освещения багажника, датчик открытия двери

Техническое обслуживание

№.	Номинал предохранителя	Символ	Название предохранителя	Защищаемый компонент
23	15A	MULTI MEDIA	МУЛЬТИМЕДИА	Аудиосистема, аудиовизуальное головное устройство с навигацией, преобразователь постоянного тока (аудиосистема)
24	15A		ПОД. БЕЗОП.	ЭБУ SRS
25	7.5A	MEMORY 1	ПАМЯТЬ 1	Ультразвуковой датчик охранной сигнализации
26	7.5A		ИНД. ПОД. БЕЗОП.	Комбинация приборов
27	7.5A		PDM 3	ЭБУ электронного ключа, ультразвуковой датчик охранной сигнализации
28	10A	MEMORY 2	ПАМЯТЬ 2	Переключатель наружного зеркала с электроприводом, модуль контроля давления в шинах, BCM, датчик автоматического включения осветительных приборов, комбинация приборов, бортовая система самодиагностики, цифровые часы, ЭБУ кондиционера
29	25A		PDM 1	ЭБУ электронного ключа
30	7.5A		ПУСК	Без кнопки пуска: Коробка предохранителей и реле в моторном отсеке (реле) выключатель замка зажигания, переключатель диапазонов КПП С кнопкой пуска: ЭБУД/PCM, переключатель диапазонов КПП
31	20A		ВЕРХНИЙ ЛЮК	Панорамный верхний люк
32	7.5A	BCM	BCM	BCM, ЭБУ электронного ключа
33	7.5A	A/CON SW	ВЫКЛЮЧАТЕЛЬ КОНДИЦИОНЕРА	ЭБУ кондиционера
34	10A	AFLS	AFLS	ЭБУ адаптивной системы коррекции фар







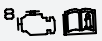

Техническое обслуживание

No.	Номинал предохранителя	Символ	Название предохранителя	Защищаемый компонент
35	7.5A	MODULE 7	МОДУЛЬ 7	ВСМ, ЭБУ электронного ключа
36	10A		ЗАДН. ПРАВ. ПРОТИВОТУМ. ФОНАРЬ	Задний противотуманный фонарь
37	10A	PUDDLE LAMP	ФОНАРЬ ПОДСВЕТКИ ВЫХОДА	Наружное зеркало с электроприводом со стороны водителя/пассажира







Техническое обслуживание

№.	Номинал предохранителя	Символ	Защищаемый компонент
МУЛЬТИПРЕДОХРАНИТЕЛЬ	1	80A	ЭБУ EPS
	2	60A	Распределительная коробка панели приборов (IPS 0 (4CH), IPS 1 (4CH), IPS 2 (2CH), предохранители - F13/F14/F19/F20/F21/F26/ F36)
	3	60A	Блок управления ESC, многофункциональный диагностический разъем
	4	40A	РЕЛЕ 4 (реле вентилятора)
	5	60A	Распределительная коробка I/P (IPS 3 (4CH), IPS 4 (4CH), предохранитель - F2/F7/F9/F15)
	6	60A PTC HTR	РЕЛЕ 12 (бензин, реле ПТК)
ПРЕДОХРАНИТЕЛЬ	7	50A	РЕЛЕ 1 (реле вентилятора охлаждения (низк.)), реле 2 (реле вентилятора охлаждения (выс.))
	8	20A	Блок управления ESC, многофункциональный диагностический разъем
	9	40A IG2	РЕЛЕ 9 (пусковое реле), переключатель зажигания (без кнопки пуск), реле 6 (реле PDM 4 (IG2), с пусковой кнопкой)
	10	40A IG1	Без кнопки пуска: переключатель зажигания, с пусковой кнопкой: РЕЛЕ 8 (реле PDM 2 (ACC))/реле 10 (реле PDM 3 (IG1))
	11	15A	Блок реле ICM (реле обогревателя ветрового стекла)
	12	50A	Распределительная коробка I/P (устройство прерывания тока утечки, предохранитель - F18/F25/F30/F34/F38)
	13	10A BRAKE SW	ЭБУ электронного ключа, реле стоп-сигнала

Техническое обслуживание

№.	Номинал предохранителя	Символ	Защищаемый компонент
ПРЕДОХРАНИТЕЛЬ	14	30А	¹ (P) Модуль электрического стояночного тормоза
	15	30А	² (P) Модуль электрического стояночного тормоза
	16	20А	⁸  D4FD и АКПП: ТСМ
	17	15А	⁵  G4NA/G4NC: РСМ (АКПП), ЭБУД (МКПП)
	18	20А	 Модуль подогрева сиденья водителя/пассажира
	19	50А	PTC HTR РЕЛЕ 12 (реле топливного фильтра)
	20	10А	 РСМ/ЭБУД
	21	15А	 РЕЛЕ 5 (реле звукового сигнала), блок реле ICM (реле sireны охранной сигнализации)
	22	15А	⁷  АКПП - БУТ (D4FD), переключатель диапазонов КПП
	23	15А	⁶  РЕЛЕ 9 (D4FD, реле стартера), ЭБУД/РСМ
	24	10А	³ (ABS) Блок управления ESC, многофункциональный диагностический разъем
	25	10А	³  ЭБУД/РСМ, датчик расхода воздуха, выключатель стоп-сигнала
	26	10А	V/UP LP МКПП - выключатель фонарей заднего хода, АКПП - задний комбинированный фонарь (внутр.) левый/правый, блок задней шторки, аудиовизуальное головное устройство с навигацией, электрохромное зеркало, блок управления IPS

Техническое обслуживание

№.	Номинал предохранителя	Символ	Защищаемый компонент
ПРЕДОХРАНИТЕЛЬ	27	20А	 G4FD/D4FD : ЭБУД G4NA/G4NC: РСМ (АКПП), ЭБУД (МКПП)
	28	20А	IGN COIL G4NA : Катушка зажигания №1/2/3/4, конденсатор
	29	10А	 G4FD: Датчик кислорода (верхн./нижн.), электромагнитный клапана системы впуска с изменяемой геометрией, электромагнитный клапан управления продувкой адсорбера G4NA/G4NC: Датчик кислорода (верхн./нижн.), электромагнитного клапана системы впуска с изменяемой геометрией, электромагнитный клапан управления продувкой адсорбера D4FD: Датчик положения распред. вала, электромагнитный клапан обводной магистрали охлаждения отработавших газов, дизельный блок (реле накаливания)
	30	10А	 G4FD: регулятор масла 1/2, датчик уровня масла, коробка предохранителей и реле в моторном отсеке (реле 1) G4NA/G4NC: Регулятор масла 1/2, датчик положения распред. вала (впуск/выпуск), коробка предохранителей и реле в моторном отсеке (реле 1) D4FD: Коробка предохранителей и реле в моторном отсеке (реле 1), дизельный блок (реле отопителя с ПТК 1), датчик кислорода, электромагнитный клапан управления турбонагнетателем с изменяемой геометрией
	31	10А	 G4FD: ЭБУД G4NA: Реле топливного насоса G4NC: Реле топливного насоса, РСМ (АКПП), ЭБУД (МКПП) D4FD: датчик уровня масла, регулятор давления топлива
	32	10А	INJECTOR G4NA - Инжектор №1/2/3/4
	33	15А	 G4NA/G4NC: РСМ (АКПП), ЭБУД (МКПП)
	34	15А	F/PUMP Блок EMS (реле топливного насоса)
	35	30А	 Блок EMS (реле омывателя фар)
	36	30А	 Блок EMS

№.	Символ	Защищаемый компонент	Тип	
ПРЕДОХРАНИТЕЛЬ	37	LO	РЕЛЕ ВЕНТИЛЯТОРА ОХЛАЖДЕНИЯ, НИЗК.	МИКРОРАЗЪЕМ
	38	HI	РЕЛЕ ВЕНТИЛЯТОРА ОХЛАЖДЕНИЯ, ВЫС.	МИКРОРАЗЪЕМ
	39	ESS	РЕЛЕ ESS	МИКРОРАЗЪЕМ
	40		РЕЛЕ ВЕНТИЛЯТОРА	МИКРОРАЗЪЕМ
	41		РЕЛЕ СИРЕНЫ	МИКРОРАЗЪЕМ
	42	⁴ (IG2)	РЕЛЕ PDM 4 (IG2)	МИКРОРАЗЪЕМ
	43		РЕЛЕ ПЕРЕДНЕГО СТЕКЛОЧИСТИТЕЛЯ	МИКРОРАЗЪЕМ
	44	² (ACC)	РЕЛЕ PDM 2 (ACC)	МИКРОРАЗЪЕМ
	45	¹	РЕЛЕ СТАРТЕРА	МИКРОРАЗЪЕМ
	46	³ (IG1)	РЕЛЕ PDM 3 (IG1)	МИКРОРАЗЪЕМ
	47	RR HTD	РЕЛЕ ЗАДН. ОБОГР.	МИКРОРАЗЪЕМ
	48	Бензиновый : PTC Дизельный :	Нагреватель с ПТК / топливный фильтр	РАЗЪЕМ МИНИ

Техническое обслуживание

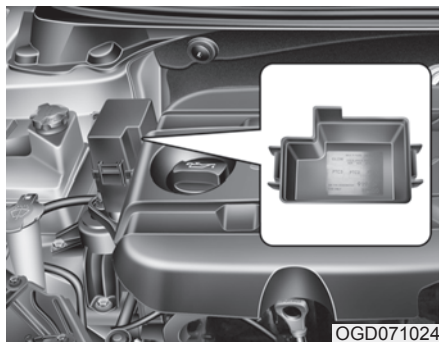

OGD071024

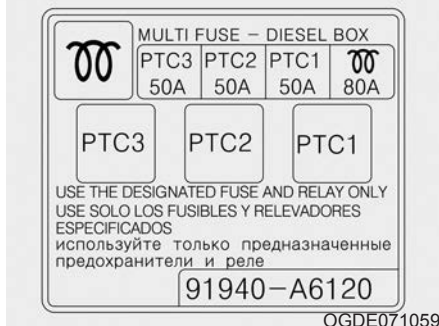

OGDE071059

Панель предохранителей в моторном отсеке (только для дизельных двигателей)

Описание	Номинал предохранителя	Защищаемый компонент
	80A	Реле свечей накаливания
PTC 1	50A	Реле ПТК 1
PTC 2	50A	Реле ПТК 2
PTC 3	50A	Реле ПТК 3

ЛАМПЫ**⚠ ОСТОРОЖНО****- Обращение с лампами**

Перед работой с лампами прочно затяните стояночный тормоз, убедитесь, что зажигание находится в положении "LOCK" (БЛОКИРОВКА) (электронный ключ: выключение двигателя) и выключите лампы во избежание неожиданного перемещения автомобиля, ожога пальцев или поражения электрическим током.

Используйте только лампы с рекомендованной мощностью.

⚠ ВНИМАНИЕ

При замене убедитесь, что новая лампа имеет такую же мощность, что и перегоревшая. В противном случае возможно повреждение предохранителя или системы электрических проводов.

⚠ ВНИМАНИЕ

Если у вас нет необходимого инструмента, надлежащих ламп и опыта, рекомендуем обратиться к авторизованному дилеру HYUNDAI. Во многих случаях лампы автомобиля трудно заменять, поскольку требуется снять другие детали автомобиля для доступа к лампе. Это особенно верно по отношению к лампам узла фар автомобиля. Снятие/установка узла фар может привести к повреждению автомобиля.

*** К СВЕДЕНИЮ**

После вождения в сильный дождь или мытья автомобиля стекла фар и задних фонарей могут выглядеть помутневшими. Это состояние вызвано разницей температур между лампами внутри и снаружи. Оно похоже на конденсацию влаги на стеклах внутри автомобиля при движении в дождь и не указывает на наличие проблем с Вашим автомобилем. Если имеется протечка воды в цепь лампы, рекомендуем обратиться к авторизованному дилеру HYUNDAI для проверки системы.

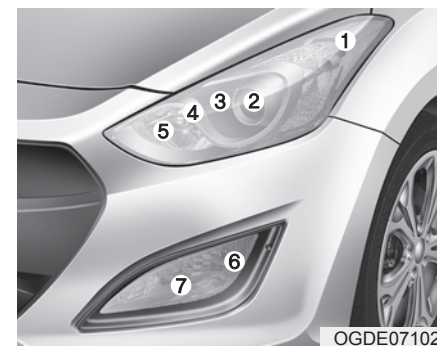

OGDE071026

Замена фары

- (1) Передний указатель поворота
- (2) Фара (ближний свет)
- (3) Стационарная лампа освещения на поворотах (при наличии)
- (4) Габаритный фонарь
- (5) Фара (дальний свет)
- (6) Дневные ходовые огни (DRL) (при наличии)
- (7) Передняя противотуманная фара (при наличии)

Техническое обслуживание

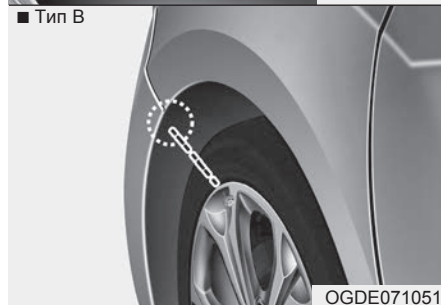
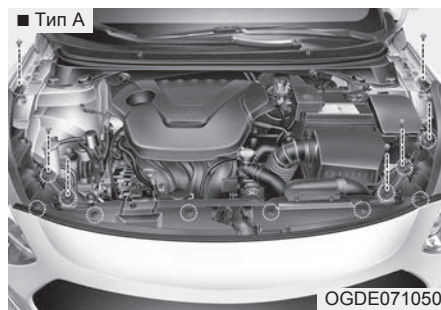

1. Выключите двигатель и откройте капот.
2. Снимите провод с отрицательной клеммы аккумуляторной батареи.
3. Отверните гайки и винты крепления узла.



4. Оттяните обе стороны переднего бампера, затем вытащите передний бампер.
5. Снимите блок-фару. Если получается дотянуться до лампы без снятия блок-фары, выполнять шаги 3, 4 и 5 не требуется.
6. Отсоедините разъем питания от задней части блок-фары.

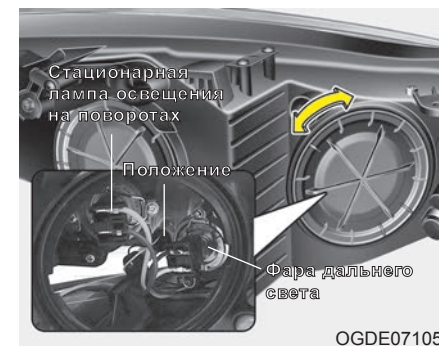

Фара дальнего света и стационарная лампа освещения на поворотах

Выполните шаги 1~6, описанные на предыдущей странице.

7. Снимите крышку вращением против часовой стрелки.
8. Отсоедините разъем патрона лампы фары.
9. Отстегните фиксирующий провод лампы фары, нажав его конец и толкнув вперед.
10. Извлеките лампу из блок-фары.
11. Установите новую лампу фары и пристегните ее фиксирующим проводом, вложив этот провод в канавку лампы.

12. Подсоедините разъем патрона лампы фары.
13. Установите крышку лампы фары вращением по часовой стрелке.
14. Соедините разъем питания в задней части блок-фары.
15. Установите блок-фару в кузов.

Габаритный фонарь

Выполните шаги 1~6, описанные на предыдущей странице.

7. Снимите крышку вращением против часовой стрелки.
8. Вытащите патрон из блок-фары.
9. Вытащите лампу из патрона.
10. Установите новую лампу в патрон.
11. Установите патрон в блок-фару.
12. Установите крышку лампы фары вращением по часовой стрелке.

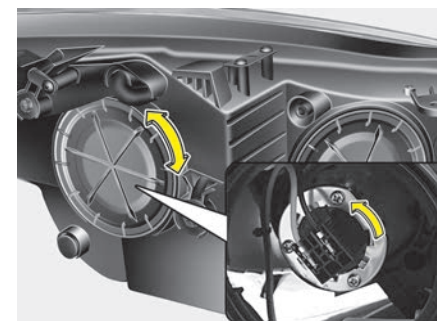

OGDE071053

Фара ближнего света (не газоразрядного типа)

Выполните шаги 1~6, описанные на предыдущей странице.

7. Снимите крышку вращением против часовой стрелки.
8. Извлеките патрон из блок-фары, провернув его против часовой стрелки до совмещения выступов на патроне с прорезями блок-фары.
9. Вытащите лампу из патрона.
10. Установите новую лампу в патрон.
11. Установите патрон в блок-фару. Для этого необходимо совместить выступы на патроне с прорезями блок-фары. Вдавите патрон в блок-фару и поверните его против часовой стрелки.
12. Установите крышку лампы фары вращением по часовой стрелке.

Техническое обслуживание

Фара ближнего света (газоразрядного типа)

Если фара не работает, рекомендуем обратиться к авторизованному дилеру HYUNDAI для проверки системы.

⚠ ОСТОРОЖНО
- Газоразрядная фара
ближнего света
(при наличии)

Не пытайтесь заменять или проверять лампу ближнего света (КСЕНОНОВАЯ лампа) из-за опасности поражения электрическим током. Если фара ближнего света (КСЕНОНОВАЯ лампа) не горит, рекомендуем обратиться к авторизованному дилеру HYUNDAI для проверки системы.

*** К СВЕДЕНИЮ**

Лампы HID обладают превосходной производительностью по сравнению с галогеновыми лампами. Лампы HID рассчитаны изготовителем на длительный срок службы, по крайней мере, в два раза превышающий срок службы галогеновых ламп, в зависимости от частоты их использования. Предположительно, их срок службы соответствует сроку службы автомобиля. Цикличное включение и выключение фар с большей вероятностью снизит срок службы ламп HID, чем обычное использование. Лампы HID перегорают не так, как галогеновые лампы накаливания. Если фара гаснет после определенного времени работы, но немедленно загорается при выключении и включении переключателя фар, вероятно, лампа HID неисправна и требует замены. Компоненты освещения HID более сложны, чем у обычных галогеновых ламп, поэтому стоимость их замены более высокая.

*** Изменение направления движения (для Европы)**

Пучок ближнего света фар распределяется асимметрично. Если Вы направляетесь в страну с противоположным направлением движения, эта асимметричная деталь будет ослеплять водителей встречных автомобилей. Для предотвращения ослепления, правила ЕСЕ (Экономической комиссии ООН для Европы) требует применения нескольких технических решений (например, автоматическая система изменения, нанесение клейкой пленки, направление вниз). Эти фары сконструированы таким образом, чтобы не ослеплять водителей встречных автомобилей. Поэтому вам не требуется менять фары в стране с противоположным направлением движения.

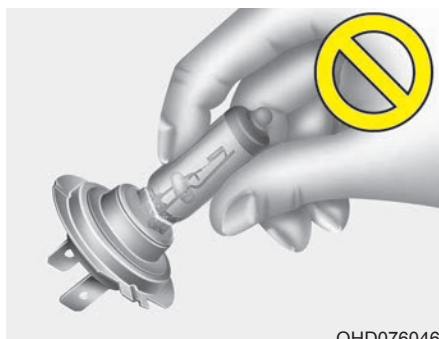

OHD076046

⚠ ОСТОРОЖНО

- Галогеновые лампы

- Галогеновые лампы содержат газ, находящийся под давлением, который при нарушении целостности фары может приводить к разлетанию кусков стекла.

(продолжение)

(продолжение)

- Всегда обращайтесь осторожно с такими фарами, избегайте царапин и истирания лампы. Избегайте лампы горит, избегайте попадания на нее жидкостей. Никогда не касайтесь стекла голыми руками. Остатки масла могут привести к перегреву и возгоранию при попадании на лампу. Лампу следует эксплуатировать только после установки в фару.
- Если лампа повреждена или потрескалась, немедленной замените ее, соблюдая осторожность при утилизации.
- При замене лампы надевайте защитные очки. Перед работой с лампой дайте ей остыть.

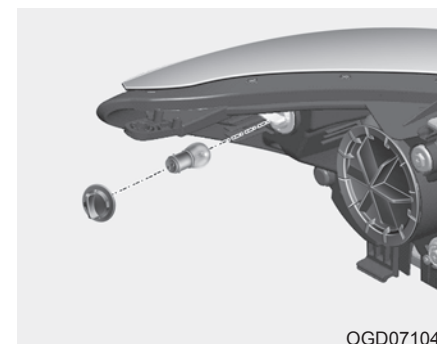

OGD071045

Сигнал поворота

Выполните шаги 1-6, описанные на предыдущей странице.

7. Извлеките патрон из блок-фары, повернув его против часовой стрелки до совмещения выступов на патроне с прорезями блок-фары.
8. Извлеките лампу из патрона, нажав на нее и повернув против часовой стрелки до совмещения выступов на лампе с прорезями патрона. Вытащите лампу из патрона.
9. Установите новую лампу, для чего вдавите ее в патрон и поверните до фиксации.

Техническое обслуживание

10. Установите патрон в блок-фару. Для этого необходимо совместить выступы на патроне с прорезями блок-фары. Вдавите патрон в блок-фару и поверните его против часовой стрелки.

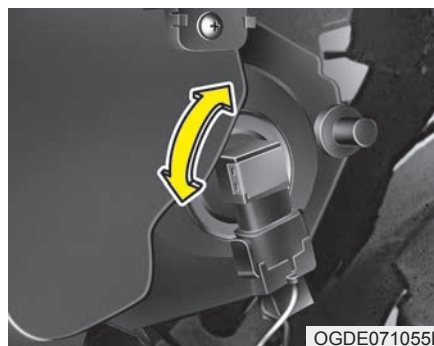

Передние противотуманные фары

Выполните шаги 1~6, описанные на предыдущей странице.

7. Извлеките разъем, удерживая выступы на обеих сторонах патрона лампы.
8. Извлеките патрон из корпуса, провернув его против часовой стрелки до совмещения выступов на патроне с прорезями корпуса.
9. Установите новый патрон в корпус. Для этого необходимо совместить выступы на патроне с прорезями корпуса. Вдавите патрон в корпус и поверните его по часовой стрелке.
10. Подсоедините разъем питания к патрону.

Дневные ходовые огни (светодиодного типа)

Если фара не работает, рекомендуем обратиться к авторизованному дилеру HYUNDAI для проверки системы.

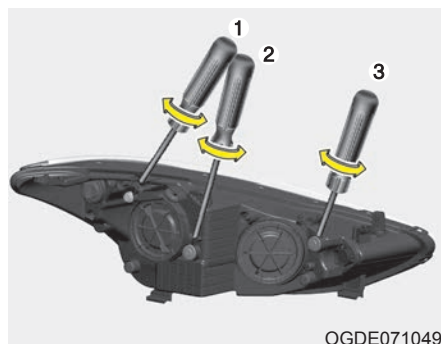
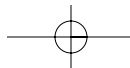

OGDE071049

Регулировка фар и передних противотуманных фар (Для европы)

Регулировка фар

Без системы AFLS

1. Установите надлежащее давление в шинах и уберите нагрузку из автомобиля, за исключением водителя, запасного колеса и инструментов.
2. Автомобиль необходимо расположить на ровной площадке.
3. Начертите на экране вертикальные и горизонтальные линии (проходящие через центры соответствующих фар).

4. Убедившись в исправном состоянии фар и достаточном заряде аккумуляторной батареи, отрегулируйте фары так, чтобы область с максимальной яркостью находилась в месте с вертикальными линиями.
5. Чтобы изменить направление фары ближнего света влево или вправо, вращайте в соответствующую сторону винт (1). Чтобы изменить направление фары ближнего света вверх или вниз, вращайте в соответствующую сторону винт (2). Чтобы изменить направление фары дальнего света вверх или вниз, вращайте в соответствующую сторону винт (3).

С системой AFLS

1. Остановите двигатель
2. Переведите переключатель света фар в положение ближнего света.
3. Установите колеса прямо с помощью рулевого колеса.
4. Запустите двигатель.
5. Установите надлежащее давление в шинах и уберите нагрузку из автомобиля, за исключением водителя, запасного колеса и инструментов.
6. Автомобиль необходимо расположить на ровной площадке.
7. Начертите на экране вертикальные и горизонтальные линии (проходящие через центры соответствующих фар).
8. Убедившись в исправном состоянии фар и достаточном заряде аккумуляторной батареи, отрегулируйте фары так, чтобы область с максимальной яркостью находилась в месте с вертикальными линиями.

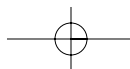
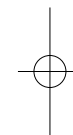
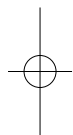

Техническое обслуживание

9. Чтобы изменить направление фары ближнего света влево или вправо, вращайте в соответствующую сторону винт (1). Чтобы изменить направление фары ближнего света вверх или вниз, вращайте в соответствующую сторону винт (2). Чтобы изменить направление фары дальнего света вверх или вниз, вращайте в соответствующую сторону винт (3).



Регулировка передних противотуманных фар

Регулировка передних противотуманных фар выполняется аналогично регулировке фар ближнего и дальнего света. Убедившись в исправном состоянии фар и достаточном заряде аккумуляторной батареи, отрегулируйте передние противотуманные фары. Чтобы изменить направление передней противотуманной фары вверх или вниз, вращайте в соответствующую сторону винт (1).

Точка регулировки

<Высота над землей>

<Расстояние между лампами фар>



- H1: Расстояние от центра лампы до земли (ближний свет)
- H2: Расстояние от центра лампы до земли (дальний свет)
- H3: Высота центра лампы противотуманной фары над землей
- W1: Расстояние по горизонтали между центрами ламп (ближний свет)
- W2: Расстояние по горизонтали между центрами ламп (дальний свет)
- W3: Расстояние между центрами ламп противотуманных фар

OGDE071048

единица измерения : мм (дюймов)

Состояние АТС	Н1		Н2	Н3		W1		W2	W3	
	Без системы AFLS	С системой AFLS		С дневными ходовыми огнями	Без дневных ходовых огней	Без системы AFLS	С системой AFLS		С дневными ходовыми огнями	Без дневных ходовых огней
Без водителя	740 (29,1)	739 (29,1)	691 (27,2)	430 (16,9)	416 (16,4)	1.410 (55,5)	1.409 (55,5)	1.148 (45,2)	1.310 (51,6)	1.292 (50,9)
С водител.	733 (28,9)	732 (28,8)	684 (26,9)	423 (16,7)	409 (16,1)	1.410 (55,5)	1.409 (55,5)	1.148 (45,2)	1.310 (51,6)	1.292 (50,9)

Техническое обслуживание

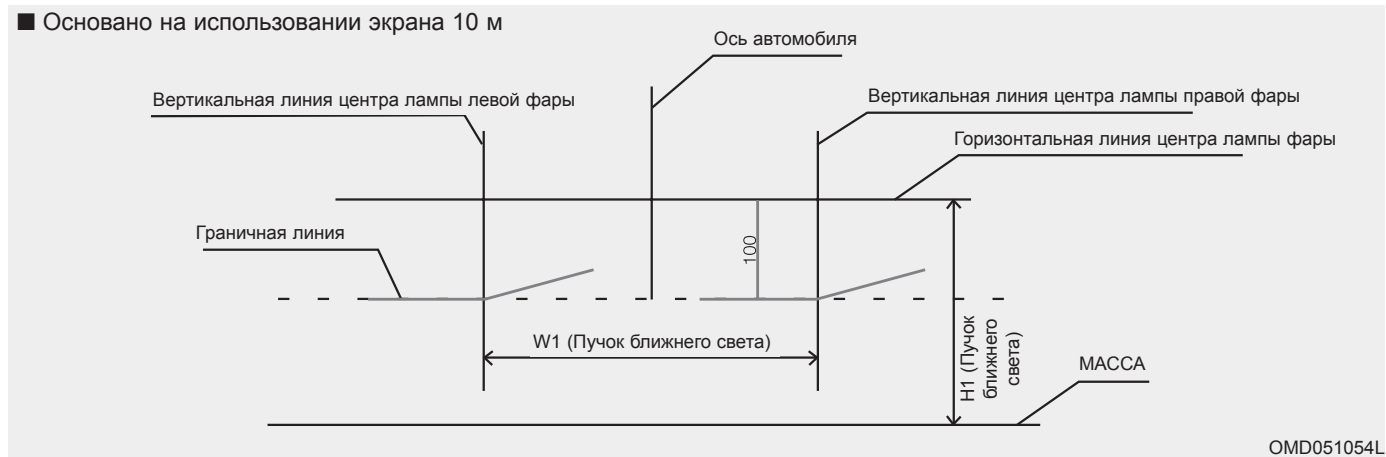

Фара ближнего света (сторона водителя)

1. Включите ближний свет без водителя в автомобиле.
2. Линия обреза должна соответствовать линии обреза на рисунке.
3. Сначала выполняется горизонтальная регулировка фар, затем вертикальная.
4. Если установлен корректор наклона фар, установите регулятор на 0.

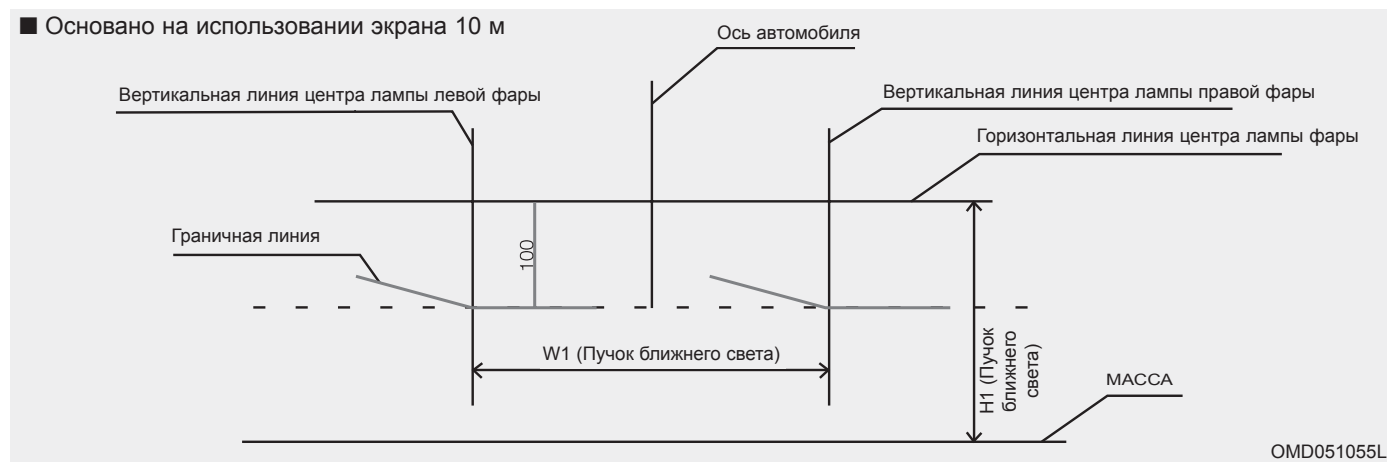

Фара ближнего света (сторона переднего пассажира)

1. Включите ближний свет без водителя в автомобиле.
2. Линия обреза должна соответствовать линии обреза на рисунке.
3. Сначала выполняется горизонтальная регулировка фар, затем вертикальная.
4. Если установлен корректор наклона фар, установите регулятор на 0.

Техническое обслуживание

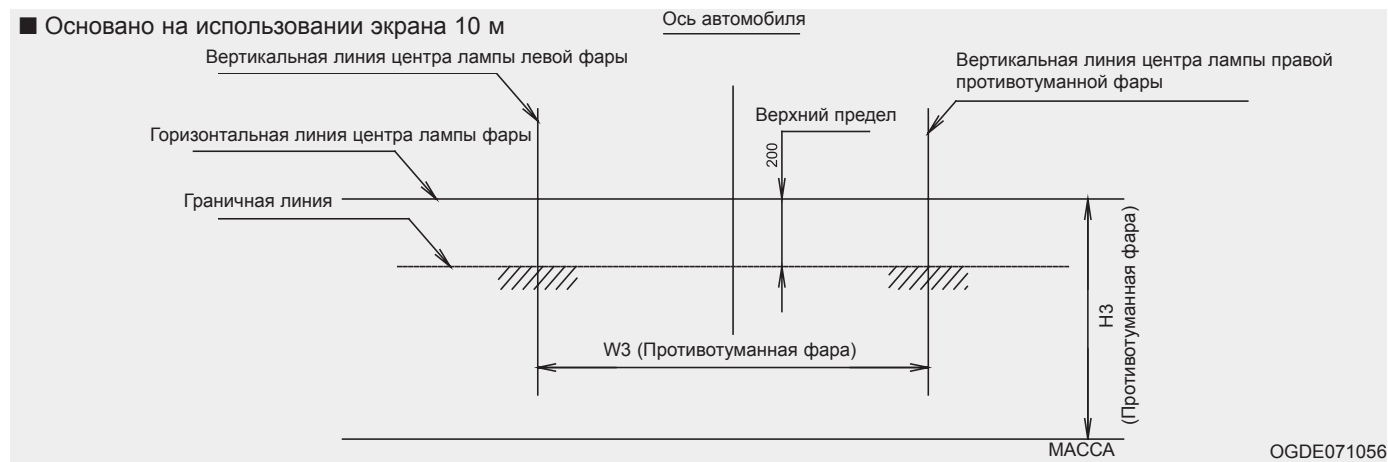

Передние противотуманные фары

1. Включите передние противотуманные фары без водителя в автомобиле.
2. Линия обреза должна проектироваться в допустимом диапазоне (заштрихованная область).

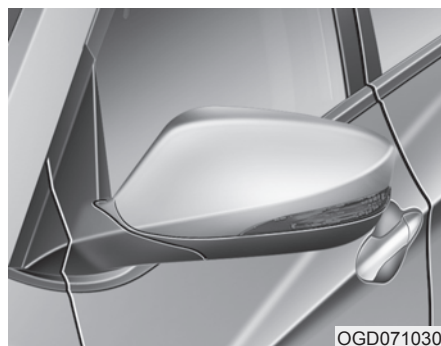
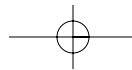

Замена лампы бокового повторителя указателя поворота

Если фара не работает, рекомендуем обратиться к авторизованному дилеру HYUNDAI для проверки системы.

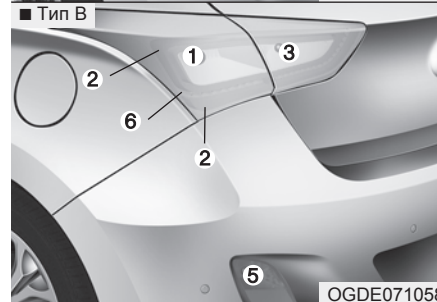
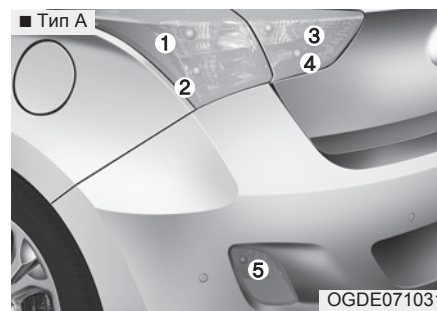
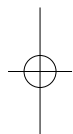

Замена лампы заднего комбинированного фонаря (Универсал)

- (1) Задний указатель поворота
- (2) Стоп-сигнал/задний габаритный огонь
- (3) Фонарь заднего хода
- (4) Габаритный огонь

- (5) Задняя противотуманная фара (при наличии)
- (6) Стоп-сигнал

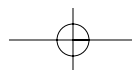
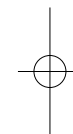

Техническое обслуживание

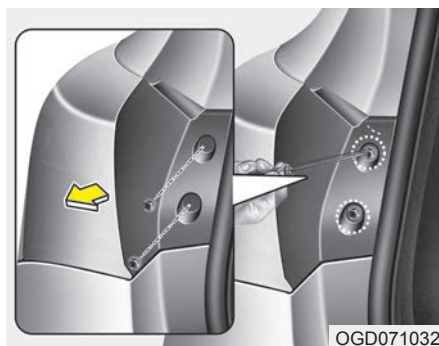

Внешняя лампа

Лампа заднего указателя поворота

1. Остановите двигатель.
2. Откройте багажник.
3. Выверните винты крепления узла лампы крестовой отверткой.
4. Извлеките блок-фару заднего комбинированного фонаря из корпуса автомобиля.



5. Извлеките патрон из блок-фары, повернув его против часовой стрелки до совмещения выступов на патроне с прорезями блок-фары.
6. Извлеките лампу из патрона, нажав на нее и повернув против часовой стрелки до совмещения выступов на лампе с прорезями патрона. Вытащите лампу из патрона.
7. Установите новую лампу, для чего вдавите ее в патрон и поверните до фиксации.
8. Установите патрон в блок-фару. Для этого необходимо совместить выступы на патроне с прорезями блок-фары. Вдавите патрон в блок-фару и поверните его против часовой стрелки.
9. Установите блок-фару в корпус автомобиля.

Стоп-сигнал и задний фонарь (Светодиодный)

Если фара не работает, рекомендуем обратиться к авторизованному дилеру HYUNDAI для проверки системы.

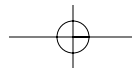

Техническое обслуживание



Внутренняя лампа

1. Остановите двигатель.
2. Откройте багажник.
3. Извлеките сервисную крышку при помощи отвертки с плоским наконечником.

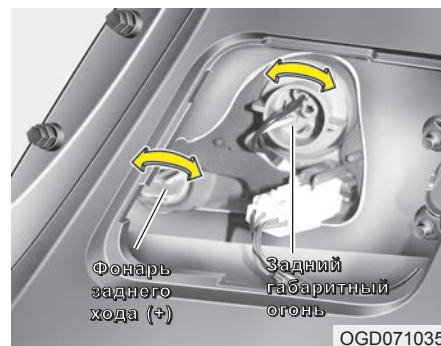

Задний габаритный огонь (тип лампы)

4. Извлеките патрон из блок-фары, провернув его против часовой стрелки до совмещения выступов на патроне с прорезями блок-фары.
5. Извлеките лампу из патрона, нажав на нее и повернув против часовой стрелки до совмещения выступов на лампе с прорезями патрона. Вытащите лампу из патрона.
6. Установите новую лампу, для чего вдавите ее в патрон и поверните до фиксации.

7. Установите патрон в блок-фару. Для этого необходимо совместить выступы на патроне с прорезями блок-фары. Вдавите патрон в блок-фару и поверните его против часовой стрелки.

8. Установите сервисную крышку, вставив ее в сервисное отверстие.

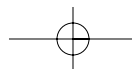

Техническое обслуживание

Фонарь заднего хода (тип лампы)

4. Извлеките патрон из блок-фары, повернув его против часовой стрелки до совмещения выступов на патроне с прорезями блок-фары.
5. Вытащите лампу из патрона.
6. Установите новую лампу в патрон.
7. Установите патрон в блок-фару. Для этого необходимо совместить выступы на патроне с прорезями блок-фары.
8. Установите блок-фару.

Стоп-сигнал и задние габаритные огни (светодиодного типа)

Если фара не работает, рекомендуем обратиться к авторизованному дилеру HYUNDAI для проверки системы.

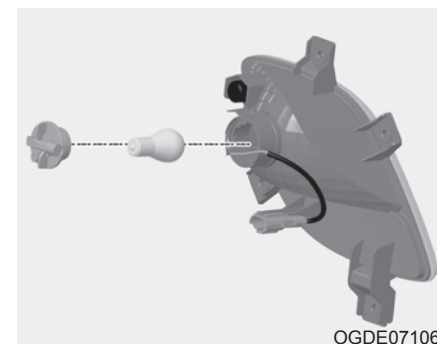

Задние противотуманные фары

1. Снимите заднюю нижнюю крышку.
2. Извлеките патрон лампы из блока, повернув его против часовой стрелки таким образом, чтобы язычки патрона совместились с пазами в блоке.
3. Извлеките лампу из патрона, нажав на нее и повернув против часовой стрелки так, чтобы язычки на лампе совместились с пазами патрона. Вытяните лампу из патрона.
4. Установите в патрон новую лампу.
5. Установите блок-фару на автомобиль.

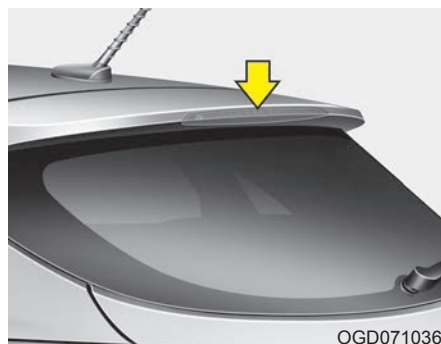
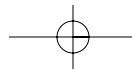

Замена лампы верхнего стоп-сигнала

Если фара не работает, рекомендуем обратиться к авторизованному дилеру HYUNDAI для проверки системы.

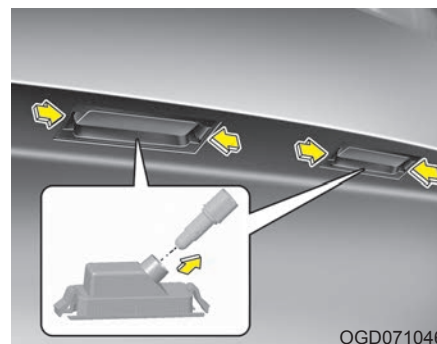

Замена лампы освещения номерного знака

1. Остановите двигатель.
2. Снимите узел лампы, нажав на выступы.
3. Снимите патрон вращением против часовой стрелки.
4. Вытащите прямым движением лампу из патрона.
5. Установите новую лампу.
6. Установите на место патрон лампы, закрепив его крепежными винтами.

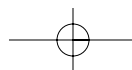

Техническое обслуживание

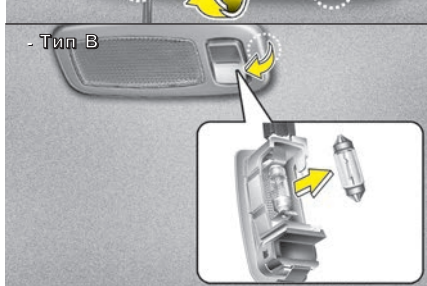

Замена лампы плафона внутреннего освещения

Лампа подсветки карты, лампа в зеркале солнцезащитного козырька, плафон освещения салона, плафон багажника, фонарь перчаточного ящика

1. Извлеките лампу из корпуса лампы внутреннего освещения, бережно поддевая его отверткой с плоским жалом.
2. Вытащите прямым движением лампу из патрона.

⚠ ОСТОРОЖНО

Чтобы не обжечься и избежать поражения электрическим током, выключите освещение салона перед его обслуживанием.

3. Установите новую лампу в патрон.
4. Совместите выступы стекла с прорезями на корпусе внутренней части лампы и вставьте лампу на место до щелчка.

⚠ ВНИМАНИЕ

Следите за тем, чтобы не попала грязь и не были повреждены, стекла, выступы стекол и пластмассовые корпуса.

OGD071039/OTD079035/OVF071044/OGD071040/OGDE071057/OGD071038

УХОД ЗА ВНЕШНИМ ВИДОМ АВТОМОБИЛЯ

Внешний уход

Общие меры предосторожности при осуществлении внешнего ухода

При использовании химических моющих средств или полиролей очень важно следовать указаниям, приведенным в табличках. Внимательно читайте все предостерегающие указания в табличках.

Уход за лакокрасочным покрытием автомобиля

Мойка автомобиля

Чтобы защитить лакокрасочное покрытие от коррозии и износа, не реже одного раза в месяц тщательно мойте автомобиль слегка теплой или холодной водой.

При использовании автомобиля для езды в условиях бездорожья необходимо мыть его после каждого выезда. Уделяйте особое внимание удалению любых скоплений соли, пыли, грязи и других инородных материалов. Убедитесь, что дренажные отверстия на нижних поверхностях дверей и панелей подвески очищены от загрязнений.

Насекомые, смола и сок деревьев, птичий помет, промышленные выбросы в атмосферу и аналогичные загрязнения, если их не убирать своевременно, могут повредить лакокрасочное покрытие вашего автомобиля.

Однако даже при своевременном мытье с водой не всегда удается удалить все загрязнения.

Для более эффективного мытья может использоваться нещелочное мыло, безопасное для окрашенных поверхностей.

После мойки тщательно ополосните автомобиль слегка теплой или холодной водой. Не допускайте высыхания мыльного раствора на лакокрасочном покрытии автомобиля.

ВНИМАНИЕ

- **Не используйте сильноедействующее мыло, химические моющие средства или горячую воду. Также не следует мыть автомобиль в условиях прямого солнечного света или в случае, если кузов автомобиля сильно нагрет.**

(продолжение)

(продолжение)

- **Не мойте боковое окно под сильной струей воды под давлением. Вода может попасть через окно и намочить салон.**
- **Во избежание повреждения пластиковых деталей и ламп не используйте для очистки химические растворители или агрессивные моющие средства.**

ОСТОРОЖНО

- Намокшие элементы тормозной системы

После мойки автомобиля проверьте работу тормозов, двигаясь на малой скорости, чтобы убедиться в том, что на элементы тормозной системы не попала вода. Если эффективность работы тормозов понизилась, высушите их, продолжая движение на малой скорости и слегка нажимая на педаль тормоза.

Техническое обслуживание



⚠ ВНИМАНИЕ

- **Мойка моторного отсека водой, включая использование аппаратов высокого давления, может привести к неисправности электрических цепей или двигателя и соответствующего компонента в моторном отсеке.**
- **Избегайте контакта воды или других жидкостей с электрическими / электронными компонентами и воздуховода в транспортном средстве, так как это может их повредить.**

Полировка воском

Наносить воск следует после того, как вода прекратила собираться в капли на окрашенной поверхности автомобиля.

Перед полировкой воском автомобиль следует обязательно вымыть и высушить. Для полировки автомобиля используйте высококачественный жидкий воск или восковую пасту и следуйте указаниям его изготовителя. Покрывайте воском все металлические элементы, чтобы предохранить их и сохранить блеск.

При удалении масла, смолы или аналогичных веществ при помощи средства для удаления пятен с окрашенной поверхности кузова обычно снимается и нанесенный воск. Обязательно возобновите покрытие этих участков воском, даже если в данный момент времени не требуется обработка воском остальной поверхности автомобиля.

⚠ ВНИМАНИЕ

- **При попытке стереть пыль или грязь с поверхности кузова при помощи куска сухой ткани на лакокрасочном покрытии останутся царапины.**
- **Не используйте стальные мочалки, абразивные мочалки или сильные растворители, содержащие щелочные или каустические компоненты, для очистки хромированных или анодированных алюминиевых деталей. Это может привести к повреждению, обесцвечиванию или нарушению лакокрасочного покрытия.**

Восстановление повреждений лакокрасочного покрытия

Глубокие царапины или выбоины от попадания камней на окрашенной поверхности должны своевременно устраняться. Открытый металл быстро ржавеет, что, в итоге, может привести к значительным затратам на ремонт.

*** К СВЕДЕНИЮ**

Если ваш автомобиль поврежден или требует любого ремонта или замены каких-либо металлических деталей, убедитесь, что в автомастерской проводят антикоррозионную обработку заменяемых и ремонтируемых деталей.

Уход за полированными металлическими элементами

- Для удаления дорожного гудрона и следов от насекомых пользуйтесь специально предназначенным для этого средством. Не следует использовать для этого скребок или другой острый предмет.
- Для защиты полированных поверхностей металлических деталей от коррозии, нанесите защитное восковое покрытие или предохранительное средство, содержащее хром, и натрите для большего блеска.
- В зимний период или в прибрежных районах покрывайте полированные металлические детали более толстым слоем воска или защитного средства. При необходимости покройте эти детали техническим вазелином, не вызывающим коррозии, или другим защитным составом.

Уход за нижней частью кузова

Вызывающие коррозию вещества, которые применяются для удаления снега и пыли, могут скапливаться под днищем. Если своевременно не удалять эти вещества, может ускориться коррозия элементов, расположенных под днищем автомобиля, таких как топливные трубопроводы, рама, собственно днище и элементы выхлопной системы, даже если они были обработаны средством для защиты от коррозии.

Тщательно мойте сильной струей слегка теплой или холодной воды нижнюю часть кузова автомобиля и ниши колес не реже одного раза в месяц, а также после езды по бездорожью и по окончании зимнего сезона. Уделяйте особое внимание этой части автомобиля, поскольку на ней сложно увидеть всю скопившуюся пыль и грязь. Простое смачивание въевшейся грязи без ее удаления принесет больше вреда, чем пользы. Необходимо следить за тем, чтобы дренажные отверстия, имеющиеся в нижней части дверей, на панелях элементов подвески и деталях рамы, не забивались грязью; вода, оставшаяся в этих зонах, может стать причиной коррозии.

Техническое обслуживание

ОСТОРОЖНО

После мойки автомобиля проверьте работу тормозов, двигаясь на малой скорости, чтобы убедиться в том, что на элементы тормозной системы не попала вода. Если эффективность работы тормозов понизилась, высушите их, продолжая движение на малой скорости и слегка нажимая на педаль тормоза.

Техническое обслуживание алюминиевых или хромированных колесных дисков

Алюминиевые или хромированные колесные диски покрыты прозрачным защитным материалом.

- Для чистки алюминиевых или хромированных колесных дисков запрещается использовать абразивные моющие средства, полировальные пасты, растворители и кордщетки. Они могут поцарапать или иным образом повредить защитный материал.

- Чистить колеса следует после их остывания.

- Используйте для этого только мягкое мыло или нейтральное моющее средство, тщательно смывая их водой по окончании чистки.

Чистите колеса после езды по дорогам, посыпанным солью. Это помогает предотвратить коррозию.

- Не мойте колеса с использованием высокооборотных щеток для мойки автомобилей.

- Не используйте щелочные и кислотные очищающие средства.

Это может привести к корродированию и другим повреждениям алюминиевых или хромированных дисков, покрытых прозрачным защитным материалом.

Защита от коррозии

Защита автомобиля от коррозии

Используя для защиты от коррозии самые современные технологии проектирования и производства, мы производим автомобили самого высокого качества. Однако это только часть работы. Для обеспечения долгосрочной защиты от коррозии, требуется помощь и содействие со стороны владельца.

Основные причины появления коррозии

Основными причинами появления коррозии автомобиля являются:

- Дорожная соль, грязь и влага, которые накапливаются под днищем автомобиля.

- Сколы краски или защитных покрытий камнями, гравием, а также незначительные сколы и вмятины, оставляющие незащищенный металл открытым для воздействия коррозии.

Зоны активной коррозии

Если автомобиль эксплуатируется в тех местах, где он постоянно подвергается воздействию материалов, вызывающих коррозию, защита от неё является особенно важной. Некоторыми причинами усиления коррозии являются дорожная соль, химические препараты, применяемые на дорогах, морской воздух и промышленное загрязнение.

Влага - источник коррозии

Влага создает те условия, в которых возникновение коррозии наиболее вероятно. Например, коррозионные процессы ускоряются при высокой влажности, особенно когда температура окружающего воздуха находится немного выше нуля. При таких условиях испаряющаяся слишком медленно влага поддерживает постоянный контакт материала, вызывающего коррозию, с поверхностью автомобиля.

Особенно активным источником коррозии является грязь, потому что она медленно высыхает и задерживает влагу на поверхности автомобиля. Даже если грязь кажется сухой, она все еще может содержать влагу и способствовать коррозионным процессам.

Высокие температуры тоже могут способствовать появлению коррозии плохо вентилируемых частей автомобиля, на которых может оседать влага. По всем этим причинам, особенно важно содержать ваш автомобиль в чистоте, регулярно удалять с него грязь и накопления других материалов. Это относится не только к видимым участкам, но и к днищу автомобиля.

Предупреждение коррозии

Вы можете помочь предотвратить появление коррозии следующими действиями:

Содержите свой автомобиль в чистоте

Самый лучший способ предотвращения коррозии - это содержание вашего автомобиля в чистоте и регулярное удаление отложений материалов, её вызывающих. Очень важно обращать особое внимание на днище автомобиля.

- Если вы эксплуатируете автомобиль в регионах активной коррозии (где дороги посыпают солью, рядом с морем, в регионах с сильным промышленным загрязнением, кислотными дождями и т.п.), вы должны принимать особые меры для предотвращения коррозии. В зимнее время следует очищать струей воды днище автомобиля не реже одного раза в месяц, а после окончания зимнего периода тщательно его промыть.

Техническое обслуживание

- При очистке днища автомобиля необходимо уделять особое внимание элементам конструкции, расположенным в колесных нишах и прочих местах, недоступных для обозрения. Производите очистку тщательно; если просто намочить грязь, а не смыть ее, то это скорее сделает коррозию более интенсивной, а не предотвратит ее. Вода под высоким давлением и пар особенно эффективны при удалении отложений грязи и коррозионных материалов.
- При очистке нижней части дверей, элементов подвески и силовых конструкций, следите за тем, чтобы дренажные отверстия были открыты, давая возможность влаге испаряться и не скапливаться внутри, ускоряя появление коррозии.

Обеспечьте отсутствие влаги в гараже

Нельзя парковать автомобиль в сыром, плохо проветриваемом гараже. Это создает подходящие условия для коррозии. Особенно это относится к тем случаям, когда вы моете автомобиль внутри гаража или заезжаете в гараж на мокром, покрытом снегом, льдом или грязью автомобиле. Даже отапливаемый гараж может способствовать появлению коррозии, если он плохо вентилируется, и влага не испаряется.

Содержите лакокрасочные покрытие и декоративные панели в хорошем состоянии

Царапины и сколы на лакокрасочном покрытии должны быть закрыты быстровысыхающей краской как можно скорее, чтобы уменьшить вероятность возможного появления коррозии. При обнаружении незащищенного металла, рекомендуется обратиться в специализированную мастерскую по кузовному ремонту.

Птичий помет: Птичий помет является очень коррозионно-активным. Он может повредить лакокрасочное покрытие в течение считанных часов. Всегда удаляйте птичий помет как можно быстрее.

Не забывайте о салоне

Влага, вызывающая коррозию, может собираться под ковриками и покрытием пола. Периодически проверяйте отсутствие влаги под ковриками. Будьте особенно осторожны, если вы используете автомобиль для перевозки удобрений, чистящих материалов или химических реагентов.

Такие материалы необходимо перевозить только в предназначенных для этого контейнерах, и любые капли и пятна от них должны быть вытерты, вымыты чистой водой и тщательно высушены.

Уход за салоном

Общие меры предосторожности при выполнении работ по уходу за салоном

Не допускайте попадания щелочных растворов, таких как парфюмерные и косметические масла, на приборную панель, поскольку они могут повредить ее или вызвать обесцвечивание материала. Если такое масло все-таки попало на приборную панель, немедленно вытрите его. Ознакомьтесь с приведенными ниже указаниями по очистке изделий из винила.

ВНИМАНИЕ

Ни при каких обстоятельствах не допускайте попадания воды или других жидкостей на электрические/электронные элементы внутри автомобиля, поскольку это может привести к их повреждению.

ВНИМАНИЕ

Для очистки кожаных поверхностей (рулевое колесо, обшивка сидений и т. д.) используйте нейтральные чистящие средства или растворы с низким содержанием спирта. Использование растворов с высоким содержанием спирта или кислотных/щелочных чистящих средств может стать причиной потускнения цвета или удаления верхнего слоя кожного покрытия.

Чистка обшивки и элементов внутренней отделки

Винил

Удалите пыль и слабые загрязнения с поверхности виниловых элементов, используя метелку или пылесос. Очистите их поверхности при помощи специального очистителя для виниловых элементов.

Ткань

Удалите пыль и слабые загрязнения с поверхности тканевых элементов, используя метелку или пылесос. Очистите при помощи раствора нещелочного мыла, рекомендованного для тканевых обивок или ковриков. Свежие пятна удаляйте как можно быстрее, используя средство для удаления пятен с поверхности тканей. Если свежее пятно осталось незамеченным, ткань может окраситься, и ее цвет будет испорчен. Кроме того, если не обеспечивается правильный уход за материалом, его огнестойкость может снизиться.

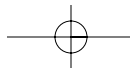

Техническое обслуживание

ВНИМАНИЕ

Отклонение от использования рекомендуемых чистящих средств и методов может отрицательно сказаться на внешнем виде ткани и ее огнестойкости.

Очистка тканого материала комбинированного поясно-плечевого ремня безопасности

Очистите тканые ремни при помощи раствора нещелочного мыла, рекомендованного для матерчатых обивок или ковриков. Следуйте указаниям изготовителя мыла. Не следует отбеливать или перекрашивать тканые ремни, поскольку это может их ослабить.

Чистка стекол с внутренней стороны

Если внутренние поверхности стекол автомобиля затуманились (т.е. покрылись маслянистой, жирной или восковой пленкой), то их следует очистить при помощи очистителя для стекол. Следуйте инструкциям на упаковке средства по очистке стекол.

ВНИМАНИЕ

Не следует скоблить или скрести обращенную в салон поверхность заднего стекла. Это может привести к повреждению сетки обогревателя заднего стекла.

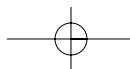

СИСТЕМА СНИЖЕНИЯ ТОКСИЧНОСТИ ВЫБРОСОВ

На систему снижения токсичности выбросов вашего автомобиля распространяется действие ограниченной гарантии. Подробная информация о гарантийных обязательствах приведена в буклете «Гарантийное и техническое обслуживание», поставляемом с автомобилем.

Ваш автомобиль оснащен системой снижения токсичности выбросов, позволяющей удовлетворить всем правилам, нормирующим состав автомобильных выбросов в атмосферу.

Ниже перечислены три установленных на автомобиле элемента такой системы.

- (1) система снижения токсичности выбросов из картера двигателя
- (2) система снижения токсичности выбросов из топливного бака
- (3) система снижения токсичности выхлопных газов

Для обеспечения правильности функционирования систем снижения токсичности отработавших газов следует обращаться к авторизованному дилеру HYUNDAI для проведения проверки и ремонта автомобиля в соответствии с графиком технического обслуживания.

Предупреждение о проверке и эксплуатационном испытании (для автомобилей, оснащенных системой динамической стабилизации (ESC))

- **Перед проведением динамометрических испытаний во избежание перебоев двигателя отключите систему динамической стабилизации (ESC) кнопкой ESC.**
- **По завершении динамометрических испытаний включите систему ESC повторным нажатием кнопки ESC.**

1. Система снижения токсичности выбросов из картера двигателя

В автомобиле предусмотрена система вентиляции картера двигателя, которая предотвращает загрязнение окружающей среды газами из картера двигателя. Эта система подает в картер свежий отфильтрованный воздух через гибкий шланг подачи воздуха. Внутри картера этот свежий воздух смешивается с картерными газами, и эта смесь затем попадает во впускную магистраль двигателя через клапан системы вентиляции картера двигателя.

Техническое обслуживание

2. Система снижения токсичности выбросов из топливного бака

Система снижения токсичности выбросов из топливного бака предотвращает попадание паров топлива в атмосферу.

Накопитель

Пары, появляющиеся в результате испарения топлива в топливном баке, собираются в накопителе, пока двигатель не работает. Во время работы двигателя топливные пары, собранные в накопителе, подаются в сглаживающий ресивер через электромагнитный клапан управления продувкой накопителя топливных паров.

Электромагнитный клапан управления продувкой накопителя топливных паров (PCSV)

Электромагнитный клапан управления продувкой накопителя топливных паров управляется блоком ЕСМ; при низкой температуре жидкости в системе охлаждения во время работы двигателя в режиме холостого хода, клапан находится в закрытом положении, и поэтому топливные пары не попадают в ресивер впускной магистрали. После того, как двигатель прогреется во время обычного движения автомобиля, этот клапан открывается, пропуская тем самым пары топлива в ресивер впускной магистрали.

3. Система снижения токсичности выхлопных газов

Система снижения токсичности выхлопных газов с высокой эффективностью контролирует состав выхлопных газов, сохраняя при этом хорошие ходовые качества автомобиля.

Внесение изменений в конструкцию автомобиля

Запрещается вносить изменения в конструкцию данного автомобиля. Изменения конструкции могут отрицательно сказаться на характеристиках автомобиля, безопасности или сроке службы. В некоторых случаях они даже могут нарушать государственные правила, касающиеся безопасности и ограничения выбросов.

Кроме того, повреждение или снижение характеристик, вызванные какими-либо изменениями конструкции, не подпадают под действие гарантийных обязательств.

- Использование неразрешенных электронных устройств может стать причиной нарушения управления автомобилем, повреждения проводки, разрядки аккумулятора и пожара. Для собственной безопасности не используйте неодобренные электронные устройства.

**Меры предосторожности,
касающиеся выхлопных газов
двигателя (угарный газ)**

- Угарный газ может присутствовать среди прочих выхлопных газов. Таким образом, при появлении любого запаха выхлопных газов внутри вашего автомобиля, необходимо, чтобы автомобиль был немедленно проверен и отремонтирован. Если вы подозреваете, что выхлопные газы попадают в салон, дальнейшее движение в автомобиле допускается, только если все окна открыты. В этом случае автомобиль также должен быть незамедлительно проверен и отремонтирован.

**⚠ ОСТОРОЖНО
- Выхлопные газы**

Выхлопные газы двигателя содержат угарный газ (СО). Несмотря на отсутствие у него цвета и запаха, он является опасным и может привести к смерти при его вдыхании. Во избежание отравления СО следуйте указаниям, перечисленным ниже.

- Не держите двигатель включенным в закрытых помещениях (таких, как гаражи) дольше, чем это необходимо для въезда или выезда из помещения.
- Если автомобиль стоит с включенным двигателем на открытом пространстве в течение достаточно продолжительного времени, настройте систему вентиляции (по мере необходимости) таким образом, чтобы происходила подача наружного воздуха в салон.
- Не следует сидеть в припаркованном или остановленном автомобиле с включенным двигателем в течение продолжительного времени.
- Если двигатель глохнет или не может завестись, чрезмерное количество попыток запустить двигатель может привести к выходу из строя системы снижения токсичности выбросов.

**Меры предосторожности,
связанные с использованием
каталитического
нейтрализатора (при наличии)**

**⚠ ОСТОРОЖНО
- Возгорание**

- Горячие выхлопные газы могут зажечь воспламеняющиеся предметы, находящиеся под днищем вашего автомобиля. Не паркуйте, оставляйте или проезжайте около воспламеняющихся объектов, таких как трава, растения, бумага, листья и др.
- Выхлопная система и каталитическая система сильно нагреваются во время работы двигателя и остаются горячими сразу после выключения двигателя. Будьте осторожны, избегайте ожогов, которые могут возникнуть при соприкосновении с этими системами.

(продолжение)

Техническое обслуживание

(продолжение)

Также не снимайте радиатор вокруг выхлопной системы, не закрывайте нижнюю часть автомобиля и не закрывайте автомобиль, пытаясь бороться с коррозией. В некоторых условиях это может привести к возгоранию.

Ваш автомобиль оборудован каталитическим нейтрализатором для снижения токсичности выхлопа.

В связи с этим, необходимо принимать следующие меры предосторожности:

- Заправьте автомобиль топливом в соответствии с п. “Требования к топливу” из раздела 1.
- Прекращайте эксплуатацию автомобиля при наличии признаков неисправности двигателя, таких как пропуск зажигания, или при заметном снижении характеристик автомобиля.
- Запрещается эксплуатировать двигатель с нарушением установленных режимов. Примерами таких нарушений могут служить движение по инерции с выключенным зажиганием и спуск с крутого склона на включенной передаче и с выключенным зажиганием.
- Не оставляйте двигатель в течение продолжительного времени (более пяти минут) в режиме холостого хода.

- Запрещается вносить изменения в конструкцию или режим работы любого элемента двигателя и системы снижения токсичности выбросов. Обратитесь к авторизованному дилеру HYUNDAI для проверки системы.

- Избегайте эксплуатации автомобиля с очень низким уровнем топлива в баке. При недостаточном уровне топлива в баке может происходить пропуск зажигания в двигателе, приводящий к чрезмерной нагрузке на каталитический нейтрализатор.

Невыполнение этих указаний может привести к повреждению каталитического нейтрализатора и автомобиля в целом. Кроме того, такие действия могут стать причиной прекращения действия гарантийных обязательств.

**Дизельный фильтр макрочастиц
(при наличии)**

Система дизельного фильтра макрочастиц (DPF) устраняет из выхлопа автомобиля частицы сажи.

В отличие от утилизируемого воздушного фильтра, система DPF автоматически дожигает (окисляет) и удаляет накопленные частицы сажи в соответствии с условиями движения. Другими словами, активное дожигание системой управления двигателем и высокая температура выхлопных газов, возникающая при нормальных и высоких оборотах двигателя, приводят к сгоранию и удалению накопленной сажи.

Тем не менее, если автомобиль продолжает двигаться на маленькой скорости в течение длительного времени, накопленная сажа не может автоматически удалиться из-за низкой температуры выхлопных газов. В таком отдельном случае, количество сажи находится вне пределов определения, не происходит процесс окисления с участием системы управления двигателем и может мигать индикатор неисправности.

Когда индикатор неисправности мигает, он может прекратить мигать при движении автомобиля со скоростью более 60 км/ч или движении на передаче выше второй с оборотами двигателя 1500 ~ 2000 об/мин в течение некоторого времени (около 25 минут).

Если контрольная лампа неисправности продолжает мигать несмотря на предпринятые действия, рекомендуем обратиться к авторизованному дилеру HYUNDAI для проверки системы.

Если продолжать движение с мигающим индикатором неисправности в течение длительного времени, система DPF может быть повреждена и показатели расхода топлива могут ухудшиться.

 **ВНИМАНИЕ - Дизельное топливо (если установлен сажевый фильтр)**

Рекомендуется использовать проверенное автомобильное дизельное топливо для автомобилей, оборудованных системой DPF.

Если дизельное топливо содержит большое количество серы (более 50 промилле серы) и точно не установленных добавок, это может привести к повреждению системы DPF и в выхлопе появится белый дым.

Технические характеристики & Информация для потребителя

Габаритные размеры / 8-2
Двигатель / 8-2
Система кондиционирования воздуха / 8-3
Масса/Объем / 8-3
Мощность ламп освещения / 8-4
Шины и колеса / 8-5
Рекомендуемые смазочные материалы и информация об объемах / 8-6
• Рекомендованный класс вязкости SAE / 8-9
Серийный номер автомобиля (VIN) / 8-11
Сертификационная табличка автомобиля / 8-11
Табличка технических характеристик/значений давления в шинах / 8-12
Серийный номер двигателя / 8-12
Этикетка компрессора кондиционера / 8-13
Знак “Е” / 8-13

Технические характеристики & Информация для потребителя

ГАБАРИТНЫЕ РАЗМЕРЫ

Деталь	мм (дюймов)		
	Общая длина	4.300 (169,3)	
Общая ширина	1.780 (70,1)		
Общая высота	Кроме России	1.470 (57,9)	
	Для России	1.480 (58,3)	
Ширина передней колеи	195/65R15	Стальной диск	1.563 (61,5)
		Алюминиевый диск	1.569 (61,8)
	205/55R16		1.555 (61,2)
	225/45R17		1.549 (61,0)
Ширина задней колеи	195/65R15	Стальной диск	1.571 (61,9)
		Алюминиевый диск	1.577 (62,1)
	205/55R16		1.563 (61,5)
	225/45R17		1.557 (61,3)
Колесная база	2.650 (104,3)		

ДВИГАТЕЛЬ

Деталь	Бензиновый	Бензиновый	Дизельный	Дизельный
	1,4	1,6	1,4	1,6
Объем см ³ (куб. дюйм)	1.396 (85,19)	1.591 (97,09)	1.396 (85,12)	1.582 (96,53)
Диаметр x ход мм (дюймов)	77x74,99 (3,03x2,95)	77x85,44 (3,03x3,36)	75x79 (2,95x3,11)	77,2x84,5 (3,03x3,32)
Порядок работы цилиндров	1-3-4-2	1-3-4-2	1-3-4-2	1-3-4-2
Количество цилиндров	4, Рядный	4, Рядный	4, Рядный	4, Рядный

Технические характеристики & Информация для потребителя

СИСТЕМА КОНДИЦИОНИРОВАНИЯ ВОЗДУХА

Деталь	Масса или Объем	Классификация
Хладагент	500±25g	R-1234yf
Смазочное масло компрессора	150±10cc	PAG (FD46XG)

МАССА/ОБЪЕМ

Деталь		Бензиновый 1,4L	Бензиновый 1,6L	Дизельный 1,4L	Дизельный 1,6L
Полная масса автомобиля кг (фунт)	M/T	1.820 (4,012)	1.820 (4.012)	1.910 (4.211)	1.920 (4.211)
	A/T	-	1.850 (4.079)	-	1.940 (4.277)
Объем багажного отсека л(куб.фут)	Min.	378 (13,55)			
	Max.	1.316 (48,67)			

M/T : механическая коробка передач

A/T : автоматическая коробка передач

Min. : За задним сиденьем до верхнего края спинки сиденья.

Max. : За передним сидением до потолка.

Технические характеристики & Информация для потребителя

МОЩНОСТЬ ЛАМП ОСВЕЩЕНИЯ

Лампы		Мощность Вт.	Тип лампы	
Передняя	Передние фары	ближний	55 или 35 (AFSL с HID)	
		дальний	55	
	Стационарная лампа освещения на поворотах		55	H7L
	Дневные ходовые огни (LED)		LED	LED
	Сигналы поворотов		21	PY21W
	Габаритные фонари		5	5W
	Повторитель указ. поворота		5	5W
	Передние противотуманные фары		35	H8L
Задняя	Задние противотуманные фонари		21	21W
	Стоп-сигналы и задние фонари (LED)		LED	LED
	Стоп-сигналы и задние фонари (лампа)		21/5	P21/5W
	Задние сигналы поворотов		21	PY21W
	Задний габаритный фонари		5	P21/5W
	Задний фонарь		16	16W
	Верхний доп. стоп-сигнал		LED	LED
	Освещение номерного знака		5	W5W
Внутренней	Передние индивидуальные лампы		8	FESTOON
	Центральная потолочная лампа		8	FESTOON
	Лампа освещения багажного отделения		8	FESTOON
	Лампа освещения перчаточного ящика		5	FESTOON
	Лампочка у зеркала		5	FESTOON

HID : Ксеноновая лампа

AFSL : Система адаптивного освещения

Технические характеристики & Информация для потребителя

ШИНЫ И КОЛЕСА

Деталь	Размер шины	Размер диска	Допустимая нагрузка		Допустимая скорость		Давление в шине, бар (фунт на кв. дюйм, кПа)				Момент затяжки гайки крепления колеса кг·м (фунт·фут, Н·м)
			LI *1	Kg	SS *2	Km/h	Номинальная нагрузка		Максимальная нагрузка		
							Передняя	Задняя	Передняя	Задняя	
Полноразмерная шина	195/65R15 (Для моделей Blue Drive)	6.0JЧ15	91	615	H	210	2,5 (36, 250)	2,5 (36, 250)	2,5 (36, 250)	2,5 (36, 250)	9~11 (65~79, 88~107)
	195/65R15 (Кроме моделей Blue Drive)	6.0JЧ15	91	615	H	210	2,2 (32,220)	2,2 (32,220)	2,2 (32,220)	2,2 (32,220)	
	205/55R16	6.5JЧ16	91	615	H	210					
	225/45R17	7.0JЧ17	91	615	V	240					
Компактная запасная шина	T125/80D15	4.0TЧ15	95	690	M	130	4,2 (60, 420)	4,2 (60, 420)	4,2 (60, 420)	4,2 (60, 420)	
	T125/80D16	4.0TЧ16	97	730	M	130					

*1 : Индекс допустимой нагрузки

*2 : Символ скорости

Технические характеристики & Информация для потребителя

РЕКОМЕНДУЕМЫЕ СМАЗОЧНЫЕ МАТЕРИАЛЫ И ИНФОРМАЦИЯ ОБ ОБЪЕМАХ

Для достижения оптимального режима работы двигателя и трансмиссии, а также увеличения их сроков службы используйте только качественные смазочные материалы. Качественные смазочные материалы также влияют на эффективность работы двигателя и снижают расход топлива.

На вашем автомобиле рекомендуется использовать следующие смазочные материалы и жидкости:

Смазочный материал		Объем	Классификация
Моторное масло* ¹ * ² (слив и залив) Рекомендуется 	Бензиновый двигатель	1,4 MPI	Для Европы API Service SL или SM, ACEA A5 или выше Используйте моторного масла, одобренное компанией Hyundai Motor Company. Обратитесь за консультацией к авторизованному дилеру HYUNDAI.
		1,6 MPI	
		1,6 GDI	Кроме Европы API Service SM, ILSAC GF-4 или выше
	Дизельный двигатель	с D.P.F * ³	5,3 / (5,60 US qt.)
без D.P.F * ³		5,3 / (5,60 US qt.)	ACEA B4

*¹ См. рекомендованный индекс вязкости SAE на стр. 8-9.

*² В настоящее время в наличии имеется масло с маркировкой Engrgy Conserving Oil (энергосберегающее моторное масло). Помимо прочих положительных эффектов, применение такого масла способствует экономии расхода топлива за счет сокращения потребления топлива, необходимого для преодоления трения деталей двигателя. Зачастую эти улучшения трудно оценить при ежедневном вождении, однако суммарная экономия средств и энергии за год оказывается внушительной.

*³ Сажевый фильтр

Технические характеристики & Информация для потребителя

Смазочный материал		Объем	Классификация	
Уleo de caixa manual	Бензиновый двигатель	1,8 / ~ 1,9 / (1,90 ~ 2,01 US qt.)	API GL-4, SAE 75W/85	
	Дизельный двигатель	дальний		1,8 / ~ 1,9 / (1,90 ~ 2,01 US qt.)
		ближний		1,9 / ~ 2,0 / (2,01 ~ 2,11 US qt.)
Уleo de caixa autombtica	Бензиновый двигатель	7,3 / (7,71 US qt.)	MICHANG ATF SP-IV SK ATF SP-IV NOCA ATF SP-IV Оригинальная ATF HYUNDAI и SP-IV	
	Дизельный двигатель	7,1 / (7,50 US qt.)		
Жидкость системы охлаждения	Автоматическая коробка передач	6,5 / (6,87 US qt.)	Смесь антифриза и воды (Охлаждающая жидкость на основе этиленгликоля для алюминиевого радиатора)	
	Механическая коробка передач	6,4 / (6,76 US qt.)		
Тормозная жидкость / жидкость в приводе выключения сцепления		0,7~0,8 / (0,7~0,8 US qt.)	FMVSS116 DOT-3 или DOT-4	
Топливо		50 / (13,21 US gal.)	См, «требования к качеству топлива» в разделе 1	

Технические характеристики & Информация для потребителя**Рекомендации по моторному маслу (Для Европы)**

Поставщик	Продукция	
	Бензиновый двигатель	Дизельный двигатель
SK	ZIC LD5W-30	ZIC LS 5W-30
Chevron	KIXX G1 LL	KIXX D1 5W-30
Total	QUARTZ HKS G-310	QUARTZ INEO MC3 5W-30
	QUARTZ INEO MC3 5W-30	
Shell	HELIX ULTRA AH-E 5W-30	HELIX ULTRA AP 5W-30
	HELIX ULTRA 5W-40	
Fuchs	TITAN SUPERSYN LONG LIFE 5W-30/40	

Технические характеристики & Информация для потребителя

Рекомендованный класс вязкости SAE

ВНИМАНИЕ

Обязательно убедитесь в чистоте пространства вокруг крышки любой заливной горловины, сливного отверстия и масляного щупа перед проверкой уровня масла или его заменой. Это особенно важно при эксплуатации транспортного средства в пыльных и загрязненных условиях и при езде по грунтовым дорогам. Очистка крышки и щупа предотвратит попадание пыли и песка в двигатель и другие механизмы, которые могут быть повреждены.

Вязкость моторного масла влияет на расход топлива и на эксплуатацию в холодную погоду (запуск двигателя и подача масла). Моторное масло низкой вязкости обеспечивает лучший уровень экономии топлива и лучшую работу двигателя в холодную погоду, а масло с высоким коэффициентом вязкости необходимо для требуемого уровня смазки двигателя в жарких условиях. Использование масел со значениями коэффициентов вязкости, отличными от рекомендуемых, может привести к выходу двигателя из строя.

При выборе типа масла, принимайте во внимание диапазон температур, в которых будет эксплуатироваться ваш автомобиль до следующей замены масла. Выбирайте рекомендуемые значения коэффициента вязкости из таблицы.

Технические характеристики & Информация для потребителя

Диапазон температур для рекомендуемых значений коэффициента вязкости по классификации SAE									
Температура °C (°F)	-30	-20	-10	0	10	20	30	40	50
	-10	0	20	40	60	80	100	120	
Масло для бензинового двигателя (Для стран Европы)	0W-40, 5W-20 ^{*1}, 5W-30, 5W-40								
Масло для бензинового двигателя ^{*2} (Кроме стран Европы)	20W-50								
	15W-40								
	10W-30								
	5W-20, 5W-30								
Масло для дизельного двигателя	15W-40								
	10W-30								
	5W-30								
	0W-30								

^{*1} : При использовании моторного масла класса вязкости SAE 5W-20 замену моторного масла и фильтра следует выполнять через каждые 15 000 км или 12 месяцев для двигателей MPI (10 000 км или 6 месяцев для двигателей GDI) при нормальных условиях эксплуатации и через каждые 7 500 км или 6 месяцев для двигателей MPI (5 000 км или 6 месяцев для двигателей GDI) при тяжелых условиях эксплуатации.

^{*2} : Для улучшения экономии топлива рекомендуется использовать моторное масло классов вязкости SAE 5W-20, 5W-30 (API SM / ILSAC GF 4 или выше). Но если такого моторного масла в вашей стране нет, выберите соответствующее моторное масло исходя из данных вязкости масла, представленные в таблице.

Технические характеристики & Информация для потребителя

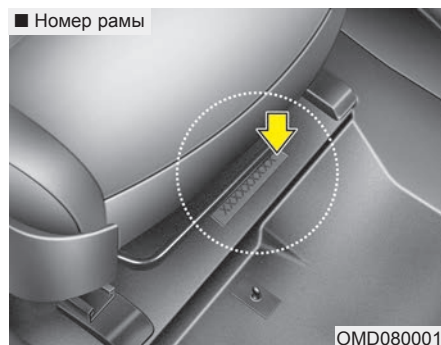
СЕРИЙНЫЙ НОМЕР АВТОМОБИЛЯ (VIN)

Серийный номер автомобиля - это номер, который используется при регистрации вашего транспортного средства и применяется во всех правовых случаях, относящихся к вопросам прав собственности на автомобиль и т.д.

Номер выбит на полу под пассажирским сиденьем. Для проверки номера необходимо открыть крышку.

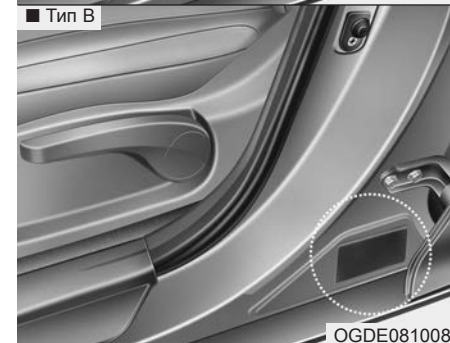
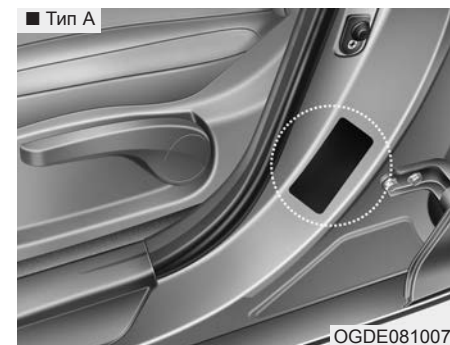

Идентификационный номер автомобиля (VIN) также имеется на табличке в верхней части приборной панели. Номер на этой табличке хорошо виден снаружи автомобиля через ветровое стекло.

СЕРТИФИКАЦИОННАЯ ТАБЛИЧКА АВТОМОБИЛЯ

На табличке сертификации автомобиля (которая находится на средней стойке со стороны водителя или пассажира) имеется идентификационный номер автомобиля (VIN).

Технические характеристики & Информация для потребителя

ТАБЛИЧКА ТЕХНИЧЕСКИХ ХАРАКТЕРИСТИК/ЗНАЧЕНИЙ ДАВЛЕНИЯ В ШИНА

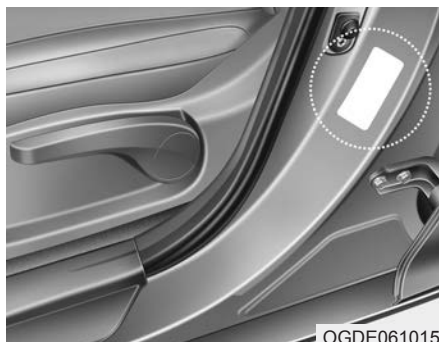

OGDE061015

Установленные на вашем автомобиле шины выбраны для обеспечения наилучших характеристик управляемости автомобиля.

Табличка технических характеристик шин находится на внешней панели средней стойки со стороны водителя и содержит информацию о рекомендуемом давлении в шинах вашего автомобиля.

СЕРИЙНЫЙ НОМЕР ДВИГАТЕЛЯ



OGDE081006

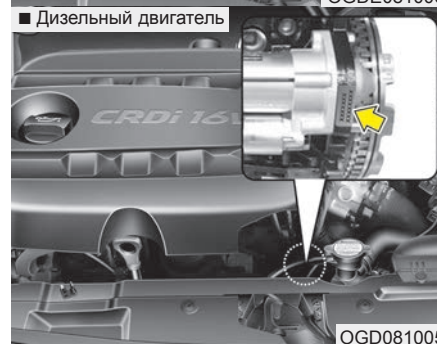

OGD081005

Серийный номер двигателя выбит на блоке цилиндров, как показано на рисунке.

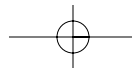

Технические характеристики & Информация для потребителя

ЭТИКЕТКА КОМПРЕССОРА КОНДИЦИОНЕРА

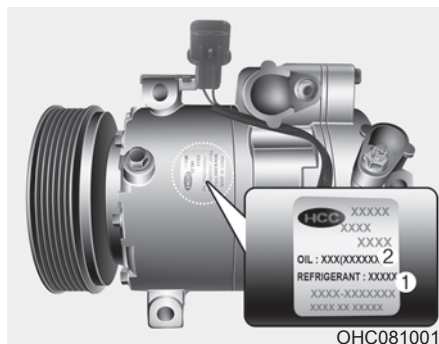

На этикетке компрессора указаны модель, номер детали поставщика, серийный номер, тип хладагента (1) и тип холодильного масла (2).

ЗНАК “Е” - (ДЛЯ ЕВРОПЫ) (ПРИ НАЛИЧИИ)

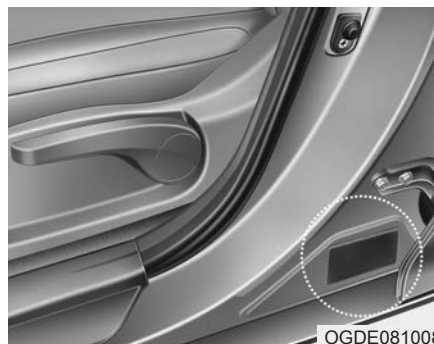

Знак “Е” находится на средней стойке со стороны водителя. Он указывает на то, что автомобиль отвечает требованиям директивы по безопасности и защите окружающей среды, разработанной Европейской экономической комиссией ООН. На этикетке указываются:

- код страны;
- номер директивы;
- номер поправки к директиве;
- номер одобрения.

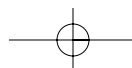
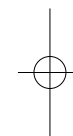
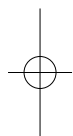

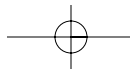

Предметный указатель

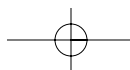
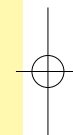
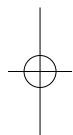
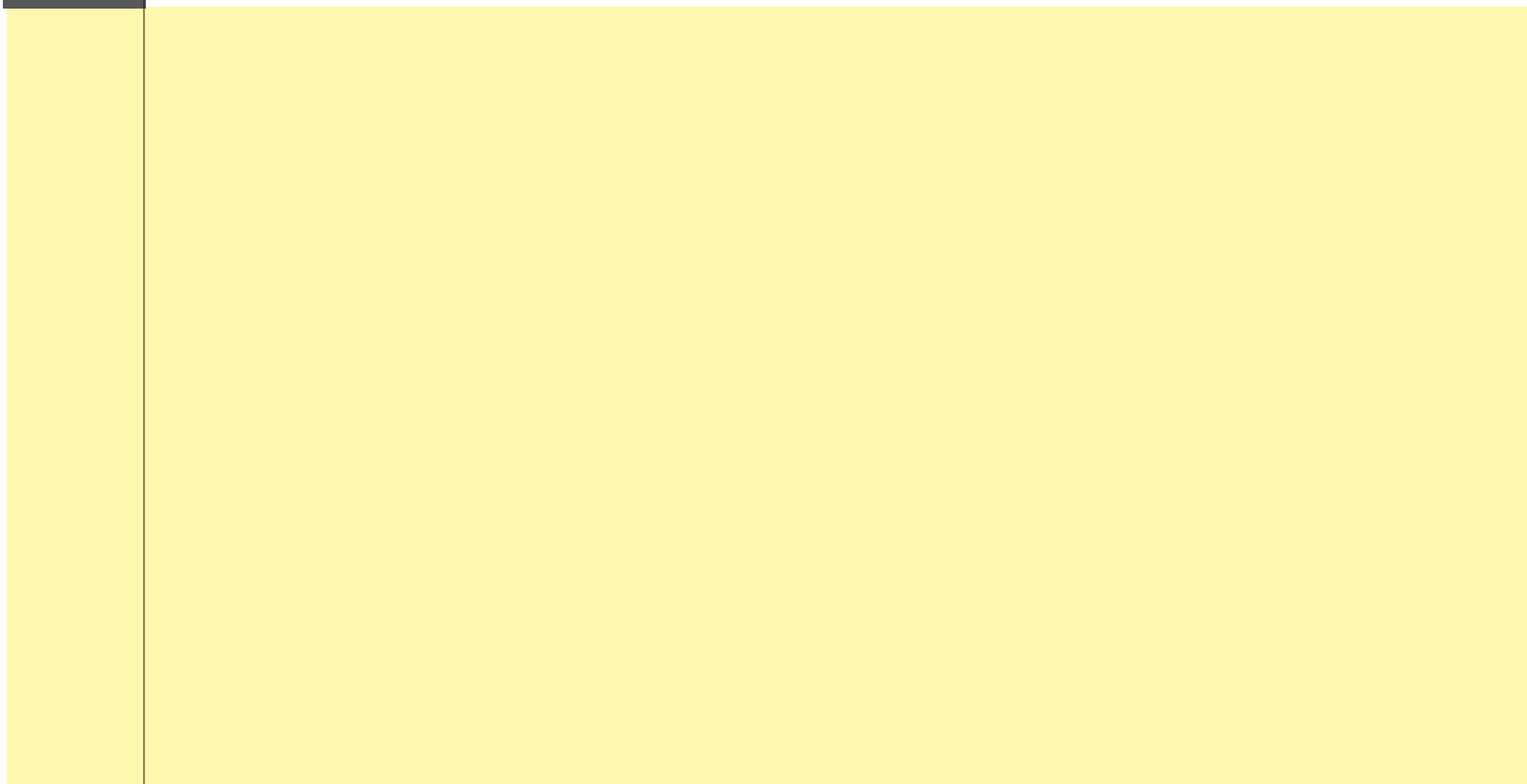

Предметный указатель

А

Аварийная ситуация во время вождения	6-3
Аварийный запуск	6-5
Запуск двигателя буксировкой	6-8
Запуск от внешнего источника	6-5
Автоматическая коробка передач	5-27
Система блокировки переключения передач	5-31
Спортивный режим	5-30
Автоматическая система климат-контроля	4-121
Автоматическое управление обогревом и кондиционированием воздуха	4-122
Ручное управление обогревом и кондиционированием воздуха	4-124
Система кондиционирования	4-129
Фильтр системы климат-контроля	4-132
Автоматическое освещение/положение AFLS	4-96
Адаптивная система коррекции фар (AFLS)	4-101
Аккумуляторная батарея	7-55
Антенна на крыше	4-151
Антиблокировочная тормозная система (ABS)	5-45
Аудиосистема	4-151
Антенна на крыше	4-151
Устройство дистанционного управления аудиосистемой	4-152

Б

Багажная сетка (держатель)	4-147
Багажное отделение	4-138
Боковой лоток багажника	4-140
Держатель солнцезащитных очков	4-140
Перчаточный ящик	4-139
Убирающийся подлокотник	4-138
Холодильный отсек	4-139
Ящик хранения в центральной консоли	4-138
Боковая подушка безопасности	3-58
Боковой лоток багажника	4-140
Буксировка	6-32
Буксировка прицепа	5-74
Бутылкодержатели, см. чашкодержатели	4-142

В

Вешалка	4-146
Вещевая крышка багажного отделения	4-147
Включение дальнего света	4-97
Вместимости (смазки)	8-6
Внешний осмотр (задней части)	2-3
Внешний осмотр (передней части)	2-2
Внешний уход	7-103
Внутреннее зеркало заднего вида	4-45
Воздушная подушка безопасности	3-44
Боковая подушка безопасности	3-58

Предметный указатель

Индикатор активации фронтальной подушки безопасности пассажирского сиденья	3-48	Дверные замки	4-17
Индикатор активации/деактивации фронтальной подушки безопасности пассажира	3-56	Выключатель дверного замка центральной двери	4-18
Компоненты и функции системы SRS	3-49	Мертвые замки	4-20
Контрольная лампа подушки безопасности	3-47	Устройство блокировки замков задних дверей, предотвращающее их открывание детьми	4-21
Потолочная воздушная подушка безопасности	3-60	Дверца топливозаливной горловины	4-32
Предупреждающая этикетка подушек безопасности	3-70	Двигатель	8-2
Фронтальная подушка безопасности водителя и переднего пассажира	3-52	Двигатель не запускается	6-4
Воздушный фильтр	7-48	Держатели для напитков, см. чашкодержатели	4-142
Воздушный фильтр климат-контроля	7-50	Держатель бутылок	4-143
Выключатель замка центральной двери	4-18	Держатель солнцезащитных очков	4-140
Выполнение плавных поворотов	5-66	Дисплеи, см. Приборная панель	4-51
		Дневные ходовые огни	4-100
		Домкрат и инструменты	6-10
Г		Е	
Габаритные размеры	8-2	Езда в зимних условиях	5-69
Гибкое рулевое управление	4-42	Зимние шины	5-69
Главный предохранитель	7-73	Колесные цепи	5-70
Гнезда подключения Aux (вспомогательное), USB и iPod	4-145	Омыватель передних фар	4-106
Д		Стеклоомыватель ветрового стекла (переднего)	4-105
Датчик		Стеклоочистители переднего	4-103
Указатель температуры охлаждающей жидкости	4-53	Стеклоочиститель заднего стекла	4-106
Указатель уровня топлива	4-54		

Предметный указатель

Ж

Жидкость

- Жидкость для стеклоомывателя7-46
- Тормозная жидкость/жидкость сцепления.....7-44
- Жидкость для стеклоомывателя7-46
- ЖК-дисплей4-63

З

- Заводской номер автомобиля (VIN)8-11
- Заднее сиденье3-12
- Замена колес6-11
- Замена колеса7-64
- Замена лампочки7-85
- Замена лампы передней фары7-85
- Замена лампы фары7-85
- Запасная шина
 - Извлечение и хранение запасной шины6-11
 - Использование компактного запасного колеса7-64
 - Компактное запасное колесо.....6-17
- Запуск двигателя буксировкой.....6-8
- Запуск двигателя от внешнего источника6-5
- Зеркала4-45
 - Внутреннее зеркало заднего вида.....4-45
 - Дневное/ночное положение зеркала заднего вида ..4-45
 - Наружное зеркало заднего вида4-46
 - Электрохромное зеркало заднего вида (ЕСМ).....4-46

- Зимние шины.....5-69
- Знак “Е”.....8-13

И

- Индикатор активации фронтальной подушки безопасности пассажирского сиденья3-48
- Индикатор активации/деактивации фронтальной подушки безопасности пассажира3-56
- Индикатор ограничителя скорости4-56
- Индикатор положения рычага автоматической коробки передач4-55
- Индикатор рычага механической коробки переключения передач4-55
- Индикаторы и контрольные лампы4-69
- Использование компактного запасного колеса7-64

К

- Как пользоваться этим руководством1-2
- Камера заднего вида4-92
- Капот4-30
- Карман на спинке сиденья3-12
- Ключи4-4
- Кнопка блокировки электростеклоподъемников4-28
- Кнопка пуска/остановки двигателя.....5-10
- Кнопка пуска/остановки, см. кнопка пуска/остановки двигателя.....5-10

Предметный указатель

Колесные цепи	5-70
Комбинированный прибор, см. Приборная панель	4-51
Компактное запасное колесо	6-17
Компоненты и функции системы SRS	3-49
Контрольная лампа обледеневшей дороги	4-55
Контрольная лампа подушки безопасности	3-47
Контрольные лампы и индикаторы	4-69
Коробка переключения передач	
Автоматическая коробка передач	5-27
Механическая коробка передач	5-23
Корректор наклона фар	4-100
Крепление(я) коврика	4-146
Крышка багажника	4-22

Л

Лампа зеркала в солнцезащитном козырьке	4-108
Лампа направленного освещения	4-107
Лампа перчаточного ящика	4-109
Лампы фар	7-85
Лейбл сертификации	8-11
Люк в крыше, см. Панорамный люк в крыше	4-36
Люк на крыше, см. Панорамный люк на крыше	4-36

М

Маршрутный компьютер	4-57
Масло (Двигатель)	7-39

Масса автомобиля	5-85
Масса/Объем	8-3
Мертвые замки	4-20
Механическая коробка передач	5-23
Монтажный кронштейн каркаса для съёмной крыши	4-149
Моторное масло	7-39
Моторный отсек	2-6
Мощность ламп освещения	8-4
Мультипредохранитель	7-73

Н

Надпись	
Знак "Е"	8-13
Маркировка на боковой поверхности шины	7-65
Наклейка с указанием сертификации автомобиля	8-11
Предупреждающая этикетка подушек безопасности	3-70
Табличка технических характеристик/значений давления в шинах	8-12
Этикетка компрессора кондиционера	8-13
Наклейка с указанием сертификации автомобиля	8-11
Наружные элементы	
Монтажный кронштейн каркаса для съёмной крыши	4-149
Настройки пользов.	4-60

Предметный указатель

О

- Обзор панели приборов2-5
- Обогреватель сиденья (переднего)3-11
- Огни аварийной сигнализации4-93
- Одометр4-56
- Окна4-25
 - Кнопка блокировки электростеклоподъемников4-28
 - Система автоматического предотвращения запотевания4-136
 - Стекла с ручным управлением4-29
 - Электростеклоподъемники4-26
- Омыватель передних фар4-106
- Опасные условия движения5-65
- Описание салона2-4
- Освещение4-94
 - Автоматическое освещение/положение AFLS4-96
 - Адаптивная система коррекции фар (AFLS)4-101
 - Включение дальнего света4-97
 - Дневные ходовые огни4-100
 - Задняя противотуманная фара4-99
 - Корректор наклона фар4-100
 - Передняя противотуманная фара4-99
 - Положение габаритных огней4-95
 - Положение фар4-96
 - Стационарная лампа освещения на поворотах4-95
 - Указатели поворота4-98
 - Функция задержки отключения фар4-94
 - Функция приветствия светом фар4-94
 - Функция экономии заряда аккумулятора4-94
- Особенности салона4-141
 - Багажная сетка (держатель)4-147
 - Вешалка4-146
 - Вещевая крышка багажного отделения4-147
 - Гнезда подключения Aux (вспомогательное), USB и iPod4-145
 - Держатель бутылок4-143
 - Крепление(я) коврика4-146
 - Лампа зеркала в солнцезащитном козырьке4-108
 - Лампа направленного освещения4-107
 - Лампа перчаточного ящика4-109
 - Освещение салона4-107
 - Пепельница4-141
 - Плафон освещения салона4-108
 - Прикуриватель4-141
 - Розетка питания4-144
 - Солнцезащитный козырек4-143
 - Фонарь багажника4-109
 - Чашкодержатель4-142
- Особые условия движения5-65
 - Опасные условия движения5-65
 - Плавное движение при повороте5-66
 - Продолжительное движение на высокой скорости5-67
 - Раскачивание автомобиля5-65
 - Управление автомобилем в затопленных местах5-67
 - Управление автомобилем в ночное время5-66

Предметный указатель

Управление автомобилем под дождем	5-67	Подсветка панели приборов	4-52
Оттаивание (ветровое стекло)	4-134	Подсветка приборного щитка, см. Подсветка приборной панели	4-52
Оттаивание и отпотевание ветрового стекла	4-134	Положение габаритных огней	4-95
Оттаиватель наружного зеркала	4-46	Положение фар	4-96
Охлаждающая жидкость двигателя	7-41	Положения ключа	5-6
Охлаждающая жидкость, см. Охлаждающая жидкость двигателя	7-41	Потолочная воздушная подушка безопасности	3-60
П		Пояснения к пунктам планового технического обслуживания	7-35
Панорамный люк в крыше	4-36	Поясной/плечевой ремень безопасности	3-22
Пепельница	4-141	Преднатяжитель ремня безопасности	3-22
Перегрев двигателя	6-9	Предохранители	7-70
Перегревы	6-9	Главный предохранитель	7-73
Перед вождением	5-4	Мультипредохранитель	7-73
Переключатель предохранителей	7-72	Описание щитка с предохранителями и реле	7-74
Перчаточный ящик	4-139	Переключатель предохранителей	7-72
Плановое техническое обслуживание	7-11	Предохранитель панели приборов	7-71
Обслуживание при жестких условиях эксплуатации	7-23	Предохранитель панели приборов	7-71
Техническое обслуживание при нормальных условиях эксплуатации	7-12	Предупреждающая этикетка подушек безопасности	3-70
Плановое техническое обслуживание	7-11	Предупреждение о непристегнутых ремнях безопасности	3-20
Плафон освещения салона	4-108	Предупреждения о ситуациях на дороге	6-2
Подлокотник	3-14	Приборная панель	4-51
Подлокотник (задний)	3-12	ЖК-дисплей	4-63
Подлокотник (передний)	3-9	Индикатор ограничителя скорости	4-56
Подсветка дисплея, см. Подсветка приборной панели	4-52	Индикатор положения рычага автоматической коробки передач	4-55

Предметный указатель

Индикатор рычага механической коробки переключения передач	4-55
Контрольная лампа обледеневшей дороги	4-55
Контрольные лампы и индикаторы	4-69
Маршрутный компьютер	4-57
Настройки пользов.	4-60
Одометр	4-56
Подсветка панели приборов	4-52
Спидометр	4-52
Тахометр	4-52
Температура наружного воздуха	4-54
Указатель температуры охлаждающей жидкости	4-53
Указатель уровня топлива	4-54
Приборный щиток, см. Приборная панель	4-51
Прикуриватель	4-141
Проверка давления воздуха в шинах	7-60
Продолжительное движение на высокой скорости	5-67
Противотуманная фара (задняя)	4-99
Противотуманная фара (передняя)	4-99
Профилактическое обслуживание	7-5
Обслуживание при жестких условиях эксплуатации	7-23
Плановое техническое обслуживание	7-11
Техническое обслуживание автомобиля владельцем	7-8
Техническое обслуживание при нормальных условиях эксплуатации	7-12
Техническое обслуживание шин	7-65
Профилактическое обслуживание	7-5
Процесс обкатки автомобиля	1-7

Р

Раскачивание автомобиля	5-65
Регулировка высоты	3-22
Регулировка колес и балансировка шин	7-62
Регулировка переднего кресла	3-5
Рекомендуемое давление воздуха в холодных шинах	7-58
Рекомендуемые смазочные материалы и информация об объемах	8-6
Рекомендуемый индекс вязкости по SAE	8-9
Рекомендации по моторному маслу	8-8
Ремень безопасности	3-18
Поясной/плечевой ремень безопасности	3-22
Преднатяжитель ремня безопасности	3-24
Предупреждение о непристегнутых ремнях безопасности	3-20
Регулировка высоты	3-22
Розетка питания	4-144
Ротация шин	7-61
Рулевая колонка с наклоном и телескопированием	4-41
Рулевое колесо	4-40
Гибкое рулевое управление	4-42
Рулевая колонка с наклоном и телескопированием	4-41
Сирена	4-41
Усилитель руля с электронным управлением	4-40
Ручная система климат-контроля	4-112
Обогрев и кондиционирование воздуха	4-113
Система кондиционирования	4-117

Предметный указатель

Фильтр системы климат-контроля.....	4-119	Система кондиционирования воздуха	8-3
С		Система контроля давления воздуха в шинах (TPMS)	6-19
Серийный номер двигателя	8-12	Система крепления детского автокресла ISOFIX	3-39
Сиденье	3-2	Система круиз-контроля	5-55
Заднее сиденье	3-12	Система обогрева стекла (Заднее стекло)	4-111
Карман на спинке сиденья	3-12	Система помощи при парковке	4-87
Обогреватель сиденья (переднего)	3-11	Система помощи при трогании на подъеме (HAC)	5-52
Подлокотник	3-14	Система предупреждения об экстренной остановке (ESS)	5-52
Подлокотник (задний)	3-12	Система приветствия	4-110
Подлокотник (передний)	3-9	Система привязного крепления для детского автокресла	3-37
Регулировка переднего кресла	3-5	Система противоугонной сигнализации	4-14
Складывание заднего кресла	3-14	Система снижения токсичности выбросов	7-111
Сирена	4-41	Система снижения токсичности выбросов из картера двигателя	7-111
Система активной экономии топлива	5-35	Система снижения токсичности выбросов из топливного бака	7-112
Система ISG (останов на холостом ходу и запуск)	5-17	Система снижения токсичности выхлопных газов	7-112
Система аварийной сигнализации	4-14	Система снижения токсичности выбросов из картера двигателя	7-111
Система автоматического предотвращения запотевания	4-136	Система снижения токсичности выбросов из топливного бака	7-112
Система безопасности для детей	3-31	Система снижения токсичности выхлопных газов	7-112
Ремни безопасности	3-33	Система управления ограничением скорости	5-60
Система крепления детского автокресла ISOFIX	3-39	Система управления стабилизацией транспортного средства	5-51
Система привязного крепления для детского автокресла	3-37	Складывание заднего кресла	3-14
Система блокировки переключения передач	5-31		
Система дистанционного бесключевого доступа	4-7		
Система задней парковки	4-83		

Предметный указатель

Смазки и вместимости	8-6	Техническое обслуживание при нормальных условиях эксплуатации	
Солнцезащитный козырек	4-143	Обслуживание при жестких условиях эксплуатации	7-23
Спидометр	4-52	Техническое обслуживание при нормальных условиях эксплуатации	7-12
Спортивный режим	5-30	Топливный фильтр	7-47
Спущенная шина (амена на запасную шину)	6-10	Тормозная жидкость/жидкость сцепления	7-44
Домкрат и инструменты	6-10	Тормозная система	5-36
Замена колес	6-11	Антиблокировочная тормозная система (ABS)	5-45
Извлечение и хранение запасной шины	6-11	Система помощи при трогании на подъеме (НАС)	5-52
Компактное запасное колесо	6-17	Система предупреждения об экстренной остановке (ESS)	5-52
Спущенная шина (с комплектом TireMobilityKit)	6-25	Система управления стабилизацией транспортного средства (VSM)	5-51
Стационарная лампа освещения на поворотах	4-95	Усилитель тормозов	5-36
Стеклоомыватель ветрового стекла	4-105	Электрический стояночный тормоз (EPB)	5-40
Стеклоочистители	4-103	Электронная система динамической стабилизации (ESC)	5-48
Стеклоочистители и стеклоомыватели	4-103	Требования к качеству топлива	1-3
Стеклоочиститель заднего стекла	4-106	Трудности запуска, см. Двигатель не запускается	6-4
Т		У	
Табличка технических характеристик/ значений давления в шинах	8-12	Убирающийся подлокотник	4-138
Тахометр	4-52	Указатели поворота	4-98
Температура снаружи	4-54	Указатель температуры охлаждающей жидкости	4-53
Техническое обслуживание		Указатель уровня топлива	4-54
Пояснения к пунктам планового технического обслуживания	7-35		
Техническое обслуживание автомобиля владельцем	7-8		

Предметный указатель

Управление автомобилем в затопленных местах5-67	Функция задержки отключения фар4-94
Управление автомобилем в ночное время5-66	Функция приветствия светом фар4-94
Управление автомобилем под дождем5-67	Функция экономии заряда аккумулятора4-94
Усилитель руля с электронным управлением4-40	
Усилитель тормозов5-36	Х
Условные обозначения на световых индикаторах приборной панели1-8	Хладагент7-41
Устранение запотевания (ветрового стекла)4-134	Холодильный отсек4-139
Устройства для экстренных ситуаций6-36	Ц
Устройство блокировки замков задних дверей, предотвращающее их открывание детьми4-21	Цепи
Устройство дистанционного управления аудиосистемой4-152	Колесные цепи5-70
Уход	Ч
Внешний уход7-103	Чашкодержатель4-142
уход за салоном7-109	Чистый воздух4-137
Уход за шинами7-58	Ш
Уход за внешним видом автомобиля7-103	Шины и колеса7-58, 8-5
Внешний уход7-103	Замена колеса7-64
уход за салоном7-109	Замена шины7-63
Уход за салоном7-109	Использование компактного запасного колеса7-64
Ф	Маркировка на боковой поверхности шины7-65
Фильтр системы климат-контроля4-119, 4-132, 7-50	Проверка давления воздуха в шинах7-60
Фонарь багажника4-109	Регулировка колес и балансировка шин7-62
Фронтальная подушка безопасности водителя и переднего пассажира3-52	

Предметный указатель

Рекомендуемое давление воздуха в холодных шинах	7-58
Ротация шин	7-61
Сцепление шины с дорогой	7-65
Техническое обслуживание шин	7-65
Уход за шинами	7-58

Щ

Щетки стеклоочистителя	7-52
------------------------------	------

Э

Экономичная эксплуатация	5-63
Электрический стояночный тормоз (EPB)	5-40
Электронная система динамической стабилизации (ESC)	5-48
Электронный ключ	4-11
Электрохромное зеркало заднего вида (ЕСМ)	4-46
Этикетка компрессора кондиционера	8-13

Я

Ящик хранения в центральной консоли	4-138
---	-------