

HYUNDAI

Accent

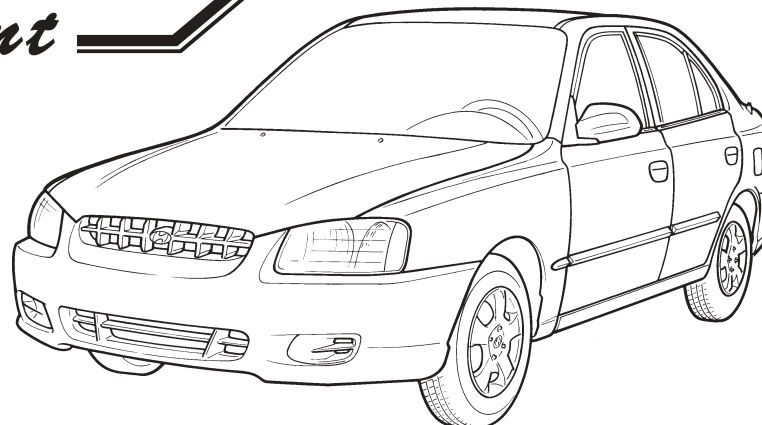

РУКОВОДСТВО ПО ЭКСПЛУАТАЦИИ

**Особенности
технического
обслуживания**

Данное руководство предназначено для всех выпускаемых в настоящее время моделей автомобилей ХЁНДА и включает в себя технические характеристики и описание как стандартного, так и дополнительного оборудования. Поэтому некоторые положения данного руководства не будут соответствовать оборудованию, имеющемуся на Вашем автомобиле.

ОТВЕТСТВЕННОСТЬ ЗА ТЕХОБСЛУЖИВАНИЕ

Требования к обслуживанию Вашего нового "Хёндэ" изложены в Разделе 5. Вы, как владелец, отвечаете за то, чтобы все операции по техобслуживанию, указанные производителем, выполнялись в указанные интервалы времени. Если автомобиль используется в суровых климатических условиях, некоторые операции по техобслуживанию следует производить чаще.

ПРЕДИСЛОВИЕ

Благодарим Вас за то, что в качестве своей новой машины Вы выбрали автомобиль ХЁНДЭ. Мы гордимся техническим совершенством и высоким качеством изготавливаемых нами автомобилей марки ХЁНДЭ.

Настоящее руководство по эксплуатации поможет Вам лучше понять и полностью реализовать многочисленные достоинства Вашего нового автомобиля ХЁНДЭ. Рекомендуем Вам тщательно ознакомиться с настоящим руководством, поскольку оно содержит информацию о том, как следует эксплуатировать и обслуживать Ваш автомобиль, чтобы его вождение доставляло Вам удовольствие.

Фирма изготовитель также рекомендует Вам производить техническое обслуживание и ремонт Вашего автомобиля только у официального дилера ХЁНДЭ. Дилеры ХЁНДЭ специально подготовлены для обеспечения высококачественного обслуживания, ремонта и любой другой помощи, которая может Вам потребоваться.

ХЁНДЭ МОТОР КОМПАНИ

Примечание: Поскольку последующему владельцу автомобиля тоже понадобится это руководство, пожалуйста, оставьте данное руководство в автомашине в случае ее перепродажи.

Предупреждение: сильное повреждение двигателя и коробки передач может возникнуть вследствие использования низкокачественного топлива и ГСМ, не отвечающих требованиям "Хёндэ". Вы должны всегда использовать высококачественное топливо и ГСМ, которые отвечают требованиям, указанным в разделе "Технические характеристики" руководства владельца.

Авторское право принадлежит "Хёндэ Мотор Компани". Все права защищены.

ВНИМАНИЕ: ВНЕСЕНИЕ ИЗМЕНЕНИЙ В ВАШ АВТОМОБИЛЬ ХЁНДЭ

Внесение изменений в автомобиль может лишить Вас гарантии изготовителя

Не допускается внесение изменений в Ваш автомобиль ХЁНДЭ. Внесение изменений может негативно повлиять на безопасность, долговечность и рабочие характеристики Вашего автомобиля ХЁНДЭ. Детали, подверженные внесению изменений или установленные на автомобиль дополнительно и приведшие к существенным повреждениям, не покрываются гарантией производителя.

ПРЕДУПРЕЖДЕНИЕ ОБ УСТАНОВКЕ ДУПЛЕКСНОЙ РАДИОСТАНЦИИ

Ваш автомобиль оборудован системой электронного впрыскивания топлива и круиз-контролем. Если дуплексная радиостанция неверно установлена/отрегулирована, она может неблагоприятно воздействовать на электронные системы. Поэтому мы рекомендуем Вам в точности следовать инструкциям производителя радиостанции или посоветоваться с Вашим дилером "Хёндэ" по поводу мер предосторожности или особых инструкций.

ОРИГИНАЛЬНЫЕ ЗАПАСНЫЕ ЧАСТИ ХЁНДЭ

1. Что такое оригинальные запасные части ХЁНДЭ

Оригинальные запасные части ХЁНДЭ, это такие же детали, которые используются фирмой Хёндэ Мотор Компани при производстве автомобилей. Они разработаны и изготовлены с таким расчетом, чтобы Ваш автомобиль сохранял свои высокие эксплуатационные качества.

2. Почему Вы должны использовать оригинальные запасные части ХЁНДЭ?

Оригинальные запасные части ХЁНДЭ разработаны и изготовлены, чтобы отвечать высоким требованиям производителя автомобилей. Применение запас-

ных частей другого производителя, поддельных или бывших в употреблении запасных частей лишает Вас права на гарантийное обслуживание новых автомобилей ХЁНДЭ или прав на любое другое гарантийное обслуживание автомобилей ХЁНДЭ.

Более того, любые повреждения или неисправности оригинальных запасных частей ХЁНДЭ, вызванные установкой запасных частей другого производителя, поддельных или бывших в употреблении запасных частей не покрываются гарантией предоставляемой фирмой Хёндэ Мотор Компани.

3. Как определить подлинность оригинальных запасных частей ХЁНДЭ?

Проверьте наличие логотипа оригиналь-

ных запасных частей ХЁНДЭ на упаковке (см. рисунок внизу).

Экспортные характеристики пишутся только на Английском языке.

Оригинальные запасные части ХЁНДЭ продаются только через дилерскую сеть официальных дилеров ХЁНДЭ и Сервисный центр.

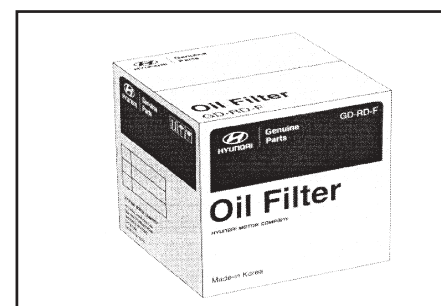
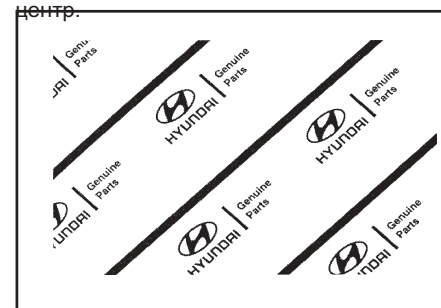

ОГЛАВЛЕНИЕ

РАЗДЕЛ	СТРАНИЦА
1. ЗНАКОМСТВО С АВТОМОБИЛЕМ - Общие сведения о Вашем автомобиле ХЁНДЭ	1-1
2. ЗА РУЛЕМ АВТОМОБИЛЯ - Вождение Вашего автомобиля ХЁНДЭ	2-1
3. НЕИСПРАВНОСТИ В ДОРОГЕ - Что делать в критической ситуации	3-1
4. УХОД ЗА АВТОМОБИЛЕМ - Предотвращение коррозии и периодический уход	4-1
5. КЛЮЧ К УПРАВЛЕНИЮ БЕЗ ПОЛОМОК - Требования к техобслуживанию автомобиля	5-1
6. САМОСТОЯТЕЛЬНОЕ ТЕХНИЧЕСКОЕ ОБСЛУЖИВАНИЕ АВТОМОБИЛЯ	6-1
7. СИСТЕМЫ СНИЖЕНИЯ ТОКСИЧНОСТИ	7-1
8. ИНФОРМАЦИЯ ДЛЯ ВЛАДЕЛЬЦЕВ	8-1
9. ТЕХНИЧЕСКИЕ ХАРАКТЕРИСТИКИ АВТОМОБИЛЯ	9-1

МЕРЫ БЕЗОПАСНОСТИ И ПРЕДОСТОРОЖНОСТИ

В настоящем руководстве встречаются заголовки "ПРЕДУПРЕЖДЕНИЕ", "ВНИМАНИЕ" и "ПРИМЕЧАНИЕ".

Эти слова указывают на следующее:

ПРЕДУПРЕЖДЕНИЕ:

Указывает на большую вероятность тяжелого травмирования себя и других людей, если не соблюдаются рекомендации данной инструкции. Следуйте советам, указанным в этих предупреждениях.

ВНИМАНИЕ:

Означает опасные действия, которые могут привести к легкому травмированию себя и других людей или к повреждению автомобиля или какого-либо оборудования автомобиля. Следуйте советам, указанным под заголовком ВНИМАНИЕ.

ПРИМЕЧАНИЕ:

Обозначает интересную или полезную информацию.

ОБЩИЕ СВЕДЕНИЯ О ВАШЕМ АВТОМОБИЛЕ ХЁНДЭ

1. ЗНАКОМСТВО С АВТОМОБИЛЕМ

Общие сведения о Вашем автомобиле ХЁНДЭ

РЕКОМЕНДУЕМОЕ ТОПЛИВО

Используйте неэтилированный бензин

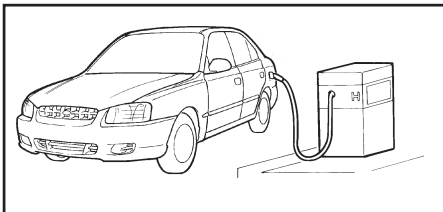

На автомобилях ХЁНДЭ необходимо использовать неэтилированный бензин с октановым числом 91 RON (по исследовательскому методу, "Normal") или выше. Использование этилированного бензина приведет к выходу из строя каталитического нейтрализатора отработавших газов (ОГ) и к неисправности систем снижения токсичности.

Это также может привести к увеличению затрат на техническое обслуживание Вашего автомобиля. В целях исключения возможности заправки автомобиля этилированным топливом, наливная горловина автомобиля сконструирована так, что в нее можно встав-

ить только заправочный пистолет уменьшенного диаметра, используемый для подачи неэтилированного топлива.

ПРИМЕЧАНИЕ:

В некоторые страны поставляются автомобили ХЁНДЭ, имеющие возможность работать на этилированном топливе. Если Вы собираетесь использовать этилированное топливо, проконсультируйтесь у своего официального дилера ХЁНДЭ о возможности применения этилированного топлива на Вашем автомобиле.

Октановое число этилированного бензина то же, что и неэтилированного.

Возможно ли применение газа?

Газоль (смесь 90% неэтилированного бензина и 10% этанола или этилового спирта) может быть использован на Вашем автомобиле ХЁНДЭ. Однако если при этом наблюдается снижение технических характеристик двигателя, рекомендуется использование 100% неэтилированного бензина.

Не допускается использование топлива с несоответствующим количеством спирта или спиртов кроме этанола.

Не используйте метанол

На Вашем автомобиле ХЁНДЭ не допускается использование топлива содержащего

метанол (древесный спирт). Топлива такого типа могут снизить технические характеристики двигателя и повредить детали топливной системы.

ВНИМАНИЕ:

Гарантия на новый автомобиль ХЁНДЭ не покрывает повреждения топливной системы и снижение технических характеристик двигателя, вызванные использованием метанола или топлива, содержащего метанол.

Экологически чистые виды топлива

В целях меньшего загрязнения воздуха, фирма ХЁНДЭ рекомендует использование топлива, имеющего очищающие присадки, способствующие предотвращению образования нагара в двигателе. Такое топливо будет способствовать более экологичной работе двигателя и лучшим характеристикам систем снижения токсичности.

Поездки за рубеж

Если Вы собираетесь отправиться на Вашем автомобиле ХЁНДЭ в другую страну:

- Соблюдайте все правила регистрации и страхования.
- Узнайте о доступности применяемого топлива.

1

ОБЩИЕ СВЕДЕНИЯ О ВАШЕМ АВТОМОБИЛЕ ХЁНДЭ

РЕКОМЕНДАЦИИ ПО ОБКАТКЕ ВАШЕГО НОВОГО АВТОМОБИЛЯ ХЁНДЭ

На протяжении первых 2000 км пробега

Формально для Вашего нового автомобиля не требуется никаких специальных операций для обкатки автомобиля. Однако Вы можете способствовать продлению срока службы, а также улучшению топливной экономичности и сохранению высоких эксплуатационных качеств Вашего нового автомобиля ХЁНДЭ, соблюдая следующие правила на протяжении первых 2000 км пробега.

- Не превышайте скорость движения 88 км/ч.
- Во время движения поддерживайте работу двигателя с частотой вращения между 2000 и 4000 об/мин (оборотами в минуту)
- Не допускайте резкого ускорения. Избегайте резкого трогания с места при полностью нажатой педали акселератора.
- Избегайте резкого торможения в течение первых 300 км пробега.
- Не перегружайте двигатель (другими словами избегайте медленной езды при включенной слишком высокой передаче, включите более низкую передачу).

- На автомобилях, оборудованных каталитическим нейтрализатором отработавших газов, не допускайте работы двигателя на холостом ходу более 3-х минут.
- Воздерживайтесь от буксировки прицепа во время первых 2000 км пробега.

КЛЮЧИ

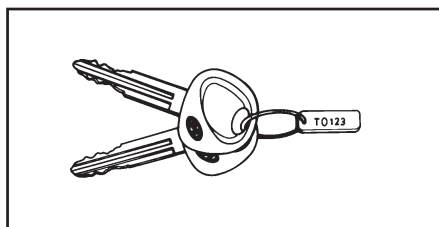

Для большего удобства все замки Вашего автомобиля можно открывать одним ключом. Однако поскольку двери можно заблокировать без использования ключа, рекомендуется носить с собой запасной ключ, на случай если вы случайно запретите ключ внутри собственного автомобиля.

Запомните (запишите) номер Вашего ключа

Чтобы посторонние лица не смогли узнать номер Вашего ключа, этот номер выштампован не на самом ключе, а на снимаемой номерной пластинке. Храните номерную

пластинку в безопасном месте отдельно от ключей вне автомобиля. Номер ключа следует также записать в месте, где Вы сможете

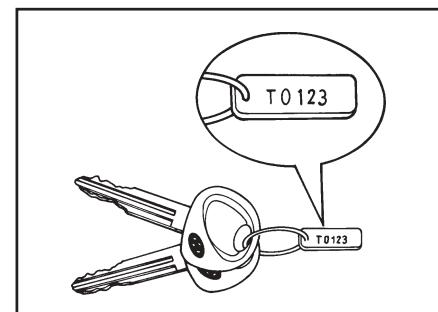

те им воспользоваться в случае необходимости. Если Вам необходимы дополнительные ключи или в случае утери ключей, их дубликаты могут быть изготовлены только официальным дилером ХЁНДЭ, если Вы сообщите их номер.

ЭЛЕКТРОННЫЙ ИММОБИЛАЙЗЕР (ПРОТИВОУГОННАЯ СИСТЕМА БЛОКИРОВКИ ЗАПУСКА ДВИГАТЕЛЯ) (дополнительное оборудование)

Иммобилайзер предназначен для того, чтобы свести к минимуму вероятность угона Вашего автомобиля.

ОБЩИЕ СВЕДЕНИЯ О ВАШЕМ АВТОМОБИЛЕ ХЁНДЭ

Ключи

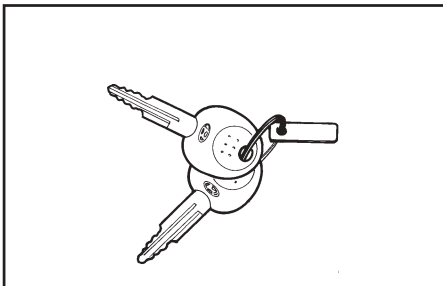

Все замки Вашего автомобиля можно заблокировать и разблокировать одним ключом. Однако, поскольку двери можно заблокировать без использования ключа, необходимо быть осторожным, чтобы по ошибке не запереть ключ внутри собственного автомобиля.

ПРИМЕЧАНИЕ:

Если Вы изготовите свой собственный дубликат ключа, Вы не сможете отключить систему или запустить двигатель.

Номера ключей

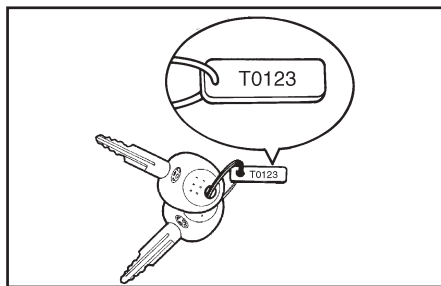

Номер ключа Вашего автомобиля выштампован не на самом ключе, а на снимаемой номерной металлической пластинке, которая прикреплена к ключам в момент передачи Вам автомобиля.

Номер Вашего ключа необходимо записать и хранить в безопасном месте, чтобы иметь возможность заказать дубликат ключа в случае необходимости. Новые ключи можно заказать у любого официального дилера ХЁНДЭ, предоставив ему номера необходимых ключей.

В целях безопасности, необходимо снять с ключа номерную металлическую пластинку после получения Вами автомобиля. Более того, фирма ХЁНДЭ не предоставляет номера ключей по соображениям безопасности. Если Вам требуется дополнительный ключ или если Вы потеряли ключи, Ваш официальный дилер ХЁНДЭ может изготовить для Вас новый ключ.

Операции для аварийного режима работы

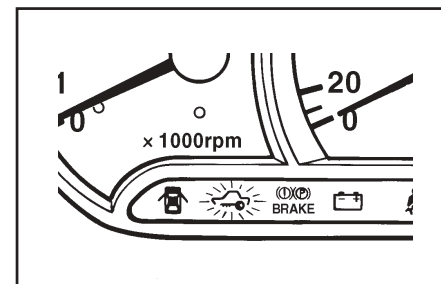

Если контрольная лампа иммобилайзера мигает в течение 5 секунд после поворота ключа зажигания в положение "ON" (Вкл.), это указывает на то, что система иммобилайзера неисправна. Вы не сможете запустить двигатель, не проведя операции для аварийного режима работы ключа зажигания.

Далее описаны операции, которые необходимо выполнить, чтобы запустить двигатель в аварийном режиме работы (цифры 0, 1, 2, 3 приведены в качестве примера для пароля).

ПРИМЕЧАНИЕ:

Вы можете узнать пароль для аварийного режима работы при получении нового автомобиля. Если у Вас нет пароля, обратитесь к Вашему официальному дилеру ХЁНДЭ.

ОБЩИЕ СВЕДЕНИЯ О ВАШЕМ АВТОМОБИЛЕ ХЁНДЭ

1. Чтобы ввести пароль, Вам потребуется повернуть ключ зажигания в положение "ON" (Вкл.) и затем в положение "OFF" (Выкл.), согласно номерам цифр, при этом будет мигать контрольная лампа иммобилайзера.

Например, для цифры ввода "1", поворачивайте ключ зажигания в указанном порядке один раз, для цифры "2", два раза и т. п. Если номер цифры "0", Вам необходимо повернуть ключ зажигания в указанном порядке десять раз.

2. Подождите 3—10 секунд.
3. Введите оставшиеся цифры пароля, проделав операции по пунктам 1 и 2.
4. После того, как все четыре цифры были введены успешно, поверните ключ зажигания в положение "ON" (Вкл.) и убедитесь, что контрольная лампа иммобилайзера горит. С этого момента Вы должны запустить двигатель в течение 30 секунд. Запустить двигатель по истечении 30 секунд будет невозможно.

ПРИМЕЧАНИЕ:

Если во время движения в аварийном режиме работы двигатель заглох, Вы можете запустить двигатель в течение 8 секунд, не производя операции для перехода в аварийный режим работы снова.

5. Если контрольная лампа иммобилайзера мигает в течение 5 секунд, Вы должны

снова повторить операции для аварийного режима работы с самого начала.

ВНИМАНИЕ:

- о Если Вам не удалось успешно проделать операции для аварийного режима работы три раза подряд, необходимо подождать примерно около одного часа перед последующим выполнением этих операций.
- о Если, несмотря на то, что Вы успешно произвели операции для аварийного режима работы, Вы не можете запустить двигатель, отбуксируйте Ваш автомобиль к официальному дилеру ХЁНДЭ.

ПРОТИВОУГОННАЯ СИСТЕМА (если есть)

Эта система предназначена для предотвращения несанкционированного проникновения в автомобиль. Эта система имеет три состояния: первое "Готовность", второе "Сигнализация" и третье состояние "Отключение". При срабатывании противоугонной системы, включается звуковая сигнализация (сирена) и начинают мигать указатели поворотов.

Состояние готовности

Припаркуйте автомобиль и выключите двигатель. Приведите систему в состояние готовности как указано ниже.

- 1) Выньте ключ из замка зажигания.
- 2) Убедитесь что капот и крышка багажника заблокированы.
- 3) Заблокируйте двери при помощи передатчика системы дистанционного управления замками дверей.

После выполнения перечисленных выше действий, указатели поворотов мигнут один раз, указывая на то, что система приведена в состояние готовности.

ПРИМЕЧАНИЕ:

- 1) Если какая-либо из дверей, крышка багажника или капот открыты, система не будет приведена в состояние готовности.
- 2) Если это произошло, приведите систему в состояние готовности как указано выше.

ВНИМАНИЕ:

Не приводите систему в состояние готовности до тех пор, пока все пассажиры не покинут салон автомобиля. Когда в салоне автомобиля находятся пассажир(ы), когда он(и) будут покидать салон автомобиля, может сработать звуковая сигнализация (сирена).

ОБЩИЕ СВЕДЕНИЯ О ВАШЕМ АВТОМОБИЛЕ ХЁНДЭ

Состояние сигнализации

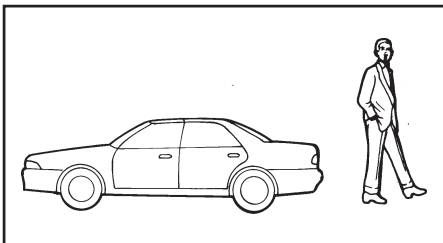

Сигнализация срабатывает, когда автомобиль припаркован и система находится в состоянии готовности в одном из следующих случаев.

- 1) Открывается передняя или задняя дверь без использования передатчика или ключа зажигания.
- 2) Открывается крышка багажника без использования ключа зажигания.
- 3) Открывается капот.

В этих случаях сработает звуковая сигнализация (сирена) и указатели поворотов будут мигать в течение 30 секунд. Это может происходить 3 раза. Чтобы выключить систему, разблокируйте двери при помощи передатчика или ключа зажигания.

ВНИМАНИЕ:

Не пытайтесь завести двигатель, когда противоугонная система находится в состоянии готовности.

Состояние отключения

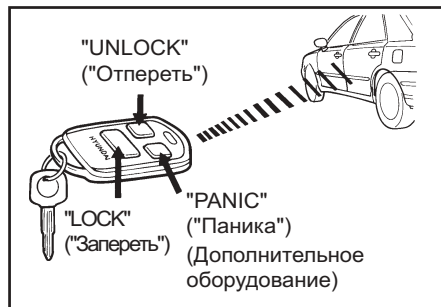

Систему можно отключить, разблокировав дверь водителя или пассажира нажатием на кнопку "UNLOCK" ("Отпереть") на передатчике или ключом зажигания.

После этого указатели поворотов мигнут два раза, что указывает на отключение системы.

ПРИМЕЧАНИЕ:

После отключения системы, ее можно привести в состояние готовности, только произведя указанные выше операции для приведения противоугонной системы в состояние готовности.

Состояние паника

(дополнительное оборудование)

1. Нажмите на кнопку "PANIC" ("Паника") на передатчике.
2. Сработает звуковая сигнализация (сирена) и указатели поворотов начнут мигать.
3. Чтобы выключить систему, снова нажмите на кнопку "PANIC" ("Паника") на передатчике.

Система дистанционного управления замками дверей

Запирание дверей

1. Закройте все двери.
2. Нажмите кнопку "LOCK" ("Запереть") на передатчике.
3. Замки всех дверей будут заблокированы. При этом указатели поворотов мигнут один раз, что указывает на приведение системы в состояние готовности.

Отпирание дверей

1. Нажмите кнопку "UNLOCK" ("Отпереть") на передатчике.
2. Замки всех дверей будут разблокированы. При этом указатели поворотов мигнут два раза, что указывает на отключение системы.

ОБЩИЕ СВЕДЕНИЯ О ВАШЕМ АВТОМОБИЛЕ ХЁНДЭ

ЗАМКИ ДВЕРЕЙ

ПРЕДУПРЕЖДЕНИЕ:

- Движение с незапертыми дверями может быть опасно. Перед началом движения (особенно если в автомобиле находятся дети), убедитесь, что все двери надежно закрыты и заперты и не могут быть случайно открыты изнутри автомобиля. Это гарантия того, что двери неожиданно не откроются во время движения автомобиля. Также, при правильном применении ремней безопасности, запираение дверей способствует предотвращению выбрасывания пассажиров из салона автомобиля в случае дорожно-транспортного происшествия (аварии).
- Перед тем как открыть дверь, всегда убеждайтесь в отсутствии приближающегося автотранспорта.

Запираение и отпираение передних дверей при помощи ключа

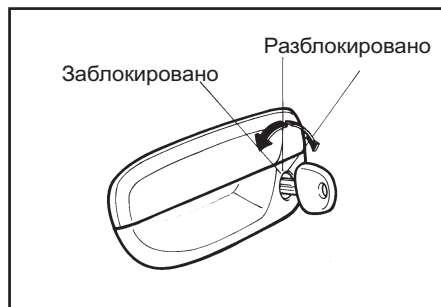

- Дверь можно запереть и отпереть при помощи ключа.
- Чтобы запереть дверь поверните ключ в сторону передней, части автомобиля, а чтобы ее отпереть, поверните ключ в сторону задней части автомобиля.

Запираение дверей снаружи автомобиля

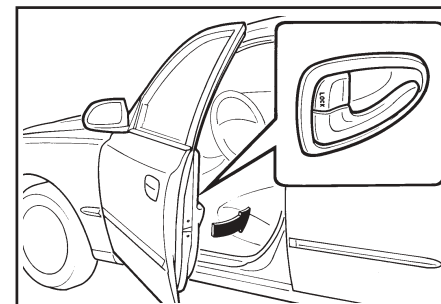

Двери можно запереть без использования ключа. Чтобы запереть двери снаружи автомобиля, сначала установите внутреннюю кнопку блокировки замка двери в положение "LOCK" ("Заблокировано"), а затем закройте дверь.

ПРИМЕЧАНИЕ:

- Запирая двери таким образом, будьте аккуратны, не запирайте ключ зажигания внутри автомобиля.
- Для предотвращения кражи всегда вынимайте ключ из замка зажигания, поднимайте все стекла и запирайте все двери, когда оставляете Ваш автомобиль без присмотра.

ОБЩИЕ СВЕДЕНИЯ О ВАШЕМ АВТОМОБИЛЕ ХЁНДЭ

Запирание дверей изнутри автомобиля

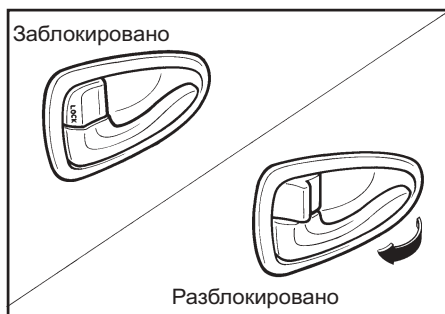

Чтобы запереть двери изнутри автомобиля, просто закройте дверь и установите внутреннюю кнопку блокировки замка двери в положение "LOCK" ("Заблокировано"). После этого, дверь будет невозможно открыть при помощи наружной и внутренней ручек открывания двери.

БЛОКИРОВКА ЗАМКОВ ЗАДНИХ ДВЕРЕЙ ("ЗАЩИТА ОТ ДЕТЕЙ")

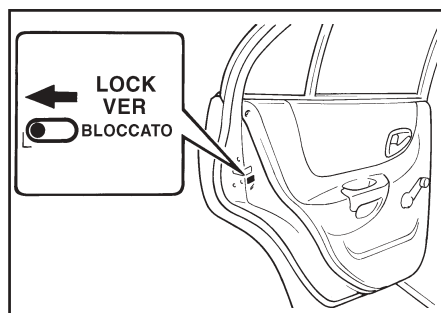

Ваш автомобиль ХЁНДЭ оборудован блокировкой замков задних дверей ("защитой от детей"). Если рычаги блокировки замков находятся в положении блокировки, то задние двери невозможно открыть изнутри автомобиля. Рекомендуется использовать блокировку замков задних дверей, если на заднем сидении находятся маленькие дети. Для того чтобы задние двери невозможно было открыть изнутри автомобиля, переместите рычаг блокировки замка двери в положение "🔒" и закройте дверь. Чтобы вернуться к обычной работе замка двери переместите рычаг блокировки замка двери в положение противоположное положению "🔒". Для того, чтобы открыть заднюю дверь в положении "🔒" рычага блокировки, воспользуйтесь наружной дверной ручкой.

МЕРЫ ПРЕДОСТОРОЖНОСТИ ПРИ ИСПОЛЬЗОВАНИИ ПОЛКИ ЗА ЗАДНИМ СИДЕНИЕМ

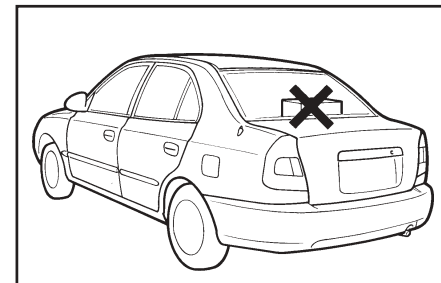

Для безопасности всех пассажиров, не кладите багаж или другой груз выше спинки заднего сидения. Более того, не кладите никакие предметы на заднюю полку, поскольку они могут нанести травму пассажирам в случае резкого торможения или дорожно-транспортного происшествия (аварии).

РЕГУЛИРУЕМЫЕ ПЕРЕДНИЕ СИДЕНИЯ

ПРЕДУПРЕЖДЕНИЕ:

Производите регулировку сидения только на неподвижном автомобиле. Несоблюдение этого правила может привести к потере контроля над автомобилем и до-

ОБЩИЕ СВЕДЕНИЯ О ВАШЕМ АВТОМОБИЛЕ ХЁНДЭ

рожно-транспортному происшествию (аварии), что может привести к повреждению автомобиля, серьезным травмам или смерти .

Регулировка продольного положения переднего сидения

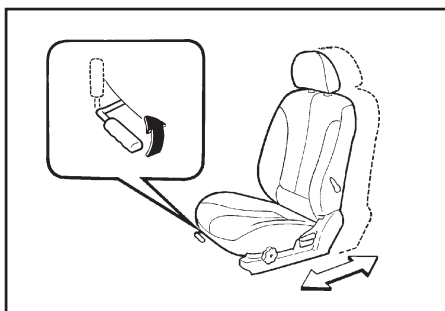

Чтобы передвинуть сидение в продольном положении, поднимите рычаг регулировки вверх. Этим Вы освободите сидение и сможете перемещать его вперед и назад в желаемое положение.

После установки в желаемое положение, опустите рычаг регулировки и слегка переместите сидение вперед или назад, чтобы зафиксировать сидение в новом положении.

Регулировка наклона спинки сидения

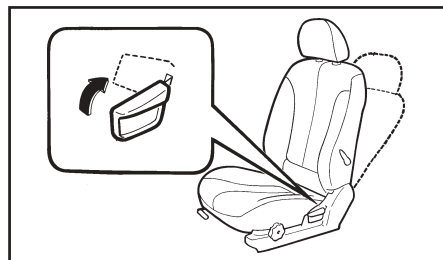

Для наклона спинки сидения, наклонитесь вперед, чтобы снять свой вес со спинки сидения и потяните рычаг регулировки наклона спинки сидения вверх. Нажмите на спинку сидения и установите ее в желаемое положение. Чтобы зафиксировать спинку сидения в новом положении, отпустите рычаг регулировки спинки сидения.

ПРЕДУПРЕЖДЕНИЕ:

Для того чтобы уменьшить риск возникновения травмы при дорожно-транспортном происшествии (аварии) или резком торможении, спинки сидений водителя и переднего пассажира должны находиться в положении, по возможности близком к вертикальному. Эффективность защиты ремней безопасности и надувных подушек безопасности может быть значительно сокращена, когда спинка сидения наклонена.

Существует большая вероятность того, что когда спинка сидения наклонена, водитель и передний пассажир могут выскользнуть из-под ремня безопасности, что повлечет серьезные травмы при столкновении автомобиля в ходе дорожно-транспортного происшествия (аварии).

Регулируемые подголовники

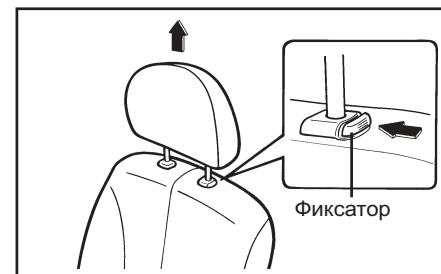

Подголовники обеспечивают Вам защиту области шеи.

Для того чтобы поднять подголовник, потяните его вверх. Чтобы опустить подголовник, нажмите на него вниз, одновременно нажимая на фиксатор.

ПРЕДУПРЕЖДЕНИЕ:

- Для уменьшения вероятности получения травмы в случае столкновения установите высоту подголовников таким образом, чтобы его центр располагался как можно точнее на уровне

ОБЩИЕ СВЕДЕНИЯ О ВАШЕМ АВТОМОБИЛЕ ХЁНДЭ

глаз. Если между Вашей спиной и спинкой сидения находится подушка или что-либо подобное, то это может увеличить расстояние между Вашей головой подголовником и эффективность подголовников в случае аварии будет снижена.

- Опасно ездить на автомобиле с неправильно отрегулированными подголовниками или вовсе без них. Обязательно убедитесь в правильности установки и регулировки подголовников. В противном случае, возможно получение серьезной травмы области шеи при дорожно-транспортном происшествии (аварии).

Регулировка поясничного подпора (только для сидения водителя) (дополнительное оборудование)

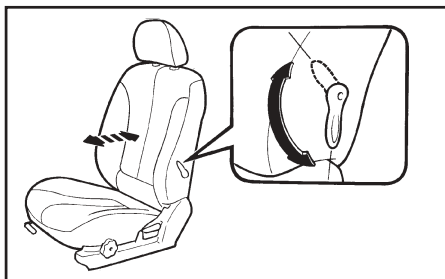

Для регулировки поясничного подпора, поверните рычаг регулировки поясничного подпора расположенный на спинке сидения водителя. Для увеличения силы поддержки переместите рычаг регулировки поясничного подпора в сторону передней части автомобиля. Для ослабления силы поддержки переместите рычаг регулировки поясничного подпора в сторону задней части автомобиля.

Регулировка высоты подушки сидения (только сидение водителя) (дополнительное оборудование)

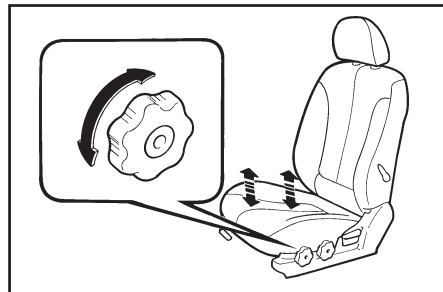

Для того, чтобы поднять или опустить переднюю часть подушки сидения, поверните переднюю рукоятку вперед или назад. Для того, чтобы поднять или опустить заднюю часть подушки сидения, поверните заднюю рукоятку вперед или назад.

Подогрев сидений (Если есть)

Устройство подогрева сидений предназначено для подогрева передних сидений в холодное время года. С ключом зажигания в положении "ON" нажмите любой из переключателей на задней консоли для подогрева либо водительского сиденья, либо сиденья пассажира.

В тёплое время года, или когда подогрев сидений не нужен, поставьте переключатели в положение "OFF".

ДОСТУП К ЗАДНЕМУ СИДЕНИЮ (Для 3-х дверных моделей)

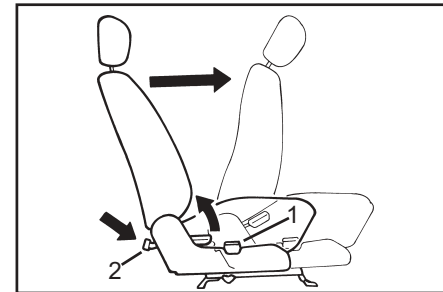

Для того чтобы получить доступ к заднему сидению, необходимо наклонить спинку переднего сидения.

Потяните вверх рычаг наклона спинки сидения (1) с наружной части сидения переднего пассажира, спинка сидения наклонится впе-

ОБЩИЕ СВЕДЕНИЯ О ВАШЕМ АВТОМОБИЛЕ ХЕНДЭ

ред и сидение автоматически передвинется вперед.

Пассажиры заднего сидения могут наклонить спинку переднего сидения, нажав на педаль (2), показанную на рисунке.

ПРЕДУПРЕЖДЕНИЕ:

Пассажиры, сидящие на заднем сидении, должны быть аккуратны и не нажимать на педаль (2) во время движения автомобиля, потому что это может привести к перемещению спинки сидения вперед и нанести травму пассажиру переднего сидения.

СТЕКЛА ДВЕРЕЙ

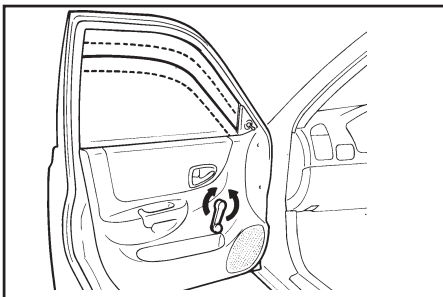

Для того, чтобы поднять или опустить стекло двери, вращайте ручку стеклоподъемника по или против часовой стрелки.

ПРЕДУПРЕЖДЕНИЕ:

При открывании или закрывании стекол дверей, убедитесь, что плечи, руки и ту-

ловища Ваших пассажиров не препятствуют этому.

ЭЛЕКТРИЧЕСКИЕ СТЕКЛОПОДЪЕМНИКИ (дополнительное оборудование)

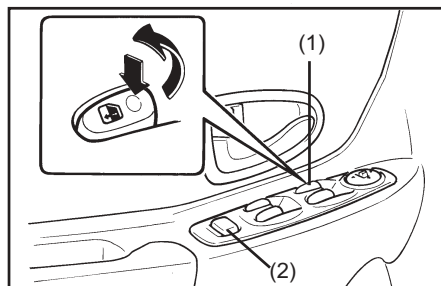

Электрические стеклоподъемники работают только в том случае, если ключ зажигания находится в положении "ON" ("ВКЛ"). Главные переключатели стеклоподъемников расположены в подлокотнике двери водителя. Они управляют стеклоподъемниками передних и задних дверей с обеих сторон автомобиля. Стекла можно открыть и закрыть нажатием на соответствующий переключатель стеклоподъемника. Для того чтобы открыть стекло двери водителя нажмите вниз переключатель (1). Стекло опускается, пока нажат переключатель. Для блокировки стеклоподъемников в подлокотнике двери водителя предусмотрен выключатель

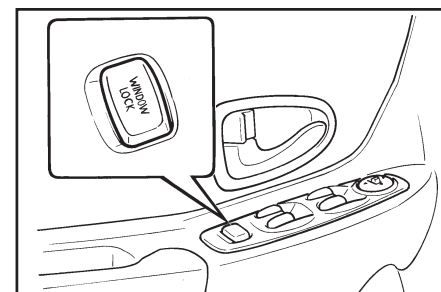

блокировки стеклоподъемников (2). Чтобы отключить стеклоподъемники нажмите на выключатель блокировки.

Чтобы вернуться к нормальной работе стеклоподъемников нажмите на выключатель блокировки еще раз.

ПРЕДУПРЕЖДЕНИЕ:

- 1) Прежде чем воспользоваться электростеклоподъемником убедитесь, что поднимающееся стекло не зажмет голову, руки, пальцы и пр.
- 2) Запрещается одновременно нажимать на главный и вспомогательный переключатель стеклоподъемника в противоположных направлениях. В противном случае стекло остановится и не сможет закрываться или открываться.
- 3) Не оставляйте в автомобиле без присмотра ребенка. Не покидайте автомобиль, не вынув ключ из замка зажигания.

ОБЩИЕ СВЕДЕНИЯ О ВАШЕМ АВТОМОБИЛЕ ХЁНДЭ

СИСТЕМА ЦЕНТРАЛИЗОВАННОГО УПРАВЛЕНИЯ ДВЕРНЫМИ ЗАМКАМИ (дополнительное оборудование)

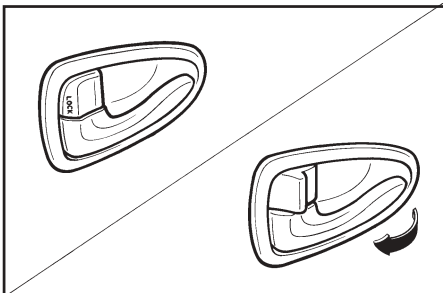

Данная система осуществляет управление замками дверей пассажиров через замок двери водителя. При запирании замка двери водителя, автоматически запираются замки дверей пассажиров.

Если задняя дверь открыта, когда нажата внутренняя кнопка блокировки замка двери, дверь будет заперта после того, как будет закрыта. Если передняя дверь открыта, когда нажата внутренняя кнопка блокировки замка двери, наружную дверную ручку необходимо удерживать в поднятом положении. После того как дверь будет закрыта, ее замок будет заперт. Замки всех дверей будут автоматически разблокированы при отпирании двери водителя при помощи ключа или внутренней кнопки блокировки замка двери водителя.

МЕРЫ ПРЕДОСТОРОЖНОСТИ ПРИ ОБРАЩЕНИИ С РЕМНЯМИ БЕЗОПАСНОСТИ

Ремнями безопасности всегда должны быть пристегнуты водитель и все взрослые пассажиры, а также достаточно большие дети, которых можно правильно пристегнуть ремнями. Правила, действующие в Вашей стране, могут обязывать использование ремней безопасности для некоторых пассажиров Вашего автомобиля.

Соблюдение элементарных мер безопасности может свести к минимуму риск получения серьезных травм в случае дорожно-транспортного происшествия (аварии). В дополнение примите к сведению следующие рекомендации:

Младенцы и дети младшего возраста

В некоторых странах обязательно использование детских сидений для перевозки младенцев и детей младшего возраста в автомобиле. Независимо от того требуется ли это правилами или нет, настоятельно рекомендуется использование детского сидения или удерживающего приспособления для младенцев и детей младшего возраста, весящих менее 18 кг.

Дети старшего возраста

Детей, которым стали малы детские сидения (удерживающие приспособления для детей), следует усаживать **на задние сиде-**

ния и пристегивать комбинированным поясно-плечевым ремнем безопасности.

Поясно-плечевой ремень следует туго затянуть и расположить его так, чтобы он проходил ниже брюшной полости, и был расположен ниже верхней части тазовой кости. Периодически проверяйте натяжение ремня безопасности. Ёрзанье ребенка может привести к изменению положения ремня безопасности.

Если ребенок старшего возраста (старше 13 лет) находится на сидении переднего пассажира, он должен быть надежно пристегнут ремнем безопасности. Ни при каких обстоятельствах не допускается, чтобы ребенок стоял на сидении или находился на коленях.

В случае дорожно-транспортного происшествия (аварии) наиболее безопасно для детей находиться в удерживающем приспособлении (детское сидение) установленном на заднем сидении.

Беременные женщины

Беременным женщинам рекомендуется пользоваться имеющимися в автомобиле ремнями безопасности в целях снижения риска травмирования, как самой женщины, так и ее будущего ребенка в случае дорожно-транспортного происшествия (аварии). Поясной ремень безопасности должен располагаться поперек бедер, как можно ниже брюшной полости, и затянут как можно плотнее, но ни в коем случае не поперек талии.

ОБЩИЕ СВЕДЕНИЯ О ВАШЕМ АВТОМОБИЛЕ ХЁНДЭ

Если у Вас есть вопросы, Вам следует проконсультироваться у врача.

Травмированные люди

При транспортировке травмированных людей необходимо использовать ремни безопасности. В случае необходимости проконсультируйтесь с врачом.

Одним ремнем безопасности должен быть пристегнут один человек

Не допускается использование одного ремня безопасности двумя пассажирами (включая детей). Это увеличивает риск получения травм в случае дорожно-транспортного происшествия (аварии).

Не принимайте лежачее положение

В целях снижения риска травмирования, а также для обеспечения максимальной эффективности системы безопасности, все пассажиры должны находиться в сидячем положении и спинки передних сидений должны находиться в максимально вертикальном положении при движении автомобиля. Ремень безопасности не сможет обеспечить необходимую защиту, если пассажир лежит на заднем сидении или спинка переднего сидения сильно наклонена.

ПРЕДУПРЕЖДЕНИЕ:

Сидение с наклоненной спинкой или на-

хождение в лежачем положении во время движения автомобиля может быть очень опасно. Когда спинка сидения наклонена, даже если Вы пристегнуты, ремень безопасности не сможет выполнить свое предназначение. Плечевой ремень будет не эффективен, поскольку не сможет удерживать Ваше тело. Вместо этого он будет расположен перед Вами. В случае дорожно-транспортного происшествия (аварии) он врежется в Вас, что может привести к тяжелым травмам области шеи или другим последствиям.

Поясной ремень также будет не эффективен. В случае дорожно-транспортного происшествия (аварии) он может врезаться Вам в живот, а не в тазобедренные кости. Это может привести к серьезным внутренним травмам.

Ремень безопасности обеспечивает максимальную защиту, если спинка сидения находится в строго вертикальном положении.

УХОД ЗА РЕМНЯМИ БЕЗОПАСНОСТИ

Не допускается снимать или вносить изменения в систему ремней безопасности. В дополнение, необходимо следить за тем, чтобы ремни безопасности и относящиеся к ним детали не были повреждены петлями сидений, дверями или в ходе неправильной эксплуатации.

ПРЕДУПРЕЖДЕНИЕ:

При возврате спинки заднего сидения в вертикальное положение будьте осторожны, не повредите ленту или замок ремня безопасности. Убедитесь, что Вы не пережали или не защемили ленту или замок ремня безопасности задним сидением.

Периодическая проверка ремней безопасности

Рекомендуется периодически проверять все ремни безопасности на отсутствие порезов, износа и разломачивания ленты ремня, а также трещин и деформации их металлических деталей. Заменяйте ремни, имеющие дефекты, как можно скорее.

Содержите ремни безопасности чистыми и сухими

Необходимо содержать ремни безопасности чистыми и сухими. В случае загрязнения ремней безопасности их следует очищать нейтральным моющим средством, растворенным в теплой воде. Не пытайтесь отбеливать, перекрашивать ремни или использовать сильнодействующие моющие средства или абразивные материалы для чистки ремней, поскольку это приведет к их повреждению и ослабит материал ленты ремней.

В каких случаях следует заменять ремни безопасности

После любой аварии все ремни безопасности, а также инерционные катушки и крепеж-

ОБЩИЕ СВЕДЕНИЯ О ВАШЕМ АВТОМОБИЛЕ ХЁНДЭ

ная арматура ремней, должны быть заменены. Это необходимо сделать, даже если не обнаружено никаких видимых повреждений ремней безопасности. С дополнительными вопросами относительно работы ремней безопасности необходимо обращаться к официальному дилеру ХЁНДЭ.

РЕГУЛИРУЕМЫЕ ПО ВЫСОТЕ КРЕПЛЕНИЯ РЕМНЕЙ БЕЗОПАСНОСТИ ПЕРЕДНИХ СИДЕНИЙ (дополнительное оборудование)

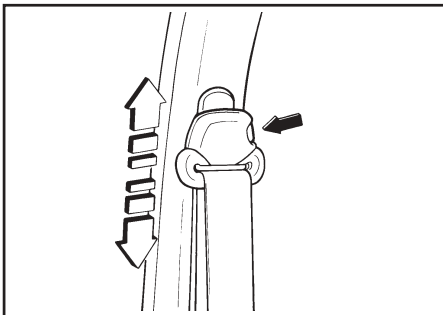

Высоту крепления ремня безопасности переднего сидения можно отрегулировать в одно из 4 положений.

Регулируя крепление ремня безопасности, установите его на достаточной высоте, чтобы обеспечить плотный контакт ремня с Вашим плечом и в тоже время, чтобы ремень НЕ КАСАЛСЯ шеи.

Чтобы отрегулировать высоту крепления ремня нажмите на блокировочную кнопку высоты крепления ремня безопасности и переместите вниз или вверх крепление ремня в желаемое положение, которое обеспечивает плотный контакт ремня с Вашим плечом. Для фиксации крепления ремня отпустите блокировочную кнопку. После того как Вы отпустили блокировочную кнопку, попробуйте переместить крепления ремня безопасности вниз или вверх, чтобы убедиться, что крепление надежно зафиксировано в данном положении.

ПРЕДУПРЕЖДЕНИЕ:

- Крепление ремня безопасности должно быть зафиксировано во время движения автомобиля.
- Неправильная регулировка высоты ремня безопасности может снизить эффективность ремня безопасности в случае дорожно-транспортного происшествия (аварии).

РЕМНИ БЕЗОПАСНОСТИ - Трехточечный ремень безопасности водителя с инерционным механизмом блокировки

Пристегивание ремня безопасности

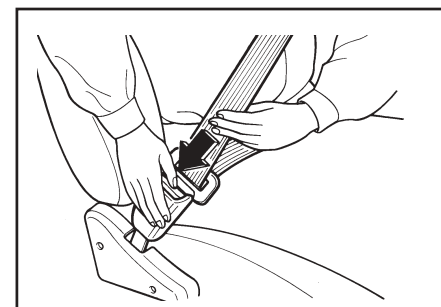

Чтобы пристегнуть ремень безопасности, вытяните его из втягивающего механизма и вставьте планку ремня (язычок защелки) в его замок до щелчка.

Ремень безопасности автоматически выбирает требуемую длину только после того, как Вы вручную отрегулируете поясной ремень таким образом, чтобы он плотно облегал Ваши бедра. После надевания такого ремня он автоматически следует за медленными движениями Вашего тела, но в случае внезапного или сильного рывка ремень ав-

ОБЩИЕ СВЕДЕНИЯ О ВАШЕМ АВТОМОБИЛЕ ХЁНДЭ

томатически блокируется для удержания пристегнутого им человека. Ремень будет также заблокирован, если Вы резко потяните его вперед. Проверьте надежность крепления замка ремня безопасности, и чтобы ремень безопасности не был перекручен.

Регулировка ремня безопасности



Никогда не надевайте поясной ремень безопасности поперек брюшной полости. В случае аварии ремень может резко врезаться в живот и увеличить риск получения травмы. Когда ремень расположен слишком высоко, то повышается опасность того, что Вы выскользнете из-под ремня в случае дорожно-транспортного происшествия (аварии) или при резком торможении. Это может привести к повреждению автомобиля, серьезным травмам или гибели. Обе руки не должны од-

новременно находиться под или над ремнем. Одна рука должна находиться под, а другая над ремнем, как показано на рисунке. Никогда не пропускайте плечевой ремень под рукой, которая находится ближе к двери.

Отстегивание ремня безопасности

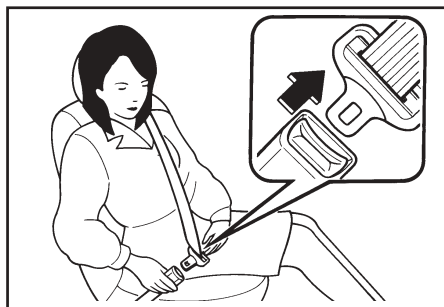

Для отстегивания ремня безопасности возьмитесь за планку (язычок защелки) и нажмите кнопку на замке ремня. Когда ремень отстегнут, он автоматически убирается втягивающим механизмом.

Если этого не происходит, проверьте ремень на отсутствие перекручивания и повторите попытку снова.

РЕМНИ БЕЗОПАСНОСТИ - Ремень безопасности с креплением в двух точках (Центральный ремень безопасности заднего сидения)

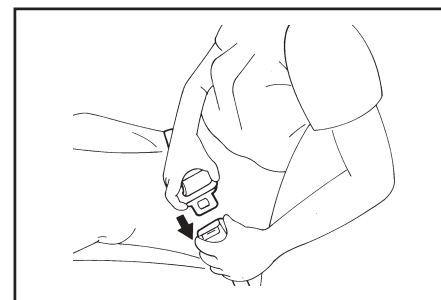

Чтобы пристегнуть ремень безопасности с креплением в двух точках, вставьте язычок защелки в замок. Фиксация замка будет сопровождаться характерным щелчком. Проверьте надежность крепления замка ремня безопасности, и чтобы ремень безопасности не был перекручен.

ОБЩИЕ СВЕДЕНИЯ О ВАШЕМ АВТОМОБИЛЕ ХЭНДЭ

Регулировка ремня безопасности



При использовании ремня безопасности с креплением в двух точках, его длину необходимо отрегулировать самостоятельно таким образом, чтобы он плотно облегал тело. Пристегните ремень и слегка подтяните ремень для того, чтобы устранить его провисание. Ремень следует располагать как можно ниже на бедрах, не на животе. Если ремень расположен слишком высоко, это увеличивает риск получения травмы в случае дорожно-транспортного происшествия (аварии).

Отстегивание ремня безопасности

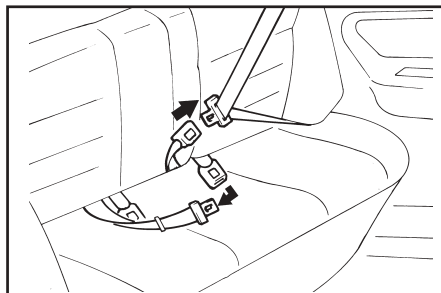

Для отстегивания ремня безопасности возьмитесь за планку (язычок защелки) и нажмите кнопку на замке ремня.

ПРЕДУПРЕЖДЕНИЕ:

Механизм пристегивания поясного центрального ремня безопасности заднего сидения отличается от механизмов плечевых ремней безопасности заднего сидения или поясного центрального ремня безопасности заднего сидения, убедитесь что Вы используете правильный замок для получения максимальной защиты от системы ремней безопасности и обеспечения правильной работы.

УДЕРЖИВАЮЩЕЕ ПРИСПОСОБЛЕНИЕ ДЛЯ ДЕТЕЙ (ДЕТСКОЕ СИДЕНИЕ) (дополнительное оборудование)

При перевозке в автомобиле детей всегда следует сажать их на заднее сидение и пристегивать, чтобы свести к минимуму риск получения травмы в случае дорожно-транспортного происшествия (аварии), резкого торможения или поворота. Статистика дорожно-транспортных происшествий свидетельствует, что дети, удерживаемые надлежащим устройством, подвергаются меньшей опасности на заднем сидении, чем на переднем. Дети старшего возраста должны быть пристегнуты имеющимися в автомобиле ремнями безопасности.

В соответствии с законодательством большинства стран, Вы обязаны использовать удерживающие приспособления для детей. При перевозке детей младшего возраста необходимо использовать удерживающее приспособление (детское сидение).

В случае дорожно-транспортного происшествия (аварии) дети могут получить травмы, если их удерживающее приспособление (детское сидение) неправильно закреплено. Для перевозки младенцев и детей младшего возраста нужно использовать детскую люльку или детское сидение.

Прежде чем покупать детское сидение или

ОБЩИЕ СВЕДЕНИЯ О ВАШЕМ АВТОМОБИЛЕ ХЁНДЭ

"люльку" проверьте, хорошо ли оно устанавливается на заднем сидении и подходит ли оно для установки с Вашими ремнями безопасности, а также, проверьте соответствует ли оно комплекции ребенка. Установку удерживающего приспособления (детского сидения) производите в соответствии с инструкцией изготовителя этого приспособления.

ПРЕДУПРЕЖДЕНИЕ:

- **УДЕРЖИВАЮЩЕЕ ПРИСПОСОБЛЕНИЕ (ДЕТСКОЕ СИДЕНИЕ) ДЛЯ РЕБЕНКА СЛЕДУЕТ УСТАНОВИТЬ НА ЗАДНЕМ СИДЕНИИ.** Установка детской "люльки" или детского сидения на переднем сидении недопустима. Если в случае дорожно-транспортного происшествия (аварии) сработает надувная подушка безопасности переднего пассажира, она может серьезно травмировать младенца или ребенка сидящего в люльке или детском сидении. Поэтому используйте удерживающее приспособление (детское сидение) для ребенка только на заднем сидении Вашего автомобиля.
- Поскольку ремень безопасности или детское сидение может сильно на-

греться в закрытом автомобиле, будьте осторожны, проверьте поверхность сидения и замков перед тем, как посадить ребенка в детское сидение.

- Когда Вы не используете детское сидение, храните его в багажнике или пристегните его ремнем безопасности, чтобы его не выбросило вперед в случае резкого торможения или дорожно-транспортного происшествия (аварии).
- Детей, которым стали малы детские сидения (удерживающие приспособления для детей), следует усаживать на задние сидения и пристегивать комбинированным поясно-плечевым ремнем безопасности.
- Всегда проверяйте, чтобы плечевая часть поясно-плечевого бокового ремня безопасности располагалась посередине плеча и не касалась шеи. Перемещение ребенка ближе к центру автомобиля может способствовать лучшей установке ремня. Плечевая часть поясно-плечевого бокового ремня безопасности и поясной центральный ремень безопасности заднего сидения должны всегда распола-

гаться как можно ниже и по возможности плотнее.

- Если не удастся правильно пристегнуть детское сидение ремнем безопасности, рекомендуется использовать подкладку под детское сидение для того, чтобы увеличить высоту посадки ребенка таким образом, чтобы стало возможно правильное пристегивание ребенка ремнем безопасности.
- Не допускайте того, чтобы ребенок стоял на сидении или находился на руках.
- Использование удерживающих приспособлений или детских сидений, которые крепятся к спинке сидения недопустимо; такие приспособления не обеспечивают необходимую безопасность в случае дорожно-транспортного происшествия (аварии).
- Удерживание ребенка на руках во время движения автомобиля недопустимо, ребенок может получить тяжелую или даже смертельную травму в случае дорожно-транспортного происшествия (аварии) или резкого торможения. Ваши руки не заменят удерживающее приспособление (детское сидение), даже если вы пристегнуты ремнем безопасности.

ОБЩИЕ СВЕДЕНИЯ О ВАШЕМ АВТОМОБИЛЕ ХЁНДЭ

Использование удерживающего приспособления для детей



При перевозке младенцев и детей младшего возраста настоятельно рекомендуется использовать детское сидение. Такое удерживающее приспособление (детское сидение) должно соответствовать росту и весу Вашего ребенка и устанавливаться надлежащим образом в соответствии с инструкцией изготовителя этого приспособления. Чтобы обеспечить большую безопасность, **УДЕРЖИВАЮЩЕЕ ПРИСПОСОБЛЕНИЕ (ДЕТСКОЕ СИДЕНИЕ) ДЛЯ РЕБЕНКА СЛЕДУЕТ УСТАНОВИТЬ НА ЗАДНЕМ СИДЕНИИ**. В Вашем автомобиле имеются три отверстия для установки крепежной арматуры удерживающего приспособления (детского сидения). Для установки крепежной арматуры удерживающего приспособления (детского сидения) приварены анкерные гайки под лист металла как показано на рисунке.

Места расположения гаек крепления держателя крюка удерживающего приспособления для детей (для 4-х дверных моделей)

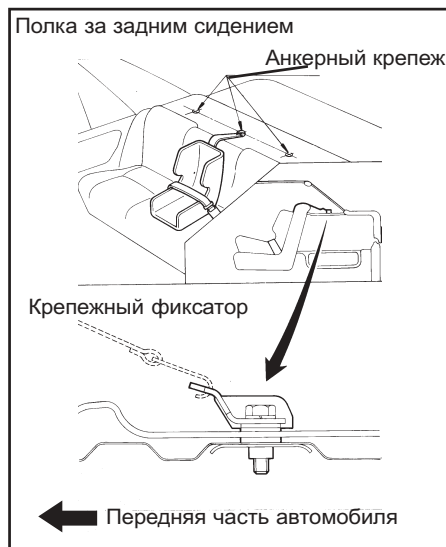

Гайки крепления держателя крюка удерживающего приспособления для детей расположены на полке за задним сидением, а анкерные отверстия закрыты заглушками.

Если Вы желаете установить крюк удерживающего приспособления для детей, снимите одну из трех облицовочных заглушек анкерных отверстий с облицовки лотка за задним сидением, затем установите держатель крюка удерживающего приспособления для детей при помощи болта и шайбы и затяните болт моментом затяжки 16,7–25,5 Н·м.

ОБЩИЕ СВЕДЕНИЯ О ВАШЕМ АВТОМОБИЛЕ ХЁНДЭ

Места расположения гаек крепления держателя крюка удерживающего приспособления для детей (для 3/5 дверных моделей)

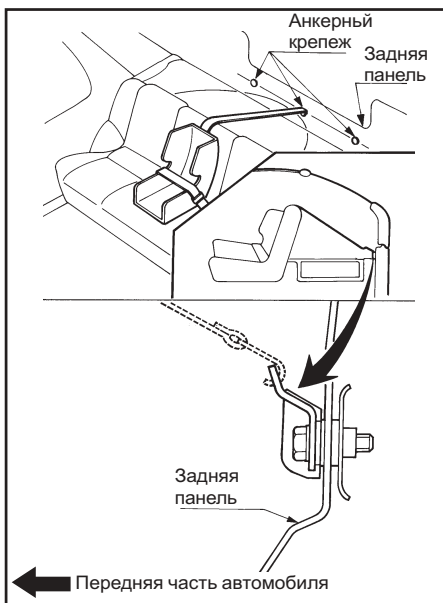

Три гайки крепления держателя крюка удерживающего приспособления для детей расположены на задней панели.

Если Вы желаете установить крюк удержива-

ющего приспособления для детей, снимите одну из трех облицовочных заглушек анкерных отверстий с облицовки лотка за задним сидением, затем установите держатель крюка удерживающего приспособления для детей при помощи болта и шайбы и затяните болт моментом затяжки 16,7–25,5 Н·м.

Установка на заднем сидении у двери



Для того чтобы установить детское сидение на заднем сидении у двери, вытяните поясно-плечевой ремень из втягивающего механизма. Установите удерживающее приспособление для детей (детское сидение), пристегните ремень безопасности и дождитесь пока ремень не выберет слабинку (пока не будет устранено провисание ремня безопасности). Убедитесь, что поясная часть ремня плотно обхватывает удерживающее

приспособление для детей (детское сидение), а плечевая часть ремня безопасности не может касаться головы или области шеи ребенка. После того как удерживающее приспособление установлено, попытайтесь подвигать его в разные стороны, чтобы убедиться, что оно надежно закреплено.

Если требуется натянуть ремень безопасности, дополнительно натяните его по направлению к втягивающему механизму. При отстегивании и втягивании ремня безопасности втягивающий механизм автоматически вернется в прежнее, нормальное для фиксации сидячего пассажира, состояние.

ПРИМЕЧАНИЕ:

- Перед установкой удерживающего приспособления (детского сидения) тщательно изучите инструкцию изготовителя этого приспособления.
- Если ремень безопасности не работает как описано выше, незамедлительно предоставьте Ваш автомобиль официальному дилеру ХЁНДЭ для проверки.

ПРЕДУПРЕЖДЕНИЕ:

Не допускается установка любых удерживающих приспособлений для детей (детских сидений) на переднем сидении. В случае аварии раскрытие надувной подушки безопасности переднего пассажира может травмировать или привести

ОБЩИЕ СВЕДЕНИЯ О ВАШЕМ АВТОМОБИЛЕ ХЁНДЭ

к смерти сидящего в удерживающем приспособлении (детском сидении) ребенка. Поэтому, устанавливайте удерживающее приспособление (детское сидение) на заднем сидении Вашего автомобиля.

Пригодность детских удерживающих приспособлений для использования на различных сидениях

Используйте только официально одобренные для использования в Вашем автомобиле детские сидения, соответствующие параметрам вашего ребенка.

Весовая категория	Положения удерживающего приспособления		
	на сидении переднего пассажира	на заднем сидении у двери	на заднем сидении в центре
0: до 10 кг (до 9 месяцев)	X	X	X
0+: до 13 кг (до 2-х лет)	X	U	X
I: 9--18 кг (от 9 мес. до 4 лет)	UF	U	UF
II & III: 18--36 кг (от 4 до 12 лет)	UF	UF	UF

U: место пригодно для установки "универсальных" удерживающих приспособлений для детей (детских сидений), соответствующих весовой категории, в которую попадает ребенок.

UF: место пригодно для установки "универсальных" приспособлений для детей (детских сидений), в которых ребенок располагается лицом по ходу движения автомобиля, соответствующих весовой категории, в которую попадает ребенок.

X: место непригодно для установки удерживающих приспособлений для детей (детских сидений) для данной весовой категории.

ОБЩИЕ СВЕДЕНИЯ О ВАШЕМ АВТОМОБИЛЕ ХЁНДЭ

Ремень безопасности с преднатяжителем (Для автомобилей без надувных подушек безопасности)

В обычных случаях ремень безопасности с преднатяжителем работает таким же образом, что и ремень безопасности с инерционным механизмом блокировки E.L.R. (Ремень блокируется в положении, в котором он находится в случае резкого торможения автомобиля. Он также будет заблокирован, если Вы попытаетесь вытянуть его слишком резко из втягивающего механизма). Однако в момент столкновения преднатяжитель ремня безопасности мгновенно втягивает ремень безопасности, чтобы четко зафиксировать пассажира ремнем безопасности и выбрать слабинку ремня.

ПРИМЕЧАНИЕ:

- Во время срабатывания преднатяжителя ремня безопасности выделяется небольшое количество дыма и происходит сильный хлопок. Этот хлопок является нормальным явлением и не опасен.
- Ремень безопасности с преднатяжителем специально разработан для срабатывания только при ударе средней или большой силы и только один раз.

ПРЕДУПРЕЖДЕНИЕ:

В случае срабатывания ремня безопасности с преднатяжителем не пытайтесь

заменить его самостоятельно. Это необходимо выполнять только у официального дилера ХЁНДЭ.

Ремень безопасности с преднатяжителем (Для автомобилей с надувными подушками безопасности)

Ваш автомобиль ХЁНДЭ оборудован ремнями безопасности с преднатяжителем для водителя и переднего пассажира. Назначение такого ремня заключается в обеспечении четкой фиксации пассажира в некоторых случаях при фронтальном ударе. Преднатяжитель ремня безопасности может сработать отдельно, а также совместно с надувными подушками безопасности при фронтальном ударе достаточной силы.

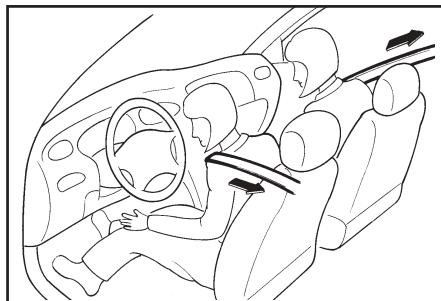

Ремень безопасности с преднатяжителем срабатывает таким же образом, как и ремень безопасности с инерционным втягивающим

механизмом с автоматической блокировкой (ELR). В случае резкой остановки автомобиля, или когда пассажир пытается вытянуть ремень слишком быстро, втягивающий механизм автоматически заблокирует ремень безопасности. Однако при фронтальном ударе средней или большой силы, преднатяжитель ремня безопасности мгновенно втягивает ремень безопасности.



Система ремней безопасности с преднатяжителем состоит из следующих компонентов. Их расположение указано на рисунке.

1. Контрольная лампа SRS
2. Преднатяжитель ремня безопасности в сборе
3. Электронный блок управления SRS

ПРЕДУПРЕЖДЕНИЕ:

Для достижения максимально эффективной работы ремня безопасности с преднатяжителем:

ОБЩИЕ СВЕДЕНИЯ О ВАШЕМ АВТОМОБИЛЕ ХЁНДЭ

1. Ремень безопасности должен быть правильно пристегнут.
2. Ремень безопасности должен быть правильно отрегулирован.

ПРИМЕЧАНИЕ:

- Ремни безопасности с преднатяжителем водителя и переднего пассажира срабатывают при фронтальном ударе достаточной силы. Преднатяжители ремней безопасности могут сработать отдельно, а также совместно с надувными подушками безопасности при фронтальном ударе достаточной силы. Преднатяжители ремней безопасности срабатывают при сильном фронтальном ударе, даже если ремень безопасности не пристегнут.
- Во время срабатывания преднатяжителей ремней безопасности выделяется небольшое количество дыма и происходит сильный хлопок. Эти явления являются нормальными явлениями и не опасны.
- Несмотря на то, что этот дым не ядовит, не следует его вдыхать, поскольку он может вызвать раздражение, кашель или удушье в случае если Вы вдыхали его продолжительное количество времени. После срабатывания преднатяжителей ремней безопасности тщательно вымойте лицо и руки.

ВНИМАНИЕ:

- Поскольку датчик который активирует подушки безопасности SRS под-

соединен в цепь преднатяжителей ремней безопасности, контрольная лампа SRS  на панели приборов будет мигать в течение приблизительно 6 секунд после поворота ключа зажигания в положение "ON" (Вкл.) или "ACC", после чего она должна погаснуть.

- Если преднатяжители ремней безопасности работают ненормально, данная контрольная лампа будет гореть, даже если система подушек безопасности SRS находится в исправном состоянии.
Вам следует немедленно обратиться для проверки к официальному дилеру ХЁНДЭ, если при повороте ключа зажигания в положение "ON" (Вкл.) или "ACC", контрольная лампа дополнительной системы пассивной безопасности SRS (надувных подушек безопасности) не загорается, не гаснет, приблизительно через 6 секунд или загорается во время движения автомобиля.

ПРЕДУПРЕЖДЕНИЕ:

- Преднатяжители ремней безопасности разработаны для однократного использования. После того, как преднатяжители ремней безопасности сработали, они больше не сработают. Все ремни безопасности должны быть заменены после дорожно-

транспортного происшествия (аварии), независимо от типа ремня безопасности.

- После срабатывания преднатяжителя ремня безопасности в сборе некоторые детали преднатяжителя будут горячими. Не дотрагивайтесь до них после срабатывания преднатяжителя в течение нескольких минут.
- Не пытайтесь самостоятельно проверить или заменить механизмы ремней безопасности с преднатяжителем. Это должно обязательно производиться официальным дилером ХЁНДЭ.
- Не ударяйте по преднатяжителям ремней безопасности в сборе.
- Не пытайтесь самостоятельно обслужить или отремонтировать систему ремней безопасности с преднатяжителями.
- Неправильное обращение с ремнями безопасности с преднатяжителем в сборе, невыполнение запретов на удары, изменение, проведение проверки и замены, обслуживания или ремонта ремней безопасности с преднатяжителем в сборе может привести к неправильной работе ремней или случайному срабатыванию ремней и нанесению серьезных травм.
- Всегда пристегивайтесь ремнями безопасности рерод началом движения.

ОБЩИЕ СВЕДЕНИЯ О ВАШЕМ АВТОМОБИЛЕ ХЁНДЭ

ДОПОЛНИТЕЛЬНАЯ СИСТЕМА ПАССИВНОЙ БЕЗОПАСНОСТИ (SRS) - НАДУВНЫЕ ПОДУШКИ БЕЗОПАСНОСТИ (если имеется)

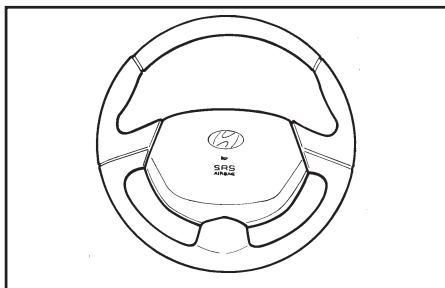

Ваш автомобиль ХЁНДЭ оборудован дополнительной системой пассивной безопасности (надувными подушками безопасности) SRS. Наличие этой системы можно определить по наличию надписи "SRS AIR BAG" имеющейся на крышке подушки безопасности в рулевом колесе и на накладке панели со стороны переднего пассажира над вещевым ящиком. Система SRS состоит из подушек безопасности установленных под накладками в середине рулевого колеса и в панели со стороны переднего пассажира над вещевым ящиком. Задачей дополнительной системы пассивной безопасности (надувных подушек безопасности) SRS является обеспечение дополнительной безопасности водителя и/или переднего пассажира в дополнение к систе-

ме ремней безопасности при фронтальных ударах средней или большой силы.

ПРИМЕЧАНИЕ:

Обязательно ознакомьтесь с информацией о системе SRS на этикетках, расположенных на обратной стороне солнцезащитного козырька со стороны водителя и внутри вещевого ящика.

ПРЕДУПРЕЖДЕНИЕ:

- Как указывает название системы SRS, эта система разработана в дополнение и для работы совместно с трехточечными ремнями безопасности водителя и переднего пассажира и не является заменой для них. Поэтому, находясь в автомобиле, Вы всегда должны быть пристегнуты ремнями безопасности. Более того, подушки безопасности срабатывают только при очень сильных ударах, когда удар происходит под углом 30° от продольной оси автомобиля и не сработают при боковом и заднем ударах или при переворачивании автомобиля на крышу. Кроме того, подушки безопасности срабатывают только один раз. Потому необходимо всегда пристегиваться ремнями безопасности.
- Водитель должен откинуться на спинку сиденья как можно глубже, сохраняя управление над автомобилем. Если Вы сидите слишком близко к подушке безопасности, при её раскрытии она может вызвать серьезные травмы и даже смерть.

- На или рядом с подушкой безопасности в рулевом колесе, приборной панели и передней панели над перчаточным ящиком нельзя класть никакие предметы, потому что такие предметы могут причинить травмы в случае раскрытия подушки безопасности при ударе.
- Если сработала подушка безопасности, она должна быть заменена официальным дилером "Хёндэ".
- Не пытайтесь ремонтировать или разъединять проводку системы SRS или другие её компоненты. Это может привести к травмам, вызванным случайным срабатыванием подушек безопасности, или выведению из строя системы SRS.
- Не устанавливайте детскую систему безопасности на месте переднего пассажира. В случае аварии и раскрытия подушки безопасности дети могут получить серьезные травмы или даже погибнуть.
- Не позволяйте детям ездить на переднем пассажирском сидении. Если старшие дети уже могут ездить на переднем сидении, убедитесь в том, что они соответствующим образом пристегнуты, и что сидение отодвинуто назад как можно глубже.
- Для обеспечения максимальной защиты при всех типах столкновений, все пассажиры, включая водителя

ОБЩИЕ СВЕДЕНИЯ О ВАШЕМ АВТОМОБИЛЕ ХЕНДЭ

всегда должны быть пристегнуты ремнями безопасности независимо от наличия подушки безопасности на данном сидении, чтобы свести к минимуму риск получения травмы или смерти в случае дорожно-транспортного происшествия (аварии).

Не наклоняйтесь слишком близко к подушке безопасности, когда автомобиль движется.

- Для обеспечения защиты при столкновении, наполнение подушек безопасности SRS газом происходит с большой силой. Если пассажир не пристегнут ремнем безопасности, надувная подушка безопасности может сильно ударить его, что может послужить причиной серьезной или даже смертельной травмы.

Функции и элементы системы SRS

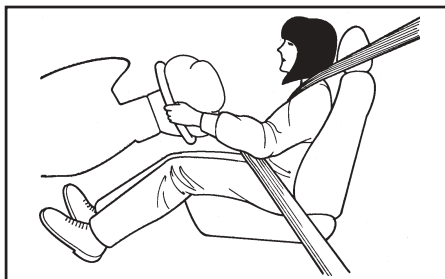

Дополнительная система пассивной безопасности (SRS) включает в себя следующие компоненты:

- Фронтальная надувная подушка безопасности водителя в сборе
- Фронтальная надувная подушка безопасности переднего пассажира в сборе
- Поддержка для коленей
- Контрольная лампа системы SRS
- Электронный блок управления SRS (дополнительной системы пассивной безопасности) (SRSCM)

Электронный блок управления SRS (дополнительной системы пассивной безопасности) (SRSCM) постоянно следит за всеми компонентами системы, когда ключ зажигания находится в положении "ON" (Вкл.), и определяет, достаточно ли сильный был фронтальный или около фронтальный удар для того, чтобы раскрыть подушки безопасности.

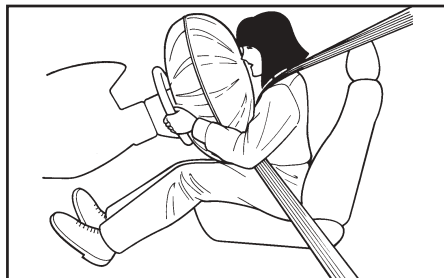

Контрольная лампа системы SRS (SRI) на панели приборов будет мигать приблизительно 6 секунд после поворота ключа за-

жигания в положение "ON" (Вкл.) или после запуска двигателя, после чего эта лампа должна погаснуть.

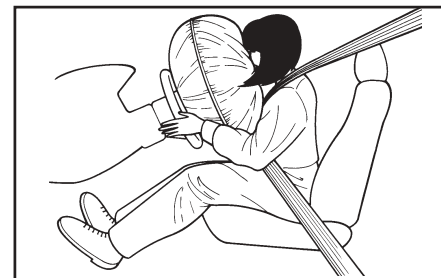

Надувные подушки безопасности расположены в середине рулевого колеса и в панели напротив сидения переднего пассажира над вещевым ящиком. Когда электронный блок управления SRS (дополнительной системы пассивной безопасности) (SRSCM) определяет фронтальный удар достаточной силы, он автоматически раскрывает подушки безопасности.

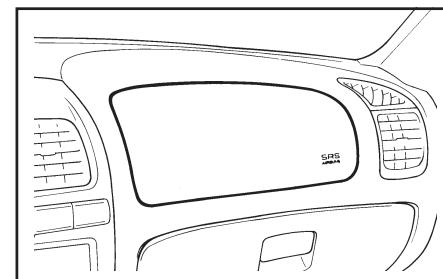

ОБЩИЕ СВЕДЕНИЯ О ВАШЕМ АВТОМОБИЛЕ ХЁНДЭ

Во время раскрытия подушек безопасности, расширяющаяся при надувании газом подушка безопасности выбивает крышку, которая разламывается по специальному шву.

Полностью раскрытая подушка безопасности в комбинации с правильно пристегнутым ремнем безопасности замедляет движение вперед водителя или переднего пассажира, тем самым снижая риск травмирования головы и грудной клетки.

После полного наполнения подушки безопасности газом она сразу же начинает спускаться, обеспечивая водителю передний обзор.

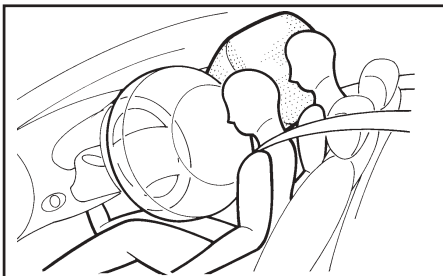

ВНИМАНИЕ:

При размещении в салоне автомобиля емкости с жидким освежителем воздуха, не располагайте его ни рядом с панелью приборов, и на поверхности накладки панели приборов. В случае утечки жидкости из емкости с освежителем воздуха и

попадании ее на эти детали (панель приборов, накладка панели приборов или дефлектор системы вентиляции), она может повредить эти детали.

При попадании жидкости из емкости для освежителя воздуха на эти места, немедленно промойте их водой.

ПРЕДУПРЕЖДЕНИЕ:

- При срабатывании надувной подушки безопасности SRS слышится резкий громкий хлопок и выделяется некоторое количество дыма и пыли (порошка). Данные явления не представляют опасности и являются нормальными. Однако, пыль (порошок), вырабатываемый при наполнении подушек газом, может привести к раздражению кожи. После срабатывания надувных подушек безопасности, обязательно вымойте лицо и руки с мылом и теплой водой.
- Система SRS работает только когда ключ зажигания находится в положении "ON" (Вкл.). Если контрольная лампа SRS не загорается или горит постоянно после мигания приблизительно в течение 6 секунд после поворота ключа зажигания в положение "ON" (Вкл.), после запуска двигателя, или загорается во время движения автомобиля, это указывает на неисправность системы SRS. Немедленно обратитесь к Вашему официальному дилеру ХЁНДЭ для проверки системы SRS.

- Перед заменой предохранителя или отсоединением провода от клеммы аккумуляторной батареи, поверните ключ зажигания в положение "LOCK" (Блокировка) или выньте ключ из замка зажигания. Не снимайте или не заменяйте предохранители, относящиеся к системе SRS, когда ключ зажигания находится в положении "ON" (Вкл.). Несоблюдение этой меры предосторожности приведет к тому, что контрольная лампа SRS загорится.

Боковая подушка безопасности (если есть)

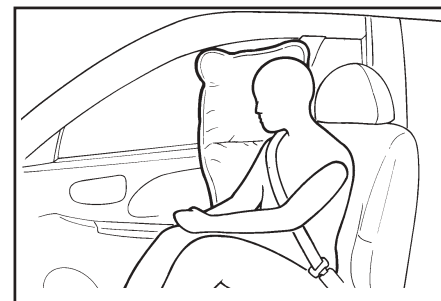

Ваш "Хёндэ" имеет подушку безопасности сбоку передних сидений. Назначение этой подушки безопасности - обеспечить дополнительную защиту водителя и/или переднего пассажира помимо защиты ремней безопасности. Такие подушки безопасности раскры-

ОБЩИЕ СВЕДЕНИЯ О ВАШЕМ АВТОМОБИЛЕ ХЁНДЭ

ваются только при некоторых боковых ударах, в зависимости от их силы, угла, скорости и места. Боковые подушки безопасности раскрываются не при всех боковых ударах.

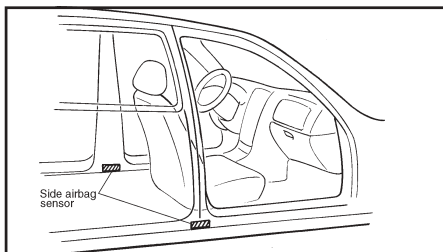

ВНИМАНИЕ:

- Для лучшей защиты боковой подушкой безопасности и во избежание травм, люди, сидящие спереди, должны сидеть прямо с правильно пристёгнутым ремнём безопасности. Руки водителя должны лежать на рулевом колесе в точках 9:00 и 15:00 (если представить руль как циферблат часов). Руки пассажира должны лежать на коленях.
- Не следует использовать дополнительные чехлы для сидений.
- Использование чехлов может снизить или свести на нет эффективность системы.
- Не устанавливайте аксессуары на или рядом с боковой подушкой безопасности.

- Не прилагайте чрезмерную силу к боковой части сиденья.
- Не кладите какие-либо предметы на или между Вами и подушкой безопасности.
- Не кладите какие-либо предметы (например, зонт или сумку) между передней дверью и сиденьем. Такие предметы могут быть опасны и могут причинить травмы, если сработает боковая подушка безопасности.
- Во избежание непредвиденного срабатывания боковой подушки безопасности, которое может привести к травме, избегайте удара датчика боковой подушки безопасности при включённом зажигании."

Техническое обслуживание дополнительной системы пассивной безопасности SRS (системы надувных подушек безопасности)

Дополнительная система пассивной безопасности SRS является необслуживаемой и не имеет компонентов и деталей, обслуживание которых Вы можете безопасно производить своими силами. Дополнительную систему пассивной безопасности SRS в целом, следует проверять у официального дилера ХЁНДЭ через каждые 10 лет с момента производства автомобиля.

Любые работы по техническому обслуживанию дополнительной системы пассивной безопасности SRS (надувных подушек безопасности) или расположенных вблизи нее деталей, должны осуществляться только официальным дилером ХЁНДЭ. Не разрешайте никому, кроме официального дилера ХЁНДЭ, проводить техническое обслуживание, проверку или ремонт любых компонентов (деталей) и электропроводки дополнительной системы пассивной безопасности SRS (надувных подушек безопасности), а также воздействовать на эти компоненты (детали) или удалять их. Неправильная работа с компонентами (детальями) или электропроводкой дополнительной системы пассивной безопасности SRS (системы надувных подушек безопасности) может привести к неожиданному срабатыванию надувных подушек или к выходу из строя всей системы SRS. Любая из указанных ситуаций может привести к тяжелым травмам.



ОБЩИЕ СВЕДЕНИЯ О ВАШЕМ АВТОМОБИЛЕ ХЁНДЭ

ПРЕДУПРЕЖДЕНИЕ:

- Очень опасно! Никогда не устанавливайте на сидении переднего пассажира, оборудованном подушкой безопасности, удерживающее приспособление для ребенка (детское сидение), в котором он располагается спиной по ходу движения автомобиля.
- Внесение изменений в компоненты (детали) или электропроводку дополнительной системы пассивной безопасности SRS (системы надувных подушек безопасности), включая наклеивание наклеек на крышки накладок подушек безопасности, может неблагоприятно сказаться на работе системы SRS и может привести к тяжелым травмам.
- Для чистки крышек накладок подушек безопасности следует использовать только мягкую сухую ткань или ткань, слегка смоченную чистой водой. Моющие растворы или очистители могут неблагоприятно воздействовать на крышки накладок подушек безопасности и на правильное их срабатывание.
- Не кладите любые предметы на или около модулей подушек безопасности на рулевом колесе, панели приборов и панели напротив сидения переднего пассажира над вещевым ящиком, поскольку они могут помешать правильному срабатыванию надувной подушки безопасности и могут сами послужить причиной травмирования, будучи с большой силой выброшенными в салон при наполнении надувной подушки безопасности.
- Дополнительная система пассивной безопасности SRS (надувных подушек безопасности) рассчитана на однократное применение. После срабатывания надувные подушки не могут использоваться вновь. Их следует срочно заменить, а вся система надувных подушек должна быть проверена официальным дилером ХЁНДЭ.
- Любые работы с проводкой системы SRS или ее отсоединение, а также с другими агрегатами системы SRS может привести к внезапному наполнению надувных подушек, либо к нарушению работоспособности надувных подушек, что, в конечном счете, может привести к серьезным травмам.
- Удерживающие приспособления (детские сидения), НЕ должны устанавливаться на сидении переднего пассажира, оборудованном надувной подушкой безопасности! В момент наполнения газом, подушка безопасности, может с силой ударить удерживающее приспособление (детское сидение) о спинку сидения и нанести ребенку серьезную или даже смертельную травму. Удерживающие приспособления (детские сидения) данного типа должны устанавливаться только на задних сидениях.
- В случае уничтожения компонентов (деталей) системы SRS или в случае утилизации автомобиля необходимо предпринять некоторые меры безопасности. Ваш официальный дилер ХЁНДЭ знаком с такими мерами предосторожности и может обеспечить Вас всей необходимой информацией. Несоблюдение этих мер предосторожности и невыполнение этих процедур может увеличить риск получения травмы.
- В случае передачи прав владения автомобилем какому-либо другому лицу, фирма настоятельно рекомендует предупреждать нового владельца о том, что автомобиль оборудован дополнительной системой пассивной безопасности SRS (системой надувных подушек безопасности), и указать соответствующий раздел в данном "Руководстве по эксплуатации".
- Если Ваш автомобиль был залит водой выше уровня пола, не пытайтесь запустить двигатель; отбуксируйте автомобиль официальному дилеру ХЁНДЭ.

ОБЩИЕ СВЕДЕНИЯ О ВАШЕМ АВТОМОБИЛЕ ХЁНДЭ

КОНТРОЛЬНО-ИЗМЕРИТЕЛЬНЫЕ ПРИБОРЫ

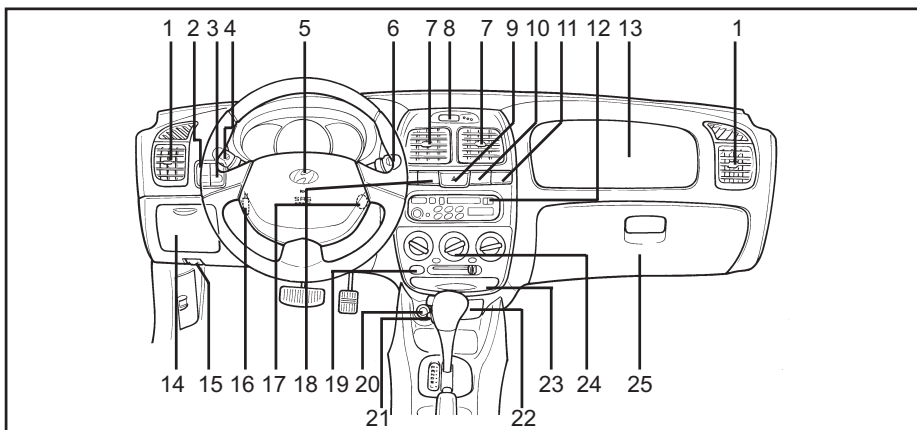

1. Боковой дефлектор системы вентиляции
2. Переключатель корректора фар
3. Переключатель очистителя/омывателя заднего стекла (если имеется)
4. Комбинированный переключатель света фар и указателей поворотов
5. Звуковой сигнал и дополнительная система пассивной безопасности - надувная подушка безопасности (для водителя) (дополнительное оборудование)
6. Переключатель очистителя/омывателя ветрового стекла
7. Центральный дефлектор системы вентиляции
8. Электронные часы (дополнительное оборудование)
9. Выключатель аварийной сигнализации
10. Выключатель передних противотуманных фар (дополнительное оборудование)
11. Выключатель заднего противотуманного света
12. Аудиосистема (дополнительное оборудование)
13. Дополнительная система пассивной безопасности - надувная подушка безопасности (для переднего пассажира) (дополнительное оборудование)
14. Дополнительный вещевой ящик для мелких вещей
15. Рукоятка привода замка капота
16. Рычаг регулировки наклона рулевой колонки (дополнительное оборудование)
17. Замок зажигания
18. Выключатель обогревателя заднего стекла
19. Выключатель кондиционера (дополнительное оборудование)
20. Прикуриватель
21. Выключатель повышающей передачи (овердрайв) (только для автомобилей с АКПП)
22. Пепельница
23. Подстаканник
24. Отопитель/Панель управления кондиционером
25. Вещевой (перчаточный) ящик

ВНИМАНИЕ:

При размещении в салоне автомобиля емкости с жидким освежителем воздуха, не располагайте его ни рядом с панелью приборов, ни на поверхности накладки панели приборов. В случае утечки жидкости из емкости с освежителем воздуха и попадании ее на эти детали (панель приборов, накладка панели приборов или дефлектор системы вентиляции), она может повредить эти детали. В этом случае немедленно протрите их водой.

ОБЩИЕ СВЕДЕНИЯ О ВАШЕМ АВТОМОБИЛЕ ХЕНДЭ

ПАНЕЛЬ ПРИБОРОВ И КОНТРОЛЬНЫЕ ЛАМПЫ

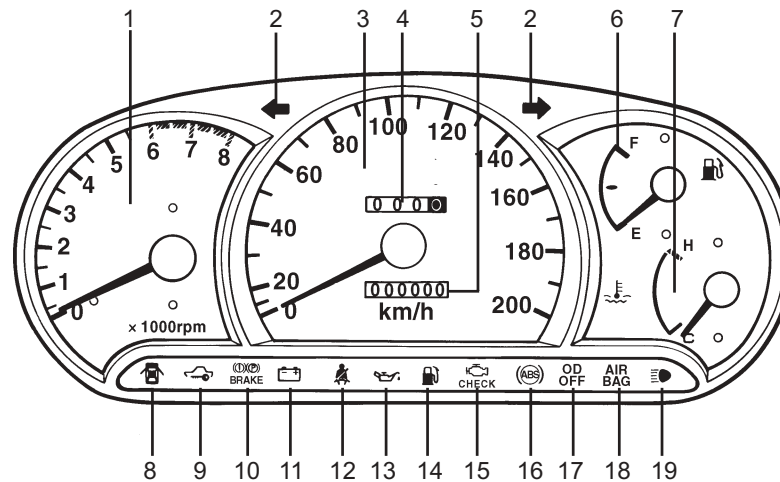

1. Тахометр (если имеется)
2. Контрольные лампы указателей поворотов
3. Спидометр
4. Счетчик "суточного" пробега
5. Одометр (счетчик пройденного пути)
6. Указатель уровня топлива
7. Указатель температуры охлаждающей жидкости
8. Контрольная лампа сигнализации о незакрытой двери
9. Контрольная лампа иммобилайзера
10. Контрольная лампа включения стоячного тормоза/аварийного уровня тормозной жидкости
11. Контрольная лампа разряда аккумуляторной батареи
12. Контрольная лампа сигнализации о не пристегнутом ремне безопасности
13. Контрольная лампа давления масла
14. Контрольная лампа резерва топлива
15. Контрольная лампа неисправности двигателя (MIL)
16. Контрольная лампа индикации неисправности антиблокировочной системы тормозов (ABS) (дополнительное оборудование)
17. Контрольная лампа выключения повышающей передачи (дополнительное оборудование)
18. Контрольная лампа индикации неисправности дополнительной системы пассивной безопасности (SRS) (дополнительное оборудование)
19. Контрольная лампа включения дальнего света фар

ОБЩИЕ СВЕДЕНИЯ О ВАШЕМ АВТОМОБИЛЕ ХЁНДЭ



Контрольная лампа выключения повышающей передачи (если имеется)

Когда включена повышающая передача, контрольная лампа выключения повышающей передачи будет погашена. При выключении повышающей передачи, эта лампа будет гореть желтым цветом. (Только для автомобилей с автоматической коробкой передач).



Контрольные лампы указателей поворотов

На панели приборов будет мигать зеленая стрелка, указывающая направление поворота. Если стрелка загорается, но не мигает, мигает чаще, чем обычно или не загорается совсем, это указывает на неисправность цепей указателей поворотов. Обратитесь к Вашему официальному дилеру ХЁНДЭ для ремонта.



Контрольная лампа индикации неисправности антиблокировочной системы тормозов (ABS)

После поворота ключа зажигания в положение "ON" (Вкл.), загорается контрольная лампа индикации неисправности антиблокировочной системы тормозов (ABS SRI) и затем гаснет через несколько секунд. Если эта лампа продолжает гореть, загорается во время движения или не загорается после поворо-

та ключа зажигания в положение "ON" (Вкл.), это указывает на неисправность антиблокировочной системы тормозов (ABS).

Если это произошло, Вам необходимо как можно скорее обратиться к официальному дилеру ХЁНДЭ для проверки автомобиля. Стандартная тормозная система будет продолжать работать, но без помощи антиблокировочной системы тормозов (ABS).



Контрольная лампа включения дальнего света фар

Эта контрольная лампа горит, когда включен дальний свет фар.



Контрольная лампа сигнализации о не пристегнутом ремне безопасности

Эта контрольная лампа загорается при повороте ключа зажигания из положения "LOCK" (Блокировка) в положение "ON" (Вкл.) или "START" (Стартер) и продолжает гореть, пока Ваш ремень безопасности не будет пристегнут.



Контрольная лампа давления масла

ВНИМАНИЕ:

Движение при низком уровне масла в двигателе или при горячей контрольной лампе давления масла может привести к

выходу из строя двигателя (образованию задиров, заклиниванию и т.п.). Если эта лампа загорается при работающем двигателе, это означает, что давление масла в двигателе ниже минимально допустимой величины. В исправном состоянии данная лампа загорается при повороте ключа в замке зажигания в положение "ON" ("Вкл") и гаснет после запуска двигателя. Если данная лампа продолжает гореть после запуска двигателя, имеется серьезная неисправность двигателя. В этом случае немедленно остановите автомобиль в безопасном месте, заглушите двигатель и проверьте уровень масла в двигателе. Если уровень масла ниже минимально допустимого значения, долейте масло в двигатель до нормального уровня и запустите двигатель снова. Если лампа продолжает гореть после запуска двигателя, немедленно выключите его. В любых случаях когда контрольная лампа давления масла продолжает гореть после запуска двигателя свяжитесь с ближайшим официальным дилером ХЁНДЭ перед тем, как воспользоваться автомобилем.

ОБЩИЕ СВЕДЕНИЯ О ВАШЕМ АВТОМОБИЛЕ ХЁНДЭ



Контрольная лампа включения стояночного тормоза/аварийного уровня тормозной жидкости

ВНИМАНИЕ:

Если Вы подозреваете неисправность тормозной системы, как можно скорее свяжитесь с ближайшим официальным дилером ХЁНДЭ для проверки тормозной системы. Вождение автомобиля с неисправностью электрических цепей или гидравлических линии тормозной системы очень опасно и может привести к серьезным или даже смертельным травмам.

Работа контрольной лампы

Контрольная лампа включения стояночного тормоза/аварийного уровня тормозной жидкости должна загораться при включении стояночного тормоза и при повороте ключа зажигания в положение "ON" (Вкл.) или "START" (Стартер). При выключенном стояночном тормозе эта лампа должна погаснуть после запуска двигателя.

Когда выключен стояночный тормоз, контрольная лампа включения стояночного тормоза/аварийного уровня тормозной жидкости должна загораться при повороте ключа зажигания в положение "ON" (Вкл.) или "START" (Стартер) и гаснуть после запуска двигателя. Если эта лампа загорается в любое другое время, Вы должны снизить скорость

движения автомобиля и полностью его остановить на обочине в безопасном месте.

Контрольная лампа тормозной системы указывает, что уровень тормозной жидкости в бачке гидросистемы тормозов становится ниже минимально допустимого уровня и необходимо долить тормозную жидкость типа DOT3 или DOT4. После добавления тормозной жидкости, если не обнаружены более никакие неисправности, необходимо незамедлительно предоставить автомобиль официальному дилеру ХЁНДЭ для проверки. Если обнаружены неисправности тормозной системы, движение на автомобиле недопустимо и его необходимо доставить для проверки официальному дилеру ХЁНДЭ, воспользовавшись профессиональной службой буксировки.

Ваш автомобиль ХЁНДЭ оборудован двухконтурной диагональной тормозной системой. Это означает, что даже в случае повреждения одного из контуров тормозной системы, Вы сможете использовать для торможения два колеса. В таком случае для остановки автомобиля потребуются большее усилие на педали тормоза и больший ход педали тормоза. Более того, тормозной путь автомобиля будет увеличен. В случае отказа одного из контуров тормозной системы, включите пониженную передачу, чтобы использовать эффект торможения двигателем для остановки автомобиля.



Контрольная лампа разряда аккумуляторной батареи

Данная лампа загорается, когда ключ в замке зажигания находится в положении "ON" ("Вкл") и гаснет после запуска двигателя. Если эта контрольная лампа продолжает гореть после запуска двигателя, в системе зарядки имеется неисправность.

Если эта контрольная лампа загорается во время движения автомобиля, немедленно остановите автомобиль и загляните под капот. Сначала убедитесь в целостности ремня привода генератора, если он цел, проверьте его натяжение. После этого, свяжитесь с официальным дилером ХЁНДЭ для проверки системы зарядки.

ВНИМАНИЕ:

В случае ослабления ремня привода генератора, или его разрыва во время движения автомобиля, это может привести к серьезной неисправности двигателя. Двигатель может перегреться, поскольку данный ремень также приводит в действие насос охлаждающей жидкости двигателя.



Контрольная лампа сигнализации о незакрытой двери

Данная лампа горит, когда не закрыта либо закрыта неплотно какая-либо из боковых дверей, либо задняя (пятая) дверь.

ОБЩИЕ СВЕДЕНИЯ О ВАШЕМ АВТОМОБИЛЕ ХЁНДЭ



Контрольная лампа резерва топлива

Эта лампа загорается, когда уровень топлива в топливном баке достигает минимально допустимого резервного значения. Если данная лампа горит, это свидетельствует о необходимости дозаправки топливом как можно скорее. Движение на автомобиле при горящей контрольной лампе резерва топлива или когда уровень топлива находится ниже отметки "E" (Пусто) может привести к пропускам зажигания, к повреждению каталитического нейтрализатора отработавших газов.



Контрольная лампа индикации неисправности дополнительной системы пассивной безопасности (SRS) (SRI) (дополнительное оборудование)

Эта контрольная лампа (SRI) загорается и мигает приблизительно в течение 6 секунд после поворота ключа зажигания в положение "ON" (Вкл.) или после запуска двигателя, после чего гаснет.

Эта контрольная лампа также загорается в случае неисправности дополнительной системы пассивной безопасности (SRS). Если контрольная лампа (SRI) не загорается или продолжает постоянно гореть после мигания в течение приблизительно 6 секунд после поворота ключа зажигания в положение

"ON" (Вкл.) или загорается во время движения автомобиля, предоставьте автомобиль официальному дилеру ХЁНДЭ для проверки дополнительной системы пассивной безопасности (SRS).

Звук сигнализации об износе тормозных колодок

Передние тормозные колодки имеют индикатор износа, который по мере износа тормозной колодки издает неприятный визжащий звук, сигнализируя о том, что необходимо произвести замену передних тормозных колодок. Во время движения автомобиля этот звук может появляться и исчезать или быть постоянным. Его можно также услышать при сильном нажатии на педаль тормоза. В случае езды с изношенными тормозными колодками, Вы можете повредить дорогостоящий тормозной диск. Незамедлительно обратитесь к Вашему официальному дилеру ХЁНДЭ.



Контрольная лампа неисправности двигателя (MIL) (дополнительное оборудование)

Эта лампа загорается при обнаружении неисправности компонентов (деталей), относящихся к системам снижения токсичности. Данная лампа загорается также в том случае, когда ключ зажигания поворачивают в

положение "ON" ("Вкл"), а затем, через несколько секунд, она должна погаснуть. Если эта лампа загорается во время движения автомобиля или не загорается после поворота ключа зажигания в положение "ON" ("Вкл"), то предоставьте автомобиль ближайшему официальному дилеру ХЁНДЭ для проверки систем.

Зуммер звуковой сигнализации (дополнительное оборудование)

Зуммер звуковой сигнализации срабатывает, когда горят задние фонари и открыта дверь водителя.

ОБЩИЕ СВЕДЕНИЯ О ВАШЕМ АВТОМОБИЛЕ ХЁНДЭ

УКАЗАТЕЛЬ УРОВНЯ ТОПЛИВА

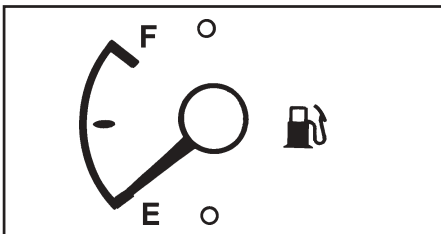

Стрелка данного указателя показывает примерный уровень топлива в топливном баке. Емкость топливного бака указана в Разделе 9.

УКАЗАТЕЛЬ ТЕМПЕРАТУРЫ ОХЛАЖДАЮЩЕЙ ЖИДКОСТИ

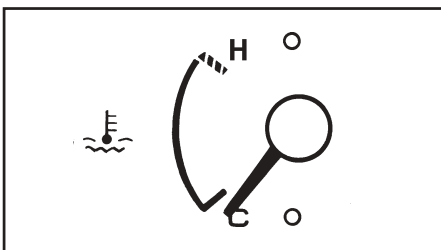

ПРЕДУПРЕЖДЕНИЕ:

Не открывайте пробку радиатора пока двигатель горячий. Система охлаждения находится под давлением, и открытие пробки может привести к выбросу горя-

чей жидкости, что может вызвать сильные ожоги. Подождите, пока двигатель остынет перед тем, как открыть пробку радиатора.

Стрелка данного указателя должна находиться в пределах нормы. Если стрелка указателя во время работы двигателя вошла в зону "Н" (Горячий) шкалы, немедленно остановите автомобиль и заглушите двигатель. Откройте капот и проверьте уровень охлаждающей жидкости в расширительном бачке и ремень привода насоса охлаждающей жидкости. Если Вы подозреваете наличие неисправности системы охлаждения, по возможности скорее предоставьте Ваш автомобиль официальному дилеру ХЁНДЭ для проверки.

СПИДОМЕТР

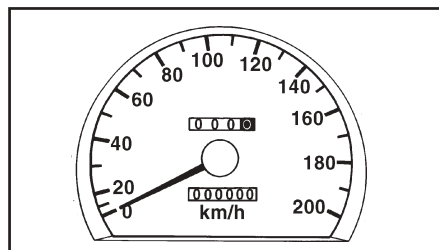

Спидометр Вашего автомобиля ХЁНДЭ показывает скорость автомобиля в километрах в час (км/ч) или милях в час.

ОДОМЕТР (СЧЕТЧИК ПРОЙДЕННОГО ПУТИ)

Одометр показывает общее расстояние в километрах или милях, пройденное автомобилем и очень удобен для контроля интервалов проведения периодического технического обслуживания.

ПРИМЕЧАНИЕ:

Любые изменения показаний одометра могут лишить Вас права на гарантийное обслуживание.

СЧЕТЧИК "СУТОЧНОГО" ПРОБЕГА

Счетчик "суточного" пробега показывает расстояние, пройденное за отдельную поездку или за определенный период времени. Для сброса показаний счетчика нажмите кнопку сброса (обнуления).

ТАХОМЕТР

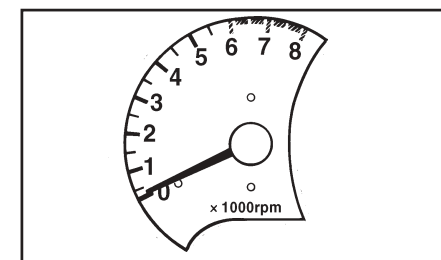

ОБЩИЕ СВЕДЕНИЯ О ВАШЕМ АВТОМОБИЛЕ ХЁНДЭ

Тахометр показывает частоту вращения коленчатого вала двигателя в оборотах в минуту (об/мин). Тахометр может помочь Вам выбрать более экономичный режим вождения, а также предупреждает о том, что частота оборотов коленчатого вала двигателя превышает максимально допустимое значение.

ВНИМАНИЕ:

Во время движения следите за показаниями тахометра. Его стрелка, показывающая частоту вращения коленчатого вала двигателя, не должна входить в красную зону (зону превышения максимально допустимой частоты вращения). Это может привести к серьезной поломке двигателя и лишить Вас права на гарантийное обслуживание.

КОМБИНИРОВАННЫЙ ПЕРЕКЛЮЧАТЕЛЬ СВЕТА ФАР И УКАЗАТЕЛЕЙ ПОВОРОТОВ

Переключатель указателей поворотов

При перемещении комбинированного переключателя вниз, начинают мигать указатели поворотов с левой стороны автомобиля. При перемещении комбинированного переключателя вверх, начинают мигать указатели поворотов с правой стороны автомобиля. После завершения поворота, переключатель

автоматически переместится в нейтральное положение и, одновременно, указатели поворота перестанут мигать. Если контрольная лампа указателей поворотов на приборном щитке мигает чаще обычного, загорается, но не мигает или не загорается совсем, это указывает на неисправность цепей указателей поворотов. Проверьте исправность предохранителя или лампочек или обратитесь к Вашему официальному дилеру ХЁНДЭ для проверки.

Режим работы переключателя при перемене ряда

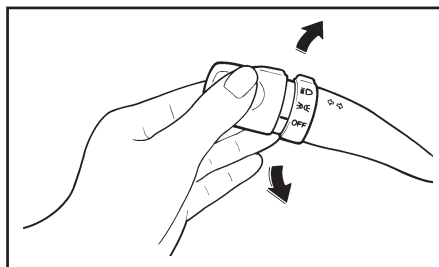

При перестроении в другой ряд движения переведите рычаг вверх или вниз до включения указателей поворотов. После отпускания рычаг автоматически возвращается в нейтральное положение.

Выключатель передних фар

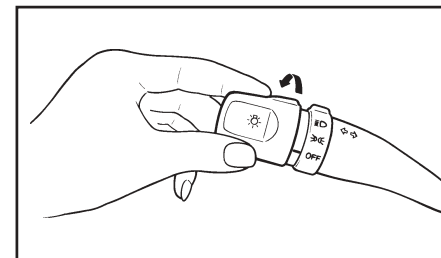

Поверните барабан на конце комбинированного переключателя, чтобы включить передние фары. В первом положении будут включены габаритные огни, боковые огни, задние фонари и подсветка приборного щитка. В следующем положении будут включены передние фары.

Наружное освещение в дневное время (дополнительное оборудование)

Ваш автомобиль ХЁНДЭ оборудован освещением в дневное время. Это освещение используется для улучшения видимости встречного транспорта. Данное освещение Вашего автомобиля разработано специально для работы в условиях, когда двигатель работает, а выключатель передних фар находится в положении

ОБЩИЕ СВЕДЕНИЯ О ВАШЕМ АВТОМОБИЛЕ ХЭНДЭ

"OFF" (Выкл.). Однако, освещение в дневное время будет выключено при включении стояночного тормоза.

Переключатель дальнего света фар

Для включения дальнего света фар, нажмите на переключатель от себя. Когда включен дальний свет, горит также контрольная лампа включения дальнего света фар. При переводе рычага обратно на себя, свет переключается с дальнего на ближний.

Мигание фарами

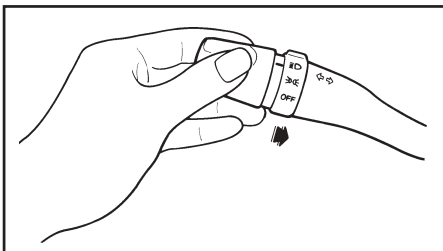

Мигание светом фар осуществляется при незначительном перемещении на себя и отпуске рычага переключателя. Мигание светом фар возможно, даже если переключатель фар головного света находится в положении "OFF" (Выкл.).

ПЕРЕКЛЮЧАТЕЛЬ СТЕКЛОЧИСТИТЕЛЯ И ОМЫВАТЕЛЯ ВЕТРОВОГО СТЕКЛА

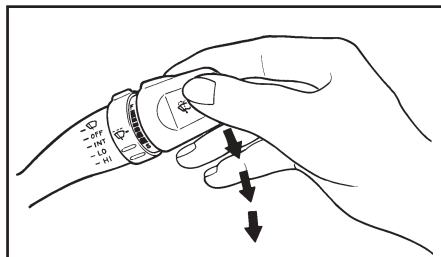

Этот переключатель имеет три позиции.

1. Прерывистый режим
2. Медленное движение
3. Быстрое движение

ПРЕДУПРЕЖДЕНИЕ:

Для предотвращения повреждения системы стеклоочистителей, не пытайтесь очистить тяжелые осадки в виде снега или льда. Накопившийся снег или лед необходимо очистить вручную. Если имеется только незначительный слой снега или льда, включите отопитель в режиме обогрева ветрового стекла и растопите снег или лед перед использованием стеклоочистителей.

РАБОТА ОМЫВАТЕЛЯ ВЕТРОВОГО СТЕКЛА

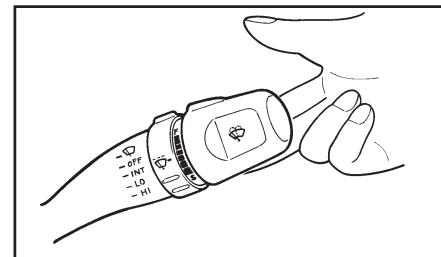

Омывающая жидкость будет подаваться на лобовое стекло при перемещении рычага переключателя стеклоочистителя/омывателя в сторону рулевого колеса. Если Ваш автомобиль оборудован прерывистым режимом работы щеток стеклоочистителя, то при включении омывателя ветрового стекла, одновременно с подачей моющей жидкости стеклоочистители автоматически совершат два хода в то время, как переключатель стеклоочистителя/омывателя ветрового стекла будет отпущен.

Если Ваш автомобиль не оборудован прерывистым режимом работы щеток стеклоочистителя, то при включении омывателя ветрового стекла будет осуществлена только подача моющей жидкости пока переключатель стеклоочистителя/омывателя ветрового стекла будет нажат.

ОБЩИЕ СВЕДЕНИЯ О ВАШЕМ АВТОМОБИЛЕ ХЁНДЭ

ПРИМЕЧАНИЕ:

- Не включайте омыватель более чем на 15 секунд или когда бачок омывателя пуст.
- В холодную погоду, прежде чем использовать стеклоочиститель, убедитесь, что щетки стеклоочистителя не примерзли к стеклу.
- В районах, где вода зимой замерзает, используйте незамерзающую моющую жидкость для ветрового стекла.

Удаление запотевания ветрового стекла

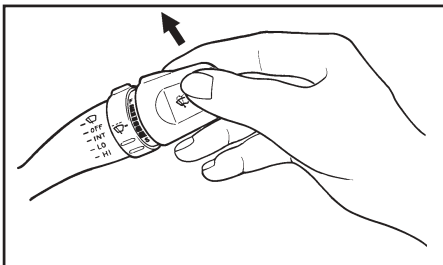

Для удаления осевшего на ветровом стекле тумана передвиньте рычаг переключателя стеклоочистителя/омывателя ветрового стекла вверх. Щетки стеклоочистителя сделают один ход.

Работа стеклоочистителя с изменяемым интервалом режима работы щеток стеклоочистителя (если имеется)

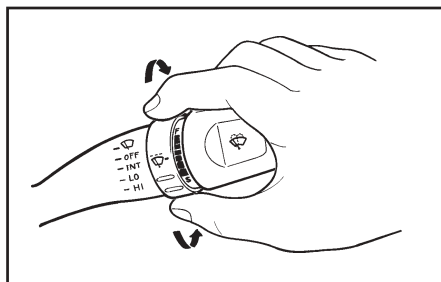

Чтобы воспользоваться режимом работы щеток стеклоочистителя с изменяемым интервалом, переместите переключатель стеклоочистителя в положение "INT" (Прерывистый режим). В этом положении переключателя, интервал прерывистого режима работы щеток стеклоочистителя может быть изменен в 5 положениях путем поворота регулировочного колесика интервала прерывистого режима на рычаге переключателя.

СТЕКЛООЧИСТИТЕЛЬ И ОМЫВАТЕЛЬ ЗАДНЕГО СТЕКЛА (дополнительное оборудование)

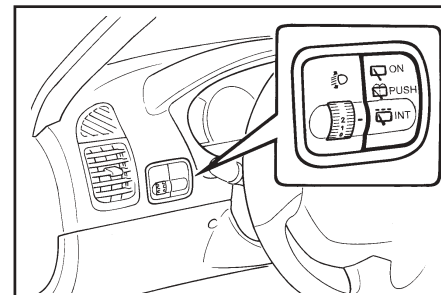

Стеклоочиститель и омыватель заднего стекла включаются нажатием на данный переключатель. Моющая жидкость подается на заднее стекло когда нажата кнопка на переключателе. Не включайте омыватель заднего стекла более чем на 15 секунд или когда бачок омывателя пуст; это может повредить систему.

Не включайте стеклоочиститель при сухом стекле. Это может привести к появлению царапин на стекле и преждевременному износу щеток. По этой же причине, не включайте омыватель, когда в бачке омывателя нет жидкости.

ОБЩИЕ СВЕДЕНИЯ О ВАШЕМ АВТОМОБИЛЕ ХЁНДЭ

ПЕРЕКЛЮЧАТЕЛЬ КОРРЕКТОРА ФАР

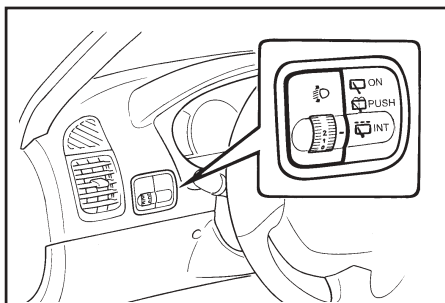

Для регулировки направления пучка света фар в зависимости от количества пассажиров и массы груза, перевозимого автомобилем, поверните переключатель корректора фар.

Чем выше номер положения переключателя корректора фар, тем ниже будет направлен поток света фар. Всегда используйте переключатель корректора фар для регулировки расстояния, освещаемого фарами (когда включен ближний свет) таким образом, чтобы не ослеплять водителей встречных автомобилей.

Ниже перечислены примеры правильной регулировки направления пучка света фар. В условиях загрузки автомобиля, отличных от перечисленных ниже, установите переключатель в положение наиболее близко соответствующее имеющимся в таблице описаниям.

Загрузка автомобиля	Положение переключателя корректора фар
Только водитель	"0"
Водитель + 1 передний пассажир	"0"
Все пассажиры (включая водителя)	"1"
Все пассажиры (включая водителя) + полная загрузка багажника (или буксировка не полностью загруженного прицепа)	"2"
Водитель + полная загрузка багажника (или буксировка прицепа с максимальной загрузкой)	"3"

ВЫКЛЮЧАТЕЛЬ АВАРИЙНОЙ СИГНАЛИЗАЦИИ

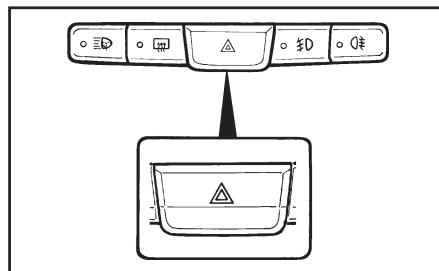

Пользуйтесь данным выключателем при вынужденной остановке автомобиля в опасном месте на дороге. В случае остановки из-за неисправности и т.п., всегда старайтесь съехать с дороги как можно дальше.

Для включения сигнализации нажмите на выключатель. При включении сигнализации все указатели поворотов начинают мигать, также мигают контрольные лампы указателей поворотов. Аварийная сигнализация может быть включена в любое время, независимо от наличия и положения ключа в замке зажигания. Для выключения сигнализации повторно нажмите на выключатель.

ОБЩИЕ СВЕДЕНИЯ О ВАШЕМ АВТОМОБИЛЕ ХЕНДЭ

ВЫКЛЮЧАТЕЛЬ ОБОГРЕВА ЗАДНЕГО СТЕКЛА

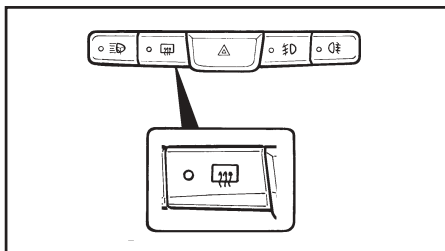

Для включения обогревателя нажмите на выключатель. Чтобы выключить обогреватель, повторно нажмите на выключатель. Поскольку на Вашем автомобиле установлен таймер обогревателя заднего стекла, обогреватель будет автоматически отключен через 15 минут. Чтобы включить его еще раз, нажмите на выключатель после автоматического отключения обогрева.

ВНИМАНИЕ:

При протирке внутренней поверхности заднего стекла пользуйтесь только мягкой тканью и протирайте стекло осторожно вдоль проводов обогревателя стекла, чтобы не повредить их.

ПРИМЕЧАНИЕ:

Обогреватель заднего стекла работает только при работающем двигателе.

ВЫКЛЮЧАТЕЛЬ ПЕРЕДНИХ ПРОТИВОТУМАННЫХ ФАР (дополнительное оборудование)

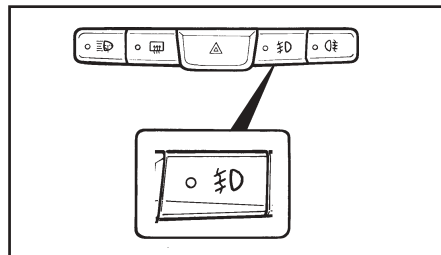

Чтобы включить противотуманные фары, нажмите на выключатель. Передние противотуманные фары можно включить только в том случае, когда переключатель фар головного света находится в первом или втором положении.

Выключатель заднего противотуманного света (если имеется)

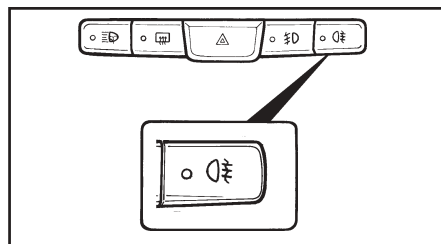

Для включения заднего противотуманного света нажмите выключатель. Задний противотуманный свет можно включить в том случае, когда включены передние фары.

ЭЛЕКТРОННЫЕ ЧАСЫ (дополнительное оборудование)

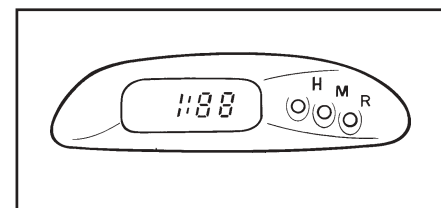

Электронные часы имеют три кнопки управления. Их функции следующие:

- HOURL (Час) - Нажмите на кнопку "H" для установки часов.
- MIN (Минута) - Нажмите на кнопку "M" для установки минут.
- RESET (Сброс) - Нажмите на кнопку "R" для сброса показаний минут на ноль. При этом:

Нажатие на кнопку "R" между 10:30 и 11:29 изменяет показания часов на 11:00. Нажатие на кнопку "R" между 11:30 и 12:29 изменяет показания часов на 12:00.

ОБЩИЕ СВЕДЕНИЯ О ВАШЕМ АВТОМОБИЛЕ ХЁНДЭ

ПРИКУРИВАТЕЛЬ

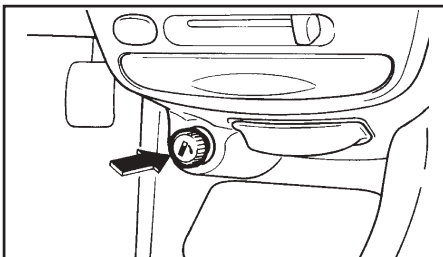

Прикуривателем можно воспользоваться, когда ключ в замке зажигания находится в положении "ON" ("Вкл") или "ACC" ("Дополнительное оборудование"). Чтобы воспользоваться прикуривателем, утопите ручку прикуривателя до конца.

Когда прикуриватель накалится, то он со щелчком автоматически вернется в первоначальное положение. Не удерживайте прикуриватель в полностью утопленном положении. Это может привести к повреждению нагревательного элемента и возгоранию.

В случае необходимости замены прикуривателя, используйте только оригинальный прикуриватель ХЁНДЭ или аналогичный, одобренный для установки.

ПЕРЕДНЯЯ ПЕПЕЛЬНИЦА

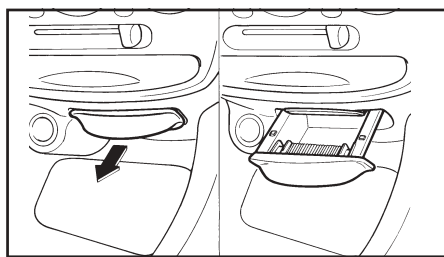

Чтобы открыть переднюю пепельницу, вытяните ее за ручку. Чтобы вынуть пепельницу из гнезда для ее очистки, нажмите на ее внутренний подпружиненный язычок и полностью вытащите ее из направляющих. Подсветка пепельницы горит только при включении наружного освещения автомобиля.

ЗАДНЯЯ ПЕПЕЛЬНИЦА (дополнительное оборудование)

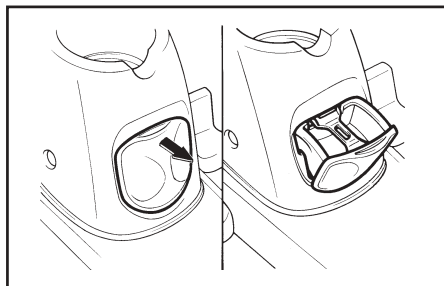

Чтобы открыть заднюю пепельницу, вытяните ее за верхний край. Чтобы вынуть заднюю пепельницу из гнезда для ее освобождения или очистки, поднимите ее вверх и наружу за верхний край.

ПОДСТАКАННИК

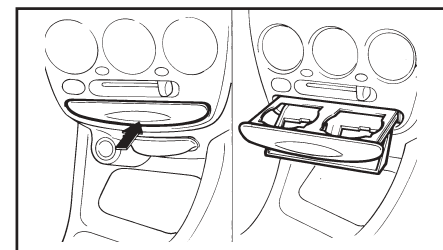

На передней главной консоли расположен подстаканник для удерживания стаканов и бутылок в имеющихся отверстиях. Чтобы им воспользоваться вытащите его за верхний край.

ВНИМАНИЕ:

Верните подстаканник в исходное положение, если Вы его не используете.

ПРЕДУПРЕЖДЕНИЕ:

Не помещайте посторонние предметы на подстаканник. Такие предметы могут быть выброшены в салон автомобиля и могут травмировать пассажиров автомобиля в случае дорожно-транспортного происшествия (аварии).

ОБЩИЕ СВЕДЕНИЯ О ВАШЕМ АВТОМОБИЛЕ ХЁНДЭ

СОЛНЦЕЗАЩИТНАЯ ШТОРКА (дополнительное оборудование)

Снятие солнцезащитной шторки

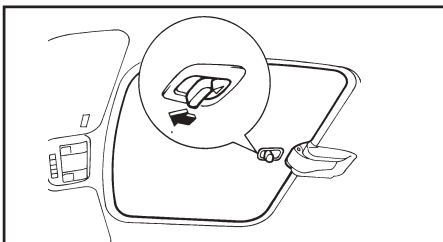

1. Потяните ручку солнцезащитной шторки в сторону ее передней части, после чего опустите заднюю часть солнцезащитной шторки.
2. После этого, Вы легко сможете снять солнцезащитную шторку.

Установка солнцезащитной шторки

1. Установите крючок в держатель имеющийся на передней части солнцезащитной шторки.
2. Потяните и зафиксируйте солнцезащитную шторку фиксатором.

ПРЕДУПРЕЖДЕНИЕ:

Не снимайте и не устанавливайте солнцезащитную шторку во время движения автомобиля.

ВНИМАНИЕ:

- o Снятие и установку солнцезащитной шторки необходимо производить при закрытом люке.
- o Перед началом движения, убедитесь, что солнцезащитная шторка надежно закреплена.

ЛЮК (если имеется)

Наклон люка

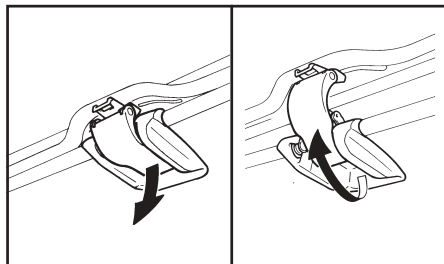

Люк можно открыть и закрыть вручную.

1. Потяните ручку вниз и затем вперед и вверх как показано стрелками на рисунке.
2. Нажмите в центр ручки, чтобы зафиксировать люк в открытом положении.
3. После наклона люка, убедитесь, что ручка зафиксирована на месте.

Закрывание люка

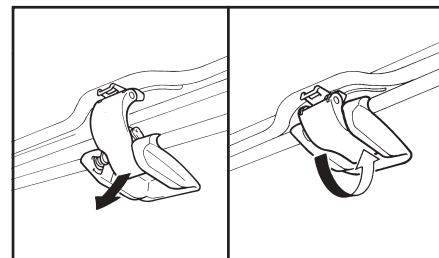

1. Потяните ручку на себя.
2. После того как люк был закрыт, зафиксируйте ручку на месте.
3. Убедитесь, что люк и ручка надежно закрыты.

ПРЕДУПРЕЖДЕНИЕ:

Не закрывайте люк, если между люком и направляющей люка находятся чьи-либо руки, плечи или другие части тела, поскольку это может привести к травмированию.

ВНИМАНИЕ:

- o Не открывайте люк при очень низкой температуре окружающего воздуха или если он покрыт льдом или снегом.
- o Перед тем как открыть люк, удалите с него капли воды, снег, лед или песок.

ОБЩИЕ СВЕДЕНИЯ О ВАШЕМ АВТОМОБИЛЕ ХЁНДЭ

Снятие люка

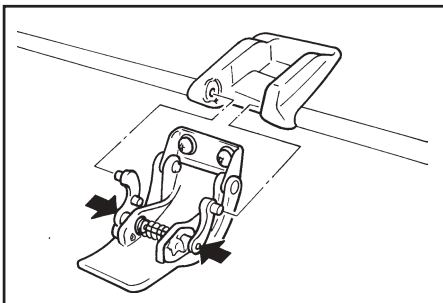

1. Перед снятием люка, снимите солнцезащитную шторку.
2. Полностью вытяните рукоятку вниз.
3. Нажмите на ручки в основании, чтобы они вышли из своих отверстий.
4. Поднимите стекло люка снаружи автомобиля, пока оно не встанет перпендикулярно панели крыши.
5. Теперь Вы сможете легко снять люк с панели крыши.

ПРЕДУПРЕЖДЕНИЕ:

- Не вставляйте или не выставляйте никакие части своего тела из люка во время движения автомобиля.
- Не сидите на крыше автомобиля около проема люка.

Установка люка

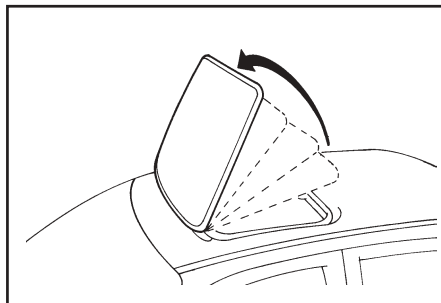

1. Вставьте плоские лапки в прорези. После этого, поддерживая люк руками, медленно опустите его.
2. Убедитесь, что обе лапки надежно зафиксированы в прорезях.
3. Нажмите на рукоятки в основании и вставьте их в отверстия.

ПРЕДУПРЕЖДЕНИЕ:

- Не пытайтесь установить или снять люк во время движения автомобиля.
- Не просовывайте руки между люком и кузовом автомобиля.
- Не начинайте движение, если Вы не уверены, что люк надежно зафиксирован.

Хранение люка и солнцезащитной шторки

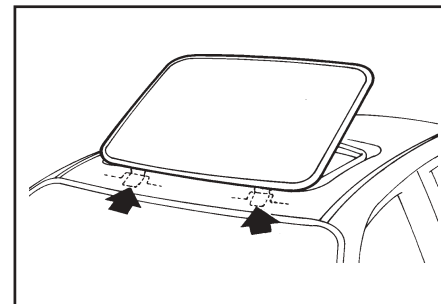

В багажном отделении имеется сумка для хранения люка. Поместите люк или солнцезащитную шторку в сумку и храните ее в багажнике.

ВНИМАНИЕ:

- Будьте осторожны, не кладите тяжелые предметы на сумку, поскольку это может повредить или сломать солнцезащитную шторку или люк.
- Во время хранения люка и солнцезащитной шторки в сумке, кладите последнюю поверх люка.

ОБЩИЕ СВЕДЕНИЯ О ВАШЕМ АВТОМОБИЛЕ ХЕНДЭ

ЛАМПА ОСВЕЩЕНИЯ САЛОНА (для автомобилей с люком)

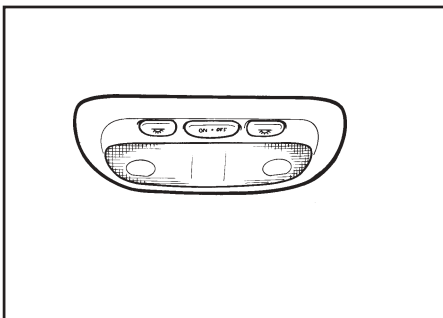

Лампа освещения салона имеет трехпозиционный переключатель. У него имеются следующие положения:

- "●"
В "СРЕДНЕМ" положении, лампа освещения салона загорается, когда открыта какая-либо дверь и гаснет, когда она закрывается.
- "OFF"
В "ПРАВОМ" положении, лампа освещения салона не загорается, даже когда открыта какая-либо дверь.
- "ON"
В "ЛЕВОМ" положении, лампа освещения салона горит постоянно.

Лампа освещения салона (для автомобилей с люком)

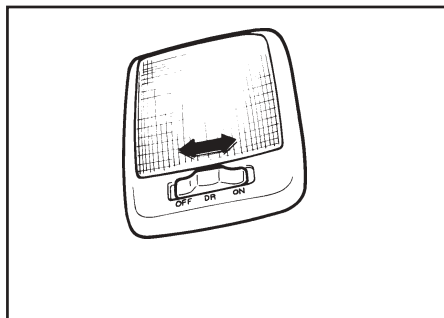

Лампа освещения салона имеет трехпозиционный переключатель. У него имеются следующие положения:

- "DR"
В "СРЕДНЕМ" положении, лампа освещения салона загорается, когда открыта какая-либо дверь и гаснет, когда она закрывается.
- "OFF"
В "ЛЕВОМ" положении, лампа освещения салона не загорается, даже когда открыта какая-либо дверь.
- "ON"
В "ПРАВОМ" положении, лампа освещения салона горит постоянно.

ВЕЩЕВОЙ (ПЕРЧАТОЧНЫЙ) ЯЩИК

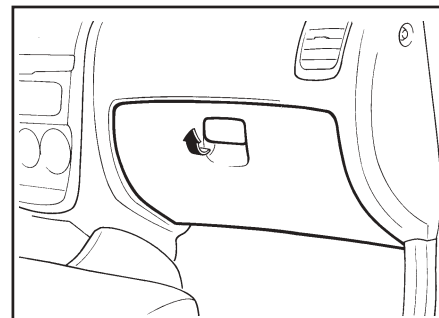

ПРЕДУПРЕЖДЕНИЕ:

Во время движения автомобиля дверца вещевого (перчаточного) ящика должна быть закрыта в целях исключения вероятности травмирования пассажира в случае резкого торможения или дорожно-транспортного происшествия.

- Чтобы открыть вещевого (перчаточный) ящик, потяните за рычажок.

ОБЩИЕ СВЕДЕНИЯ О ВАШЕМ АВТОМОБИЛЕ ХЁНДЭ

НАРУЖНЫЕ ЗЕРКАЛА ЗАДНЕГО ВИДА

С ручным управлением

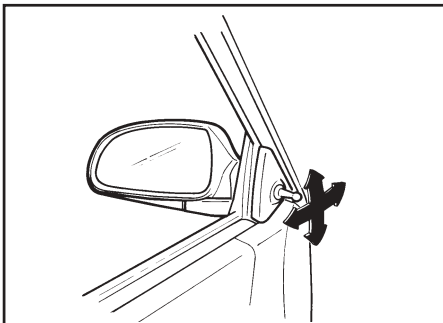

Для Вашего удобства наружные зеркала заднего вида оборудованы дистанционным управлением. Они регулируются при помощи рычага управления в передней нижней части стекла двери.

Перед началом движения, убедитесь, что Вы имеете хороший обзор позади себя с левой и правой стороны и непосредственно сзади автомобиля. При использовании наружных зеркал заднего вида обязательно учитывайте сказанное ниже при оценке расстояния до автомобилей следующих сзади или сбоку.

ВНИМАНИЕ:

Если регулировку зеркала не удастся осуществить из-за его обледенения, не пы-

тайтесь его освободить ото льда при помощи рычажка регулировки или нажимая на лицевую часть зеркала. Используйте разрешенный к применению антиобледенительный спрей (не используйте антифриз системы охлаждения) для того, чтобы освободить замерзший механизм или поместите автомобиль в отапливаемое помещение и подождите пока лед растает.

Наружные зеркала заднего вида с дистанционным управлением (дополнительное оборудование)

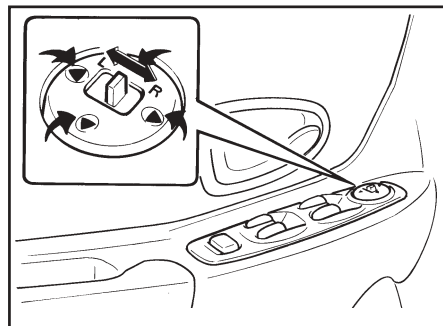

Наружные зеркала заднего вида можно регулировать в любом направлении, чтобы иметь максимальный обзор сзади. Посредством переключателя наружных зеркал заднего вида с дистанционным управлением

можно отрегулировать как правое, так и левое зеркала.

Чтобы отрегулировать положение зеркала:

1. Переведите рычажок выбора вправо или влево, чтобы активировать регулировочный механизм соответствующего зеркала.
2. После этого, отрегулируйте угол наклона зеркала, нажимая на соответствующую сторону кнопки переключателя, как показано на рисунке.

ВНИМАНИЕ:

- o Избегайте излишне продолжительного нажатия на переключатель.
- o Соскребывание льда с лицевой части зеркала может привести к появлению на нем царапин. Для удаления льда, используйте губку, мягкую ткань или разрешенный к применению антиобледенитель.

ПРЕДУПРЕЖДЕНИЕ:

Будьте осторожны при оценке размера и расстояния до любого объекта видимого в наружное зеркало заднего вида со стороны переднего пассажира. Это зеркало заднего вида имеет выпуклую поверхность. Поэтому отраженные в нем объекты выглядят меньше и более удаленными, чем на самом деле.

ОБЩИЕ СВЕДЕНИЯ О ВАШЕМ АВТОМОБИЛЕ ХЁНДЭ

ОБОГРЕВАТЕЛЬ НАРУЖНЫХ ЗЕРКАЛ ЗАДНЕГО ВИДА (дополнительное оборудование)

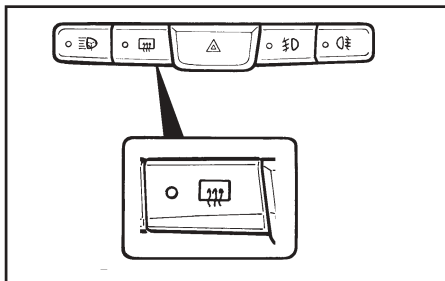

При нажатии выключателя обогревателя заднего стекла включается также подогрев наружных зеркал заднего вида.

Для устранения их запотевания или обледенения нажмите на выключатель обогревателя заднего стекла. Стекла зеркал будут нагреваться, что обеспечит Вам хороший обзор сзади при любой погоде. Чтобы выключить обогреватель, нажмите на выключатель обогревателя заднего стекла еще раз. Обогреватель наружных зеркал заднего вида отключается автоматически через 15 минут.

СКЛАДЫВАНИЕ НАРУЖНЫХ ЗЕРКАЛ ЗАДНЕГО ВИДА

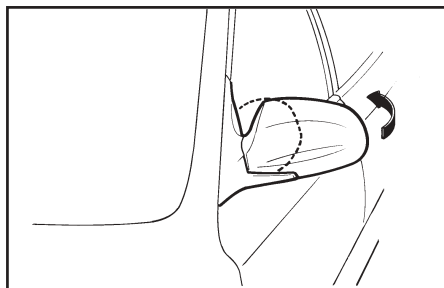

Чтобы сложить наружные зеркала заднего вида, нажмите на них в сторону задней части автомобиля.

Наружные боковые зеркала заднего вида могут быть прижаты к стеклам дверей автомобиля при парковке в узких местах.

ПРЕДУПРЕЖДЕНИЕ:

Не пытайтесь регулировать положение наружных зеркал заднего вида во время движения автомобиля.

Это может привести к потере контроля над автомобилем и дорожно-транспортному происшествию (аварии) с серьезными или смертельными последствиями или повреждению имущества.

ВНУТРЕННЕЕ ЗЕРКАЛО ЗАДНЕГО ВИДА

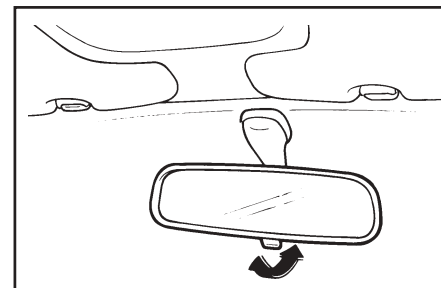

Ваш автомобиль ХЁНДЭ оборудован внутренним зеркалом заднего вида. Чтобы выбрать положение "ночь" (против ослепления), потяните рычаг в нижней части зеркала на себя. В этом положении уменьшается ослепляющее действие фар едущих сзади Вас автомобилей в ночное время.

ОБЩИЕ СВЕДЕНИЯ О ВАШЕМ АВТОМОБИЛЕ ХЕНДЭ

СТОЯНОЧНЫЙ ТОРМОЗ

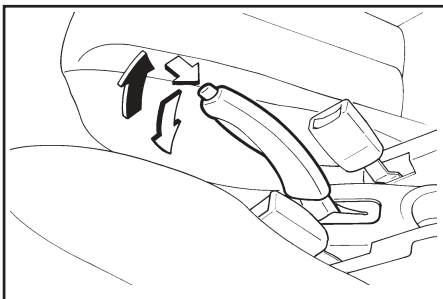

Всегда включайте стояночный тормоз перед тем, как покинуть автомобиль. При включении стояночного тормоза, когда ключ зажигания находится в положении "ON" (Вкл.) или "START" (Стартер) на панели приборов загорается контрольная лампа включения стояночного тормоза. Прежде чем начать движение, убедитесь, что стояночный тормоз полностью выключен, и контрольная лампа не горит.

- Для включения стояночного тормоза потяните рычаг вверх до упора.
- Для выключения стояночного тормоза потяните рычаг стояночного тормоза немного вверх и нажмите на кнопку на конце рукоятки. Затем, нажимая на кнопку, опустите рычаг вниз.

СКЛАДЫВАНИЕ СПИНОК СИДЕНИЙ (если возможно)

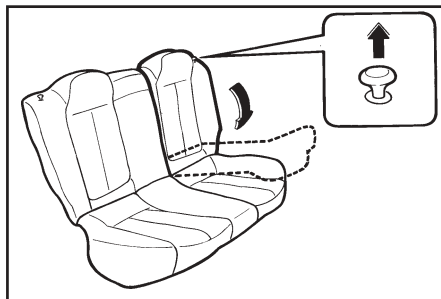

ПРЕДУПРЕЖДЕНИЕ:

Складывание спинок заднего сидения может позволить Вам перевозить предметы более длинные, чем можно перевезти не складывая спинки заднего сидения. Не позволяйте пассажирам сидеть на сложенной спинке сидения во время движения автомобиля, поскольку это не обеспечивает правильную посадку и при этом невозможно использовать ремни безопасности. В случае резкого торможения или дорожно-транспортного происшествия (аварии) это может привести к серьезным или смертельным травмам. Предметы, перевозимые на сложенных спинках заднего сидения, не должны располагаться выше спинок передних сидений. Багаж может выбросить в салон автомобиля в случае резкого торможения, что приведет к травмированию и повреждениям.

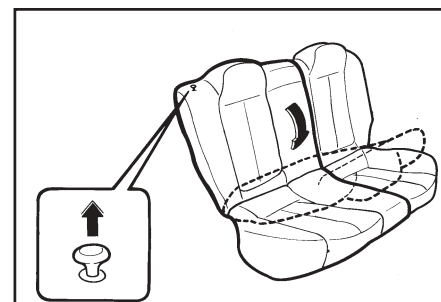

Для большего удобства, можно сложить всю спинку сидения целиком, а можно сложить спинки заднего сидения по отдельности.

- Чтобы разблокировать спинку сидения, потяните вверх ручку фиксации, после чего наклоните спинку сидения вперед.
- После возврата спинки заднего сидения в нормальное положение, толкая и раскачивая верхнюю часть спинки сидения, убедитесь, что она надежно зафиксирована.

ПРЕДУПРЕЖДЕНИЕ:

При возврате спинки заднего сидения в нормальное положение, будьте осторожны, чтобы не повредить ленту или замок ремня безопасности. Более того, не допускайте защемления ленты или замка ремня безопасности спинкой заднего сидения.

ОБЩИЕ СВЕДЕНИЯ О ВАШЕМ АВТОМОБИЛЕ ХЁНДЭ

ЗАДНЯЯ ДВЕРЬ/КРЫШКА БАГАЖНИКА

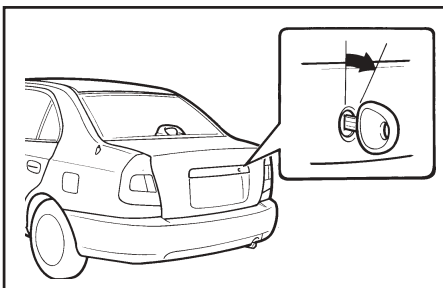

ПРЕДУПРЕЖДЕНИЕ:

Во время движения автомобиля задняя дверь или крышка багажника должна быть всегда полностью закрыта. Если она будет открыта или приоткрыта, в салон автомобиля могут попасть ядовитые отработавшие газы, что может привести к гибели пассажиров. Смотрите дополнительные меры предосторожности, касающиеся отработавших газов на странице 2-1.

- Чтобы открыть заднюю дверь или крышку багажника, сначала поверните ключ в замке по часовой стрелке, а затем поднимите заднюю дверь или крышку багажника руками.
- Чтобы закрыть заднюю дверь или крышку багажника, опустите ее вниз, а затем

нажмите на нее вниз, до фиксации. Для того чтобы убедиться в надежности фиксации задней двери или крышки багажника попробуйте приподнять ее снова.

ПОЛКА БАГАЖНОГО ОТДЕЛЕНИЯ (Для 3/5 дверных моделей)

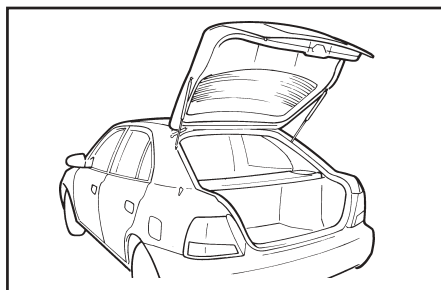

Не перевозите грузы на полке багажного отделения. В случае резкого торможения находящиеся на полке вещи могут травмировать пассажиров автомобиля.

Аварийное открывание замка крышки багажника (дополнительное оборудование)

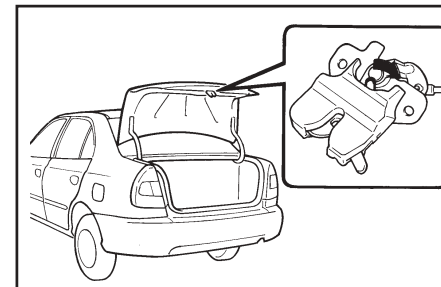

ПРИМЕЧАНИЕ:

- Если кто-то оказался заперт в багажном отделении, он может открыть замок изнутри, потянув красный рычаг на крышке замка.
- Мы рекомендуем, чтобы автомобиль был всегда заперт и ключи хранились в недоступном для детей месте, а родители объяснили своим детям, что играть в багажном отделении автомобиля опасно.

ОБЩИЕ СВЕДЕНИЯ О ВАШЕМ АВТОМОБИЛЕ ХЁНДЭ

Дистанционное открывание замка задней двери/крышки багажника

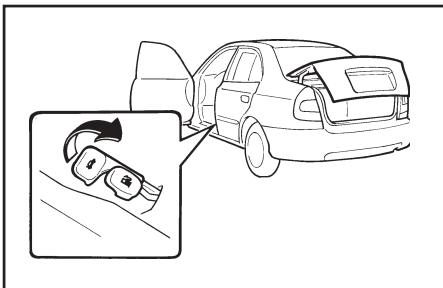

Задняя дверь или крышка багажника может быть открыта нажатием на рычаг привода замка задней двери или крышки багажника, после чего ее необходимо поднять вверх руками. Чтобы закрыть заднюю дверь или крышку багажника, опустите ее вниз, а затем нажмите на нее вниз, до фиксации. Для того чтобы убедиться в надежности фиксации задней двери или крышки багажника попробуйте приподнять ее снова.

ПРЕДУПРЕЖДЕНИЕ:

Во время движения автомобиля задняя дверь или крышка багажника должна быть всегда полностью закрыта. Если она будет открыта или приоткрыта, в салон автомобиля могут попасть ядовитые отработавшие газы, что может привести к серьезным заболеваниям.

1-46

ВЕРХНИЙ СТОП-СИГНАЛ

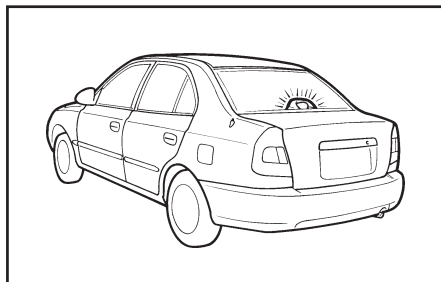

При нажатии на педаль тормоза, в дополнение к расположенным внизу с каждой стороны автомобиля стоп-сигналам, загорается верхний стоп-сигнал.

ДИСТАНЦИОННОЕ ОТКРЫВАНИЕ КРЫШКИ НАЛИВНОЙ ГОРЛОВИНЫ ТОПЛИВНОГО БАКА

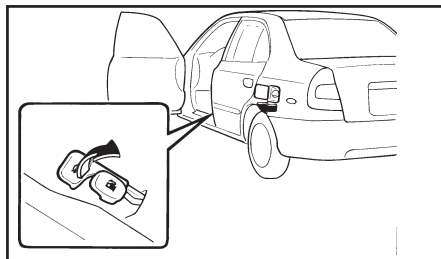

Крышку наливной горловины топливного

бака можно открыть изнутри автомобиля, потянув вверх рычажок привода открывания крышки наливной горловины топливного бака, расположенный на полу в передней левой части автомобиля.

ПРИМЕЧАНИЕ:

Если не удается открыть крышку наливной горловины топливного бака вследствие ее обледенения, слегка постучите по крышке или нажмите на нее, чтобы сломать лед и открыть крышку. Если необходимо, воспользуйтесь разрешенным к применению антиобледенительным спреем (не используйте антифриз системы охлаждения) или поместите автомобиль в отапливаемое помещение и подождите пока лед растает.

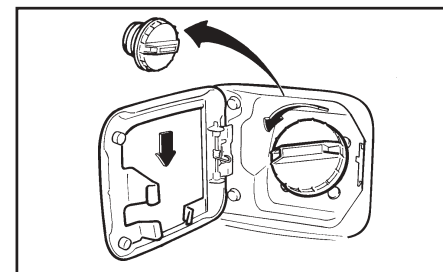

ПРЕДУПРЕЖДЕНИЕ:

Пары бензина ядовиты. Перед дозаправкой всегда выключайте двигатель. При обращении с топливом следите за тем, чтобы поблизости не было открытого

ОБЩИЕ СВЕДЕНИЯ О ВАШЕМ АВТОМОБИЛЕ ХЁНДЭ

пламени. При необходимости замены пробки наливной горловины, устанавливайте только оригинальную пробку производства ХЁНДЭ, которая предназначена для Вашего автомобиля. Иногда при отворачивании пробки при высокой температуре окружающего воздуха может быть слышно легкое "шипение". Это явление является нормальным и не повод для беспокойства. Открывая пробку наливной горловины топливного бака, всегда поворачивайте ее медленно.

ОТКРЫВАНИЕ КАПОТА

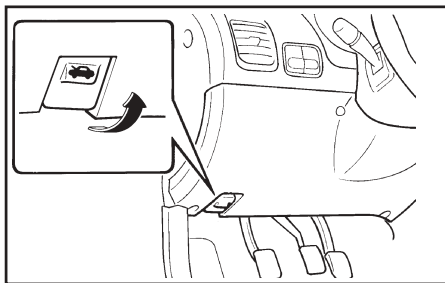

1. Чтобы открыть капот, потяните на себя рукоятку привода замка капота.
2. Нажимая на предохранительный рычаг, поднимите капот.
3. Подоприте капот опорным стержнем.

Чтобы закрыть капот, уберите опорный стержень и закрепите его в фиксаторе.

Медленно опустите капот до положения на 30 см выше закрытого и отпустите капот, чтобы он упал под действием собственной тяжести. Убедитесь, что капот надежно заперт.

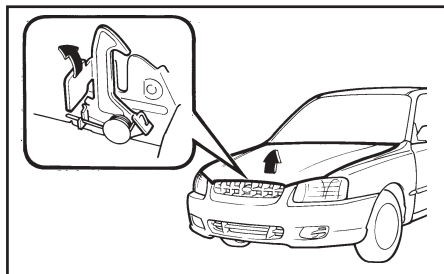

ПРЕДУПРЕЖДЕНИЕ:

Перед тем как закрыть капот, убедитесь, что Вы убрали опорный стержень. Перед началом движения убедитесь, что капот надежно закрыт. Не полностью закрытый капот может неожиданно открыться при движении автомобиля, что приведет к полной потере видимости, что, в свою очередь может привести к дорожно-транспортному происшествию (аварии). Когда Вы открываете капот, всегда вставляйте опорный стержень в специально предназначенное для этого отверстие. Это предотвратит соскальзывание стержня и возможное получение Вами травмы. Не начинайте движение автомобиля когда капот открыт, поскольку при этом нарушается обзор, а капот может упасть и повредиться.

ПРОТИВОСОЛНЕЧНЫЙ КОЗЫРЕК

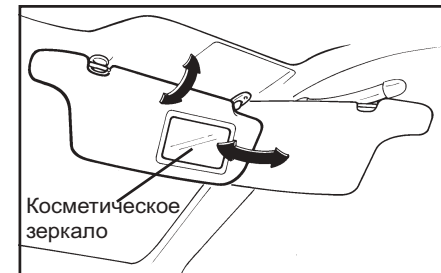

Ваш автомобиль ХЁНДЭ оборудован противосолнечными козырьками для водителя и переднего пассажира для защиты от ослепления спереди и сбоку. Противосолнечные козырьки устанавливаются с обеих сторон на всех моделях автомобилей. Наклоните противосолнечный козырек вниз для уменьшения ослепления или защиты от прямых солнечных лучей. Косметическое зеркало установлено на задней стороне противосолнечного козырька для переднего пассажира.

ПРИМЕЧАНИЕ:

На задней стороне каждого противосолнечного козырька имеется информация, касающаяся дополнительной системы пассивной безопасности (SRS).

ВНИМАНИЕ:

Не располагайте противосолнечный козырек в таком положении, где он будет препятствовать обзору дороги, транспорта или других предметов.

ОБЩИЕ СВЕДЕНИЯ О ВАШЕМ АВТОМОБИЛЕ ХЁНДЭ

РЫЧАГ НАКЛОНА РУЛЕВОГО КОЛЕСА (дополнительное оборудование)

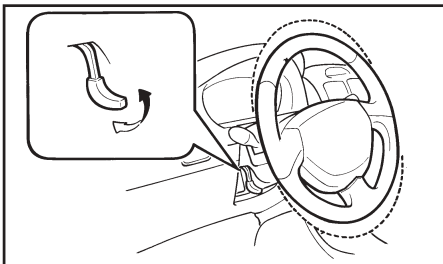

Для регулировки рулевого колеса:

1. Нажмите на рычаг вниз, чтобы разблокировать замок.
2. Поднимите или опустите рулевое колесо в желаемое положение.
3. После регулировки, надежно зафиксируйте рулевое колесо, подняв рычаг вверх.

ПРЕДУПРЕЖДЕНИЕ:

Не пытайтесь отрегулировать наклон рулевого колеса во время движения автомобиля, поскольку это может привести к потере контроля над автомобилем, что, в свою очередь, может привести к серьезным или даже смертельным травмам.

ЗВУКОВОЙ СИГНАЛ (Для автомобилей с подушками безопасности – дополнительное оборудование)

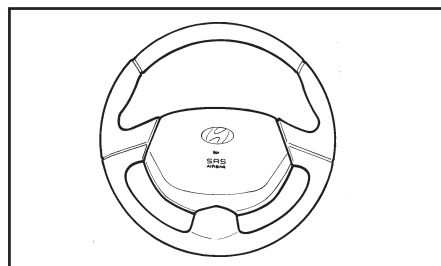

Чтобы включить звуковой сигнал нажмите на накладку рулевого колеса.

ЗВУКОВОЙ СИГНАЛ (Для автомобилей без подушек безопасности)

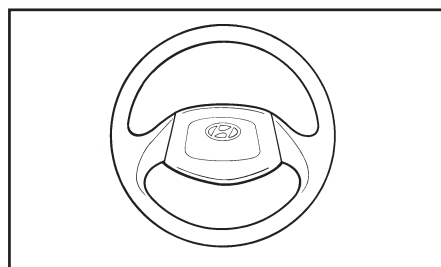

Чтобы включить звуковой сигнал нажмите на накладку рулевого колеса.

УПРАВЛЕНИЕ ОТОПИТЕЛЕМ И СИСТЕМОЙ ВЕНТИЛЯЦИИ

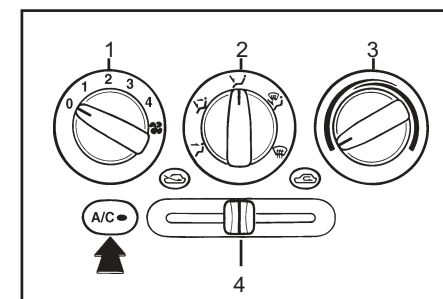

Эта модель имеет четыре ручки управления отопителем и системой охлаждения. Это:

1. Переключатель режимов работы вентилятора
2. Ручка выбора режима вентиляции
3. Ручка регулировки температуры воздуха
4. Переключатель выбора режима забора воздуха

ОБЩИЕ СВЕДЕНИЯ О ВАШЕМ АВТОМОБИЛЕ ХЁНДЭ

ПЕРЕКЛЮЧАТЕЛЬ РЕЖИМОВ РАБОТЫ ВЕНТИЛЯТОРА

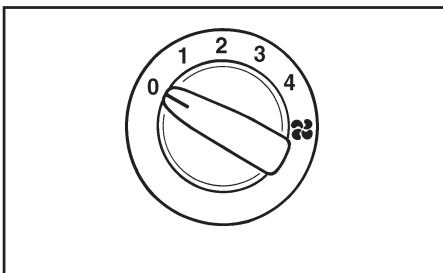

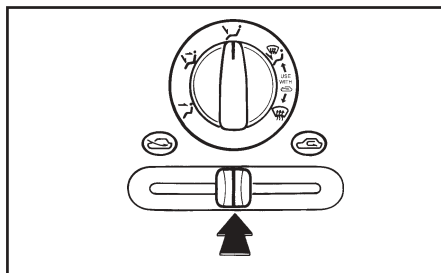

Этот переключатель используется для включения и выключения вентилятора и выбора скорости его вращения. Скорость вращения вентилятора и, следовательно, величина воздушного потока, поступающего из системы вентиляции, может изменяться вручную путем поворота этого переключателя между положениями "1" и "4".

ПЕРЕКЛЮЧАТЕЛЬ ВЫБОРА РЕЖИМА ЗАБОРА ВОЗДУХА



Данный переключатель используется для переключения режимов вентиляции между режимом забора наружного воздуха и режимом рециркуляции.

-  - Режим забора наружного воздуха
-  - Режим рециркуляции воздуха

В режиме "

В режиме "

ПРИМЕЧАНИЕ:

Использование режима рециркуляции воздуха "

РУЧКА ВЫБОРА РЕЖИМА ВЕНТИЛЯЦИИ

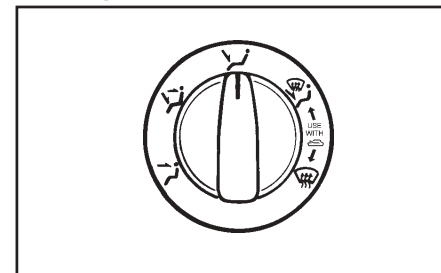

Эта ручка используется для выбора направления воздушного потока.



В область головы

Воздушный поток через дефлекторы поступает в верхнюю часть салона автомобиля.

ОБЩИЕ СВЕДЕНИЯ О ВАШЕМ АВТОМОБИЛЕ ХЭНДЭ



В область ног/в область головы
Воздух поступает через дефлекторы в верхнюю часть салона автомобиля и в область ног. Это позволяет одновременно тепломu воздуху подаваться через дефлекторы к ногам, а не нагретому или слабо нагретому воздуху через дефлекторы в верхнюю часть салона.



В область ног
Воздух поступает только в область ног.



В область ног/к дефлекторам обогрева ветрового стекла и боковых стекол
Воздух поступает через дефлекторы в область ног, а также к ветровому стеклу и стеклам дверей.
При выборе режима (к дефлекторам обогрева ветрового стекла и боковых стекол) будет автоматически включен кондиционер.



К дефлекторам обогрева ветрового стекла и боковых стекол
Воздух через дефлекторы поступает только к ветровому стеклу и стеклам дверей автомобиля.
При выборе режима (к дефлекторам обогрева ветрового стекла и боковых

стекел) будет автоматически включен кондиционер.

РУЧКА РЕГУЛИРОВКИ ТЕМПЕРАТУРЫ ВОЗДУХА

Эта ручка используется для включения и выключения отопителя и выбора желаемой температуры воздуха.

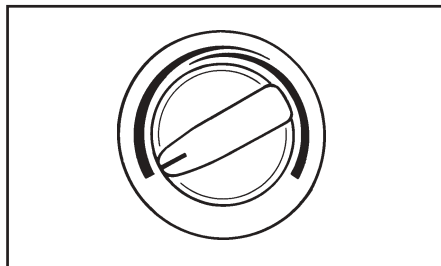

РУЧКИ УПРАВЛЕНИЯ ОТОПИТЕЛЕМ

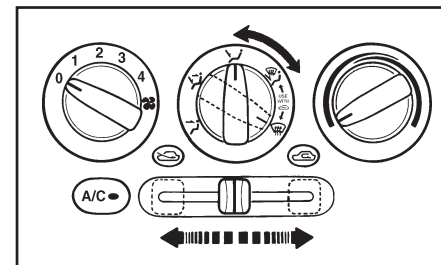

Для нормальной работы отопителя, установите переключатель выбора режима забора воздуха в режим забора наружного воздуха "☞", а ручку выбора режима вентиляции в положение (в область ног) "☞".

Для более быстрого нагрева, установите переключатель выбора режима забора воздуха в режим рециркуляции воздуха "☞".
В случае запотевания стекол, установите ручку выбора режима вентиляции в положение (к дефлекторам обогрева ветрового стекла и боковых стекол) "☞" (при этом, будет автоматически включен кондиционер), а переключатель выбора режима забора воздуха в режим забора наружного воздуха "☞".

Для максимального нагрева, установите ручку регулировки температуры воздуха в положение "Warm" (Горячий воздух).

ОБЩИЕ СВЕДЕНИЯ О ВАШЕМ АВТОМОБИЛЕ ХЭНДЭ

РЕЖИМ В ОБЛАСТЬ НОГ / В ОБЛАСТЬ ГОЛОВЫ

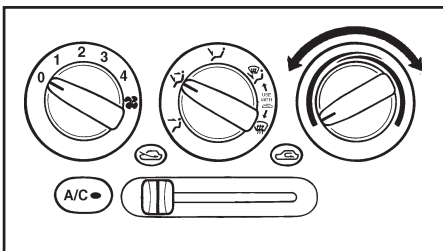

Режим вентиляции в область ног/в область головы позволяет одновременно тепломu воздуху подаваться через дефлекторы к ногам, а слабо нагретому воздуху через дефлекторы в верхнюю часть салона. Чтобы включить этот режим:

- o Установите переключатель выбора режима заборa воздуха в режим заборa наружного воздуха "↔".
- o Установите ручку выбора режима вентиляции в положение (в область ног/в область головы) "↕".
- o Установите ручку регулировки температуры воздуха между положениями "Cool" (Холодный воздух) и "Warm" (Горячий воздух).

ВЕНТИЛЯЦИЯ

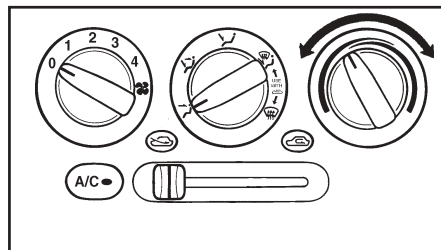

Чтобы включить систему вентиляции:

- o Установите переключатель выбора режима заборa воздуха в режим заборa наружного воздуха "↔".
- o Чтобы направить весь воздушный поток через дефлекторы обогрева ветрового стекла и боковых стекол, установите ручку выбора режима вентиляции в положение (в область головы) "↕".
- o Переключателем режимов работы вентилятора выберите желаемую скорость вращения вентилятора.
- o Установите ручку регулировки температуры воздуха между положениями "Cool" (Холодный воздух) и "Warm" (Горячий воздух).

ЦЕНТРАЛЬНЫЙ ДЕФЛЕКТОР

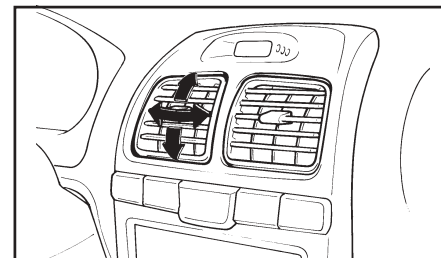

Центральные дефлекторы системы вентиляции расположены в центре панели приборов.

Чтобы изменить направление воздушного потока поверните ручку управления, находящуюся в середине центрального дефлектора, в желаемое положение.

БОКОВОЙ ДЕФЛЕКТОР

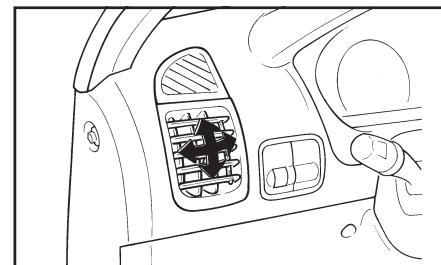

Боковые дефлекторы расположены по кра-

ОБЩИЕ СВЕДЕНИЯ О ВАШЕМ АВТОМОБИЛЕ ХЁНДЭ

ям панели приборов. Чтобы изменить направление воздушного потока поверните ручку управления, находящуюся в середине бокового дефлектора, в желаемое положение.

УДАЛЕНИЕ ИНЕЯ/КОНДЕНСАТА (ЗАПОТЕВАНИЯ)

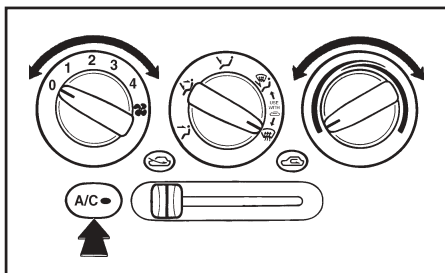

Используйте этот режим для удаления инея или конденсата (запотевания):

Для удаления инея или конденсата (запотевания) с внутренней стороны ветрового стекла:

- Установите переключатель выбора режима забора воздуха в режим забора наружного воздуха "☞".
- Установите ручку выбора режима вентиляции в положение к дефлекторам обогрева ветрового стекла и боковых стекол "☞". (При этом будет автоматически включен кондиционер.)

- Установите ручку регулировки температуры воздуха в желаемое положение.
- Установите переключатель режимов работы вентилятора между положениями "1" и "4".

Для удаления инея или конденсата (запотевания) с внешней стороны ветрового стекла:

- Установите переключатель выбора режима забора воздуха в режим забора наружного воздуха "☞".
- Установите ручку выбора режима вентиляции в положение (к дефлекторам обогрева ветрового стекла и боковых стекол) "☞". (При этом будет автоматически включен кондиционер.)
- Установите ручку регулировки температуры воздуха в положение "Warm" (Горячий воздух).
- Установите переключатель режимов работы вентилятора в положение "3" или "4".

СОВЕТЫ ПО УПРАВЛЕНИЮ СИСТЕМОЙ ВЕНТИЛЯЦИИ

- Для предотвращения попадания пыли или нежелательных запахов в салон автомобиля, временно установите переключатель выбора режима забора воздуха в режим рециркуляции воздуха "☞". Для поддержания свежести воздуха в автомобиле не забудьте вернуть пере-

ключатель выбора режима забора воздуха в режим забора наружного воздуха "☞".

Это способствует бодрости и комфортному состоянию водителя.

- Воздух для системы отопления/охлаждения подается через решетки, расположенные непосредственно перед ветровым стеклом. Следите за тем, чтобы эти решетки были свободны от листьев, снега, льда или других посторонних предметов.

ВЫКЛЮЧАТЕЛЬ КОНДИЦИОНЕРА (дополнительное оборудование)

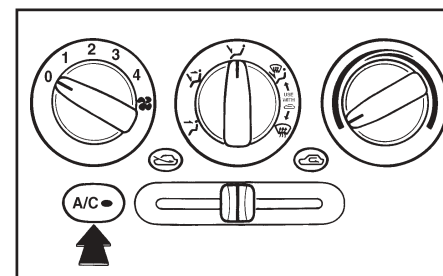

Кондиционер включается нажатием на выключатель кондиционера на панели управления отопителем/кондиционером.

ОБЩИЕ СВЕДЕНИЯ О ВАШЕМ АВТОМОБИЛЕ ХЁНДЭ

РАБОТА КОНДИЦИОНЕРА (дополнительное оборудование)

Охлаждение

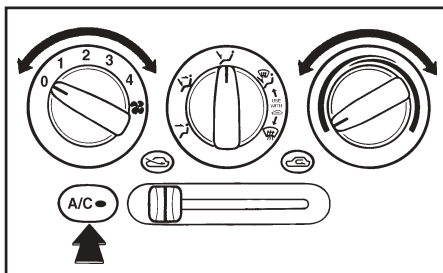

Использование кондиционера для охлаждения воздуха внутри салона автомобиля:

- Повернув переключатель режимов работы вентилятора, выключите вентилятор.
- Нажатием на выключатель кондиционера включите кондиционер. При этом на панели приборов загорится контрольная лампа включения кондиционера.
- Установите переключатель выбора режима забора воздуха в режим забора наружного воздуха "☁".
- Установите ручку регулировки температуры воздуха в положение "Cool". (Холодный воздух). Это положение обеспечивает максимальное охлаждение воздуха. Температура поступающего в

салон воздуха может изменяться перемещением ручки в сторону положения "Warm" (Горячий воздух).

- Переключателем режимов работы вентилятора выберите желаемую скорость вращения вентилятора.

Для максимального охлаждения, поверните переключатель режимов работы вентилятора в положение одной из наибольших скоростей или временно установите переключатель выбора режима забора воздуха в режим рециркуляции воздуха "☁".

Осушающий обогрев

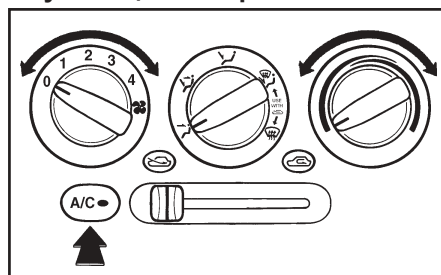

Для осушающего обогрева:

- Повернув переключатель режимов работы вентилятора, включите вентилятор. Нажатием на выключатель кондиционера включите кондиционер. При этом на панели приборов загорится контрольная лампа включения кондиционера.

- Установите переключатель выбора режима забора воздуха в режим забора наружного воздуха "☁".
- Установите ручку выбора режима вентиляции в положение в область головы "☁".
- Переключателем режимов работы вентилятора выберите желаемую скорость вращения вентилятора.
- Для ускорения процесса поверните переключатель режимов работы вентилятора в положение одной из наибольших скоростей.
- Ручкой регулировки температуры воздуха установите величину желаемой температуры.

Советы по управлению кондиционером

- Если воздух внутри автомобиля слишком горячий, откройте все окна на несколько минут, чтобы охладить воздух в салоне автомобиля.
- При работе кондиционера все стекла должны быть закрыты, чтобы не допускать попадания теплого воздуха в салон автомобиля.
- При медленном движении автомобиля, например в дорожной пробке, включайте более низкую передачу. Это увеличит обороты двигателя, что в свою очередь увеличит частоту вращения компрессора кондиционера.

ОБЩИЕ СВЕДЕНИЯ О ВАШЕМ АВТОМОБИЛЕ ХЁНДЭ

- На крутых подъемах выключайте кондиционер, чтобы предотвратить возможность перегрева двигателя.
- В зимний период времени, или в период нерегулярного использования кондиционера, включайте кондиционер один раз в месяц на несколько минут. Это предотвращает ухудшение смазывания внутренних деталей компрессора и обеспечивает поддержание системы кондиционирования в наилучшем техническом состоянии.

ВОЗДУХООЧИСТИТЕЛЬ (ДЛЯ ИСПАРИТЕЛЯ И ВЕНТИЛЯТОРА) (дополнительное оборудование)

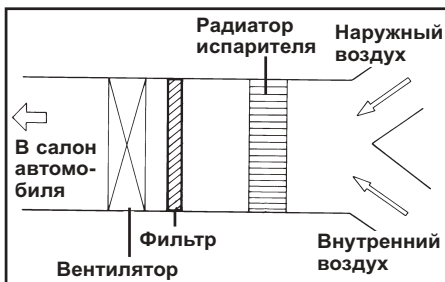

Данный воздухоочиститель расположен в испарителе перед вещевым (перчаточным) ящиком.

Он используется для предотвращения попадания загрязнений в салон автомобиля и для очистки воздуха.

ВНИМАНИЕ:

- **Заменяйте фильтр каждые 20000 км или один раз в год. При эксплуатации автомобиля в тяжелых дорожных условиях, требуется более частая проверка и замена воздухоочистителя.**
- **Если величина воздушного потока неожиданно уменьшилась, необходимо проверить воздухоочиститель у официального дилера ХЁНДЭ.**

СТЕРЕОСИСТЕМА

Как работает автомобильная стереосистема



Сигналы в диапазонах AM и FM передаются через ретрансляторы, расположенные вокруг Вашего города. Сигналы, поступающие от них, принимаются антенной Вашего автомобиля. После этого, сигнал поступает в радиоприемник, а затем в динамики.

Когда на Ваш автомобиль поступает сильный радиосигнал, современная аудиосистема Вашего автомобиля обеспечивает высококачественное воспроизведение. Однако в некоторых случаях сигнал, поступающий в Ваш автомобиль, не сильный и не четкий. Это может быть обусловлено расстоянием от радиостанции, близостью к другим радиостанциям или наличием строений, мостов или других больших объектов в Вашей местности.



ОБЩИЕ СВЕДЕНИЯ О ВАШЕМ АВТОМОБИЛЕ ХЕНДЭ

Обычно прием сигналов в диапазоне АМ лучше, чем сигналов в диапазоне FM. Это происходит потому, что радиоволны в диапазоне АМ передаются на низких частотах вещания. Длинные, низкочастотные радиоволны могут распространяться в атмосфере, как по прямой, так и огибать кривизну земной поверхности. Более того, они могут огибать различные объекты и могут обеспечить лучшее радиопокрытие. Вследствие этого, четкий прием сигналов в диапазоне АМ может быть осуществлен на больших расстояниях лучше, чем прием сигналов в диапазоне FM.



Радиоволны в диапазоне FM передаются на высоких частотах вещания и не могут огибать земную поверхность. Вследствие этого, радиоволны в диапазоне FM в основном

начинают ослабевать на небольшом расстоянии от передающей станции. Радиоволны в диапазоне FM сильнее подвержены влиянию зданий, гор или других предметов. Это может привести к ухудшению качества воспроизведения, и Вы можете принять это за неисправность Вашего радиоприемника. Следующие состояния являются нормальными и не указывают на неисправность радиоприемника:

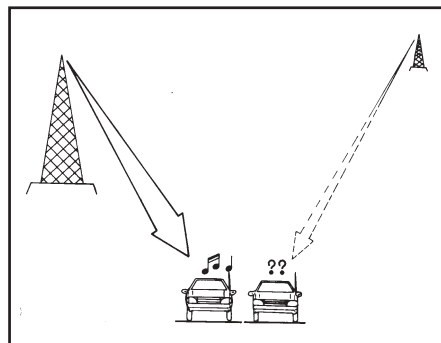

о Затухание - С увеличением расстояния Вашего автомобиля от передающей антенны радиостанции мощность радиосигнала падает, и звук начинает затухать. В таком случае мы рекомендуем Вам выбрать другую станцию с более сильным сигналом.

о Постоянный жужжащий шум - Слабый радиосигнал в диапазоне FM или крупные препятствия между радиопередатчиком и приемной антенной автомобиля приводят к возникновению помехи в виде постоянного жужжащего шума. Этот эффект можно уменьшить снизив уровень регулировки тембра в области верхних звуковых частот.

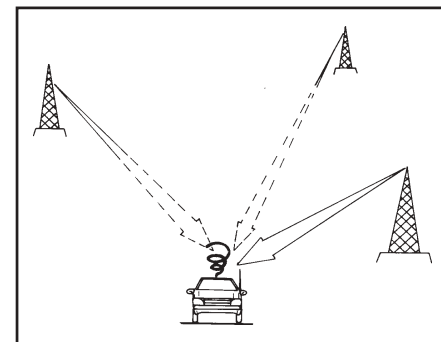

о Смешивание сигналов - По мере ослабления сигнала в диапазоне FM, может появляться другой более сильный сигнал с близкой частотой вещания. Это происходит при работе системы настройки на максимально четкий сигнал Вашего радиоприемника. В этом случае переключитесь на другую станцию с более сильным сигналом.

ОБЩИЕ СВЕДЕНИЯ О ВАШЕМ АВТОМОБИЛЕ ХЁНДЭ

- о Интерференционный шум - попадание на антенну автомобиля радиосигналов, получаемых с различных направлений, может привести к появлению постоянного жужжащего шума. Это может быть вызвано попаданием на антенну автомобиля прямого сигнала радиостанции и отраженного сигнала одной станции вещания или двух сигналов от станций вещающих на близких частотах. В этом случае переключитесь на другую станцию, пока эти условия не исчезнут.

Использование сотового телефона или радиостанции

Если Вы пользуетесь сотовым радиотелефоном в салоне автомобиля, то в звучании аудиоаппаратуры могут появиться шумы. Это не свидетельствует о неисправности аппаратуры. В данном случае старайтесь держать сотовый телефон по возможности дальше от аудиоаппаратуры.

ВНИМАНИЕ:

Чтобы получить возможность, находясь в автомобиле, воспользоваться системой связи, например, сотовым телефоном или радиостанцией, необходимо установить дополнительную наружную антенну. Использование в автомобиле приемопередающей радиоаппаратуры с антенной, расположенной в салоне, мо-

жет привести к воздействию электромагнитных помех на электрооборудование автомобиля и повлиять на безопасность эксплуатации автомобиля.

При использовании аудиосистемы, установленной в автомобиле, руководствуйтесь инструкцией фирмы-изготовителя.

АНТЕННА

Антенна с фиксированным штоком (дополнительное оборудование)

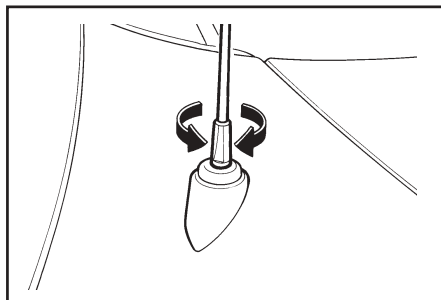

Для приема сигналов в диапазонах AM и FM в вашем автомобиле используется антенна с фиксированным штоком.

Эта съемная антенна. Чтобы ее снять, поверните ее против часовой стрелки. Чтобы

ее установить, поверните ее по часовой стрелке.

ВНИМАНИЕ:

Перед мойкой автомобиля в автоматической мойке всегда снимайте антенну, в противном случае она может быть повреждена.

Выдвижная антенна

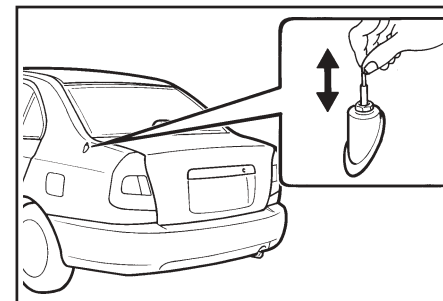

Для приема сигналов в диапазонах AM и FM в вашем автомобиле используется выдвижная антенна из нержавеющей стали. Вытяните антенну руками как показано на рисунке.

ПРИМЕЧАНИЕ:

Перед мойкой автомобиля в автоматической мойке или въездом в помещение с низкими потолками всегда складывайте антенну.

ОБЩИЕ СВЕДЕНИЯ О ВАШЕМ АВТОМОБИЛЕ ХЁНДЭ

Антенна с электроприводом (дополнительное оборудование)

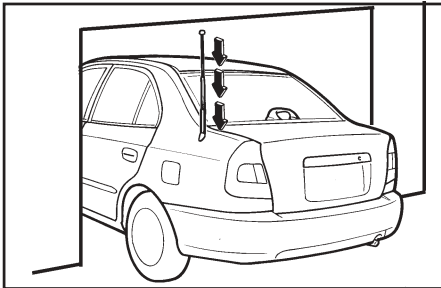

Антенна будет автоматически выдвинута после включения питания радиоприемника, когда ключ зажигания находится в положении "ON" ("Вкл") или "ACC" ("Дополнительное оборудование"). Антенна будет автоматически сложена либо при выключении питания радиоприемника, либо при повороте ключа зажигания в положение "ЛОСК" ("Блокировка").

ПРИМЕЧАНИЕ:

- Перед включением радиоприемника убедитесь, что около антенны никого нет.
- Перед мойкой автомобиля в автоматической мойке или въездом в помещение с низкими потолками убедитесь, что антенна сложена.
- Если антенна загрязнена, очистите ее во избежание поломки.

ОБЩИЕ СВЕДЕНИЯ О ВАШЕМ АВТОМОБИЛЕ ХЁНДЭ

ВОЖДЕНИЕ ВАШЕГО АВТОМОБИЛЯ ХЁНДЭ

2. ЗА РУЛЕМ АВТОМОБИЛЯ - Вождение Вашего автомобиля ХЁНДЭ

ПРЕДУПРЕЖДЕНИЕ: ОТРАБОТАННЫЕ ГАЗЫ АВТОМОБИЛЯ ОЧЕНЬ ОПАСНЫ!

Отработанные газы двигателя очень опасны. Если Вы почувствовали запах в салоне автомобиля, немедленно опустите стекла.

о Не вдыхайте отработанные газы.

Отработанные газы содержат оксид углерода. Вы не сможете его увидеть или почувствовать по запаху. Вдыхание оксида углерода может привести к потере сознания и даже к смерти.

о Система выпуска отработанных газов должна быть герметична.

Герметичность системы выпуска выхлопных газов необходимо проверять каждый раз, когда Вы поднимаете автомобиль для замены масла или в других целях. Если Вы услышали изменения звука в системе выпуска или произошел удар по днищу автомобиля, как можно скорее предоставьте свой автомобиль официальному дилеру ХЁНДЭ для проверки.

о Не заводите двигатель автомобиля в закрытых помещениях.

Запускать двигатель на холостом ходу в гараже опасно, даже если двери гаража открыты. Не допускайте работы двигателя в Вашем гараже дольше, чем это необходимо для запуска двигателя и выезда автомобиля из гаража.

о Избегайте продолжительной работы двигателя на холостом ходу, когда внутри автомобиля находятся люди.

В случае необходимости продолжительной работы двигателя на холостом ходу, когда в салоне автомобиля находятся люди, поставьте автомобиль на открытом, хорошо проветриваемом месте, переведите переключатель выбора режима забора воздуха в положение забора наружного воздуха и вентилятор на одну из высоких скоростей для освежения поступающего в салон воздуха.

Если Вы вынуждены ехать на автомобиле с открытой задней дверью/крышкой багажника из-за того, что Вы перевозите крупногабаритный багаж, необходимо сделать следующее:

1. Закройте все окна.
2. Откройте боковые дефлекторы
3. Установите переключатель выбора режима забора воздуха в положение забора наружного воздуха, ручку выбора режима вентиляции в положение (в область ног или в область головы), а вентилятор на одну из высоких скоростей.

Для обеспечения правильной работы системы вентиляции, следите за тем, чтобы впускные вентиляционные отверстия, расположенные перед ветровым стеклом были свободны от снега, льда, листьев или других предметов.

ВОЖДЕНИЕ ВАШЕГО АВТОМОБИЛЯ ХЁНДЭ

ПЕРЕД ЗАПУСКОМ ДВИГАТЕЛЯ

Перед запуском двигателя Вы всегда должны:

1. Осмотреть автомобиль на предмет отсутствия проколов шин, пятен масла или воды и других видимых признаков возможных неисправностей.
2. Убедитесь что все стекла и фары чистые.
3. После посадки в автомобиль, убедитесь, что включен стояночный тормоз.
4. Убедитесь что все наружные и внутренние зеркала заднего вида чистые и правильно отрегулированы.
5. Проверьте правильность регулировки спинки и подголовника Вашего сидения.
6. Заблокируйте все двери.
7. Пристегните свой ремень безопасности и убедитесь, что все пассажиры пристегнули свои ремни.
8. Выключите все освещение и дополнительное оборудование, которое Вы не используете.
9. После поворота ключа зажигания в положение "ON" ("Вкл.") убедитесь, что горят все необходимые контрольные лампы и в топливном баке достаточно топлива.
10. Проверьте правильность работы всех контрольных ламп после поворота ключа зажигания в положение "ON" ("Вкл.").

КОМБИНИРОВАННЫЙ ЗАМОК ЗАЖИГАНИЯ

Чтобы запустить двигатель

- o Если Ваш автомобиль ХЁНДЭ оборудован механической коробкой передач, переведите рычаг переключения передач в нейтральное положение и полностью выжмите педаль сцепления.
- o Если Ваш автомобиль ХЁНДЭ оборудован автоматической коробкой передач, переведите селектор в положение "P" ("Стоянка").
- o Чтобы запустить двигатель вставьте ключ в замок зажигания и поверните его в положение "START" ("Стартер"). Отпустите ключ зажигания сразу же после запуска двигателя. Не удерживайте ключ зажигания в положении "START" ("Стартер") более 15 секунд.

ПРИМЕЧАНИЕ:

В целях безопасности, двигатель автомобиля невозможно запустить если селектор автоматической коробки передач не находится в положении "P" ("Стоянка") или "N" ("Нейтральная передача"). (Только для автомобилей с автоматической коробкой передач.)

ПОЛОЖЕНИЯ ЗАМКА ЗАЖИГАНИЯ

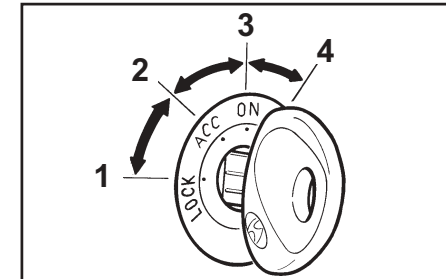

- 1 - "LOCK" ("Блокировка")
- 2 - "ACC" ("Дополнительное оборудование")
- 3 - "ON" ("Вкл.")
- 4 - "START" ("Стартер")

ПРЕДУПРЕЖДЕНИЕ:

Не выключайте двигатель и не вынимайте ключ из замка зажигания во время движения автомобиля. Это приведет к блокировке рулевого колеса, и автомобиль станет неуправляемым.

o "START" ("Стартер")

В этом положении работает стартер. Он будет проворачивать коленчатый вал двигателя, пока Вы не отпустите ключ зажигания.

ПРИМЕЧАНИЕ:

Не удерживайте ключ зажигания в положении "START" ("Стартер") более 15 секунд.

ВОЖДЕНИЕ ВАШЕГО АВТОМОБИЛЯ ХЁНДЭ

- **"ON" ("Вкл.")**
В этом положении двигатель работает, и могут быть включены все электрические системы. Не следует оставлять ключ зажигания в положении "ON" ("Вкл."), когда двигатель не работает. Это приведет к разряду аккумуляторной батареи и выходу системы зажигания из строя.
- **"ACC" ("Дополнительное оборудование")**
Когда ключ зажигания находится в этом положении, можно включить некоторые электрические системы (радиомаягнито-лу, прикуриватель и т.п.).
- **"LOCK" ("Блокировка")**
Ключ зажигания может быть вставлен или вынут только в этом положении. В целях защиты от кражи, когда Вы вынимаете ключ из замка зажигания, рулевое колесо будет заблокировано.

ПРИМЕЧАНИЕ:

Чтобы разблокировать рулевое колесо, вставьте ключ в замок зажигания, и, слегка повернув руль, одновременно поворачивайте ключ зажигания.

ПУСК ДВИГАТЕЛЯ (Для автомобилей с карбюраторным двигателем)

Нормальный запуск двигателя

1. На автомобиле с механической коробкой передач установите рычаг переключения передач в положение "N" ("Нейтральная передача") и выжмите педаль сцепления. На автомобиле с автоматической коробкой передач установите рычаг селектора в положение "P" ("Стоянка").
2. Поверните ключ зажигания в положение "START" ("Стартер"). Отпустите ключ, когда двигатель запустится. Если двигатель не запустился с первой попытки, не держите стартер включенным более 15 секунд. Подождите несколько секунд перед следующей попыткой.

Если двигатель холодный



1. Нажмите на педаль акселератора до упора и отпустите ее.

2. Поверните ключ зажигания в положение "START" ("Стартер"). Отпустите ключ, когда двигатель запустится.

ПРЕДУПРЕЖДЕНИЕ:

Не запускайте двигатель при включенной передаче.

ВНИМАНИЕ:

Не оставляйте автомобиль без присмотра в период прогрева двигателя. Если автомобиль находится в гараже, убедитесь, что двери гаража открыты. Опасно оставлять автомобиль с работающим двигателем, даже когда двери гаража открыты. Не допускайте работы двигателя в Вашем гараже дольше, чем это необходимо для запуска двигателя и выезда автомобиля из гаража.

Прогретый двигатель



- При прокручивании двигателя стартером выжмите педаль акселератора

ВОЖДЕНИЕ ВАШЕГО АВТОМОБИЛЯ ХЭНДЭ

ра приблизительно до половины ее хода.

ПРИМЕЧАНИЕ:

Если двигатель не удается запустить по причине слишком высокой температуры окружающего воздуха, при прокручивании двигателя стартером выжмите педаль акселератора до упора.

- о Поверните ключ зажигания в положение "START" ("Стартер") и, когда двигатель запустится, отпустите ключ зажигания и педаль акселератора.

Переобогащение топливовоздушной смеси ("Заливание свечей")



Выжмите до упора и удерживайте нажатой педаль акселератора пока двигатель не за-

пустится. Не "качайте" (многократно нажимайте) педаль акселератора

ПРЕДУПРЕЖДЕНИЕ:

В случае необходимости длительного прогрева двигателя, убедитесь, что около выхлопной трубы нет сухой бумаги или других легко воспламеняющихся предметов.

Если двигатель заглох

Если двигатель заглох после запуска, повторите указанные выше операции, принимая во внимание погодные условия и состояние двигателя.

ПОЛОЖЕНИЕ КЛЮЧА ЗАЖИГАНИЯ

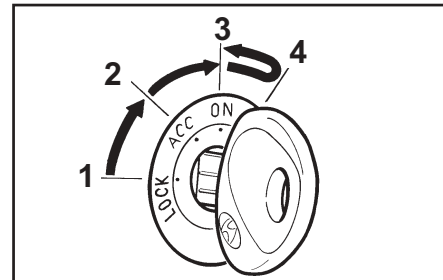

- 1 - "LOCK" ("Блокировка")
- 2 - "ACC" ("Дополнительное оборудование")
- 3 - "ON" ("Вкл")
- 4 - "START" ("Стартер")

ПРЕДУПРЕЖДЕНИЕ:

Ни в коем случае не допускайте работы двигателя в закрытом или плохо вентилируемом помещении дольше, чем это необходимо для въезда или выезда.

Оксид углерода, содержащийся в отработавших газах, не имеет запаха и может привести к смерти!

Нормальные условия:

Операции по запуску двигателя:

1. Вставьте ключ в замок зажигания и пристегните ремень безопасности.
2. Полностью выжмите педаль сцепления и переместите рычаг переключения передач (механическая коробка передач) в нейтральное положение или селектор (автоматическая коробка передач) в положение "P" ("Стоянка").
3. После поворота ключа зажигания в положение "ON" ("Вкл") убедитесь, что все контрольные лампы и указатели правильно работают перед запуском двигателя.

ПРЕДУПРЕЖДЕНИЕ:

Убедитесь, что Вы полностью выжали педаль сцепления перед запуском двигателя с механической коробкой передач. В противном случае существует опасность того, что если в момент запуска двигателя автомобиль прыгнет вперед или назад, это может повлечь поврежде-

ВОЖДЕНИЕ ВАШЕГО АВТОМОБИЛЯ ХЁНДЭ

ния или травмирование лиц, находящихся в этот момент снаружи автомобиля.

4. Поверните ключ зажигания в положение "START" ("Стартер") и отпустите его после запуска двигателя.

УПРАВЛЕНИЕ МЕХАНИЧЕСКОЙ КОРОБКОЙ ПЕРЕДАЧ

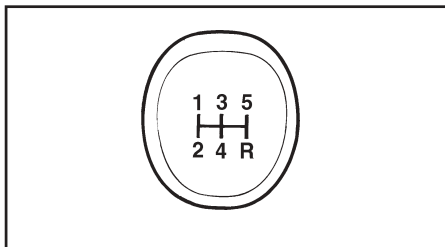

Механическая коробка Вашего автомобиля ХЁНДЭ имеет стандартную схему переключения передач.

Схема переключения передач изображена на ручке рычага переключения передач. Все передачи для движения вперед имеют синхронизаторы, поэтому включение как повышающей, так и понижающей передач осуществляется легко.

ПРИМЕЧАНИЕ:

При включении передачи заднего хода, после полной остановки автомобиля, держите рычаг переключения передач как

минимум на 3 секунды в нейтральном положении. После этого переместите рычаг в положение передачи заднего хода.

ВНИМАНИЕ:

При переключении рычага из положения 5-й передачи в положение 4-й передачи, следите за тем, чтобы не включить по ошибке вторую передачу. Такое резкое переключение передач может быть причиной чрезмерного увеличения числа оборотов двигателя (стрелка тахометра в красной зоне). Превышение максимально допустимых оборотов двигателя может привести к повреждению двигателя.

Использование сцепления

Перед включением передачи необходимо полностью выжимать педаль сцепления, а затем медленно ее отпускать. Повторное нажатие на педаль сцепления необходимо производить только после ее возврата в исходное положение. Не держите ногу на педали сцепления во время движения автомобиля. Это может привести к износу диска сцепления. Не используйте сцепление для удержания автомобиля на уклоне. Для этого необходимо использовать стояночный тормоз. Не допускайте резкого и повторяющегося отпускания педали сцепления.

Приемы правильного вождения

- Не катитесь под уклон на нейтральной передаче. Это очень опасно. Всегда держите передачу включенной.

- Не имейте привычку вождения, при которой приходится резко тормозить, и не держите левую ногу на тормозной педали постоянно во время езды. Это ведет к перегреву тормозов и потере эффективности их работы. На затяжных спусках для предотвращения перегрева тормозов следует применять торможение двигателем (включая пониженные передачи).
- При включении пониженной передачи, слегка притормозите автомобиль. Это поможет предотвратить чрезмерное увеличение числа оборотов двигателя, что может привести к повреждению двигателя.
- При сильном боковом ветре снижайте скорость движения автомобиля. Это улучшит его управляемость.
- Перед включением передачи заднего хода убедитесь, что автомобиль полностью остановлен. В противном случае Вы можете повредить коробку передач. Чтобы перевести рычаг в положение заднего хода, сначала выжмите педаль сцепления, переведите рычаг в нейтральное положение, подождите 3 секунды, а затем переведите рычаг в положение заднего хода.
- Будьте особенно осторожны при движении по скользкой дороге. Будьте особенно аккуратны во время торможения, ускорения и переключения передач. На скользкой дороге, резкое изменение скорости автомобиля может привести к потере сцеп-

ВОЖДЕНИЕ ВАШЕГО АВТОМОБИЛЯ ХЁНДЭ

ления колес автомобиля с дорогой и потере управления над автомобилем.

ВНИМАНИЕ:

- При потере контроля над автомобилем на высоких скоростях значительно возрастает риск переворачивания автомобиля.
- Потеря контроля часто происходит, когда два или более колеса съезжают с колеи дороги, и водитель пытается вернуть автомобиль обратно на дорогу.
- В случае если Ваш автомобиль съехал с колеи дороги, избегайте резкого поворота рулевого колеса. Вместо этого, снизьте скорость автомобиля перед тем, как снова въехать на дорогу.
- При столкновении у пристёгнутого пассажира шансов выжить гораздо больше, чем у не пристёгнутого.

Чтобы вынуть ключ из замка зажигания

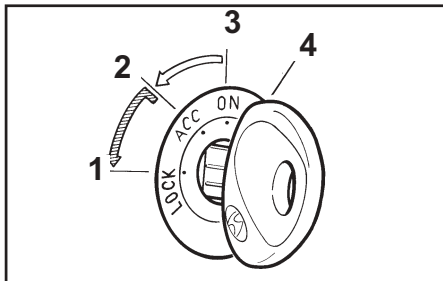

2-6

- 1 - "LOCK" ("Блокировка")
- 2 - "ACC" ("Дополнительное оборудование")
- 3 - "ON" ("Вкл")
- 4 - "START" ("Стартер")

1. Поверните ключ зажигания в положение "ACC" ("Дополнительное оборудование").
2. Одновременно нажмите и поверните ключ зажигания против часовой стрелки из положения "ACC" ("Дополнительное оборудование") в положение "LOCK" ("Блокировка").
3. Ключ зажигания можно вынуть из замка только в положении "LOCK" ("Блокировка").

Рекомендуемые скорости движения

Для экономичной езды рекомендуется переключать передачи на указанных ниже скоростях.

Передача	Рекомендуемая скорость
с 1-й на 2-ю или с 2-й на 1-ю	20 км/ч
с 2-й на 3-ю или с 3-й на 2-ю	40 км/ч
с 3-й на 4-ю или с 4-й на 3-ю	55 км/ч
с 4-й на 5-ю или с 5-й на 4-ю	75 км/ч

АВТОМАТИЧЕСКАЯ КОРОБКА ПЕРЕДАЧ

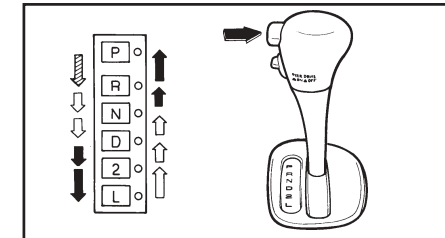

Высокоэффективная автоматическая коробка передач ХЁНДЭ имеет четыре передачи для движения вперед и одну передачу заднего хода. Она имеет обычную схему переключения передач, показанную на рисунке. В ночное время, в первом положении многофункционального переключателя на схеме переключения передач будет гореть соответствующей выбранному диапазону передач индикатор.

ВНИМАНИЕ:

Во время движения автомобиля нельзя переводить рычаг селектора в положение "P" или "R".

ПРИМЕЧАНИЕ:

Для перемещения селектора необходимо нажать на кнопку, одновременно нажимая на педаль тормоза.

ВОЖДЕНИЕ ВАШЕГО АВТОМОБИЛЯ ХЭНДЭ



Для перемещения селектора нужно нажать кнопку.



Для перемещения селектора кнопку нажимать не нужно.

Для максимальной экономии топлива, ускоряйтесь плавно. Автоматическая коробка передач автоматически включит вторую, третью и повышающую передачи.

Назначения каждого из положений селектора следующие:

о "P" - Стоянка:

Используйте это положение для удерживания автомобиля на месте во время стоянки или запуска двигателя. При парковке автомобиля, включите стояночный тормоз и переведите селектор в положение "P" (Стоянка).

ВНИМАНИЕ:

Не перемещайте селектор в положение "P" (Стоянка), пока автомобиль не будет полностью остановлен. Пренебрежение этим правилом может привести к поломке автоматической коробки передач.

о "R" - Задний ход:

Используйте это положение для движения задним ходом. Переводите рычаг селектора в положение "R" (Задний ход) только после полной остановки автомобиля.

о "N" - Нейтральное положение:

В этом положении селектора автоматическая коробка передач отключена. В этом положении можно запустить двигатель, однако это не рекомендуется кроме случаев, когда двигатель заглох во время движения автомобиля.

о "D" - "Движение", основная передача:

Это положение рычага селектора автоматической коробки передач является основным для движения. Автоматическая коробка передач будет автоматически включать одну из четырех передач, обеспечивая лучшую экономичность и мощность. Если скорость автомобиля превышает 95 км/ч, никогда не переводите селектор в положение "2" (Вторая передача) или "L" (Понижающая передача).

о "2" - Вторая передача:

Используйте это положение для движения по скользкой дороге, подъема по крутому уклону и для торможения двигателем при спуске с крутого уклона. В этом положении селектора, происходит автоматическое переключение между 1-й и 2-й передачами.

Это означает, что не происходит переключение на 3-ю передачу. Однако если скорость автомобиля превышает определенное значение, происходит пере-

ключение на 3-ю передачу в целях предотвращения чрезмерного разгона двигателя. Перевод селектора в положение "D" ("Движение") возвращает нормальное переключение передач.

о "L" - Понижающая передача:

Это положение рычага селектора автоматической коробки передач является основным при движении по очень крутым уклонам и для торможения двигателем на низких скоростях движения при спуске с крутых уклонов. При включении понижающей передачи "L", коробка передач временно будет оставаться в диапазоне второй передачи, пока автомобиль не снизит скорость до скорости, когда будет возможно включение понижающей передачи "L". При движении в режиме "L" - ("Понижающая передача") не превышайте скорости 50 км/ч.

ПРИМЕЧАНИЕ:

о Для плавного и безопасного переключения передач, при переводе селектора из положения "N" или "P" перед тем как включить передачу, полностью выжмите педаль тормоза.

о Чтобы перевести селектор из положения "N" или "P" в любое другое положение, необходимо полностью нажать на педаль тормоза.

ВОЖДЕНИЕ ВАШЕГО АВТОМОБИЛЯ ХЭНДЭ

- Вы всегда можете перевести селектор из положения "R", "N", "D", "2", "L" в положение "P".

ВНИМАНИЕ:

- Переводите селектор в положение "P" или "R" только после полной остановки автомобиля.
- Не увеличивайте обороты двигателя, когда селектор находится в положении передачи заднего хода или одном из положений движения при нажатой педали тормоза.
- При переводе селектора из положения "N" или положения "P" в другое положение "R", "D", "2", или "L" всегда нажимайте на педаль тормоза.
- Не используйте положение "P" вместо стояночного тормоза. Всегда включайте стояночный тормоз, переводите селектор в положение "P" и выключайте зажигание, когда Вы покидаете автомобиль, даже на секунду. Не оставляйте автомобиль без присмотра когда работает двигатель.
- Регулярно проверяйте уровень жидкости в автоматической коробке передач и добавляйте жидкость при необходимости.

Приемы правильного вождения

- Не переводите селектор из положения "N" или "P" в любое другое положение

при нажатой педали акселератора.

- Во время движения автомобиля нельзя переводить рычаг селектора в положение "P".
- Перед тем как перевести селектор в положение "R", убедитесь, что автомобиль полностью остановлен.
- Не катитесь под уклон на нейтральной передаче. Это очень опасно. Всегда держите передачу включенной во время движения автомобиля.
- Избегайте стиля вождения с частыми резкими торможениями, и не держите левую ногу на тормозной педали постоянно во время езды. Это ведет к перегреву тормозов и потере эффективности их работы. На затяжных спусках для предотвращения перегрева тормозов следует применять торможение двигателем (включая пониженные передачи).
- При включении пониженной передачи, слегка притормозите автомобиль. В противном случае пониженная передача может не включиться.
- Всегда используйте стояночный тормоз. Не полагайтесь на перевод селектора в положение "P" для предотвращения движения автомобиля.
- Будьте особенно осторожны при движении по скользкой дороге. Будьте особенно аккуратны во время торможения, ускорения и переключения передач. На скользкой дороге, резкое изменение скорости

автомобиля может привести к потере сцепления колес автомобиля с дорогой и потере контроля над автомобилем.

- Включите выключатель повышающей передачи для обеспечения хорошей топливной экономичности и плавности хода. В случае необходимости торможения двигателем в диапазоне "D" или при необходимости повторяющегося переключения между 3-й и 4-й передачами во время подъема на небольшой уклон, рекомендуется выключить повышающую передачу. После этого включите выключатель повышающей передачи.

ПРЕДУПРЕЖДЕНИЕ:

- При потере контроля над автомобилем на высоких скоростях значительно возрастает риск переворачивания автомобиля.
- Потеря управления часто возникает, когда два или более колеса съезжают с колеи дороги, и водитель пытается вырулить автомобиль обратно на колею дороги.
- В случае если Ваш автомобиль съехал с колеи дороги, избегайте резкого поворота рулевого колеса. Вместо этого, снизьте скорость автомобиля перед тем, как снова въехать на дорогу.
- При столкновении у пристегнутого пассажира шансов выжить гораздо больше, чем у не пристегнутого.

ВОЖДЕНИЕ ВАШЕГО АВТОМОБИЛЯ ХЁНДЭ

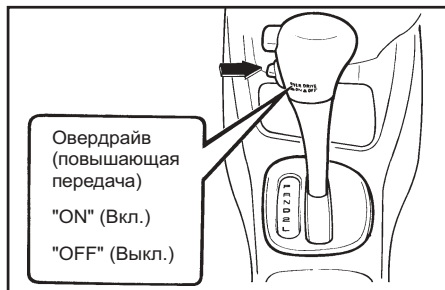

При включении выключателя повышающей передачи, коробка передач будет автоматически включать вторую, третью и повышающие передачи. Когда выключатель повышающей передачи находится в положении "OFF" (Выкл.), повышающая передача включена не будет. При нормальных условиях движение селектор должен находиться в положении "D", и выключатель повышающей передачи должен быть включен.

Если Вам требуется совершить резкое ускорение, нажмите на педаль акселератора до упора. Коробка передач автоматически включит пониженную передачу в зависимости от скорости автомобиля и нагрузки.

ПРИЕМЫ ПРАВИЛЬНОГО ТОРМОЖЕНИЯ

ПРЕДУПРЕЖДЕНИЕ:

Не кладите багаж на полку багажного отделения выше спинки заднего сиде-

нья. В случае дорожно-транспортного происшествия (аварии) или резкого торможения багаж может выбросить в салон автомобиля, что может привести к повреждению автомобиля или травмированию пассажиров.

- Перед началом движения после парковки, убедитесь, что стояночный тормоз выключен, и что контрольная лампа тормозной системы не горит.
- После движения по воде или мойки автомобиля тормоза могут намокнуть. Мокрые тормоза очень опасны! Ваш автомобиль не сможет быстро остановиться, когда тормоза мокрые. Чтобы высушить тормоза, слегка нажимайте на них во время движения автомобиля, пока торможение не станет нормальным, следя за тем, чтобы не потерять управление над автомобилем. Если торможение не становится нормальным, остановите автомобиль в безопасном месте и обратитесь за помощью к Вашему официальному дилеру ХЁНДЭ.
- Не катитесь под уклон на нейтральной передаче. Это очень опасно. Всегда держите передачу включенной во время движения автомобиля, используйте тормоза, чтобы снизить скорость автомобиля, после этого включайте пониженную передачу таким образом, чтобы торможение двигателем способствовало поддержанию безопасной скорости движения.
- Избегайте стиля вождения с частыми резкими торможениями. Не держите левую ногу на тормозной педали постоянно во время езды, это может быть опасно, поскольку это ведет к перегреву тормозов и потере эффективности их работы. Это также приводит к повышенному износу деталей тормозной системы.
- Если во время движения произошел прокол шины, слегка нажимайте на педаль тормоза и старайтесь держать автомобиль прямо во время снижения скорости. Когда Вы достаточно снизите скорость, съезжайте с дороги и полностью остановите автомобиль в безопасном месте.
- Если Ваш автомобиль оборудован автоматической коробкой передач, не допускайте медленного перемещения автомобиля вперед. Для этого, когда автомобиль остановлен, держите ногу на педали тормоза.
- Примите меры предосторожности при парковке на уклоне. Включите стояночный тормоз и переведите селектор в положение "P" (автоматическая коробка передач) или рычаг переключения передач в нейтральное положение (механическая коробка передач). При стоянке на уклоне разверните передние колеса в сторону бордюра, чтобы предотвратить скатывание автомобиля. При стоянке на подъеме разверните передние колеса в сторону от бордюра, чтобы предотвратить скатывание автомобиля. Если бордюр отсутствует-

ВОЖДЕНИЕ ВАШЕГО АВТОМОБИЛЯ ХЭНДЭ

- ет или необходимо предотвратить скатывание автомобиля из других соображений, заблокируйте колеса.
- В некоторых условиях Ваш стояночный тормоз может замерзнуть во включенном положении. Это случается когда вокруг задних тормозов скапливается снег или лед или, если задние тормоза мокрые. Если есть риск того, что стояночный тормоз может замерзнуть, включайте его только на время, пока Вы не переместите селектор в положение "P" (автоматическая коробка передач) или рычаг переключения передач в положение первой передачи или передачи заднего хода, чтобы тем самым заблокировать колеса автомобиля. После этого выключите стояночный тормоз.
 - Не удерживайте автомобиль на уклоне при помощи педали акселератора. Это может привести к перегреву коробки передач. Всегда используйте педаль тормоза или стояночный тормоз.

АНТИБЛОКИРОВОЧНАЯ СИСТЕМА ТОРМОЗОВ (дополнительное оборудование)

Антиблокировочная система тормозов (ABS) предотвращает блокировку колес при резком торможении или при движении по дороге с неровным покрытием. Электронный блок управления антиблокировочной системой тормозов (ABS) отслеживает частоту вращения колес автомобиля и регулирует

давление тормозной жидкости в каждом рабочем тормозном цилиндре. Тем самым, в аварийных ситуациях или на гладкой дороге эта система улучшает управляемость автомобиля во время торможения.

ПРИМЕЧАНИЕ:

Во время работы антиблокировочной системы тормозов (ABS) при торможении на педали тормоза может ощущаться слабая пульсация. Также во время движения автомобиля Вы можете слышать шум в моторном отделении. Эти явления являются нормальными и указывают на то, что антиблокировочная система тормозов (ABS) работает правильно.

ПРЕДУПРЕЖДЕНИЕ:

Ваша антиблокировочная система тормозов (ABS) не сможет предотвратить дорожно-транспортные происшествия (аварии) вследствие неправильного или опасного маневрирования. Хотя она и способствует улучшению управляемости автомобиля во время экстренного торможения, всегда соблюдайте безопасную дистанцию от едущего впереди автомобиля. Скорость автомобиля необходимо снижать в неблагоприятных условиях движения.

В перечисленных ниже случаях тормозной путь автомобилей с антиблокировочной тормозной системой ABS может быть длиннее, чем у автомобилей без нее:

- Движение на гравийных дорогах и дорогах, покрытых снегом.
- Движение с установленными цепями противоскольжения.
- Движение на дорогах, на поверхности которых есть неровности, ямы и т.п., на ухабистых дорогах или иных дорогах с плохим покрытием.

Скорость движения по таким дорогам должна быть снижена. Не проверяйте безопасность, обеспечиваемую автомобилем, оборудованным антиблокировочной системой тормозов (ABS) путем прохождения поворотов или езды на высоких скоростях. Это может быть опасно для Вас и окружающих.

ЭКОНОМИЧНОЕ ВОЖДЕНИЕ

Следуя данным указаниям, Вы сможете сэкономить топливо и увеличить пробег Вашего автомобиля без дозаправки:

- Двигайтесь плавно. Избегайте резких ускорений. Старайтесь двигаться с постоянной скоростью. Не разгоняйтесь перед остановкой. Старайтесь сохранять скорость транспортного потока, чтобы избежать лишнего изменения скорости. По возможности избегайте езды в тяжелых транспортных условиях. Всегда сохраняйте безопасную дистанцию до идущего впереди автомо-

ВОЖДЕНИЕ ВАШЕГО АВТОМОБИЛЯ ХЁНДЭ

- бия, чтобы избежать лишнего торможения. Это также сокращает износ тормозных колодок.
- Двигайтесь с умеренной скоростью. Чем выше скорость автомобиля, тем больше он расходует топлива. Движение с умеренной скоростью, особенно на скоростных магистралях, это один из самых эффективных способов снизить расход топлива.
 - Не держите ногу на педали тормоза или сцепления. Это приведет к увеличению расхода топлива, а также к увеличению износа деталей этих узлов. Более того, удерживание Вашей ноги на педали тормоза постоянно во время езды приведет к перегреву тормозов и потере эффективности их работы, что может привести к более серьезным последствиям.
 - Следите за шинами Вашего автомобиля. Поддерживайте в шинах рекомендуемое давление воздуха. Неправильное давление воздуха в шинах, слишком маленькое или слишком большое, приводит к их преждевременному износу. Проверяйте давление воздуха в шинах как минимум один раз в месяц.
 - Проверяйте углы установки колес. Неправильные углы установки колес могут привести к сильному износу в виде пятен ("проплешин") на протекторе. Это также может привести к повышенному износу шин и увеличению расхода топлива.
 - Поддерживайте свой автомобиль в хорошем техническом состоянии. Для лучшей топливной экономичности и сокращения затрат на обслуживание, обслуживайте свой автомобиль согласно расписанию проведения периодического технического обслуживания указанному, в Сервисной книжке. При использовании автомобиля в тяжелых условиях эксплуатации, требуется более частое периодическое техническое обслуживание (подробности см. в Сервисной книжке).
 - Содержите автомобиль в чистоте. Для максимальной защиты, Ваш автомобиль ХЁНДЭ необходимо содержать в чистоте от коррозионно активных материалов. Особенно важно чтобы снег, влага, лед и т. п. не налипали на днище автомобиля. Такой дополнительный вес может привести к повышенному расходу топлива, а также к появлению коррозии.
 - Не перевозите лишние предметы в автомобиле. Вес это враг хорошей топливной экономичности.
 - Не допускайте работы двигателя на холстом ходу дольше, чем это необходимо. Если Вы ожидаете чего-либо (и не находитесь в транспортном потоке), выключите двигатель и запустите его, только когда будете готовы начать движение.
 - Помните, Ваш автомобиль ХЁНДЭ не нуждается в увеличенном прогреве двигателя. Как только обороты двигателя станут стабильными, Вы можете начинать движение. Однако, при очень низкой температуре воздуха, дайте двигателю немного прогреться.
 - Не "перегружайте" и не допускайте чрезмерного увеличения оборотов двигателя. Перегружать двигатель означает двигаться слишком медленно на слишком высокой передаче. Включите пониженную передачу. Чрезмерное увеличение оборотов двигателя означает увеличение оборотов двигателя выше максимально допустимого значения. Этого можно избежать путем переключения на рекомендуемые передачи.
 - Используйте кондиционер рационально. Система кондиционирования приводится в действие от энергии двигателя, поэтому ее использование приводит к снижению топливной экономичности.

ПЛАВНОЕ ПРОХОЖДЕНИЕ ПОВОРОТОВ

Избегайте торможения или переключения передач при прохождении поворотов, особенно на мокрых дорогах. Лучше всего проходить повороты с небольшим ускорением. Если Вы будете следовать этому совету, то сведете к минимуму износ шин.

ДВИЖЕНИЕ В УСЛОВИЯХ ЗИМЫ

Более суровые условия эксплуатации в зимнее время приводят к более сильному износу деталей и другим проблемам. Чтобы свести к минимуму проблемы зимней эксплуатации Вы должны следовать данным советам:

ВОЖДЕНИЕ ВАШЕГО АВТОМОБИЛЯ ХЁНДЭ

Движение по снегу или льду

Для движения по глубокому снегу Вам возможно понадобится установка зимних шин или цепей противоскольжения. В случае необходимости установки зимних шин, необходимо выбирать шины стандартного типа и размера. Невыполнение этого правила может неблагоприятно повлиять на безопасность и управляемость автомобиля. Быстрая езда, резкое ускорение, резкое торможение или резкие повороты очень опасны. Во время торможения максимально используйте торможение двигателем. Резкое торможение на заснеженных и покрытых льдом дорогах может привести к заносу автомобиля. Необходимо соблюдать дистанцию до идущего спереди автомобиля и нажимать на педаль тормоза медленно. Необходимо отметить, что установка цепей противоскольжения обеспечит большую проходимость, но не предотвратит боковых заносов.

ПРИМЕЧАНИЕ:

Использование цепей противоскольжения может быть запрещено местными правилами в некоторых регионах (странах). Узнайте и соблюдайте законы и правила, действующие в регионе (стране), перед использованием цепей противоскольжения.

Использование охлаждающей жидкости на основе высококачественного этиленгликоля

В системе охлаждения Вашего автомоби-

ля ХЁНДЭ используется охлаждающая жидкость на основе высококачественного этиленгликоля. В систему охлаждения следует заливать только охлаждающую жидкость такого типа, поскольку она предотвращает появление коррозии в системе охлаждения, смазывает насос охлаждающей жидкости и имеет низкую температуру замерзания. Доливайте или заменяйте охлаждающую жидкость в системе охлаждения только в соответствии с Разделом 5. Перед зимним сезоном проверьте температуру замерзания охлаждающей жидкости, чтобы убедиться, что она достаточно низкая для температур ожидаемых зимой в Вашем регионе (стране).

Проверка аккумуляторной батареи и кабелей

Зимой аккумуляторная батарея испытывает дополнительные нагрузки. Проведите визуальную проверку аккумуляторной батареи и кабелей как описано в Разделе 6. Уровень заряда вашей аккумуляторной батареи может быть проверен официальным дилером ХЁНДЭ на станции технического обслуживания.

Переход на "зимнее моторное масло", если необходимо

В некоторых регионах рекомендуется использование "зимнего моторного масла" с более низкой вязкостью в холодное время года. Указания по его применению см. в Разде-

ле 9. Если у Вас возникли сомнения относительно использования "зимнего моторного масла", проконсультируйтесь у Вашего официального дилера ХЁНДЭ.

Проверяйте свечи зажигания и систему зажигания

Проверяйте свечи зажигания Вашего автомобиля как описано в Разделе 6 и заменяйте их, в случае необходимости. Также проверяйте всю проводку и элементы (детали) системы зажигания на предмет отсутствия трещин, износа или любых повреждений.

Чтобы замки не замерзли

Чтобы замки не замерзли, смазываете их разрешенной к применению антиобледенительной жидкостью или глицерином. Если замок покрыт льдом, смажьте его разрешенной к применению антиобледенительной жидкостью, чтобы удалить лед. Если замок замерз изнутри, Вы можете его отогреть, вставив в замок нагретый ключ. Держите нагретый ключ осторожно, чтобы не обжечь Ваши пальцы.

ПРИМЕЧАНИЕ:

Нормальная рабочая температура использования ключа иммобилайзера составляет от -40°C до 80°C. Если вы нагреете ключ иммобилайзера выше 80°C, для того, чтобы открыть замерзший замок, это может повредить передатчик в головке ключа.

ВОЖДЕНИЕ ВАШЕГО АВТОМОБИЛЯ ХЁНДЭ

Используйте разрешенную к применению незамерзающую жидкость для омывателя стекол

Чтобы вода в системе омывателя стекол не замерзала, добавляйте разрешенный к применению раствор антифриза в соответствии с указаниями на его емкости. Незамерзающую жидкость для омывателя стекол можно приобрести у дилеров ХЁНДЭ и в большинстве магазинов автозапчастей. Не используйте охлаждающую жидкость двигателя или другие типы незамерзающих жидкостей, поскольку это может повредить лакокрасочное покрытие автомобиля.

Не допускайте замерзания стояночного тормоза

При некоторых условиях, Ваш стояночный тормоз может замерзнуть во включенном положении. Это случается, когда вокруг задних тормозов скапливается снег или лед или, если задние тормоза мокрые. Если есть риск того, что стояночный тормоз может замерзнуть, включайте его только на время, пока Вы не переместите селектор в положение "P" (автоматическая коробка передач) или рычаг переключения передач в положение первой передачи или передачи заднего хода, чтобы тем самым заблокировать колеса автомобиля. После этого выключите стояночный тормоз.

Не допускайте накопления снега и льда под днищем автомобиля

В некоторых условиях под крыльями автомобиля может нарастать снег и лед и мешать работе рулевого управления. При движении в тяжелых зимних условиях, где может такое произойти, Вы должны периодически проверять днище автомобиля, чтобы убедиться, что перемещение передних колес и элементов (деталей) системы рулевого управления не затруднено.

Имейте оборудование для экстренных случаев

В зависимости от тяжести дорожных условий в регионе (стране), где Вы используете автомобиль, Вы должны иметь оборудование для экстренных случаев. Вы можете иметь цепи противоскольжения, буксировочные тросы (цепи), сигнальные огни, лопату, соединительные провода (для запуска двигателя), скребок для стекол, перчатки, подстилку, чехлы, одеяло и т. п.

ЕЗДА НА ВЫСОКОЙ СКОРОСТИ

Проверки перед началом движения

1. Шины

Отрегулируйте давление воздуха в шинах для движения по автомагистрали. Низкое давление воздуха в шинах может привести к их перегреву и возможному приходу в негодность.

Избегайте использования изношенных или поврежденных шин, что может привести к снижению сцепления с дорогой и приходу шин в негодность.

ПРИМЕЧАНИЕ:

Не допускается превышение указанного на шине давления воздуха.

2. Топливо, охлаждающая жидкость и моторное масло

Езда на высокой скорости приводит к увеличению расхода топлива в 1,5 раза по сравнению с ездой по городу. Не забудьте проверить уровни моторного масла и охлаждающей жидкости двигателя.

3. Приводной ремень

Ослабление и разрыв приводного ремня может привести к перегреву двигателя.

ИСПОЛЬЗОВАНИЕ ОСВЕЩЕНИЯ

Регулярно проверяйте освещение и держите осветительные приборы чистыми. При движении в дневное время в условиях плохой видимости, полезно включить ближний свет фар. Это позволит Вам лучше видеть и быть более заметным на дороге.

БУКСИРОВКА ПРИЦЕПА ИЛИ АВТОМОБИЛЯ

Если Вы собираетесь использовать автомобиль для буксировки, сначала ознакомьтесь с местными правилами.

ВОЖДЕНИЕ ВАШЕГО АВТОМОБИЛЯ ХЕНДЭ

Правила буксировки прицепов, автомобилей или других типов транспорта в разных регионах (странах) могут различаться. Перед буксировкой проконсультируйтесь у Вашего официального дилера ХЕНДЭ.

ВНИМАНИЕ:

Воздерживайтесь от буксировки прицепа на протяжении первых 2000 км пробега для обеспечения приработки деталей (обкатки) Вашего нового автомобиля. Не соблюдение этой меры предосторожности может привести к серьезному повреждению двигателя или коробки передач.

Буксирные крюки

Выбирайте правильную комбинацию тягово-сцепного устройства, убедившись, что его расположение совпадает с местом крепления на прицепе или буксируемом автомобиле.

Используйте тягово-сцепное устройство, которое равномерно распределяет нагрузку на шасси.

Тягово-сцепное устройство должно быть надежно закреплено на автомобиле квалифицированным механиком. НЕ ИСПОЛЬЗУЙТЕ ТЯГОВО-СЦЕПНОЕ УСТРОЙСТВО, РАССЧИТАННОЕ НА ВРЕМЕННУЮ УСТАНОВКУ, И НИКОГДА НЕ ИСПОЛЬЗУЙТЕ ТЯГОВО-СЦЕПНОЕ УСТРОЙСТВО, КОТОРОЕ КРЕПИТСЯ ТОЛЬКО К БАМПЕРУ АВТОМОБИЛЯ.

Прицеп с тормозами

Если Ваш прицеп оснащен тормозами, убедитесь, что он отвечает требованиям федеральных и/или местных законов, что он правильно установлен и технически исправен.

ПРИМЕЧАНИЕ:

Если Вы буксируете прицеп или автомобиль, необходимо более частое проведение периодического технического обслуживания Вашего автомобиля из-за дополнительной нагрузки на него. См. техническое обслуживание при эксплуатации автомобиля в тяжелых дорожных условиях в Разделе 5.

ВНИМАНИЕ:

- Не подсоединяйте тормозную систему прицепа к тормозной системе автомобиля.
- При буксировке прицепа на крутом подъеме (превышающим 12%), обратите особое внимание на указатель температуры охлаждающей жидкости двигателя, чтобы не допустить перегрева двигателя. Если стрелка указателя температуры охлаждающей жидкости двигателя вошла в зону "Н" (Горячий) шкалы, остановите автомобиль в безопасном месте и дайте двигателю поработать на холостом ходу, пока он не остынет. После этого Вы можете продолжать движение.

Цепи безопасности

В случае отсоединения Вашего автомобиля и прицепа или буксируемого Вами автомобиля, прицеп или буксируемый Вами автомобиль могут продолжить неуправляемое движение поперек дороги и столкнуться с другим автомобилем. Чтобы не допустить возникновения такой потенциально опасной ситуации, в большинстве регионов (стран) обязательно использование цепей безопасности.

Максимальная масса прицепа и максимальная нагрузка на сцепное устройство



Нагрузка на сцепное устройство может быть увеличена или уменьшена путем перераспределения нагрузки в прицепе. В этом можно убедиться путем проверки полной массы загруженного прицепа и проверки нагрузки на сцепное устройство.

ВОЖДЕНИЕ ВАШЕГО АВТОМОБИЛЯ ХЭНДЭ

ПРИМЕЧАНИЕ:

1. Не загружайте прицеп таким образом, чтобы его задняя часть была загружена больше передней. 60% от массы груза в прицепе должно приходиться на переднюю половину прицепа, а оставшиеся 40% на заднюю половину.
2. Полная масса прицепа не должна превышать показателей, указанных в таблице.
3. Нагрузка на переднюю или заднюю ось не должна превышать максимальной нагрузки на ось указанной на идентификационной табличке автомобиля (см. Раздел 8). Возможно, что масса буксируемого Вами прицепа не превышает полной массы автомобиля, но превышает максимальную нагрузку на ось. Неправильная загрузка прицепа и/или слишком большое количество багажа в багажнике автомобиля могут привести к перегрузке задней оси. Перераспределите нагрузку, и снова проверьте нагрузку на оси.
4. Максимально допустимая статическая вертикальная нагрузка на сцепное устройство составляет 50 кг.



5. Максимально допустимый свес точек крепления сцепного устройства:
Для 3/5 дверных моделей: 1045 мм
Для 4 дверных моделей: 1095 мм

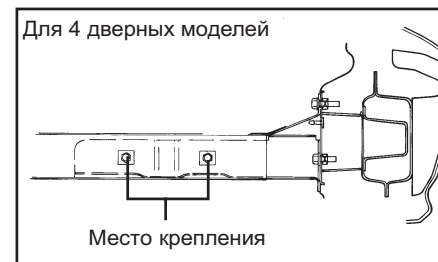
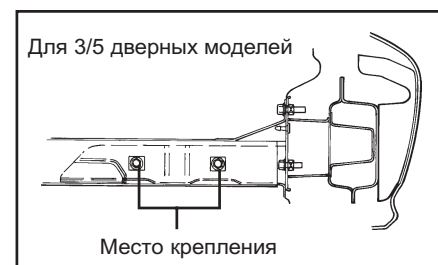

ВНИМАНИЕ:

При буксировке прицепа рекомендуется соблюдать следующие технические характеристики. Масса прицепа не должна превышать значений указанных в таблице ниже.

ВОЖДЕНИЕ ВАШЕГО АВТОМОБИЛЯ ХЁНДЭ

	Максимальная нагрузка	
	Максимальная масса прицепа	Максимально допустимая нагрузка на сцепное устройство
С тормозами	1,3 л. 900	50
	1,5 л. 1100	
Без тормозов	453	50

ПРЕДУПРЕЖДЕНИЕ:

Неправильная загрузка Вашего автомобиля и прицепа может серьезно повлиять на работу рулевого управления и тормозной системы, что может привести к дорожно-транспортному происшествию (аварии), в которой Вы можете серьезно пострадать.

Советы по вождению автомобиля с прицепом

1. Перед началом буксировки проверьте соединения сцепного устройства, цепей безопасности, а также работу ламп освещения, стоп-сигналов и указателей поворотов прицепа.
2. Всегда старайтесь двигаться на умеренной скорости (не более 100 км/ч).
3. Буксировка прицепа требует большего количества топлива.
4. Для эффективного торможения двигателем и работы системы зарядки, не включайте пятую передачу (механическая коробка передач) или повышающую передачу (автоматическая коробка передач).
5. Всегда закрепляйте багаж в прицепе, чтобы он не мог быть выброшен на дорогу во время движения.
6. Проверьте состояние и давление воздуха во всех шинах прицепа и Вашего автомобиля. Низкое давление воздуха в шинах может сильно сказаться на управляемости автомобиля. Также проверьте состояние запасного колеса.
7. Комбинация автомобиль/прицеп более подвержена воздействию боковых ветров и ударным волнам. Если Вас обгоняет крупный автомобиль, держите руль прямо и соблюдайте постоянную скорость движения. Если ударная волна воздуха от проходящего автомобиля слишком сильная, снизьте скорость.
8. При парковке Вашего автомобиля и прицепа, особенно на уклоне, соблюдайте обычные меры предосторожности. Поверните передние колеса в сторону бордюра, включите стояночный тормоз и переведите рычаг переключения передач в положение 1-й передачи или передачи заднего хода (механическая коробка передач) или переведите селектор в положение "P" ("Стоянка") (автоматическая коробка передач). Более того, поместите тормозные башмаки под каждое колесо прицепа.
9. Если прицеп оборудован электрическими тормозами, начните движение Вашего автомобиля и прицепа и включите контроллер тормозов прицепа руками, чтобы убедиться, что тормоза работают. Это также поможет Вам проверить соединения электропроводки.
10. Во время путешествия периодически проверяйте надежность крепления багажа и работу освещения и стоп-сигналов прицепа.
11. Избегайте резкого трогания с места, резких ускорений и резких торможений.

ВОЖДЕНИЕ ВАШЕГО АВТОМОБИЛЯ ХЁНДЭ

12. Избегайте резких поворотов и резкой перемены ряда движения.
13. Избегайте слишком долгого удерживания или частого нажатия на педаль тормоза. Это может вызвать перегрев тормозов и снижение эффективности их работы.
14. Перед спуском с уклона включайте пониженную передачу, чтобы полностью использовать эффект торможения двигателем. При затяжном подъеме включайте пониженную передачу и снизьте скорость движения, чтобы избежать чрезмерной нагрузки на двигатель и/или перегрева двигателя.
15. В случае остановки при подъеме на гору, не удерживайте автомобиль на месте путем нажатия на педаль акселератора. Это может привести к перегреву автоматической коробки передач. Используйте педаль тормоза или стояночный тормоз.

ПРИМЕЧАНИЕ:

При буксировке проверяйте жидкость в автоматической коробке передач чаще, чем обычно.

ВНИМАНИЕ:

В случае перегрева двигателя во время буксировки (указатель температуры охлаждающей жидкости в красной зоне шкалы), Вы можете устранить неисправность следующим образом:

1. Выключите кондиционер.
2. Снизьте скорость автомобиля.
3. При подъеме включите пониженную передачу.
4. Если Вы попали в дорожную пробку, переведите селектор в положение "P" ("Стоянка") или "N" ("Нейтральная передача") и дайте двигателю поработать на увеличенных оборотах холостого хода.

ВОЖДЕНИЕ ВАШЕГО АВТОМОБИЛЯ ХЁНДЭ

ЧТО ДЕЛАТЬ В КРИТИЧЕСКОЙ СИТУАЦИИ

3. НЕИСПРАВНОСТИ В ДОРОГЕ

Что делать в критической ситуации

ЕСЛИ ДВИГАТЕЛЬ НЕ ЗАПУСКАЕТСЯ

ВНИМАНИЕ:

Если двигатель не запускается, не пытайтесь завести его, толкая или буксируя. Это может привести к аварии или другим повреждениям. Более того, запуск двигателя при помощи толкания автомобиля может привести к перегрузке каталитического нейтрализатора отработавших газов и возгоранию.

Если двигатель не прокручивается стартером или прокручивается очень медленно

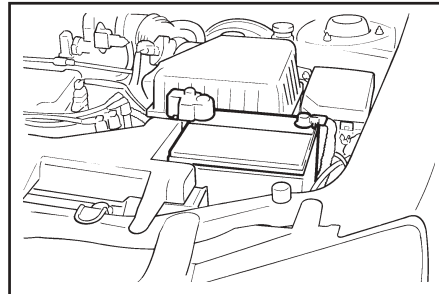

1. Если Ваш автомобиль оборудован автоматической коробкой передач, переведите селектор в положение "P" или "N" и включите аварийный тормоз.
2. Проверьте соединения проводов с клеммами аккумуляторной батареи, чтобы убедиться, что они чистые и плотные.
3. Включите лампу освещения салона. Если лампа горит слабо или гаснет, когда включен стартер, следовательно, аккумуляторная батарея разряжена.
4. Проверьте плотность соединений проводов стартера.
5. Не запускайте двигатель путем буксировки автомобиля. См. указания по аварийному запуску двигателя на последующих страницах.

Если двигатель нормально прокручивается стартером, но не запускается

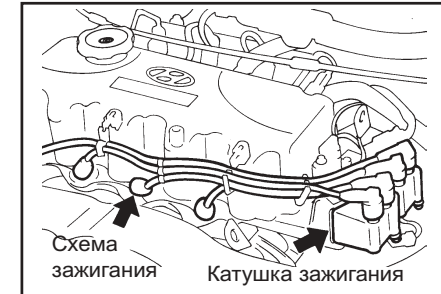

1. Проверьте уровень топлива в баке.
2. Проверьте соединения всех проводов системы зажигания, катушку и свечи зажигания. Заново подсоедините отсоединенные или плохо соединенные соединения.
3. Если Вы чувствуете запах бензина возможно произошло переобогащение топливоздушная смеси ("заливание свечей"). См. указания по запуску двигателя в Разделе 2. (Для автомобилей с карбюраторными двигателями.)
4. Проверьте топливопровод в моторном отсеке.
5. Если двигатель не запускается, позвоните официальному дилеру ХЕНДЭ или обратитесь за другой квалифицированной помощью.

ЧТО ДЕЛАТЬ В КРИТИЧЕСКОЙ СИТУАЦИИ

Если двигатель заглох во время движения

1. Постепенно снизьте скорость автомобиля, двигаясь прямолинейно. Осторожно сверните с дороги в безопасное место.
2. Включите аварийную сигнализацию.
3. Попробуйте снова запустить двигатель. Если двигатель не запустится, свяжитесь с официальным дилером ХЕНДЭ или обратитесь за другой квалифицированной помощью.

ПУСК ДВИГАТЕЛЯ ОТ ВНЕШНЕГО ИСТОЧНИКА

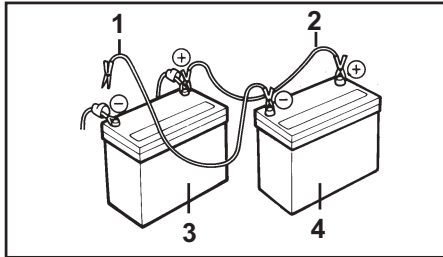

1. Отрицательную клемму подсоедините к блоку цилиндров двигателя, не к другой аккумуляторной батарее
2. Подсоедините положительную клемму разряженной аккумуляторной батареи к положительной клемме аккумуляторной батареи, используемой в качестве дополнительного источника

3. Разряженная аккумуляторная батарея
4. Аккумуляторная батарея, используемая в качестве дополнительного источника

ПРЕДУПРЕЖДЕНИЕ:

Газ выделяемый аккумуляторной батареей во время запуска двигателя очень взрывоопасен. Если Вы в точности не исполняете эти указания, это может привести к серьезному повреждению автомобиля или травмированию! Если Вы не уверены в правильности выполнения данной операции, обратитесь за квалифицированной помощью. Автомобильные аккумуляторные батареи содержат серную кислоту. Она ядовита и обладает коррозионным действием. При запуске двигателя от внешнего источника, надевайте защитные очки и следите за тем, чтобы кислота не попала на Вас или на автомобиль.

- o Если электролит случайно попал на руки или в глаза, то немедленно, снимите загрязненную одежду, промойте пораженный участок кожи в чистой воде как минимум на 15 минут. После этого немедленно и обратитесь за медицинской помощью. Во время возможной доставки Вас в больницу, продолжайте промывать водой пораженный участок кожи.
- o Газ, выделяемый аккумуляторной батареей, во время запуска двигателя очень взрывоопасен. Во избежание взрыва, не допускайте появления искр или откры-

того огня, а также курения вблизи аккумуляторной батареи.

- o Аккумуляторная батарея, используемая в качестве дополнительного источника, должна иметь номинальное напряжение 12 В. Если Вы не уверены в этом, не следует использовать такую аккумуляторную батарею для запуска двигателя.
- o Для запуска автомобиля с разряженной аккумуляторной батареей от внешнего источника, в точности соблюдайте данные указания:
 1. Если аккумуляторная батарея, используемая в качестве дополнительного источника, установлена на другом автомобиле убедитесь, что автомобили не касаются друг друга.
 2. Выключите все лишнее освещение и дополнительное оборудование на обоих автомобилях.
 3. Подсоедините соединительные кабели к клеммам аккумуляторной батареи в указанном на рисунке порядке. Сначала подсоедините конец одного из соединительных проводов к положительной (+) клемме разряженной аккумуляторной батареи. Затем подсоедините другой конец этого провода к положительной клемме (+) аккумуляторной батареи на другом автомобиле (используемой в качестве дополнительного источника). После этого, используя другой соединительный провод, подсоедините один его конец к отрицательной (-)

ЧТО ДЕЛАТЬ В КРИТИЧЕСКОЙ СИТУАЦИИ

клемме аккумуляторной батареи другого автомобиля (используемой в качестве дополнительного источника). Затем подсоедините другой конец этого провода - к блоку цилиндров двигателя автомобиля с разряженной батареей, в место которое максимально удалено от аккумуляторной батареи. Не подсоединяйте соединительный кабель к подвижным деталям двигателя.

4. Запустите двигатель автомобиля с батареей, которая используется в качестве дополнительного источника, и дайте двигателю поработать на холостом ходу в течение нескольких минут. Это обеспечит полную подзарядку этой аккумуляторной батареи. Во время запуска двигателя, поддерживайте обороты двигателя автомобиля, аккумуляторная батарея которого используется в качестве дополнительного источника тока, на уровне 2000 об/мин.
5. Запустите Ваш автомобиль, используя операции для нормального запуска двигателя. После того, как двигатель заведется, не снимайте соединительные провода и дайте двигателю поработать на холостом ходу или на уровне 2000 об/мин в течение нескольких минут.
6. Аккуратно снимите соединительные провода в последовательности, обратной их установке. Сначала снимите соединительный кабель с отрицательной клеммы, а затем с положительной.

Если Вы не знаете, почему Ваш аккумуля-

тор разрядился, то обратитесь к официальному дилеру ХЕНДЭ для проверки зарядной системы.

ЕСЛИ ДВИГАТЕЛЬ ПЕРЕГРЕЛСЯ

Если стрелка указателя температуры охлаждающей жидкости находится в зоне перегрева, Вы ощущаете потерю мощности двигателя или слышите громкое шипение или стуки, возможно двигатель перегрелся. В таком случае Вы должны:

1. Свернуть с дороги и остановить автомобиль в безопасном месте.
2. Перевести селектор в положение "Р" ("Стоянка") (автоматическая коробка передач) или перевести рычаг переключения передач в положение нейтральной передачи и включить стояночный тормоз. Если работает кондиционер, выключите его.
3. Если охлаждающая жидкость течет из-под автомобиля или из-под капота идет пар, выключите двигатель. Не открывайте капот, пока охлаждающая жидкость не перестанет течь из-под автомобиля или из-под капота не перестанет идти пар. Если нет видимых признаков течи охлаждающей жидкости или пара, не выключайте двигатель и убедитесь, что вентилятор радиатора системы охлаждения работает. Если он не работает, выключите двигатель.
4. Проверьте ремень привода насоса охлаждающей жидкости. Если он на месте,

проверьте силу его натяжения. Если Вам покажется что ремень в порядке, проверьте отсутствие утечки охлаждающей жидкости из радиатора, шлангов системы охлаждения, или из-под автомобиля. (Если был включен кондиционер, то после остановки из него может капать холодная вода - это нормальное явление).

ПРЕДУПРЕЖДЕНИЕ:

Во время работы двигателя держите руки, длинные волосы и одежду вдали от подвижных деталей, таких как вентилятор радиатора системы охлаждения и приводные ремни для предотвращения получения травмы.

5. Если приводной ремень или насос охлаждающей жидкости неисправны, или есть течь охлаждающей жидкости, немедленно выключите двигатель и обратитесь за помощью к ближайшему официальному дилеру ХЕНДЭ.

ПРЕДУПРЕЖДЕНИЕ:

Не открывайте пробку радиатора, пока двигатель горячий. Может произойти выброс кипящей охлаждающей жидкости, и Вы можете получить ожоги.

6. Если Вы не можете обнаружить причину перегрева, подождите пока температура охлаждающей жидкости двигателя не станет нормальной. Если произошла утечка охлаждающей жидкости, аккурат-

ЧТО ДЕЛАТЬ В КРИТИЧЕСКОЙ СИТУАЦИИ

но удалите пробку радиатора и долейте воду до половинной отметки уровня жидкости в расширительном бачке.

- Внимательно следите за дальнейшими признаками перегрева. Если снова случился перегрев двигателя, обратитесь за помощью к официальному дилеру ХЕНДЭ.

ВНИМАНИЕ:

Сильное снижение уровня охлаждающей жидкости свидетельствует о наличии утечки в системе охлаждения. Необходимо как можно скорее обратиться к официальному дилеру ХЕНДЭ для проверки.

ЗАПАСНОЕ КОЛЕСО

Проверьте давление воздуха в запасном колесе после его установки и отрегулируйте его до номинальной величины. Давление воздуха необходимо периодически проверять и поддерживать указанное давление во время хранения запасного колеса.

Давление воздуха в шине запасного колеса

Типоразмер шины	Полноразмерное запасное колесо
Давление воздуха	210 кПа

Обращение с запасным колесом

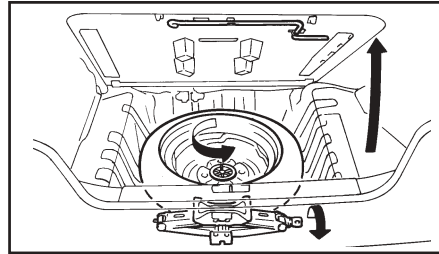

Чтобы достать запасное колесо выверните крепежный болт. Для закрепления запасного колеса в месте его хранения, плотно затяните болт от руки, чтобы зафиксировать запасное колесо.

В СЛУЧАЕ ПРОКОЛА ШИНЫ

В случае прокола шины во время движения автомобиля:

- Уберите ногу с педали акселератора и снижайте скорость при прямолинейном движении. Не нажимайте сразу на педаль тормоза и не пытайтесь сразу съехать с дороги, поскольку это может привести к потере контроля над автомобилем. Когда автомобиль снизит скорость до безопасной, аккуратно притормозите и съезьте с дороги. Отъезьте как можно дальше от дороги и остановите автомобиль на ровной твердой поверхности. Если Вы нахо-

дитесь на магистрали, не останавливайтесь между встречными полосами движения.

- После остановки автомобиля включите аварийную сигнализацию, включите стояночный тормоз и переведите селектор в положение "P" ("Стоянка") (автоматическая коробка передач) или рычаг переключения передач в положение передачи заднего хода (механическая коробка передач).
- Попросите всех пассажиров выйти из автомобиля. Желательно, чтобы они вышли из автомобиля с противоположной от дороги стороны автомобиля.
- Замените колесо, следуя указаниям, приведенным на последующих страницах.

ЗАМЕНА СПУЩЕННОГО КОЛЕСА

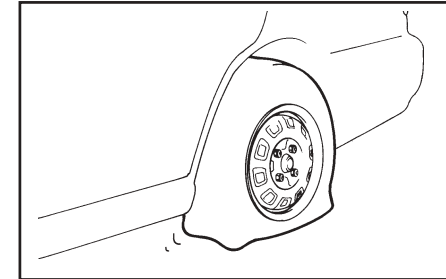

Операции, описанные ниже могут использоваться как для замены колес, так и для

ЧТО ДЕЛАТЬ В КРИТИЧЕСКОЙ СИТУАЦИИ

перестановки колес. При подготовке к замене спущенного колеса убедитесь, что селектор находится в положении "Р" ("Стоянка") (автоматическая коробка передач) или рычаг переключения передач находится в положении передачи заднего хода (механическая коробка передач) и включен стояночный тормоз, затем:

1. Подготовьте запасное колесо и инструменты

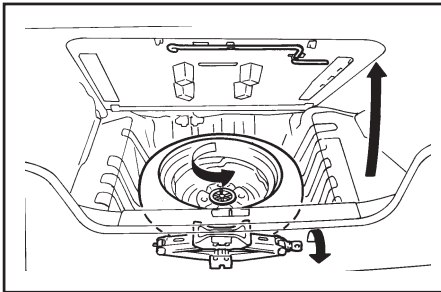

Выньте из багажника запасное колесо, домкрат, ручку домкрата и сумку для инструментов.

ПРИМЕЧАНИЕ:

Ручка домкрата находится под коврик багажного отделения.

2. Заблокируйте колесо

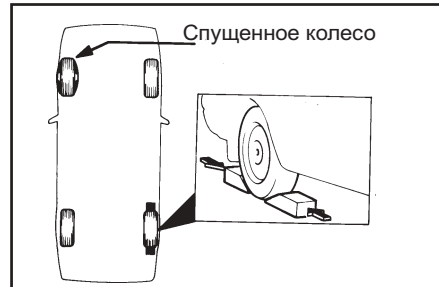

Для предотвращения перемещения автомобиля при поднятии его домкратом установите тормозные башмаки (упорные колодки) под колесо, расположенное с противоположной стороны по диагонали по отношению к заменяемому колесу.

3. Отворачивание колесных гаек

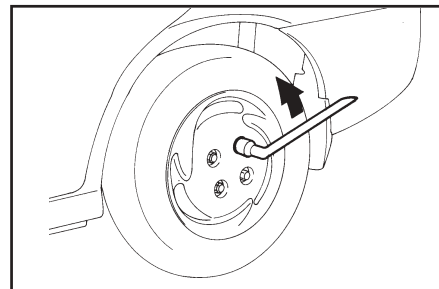

Перед тем как поднять автомобиль, необ-

ходимо слегка ослабить затяжку колесных гаек. Чтобы ослабить затяжку колесных гаек, поверните рукоятку ключа против часовой стрелки. При этом убедитесь, что головка ключа плотно охватывает колесную гайку. Для получения максимально удобного рычага, установите ключ в показанное на рисунке положение. Затем, удерживая ключ за конец рукоятки, отверните гайку. Не отворачивайте колесные гайки полностью на этом этапе. Только ослабьте их затяжку на половину оборота.

4. Установка домкрата

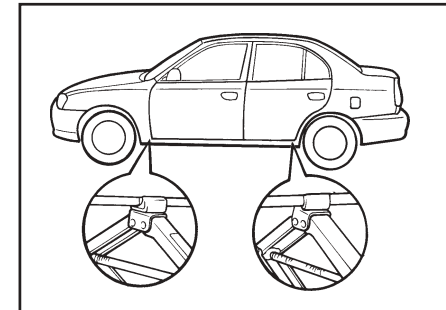

Основание домкрата необходимо поместить на твердую ровную поверхность. Домкрат должен быть расположен, как показано на рисунке.

ЧТО ДЕЛАТЬ В КРИТИЧЕСКОЙ СИТУАЦИИ

5. Поднятие автомобиля домкратом

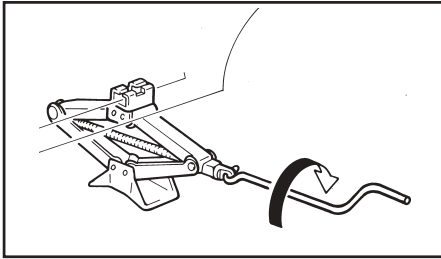

Установите ручку домкрата в домкрат, как показано на рисунке. Чтобы поднять автомобиль, вращайте ручку домкрата по часовой стрелке. Когда домкрат начнет поднимать автомобиль, повторно проверьте надежность его установки. Если домкрат находится на мягком грунте или песке возможно понадобится подложить под него брусок, плоский камень или другой предмет, чтобы он не уходил в землю.

Поднимите автомобиль на достаточную высоту для установки полностью накаченного колеса. Для этого Вам понадобится поднять автомобиль выше, чем для того, чтобы снять спущенное колесо.

ПРЕДУПРЕЖДЕНИЕ:

Не залезайте под автомобиль, когда он поднят домкратом! Автомобиль может упасть с домкрата и серьезно или смер-

тельно травмировать Вас. При использовании домкрата никто не должен находиться в салоне автомобиля.

6. Замена колес

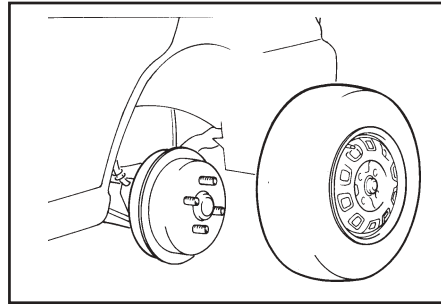

Используйте ключ для ослабления затяжки колесных гаек, после чего выверните их ручками. Снимите колесный колпак (если имеется) с колеса, снимите колесо и положите его на землю, чтобы оно не укатилось. Чтобы надеть колесо на ступицу, поднимите его, совместите отверстия со шпильками и наденьте на них колесо. Если это затруднено, слегка наклоните колесо и совместите сначала верхнее отверстие со шпилькой. Затем пошатывайте колесо, чтобы вставить оставшиеся шпильки в отверстия колеса.

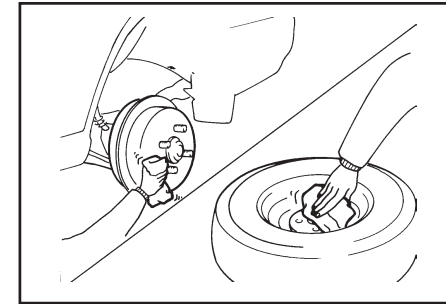

ПРЕДУПРЕЖДЕНИЕ:

Колесные колпаки могут иметь острые края. Обращайтесь с ними осторожно, чтобы не получить серьезную травму. Перед тем как установить колесо на место, убедитесь в отсутствии посторонних материалов на ступице или колесе (таких как грязь, гудрон, гравий и т. п.), могущих помешать установке колеса на ступицу. Если не будет обеспечен хороший контакт между сопрягаемыми поверхностями колеса и ступицы, колесные гайки могут открутиться, что может привести к потере колеса. Потеря колеса может привести к потере контроля над автомобилем. Это может стать причиной серьезной или смертельной травмы.

ЧТО ДЕЛАТЬ В КРИТИЧЕСКОЙ СИТУАЦИИ

7. Установка колесных гаек

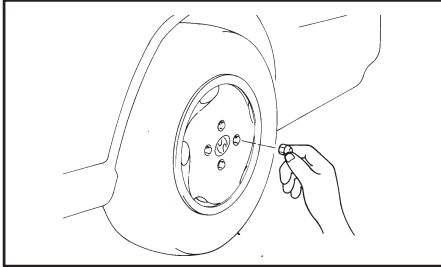

Чтобы установить колесный колпак, удерживая его на колесе, наворачните колесные гайки на резьбу и затяните их от руки. Гайки необходимо устанавливать конусной частью внутрь. Пошатайте колесо, чтобы убедиться, что оно полностью село на место и снова затяните колесные гайки от руки.

8. Опускание автомобиля и затяжка колесных гаек

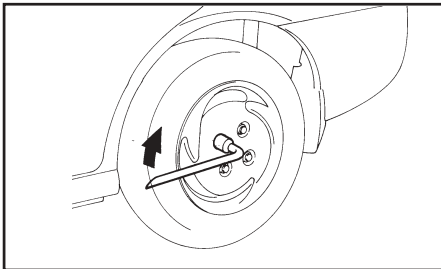

Опустите автомобиль на землю, поворачивая ручку домкрата против часовой стрелки. Установите ключ в показанное на рисунке положение и затяните колесные гайки. Убедитесь, что головка ключа плотно охватывает колесную гайку. При затяжке гаек крепления колеса запрещается вставлять ногой на гаечный ключ или удлинять последний посредством трубы, так как это может привести к перетяжке гайки. Поочередно затяните все колесные гайки. Повторно проверьте плотность затяжки всех гаек. После замены колеса, как можно скорее предоставьте автомобиль специалисту, чтобы механик мог затянуть колесные гайки с правильным моментом затяжки.

Момент затяжки колесных гаек:

Стальной диск и диск из алюминиевого сплава: 88–108 Н·М.

ПОСЛЕ ЗАМЕНЫ КОЛЕС

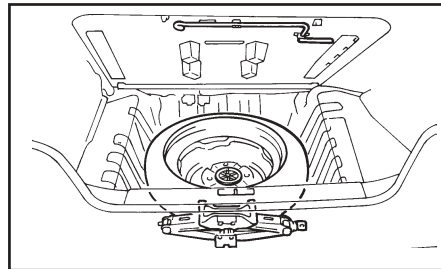

Если у вас есть манометр, снимите колпачок вентиля и проверьте давление воздуха в шине. Если давление воздуха ниже рекомендуемого, медленно ездайте до ближайшей станции технического обслуживания и восстановите правильное давление. Если давление воздуха в шине выше рекомендуемого, отрегулируйте его до требуемой величины. После этого обязательно наворачните колпачок на вентиль. Если этого не сделать, то воздух может выходить через вентиль. Если Вы потеряли колпачок, как можно скорее приобретите и установите новый. После замены колес, всегда крепите спущенное колесо в багажнике и убирайте в места хранения домкрат, ручку домкрата и инструменты.

В СЛУЧАЕ БУКСИРОВКИ ВАШЕГО АВТОМОБИЛЯ



ПОДХОДИТ ДЛЯ АВТОМОБИЛЕЙ ОБОРУДОВАННЫХ АВТОМАТИЧЕСКОЙ ИЛИ МЕХАНИЧЕСКОЙ КОРОБКОЙ ПЕРЕДАЧ

ВНИМАНИЕ:

В случае неправильной буксировки ваш автомобиль может быть поврежден. В

ЧТО ДЕЛАТЬ В КРИТИЧЕСКОЙ СИТУАЦИИ

случае необходимости буксировки Вашего автомобиля, она должна производиться Вашим официальным дилером ХЭНДЭ или профессиональной службой эвакуации. Это поможет Вам избежать повреждения автомобиля в ходе его буксировки. Кроме того, профессионалы службы эвакуации как правило знакомы с правилами, относящимися к буксировке транспортных средств. В любом случае, рекомендуем Вам показать данную информацию оператору эвакуатора. Убедитесь в использовании цепей безопасности и соблюдении местных правил.

БУКСИРОВКА АВТОМОБИЛЯ С МЕХАНИЧЕСКОЙ КОРОБКЕЙ ПЕРЕДАЧ

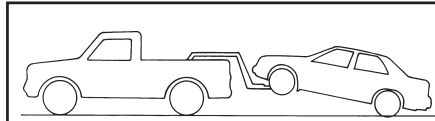

ПОДХОДИТ ДЛЯ АВТОМОБИЛЕЙ, ОБОРУДОВАННЫХ АВТОМАТИЧЕСКОЙ ИЛИ МЕХАНИЧЕСКОЙ КОРОБКЕЙ ПЕРЕДАЧ, НЕ ИМЕЮЩИХ ПОВРЕЖДЕНИЙ

- В случае буксировки автомобиля с поднятыми передними колесами убедитесь, что стояночный тормоз выключен.
- В случае буксировки автомобиля с поднятыми задними колесами, убедитесь, что коробка передач находится в нейтральном положении. Также, убедитесь, что ключ зажигания находится в положении "АСС" ("Дополнительное оборудование"). Это необходимо для предотвращения повреждения механизма блокировки рулевого колеса, который не рассчитан на удерживание передних колес в прямолинейном положении во время буксировки автомобиля.
- В случае повреждения какой-либо из деталей нагруженных колес или подвески, необходимо использовать тележку для буксировки.

БУКСИРОВКА АВТОМОБИЛЯ С АВТОМАТИЧЕСКОЙ КОРОБКЕЙ ПЕРЕДАЧ

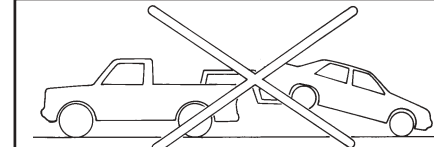

НЕ ПОДХОДИТ ДЛЯ АВТОМОБИЛЕЙ, ОБОРУДОВАННЫХ АВТОМАТИЧЕСКОЙ КОРОБКЕЙ ПЕРЕДАЧ
ПОДХОДИТ ДЛЯ АВТОМОБИЛЕЙ, ОБОРУДОВАННЫХ МЕХАНИЧЕСКОЙ КОРОБКЕЙ ПЕРЕДАЧ

ВНИМАНИЕ:

Запрещается буксировка автомобиля, оборудованного автоматической коробкой передач, задней частью автомобиля вперед с поднятыми задними колесами. Это может серьезно повредить коробку передач. В случае необходимости буксировки автомобиля задней частью автомобиля вперед, передние колеса должны находиться на буксировочной тележке.

- В случае буксировки автомобиля с поднятыми задними колесами убедитесь, что стояночный тормоз выключен.
- В случае буксировки автомобиля, когда все колеса находятся на дороге, его можно буксировать только передней частью

ЧТО ДЕЛАТЬ В КРИТИЧЕСКОЙ СИТУАЦИИ

автомобиля вперед. Убедитесь, что коробка передач находится в нейтральном положении. Скорость буксировки не должна превышать 50 км/ч, а расстояние буксировки не должно превышать 25 км.

- Убедитесь, что рулевое колесо разблокировано, поверните ключ зажигания в положение "ACC" ("Дополнительное оборудование"). При буксировке водитель должен находиться в автомобиле, чтобы управлять им.



ПРИМЕЧАНИЕ:

Перед буксировкой проверьте уровень жидкости в автоматической коробке передач. Если он находится ниже отметки "НОТ" ("Горячий") на щупе, долейте жидкость. Если Вы не можете долить жидкость, необходимо использовать тележку для буксировки.

АВАРИЙНАЯ БУКСИРОВКА

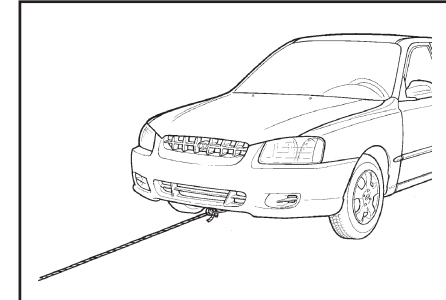

В случае аварийной буксировки, когда нет возможности воспользоваться услугами эвакуатора, крепите буксировочный трос к одному из буксировочных крюков в нижней передней части Вашего автомобиля. Не пытайтесь буксировать Ваш автомобиль таким способом на дороге, не имеющей покрытия. Это может привести к серьезному повреждению Вашего автомобиля.

Буксировка этим способом не должна применяться в случае повреждения колес, ходовой части, осей, деталей рулевого управления или тормозной системы. Перед буксировкой убедитесь, что коробка передач находится в нейтральном положении, а ключ зажигания в положении "ACC" ("Дополнительное оборудование") (когда двигатель не работает) или в положении "ON" ("Вкл.") (когда двигатель работает). При бук-

ЧТО ДЕЛАТЬ В КРИТИЧЕСКОЙ СИТУАЦИИ

сировке водитель должен находиться в автомобиле, чтобы управлять им.

ЕСЛИ ВЫ ПОТЕРЯЛИ ВАШИ КЛЮЧИ

Если Вы потеряли ваши ключи, то любой официальный дилер ХЕНДЭ может изготовить Вам новый ключ, если у Вас имеется номер ключа.

Если Вы заперли Ваши ключи внутри автомобиля и у Вас нет запасного ключа, то любой официальный дилер ХЕНДЭ может, используя специальные инструменты, открыть Вам дверь вашего автомобиля.

Информацию относительно ключа иммобилайзера (дополнительное оборудование) Вы можете найти в начале Раздела 1.

ПРЕДОТВРАЩЕНИЕ КОРРОЗИИ И ПЕРИОДИЧЕСКИЙ УХОД

4. УХОД ЗА АВТОМОБИЛЕМ

Предотвращение коррозии и периодический уход

ЗАЩИТА ОТ КОРРОЗИИ

Защита Вашего автомобиля ХЕНДЭ от коррозии

Используя самые передовые технологии и способы защиты от коррозии, фирма ХЕНДЭ производит автомобили высокого качества. Однако, для обеспечения долгосрочной защиты от коррозии Вашего автомобиля ХЕНДЭ, требуется также Ваша помощь и содействие.

Обычные причины коррозии

Самые обычные причины возникновения коррозии на Вашем автомобиле это:

- Дорожная соль, грязь и влага, накапливающаяся под днищем автомобиля.
- Сколы краски или защитных покрытий камнями, гравием, незначительные сколы и вмятины, оставляющие незащищенный металл под воздействием коррозии.

Области сильной коррозии

Если Вы живете в регионе (стране) где Ваш автомобиль регулярно подвергается воздействию коррозионных факторов, защита от коррозии особенно важна. Некоторыми причинами усиления коррозии являются дорожная соль, химические препараты, применяемые на дорогах, морской воздух и выбросы производства.

Влага порождает коррозию

Влага создает условия для наиболее интенсивного появления коррозии. Например, появление коррозии значительно ускоряется при высокой влажности, особенно при температуре замерзания воды. В таких условиях, коррозионно активные материалы контактируют с поверхностями автомобиля через плохо испаряющуюся влагу.

Грязь - это типичная причина коррозии, потому что она медленно высыхает и способствует контакту влаги с автомобилем. Даже если грязь кажется сухой, она все еще может содержать влагу и способствовать появлению коррозии. Высокие температуры тоже могут способствовать появлению коррозии плохо вентилируемых частей автомобиля, на которых может оседать влага. По этим причинам, очень важно содержать Ваш автомобиль в чистоте от грязи и накопления других материалов. Это относится не только к видимым участкам, но и к днищу автомобиля.

ДЛЯ ПРЕДОТВРАЩЕНИЯ ПОЯВЛЕНИЯ КОРРОЗИИ

Вы можете начать предотвращение коррозии, следя за следующим:

Содержите автомобиль в чистоте

Наилучший способ предотвращения коррозии - это содержание Вашего автомобиля в чистоте. Очень важно обратить особое внимание на днище автомобиля.

- Если Вы живете в регионе (стране) где Ваш автомобиль регулярно подвергается воздействию коррозионных факторов – где дороги посыпают солью, рядом с морем, в регионах с сильным промышленным загрязнением, кислотными дождями и т. п. – Вы должны принимать особые меры для предотвращения коррозии. В зимнее время отдавайте струей воды днище Вашего автомобиля как минимум один раз в месяц и тщательно промывайте его после окончания зимнего периода.
- При мойке днища Вашего автомобиля обращайтесь особое внимание на детали под крыльями и другие скрытые от глаз детали. Делайте работу тщательно. Простая мойка, а не тщательная очистка накопившейся грязи может скорее ускорить появление коррозии, чем предотвратить ее появление. Вода под давлени-

ПРЕДОТВРАЩЕНИЕ КОРРОЗИИ И ПЕРИОДИЧЕСКИЙ УХОД

нием и пар достаточно эффективны при удалении накопившейся грязи и коррозионно активных материалов.

- При чистке нижних панелей дверей, усилителей и деталей рамы следите за тем, чтобы дренажные отверстия были открыты, чтобы влага могла испаряться и не скапливалась внутри, ускоряя появление коррозии.

Содержите ваш гараж сухим

Не оставляйте Ваш автомобиль во влажном, плохо вентилируемом гараже. Это создает превосходные условия для коррозии. Это также относится к случаям, когда Вы моете автомобиль внутри гаража или заезжаете в гараж на мокром, покрытом снегом или грязью автомобиле. Даже отапливаемый гараж может способствовать появлению коррозии, если он плохо вентилируется и влага не испаряется.

Содержите лакокрасочное покрытие и облицовки в хорошем состоянии

Царапины или сколы на лакокрасочном покрытии необходимо замазывать восстанавливающей краской как можно скорее для сокращения риска возможного появления коррозии. При обнаружении голого металла рекомендуется обратиться в малярную мастерскую.

4-2

Не забывайте об интерьере

Влага может собираться под напольными ковриками и ковровым покрытием и вызывать появление коррозии. Периодически проверяйте отсутствие влаги под напольными ковриками и ковровым покрытием. Будьте особенно внимательны, если Вы перевозите удобрения, чистящие материалы или химикаты в автомобиле.

Такие материалы необходимо перевозить в специальных контейнерах и любые капли или пятна необходимо смывать чистой водой и тщательно высушивать.

Мойка и нанесение восковой пасты

Мойка Вашего автомобиля ХЭНДЭ

Мойка автомобиля, когда его поверхность нагрета солнечными лучами, недопустима. Всегда мойте Ваш автомобиль в тени.

Мойте Ваш автомобиль как можно чаще. Грязь является абразивным материалом и может поцарапать автомобиль, если ее не смывать. Загрязненный воздух или кислотный дождь могут повредить лакокрасочное покрытие в ходе химической реакции, если оставить их остаток контактировать с поверхностью автомобиля. Если Вы живете у моря или в регионе (стране) где используется до-

рожная соль или химические вещества для ухода за дорогами, Вы должны уделять особое внимание днищу Вашего автомобиля. В зимнее время или после езды по грязной мокрой дороге, тщательно промойте днище автомобиля. Чтобы удалить наложения грязи и коррозионно активных материалов используйте сильную струю воды. Используйте высококачественный раствор для мойки автомобиля и следуйте указаниям его изготовителя на упаковке. Раствор можно приобрести у Вашего официального дилера ХЭНДЭ или в автомагазине. Не используйте сильнодействующие бытовые очистители, бензин, растворители и абразивные очистители, поскольку это может повредить лакокрасочное покрытие автомобиля.

Используйте чистую губку или ткань, часто смачивая ее, и не повредите лакокрасочное покрытие слишком сильным трением. Если грязь присохла, тщательно смочите и аккуратно удалите ее.

Для мойки колес используйте мягкую щетку или смоченную в нейтральном моющем растворе тряпку из грубой шерсти.

Для чистки пластмассовых колесных колпаков используйте чистую губку или мягкую ткань и воду.

Мойте алюминиевые колесные диски слабым нейтральным моющим раствором или

ПРЕДОТВРАЩЕНИЕ КОРРОЗИИ И ПЕРИОДИЧЕСКИЙ УХОД

нейтральным моющим средством. Не пользуйтесь абразивными чистящими средствами. Защищайте незащищенные металлические поверхности путем мойки, полировки и нанесения восковой пасты. Поскольку алюминий подвержен коррозии, уделяйте алюминиевым колесным дискам зимой особое внимание. После езды по дорогам, покрытым солью, тщательно мойте такие колесные диски.

После мойки автомобиля тщательно его вытирайте. После высыхания, мыльная вода оставляет на краске разводы.

При теплой погоде и низкой влажности, возможно, Вам потребуется сразу вытирать каждую деталь автомобиля после мойки, чтобы не оставлять разводов на краске.

После протирки вытрите автомобиль насухо. Это необходимо для удаления воды с лакокрасочного покрытия с тем, чтобы на нем не оставались пятна. Не трите сильно, это может повредить лакокрасочное покрытие.

При обнаружении вмятин или царапин на лакокрасочном покрытии, покрывайте их ремонтной краской, чтобы предотвратить появление коррозии. Для защиты лакокрасочного покрытия от коррозии, Вы должны мыть Ваш автомобиль ХЁНДЭ (как минимум один раз в месяц).

Уделяйте особое внимание удалению соли, грязи и других субстанций из-под крыльев

автомобиля. Убедитесь, что дренажные отверстия открыты. Повреждение лакокрасочного покрытия может быть вызвано пятнами гудрона, производственными выбросами, древесным углем, и остатками насекомых, если все это не будет удалено незамедлительно. Простая вода не достаточно эффективна для удаления накопившейся грязи, используйте нейтральные растворы для мойки автомобилей. Для удаления раствора после мойки обязательно протирайте автомобиль. Не допускайте высыхания раствора на лакокрасочном покрытии автомобиля.

Чистка пятен

Не используйте бензин, сильнодействующие растворы или коррозионно активные очистительные средства. Это может повредить лакокрасочное покрытие. Для удаления дорожного гудрона используйте чистую мягкую ткань, смоченную скипидаром. Будьте аккуратны.

Для удаления остатков насекомых или сока деревьев используйте теплую воду и слабый нейтральный моющий раствор или раствор для мойки автомобилей. Смочите губку и не сильно потрите. Если покрытие потеряло свой блеск, воспользуйтесь имеющейся в продаже полиролью для автомобилей.

Полировка и нанесение восковой пасты

Перед применением полироля и восковой

пасты обязательно вымойте и высушите автомобиль. Используйте только высококачественные средства, имеющиеся в продаже, и следуйте указаниям изготовителя на упаковке. Полируйте и наносите восковую пасту, как на лакокрасочное покрытие, так и на блестящую облицовку.

Повторное нанесение восковой пасты

Повторную полировку и нанесение восковой пасты следует производить, когда вода больше не образует капли и скатывается на чистой поверхности, а растекается на большой площади.

Уход за бамперами

Для ухода за бамперами Вашего автомобиля ХЁНДЭ необходимо соблюдать некоторые меры предосторожности:

- Будьте аккуратны не допускайте попадания электролита для аккумуляторной батареи или тормозной жидкости на бамперы. Если это произошло, незамедлительно вымойте автомобиль чистой водой.
- Будьте аккуратны при чистке поверхностей бампера. Они изготовлены из мягкого пластика и их поверхность можно повредить при неправильном обращении. Не используйте абразивные очист-

ПРЕДОТВРАЩЕНИЕ КОРРОЗИИ И ПЕРИОДИЧЕСКИЙ УХОД

- тители. Используйте теплую воду и слабый нейтральный моющий раствор или раствор для мойки автомобилей.
- Не подвергайте бамперы воздействию высоких температур. Например, при покраске Вашего автомобиля в высокотемпературной сушильной камере, обязательно снимайте бамперы с автомобиля.

ЧИСТКА АВТОМОБИЛЯ ВНУТРИ

Чистка виниловой обивки

Для чистки виниловой обивки сначала удалите крошки и пыль при помощи пылесоса. Затем воспользуйтесь раствором нейтрального моющего средства в теплой воде, используя чистую губку или мягкую ткань. Если на обивке еще остались пятна, повторите операции, пока они не очистятся. Не используйте бензин, растворитель для краски и другие сильнодействующие очистители.

Чистка обивки из натуральной кожи (дополнительное оборудование)

В ходе нормального использования обивка из натуральной кожи, как и другие материалы, будет собирать пыль и грязь. Их необходимо чистить, поскольку они могут въедаться в кожу и вызывать ее повреждение.

За тонкой кожей необходимо следить и чистить,

если это необходимо. Тщательная мойка кожи водой с мылом сделает кожу блестящей, и она будет служить Вам очень долго. Обработайте кожу замшевой тканью, используя нейтральное моющее средство и теплую воду. Тщательно вымойте кожу. Вытрите ее насухо влажной тканью и затем высушите при помощи сухой ткани. Делайте это как можно чаще, чтобы кожа не засаливалась.

При выделке кожи, в кожу добавляется достаточное количество масел, и нет необходимости добавления масла на кожу в период ее эксплуатации. Добавление масла на поверхность кожи не принесет никакой пользы и может даже навредить. Не допускается использование очистителей для ковров и полироли для мебели.

Чистка ковровых покрытий

Используйте пенящиеся очистители для ковров. Очистители такого типа могут производиться в аэрозольных упаковках, в виде жидкости или порошка. Прочтите инструкции на упаковке и следуйте им. Используйте пылесос для удаления как можно большего количества грязи. Нанесите пенящийся очиститель, следуя указаниям изготовителя, а затем сотрите круговыми движениями. Не добавляйте воду. Такие очистители наиболее эффективны при нанесении на сухое ковровое покрытие.

Чистка ремней безопасности

Для чистки ремней безопасности, используйте ткань или губку, смоченную в нейтральном моющем средстве с теплой водой. Не используйте сильнодействующие очистители, отбеливатель или абразивные чистящие средства, поскольку это может ослабить материал ленты ремня безопасности. При чистке ремней, проверяйте их на отсутствие чрезмерного износа, разломачивания или других признаков повреждения и заменяйте их при необходимости.

Мойка стекол

Для мойки стекол можно использовать любое бытовое средство для стекол. Однако, при мойке внутренней стороны заднего стекла, будьте аккуратны, не повредите нагревательные провода обогревателя заднего стекла.

Если у Вас есть вопросы

Если у Вас есть вопросы по уходу за Вашим автомобилем ХЕНДЭ, проконсультируйтесь у Вашего официального дилера ХЕНДЭ.

ТРЕБОВАНИЯ К ТЕХОБСЛУЖИВАНИЮ АВТОМОБИЛЯ

5. КЛЮЧ К УПРАВЛЕНИЮ БЕЗ ПОЛОМОК

Требования к техобслуживанию автомобиля ПЕРИОДИЧНОСТЬ ТЕХОБСЛУЖИВАНИЯ

Требования к обслуживанию

Для обеспечения долгой и безотказной работы Вашего ХЁНДЭ необходимо производить определённые операции по техобслуживанию. Хотя тщательно продуманная конструкция и технология свели их количество к минимуму, процедуры, которые требуются производителем, чрезвычайно важны. Вы отвечаете за такое техобслуживание, производимое для соответствия условиям гарантий, распространяющихся на Ваш новый ХЁНДЭ. Сервисная книжка, передаваемая Вам вместе с новым автомобилем, предоставляет более подробную информацию об этих гарантиях.

Требования к техобслуживанию

Процедуры техобслуживания, необходимые для вашего нового ХЁНДЭ, разделяются на три основные категории:

- Определённые запланированные операции
- Общие проверки
- Самостоятельное обслуживание

Определённые плановые операции

Существуют процедуры, такие как проверки, регулировки и замены, которые указаны в приведённых далее картах технической эксплуатации. Эти процедуры необходимо производить в промежутки времени, указанные в графике текущего ремонта, чтобы Ваша гарантия осталась в силе. Хотя настоятельно рекомендуется, чтобы они производились техниками Вашего дилера ХЁНДЭ, прошедшими подготовку на заводе или у дистрибьютора, данные операции также можно производить в любой мастерской, предоставляющей квалифицированное обслуживание.

Для любого ремонта или замен мы советуем использовать фирменные запчасти ХЁНДЭ. Другие детали равноценного качества, как, например, моторное масло, охлаждающая жидкость двигателя, масло МКПП или АКПП, тормозная жидкость и другие, не поставляемые "ХЁНДЭ Мотор Компани" или её дистрибьютором, можно использовать без ущерба для Вашей гарантии, но Вы всегда должны быть уверены, что эти материалы равноценны качеству оригинальных запчастей ХЁНДЭ. Ваша сервисная книжка даёт более подробную информацию относительно гарантийного возмещения.

Общие проверки

Это регулярные проверки, которые Вы должны производить во время вождения Вашего ХЁНДЭ или залива топливного бака. Перечень этих операций приводится в Разделе 6.

Самостоятельное обслуживание

Если Вы разбираетесь в механике, имеете определённые требуемые инструменты и время, Вы можете проверить и отремонтировать некоторые узлы. Для более подробной информации об этом, смотрите Раздел 6.

Несколько советов

- Когда бы Вы ни обслуживали Ваш ХЁНДЭ, храните копии записей обслуживания в перчаточном ящике. Это послужит удостоверением того, что требуемые процедуры были проведены и Ваша гарантия остаётся в силе. Это особенно важно, если обслуживание не производится официальным дилером ХЁНДЭ.
- Если Вы собрались производить техобслуживание и ремонт самостоятельно, Вам полезно будет иметь официальное Руководство по Ремонту ХЁНДЭ. Копию этого документа можно приобрести в отделе запчастей Вашего дилера ХЁНДЭ.

ТРЕБОВАНИЯ К ПЛАНОВОМУ ОБСЛУЖИВАНИЮ

Проверку необходимо производить при возникновении или подозрении неисправности. Квитанции по всем процедурам обслуживания системы контроля выхлопа следует сохранять для удостоверения соответствия условиям гарантии на систему выхлопа. Для информации относительно требований к

ТРЕБОВАНИЯ К ТЕХОБСЛУЖИВАНИЮ АВТОМОБИЛЯ

обслуживанию в суровых условиях обратитесь к третьей таблице данного раздела. Плановое техобслуживание проводится в соответствии с сервисной книжкой.

ОБЪЯСНЕНИЕ ПЛАНОВОГО ОБСЛУЖИВАНИЯ НЕКОТОРЫХ УЗЛОВ

о Моторное масло и фильтр

Моторное масло и фильтр должны меняться с периодичностью, указанной в сервисной книжке. Если автомобиль эксплуатируется в суровых климатических условиях, масло и фильтр следует менять чаще.

о Приводные ремни

Проверьте все приводные ремни на предмет порезов, трещин, чрезмерного износа или масла и замените, в случае необходимости. Приводные ремни следует периодически проверять на предмет надлежащего натяжения и регулировать, в случае необходимости.

о Топливный фильтр

Засорённый фильтр может ограничить скорость автомобиля, повредить систему выхлопа и вызвать трудности с запуском двигателя. Если в топливном баке накапливается излишнее количество посторонних веществ, возможно, фильтр необходимо менять чаще. После установки нового фильтра дайте двигателю поработать в течение нескольких минут и проверьте соединения на наличие течи.

Топливные фильтры должны устанавливаться профессиональным техником.

о Топливные магистрали, шланги и соединения

Проверьте топливные магистрали, шланги и соединения на предмет течи и повреждения. Для замены повреждённых или протекающих узлов немедленно обратитесь к профессиональному технику.

о Ремень ГРМ

Проверьте все детали, относящиеся к ремню ГРМ на предмет повреждения и деформации. Немедленно замените повреждённые детали.

о Шланг испарения и пробка заливной горловины топливного бака

Эти детали необходимо проверять с периодичностью, указанной в сервисной книжке. Убедитесь в том, что новый шланг испарения или пробка заливной горловины заменены правильно.

о Шланги принудительной вентиляции картера

Проверьте поверхность шлангов на предмет тепловых и/или механических повреждений. Жёсткая и хрупкая резина, трещины, дыры, порезы, потёртости и чрезмерное разбухание говорят об износе. Особое внимание следует уделить осмотру поверхностей шлангов, которые расположены вблизи источников нагревания, таких как выпускной коллектор.

Проверьте разводку шлангов, чтобы шланги не соприкасались с источником высокой температуры, острыми краями или подвижными узлами, которые могут вызвать тепловое или механическое повреждение. Проверьте, чтобы все соединения шлангов, такие как зажимы и муфты, были надёжно закреплены и не было течи. При появлении признаков износа или повреждения, шланги следует немедленно заменить.

о Фильтр воздухоочистителя

Рекомендуется заменять фильтр воздухоочистителя фирменным фильтром ХЕНДЭ.

о Свечи зажигания

Убедитесь в том, что установили новые свечи зажигания в правильном тепловом диапазоне (калийное число).

о Опережение зажигания

По поводу базовых параметров опережения зажигания обратитесь к Разделу 9.

о Частота холостого хода и СО

После прогрева двигателя проверьте и отрегулируйте частоту холостого хода и СО. Для более детальной информации по обслуживанию и техническим параметрам обратитесь к Руководству по Ремонту.

о Система охлаждения

Проверьте детали системы охлаждения, такие как радиатор, бачок охлаждающей жидкости, шланги и соединения на предмет

ТРЕБОВАНИЯ К ТЕХОБСЛУЖИВАНИЮ АВТОМОБИЛЯ

течи и повреждения. Замените повреждённые детали.

о **Охлаждающая жидкость двигателя**
Охлаждающую жидкость необходимо менять с периодичностью, указанной в сервисной книжке.

о **Масло МКПП**
Проверьте масло МКПП в соответствии с сервисной книжкой.

ПРИМЕЧАНИЕ:

Если уровень масла низок, перед его доливом проверьте систему на течь. Не переливайте масла.

о **Жидкость АКПП**
Уровень жидкости должен соответствовать отметке “HOT” (“горячий”) на стержне, после того, как двигатель и коробка передач достигнут нормальной рабочей температуры. Проверьте уровень жидкости АКПП при работающем двигателе и коробке передач в положении “нейтраль”, причем автомобиль необходимо поставить на стояночный тормоз. При доливе или смене жидкости используйте жидкости DIAMOND ATF SP-III или SK ATF SP-III.

о **Тормозные шланги и магистрали**
Визуально проверьте тормозные шланги и магистрали на предмет правильной установки, обмотки, трещин, износа и течи. Не-

медленно замените изношенные или повреждённые детали.

о **Тормозная жидкость**
Проверьте уровень тормозной жидкости в бачке. Он должен быть между отметками “MIN” и “MAX” сбоку бачка. Используйте жидкость гидравлического тормоза, соответствующую только DOT 3 или DOT4.

о **Задние тормозные барабаны/накладки, стояночный тормоз**

Проверьте задние тормозные барабаны и накладки на предмет задиров, плавления, утечки жидкости, сломанных деталей и чрезмерного износа. Проверьте систему стояночного тормоза, включая его рычаг и тросы. Для более подробной информации обратитесь к Руководству по Ремонту.

о **Тормозные колодки, суппорты и диски**
Проверьте колодки на предмет чрезмерного износа, диски – на износ, а суппорты – на течь.

о **Выхлопная труба и глушитель**
Визуально проверьте выхлопные трубы, глушитель и кронштейны на трещины, износ или повреждение. Запустите двигатель и проверьте, нет ли утечки выхлопных газов. Затяните соединения или замените детали, в случае необходимости.

о **Болты крепления подвески**
Проверьте соединения подвески на расша-

танность или повреждение. Повторно затяните их до указанного момента затяжки.

о **Коробка передач, соединения и кожухи/нижняя шаровая опора**

Остановив автомобиль и выключив двигатель, проверьте, нет ли чрезмерного люфта рулевого колеса. Проверьте соединение на изогнутость или повреждение. Проверьте кожухи и шаровые опоры на износ, трещины или повреждение. Замените повреждённые детали.

о **Насос, ремень и шланги гидроусилителя руля**

Проверьте их на течь и повреждение. Немедленно замените повреждённые или протекающие детали. Проверьте ремень ГУР на предмет порезов, трещин, чрезмерного износа, маслянистости и надлежащего натяжения. Замените или отрегулируйте, в случае необходимости.

о **Ведущие валы и кожухи**

Проверьте ведущие валы, кожухи и зажимы на предмет трещин, износа или повреждения. Замените повреждённые детали и, при необходимости, замените смазку.

о **Хладагент кондиционера**

Проверьте магистрали и соединения кондиционера воздуха на предмет течи и повреждения. В случае необходимости, проверьте эффективность кондиционера в соответствии с Руководством по Ремонту.

ТРЕБОВАНИЯ К ТЕХОБСЛУЖИВАНИЮ АВТОМОБИЛЯ

САМОСТОЯТЕЛЬНОЕ ТЕХНИЧЕСКОЕ ОБСЛУЖИВАНИЕ АВТОМОБИЛЯ

6. САМОСТОЯТЕЛЬНОЕ ТЕХНИЧЕСКОЕ ОБСЛУЖИВАНИЕ АВТОМОБИЛЯ

Моторное отделение (Для автомобилей с системой распределенного впрыска топлива)

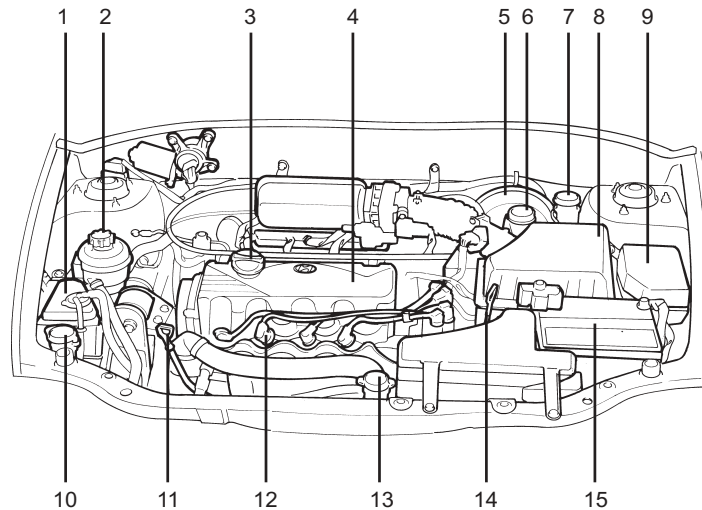

- | | | |
|--|--|---|
| 1. Расширительный бачок системы охлаждения двигателя | 5. Вакуумный усилитель тормозов | 11. Масляный щуп двигателя |
| 2. Бачок жидкости усилителя рулевого управления | 6. Бачок тормозной жидкости | 12. Свеча зажигания |
| 3. Пробка маслозаливной горловины двигателя | 7. Бачок гидропривода сцепления (если имеется) | 13. Пробка радиатора |
| 4. Клапанная крышка | 8. Воздушный фильтр | 14. Щуп для измерения уровня жидкости в автоматической коробке передач (Только для автомобилей с автоматической коробкой передач) |
| | 9. Блок реле | 15. Аккумуляторная батарея |
| | 10. Крышка бачка омывателя ветрового стекла | |

ВНИМАНИЕ:

При проверке и обслуживании двигателя, обращайтесь с инструментами аккуратно, чтобы не повредить пластмассовую клапанную крышку двигателя.

6

САМОСТОЯТЕЛЬНОЕ ТЕХНИЧЕСКОЕ ОБСЛУЖИВАНИЕ АВТОМОБИЛЯ

Моторное отделение (Для автомобилей с карбюраторным двигателем)

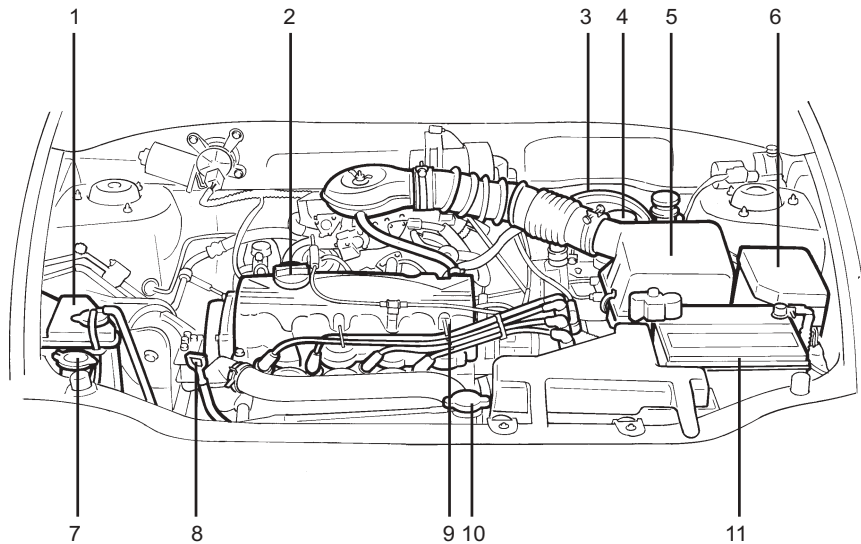

ВНИМАНИЕ:

При проверке и обслуживании двигателя, обращайтесь с инструментами аккуратно, чтобы не повредить пластмассовую клапанную крышку двигателя.

- | | | |
|--|--|----------------------------|
| 1. Расширительный бачок системы охлаждения двигателя | 4. Бачок тормозной жидкости | 8. Масляный щуп двигателя |
| 2. Пробка маслозаливной горловины двигателя | 5. Воздушный фильтр | 9. Свеча зажигания |
| 3. Вакуумный усилитель тормозов | 6. Блок реле | 10. Пробка радиатора |
| | 7. Крышка бачка омывателя ветрового стекла | 11. Аккумуляторная батарея |

САМОСТОЯТЕЛЬНОЕ ТЕХНИЧЕСКОЕ ОБСЛУЖИВАНИЕ АВТОМОБИЛЯ

Моторное отделение (Для автомобилей с двумя верхними распределительными валами)

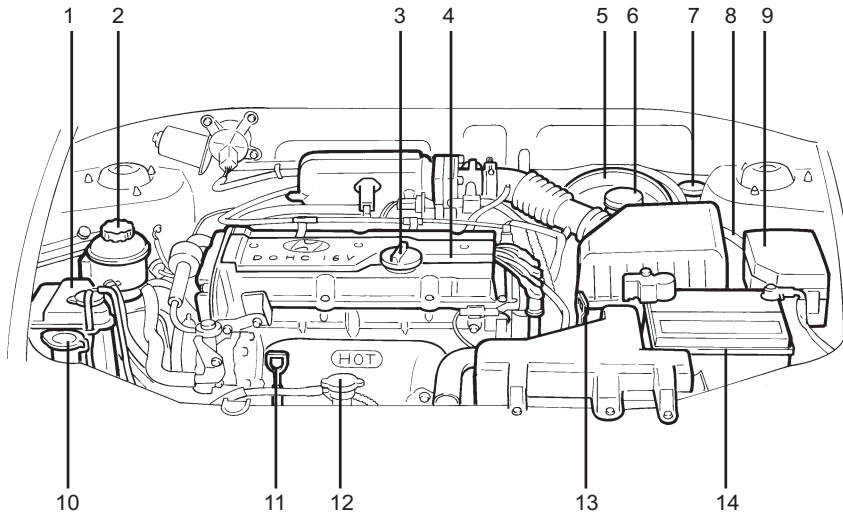

1. Расширительный бачок системы охлаждения двигателя
2. Бачок жидкости усилителя рулевого управления
3. Пробка маслозаливной горловины двигателя
4. Клапанная крышка
5. Вакуумный усилитель тормозов

6. Бачок тормозной жидкости
7. Бачок гидропривода сцепления (если имеется)
8. Воздушный фильтр
9. Блок реле
10. Крышка бачка омывателя ветрового стекла
11. Масляный щуп двигателя

12. Пробка радиатора
13. Щуп для измерения уровня жидкости в автоматической коробке передач (Только для автомобилей с автоматической коробкой передач)
14. Аккумуляторная батарея

ВНИМАНИЕ:

При проверке и обслуживании двигателя, обращайтесь с инструментами аккуратно, чтобы не повредить пластмассовую клапанную крышку двигателя.

САМОСТОЯТЕЛЬНОЕ ТЕХНИЧЕСКОЕ ОБСЛУЖИВАНИЕ АВТОМОБИЛЯ

ОСНОВНЫЕ ЕЖЕДНЕВНЫЕ ПРОВЕРКИ

Моторное отделение

Необходимо выполнять регулярно проверку:

- о уровня и состояния моторного масла
- о уровня и состояния трансмиссионного масла
- о уровня тормозной жидкости
- о уровня жидкости гидропривода сцепления
- о уровня охлаждающей жидкости
- о состояния ремня привода дополнительного оборудования
- о состояния шлангов системы охлаждения двигателя
- о отсутствия утечек жидкостей (на или под различными деталями автомобиля)
- о уровня и состояния жидкости усилителя рулевого управления
- о состояния аккумуляторной батареи

Внешний вид автомобиля

Необходимо ежемесячно выполнять проверку:

- о общего состояния
- о состояния колес и затяжку колесных гаек
- о состояния воздушного фильтра
- о состояния системы выпуска отработавших газов
- о состояния и работу освещения
- о состояния ветрового стекла
- о состояния щеток стеклоочистителя

- о состояния лакокрасочного покрытия и отсутствия коррозии кузова
- о отсутствия утечек топлива
- о состояние замков дверей и капота
- о состояние и давление воздуха в шинах (включая запасное колесо)

Каждый раз, когда Вы собираетесь ехать на автомобиле, Вы должны проверить:

- о работу освещения
- о работу стеклоочистителя ветрового стекла
- о работу звукового сигнала
- о работу обогревателя, системы отопления (и кондиционера, если имеется)
- о работу и состояние рулевого управления
- о работу и состояние зеркал заднего вида
- о работу указателей поворотов
- о работу тормозной системы, включая стояночный тормоз
- о Работу и состояние ремней безопасности

В случае обнаружения какой-либо неисправности или неправильной работы, тщательно проверьте и, при необходимости технического обслуживания, обратитесь за помощью к официальному дилеру ХЕНДЭ.

ПРОВЕРКА МОТОРНОГО МАСЛА

Моторное масло очень важно для эксплуатации и обслуживания двигателя. Рекомендуется проверять уровень моторного масла как минимум один раз в неделю при нормальных условиях эксплуатации и более часто, если Вы путешествуете или эксплуатируете автомобиль в тяжелых условиях.

Рекомендуемое моторное масло

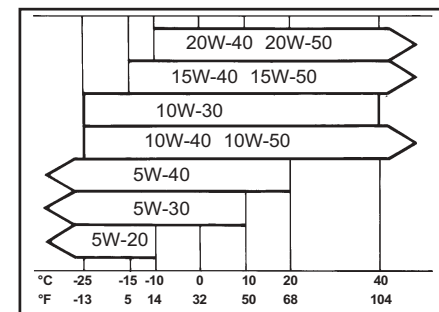

Рекомендуется применение моторного масла качества SH, SG или SG/CD по классификации API.

ПРИМЕЧАНИЕ:

Для автомобилей, часто двигающихся на высоких скоростях, не рекомендуется применять моторное масло с вязкостно-температурной характеристикой по SAE 5W - 20.

САМОСТОЯТЕЛЬНОЕ ТЕХНИЧЕСКОЕ ОБСЛУЖИВАНИЕ АВТОМОБИЛЯ

Проверка уровня моторного масла

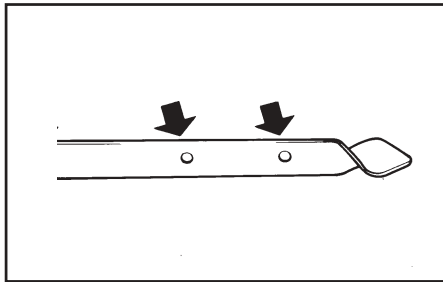

Перед проверкой уровня моторного масла прогрейте двигатель до нормальной рабочей температуры и убедитесь, что автомобиль установлен на ровной горизонтальной поверхности. Выключите двигатель.

Подождите минуту, вытащите масляный щуп, протрите его, снова вставьте щуп до конца и затем вытащите его. Проверьте уровень масла на щупе. Он должен находиться между отметками ("FULL" ("Полный")) и ("LOW" ("Низкий")) на щупе.

Добавление моторного масла

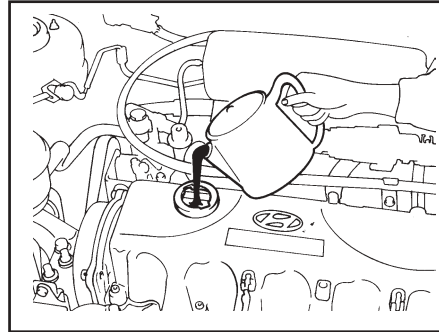

Если уровень масла находится около или ниже отметки ("L." ("Низкий")) на щупе, долейте масло до отметки ("F." ("Полный")). Для этого:

1. Отверните пробку маслозаливной горловины двигателя, поворачивая ее против часовой стрелки.
2. Долейте масло, снова проверьте уровень масла. Не заливайте масло больше, чем требуется.
3. Установите пробку, поворачивая ее по часовой стрелке.

Расстояние между отметками ("F." ("Полный")) и ("L." ("Низкий")) на щупе соответствует примерно 1 литру моторного масла.

РАСХОД МОТОРНОГО МАСЛА

Работа моторного масла

Основная задача моторного масла – это смазка и охлаждение деталей двигателя.

Расход моторного масла

Во время нормальной работы двигатель расходует определенное количество масла. В нормальном двигателе причинами расхода масла могут быть:

- o Моторное масло используется для смазки поршней, поршневых колец и цилиндров (его часть попадает в камеру сгорания и сгорает)
- o Тонкий слой моторного масла остается на стенках цилиндров при движении поршней вниз. Разряжение, образуемое во время работы двигателя, всасывает некоторое количество масла в камеру сгорания. Это масло, а также масло со стенок цилиндров сгорает во время сгорания топливовоздушной смеси в камере сгорания.
- o На расход масла оказывает сильное влияние вязкость и качество масла, обороты двигателя, условия движения и т. п. Двигатель расходует больше масла в тяжелых условиях эксплуатации, например, при высоких скоростях движения и частых ускорениях и торможениях, чем при нормальных условиях эксплуатации.

САМОСТОЯТЕЛЬНОЕ ТЕХНИЧЕСКОЕ ОБСЛУЖИВАНИЕ АВТОМОБИЛЯ

ЗАМЕНА МОТОРНОГО МАСЛА И МАСЛЯНОГО ФИЛЬТРА

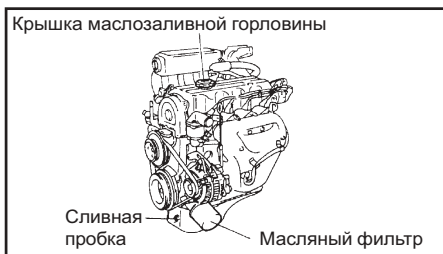

Моторное масло и масляный фильтр необходимо заменять через интервалы, указанные в сервисной книжке. При эксплуатации автомобиля в тяжелых условиях эксплуатации, моторное масло и масляный фильтр необходимо заменять чаще.

Замену моторного масла и масляного фильтра необходимо производить в следующем порядке:

1. Припаркуйте автомобиль на ровной горизонтальной площадке и включите стояночный тормоз. Запустите двигатель и дайте ему поработать, пока стрелка указателя температуры охлаждающей жидкости не поднимется выше минимальной отметки шкалы. Выключите двигатель и переведите селектор в положение "Р" ("Стоянка") (автоматическая коробка передач) или рычаг переключения передач в положение передачи

заднего хода (механическая коробка передач).

2. Откройте капот и снимите пробку маслозаливной горловины двигателя.
3. Снизу автомобиля ослабьте затяжку сливной пробки, поворачивая ее против часовой стрелки при помощи соответствующего ключа. Перед тем как полностью отвернуть сливную пробку убедитесь, что стекаемое масло будет попадать в специально приготовленную для этого емкость.

ПРЕДУПРЕЖДЕНИЕ:

Будьте очень осторожны при сливе моторного масла, поскольку оно может быть очень горячим и обжечь Вас!

4. После того, как масло стечет, установите сливную пробку, используя новую уплотнительную шайбу, и затяните ее, вращая по часовой стрелке.
5. Снимите масляный фильтр. Фильтр необходимо откручивать руками. (Если Ваши руки замаслены, попробуйте положить ткань между фильтром и руками.) Подставьте специально приготовленную емкость для слива масла под масляный фильтр, поскольку из него будет вытекать небольшое количество масла после его отворачивания.
6. Установите новый масляный фильтр, следуя указаниям на упаковке или на самом фильтре. Не затягивайте его слишком сильно. Убедитесь что повер-

хность крепления фильтра чистая, и на ней нет остатков старой прокладки. Смажьте прокладку нового фильтра небольшим количеством свежего моторного масла.

7. Залейте в картер двигателя рекомендуемое количество моторного масла. Количество масла в двигателе указана в Разделе 9.
8. Запустите двигатель и убедитесь в отсутствии утечки масла из-под масляного фильтра и сливной пробки.
9. Заглушите двигатель и повторно проверьте уровень масла.

ПРИМЕЧАНИЕ:

Всегда избавляйтесь от отработанного моторного масла должным образом. Рекомендуется помещать масло в герметичную емкость и отдавать на станцию технического обслуживания для утилизации. Не выливайте отработанное моторное масло на землю и не выбрасывайте его с бытовым мусором.

ПРЕДУПРЕЖДЕНИЕ:

Продолжительный и повторяющийся контакт кожи с отработанным моторным маслом приводит к возникновению сухости, раздражения и дерматитов. Мойте руки с водой и мылом незамедлительно после контакта с отработанным моторным маслом.

САМОСТОЯТЕЛЬНОЕ ТЕХНИЧЕСКОЕ ОБСЛУЖИВАНИЕ АВТОМОБИЛЯ

ПРОВЕРКА И ЗАМЕНА ОХЛАЖДАЮЩЕЙ ЖИДКОСТИ ДВИГАТЕЛЯ

ПРЕДУПРЕЖДЕНИЕ:

Не открывайте пробку радиатора, пока двигатель горячий. Система охлаждения находится под давлением, и открытие пробки может привести к выбросу горячей жидкости, что может вызвать серьезные ожоги. Не открывайте пробку радиатора до тех пор, пока не сможете коснуться радиатора рукой.

Рекомендуемая охлаждающая жидкость двигателя

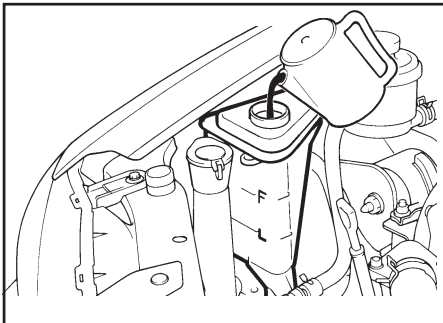

Используйте 50-ти процентный водный раствор охлаждающей жидкости на основе этиленгликоля. Охлаждающая жидкость двигателя должна быть пригодна для ис-

пользования с алюминиевыми деталями. Не следует использовать дополнительные присадки и антикоррозионные добавки. Для предотвращения замерзания и появления коррозии охлаждающая жидкость должна иметь правильную концентрацию и тип. Не допускайте концентрации антифриза выше 60% или ниже 35%, иначе можно повредить систему охлаждения. Правильная концентрация антифриза при его добавлении или замене указана в таблице ниже.

Средняя температура окружающего воздуха °C	Концентрация охлаждающей жидкости	
	Концентрация антифриза	Вода
-15	35%	65%
-25	40%	60%
-35	50%	50%
-45	60%	40%

Проверка уровня охлаждающей жидкости

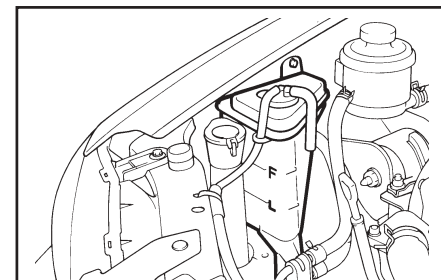

Уровень охлаждающей жидкости можно увидеть на боковой стенке пластмассового расширительного бачка. Уровень охлаждающей жидкости в этом бачке должен находиться между отметками "LOW" ("Низкий") и "HIGH" ("Полный") на бачке, когда двигатель не прогрет. Если уровень находится ниже отметки "LOW" ("Низкий"), долейте его до требуемого уровня. Если уровень низкий, проверьте отсутствие утечек в системе охлаждения и проверяйте уровень охлаждающей жидкости чаще. Если уровень снова упал, обратитесь к вашему официальному дилеру ХЕНДЭ для проверки и диагностики причины утечки.

Замена охлаждающей жидкости двигателя

Охлаждающую жидкость двигателя необ-

САМОСТОЯТЕЛЬНОЕ ТЕХНИЧЕСКОЕ ОБСЛУЖИВАНИЕ АВТОМОБИЛЯ

ходимо заменять через интервалы, указанные в сервисной книжке.

ВНИМАНИЕ:

Охлаждающая жидкость двигателя может повредить лакокрасочное покрытие Вашего автомобиля. Если Вы пролили охлаждающую жидкость на автомобиль, тщательно ее смойте чистой водой.

1. Припаркуйте автомобиль на ровной горизонтальной площадке, включите стояночный тормоз и, когда двигатель достаточно остынет, снимите пробку радиатора.
2. Убедитесь, что емкость для слива охлаждающей жидкости находится на месте. Откройте сливной кран радиатора. Дайте охлаждающей жидкости полностью слиться из системы охлаждения, после чего плотно закройте краник.
3. Объем охлаждающей жидкости для Вашего автомобиля указан в Разделе 9. Следуя указаниям изготовителя на емкости с охлаждающей жидкостью, залейте требуемое количество жидкости в радиатор. Залейте дистиллированную или деминерализованную воду в радиатор. Заливайте дистиллированную или деминерализованную воду небольшими количествами, пока она не станет выливаться из горловины радиатора.
4. Запустите двигатель, заполните радиатор водой, а затем добавьте охлаждающую жидкость в расширительный ба-

чок, пока ее уровень не будет находиться между отметками "LOW" ("Низкий") и "HIGH" ("Полный").

5. Установите пробки радиатора и расширительного бачка и убедитесь, что сливные краники закрыты и не подтекают.

ПРЕДУПРЕЖДЕНИЕ:

Вентилятор радиатора системы охлаждения включается в зависимости от температуры охлаждающей жидкости двигателя и может иногда включаться даже, когда двигатель не работает. Будьте особенно осторожны во время работы около лопастей вентилятора, чтобы не получить травму от вращающихся лопастей. По мере снижения температуры охлаждающей жидкости вентилятор выключается автоматически. Это нормальное явление.

ЗАМЕНА СВЕЧЕЙ ЗАЖИГАНИЯ

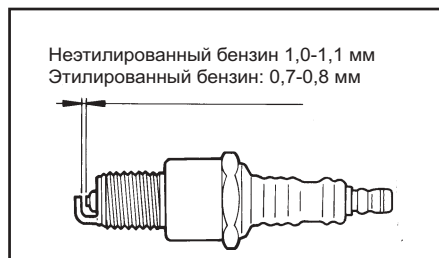

Свечи зажигания необходимо заменять через интервалы, указанные в карте периодического технического обслуживания в Сервисной книжке, или если этого требует работа двигателя.

Признаками плохой работы свечей зажигания являются пропуски зажигания при работе двигателя под нагрузкой, потеря топливной экономичности, слабое ускорение и т. п. Для замены свечей зажигания используйте только рекомендуемые фирмой ХЕНДЭ свечи зажигания. Использование других свечей зажигания может привести к ухудшению характеристик двигателя, появлению радиопомех или повреждению двигателя.

ПРИМЕЧАНИЕ:

При замене свечи зажигания всегда используйте рекомендуемую фирменную деталь.

Рекомендуемые свечи зажигания:

	Неэтилированный бензин	Этилированный бензин
NGK	BKR5ES-11	BKR5ES
CHAMPION	RC10YC4	RC10YC

САМОСТОЯТЕЛЬНОЕ ТЕХНИЧЕСКОЕ ОБСЛУЖИВАНИЕ АВТОМОБИЛЯ

Замена свечей зажигания

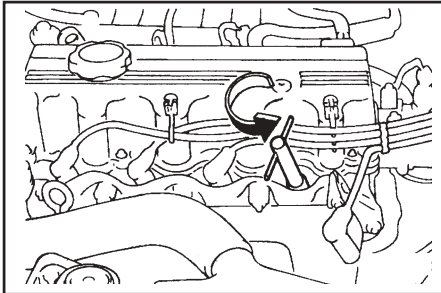

Свечи зажигания лучше заменять, когда двигатель не прогрет.

Заменяйте свечи зажигания по одной (поочередно). Это поможет избежать неправильной установки высоковольтных проводов.

1. Снимите центральную крышку на клапанной крышке (Только для двигателей с двумя верхними распределительными валами).
2. При помощи чистой ткани удалите все отложения грязи, скопившиеся около свечи зажигания, чтобы они не смогли попасть в цилиндр, когда Вы снимете свечу зажигания.
3. Чтобы снять высоковольтный провод свечи зажигания, потяните его за изолированный конец, а не за сам провод. Если Вы потяните непосредственно за провод, Вы можете повредить углеродный токопроводящий сердечник.

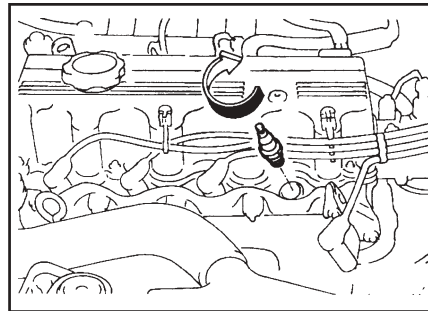

ПРЕДУПРЕЖДЕНИЕ:

Рекомендуется производить замену свечей зажигания на холодном или остывшем двигателе. Если двигатель горячий, Вы можете обжечься об горячие детали двигателя или свечи зажигания.

4. При отворачивании старой свечи зажигания, будьте осторожны при одевании свечного ключа на свечу зажигания, чтобы не повредить керамическую изоляцию.
5. Чтобы снять свечу зажигания, поворачивайте рукоятку свечного ключа против часовой стрелки.
6. При заворачивании новой свечи зажигания, будьте осторожны при одевании свечного ключа на свечу зажигания, чтобы не повредить керамическую изоляцию.

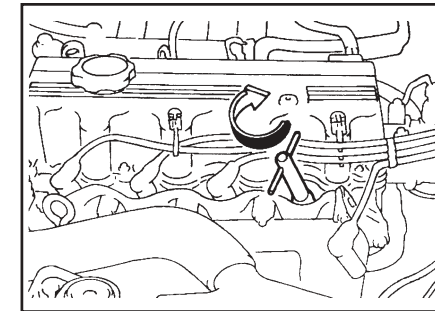

ПРИМЕЧАНИЕ:

Необходимо плотно затягивать свечи зажигания. Слишком сильная затяжка свечи зажигания может повредить резьбу в алюминиевой головке блока цилиндров. Слишком слабая затяжка свечей зажигания может привести к чрезмерному нагреву свечи зажигания и, как следствие, возможному повреждению двигателя.

7. Устанавливайте высоковольтный провод непосредственно на электрод. Убедитесь, что он надежно зафиксирован и не выпадет.

САМОСТОЯТЕЛЬНОЕ ТЕХНИЧЕСКОЕ ОБСЛУЖИВАНИЕ АВТОМОБИЛЯ

ЗАМЕНА ВОЗДУШНОГО ФИЛЬТРА

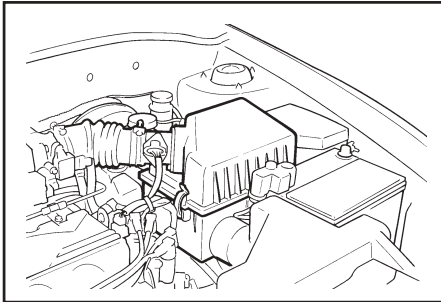

Замена воздушного фильтра производится следующим образом:

1. Отстегните фиксаторы вокруг крышки.
2. После этого, поднимите крышку вверх, извлеките старый фильтр и замените его новым.

Рекомендуется использование только оригинальных запасных частей фирмы ХЕНДЭ.

ВНИМАНИЕ:

Эксплуатация Вашего автомобиля без соответствующего воздушного фильтра может привести к чрезмерному износу двигателя.

ЩЕТКИ СТЕКЛООЧИСТИТЕЛЯ ВЕТРОВОГО СТЕКЛА

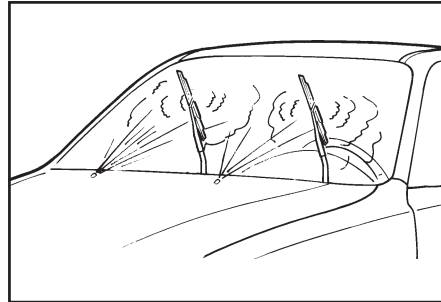

Время от времени необходимо проверять щетки стеклоочистителя ветрового стекла и очищать их от накопившихся загрязнений. Для чистки щеток и рычагов стеклоочистителя используйте чистую губку или ткань, смоченную в растворе нейтрального моющего средства с водой. Если щетки стеклоочистителя продолжают оставлять разводы на стекле, замените их на оригинальные щетки фирмы ХЕНДЭ или аналогичные.

ВНИМАНИЕ:

Не допускайте работы щеток стеклоочистителя по сухому стеклу. Это может привести к их быстрому износу и может царапать стекло.

ЗАПОЛНЕНИЕ БАЧКА ОМЫВАТЕЛЯ

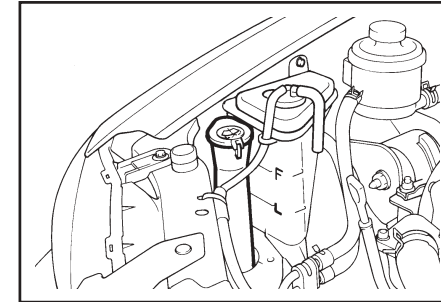

Омыватель ветрового стекла использует воду из этого бачка.

Для его заполнения необходимо использовать жидкость для омывателя стекол хорошего качества. При более частом использовании омывателя необходимо чаще проверять уровень жидкости в бачке.

Его емкость составляет 3,0 литра.

ВНИМАНИЕ:

- o Охлаждающую жидкость двигателя нельзя использовать в системе омывателя, поскольку она может повредить лакокрасочное покрытие автомобиля.
- o Не переполняйте бачок омывателя, а также не используйте омыватель, когда в бачке нет жидкости. Это может привести к повреждению насоса омывателя.

САМОСТОЯТЕЛЬНОЕ ТЕХНИЧЕСКОЕ ОБСЛУЖИВАНИЕ АВТОМОБИЛЯ

ПРОВЕРКА УРОВНЯ ТРАНСМИССИОННОГО МАСЛА (МЕХАНИЧЕСКАЯ КОРОБКА ПЕРЕДАЧ)

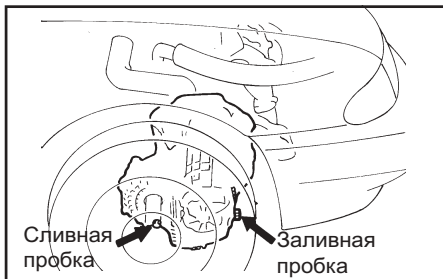

Уровень трансмиссионного масла необходимо проверять через интервалы, указанные в сервисной книжке.

Рекомендуемый тип трансмиссионного масла

Для механической коробки передач используйте только трансмиссионное масло по классификации API, GL4, по SAE 75W/90.

Объем масла для механической коробки передач

Объем масла для механической коробки передач составляет 2,15 литра.

ПРЕДУПРЕЖДЕНИЕ:

Лучше проверять уровень масла в коробке передач на холодном двигателе.

Если двигатель горячий, будьте очень осторожны, чтобы не обжечься об горячие детали двигателя или детали системы выпуска отработавших газов.

Проверка уровня масла в картере коробки передач

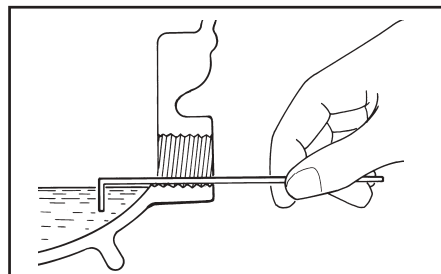

Припаркуйте автомобиль на ровной горизонтальной площадке и выключите двигатель.

1. Используя ключ соответствующего размера, ослабьте затяжку заливной пробки, поворачивая ее против часовой стрелки и выверните ее до конца руками.
2. Проверьте уровень масла в картере коробки передач пальцем или подходящим инструментом. Уровень масла должен находиться на уровне нижней кромки отверстия заливной пробки. Если уровень масла ниже, перед доливкой масла проверьте отсутствие его утечек.

При заливке или доливке масла в коробку передач, добавляйте его медленно до требуемого уровня. Не заливайте слишком много масла.

3. Установите пробку, вверните ее руками, а затем плотно затяните ее ключом.

ПРОВЕРКА УРОВНЯ ЖИДКОСТИ В АВТОМАТИЧЕСКОЙ КОРОБКЕ ПЕРЕДАЧ

Уровень жидкости в автоматической коробке передач необходимо проверять через интервалы, указанные в сервисной книжке.

Рекомендуемая жидкость для автоматической коробки передач

Автоматическая коробка передач Вашего автомобиля ХЕНДЭ рассчитана на использование жидкости SK ATF SP-III или DIAMOND ATF SP-III. Повреждения, вызванные использованием несоответствующей жидкости для автоматической коробки передач, не покрываются гарантией на Ваш новый автомобиль.

Объем жидкости для автоматической коробки передач

Объем жидкости для автоматической коробки передач составляет 6,1 литра.

САМОСТОЯТЕЛЬНОЕ ТЕХНИЧЕСКОЕ ОБСЛУЖИВАНИЕ АВТОМОБИЛЯ

ПРЕДУПРЕЖДЕНИЕ:

Жидкость для автоматической коробки передач необходимо проверять при нормальной рабочей температуре охлаждающей жидкости. Это означает что двигатель, радиатор, система выпуска отработавших газов и т. п. будут очень горячими. Будьте особенно осторожны при выполнении этой операции.

Проверка уровня жидкости в автоматической коробке передач

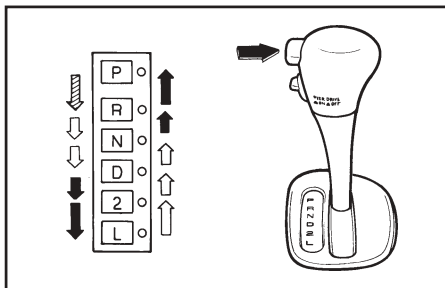

Припаркуйте автомобиль на ровной горизонтальной площадке и включите стояночный тормоз. Жидкость в автоматической коробке передач должна иметь нормальную рабочую температуру, а двигатель должен работать на холостом ходу во время проверки уровня жидкости в автоматической коробке передач.

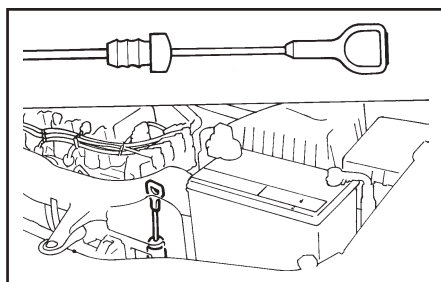

Когда двигатель работает на холостом ходу, нажмите на педаль тормоза и переведите селектор из положения "P" в каждое положение - "R", "N", "D", "2", "L" - и затем верните его в положение "N". Когда двигатель работает на холостом ходу:

1. Откройте капот, осторожно, чтобы руки, длинные волосы или одежда не попали во вращающиеся детали.
2. Выньте измерительный щуп автоматической коробки передач, вытрите его насухо, вставьте до упора и снова выньте его. Проверьте уровень масла на щупе. Он должен находиться в диапазоне "HOT" ("Горячий") на щупе.

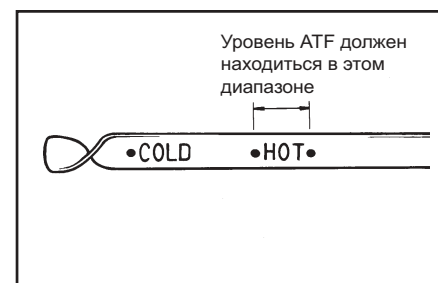

3. Если уровень жидкости низкий, долейте жидкость до отметки "HOT" ("Горячий") на щупе через отверстие для измерительного щупа, используя воронку. Не заливайте слишком много жидкости.

ПРЕДУПРЕЖДЕНИЕ:

Вентилятор радиатора системы охлаждения включается в зависимости от температуры охлаждающей жидкости двигателя и может иногда включаться даже, когда двигатель не работает. Будьте особенно осторожны во время работы около лопастей вентилятора, чтобы не получить травму от вращающихся лопастей. По мере снижения температуры охлаждающей жидкости вентилятор выключается автоматически. Это нормальное явление.

САМОСТОЯТЕЛЬНОЕ ТЕХНИЧЕСКОЕ ОБСЛУЖИВАНИЕ АВТОМОБИЛЯ

ПРОВЕРКА ТОРМОЗОВ

ВНИМАНИЕ:

Поскольку тормоза необходимы для безопасной работы автомобиля, рекомендуется производить их проверку у Вашего официального дилера ХЕНДЭ. Проверка тормозов на износ должна проводиться согласно сервисной книжке.

Проверка уровня тормозной жидкости

ПРЕДУПРЕЖДЕНИЕ:

Будьте особенно осторожны при обращении с тормозной жидкостью. При попадании в глаза, она может повредить зрение. Она также может повредить лакокрасочное покрытие Вашего автомобиля, если ее сразу не смыть после ее попадания на автомобиль.

Рекомендуемая тормозная жидкость

Используйте только тормозную жидкость, соответствующую техническим требованиям DOT 3 или DOT 4, в тормозной системе Вашего автомобиля. Следуйте указаниям на упаковке.

Проверка уровня тормозной жидкости

Необходимо проверять уровень тормозной

жидкости в бачке. Уровень тормозной жидкости должен находиться между отметками "MAX" ("Максимальный") и "MIN" ("Минимальный") на бачке. Если уровень тормозной жидкости находится около или ниже отметки "MIN" ("Минимальный") на бачке, аккуратно долейте жидкость до отметки "MAX" ("Максимальный"). Не заливайте слишком много тормозной жидкости.

Доливка тормозной жидкости

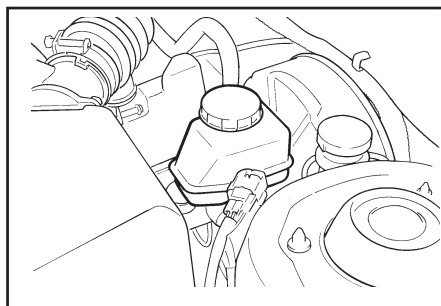

ПРЕДУПРЕЖДЕНИЕ:

Осторожно обращайтесь с тормозной жидкостью, так как она опасна для глаз, а также может повредить окрашенные поверхности автомобиля. Используйте только тормозную жидкость соответствующую техническим требованиям DOT 3 или DOT 4 из запечатанной емкости. Не держите крышку бачка для тормозной жидкости открытой дольше, чем необхо-

димо. Это необходимо для того, чтобы предотвратить попадание грязи, которая может повредить тормозную систему и привести ее в негодность.

При добавлении тормозной жидкости, сначала удалите грязь и снимите пробку бачка гидропривода тормозов. Медленно долейте необходимое количество тормозной жидкости. Не заливайте слишком много тормозной жидкости. Аккуратно установите пробку на бачок и затяните ее.

ПРОВЕРКА УРОВНЯ ЖИДКОСТИ В БАЧКЕ ГИДРОПРИВОДА СЦЕПЛЕНИЯ

Проверка уровня жидкости в бачке гидропривода сцепления

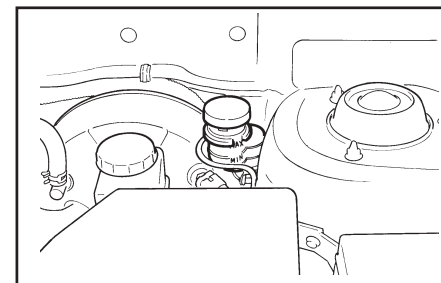

При проведении операций по техническому обслуживанию автомобиля под капотом, необходимо проверять уровень жидкости в

САМОСТОЯТЕЛЬНОЕ ТЕХНИЧЕСКОЕ ОБСЛУЖИВАНИЕ АВТОМОБИЛЯ

бачке главного цилиндра гидропривода сцепления. Одновременно необходимо проверить отсутствие утечек в системе гидропривода сцепления.

Уровень тормозной жидкости должен находиться между отметками "MAX" ("Максимальный") и "MIN" ("Минимальный") на бачке главного цилиндра гидропривода сцепления. Долейте жидкость, при необходимости. Утечка жидкости указывает на наличие течи в системе гидропривода сцепления, которую необходимо незамедлительно устранить. Проконсультируйтесь у Вашего официального дилера ХЕНДЭ.

Замена жидкости гидропривода сцепления

Для замены необходимо использовать только тормозную жидкость DOT 3 или DOT 4. Необходимо плотно затягивать пробку бачка для предотвращения тормозной системы.

ПРИМЕЧАНИЕ:

Смешивание различных типов тормозных жидкостей недопустимо. Это может привести к утечкам жидкости.

ПРЕДУПРЕЖДЕНИЕ:

Будьте особенно осторожны при обращении с тормозной жидкостью. При попадании в глаза она может повредить зрение. Она также может повредить лакокрасочное покрытие Вашего автомобиля, если ее сразу не смыть после ее попадания на автомобиль.

6-14

УХОД ЗА КОНДИЦИОНЕРОМ

Поддержание чистоты радиатора

Радиатор кондиционера (и радиатор системы охлаждения двигателя) необходимо периодически проверять на отсутствие налипания грязи, остатков насекомых, листьев и т. п. Это может снизить эффективность охлаждения. При удалении отложений, аккуратно используйте щетку или струю воды, чтобы не погнуть радиатор.

Проверка ремня привода компрессора кондиционера

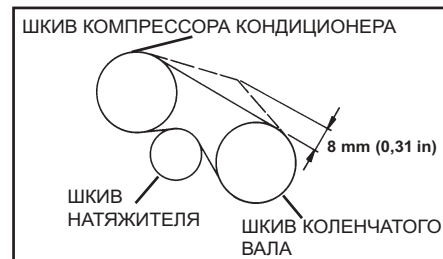

При регулярном использовании кондиционера, натяжение ремня привода компрессора кондиционера необходимо проверять как минимум один раз в месяц. Для проверки натяжения ремня привода компрессора кондиционера, нажмите на ремень посередине между шкивами коленчатого вала двигателя и компрессора кондиционера. При

нажатии пальцем на ремень, прогиб ремня не должен быть более 8,0 мм. Если у Вас есть инструменты для проверки натяжения ремня при усилии 98 Н, его прогиб должен составлять приблизительно 8,0 мм. Если натяжение ремня слишком слабое, представьте автомобиль официальному дилеру ХЕНДЭ для регулировки.

Проверка эффективности работы кондиционера

1. Запустите двигатель и дайте ему поработать на увеличенных оборотах холостого хода, когда кондиционер установлен на максимальное охлаждение.
2. Если воздух выходящий из дефлекторов в панели приборов не холодный, предоставьте автомобиль официальному дилеру ХЕНДЭ для проверки системы кондиционирования.

ВНИМАНИЕ:

Работа кондиционера в течение длительного периода времени при низком уровне хладагента может привести к повреждению компрессора.

Смазка

Для смазки компрессора и уплотнений системы кондиционирования, необходимо включать кондиционер как минимум на 10 минут каждую неделю. Это особенно важно во время холодной погоды, когда система кондиционирования не используется.

САМОСТОЯТЕЛЬНОЕ ТЕХНИЧЕСКОЕ ОБСЛУЖИВАНИЕ АВТОМОБИЛЯ

ПРОВЕРКА ЛЮФТА РУЛЕВОГО КОЛЕСА

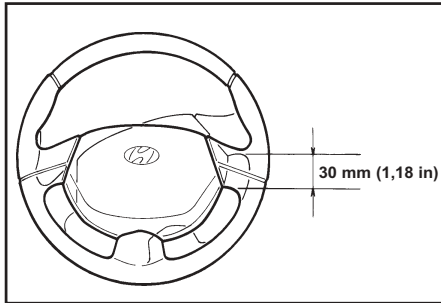

Чтобы проверить люфт рулевого колеса, установите передние колеса параллельно продольной оси автомобиля, и слегка поворачивайте рулевое колесо в обоих направлениях. Не нажимайте на руль сильно и почувствуйте разницу сопротивления вращению рулевого колеса, которая указывает на границы люфта.

Если люфт рулевого колеса превышает предельно допустимое значение, предоставьте Ваш автомобиль официальному дилеру ХЭНДЭ для регулировки или замены деталей при необходимости.

ПРОВЕРКА СВОБОДНОГО ХОДА ПЕДАЛИ СЦЕПЛЕНИЯ

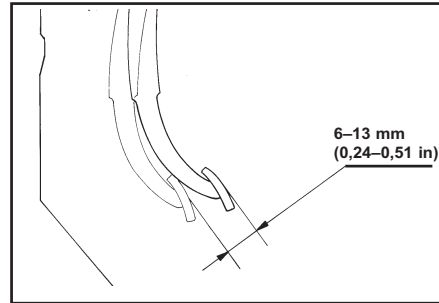

При выключенном двигателе, слегка нажмите на педаль сцепления до появления ощутимого сопротивления. Это и есть свободный ход педали сцепления. Он должен находиться в пределах, указанных на рисунке. Если это не так, предоставьте Ваш автомобиль официальному дилеру ХЭНДЭ для регулировки или замены деталей при необходимости.

ПРОВЕРКА СВОБОДНОГО ХОДА ПЕДАЛИ ТОРМОЗА

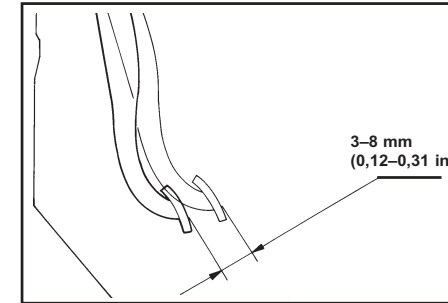

При выключенном двигателе, нажмите несколько раз на педаль тормоза, чтобы снизить разряжение в вакуумном усилителе тормозов.

Затем медленно нажмите на педаль тормоза рукой, до появления ощутимого сопротивления. Это и есть свободный ход педали тормоза.

Он должен находиться в пределах, указанных на рисунке. Если это не так, предоставьте Ваш автомобиль официальному дилеру ХЭНДЭ для регулировки или, при необходимости, замены деталей.

САМОСТОЯТЕЛЬНОЕ ТЕХНИЧЕСКОЕ ОБСЛУЖИВАНИЕ АВТОМОБИЛЯ

ПРОВЕРКА ВЫСОТЫ ПЕДАЛИ ТОРМОЗА НАД ПОЛОМ

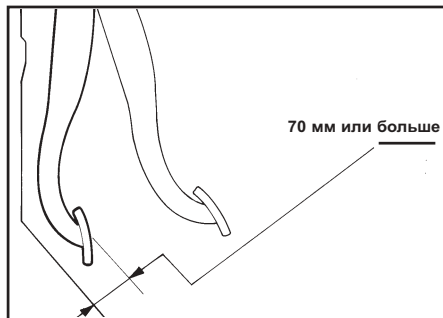

Чтобы проверить высоту педали тормоза над полом, Вам потребуется помощник. При работающем двигателе, пусть Ваш помощник нажмет на педаль тормоза несколько раз и затем удерживает ее нажатой с силой приблизительно 50 кг. Высота педали тормоза над полом это расстояние от середины накладке педали тормоза до поверхности шумоизоляционного покрытия под напольным ковровым покрытием. Если высота педали тормоза над полом, не находится в пределах, указанных на рисунке, предоставьте Ваш автомобиль официальному дилеру ХЕНДЭ для регулировки или, при необходимости, замены деталей.

ПРОВЕРКА ПРИВОДНЫХ РЕМНЕЙ

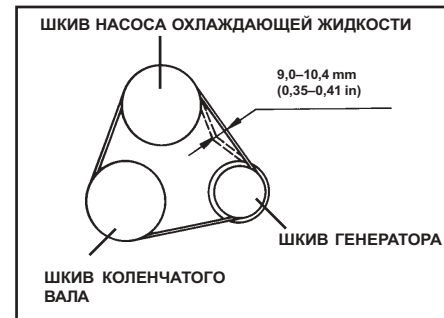

Необходимо периодически проверять правильность натяжения приводных ремней и, при необходимости, их регулировать. Также необходимо их проверять на отсутствие трещин, износа, разломачивания или других следов старения и, при необходимости, заменять.

Необходимо также проверять расположение ремней, чтобы быть уверенным, что они не соприкасаются ни с какими деталями двигателя. После замены приводного ремня, необходимо снова отрегулировать новый ремень через две или три недели для устранения провисания после его растягивания.

ПРОВЕРКА И ЗАМЕНА ПЛАВКИХ ПРЕДОХРАНИТЕЛЕЙ

Замена плавкой вставки

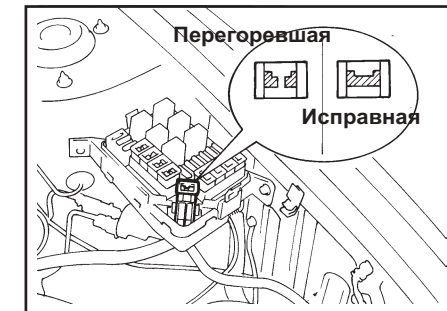

В случае перегрузки электрической цепи, плавкая вставка перегорает, тем самым, предотвращая повреждения всего жгута проводов. (Это может быть вызвано коротким замыканием или выработкой тока слишком большой силы.) Если это произошло, предоставьте Ваш автомобиль официальному дилеру ХЕНДЭ для определения причины, ремонта системы или замены плавкой вставки. Для облегчения их проверки плавкие вставки расположены в блоке реле.

ВНИМАНИЕ:

При замене плавкой вставки, не используйте ничего кроме новой плавкой вставки с таким же или более низким значением номинального тока. Не используйте проволоку или плавкую вставку с более

САМОСТОЯТЕЛЬНОЕ ТЕХНИЧЕСКОЕ ОБСЛУЖИВАНИЕ АВТОМОБИЛЯ

высоким значением номинального тока. Это может привести к серьезному повреждению и вызвать пожар.

Система предохранителей

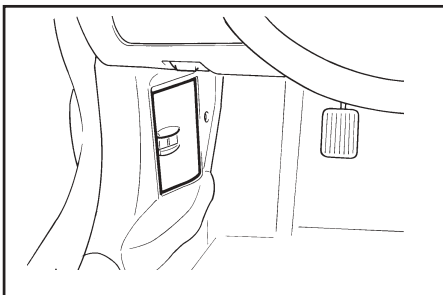

Блок предохранителей, защищающих цепи освещения и другое электрооборудование, расположен под панелью приборов напротив сидения водителя. Внутри блока Вы найдете таблицу защищаемых цепей.

Если какая-либо из ламп Вашего автомобиля или электрооборудование прекратило работать, причиной этого может быть перегоревший предохранитель. Если перегорел предохранитель, Вы увидите, что металлическая полоска внутри него оборвана. Если Вы считаете, что перегорел предохранитель, проделайте следующее:

1. Выключите зажигание и все другие переключатели.
2. Откройте блок предохранителей и проверьте целостность каждого предохра-

нителя. Выньте каждый предохранитель, потянув его на себя (для упрощения этой операции в блоке предохранителей имеется специальный съемник).

3. Даже если Вы обнаружили перегоревший предохранитель, проверьте все остальные.

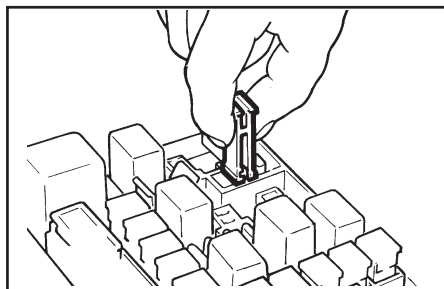

4. Замените перегоревший предохранитель на новый с таким же значением номинального тока. Предохранитель должен быть плотно вставлен. Если это не удастся, предоставьте Ваш автомобиль официальному дилеру ХЕНДЭ для замены или ремонта фиксатора предохранителя. Если у Вас нет запасного предохранителя, Вы можете временно установить предохранитель с таким же значением номинального тока, вынув его из цепи оборудования, без которого Вы можете временно обойтись (например, предохранитель защищающий цепи радиоприемника или прикуривателя). Не забудьте вставить назад снятый предохранитель.

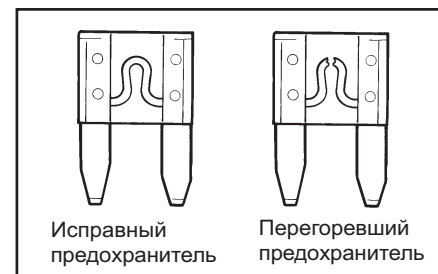

ВНИМАНИЕ:

Перегоревший предохранитель указывает на неисправность в электрической цепи. Если установленный недавно предохранитель через короткое время снова перегорит, то необходимо обратиться к официальному дилеру ХЕНДЭ для выявления причины неисправности и ее устранения. Никогда не устанавливайте плавкий предохранитель со значением номинального тока больше установленного техническими требованиями, а также какие-либо заменители предохранителей. Это может привести к перегреву электропроводки и вызвать пожар.

ПРОВЕРКА АККУМУЛЯТОРНОЙ БАТАРЕИ

ПРЕДУПРЕЖДЕНИЕ:

Во избежание получения серьезных травм во время работы с аккумулятор-

САМОСТОЯТЕЛЬНОЕ ТЕХНИЧЕСКОЕ ОБСЛУЖИВАНИЕ АВТОМОБИЛЯ

ными батареями тщательно соблюдайте следующие меры предосторожности:

Аккумуляторный электролит - это сильно концентрированный раствор серной кислоты, которая крайне вредна и коррозионно активна. Будьте осторожны, не допускайте попадания его в глаза, на кожу, одежду и окрашенные поверхности автомобиля. Если Вы пролили электролит на себя, немедленно проделайте следующее:

- Если Вы пролили электролит на кожу, промойте пораженные участки в течение как минимум 15 минут чистой водой, после чего обратитесь за помощью к врачу.
- При попадании электролита в глаза, промойте их водой и немедленно обратитесь за помощью к врачу. Во время транспортировки к врачу продолжайте промывать глаза губкой смоченной в воде.
- Если Вы проглотили электролит, выпейте большое количество воды или молока и запейте магнезией, съешьте сырое яйцо или выпейте растительное масло. Немедленно обратитесь за помощью к врачу.

Во время зарядки аккумуляторной батареи от зарядного устройства или генератора автомобиля выделяется взрывоопасный газ. Соблюдайте следующие меры предосторожности для предотвращения получения возможных травм:

- Производите зарядку аккумуляторной батареи только в хорошо вентилируемом помещении.
- Не допускайте нахождения в этом помещении открытого пламени или курения.
- Производите зарядку в недоступном для детей месте.

Проверка аккумуляторной батареи

Содержите аккумуляторную батарею в чистоте. Любые следы коррозии около клемм аккумуляторной батареи необходимо удалять, используя раствор бытовой соды в теплой воде. После того, как клеммы аккумуляторной батареи высохнут, смажьте их тонким слоем консистентной смазки.

ПРОВЕРКА ЭЛЕКТРОВЕНТИЛЯТОРОВ РАДИАТОРА СИСТЕМЫ ОХЛАЖДЕНИЯ

ПРЕДУПРЕЖДЕНИЕ:

Вентилятор радиатора системы охлаждения включается в зависимости от температуры охлаждающей жидкости двигателя и может иногда включаться даже когда двигатель не работает. Будьте особенно осторожны во время работы около лопастей вентилятора, чтобы не получить травму от вращающихся лопастей. По мере снижения температуры охлаждающей жидкости вентилятор выключается автоматически. Это нормальное явление.

Проверка вентилятора радиатора системы охлаждения двигателя

Вентилятор радиатора системы охлаждения включается автоматически, когда температура охлаждающей жидкости высокая.

Проверка вентилятора охлаждения радиатора кондиционера

Вентилятор охлаждения радиатора кондиционера должен включаться автоматически при включении кондиционера.

ПРОВЕРКА УРОВНЯ ЖИДКОСТИ В БАЧКЕ ГИДРОПРИВОДА УСИЛИТЕЛЯ РУЛЕВОГО УПРАВЛЕНИЯ

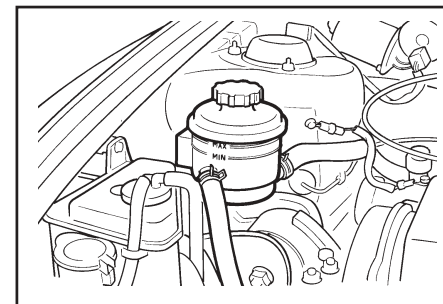

Уровень жидкости в бачке гидропривода усилителя рулевого управления необходимо проверять регулярно.

САМОСТОЯТЕЛЬНОЕ ТЕХНИЧЕСКОЕ ОБСЛУЖИВАНИЕ АВТОМОБИЛЯ

Убедитесь, что ключ зажигания находится в положении "OFF" (Выкл.), при проведении этой проверки. Уровень жидкости в бачке гидропривода усилителя рулевого управления должен находиться между отметками "MAX" ("Максимальный") и "MIN" ("Минимальный") на бачке.

ПРИМЕЧАНИЕ:

Сразу после запуска двигателя при очень низкой температуре (ниже - 20°C) иногда может быть слышен хруст, исходящий от насоса гидроусилителя рулевого управления.

В этом случае, если по мере прогрева двигателя хруст исчезает, это значит, что усилитель работает нормально. Это обусловлено особенностью характеристик жидкости при очень низких температурах.

Рекомендуемая жидкость для гидропривода усилителя рулевого управления

Используйте жидкость типа PSF-3.

ПРИМЕЧАНИЕ:

Не запускайте двигатель, когда бачок гидропривода усилителя рулевого управления пуст.

ШЛАНГИ ГИДРОПРИВОДА УСИЛИТЕЛЯ РУЛЕВОГО УПРАВЛЕНИЯ

Рекомендуется проверять соединения шлангов гидропривода усилителя рулевого управления через интервалы, указанные в сервисной книжке. Шланги гидропривода усилителя рулевого управления необходимо заменить при обнаружении растрескивания, растяжения или пятен износа. Ухудшение технического состояния шлангов может привести к преждевременной поломке гидроусилителя.

ЗАМЕНА ЛАМП

Перед попыткой заменить лампу убедитесь, что выключатель находится в положении "OFF" (Выкл.). Рисунки на следующей странице демонстрируют, как можно заменить лампы освещения. Заменяйте перегоревшие лампы на лампы одинаковой мощности.

ЗАМЕНА ЛАМП ПЕРЕДНИХ ФАР

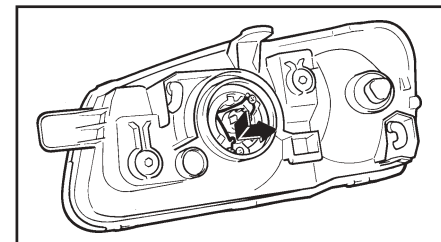

1. Дайте лампе остыть. Наденьте защитные очки.
2. Держите лампу за пластмассовое основание, не касайтесь руками стеклянной колбы.
3. Отсоедините провод питания с обратной стороны пластмассового основания на задней части фары.
4. Снимите защитный кожух.
5. Нажмите на пружину лампы, чтобы извлечь ее.
6. Снимите защитный колпачок с заменяемой лампы и установите новую лампу, совместив пластмассовое основание лампы с отверстием фары. Застегните пружину лампы, установите защитный чехол и подсоедините провод питания.
7. При утилизации старой лампы используйте защитный колпачок и картонную упаковку.
8. Проверьте правильность регулировки пучка света фары.

САМОСТОЯТЕЛЬНОЕ ТЕХНИЧЕСКОЕ ОБСЛУЖИВАНИЕ АВТОМОБИЛЯ

ПРЕДУПРЕЖДЕНИЕ:

Данная галогеновая лампа наполнена газом под давлением, и в случае удара, ее колба может разбиться на множество мелких частичек. При обслуживании ламп всегда надевайте защитные очки. Во время работы лампы защищайте ее от воздействия песчинок или царапин, а также от попадания на них различных жидкостей. Включайте лампу, только когда она установлена внутри фары. В случае повреждения фары или появления на ней трещин, замените ее. Храните лампы в недоступном для детей месте и избегайте от использованных ламп с осторожностью.

РЕГУЛИРОВКА ПУЧКА СВЕТА ФАР

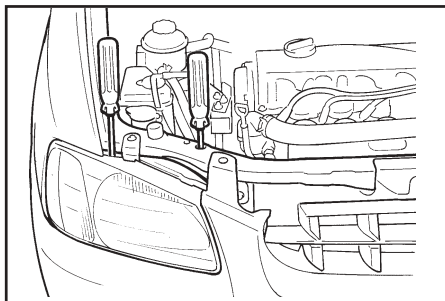

Перед проведением регулировки пучка света фар, убедитесь в следующем:

1. Все шины должны иметь номинальное давление воздуха.
2. Поместите автомобиль на ровной площадке и несколько раз нажмите на передний и задний бампер.
3. Убедитесь, что автомобиль не нагружен (нет ничего кроме запасного колеса, домкрата, инструментов, полного объема охлаждающей жидкости двигателя, моторного масла и топлива).
4. Вымойте рассеиватели передних фар и включите ближний свет.
5. Откройте капот.
6. Начертите вертикальную и горизонтальную линии (проходящие через центр каждой фары) на регулировочном экране.
 - 1) Расстояние от земли до горизонтальной линии: 627 мм.
 - 2) Расстояние между вертикальными линиями: 1080 мм.Затем начертите линию, проходящую параллельно и на 30 мм ниже горизонтальной линии.
7. Отрегулируйте линию границы освещения ближнего света фар на уровне параллельной линии при помощи отвертки типа Филипс - РЕГУЛИРОВКА В ВЕРТИКАЛЬНОЙ ПЛОСКОСТИ.
8. Отрегулируйте линию границы освеще-

ния ближнего света фар по каждой вертикальной линии при помощи отвертки типа Филипс - РЕГУЛИРОВКА В ГОРИЗОНТАЛЬНОЙ ПЛОСКОСТИ.

Регулировка пучка света после замены фар в сборе

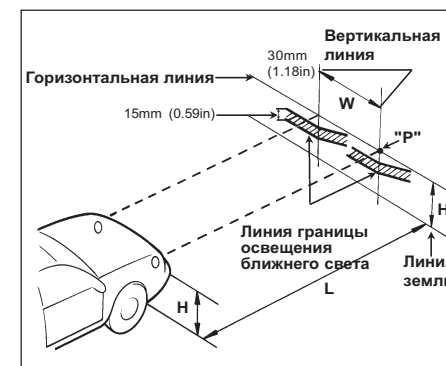

Если в ходе кузовного ремонта передней части кузова автомобиля были заменены фары головного света в сборе, необходимо проверить регулировку пучка света фар с использованием экрана, как показано на рисунке. Включите переключатель света фар. (В положение ближнего света).

1. Отрегулируйте пучок света фар таким образом, чтобы ось пучка света была

САМОСТОЯТЕЛЬНОЕ ТЕХНИЧЕСКОЕ ОБСЛУЖИВАНИЕ АВТОМОБИЛЯ

параллельна центральной линии кузова автомобиля и совпадала в точке "P" показанной на рисунке.

2. Пунктирными линиями на рисунке обозначены проекционные линии центров фар.

"H";

Расстояние от горизонтальной центральной линии фар до земли: 627 мм.

"W";

Расстояние между центрами фар: 1080 мм.

"L";

Расстояние между фарами и экраном на котором они проверяются: 3000 мм.

САМОСТОЯТЕЛЬНОЕ ТЕХНИЧЕСКОЕ ОБСЛУЖИВАНИЕ АВТОМОБИЛЯ

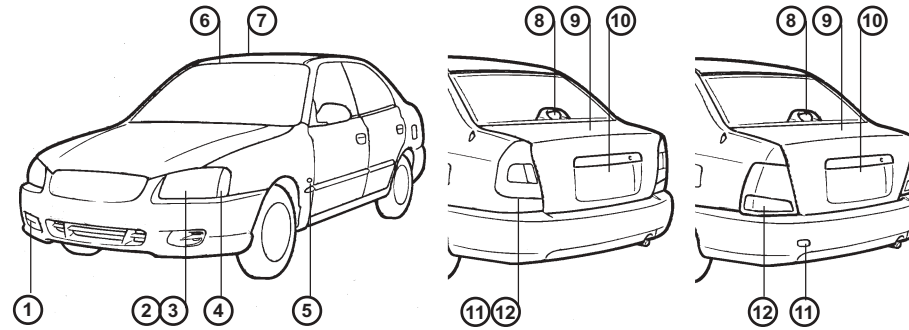

№	Название лампы	Мощность, Вт	№	Название лампы	Мощность, Вт		
1	Передние противотуманные фары (если имеются)	27	9	Лампа освещения багажного отделения	5		
2	Фары, дальний/ближний	60/55	10	Фонари освещения номерного знака	5		
3	Передние габаритные огни	5	11	Задние противотуманные фонари	21		
4	Передние указатели поворотов	21	12	Задние комбинированные фонари	Для 4-х дверных моделей	Для 3/5 дверных моделей	
5	Боковые указатели поворотов (если имеются)	5				Кроме стран Европейского содружества	Только для стран Европейского содружества
6	Лампа освещения салона (для автомобилей с люком)	10		Указатели поворотов	21	27	21
7	Лампа освещения салона (для автомобилей без люка)	10		Задние габаритные огни/стоп-сигналы	21/5	27/8	21/5
8	Верхний стоп-сигнал	17 (Кроме стран Европейского содружества) 16 (Только для стран Европейского содружества)		Фонари заднего хода	21	27	21

СИСТЕМЫ СНИЖЕНИЯ ТОКСИЧНОСТИ

7. СИСТЕМЫ СНИЖЕНИЯ ТОКСИЧНОСТИ

СИСТЕМЫ СНИЖЕНИЯ ТОКСИЧНОСТИ

Ваш автомобиль ХЕНДЭ оборудован системами снижения токсичности, чтобы отвечать всем ограничениям, которые действуют в Вашем регионе (стране). Существуют три системы снижения токсичности.

- 1) Система принудительной вентиляции картера
- 2) Система улавливания паров топлива
- 3) Система очистки отработавших газов

Для обеспечения правильной работы систем снижения токсичности рекомендуется производить проверку и обслуживание этих систем у официального дилера ХЕНДЭ через интервалы, указанные в карте периодического технического обслуживания приведенной Сервисной книжке.

1. СИСТЕМА ПРИНУДИТЕЛЬНОЙ ВЕНТИЛЯЦИИ КАРТЕРА

Система принудительной вентиляции картера разработана для предотвращения загрязнения воздуха, вызванного прорывом картерных газов.

Эта система обеспечивает поступление свежего воздуха в картер двигателя через воздушный фильтр. Внутри картера свежий воздух смешивается с картерными газами и проходит через клапан принудительной вентиляции картера (PCV) в систему впуска.

2. СИСТЕМА УЛАВЛИВАНИЯ ПАРОВ ТОПЛИВА

Система улавливания паров топлива предназначена для предотвращения попадания паров топлива в атмосферу.

Адсорбер

Когда двигатель не работает, пары топлива, накапливающиеся в топливном баке, адсорбируются и хранятся в адсорбере. Во время работы двигателя, адсорбированные пары топлива из адсорбера попадают в систему впуска через электромагнитный клапан продувки адсорбера.

Электромагнитный клапан продувки адсорбера

Управление электромагнитным клапаном продувки адсорбера осуществляет электронный блок управления: когда температура охлаждающей жидкости двигателя низкая и во время работы двигателя на холостом ходу, он закрывается, чтобы испарившееся топливо не попадало в систему впуска. После прогрева двигателя, во

время езды в обычных условиях, он открывается и пропускает испарившееся топливо в систему впуска.

3. СИСТЕМА ОЧИСТКИ ОТРАБОТАВШИХ ГАЗОВ

Система очистки отработавших газов - это высокоэффективная система, управляющая отработавшими газами и поддерживающая оптимальные характеристики двигателя.

КАТАЛИТИЧЕСКИЙ НЕЙТРАЛИЗАТОР ОТРАБОТАВШИХ ГАЗОВ

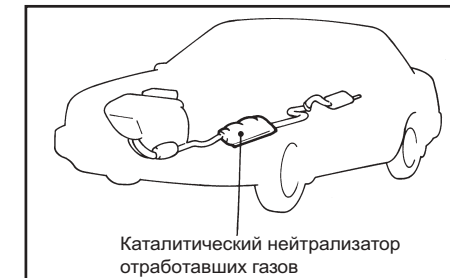

Каталитический нейтрализатор отработавших газов является частью системы очистки отработавших газов. Он предназначен для удаления некоторых продуктов горения из отработавших газов. С виду он похож на глушитель и расположен под автомобилем в системе выпуска отработавших газов.

СИСТЕМЫ СНИЖЕНИЯ ТОКСИЧНОСТИ

О каталитическом нейтрализаторе отработавших газов

Отработавшие газы, проходя через каталитический нейтрализатор, сильно его нагревают. Вследствие этого, попадание большого количества несгоревшего топлива может привести к его возгоранию. Этого можно избежать, соблюдая следующие правила:

- o Используйте только неэтилированный бензин.
- o Поддерживайте двигатель в хорошем техническом состоянии. Чрезмерная высокая температура нейтрализатора может привести к неправильной работе системы электрооборудования, зажигания или впрыска топлива.
- o Если Ваш двигатель заглох, гудит, стучит или трудно запускается, незамедлительно предоставьте Ваш автомобиль официальному дилеру ХЕНДЭ для устранения неисправности.
- o Не ездите на автомобиле при очень низком уровне топлива. Если топливо будет израсходовано полностью, то это может вызвать перебои в зажигании и перегрузке каталитического нейтрализатора отработавших газов.
- o Не допускайте работы двигателя на холостом ходу в течение более чем 10 минут.
- o Не следует запускать двигатель Вашего автомобиля ХЕНДЭ путем буксировки.

Это может привести к повреждению каталитического нейтрализатора отработавших газов.

- o Избегайте парковки в местах, где горячие детали системы выпуска отработавших газов могут контактировать с легковоспламеняющимися материалами или предметами, например, с сухими опавшими листьями или травой. Это может привести к возгоранию.
- o Не касайтесь каталитического нейтрализатора или других деталей системы выпуска, когда двигатель работает, поскольку они сильно нагреваются и могут обжечь Вас.
- o При возникновении любых проблем с автомобилем обращайтесь к официальному дилеру ХЕНДЭ.

ИНФОРМАЦИЯ ДЛЯ ВЛАДЕЛЬЦЕВ

8. ИНФОРМАЦИЯ ДЛЯ ВЛАДЕЛЬЦЕВ

ИДЕНТИФИКАЦИОННЫЙ НОМЕР АВТОМОБИЛЯ (VIN)

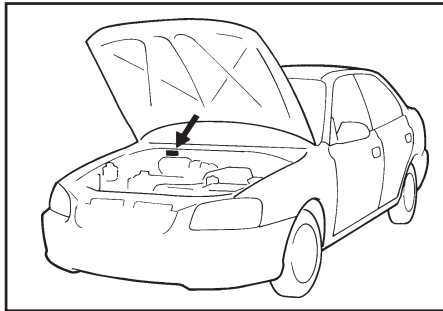

Идентификационный номер автомобиля (VIN) это номер, используемый для регистрации принадлежности автомобиля. Он указан на разделительной стенке между салоном автомобиля и моторным отделением со стороны двигателя и на панели пола в багажном отделении с правой стороны.

Номер двигателя

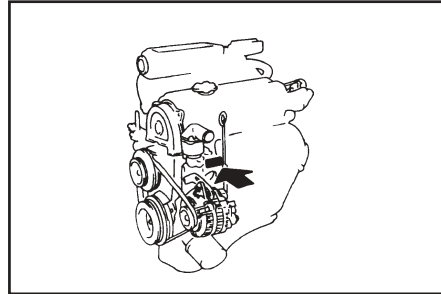

Номер двигателя выштампован на блоке цилиндров, как указано на рисунке.

ИНФОРМАЦИЯ О ШИНАХ

Шины, установленные на Вашем новом автомобиле ХЕНДЭ, выбраны для обеспечения наилучших характеристик при нормальном вождении автомобиля.

РЕКОМЕНДУЕМОЕ ДАВЛЕНИЕ ВОЗДУХА В ШИНАХ

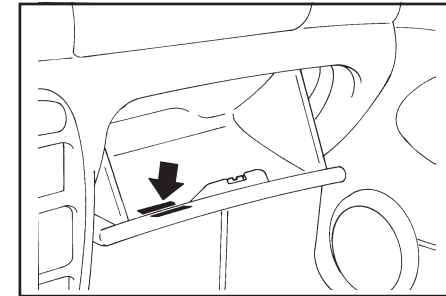

Табличка с указанием рекомендуемого давления воздуха в шинах расположена в вещевом (перчаточном) ящике Вашего автомобиля. Это давление выбрано для обеспечения максимального комфорта движения, минимального износа протектора шин и стабильности при нормальных условиях движения. Давление воздуха в шинах необходимо проверять как минимум один раз в месяц. Правильное давление воздуха в шинах необходимо поддерживать по следующим причинам:

- Пониженное давление воздуха в шинах приводит к неравномерному износу протектора шин и плохой управляемости автомобиля.
- Повышенное давление воздуха в шинах увеличивает риск вероятности повреждения колеса от удара и вызывает неравномерный износ протектора шин.

ИНФОРМАЦИЯ ДЛЯ ВЛАДЕЛЬЦЕВ

ВНИМАНИЕ:

Всегда соблюдайте следующее:

- Проверяйте давление воздуха на холодной резине. Резину можно считать холодной если автомобиль был припаркован в течение как минимум трех часов и проехал не более 1,6 км с момента запуска двигателя.
- Проверяйте давление воздуха в шине запасного колеса при каждой проверке давления воздуха в шинах.
- Не превышайте допустимой для Вашего автомобиля нагрузки. Будьте особенно осторожны, если Вы установили багажник на крыше автомобиля.

ЗИМНИЕ ШИНЫ

При установке зимних шин, они должны иметь такой же типоразмер и грузоподъемность, что и оригинальные шины. Устанавливайте зимние шины на все четыре колеса одновременно: в противном случае может ухудшиться управляемость автомобиля.

Зимние шины должны иметь давление воздуха на 28 кПа больше, чем давление, рекомендуемое для оригинальных шин, указанное на табличке внутри вещевого (перчаточного) ящика, или максимально допустимое давление, указанное на боковине шины.

Не превышайте максимально допустимую скорость движения, если на Вашем автомобиле установлены зимние шины.

8-2

ЦЕПИ ПРОТИВОСКОЛЬЖЕНИЯ

Цепи противоскольжения необходимо устанавливать только на ведущие колеса (передние).

Применяйте только те цепи противоскольжения, которые предназначены для использования с шинами, установленными на Вашем автомобиле, и следуйте указаниям их изготовителя.

Чтобы свести к минимуму износ шин и цепей противоскольжения, не устанавливайте цепи противоскольжения, если в них нет необходимости.

ПРЕДУПРЕЖДЕНИЕ:

При движении по дорогам, покрытым снегом или льдом, не превышайте скорость движения 30 км/ч.

ПЕРЕСТАНОВКА КОЛЕС

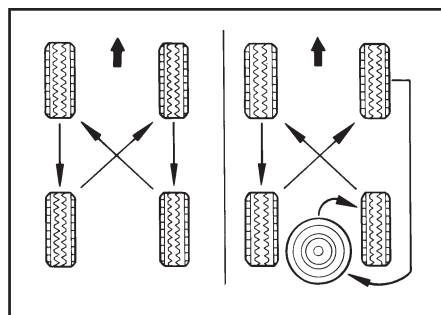

Перестановку колес необходимо производить каждые 10000 км. Если Вы заметите неравномерный износ шин между перестановками, предоставьте Ваш автомобиль официальному дилеру ХЕНДЭ для проверки и устранения причин неисправности. После проведения перестановки колес, проверьте давление воздуха в шинах и затяжку колесных гаек.

ПРЕДУПРЕЖДЕНИЕ:

Ни при каких обстоятельствах не устанавливайте шины с радиальным и диагональным кордом вместе.

Это может ухудшить управляемость автомобиля.

БАЛАНСИРОВКА КОЛЕС

Разбалансированное колесо может ухудшить управляемость автомобиля и будет сильнее изнашиваться. Колеса Вашего нового автомобиля ХЕНДЭ предварительно отбалансированы, но со временем могут потребовать дополнительной балансировки.

При каждой установке колеса после ремонта, его необходимо снова отбалансировать.

СЦЕПЛЕНИЕ КОЛЕС С ДОРОГОЙ

Сцепление колес с дорогой может ухудшиться при езде на изношенных, плохо накаченных шинах или на дорогах со скользким покрытием. Шины необходимо заменять при

ИНФОРМАЦИЯ ДЛЯ ВЛАДЕЛЬЦЕВ

появлении индикатора износа протектора шины. Для сокращения вероятности потери контроля над автомобилем, снижайте скорость во время дождя, снега или движения по обледеневшей дороге.

КОГДА ЗАМЕНЯТЬ ШИНЫ

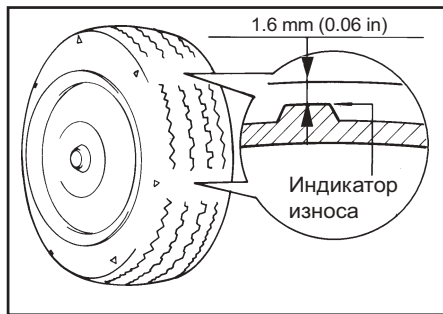

ПРЕДУПРЕЖДЕНИЕ:

- Езда на изношенных шинах опасна! Изношенные шины могут привести к потере эффективности торможения, работы рулевого управления и сцепления с дорогой. При замене шин, не устанавливайте шины с радиальным и диагональным кордом на автомобиль вместе, их необходимо устанавливать комплектами по 4 колеса.
- Использование колес и шин с типо-

размером, отличным от рекомендуемого может привести к необычному поведению автомобиля на дороге и как следствие серьезным или смертельным травмам или повреждению имущества.

Оригинальные шины Вашего автомобиля имеют индикаторы износа. Они появляются, когда глубина рисунка протектора шины составляет 1,6 мм. При появлении заметного прилива поперек двух или более пазов протектора шины, ее необходимо заменить. Устанавливайте шины только такого же типоразмера. При замене колес, ширина обода и вылет нового колеса должны соответствовать спецификации ХЕНДЭ.

ЗАПАСНОЕ КОЛЕСО И ИНСТРУМЕНТЫ

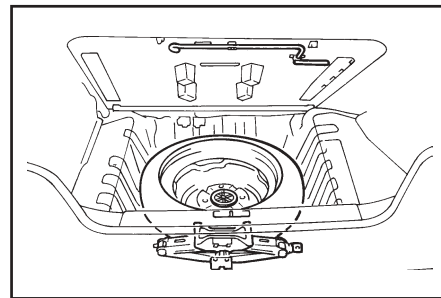

Ваш автомобиль ХЕНДЭ укомплектован следующим оборудованием:

- Запасное колесо
- Балонный ключ
- Домкрат
- Ручка домкрата

ИНФОРМАЦИЯ ДЛЯ ВЛАДЕЛЬЦЕВ

ТЕХНИЧЕСКИЕ ХАРАКТЕРИСТИКИ АВТОМОБИЛЯ

9. ТЕХНИЧЕСКИЕ ХАРАКТЕРИСТИКИ АВТОМОБИЛЯ

РАЗМЕРЫ

	Для 4-х дверных моделей	Для 3/5 дверных моделей
Габаритная длина	4235	4200
Габаритная ширина	1670	1670
Габаритная высота (без нагрузки)	1395	1395
Колесная база	2400	2400
Колея	передних колес	1435
	задних колес	1425

РУЛЕВОЕ УПРАВЛЕНИЕ

Тип	Реечный
Люфт рулевого колеса	0–30 мм
Ход рулевой рейки	134 мм
Тип насоса гидроусилителя	Лопастной

СИСТЕМА ПИТАНИЯ

Емкость топливного бака	Литры
	45

ШИНЫ И КОЛЕСА

Стандартные	155/80 R13
Дополнительное оборудование	175/70 R13
	185/60 HR14
Запасное колесо	Полноразмерное колесо

ЭЛЕКТРООБОРУДОВАНИЕ

Аккумуляторная батарея	MF45AH, MF55AH (12В)	
Генератор	13,5 В 80А	
Стартер	Автоматическая коробка передач	0,9 кВт
	Механическая коробка передач	0,7 кВт

ТОРМОЗНАЯ СИСТЕМА

Тип	Гидравлическая, двухконтурная с вакуумным усилителем тормозов
Передние тормоза	Дисковые
Задние тормоза	Барабанные
Стояночный тормоз	Привод стояночного тормоза механический, действует на тормозные механизмы задних колес

9

ТЕХНИЧЕСКИЕ ХАРАКТЕРИСТИКИ АВТОМОБИЛЯ

ДВИГАТЕЛЬ

ПАРАМЕТРЫ	ХАРАКТЕРИСТИКИ			
	Двигатель с рабочим объемом 1,5 куб. см, с распределенным впрыском топлива и одним верхним распределительным валом (SOHC)	Двигатель с рабочим объемом 1,5 куб. см, с распределенным впрыском топлива и двумя верхними распределительными валами (DOHC)	Двигатель с рабочим объемом 1,3 куб. см, с распределенным впрыском топлива и одним верхним распределительным валом (SOHC)	Двигатель с рабочим объемом 1,3 куб. см, карбюраторный
Тип двигателя	Четырехцилиндровый, рядный			
Холостой ход (об/мин)	800±100	750±100	800±100	850±100
Угол опережения зажигания	9°±5° до ВМТ	5°±5° до ВМТ	9°±5° до ВМТ	5°±5° до ВМТ
Порядок работы цилиндров	1-3-4-2			

СВЕЧИ ЗАЖИГАНИЯ

ПАРАМЕТРЫ	НЕЭТИЛИРОВАННЫЙ БЕНЗИН	ЭТИЛИРОВАННЫЙ БЕНЗИН
Тип свечей зажигания	NGK: BKR5ES-11 CHAMPION: RC10YC4	NGK: BKR5E CHAMPION: RC10YC
Зазор между электродами свечи	1,0-1,1 мм	0,7-0,8 мм

ТЕХНИЧЕСКИЕ ХАРАКТЕРИСТИКИ АВТОМОБИЛЯ

КАРТА СМАЗОЧНЫХ МАТЕРИАЛОВ

Параметр		Стандарт на масло и охлаждающую жидкость	Количество
Моторное масло		SAE 20W-40, 20W-50 (выше -10°C)	3,3 л
		SAE 15W-40, 15W-50 (выше -15°C)	
		SAE 10W-30(-25 – 40°C)	
		SAE 10W-40, 10W-50 (выше -25°C)	
		SAE 5W-20*1, *2 (ниже -10°C)	
		SAE 5W-30*1(ниже 10°C)	
		SAE 5W-40*1 (ниже 20°C)	
		*1. Ограничено условиями вождения и территорией продажи.	
		*2. Не рекомендуется для работы при длительном движении на высоких скоростях	
Расход моторного масла		Нормальный режим эксплуатации	Максимум 1л / 1500 км
		Суровый режим эксплуатации	Максимум 1л / 1000 км
Коробка ПП	Механич.	HYUNDAI GENUINE PARTS MTF 75W/90 (API GL-4)	2,15 л
	Автомат.	DIAMOND ATF SP-III или SK ATF SP-III	6,1 л
Гидроусилитель руля		PSF-3	По необходимости
Тормозная жидкость		DOT 3 или эквивалент DOT-4	По необходимости
Охлажд. жидкость двигателя		Этиленгликоль (для алюминиевого радиатора)	5,5 л

* "Хёндэ" рекомендует использовать моторное масло TEXACO, Castrol или эквивалентное ему.

ДЛЯ ЗАМЕТОК
