

## **Компания KIA**

---



Теперь, когда вы стали владельцем автомобиля KIA, вам, возможно, придется отвечать на множество вопросов, например, «Что такое KIA?», «Кто такой KIA» или «Что означает KIA?».

Вот ответы на некоторые из этих вопросов. Во-первых, KIA является старейшей автомобильной компанией в Корее. Эта компания, в штате которой работают тысячи служащих, нацелена на производство высококачественных автомобилей по доступным ценам.

Первый слог в слове KIA «KI» означает «заявить о себе миру». Второй слог «A», означает «АЗИЯ». Итак, слово «KIA» означает приблизительно следующее «Заявить о себе всему миру, выйдя из Азии».

***Наслаждайтесь своим автомобилем!***

Спасибо за то, что вы выбрали автомобиль KIA.

Если Вам понадобится сервисное обслуживание, помните, что авторизованный дилер знает этот автомобиль лучше всех. В распоряжении авторизованного дилера находятся специалисты, прошедшие практику на предприятиях, в его сервисных центрах используются только рекомендованные инструменты и оригинальные запасные части KIA, и сервис нацелен на удовлетворение всех ваших потребностей.

Поскольку последующим владельцам также понадобится данная информация, это издание следует передать вместе с автомобилем при его продаже.

В этом руководстве вы найдете сведения по эксплуатации, техническому обслуживанию и безопасности автомобиля. Оно также дополнено буклетом “Гарантийные обязательства и техническое обслуживание”, который содержит важную информацию по вопросам гарантийного обслуживания вашего автомобиля. Мы настоятельно рекомендуем вам внимательно прочитать данное руководство и следовать его инструкциям, чтобы обеспечить безопасную и приятную эксплуатацию Вашего автомобиля.

KIA предлагает Вам большое разнообразие вариантов исполнения, компонентов и комплектующих для различных моделей. Следовательно, оборудование, описанное в данном руководстве, наряду с иллюстрациями, может отличаться от комплектации Вашего автомобиля.

Информация и технические характеристики, приведенные в данном руководстве, были абсолютно точными на момент издания. KIA оставляет за собой право вносить изменения в технические характеристики или конструкцию в любое время без уведомления и каких-либо обязательств. Если у Вас возникают вопросы, всегда обращайтесь к авторизованному дилеру компании KIA.

Мы еще раз заверяем Вас в своем стремлении обеспечить максимальное удовольствие от эксплуатации автомобилей KIA.

© 2010 KIA MOTORS Corp.

Все права защищены. Воспроизведение или перевод целого документа или какой-либо его части в любой форме, электронной или печатной, включая фотокопирование, запись или внесение в информационно-поисковую систему, запрещено без предварительного письменного разрешения компании KIA MOTORS.

Отпечатано в Корее.

## Содержание

Введение	<b>1</b>
Знакомство с вашим автомобилем	<b>2</b>
Системы безопасности автомобиля	<b>3</b>
Характеристики автомобиля	<b>4</b>
Управление автомобилем	<b>5</b>
Действия в непредвиденных случаях	<b>6</b>
Техническое обслуживание	<b>7</b>
Технические характеристики & Информация для потребителя	<b>8</b>
Предметный указатель	<b>I</b>

## Введение

1

Как пользоваться настоящим руководством / 1-2

Требования к топливу / 1-3

Инструкции по вождению автомобиля / 1-7

Порядок обкатки автомобиля / 1-8

Условные обозначения на  
световых индикаторах приборной панели / 1-9

### КАК ПОЛЬЗОВАТЬСЯ НАСТОЯЩИМ РУКОВОДСТВОМ

A010000АНМ

Мы хотим помочь Вам получить максимально возможное удовольствие от вождения данного автомобиля. Настоящее Руководство пользователя может оказать содействие в этом различными способами. Мы настойчиво рекомендуем прочитать руководство полностью. С целью уменьшения до минимума вероятности гибели людей и травматизма следует обязательно прочитать разделы, отмеченные заголовками **ОСТОРОЖНО** и **ВНИМАНИЕ**, которые присутствуют во всем руководстве.

Иллюстрации дополняют словесные описания, приведенные в настоящем руководстве, для того, чтобы наилучшим образом показать, как получить удовольствие от данного автомобиля. Прочтя данное руководство, владелец автомобиля ознакомится с его характерными особенностями, важной информацией о безопасности и с советами по его эксплуатации в различных дорожных условиях.

Содержание данного руководства приведено в оглавлении. Для поиска определенной тематики пользуйтесь алфавитным указателем - в нем перечислена вся информация, представленная в руководстве.

Разделы: Настоящий мануал имеет восемь разделов и индекс. В начале каждого раздела указано короткое содержание, так что заглянув в него, вы сразу можете узнать, находится ли в нем информация, которая Вам нужна.

В данном руководстве находятся разнообразные сведения под заголовками **ОСТОРОЖНО**, **ВНИМАНИЕ** и **К СВЕДЕНИЮ**. Они были подготовлены с целью повышения уровня личной безопасности владельца автомобиля. Необходимо внимательно прочитать **ВСЕ** процедуры и рекомендации, приведенные под заголовками **ОСТОРОЖНО**, **ВНИМАНИЕ** и **К СВЕДЕНИЮ**, и соблюдать их.

#### **ОСТОРОЖНО**

Обозначенная под заголовком **ОСТОРОЖНО** ситуация может привести к нанесению вреда, причинению тяжелых травм или к гибели людей в случае игнорирования данного предупреждения.

#### **ВНИМАНИЕ**

Обозначенная под заголовком **ВНИМАНИЕ** ситуация может привести к нанесению вреда автомобилю при игнорировании данного предупреждения.

#### **\* К СВЕДЕНИЮ**

Информация, представленная под заголовком **К СВЕДЕНИЮ**, может представить интерес для владельца автомобиля или оказаться ему полезной.

## ТРЕБОВАНИЯ К ТОПЛИВУ

### Автомобили с бензиновым двигателем

A020101АНМ

#### Неэтилированный бензин

Для достижения оптимальных рабочих характеристик автомобиля мы рекомендуем вам применять неэтилированный бензин с октановым числом RON (по исследовательскому методу) 91/антидетонационным показателем АКИ 87, или выше.

Автомобиль разработан таким образом, чтобы достигать максимальных эксплуатационных характеристик при использовании НЕЭТИЛИРОВАННОГО БЕНЗИНА, что также приводит к минимизации выхлопа вредных веществ и загрязнения свечей зажигания.



#### ВНИМАНИЕ

**НИКОГДА НЕ ИСПОЛЬЗУЙТЕ ЭТИЛИРОВАННОЕ ТОПЛИВО.**

*Использование этилированного топлива наносит ущерб каталитическому нейтрализатору и приведет к повреждению кислородного датчика системы управления двигателя, негативно сказавшись на контроле выброса вредных веществ.*

*Никогда не добавляйте какие-либо присадки для очистки топливной системы в топливо за исключением тех, которые были рекомендованы производителем автомобиля. (За дополнительной информацией обратитесь к авторизованному дилеру KIA.)*



#### ОСТОРОЖНО

- Не доливайте топливо в бак по верхнюю кромку заправочной горловины после того, как произойдет автоматическое отключение заправочного пистолета во время заправки.
- После завершения заправки автомобиля топливом обязательно убедитесь в том, что крышка заправочной горловины плотно закрыта, для того, чтобы топливо не выплеснулось наружу в случае дорожно-транспортного происшествия.

A020102АНМ

### **Этилированный бензин (при наличии)**

В исполнении для некоторых стран автомобили этой модели рассчитаны на использование этилированного бензина. Перед использованием этилированного бензина уточните у авторизованного дилера KIA, возможно ли использование этилированного бензина в данном автомобиле.

Октановые числа этилированного и неэтилированного бензина одинаковые.

A020103AUN

### **Бензин, содержащий этиловый и метиловый спирт**

Бензоспирт, смесь, состоящая из бензина и этилового спирта (также известного под названием пищевой спирт), и бензин или бензоспирт с содержанием метилового спирта (также известного под названием древесный спирт) продаются на рынке одновременно с этилированным или неэтилированным бензином или вместо них.

Не допускается использование бензоспирта, содержащего более 10% этилового спирта, и использование бензина или бензоспирта, содержащего какую-либо долю метилового спирта. Все эти виды топлива могут вызвать проблемы при управлении автомобилем и привести к повреждению топливной системы.

Прекратите использовать бензоспирт любого типа при возникновении проблем при управлении автомобилем.

Повреждение автомобиля или проблемы при управлении им могут не покрываться гарантией производителя в случае, если они вызваны использованием следующих видов топлива:

1. Бензоспирт, содержание этилового спирта в котором превышает 10%.
2. Бензин или бензоспирт, содержащие метиловый спирт.
3. Этилированное топливо или этилированный бензин.



### **ВНИМАНИЕ**

***Никогда не используйте бензоспирт, содержащий метиловый спирт. Прекратите использовать любой продукт типа бензоспирта, который негативно сказывается на управлении автомобилем.***

A020104AUN

**Использование метилтербутилэфира (МТВЕ)**

Не рекомендуется использовать в данном автомобиле топлива, объемная доля метилтербутилэфира (МТВЕ) в которых превышает 15,0% (весовая доля кислорода - 2,7%).

Использование топлив, объемная доля метилтербутилэфира (МТВЕ) в которых превышает 15,0% (весовая доля кислорода - 2,7%), может привести к снижению эксплуатационных характеристик автомобиля и привести к образованию паровых пробок или проблем при запуске.

**ВНИМАНИЕ**

**Предоставленная производителем ограниченная гарантия на новый автомобиль может не распространяться на повреждение топливной системы и ухудшение эксплуатационных характеристик, которые появились в результате использования видов топлива, объемная доля метилтербутилэфира (МТВЕ) в которых превышает 15,0% (весовая доля кислорода - 2,7%).**

A020105AUN

**Не используйте метиловый спирт**

Для заправки данного автомобиля не следует использовать виды топлива с содержанием метанола (древесного спирта). Этот класс топлива может ухудшить эксплуатационные характеристики автомобиля и привести к повреждению деталей и агрегатов топливной системы.

A020106AUN

**Сорта бензина, которые помогают сделать воздух чище**

Для заботы о чистоте воздуха рекомендуется использовать те сорта бензина, в которые добавлены очищающие присадки, а это помогает предотвратить формирование отложений в двигателе. Использование таких сортов бензина содействует снижению выброса вредных веществ из двигателя и создает благоприятные условия работы для системы снижения токсичности выбросов.



A020107AUN

### **Эксплуатация автомобиля за рубежом**

При поездке в другую страну на данном автомобиле следует обеспечить:

- соблюдение всех требований в отношении регистрации и страховки;
- определение наличия в продаже топлива необходимого качества.

### **Автомобили с дизельным двигателем**

A020201CHM

Дизельный двигатель должен работать только на имеющемся на рынке дизельном топливе, соответствующем стандарту EN 590 или аналогичному. (EN обозначает “Европейский стандарт”) Не используйте судовое дизельное топливо, печное топливо или неутвержденные топливные присадки, т.к. это повысит износ и вызовет повреждение двигателя и топливной системы. Применение неутвержденных марок топлива и/или присадок приведет к ограничению ваших гарантийных прав.

А автомобиле используется дизельное топливо с цетановым числом более 51. При наличии двух видов дизельного топлива используйте летнее или зимнее топливо в соответствии со следующими рекомендациями применительно к температуре окружающего воздуха.

- Выше  $-5^{\circ}\text{C}$  ( $23^{\circ}\text{F}$ ) ... Летнее дизельное топливо
- Ниже  $-5^{\circ}\text{C}$  ( $23^{\circ}\text{F}$ ) ... Зимнее дизельное топливо

Внимательно следите за уровнем топлива в баке: Остановка двигателя из-за отсутствия топлива в баке обязательно потребует полной прочистки магистралей для последующего запуска.



### **ВНИМАНИЕ**

- **Не допускайте попадания бензина или воды в топливный бак. В результате потребуется слив топлива из бака и удаление его из магистралей для исключения засорения насоса высокого давления и повреждения двигателя.**
- **В зимнее время для исключения отказов, связанных с застыванием топлива, возможно добавление в топливо керосина при падении температуры ниже  $-10^{\circ}\text{C}$ . Его процентное содержание никогда не должно превышать 20%.**

A020202BUN

**Биодизель**

В вашем транспортном средстве могут использоваться поставляемые коммерческим путем смеси дизельного топлива с содержанием биологического дизельного топлива, обычно называемого «B7 Diesel», не выше 7 %, если биологическое дизельное топливо соответствует EN 14214 или аналогичным нормам. (EN означает «Европейская норма»). Использование биологического топлива, в котором концентрация добавок из рапсового метилового эфира (RME), сложного метилового эфира жирной кислоты (FAME), метилового эфира растительного масла (VME) и т. д. превышает 7 %, или смеси дизельного топлива и биологического дизельного топлива с концентрацией больше 7 %, может вызвать повышенный износ или привести к повреждению двигателя и топливной системы.

Ремонт или замена изношенных или поврежденных деталей, если использовалось несоответствующее топливо, не будут производиться по гарантии изготовителя.

**ВНИМАНИЕ**

- **Никогда не используйте топливо (дизельное топливо, биологическое дизельное топливо B7 или любое другое), которое не соответствует последним стандартам нефтяной промышленности.**
- **Никогда не используйте никакие топливные присадки или присадки-очистители, не рекомендуемые либо не одобренные изготовителем автомобиля.**

**ИНСТРУКЦИИ ПО ВОЖДЕНИЮ АВТОМОБИЛЯ**

A090000AEN

Как и для других автомобилей подобного типа, неспособность правильно управлять автомобилем может привести к потере управления, дорожно-транспортному происшествию или переворачиванию автомобиля.

Особые характеристики конструкции (более высокий дорожный просвет, колея и т.д.) делают центр тяжести данного автомобиля более высоким, чем у других типов автомобилей. Другими словами, он не предназначен для поворота с теми же скоростями, как у обычных автомобилей с приводом на 2 колеса. Избегайте крутых поворотов или резкого маневрирования. Следует повторить, что неспособность правильно управлять этим автомобилем может привести к потере управления, дорожно-транспортному происшествию или переворачиванию автомобиля. **Обязательно прочитайте указания по вождению “Снижение риска переворачивания” в разделе 5 настоящего Руководства.**

### ПОРЯДОК ОБКАТКИ АВТОМОБИЛЯ

A030000AUN

Не требуется специального периода обкатки нового автомобиля. Соблюдение нескольких простых мер предосторожности в течение первых 1000 км (600 миль) пробега может позитивно сказаться на эксплуатационных характеристиках, экономичности и сроке службы автомобиля

- Не заставляйте двигатель работать на очень высоких оборотах.
- Во время движения поддерживайте частоту вращения двигателя (об/мин или обороты в минуту) в пределах от 2000 до 4000 об/мин.
- Не двигайтесь с одной скоростью (как высокой, так и низкой) в течение длительного времени. Изменение частоты вращения двигателя необходимо для его правильной обкатки.

- Избегайте резких торможений, за исключением экстренных случаев, с целью обеспечения правильного контакта тормозных колодок.
- Не допускайте работы двигателя в режиме холостого хода более 3 минут одновременно.
- Не следует буксировать прицеп в течение первых 2000 км (1200 миль) пробега автомобиля.

## УСЛОВНЫЕ ОБОЗНАЧЕНИЯ НА СВЕТОВЫХ ИНДИКАТОРАХ ПРИБОРНОЙ ПАНЕЛИ

A050000AHM-EE

	Контрольная лампа сигнализации о незакрытой двери		Контрольная лампа отключения системы ESP*
 	Индикатор открытой двери		Контрольная лампа включения стояночного тормоза и низкого уровня тормозной жидкости
	Контрольная лампа закрытия двери багажного отделения		Контрольная лампа низкого давления масла в двигателе
	Контрольная лампа непристегнутого ремня безопасности		Сигнальный индикатор системы полного привода*
	Контрольная лампа включения дальнего света		Индикатор 4WD LOW (полный привод на низкой скорости)*
	Индикатор габаритных огней*		Индикатор 4WD HI (полный привод на высокой скорости)*
	Контрольная лампа указателя поворота		Контрольная лампа низкого уровня жидкости в бачке омывателя лобового стекла*
	Контрольная лампа включения противотуманных фар*		Контрольная лампа разряда аккумуляторной батареи
	Контрольная лампа неисправности системы ABS		Контрольная лампа неисправности двигателя*
	Контрольная лампа температуры двигателя*		Контрольная лампа работы иммобилайзера*
	Контрольная лампа неисправности подушек безопасности*	 	Индикатор системы DBC (Управление торможением при движении под уклон)*
	Контрольная лампа неисправности системы ESP*		Индикатор ALS (система активной подвески)*

 **CRUISE** Контрольная лампа системы круиз-контроля\*

 **SET** Контрольная лампа режима SET системы круиз-контроля\*

 Контрольная лампа низкого уровня топлива

  Индикатор выбранной передачи

 **KEY OUT** Индикатор KEY OUT (НЕТ КЛЮЧА)\*

 Контрольная лампа системы предпускового подогрева (только для автомобилей с дизельным двигателем)

 Контрольная лампа топливного фильтра (только для автомобилей с дизельным двигателем)

\* : при наличии

※ Более подробная информация приведена в пункте “Приборная панель” в разделе 4.

## Знакомство с ВАШИМ автомобилем

**2**

Общий вид салона / 2-2

Общий вид приборной панели / 2-3

Отсек двигателя / 2-4

## ОБЩИЙ ВИД САЛОНА

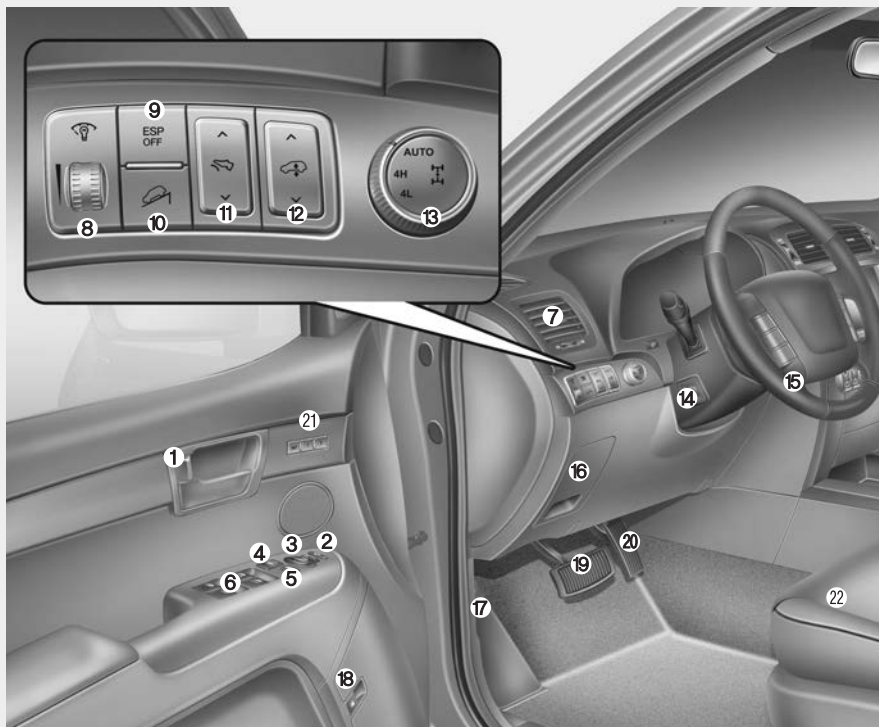

1. Кнопка запираения/отпираения дверей .....4-16
  2. Кнопка складывания наружных зеркал заднего вида\* .....4-55
  3. Переключатель управления настройкой наружных зеркал заднего вида .....4-54
  4. Переключатель централизованного управления замками дверей .....4-17
  5. Кнопка блокировки электропривода стеклоподъемников .....4-27
  6. Переключатели управления электроприводами стеклоподъемников ..4-23
  7. Вентиляционное отверстие .....4-104
  8. Ручка управления освещением приборной панели\* или устройство регулировки угла наклона фар\* .....4-58,4-89
  9. Кнопка отключения системы ESP\* или кнопка включения заднего противотуманного фонаря\* .....5-40
  10. Кнопка DBC (Управление торможением при движении под уклон)\* .....5-44
  11. Переключатель педали с механической регулировкой\* .....4-43
  12. Переключатель регулировки ALS\* .....5-49
  13. Ручка переключения полного привода\* 5-23
  14. Регулировка наклона рулевого колеса\* 4-45
  15. Рулевое колесо.....4-44
  16. Блок плавких предохранителей .....7-58
  17. Рычаг открытия замка капота .....4-28
  18. Рычаг открывания крышки топливного бака .....4-30
  19. Тормозная педаль .....5-34
  20. Педаль газа .....5-9
  21. Кнопка системы запоминания положения водителя\* .....4-39
  22. Сиденье .....3-2
- \*: при наличии

B010000AHM-EE

OHM018001L

## ОБЩИЙ ВИД ПРИБОРНОЙ ПАНЕЛИ



1. Приборная панель .....4-56
  2. Органы управления аудиосистемой на рулевом колесе\* .....4-145
  3. Управление осветительными приборами/ указателями поворота .....4-85
  4. Звуковой сигнал .....4-46
  5. Органы управления системой круиз-контроля\* .....5-52
  6. Управления стеклоочистителями/ омывателями .....4-91
  7. Передняя подушка безопасности водителя .....3-61
  8. Замок зажигания\* или запуска/ остановки двигателя\* .....5-4,5-6
  9. Кнопка включения системы аварийной сигнализации .....4-84,6-2
  10. Органы управления аудиосистемой\* .....4-152
  11. Часы с цифровой индикацией .....4-139
  12. Система управления микроклиматом\* .....4-100
  13. Розетка электропитания\* .....4-137
  14. Прикуриватель и пепельница .....4-135
  15. Рычаг переключения передач .....5-14
  16. Порт для подключения дополнительного аудиоустройства, устройства USB и iPod\* .....4-147
  17. Переключатель обогревателя сиденья\* .....3-9
  18. Сиденье с климатической установкой\* .....3-10
  19. Кнопка выключения системы помощи при парковке задним ходом\* .....4-80
  20. Педаль стояночного тормоза .....5-35
  21. Тормозная педаль .....5-34
  22. Педаль газа .....5-9
  23. Передняя подушка безопасности пассажира\* .....3-61
  24. Перчаточный ящик .....4-133
- \*: при наличии

B020000BHM-EE

OHM018002L



## ОТСЕК ДВИГАТЕЛЯ

### ■ Бензиновый двигатель (3,8L)



1. Расширительный бачок системы охлаждения двигателя .....7-24
2. Крышка маслозаливной горловины двигателя .....7-23
3. Бачок тормозной жидкости .....7-27
4. Воздушный фильтр .....7-33
5. Блок плавких предохранителей .....7-58
6. Отрицательная клемма аккумуляторной батареи.....7-40
7. Положительная клемма аккумуляторной батареи.....7-40
8. Крышка радиатора .....7-25
9. Контрольный щуп проверки уровня масла в двигателе .....7-22
10. Бачок для жидкости усилителя рулевого управления .....7-28
11. Бачок для жидкости омывателя лобового стекла .....7-30

### ■ Бензиновый двигатель (4,6L)

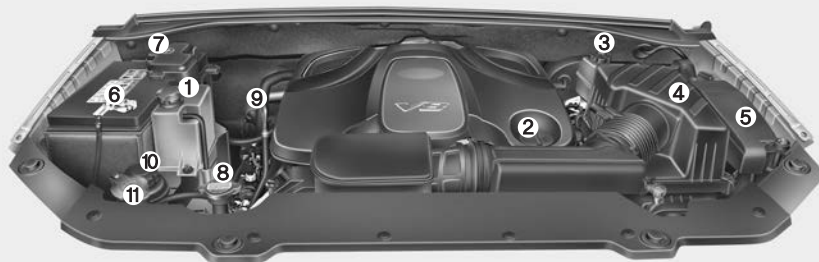

\* Моторный отсек конкретного автомобиля может отличаться, от приведенного на данной иллюстрации.

OHM018005N/OHM018004N

■ Дизельный двигатель (3,0L)

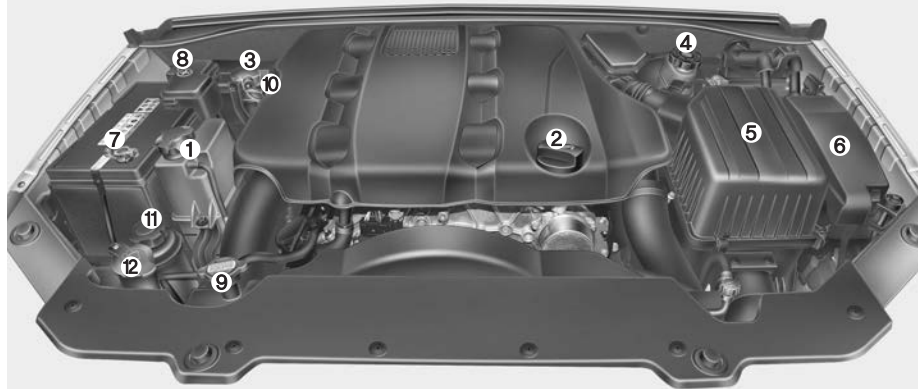

- 1. Расширительный бачок для жидкости системы охлаждения .....7-24
  - 2. Крышка маслозаливной горловины двигателя.....7-23
  - 3. Топливный фильтр .....7-32
  - 4. Бачок для тормозной жидкости .....7-27
  - 5. Воздушный фильтр.....7-33
  - 6. Блок плавких предохранителей ....7-58
  - 7. Отрицательная клемма аккумуляторной батареи .....7-40
  - 8. Положительная клемма аккумуляторной батареи .....7-40
  - 9. Крышка радиатора .....7-25
  - 10. Контрольный щуп проверки уровня масла в двигателе .....7-22
  - 11. Бачок для жидкости усилителя рулевого управления .....7-28
  - 12. Бачок для жидкости омывателя лобового стекла .....7-30
- \* : при наличии

\* Моторный отсек конкретного автомобиля может отличаться, от приведенного на данной иллюстрации.

ОНМ018003

Сиденье / 3-2  
Ремни безопасности / 3-23  
Детское сиденье / 3-39  
Система подушек безопасности  
(дополнительная система пассивной  
безопасности) / 3-53

## Системы безопасности автомобиля

3

## СИДЕНЬЕ

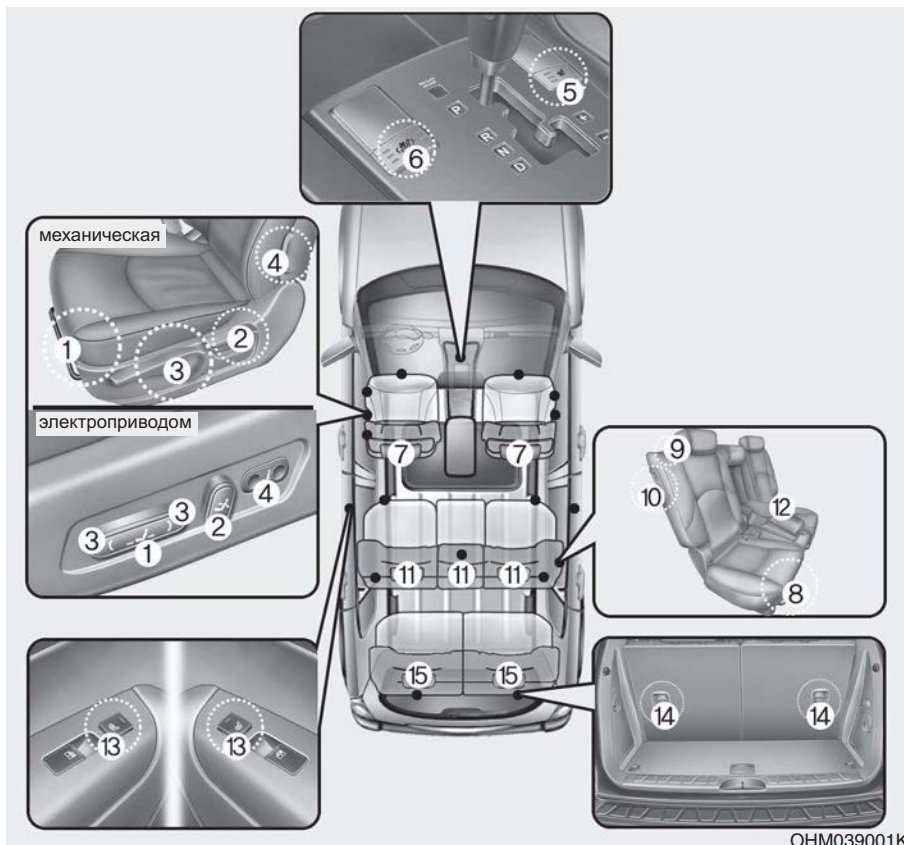

### Переднее сиденье

- (1) Вперед и назад
- (2) Наклон спинки сиденья
- (3) Высота положения подушки сиденья (сиденье водителя)
- (4) Поясничная опора (сиденье водителя)\*
- (5) Обогрев сидений\*
- (6) Сиденье с климатической установкой\*
- (7) Подголовник

### Второй ряд сидений

- (8) Вперед и назад
- (9) Угол наклона и складывание спинки сиденья
- (10) Складное сиденье для прохода назад
- (11) Подголовник
- (12) Подлокотник
- (13) Обогрев сидений\*

### Третий ряд сидений

- (14) Складывание спинки сиденья
- (15) Подголовник

\* : при наличии

C010000AHM

ОНМ039001К

**⚠ ОСТОРОЖНО**

- Посторонние предметы

Посторонние предметы, оказавшиеся в зоне ног водителя, могут стать помехой при нажатии педалей, что может привести к дорожно-транспортному происшествию. Не располагайте никаких вещей под передними сиденьями.

**⚠ ОСТОРОЖНО**

- Возвращение спинки сиденья в вертикальное положение

При возвращении спинки сиденья в вертикальное положение удерживайте ее и перемещайте медленно. Убедитесь в отсутствии других людей рядом с сиденьем. Если не удерживать спинку сиденья при ее возврате в исходное положение и не контролировать этот процесс, она может резко переместиться вперед и причинить случайную травму человеку, ударив его.

**⚠ ОСТОРОЖНО**

- Водитель отвечает за пассажира, находящегося на переднем сиденье

Если во время движения пассажир находится на переднем сиденье, спинка которого отклонена назад, это может привести к получению серьезных травм или к гибели людей в случае дорожно-транспортного происшествия. Если во время такого происшествия спинка переднего сиденья будет отклонена назад, бедра находящегося на нем пассажира могут проскользнуть под поясной частью ремня безопасности, и большая нагрузка будет приложена к незащищенной области живота. Это может привести к получению серьезных травм или к гибели человека. Водитель должен рекомендовать пассажиру, находящемуся на переднем сиденье, установить его спинку в вертикальном положении во время движения автомобиля.

**⚠ ОСТОРОЖНО**

- Сиденье водителя

- Никогда не пытайтесь отрегулировать положение сиденья во время движения автомобиля. Это может привести к потере управления и к дорожно-транспортному происшествию, результатом которого может быть гибель людей, нанесение тяжелых телесных повреждений или причинение ущерба имуществу.
- Не допускайте изменения кем-либо нормального положения спинки сиденья. Расположение предметов с опорой на спинку сиденья или создание иных помех нормальной фиксации спинки сиденья может привести к серьезной травме или к гибели человека при внезапной остановке или столкновении.

(Продолжение)

(Продолжение)

- Во время движения спинки сидений водителя и пассажиров всегда должны стоять вертикально, а поясная часть ремня безопасности должна находиться у них на бедрах как можно ниже и удобнее. Это наилучшее положение с точки зрения обеспечения защиты человека в случае дорожно-транспортного происшествия.
- Для исключения получения ненужных и, возможно, серьезных травм от подушек безопасности, всегда располагайтесь на сиденье как можно дальше от рулевого колеса, сохраняя при этом контроль над автомобилем. Рекомендуется сидеть так, чтобы грудь водителя находилась на расстоянии не менее 250 мм от рулевого колеса.

### ОСТОРОЖНО

- Спинка заднего сиденья

- Спинка заднего сиденья должна быть надежно зафиксирована замками. В противном случае пассажиры и предметы могут быть выброшены вперед, что приведет к получению серьезных травм или к гибели людей при неожиданной остановке или столкновении.
- Багаж и другую полезную нагрузку следует располагать в горизонтальном положении на полу багажного отделения. При перевозке крупногабаритных, тяжелых предметов, или при необходимости перевозки их уложенными друг на друга в несколько рядов необходима их надежная фиксация. Ни при каких обстоятельствах нельзя укладывать предметы в багажнике друг на друга выше спинки сидений.

(продолжение)

(продолжение)

Несоблюдение этих мер предосторожности может привести к получению серьезных травм или к гибели людей в случае неожиданной остановки, столкновения или переворота автомобиля.

- Категорически не допускается перевозка людей в багажном отделении или сидящими (лежащими) на сложенных спинках сидений во время движения автомобиля. Все пассажиры должны находиться на сиденьях и быть пристегнуты должным образом ремнями безопасности во время поездки.
- При возврате спинки сиденья в вертикальное положение убедитесь в том, что она надежно зафиксирована, толкая ее вперед-назад.

(продолжение)

(продолжение)

- Для исключения возможности получения ожогов не вынимайте ковровое покрытие из багажного отделения. Система контроля выброса вредных веществ, находящаяся под полом, работает с высоким уровнем температуры на выходе.

### **⚠ ОСТОРОЖНО**

После выполнения регулировки сидения следует убедиться, что оно надежно закреплено. Для этого необходимо попытаться сдвинуть сидение вперед и назад, не используя рычаг снятия блокировки. Резкое или неожиданное перемещение сидения водителя может привести к потере управления автомобилем и стать причиной аварии.



ОНМ038002

### **Регулировка переднего сиденья - механическая**

С010101АНМ

#### ***В продольном направлении***

Для перемещения сиденья в продольном направлении:

1. Поднимите рычаг выдвижения сиденья и удерживайте его.
2. Сдвиньте сиденье в продольном направлении так, как это необходимо.
3. Отпустите рычаг и убедитесь в том, что сиденье зафиксировано на своем месте.

Регулировку положения сиденья производите до начала движения. Убедитесь в том, что сиденье надежно зафиксировано, попытавшись переместить вперед-назад без использования рычага. Если сиденье движется, значит, оно не зафиксировано должным образом.

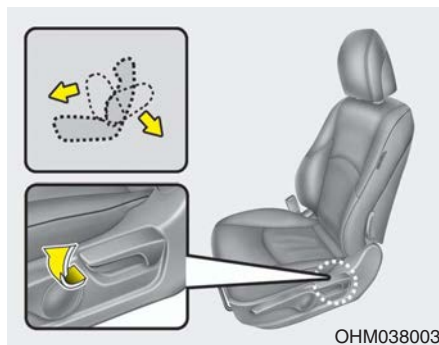

C010102АНМ

### **Наклон спинки сиденья**

Для отклонения назад спинки сиденья:

1. Слегка наклонитесь вперед и поднимите рычаг наклона сиденья.
2. Осторожно наклонитесь назад и установите спинку сиденья в требуемое положение.
3. Отпустите рычаг и убедитесь в том, что спинка сиденья зафиксирована на своем месте. (Рычаг ДОЛЖЕН вернуться в исходное положение для того, чтобы зафиксировать спинку сиденья.)

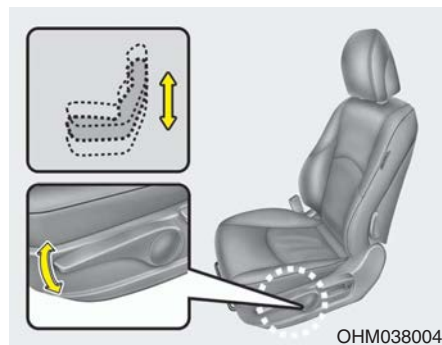

C010103АНМ

### **Высота положения подушки сиденья (сиденье водителя)**

Чтобы изменить высоту подушки сиденья, передвиньте рычаг вверх или вниз.

- Для того, чтобы опустить подушку сиденья, толкните рычаг несколько раз вниз.
- Для того, чтобы поднять подушку сиденья, толкните рычаг несколько раз вверх.

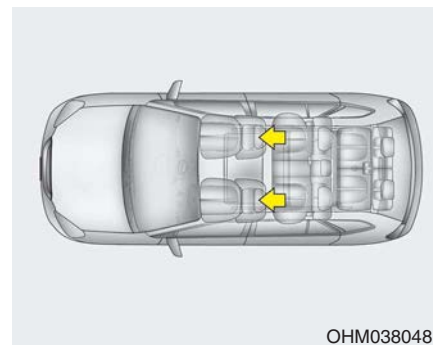

C010104АНМ

### **Подголовник**

Водительское и переднее пассажирское сиденья оборудованы подголовником для обеспечения безопасности и комфорта водителя и пассажира.

Подголовники не только служат для удобства водителя или пассажиров, но и помогают обеспечить защиту головы и шеи в случае столкновения.



**⚠ ОСТОРОЖНО**

- Для максимальной эффективности в случае аварии подголовник должен быть отрегулирован таким образом, чтобы его середина располагалась на той же высоте, что и центр тяжести головы пассажира. В общем случае, центр тяжести головы большинства людей располагается на уровне верха их глаз. Кроме того, необходимо отрегулировать подголовник так, чтобы он находился как можно ближе к голове. По этой причине использование подушки, которая удерживает тело в отдалении от спинки сидения, не рекомендуется.
- Не следует пользоваться автомобилем, если подголовник снят. В этом случае пассажиры в случае аварии могут получить тяжелые травмы. Подголовник, будучи правильно отрегулирован, обеспечивает защиту от травм шеи.
- Нельзя регулировать положение подголовника водительского сидения, когда машина движется.

**Регулировка в продольном направлении**

Угол наклона подголовника вперед может быть установлен в 3 разных положениях путем перемещения подголовника вперед. Для наклона подголовника назад его нужно наклонить вперед до упора и отпустить. Отрегулируйте положение подголовника так, чтобы он обеспечивал надежную поддержку для головы и шеи.

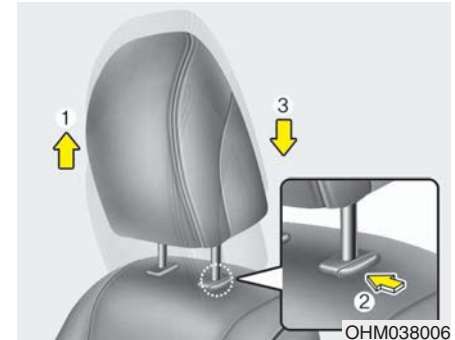
**Регулировка в вертикальном направлении**

Для того, чтобы поднять подголовник, потяните его вверх до требуемого положения (1). Для того, чтобы опустить подголовник, нажмите кнопку фиксатора (2) на опоре подголовника и удерживайте ее в нажатом положении, опуская подголовник в требуемое положение (3).

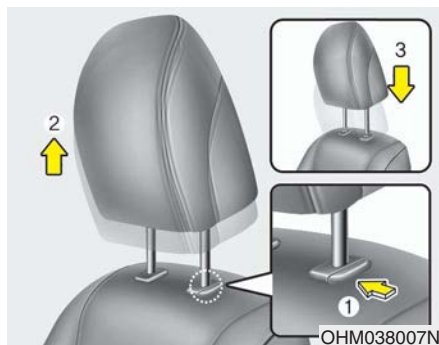

### Снятие

Для снятия подголовника, вытянуть его на максимальную высоту, затем нажать отпускающую кнопку (1), одновременно вытягивая подголовник (2). Для установки подголовника обратно, вставьте штыри (3) в отверстия, нажав отпускную кнопку (1). Затем настройте его на нужную высоту.

### **⚠ ОСТОРОЖНО**

Убедитесь, что защелки подголовника сработали после настройки для обеспечения защиты пассажиров и водителя.



### Подголовники активного типа (при наличии)

Подголовник активного типа предназначен для того, чтобы сместиться вперед и вверх при получении сигнала об ударе в автомобиль сзади. Это предотвращает резкое откидывание назад головы водителя и пассажира, находящегося на переднем сиденье, что помогает защищать их от получения травм шеи.

### **⚠ ОСТОРОЖНО**

При нахождении на сиденье или его перемещении между ним и кнопкой фиксации подголовника может образоваться зазор. Будьте осторожны, чтобы в него не зажать в него палец и т. п.

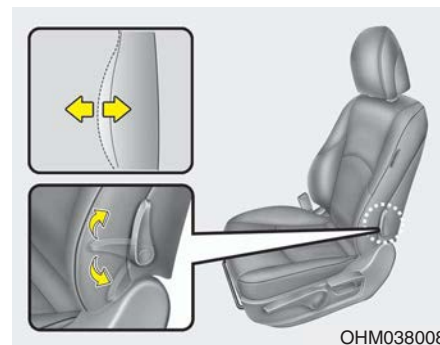

C010105AHM

### Поясничная опора (для сиденья водителя)

С помощью этого рычага регулируется положение поясничной опоры. Вращение рычага регулирует положение поясничной опоры.



ОНМ038009

C010107АНМ

**Обогрев сидений (при наличии)**

Обогрев сидений обеспечивает нагрев поверхности передних сидений в холодную погоду. При включенном зажигании (ключ в замке зажигания в положении ON) нажмите любой из переключателей для включения обогрева сиденья водителя или переднего пассажирского сиденья.

В теплую погоду или в тех условиях, когда обогрева сидений не требуется, переключатели должны находиться в положении OFF (Выкл.).

Температура сиденья регулируется следующим образом:

Положение переключателя	Левое (LO)	Центральное	Правое (HI)
Температура	НИЗКАЯ	ВЫКЛ	ВЫСОКАЯ

**\* К СВЕДЕНИЮ**

Во время нахождения переключателя обогрева сиденья во положении ON (Вкл.), система подогрева, расположенная в сиденье, включается и выключается автоматически в зависимости от температуры сиденья.

**⚠ ВНИМАНИЕ**

- При очистке сидений от загрязнения не используйте такие органические растворители для краски, бензол, спирт и бензин. Это может привести к повреждению поверхности устройства обогрева или сидений.
- Для предотвращения перегрева устройства обогрева сидений не размещайте на сиденьях покрывала, подушки или чехлы во время работы этого устройства.
- Не располагайте на сиденьях, оборудованных устройствами нагрева, тяжелых вещей или предметов с острыми кромками. Это может привести к повреждению элементов устройства обогрева сиденья.

**⚠ ОСТОРОЖНО**

**- Ожоги от обогрева сидений**

При использовании обогрева сидений пассажиры должны проявлять крайнюю осторожность, поскольку существует вероятность перегрева или получения ожогов. В случае чрезмерного нагрева сиденья необходимо отключить обогрев. В особенности, водитель должен проявлять особую заботу о следующих категориях пассажиров:

1. Дети любого возраста, пожилые люди или инвалиды, амбулаторные больные.
2. Люди с чувствительной или склонной к получению ожогов кожей.
3. Люди, находящиеся в состоянии усталости.
4. Люди, находящиеся в состоянии алкогольного или наркотического опьянения.

(Продолжение)

(Продолжение)

5. Люди, находящиеся под воздействием лекарств, которые могут вызывать дремоту или сонливость (снотворное, средства от простуды и т.д.).



C010109АНМ

*Сиденье с системой климат-контроля (при наличии)*

Предусмотрен климат-контроль сидений, чтобы охлаждать или подогревать передние сиденья в жаркую или холодную погоду, нагнетая воздух через маленькие отверстия на поверхности подушек и спинок сидений. При работающем двигателе, нажать левую часть кнопки, чтобы охладить сиденье водителя и нажать правую (сиденье водителя) или левую (сиденье пассажира) часть кнопки для подогрева сиденья водителя или сиденья переднего пассажира (если установлено). Когда работа климат-контроля сидений не требуется, переключатели должны находиться в положении OFF (ВЫКЛ).

- При каждом нажатии кнопки сила воздушной струи изменяется следующим образом:

OFF → HIGH (☼☼☼☼) → MIDDLE (☼☼☼) → LOW (☼☼)  
 ↑

**⚠ ВНИМАНИЕ**

- При чистке сидений не используйте такие органические растворители, как, например, разжижители, бензол, спирт и бензин. В противном случае можно повредить поверхность сидений.
- Не проливайте жидкости (например, воду и прохладительные напитки) на поверхность передних сидений и их спинок. Это может привести к закупориванию вентиляционных отверстий, в результате чего охлаждение сидений не будет работать надлежащим образом.
- Не кладите под сиденья никакие вещи, например, полиэтиленовые пакеты и газеты. Это может привести к тому, что воздухозаборник окажется закрытым, и воздушная вентиляция не будет работать надлежащим образом.

(Продолжение)

(Продолжение)

- Если воздушная вентиляция не работает, перезапустите двигатель. При отсутствии изменений обратитесь к авторизованному дилеру компании KIA для проведения проверки технического состояния автомобиля.

**⚠ ОСТОРОЖНО**

При использовании обогрева сидений пассажиры должны проявлять крайнюю осторожность, поскольку существует вероятность перегрева или получения ожогов. В особенности, водитель должен проявлять особую заботу о следующих категориях пассажиров:

1. Дети любого возраста, пожилые люди или инвалиды, амбулаторные больные.
2. Люди с чувствительной или склонной к получению ожогов кожей.
3. Люди, находящиеся в состоянии усталости.
4. Люди, находящиеся в состоянии алкогольного или наркотического опьянения.
5. Люди, находящиеся под воздействием лекарств, которые могут вызывать дремоту или сонливость (снотворное, средства от простуды и т.д.).

■ Тип А

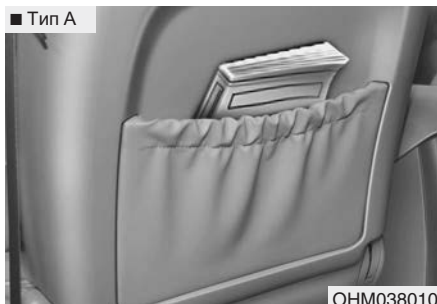

OHM038010

■ Тип В

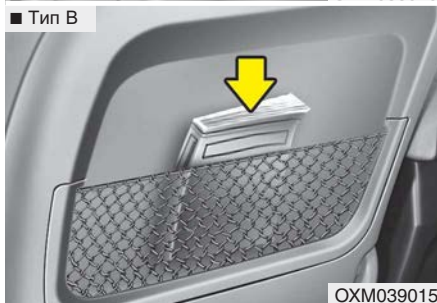

OXM039015

C010108AHM

*Карман спинки сиденья*

**⚠ ОСТОРОЖНО**

**- Карманы спинки сидений**

Не размещайте тяжелые вещи или предметы с острыми кромками в карманах спинок сидений. В случае дорожно-транспортного происшествия они могут вылететь из карманов и нанести повреждение людям, находящимся в автомобиле.

C010200AHM

### Регулировка переднего сиденья - электроприводом (при наличии)

Регулировка переднего сиденья производится при помощи ручки управления, расположенной с внешней стороны подушки сиденья. Перед началом движения отрегулируйте положение сиденья так, чтобы можно было удобно управлять рулем, педалями и переключателями на передней панели.

#### **⚠ ОСТОРОЖНО**

Электропривод регулировки сидений работает при выключенном зажигании.

По этой причине никогда не оставляйте детей без присмотра в автомобиле.

#### **⚠ ВНИМАНИЕ**

- Привод сидений осуществляется электродвигателем. Прекратите работать органами управления сразу после завершения регулировки. Излишние действия могут привести к повреждению электрооборудования.
- Во время работы электропривод регулировки сидений потребляет большое количество электроэнергии. Для исключения неоправданного разряда аккумуляторной батареи не производите регулировку сидений, оснащенных электроприводом, дольше, чем это необходимо, при неработающем двигателе.
- Не допускается одновременное использование двух ручек управления электроприводом регулировки сиденья. Это может привести к отказу электродвигателя привода или другого электрооборудования.



C010201AHM

#### **В продольном направлении**

Переместите ручку управления вперед или назад для перемещения сиденья до необходимого места. Как только это будет достигнуто, отпустите ручку.

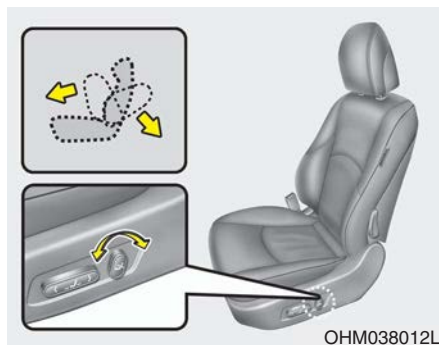

C010202АНМ

### **Наклон спинки сиденья**

Переместите ручку управления вперед или назад для наклона спинки сиденья на необходимый угол. Как только это будет достигнуто, отпустите ручку.

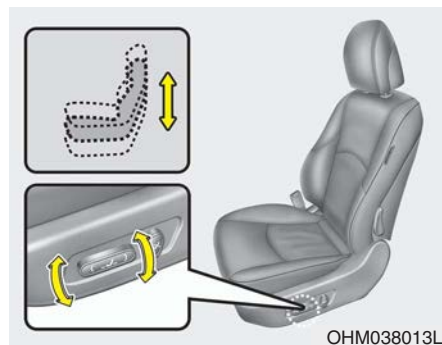

C010203АНМ

### **Высота положения подушки сиденья (сиденье водителя)**

Переместите верхнюю часть ручки управления вверх или вниз для того, чтобы поднять или опустить переднюю часть подушки сиденья. Переместите заднюю часть ручки управления вверх или вниз для того, чтобы поднять или опустить заднюю часть подушки сиденья. Как только это будет достигнуто, отпустите ручку.

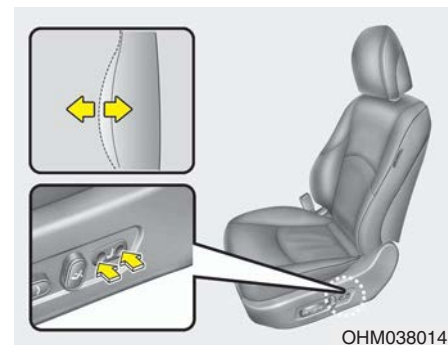

### **Поясничная опора (сиденья водителя, при наличии)**

Поясничную опору можно отрегулировать нажатием на кнопку.



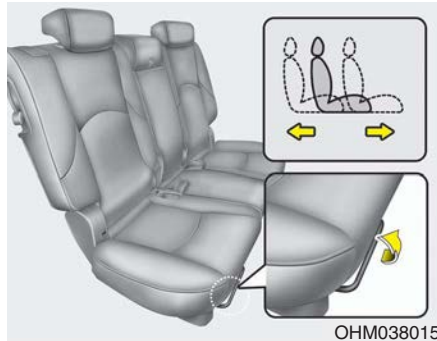

ОНМ038015

### Регулировка заднего сиденья

С010301АНМ

#### ***В продольном направлении (второй ряд сидений)***

Для перемещения сиденья в продольном направлении:

1. Поднимите рычаг наклона сиденья.
2. Сдвиньте сиденье в продольном направлении так, как это необходимо.
3. Отпустите рычаг и убедитесь в том, что сиденье зафиксировано на своем месте.

Регулировку положения сиденья производите до начала движения. Убедитесь в том, что сиденье надежно зафиксировано, попытавшись переместить вперед-назад без использования рычага. Если сиденье движется, значит, оно не зафиксировано должным образом.

### **⚠ ОСТОРОЖНО**

**Запрещается подсовывать руки под сиденье во время его регулировки.**

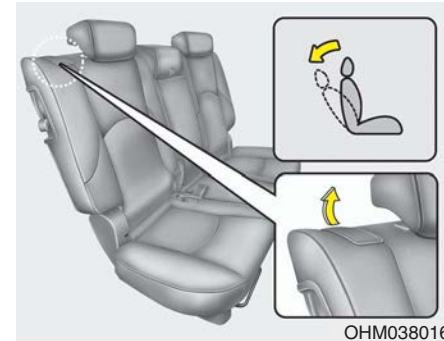

ОНМ038016

С010302АНМ

### ***Наклон спинки сиденья***

Для отклонения назад спинки сиденья:

1. Поднимите рычаг наклона сиденья.
2. Удерживайте рычаг и установите спинку сиденья в необходимо положение.
3. Отпустите рычаг и убедитесь в том, что спинка сиденья зафиксирована на своем месте. (Рычаг **ДОЛЖЕН** вернуться в исходное положение для того, чтобы зафиксировать спинку сиденья.)

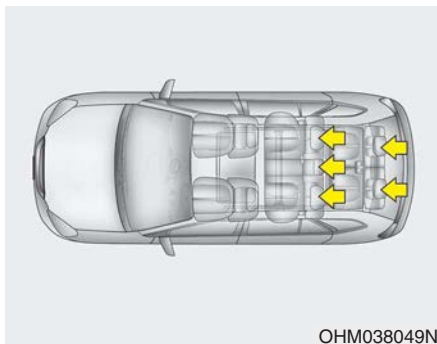

ОНМ038049N

C010303АНМ

## Подголовник

Задние сидения оборудованы подголовниками на всех позициях посадки пассажиров для их безопасности и комфорта.

Подголовники не только служат для удобства пассажиров, но и помогают обеспечить защиту головы и шеи в случае столкновения.

## **⚠ ОСТОРОЖНО**

- Для максимальной эффективности в случае аварии подголовник должен быть отрегулирован таким образом, чтобы его середина располагалась на той же высоте, что и центр тяжести головы пассажира. В общем случае, центр тяжести головы большинства людей располагается на уровне верха их глаз. Кроме того, необходимо отрегулировать подголовник так, чтобы он находился как можно ближе к голове. По этой причине использование подушки, которая удерживает тело в отдалении от спинки сидения, не рекомендуется.
- Запрещается пользоваться автомобилем со снятыми подголовниками. В случае аварии возможно тяжелое травмирование водителя или пассажира. Подголовники могут предотвратить получение серьезной травмы шеи при правильной их установке.

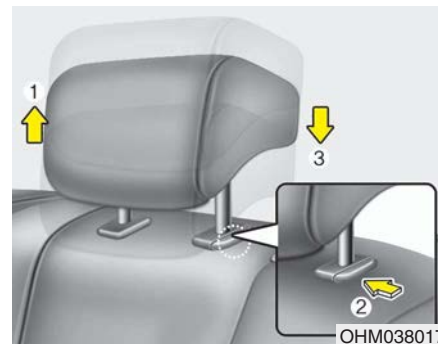

ОНМ038017

## Регулировка в вертикальном направлении

Для того, чтобы поднять подголовник, потяните его вверх до требуемого положения (1). Для того, чтобы опустить подголовник, нажмите кнопку фиксатора (2) на опоре подголовника и удерживайте ее в нажатом положении, опуская подголовник в требуемое положение (3).

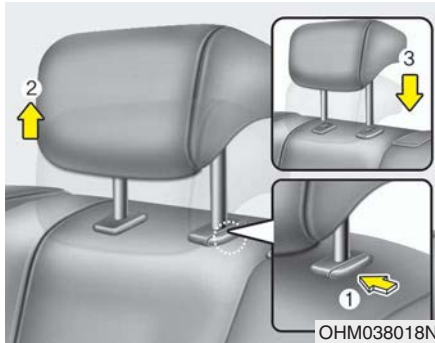

### Снятие

Для снятия подголовника, вытянуть его на максимальную высоту, затем нажать отпускающую кнопку (1), одновременно вытягивая подголовник (2). Для установки подголовника обратно, вставьте штыри (3) в отверстия, нажав отпускную кнопку (1). Затем настройте его на нужную высоту.

### **⚠ ОСТОРОЖНО**

Убедитесь, что защелки в правильном положении после настройки для защиты водителя и пассажира.

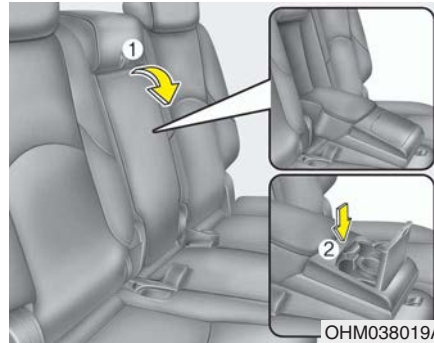

C010304AHM

### *Подлокотник (второй ряд сидений)*

Для использования подлокотника потяните ремень (1) вперед в направлении от спинки сиденья.

### Подстаканник

Чтобы воспользоваться подстаканником, нажмите кнопку (2). Закройте крышку после использования.

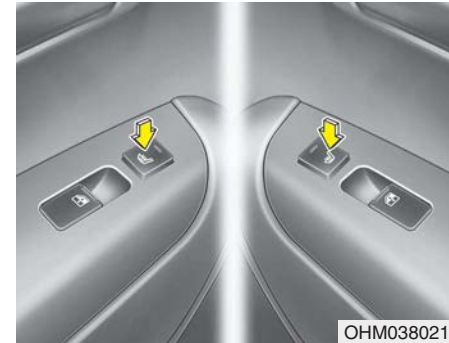

C010305AHM

### *Обогрев сидений (второй ряд сидений, при наличии)*

Обогреватели сиденья предназначены для подогрева задних сидений в холодную погоду. При включенном зажигании (ключ в замке зажигания в положении ON) нажмите любой из переключателей для включения обогрева сиденья водителя или переднего пассажирского сиденья. В теплую погоду или в тех условиях, когда обогрева сидений не требуется, переключатели должны находиться в положении OFF (Выкл.).

- Обогреватель сидений по умолчанию устанавливается в положение OFF при каждом включении зажигания.

### \* К СВЕДЕНИЮ

Во время нахождения переключателя обогрева сиденья во положении ON (Вкл.), система подогрева, расположенная в сиденье, включается и выключается автоматически в зависимости от температуры сиденья.

### ВНИМАНИЕ

- *При очистке сидений от загрязнения не используйте такие органические растворители, как растворитель для краски, бензол, спирт и бензин. Это может привести к повреждению поверхности устройства обогрева или сидений.*
- *Для предотвращения перегрева устройства обогрева сидений не размещайте на сиденьях покрывала, подушки или чехлы во время работы этого устройства.*
- *Не располагайте на сиденьях, оборудованных устройствами нагрева, тяжелых вещей или предметов с острыми краями. Это может привести к повреждению элементов устройства обогрева сиденья.*
- *Обязательно отключайте обогреватель сиденья, когда подогрев не требуется.*

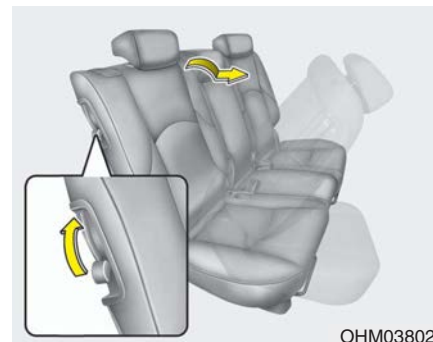

ОНМ038022

С010306АНМ

**Складное сиденье для прохода назад (второй ряд сидений)**

Чтобы выйти из третьего ряда сидений, поднимите рычаг на спинке сиденья второго ряда.

Произойдет складывание спинки сиденья второго ряда, и оно сдвинется вперед.

Передвиньте сиденье в крайнее переднее положение.

После входа или выхода просто сдвиньте сиденье второго ряда назад и поднимите спинку сиденья вверх с усилием так, чтобы послышался щелчок при ее фиксации на своем месте. Убедитесь в том, что положение сиденья зафиксировано.

C010307АНМ

**Складывание заднего сиденья**

Спинки задних сидений могут быть сложены для упрощения перевозки длинномерных предметов или для увеличения объема багажного отделения автомобиля.

**⚠ ОСТОРОЖНО**

- Никогда не производите регулировки сиденья во время движения автомобиля или в тот момент, когда на сиденье второго ряда находятся люди, поскольку оно может неожиданно прийти в движение и причинить травму пассажиру, находящемуся на нем.
- Запрещается подсовывать руки под сиденье во время его регулировки.

**⚠ ОСТОРОЖНО**

Возможность складывания спинок задних сидений предусмотрена на случай транспортировки длинных предметов в багажном отсеке.

Во время движения автомобиля никогда не позволяйте пассажирам садиться на верхнюю часть спинки, когда она находится в сложенном состоянии, поскольку это неправильное положение для сидения, и в таком случае нельзя пристегнуться ремнями безопасности.

(продолжение)

**(продолжение)**

Это может привести к получению серьезных травм или к гибели людей в случае дорожно-транспортного происшествия или внезапной остановки автомобиля. Предметы, которые перевозятся в автомобиле со сложенной спинкой заднего сиденья, не должны выступать выше верхней кромки передних сидений. В противном случае груз может переместиться вперед и привести к получению травм или повреждений при внезапной остановке автомобиля.

### Складывание спинки заднего сиденья:

1. Вставьте пряжку ремня безопасности заднего сиденья в карман между спинкой и подушкой заднего сиденья, а сам ремень - в направляющий кожух для предотвращения его повреждения.
2. Установите спинку переднего сиденья (или сиденья второго ряда) в вертикальное положение и, при необходимости, сдвиньте переднее сиденье (или сиденье второго ряда) вперед.
3. Опустите подголовники задних сидений в крайнее нижнее положение.

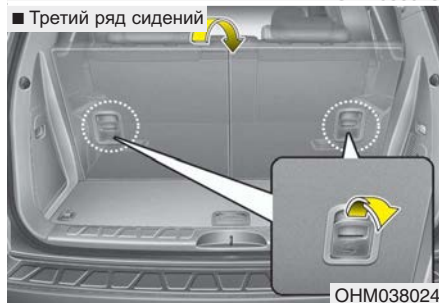

4. Вытяните наружу рычаг складывания спинки, после чего наклоните спинку вперед и сложите ее. При возвращении спинки заднего сиденья в вертикальное положение всегда убедитесь в его фиксации. Для этого надо потянуть к себе верхнюю часть спинки.

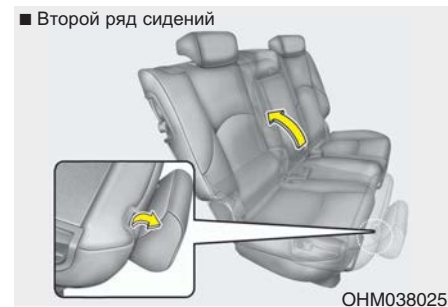

5. Чтобы воспользоваться задним сиденьем, передвиньте спинку сиденья вверх и назад (для этого вытяните рычаг складывания). Необходимо сдвинуть спинку с усилием (до щелчка). Убедитесь в том, что положение спинки сиденья зафиксировано.

6. Верните ремень безопасности заднего сиденья в исходное положение.

**⚠ ОСТОРОЖНО**

При возвращении спинки заднего сиденья в вертикальное положение после ее складывания:

Проявляйте осторожность во избежание повреждений ремня безопасности или его пряжки. Не допускайте защемления или зажатия ремня безопасности или его пряжки задним сиденьем. Убедитесь в том, что спинка заднего сиденья прочно зафиксирована в вертикальном положении. Для этого потяните на себя верхнюю часть спинки. В противном случае при дорожно-транспортном происшествии или внезапной остановке возможно складывание сиденья и перемещение грузов из багажника в пассажирский салон, что может привести к получению серьезных травм или к гибели людей.

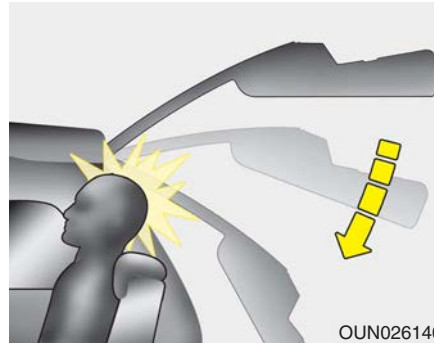

**⚠ ОСТОРОЖНО**

**- Третий ряд сидений**

Высота расположения подголовников сидений третьего ряда должна быть такова, чтобы его середина находилась на уровне глаз людей, находящихся на этих сиденьях.

При опускании двери багажного отделения в случае, если голова пассажира находится на подголовнике, который не отрегулирован по высоте должным образом, она может ударить пассажира по голове, что может привести к нанесению травмы.

**⚠ ОСТОРОЖНО**

**- Возвращение спинки сиденья в вертикальное положение**

При возвращении спинки сиденья в вертикальное положение удерживайте ее и перемещайте медленно. Если не удерживать спинку сиденья при ее возврате в исходное положение, она может резко переместиться вперед, приведя к получению случайной травмы человеком, которому она нанесет удар.

**⚠ ВНИМАНИЕ**

**- Повреждение пряжек ремней безопасности задних сидений**

*При складывании спинки заднего сиденья или размещения багажа на его подушке вставьте пряжку в карман между спинкой и подушкой заднего сиденья. Это может предотвратить повреждение пряжки спинкой заднего сиденья.*

**⚠ ВНИМАНИЕ**

**- Ремни безопасности заднего сиденья**

*При возвращении спинок задних сидений в вертикальное положение не забудьте вернуть ремни безопасности задних сидений в исходное положение. Размещение ремней безопасности внутри направляющих поможет предотвратить защемление ремня за сиденьем или под ним.*

**⚠ ОСТОРОЖНО - Багаж**

Необходимо всегда фиксировать положение багажа для предотвращения его резкого перемещения по автомобилю при столкновении, что может вызвать нанесение травм людям, находящимся в транспортном средстве. Запрещается перевозить какие-либо предметы на задних сиденьях (второго и третьего ряда), поскольку на этих сиденьях невозможно закрепить их надлежащим образом, и они могут стать причиной травмирования водителя или пассажира на переднем сиденье в случае аварии.

**⚠ ОСТОРОЖНО**

**- Погрузка багажа**

При погрузке или выгрузке багажа всегда убедитесь в том, что двигатель выключен, селектор коробки передач находится в положении Р (Парковка), и автомобиль зафиксирован стояночным тормозом. Если этого не сделать и случайно перевести селектор коробки передач в любое другое положение, можно привести автомобиль в движение.



## РЕМНИ БЕЗОПАСНОСТИ

C020100АНМ

### Система ремней безопасности

#### ОСТОРОЖНО

- Для обеспечения максимального уровня защиты ремни безопасности всегда должны быть застегнуты во время движения автомобиля.
- Наибольшая эффективность ремней безопасности достигается при нахождении спинки сиденья в вертикальном положении.
- Дети в возрасте 12 лет и младше должны всегда находиться на заднем сиденье, а положение их тела должно быть надежно зафиксировано. Никогда не разрешайте детям ездить в автомобиле на переднем пассажирском сиденье. Если ребенок старше 13 лет должен располагаться на переднем сиденье, он должен быть надежно пристегнут ремнями безопасности, а сиденье должно быть отодвинуто в крайнее заднее положение.

(продолжение)

(продолжение)

- Никогда не размещайте плечевой ремень безопасности под рукой или за спиной. Неправильное положение плечевого ремня безопасности может привести к получению серьезных травм при столкновении. Плечевой ремень безопасности должен лежать на плече так, чтобы пересекать ключицу в ее средней точке.
- Избегайте перекручивания ремней безопасности при их застегивании. Эффективность перекрученного ремня безопасности невысока. При столкновении он может даже врезаться в тело человека. Убедитесь в том, что ремень безопасности не перекручен и лежит прямо.
- Проявляйте осторожность во избежание повреждений ремня безопасности или элементов его замка. При повреждении ремня безопасности или элементов его замка замените его.

#### ОСТОРОЖНО

Ремни безопасности предназначены для расположения на тех частях тела, которые имеют прочную костную структуру; их надо располагать поперек таза в нижней его части или поперек таза, груди и плеч, в зависимости от ситуации. Необходимо избегать расположения поясной части ремня безопасности поперек живота.

Необходимо обеспечить по возможности наиболее тугую затяжку ремней безопасности при сохранении комфорта для того, чтобы обеспечить тот уровень защиты, для которого они предназначены.

Свободно висящий ремень безопасности существенно уменьшает уровень защиты человека, находящегося в автомобиле. Необходимо проявлять осторожность во избежание загрязнения ремня полиролями, маслами и химикатами, а в особенности электролитом. Безопасная очистка ремня может выполняться при помощи туалетного мыла и воды.

(продолжение)

(продолжение)

Необходимо заменить ремень безопасности при наличии потертостей, загрязнения или повреждений его матерчатой части. Очень важно произвести замену всего ремня в сборе после того, как он был использован при серьезном столкновении, даже в случае, если его видимые повреждения отсутствуют. Не допускается надевать ремни перекрученными. Каждый ремень должен использоваться только одним человеком; опасным является пристегивание ремнем безопасности ребенка, находящегося на коленях у взрослого.

### **ОСТОРОЖНО**

Не допускается внесение владельцем автомобиля таких изменений или дополнений в конструкцию, которые либо будут препятствовать нормальной работе устройств натяжения ремней безопасности по устранению провисания ремня, или будут препятствовать регулировке натяжения ремня с этой же целью.

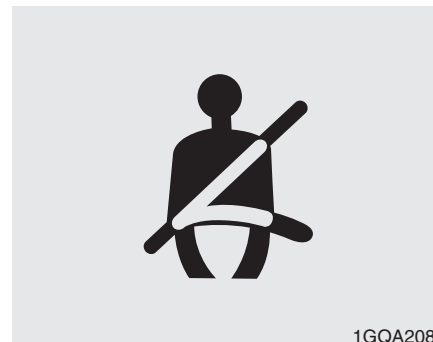

C020101AEN-EE

#### ***Предупреждение о незастегнутых ремнях безопасности***

Являясь предупреждением для водителя, эта контрольная лампа будет мигать примерно 6 секунд каждый раз после поворота ключа зажигания в положение ON (Вкл.), независимо от того, пристегнуты ремни безопасности или нет.

Если ремень безопасности водителя будет расстегнут после поворота ключа зажигания в положение ON (Вкл.), эта контрольная лампа будет мигать в течение примерно 6 секунд.

Если ремень безопасности водителя не застегнут при повороте ключа зажигания в положение ON (Вкл.), или если он будет расстегнут после поворота ключа зажигания в ON (Вкл.), зуммер предупреждения о незастегнутом ремне безопасности будет работать в течение примерно 6 секунд. В это же время, если застегнуть ремень безопасности, зуммер перестанет работать.

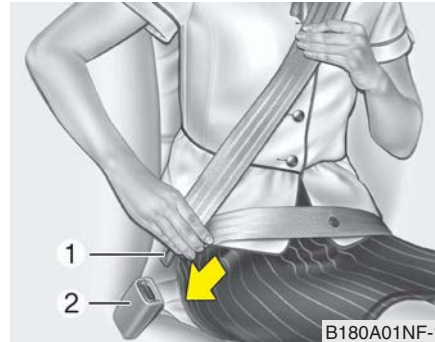

С020102АНМ

#### **Комбинированный поясно-плечевой ремень безопасности**

##### **Как застегнуть ремень безопасности:**

Для того чтобы застегнуть ремень безопасности, его следует вытянуть из устройства натяжения и вставить металлический язычок (1) в пряжку ремня (2). В момент запирания язычка в пряжке будет слышен металлический щелчок.

Длина ремня будет настроена автоматически только после того, как поясная часть ремня будет натянута вручную так, чтобы он плотно прилегал к бедрам сидящего человека. При медленном и плавном наклоне человека длина ремня увеличится, что позволит человеку свободно перемещаться. Вместе с тем, во время неожиданной остановки или удара положение ремня будет жестко зафиксировано. Таким оно будет и в том случае, когда сидящий человек попытается слишком быстро наклониться вперед.

#### **\* К СВЕДЕНИЮ**

Если ремень безопасности не вытягивается из втягивающего механизма, потяните ремень с силой, чтобы снять блокировку. После этого ремень будет вытягиваться свободно.

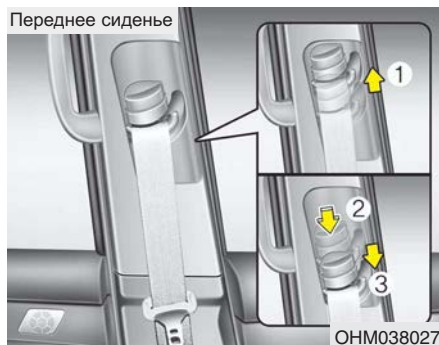

### Регулировка высоты

Можно установить верхнюю точку крепления ремня безопасности в одном из 5 возможных положений для достижения максимального удобства и безопасности.

Выбирайте такую высоту, чтобы крепление ремня безопасности не находилось слишком близко к шее. Плечевая часть ремня должна быть отрегулирована таким образом, что ремень должен лежать на грудной клетке и на средней точке того плеча, которое находится ближе к соответствующей двери, а не на шее сидящего человека.

Для регулировки высоты точки верхней точки крепления ремня, опустите или поднимите узел регулировки в соответствующее место.

Для того чтобы поднять узел регулировки высоты крепления ремня, потяните его вверх (1). Для того чтобы опустить его, удерживая фиксатор (2) в нажатом положении, переместите узел регулировки (3) вниз.

Отпустите фиксатор, и узел регулировки останется в данном положении. Попробуйте сместить его вниз для того, чтобы убедиться в его фиксации.

### **⚠ ОСТОРОЖНО**

- Проверьте фиксацию узла регулировки высоты крепления ремня на соответствующей высоте. **Никогда не размещайте плечевой ремень безопасности поперек шеи или лица человека. Неправильное размещение ремней безопасности может привести к получению серьезных травм в дорожно-транспортном происшествии.**
- Если не заменить ремни безопасности после дорожно-транспортного происшествия, то в автомобиле могут остаться поврежденные ремни безопасности, которые не обеспечат защиту в случае другого столкновения, что приведет к получению травм или к гибели людей. Как можно скорее проведите замену ремней безопасности после дорожно-транспортного происшествия.

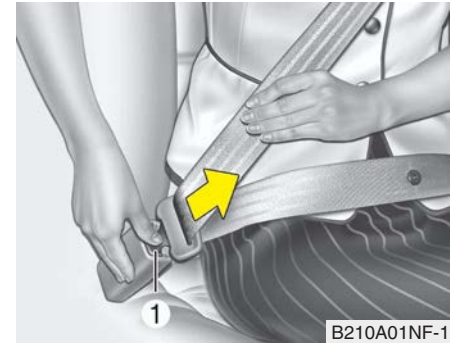
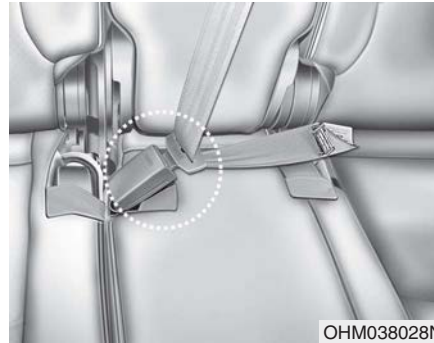
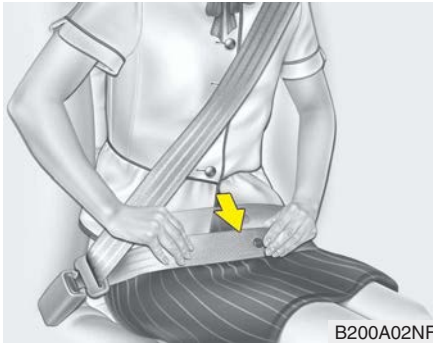

**⚠ ОСТОРОЖНО**

Поясная часть ремня безопасности должна быть расположена как можно ниже на бедрах, а не на талии. Если она будет лежать слишком высоко на талии, это может увеличить вероятность получения травмы в случае столкновения. Не допускается располагать обе руки под ремнем или над ремнем. Совсем наоборот, одна рука должна находиться над ремнем, а другая - под ним, как это показано на рисунке. Никогда не размещайте ремень под той рукой, которая находится ближе к соответствующей двери.

При использовании ремня безопасности пассажирами, находящимися на заднем сиденье, необходимо использовать пряжку с маркировкой CENTER (Центральный).

**Как расстегнуть ремень безопасности**  
Для того чтобы расстегнуть ремень безопасности, нужно нажать на кнопку (1) его пряжки. После этого ремень автоматически будет втянут в кожу устройства автоматического натяжения.

Если этого не произойдет, проверьте, не перекручен ли ремень, и повторите попытку еще раз.

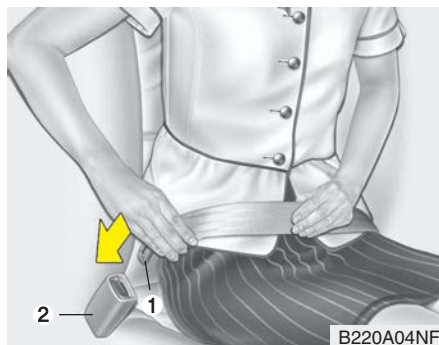

C020103АНМ

### **Поясной ремни безопасности (при наличии)**

#### **Как застегнуть ремень безопасности:**

Для того чтобы застегнуть двухточечный ремень статического типа, необходимо вставить его металлический язычок (1) в пряжку (2). В момент запирания язычка в пряжке будет слышен металлический щелчок. Убедитесь в том, что ремень застегнут должным образом, и при этом он не перекручен.



Регулировка длины двухточечного ремня для того, чтобы он плотно облегал тело пассажира, производится вручную. Застегните ремень и натяните его, потянув за его свободный конец. Ремень должен быть расположен как можно ниже на бедрах, а не на талии.

Слишком высокое расположение ремня может увеличить вероятность получения травм в дорожно-транспортном происшествии.

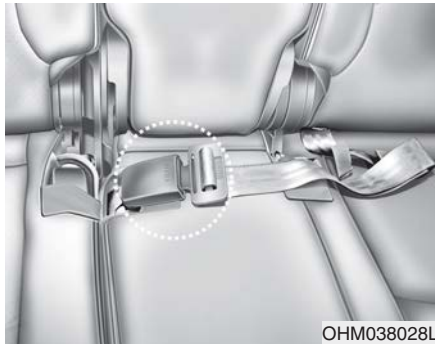

При использовании ремня безопасности пассажирами, находящимися на заднем сиденье, необходимо использовать пряжку с маркировкой CENTER (Центральный).

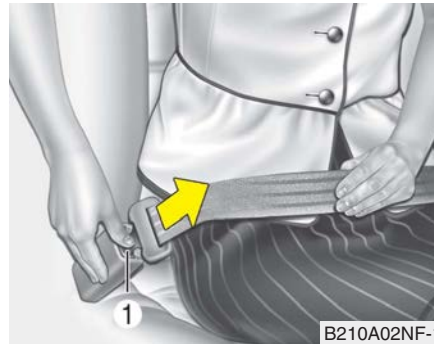

**Как расстегнуть ремень безопасности**  
Если нужно расстегнуть ремень безопасности, нажмите на кнопку (1), расположенную на его пряжке.

**⚠ ОСТОРОЖНО**

Центральный поясной ремень имеет механизм заперения, отличный от механизмов заперения плечевых ремней безопасности заднего сиденья. Когда пассажиры застегивают задние ремни безопасности, они должны убедиться в том, что для этого они используют соответствующие пряжки, для того, чтобы обеспечить максимальный уровень эффективности ремней безопасности и нормальную их работу.

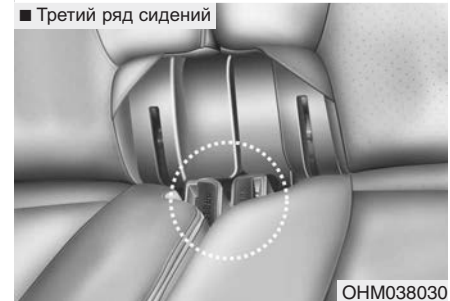

C020105АНМ

**Возврат ремня безопасности заднего сиденья в нерабочее положение**

- Если ремни безопасности заднего сиденья не используются, их пряжки можно убрать в карман между спинкой и подушкой заднего сиденья.

- Центральный ремень безопасности можно разместить вместе с язычком его замка в кармане между спинкой и подушкой заднего сиденья.

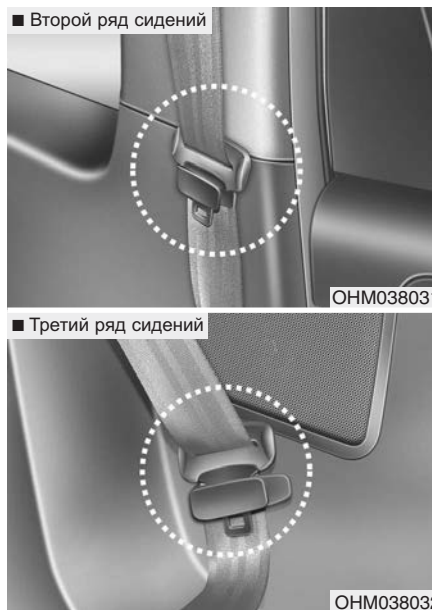

- Размещение ремней безопасности внутри направляющих поможет предотвратить защемление ремня за сиденьем или под ним.



### **ВНИМАНИЕ**

*Вытянуть ремень безопасности заднего сиденья из направляющих, когда необходимо использовать ремень безопасности заднего сиденья. Если потянуть ремень, когда он находится в направляющих, то это может привести к повреждению направляющих и/или полотна ремня.*





OED030300

C020200BHM

### Ремни безопасности с преднатяжителем (при наличии)

Автомобиль оснащен ремнями безопасности с преднатяжителем на сиденье водителя и переднем сиденье пассажира. Преднатяжители ремней обеспечивают плотное прилегание ремней к телу водителя и пассажира при аварии с лобовым столкновением (а также боковым столкновением и переворачиванием автомобиля). Преднатяжители ремней безопасности могут включаться при достаточно серьезных авариях с вышеупомянутыми типами столкновений.

При резком торможении автомобиля и при резком наклоне пассажира или водителя механизм втягивания ремня безопасности фиксируется в текущем положении. При авариях с лобовым столкновением (а также боковым столкновением и переворачиванием автомобиля) включаются преднатяжители ремней, увеличивая натяжение ремней для более плотного прилегания к телу.

Если датчики системы дополнительного натяжения ремней безопасности определяют, что ремни водителя или переднего пассажира натянута слишком сильно при срабатывании системы, ограничитель нагрузки, встроенный в блок дополнительного натяжения уменьшит усилие, приложенное к данному ремню. (при наличии)

### \* К СВЕДЕНИЮ

Преднатяжители включаются не только при лобовом столкновении, но и при боковом столкновении или переворачивании автомобиля, если автомобиль оснащен боковой подушкой безопасности или занавеской.

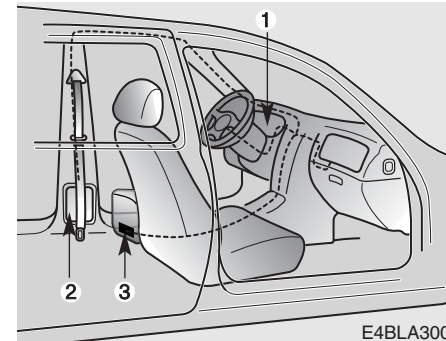

E4BLA300

Система преднатяжителей ремней безопасности состоит из следующих основных элементов. Их расположение показано на иллюстрации:

1. Контрольная лампа неисправности подушек безопасности (SRS)
2. Преднатяжитель, расположенный на катушке ремня
3. Блок управления подушками безопасности (SRS)

### **ОСТОРОЖНО**

Для максимальной эффективности работы ремней безопасности, оснащенных преднатяжителями:

1. Ремень безопасности должен работать в соответствии с требованиями и должен быть нормально отрегулирован. Ознакомьтесь со всей важной информацией и мерами безопасности, имеющими отношение к обеспечению безопасности людей, находящихся в автомобиле, - в том числе к ремням безопасности и подушкам безопасности, - которые приведены в данном руководстве.
2. Водитель и пассажиры должны всегда быть пристегнуты ремнями безопасности должным образом.

### **\* К СВЕДЕНИЮ**

- При авариях с лобовым столкновением (или с боковым столкновением или переворачиванием автомобиля) может сработать как преднатяжитель ремня водителя, так и ремня пассажира переднего сиденья.
- Срабатывания преднатяжителей ремней безопасности при аварии может сопровождаться громким шумом и появлением в салоне облачка тонкодисперсной пыли, которое может быть похоже на дым. Все это является нормальным следствием работы устройства и не несет в себе никакой опасности.
- Несмотря на свою безвредность, мелкодисперсная пыль может вызывать раздражение кожи; нежелательным является ее попадание в органы дыхания в большом количестве. После дорожно-транспортного происшествия, которое сопровождалось срабатыванием устройства дополнительного натяжения ремня во время столкновения, тщательно вымойте все открытые участки кожи.

### **\* К СВЕДЕНИЮ**

Поскольку датчик, который дает команду на раскрытие подушек безопасности, соединен с преднатяжителями ремней безопасности, лампа, сигнализирующая об отказе системы подушек безопасности SRS () на приборной панели, будет гореть в течение около 6 секунд после включения зажигания (поворота ключа в замке зажигания в положение ON); после этого она должна погаснуть.

**⚠ ВНИМАНИЕ**

Если существует отказ в системе преднатяжителей ремней безопасности, эта сигнальная лампа будет гореть даже в случае исправности системы подушек безопасности SRS. Если лампа, сигнализирующая о неисправности системы подушек безопасности SRS, не загорается при включении зажигания, или продолжает гореть после того, как она загорелась приблизительно на 6 секунд, или загорается во время движения автомобиля, необходимо как можно скорее обратиться к авторизованному дилеру компании KIA для проверки состояния преднатяжителей ремней безопасности или системы подушек безопасности SRS.

**⚠ ОСТОРОЖНО**

- Преднатяжители ремней безопасности предназначены только для одноразовой работы. После их срабатывания необходимо заменить соответствующую систему ремней безопасности. Все ремни безопасности, которые использовались во время столкновения, вне зависимости от их типа, подлежат обязательной замене.
- Механизмы узлов преднатяжителей ремней безопасности во время своей работы разогреваются до высокой температуры. Не прикасайтесь к ним в течение нескольких минут после их срабатывания.
- Не пытайтесь самостоятельно провести осмотр или замену ремней безопасности, оборудованных преднатяжителями. Эти работы должны выполняться у авторизованного дилера компании KIA.

(продолжение)

(продолжение)

- Не стучите по узлам преднатяжителей ремней безопасности.
- Не пытайтесь выполнять любые работы по обслуживанию или ремонту системы преднатяжителей ремней безопасности.
- Неправильное обращение с узлами преднатяжителей ремней безопасности, несоблюдение предупреждений о недопустимости применения в их отношении ударного воздействия, их доработки, проверки, обслуживания или замены может привести к их отказу или случайному срабатыванию и к получению серьезных травм.
- Всегда во время движения автомобиля все находящиеся в нем люди (и водитель, и пассажиры) должны быть пристегнуты ремнями безопасности.

(продолжение)

(продолжение)

- Если необходимо утилизировать автомобиль или преднатяжители ремней безопасности, обратитесь к уполномоченному дилеру KIA.

C020300AUN

### Меры предосторожности при использовании ремней безопасности

#### ОСТОРОЖНО

Водитель и все пассажиры автомобиля всегда должны быть пристегнуты ремнями безопасности. Ремни безопасности и детские сиденья уменьшают вероятность получения серьезных травм или повреждений смертельного характера всеми людьми, находящимися в автомобиле, в случае столкновения или внезапной остановки. Без ремня безопасности пассажиры могут оказаться слишком близко от раскрывающейся подушки безопасности, столкнуться с элементами интерьера или быть выброшены из автомобиля. Использование должным образом ремней безопасности существенно уменьшает вероятность возникновения таких угроз.

Всегда соблюдайте меры предосторожности в отношении ремней безопасности, подушек безопасности и сидений, содержащиеся в данном руководстве.

C020306AUN

### *Малолетний ребенок*

Следует быть знакомым со специальными требованиями, действующими в стране эксплуатации автомобиля. На заднем сиденье должны быть установлены в соответствии с нормами детские кресла. Более подробная информация об использовании этих кресел приведена в пункте “Детские кресла” в настоящем разделе.

#### ОСТОРОЖНО

Необходимо обеспечить, чтобы все люди, находящиеся в автомобиле, включая детей любого возраста, были пристегнуты ремнями безопасности должным образом. Никогда не держите ребенка на руках или на коленях во время движения автомобиля. Силы большой величины, возникающие при столкновении, вырвут ребенка из рук и приведут к его удару об элементы салона автомобиля. Всегда используйте специальное детское кресло, соответствующее росту и весу ребенка.

## \* К СВЕДЕНИЮ

Наилучшая защита для малолетних детей при дорожно-транспортном происшествии обеспечивается в том случае, когда они должным образом зафиксированы от перемещения при помощи специального сиденья, которое соответствует стандартам безопасности страны, в которой эксплуатируется автомобиль. Перед покупкой любого детского сиденья убедитесь в том, что оно имеет маркировку, подтверждающую его соответствие стандартам безопасности этой страны. Детское кресло обязательно должно соответствовать росту и весу ребенка. Проверьте это по этикетке на детском кресле. См. пункт “Детские кресла” настоящего раздела.

C020301АНМ

### *Дети более старшего возраста*

Дети, которые уже выросли из сидений для малолетних детей, всегда должны находиться на заднем сиденье и пользоваться соответствующими поясными и плечевыми ремнями безопасности. Поясной ремень должен быть плотно застегнут на уровне бедер в возможно более низком положении. Периодически проверяйте положение ремня. Перемещения ребенка во время движения могут привести к смещению ремня. Наибольшая безопасность детей в случае дорожно-транспортного происшествия обеспечивается в случае использования ими должным образом ремней безопасности на заднем сиденье. Если ребенок старшего возраста (старше 12 лет) должен располагаться на переднем сиденье, то ребенок должен быть надежно пристегнут имеющимся поясным/плечевым ремнем, а сиденье должно быть максимально сдвинуто назад. Дети в возрасте до 12 лет должны находиться на заднем сиденье и быть прочно пристегнуты ремнями безопасности.

НИКОГДА не размещайте ребенка в возрасте до 12 лет на переднем сиденье. НИКОГДА не устанавливайте детское кресло на переднем сиденье автомобиля в положении “лицом назад”.

Если плечевая часть ремня безопасности слегка касается шеи или лица ребенка, попробуйте поместить ребенка ближе к оси автомобиля. Если плечевой ремень продолжает касаться его лица или шеи, необходимо вернуться к использованию детского кресла.



### **ОСТОРОЖНО**

**- Использование плечевых ремней безопасности для малолетних детей**

- **Никогда не допускайте контакта плечевого ремня безопасности с шеей или лицом ребенка во время движения автомобиля.**
- **Если ремни расположены на ребенке и отрегулированы неправильно, существует вероятность его гибели или получения серьезных травм.**

C020302BUN

### **Беременные женщины**

Рекомендуется использование ремней безопасности для беременных женщин в целях уменьшения вероятности получения травм в дорожно-транспортном происшествии. В случае применения ремня безопасности поясная часть ремня должна находиться как можно ниже и удобнее на бедрах, а не на животе. Для получения более подробных рекомендаций обратитесь к врачу.



### **ВНИМАНИЕ -**

#### **Беременным женщинам**

**Запрещается пристегивать ремень безопасности так, чтобы его часть проходила по брюшной области, где находится плод, или выше этой области, поскольку давление ремня может причинить вред плоду.**

C020303AUN

### **Люди, получившие травму**

При перевозке людей, получивших травму, следует использовать ремни безопасности. При необходимости обратитесь за рекомендациями к врачу.

C020304AUN

### **Один человек на один ремень безопасности**

Два человека (включая детей) не должны никогда пытаться пристегнуться одним ремнем безопасности. Это может привести к увеличению тяжести травм в случае дорожно-транспортного происшествия.

C020305АНМ

### **Не ложитесь в автомобиле**

Для уменьшения вероятности травм в случае аварии и достижения максимальной эффективности системы устройств пассивной безопасности во время движения автомобиля все пассажиры должны сидеть прямо, а передние и задние сиденья (2-го и/или 3-го ряда) должны находиться в вертикальном положении. Ремень безопасности не может обеспечить достаточную защиту, если пассажир лежит на заднем сидении, а также, если переднее и задние сиденья (2-го и/или 3-го ряда) откинута назад.



### **ОСТОРОЖНО**

**Если во время движения автомобиля спинка сиденья, на котором находится человек, отклонена назад, это увеличивает вероятность получения им серьезных травм или повреждений смертельного характера в случае столкновения или внезапной остановки.**

**(продолжение)**

(продолжение)

Уровень защиты, предоставляемые системами пассивной безопасности (ремнями безопасности и подушками безопасности) существенно снижается при отклонении спинки сиденья назад. Для обеспечения нормальных условий работы для ремней безопасности они должны плотно лежать на бедрах и груди человека. Чем больше угол отклонения спинки сиденья от вертикали, тем выше вероятность того, что произойдет проскальзывание бедер человека под поясным ремнем, что приведет к получению им серьезных повреждений внутренних органов или к удару шеи человека о плечевой ремень безопасности. Водитель и пассажиры должны всегда быть плотно прижаты к спинкам сидений, их ремни безопасности должны быть застегнуты так, как это требуется, а спинки сидений должны находиться в вертикальном положении.

C020400AEN

### Уход за ремнями безопасности

Никогда не следует разбирать систему ремней безопасности или дорабатывать ее конструкцию. Кроме того, необходимо соблюдать осторожность для исключения повреждения ремней и их элементы крепления сидений, дверями или иными предметами.

#### ОСТОРОЖНО

При возвращении спинки заднего сиденья из сложенного в вертикальное положение будьте осторожны и избегайте повреждения ленты или пряжки ремня. Убедитесь в том, что лента ремня или пряжка не зажаты задним сиденьем или не придавлены им. Повреждение ленты ремня безопасности или его замка может помешать надлежащему действию ремня при аварии или внезапной остановке и привести к серьезной травме. В случае повреждения этих деталей необходимо незамедлительно их заменить.

C020401AEN

### Периодический осмотр

Рекомендуется периодически осматривать все ремни безопасности на наличие износа или повреждений любого рода. Поврежденные детали необходимо заменить как можно скорее.

C020402AUN

### Ремни должны быть чистыми и сухими

Ремни безопасности должны содержаться в чистоте и быть сухими. При загрязнении ремней их можно очистить при помощи раствора туалетного мыла в теплой воде. Не допускается использование отбеливателей, красящих средств, сильных моющих средств или абразивных веществ, поскольку они могут повредить ткань ремня и ухудшить ее прочностные свойства.

C020403ASA

### ***Когда следует заменять ремни безопасности***

Если автомобиль был в дорожно-транспортном происшествии, необходимо заменить те ремни безопасности в сборе с сопутствующими деталями, которые воспринимали нагрузку во время этого происшествия. Это следует сделать даже в том случае, когда видимые следы повреждений отсутствуют. Дополнительную информацию по этому вопросу следует получить у авторизованного дилера компании KIA.



## ДЕТСКОЕ СИДЕНЬЕ

СО30000АНМ

При поездке в автомобиле дети должны находиться на заднем сиденье, и их положение всегда должно быть зафиксировано таким образом, чтобы минимизировать риск получения травмы при дорожно-транспортном происшествии, неожиданной остановке или резком маневре. В соответствии со статистикой дорожно-транспортных происшествий более безопасным для детей является нахождение не на переднем, а на заднем сиденье и тогда, когда они пристегнуты должным образом. Дети старшего возраста, которые выросли уже из специальных детских сидений, должны использовать один из имеющихся ремней безопасности.

Следует быть знакомым со специальными требованиями, действующими в стране эксплуатации автомобиля. На заднем сиденье должны быть установлены в соответствии с нормами детские кресла. Необходимо использовать имеющееся на рынке детское кресло, которое соответствует стандартам безопасности страны, в которой эксплуатируется автомобиль.

Детские сиденья фиксируются на сиденьях автомобиля с помощью поясных ремней безопасности или поясной части наплечно-поясных ремней.

Дети могут получить травмы в дорожно-транспортном происшествии, если кресла или устройства фиксации их положения, в которых они находятся, не закреплены должным образом. Для малолетних детей следует использовать специальные кресла. Перед тем, как покупать конкретное приспособление для фиксации положения ребенка, убедитесь в том, что оно совместимо с конструкцией сидений и ремней безопасности автомобиля, и соответствует ребенку по размеру. Соблюдайте все инструкции производителя при установке такого приспособления в автомобиль.

### ОСТОРОЖНО

- Специальное детское кресло должно быть установлено на заднем сиденье. Никогда не устанавливайте детское кресло на переднем пассажирском сиденье. В случае дорожно-транспортного происшествия может сработать боковая подушка безопасности пассажира, что может причинить серьезные травмы ребенку, сидящему в таком кресле, или стать причиной его гибели. Таким образом, следует устанавливать детское кресло только на заднем сиденье автомобиля.
- Ремень безопасности или приспособление для фиксации положения ребенка могут нагреться до высокой температуры, если они будут находиться в закрытом автомобиле в солнечный день, даже если температура окружающего воздуха не очень высокая. Проверьте температуру поверхности кресла и пряжек застежек перед тем, как поместить в это кресло ребенка.

(продолжение)

(продолжение)

- Если детское сиденье безопасности не используется, храните его в багажнике или пристегивайте ремнями безопасности, чтобы не допустить его резкого движения вперед в случае экстренного торможения или аварии.
- Дети могут получить серьезные травмы или погибнуть в результате раскрытия подушки безопасности. Все дети, даже те, которые выросли из детских кресел, должны находиться на заднем сиденье во время движения автомобиля.

### ОСТОРОЖНО

Как уменьшить вероятность получения серьезных травм или повреждений смертельного характера:

- Более безопасным для детей любого возраста является нахождение на заднем сиденье, пристегнутыми ремнями безопасности. Ребенок, находящийся на переднем пассажирском сиденье, может получить сильный удар от раскрывающейся подушки безопасности, что может привести к получению серьезных травм или повреждений смертельного характера.
- Всегда соблюдайте инструкции по установке и использованию, предоставленные производителем детского кресла.

(продолжение)

(продолжение)

- Всегда убедитесь в том, что детское сиденье зафиксировано должным образом в автомобиле, а сам ребенок прочно зафиксирован в этом сиденье.
- Никогда не держите ребенка на руках или на коленях во время движения автомобиля. Силы большой величины, возникающие при столкновении, вырвут ребенка из рук и приведут к его удару об элементы салона автомобиля.
- Никогда не допускайте пристегивания одним ремнем безопасности взрослого и ребенка. Во время столкновения ремень может глубоко врезаться в тело ребенка и вызвать серьезные повреждения внутренних органов.

(продолжение)

(продолжение)

- Никогда не оставляйте детей без присмотра в автомобиле - даже на короткое время. Может произойти быстрый нагрев автомобиля, что вызовет получение серьезных телесных повреждений детьми, которые находятся внутри него. Даже очень маленькие дети могут непреднамеренно привести автомобиль в движение, оказаться зажатыми в окнах или запереть себя и других внутри автомобиля.
- Никогда не допускайте использование одного ремня безопасности двумя детьми или любыми двумя людьми.

(продолжение)

(продолжение)

- Дети часто беспорядочно двигаются и принимают неправильное положение. Никогда не допускайте размещения плечевого ремня безопасности под рукой или за спиной ребенка во время движения автомобиля. Всегда размещайте ребенка на заднем сиденье и фиксируйте его положение должным образом.
- Никогда не разрешайте ребенку вставать на ноги или на колени на сиденье или на полу во время движения автомобиля. Во время столкновения или внезапной остановки ребенок может сильно удариться об элементы салона автомобиля, что приведет к получению серьезных травм.

(продолжение)

(продолжение)

- Никогда не используйте переносную колыбельку или детское кресло, которые крепятся на спинку сиденья при помощи креплений типа крючков; это может не обеспечить адекватный уровень безопасности в дорожно-транспортном происшествии.
- Ремни безопасности могут нагреться до высокой температуры, особенно если автомобиль находится на стоянке под воздействием прямых солнечных лучей. Всегда проверьте пряжки ремней безопасности перед использованием их для фиксации положения ребенка.



Детское кресло, расположенное лицом назад



CO30100АНМ

### Использование детского кресла

Для малолетних детей использование соответствующих детских сидений является обязательным.

Такое детское сиденье должно соответствовать ребенку по размеру; оно должно быть установлено в автомобиль в соответствии с инструкциями его производителя.

В целях безопасности рекомендуется устанавливать удерживающие приспособления для детей на задних сидениях.

### **⚠ ОСТОРОЖНО**

Запрещается устанавливать обращенное назад детское сиденье на переднем пассажирском сиденье, поскольку подушка безопасности, установленная со стороны пассажира, при срабатывании может ударить по детскому сиденью, что приведет к гибели ребенка.

### **⚠ ОСТОРОЖНО - Установка детского сиденья**

- Если детское кресло не закреплено должным образом, или положение ребенка в нем не зафиксировано надежно, существенно увеличивается вероятность получения ребенком серьезных травм или его гибели при столкновении. Перед установкой удерживающего приспособления для детей, ознакомьтесь с инструкцией производителя приспособления.
- Если ремень безопасности не работает так, как описано в данном разделе, необходимо, чтобы система была немедленно проверена вашим авторизованным дилером компании KIA.
- Невыполнение указаний, приведенных в данном руководстве и касающихся удерживающих приспособлений для детей, а также указаний производителя приспособлений может увеличить вероятность и/или степень тяжести травм в случае аварии.



C030101АНМ

**Установка детского кресла с использованием поясного ремня безопасности (в центральной части заднего сиденья)**

Для установки детского кресла на центральную часть заднего сиденья следует сделать следующее:

1. Поместите детское кресло на центральную часть заднего сиденья.
2. Вытяните язычок пряжки поясного ремня безопасности.

3. Просуньте поясной ремень безопасности через отверстия в детском кресле в соответствии с инструкциями производителя.
4. Застегните поясной ремень безопасности и отрегулируйте его длину так, чтобы он плотно удерживал детское кресло, потянув за свободный конец ремня. После установки детского сиденья попробуйте переместить его в разных направлениях так, чтобы убедиться в надежности его крепления.

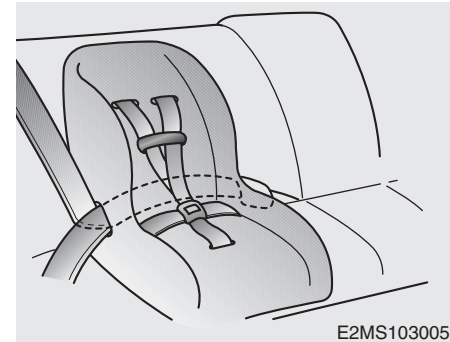

C030102АНМ

**Установка детского кресла с использованием трехточечного ремня безопасности**

Для установки детского кресла на центральную или боковую часть заднего сиденья следует сделать следующее:

1. Поместите детское кресло на сиденье и просуньте трехточечный ремень безопасности в отверстия в кресле или расположите его вокруг кресла в соответствии с инструкциями производителя. Убедитесь в том, что лента ремня безопасности не перекручена.

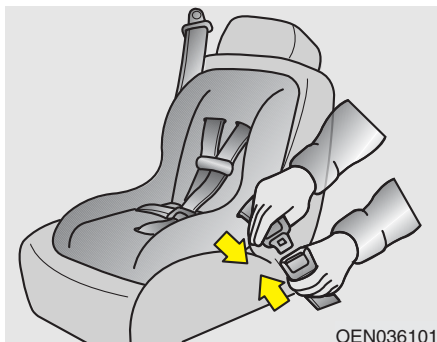

2. Вставьте язычок замка трехточечного ремня безопасности в пряжку. При соединении должен быть ясно слышан щелчок.

*Расположите кнопку открывания замка так, чтобы обеспечить к ней простой доступ в экстренном случае.*



3. Застегните ремень и дайте ему натянуться. После установки детского сиденья попробуйте переместить его в разных направлениях так, чтобы убедиться в надежности его крепления.

Если необходимо натянуть ремень, подайте ленту ремня внутрь кожуха устройства автоматического натяжения. Если расстегнуть ремень безопасности и дать ему возможность втянуться внутрь кожуха устройства автоматического натяжения, это устройство автоматически вернется в свое нормальное рабочее положение.

C030105АНМ

**Пригодность детских кресел для размещения в различных местах автомобиля - для стран Европы**

Используйте те детские кресла, применение которых официально разрешено, и которые подходят для ребенка по размеру. Информация по использованию детских кресел приведена в следующей таблице.

Возрастная группа	Расположение сиденья			
	Переднее пассажирское сиденье	2 ряд, боковое	2 ряд, центральное	3 ряд, боковое
0 : до 10 кг (0 - 9 месяцев)	L1, L2	L1, L2	L1, L2	U
0+ : до 13 кг (0 - 2 года)	L1, L2	L1, L2	L1, L2	U
I : 9 - 18 кг (9 месяцев - 4 года)	L3, L5, L7, L8	L3, L5, L7, L8	L3, L5, L7, L8	U
II и III : 15 - 36 кг (4 года - 12 лет)	L6	L6	L6	U

U : Пригодно в качестве универсального изделия, разрешенного для использования в данной весовой группе.

L1 : Пригодно для использования с детским сиденьем "Bebe comfort ELIOS" (E2 037014) для соответствующей массы ребенка (устанавливается на заднем сиденье)

L2 : Пригодно для использования с детским сиденьем "PegPerego primo Viaggio" (E13 030010) для соответствующей массы ребенка (устанавливается на заднем сиденье)

L3 : Пригодно для кресел типа Bebe comfort iSEOS (E2 039014), разрешенных для использования в данной весовой группе

L5 : Пригодно для кресел типа Romer Lord Plus (E1 03301136), разрешенных для использования в данной весовой группе

L6 : Пригоден для сидений типа Euro Kids Star (E1 03301129), разрешенных для использования в данной весовой группе

L7 : Пригодно для кресел типа BeSafe iZi COMFORT (E4 03443206), разрешенных для использования в данной весовой группе

L8 : Пригодно для кресел типа MAXI-COSI Priori XP (E1 03301153/E1 0165200), разрешенных для использования в данной весовой группе



C030103AEN

### **Фиксация детского кресла при помощи привязного крепления (при наличии)**

Замки для закрепления крюков детского сиденья расположены на задней стороне спинок задних сидений.



1. Пропустите ремень крепления детского сиденья над спинкой сиденья.

Для автомобилей, которые оборудованы регулируемыми подголовниками, пропустите ремень крепления детского сиденья под подголовником между его опорами или иным образом пропустите ремень над спинкой сиденья.

2. Соедините ответную часть замка привязного крепления с соответствующим замком крепления детского кресла и затяните ремень для надежной фиксации кресла.

### **⚠ ОСТОРОЖНО**

Если детское кресло не акреплено должным образом, или положение ребенка в нем не зафиксировано надежно, существенно увеличивается вероятность получения ребенком серьезных травм или его гибели в дорожно-транспортном происшествии. Всегда соблюдайте инструкции производителя детского сиденья при его установке и использовании.

### **⚠ ОСТОРОЖНО**

#### **- Привязное крепление**

Никогда не используйте один узел крепления детского кресла (верхнее привязное крепление или нижний замок) для фиксации более чем одного кресла. Увеличенная нагрузка от нескольких сидений может вызвать разрушение привязных креплений или замков, что приведет к получению серьезных травм или к гибели ребенка.



**⚠ ОСТОРОЖНО**

**- Проверка детского кресла**

Убедитесь в надежности фиксации детского кресла путем попытки перемещения его в различных направлениях. Если не обеспечить правильного крепления детского кресла, оно может колебаться, проворачиваться, наклоняться или отделяться от сиденья, что приведет к гибели ребенка или к получению им серьезных повреждений.

**⚠ ОСТОРОЖНО**

**- Узлы крепления детского кресла**

- Узлы крепления детского кресла предназначены для восприятия только нагрузок от детского кресла, установленного должным образом. Но при каких обстоятельствах не допускается их использование для крепления штатных ремней безопасности или для фиксации других предметов или оборудования в автомобиле.
- Крепление привязной системы любым образом, отличным от фиксации с использованием соответствующего замка, может привести к ее ненормальной работе.

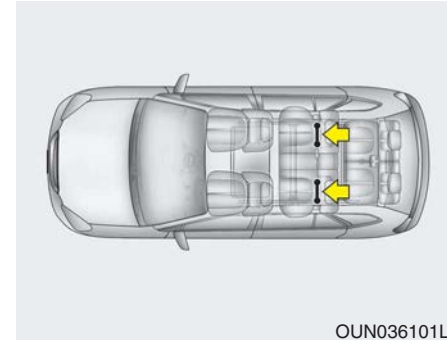

OUN036101L

C030104AHM-EE

**Фиксация детского кресла системой ISOFIX и системой привязного крепления (при наличии)**

Система ISOFIX является стандартизированным решением для установки детских кресел в автомобиле, причем это решение устраняет необходимость использования штатных ремней безопасности для фиксации детского кресла. Все это обеспечивает более надежную фиксацию одновременно с более легкой и более быстрой установкой.

Сиденье, оснащенное системой ISOFIX, может быть установлено только в случае его сертификации применительно к данному автомобилю в соответствии с требованиями норм ECE-R44.

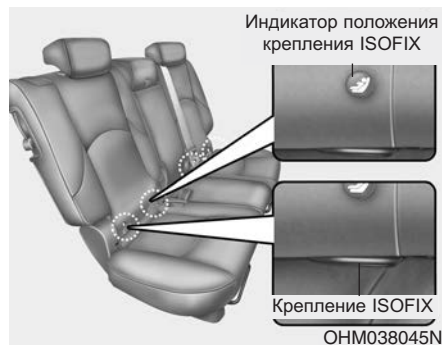

На нижней части задних сидений с обеих сторон расположены маркеры детских ремней безопасности, отмечающие места крепления нижних фиксаторов ремней безопасности для детей, установленных подобным образом.

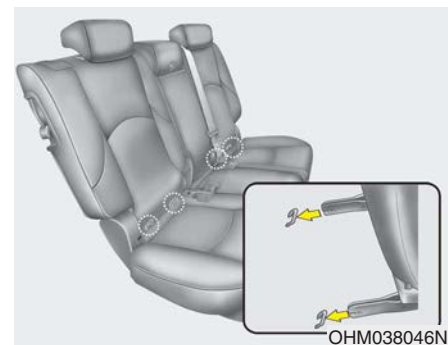

С каждой стороны заднего сиденья между подушкой и спинкой находится пара замков ISOFIX, а за задними сиденьями (или на задней поверхности их спинок) находится соответствующее приспособление для привязывания детского кресла в верхней точке. Во время монтажа сиденье необходимо установить в точки крепления так, чтобы прозвучал щелчок (проверьте, потянув сиденье!), и зафиксировать с помощью верхнего привязного ремня на соответствующей точке в задней части задних спинок сидений.

Детское кресло должно быть установлено и должно использоваться в соответствии с руководством по установке, которое прилагается к креслу, оборудованному креплениями типа ISOFIX.

### **ОСТОРОЖНО**

Установите детское сиденье так, чтобы оно полностью контактировало со спинкой заднего сиденья, которая должна быть наклонена на два деления от вертикального (фиксируемого) положения.

### **ОСТОРОЖНО**

При использовании имеющейся на автомобиле системы ISOFIX для установки детского кресла на заднем сиденье автомобиля, все неиспользуемые металлические части замков ремней безопасности должны быть соединены со своими пряжками, а сами ремни безопасности должны быть расположены за спинкой детского кресла так, чтобы ребенок не мог дотянуться до свободных частей ремней безопасности и схватить их. Незафиксированные части замков ремней безопасности могут дать ребенку возможность дотянуться до свободных частей ремней безопасности, что может привести к удушью и к серьезным травмам или гибели ребенка, находящегося в детском кресле.

### Как зафиксировать детское сиденье:

1. Для фиксации детского сиденья соедините две части замка типа ISOFIX: одну, которая прикреплена к креслу, и другую, которая закреплена на заднем сиденье автомобиля. При соединении должен быть ясно слышан щелчок.

### **ВНИМАНИЕ**

*Не допускайте, чтобы во время установки замок сиденья и крепление системы ISOFIX поцарапали или зажали ткань ремня безопасности заднего сиденья.*

2. Соедините ответную часть замка привязного крепления с верхним замком крепления детского кресла и затяните ремень для надежной фиксации кресла. (См. предыдущую страницу.)

**⚠ ОСТОРОЖНО**

- Не устанавливайте детское сиденье в центр заднего сиденья с использованием расположенных на автомобиле замков типа ISOFIX. Замки типа ISOFIX предназначены только для фиксации детского сиденья в правой или в левой части заднего сиденья. Не используйте замки типа ISOFIX не по назначению, пытаясь с их помощью закрепить детское сиденье в центре заднего сиденья автомобиля.

В таком случае при столкновении прочность замков типа ISOFIX может оказаться недостаточной для удержания на месте детского сиденья, установленного в центре заднего сиденья. Их возможное разрушение может привести к серьезным травмам или к гибели ребенка.

(продолжение)

(продолжение)

- Не используйте нижний замок крепления детского сиденья для фиксации более чем одного изделия такого рода. Избыточное увеличение нагрузки может привести к разрушению (разрыву) такого крепления, что может стать причиной серьезных травм или гибели ребенка.
- Фиксируйте детское сиденье с креплениями типа ISOFIX или с креплениями, совместимыми с креплениями типа ISOFIX только в тех местах, которые указаны на рисунке.
- Всегда соблюдайте инструкции по установке и использованию, предоставленные производителем детского кресла.

C030106АНМ

**Соответствие детских сидений местам их установки в автомобилях, оснащенных системой ISOFIX  
- для стран Европы**

Весовая группа	Размер	Крепление (фиксирующее устройство)	Расположение ISOFIX в автомобиле			
			Переднее пассажи́рское сиденье	2 ряд, боковое	2 ряд, центральное	3 ряд, боковое
Переносные детские сиденья	F	ISO/L1	-	X	X	-
	G	ISO/L2	-	IUF	X	-
0 : до 10 кг	E	ISO/R1	-	IUF	IUF	-
0+ : до 13 кг	E	ISO/R1	-	IUF	IUF	-
	D	ISO/R2	-	IUF	IUF	-
	C	ISO/R3	-	IUF	IUF	-
I : от 9 до 18 кг	D	ISO/R2	-	IUF	IUF	-
	C	ISO/R3	-	IUF	IUF	-
	B	ISO/F2	-	IUF	IUF	-
	B1	ISO/F2X	-	IUF	IUF	-
	A	ISO/F3	-	IUF	IUF	-

IUF = Пригодно для систем универсальной категории ISOFIX, предназначенных для детей, которые разрешены для использования в данной весовой группе.

X = Положение ISOFIX, которое не пригодно для систем универсальной категории ISOFIX, предназначенных для детей данной весовой группы.

\* И ISO/R2, и ISO/R3 можно устанавливать только в самое крайнее положение на сиденье пассажира.

\* Размеры и приспособления системы крепления детских сидений ISOFIX.

- A - ISO/F3: Система крепления сиденья ребенка, начинающего ходить, полный рост, лицом вперед (высота 720 мм)
- B - ISO/F2: Система крепления сиденья ребенка, начинающего ходить, уменьшенной высоты, лицом вперед (высота 650 мм)
- B1 - ISO/F2X: Система крепления сиденья ребенка, начинающего ходить, уменьшенной высоты, вторая версия формы задней поверхности, лицом вперед (высота 650 мм)
- C - ISO/R3: Система крепления сиденья ребенка, начинающего ходить, полноразмерная, лицом назад
- D - ISO/R2: Система крепления сиденья ребенка, начинающего ходить, уменьшенного размера, лицом назад
- E - ISO/R1: Система крепления сиденья младенца, лицом назад
- F - ISO/L1: Система крепления детского сиденья, лицом в левом поперечном направлении (переносная кроватка)
- G - ISO/L2: Система крепления детского сиденья, лицом в правом поперечном направлении (переносная кроватка)

## СИСТЕМА ПОДУШЕК БЕЗОПАСНОСТИ (ДОПОЛНИТЕЛЬНАЯ СИСТЕМА ПАССИВНОЙ БЕЗОПАСНОСТИ) (ПРИ НАЛИЧИИ)

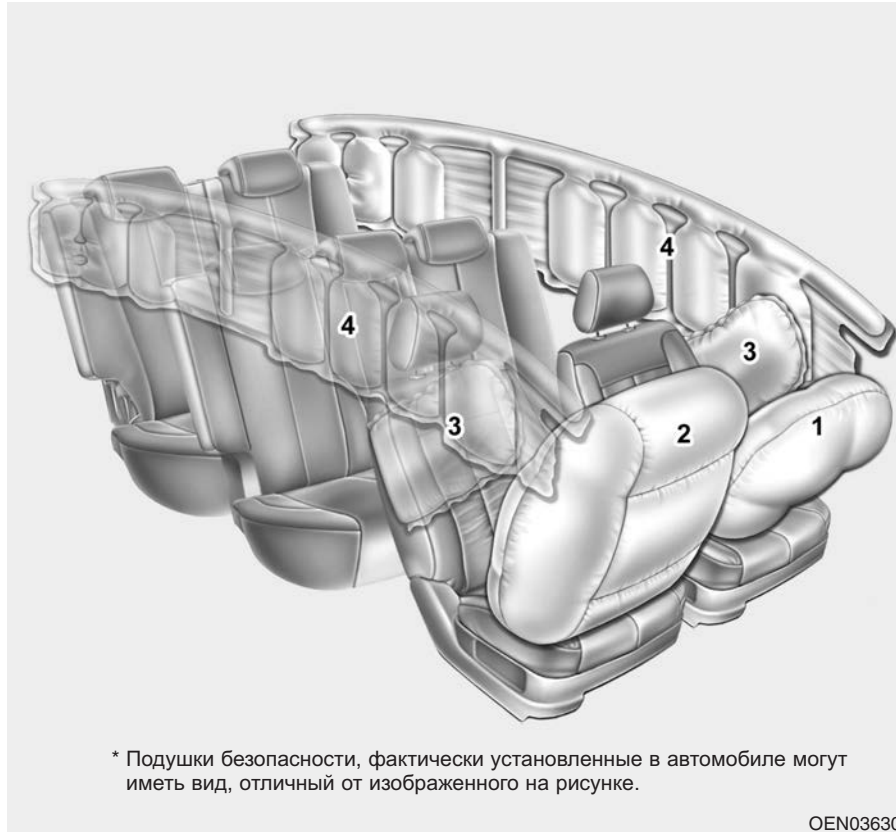

C040000AEN

- (1) Передняя подушка безопасности водителя
  - (2) Передняя подушка безопасности пассажира\*
  - (3) Боковая подушка безопасности\*
  - (4) Надувная шторка\*
- \*: при наличии

### **▲ ОСТОРОЖНО**

Даже в автомобилях воздушными подушками, Вы и Ваши пассажиры должны быть всегда пристегнуты ремнями безопасности, которые сводят к минимуму риск и опасность ранений в случае столкновения или опрокидывания.

\* Подушки безопасности, фактически установленные в автомобиле могут иметь вид, отличный от изображенного на рисунке.

OEN036301

C040900АНМ

### **Принцип работы системы подушек безопасности**

- Подушки безопасности находятся в рабочем состоянии только при нахождении ключа зажигания в положении ON (Вкл.) или START (Пуск).
- Их раскрытие происходит мгновенно в случае серьезного лобового или бокового столкновения (в случае установки боковых подушек безопасности или надувных шторок) с целью дополнительной защиты людей, находящихся в автомобиле, от серьезных травм.  
Кроме того, подушки безопасности мгновенно надуваются при переворачивании (если автомобиль оснащен боковыми подушками безопасности или занавесками безопасности), что обеспечивает дополнительную защиту пассажиров от травмирования.
- Скорость раскрытия подушек безопасности не является постоянной.

В общем случае подушки безопасности рассчитаны так, чтобы их раскрытие происходило в зависимости от силы удара и его направления. Эти два фактора определяют срабатывание датчиков и выдачу ими сигнала на раскрытие подушек безопасности.

- Раскрытие подушек безопасности зависит от ряда факторов, включая скорость движения автомобиля, направление удара, а также плотность и жесткость конструкции автомобиля или предмета, с которыми происходит столкновение данного автомобиля. Хотя этот перечень факторов не является исчерпывающим.
- Раскрытие передних подушек безопасности и их сворачивание происходит мгновенно. Увидеть процесс раскрытия подушки безопасности при дорожно-транспортном происшествии практически невозможно. Скорее всего люди, находящиеся в автомобиле, просто увидят сократившиеся в объеме подушки безопасности, висящие на своих контейнерах после столкновения.

- С целью обеспечения дополнительной защиты в серьезном столкновении подушки безопасности должны надуваться очень быстро. Такая скорость раскрытия подушки безопасности вызвана исключительно малой величиной промежутка времени, в который происходит столкновение, и необходимостью поместить подушку между человеком, находящимся в автомобиле, и элементами конструкции автомобиля перед ударом человека об эти элементы. Такая скорость раскрытия уменьшает вероятность получения серьезных травм или повреждений, опасных для жизни в серьезном столкновении, и является тем самым существенной характеристикой, предусмотренной при проектировании подушки безопасности.



Вместе с тем, раскрытие подушки безопасности может вызвать травмы, которые в обычном случае могут включать царапины и ссадины на лице, перелом лицевых костей и иногда более серьезные повреждения, поскольку высокая скорость раскрытия подушки вызывает возникновение при этом больших усилий.

- Существуют даже такие обстоятельства, при которых контакт человека с подушкой безопасности, размещенной в рулевом колесе, приводил к получению повреждений смертельного характера, особенно в том случае, когда тот располагался чересчур близко к рулевому колесу.

### ОСТОРОЖНО

- Для исключения получения тяжелых травм или гибели людей в результате размещения подушек безопасности при столкновении водитель должен располагаться по возможности дальше от подушки безопасности, размещенной в рулевом колесе (не менее 250 мм от него). Пассажир, находящийся на переднем сиденье, всегда должен отодвинуть его как можно дальше назад, и сидеть в нем, прислонившись к его спинке.
- Раскрытие подушки безопасности при столкновении происходит моментально, и пассажиры могут получить травмы в результате воздействия усилий от такого раскрытия, если они не будут сидеть должным образом.

(продолжение)

(продолжение)

- Раскрытие подушки безопасности может вызвать получение травм, которые в обычных случаях включают ссадины на лице и на теле, травмы от разбитых очков или ожоги от взрывчатых веществ.

C040902АНМ

### **Шум и дым**

Раскрытие подушек безопасности сопровождается громким шумом и образованием дыма и пыли внутри автомобиля. Это является нормальным и представляет собой следствие сгорания устройства, вызывающего надувание подушек. После раскрытия подушек люди могут почувствовать существенный дискомфорт при дыхании в результате контакта грудной клетки как с ремнем безопасности, так и с подушкой, а также от вдыхания дыма и пыли. **Производитель настойчиво рекомендует раскрыть двери и/или окна как можно скорее после столкновения в целях уменьшения этого дискомфорта и предотвращения продолжительного воздействия дыма и пыли на организм человека.**

Хотя этот дым и пыль нетоксичны, они могут вызывать раздражение кожи (глаз, носа, гортани и т.д.). В такой ситуации немедленно умойтесь и промойте пораженные места холодной водой; если симптомы не исчезнут, - обратитесь к врачу.

### **⚠ ОСТОРОЖНО**

**Если срабатывают подушки безопасности, некоторые детали рулевого колеса, панели инструментов, передних сидений и продольных брусьев крыши над дверями сильно нагреваются. Для предотвращения получения травм не прикасайтесь к внутренним деталям в местах расположения подушек безопасности непосредственно после их раскрытия.**

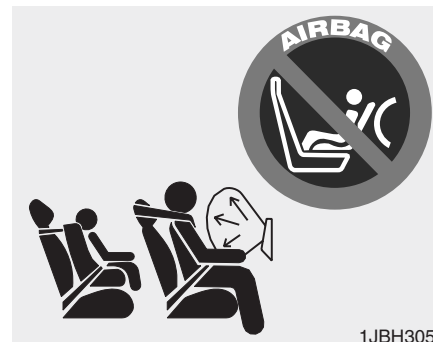

1JBH3051

C040903AEN

### **Не допускается установка детского кресла на переднем пассажирском сиденье**

Никогда не размещайте детское кресло в положении "лицом назад" на переднее пассажирское сиденье. При раскрытии подушки безопасности она может нанести удар по такому креслу, что приведет к получению ребенком серьезных травм или повреждений смертельного характера.

Кроме того, не допускается размещать на переднем пассажирском сиденье детское кресло и в положении "лицом вперед". При раскрытии передней подушки безопасности пассажира она может причинить ребенку серьезные травмы или повреждения смертельного характера.

**⚠ ОСТОРОЖНО**

- Особая опасность! Не устанавливайте детское кресло, расположенное в положении “лицом назад”, на сиденье, перед которым находится подушка безопасности!
- Никогда не устанавливайте детское кресло на переднее пассажирское сиденье. При раскрытии передней подушки безопасности пассажира она может причинить ребенку серьезные травмы или повреждения смертельного характера.
- При нахождении детей на боковых задних сиденьях в автомобиле, оборудованном боковыми подушками безопасности, обязательно установите детские кресла как можно дальше от дверей, и обеспечьте их фиксацию от перемещений.

Раскрытие боковой подушки или шторки может вызвать получение серьезных травм или привести к гибели ребенка в результате удара.



W7-147

C041000AEN

**Контрольная лампа  
неисправности подушек  
безопасности**

Эта лампа, размещенная на приборной панели, предназначена для предупреждения водителя о возникновении возможных проблем в системе подушек безопасности - SRS (Supplemental Restraint System).

При включении зажигания она должна гореть примерно в течение 6 секунд, а потом погаснуть.

Обеспечьте выполнение проверки системы в следующих случаях:

- Лампа не загорается сразу после включения зажигания.
- Лампа продолжает гореть по прошествии примерно 6 секунд.
- Лампа загорается во время движения автомобиля.

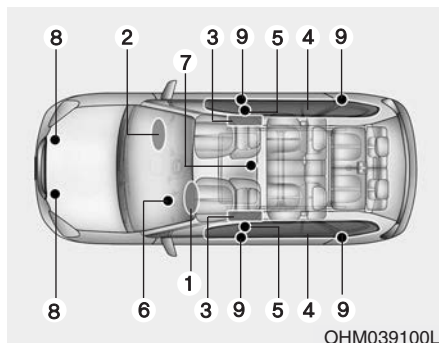

ОНМ039100L

C040100АНМ

### Элементы системы подушек безопасности SRS и их функции

В систему подушек безопасности SRS входят следующие элементы:

1. Модуль передней подушки безопасности водителя
2. Модуль передней подушки безопасности пассажира\*
3. Модули боковых подушек безопасности\*
4. Модули надувных шторок\*
5. Преднатяжители, расположенные на катушке ремня безопасности\*
6. Контрольная лампа неисправности подушек безопасности

7. Блок управления системой подушек безопасности SRS (SRSCM)/Датчик переворачивания\*

8. Датчики лобового удара

9. Датчики бокового удара\*

\*: при наличии

Если ключ в замке зажигания находится в положении "ON" (Вкл.), блок управления SRSCM вспомогательной системы безопасности SRS постоянно проверяет все ее элементы, чтобы в случае возникновения аварийной ситуации определить, необходимо ли при данной силе удара приводить в действие подушки безопасности и преднатяжители ремней безопасности.

После того как ключ зажигания будет переведен в положение "ON", контрольная лампа "AIR BAG" (подушки безопасности) системы SRS, расположенная на приборной панели, будет гореть в течение 6 секунд.

Ниже перечислены признаки наличия неисправностей в системе SRS. При их обнаружении необходимо, чтобы система подушек безопасности автомобиля была как можно скорее проверена авторизованным дилером компании KIA.

- Не происходит кратковременное включение контрольной лампы при переводе ключа зажигания в положение "ON".
- Контрольная лампа продолжает гореть по прошествии 6 секунд.
- Лампа загорается во время движения автомобиля.

Передняя подушка безопасности водителя (1)



B240B01L

Модули передней подушки безопасности находятся в центре рулевого колеса и на передней панели со стороны пассажира (сверху от вещевого ящика). Когда блок SRSM определит наличие удара большой силы в переднюю часть автомобиля, он автоматически подаст команду на раскрытие подушек безопасности.

Передняя подушка безопасности водителя (2)



B240B02L

Во время раскрытия давление раскрывающихся подушек вскрыет закрывающие их панели по заранее подготовленным местам разрыва. Дальнейшее вскрытие панелей обеспечит наполнение подушек безопасности в полном объеме.

Передняя подушка безопасности водителя (3)



B240B03L

Полностью раскрывшаяся подушка безопасности совместно с должным образом расположенным на теле ремнем безопасности замедлит движение вперед тела водителя или пассажира, уменьшая тем самым вероятность получения травмы головы или грудной клетки.

После того, как подушка безопасности полностью раскроется, она немедленно начнет сокращаться, обеспечивая водителю обзор в переднем направлении и возможность управления автомобилем при помощи рулевого колеса или иных органов управления.

Передняя подушка безопасности пассажира (при наличии)



B240B05L

### **⚠ ОСТОРОЖНО**

- Не устанавливайте или не размещайте никакие аксессуары (держатели для напитков, аудиокассет, блокноты и т.д.) на передней панели перед пассажиром над перчаточным ящиком в автомобиле, который оборудован подушкой безопасности пассажира. Такие предметы могут резко прийти в движение и привести к получению травм при раскрытии подушки безопасности пассажира.

(продолжение)

### (продолжение)

- При установке освежителя воздуха внутри салона следует исключить его размещение рядом с приборами или на поверхности приборной панели. Такие предметы могут резко прийти в движение и привести к получению травм при раскрытии подушки безопасности пассажира.

### **⚠ ОСТОРОЖНО**

- Раскрытие подушек безопасности может сопровождаться громким шумом и распространением по салону тонкодисперсной пыли. Это является нормальным и не представляет никакой угрозы, - подушки безопасности в нерабочем состоянии упакованы в этот порошок. Пыль, появившаяся во время раскрытия подушек может вызвать раздражение кожи или органов зрения, а также усилить астматическую реакцию отдельных людей.

(продолжение)

### (продолжение)

После дорожно-транспортного происшествия, которое сопровождалось раскрытием подушек безопасности, всегда тщательно мойте все открытые участки кожи теплой водой и туалетным мылом.

- Система подушек безопасности SRS может работать только при включенном зажигании (когда ключ в замке зажигания находится в положении ON).

Если контрольная лампа неисправности подушек безопасности AIR BAG не загорается или продолжает гореть примерно через 6 секунд после поворота ключа зажигания в положение ON (Вкл.) или запуска двигателя, или загорается во время движения автомобиля, это означает неисправность системы подушек безопасности SRS. В таком случае следует немедленно обратиться к авторизованному дилеру компании KIA для проверки состояния автомобиля.

(продолжение)

(продолжение)

- Перед заменой плавкого предохранителя или отключением аккумуляторной батареи повернуть ключ в замке зажигания в положение LOCK (Блок.) и вынуть его из замка зажигания. Никогда не вынимайте и не заменяйте плавкий предохранитель (предохранители), которые имеют отношение к системе подушек безопасности при нахождении ключа зажигания в положении ON (Вкл.). Несоблюдение этого предупреждения приведет к загоранию лампы AIR BAG, сигнализирующей о неисправности системы подушек безопасности SRS.



C040400BHM-EE

### Передние подушки безопасности водителя и пассажира

Ваш автомобиль оборудован Вспомогательной системой безопасности (Подушками безопасности), а так же поясным и плечевым ремнями безопасности, как для водителя, так и для пассажира.

На ее наличие указывает рельефная надпись SRS AIR BAG на крышке подушки безопасности на рулевом колесе и на элементе передней панели над перчаточным ящиком со стороны пассажирского сиденья.

Система подушек безопасности SRS включает в себя подушки безопасности, установленные под панелью в центре рулевого колеса и под элементом передней панели над перчаточным ящиком со стороны пассажирского сиденья.

Система подушек безопасности SRS предназначена для предоставления водителю и/или пассажиру, находящемуся на переднем сиденье, средств защиты при сильном лобовом столкновении, дополняющих возможности системы ремней безопасности.

### **⚠ ОСТОРОЖНО**

Всегда используйте ремни безопасности и детские кресла - в каждой поездке, когда бы то ни было, все без исключения! Раскрытие подушек безопасности происходит со значительной силой в мгновение ока. Ремни безопасности помогают удержать людей, находящихся в автомобиле в таком положении, в котором защитный эффект подушек безопасности проявляется максимально. Даже при наличии подушек безопасности возможно получение серьезных травм теми, кто находится в салоне автомобиля при раскрытии подушек, если люди не будут пристегнуты ремнями безопасности вообще, или будут пристегнуты не должным образом. Всегда соблюдайте меры предосторожности в отношении ремней безопасности, подушек безопасности и безопасности людей, которые находятся в автомобиле, содержащиеся в данном руководстве.

(продолжение)

(продолжение)

Для уменьшения вероятности получения серьезных травм или повреждений смертельного характера, а также для получения максимального защитного эффекта от пассивной системы безопасности:

- Никогда не сажайте ребенка на переднее сиденье и не устанавливайте на нем детское кресло.
- **ВСЕГДА ПРИСТЕГИВАЙТЕ ДЕТЕЙ**, находящихся на заднем сиденье, ремнями безопасности. Это самое безопасное место для детей любого возраста во время движения автомобиля.
- Передние и боковые подушки безопасности могут нанести травмы людям, которые находятся на передних сиденьях с нарушением требований.

(продолжение)

(продолжение)

- Сдвиньте сиденье водителя назад от передних подушек безопасности настолько, насколько это возможно, при сохранении управления автомобилем.
- Водитель и пассажиры никогда не должны сидеть или наклоняться неоправданно близко к подушкам безопасности. Если водитель и пассажиры сидят с нарушением требований, они могут получить серьезные травмы от раскрывающихся подушек безопасности.
- Никогда не прислоняйтесь к двери или к центральной консоли, - всегда сидите вертикально.
- Не допускается нахождение никаких предметов над подушками безопасности, которые расположены в ступице рулевого колеса или на передней панели, или рядом с этими подушками.

(продолжение)



(продолжение)

Причина этого в том, что при столкновении, сила которого будет достаточна для раскрытия подушек безопасности, любой такой предмет может нанести травму.

- Не прикасайтесь к проводке или к другим элементам системы подушек безопасности SRS, не разъединяйте их контакты. Такие действия могут привести к получению травм в результате случайного раскрытия подушек безопасности SRS или в результате приведения этой системы в нерабочее состояние.
- Если контрольная лампа неисправности системы подушек безопасности SRS продолжает гореть во время движения автомобиля, как можно скорее обратитесь к авторизованному дилеру компании KIA для проверки этой системы.

(продолжение)

(продолжение)

- Подушки безопасности могут быть использованы только один раз, - обратитесь к авторизованному дилеру компании KIA немедленно после их срабатывания.
- Система подушек безопасности SRS предназначена для их раскрытия только в том случае, когда сила лобового удара достаточно велика, и его направление составляет с продольной осью автомобиля угол не более 30°. Кроме того, она является системой одноразового применения. Необходимо всегда пристегиваться ремнями безопасности.
- Передние подушки безопасности не предназначены для раскрытия в случае бокового столкновения, удара сзади или переворачивания автомобиля. Кроме того, эта система не работает при лобовом столкновении, сила которого ниже порога срабатывания системы.

(продолжение)

Удар сзади



OEP036096N

Боковое столкновение



OVQ036018N

Переворачивание автомобиля



1VQA2091

(продолжение)

- Детское сиденье никогда не должно быть установлено на переднем сиденье. Ребенок может получить серьезные травмы или погибнуть в результате раскрытия подушки безопасности в случае дорожно-транспортного происшествия.
- Дети в возрасте младше 12 лет должны всегда находиться на заднем сиденье, а положение их тела должно быть надежно зафиксировано. Никогда не разрешайте детям ездить в автомобиле на переднем пассажирском сиденье. Если ребенок старше 12 лет должен располагаться на переднем сиденье, он должен быть надежно пристегнут ремнями безопасности, а сиденье должно быть отодвинуто в крайнее заднее положение.

(продолжение)

(продолжение)

- Для максимальной защиты во всех случаях дорожно-транспортных происшествий все люди, находящиеся в автомобиле включая водителя, должны быть пристегнуты ремнями безопасности с целью минимизации вероятности получения серьезных травм или гибели в случае дорожно-транспортного происшествия. Не сидите излишне близко к подушке безопасности, не наклоняйтесь к ней во время движения автомобиля.
- Если сидеть с нарушением требований или отклоняться от правильного положения, это может привести к получению серьезных травм или повреждений смертельного характера при столкновении.

(продолжение)

(продолжение)

- Все люди, находящиеся в автомобиле, должны сидеть вертикально (а спинка сиденья должна находиться при этом в вертикальном положении), по центру подушки сиденья, и быть пристегнутыми ремнями безопасности, их ноги должны быть вытянуты в удобное положение со ступнями, находящимися на поверхности пола до тех пор, пока автомобиль не остановится на стоянке, а ключ не будет вынут из замка зажигания.
- Раскрытие подушек безопасности SRS происходит очень быстро для обеспечения защиты людей при столкновении. Если человек, находящийся в автомобиле, в это время находится в произвольном положении из-за того, что он не пристегнут ремнями безопасности, подушка безопасности может с силой ударить его, вызвав серьезную травму или гибель человека.



ОНМ038035



ОУН026141

С040600АНМ

### Боковая подушка безопасности (при наличии)

Автомобиль оснащен боковыми подушками безопасности для обоих передних сидений.

Они предназначены для обеспечения защиты водителя и/или пассажира, находящегося на переднем сиденье, в дополнении к той, которая предоставляется только ремнями безопасности.

- Боковые подушки безопасности раскрываются только в боковых столкновениях конкретного типа в зависимости от силы удара, его направления, скорости и точки соприкосновения.
- Боковые подушки безопасности раскрываются не только со стороны столкновения, но и с противоположной стороны.
- Кроме того, боковые подушки безопасности раскрываются с обеих сторон при некоторых авариях с переворачиванием автомобиля.
- Боковые подушки безопасности срабатывают не при всех авариях со столкновением или переворачиванием автомобиля.

### **⚠ ОСТОРОЖНО**

- Боковые подушки безопасности являются средством защиты, дополнительным по отношению к ремням безопасности водителя и пассажира, и никоим образом их не заменяют. Поэтому при движении автомобиля ремни безопасности должны быть всегда пристегнуты. Подушки безопасности раскрываются только при некоторых авариях со столкновением или переворачиванием автомобиля, способных привести к тяжелому травмированию пассажиров.
- Чтобы обеспечить максимальную эффективность боковых подушек безопасности и избежать травмирования в результате их срабатывания, водитель и пассажир на переднем сиденье должны сидеть прямо и надлежащим образом пристегивать ремни безопасности.

(продолжение)

(продолжение)

Руки водителя должны находиться на рулевом колесе в положениях “9 часов” и “3 часа”. Руки пассажира должны находиться у него на коленях.

- Не устанавливайте дополнительные чехлы на сиденьях.
- Использование таких чехлов может уменьшить, в том числе и полностью, эффективность работы системы.
- Не устанавливайте никаких дополнительных предметов или устройств со стороны боковой подушки безопасности или рядом с ней.
- Не располагайте никаких предметов над подушкой безопасности или между подушкой безопасности и человеком.

(продолжение)

(продолжение)

- Не располагайте никаких предметов (зонт, портфель и т.д.) между передней дверью и передним сиденьем. При раскрытии боковой подушки безопасности такие предметы могут резко прийти в движение и стать причиной травм.
- Для предупреждения неожиданного раскрытия боковой подушки безопасности, которое может привести к получению травм, избегайте ударов по датчику бокового столкновения при включенном зажигании.
- Если сиденье или его чехол повреждены, необходимо, чтобы авторизованный дилер компании KIA произвел проверку и ремонт автомобиля. При этом его необходимо проинформировать об установленных в автомобиле боковых подушках безопасности.

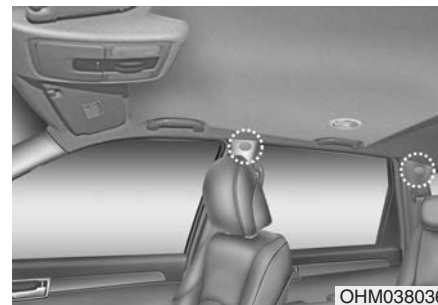

C040700AHM

### Надувная шторка (при наличии)

Надувные защитные шторки располагаются на обеих сторонах крыши салона над дверными проемами передних и задних дверей.

Они предназначены для защиты головы водителя, пассажира на переднем сиденье и пассажиров на задних боковых сиденьях при некоторых авариях с боковым столкновением и переворачиванием автомобиля.

- Надувные защитные шторки раскрываются только в боковых столкновениях конкретного типа в зависимости от силы удара, его направления, скорости и точки соприкосновения.
- Занавески безопасности раскрываются не только со стороны столкновения, но и с противоположной стороны.
- Кроме того, занавески безопасности раскрываются с обеих сторон при некоторых авариях с переворачиванием автомобиля.
- Занавески безопасности срабатывают не при всех авариях с боковым столкновением или переворачиванием автомобиля.

### ОСТОРОЖНО

- Для обеспечения наибольшей эффективности защиты, предоставляемой системой боковых подушек безопасности (боковыми подушками безопасности и надувными шторками), и для исключения получения травм во время раскрытия таких подушек, водитель и пассажиры, находящиеся на переднем сиденье и на боковых задних сиденьях, должны сидеть вертикально и быть пристегнуты ремнями безопасности должным образом. Что очень важно, так это то, что дети должны сидеть в детском кресле необходимого типа, расположенном на заднем сиденье.
- Когда дети сидят на боковых задних сиденьях, они должны использовать для этого детское кресло необходимого типа.

(продолжение)

(продолжение)

Убедитесь в том, что детское кресло находится на возможно более значительном расстоянии от двери, и зафиксируйте его от перемещения.

- Не позволяйте пассажирам облокачиваться головой или туловищем на двери, опираться на них руками, высовывать руки из окна или размещать какие-либо предметы между дверьми и пассажирами, если те сидят на сиденьях, оборудованных боковыми подушками безопасности и/или надувными шторками.

(продолжение)

(продолжение)

- **Никогда не пытайтесь открыть или отремонтировать какой-либо элемент системы боковых подушек безопасности и надувных шторок. Эти работы должны выполняться только у авторизованного дилера компании KIA.**

**Несоблюдение перечисленных выше мер может привести к получению травм людьми, находящимися в автомобиле или к их гибели в случае дорожно-транспортного происшествия.**

C040800АНМ

**Почему подушка безопасности не раскрылась при столкновении? (Условия, при которых происходит раскрытие подушки безопасности)**

Существует много типов дорожно-транспортных происшествий, в которых не ожидается получение дополнительной защиты от подушки безопасности.

К ним относятся удары в заднюю часть автомобиля, случаи, когда автомобиль окажется вторым или третьим в цепочке столкнувшихся машин, а также столкновения, которые происходят на малой скорости. Другими словами, не следует удивляться тому, что подушки безопасности не раскрылись, а автомобиль поврежден и даже не подлежит восстановлению.

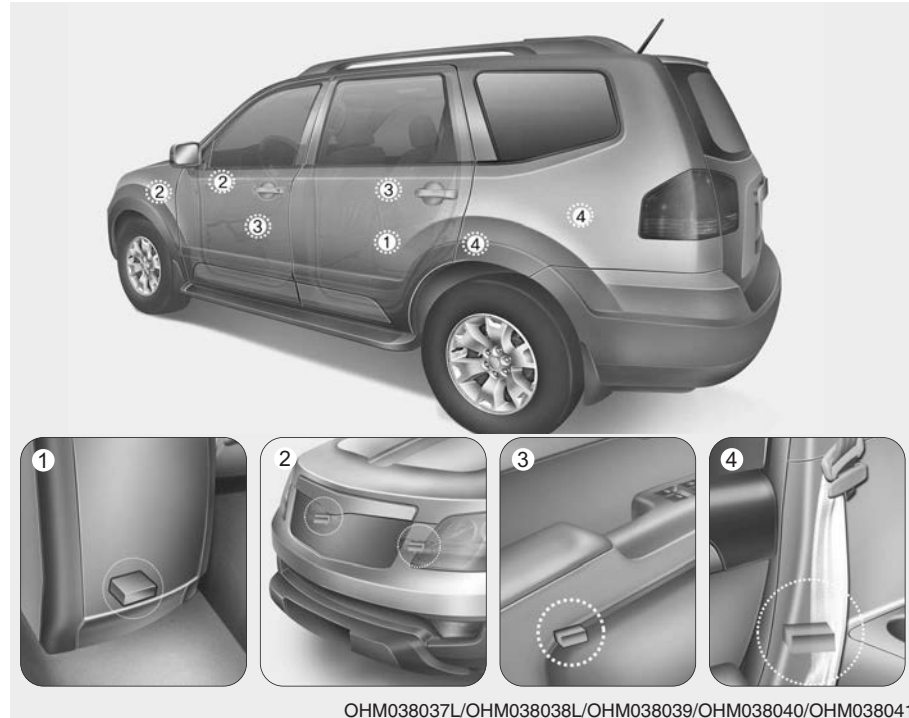

ОНМ038037L/ОНМ038038L/ОНМ038039/ОНМ038040/ОНМ038041

**Датчики столкновения системы подушек безопасности**

- (1) Блок управления подушками безопасности SRSCM/Датчик переворачивания (при наличии)
- (2) Датчик лобового удара
- (3) Датчик бокового удара (при наличии)
- (4) Датчик бокового удара (при наличии)

### **⚠ ОСТОРОЖНО**

- Не допускается наносить удары по тем местам, где расположены подушки безопасности или датчики, или подвергать их ударному воздействию от посторонних предметов.

Это может вызвать неожиданное раскрытие подушки безопасности, что может привести к получению серьезных травм или к гибели людей.

- Если любым образом изменить место или угол установки датчиков, подушки безопасности могут раскрыться в тот момент, когда они не должны этого делать, или не раскрыться в нужной ситуации. Все это может привести к получению серьезных травм или к гибели людей.

Поэтому не следует выполнять работы по техническому обслуживанию автомобиля в зонах установки датчиков системы подушек безопасности. Проверка и ремонт автомобиля должны выполняться у авторизованного дилера компании KIA.

(продолжение)

### **(продолжение)**

- При смещении датчиков столкновения в результате деформации переднего бампера, передних и задних дверей или задних стоек кузова возможны неполадки системы подушек безопасности. Проверка и ремонт автомобиля должны выполняться у авторизованного дилера компании KIA.
- Данный автомобиль был спроектирован так, чтобы воспринимать ударное воздействие и обеспечивать раскрытие подушек (подушки) безопасности при определенных столкновениях. Установка на бампер защитных решеток, приобретенных на рынке запасных частей, или замена бампера на детали, отличные от оригинальных, может существенно снизить защитные характеристики автомобиля и системы подушек безопасности при столкновении.



C040801AHM

### **Условия раскрытия подушек безопасности**

#### **Передние подушки безопасности**

Передние подушки безопасности предназначены для того, чтобы раскрыться при лобовом столкновении в зависимости от его интенсивности, скорости или направления удара, - в общем случае направление столкновения должно совпадать с осью автомобиля при небольшом отклонении вправо и влево.





OYQ036018N



OYN026090

**Боковые подушки безопасности и занавески безопасности (при наличии)**

Боковые подушки безопасности и занавески безопасности надуваются, если датчики столкновения регистрируют удар, в зависимости от силы, скорости и угла столкновения.

Они также надуваются, если датчики регистрируют переворачивание автомобиля.

Несмотря на то, что передние подушки безопасности (для водителя и пассажира на переднем сиденье) рассчитаны на срабатывание только при лобовом столкновении, они также могут надуваться при других типах столкновений, если сила удара достаточно велика. Боковые подушки безопасности рассчитаны на срабатывание только при боковых столкновениях и переворачивании автомобиля. Впрочем, они также могут срабатывать при других типах столкновений и переворачивания, если соответствующие датчики регистрируют достаточно сильный удар или переворачивание.

Если шасси автомобиля подвергнется воздействию ударов от неровностей или от посторонних предметов на проселочной дороге или на тротуаре, подушки безопасности могут раскрыться. Проявляйте осторожность при управлении автомобилем на дорогах плохого качества или на поверхностях, которые не предназначены для дорожного движения с тем, чтобы избежать непреднамеренного раскрытия подушек безопасности.



1VQA2086

C040802АНМ

**Условия, при которых не происходит раскрытия подушек безопасности**

- Подушки безопасности могут не раскрыться в определенных столкновениях при низкой скорости движения. Они не предназначены для того, чтобы раскрываться в таких случаях, поскольку они не смогут предоставить дополнительной защиты к той, которая обеспечивается ремнями безопасности в подобных столкновениях.



- Подушки безопасности не предназначены для срабатывания при задних столкновениях, поскольку в таких случаях водитель и пассажиры смещаются назад. В таком случае подушки безопасности при их раскрытии не смогут обеспечить какой-либо дополнительной защиты.



- Передние подушки безопасности могут не раскрыться в случаях боковых столкновений, поскольку находящиеся в автомобиле люди перемещаются в направлении удара, и поэтому раскрытие передних подушек безопасности в таких ситуациях не обеспечит дополнительной защиты этим людям.

Впрочем, если автомобиль оснащен боковыми подушками безопасности и занавесками безопасности, данные системы могут срабатывать при определенных скоростях и углах столкновения.

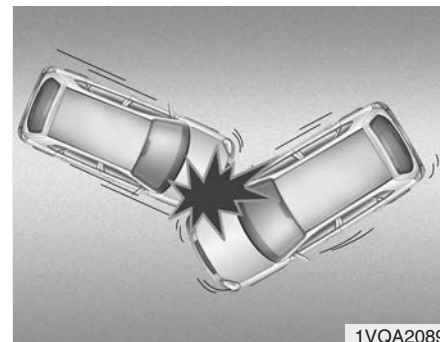

- В столкновении под углом сила удара может вызвать перемещение людей, находящихся в автомобиле в том направлении, в котором подушки безопасности не смогут обеспечить дополнительную защиту. В связи с этим датчики могут не выдать команду на раскрытие подушек безопасности.

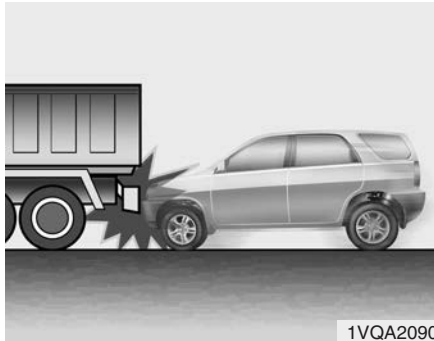

- Непосредственно перед столкновением обычно водители прибегают к резкому торможению. Это приводит к смещению вниз передней части автомобиля, в результате чего он оказывается под транспортным средством с более высоким дорожным просветом. Подушки безопасности могут не раскрыться при таком «подкате», поскольку уровень отрицательного ускорения при этом может быть существенно ниже заданного.

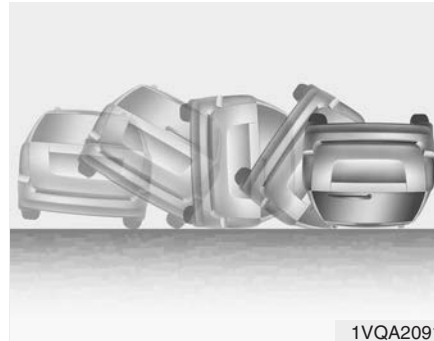

- Передние подушки безопасности не надуваются при переворачивании автомобиля, поскольку они не обеспечивают защиту пассажиров при таких авариях. Впрочем, если автомобиль оснащен боковыми подушками и занавесками безопасности, они могут сработать при переворачивании автомобиля, когда оно определяется соответствующим датчиком.

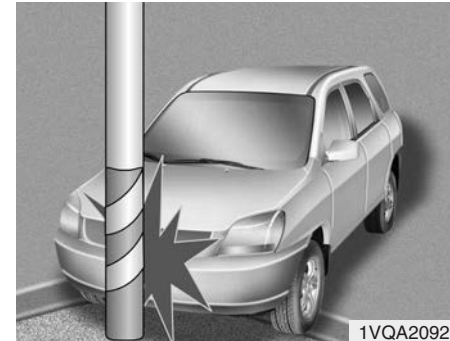

- Подушки безопасности могут не раскрыться при столкновении автомобиля с такими предметами, как столбы или деревья. В этом случае удар приходится на ограниченную поверхность, а его полная сила не воспринимается датчиками.

C041100АНМ

### Уход за системой подушек безопасности SRS

Система подушек безопасности фактически не требует обслуживания: в ней нет элементов, обслуживание которых владелец автомобиля может проводить самостоятельно. Если контрольная лампа неисправности системы подушек безопасности AIR BAG не загорается или горит постоянно, немедленно обратитесь к авторизованному дилеру компании KIA для проверки автомобиля.

Все работы над вспомогательной системой безопасности, такие как снятие и установка деталей и ремонт, а также все работы над рулевым колесом, передней панелью со стороны пассажира, передними сиденьями и продольными брусками крыши должны выполняться только уполномоченными дилерами KIA. Неправильное обращение с системой подушек безопасности SRS может стать причиной серьезных травм.

### ОСТОРОЖНО

- Внесение изменений в элементы системы подушек безопасности SRS или в ее электрические цепи, включая размещение на панелях, закрывающих подушки, любых наклеек, или внесение изменений в несущие элементы кузова, - все это может негативно сказаться на эффективности работы системы подушек безопасности и стать причиной возможных травм.
- Для очистки панелей, закрывающих подушки безопасности, от загрязнения используйте только мягкую сухую ткань или ткань, увлажненную чистой водой. Растворители или чистящие средства могут повредить эти панели, что негативно скажется на эффективности работы системы при раскрытии подушек безопасности.

(продолжение)

(продолжение)

- Не допускается нахождение никаких предметов над подушками безопасности, которые расположены в ступице рулевого колеса или на передней панели, или рядом с этими подушками. Причина этого в том, что при столкновении, сила которого будет достаточна для раскрытия подушек безопасности, любой такой предмет может нанести травму.
- Замена подушек безопасности после их раскрытия должна производиться у авторизованного дилера компании KIA.
- Не прикасайтесь к проводке или к другим элементам системы подушек безопасности SRS, не разъединяйте их контакты. Такие действия могут привести к получению травм в результате случайного раскрытия подушек безопасности или в результате приведения системы SRS в нерабочее состояние.

(продолжение)

(продолжение)

- При необходимости снятия элементов системы подушек безопасности или при необходимости утилизации автомобиля следует соблюдать определенные меры предосторожности. Все эти предосторожности известны авторизованному дилеру компании KIA, который может предоставить необходимую информацию. Несоблюдение этих предосторожностей и процедур может увеличить вероятность получения травм.
- Если автомобиль оказался залит водой, его коврики намочили или вода есть на полу, не следует запускать двигатель; автомобиль в таком состоянии необходимо перевезти к авторизованному дилеру компании KIA.

C041300AUN

### Дополнительные меры безопасности

- **Никогда не разрешайте пассажирам находиться в багажном отсеке или на верхней части заднего сиденья со сложенной спинкой во время движения автомобиля.** Все люди, находящиеся в автомобиле, должны сидеть вертикально, плотно опираясь на спинку сиденья, и быть пристегнутыми ремнями безопасности, а ступни их ног должны стоять на поверхности пола.
- **Пассажиры не должны вставать со своих сидений или меняться местами во время движения автомобиля.** Пассажир, не пристегнутый ремнем безопасности, может удариться об элементы салона, о других людей, находящихся в автомобиле или вылететь из автомобиля при столкновении или внезапной остановке.

- **Каждый ремень безопасности предназначен для использования только одним человеком.** Если один и тот же ремень безопасности используется несколькими людьми, они могут получить серьезные травмы или погибнуть при столкновении.
- **Не устанавливайте никаких аксессуаров на ремнях безопасности.** Производители таких изделий могут заявлять о том, что они предоставляют повышенный комфорт или изменяют положение ремня безопасности, но они могут уменьшить уровень защиты, предоставляемой ремнем безопасности и увеличить вероятность получения серьезных травм при столкновении.
- **Пассажиры не должны помещать твердые или острые предметы между собой и подушками безопасности.** Нахождение твердых или острых предметов на коленях или во рту может привести к получению травм при раскрытии подушки безопасности.

- **Удерживайте людей, находящихся в автомобиле, на расстоянии от крышек подушек безопасности.** Все люди, находящиеся в автомобиле, должны сидеть вертикально, плотно опираясь на спинку сиденья, и быть пристегнутыми ремнями безопасности, а ступни их ног должны стоять на поверхности пола. Если они находятся слишком близко к крышкам подушек безопасности, они могут получить травмы при раскрытии подушек.
- **Не прикрепляйте и не устанавливайте какие-либо предметы на крышки подушек безопасности или рядом с ними.** Любой предмет, прикрепленный к крышке передней или боковой подушки безопасности, или установленный на ней, может помешать нормальной работе подушки.
- **Не вносите изменений в конструкцию передних сидений.** Это может помешать нормальному функционированию датчиков системы подушек безопасности или боковых подушек безопасности.
- **Не располагайте никаких вещей под передними сиденьями.** Это может помешать нормальному функционированию датчиков системы подушек безопасности или боковых подушек безопасности.
- **Никогда не держите ребенка любого возраста на коленях.** Он может получить серьезные травмы или погибнуть при столкновении. Все дети должны находиться в зафиксированном положении соответствующих детских креслах или на заднем сиденье, будучи пристегнуты ремнями безопасности.

### **ОСТОРОЖНО**

- **Нарушение правил посадки людей в автомобиле может привести к тому, что они могут оказаться слишком близко от раскрывающейся подушки безопасности, столкнуться с элементами интерьера или быть выброшены из автомобиля.**

(Продолжение)

(Продолжение)

- **Всегда сидите вертикально (а спинка сиденья должна находиться при этом в вертикальном положении), по центру подушки сиденья, и будьте пристегнутым ремнями безопасности, ноги должны быть вытянуты в удобное положение со ступнями, находящимися на поверхности пола.**

C041400AUN

### **Установка дополнительного оборудования или внесение изменений в конструкцию автомобиля, оборудованного подушками безопасности**

Внесение изменений в конструкцию автомобиля путем изменения его силового каркаса, системы бамперов, передней части, боковых сторон, выполненных из листового металла, или высоты автомобиля над дорогой может негативно сказаться на работе системы подушек безопасности.



C041200AHM

### **Этикетка, предупреждающая о наличии подушек безопасности**

Предупредительные этикетки подушки безопасности прикреплены к солнцезащитным козырькам, чтобы предупредить водителя и пассажиров о потенциальном риске при срабатывании системы подушек безопасности. Обратите внимание на то, что эти предупреждения, выпущенные правительственными органами, ориентированы на предупреждение об опасности этой системы для детей. Производитель также хотел бы предупредить о факторах, которые могут быть опасными для взрослых. Все это было описано на предыдущих страницах.

Ключи / 4-3  
Электронный ключ / 4-6  
Дистанционное управление замками дверей / 4-9  
Противоугонная сигнализация / 4-12  
Замки дверей / 4-15  
Дверь багажного отделения / 4-20  
Остекление / 4-23  
Капот / 4-28

## Характеристики автомобиля

4

Крышка горловины топливного бака / 4-30  
Люк / 4-35  
Система памяти водительского места / 4-39  
Педали с силовым приводом регулировки  
положения / 4-43  
Рулевое колесо / 4-44  
Зеркала заднего вида / 4-47  
Приборная панель / 4-56  
Система задней парковки / 4-79  
Система контроля мертвой зоны видимости  
перед автомобилем / 4-83  
Световая аварийная сигнализация / 4-84  
Осветительные приборы / 4-84



Стеклоочистители и стеклоомыватели / 4-91

Освещение салона / 4-95

Обогреватель / 4-98

Система управления микроклиматом с ручным  
управлением / 4-100

Автоматическая система управления  
микроклиматом / 4-115

**4**

## Характеристики автомобиля

Устранение инея и запотевания с лобового  
стекла / 4-127

Отделения для хранения вещей / 4-131

Элементы внутренней отделки салона / 4-135

Элементы внешней отделки / 4-142

Аудиосистема / 4-145

## КЛЮЧИ

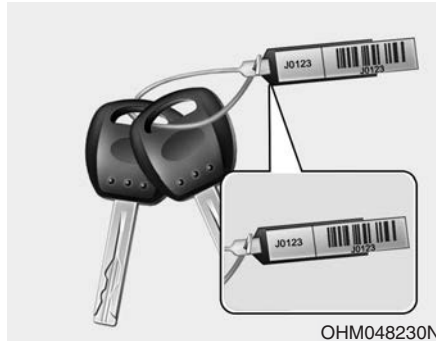

OHM048230N

D010100AUN

### Запишите номер ключа Вашего автомобиля

Кодовый номер ключа указан на номерной табличке, прикрепленной к ключам автомобиля. В случае потери ключей от автомобиля авторизованный дилер компании KIA использует этот номер для быстрого изготовления дубликатов. Снимите табличку с номером ключа и храните ее в безопасном месте. Также запишите номер ключа и храните эту запись в безопасном и находящемся под рукой месте, но не в самом автомобиле.



OHM048231N

D010200AHM

### Действия с ключами

- Используется для запуска двигателя.
- Используется для запираения и отпираения дверей.
- Используется для запираения и отпираения вещевого ящика.

### **⚠ ОСТОРОЖНО**

- Ключ зажигания

Опасно оставлять детей в салоне автомобиля без присмотра, когда там же находится ключ, даже если он не вставлен в замок зажигания. Дети повторяют действия взрослых, так что они могут вставить ключ в замок зажигания. Ключ даст детям возможность управлять окнами, оснащенными электроприводом, или использовать другие органы управления, или даже привести автомобиль в движение, что может привести к получению серьезных телесных повреждений или даже к смерти людей. Никогда не оставляйте ключи в автомобиле, в котором находятся дети без присмотра взрослых.

### **⚠ ОСТОРОЖНО**

Используйте в автомобиле только оригинальные ключи зажигания KIA. Ключ, приобретенный на рынке запчастей, может не вернуться в положение ON из положения START. В этом случае стартер будет продолжать работать, что приведет к повреждению его электродвигателя и, возможно, возгоранию в результате воздействия тока повышенной силы в его электропроводке.



OHM048231N

D010300AHM

### **Иммобилайзер (при наличии)**

На данном автомобиле установлена электронная система, предотвращающая запуск двигателя (иммобилайзер), для уменьшения риска его несанкционированного использования.

Иммобилайзер включает в себя малогабаритный приемопередатчик, встроенный в ключ зажигания, и электронные блоки, установленные внутри автомобиля. При переводе ключа, вставленного в замок зажигания, в положение "ON" (включено) иммобилайзер определяет и проверяет, действителен этот ключ зажигания или нет.

Если ключ признается подлинным, происходит запуск двигателя.

Если ключ не признается подлинным, двигатель не запустится.

### ***Для отключения иммобилайзера:***

Вставьте ключ в замок зажигания и поверните его в положение ON.

### ***Для включения иммобилайзера:***

Поверните ключ в замке зажигания в положение OFF. Произойдет автоматическая активация иммобилайзера. Без подлинного ключа зажигания от данного автомобиля двигатель не запустится.

### **⚠ ОСТОРОЖНО**

**Во избежание угона автомобиля не оставляйте запасные ключи внутри автомобиля. Пароль иммобилайзера уникален, задается пользователем и должен храниться в тайне. Не оставляйте записи с этим номером внутри автомобиля.**

**\* К СВЕДЕНИЮ**

При запуске двигателя не допускайте нахождения рядом с замком зажигания других ключей со встроенным передатчиком иммобилайзера. В противном случае двигатель может не запуститься или может выключиться вскоре после запуска. После приобретения нового автомобиля храните все ключи в разных местах для исключения каких-либо сбоев в работе.

 **ВНИМАНИЕ**

*Не кладите металлические предметы рядом с ключом или замком зажигания.*

*Близость металлических предметов может воспрепятствовать приему сигнала передатчика и, как следствие, запуску двигателя.*

**\* К СВЕДЕНИЮ**

В случае необходимости в дополнительных ключах или утери ключей обратитесь к авторизованному дилеру компании KIA.

 **ВНИМАНИЕ**

*Передатчик, находящийся в ключе зажигания, является важной частью системы иммобилайзера. Он рассчитан на длительный срок безотказной службы. Однако не следует подвергать его воздействию влаги, статического электричества или обращаться с ним небрежно. Это может привести к сбою в работе иммобилайзера.*

 **ВНИМАНИЕ**

*Не производите замену системы иммобилайзера, не вносите в нее изменения и не регулируйте ее, поскольку это может привести к отказу в ее работе. Обслуживание этой системы должно проводиться только авторизованным дилером компании KIA.*

*Отказы, вызванные внесением неположенных изменений в систему иммобилайзера, проведением ее регулировок и доработок, не покрываются гарантией, предоставляемой производителем автомобиля.*

## ЭЛЕКТРОННЫЙ КЛЮЧ (ПРИ НАЛИЧИИ)



OXM049001

D040000АНМ

С помощью электронного ключа можно запереть и отпереть двери автомобиля (в том числе заднюю откидную дверь) и даже запускать двигатель, не вставляя ключ в замок.

Функции кнопок на электронном ключе подобны функциям кнопок на пульте дистанционного управления замками дверей. (См. пункт “Дистанционное управление замками дверей” в данном разделе.)



OXM049200

Для извлечения механического ключа нажмите и удерживайте кнопку отпускания фиксатора.

Вставлять механический ключ необходимо до щелчка.

D040100АНМ

### Функции электронного ключа

Имея при себе электронный ключ, можно запереть и отпереть двери автомобиля (в том числе заднюю откидную дверь). Кроме того, с его помощью можно запускать двигатель. Подробные сведения представлены ниже.



OHM048002

D040101ВНМ

### Запирание дверей

Если все двери автомобиля (включая заднюю откидную дверь) закрыты, и хотя бы одна из них не заперта, то при нажатии кнопки на наружной ручке передней двери происходит запирание всех дверей (в том числе задней откидной). При этом один раз мигают лампы аварийной сигнализации, что свидетельствует о запирании дверей. Данная кнопка действует только в том случае, когда электронный ключ находится в пределах расстояния 0,7~1 м (28~40 дюймов) от наружной ручки двери.

Если вы хотите узнать, заперта ли какая-либо дверь, следует проверить работу кнопку блокировки двери внутри автомобиля или потянуть за наружную ручку двери.

При нажатии кнопки в любой из следующих ситуаций двери не запираются, и раздается трехкратный звуковой сигнал:

- Электронный ключ находится в автомобиле.
- Кнопка запуска и остановки двигателя находится в положении АСС или ON (ВКЛ).
- Открыта любая из дверей, исключая крышку багажника.

D040102ВНМ

### **Отпирание дверей**

Если все двери автомобиля (включая заднюю откидную дверь) закрыты и заперты, то при нажатии кнопки на наружной ручке передней двери происходит отпирание всех дверей (в том числе задней откидной). Данная кнопка действует только в том случае, когда электронный ключ находится в пределах расстояния 0,7~1 м (28~40 дюймов) от наружной ручки двери.

В случае обнаружения присутствия электронного ключа на расстоянии 0,7~1 м (28~40 дюймов) от наружной ручки передней двери другие люди также могут открыть дверь без помощи электронного ключа.

D040103АНМ

### **Отпирание задней откидной двери**

Если задействовать переключатель на ручке задней откидной двери, находясь в пределах 0,7~1 м (28~40 дюймов) от этой ручки и имея при себе электронный ключ, задняя дверь отпирается и открывается.

При этом лампы аварийной сигнализации дважды мигают, что свидетельствует об отпирании задней откидной двери.

Кроме того, если открыть, а затем закрыть заднюю откидную дверь, она автоматически запирается.

D040104АНМ

### **Запуск двигателя**

Вы можете запускать двигатель, не вставляя ключ в замок зажигания. Для получения дополнительной информации обратитесь к подразделу “Запуск двигателя с помощью электронного ключа” в разделе 5.

D040300АНМ

### Меры предосторожности при обращении с электронным ключом

#### \* К СВЕДЕНИЮ

- Если по какой-либо причине вы потеряли свой электронный ключ, вы не сможете запустить двигатель. В случае необходимости отбуксируйте автомобиль и обратитесь к авторизованному дилеру компании KIA.
- На один автомобиль можно регистрировать не более 2 электронных ключей. Если вы потеряли электронный ключ, следует незамедлительно отвезти автомобиль к авторизованному дилеру компании KIA и отдать ключ для защиты автомобиля от возможного угона.
- Электронный ключ не будет работать в любом из следующих случаев:
  - Электронный ключ находится рядом с источником радиосигналов (например, радиостанцией или аэропортом), который может создавать помехи для нормальной работы электронного ключа.

(Продолжение)

(Продолжение)

- Вы держите электронный ключ рядом с портативной рацией или сотовым телефоном.
- Рядом с вашим автомобилем работает электронный ключ другого автомобиля.

Если электронный ключ не работает надлежащим образом, отпирайте и запирайте двери при помощи механического ключа. При возникновении проблем с электронным ключом обращайтесь к авторизованному дилеру компании KIA.

#### **⚠ ВНИМАНИЕ**

*Не допускайте попадания на электронный ключ воды и любых других жидкостей. Действие гарантии производителя автомобиля не распространяется на неисправности системы дистанционного управления замками дверей, вызванные контактом с водой или иными жидкостями.*

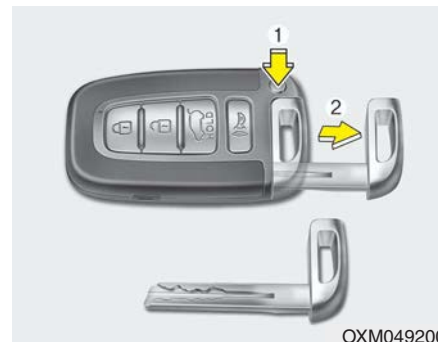

ОХМ049200

D040400АНМ

### Примечания по использованию ключей

Оставляя ключи работнику автостоянки или гостиницы, можно заблокировать вещевой ящик следующим образом:

1. Удерживая кнопку отпущения (1), извлеките механический ключ.
2. Закройте вещевой ящик и запирайте его механическим ключом.
3. Оставьте электронный ключ работнику автостоянки. Вещевой ящик не откроется без механического ключа.

## ДИСТАНЦИОННОЕ УПРАВЛЕНИЕ ЗАМКАМИ ДВЕРЕЙ (ПРИ НАЛИЧИИ)

■ Тип А

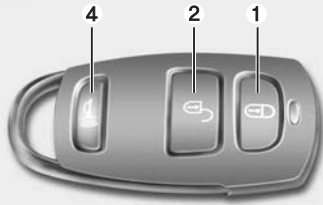

1VQA2002B

■ Тип В

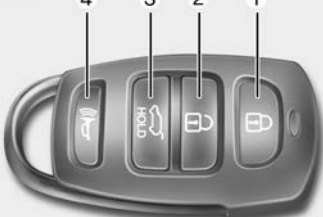

ОНМ040250

■ Тип С

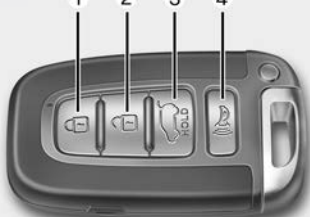

ОХМ049004

### Работа системы дистанционного управления замками дверей

D020101BHM-EE

#### Запирание (1)

Все двери (включая заднюю откидную дверь) запираются при нажатии кнопки запирания.

Если все двери (включая заднюю откидную) закрыты, лампы аварийной сигнализации мигают один раз, что свидетельствует о запирании всех дверей (в том числе задней откидной). Впрочем, если любая из боковых дверей (или задняя откидная) открыта, лампы аварийной сигнализации мигать не будут. Если закрыть все боковые двери и заднюю откидную дверь после нажатия на кнопку запирания, лампы аварийной сигнализации мигнут один раз.

D020102BHM-EE

#### Отпирание (2)

Все двери (включая заднюю откидную дверь) отпираются при нажатии кнопки отпирания.

При этом дважды мигают лампы аварийной сигнализации, что свидетельствует об отпирании дверей. Впрочем, если не открыть ни одну дверь в течение 30 секунд после нажатия кнопки, то все двери (в том числе задняя откидная) автоматически запираются.

D020104AHM

#### Отпирание двери багажного отделения (3) (при наличии)

При нажатии кнопки (в течение более 1 секунды) произойдет отпирание двери багажного отделения.

Огни аварийной сигнализации мигнут дважды для информирования об отпирании двери багажного отделения.

После нажатия этой кнопки произойдет автоматическое запирание двери багажного отделения, если она не будет открыта в течение 30 секунд.

Также, если дверь багажного отделения открыть, а потом закрыть, произойдет ее автоматическое запирание.



D020104BHM

### **Сигнализация (4)**

Если удерживать эту кнопку более 0,5 секунды, включается звуковой сигнал и лампы сигнализации мигают в течение 30 секунд. Чтобы отключить звуковой сигнал и лампы, нажмите любую кнопку на передатчике.

D020200AHM

### **Меры предосторожности при использовании пульта дистанционного управления**

#### **\* К СВЕДЕНИЮ**

Пульт дистанционного управления не будет работать в следующих случаях:

- Ключ находится в замке зажигания.
- Пульт находится за пределами максимального расстояния передачи (около 30 м).
- Батарея пульта разряжена.
- Свободному прохождению сигнала мешают другие автомобили или иные объекты.
- Крайне низкая температура окружающего воздуха.

(Продолжение)

(Продолжение)

- Пульт дистанционного управления находится рядом с источником радиосигналов, например, радиостанцией или аэропортом, который может создавать помехи нормальной работе пульта.

Если пульт дистанционного управления работает не так, как положено, открывайте и запирайте двери при помощи ключа зажигания. При возникновении проблем с пультом дистанционного управления следует обратиться к авторизованному дилеру компании KIA.

#### **\* К СВЕДЕНИЮ**

Для замены пульта дистанционного управления обратитесь к авторизованному дилеру компании KIA, который осуществит его перепрограммирование.



### **ВНИМАНИЕ**

*Не допускайте контакта пульта дистанционного управления с водой или любой другой жидкостью. Неисправность системы дистанционного отпирания дверей, вызванная контактом с водой или иными жидкостями, не покрывается гарантией, предоставляемой производителем автомобиля.*

**⚠ ВНИМАНИЕ**

*Внесение изменений и модификаций, которые положительным образом не одобрены стороной, ответственной за соблюдение требований нормативных документов, может повлечь за собой лишение прав пользователя на эксплуатацию данного оборудования. Действие гарантии производителя автомобиля не распространяется на неисправности системы дистанционного управления замками дверей, вызванные внесением изменений или модификаций, которые положительным образом не одобрены стороной, ответственной за соблюдение требований нормативных документов.*

■ Тип А / В

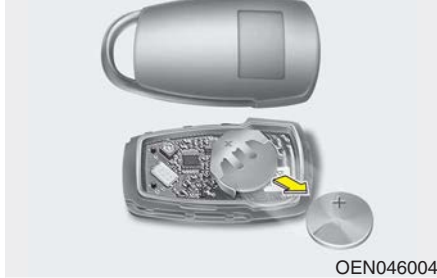

■ Тип С

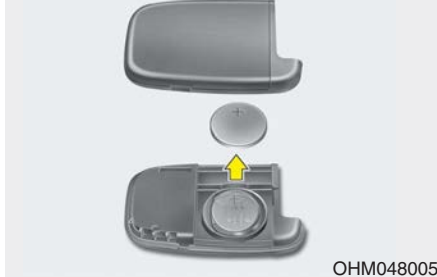

D020300BHM

**Замена батарейки**

Аккумуляторная батарея рассчитана на работу в течение нескольких лет, но если передатчик или smart key плохо работают, попробуйте заменить аккумулятор на новый.

Если вы не использовать или менять аккумуляторную батарею, обратитесь к авторизованному дилеру KIA.

1. Рычаг открывает центральную крышку передатчика или smart key.
2. Замените батарейку на новую (CR2032). При замене следите за тем, чтобы положительный полюс батарейки (“+”) был обращен вверх, как показано на рисунке.
3. Установите батарейку в порядке, обратном порядку снятия.

**⚠ ВНИМАНИЕ**

- *Передачик или электронный ключ рассчитаны на несколько лет безотказного использования, однако их работа может быть нарушена, в случае воздействия влажности или статического электричества. Если возникло сомнение, как использовать, или как установить батарейку, следует обратиться к официальному дилеру KIA.*
- *Использование несометствующей батарейки может привести к нарушению работы передатчика или электронного ключа. Необходимо использовать только соответствующую батарейку.*

*(продолжение)*

*(продолжение)*

- *Чтобы избежать повреждения передатчика или электронного ключа, недопустимо подвергать его воздействию влаги, тепла или солнечного света. Утилизация аккумуляторных батарей должна проводиться в соответствии с местным законодательством или нормативами.*
- *Неправильно утилизированная аккумуляторная батарея может нанести вред окружающей среде и здоровью людей. Утилизация аккумуляторных батарей должна проводиться в соответствии с местным законодательством или нормативами.*

**ПРОТИВОУГОННАЯ СИГНАЛИЗАЦИЯ (ПРИ НАЛИЧИИ)**

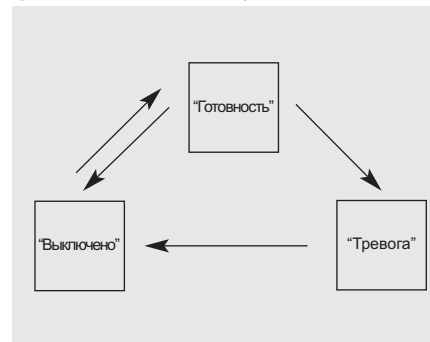

D030000AEN

Эта система предназначена для защиты автомобиля от несанкционированного проникновения. В работе системы существуют три этапа: первый этап называется "Готовность", второй - "Тревога", третий этап - "Выключено". Во сработавшем состоянии система противоугонной сигнализации подает звуковой тревожный сигнал одновременно с миганием огней аварийной сигнализации.

D030100BHM-EE

### “Готовность”

Остановите автомобиль на месте стоянки и выключите двигатель. Активируйте систему в порядке, описанном ниже.

1. Выньте ключ зажигания из замка зажигания и выйдите из автомобиля.
2. Убедитесь в том, что все двери (включая дверь багажного отделения) и капот закрыты, а их замки заблокированы.
3. Заприте двери с помощью передатчика системы дистанционного открывания замков (или электронного ключа).

После совершения действий, перечисленных выше, огни аварийной сигнализации мигнут один раз, показывая, что система активирована.

Если какая-либо дверь (включая дверь багажного отделения) остается открытой, огни аварийной сигнализации мигать не будут, а противоугонная сигнализация не будет приведена в состояние “Готовность”. После этого огни аварийной сигнализации мигнут в случае закрытия всех дверей (включая дверь багажного отделения) и капота.

### \* К СВЕДЕНИЮ

Чтобы активировать систему противоугонной сигнализации, управляемую с помощью ключа, обратитесь к уполномоченному дилеру KIA.

**Не активируйте систему, пока все пассажиры не покинут автомобиль. Если система активируется, когда в салоне остается пассажир(ы), сигнализация может сработать в момент выхода этого пассажира(ов) из автомобиля. Если какая-либо дверь (включая дверь багажного отделения) открывается в течение 30 секунд после перевода сигнализации в состояние “Готовность”, система вернется в состояние “Выключено” для предупреждения ложного сигнала тревоги.**

D030200AHM-EE

### “Тревога”

Система сигнализации, находящаяся в состоянии “Готовность”, срабатывает в следующих случаях.

- Передняя или задняя боковая дверь открыта без использования передатчика (или электронного ключа).
- Задняя откидная дверь открыта без использования передатчика (или электронного ключа).
- Открыт капот двигателя.

Включается звуковой сигнал, и лампы аварийной сигнализации непрерывно мигают в течение около 30 секунд. Чтобы отключить систему, необходимо отпереть двери с помощью передатчика (или электронного ключа).

D030400AHM-EE

### “Выключено”

Система противоугонной сигнализации отключается в следующих случаях:

#### Передачик

- Нажата кнопка отпирания дверей.
- Дверь открыта механическим ключом.

#### Электронный ключ

- Нажата кнопка отпирания дверей.
- Нажата кнопка наружной ручки передней двери, при этом электронный ключ находится рядом с автомобилем.
- Нажата кнопка отпирания задней откидной двери.
- Задняя откидная дверь открыта, при этом электронный ключ находится рядом с автомобилем.
- Дверь открыта механическим ключом.

После отпирания дверей, лампы аварийной сигнализации дважды мигают, что свидетельствует об отключении системы противоугонной сигнализации.

Если в течение 30 секунд после нажатия кнопки отпирания ни одна дверь (в том числе задняя откидная) не открыта, система снова включается.

### \* К СВЕДЕНИЮ

- Не пытайтесь запустить двигатель, если система сигнализации находится в состоянии “Готовность”. Электродвигатель стартера блокируется, если система сигнализации включена. Если система не переводится в выключенное состояние при помощи пульта дистанционного управления, вставьте ключ в замок зажигания, поверните его в положение ON и подождите 30 секунд. После этого система сигнализации будет отключена.
- При утере ключей обратитесь к авторизованному дилеру компании KIA.



### ВНИМАНИЕ

*Не вносите изменения в конструкцию и не меняйте настройки системы противоугонной сигнализации, поскольку это может стать причиной возникновения неисправности. Обслуживание системы противоугонной сигнализации должно выполняться только авторизованным дилером KIA.*

*На неисправности системы противоугонной системы, вызванные несанкционированными изменениями конструкции или настроек, не распространяется действие гарантийных обязательств изготовителя транспортного средства.*

## ЗАМКИ ДВЕРЕЙ

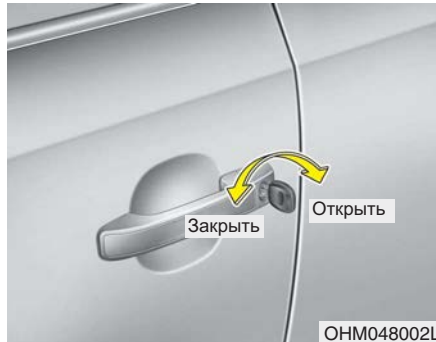

D050100АНМ

### Управление замками дверей снаружи автомобиля

- Поверните ключ против направления движения автомобиля для разблокировки замков, и по движению автомобиля - для их блокировки.
- При запирании/отпираии двери водителя ключом происходит автоматическое запираение/отпираение всех дверей автомобиля.
- Отпираение и запираение дверей можно также производить при помощи пульта дистанционного управления (или электронного ключа) (при наличии).

- После разблокировки замков открыть дверь можно, потянув ручку двери на себя.
- При закрытии двери нужно на нее нажать. Убедитесь в надежности закрытия дверей.

### \* К СВЕДЕНИЮ

- В холодных и влажных климатических условиях замки и механизмы дверей могут работать плохо из-за замерзания.
- При многократном запираии/отпираии в течение очень короткого промежутка времени, как при помощи ключа, так при помощи блокиратора замка, возможно временное прекращение работы системы с целью защиты электрической цепи и предотвращения повреждения элементов системы.

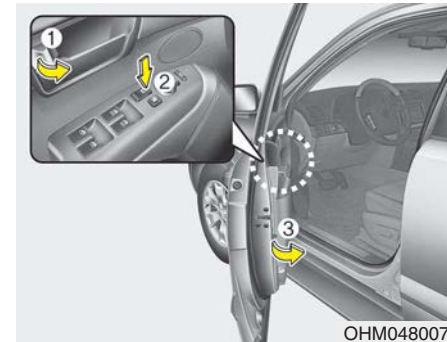

- Для запираия двери без помощи ключа переведите внутреннюю кнопку блокировки двери (1) или переключатель централизованного управления замками дверей (2) в положение "Lock" ("Закрыто"), и закройте дверь (3).
- При запираии двери при помощи переключателя централизованного управления замками дверей (2) произойдет автоматическая блокировка замков всех дверей.

### \* К СВЕДЕНИЮ

Оставляя автомобиль без присмотра, всегда вынимайте ключ из замка зажигания, ставьте автомобиль на стояночный тормоз, закрывайте все окна и запирайте все двери.



### Управление замками дверей изнутри автомобиля

D050201АНМ-ЕЕ

#### *При помощи кнопки блокировки двери*

- Для отпирания двери переведите кнопку блокировки двери (1) в положение “Unlock” (“Открыто”). На кнопке будет видна отметка красного цвета (2).
- Для запираения двери переведите кнопку блокировки двери (1) в положение “Lock” (“Закрето”). Если дверь закрыта должным образом, отметки красного цвета (2) на кнопке блокировки двери не будет видно.
- Чтобы открыть дверь, потяните ее ручку (3) наружу.

- Если потянуть внутреннюю ручку двери водителя (или переднего пассажира) в тот момент, когда кнопка блокировки двери находится в положении блокировки, произойдет разблокировка этой кнопки, и дверь откроется (при наличии данной функции).
- Передние двери не запираются, если ключ вставлен в замок зажигания (или электронный ключ находится внутри автомобиля), и если любая из передних дверей открыта.

### **▲ ОСТОРОЖНО**

- Неисправность замка двери  
В случае отказа замка двери с электроприводом человек, находящийся внутри автомобиля, может использовать один или несколько из следующих способов для выхода наружу:

- Несколько раз попробовать открыть замок двери (как при помощи электропривода, так и вручную), и одновременно тянуть на себя ручку двери.
- Использовать замки и ручки других дверей, как передних, так и задних.
- Опустить стекло окна передней двери и использовать ключ для того, чтобы открыть дверь снаружи. Управление замками дверей изнутри автомобиля.
- Подойдите к багажному отделению и откройте дверь багажного отделения.

Дверь водителя



Дверь пассажира

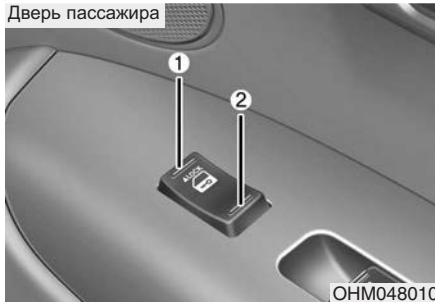

D050202AHM-EE

**Автомобили, оборудованные переключателем централизованного управления замками дверей**

Управление замками производится нажатием на этот переключатель.

- При нажатии на переднюю часть (1) клавиши переключателя замки всех дверей автомобиля будут заблокированы.
- При нажатии на заднюю часть (2) клавиши переключателя замки всех дверей автомобиля будут разблокированы.
- Если ключ находится в замке зажигания (или электронный ключ находится в автомобиле), и любая из передних дверей остается открытой, нажатие на переднюю часть (1) клавиши переключателя централизованного управления замками дверей не приведет к запираению дверей.

**⚠ ОСТОРОЖНО - Двери**

- Во время движения автомобиля его двери должны всегда быть полностью закрыты, а их замки - заблокированы, для исключения случайного открывания дверей. Кроме того, нахождение дверей в запертом состоянии затруднит несанкционированное проникновение в автомобиль при его остановке или снижении скорости.
- Соблюдайте осторожность при открывании дверей, убедитесь в отсутствии приближающихся автомобилей, мотоциклов, велосипедистов или пешеходов, которые могут оказаться в зоне открывания двери. Открывание двери при наличии приближающейся помехи может привести к нанесению вреда здоровью людей или имуществу.



### **ОСТОРОЖНО**

- Автомобили с незапертыми дверьми

Оставляя автомобиль с незапертыми дверьми, Вы можете сделать его мишенью для воров или спровоцировать причинение вреда Вам или другим людям злоумышленником, который может спрятаться в автомобиле в Ваше отсутствие. Оставляя автомобиль без присмотра, всегда вынимайте ключ из замка зажигания, ставьте автомобиль на стояночный тормоз, закрывайте все окна и запирайте все двери.

### **ОСТОРОЖНО**

- Дети, оставленные без присмотра

Салон закрытого автомобиля может нагреться до чрезвычайно высокой температуры, что может привести к гибели или вреду здоровью оставленных без присмотра детей или животных, не имеющих возможности выбраться из автомобиля. Более того, дети могут начать играть с потенциально опасными для них деталями интерьера автомобиля, или подвергнуться опасностям иного рода, например, в результате проникновения в автомобиль постороннего человека. Никогда не оставляйте без присмотра детей и животных в автомобиле.

D050300AHM

### **Система разблокирования дверей, оснащенная датчиком удара (при наличии)**

При раскрытии подушек безопасности вследствие ударного воздействия все двери автоматически разблокируются.

D050400AHM-EE

## \* К СВЕДЕНИЮ

Уполномоченные дилеры KIA могут включать и отключать некоторые функции автоматического запираения /отпираения дверей:

- Автоматическое отпираение дверей с помощью соответствующей кнопки со стороны водителя.
- Автоматическое запираение дверей с датчиком скорости (только для Китая).
- Автоматическое запираение/отпираение дверей при включении/отключении передачи Р (Парковка) (только для Китая).
- Автоматическое отпираение дверей при извлечении ключа из замка зажигания (в случае электронного ключа - при переключении кнопки запуска и остановки двигателя в положение OFF) (только для Китая).

Чтобы включить или отключить какую-либо функцию отпираения/запираения дверей, обратитесь к уполномоченному дилеру KIA.



D050500AEN

### Устройство блокировки замков задних дверей, предотвращающее их открывание детьми

Специальное устройство блокировки замков задних дверей предназначено для предотвращения их случайного открывания детьми, находящимися внутри автомобиля. Это устройство необходимо использовать всегда при нахождении детей в автомобиле.

1. Откройте заднюю дверь.
2. Переместите расположенный на задней кромке двери переключатель устройства блокировки замка двери, предотвращающего ее открывание детьми, в положение "Lock" (🔒). При нахождении переключателя в таком положении задняя дверь не откроется, даже если потянуть на себя внутреннюю ручку двери изнутри автомобиля.
3. Закройте заднюю дверь.

Для открывания задней двери потяните на себя наружную ручку двери (1).

Даже при разблокировке замков дверей задняя дверь не откроется при помощи внутренней ручки двери (2) до тех пор, пока не будет разблокировано устройство, предотвращающее случайное открывание дверей детьми (🔒).

### **⚠ ОСТОРОЖНО**

- Замки задних дверей

Если дети случайно откроют задние двери во время движения автомобиля, они могут выпасть наружу и получить серьезные травмы или погибнуть. Для предотвращения открывания задних дверей детьми, находящимися внутри автомобиля, необходимо всегда использовать специальное устройство блокировки.

## ДВЕРЬ БАГАЖНОГО ОТДЕЛЕНИЯ

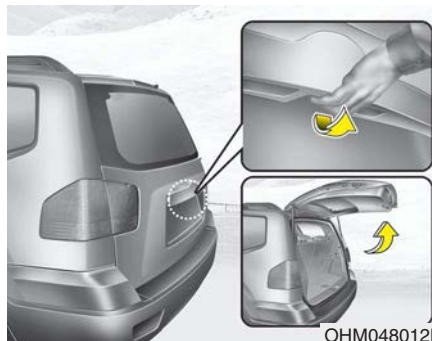

D070100BHM-EE

### Открывание двери багажного отделения

- Запирание и отпирание задней откидной двери происходит одновременно с запиранием и отпиранием всех боковых дверей с помощью ключа, передатчика (или электронного ключа) или переключателя центрального замка.
- При нажатии кнопки отпирания задней откидной двери на передатчике (или электронном ключе) отпирается только задняя дверь. Если открыть, а затем закрыть заднюю откидную дверь, она автоматически запирается.

- Чтобы открыть заднюю откидную дверь, если она не заперта, нажмите кнопку на ручке задней двери и потяните эту ручку вверх.

### \* К СВЕДЕНИЮ

В холодных и влажных климатических условиях замки и механизмы дверей могут работать плохо из-за замерзания.

### **⚠ ОСТОРОЖНО**

Дверь багажного отделения поднимается вверх. Убедитесь в отсутствии посторонних предметов или людей рядом с задней частью автомобиля при открывании двери багажного отделения.

### **⚠ ВНИМАНИЕ**

*Перед началом движения автомобиля убедитесь в том, что дверь багажного отделения закрыта. В противном случае возможно повреждение цилиндров подъема двери багажного отделения и узлов ее крепления.*

D070200BHM

### **Закрытие двери багажного отделения**

Чтобы закрыть заднюю откидную дверь, опустите ее с усилием до порогового уровня. После этого дверь будет закрыта и заперта автоматически. Убедитесь, что задняя откидная дверь надежно заперта.

### **\* К СВЕДЕНИЮ**

- При закрывании задней откидной двери прилагать значительное усилие не требуется. Задняя откидная дверь закрывается и автоматически запирается, если опустить ее до порогового уровня.
- Если повторно открыть и закрыть заднюю дверь несколько раз подряд, автоматическое закрывание и запираение может не сработать. В этом случае закройте заднюю дверь вручную и выждите около 10 секунд. После этого нормальная работа двери восстановится.

### **ВНИМАНИЕ**

*При закрывании задней откидной двери убедитесь в отсутствии посторонних предметов вблизи деталей ее замка. В противном случае возможно повреждение привода замка задней откидной двери.*

### **ОСТОРОЖНО**

- Выхлопные газы

При движении автомобиля с раскрытой дверью багажного отделения внутрь автомобиля будут попадать выхлопные газы, что может привести к серьезному вреду здоровью или гибели находящихся в нем людей.

При необходимости движения с раскрытой дверью багажного отделения откройте все вентиляционные отверстия и окна автомобиля, чтобы обеспечить дополнительное поступление воздуха в автомобиль снаружи.

### **ОСТОРОЖНО**

Следите за тем, чтобы ваши руки не оказались на пути закрывающейся двери.

### **ОСТОРОЖНО**

- Багажное отделение в задней части автомобиля

Не допускается перевозка людей в багажном отделении в задней части автомобиля, в котором отсутствуют какие-либо средства фиксации пассажиров. Для предупреждения телесных повреждений в случае дорожно-транспортного происшествия или внезапной остановки автомобиля люди, находящиеся в нем, должны быть надежно зафиксированы.

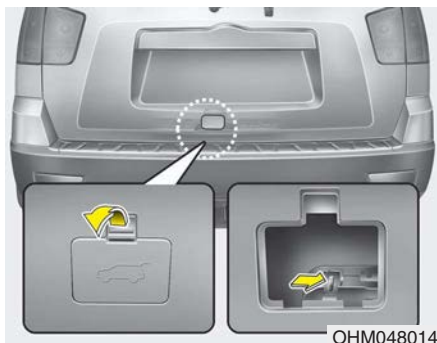

D070300AHM

### Устройство отпирания двери багажного отделения для непредвиденных случаев

В нижней части задней откидной двери имеется рычаг аварийного открывания. В случае случайного запираения задней откидной двери, когда человек находится внутри багажного отсека, заднюю дверь можно открыть, воспользовавшись этим рычагом.

### **⚠ ОСТОРОЖНО**

- Необходимо хорошо знать место расположения рычага отпирания двери багажного отделения в автомобиле и порядок отпирания двери на случай, если в непредвиденной ситуации Вы окажетесь заперты внутри багажного отделения.
- Ни в коем случае не допускается нахождение людей внутри багажного отделения автомобиля. В случае дорожно-транспортного происшествия это место является чрезвычайно опасным.
- Используйте внутренний рычаг отпирания двери багажного отделения только в непредвиденных случаях. Проявляйте особую осторожность во время движения автомобиля.

## ОСТЕКЛЕНИЕ

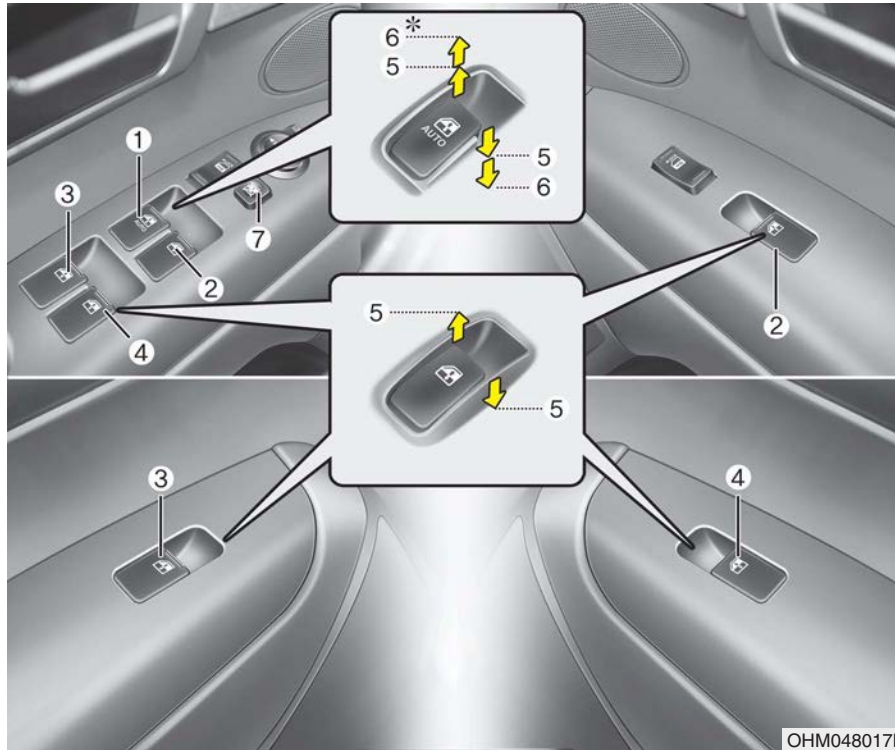

D080000AHM-EE

- (1) Переключатель управления электрическим стеклоподъемником окна двери водителя
- (2) Переключатель управления электрическим стеклоподъемником окна двери переднего пассажира
- (3) Переключатель управления электрическим стеклоподъемником задней (левой) двери
- (4) Переключатель управления электрическим стеклоподъемником задней (правой) двери
- (5) Открытие и закрытие окна
- (6) Автоматическое закрытие\*/открытие окна при помощи электрического стеклоподъемника (окно двери водителя)
- (7) Переключатель блокировки электрических стеклоподъемников

\*: при наличии

### \* К СВЕДЕНИЮ

В холодных и влажных климатических условиях электрические стеклоподъемники могут работать плохо из-за замерзания.

D080100AHM-EE

### Электрические стеклоподъемники

Для работы электрических стеклоподъемников ключ в замке зажигания должен находиться в положении ON.

На каждой двери расположен переключатель управления электрическим стекло-подъемником данной двери. Однако, на месте водителя предусмотрен переключатель блокировки электрических стеклоподъемников, который отключает стеклоподъемники окон дверей пассажиров. Управление электрическими стеклоподъемниками возможно в течение примерно 30 секунд после выключения зажигания (поворота ключа в замке зажигания в положения "ACC" или "LOCK") или после того, как ключ был извлечен из замка зажигания. Вместе с тем, если передние двери открыты, работа электрических стеклоподъемников невозможна даже в пределах 30 секунд после того, как ключ был извлечен из замка зажигания.

### \* К СВЕДЕНИЮ

Если во время движения будет замечена вибрация и колебания (в результате ударного воздействия набегающего воздушного потока) открытого окна с одной из сторон автомобиля, необходимо приоткрыть окно с противоположной стороны для уменьшения интенсивности такого воздействия.

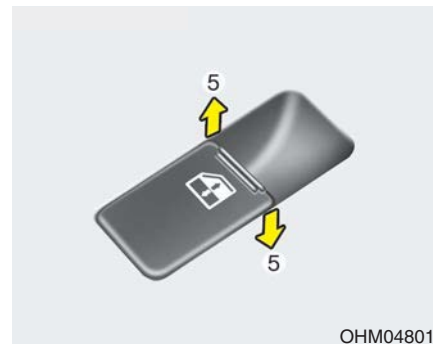

OHM048016

D080101AUN

### Открытие и закрытие окна

На двери водителя расположен общий переключатель, управляющий работой всех стеклоподъемников в автомобиле.

Чтобы открыть или закрыть окно, сместите вниз или вверх переднюю часть клавиши соответствующего переключателя до первого фиксированного положения (5).

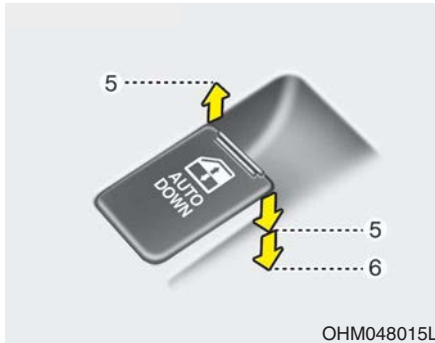

ОНМ048015L

D080102АНМ

**Автоматическое открытие окна  
(при наличии) (окно двери  
водителя)**

Быстро сместите клавишу переключателя управления электрическим стеклоподъемником до второго фиксированного положения (6), и стекло двери водителя опустится полностью даже после отпущения клавиши. Для того чтобы остановить стекло в необходимом положении во время его движения, быстро переместите клавишу переключателя в направлении, обратном направлению движения окна, и отпустите ее.

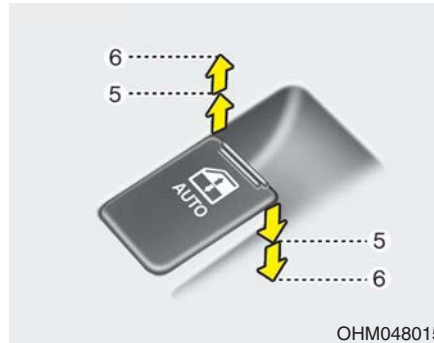

ОНМ048015

D080103АНМ-ЕЕ

**Автоматическое закрытие /  
открытие окна (при наличии)  
(окно двери водителя)**

Быстро переместите клавишу переключателя управления электрическим стеклоподъемником вниз или вверх до второго фиксированного положения (6), и стекло двери водителя опустится или поднимется полностью даже после отпущения клавиши. Для того чтобы остановить стекло в необходимом положении во время его движения, переместите клавишу переключателя в направлении, обратном направлению движения окна, и отпустите ее.

Если электрический стеклоподъемник работает неправильно, необходимо следующим образом сбросить настройки его системы автоматического управления:

1. Поверните ключ в замке зажигания в положение ON.
2. Закройте окно двери водителя и продолжайте удерживать клавишу переключателя управления электрическим стеклоподъемником не менее 1 секунды после того, как окно полностью закроется.



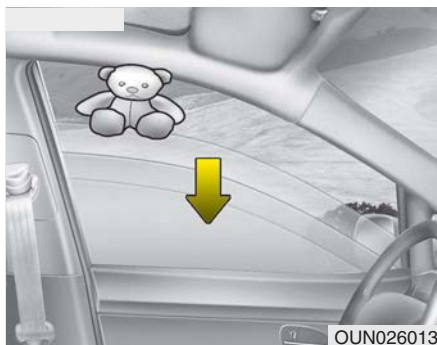

### Автоматический возврат стекла

Если при движении стекла вверх оно упрется в какой-либо предмет или часть тела человека, то система управления стеклоподъемником определит наличие сопротивления движению, и стекло остановится. Затем оно опустится примерно на 30 см (11,8 дюйма) для того, чтобы можно было устранить этот посторонний предмет. Если при удерживании клавиши переключателя управления стеклоподъемником в верхнем положении будет обнаружено сопротивление перемещению стекла, его движение вверх прекратится, после чего стекло опустится примерно на 2,5 см (1 дюйм).

А если повторно переместить клавишу вверх и удерживать ее в таком положении в пределах 5 секунд после того, как стекло автоматически опустилось вниз, функция автоматического возврата стекла отключится.

### \* К СВЕДЕНИЮ

Функция автоматического возврата стекла двери водителя находится в активном состоянии только тогда, когда поднятие стекла осуществляется в автоматическом режиме путем перемещения клавиши переключателя в крайнее верхнее положение. Если управление подъемом стекла осуществляется вручную (перемещением клавиши управления стеклоподъемником не до упора), эта функция работать не будет.

### ОСТОРОЖНО

Всегда проверяйте наличие помех перед закрытием любого окна во избежание получения травм или повреждения автомобиля. Функция автоматического возврата стекла может не сработать, если посторонний предмет, попавший между стеклом и оконной рамой, имеет диаметр менее 4 мм (0,16 дюйма): сопротивление от такого предмета может просто остаться незамеченным системой управления стеклоподъемником.



OHM048018

D080104АНМ

**Кнопка блокировки электрических стеклоподъемников**

- Водитель может отключить переключатели управления стеклоподъемниками на дверях пассажиров путем перемещения переключателя блокировки электрических стеклоподъемников, расположенного на двери водителя, в положение LOCK ("Заблокировано").
- Если кнопка блокировки стеклоподъемника в положении «LOCK» (БЛОКИРОВКА) (кнопка нажата), стеклоподъемники не управляются с центрального пульта водителя.

**⚠ ВНИМАНИЕ**

- Для предотвращения возможного повреждения системы электрических стеклоподъемников не открывайте или не закрывайте два окна одновременно. Это также способствует длительному сроку службы плавкого предохранителя.
- Никогда не пытайтесь одновременно включать в противоположных направлениях переключатели управления электрическим стеклоподъемником одной и той же двери, расположенные на месте водителя и на самой двери. В таком случае стекло остановится, и дальнейшее его перемещение станет невозможным.

**⚠ ОСТОРОЖНО**

- Остекление

- НИКОГДА не оставляйте ключ зажигания внутри автомобиля.
- НИКОГДА не оставляйте детей без присмотра внутри автомобиля. Даже очень маленькие дети могут непреднамеренно привести автомобиль в движение, оказаться зажатыми в окнах или иным образом причинить вред себе или другим людям.
- Обязательно убедитесь в том, что все части тела (ладони, руки, голова) и другие препятствия гарантированно находятся вне зоны перемещения стекла перед тем, как закрыть окно.

(продолжение)

### КАПОТ

(продолжение)

- Не позволяйте детям играть с электрическими стеклоподъемниками. Переключатель блокировки электрических стеклоподъемников, расположенный на месте водителя, должен всегда находиться в положении LOCK - "Заблокировано" (быть утоплен). Непреднамеренное управление ребенком стеклоподъемниками может привести к получению серьезных телесных повреждений.
- Не высовывайте голову или руки из оконного проема во время управления автомобилем.

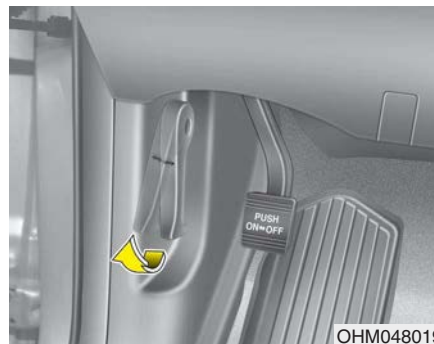

D090100AHM

#### Открытие капота

1. Потяните за ручку открывания капота для разблокировки его замка. Капот должен немного приоткрыться.

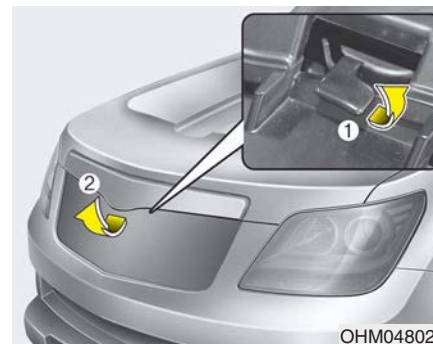

2. Подойдите к передней части автомобиля, приподнимите капот, потяните за рычаг его блокировки (1), находящийся в центральной части капота, и поднимите капот (2).
3. Поднимите капот. После того как капот окажется поднятым наполовину, далее он поднимется автоматически.

D090200АНМ

### Закрытие капота

1. Перед тем, как закрыть капот, проверьте следующее:
  - Пробки всех заправочных горловин в отсеке двигателя должны быть установлены правильным образом.
  - Необходимо убрать из отсека двигателя перчатки, ветошь и любые иные горючие материалы.
2. Опустите капот наполовину и нажмите на него, чтобы надежно зафиксировать на месте.

#### ОСТОРОЖНО

- Перед тем, как закрыть капот, убедитесь в том, что из его проема удалены все препятствия. Если закрыть капот при наличии препятствия в его проеме, это может привести к нанесению вреда здоровью людей или имуществу.
- Не оставляйте перчатки, ветошь и любые иные горючие материалы в отсеке двигателя. Это может привести к их возгоранию под воздействием высокой температуры.

#### ОСТОРОЖНО

- Перед началом движения следует достоверно убедиться в том, что капот плотно закрыт на замок. В противном случае возможно открывание капота во время движения, результатом чего будет полная потеря обзора водителем, что может стать причиной дорожно-транспортного происшествия.
- Не допускайте перемещения автомобиля с открытым капотом, поскольку в таком случае обзор будет ограниченным, а капот может при этом упасть или получить повреждения.

## КРЫШКА ГОРЛОВИНЫ ТОПЛИВНОГО БАКА

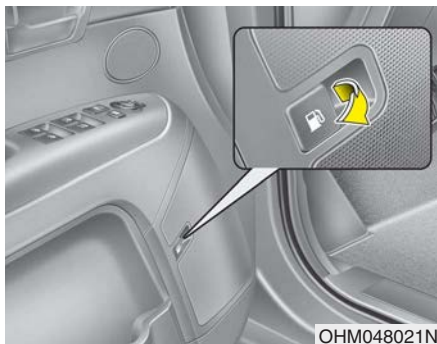

D100100АНМ

### Открытие крышки горловины топливного бака

Крышка топливного бака открывается изнутри автомобиля с помощью специальной ручки.

### \* К СВЕДЕНИЮ

Если крышка горловины топливного бака не открывается из-за того, что вокруг нее образовался лед, легко постучите по ней или надавите на нее так, чтобы сломать лед и освободить ее. Не прилагайте к ней излишнее усилие. Если это необходимо, используйте подходящую жидкость для удаления льда (не допускается использование антифриза из системы охлаждения двигателя) или переместите автомобиль в теплое место и дождитесь того, чтобы лед растаял.

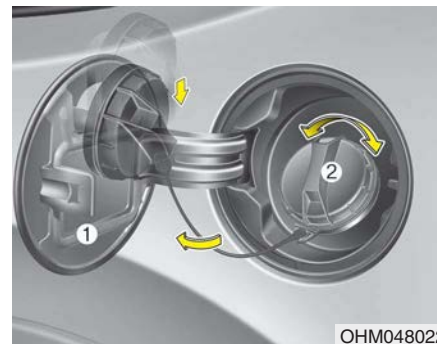

1. Заглушите двигатель.
2. Чтобы открыть крышку топливного бака, потяните рычаг открывания крышки бака.
3. Откройте крышку бака (1).
4. Для снятия крышки (2) поверните ее против часовой стрелки.
5. Залейте в бак необходимое количество топлива.

D100200AUN

### Закрытие крышки горловины топливного бака

1. Чтобы установить крышку горловины на место, поверните ее по часовой стрелке до щелчка. Щелчок указывает на то, что крышка надежно затянута.
2. Закройте крышку горловины топливного бака и слегка надавите на нее, а затем убедитесь, что она надежно закрыта.

D100300BHM

### **ОСТОРОЖНО** - Заправка автомобиля топливом

- Если топливо под давлением выплеснется наружу, оно может попасть на Вашу одежду или кожу, что подвергает Вас опасности возгорания и получения ожогов. Всегда открывайте крышку заправочной горловины аккуратно и медленно. Если из-под крышки вытекает топливо, или раздается шипящий звук, подождите до тех пор, пока эти явления не прекратятся, после чего полностью откройте крышку.
  - Не доливайте топливо в бак по верхнюю кромку заправочной горловины после того, как произойдет автоматическое отключение заправочного пистолета во время заправки.
- (продолжение)

(продолжение)

- После завершения заправки автомобиля топливом обязательно убедитесь в том, что крышка заправочной горловины плотно закрыта, для того, чтобы топливо не выплеснулось наружу в случае дорожно-транспортного происшествия.

**⚠ ОСТОРОЖНО**

- Опасности при заправке автомобиля топливом

Автомобильное топливо является огнеопасным веществом. Во время заправки автомобиля топливом следует тщательно соблюдать приведенные ниже рекомендации. В противном случае возможно получение серьезных травм, ожогов или гибель людей в результате пожара или взрыва.

- Находясь на заправочной станции, прочитайте и выполняйте все предупреждающие надписи.
- Перед заправкой автомобиля обратите внимание на место расположения кнопки, предназначенной для аварийного останова подачи топлива, если она предусмотрена на АЗС.

(продолжение)

(продолжение)

- Перед тем, как прикоснуться к заправочному пистолету, необходимо снять представляющий потенциальную опасность заряд статического электричества. Для этого прикоснитесь к любой металлической детали автомобиля, находящейся на безопасном расстоянии от горловины топливного бака, заправочного пистолета или других предметов, содержащих топливо.
- Не садитесь в автомобиль после начала заправки его топливом, поскольку это может вызвать образование заряда статического электричества за счет прикосновения к какому-либо предмету или куску ткани (из полиэстера, сатина, нейлона и т.д.), которые могут вызывать такой эффект. Разряд статического электричества может привести к воспламенению паров топлива и последующему быстрому распространению огня.

(продолжение)

(продолжение)

При необходимости возврата в салон автомобиля необходимо еще раз снять потенциально опасный заряд статического электричества. Для этого прикоснитесь к любой металлической детали в передней части автомобиля, находящейся на безопасном расстоянии от горловины топливного бака, заправочного пистолета или других предметов, содержащих топливо.

- В случае использования топливной канистры перед тем, как заливать в нее топливо, обязательно поставьте ее на землю. Разряд статического электричества от канистры может вызвать возгорание паров топлива и привести к пожару. После начала заправки необходимо поддерживать контакт с корпусом автомобиля до ее окончания. Используйте только пластиковые канистры, которые предназначены для перевозки и хранения бензина.

(продолжение)

(продолжение)

- Не используйте при заправке топливом сотовые телефоны. Наведенные ими электрические токи или вызванные ими помехи с небольшой вероятностью могут привести к возгоранию паров топлива и вызвать пожар.
- Во время заправки автомобиля топливом всегда выключайте двигатель. Искры, вызванные работой электрооборудования двигателя, могут привести к возгоранию паров топлива и вызвать пожар. Как только операция заправки завершена, проверьте плотность закрытия крышки и пробки горловины топливного бака, и только после этого запускайте двигатель.
- НЕ пользуйтесь спичками или зажигалкой, НЕ КУРИТЕ и не оставляйте зажатую сигарету в автомобиле во время его нахождения на АЗС, особенно в процессе заправки.

(продолжение)

(продолжение)

Автомобильное топливо очень легко воспламеняется, и его возгорание может привести к пожару.

- В случае возгорания в процессе заправки отойдите подальше от автомобиля и немедленно обратитесь к персоналу АЗС, а затем в пожарную службу. Следуйте всем их указаниям по обеспечению безопасности.



### ВНИМАНИЕ

- При заправке транспортного средства необходимо придерживаться “требования к топливу” изложенных в разделе 1.
- Если пробка заправочной горловины топливного бака требует замены, используйте только оригинальную пробку KIA, или ее аналог, предназначенный для данного автомобиля.

(продолжение)

(продолжение)

Использование несоответствующей пробки может привести к серьезному отказу топливной системы или системы снижения токсичности выхлопа.

- Не допускайте попадания топлива на внешнюю поверхность автомобиля. Любой тип топлива при попадании на окрашенные поверхности может вызвать повреждение лакокрасочного покрытия.
- После заправки автомобиля убедитесь в том, что крышка заправочной горловины надежно закрыта и не допустит выплескивания топлива в случае дорожно-транспортного происшествия.



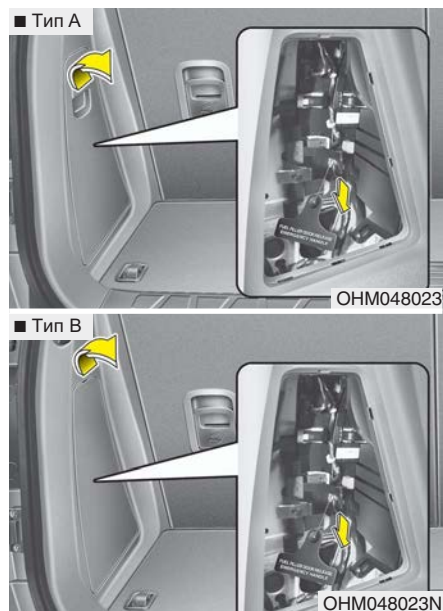

D100500АНМ

### **Открытие крышки горловины топливного бака в непредвиденной ситуации**

Если крышка горловины топливного бака не открывается при помощи кнопки, расположенной на месте водителя, ее можно открыть вручную.

Снимите панель в багажном отсеке.  
Слегка потяните наружу рукоятку.

#### **⚠ ВНИМАНИЕ**

*Не прилагайте к рукоятке излишних усилий, чтобы не повредить отделку багажного отсека или саму рукоятку.*

## ЛЮК (ПРИ НАЛИЧИИ)



OHM048024

D110000AHM-EE

Люк в крыше автомобиля, при его наличии, можно сдвинуть назад или приоткрыть при помощи кнопок управления, которые расположены на потолочной панели.

Все движения люка (открытие, закрытие или поднятие) возможны только при ключе зажигания в положении ON.

### \* К СВЕДЕНИЮ

- В холодных и влажных климатических условиях люк может работать плохо из-за замерзания.
- После мойки автомобиля или после дождя убедитесь в полном удалении воды с люка перед тем, как открыть его.

### ⚠ ВНИМАНИЕ

*Запрещается продолжать двигать рычаг управления люком крыши после полного закрывания, открывания или наклона люка. В противном случае возможно повреждение электропривода или других деталей системы.*

### \* К СВЕДЕНИЮ

Люк нельзя сдвинуть, когда он находится в приподнятом положении, также его нельзя приподнять, когда он открыт полностью или частично.

### ⚠ ОСТОРОЖНО

Никогда не регулируйте положение люка и солнцезащитной шторки во время управления автомобилем. Это может привести к потере управления и к дорожно-транспортному происшествию, результатом которого может быть гибель людей, нанесение тяжелых телесных повреждений или причинение ущерба имуществу.



D110100AHM

OHM048025

### Сдвигание люка

Чтобы открыть или закрыть люк крыши (сдвиг вручную), передвиньте рычаг управления люком крыши вперед или назад до первого порогового положения.

При движении рычага вниз люк крыши закрывается.

### Чтобы открыть люк крыши автоматически:

Потяните рычаг управления люком крыши назад до второго порогового положения и отпустите его. Люк крыши автоматически откроется, но не до конца. Если требуется открыть люк полностью, потяните рычаг еще раз. При этом люк крыши будет открываться только по мере удерживания рычага.

Чтобы остановить движение люка крыши, кратковременно сдвиньте рычаг вперед или назад.

### Чтобы закрыть люк крыши автоматически:

Передвиньте рычаг управления люком крыши вперед до второго порогового положения и отпустите его. Люк крыши автоматически закроется полностью.

Чтобы остановить движение люка крыши, кратковременно сдвиньте рычаг в любую сторону.



D110101AEN

OHM048026

### Автоматический возврат люка

Если в процессе автоматического закрытия люк столкнется с посторонним предметом или частью тела человека, он немного сместится в обратном направлении и остановится в таком положении.

Эта функция не сработает при блокировании в проеме люка небольшого предмета. Перед закрытием люка необходимо убедиться в том, что в его проеме нет посторонних предметов.

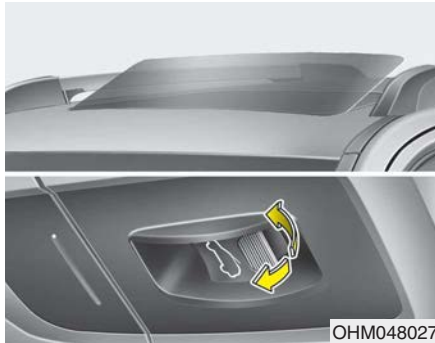

D110200AHM

### Поднятие люка

Чтобы открыть люк крыши (функция автоматического наклона), передвиньте рычаг управления вверх до второго порогового положения. Произойдет наклон люка крыши до полного открытия. Чтобы остановить наклон люка в любой момент, задействуйте рычаг управления.

Чтобы закрыть люк крыши, передвиньте рычаг управления вниз и удерживайте его, пока люк не перейдет в нужное положение.

### **⚠ ОСТОРОЖНО - Люк**

- Проявляйте осторожность и не допускайте защемления частей тела человека (головы, рук, туловища) закрывающимся люком.
- Не высовывайте голову или руки в проем люка во время управления автомобилем.
- Перед закрытием люка убедитесь в отсутствии рук или головы в зоне его движения.

### **⚠ ВНИМАНИЕ**

- *Периодически очищайте направляющие люка от накопившейся на них грязи.*
- *Если попытаться открыть люк при минусовой температуре или в случае, когда он покрыт снегом или льдом, это может привести к повреждению его стекла или электропривода.*
- *Конструкцией люка предусмотрено его сдвигание вместе с перемещением солнцезащитной шторки. Не оставляйте солнцезащитную шторку в закрытом положении, если люк открыт.*



D110300AEN

### Солнцезащитная шторка

Солнцезащитная шторка открывается автоматически вместе со стеклянной панелью при сдвигании последней. Если необходимо ее закрыть, это нужно сделать вручную.

D110500AHM-EE

### Сброс настроек системы управления люком

Если аккумуляторная батарея автомобиля была отключена или разрядилась, необходимо следующим образом сбросить настройки системы управления люком:

1. Поверните ключ в замке зажигания в положение ON.

2. В зависимости от положения люка сделайте следующее.

1) в случае если люк полностью закрыт или приподнят:

Передвиньте рычаг управления люком крыши вверх и удерживайте его, пока люк не перейдет в полностью вертикальное положение.

2) в случае если люк частично сдвинут:

Передвиньте рычаг управления люком крыши вперед и удерживайте его, пока люк не закроется полностью. Передвиньте рычаг управления люком крыши вверх и удерживайте его, пока люк не перейдет в полностью вертикальное положение.

3. Отпустите рычаг управления люком.

4. Передвиньте рычаг управления люком крыши вверх и удерживайте его (примерно 10 секунд), пока люк не вернется к исходному углу наклона, поднявшись чуть выше максимального наклона. Затем отпустите рычаг.

5. Передвиньте рычаг вверх и удерживайте его (около 6 секунд), пока механизм люка не выполнит следующие операции:

СМЕЩЕНИЕ ВНИЗ → СДВИГ В ОТКРЫТОЕ ПОЛОЖЕНИЕ → СДВИГ В ЗАКРЫТОЕ ПОЛОЖЕНИЕ

После этого отпустите кнопку.

После завершения этой операции настройки системы управления люком сброшены.

## СИСТЕМА ПАМЯТИ ВОДИТЕЛЬСКОГО МЕСТА (ПРИ НАЛИЧИИ)



D120000АНМ

Система памяти водительского места предназначена для сохранения и повторного вызова информации о положениях сиденья водителя, наружного зеркала заднего вида и рулевого колеса путем простого нажатия кнопки. Благодаря возможности сохранения информации о требуемых положениях в памяти системы, разные водители могут быстро изменять положение сиденья водителя, наружного зеркала заднего вида и рулевого колеса в соответствии со своими предпочтениями.

В случае отсоединения аккумуляторной батареи содержимое памяти водительского места теряется, и информацию о настройках водительского места необходимо сохранять заново.

### \* К СВЕДЕНИЮ

При возникновении неисправности системы памяти 10 раз раздается предупредительный звуковой сигнал. В этом случае обратитесь к авторизованному дилеру компании KIA для проведения проверки системы памяти водительского места.

### **⚠ ОСТОРОЖНО**

**Никогда не пытайтесь использовать систему памяти водительского места во время движения автомобиля.**

**Это может привести к потере управления и дорожно-транспортному происшествию, результатом которого может быть гибель людей, нанесение тяжелых телесных повреждений или причинение ущерба имуществу.**

### **Сохранение информации о положениях в памяти с помощью кнопок на двери**

D120101АНМ-ЕЕ

#### *Сохранение информации о настройках водительского места*

1. Переведите рычаг переключения передач в положение Р (Парковка) при включенном зажигании.
2. Отрегулируйте положение сиденья водителя, наружного зеркала заднего вида и рулевого колеса для обеспечения максимального удобства управления автомобилем.
3. Нажмите кнопку SET (Установить) на панели управления. Один раз раздается звуковой сигнал.
4. В течение 5 секунд после нажатия кнопки SET нажмите одну из кнопок ячеек памяти (1 или 2). После успешного сохранения настроек в памяти два раза раздается звуковой сигнал.

D120102АНМ-ЕЕ

### **Повторный вызов информации о положениях из памяти**

1. Установите рычаг переключения передач положение Р (Парковка), если выполнено одно из следующих условий:

- Переключатель зажигания в положении ON (ВКЛ).
- Дверь водителя открыта, когда переключатель зажигания находился в положении LOCK (БЛОКИРОВКА) или ACC.
- В течение 30 секунд после закрытия двери водителя, когда переключатель зажигания находился в положении LOCK (БЛОКИРОВКА) или ACC.

2. Чтобы вызвать хранящуюся в памяти информацию о положениях, нажмите кнопку требуемой ячейки памяти (1 или 2).

Один раз раздастся звуковой сигнал, после чего сиденье водителя, наружное зеркало заднего вида и рулевое колесо автоматически займут нужные положения в соответствии с сохраненными настройками.

Если во время вызова сохраненной информации о положениях из памяти системы производится регулирование положения сиденья водителя, наружного зеркала заднего вида или рулевого колеса с помощью одной из ручек регулировки, перемещение соответствующего компонента в соответствии с сохраненными настройками останавливается, и данный компонент начинает перемещаться в направлении, определяемом положением ручки регулировки. При этом остальные компоненты будут продолжать перемещение в положение, сохраненное в памяти системы.

### **⚠ ОСТОРОЖНО**

**Соблюдайте осторожность при вызове настроек из памяти, если в этот момент вы сидите в автомобиле. Если сиденье перемещается слишком далеко в любом направлении, немедленно переведите ручку регулировки положения сиденья в требуемое положение.**

D120300АНМ

### **Функция обеспечения удобства доступа (при наличии)**

Если установить рычаг переключения передач в положение Р (Парковка), сиденье водителя и рулевое колесо автоматически сдвигаются, обеспечивая удобство входа и выхода водителя.

- При отсутствии системы электронного ключа
  - При извлечении ключа из замка зажигания рулевое колесо отодвигается от водителя вперед, а сиденье - назад.
  - При установке ключа в замок зажигания рулевое колесо придвигается к водителю, и сиденье двигается вперед.
- При наличии системы электронного ключа
  - При переключении кнопки запуска и остановки двигателя в положение OFF (ВЫКЛ) рулевое колесо отодвигается от водителя, а сиденье сдвигается назад.
  - При переключении кнопки запуска и остановки двигателя в положение ACC рулевое колесо придвигается к водителю, а сиденье сдвигается вперед.

Чтобы включить или отключить функцию удобного доступа

1. Установите ключ зажигания в положение ON (ВКЛ), а рычаг переключения передач - в положение P (Парковка).
2. Нажмите кнопку SET (УСТАНОВИТЬ) и удерживайте ее не менее 10 секунд.
3. Отпустите кнопку после одиночного или двукратного звукового сигнала. Одиночный звуковой сигнал означает, что функция отключена, а двукратный - что она включена.

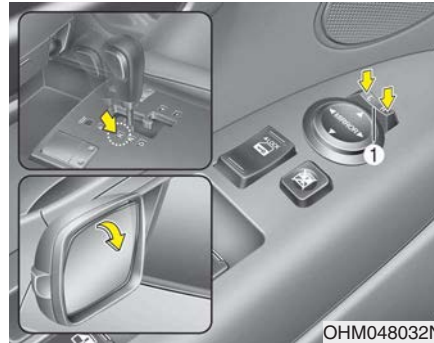

D120400AHM

### Функция облегчения парковки задним ходом (при наличии)

При движении автомобиля задним ходом наружные зеркала заднего вида смещаются вниз, что обеспечивает удобство парковки. В зависимости от положения переключателя зеркал заднего вида (1) данные зеркала действуют следующим образом:

**L / R :** Когда переключатель дистанционного управления наружными зеркалами заднего вида находится в левом (L) или правом (R) положении, оба наружных зеркала заднего вида будут двигаться вниз.

**Neutral (Нейтральное):** Если переключатель наружных зеркал заднего вида установлен в центральную позицию, то положение зеркал не изменится при включении заднего хода автомобиля.



### **\* К СВЕДЕНИЮ**

Наружные зеркала заднего вида автоматически возвращаются в свое первоначальное положение в следующих случаях:

1. Ключ в замке зажигания переводится в положение LOCK (Блокировка) (Вспомогательное оборудование).
2. Рычаг переключения передач переводится в любое положение, кроме R (Задний ход).
3. Переключатель дистанционного управления положением наружных зеркал заднего вида переводится в среднее положение.



## ПЕДАЛИ С СИЛОВЫМ ПРИВОДОМ РЕГУЛИРОВКИ ПОЛОЖЕНИЯ (ПРИ НАЛИЧИИ)



D310000AHM-EE



Можно изменять положение педалей акселератора и тормоза с помощью переключателя.

Такая возможность имеется при любом положении ключа зажигания. Впрочем, рычаг переключения передач должен находиться в положении Р (Парковка) при включении зажигания.

- При нажатии кнопки  на переключателе педали придвигаются ближе к водителю.
- При нажатии кнопки  на переключателе педали отодвигаются от водителя.

D310100AHM

### Настройка регулируемого положения педалей

1. Убедитесь, что стояночный тормоз включен.
2. Приведите педали акселератора и тормоза в крайнее переднее положение с помощью кнопки  на переключателе.
3. Отрегулируйте положение сиденья и рулевого колеса.
4. Нажимая кнопку  на переключателе, приведите педали в такое положение, при котором вы сможете полностью выжать педаль тормоза.
5. После регулировки выжмите педали несколько раз, чтобы привыкнуть к их новому положению.

### ОСТОРОЖНО

- Регулируйте положение педалей, только когда автомобиль припаркован на ровной поверхности. Не допускается регулировать положение педалей во время движения автомобиля.
- Не допускается регулировать положение педалей, выжимая педаль акселератора, поскольку в результате может повыситься скорость и ускорение двигателя.
- Прежде чем приступить к вождению автомобиля, убедитесь, что вы можете полностью выжать педаль тормоза. В противном случае не исключается, педаль не удастся выжать достаточно твердо при аварийном торможении.

### РУЛЕВОЕ КОЛЕСО

D130100АНМ

#### Усилитель рулевого управления

Усилитель рулевого управления использует мощность двигателя, для облегчения управления автомобилем. При выключенном двигателе или при отказе усилителя рулевого управления возможность вращения рулевого колеса сохраняется, но оно требует приложения больших усилий.

Если будет обнаружено любое изменение величины усилия, необходимого для поворота рулевого колеса в обычном режиме эксплуатации автомобиля, незамедлительно обратитесь к авторизованному дилеру компании KIA для проверки усилителя рулевого управления.

#### ВНИМАНИЕ

*Запрещается удерживать рулевое колесо в крайнем правом или крайнем левом положении более 5 секунд во время работы двигателя. Если удерживать рулевое колесо в одном из крайних положений более 5 секунд, это может привести к повреждению насоса усилителя рулевого управления.*

#### \* К СВЕДЕНИЮ

В случае разрыва ремня привода усилителя рулевого управления или отказа насоса усилителя рулевого управления усилие, необходимое для поворота рулевого колеса, существенно возрастет.

#### \* К СВЕДЕНИЮ

Если автомобиль находился продолжительное время на открытой стоянке в холодную погоду (при температуре ниже - 10°C/14°F), сразу после запуска двигателя может потребоваться повышенное усилие для поворота рулевого колеса, оборудованного усилителем. Это вызвано повышенной вязкостью жидкости, вызванной холодной погодой, и не является признаком неисправности.

Если это произойдет, увеличьте частоту вращения двигателя путем нажатия на педаль газа до значения 1 500 об/мин, после чего отпустите педаль, либо дайте двигателю поработать в режиме холостого хода в течение двух-трех минут для прогрева жидкости.

D130300AEN

### Регулировка угла наклона рулевого колеса

Регулировка угла наклона рулевого колеса позволяет Вам настроить его положение перед началом движения. Кроме того, рулевое колесо с такой системой можно поднять максимально вверх во время выхода из автомобиля и посадки в него, чтобы предоставить больше места для ног.

Рулевое колесо должно быть установлено так, чтобы Вам было удобно управлять автомобилем, но при этом оно не должно загораживать приборы и контрольные лампы, расположенные на приборной доске.

#### **⚠ ОСТОРОЖНО**

- **Никогда не производите регулировку угла наклона рулевого колеса во время движения автомобиля. Это может привести к потере управления, результатом чего станет получение серьезных травм или дорожно-транспортное происшествие.**
- **После регулировки попробуйте сдвинуть рулевое колесо вниз и вверх, чтобы убедиться в надежности его фиксации.**

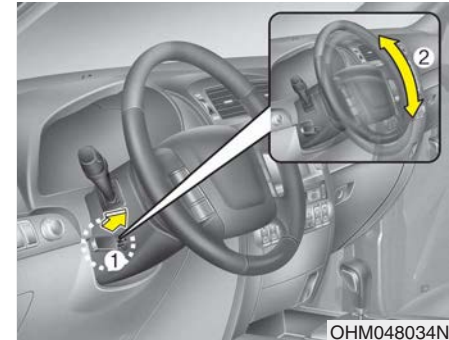

D130301AHM

#### **Ручной тип (при наличии)**

Чтобы изменить угол рулевого колеса, потяните рычаг блокировки/отпускания (1) на себя и, удерживая рычаг, приведите рулевое колесо в нужное положение (2). После этого отпустите рычаг, чтобы зафиксировать положение рулевого колеса. Перед началом движения убедитесь в том, что рулевое колесо находится в необходимом положении.

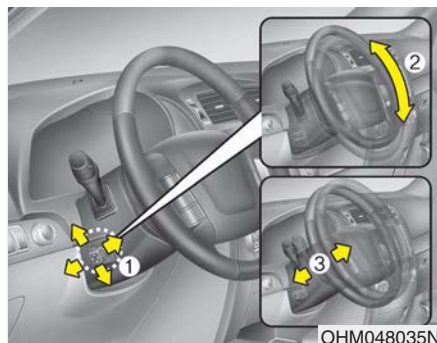

ОНМ048035N

D130302АНМ-ЕЕ

### **Электрический тип (при наличии)**

Отрегулируйте угол (2) и положение (3) рулевого колеса с помощью переключателя (1). Никогда не производите регулировку угла наклона рулевого колеса во время движения автомобиля.



ОНМ048036N

D130500AUN

### **Звуковой сигнал**

Для включения звукового сигнала нажмите на соответствующий символ на рулевом колесе.

Регулярно проверяйте правильность работы звукового сигнала.

### **\* К СВЕДЕНИЮ**

Для включения звукового сигнала нажмите на зону на рулевом колесе, обозначенную соответствующим символом (см. рисунок). Звуковой сигнал будет работать только во время нажатия на эту зону.



### **ВНИМАНИЕ**

*Не включайте звуковой сигнал при помощи сильных ударов, не бейте по зоне включения звукового сигнала кулаком. Не используйте для этого острые предметы.*

## ЗЕРКАЛА ЗАДНЕГО ВИДА

D140100AHM

### Внутреннее зеркало заднего вида

Отрегулируйте зеркало заднего вида для удобства наблюдения через заднее окно. Необходимо это сделать до начала вождения автомобиля.

**⚠ ОСТОРОЖНО** - Обзор в зеркало заднего вида

Не располагайте на заднем сидении или в багажном отделении предметы, которые могут ограничить обзор водителя через заднее стекло.

**⚠ ОСТОРОЖНО**

Запрещается регулировать зеркало заднего вида во время движения автомобиля. Это может привести к потере управления и аварии и, как следствие, травмированию или смерти людей или ущербу имуществу.

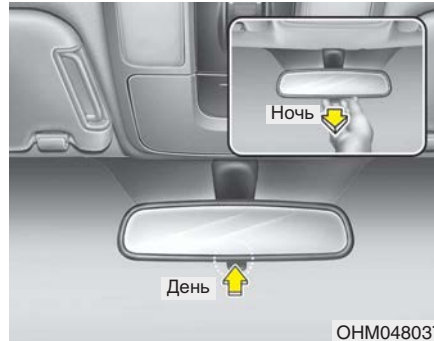

D140101AHM

### Дневной/ночной режим работы зеркала заднего вида

Регулировку положения зеркала заднего вида необходимо производить перед началом движения и когда рычажок переключения дневного/ночного режима работы находится в положении для дневного режима.

Потяните этот рычажок на себя для ослабления ослепляющего действия фар идущих сзади автомобилей во время езды ночью.

*Помните, что в ночном режиме работы зеркала заднего вида происходит определенная потеря четкости изображения.*

D140102AHM-EE

### Электрохромическое зеркало заднего вида (ЕСМ) (при наличии)

Электрохромическое зеркало заднего вида автоматически ограничивает ослепляющий эффект фар идущего сзади автомобиля в ночное время или в условиях плохой видимости. Датчик, установленный в зеркале, воспринимает уровень освещения вокруг автомобиля и при помощи химической реакции автоматически ограничивает ослепляющий эффект фар находящихся рядом автомобилей.

При работающем двигателе этот эффект автоматически контролируется датчиком, установленном в зеркале заднего вида.

При включении задней передачи зеркало автоматически переходит в режим максимальной яркости, чтобы водитель имел лучший обзор через заднее стекло автомобиля.

### **ВНИМАНИЕ**

При очистке зеркала используйте бумажное полотенце или аналогичный материал, смоченный средством для очистки стекла. Не распыляйте это средство непосредственно на зеркало, поскольку в результате оно может попасть внутрь корпуса зеркала.



- Зеркало автоматически активирует данную функцию при включении зажигания.

### Управление электрохромическим зеркалом заднего вида:

- Нажмите кнопку ON/OFF (1) для включения функции автоматического затемнения. Загорится индикатор на зеркале.

Нажмите кнопку ON/OFF (1) для выключения функции автоматического затемнения. Индикатор на зеркале погаснет.



D140103АНМ

**Электрохромическое зеркало заднего вида (ЕСМ), оснащенное компасом (при наличии)**

**Управление электрохромическим зеркалом заднего вида:**

- Нажмите на кнопку MIRROR (ЗЕРКАЛО) (3) для включения функции автоматического затемнения. Загорится индикатор на зеркале. Нажмите на кнопку MIRROR (ЗЕРКАЛО) (3) для выключения функции автоматического затемнения. Индикатор на зеркале погаснет.
- Другие функции автоматического затемнения зеркала заднего вида аналогичны описанным выше в предыдущем разделе.

**Для управления компасом:**

Автомобильный компас указывает направление движения автомобиля.

- Нажмите кнопку COMPASS (КОМПАС) (2) для включения этой функции. Нажмите кнопку COMPASS (КОМПАС) для выключения этой функции.
- При включении зажигания функция компаса переходит в то состояние, в котором она находилась до выключения зажигания.

**Индикатор направления**

- E: Восток (East)
  - W: Запад (West)
  - S: Юг (South)
  - N: Север (North)
- пример) NE: северо-восток

### \* К СВЕДЕНИЮ

При первой поездке на новом автомобиле необходимо выполнить настройку компаса так, как это описано ниже.

**Процедура настройки**

Компас может показывать неправильное направление, если электронный компас не настроен должным образом, если номер географической зоны компаса отличается от того места, где сейчас находится автомобиль, или при движении в определенных местах (туннели, подземные гаражи и стоянки, рядом с трансформаторными подстанциями и т.д.). В этих случаях может произойти следующее:

- Показания компаса будут неточными.
- Показания компаса не будут изменяться при изменении направления движения автомобиля.
- Некоторые направления на компасе будут отсутствовать.
- Показания компаса будут неточными при поездке на большое расстояние.

Если показания компаса часто оказываются неточными, его необходимо настроить вручную следующим образом:





1. Для оптимальной настройки выключите все несущественные электроприборы (обогреватель заднего стекла, климат-контроль, аудиосистему или стеклоочиститель и т.д.) и закройте все двери.
2. Переместите автомобиль на безопасную и просторную площадку вдали от любых крупных стальных конструкций, силовых кабелей или оборудования, находящегося под напряжением.

3. Включите функцию компаса, нажмите кнопку COMPASS (КОМПАС) (2) и удерживайте ее нажатой в течение около 3 секунд до тех пор, пока на дисплее не появится надпись "ZONE", а затем отпустите ее. Далее на дисплее появится номер зоны.

Если номер зоны отличается от того места, где сейчас находится автомобиль, установите правильный номер зоны в соответствии с разделом "Установка номера зоны" и повторно выполните процедуру настройки.



4. Убедитесь, что компас показывает правильное направление, повторно нажмите кнопку (2) и удерживайте ее в таком положении в течение 6 - 7 секунд до тех пор, пока не появится надпись "CAL", затем отпустите кнопку.
5. Опорочтите не менее 2 - 3 полных кругов на автомобиле (в любом направлении) на скорости менее 8 км/час, пока не исчезнет надпись "CAL", и не появится обозначение направления движения автомобиля. После этого процесс настройки можно считать законченным.

Если зеркало с компасом не воспринимает правильно магнитное поле Земли из-за внешних условий, это может замедлить процесс настройки.

6. Если показания компаса опять стали неточными, повторите шаги, описанные выше.

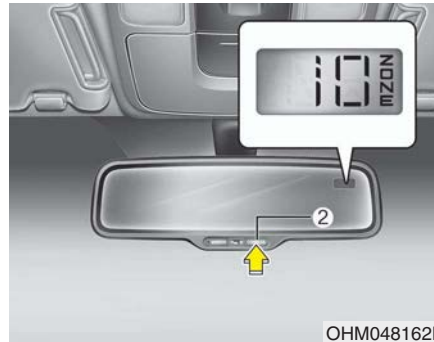

#### Установка зоны компаса

Такая настройка компаса необходима для компенсации разницы между географическим и магнитным северным полюсом Земли. Для этого:

1. Определите свое местонахождение и номер зоны на карте зон.
2. Нажмите кнопку COMPASS (КОМПАС) (2) и удерживайте ее нажатой в течение около 3 секунд до тех пор, пока на дисплее не появится надпись “ZONE”, а затем отпустите ее. Далее на дисплее появится номер зоны.
3. Нажимайте кнопку (2) до тех пор, пока на дисплее не появится номер зоны, соответствующий местонахождению автомобиля.

4. После выбора требуемого номера зоны отпустите кнопку (2). Через примерно 3 секунды исчезнет надпись “ZONE”, а на дисплее появится индикация направления компаса.
5. Если установлена новая зона компаса, выполните процедуру его настройки.

#### \* К СВЕДЕНИЮ

- Не устанавливайте багажник для лыж, антенну и прочие устройства, которые прикрепляются к автомобилю при помощи магнитов, поскольку любой предмет, закрепленный с их использованием на крыше, будет оказывать влияние на работу компаса.
- При наличии отклонения показаний компаса от правильного направления после повторной регулировки обратитесь к авторизованному дилеру для проверки компаса.
- Компас может показывать неправильное направление в туннелях или при движении по пологому подъему или спуску. (Показания компаса вернутся в норму после того, как автомобиль переместится в зону со стабильным естественным магнитным полем.)

Карта зон компаса

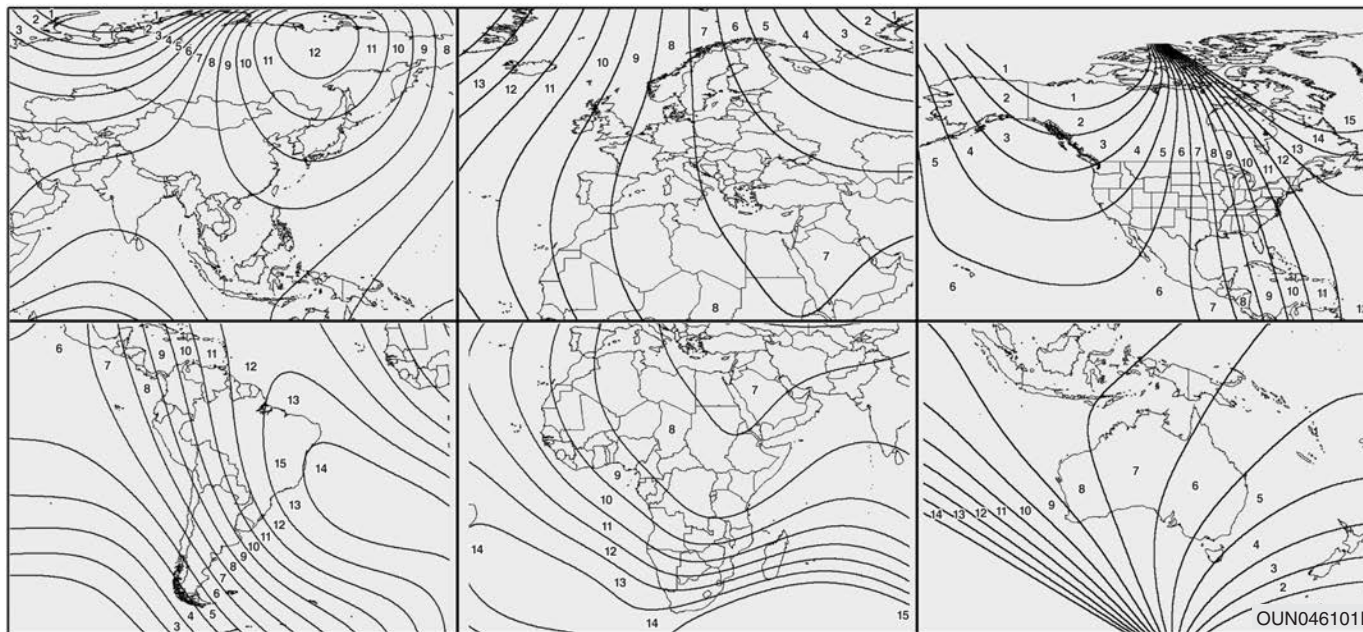

D140200АНМ

## Наружные зеркала заднего вида

Обязательно отрегулируйте углы установки зеркал заднего вида перед началом движения.

Данный автомобиль оборудован двумя наружными зеркалами заднего вида - с правой и с левой стороны. Предусмотрена дистанционная настройка зеркал заднего вида при помощи переключателя. Корпуса зеркал можно сложить назад во избежание их поломки во время автоматической мойки автомобиля или при проезде по узкой улице.

### ОСТОРОЖНО

- Зеркала заднего вида

- Правое зеркало заднего вида имеет выпуклую поверхность. Для некоторых стран левое наружное зеркало заднего вида также выполняется выпуклым. Предметы в таком зеркале кажутся находящимися дальше, чем они есть на самом деле.
- Используйте внутреннее зеркало заднего вида или обернитесь для того, чтобы определить фактическое расстояние до едущих сзади автомобилей при выполнении перестроения.

### ВНИМАНИЕ

*Не соскребайте лед с лицевой стороны зеркала, это может повредить поверхность стекла. Если лед мешает перемещению зеркала, не регулируйте его положение. Для удаления льда используйте специальное средство или губку или мягкую ткань, смоченную в горячей воде.*

### ВНИМАНИЕ

*Если перемещение зеркала заблокировано льдом, не регулируйте его положение. Воспользуйтесь сертифицированным аэрозольным антиобледенителем (но не антифризом системы охлаждения двигателя) для того, чтобы разблокировать этот узел, или переместите автомобиль в теплое помещение и подождите, пока лед растает.*

### ОСТОРОЖНО

Не регулируйте положение наружных зеркал заднего вида и не складывайте их во время движения автомобиля. Это может привести к потере управления и к дорожно-транспортному происшествию, результатом которого может быть гибель людей, нанесение тяжелых телесных повреждений или причинение ущерба имуществу.



OHM048040

D140201AHM-EE

### Дистанционное управление

Переключатель дистанционного управления положением зеркал заднего вида позволяет настроить углы установки правого и левого наружных зеркал заднего вида. Чтобы отрегулировать положение любого из зеркал, необходимо установить переключатель зажигания в положение «ACC». Установите переключатель (1) в положение «R» (Правое) или «L» (Левое), чтобы выбрать одно из зеркал, затем отрегулируйте положение зеркала с помощью кнопок со стрелками влево, вправо, вверх и вниз.

После выполнения регулировки установите переключатель в нейтральное (центральное) положение, чтобы избежать случайного срабатывания регулятора.

### ⚠ ВНИМАНИЕ

- **Зеркало прекращает перемещаться при достижении крайнего положения, но электропривод продолжает работать, пока переключатель остается нажатым. Не удерживайте переключатель в нажатом состоянии дольше, чем это необходимо, поскольку это может привести к повреждению электродвигателя.**
- **Не пытайтесь отрегулировать положение наружных зеркал заднего вида вручную. Это может привести к повреждению деталей.**

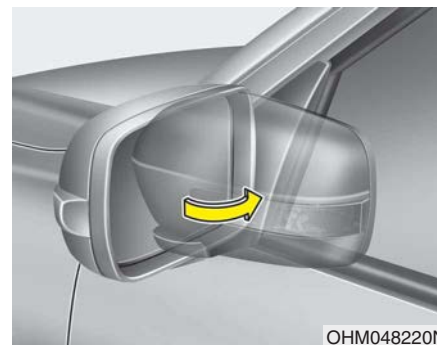

OHM048220N

D140202AHM

### Складывание наружного зеркала заднего вида

Зеркало с ручным механизмом складывания

Чтобы сложить наружное зеркало заднего вида, возьмитесь за его корпус и потяните назад.



**Зеркала с электроприводом складывания**

Чтобы сложить наружное зеркало заднего вида, нажмите на кнопку. Для его раскладывания нажмите кнопку еще раз.

**⚠ ВНИМАНИЕ**

*Электропривод зеркала заднего вида действует даже при переключателе зажигания в положении «LOCK» (БЛОКИРОВКА). Тем не менее, чтобы избежать ненужных затрат ресурса аккумулятора, при выключенном двигателе рекомендуется воздержаться от чрезмерного использования регулировочных приводов зеркал.*

**⚠ ВНИМАНИЕ**

*Если зеркало оснащено электроприводом складывания, его нельзя складывать вручную. Это может вызвать отказ электропривода.*

## ПРИБОРНАЯ ПАНЕЛЬ

### Бензиновый двигатель

#### ■ Тип А



1. Тахометр
  2. Индикаторы указателей поворота
  3. Спидометр
  4. Указатель температуры двигателя
  5. Контрольные и индикаторные лампы
  6. Указатель положения рычага автоматической коробки передач
  7. Одометр
  8. Одометр поездки\*
  9. Указатель уровня топлива
  10. ЖК дисплей\*
- \* : при наличии

#### ■ Тип В

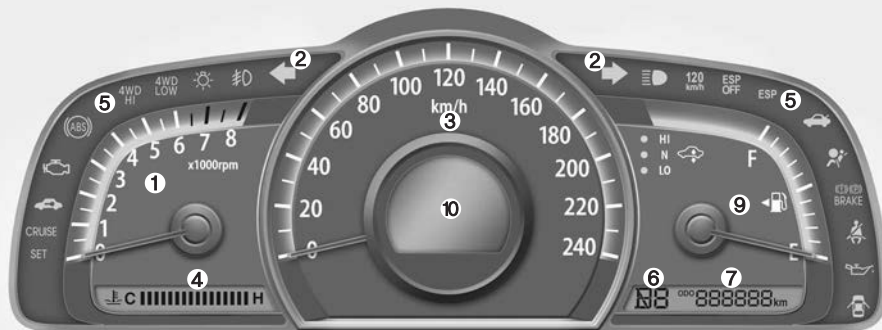

Фактическая комбинация приборов в автомобиле может отличаться от иллюстрации. Дополнительные подробности см. в разделе "Приборы" на следующих страницах.

Дизельный двигатель

■ Тип А



1. Тахометр
  2. Индикаторы указателей поворота
  3. Спидометр
  4. Указатель температуры двигателя
  5. Контрольные и индикаторные лампы
  6. Указатель положения рычага автоматической коробки передач
  7. Одометр
  8. Одометр поездки\*
  9. Указатель уровня топлива
  10. ЖК дисплей\*
- \* : при наличии

■ Тип В



Фактическая комбинация приборов в автомобиле может отличаться от иллюстрации. Дополнительные подробности см. в разделе “Приборы” на следующих страницах.





D150100АНМ-ЕЕ

## Подсветка приборной панели (при наличии)

При включенных габаритных огнях и фарах вращайте ручку управления подсветкой для установки яркости подсветки приборной панели.

Яркость подсветки панели приборов (тип В) можно регулировать, вращая данную ручку, при любом положении переключателя света фара, если переключатель зажигания находится в положении ON (ВКЛ).

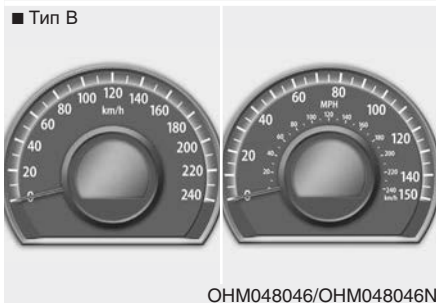
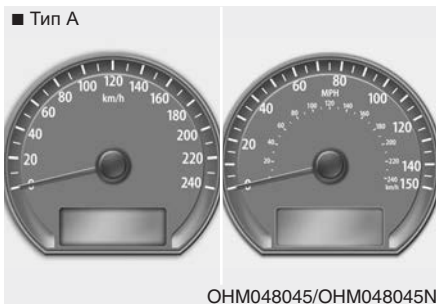

## Приборы

D150201АНМ

### Спидометр

Спидометр показывает скорость движения автомобиля. Он размечен в метрической системе единиц измерения (км/час) в и/или британской системе единиц измерения (миль/час).

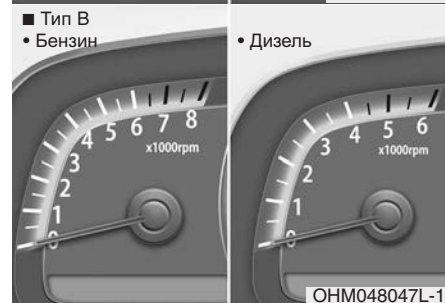

D150202АНМ

### Тахометр

Тахометр показывает примерное значение частоты вращения двигателя автомобиля в оборотах в минуту (об/мин).

Используйте тахометр для правильного выбора моментов переключения передач для предотвращения неустойчивой работы двигателя или его работы на повышенной частоте вращения.

Стрелка тахометра может немного колебаться при неработающем двигателе, когда ключ в замке зажигания находится в положении АСС или ON. Это является нормальным и не влияет на точность показаний тахометра после запуска двигателя.

### ВНИМАНИЕ

**Не допускается работа двигателя при частоте, соответствующе КРАСНОЙ ЗОНЕ тахометра.**

**Это может привести к серьезному повреждению двигателя.**

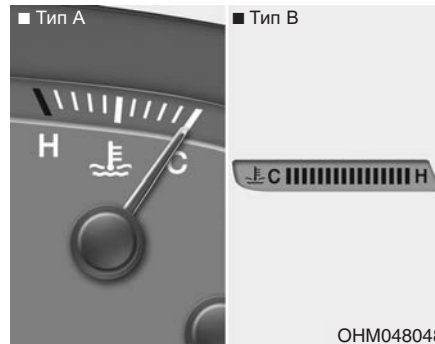

D150203AUN

### **Указатель температуры двигателя**

Этот прибор указывает на температуру охлаждающей жидкости в двигателе при ключе зажигания в положении ON.

Прекратите движение в случае перегрева двигателя. Если происходит перегрев двигателя, обратитесь к пункту “Если двигатель перегревается” в разделе 6.

### ВНИМАНИЕ

**Если стрелка указателя перемещается за зону нормальной работы “Н”, это указывает на наличие перегрева, который может вызвать повреждение двигателя.**

### ОСТОРОЖНО

**Никогда не открывайте крышку радиатора при горячем двигателе. Охлаждающая жидкость находится под давлением и может выплеснуться наружу, что приведет к серьезным ожогам. Перед добавлением охлаждающей жидкости в расширительный бачок дождитесь, пока двигатель остынет.**

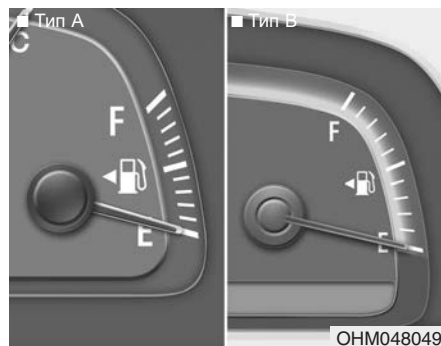

D150204AHM-EE

### Указатель уровня топлива

Указатель уровня топлива показывает примерный уровень топлива в топливном баке. Емкость топливного бака указана в разделе 8. В дополнение к указателю уровня топлива на автомобиле предусмотрена контрольная лампа низкого уровня топлива, которая загорается, когда топливный бак почти пуст.

На склонах или криволинейных участках дороги из-за перемещения топлива в баке стрелка указания уровня топлива может колебаться. При этом контрольная лампа низкого уровня топлива может мигать, либо начать гореть постоянно раньше, чем обычно.

### **⚠ ОСТОРОЖНО**

**- Указатель уровня топлива**  
Выработка всего запаса топлива может подвергнуть опасности людей, находящихся в автомобиле.

После того, как загорится контрольная лампа низкого уровня топлива, или стрелка на указателе уровня топлива приблизится к точке Е, необходимо как можно скорее остановиться для заправки.

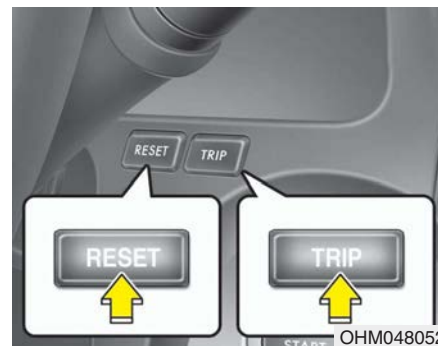

D150206BHM-EE

### Одометр • Одометр поездки/ Бортовой компьютер (при наличии)

Бортовой компьютер - это микропроцессорная информационная система, которая при включенном зажигании выводит на дисплей данные о вождении автомобиля, такие как общий и текущий пробег, запас топлива, средняя скорость, время вождения, среднее и текущее потребление топлива. Вся сохраненная информация о вождении (за исключением полного пробега, запаса топлива и текущего потребления топлива) сбрасывается при отсоединении аккумулятора.

Величина полного пробега отображается постоянно, если дисплей не выключен. Коротко нажмите кнопку «TRIP» (ТЕКУЩИЙ ПРОБЕГ) (удерживая ее менее 1 секунды), чтобы выбрать отображение текущего пробега, запаса топлива, средней скорости, времени вождения, среднего или текущего потребления топлива. Данные функции переключаются следующим образом:

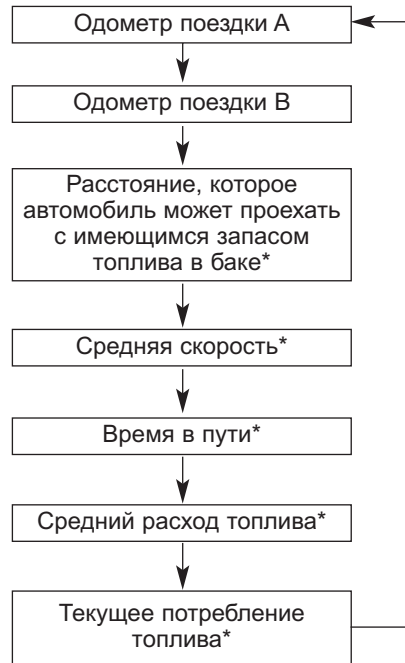

\*: при наличии



**Одометр (км или мили)**

Одометр указывает полное расстояние, которое проехал автомобиль.

Также он может оказаться полезным для определения времени выполнения периодического технического обслуживания.



### Одометр поездки (километры или мили)

TRIP A: Одометр поездки А

TRIP B: Одометр поездки В

В этом режиме на дисплее отображается расстояние, которое проехал автомобиль с момента последнего обнуления одометра поездки.

Рабочий диапазон показаний указателя: от 0,0 до 999,9 км (0,0 - 999,9 миль).

Удержание кнопки "RESET" в нажатом положении более 1 секунды, когда дисплей работает в режиме отображения пробега (TRIP A или TRIP B), приводит к обнулению одометра поездки (0.0).



### Расстояние, которое автомобиль может проехать с имеющимся запасом топлива в баке (при наличии) (км или миль)

В этом режиме бортовой компьютер показывает оценочное значение расстояния, которое автомобиль может проехать с имеющимся запасом топлива в баке, полученное на основании данных о количестве топлива в баке и расходе топлива. Если значение этого показателя составляет меньше 50 км (30 миль), на дисплее появится пустая строчка (---), а индикатор начнет мигать.

Рабочий диапазон показаний указателя: от 50 до 999 км (30 - 999,9 миль).



### Средняя скорость (при наличии) (км/час или миль/час)

В этом режиме происходит определение средней скорости движения автомобиля с момента последнего обнуления показаний.

Даже если автомобиль стоит на месте, отсчет средней скорости продолжается, пока работает двигатель.

Происходит сброс значения средней скорости на нуль (---), если нажать и удерживать кнопку RESET (сброс), при отображении значения средней скорости на дисплее, больше 1 секунды или если после останова двигателя прошло 2 часа.



#### Время в пути (при наличии)

В этом режиме на дисплее отображается полное время нахождения автомобиля в пути с момента последнего обнуления показаний.

Даже если автомобиль стоит на месте, отсчет времени в пути продолжается, пока работает двигатель.

Рабочий диапазон показаний указателя: от 0:00 до 99:59.

Происходит сброс значения времени поездки на нуль (0:00), если нажать и удерживать кнопку RESET (сброс), при отображении значения средней скорости на дисплее, больше 1 секунды или если после останова двигателя прошло 2 часа.



#### Средний расход топлива (при наличии) (л/100 км или миль/галлон)

В этом режиме бортовой компьютер рассчитывает средний расход топлива на основании значений объема израсходованного топлива и пройденного пути с момента последнего обнуления показаний. Значение общего объема израсходованного топлива определяется на основании данных о расходе топлива, получаемых компьютером. Оптимальная точность расчета достигается при поездке на расстояние более 50 м (0,03 мили).

Удержание кнопки “RESET” в нажатом положении более 1 секунды, когда дисплей работает в режиме отображения среднего расхода топлива, приводит к обнулению показаний (--.-).

Когда скорость транспортного средства превысит 1 км/ч после дозаправки более 6 л топлива, значение среднего расхода топлива будет сброшено на нуль (--.-).

### ■ Тип А



### ■ Тип В



ОНМ048237L

**Текущее потребление топлива (при наличии) (в л/100 км или в милях на галлон)**

В данном режиме через каждые 2 секунды (Тип В - через каждые 0,2 секунды) производится вычисление текущего расхода топлива на основании информации о пробеге и объеме впрыска топлива.

## \* К СВЕДЕНИЮ

- Если автомобиль находится на неровной поверхности или если была отключена аккумуляторная батарея, функция определения расстояния, которое автомобиль может проехать с имеющимся запасом топлива в баке, может работать неточно. Бортовой компьютер может не учесть дозаправки топливом, если объем залитого топлива был меньше 6 л (1,6 галлонов).
- Расход топлива и расстояние, которое автомобиль может проехать с имеющимся запасом топлива в баке, может изменяться в зависимости от условий движения, режима движения и состояния автомобиля.
- Расстояние, которое автомобиль может проехать с имеющимся запасом топлива в баке, представляет собой оценку расстояния, которое фактически может проехать автомобиль. Эта величина может отличаться от действительного значения возможного пробега.

D150300AUN

## Контрольные и индикаторные лампы

При повороте ключа зажигания в положение ON происходит проверка исправности всех контрольных ламп (не следует запускать при этом двигатель). Любая лампа, которая не загорится, требует проверки у авторизованного дилера компании KIA.

После запуска двигателя убедитесь в том, что все контрольные лампы погасли. Если какая-либо из них продолжает гореть, это указывает на возникновение ситуации, требующей внимания. При разблокировании стояночного тормоза должна погаснуть контрольная лампа стояночного тормоза. Контрольная лампа низкого уровня топлива будет продолжать гореть в случае, если запас топлива недостаточен.

D150302AUN

**Контрольная лампа подушек безопасности**



Эта контрольная лампа загорается примерно на 6 секунд каждый раз после поворота ключа зажигания в положение ON.

Эта лампа загорается также в случае наличия неисправности в системе подушек безопасности. Если эта лампа не загорается или продолжает гореть через 6 секунд после поворота ключа зажигания в положение ON или запуска двигателя, или если она загорается во время движения автомобиля, необходимо обратиться к авторизованному дилеру компании KIA для проверки состояния системы подушек безопасности.

D150303AHM-EE

**Контрольная лампа антиблокировочной системы тормозов (ABS)**



Эта лампа загорается при повороте ключа зажигания в положение ON и гаснет примерно через 3 секунды, если система исправна.

Если эта лампа продолжает гореть после включения зажигания, загорается во время движения, или не загорается после включения зажигания, это указывает на возможную неисправность системы ABS.

В такой ситуации необходимо как можно скорее обратиться к авторизованному дилеру компании KIA для проверки состояния автомобиля. Тормозная система автомобиля продолжит функционировать, но без поддержки антиблокировочной системы.

**Контрольная лампа электронной системы распределения усилия торможения (EBD)**



Если во время движения одновременно загораются две контрольные лампы, у автомобиля неисправны и система ABS, и система EBD.

В таком случае система ABS и основная тормозная система могут работать в ненормальном режиме. Необходимо как можно скорее обратиться к авторизованному дилеру компании KIA для проверки состояния автомобиля.



### **ОСТОРОЖНО**

Если одновременно подсвечиваются индикаторы антиблокировочной системы тормозов и неисправности тормозной системы, то тормозная система автомобиля не работает надлежащим образом при внезапном торможении. В таком случае следует избегать езды на высокой скорости и резкого торможения. Как можно скорее обратитесь к авторизованному дилеру компании KIA для проверки состояния автомобиля.

### **\* К СВЕДЕНИЮ**

Если загорается и остается включенной контрольная лампа ABS или EBD, это может свидетельствовать о неисправности спидометра или одометра/одометра поездки. В такой ситуации необходимо как можно скорее обратиться к авторизованному дилеру компании KIA для проверки состояния автомобиля.

D150304AEN-EE

*Предупреждение о не пристегнутых ремнях безопасности*



**Контрольная лампа, предупреждающая о не пристегнутых ремнях безопасности**

В качестве напоминания для водителя, эта контрольная лампа будет мигать примерно 6 секунд каждый раз после поворота ключа зажигания в положение ON (Вкл.), независимо от того, пристегнуты ремни безопасности, или нет.

Если ремень безопасности водителя расстегивается при ключе зажигания в положении ON, эта контрольная лампа также будет мигать в течение примерно 6 секунд.

**Зуммер предупреждения о не застегнутых ремнях безопасности**

Если ремень безопасности водителя не застегнут при повороте ключа зажигания в положение ON, или если он расстегивается при ключе зажигания в положении ON, зуммер предупреждения о не застегнутом ремне безопасности будет работать в течение примерно 6 секунд. Если в это время застегнуть ремень безопасности, зуммер перестанет работать.

D150305AHM

*Контрольные лампы указателей поворота*



Мигающие зеленые стрелки на приборной панели отображают направление, которое показывают указатели поворотов. Если такая стрелка загорается, но не мигает; мигает чаще обычного или не загорается совсем, то это указывает на неисправность системы указателей поворотов. Для ее устранения следует обратиться к авторизованному дилеру.

D150306AUN

*Контрольная лампа включения дальнего света*



Эта лампа загорается при переключения фар на дальний свет или при кратковременном включении дальнего света с помощью ручки управления указателями поворота.

D150341AHM

**Индикатор габаритных огней (при наличии)**



Этот индикатор подсвечивается, если включены задние габаритные огни и передние фары.

D150309AUN

**Контрольная лампа включения передних противотуманных фар (при наличии)**



Эта лампа загорается при включении передних противотуманных фар.

D150307AHM

**Контрольная лампа низкого давления масла в двигателе**



Эта лампа указывает на низкое давление в системе смазки двигателя. Если она загорится во время движения автомобиля:

1. Аккуратно перестройтесь в краю проезжей части и остановитесь.
2. При выключенном двигателе проверьте уровень масла. Если уровень масла ниже нормы, долейте масло в соответствии с требованиями.

Если эта контрольная лампа продолжает гореть после добавления масла в двигатель, или если масла нет в наличии, обратитесь к авторизованному дилеру компании KIA.

**⚠️ ВНИМАНИЕ**

**Если не выключить двигатель немедленно после загорания контрольной лампы низкого давления масла в двигателе, это может привести к серьезным повреждениям.**

**⚠️ ВНИМАНИЕ**

**Если во время работы двигателя продолжает гореть контрольная лампа низкого давления масла в двигателе, такая ситуация может привести к серьезным повреждениям. Эта лампа загорается, если давление в системе смазки падает ниже нормы. В нормальной ситуации она загорается при включении зажигания и затем гаснет после запуска двигателя. Если во время работы двигателя горит лампа, предупреждающая о низком давлении масла, это свидетельствует о наличии серьезной неисправности.**

*(продолжение)*

*(продолжение)*

**В такой ситуации следует остановить автомобиль, как только для этого представится безопасная возможность, выключить двигатель и проверить уровень масла. Если уровень масла в двигателе ниже нормы, долийте масло до нормы и снова запустите двигатель. Если лампа продолжает гореть во время работы двигателя, немедленно выключите его. В любом случае, если во время работы двигателя продолжает гореть лампа, предупреждающая о низком давлении масла, до того, как запустить двигатель еще раз, необходимо обратиться к авторизованному дилеру компании KIA для проверки состояния автомобиля.**

D150308AHM-EE

**Контрольная лампа включения стояночного тормоза и низкого уровня тормозной жидкости**



### **Предупреждение о включении стояночного тормоза**

Эта лампа загорается, если стояночный тормоз находится во включенном состоянии, а ключ в замке зажигания находится в положении START или ON. Сигнальная лампа должна погаснуть через несколько секунд после отключения стояночного тормоза.

### **Предупреждение о низком уровне тормозной жидкости**

Если эта контрольная лампа продолжает гореть, это указывает на низкий уровень жидкости в расширительном бачке тормозной системы.

Если эта контрольная лампа продолжает гореть:

1. Аккуратно переместитесь в ближайшее безопасное место и остановите автомобиль.

2. При выключенном двигателе немедленно проверьте уровень тормозной жидкости и долийте ее в соответствии с требованиями. После этого проверьте все элементы тормозной системы на наличие утечек.

3. Не допускается продолжение движения автомобиля, если были обнаружены утечки, если контрольная лампа продолжает гореть, или если работа тормозной системы отличается от нормы. Автомобиль следует отбуксировать для проверки тормозной системы и выполнения необходимых ремонтных работ авторизованным дилером компании KIA.

Данный автомобиль оборудован сдвоенной тормозной системой, выполненной по диагональной схеме. Это означает, что даже в случае отказа одной ее магистрали, тормоза на двух колесах автомобиля будут находиться в рабочем состоянии. В такой ситуации для остановки автомобиля потребуются больший ход тормозной педали и большее усилие на ней.

Кроме того, тормозной путь автомобиля, у которого работает только часть тормозной системы, будет больше нормального. При отказе тормозов во время движения автомобиля переключитесь на более низкую передачу для торможения двигателем и остановите автомобиль, как только представится безопасная возможность для этого.

Для проверки функционирования контрольной лампы включения стояночного тормоза и низкого уровня тормозной жидкости убедитесь в том, что она горит при повороте ключа зажигания в положение ON.

### **⚠ ОСТОРОЖНО**

Управлять автомобилем в то время, когда горит контрольная лампа, опасно. Если контрольная лампа тормозной системы продолжает гореть, немедленно обратитесь к авторизованному дилеру компании KIA для проверки тормозной системы и выполнения ремонта.

D150312AHM  
**Индикатор  
выбранной  
передачи**



Этот индикатор показывает положение рычага переключения автоматической коробки передач.

D150301AHM-EE  
**Контрольная лампа  
температуры  
двигателя (при наличии)**



Красный индикатор загорается, когда температура охлаждающей жидкости двигателя превышает  $125 \pm 2,5^\circ\text{C}$  ( $257 \pm 4,5^\circ\text{F}$ ).

Недопустимо продолжать движение при перегреве двигателя. Если транспортное средство перегревается, см. "Перегрев" в разделе 6.

### **\* К СВЕДЕНИЮ**

Загорание красной контрольной лампы температуры охлаждающей жидкости двигателя говорит о перегреве, который может вызвать повреждение двигателя.

D150313AUN  
**Контрольная лампа  
системы зарядки**



Эта контрольная лампа указывает на наличие неисправности либо генератора, либо системы зарядки аккумуляторной батареи.

Если она загорится во время движения автомобиля:

1. Переместите автомобиль в ближайшее безопасное место.
2. При выключенном двигателе проверьте натяжение ремня привода генератора и отсутствие его разрыва.
3. Если натяжение ремня в норме, неисправность присутствует где-то в системе зарядки аккумуляторной батареи. Как можно скорее обратитесь к авторизованному дилеру компании KIA для устранения неисправности.

D150316AHM

**Индикатор  
открытой  
двери**

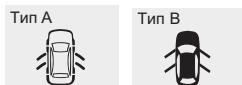

Этот индикатор подсвечивается, если дверь не закрыта или закрыта неплотно.

Индикатор показывает, какая именно дверь открыта.

D150315AUN

**Контрольная лампа  
открытия двери  
багажного отделения**



Эта контрольная лампа загорается, если дверь багажного отделения закрыта неплотно, при любом положении ключа в замке зажигания.

D150316AUN

**Контрольная лампа  
сигнализации о  
незакрытой двери**



Эта контрольная лампа загорается, если дверь закрыта неплотно, при любом положении ключа в замке зажигания.

D150317AHM-EE

**Индикатор работы  
иммобилайзера (при  
наличии)**



**Без системы электронного ключа**

Эта лампа загорается, когда ключ с передатчиком системы иммобилайзера вставляется в замок зажигания и переводится в положение ON для запуска двигателя.

После этого можно запустить двигатель. После запуска двигателя эта лампа погаснет.

Если эта лампа мигает при ключе зажигания в положении ON до запуска двигателя, необходимо обратиться к авторизованному дилеру компании KIA для проверки системы.

**С системой электронного ключа  
(при наличии)**

Если в автомобиле, оснащенном электронным ключом, возникает одна из перечисленных ниже ситуаций, контрольная лампа иммобилайзера загорается, начинает мигать или гаснет.

- Когда электронный ключ находится в автомобиле, при переводе кнопки запуска/останова двигателя в положение ACC (Вспомогательное оборудование) или ON (Вкл.) контрольная лампа загорается и продолжает гореть до тех пор, пока не будет запущен двигатель. Если же электронного ключа в автомобиле нет, при нажатии кнопки запуска/останова двигателя контрольная лампа начнет мигать в течение нескольких минут, напоминая о том, что вы не сможете запустить двигатель.
- Если переключить кнопку запуска и остановки двигателя из положения «ACC» в положение «ON» (Вкл) при отсутствии электронного ключа в автомобиле, индикатор будет мигать в течение нескольких минут, указывая о невозможности запуска двигателя.

- В случае низкого уровня заряда аккумуляторной батареи при нажатии кнопки запуска/останова двигателя контрольная лампа начнет мигать, и вы не сможете запустить двигатель.

При этом у вас по-прежнему сохранится возможность запуска двигателя путем вставки электронного ключа в держатель. При наличии неисправностей частей, связанных с системой электронного ключа, контрольная лампа мигает.

D150318AHM

**Контрольная лампа низкого уровня топлива**



Эта лампа указывает на то, что топливный бак автомобиля почти пуст. В такой ситуации необходимо как можно скорее заправить автомобиль топливом. Продолжение движения при горячей лампе, предупреждающей о низком уровне топлива в баке, или в случае, когда стрелка указателя уровня топлива находится ниже отметки “E”, может привести к пропуску момента зажигания в цилиндре двигателя и повреждению каталитического нейтрализатора (при наличии).

D150319AHM

**Индикатор низкого уровня жидкости в бачке омывателя ветрового стекла (при наличии)**



Эта контрольная лампа указывает на то, что бачок омывателя ветрового стекла почти пуст. Долейте жидкость в бачок омывателя ветрового стекла как можно скорее.

D150320AHM-EE

**Контрольная лампа неисправности двигателя (при наличии)**



Эта контрольная лампа представляет собой часть системы управления двигателем, которая контролирует состояние различных элементов системы снижения токсичности выброса. Если эта лампа загорается во время движения автомобиля, это указывает на возможное наличие неисправности где-то в данной системе.

Кроме того, эта лампа загорается после поворота ключа зажигания в положение ON, а затем гаснет через несколько секунд после запуска двигателя. Если она загорается во время движения автомобиля, или не загорается после поворота ключа зажигания в положение ON, необходимо обратиться к ближайшему авторизованному дилеру компании KIA для проверки состояния системы.

В общем случае автомобиль может двигаться, но необходимо незамедлительно обратиться к авторизованному дилеру компании KIA для проверки состояния системы.

**⚠ ВНИМАНИЕ**

*Продолжительное движение с горячей контрольной лампой неисправности системы снижения токсичности выброса может привести к повреждению элементов этой системы, что скажется на ходовых характеристиках автомобиля и/или на потреблении топлива.*

**⚠ ВНИМАНИЕ - Бензиновый двигатель**

*Если эта лампа загорается, то это говорит о возможности повреждения каталитического нейтрализатора, результатом чего станет потеря мощности двигателя. Необходимо как можно скорее обратиться к авторизованному дилеру компании KIA для проверки системы управления двигателем.*

**⚠ ВНИМАНИЕ - Дизельный двигатель**

*Если индикатор системы понижения токсичности выхлопа мигает, это свидетельствует о неисправности, связанной с системой регулировки впрыска топлива, способной привести к потере мощности, появлению шумов при сгорании топлива и повышению токсичности отработавших газов. В этом случае необходимо как можно скорее представить автомобиль уполномоченному дилеру KIA для проверки системы регулирования двигателя.*

D150323АНМ-ЕЕ

**Контрольная лампа электронной системы стабилизации курсовой устойчивости (ESP) (при наличии)**

**ESP**

Эта контрольная лампа загорается при повороте ключа зажигания в положение ON и должна погаснуть в течение примерно 3 секунд. Когда система ESP включена, она контролирует условия движения автомобиля. Если условия в норме, контрольная лампа этой системы не горит. При выходе на скользкое дорожное покрытие или при уменьшении сцепления шин с дорогой система ESP начинает работать. При этом ее контрольная лампа начинает мигать, информируя о работе этой системы.

Но в случае неисправности системы ESP лампа загорается и не выключается. В такой ситуации необходимо обратиться в уполномоченный дилерский центр KIA для проверки автомобиля.

D150324AHM-EE

**Контрольная лампа отключения системы ESP (при наличии)**

**ESP  
OFF**

Эта контрольная лампа загорается при повороте ключа зажигания в положение ON и должна погаснуть в течение примерно 3 секунд. Для отключения системы ESP нажмите соответствующую кнопку. Загорится контрольная лампа, указывающая на отключение этой системы.

D150343AHM

**Индикатор системы DBC (Управление торможением при движении под уклон) (при наличии)**

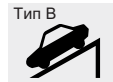

**Тип А**

Индикатор DBC подсвечивается при нажатии кнопки DBC и включении данной системы.

При движении под уклон на скорости менее 35 км/ч (22 мили в час), включается система DBC, и ее индикатор мигает.

**Тип В**

Белый индикатор DBC подсвечивается при нажатии кнопки DBC и включении данной системы.

При движении под уклон на скорости менее 35 км/ч (22 мили в час), включается система DBC, и ее желтый индикатор мигает.

Если подсвечивается красный индикатор, то система DBC, возможно, неисправна. Проверьте данную систему автомобиля у уполномоченного дилера KIA.

D150344AHM

**Индикатор ALS (система активной подвески) (при наличии)**



Высота задней подвески автомобиля регулируется нажатием верхней и нижней кнопок переключателя. При этом подсвечиваются соответствующие индикаторы. Если все три индикатора подсвечиваются одновременно, представьте автомобиль на проверку уполномоченному дилеру KIA.



D150325AHM

**Контрольная лампа системы круиз-контроля (при наличии)**

**Контрольная лампа системы круиз-контроля**

**CRUISE**

Эта лампа загорается при включении системы круиз-контроля.

Эта лампа на панели приборов загорается при нажатии кнопки выключателя системы круиз-контроля, расположенного на рулевом колесе.

Она выключается при повторном нажатии кнопки выключателя системы круиз-контроля. Более подробная информация об использовании системы круиз-контроля приведена в пункте “Система круиз-контроля” в разделе 5.

**Контрольная лампа SET системы круиз-контроля**

**SET**

Эта лампа загорается при перемещении функционального включения переключателей системы круиз-контроля (“-/SET” или “RES/+”).

Контрольная лампа “SET” системы круиз-контроля на панели приборов загорается при нажатии переключателей “-/SET” или “RES/+” системы круиз-контроля.

Эта лампа не загорается при нажатии переключателя “CANCEL” системы круиз-контроля или при выключении этой системы.

D150327AUN

**Зуммер напоминания о наличии ключа в замке зажигания (при наличии)**

Если открыть дверь водителя при наличии ключа в замке зажигания (в положении ACC или LOCK) начинает работать соответствующий зуммер. Это необходимо для предотвращения оставления ключей в закрытом автомобиле. Он работает до тех пор, пока ключ не будет вынут из замка зажигания, или не будет закрыта дверь водителя.

D150328ASA

**Контрольная лампа системы предпускового подогрева (для автомобилей с дизельным двигателем)**



Эта лампа загорается после поворота ключа зажигания в положение ON. Запуск двигателя возможен после того, как лампа предпускового подогрева погаснет. Время ее горения зависит от температуры охлаждающей жидкости в двигателе, температуры окружающего воздуха и состояния аккумуляторной батареи.

### **\* К СВЕДЕНИЮ**

Если запуск двигателя не будет произведен в течение 10 секунд после завершения предпускового подогрева, ключ в замке зажигания следует ещё раз установить сначала в положение LOCK, а затем в положение ON для повторного включения предпускового подогрева.

**⚠ ВНИМАНИЕ**

*Если контрольная лампа системы предпускового прогрева продолжает гореть или мигает после того, как двигатель прогрелся, или во время движения, как можно скорее обратитесь к авторизованному дилеру компании KIA для проверки системы.*

D150329AHM

*Контрольная лампа топливного фильтра (для автомобилей с дизельным двигателем)*



Эта контрольная лампа загорается примерно через 3 секунды после поворота ключа в замке зажигания в положение ON, или после запуска двигателя, а затем гаснет. Если она загорается во время работы двигателя, это говорит о том, что внутри топливного фильтра накопилась вода. В этом случае удалите воду из топливного фильтра. Более подробная информация приведена в пункте “Топливный фильтр” в разделе 7.

**⚠ ВНИМАНИЕ**

*Если контрольная лампа топливного фильтра горит, мощность двигателя (скорость вращения двигателя в режиме холостого хода) может уменьшиться. Продолжение движения при горячей контрольной лампе топливного фильтра может привести к повреждению узлов и деталей двигателя и системы впрыска Common Rail. В такой ситуации необходимо как можно скорее обратиться к авторизованному дилеру компании KIA для проверки состояния автомобиля.*

D150336AHM

**Сигнальный индикатор системы полного привода (при наличии)**

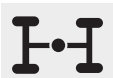

Если подсвечивается сигнальный индикатор системы полного привода, это свидетельствует о неисправности данной системы. В этом случае необходимо как можно скорее представить автомобиль на проверку уполномоченному дилеру KIA.

D150337AHM-EE

**Индикатор 4WD LOW (полный привод на низкой скорости) (при наличии)**

При установке переключателя зажигания в положение ON (ВКЛ) индикатор 4WD LOW подсвечивается в течение нескольких секунд. Индикатор 4WD LOW подсвечивается, когда ручка переключения полного привода находится в положении 4L (полный привод на низкой скорости).

**4WD  
LOW**

D150337AHM-EE

**Индикатор 4WD HI (полный привод на высокой скорости) (при наличии)**

При установке переключателя зажигания в положение ON (ВКЛ) индикатор 4WD HI подсвечивается в течение нескольких секунд. Индикатор 4WD HI подсвечивается, когда ручка переключения полного привода находится в положении 4H (полный привод на высокой скорости).

**4WD  
HI**

D150338AHM

**Индикатор KEY OUT (НЕТ КЛЮЧА) (при наличии)**

Если кнопка запуска и остановки двигателя находится в положении ACC или ON (ВКЛ), и одна из дверей открыта, система проверяет наличие электронного ключа. Если электронный ключ в автомобиле отсутствует, индикатор мигает, и, если все двери закрыты, раздается звуковой сигнал длительностью около 5 секунд. Индикатор отключается при движении автомобиля. Держите электронный ключ в автомобиле или устанавливайте его в специальный держатель.

**KEY  
OUT**

D150326AHM-EE

**Звуковое предупреждение о включенных фарах (при наличии)**

Данный звуковой сигнал срабатывает, если при открывании двери водителя переключатель света фар находится в 1 или 2 положении, и ключ зажигания извлечен (или электронный ключ в положении OFF (ВЫКЛ)).

D150400AHM

**Предупреждения, отображаемые на ЖК-дисплее (при наличии)**

**«Key is not in vehicle»**

**(Ключ отсутствует)**

Если электронный ключ отсутствует в автомобиле, и дверь открыта либо закрыта при кнопке запуска и остановке двигателя в положении ACC, ON (ВКЛ), или START (ПУСК), на ЖК-дисплее выводится предупреждение. Кроме того, если дверь закрыта, и электронный ключ отсутствует в автомобиле, раздается звуковой сигнал длительностью 5 секунд.

Всегда держите электронный ключ при себе.

**«Key is not detected»**

**(Ключ не определяется)**

Если электронный ключ отсутствует в автомобиле или не определяется датчиками, то при нажатии кнопки запуска и остановки двигателя на ЖК дисплее отображается предупредительное сообщение в течение 10 секунд. Кроме того, индикатор иммобилайзера и индикатор держателя ключа мигают в течение 10 секунд.

**«Low key battery» (Низкий уровень заряда батареи электронного ключа)**

Если кнопка запуска и остановки двигателя переходит в положение OFF (ВЫКЛ) при разрядке батареи электронного ключа, на ЖК дисплее отображается предупреждение в течение около 10 секунд. Кроме того, раздается однократный звуковой сигнал.

В этом случае необходимо заменить батарею электронного ключа.

**«Press brake pedal to start engine»**

**(Выжмите педаль тормоза, чтобы запустить двигатель)**

Если кнопка запуска и остановки двигателя переходит в положение ACC дважды в результате многократного нажатия этой кнопки без нажатия педали тормоза, на ЖК дисплее в течение 10 секунд отображается данное сообщение. Оно указывает, что необходимо выжать педаль тормоза, чтобы запустить двигатель.

**«Shift to “P” position» (Переключите коробку передач в положение P)**

При попытке отключить двигатель, когда рычаг переключения передач не приведен в положение P (Парковка), кнопка запуска и остановки двигателя переходит в положение ACC. При повторном нажатии кнопки она переключается в положение ON (ВКЛ). На ЖК дисплее в течение 10 секунд отображается сообщение, указывающее, что необходимо нажать кнопку запуска и остановки двигателя, установив рычаг переключения передач в положение P (Парковка), чтобы отключить двигатель.

**«Remove key» (Извлеките ключ)**

Если при выключении двигателя электронный ключ находится в держателе, данное сообщение отображается на ЖК дисплее в течение около 10 секунд. Кроме того, индикатор держателя электронного ключа мигает в течение 10 секунд. Чтобы извлечь электронный ключ, однократно нажмите на него, а затем вытащите из держателя.

### **«Insert key» (Вставьте ключ)**

При нажатии кнопки запуска и остановки двигателя, когда сообщение "Key is not detected" (Ключ не определяется) отображается на ЖК дисплее, появляется сообщение «Insert key» (Вставьте ключ) приблизительно на 10 секунд. Кроме того, индикатор иммобилайзера и индикатор держателя ключа мигают в течение около 10 секунд.

### **«Press start button again»**

#### **(Повторно нажмите кнопку «ПУСК»)**

Если кнопка запуска и остановки двигателя не срабатывает в связи с неисправностью соответствующей системы, данное сообщение отображается в течение 10 секунд, и раздается звуковой сигнал, что свидетельствует о необходимости повторно нажать кнопку запуска и остановки двигателя.

Звуковой сигнал отключается, если кнопка запуска и остановки двигателя срабатывает надлежащим образом, или включается противоугонная сигнализация.

Если данное предупреждение отображается при каждом нажатии кнопки запуска и остановки двигателя, необходимо проверить соответствующие системы автомобиля у уполномоченного дилера KIA.

### **«Shift to "P" or "N" to start the engine» (Включите передачу P или N, чтобы запустить двигатель)**

При попытке запустить двигатель, когда рычаг переключения передач не приведен в положение P (Парковка) или N (Нейтраль), данное сообщение отображается на ЖК дисплее в течение около 10 секунд.

Двигатель можно запустить в нейтральной (N) передаче, но, тем не менее, рекомендуется использовать передачу P (Парковка).

### **«Press button while turn steering» (Нажмите кнопку, поворачивая рулевое колесо)**

Если рулевое колесо не разблокировано после нажатия кнопки запуска и остановки двигателя, на дисплее в течение 10 секунд отображается это сообщение. Кроме того, раздается звуковой сигнал, и индикатор кнопки запуска и остановки двигателя мигает в течение 10 секунд. В этом случае нажмите данную кнопку, одновременно поворачивая рулевое колесо влево/вправо.

### **«Check steering wheel lock» (Проверьте блокировку рулевого колеса)**

Если рулевое колесо не заблокировано после переключения кнопки запуска и остановки двигателя в положение OFF (ВЫКЛ), на дисплее в течение 10 секунд отображается это сообщение. Кроме того, раздается звуковой сигнал длительностью 3 секунды, и индикатор кнопки запуска и остановки двигателя мигает в течение 10 секунд.

## СИСТЕМА ЗАДНЕЙ ПАРКОВКИ (ПРИ НАЛИЧИИ)



D170000AEN

Система задней парковки помогает водителю во время движения задним ходом путем включения зуммера при обнаружении любого предмета на расстоянии 120 см (47 дюймов) от задней части автомобиля. Эта система является вспомогательной. Она не снимает с водителя необходимость проявлять повышенную осторожность и внимание. Радиус действия системы и набор предметов, которые могут быть ей обнаружены, ограничены. При движении задним ходом необходимо всегда проявлять максимальную внимательность так, как если бы автомобиль не был оборудован системой задней парковки.

### ⚠ ОСТОРОЖНО

Система задней парковки носит лишь вспомогательный характер. На работу системы задней парковки могут влиять различные факторы (включая внешние условия). Водитель обязан убедиться в отсутствии посторонних предметов позади автомобиля перед началом движения задним ходом.



D170500AHM

### Кнопка выключения системы помощи при парковке задним ходом (если установлена)

Для выключения системы помощи при парковке задним ходом следует нажать кнопку (загорится световой индикатор).

### Работа системы задней парковки

D170101AEN

#### Условия работы

- Эта система включается при движении задним ходом при включенном зажигании.  
При движении автомобиля со скоростью более 5 км/час (3 мили/час) она может не включиться, как положено.
- Радиус действия работающей системы задней парковки составляет примерно 120 см (47 дюймов).
- При обнаружении более двух предметов одновременно первым будет опознан тот, который расположен ближе.

D170102AUN

#### Типы предупреждающих звуковых сигналов

- При наличии предмета на расстоянии 120 - 81 см (47 - 32 дюйма) от заднего бампера: Прерывистый сигнал зуммера.
- При наличии предмета на расстоянии 80 - 41 см (31 - 16 дюймов) от заднего бампера: Увеличение частоты прерывистого сигнала зуммера.
- При наличии предмета на расстоянии менее 40 см (15 дюймов) от заднего бампера: Постоянный сигнал зуммера.

D170200AEN

### Нарушение нормального функционирования системы задней парковки

#### Система задней парковки может не работать правильно, если:

1. Наличие льда на датчике. (Система будет нормально работать после снятия льда.)
2. Наличие посторонних предметов на датчике, например снега или воды, или блокировка поверхности датчика. (Система будет нормально работать при удалении посторонних предметов или устранении блокировки датчика).
3. Передвижение по дорогам с неровной поверхностью (дороги без покрытия, гравийные дороги, неровности, дороги с уклоном).
4. Наличие источников повышенного шума (звуковые сигналы автомобилей, громко работающие двигатели мотоциклов или пневматические тормоза грузовых автомобилей) в пределах радиуса действия датчика.
5. Сильный дождь или обильные брызги.

6. Работа беспроводных передатчиков или мобильных телефонов в пределах радиуса действия датчика.
7. Датчик покрыт снегом.
8. Во время буксировки прицепа.

#### Радиус действия системы может снижаться в следующих случаях:

1. Загрязнение поверхности датчика посторонними предметами, например снегом или водой. (Радиус действия вернется в норму при удалении загрязнения).
2. Температура окружающего воздуха крайне высокая или низкая.

#### Следующие предметы могут быть не опознаны датчиком:

1. Острые или тонкие предметы, например, тросы, цепи или небольшие столбики.
2. Предметы, которые обычно поглощают излучение датчика, например одежда, пористые материалы или снег.
3. Предметы размером менее 1 м (40 дюймов) в высоту и менее 14 см (6 дюймов) в диаметре.

D170300AEN

### Предосторожности при использовании системы задней парковки

- Система задней парковки может не выдавать звуковые сигналы последовательно, в зависимости от скорости и формы выявленных ей объектов.
- Возможно появление отказа в работе системы задней парковки в случае изменения высоты установки бампера автомобиля, или внесения изменений в расположение датчика, или в случае его повреждения. Любое оборудование или аксессуары, установленные не заводом-изготовителем, могут создавать помехи для работы датчика.
- Датчик может не распознать предметы, находящиеся на расстоянии менее 40 см (15 дюймов) от него, или может неточно определить расстояние до препятствия. Будьте осторожны.

- Если датчик замерз или покрыт снегом, грязью или водой, он может находиться в нерабочем состоянии до тех пор, пока загрязнение не будет удалено при помощи мягкой ткани.
- На давите на датчик, не царапайте его и не подвергайте его ударным воздействиям. Это может повредить датчик.

### \* К СВЕДЕНИЮ

Эта система может только выявлять наличие посторонних предметов в радиусе действия датчиков в месте их установки. Она не может определить присутствие объекта там, где датчики не установлены. Кроме того, предметы малого размера или небольшой толщины, например, столбы или объекты, находящиеся между датчиками, могут быть не выявлены системой.

Всегда осматривайте пространство позади автомобиля при движении задним ходом.

Обязательно информируйте других водителей, управляющих данным автомобилем, которые могут быть незнакомы с этой системой, о ее функциональных возможностях и ограничениях.

### ОСТОРОЖНО

Проявляйте повышенную внимательность при вождении автомобиля в непосредственной близости от объектов, находящихся на дороге, в частности от пешеходов, особенно от детей. Учитывайте, что некоторые объекты могут не быть обнаружены датчиками в зависимости от условий, ограничивающих эффективность работы датчика, включая расстояние до них, их размер или материал, из которого они состоят. Всегда проверяйте визуально отсутствие каких-либо препятствий перед началом движения автомобиля в любом направлении.



D170400АНМ

### Самодиагностика

Если при включении передачи заднего хода не слышен предупреждающий звуковой сигнал или если он звучит прерывисто, это может означать наличие неисправности системы задней парковки. В такой ситуации необходимо как можно скорее обратиться к авторизованному дилеру компании KIA для проверки состояния автомобиля.

#### **ОСТОРОЖНО**

Гарантия на новый автомобиль не покрывает никакие дорожно-транспортные происшествия или повреждения, полученные автомобилем или людьми, в нем находящимися, возникшие в результате отказа системы задней парковки. Всегда необходимо проявлять осторожность и заботиться о безопасности при вождении автомобиля.

## СИСТЕМА КОНТРОЛЯ МЕРТВОЙ ЗОНЫ ВИДИМОСТИ ПЕРЕД АВТОМОБИЛЕМ (ПРИ НАЛИЧИИ)

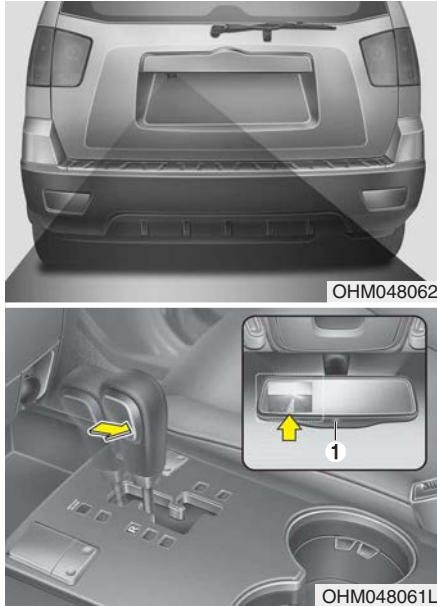

D340000BHM-EE

Система контроля мертвой зоны видимости перед автомобилем представляет собой вспомогательную систему, которая предназначена для вывода изображения мертвой зоны видимости перед автомобилем на экран аудиовизуального монитора.

Данная система является вспомогательным средством обзора с выводом изображения на дисплей зеркала заднего вида при движении автомобиля задним ходом.

Камеры заднего вида можно отключить, нажав на кнопку ON/OFF(ВКЛ./ВЫКЛ) (1) если камера заднего вида включена. Чтобы снова включить камеру, нажмите еще раз на кнопку ON/OFF (ВКЛ./ВЫКЛ) (1) после того, как ключ зажигания повернут в положение ON (ВКЛ.) и рычаг переключения передач установлен в положение R (Обратный ход). Также камера автоматически включается после того, как зажигание будет выключено и снова включено.

### **⚠ ОСТОРОЖНО**

- Эта система является вспомогательной. Водитель обязан всегда проверять участок вокруг автомобиля перед началом движения, поскольку часть мертвой зоны невозможно увидеть даже с помощью камеры.
- Всегда содержите объектив камеры в чистоте. В случае попадания на объектив посторонних веществ нормальная работа камеры может быть нарушена.

## СВЕТОВАЯ АВАРИЙНАЯ СИГНАЛИЗАЦИЯ



D180000АНМ

Система световой аварийной сигнализации должна использоваться всегда при остановке автомобиля в небезопасном месте. Во время аварийной остановки следует сместиться с проезжей части как можно дальше.

Включение световой аварийной сигнализации производится нажатием на соответствующую кнопку. В результате начинают мигать все указатели поворота. Система аварийной сигнализации работает, даже если в замке зажигания нет ключа. Для выключения аварийной сигнализации надо еще раз нажать на соответствующую кнопку.

## ОСВЕТИТЕЛЬНЫЕ ПРИБОРЫ

D190100ВНМ

### Функция экономии заряда аккумуляторной батареи

- Эта функция предназначена для предотвращения разряда аккумуляторной батареи. Система автоматически выключает осветительные приборы малой мощности при удалении ключа из замка зажигания и открывании двери со стороны водителя.
- Благодаря этой функции стояночные огни автоматически выключатся, если водитель поставит автомобиль на стоянку на обочине ночью.

При необходимости поддержания осветительных приборов во включенном состоянии после извлечения ключа из замка зажигания сделайте следующее:

- 1) Откройте дверь со стороны водителя.
- 2) Выключите и повторно включите стояночные огни при помощи переключателя, расположенного на рулевой колонке.

### ВНИМАНИЕ

*В случае выхода водителя через другую дверь (кроме двери водителя), не сработает функция экономии батареи. Поэтому такое действие может привести к разряду АКБ. Покидая автомобиль таким образом, обязательно выключите фары вручную.*

D190300AHM

### Функция аварийного режима (при наличии)

Если в сети передачи данных автомобиля определяется какая-либо неисправность, автоматически включаются фары (в режиме ближнего света), если переключатель зажигания установлен в положение ON (ВКЛ), даже если переключатель света фар не включен. При этом аварийный световой сигнал не отключается, даже если отключить фары.



### ВНИМАНИЕ

**В случае включения этого режима необходимо как можно скорее представить автомобиль на проверку уполномоченному дилеру KIA.**

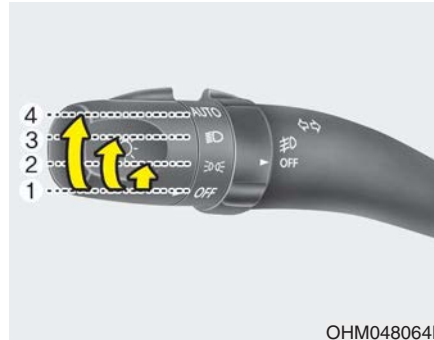

OHM048064L

D190400AUN

### Управление осветительными приборами

Переключатель управления осветительными приборами имеет два положения - "Фары" и "Стояночные огни".

Для управления осветительными приборами поверните ручку на торце рычажка управления в одно из следующих положений:

- (1) Выключено
- (2) Стояночные огни
- (3) Фары
- (4) Автоматическое включение осветительных приборов (при наличии)

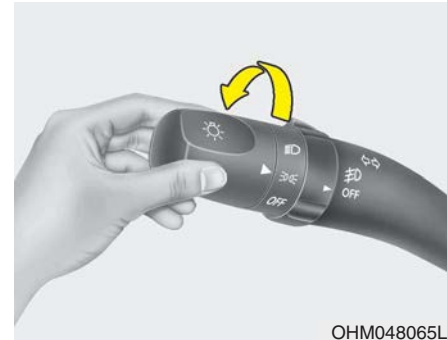

OHM048065L

D190401AHM

### Стояночные огни (⌘)

Когда переключатель управления осветительными приборами находится в данном положении (первое положение), будут включены габаритные огни, лампы освещения номерного знака и подсветка панели приборов.

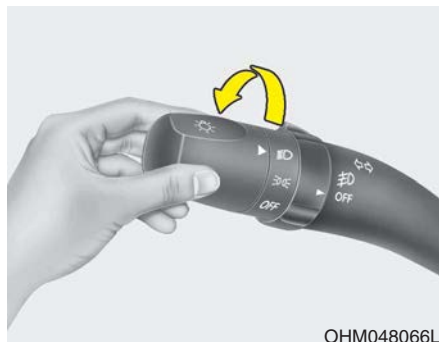

OHM048066L

D190402AHM

### Фары (☰)

Когда переключатель управления осветительными приборами находится в данном положении (второе положение), будут включены фары, габаритные огни, лампы освещения номерного знака и подсветка панели приборов.

### \* К СВЕДЕНИЮ

Свет фар включается только при ключе зажигания в положении ON.

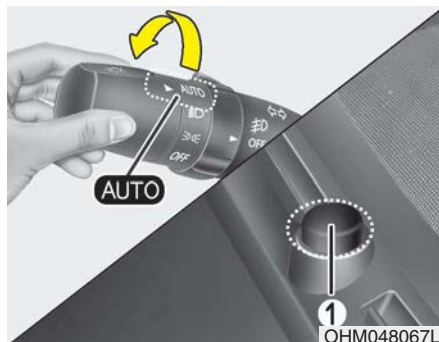

OHM048067L

D190403AHM

### Автоматическое включение осветительных приборов (при наличии)

Когда переключатель управления световыми приборами находится в данном положении, включение и выключение фар и габаритных огней будет производиться автоматически в зависимости от уровня освещенности снаружи автомобиля.

### ⚠ ВНИМАНИЕ

- *Никогда не размещайте никакие предметы на датчике (1), расположенном на приборной панели; это обеспечит лучшую работу системы автоматического управления осветительными приборами.*
- *Не очищайте датчик при помощи средства для мойки окон, оно может оставить тонкую пленку, которая может повлиять на работу датчика.*
- *Если транспортное средство имеет тонированные окна или другой тип покрытия ветрового стекла, нормальная работа системы автоматического включения световых приборов может быть нарушена.*



OHM049069L

D190500AUN

### Включение дальнего света

Для включения дальнего света переместите рычаг от себя. Потяните его назад для включения ближнего света.

При включении дальнего света загорится соответствующая контрольная лампа.

Для предотвращения разряда аккумуляторной батареи не оставляйте осветительные приборы включенными на длительное время при неработающем двигателе.

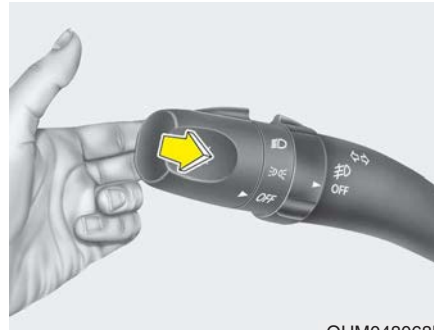

OHM048068L

Для мигания дальним светом фар потяните рычаг на себя. При его отпуске рычаг вернется в нормальное положение (ближний свет). Для использования этой функции включение переключателя управления осветительными приборами не требуется.

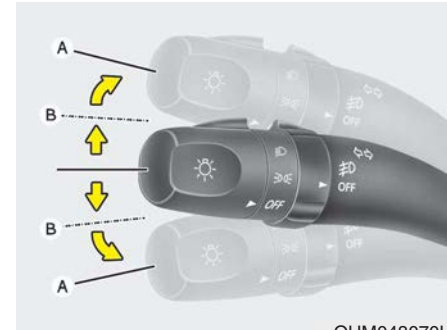

OHM048070L

D190600AHM

### Указатели поворота и сигнализация перестроения

Для работы указателей поворота зажигание должно быть включено. Для включения указателей поворота переместите рычаг вверх или вниз (A). Зеленые лампы в форме стрелок на приборной панели укажут, какой именно указатель поворота работает. После завершения поворота указатели автоматически выключаются. Если контрольная лампа указателя поворота продолжает мигать после завершения поворота, вручную переместите рычаг в положение выключения.

Для предупреждения о перестроении слегка сместите рычаг включения указателей поворота и удерживайте его в этом положении (В). При отпускании рычага он вернется в положение выключения.

Если контрольная лампа горит постоянно или мигает с ненормальной частотой, это означает, что одна из ламп указателей поворота, возможно, перегорела и требует замены.

### **Функция смены полосы одним нажатием кнопки (при наличии)**

Чтобы включить данную функцию, слегка передвиньте рычаг сигнала (удерживая его менее 0,5 секунды) и отпустите его. Сигналы изменения полосы мигнут 3 раза.

### **\* К СВЕДЕНИЮ**

Если контрольная лампа мигает со слишком высокой или низкой частотой, это означает, что лампа указателя, возможно, перегорела, или в электрической цепи имеется плохой контакт.

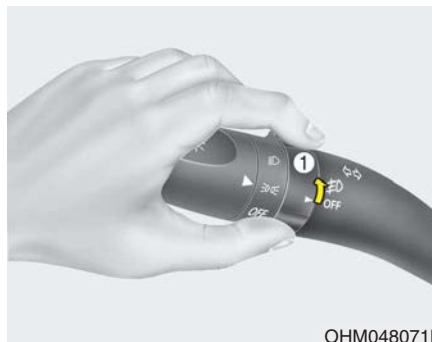

ОНМ048071L

D190700АНМ

### **Передние противотуманные фары (при наличии)**

Противотуманные фары используются для улучшения видимости и предотвращения дорожно-транспортных происшествий в условиях плохой видимости, возникших из-за тумана, дождя или снега и т.д. Для включения противотуманных фар переведите переключатель противотуманных фар (1) в положение ВКЛ (ON) после включения стояночных огней.

Чтобы отключить противотуманные фонари, переведите соответствующий переключатель (1) в положение «OFF» (ВЫКЛ).

### **⚠ ВНИМАНИЕ**

*Во время работы противотуманные фары потребляют большое количество электроэнергии. Используйте их только в условиях плохой видимости во избежание возможного разряда аккумуляторной батареи и плохой работы генератора.*



OHM049239N

D190800AHM

### Задний противотуманный фонарь (при наличии)

Для включения задних противотуманных фонарей переместите переключатель управления осветительными приборами в положение включения фар и нажмите кнопку включения задних противотуманных фонарей (в кнопке загорится лампочка).

Задние противотуманные фонари включаются при нажатии соответствующей кнопки после включения передних противотуманных фар и при нахождении переключателя управления осветительными приборами в положении, соответствующем включению габаритных огней. (при наличии)

Для выключения задних противотуманных фонарей нажмите еще раз соответствующую кнопку или переведите переключатель управления осветительными приборами в положение выключения.

### \* К СВЕДЕНИЮ

Чтобы активировать переключатель задних противотуманных фонарей, переключатель зажигания должен находиться в положении «ON» (ВКЛ).



OHM048223N

D191001AHM

### Устройство регулировки угла наклона фар (при наличии)

Для регулировки угла наклона фар в соответствии с количеством пассажиров и весом груза в багажнике следует повернуть ручку регулятора угла наклона фар.

Чем больше номер, указанный на шкале регулятора, тем ниже направлен свет фар. Следует всегда поддерживать угол установки фар в соответствии с загрузкой автомобиля для предотвращения ослепления других участников движения.



Ниже приведены примеры правильной установки регулятора. Для случаев загрузки автомобиля, которые не приведены ниже, регулятор должен быть установлен в положение, которое ближе всего соответствует типу загрузки, указанному в перечне.

Загрузка автомобиля	Положение регулятора
Только водитель	0
Водитель + пассажир на переднем сидении	0
Водитель + Пассажир на переднем сиденье + 3-й пассажир	1
Все пассажиры (включая водителя)	1
Все пассажиры (включая водителя) + максимально допустимый вес	2
Водитель + Максимально допустимый вес (1450 кг)	3



D191100AHM

### Омыватель фар (при наличии)

Чтобы включить омыватель фар, нажмите кнопку омывателя фар. Данная система включается, если переключатель света фар находится в первом или втором положении, а переключатель зажигания - в положении «ON» (ВЫКЛ). На фары будет подаваться моющая жидкость.

Кроме того, если потянуть рычаг очистителя на себя в течение 1 секунды при включенных фарах, сработает очиститель фар (при наличии).

### \* К СВЕДЕНИЮ

- Периодически проверяйте омыватели фар, чтобы убедиться в надлежащем распылении жидкости на поверхность рассеивателей фар.
- Омыватель фар может временно выйти из строя при замерзании после мойки автомобиля, дождя или снега в зимнюю погоду. Омыватель вернется к нормальной работе после оттаивания.

## СТЕКЛООЧИСТИТЕЛИ И СТЕКЛООМЫВАТЕЛИ

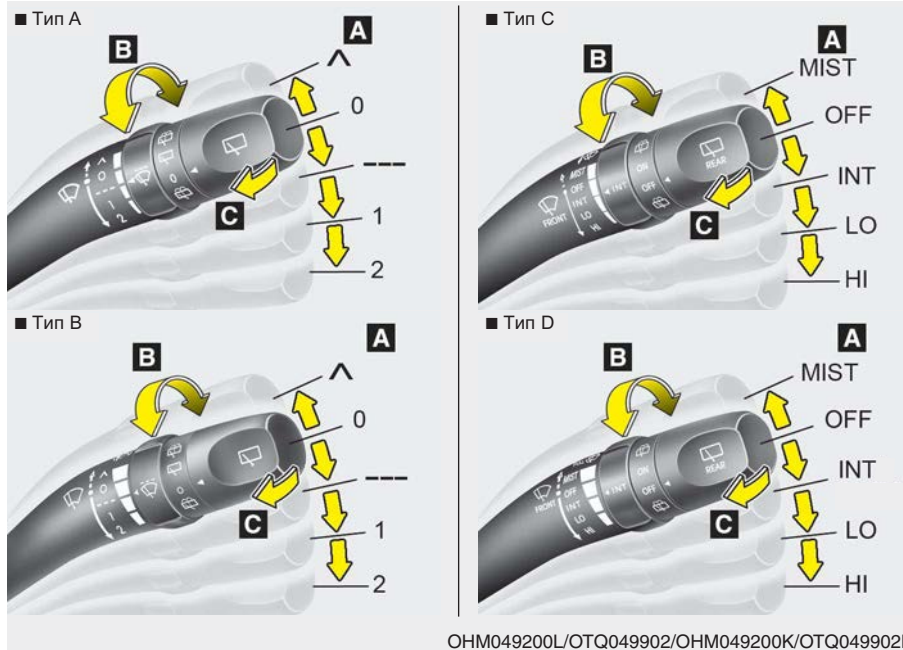

D200000AHM-EE

### Стеклоочиститель и омыватель ветрового стекла

#### А : Управление скоростью работы стеклоочистителя

- ^ (MIST) - Один проход
- OFF (0) - Выключен
- INT (---) - Прерывистый режим работы
- LO (1) - Низкая скорость работы стеклоочистителя
- HI (2) - Высокая скорость работы стеклоочистителя

#### В: Регулировка интервалов прерывистого режима работы стеклоочистителя

#### С: Омывание стекла с кратковременной очисткой

D200100AHM-EE

### Стеклоочистители

Стеклоочистители работают при включенном зажигании следующим образом.

∧ (MIST) : Для одного прохода стеклоочистителей по стеклу переместите рычаг вверх и отпустите его при нахождении рычага в положении OFF. Стеклоочистители будут работать в постоянном режиме, если переместить рычаг вверх и удерживать его в этом положении.

OFF (0) : Стеклоочистители не работают.

INT (---) : Стеклоочистители работают в прерывистом режиме с постоянной частотой. Используйте этот режим при морозящем дожде или в тумане. Для изменения частоты работы стеклоочистителей поверните ручку.

LO (1) : Нормальная скорость перемещения стеклоочистителей

HI (2) : Высокая скорость перемещения стеклоочистителей

### \* К СВЕДЕНИЮ

При наличии толстого слоя снега или льда на ветровом стекле перед использованием стеклоочистителей для обеспечения их работы в нормальном режиме включите обогреватель примерно на 10 минут или до тех пор, пока снег и/или лед не будут удалены.

### \* К СВЕДЕНИЮ

- Если при использовании стеклоочистителей автомобиль имеет неисправности в любой части системы управления стеклоочистителем, стеклоочиститель может работать в режиме LO (1) независимо от положения переключателя стеклоочистителя. В такой ситуации необходимо как можно скорее обратиться к авторизованному дилеру компании KIA для проверки состояния автомобиля.
- При извлечении ключа зажигания щетки стеклоочистителей могут слегка переместиться в правильное положение для снижения износа стеклоочистителей лобового стекла.

D200200ASA

### Стеклоомыватель ветрового стекла

При нахождении рычага в положении OFF (0) легко потяните его на себя для подачи жидкости на ветровое стекло и включения стеклоочистителей на 1 - 3 цикла работы.

Используйте эту функцию при загрязнении ветрового стекла.

Работа стеклоомывателя и стеклоочистителей будет продолжаться до тех пор, пока не будет отпущен рычаг.

Если стеклоомыватель не работает, проверьте уровень жидкости в его бачке. Если жидкости недостаточно, необходимо долить в бачок подходящую жидкость для стеклоомывателя ветрового стекла, не обладающую абразивными свойствами.

Горловина бачка стеклоомывателя находится в передней части отсека двигателя со стороны пассажира.

#### ВНИМАНИЕ

*Для предотвращения возможного повреждения насоса стеклоомывателя ветрового стекла не включайте стеклоомыватель при отсутствии жидкости в его бачке.*

#### ОСТОРОЖНО

**Не пользуйтесь стеклоомывателем ветрового стекла при минусовой температуре без предварительного нагрева ветрового стекла при помощи обогревателя; водный раствор может замерзнуть при контакте с ветровым стеклом и ограничить обзор.**

#### ВНИМАНИЕ

- *Для предотвращения повреждения стеклоочистителей или ветрового стекла не включайте стеклоочистители, если ветровое стекло сухое.*
- *Для предотвращения повреждения щеток стеклоочистителей не допускайте их контакта с бензином, керосином, растворителем для краски или другими растворителями, и не используйте эти жидкости в непосредственной близости от щеток.*
- *Для предотвращения повреждения рычагов стеклоочистителей и других элементов не пытайтесь перемещать стеклоочистители вручную.*

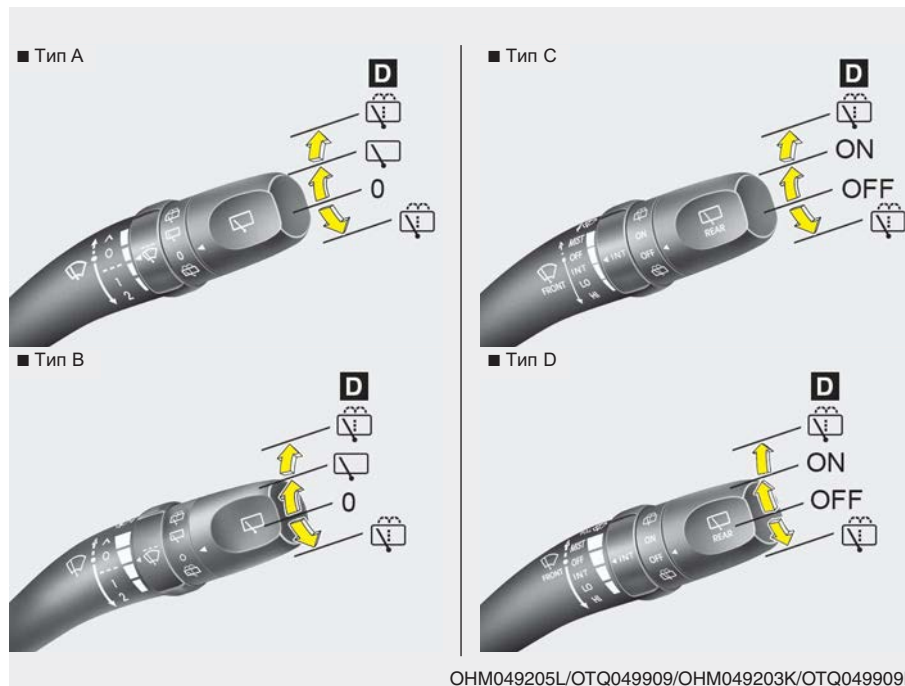

## Стеклоочиститель и омыватель заднего стекла (при наличии)

### D: Управление работой стеклоочистителя и омывателя заднего стекла

- – Подача жидкости для омывания стекла
- ON ( ) – Периодическое срабатывание очистителя после продолжительного срабатывания
- OFF (0) – Выключен
- – Омывание стекла с кратковременной очисткой

## ОСВЕЩЕНИЕ САЛОНА

D200300AEN-EE

Переключатель стеклоочистителя и стеклоомывателя заднего стекла установлен на конце рычажка управления стеклоочистителями и стеклоомывателем ветрового стекла. Поверните переключатель в требуемое положение для включения стеклоочистителя и стеклоомывателя заднего стекла.



- Подача жидкости и работа стеклоочистителя

ON (  ) - Периодическое срабатывание очистителя после продолжительного срабатывания

OFF (0) - Стеклоочиститель не работает



- Омывание стекла с кратковременной очисткой

D210000AEN

### ВНИМАНИЕ

*Не используйте освещение салона в течение длительного времени при неработающем двигателе.*

*Это может привести к разряду аккумуляторной батареи.*



OHM048077

D210100AHM

### Индивидуальная лампа

Включение и выключение лампы производится нажатием переключателя. Эта лампа обеспечивает водителю и пассажиру направленный пучок света, которым можно удобно воспользоваться для освещения карты или для других целей.

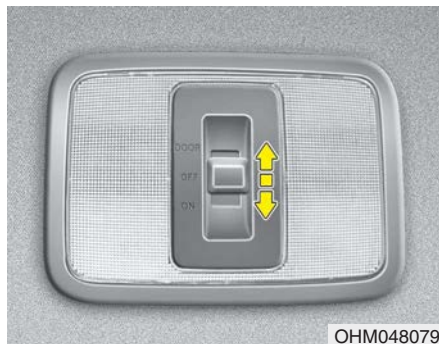

OHM048079

D210200AHM-EE

### Лампа освещения салона

- DOOR: Освещение включается, когда открыта любая дверь (в том числе задняя откидная), вне зависимости от положения переключателя зажигания. При отпирании дверей с помощью передатчика (или электронного ключа) освещение включается приблизительно на 30 секунд или до открытия и закрытия любой двери. При закрывании двери освещение постепенно отключается в течение 30 секунд. Впрочем, при включении зажигания или запираении всех дверей освещение отключается незамедлительно.

Если дверь открыта, когда переключатель зажигания установлен в положение «АСС» или «LOCK», освещение продолжает работать около 20 минут.

Впрочем, если дверь открыта при переключателе зажигания в положении «ON» (ВКЛ), освещение продолжает работать неограниченно.

- OFF: Освещение всегда отключено.
- ON: Освещение всегда включено.



OHM048080

D210300AHM

### Лампа освещения багажного отделения (при наличии)

- DR : При открытии задней двери загорается лампа багажного отсека.
- OFF : Освещение всегда отключено.

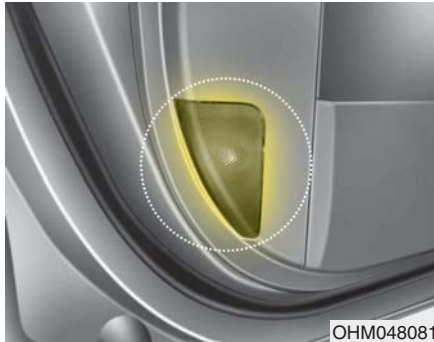

OHM048081

D210400AEN

### Лампа подсветки двери (при наличии)

Лампа подсветки двери загорается при открывании двери для облегчения входа в автомобиль и выхода из него. Кроме того, данная лампа играет роль предупредительного светового сигнала для проезжающих мимо автомобилей, который оповещает о том, что дверь автомобиля открыта.

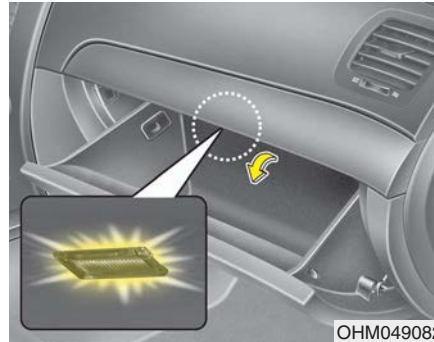

OHM049082

D210500AUN

### Лампа освещения перчаточного ящика (при наличии)

Лампа освещения перчаточного ящика загорается при его открывании. Для ее работы должны быть включены габаритные огни или фары.



OHM048083

D210600AUN

### Лампа подсветки зеркала (при наличии)

Открытие крышки зеркала, расположенного на противосолнечном козырьке, автоматически приведет к включению его подсветки.



## ОБОГРЕВАТЕЛЬ

D220000AUN

### ⚠ ВНИМАНИЕ

Для предотвращения повреждения элементов проводки, закрепленных на внутренней части заднего стекла, категорически не допускается использовать инструменты с острыми кромками или средства очистки стекол с абразивными свойствами для очистки стекла.

### \* К СВЕДЕНИЮ

При необходимости устранения инея и запотевания с ветрового стекла обратитесь к пункту “Устранение инея и запотевания с ветрового стекла” в данном разделе.

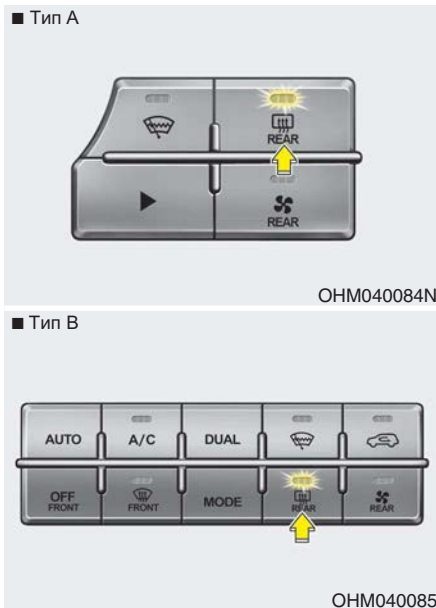

D220100AEN

### Обогреватель заднего стекла

При работающем двигателе обогреватель воздействует на заднее стекло автомобиля для устранения обледенения и запотевания.

Для включения обогревателя заднего стекла нажмите соответствующую кнопку, расположенную на центральной панели переключателей. При включении обогревателя в этой кнопке загорится контрольная лампа.

При наличии толстого слоя снега на заднем стекле удалите его щеткой перед включением обогревателя.

Обогреватель заднего окна автоматически отключается после приблизительно 20 минут работы или при переводе ключа зажигания в положение “OFF” (Выкл.). Для выключения обогревателя нажмите на кнопку его включения еще раз.

D220101AEN

### Обогреватель наружных зеркал заднего вида (при наличии)

При наличии в автомобиле обогревателя зеркал заднего вида он будет работать одновременно с включением обогревателя заднего стекла.

■ Тип А



ОНМ040086N

■ Тип В

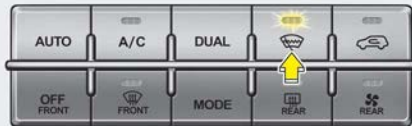

ОНМ040087

D220200АНМ

**Противообледенитель ветрового стекла (при наличии)**

Использование этой функции возможно только при работающем двигателе. Для включения противообледенителя ветрового стекла нажмите на соответствующую кнопку.

При включении противообледенителя в этой кнопке загорится контрольная лампа. Противообледенитель ветрового стекла автоматически выключается через 20 минут или при выключении зажигания. Для выключения противообледенителя ветрового стекла нажмите на кнопку его включения еще раз.

## СИСТЕМА УПРАВЛЕНИЯ МИКРОКЛИМАТОМ С РУЧНЫМ УПРАВЛЕНИЕМ (ПРИ НАЛИЧИИ)

### ■ Тип А

- Кондиционирование воздуха в передней части автомобиля



- Кондиционирование воздуха в задней части автомобиля

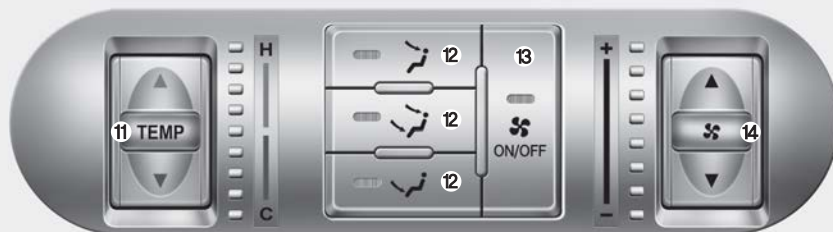

1. Переключатель скорости вентилятора
2. Кнопка регулятора впуска воздуха
3. Кнопка кондиционирования воздуха
4. Ручка переключения режима
5. Кнопка оттаивателя ветрового стекла\*
6. Кнопка оттаивателя заднего стекла
7. Переключатель скорости заднего вентилятора (управляется спереди)
8. Кнопка включения/отключения переднего вентилятора
9. Кнопка регулирования температуры
10. Кнопка включения/отключения заднего вентилятора (управляется спереди)
11. Регулятор температуры в задней части автомобиля
12. Кнопка выбора режима в задней части автомобиля
13. Кнопка включения/отключения заднего вентилятора
14. Переключатель скорости заднего вентилятора

\* : при наличии

■ Тип В



1. Переключатель скорости вентилятора
2. Кнопка включения/отключения переднего вентилятора
3. Ручка переключения режима
4. Кнопка кондиционирования воздуха
5. Регулятор температуры
6. Кнопка регулятора впуска воздуха
7. Кнопка оттаивателя заднего стекла

■ Тип С





1. Переключатель скорости вентилятора
2. Кнопка включения/отключения переднего вентилятора
3. Ручка переключения режима
4. Кнопка кондиционирования воздуха
5. Регулятор температуры
6. Кнопка регулировки направления рециркулирующего воздуха
7. Кнопка регулировки направления впускного (свежего) воздуха
8. Кнопка оттаивателя ветрового стекла
9. Кнопка оттаивателя заднего стекла

OHM040234L/OHM040088

D230100AEN

### Обогрев и кондиционирование воздуха

1. Запустите двигатель.
2. Установите ручку выбора режима работы по своему усмотрению.  
Для повышения эффективности обогрева и охлаждения:  
- Обогрев:   
- Охлаждение: 
3. Установите ручку управления температурой воздуха по своему усмотрению.
4. Установите переключатель режимов подачи в положение подачи внешнего (свежего) воздуха.
5. Настройте скорость вращения вентилятора по своему усмотрению.
6. При необходимости включите кондиционер (при наличии).

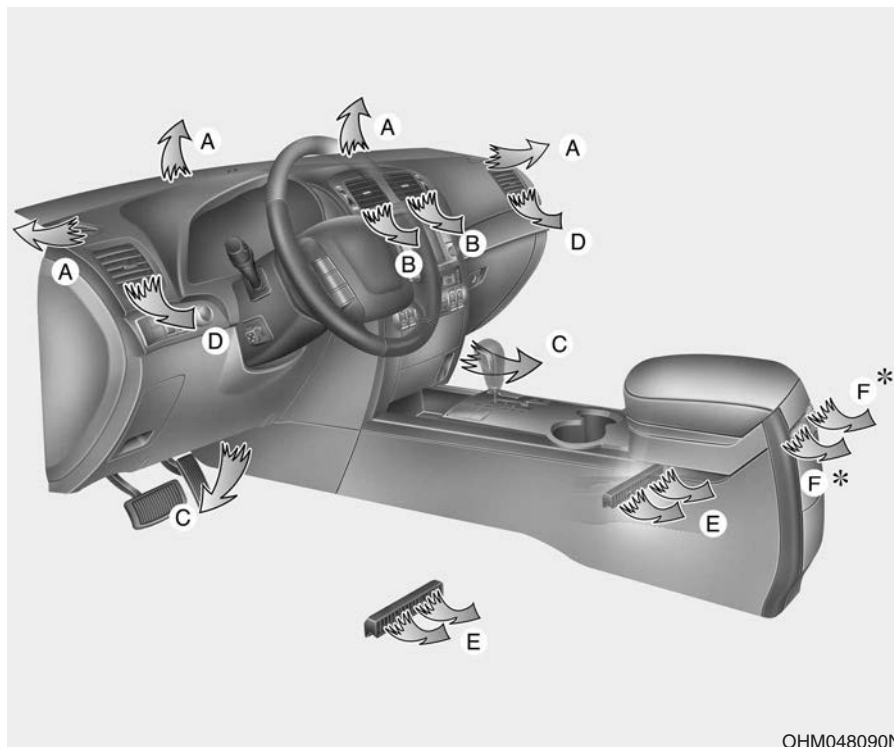

OHM048090N



D230101AHM

### **Выбор режима работы**

Ручка выбора режима работы осуществляет управление направлением подачи воздуха через систему вентиляции.

Воздух из системы отопления и вентиляции может быть направлен в нижнюю часть салона, в вентиляционные отверстия передней панели или на лобовое стекло.

Расположенные на регуляторе шесть символов представляют следующие режимы работы:

максимальный режим работы кондиционера (MAX A/C), подача воздуха через вентиляционные отверстия передней панели, через вентиляционные отверстия передней панели и в нижнюю часть салона, в нижнюю часть салона и на лобовое стекло и только на лобовое стекло.

Режим MAX A/C используется для ускоренного охлаждения салона.



**Режим MAX A/C - сопла (B, C, D, E, F)**

Поток воздуха направляется на верхнюю часть тела и в лицо человека.

В этом режиме включение кондиционера и выбор рециркуляции воздуха внутри салона происходит автоматически.

Для повышения эффективности охлаждения небольшая часть воздуха направляется на пол автомобиля.



**Подача воздуха через вентиляционные отверстия передней панели - сопла (B, C, D, E, F)**

Поток воздуха направляется на верхнюю часть тела и в лицо человека. Кроме того, возможна настройка положения каждого вентиляционного отверстия для направления потока подаваемого через него воздуха.



**Подача воздуха через вентиляционные отверстия передней панели и в нижнюю часть салона - сопла (B, D, E, C, F)**

Поток воздуха направляется в лицо человека и в нижнюю часть салона.



**Подача воздуха в нижнюю часть салона - сопла (C, A, D, E)**

Основная часть воздуха направляется в нижнюю часть салона, а незначительное его количество подается на ветровое стекло и к боковым соплам для предотвращения обмерзания остекления.



### Подача воздуха в нижнюю часть салона и на ветровое стекло - сопла (A, C, D, E)

Основная часть воздуха направляется в нижнюю часть салона и на ветровое стекло, а незначительное его количество подается к боковым соплам для предотвращения обмерзания остекления.



### Подача воздуха на ветровое стекло - сопла (A, D)

Основная часть воздуха направляется на ветровое стекло, а незначительное его количество подается к боковым соплам для предотвращения обмерзания остекления.

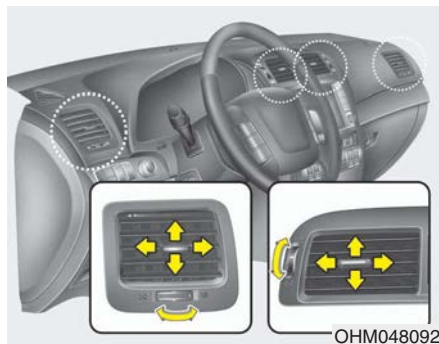

OHM048092

### Вентиляционные отверстия в панели приборов

Открытие или закрытие сопел может производиться отдельно при помощи горизонтального колесика.

Также можно настроить направление подачи воздуха через эти вентиляционные отверстия при помощи рычажка, как это показано на рисунке.



OHM048093L

D230102AHM

### Управление температурным режимом

Регулятор температуры позволяет настраивать температуру воздуха, подаваемого вентиляционной системой. Чтобы изменить температуру воздуха в салоне автомобиля:

Тип А: При нажатии кнопки со стрелкой вправо (▶) происходит подача теплого или горячего воздуха (H), а при нажатии кнопки со стрелкой влево (◀) - подача холодного воздуха (C).

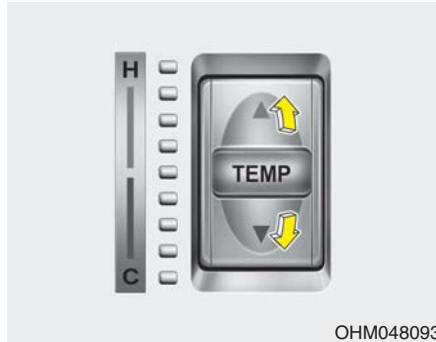

ОНМ048093

Тип В, С: Положение (▲) переключателя обеспечивает подачу теплого или горячего воздуха (Н), а положение (▼) - подачу охлажденного воздуха (С).

### Преобразование температуры

Режим отображения температуры (градусы Цельсия и Фаренгейта) переключается следующим образом:

Удерживая кнопку регулятора впуска воздуха (направления рециркулирующего воздуха), переведите регулятор температуры вниз не менее чем на 3 секунды.

Отображение температуры переключится со шкалы Цельсия на шкалу Фаренгейта или наоборот.

При разрядке или отсоединении аккумулятора режим отображения температуры автоматически переключается на градусы Цельсия.

D230103АНМ

### Переключатель режимов подачи воздуха

Этот орган управления используется для выбора одного из двух режимов подачи воздуха: подача внешнего (свежего) воздуха или рециркуляция. Для изменения режима подачи воздуха нажмите кнопку управления.

### Рециркуляция



При нахождении переключателя в положении рециркуляции в систему отопления и вентиляции поступает воздух из салона; там он нагревается или охлаждается в зависимости от выбранного режима работы системы.



### Подача внешнего (свежего) воздуха



При нахождении переключателя в этом положении в систему отопления и вентиляции поступает наружный воздух; там он нагревается или охлаждается в зависимости от выбранного режима работы системы.



### \* К СВЕДЕНИЮ

Необходимо отметить, что длительная работа системы отопления в режиме рециркуляции приводит к запотеванию ветрового стекла и боковых окон автомобиля. При этом воздух в салоне становится несвежим. Кроме того, при продолжительной работе системы кондиционирования в режиме рециркуляции уровень влажности воздуха в пассажирском салоне существенно снижается.

### **⚠ ОСТОРОЖНО**

- Продолжительная работа системы управления микроклиматом в режиме рециркуляции может привести к повышению влажности воздуха в салоне, что может вызвать запотевание остекления и ухудшение обзора.
- Нельзя спать в автомобиле при включенной системе кондиционирования или обогрева. Это может привести к причинению серьезного вреда здоровью или к гибели людей в результате падения содержания кислорода в воздухе и/или уменьшения температуры тела.
- Продолжительная работа системы управления микроклиматом в режиме рециркуляции может привести к возникновению у водителя дремоты или сонливости и к потере управления. Устанавливайте переключатель режимов подачи внешнего воздуха в положение подачи свежего воздуха во время движения так часто, насколько это возможно.

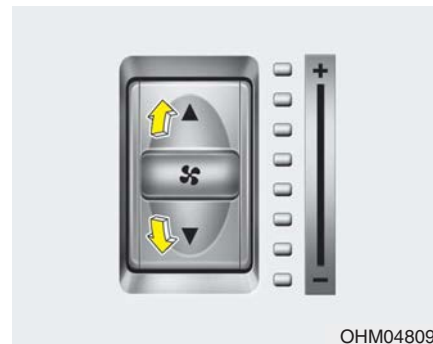

OHM048095

D230104AHM

### **Настройка скорости вращения вентилятора**

Для работы вентилятора ключ в замке зажигания должен находиться в положении ON.

Переключатель скорости вентилятора позволяет настраивать интенсивность потока воздуха, подаваемого вентиляционной системой. Чтобы увеличить (+) скорость вентилятора, нажмите кнопку со стрелкой вверх (▲) на переключателе, а чтобы ее уменьшить (-), нажмите кнопку со стрелкой вниз (▼). Чтобы отключить переключатель скорости вентилятора, нажмите кнопку включения/отключения переднего вентилятора (при этом индикатор отключится).

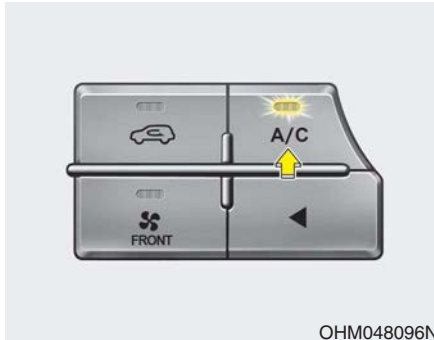

ОНМ048096N

D230105АНМ

**Система кондиционирования (при наличии)**

Для включения системы кондиционирования нажмите на кнопку А/С (при этом загорится расположенная в ней контрольная лампа). Повторное нажатие на эту кнопку приводит к выключению системы кондиционирования.



ОНМ040112L

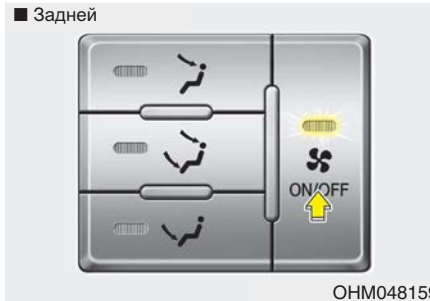

ОНМ048159

D230200АНМ-ЕЕ

**Обогрев и кондиционирование воздуха в задней части автомобиля (при наличии)**

Чтобы включить кондиционирование в задней части автомобиля

1. Нажмите кнопку включения/отключения заднего вентилятора на передней или задней панели управления кондиционированием (при этом включится индикатор).

Кроме того, кондиционирование в задней части автомобиля включается, если изменить скорость вентилятора.

2. Задайте нужную скорость вентилятора с помощью переднего или заднего переключателя скорости вентилятора.

3. Режим и температура кондиционирования воздуха в задней части автомобиля автоматически регулируется передней системой кондиционирования.







- Температура в задней части: аналогично температуре в передней части

- Выбор режима кондиционирования в передней части автомобиля

- Выбор режима в передней части: MAX A/C,

- : Выбор режима в задней части:



- Выбор режима в передней части: 
  - Выбор режима в задней части: 
  - Выбор режима в передней части:  ,  , 
  - Выбор режима в задней части: 
4. Чтобы отключить систему кондиционирования в задней части автомобиля, повторно нажмите кнопку включения/отключения заднего вентилятора на передней или задней панели управления кондиционированием (при этом индикатор отключится).
- Если изменить температуру или режим с помощью задней панели управления, то изменения произойдут вне зависимости от действий на передней панели управления.
  - Если отключить зажигание и снова включить его, температура и режим кондиционирования в задней части будут автоматически управляться передней системой кондиционирования.
  - Чтобы включить заднюю систему кондиционирования, нажмите кнопку A/C на передней панели управления.

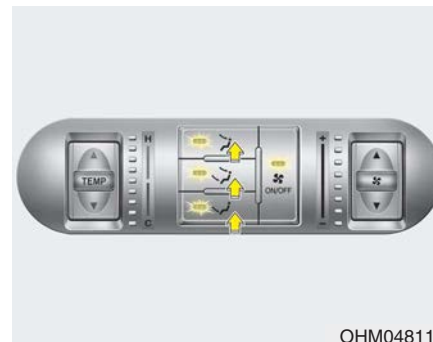

OHM048113

D230201AHM

### ***Выбор режима кондиционирования в задней части автомобиля***

Режим работы задней системы кондиционирования переключается с помощью соответствующей кнопки на задней панели управления:

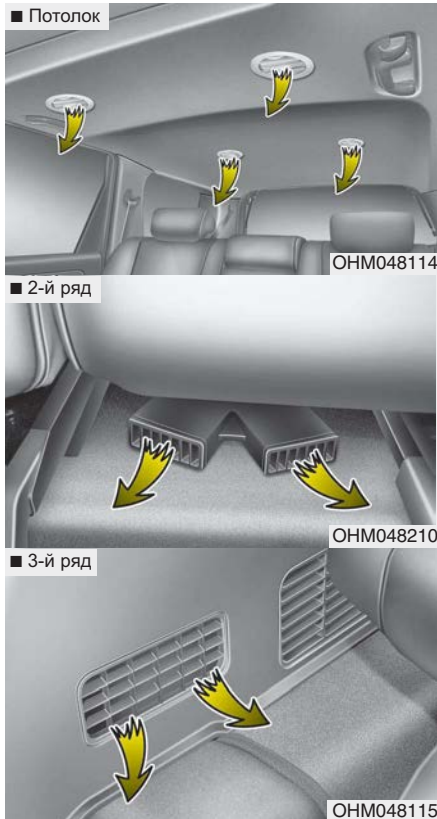

- : Воздух подается в заднюю часть автомобиля через верхние вентиляционные отверстия на потолке в задней части.
- : Воздух подается в заднюю часть автомобиля через верхние вентиляционные отверстия на потолке в задней части, а также через нижние вентиляционные отверстия.
- : Воздух подается в заднюю часть автомобиля через нижние вентиляционные отверстия.

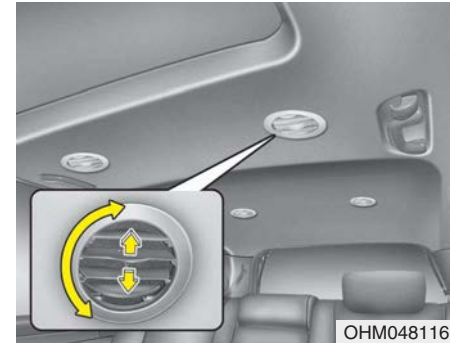

#### Задние вентиляционные отверстия

Направление воздушного потока можно регулировать, поворачивая пластину.

#### \* К СВЕДЕНИЮ

Если все вентиляционные отверстия закрыты, могут возникнуть шумы. Всегда должно быть открыто не менее двух вентиляционных отверстий.

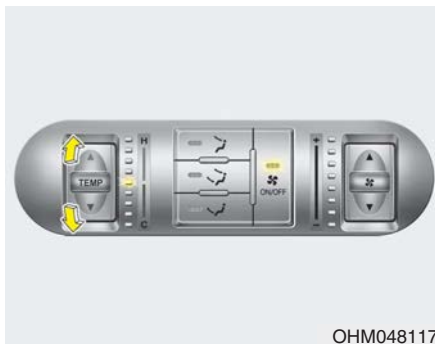

D230202AHM

### **Регулировка температуры в задней части автомобиля**

Температура воздуха в задней части салона автомобиля регулируется следующим образом: положение (▲) переключателя обеспечивает подачу теплого или горячего воздуха (H), а положение (▼) - подачу охлажденного воздуха (C).



D230203AHM

### **Регулировка скорости заднего вентилятора**

Чтобы увеличить (+) скорость вентилятора, нажмите кнопку со стрелкой вверх (▲) на переключателе, а чтобы ее уменьшить (-), нажмите кнопку со стрелкой вниз (▼).

Чтобы отключить переключатель скорости вентилятора, нажмите кнопку включения/отключения заднего вентилятора (при этом индикатор отключится).

## **Работа системы**



D230501AUN

### **Вентиляция**

1. Установите ручку управления режимом в положение .
2. Установите переключатель режимов подачи воздуха в положение подачи внешнего (свежего) воздуха.
3. Установите ручку управления температурой воздуха по своему усмотрению.
4. Настройте скорость вращения вентилятора по своему усмотрению.

D230502АНМ

### Обогрев

1. Установите ручку управления режимом в положение .
  2. Установите переключатель режимов подачи воздуха в положение подачи внешнего (свежего) воздуха.
  3. Установите ручку управления температурой воздуха по своему усмотрению.
  4. Настройте скорость вращения вентилятора по своему усмотрению.
  5. При необходимости обогрева с понижением влажности воздуха включите кондиционер (при наличии).
- При запотевании ветрового стекла установите ручку управления режимом в положение  или .

### Советы по эксплуатации

- Для предотвращения попадания в салон пыли или неприятных запахов через систему вентиляции следует временно установить переключатель режимов подачи воздуха в положение рециркуляции. Обязательно верните регулятор в положение подачи внешнего воздуха, когда источник раздражения окажется позади, чтобы в машину попадал свежий воздух. Тем самым будет обеспечено сохранение внимательности водителя и удобных условий для его работы.
- Забор воздуха для системы отопления и кондиционирования осуществляется через решетку, расположенную непосредственно перед ветровым стеклом. Следите за тем, чтобы она не была закрыта листьями, снегом, льдом и прочими посторонними предметами.
- Для предупреждения запотевания лобового стекла с внутренней стороны, следует установить переключатель режимов подачи внешнего воздуха в положение, соответствующее подаче свежего воздуха, ручку настройки скорости вращения вентилятора и ручку управления температурой воздуха можно установить по своему усмотрению.

D230503АНМ

### **Система кондиционирования (при наличии)**

Все системы кондиционирования, установленные на автомобилях KIA, заполнены хладагентом марки R-134a, который является безопасным для окружающей среды.

1. Запустите двигатель. Нажмите кнопку включения системы кондиционирования.
  2. Установите ручку управления режимом в положение .
  3. Установите переключатель режимов подачи внешнего воздуха в положение рециркуляции воздуха.
  4. Установите ручку управления скоростью вращения вентилятора и ручку управления температурным режимом таким образом, чтобы получить наиболее комфортные условия в салоне.
- При необходимости максимального охлаждения воздуха установите ручку управления температурным режимом в крайнее левое положение, ручку управления режимом - в положение MAX A/C, после чего настройте вентилятор на максимальную скорость вращения.

### **\* К СВЕДЕНИЮ**

- При использовании системы кондиционирования внимательно следите за указателем температуры двигателя при движении в гору или в плотном потоке транспорта в случае жаркой погоды. Работа системы кондиционирования может привести к перегреву двигателя. Если указатель температуры двигателя показывает его перегрев, оставьте включенным вентилятор, но выключите систему кондиционирования.
- При открытых окнах и высокой влажности окружающего воздуха работа системы кондиционирования может привести к образованию капель влаги внутри автомобиля. Поскольку излишняя влага может привести к отказу электрооборудования, работа системы кондиционирования допускается только при закрытых окнах.

### **Советы по эксплуатации системы кондиционирования**

- Если автомобиль был оставлен на стоянке под прямыми солнечными лучами в жаркую погоду, откройте на короткое время окна автомобиля для выпуска горячего воздуха из салона наружу.
- Чтобы содействовать уменьшению запотевания внутренней поверхности остекления в дождливую или влажную погоду понизьте влажность воздуха в салоне, включив систему кондиционирования.
- Во время работы системы кондиционирования можно заметить незначительное изменение частоты вращения двигателя в зависимости от включения или выключения компрессора системы кондиционирования. Это явление является нормальным.
- Включайте систему кондиционирования один раз в месяц хотя бы на несколько минут для поддержания ее рабочих характеристик на оптимальном уровне.

- При работе системы кондиционирования можно заметить, как со стороны пассажира на землю капает (или даже льется) чистая вода. Это явление является нормальным.
- Работа системы кондиционирования в режиме рециркуляции обеспечивает действительно максимальную интенсивность охлаждения, но продолжительная работа в таком режиме может привести к тому, что воздух в салоне станет несвежим.
- В процессе охлаждения возможно появление потока воздуха с водным конденсатом, что связано с попаданием в систему влажного воздуха при высокой интенсивности охлаждения. Это является нормальным режимом работы системы.

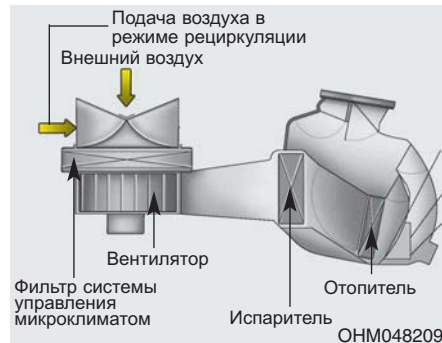

D230300BUN

### Фильтр системы управления микроклиматом (при наличии)

Фильтр системы управления микроклиматом, расположенный за перчаточным ящиком, обеспечивает удаление пыли и других загрязняющих веществ из воздуха, поступающего в автомобиль снаружи через систему обогрева и кондиционирования. По мере накопления в фильтре пыли и других загрязняющих веществ возможно снижение расхода воздуха, поступающего из вентиляционных отверстий.

В результате на внутренней поверхности ветрового стекла будет выпадать влага даже в случае работы системы в режиме подачи внешнего (свежего) воздуха. В таком случае обратитесь к авторизованному дилеру компании KIA для замены фильтра.

### \* К СВЕДЕНИЮ

- Замену фильтра необходимо производить в соответствии с графиком технического обслуживания.
- Если машина эксплуатируется в тяжёлых условиях, например на пыльных неровных дорогах, то осматривать и заменять фильтр кондиционера воздуха требуется чаще.
- При неожиданном снижении расхода воздуха следует обратиться к авторизованному дилеру для проверки системы.



D230400AHM

### **Проверка объема заправленного в кондиционер хладагента и смазки компрессора**

При низком уровне хладагента производительность системы кондиционирования уменьшается. Избыточный уровень хладагента также негативно отражается на ее работе.

Поэтому при отклонении режима работы системы кондиционирования от нормы обратитесь к авторизованному дилеру компании KIA для проверки системы.

### **\* К СВЕДЕНИЮ**

При уменьшении производительности системы кондиционирования очень важным является использование необходимого типа и количества масла и хладагента. В противном случае может произойти повреждение компрессора и работа системы кондиционирования в ненормальном режиме.

#### **ОСТОРОЖНО**

Обслуживание системы кондиционирования должно производиться авторизованным дилером компании KIA. Нарушение технологии обслуживания может привести к получению серьезных травм лицом, производящим эти работы.

## АВТОМАТИЧЕСКАЯ СИСТЕМА УПРАВЛЕНИЯ МИКРОКЛИМАТОМ (ПРИ НАЛИЧИИ)

### ■ Тип А

#### • Кондиционирование воздуха в передней части автомобиля



#### • Кондиционирование воздуха в задней части автомобиля (при наличии)

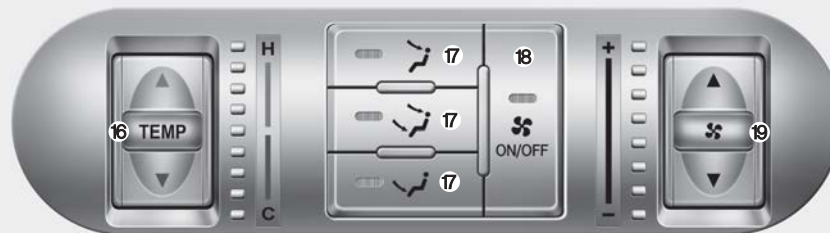

1. Дисплей системы кондиционирования
  2. Переключатель скорости переднего вентилятора
  3. Регулятор температуры для водителя
  4. Кнопка «AUTO» (автоматическое управление)
  5. Кнопка отключения переднего вентилятора
  6. Кнопка кондиционирования воздуха\*
  7. Кнопка оттаивателя ветрового стекла
  8. Кнопка режима двойного управления температурой
  9. Кнопка переключения режима
  10. Кнопка оттаивателя ветрового стекла\*
  11. Кнопка оттаивателя заднего стекла
  12. Кнопка регулятора впуска воздуха\* или кнопка регулировки направления рециркулирующего воздуха\*
  13. Кнопка включения/отключения заднего вентилятора\* (управляется спереди) или кнопка регулировки направления впускного (свежего) воздуха\*
  14. Регулятор температуры для пассажира
  15. Переключатель скорости заднего вентилятора\* (управляется спереди)
  16. Регулятор температуры в задней части автомобиля\*
  17. Кнопка выбора режима в задней части автомобиля\*
  18. Кнопка включения/отключения заднего вентилятора\*
  19. Переключатель скорости заднего вентилятора\*
- \*: при наличии

ОНМ040100/ОНМ048101

## ■ Тип В

### • Кондиционирование воздуха в передней части автомобиля



### • Кондиционирование воздуха в задней части автомобиля (при наличии)

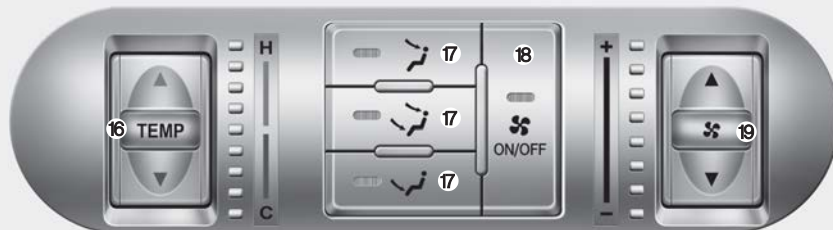

1. Дисплей системы кондиционирования
  2. Переключатель скорости переднего вентилятора
  3. Регулятор температуры для водителя
  4. Кнопка «AUTO» (автоматическое управление)
  5. Кнопка отключения переднего вентилятора
  6. Кнопка кондиционирования воздуха\*
  7. Кнопка оттаивателя ветрового стекла
  8. Кнопка режима двойного управления температурой
  9. Кнопка переключения режима
  10. Кнопка регулировки направления впускного (свежего) воздуха
  11. Кнопка оттаивателя заднего стекла
  12. Кнопка регулировки направления рециркулирующего воздуха\*
  13. Кнопка включения/отключения заднего вентилятора\* (управляется спереди)
  14. Регулятор температуры для пассажира
  15. Переключатель скорости заднего вентилятора\* (управляется спереди)
  16. Регулятор температуры в задней части автомобиля\*
  17. Кнопка выбора режима в задней части автомобиля\*
  18. Кнопка включения/отключения заднего вентилятора\*
  19. Переключатель скорости заднего вентилятора\*
- \*: при наличии

OHM040224N/OHM048101



ОНМ040102

D240100AHM

### Автоматическое управление обогревом и кондиционированием воздуха

Настройка автоматической системы управления микроклиматом осуществляется просто установкой необходимого значения температуры. Система полностью автоматического управления температурой воздуха в салоне (FATC) работает следующим образом:

1. Нажмите кнопку AUTO (включение автоматического режима). Управление режимами работы, скоростью вращения вентилятора, режимом подачи воздуха и работой системы кондиционирования будет осуществляться автоматически в соответствии с заданным значением температуры.
2. Установите регулятор температуры на нужную температуру. Если температура будет установлена на самом низком уровне (Lo), система кондиционирования будет работать постоянно.
3. Чтобы отключить автоматическое управление, задействуйте любую из следующих кнопок и переключателей:
  - Кнопка переключения режима
  - Кнопка кондиционирования воздуха
  - Кнопка оттаивателя ветрового стекла
  - Кнопка регулятора впуска воздуха
  - Переключатель скорости вентилятора
 Выбранная функция будет управляться вручную, а остальные функции - автоматически.

Для комфорта и эффективности управления кондиционированием рекомендуется пользоваться кнопкой «AUTO» и устанавливать температуру на 23°C (73°F).

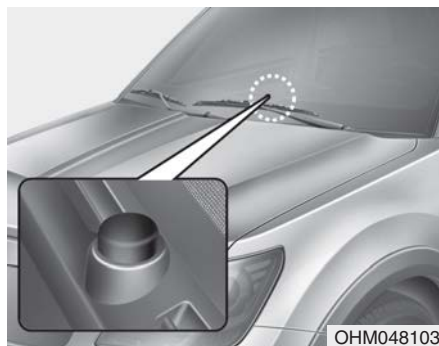

### \* К СВЕДЕНИЮ

Никогда не загромождайте чем-либо датчик, находящийся на приборной панели, в целях обеспечения более эффективного управления системой обогрева и кондиционирования.

D240200AHM

### Ручное управление обогревом и кондиционированием воздуха

Управление отоплением и кондиционированием может осуществляться также и в ручном режиме путем нажатия кнопок, отличных от кнопки AUTO. В таком случае система последовательно переключается в те режимы, которые выбраны в порядке переключения их кнопками.

1. Запустите двигатель.
2. Установите ручку управления режимом по своему усмотрению.  
Для повышения эффективности обогрева и охлаждения:
  - Обогрев:
  - Охлаждение:
3. Установите ручку управления температурой воздуха по своему усмотрению.

4. Установите переключатель режимов подачи внешнего воздуха в положение подачи внешнего (свежего) воздуха.
  5. Настройте скорость вращения вентилятора по своему усмотрению.
  6. При необходимости включите кондиционер.
- Для возврата в автоматический режим управления нажмите кнопку AUTO.



ОНМ040104

D240201AHM

### Выбор режима работы

Кнопка выбора режима работы осуществляет управление направлением подачи воздуха через систему вентиляции.

Подача воздуха осуществляется через следующие отверстия:



(См. рисунок в пункте “Система управления микроклиматом с ручным управлением”).



**Подача воздуха через вентиляционные отверстия передней панели - сопла (B, C, D, E, F)**

Поток воздуха направляется на верхнюю часть тела и в лицо человека. Кроме того, возможна настройка положения каждого вентиляционного отверстия для направления потока подаваемого через него воздуха.



**Подача воздуха через вентиляционные отверстия передней панели и в нижнюю часть салона - сопла (B, D, E, C, F)**

Поток воздуха направляется в лицо человека и в нижнюю часть салона.



**Подача воздуха в нижнюю часть салона - сопла (C, A, D, E)**

Основная часть воздуха направляется в нижнюю часть салона, а незначительное его количество подается на ветровое стекло и к боковым соплам для предотвращения обмерзания остекления.



**Подача воздуха в нижнюю часть салона и на ветровое стекло - сопла (A, C, D, E)**

Основная часть воздуха направляется в нижнюю часть салона и на ветровое стекло, а незначительное его количество подается к боковым соплам для предотвращения обмерзания остекления.



OHM040105

### Подача воздуха на ветровое стекло - сопла (A, D)

Основная часть воздуха направляется на ветровое стекло, а незначительное его количество подается к боковым соплам для предотвращения обмерзания остекления.

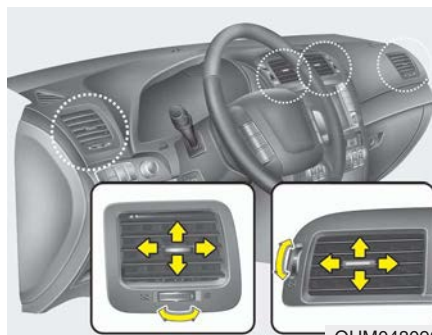

OHM048092

### Вентиляционные отверстия в панели приборов

Открытие или закрытие сопел может производиться отдельно при помощи горизонтального колесика. Также можно настроить направление подачи воздуха через эти вентиляционные отверстия при помощи рычажка, как это показано на рисунке.



OHM048106

D240202AHM

### Управление температурным режимом

При установке переключателя в верхнее положение (▲) температура увеличивается до максимума (HI). При установке переключателя в нижнее положение (▼) температура уменьшается до минимума (Lo). С помощью переключателя температура уменьшается и увеличивается на 0,5°C/1°F.

Если температура будет установлена на самом низком уровне, система кондиционирования будет работать постоянно.

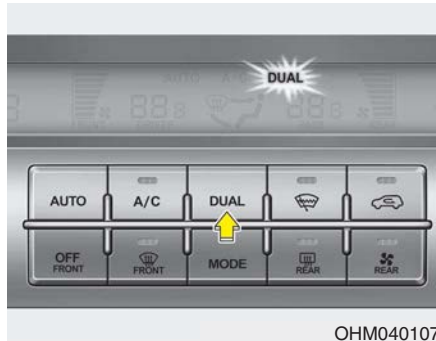

### Раздельное регулирование температуры на сторонах водителя и пассажира

1. Нажмите кнопку DUAL для раздельного регулирования температуры на сторонах водителя и пассажира. Кроме того, если задействовать регулятор температуры для пассажира («PASS»), режим автоматически изменится на «DUAL» (ДВОЙНОЕ УПРАВЛЕНИЕ).
2. Настройте температуру со стороны водителя с помощью регулятора слева. Настройте температуру со стороны пассажира с помощью регулятора справа.

Когда на стороне водителя устанавливается максимальная (HI) или минимальная (Lo) температура для работы в режиме максимального обогрева или охлаждения, двухтемпературный режим регулирования деактивируется.

### Единообразное регулирование температуры на сторонах водителя и пассажира

1. Нажмите кнопку DUAL еще раз, чтобы деактивировать двухтемпературный режим регулирования. Температура со стороны пассажира будет установлена на ту же величину, что и со стороны водителя.
2. Нажмите левую кнопку регулирования температуры. Температура на сторонах водителя и пассажира будет регулироваться единообразно.

### Изменение шкалы измерения температур

Для выбора шкалы измерения температуры (Цельсия или Фаренгейта) необходимо совершить следующие действия:

Удерживая в нажатом положении кнопку OFF, нажмите на кнопку AUTO и держите ее в таком положении в течение не менее 3 секунд. Произойдет переключение дисплея со шкалы Цельсия на шкалу Фаренгейта или со шкалы Фаренгейта на шкалу Цельсия.

В случае разрядки или отключения аккумуляторной батареи дисплей установки температуры воздуха переключится на шкалу Цельсия.



D240203AEN

### **Переключатель режимов подачи воздуха**

Этот орган управления используется для выбора одного из двух режимов подачи воздуха: подача внешнего (свежего) воздуха или рециркуляция.

Для изменения режима забора воздуха нажмите кнопку.

### **Рециркуляция**



При нахождении переключателя в положении рециркуляции в систему отопления и вентиляции поступает воздух из салона; там он нагревается или охлаждается в зависимости от выбранного режима работы системы.

### **Подача внешнего (свежего) воздуха**



При нахождении переключателя в этом положении в систему отопления и вентиляции поступает наружный воздух; там он нагревается или охлаждается в зависимости от выбранного режима работы системы.

### **\* К СВЕДЕНИЮ**

Необходимо отметить, что длительная работа системы отопления в режиме рециркуляции приводит к запотеванию ветрового стекла и боковых окон автомобиля. При этом воздух в салоне становится несвежим.

Кроме того, при продолжительной работе системы кондиционирования в режиме рециркуляции уровень влажности воздуха в пассажирском салоне существенно снижается.

**⚠ ОСТОРОЖНО**

- Продолжительная работа системы управления микроклиматом в режиме рециркуляции может привести к повышению влажности воздуха в салоне, что может вызвать запотевание остекления и ухудшение обзора.
- Нельзя спать в автомобиле при включенной системе кондиционирования или обогрева. Это может привести к причинению серьезного вреда здоровью или к гибели людей в результате падения содержания кислорода в воздухе и/или уменьшения температуры тела.
- Продолжительная работа системы управления микроклиматом в режиме рециркуляции может привести к возникновению у водителя дремоты или сонливости и к потере управления. Устанавливайте переключатель режимов подачи внешнего воздуха в положение подачи свежего воздуха во время движения так часто, насколько это возможно.

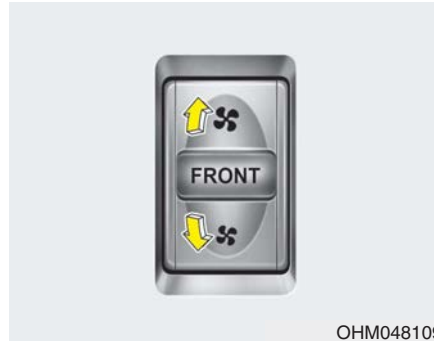

OHM048109

HD240205AHM

**Настройка скорости вращения вентилятора**

Скорость вентилятора можно отрегулировать с помощью переключателя скорости вентилятора. Чтобы увеличить скорость вентилятора (🌀), нажмите кнопку со стрелкой вверх (▲) на переключателе, а чтобы ее уменьшить (🌀), нажмите кнопку со стрелкой вниз (▼). Чтобы отключить переключатель скорости вентилятора, нажмите кнопку «OFF» (ВЫКЛ) переднего вентилятора.



OHM040110

D240206AUN

**Система кондиционирования**

Для включения системы кондиционирования нажмите на кнопку A/C (при этом загорится расположенная в ней контрольная лампа). Повторное нажатие на эту кнопку приводит к выключению системы кондиционирования.

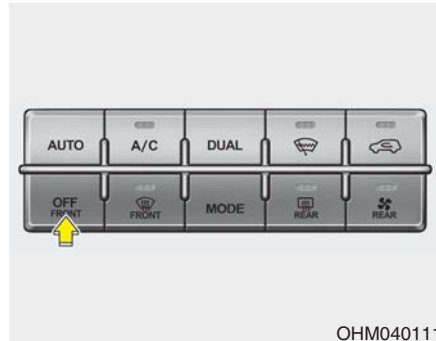

OHM040111

D240208AHM-EE

### Режим отключения

Нажмите кнопку «OFF» (ВЫКЛ) переднего вентилятора, чтобы отключить переднюю систему кондиционирования воздуха. Однако при этом сохраняется возможность управления кнопками выбора режима работы и режима подачи воздуха при ключе зажигания в положении ON.



OHM040112

### Задней

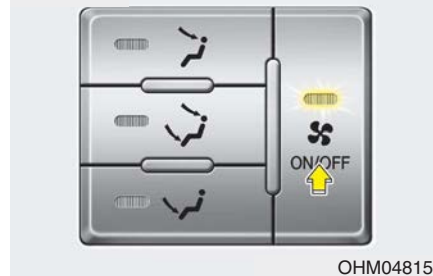

OHM048159

D240300AHM-EE

### Обогрев и кондиционирование воздуха в задней части автомобиля (при наличии)

Чтобы включить кондиционирование в задней части автомобиля

1. Нажмите кнопку включения/отключения заднего вентилятора на передней или задней панели управления кондиционированием (при этом включится индикатор).

Кроме того, кондиционирование в задней части автомобиля включается, если изменить скорость вентилятора.

2. Задайте нужную скорость вентилятора с помощью переднего или заднего переключателя скорости вентилятора.

3. Режим и температура кондиционирования воздуха в задней части автомобиля автоматически регулируется передней системой кондиционирования.

- Температура в задней части: аналогично температуре в передней части

- Выбор режима кондиционирования в передней части автомобиля

- Выбор режима в передней части:

: Выбор режима в задней части:

- Выбор режима в передней части:



: Выбор режима в задней части:



- Выбор режима в передней части:



: Выбор режима в задней части:



4. Чтобы отключить систему кондиционирования в задней части автомобиля, повторно нажмите кнопку включения/отключения заднего вентилятора на передней или задней панели управления кондиционированием (при этом индикатор отключится).



ОНМ048113

D230201AHM

#### **Выбор режима кондиционирования в задней части автомобиля**

Режим работы задней системы кондиционирования переключается с помощью соответствующей кнопки на задней панели управления:

- Если изменить температуру или режим с помощью задней панели управления, то изменения произойдут вне зависимости от действий на передней панели управления.
- Если отключить зажигание и снова включить его, температура и режим кондиционирования в задней части будут автоматически управляться передней системой кондиционирования.
- Чтобы включить заднюю систему кондиционирования, нажмите кнопку «A/C» на передней панели управления.

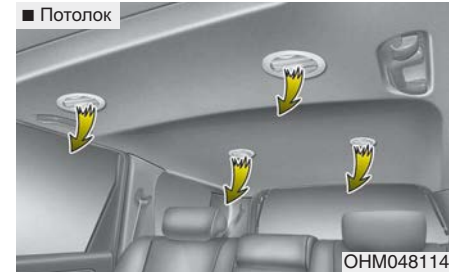

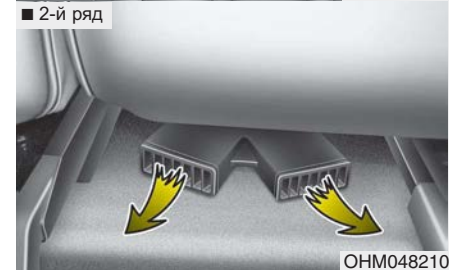

ОНМ048114

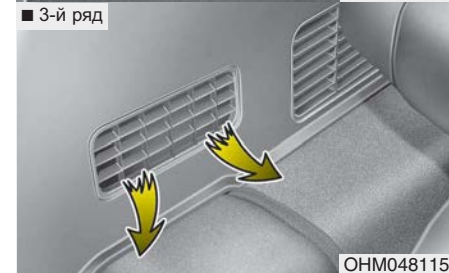

ОНМ048210



ОНМ048115

-  : Воздух подается в заднюю часть автомобиля через верхние вентиляционные отверстия на потолке в задней части.
-  : Воздух подается в заднюю часть автомобиля через верхние вентиляционные отверстия на потолке в задней части, а также через нижние вентиляционные отверстия.
-  : Воздух подается в заднюю часть автомобиля через нижние вентиляционные отверстия.

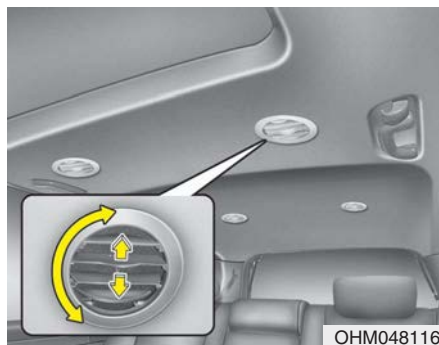

### Задние вентиляционные отверстия

Направление воздушного потока можно регулировать, поворачивая пластину.

### \* К СВЕДЕНИЮ

Если все вентиляционные отверстия закрыты, могут возникнуть шумы. Всегда должно быть открыто не менее двух вентиляционных отверстий.



D230202АНМ

### *Регулировка температуры в задней части автомобиля*

Температура воздуха в задней части салона автомобиля регулируется следующим образом: положение (▲) переключателя обеспечивает подачу теплого или горячего воздуха (Н), а положение (▼) - подачу охлажденного воздуха (С).

## УСТРАНЕНИЕ ИНЕЯ И ЗАПОТЕВАНИЯ С ВЕТРОВОГО СТЕКЛА

D250000АНМ



D230203АНМ

### Регулировка скорости заднего вентилятора

Чтобы увеличить (+) скорость вентилятора, нажмите кнопку со стрелкой вверх (▲) на переключателе, а чтобы ее уменьшить (-), нажмите кнопку со стрелкой вниз (▼).

Чтобы отключить переключатель скорости вентилятора, нажмите кнопку включения/отключения заднего вентилятора (при этом индикатор отключится).

D240500АНМ

\* Сведения о воздушном фильтре системы кондиционирования и т.п. см. в главе «Ручное управление системой кондиционирования» в данном разделе.

### ⚠ ОСТОРОЖНО - Обогрев ветрового стекла

Не используйте положение или в режиме охлаждения при высоком уровне влажности наружного воздуха. Разница между температурой наружного воздуха и температурой ветрового стекла может вызвать запотевание внешней поверхности ветрового стекла, что приведет к потере обзора. В этом случае установите переключатель режима в нужное положение и выберите минимальную скорость вентилятора.

- Для максимально эффективного удаления инея установите температурный режим на высокую температуру (крайнее правое положение ручки) и максимальную скорость вращения вентилятора.
- Если при устранении инея или запотевания с остекления необходимо обеспечить подачу воздуха в нижнюю часть салона, установите режим подачи воздуха в нижнюю часть салона и на лобовое стекло.
- Перед началом движения полностью удалите снег и лед с ветрового стекла, заднего стекла, наружных зеркал заднего вида и со всех боковых стекол.
- Полностью удалите снег и лед с капота и с решетки воздухозаборника для повышения эффективности работы отопителя салона и обогревателя стекол, а также уменьшения вероятности запотевания внутренней стороны ветрового стекла.

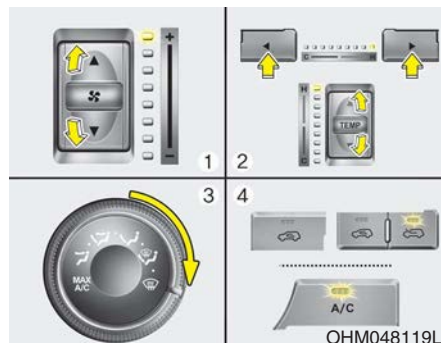

### Система управления микроклиматом с ручным управлением

D250101AHM

#### *Для устранения запотевания внутренней стороны ветрового стекла*

1. Установите скорость вращения вентилятора по своему усмотрению.
2. Выберите требуемое значение температуры.
3. Выберите положение или .
4. Произойдет автоматическое включение системы кондиционирования и переключение на режим подачи наружного (свежего) воздуха.

Если автоматического включения системы кондиционирования и режима подачи наружного (свежего) воздуха не произойдет, нажмите соответствующую кнопку.

При выборе позиции произойдет переключение скорости вращения вентилятора с низкой на высокую.

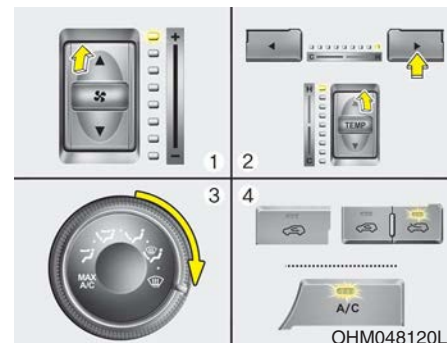

D250102AHM

#### *Для устранения инея с внешней стороны ветрового стекла*

1. Установите максимальную скорость вращения вентилятора.
2. Установите максимальное значение температуры.
3. Выберите положение .
4. Произойдет автоматическое включение системы кондиционирования и переключение на режим подачи наружного (свежего) воздуха.

При выборе позиции произойдет переключение скорости вращения вентилятора с низкой на высокую.

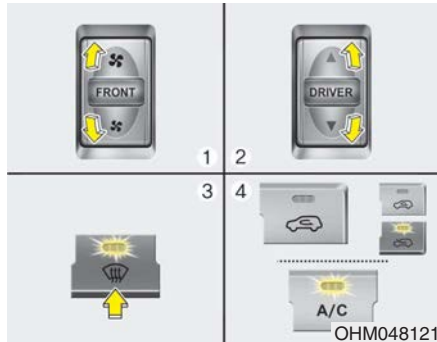

### Автоматическая система управления микроклиматом

D250201AHM

#### Для устранения запотевания внутренней стороны ветрового стекла

1. Установите скорость вращения вентилятора по своему усмотрению.
2. Выберите требуемое значение температуры.
3. Нажмите кнопку включения обогревателя остекления (☀️).

4. Произойдет автоматическое включение системы кондиционирования в соответствии с измеренной температурой окружающего воздуха и режима забора наружного (свежего) воздуха.

Если автоматического включения системы кондиционирования и режима подачи наружного (свежего) воздуха не произойдет, нажмите соответствующую кнопку. При выборе позиции (☀️) произойдет автоматическое переключение скорости вращения вентилятора с низкой на высокую.

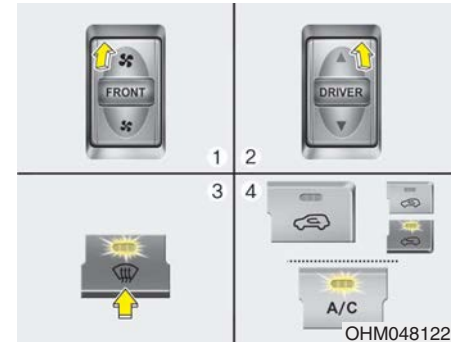

D250202AHM

#### Для устранения инея с внешней стороны ветрового стекла

1. Установите максимальную скорость вращения вентилятора.
2. Установите максимальное значение температуры.
3. Нажмите кнопку включения обогревателя остекления (☀️).
4. Произойдет автоматическое включение системы кондиционирования в соответствии с измеренной температурой окружающего воздуха и режима подачи наружного (свежего) воздуха.

При выборе позиции (☀️) произойдет переключение скорости вращения вентилятора с низкой на высокую.



D250300AHM

### Алгоритм работы системы устранения запотевания

Для уменьшения вероятности запотевания ветрового стекла с внутренней стороны осуществляется автоматическое управление режимом подачи воздуха и работой системой кондиционирования в соответствии с определенными условиями, такими как положения  и . Для отмены алгоритма работы системы устранения запотевания или для его возврата к исходным установкам, выполните следующие действия.

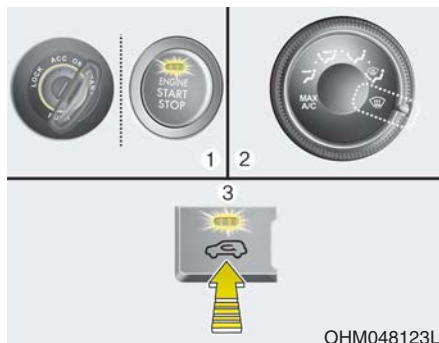

D250301AHM-EE

### Система управления микроклиматом с ручным управлением

1. Поверните ключ в замке зажигания в положение ON.
2. Поверните ручку выбора режима работы в положение подачи воздуха на ветровое стекло .
3. Нажмите кнопку переключения режимов забора воздуха не менее 5 раз за 3 секунды.

Контрольная лампа, расположенная в кнопке переключения режимов забора воздуха мигнет 3 раза с перерывом 0,5 секунды. Это указывает на отмену алгоритма работы системы устранения запотевания или ее возврат в ранее запрограммированное состояние.

При разрядке или отключении аккумуляторной батареи произойдет возврат алгоритма работы системы устранения запотевания к исходным установкам.

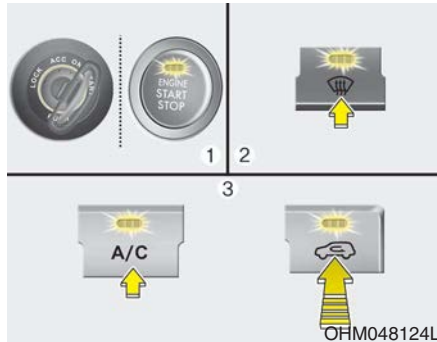

D250302AHM-EE

**Автоматическая система управления микроклиматом**

1. Поверните ключ в замке зажигания в положение ON.
2. Выберите режим подачи воздуха на ветровое стекло путем нажатия соответствующей кнопки (☰).
3. Удерживая кнопку включения системы кондиционирования (A/C) в нажатом состоянии, нажмите на кнопку переключения режимов подачи воздуха не менее 5 раз в течение 3 секунд.

Дисплей системы кондиционирования мигнет 3 раза с перерывом 0,5 секунды. Это указывает на отмену алгоритма работы системы устранения запотевания или ее возврат в ранее запрограммированное состояние.

При разрядке или отключении аккумуляторной батареи произойдет возврат алгоритма работы системы устранения запотевания к исходным установкам.

**ОТДЕЛЕНИЯ ДЛЯ ХРАНЕНИЯ ВЕЩЕЙ**

D270000AHM

В этих отсеках можно хранить небольшие предметы.

**⚠ ВНИМАНИЕ**

- Во избежание возможной кражи не оставляйте ценные предметы в отделениях для хранения вещей.
- Всегда держите крышки отделений для хранения вещей закрытыми во время движения автомобиля. Не пытайтесь поместить в отделение для хранения вещей излишнее количество предметов, которое сделает невозможным надежное закрытие его крышки.

**⚠ ОСТОРОЖНО**

- Огнеопасные материалы  
 Не храните зажигалки, баллоны с газом или другие огнеопасные / взрывоопасные предметы в автомобиле. Они могут загореться и/или взорваться при длительном воздействии на автомобиль высокой температуры.

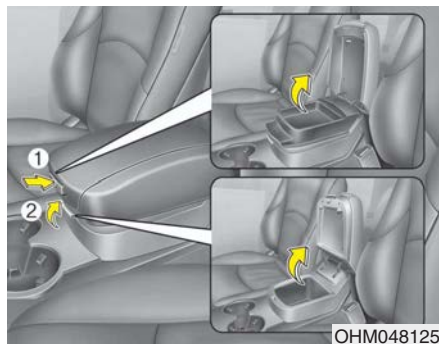

D270100AHM

### Отделение в центральной консоли (при наличии)



Чтобы открыть вещевой отсек центральной консоли, нажмите кнопку (1) или потяните рычаг (2).



D230600AEN

### Холодильник (при наличии)

Чтобы обеспечить охлаждение или подогрев напитков или других продуктов, воспользуйтесь рычагом открывания/закрывания вентиляционного отверстия, расположенного в вещевом отсеке центральной консоли.

1. Включите вентилятор и задайте требуемую температуру.
2. Установите регулятор режима на подачу воздуха на уровне лица (  ) или в двухуровневый (  ) режим.

3. Установите рычаг открывания/закрывания вентиляционного отверстия в вещевом отсеке центральной консоли в положение открывания (2).

4. Если холодильник не используется, установите рычаг в положение закрывания (1).

Повысить эффективность работы холодильника можно следующим образом:

1. Установите температуру на максимум (крайнее правое положение), если требуется подогрев, или на минимум (крайнее левое), если требуется охлаждение. Включите кондиционер воздуха в режиме охлаждения.
2. Установите максимальную скорость вентилятора (крайнее правое положение).
3. Выберите режим подачи воздуха на уровне лица (  ).

### \* К СВЕДЕНИЮ

Если помещенные в холодильник предметы блокируют вентиляционное отверстие, эффективность охлаждения и подогрева снижается.

#### ОСТОРОЖНО

Не храните скоропортящиеся продукты в холодильнике автомобиля, поскольку система кондиционирования, возможно, не сможет поддерживать требуемую температуру постоянно.

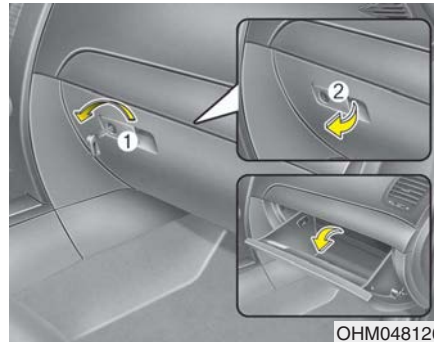

D270200AEN

#### Перчаточный ящик

Для закрытия и открытия перчаточного ящика нажмите основную кнопку. Чтобы открыть перчаточный ящик, потяните за ручку, и он автоматически откроется. Закройте перчаточный ящик после использования.

#### ОСТОРОЖНО

Для уменьшения риска получения травм при дорожно-транспортном происшествии или при внезапной остановке автомобиля всегда держите перчаточный ящик закрытым во время движения автомобиля.

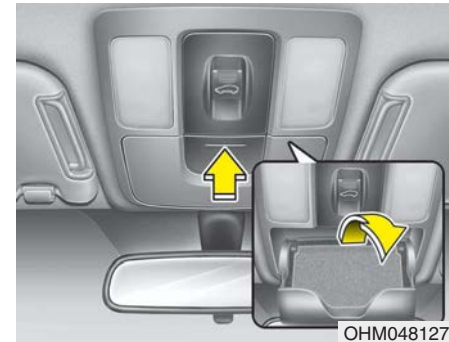

D270300AHM

#### Отделение для солнцезащитных очков

Чтобы открыть отделение для солнцезащитных очков, нажмите на его крышку, и оно медленно откроется. Положите солнцезащитные очки в дверцу отделения так, чтобы их стекла были обращены наружу. Нажмите на нее для закрытия.

### **⚠ ОСТОРОЖНО**

- Не размещайте внутри отделения для солнцезащитных очков посторонние предметы. Подобные вещи могут вылететь из него в момент резкой остановки автомобиля или при дорожно-транспортном происшествии, возможно став причиной травмы пассажиров, находящихся в автомобиле.
- Не открывайте отделение для солнцезащитных очков во время движения автомобиля. Открытое отделение для солнцезащитных очков может закрыть обзор через внутреннее зеркало заднего вида.

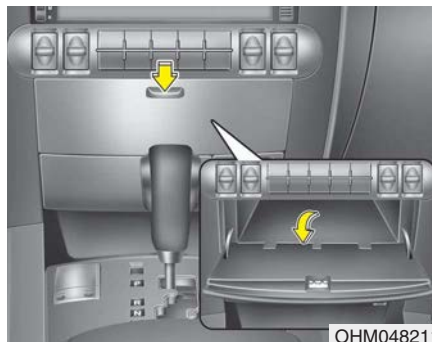

ОНМ048211

D270400AHM

### **Универсальный контейнер (при наличии)**

При нажатии кнопки крышка медленно открывается.



ОНМ048129



ОНМ048130

D270500AHM

### **Багажное отделение**

В него можно положить аптечку, знак аварийной остановки, инструменты и т.д. для удобства доступа к этим предметам.

Возьмитесь за рукоятку на краю крышки и приподнимите ее.

## ЭЛЕМЕНТЫ ВНУТРЕННЕЙ ОТДЕЛКИ САЛОНА

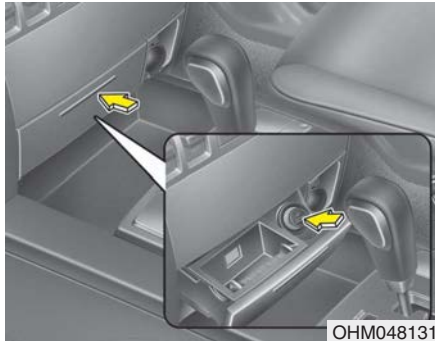

ОНМ048131

D280100AHM-EE

### Прикуриватель

Для работы прикуривателя ключ в замке зажигания должен находиться в положении ACC или ON.

Чтобы открыть крышку, нажмите на нее, и крышка медленно откроется. Для его использования необходимо нажать на него так, чтобы он до упора вошел в свое гнездо. После нагрева его элемента прикуриватель выскочит из гнезда в положение «готовности».

Если прикуриватель необходимо заменить, следует использовать только оригинальные запасные части компании KIA или одобренные аналоги.

### ⚠ ОСТОРОЖНО

- Не удерживайте прикуриватель в нажатом положении после того, как он нагреется, поскольку это может привести к его перегреву.
- Если прикуриватель не выйдет из гнезда в течение 30 секунд, извлеките его вручную во избежание перегрева.

### ⚠ ВНИМАНИЕ

*Вставлять в гнездо прикуривателя можно только оригинальный прикуриватель производства компании KIA. Использование гнезда для подключения вспомогательных устройств (например, электробритвы, ручного пылесоса или кофеварки) может привести к его повреждению или вызвать отказ электрической системы.*

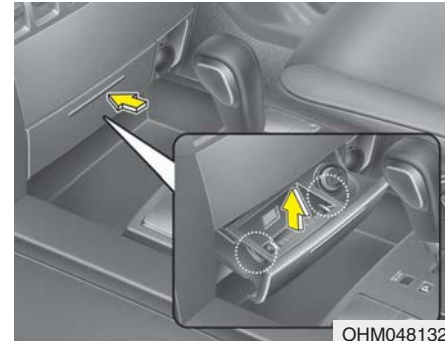

ОНМ048132

D280200AEN

### Пепельница

### ⚠ ОСТОРОЖНО

- Использование пепельницы

- Не используйте пепельницы автомобиля для сбора мусора.
- Если поместить в пепельницу, в которой находятся другие горючие материалы, зажженную сигарету или спичку, то это может привести к пожару.

Чтобы открыть крышку, нажмите на нее, и крышка медленно откроется. Для очистки пепельницы необходимо вынуть ее выдвижную часть, приподняв ее вперед и потянув на себя.

D280300АНМ

## Держатель для напитков

### **⚠ ОСТОРОЖНО**

- Горячие жидкости

- Не устанавливайте открытые стаканы с горячими жидкостями в держатель для напитков во время движения автомобиля. Пролитая горячая жидкость может вызвать ожоги. Получение таких ожогов водителем может привести к потере управления автомобилем.
- Для уменьшения риска получения травм в случае неожиданной остановки или при столкновении не размещайте открытые или незакрепленные бутылки, стаканы, банки и т.п. в держателе для напитков во время движения автомобиля.

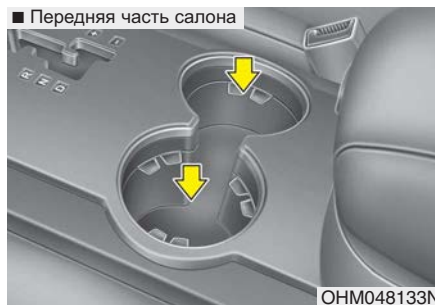

D280301АНМ

В держателях для напитков можно размещать стаканы или небольшие банки с напитками.

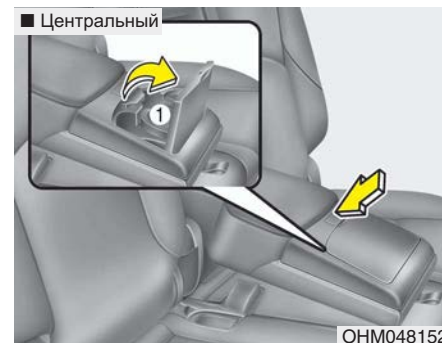

D280302АНМ

### Центральный

Чтобы открыть крышку, нажмите на нее, и она медленно отодвинется. Установите стакан или небольшую банку с напитком в подстаканник, раздвинув кронштейн (1).

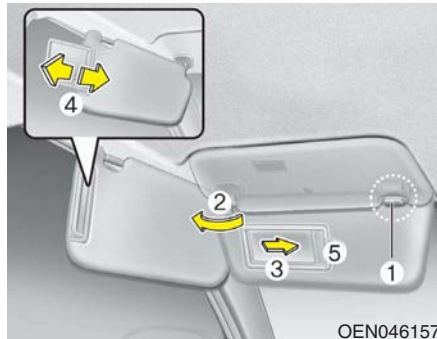

OEN046157

D280400AHM

### Солнцезащитный козырек

Используйте солнцезащитный козырек для защиты от прямого света, поступающего через ветровое стекло или боковое стекло.

Для использования солнцезащитного козырька потяните его вниз.

Для использования козырька для защиты от света, поступающего через боковое стекло, потяните его вниз, выньте из держателя (1) и поверните в сторону (2).

Для использования зеркальца потяните солнцезащитный козырек вниз и откройте крышку зеркальца (3). Отрегулируйте положение противосолнечного козырька (4).

Предусмотрен держатель для карточек (5), предназначенный для хранения карточек оплаты за пользование платными дорогами. (при наличии)

### ⚠ ВНИМАНИЕ

- Лампа подсветки зеркальца (при наличии)

*Плотно закройте крышку зеркальца и верните солнцезащитный козырек в исходное положение после использования. Если закрыть зеркальце неплотно, лампа останется включенной, что может привести к разрядке аккумуляторной батареи и возможному повреждению солнцезащитного козырька.*

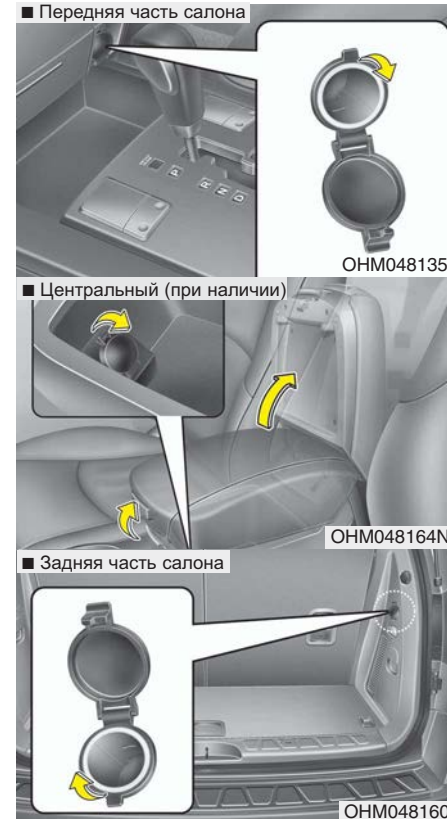



D280500AEN

### Электрическая розетка

Электрическая розетка предназначена для питания мобильных телефонов или иных устройств, предназначенных для работы в электрической системе автомобиля. Эти приборы должны потреблять ток величиной не более 10 А при включенном двигателе.

#### ВНИМАНИЕ

- *Электрические приборы следует использовать только во время работы двигателя; после окончания их использования их необходимо отключить от розетки. Использование розетки для питания вспомогательных приборов в течение длительного времени при неработающем двигателе может привести к разрядке батареи.*
- *Допускается использование только электроприборов, рассчитанных на напряжение 12 В, потребляющих ток величиной не более 10 А.*  
(продолжение)

(продолжение)

- *При использовании электрической розетки следует установить минимальный режим работы системы кондиционирования или обогрева.*
- *Закройте крышку, если розетка не используется.*
- *Некоторые электронные приборы могут служить источниками помех при их включении в электрическую розетку автомобиля. Они могут быть причиной повышенного шума при работе аудиосистемы и ненормальной работы других электронных систем или приборов, которые используются в автомобиле.*

#### ОСТОРОЖНО

Не вставляйте пальцы и посторонние предметы (булавки и т. д.) в розетку и не касайтесь ее мокрыми руками. Вы можете получить удар электрическим током.

D280600AEN

### Часы с цифровой индикацией

#### ОСТОРОЖНО

Не производите установку часов во время движения автомобиля. Вы можете потерять управление и попасть в дорожно-транспортное происшествие с возможным получением травм или гибелью людей.

После любого отключения аккумуляторной батареи или соответствующих плавких предохранителей необходимо установить время заново. Когда ключ в замке зажигания находится в положении ACC или ON, управление часами при помощи кнопок осуществляется следующим образом:

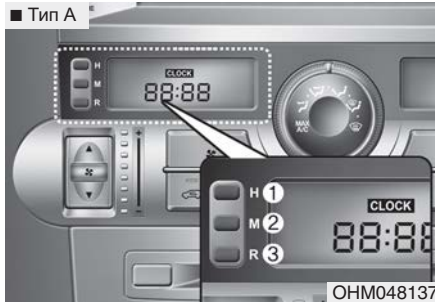

D280602AHM

**Минуты (2)**

При нажатии кнопки М время на дисплее увеличивается на одну минуту.

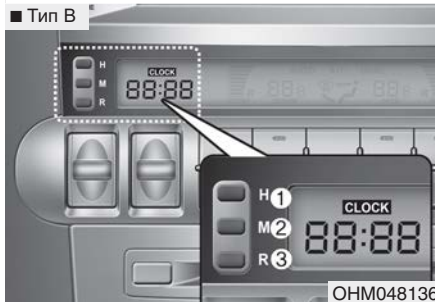

D280603AHM

**Обнуление (3)**

Чтобы сбросить минуты, нажмите кнопку R. После этого на часах будет отображаться время с точностью до часа.

Например, если кнопка R будет нажата в тот момент, когда показания часов находятся между 9:01 и 9:29, на дисплее появится значение 9:00.

При показаниях дисплея от 9:01 до 9:29 они изменятся на 9:00

При показаниях дисплея от 9:30 до 9:59 они изменятся на 10:00

D280601AHM

**Часы (1)**

При нажатии кнопки Н время на дисплее увеличивается на один час.

D280604AHM

**Изменение формата отображения**

Для изменения формата отображения времени с 12-часового на 24-часовой удерживайте кнопку R в нажатом положении, пока индикация на дисплее не начнет мигать.

Например, если нажать кнопку R, когда на часах высвечивается индикация “10:15 p.m.”, индикация изменится на “22:15”.



D281200AHM-EE

**Термометр наружного воздуха**

Текущая температура наружного воздуха отображается с дискретностью 1°C (1°F). Допустимый диапазон температур составляет -40°C ~ 60°C (-40°F ~ 140°F).

- Изменение температуры наружного воздуха на дисплее может не показываться немедленно, как на бытовом термометре, чтобы не отвлекать внимание водителя.

Подробные сведения см. в главе «Система кондиционирования воздуха» в разделе 4.

### • Температура ↔ Секунды

- Установите переключатель зажигания в положение «ON» (ВКЛ).
- Нажмите кнопку «Н» как минимум 3 раза в течение 3 секунд, удерживая кнопку «R».
- Режим температуры изменится на режим времени. Время отображается в секундах.
- При нажатии кнопки «М» минуты на часах увеличиваются, и отсчет секунд начинается с нуля (00).
- Чтобы вернуться в предыдущий режим, нажмите кнопку «Н» как минимум 3 раза в течение 3 секунд, удерживая кнопку «R».

Если отключить, а затем включить зажигание, система переходит в режим отображения температуры.



D280800AHM

### Крючок для одежды (при наличии)

#### ⚠ ВНИМАНИЕ

*Не вешайте на крючок одежду большого веса, поскольку это может привести к его повреждению.*

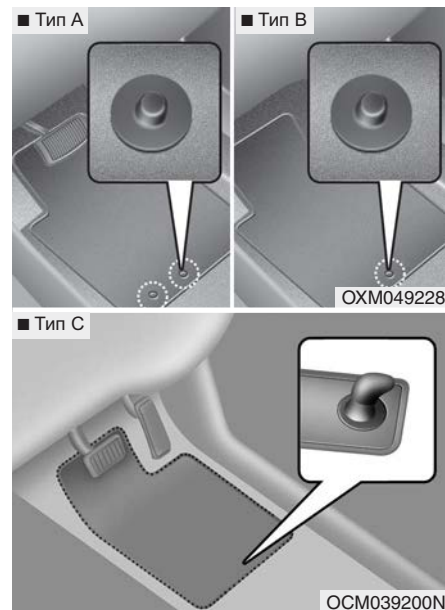

### Фиксатор(ы) для напольных коврик(ов) (при наличии)

При использовании напольного коврика на напольном покрытии под передним креслом убедитесь, что он закреплен с помощью фиксатора (ов) для напольных коврик(ов) автомобиля. Это позволит предотвратить соскальзывание коврика вперед.

**⚠ ОСТОРОЖНО**

Должно быть соблюдено следующее, прежде чем устанавливать ЛЮБОЙ коврик для пола на транспортное средство.

- Перед использованием транспортного средства необходимо убедиться, что коврики для пола надежно закреплены пистонами (ами) крепления коврика.
- Не допускается использование коврика для пола, если его невозможно закрепить пистонами крепления коврика к транспортному средству.
- Недопустимо укладывать коврики друг друга (резиновый коврик поверх текстильного коврика, например). Всегда должен быть уложен только один коврик для пола.

(продолжение)

(продолжение)

**ВНИМАНИЕ** – Транспортное средство было изготовлено с пистонами крепления коврика со стороны водителя, которые предназначены для надежного крепления коврика к полу по месту установки. Для предотвращения заеданий при работе педали KIA рекомендует, чтобы на транспортном средстве использовались только коврики производства компании KIA.



D281000AHM

**Сетка фиксации багажа  
(при наличии)**

Чтобы зафиксировать предметы в багажном отсеке, можно воспользоваться багажной сеткой, закрепив ее на кронштейнах в багажном отсеке.

При необходимости обратитесь к авторизованному дилеру компании KIA для приобретения сетки фиксации багажа.

### **⚠ ВНИМАНИЕ**

*Для предотвращения повреждения вещей или автомобиля необходимо соблюдать осторожность при размещении хрупких или громоздких предметов в багажном отделении.*

### **⚠ ОСТОРОЖНО**

**Берегите глаза. НЕ ДОПУСКАЙТЕ** излишнего натяжения сетки. **НИКОГДА** не становитесь на пути возможного отскока элементов сетки при разрыве, берегите лицо и другие части тела. **НЕ** используйте сетку, если на ней есть заметные следы износа или повреждения.

## ЭЛЕМЕНТЫ ВНЕШНЕЙ ОТДЕЛКИ



D290100AHM

### **Багажник на крыше (при наличии)**

Если автомобиль оборудован верхним багажником, вы можете перевозить грузы сверху на вашем автомобиле. Поперечные элементы и крепления для установки багажника на ваш автомобиль вы можете приобрести у авторизованного дилера KIA.

### **\* К СВЕДЕНИЮ**

- До размещения в багажнике на крыше предметов, поперечины (если установлены) должны быть перемещены в надлежащие для данной нагрузки положения.
- Если автомобиль оборудован люком, убедитесь в том, что груз размещен на верхнем багажнике так, чтобы не препятствовать работе люка.
- Если багажник на крыше не используется, и при движении возникают шумы в результате встречного ветра, можно передвинуть планки багажника так, чтобы устранить шум.

### **⚠ ВНИМАНИЕ**

- **При перевозке груза на верхнем багажнике примите необходимые предосторожности во избежание повреждения им крыши автомобиля.**
- **При перевозке предметов большого размера на верхнем багажнике убедитесь в том, что их габариты не превышают длины или ширины крыши автомобиля.**

**⚠ ОСТОРОЖНО**

- Ниже приведены ограничения по весу для грузов, которые могут быть размещены на верхнем багажнике. Распределяйте полезную нагрузку по возможности равномерно в отношении поперечных и продольных элементов верхнего багажника, обеспечьте ее надежное закрепление.

КРЫША	100 кг (220 фунтов) РАВНОМЕРНОЕ РАСПРЕДЕЛЕНИЕ ЭЛЕМЕНТОВ КОНСТРУКЦИИ БАГАЖНИКА
-------	--

Перевозка груза на багажнике крыши, вес которого превышает его грузоподъемность, может привести к повреждению автомобиля.

(продолжение)

(продолжение)

- При перевозке грузов на верхнем багажнике высота центра тяжести автомобиля увеличивается. Избегайте резкого трогания с места или торможения, крутых поворотов и резких маневров, а также движения с высокой скоростью, - все это может привести к потере управления или перевороту автомобиля, что станет причиной дорожно-транспортного происшествия.
- Всегда двигайтесь с невысокой скоростью и аккуратно проходите повороты при наличии предметов на верхнем багажнике. Сильные порывы ветра, вызванные проезжающими автомобилями или факторами естественного характера, могут стать причиной возникновения подъемной силы, воздействующей на предметы, расположенные на верхнем багажнике.

(продолжение)

(продолжение)

Это в особой степени относится к перевозке плоских предметов большого размера, таких как деревянные панели или матрасы. В результате предметы могут упасть с верхнего багажника и привести к повреждению Вашего автомобиля или транспортных средств, находящихся рядом с ним.

- Для предотвращения повреждений или потери груза при движении автомобиля следует перед началом движения и регулярно во время него проверять надежность закрепления предметов на верхнем багажнике.

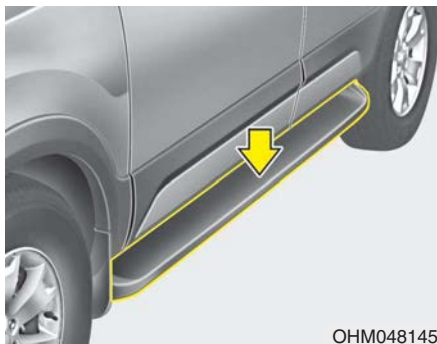

ОНМ048145

D290200AEN

### Боковая ступенька (при наличии)

Для удобства входа и выхода из автомобиля можно пользоваться боковыми ступеньками.

### **⚠ ОСТОРОЖНО**

- Будьте внимательны, пользуясь боковой ступенькой во время дождя или снега (старайтесь не поскользнуться).
- Попытка открыть дверь при температуре воздуха ниже нуля (если боковая ступенька покрыта льдом или снегом) может привести к повреждению двери автомобиля. Необходимо удалять снег и лед с боковых ступенек.

## АУДИОСИСТЕМА

### \* К СВЕДЕНИЮ

Если установить непредусмотренные конструкцией газоразрядные фары, то аудиосистема и электронные приборы транспортного средства могут работать со сбоями.



#### Антенна

D300102BHM

#### Антенна на крыше

Внешняя антенна автомобиля предназначена для приёма радиосигналов в AM-диапазоне и в FM-диапазоне. Эта антенна - съемного типа. Для снятия поверните ее против часовой стрелки. Для установки поверните ее по часовой стрелке.

### ⚠ ВНИМАНИЕ

- *Прежде чем въехать в зону с низкой габаритной высотой или на автомойку, обязательно снимите антенну вращением против часовой стрелки. В противном случае возможно повреждение антенны.*
- *Для обеспечения надлежащего качества приема сигнала при повторной установке антенны необходимо плотно затянуть антенну. Антенну можно снимать при парковке автомобиля и установки груза на багажник крыши.*
- *При перевозке груза на верхнем багажнике для обеспечения хорошего приема радиосигналов не размещайте его рядом с антенной.*

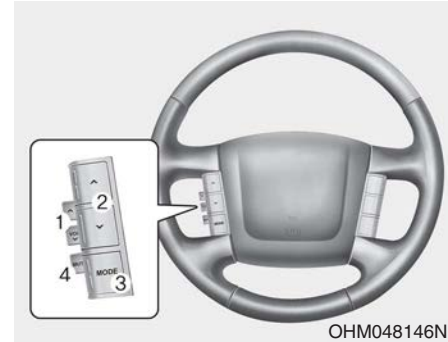

D300200AEN

#### Органы управления аудиосистемой на рулевом колесе (при наличии)

На рулевом колесе предусмотрена кнопка управления аудиосистемой автомобиля, что повышает безопасность вождения.

### ⚠ ВНИМАНИЕ

*Не следует одновременно нажимать несколько кнопок пульта дистанционного управления.*



D300204АНМ

### **VOLUME (VOL ^ / √) (1)**

- Чтобы увеличить громкость, переведите кнопку вверх (^).
- Чтобы уменьшить громкость, переведите кнопку вниз (√).

D300203АНМ

### **SEEK/PRESET (^ / √) (2)**

Кнопка «SEEK/PRESET» выполняет различные функции в разных режимах системы. Для включения следующих функций необходимо удерживать кнопку не менее 0,8 секунды.

#### **Режим RADIO (радиоприемник)**

Она будет работать в качестве кнопки автоматического поиска радиостанций (AUTO SEEK).

#### **Режим CDP (CD-плеер)**

Она будет работать в качестве кнопки быстрой перемотки (FF/REW).

#### **Режим CDC (CD-чейнджер)**

Она будет работать в качестве кнопки смены дисков (DISC UP/DOWN).

При нажатии кнопки SEEK и ее удержании в течение менее 0,8 секунд она будет выполнять следующие функции в перечисленных ниже режимах.

#### **Режим RADIO (радиоприемник)**

Она будет работать в качестве кнопки выбора заранее настроенных радиостанций (PRESET STATION).

#### **Режим CDP (CD-плеер)**

Она будет работать в качестве кнопки смены дорожек (TRACK UP/DOWN).

#### **Режим CDC (CD-чейнджер)**

Она будет работать в качестве кнопки смены дорожек (TRACK UP/DOWN).

D300202АНМ

### **MODE (3)**

Нажать кнопку, чтобы выбрать радиоприемник, CD (компакт-диск), AUX\* или USB (iPod)\*.

Если не вставлен компакт-диск или не подключено дополнительное устройство, переключение в режимы CD, AUX или USB (iPod) невозможно.

\* : при наличии

D300205АНМ

### **MUTE (4)**

- Воспользуйтесь кнопкой «MUTE», чтобы отключить звук.
- Задействуйте кнопку «MUTE» еще раз, чтобы его включить.

Подробная информация по органам управления аудиосистемой приведена в данном разделе ниже.



OHM048151

D2801400AHM-EE

**Порты: для дополнительных устройств, USB и iPod (при наличии)**

Если автомобиль оснащен дополнительным и/или USB (универсальная последовательная шина) портом или iPod портом, вы можете использовать дополнительный порт для подключения аудиоустройств, USB-порт для подключения USB-устройств, а порт iPod - для подключения плеера iPod.

**\* К СВЕДЕНИЮ**

При подключении портативных аудиоустройств к розетке во время воспроизведения возможно возникновение шумов. В этом случае используйте источник питания портативного аудиоустройства.

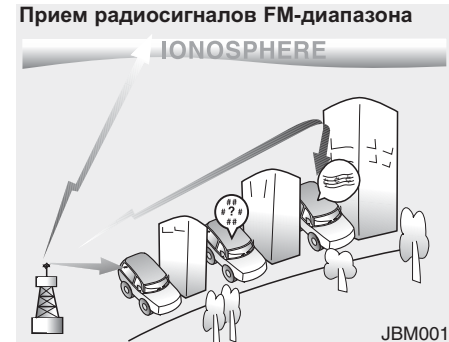

JBM001

D300800AHM

**Как работает автомобильный радиоприемник**

Источниками радиосигналов AM и FM диапазонов являются радиопередатчики, расположенные по всему городу. Они поступают на радиоантенну автомобиля. Этот радиосигнал принимается радиоприемником и передается на динамики автомобильной аудиосистемы.

Если поступающий радиосигнал достаточно силен, современная конструкция автомобильной аудиосистемы обеспечивает максимально возможное качество его воспроизведения. Однако в некоторых случаях поступающий сигнал может не иметь достаточной силы и может сопровождаться помехами. Причиной этого могут быть такие факторы, как удаленность от принимаемой радиостанции, наличие вблизи от автомобиля другой радиостанции высокой мощности, зданий, мостов или других сооружений большого размера.

Прием радиосигналов AM-диапазона

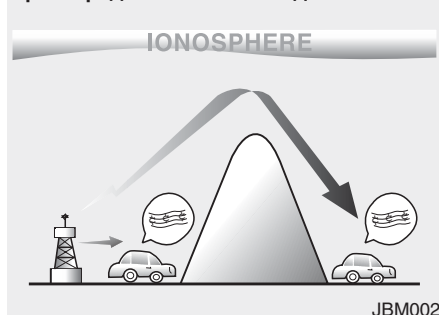

Сигналы AM-диапазона могут приниматься на большем удалении от радиостанции, чем сигналы FM-диапазона. Это возможно за счет более низкой частоты радиоволн AM-диапазона. Эти радиосигналы с большой длиной волны и низкой частотой распространяются не по прямой линии в атмосфере, а могут огибать земную поверхность. Кроме того, они огибают препятствующие их распространению объекты, что обеспечивает лучший прием сигнала.

Радиостанция FM-диапазона



Высокая частота радиосигналов FM-диапазона не позволяет им огибать земную поверхность. Поэтому, как правило, мощность таких радиосигналов падает на коротких расстояниях от передающей радиостанции. Кроме того, на их распространение оказывают влияние здания, рельеф местности или другие препятствия. В результате в конкретных условиях приема радиосигнала может создаться впечатление о неисправности радиоприемника. Следующие условия приема являются достаточно распространенными и не свидетельствуют о наличии технической неисправности.

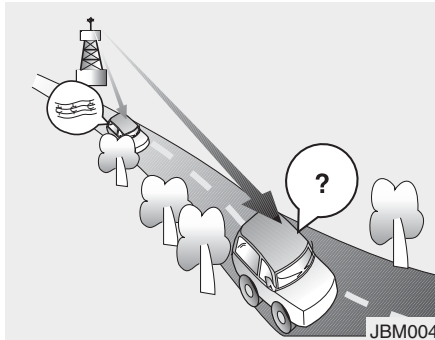

- Плавное снижение уровня громкости: по мере удаления автомобиля от радиостанции мощность принимаемого сигнала падает, и уровень громкости звука снижается. При возникновении такой ситуации желательно настроить приемник на другую радиостанцию.

- Дрожание сигнала/ радиопомехи: низкая мощность принимаемого радиосигнала FM-диапазона или наличие препятствий большого размера между передающим устройством и автомобильным радиоприемником может создавать помехи для приема сигнала, вызывая тем самым его дрожание или шум от радиопомех.

Снизить влияние этого явления можно путем уменьшения уровня высоких частот в тембре сигнала до того момента, пока источник помех не исчезнет.

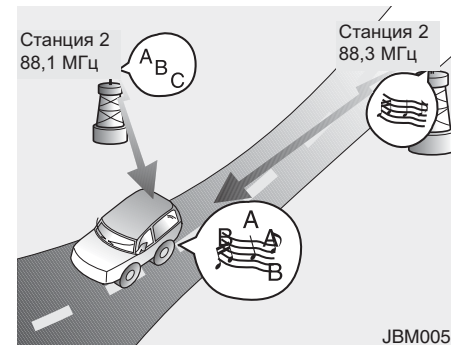

- Появление сигнала другой радиостанции: по мере ослабления сигнала FM-диапазона возможно его замещение более мощным сигналом другой радиостанции, работающей на близкой частоте. Это происходит потому, что конструкцией радиоприемника предусмотрен прием сигнала с самым высоким уровнем. При возникновении такой ситуации настройте приемник на радиостанцию с более мощным сигналом.

- Интерференция радиосигналов: одновременный прием радиосигналов с нескольких направлений может вызвать искажение сигнала или его дрожание. Причина этого заключается в одновременном приеме прямого и отраженного радиосигнала одной станции, или радиосигналов двух станций, работающих на близких частотах. При возникновении такой ситуации настройте приемник на другую радиостанцию до изменения условий радиоприема.

### *Использование сотового телефона или радиостанции с двухсторонней связью*

Использование сотового телефона внутри автомобиля может привести к возникновению шумов в звуковом сигнале аудио оборудования. Это не свидетельствует о неисправности. В подобной ситуации используйте мобильный телефон на максимальном возможном удалении от автомобильной аудиосистемы.

### **ВНИМАНИЕ**

*При использовании внутри автомобиля коммуникационной системы типа сотового телефона или радиопереговорного устройства необходимо оборудовать ее отдельной наружной антенной. Использование сотового телефона или радиопереговорного устройства только с их внутренними антеннами может нарушить нормальную работу электрической системы автомобиля и оказать отрицательное влияние на безопасность управления автомобилем.*

### **ОСТОРОЖНО**

*Не пользуйтесь сотовым телефоном во время вождения. Для того, чтобы воспользоваться сотовым телефоном, остановите автомобиль в безопасном месте.*

### Обращение с дисками

- При слишком высокой температуре внутри автомобиля откройте его окна для проветривания перед использованием автомобильной аудиосистемы.
- Копирование и использование файлов форматов MP3/WMA без разрешения является незаконным. Используйте компакт-диски, записанные только законным путем.
- Не применяйте такие летучие жидкости, как бензол и растворители, обычные чистящие средства и распылители магнитных жидкостей для аналоговых дисков для очистки компакт-дисков.
- Для предотвращения повреждения поверхности диска. Берите диск только за края или за края центрального отверстия и переносите его только таким образом.
- Производите очистку поверхности диска при помощи куска мягкой ткани перед его воспроизведением (вытирайте от центра к краям).
- Не допускайте повреждения поверхности диска и не прикрепляйте к ней липкую ленту или бумагу.
- Категорически не допускается вставлять в CD-плеер любые другие предметы, кроме компакт-дисков (не вставляйте более одного компакт-диска одновременно).
- Убирайте компакт-диски в коробки после использования для их защиты от царапин или попадания грязи.
- В зависимости от типа компакт-диска (CD-R/CD-RW) определенные компакт-диски (конкретных производителей или с записями, сделанными определенным образом) могут не работать нормально. В таких случаях продолжение их использования может привести к отказу автомобильной аудиосистемы.

### \* К СВЕДЕНИЮ -

**Воспроизведение несовместимых компакт-дисков, защищенных от копирования**

Некоторые защищенные от копирования компакт-диски, которые не соответствуют международным стандартам в этой области (Red Book), могут не воспроизводиться на данной автомобильной аудиосистеме. Обратите внимание, что если при попытке воспроизвести защищенные от копирования компакт-диски в работе вашего CD-плеера появятся сбои, то причиной этого может являться плохое качество компакт-диска, а не CD-плеера.

## РАДИО, НАСТРОЙКА, РЕГУЛИРОВКА ГРОМКОСТИ

### ■ Тип А

- Для стран, в которых не используются европейские стандарты радиочастот



- Для стран, в которых используются европейские стандарты радиочастот



1. Кнопка переключения диапазона (FM/AM)
2. Кнопка включения/отключения питания и ручка регулировки громкости
3. Кнопка автоматического выбора канала
4. Кнопка "AST"
5. Кнопка выбора настраиваемых каналов радиостанций
6. Ручка настройки с кнопкой "Enter" (Ввод)
7. Кнопка "MUTE" (ОТКЛЮЧЕНИЕ ЗВУКА) (При наличии)

A-200HMG/A-200HME

■ Тип В

- Для стран, в которых не используются европейские стандарты радиочастот



1. Кнопка переключения диапазона (FM/AM)
2. Кнопка включения/отключения питания и ручка регулировки громкости
3. Кнопка автоматического выбора канала
4. Кнопка "AST"
5. Кнопка выбора настраиваемых каналов радиостанций
6. Ручка настройки с кнопкой "Enter" (Ввод)

- Для стран, в которых используются европейские стандарты радиочастот



A-300HMG/A-300HME



### Как включить РАДИО, НАСТРОЙКУ, РЕГУЛИРОВКУ ГРОМКОСТИ

#### 1. Кнопка переключения диапазона (FM/AM)

Кнопка “FM/AM” позволяет переключаться между диапазонами FM и AM. Очередность переключения диапазонов приведена ниже.

- Для стран, в которых не используются европейские стандарты радиочастот
  - FM/AM : FM1→FM2→AM→FM1...
  - FM : FM1→FM2→FM1...
- Для стран, в которых используются европейские стандарты радиочастот
  - FM : FM1→FM2→AM→FM1...
  - AM : MW→LW→MW...

#### 2. Кнопка включения/отключения питания и ручка настройки громкости

- При нажатии на кнопку происходит включение/отключение аудиосистемы, если ключ зажигания в положении “ACC” или “ON” (ВКЛ).
- При повороте ручки по часовой стрелке и против часовой стрелки происходит увеличение и уменьшение громкости (соответственно).

#### 3. Кнопка автоматического выбора канала

- При нажатии на кнопку [TRACK ✓] (ДОРОЖКА) система автоматически настраивается на ближайшую радиостанцию на более низкой частоте.
- При нажатии на кнопку [SEEK ^] (ПОИСК) система автоматически настраивается на ближайшую радиостанцию на более высокой частоте.

#### 4. Кнопка “AST”

- При нажатии на кнопку “AST” текущая частота сохраняется в памяти на один из каналов [1]~[6], и автоматически включается радиостанция, настроенная на канал [1].
- Если текущая частота не сохранилась, поскольку на ней не принимается радиопередача, система возвращается к предыдущей частоте.

#### 5. Кнопка выбора настраиваемых каналов радиостанций

- При коротком нажатии на одну из кнопок [1]~[6] (с удерживанием менее 0,8 секунды) включается радиостанция, настроенная на эту кнопку.
- При длинном нажатии на одну из кнопок [1]~[6] (с удерживанием более 0,8 секунды) текущая радиостанция назначается на эту кнопку, и раздается звуковой сигнал.

### 6. Ручка настройки частоты с кнопкой "Enter" (Ввод)

При повороте ручки по часовой стрелке и против часовой стрелки происходит увеличение и уменьшение текущей радиочастоты (соответственно).

- Для стран, в которых не используются европейские стандарты радиочастот:

AM 9 кГц, FM 100 кГц

- Для стран, в которых используются европейские стандарты радиочастот: FM 50 кГц, MW 9 кГц, LW 1 кГц)

### ■ Режим настройки аудио

Выберите нужный режим с помощью регулятора [AUDIO] (АУДИО) (путем нажатия на кнопку и ее вращения).

При каждом нажатии переключаются режимы в следующем порядке (режим "Hierarchy 4(AVC)" доступен только в проигрывателях компакт-дисков):

- Hierarchy 1 (Иерархия 1)



- Hierarchy 2 (Иерархия 2)



- Hierarchy 3 (Иерархия 3)



- Hierarchy 4 (Иерархия 4)



\* Пример: чтобы отрегулировать функцию "FADER" (ЗАТУХАНИЕ ЗВУКА),

- нажмите на ручку [AUDIO], чтобы включить режим "SETUP" (НАСТРОЙКА), и на экране отобразится "Hierarchy 1";
- поверните ручку [AUDIO], и на экране отобразится "Hierarchy 2" (Иерархия 2);
- нажмите на ручку [AUDIO], чтобы выбрать настройку функции "FADER";
- вращая ручку [AUDIO], отрегулируйте функцию "FADER".
  - Если не нажимать и не поворачивать ручку [AUDIO] в течение 5 секунд с момента последнего действия, дисплей автоматически возвращается в нормальный режим.
  - Прочие режимы можно регулировать аналогичным образом.

### 7. Кнопка "MUTE" (ОТКЛЮЧЕНИЕ ЗВУКА) (При наличии)

При нажатии кнопки [MUTE] происходит отключение звука, и на дисплее отображается индикация "Mute" (Звук отключен).

## ПРОИГРЫВАТЕЛЬ КОМПАКТ-ДИСКОВ



1. Слот для компакт-дисков
2. Кнопка выброса компакт-диска
3. Кнопка “RANDOM” (воспроизведение в случайном порядке)
4. Кнопка автоматического выбора дорожки
5. Кнопка “REPEAT” (повторное воспроизведение)
6. Кнопка “SCROLL” (ПЕРЕЧИСЛЕНИЕ) (При наличии)
7. Индикатор компакт-диска
8. Кнопка выбора компакт-диска
9. Кнопка “SCAN” (ОЗНАКОМИТЕЛЬНОЕ ВОСПРОИЗВЕДЕНИЕ)
10. Ручка поиска дорожек (файлов) с кнопкой “ENTER” (ВВОД)
11. Кнопка “FOLDER” (ПАПКА)
12. Кнопка “INFORMATION” (ИНФОРМАЦИЯ)

A-200HMG

## ЧЕЙНДЖЕР КОМПАКТ-ДИСКОВ

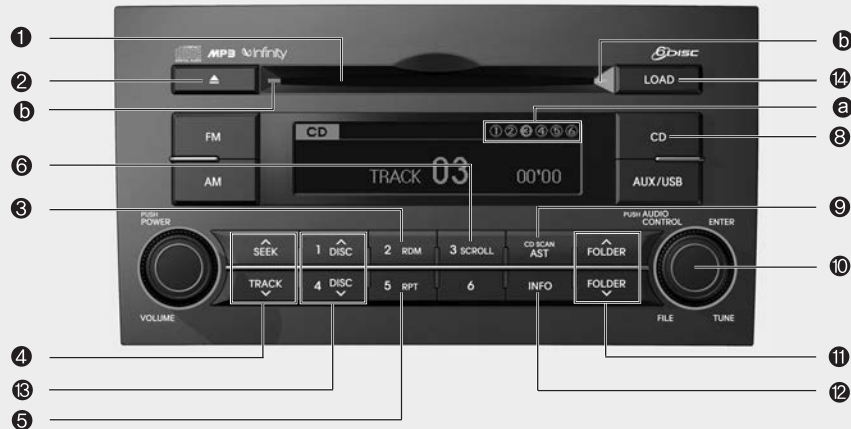

1. Слот для компакт-дисков
2. Кнопка выброса компакт-диска
3. Кнопка "RANDOM" (воспроизведение в случайном порядке)
4. Кнопка автоматического выбора дорожки
5. Кнопка "REPEAT" (повторное воспроизведение)
6. Кнопка "SCROLL" (ПЕРЕЧИСЛЕНИЕ) (При наличии)
7. Индикатор компакт-диска
8. Кнопка выбора компакт-диска
9. Кнопка "SCAN" (ОЗНАКОМИТЕЛЬНОЕ ВОСПРОИЗВЕДЕНИЕ)
10. Ручка поиска дорожек (файлов) с кнопкой "ENTER" (ВВОД)
11. Кнопка "FOLDER" (ПАПКА)
12. Кнопка "INFORMATION" (ИНФОРМАЦИЯ)
13. Кнопка "DISC UP/DOWN" (ПРЕДЫДУЩИЙ/СЛЕДУЮЩИЙ ДИСК)
14. Кнопка загрузки компакт-диска
  - (a) Индикатор номера компакт-диска
  - (b) Индикатор слота компакт-диска

A-300HMG

### Как включить проигрыватель/чейнджер компакт-дисков

#### 1. Слот для компакт-диска

- Вставьте компакт-диск наклейкой вверх и аккуратно нажмите на него.
- Проигрыватели компакт-дисков (CDP) поддерживают диски форматов 8 см и 12 см.
- Чейнджеры компакт-дисков (CDC) поддерживают только диски формата 12 см.
- Если вставить диск формата Video CD, диск с данными или DVD, появится сообщение “MEDIA ERROR” (ОШИБКА ФОРМАТА), и компакт-диск будет выброшен из аудиосистемы.

#### ВНИМАНИЕ

**Не вставляйте компакт-диск, если индикатор компакт-диска на проигрывателе подсвечивается.**

#### 2. Кнопка выброса компакт-диска

- При нажатии этой кнопки во время воспроизведения происходит выброс компакт-диска.
- Если диск при этом отсутствует, в течение 5 секунд отображается сообщение “NO DISC” (НЕТ ДИСКА), и система возвращается в предыдущий режим.

※ Кнопка “ALL EJECT” (ВЫБРОС ВСЕХ ДИСКОВ) (только на чейнджерах компакт-дисков) Удерживайте эту кнопку более 0,8 секунды, чтобы поочередно извлечь все диски в соответствующем порядке.

#### 3. Кнопка “RANDOM” (воспроизведение в случайном порядке)

При удерживании этой кнопки менее 0,8 секунды включается режим “RDM”. Если удерживать кнопку более 0,8 секунды, включается режим “ALL RDM”.

- Режим “RDM”: воспроизведение файлов из текущей папки (или дорожек на диске) в случайном порядке.

- Режим “ALL RDM” (только для MP3/WMA-проигрывателей): воспроизведение файлов из всех папок (или дорожек на диске) в случайном порядке.

#### 4. Кнопка автоматического выбора дорожки

- При нажатии кнопки [TRACK ∨] воспроизведение текущей дорожки (или файла) начинается с начала. Если повторно нажать на кнопку в течение 1 секунды, включается воспроизведение предыдущей дорожки (файла).
- При удерживании кнопки [TRACK ∨] включается ускоренное воспроизведение в обратном порядке (“перемотка назад”).
- При коротком нажатии кнопки [SEEK ∧] (менее 0,8 секунды) начинается воспроизведение следующей дорожки (файла).
- При удерживании кнопки [SEEK ∧] включается ускоренное воспроизведение (“перемотка вперед”).

### 5. Кнопка **“REPEAT”** (повторное воспроизведение)

При удерживании этой кнопки менее 0,8 секунды включается режим “RPT”. Если удерживать кнопку более 0,8 секунды, включается режим “FLD RPT”.

- Режим “RPT”: повторное воспроизведение одной дорожки (файла).
- Режим “FLD RPT” (только для MP3/WMA-проигрывателей): повторное воспроизведение всех файлов в папке.

### 6. Кнопка **“SCROLL”** (ПЕРЕЧИСЛЕНИЕ) (При наличии)

Имена файлов поочередно отображаются на экране (по 5 секунд каждое).

### 7. Индикатор компакт-диска (только на проигрывателях компакт-дисков)

Если ключ зажигания в положении “ACC” или “ON” (ВКЛ), и загружен компакт-диск, этот индикатор подсвечивается.

### 8. Кнопка выбора компакт-диска

- Если загружен компакт диск, при нажатии этой кнопки система переключается в режим воспроизведения компакт-диска.
- Если диск отсутствует, в течение 5 секунд отображается сообщение “NO DISC” (НЕТ ДИСКА), и система возвращается в предыдущий режим.

### 9. Кнопка **“SCAN”** (ОЗНАКОМИТЕЛЬНОЕ ВОСПРОИЗВЕДЕНИЕ)

Включает воспроизведение первых 10 секунд от каждой дорожки на компакт-диске.

### 10. Ручка поиска дорожек (файлов) с кнопкой **“ENTER”** (ВВОД)

- При повороте ручки по часовой стрелке отображается номер следующей дорожки (или имя следующего файла).
- При повороте ручки против часовой стрелки отображается номер предыдущей дорожки (или имя предыдущего файла).

- Чтобы выбрать дорожку (или файл), номер (или название) которой отображается в данный момент, нажмите кнопку “ENTER” (ВВОД).

### 11. Кнопка **“FOLDER”** (ПАПКА)

- При нажатии этой кнопки на экране отображается имя следующей или предыдущей папки (или первого файла в этой папке).
- Чтобы выбрать папку, которая отображается на экране в данный момент, нажмите кнопку “ENTER” (ВВОД) (№10).

### 12. Кнопка **“INFORMATION”** (ИНФОРМАЦИЯ)

При нажатии этой кнопки выводится следующая информация о текущей дорожке (или файле):

- Для формата CD: НАЗВАНИЕ ДИСКА → АВТОР ДИСКА → НАЗВАНИЕ ДОРОЖКИ → АВТОР ДОРОЖКИ → ДЛИТЕЛЬНОСТЬ ДОРОЖКИ...
- MP3/WMA: ИМЯ ФАЙЛА → НАЗВАНИЕ → АВТОР → АЛЬБОМ → ИМЯ ПАПКИ → ДЛИТЕЛЬНОСТЬ ФАЙЛА...

### 13. Кнопка “DISC UP/DOWN” (ПРЕДЫДУЩИЙ/СЛЕДУЮЩИЙ ДИСК) (только на чейнджерах компакт-дисков)

При нажатии этой кнопки включается воспроизведение предыдущего/ следующего диска.

### 14. Кнопка загрузки компакт-диска (только на чейнджерах компакт-дисков)

Как загрузить компакт-диск

- Нажмите кнопку [LOAD] (ЗАГРУЗКА), удерживая ее менее 0,8 секунд.
- При этом выбирается пустой слот, и на дисплее мигает индикатор номера компакт-диска (а).
- На дисплее временно отображается “WAIT” (ЖДИТЕ), затем “INSERT DISC (1~6)” (ВСТАВЬТЕ ДИСК 1~6), и индикатор слота компакт-диска (b) мигает.
- Вставьте компакт-диск, пока мигает индикатор слота.

Как загрузить несколько компакт-дисков

- Удерживайте кнопку [LOAD] (ЗАГРУЗКА) более 0,8 секунд.
- При этом выбирается пустой слот, и на дисплее мигает индикатор номера компакт-диска (а).
- На дисплее временно отображается “WAIT” (ЖДИТЕ), затем “INSERT DISC (1~6)” (ВСТАВЬТЕ ДИСК 1~6), и индикатор слота компакт-диска (b) мигает.
- Вставьте компакт-диск, пока мигает индикатор слота.
- После этого начнет мигать индикатор следующего пустого слота компакт-диска.
- Повторяйте действия 2 и 3, пока не загрузите диски во все пустые слоты.

#### ВНИМАНИЕ

- **Вставляйте компакт-диск, только когда отображается “Insert Disc (1~6)”, и индикатор слота мигает.**
- **Не вставляйте два диска одновременно.**

#### ВНИМАНИЕ - Использование устройства USB

- **Если используется внешнее устройство USB, при запуске двигателя автомобиля убедитесь, что оно отсоединено.**

**Подключайте устройство после запуска двигателя.**

- **Запуск двигателя автомобиля при подключенном устройстве USB может вызвать повреждение этого устройства. (USB не является ESA)**
- **Если внешнее устройство USB подключено при запуске или отключении двигателя автомобиля, это устройство может не функционировать.**
- **Некоторые неоригинальные файлы MP3 и WMA могут не воспроизводиться.**
  - 1) Для воспроизведения файла MP3 степень его сжатия должна составлять от 8 кбит/с до 320 кбит/с.

**(Продолжение)**

(Продолжение)

- 2) Для воспроизведения файла WMA степень его сжатия должна составлять от 8 кбит/с до 320 кбит/с.
- При подключении и отключении внешних устройств USB соблюдайте меры предосторожности для защиты от статических разрядов.
- MP3-проигрыватели с кодированным хранением информации не опознаются системой.
- Внешнее устройство USB может не опознаваться системой (в зависимости от его состояния).
- Если параметр "VHAPTTL byte/sector" на внешнем устройстве USB отличен от "512byte" и "2048byte", такое устройство не опознается.
- На USB должна использоваться файловая система FAT 12, FAT 16 или FAT 32.

(Продолжение)

(Продолжение)

- Аутентификационные данные устройства USB, на котором отсутствует аутентификация USB I/F (USB IMPLEMENTERS FORUM - форум разработчиков USB), могут не опознаваться системой.
- Следите, чтобы разъем USB не соприкасался с кожей человека или посторонними предметами.
- Многократное отсоединение и подсоединение устройства USB за короткий промежуток времени может привести к повреждению устройства.
- Подсоединение и отсоединение устройства USB может сопровождаться посторонними звуками.
- Отсоединение внешнего устройства USB во время воспроизведения в режиме USB может привести к повреждению или неисправности этого устройства.

(Продолжение)

(Продолжение)

- Подключайте устройство USB только при выключенном двигателе, либо когда аудиосистема находится не в режиме USB.
- Время опознавания внешнего устройства USB зависит от его от типа и емкости, а также от формата записанных на нем файлов, а потому при подключении устройства может потребоваться выждать некоторое время.
- Запрещается подключать устройство USB, предназначенные для каких-либо целей, кроме воспроизведения звуковых файлов.
- Подключение таких устройств USB, как зарядные устройства и обогреватели стандарта USB I/F (USB IMPLEMENTERS FORUM - форум разработчиков USB), могут привести к снижению производительности или неисправности.

(Продолжение)



*(Продолжение)*

- Если используются такие устройства, как приобретаемый отдельно USB-hub (концентратор USB), аудиосистема автомобиля может не опознать устройство USB. Подсоединяйте устройства USB непосредственно к мультимедийному разъему автомобиля.
- Если на устройстве USB имеется несколько логических дисков, аудиосистема автомобиля опознает только диск с наивысшим приоритетом.
- Некоторые проигрыватели MP3, сотовые телефоны и цифровые камеры, не соответствующие стандартам USB I/F (USB IMPLEMENTERS FORUM - форум разработчиков USB), могут не опознаваться системой.

*(Продолжение)*

*(Продолжение)*

- Нестандартные устройства USB (устройства USB с металлическим корпусом) могут не опознаваться системой.
- Кард-ридеры USB (для карт памяти CF, SD, microSD и т.п.) и внешние жесткие диски могут не опознаваться системой.
- Звуковые файлы, защищенные системой DRM (управление цифровыми правами при копировании), не опознаются аудиосистемой автомобиля.
- При использовании данной аудиосистемы возможна потеря информации, сохраненной на устройстве USB. Рекомендуется создавать резервные копии важной информации.

*(Продолжение)*

*(Продолжение)*

- Во избежание повреждений разъема USB рекомендуется не использовать устройства USB, оформленные в виде брелоков для ключей и аксессуаров для сотовых телефонов. Пользуйтесь исключительно устройствами со штепсельными USB-разъемами (см. ниже).



## ПАМЯТЬ USB/AUX/iPod

### ■ Тип А

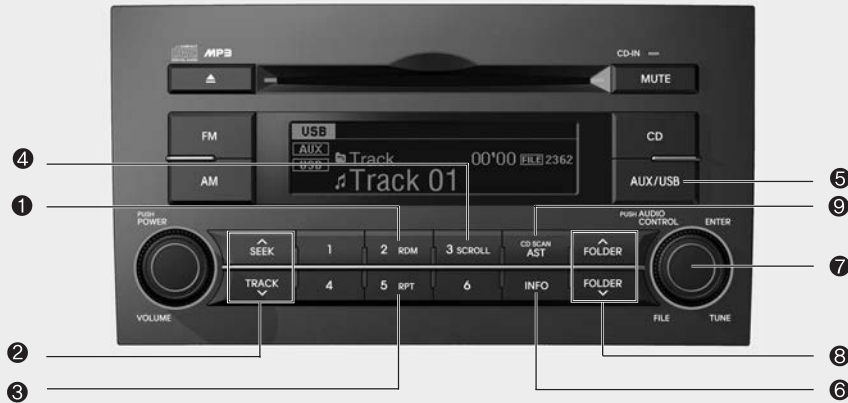

1. Кнопка “RANDOM” (воспроизведение в случайном порядке)
2. Кнопка автоматического выбора дорожки
3. Кнопка “REPEAT” (повторное воспроизведение)
4. Кнопка “SCROLL” (ПЕРЕЧИСЛЕНИЕ) (При наличии)
5. Кнопка выбора режимов USB/AUX/iPod
6. Кнопка “INFORMATION” (ИНФОРМАЦИЯ)
7. Ручка поиска файлов с кнопкой “ENTER” (ВВОД)
8. Кнопка “FOLDER/CATEGORY” (ПАПКА/КАТЕГОРИЯ)
9. Кнопка “SCAN” (ОЗНАКОМИТЕЛЬНОЕ ВОСПРОИЗВЕДЕНИЕ)

A-200HMG

\* iPod является зарегистрированным товарным знаком Apple Inc.

## ■ Тип В



1. Кнопка “RANDOM” (воспроизведение в случайном порядке)
2. Кнопка автоматического выбора дорожки
3. Кнопка “REPEAT” (повторное воспроизведение)
4. Кнопка “SCROLL” (ПЕРЕЧИСЛЕНИЕ) (При наличии)
5. Кнопка выбора режимов USB/AUX/iPod
6. Кнопка “INFORMATION” (ИНФОРМАЦИЯ)
7. Ручка поиска файлов с кнопкой “ENTER” (ВВОД)
8. Кнопка “FOLDER/CATEGORY” (ПАПКА/КАТЕГОРИЯ)
9. Кнопка “SCAN” (ОЗНАКОМИТЕЛЬНОЕ ВОСПРОИЗВЕДЕНИЕ)

A-300HMG

## Как включить воспроизведение файлов с устройства USB

### 1. Кнопка “RANDOM” (воспроизведение в случайном порядке)

При удерживании этой кнопки менее 0,8 секунды включается режим “RDM”. Если удерживать кнопку более 0,8 секунды, включается режим “ALL RDM”.

- Режим “RDM”: воспроизведение файлов из текущей папки в случайном порядке.
- Режим “ALL RDM”: воспроизведение файлов из всех папок устройства USB в случайном порядке.

### 2. Кнопка автоматического выбора дорожки

- При нажатии кнопки [TRACK √] воспроизведение текущего файла начинается с начала. Если повторно нажать на кнопку в течение 1 секунды, включается воспроизведение предыдущего файла.

- При удерживании кнопки [TRACK √] включается ускоренное воспроизведение в обратном порядке (“перемотка назад”).
- При коротком нажатии кнопки [SEEK ^] (менее 0,8 секунды) начинается воспроизведение следующего файла.
- При удерживании кнопки [SEEK ^] включается ускоренное воспроизведение (“перемотка вперед”).

### 3. Кнопка “REPEAT” (повторное воспроизведение)

При удерживании этой кнопки менее 0,8 секунды включается режим “RPT”. Если удерживать кнопку более 0,8 секунды, включается режим “FLD RPT”.

- Режим “RPT”: повторное воспроизведение одного файла.
- Режим “FLD RPT”: повторное воспроизведение всех файлов в папке.

### 4. Кнопка “SCROLL” (ПЕРЕЧИСЛЕНИЕ) (При наличии)

Имена файлов поочередно отображаются на экране (по 5 секунд каждое).

### 5. Кнопка выбора режимов USB/AUX

- Если подключено дополнительное устройство или устройство USB, эта кнопка позволяет переключаться между режимами USB и AUX (доп. устройство) в следующем порядке: AUX/USB: AUX→USB→AUX.....
- Если ни дополнительное устройство, ни устройство USB не подключены, в течение 5 секунд отображается сообщение “No Media” (Устройство не подключено), и система возвращается в предыдущий режим.

### 6. Кнопка “INFORMATION” (ИНФОРМАЦИЯ)

При нажатии этой кнопки выводится следующая информация о текущей дорожке (или файле):

ИМЯ ФАЙЛА → НАЗВАНИЕ → АВТОР → АЛЬБОМ → ИМЯ ПАПКИ → ДЛИТЕЛЬНОСТЬ ФАЙЛА...

### 7. Ручка поиска файлов с кнопкой "ENTER" (ВВОД)

- При повороте ручки по часовой стрелке отображается имя следующего файла.
- При повороте ручки против часовой стрелки отображается имя предыдущего файла.
- Чтобы выбрать файл, имя которого отображается в данный момент, нажмите кнопку "ENTER" (ВВОД).

### 8. Кнопка "FOLDER" (ПАПКА)

- При нажатии этой кнопки на экране отображается имя следующей или предыдущей папки (или первого файла в этой папке).
- Чтобы выбрать папку, которая отображается на экране в данный момент, нажмите кнопку "ENTER" (ВВОД) (№6).

### 9. Кнопка "SCAN" (ОЗНАКОМИТЕЛЬНОЕ ВОСПРОИЗВЕДЕНИЕ)

- Включает воспроизведение первых 10 секунд от каждого файла на устройстве USB.

## Как включить устройство iPod

### 1. Кнопка "RANDOM" (воспроизведение в случайном порядке)

При удерживании этой кнопки менее 0,8 секунды включается режим 'RANDOM'. Если удерживать кнопку более 0,8 секунды, включается режим 'SHUFFLE'.

- Режим 'RANDOM': воспроизведение файлов из текущей категории в случайном порядке.
- Режим 'SHUFFLE': случайным образом выбирается один из альбомов, имеющихся на устройстве iPod, и композиции из этого альбома воспроизводятся в порядке очередности.

### 2. Кнопка автоматического выбора дорожки

- При нажатии кнопки [TRACK V] воспроизведение текущего файла начинается с начала. Если повторно нажать на кнопку в течение 1 секунды, включается воспроизведение предыдущего файла.

- При удерживании кнопки [TRACK V] включается ускоренное воспроизведение в обратном порядке ("перемотка назад").
- При коротком нажатии кнопки [SEEK ^] (менее 0,8 секунды) начинается воспроизведение следующего файла.
- При удерживании кнопки [SEEK ^] включается ускоренное воспроизведение ("перемотка вперед").

### 3. Кнопка "REPEAT" (повторное воспроизведение)

Повторное воспроизведение одной композиции.

### 4. Кнопка "SCROLL" (ПЕРЕЧИСЛЕНИЕ) (при наличии)

Имена файлов поочередно отображаются на экране (по 5 секунд каждое).

### 5. Кнопка выбора режима iPod

Если iPod подключен к аудиосистеме, при нажатии этой кнопки включается режим iPod.

**6. Кнопка “INFORMATION”  
(ИНФОРМАЦИЯ)**

При нажатии этой кнопки выводится следующая информация о файле, который воспроизводится в данный момент:

НАЗВАНИЕ → АВТОР → АЛЬБОМ...

**■ Поиск определенной композиции или названия**

Использование различных иерархий позволяет определять критерии поиска, как показано в следующей таблице.

※ Пример: Поиск по композитору

- Нажмите кнопку [FOLDER ^] (ПАПКА) или поверните ручку [ENTER] (ВВОД), чтобы включить режим меню.
- Выберите композитора из списка “Composers” вращением ручки [ENTER] (ВВОД) и нажмите кнопку на этой ручке.

- Выберите альбом из списка “Albums” вращением ручки [ENTER] (ВВОД) и нажмите кнопку на этой ручке.
- Выберите композицию из списка “Song” вращением ручки [ENTER] (ВВОД) и нажмите кнопку на этой ручке. Начнется воспроизведение выбранной композиции.
  - Если нажать кнопку [FOLDER ^] (ПАПКА), произойдет возврат к предыдущему режиму.
  - Прочие режимы поиска действуют аналогичным образом. Впрочем, в них используется различная иерархия.

Иерархия 1	Иерархия 2	Иерархия 3	Иерархия 4	Иерархия 5
Плейлист	Плейлисты	Композиции	-	-
Автор	Авторы	Альбомы	Композиции	-
Альбом	Альбомы	Композиции	-	-
Композиция	Композиции	-	-	-
Жанр	Жанры	Авторы	Альбомы	Композиции
Композитор	Композиторы	Альбомы	Композиции	-

### \* К СВЕДЕНИЮ -

#### Использование устройства iPod

- Некоторые модели iPod не поддерживают протокол связи, и файлы таких устройств не производятся (поддерживаемые модели iPod: Mini, 4G, Photo, Nano, 5G).
- Очередность поиска и воспроизведения композиций на устройстве iPod может отличаться от порядка их воспроизведения на аудиосистеме автомобиля.
- Если в работе устройства iPod возникла ошибка, перезагрузите его (инструкции по перезагрузке см. в руководстве по использованию устройства iPod).
- При низком заряде аккумулятора возможны неполадки в работе устройства iPod.



### **ВНИМАНИЕ -** Использование устройства iPod

- Для управления устройством iPod с помощью кнопок аудиосистемы автомобиля необходим специальный кабель питания для iPod. Подключение через кабель для ПК, поставляемый компанией Apple, может привести к возникновению неисправности. Не используйте его для подключения к автомобилю.
- При подключении устройства через кабель для iPod необходимо вставить разъем до упора, чтобы обеспечить надежное соединение.
- Если задать регулировку звучания и на устройстве iPod, и на аудиосистеме автомобиля, совместное действие этих настроек может привести к искажению звука и снижению его качества.

(Продолжение)

(Продолжение)

- Отключайте эквалайзер iPod при использовании регулировки громкости аудиосистемы и отключайте эквалайзер аудиосистемы, когда используете эквалайзер iPod.
- Если подсоединен кабель для iPod, систему можно переключить в режим AUX (ДОП. УСТРОЙСТВО), даже если iPod отсоединен, и в этом случае могут возникнуть шумы. Рекомендуется отсоединять кабель для iPod, когда устройство iPod не используется.
- Когда iPod не используется с аудиосистемой, необходимо отсоединять кабель от устройства iPod. Оригинальный дисплей iPod может не функционировать.

\* Кнопки управления устройством iPod на аудиосистеме  
 (Отображается один раз при включении режима iPod)

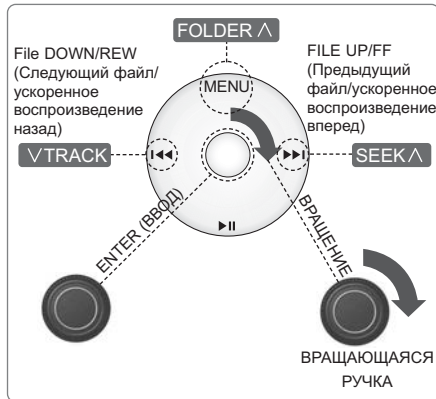



## РАДИО, НАСТРОЙКА, РЕГУЛИРОВКА ГРОМКОСТИ (С Bluetooth)

### ■ Тип А

- Для стран, в которых не используются европейские стандарты радиочастот



1. Кнопка FM/AM (ЧМ/АМ)
2. Кнопка POWER (питание) и ручка VOLUME (громкость)
3. Кнопка SEEK (поиск)
4. Кнопка AST  
(автоматическое сохранение)
5. Кнопки PRESET (предустановка)
6. Ручка TUNE (настройка) и кнопка ENTER (ввод))

- Для стран, в которых используются европейские стандарты радиочастот



A-200HMG\_2\_FM/A-200HME\_2\_FM

■ Тип В

- Для стран, в которых не используются европейские стандарты радиочастот



1. Кнопка FM/AM (ЧМ/АМ)
2. Кнопка POWER (питание) и ручка VOLUME (громкость)
3. Кнопка SEEK (поиск)
4. Кнопка AST  
(автоматическое сохранение)
5. Кнопки PRESET (предустановка)
6. Ручка TUNE (настройка) и кнопка ENTER (ввод))

- Для стран, в которых используются европейские стандарты радиочастот



A-300HMG\_3\_FM/A-300HME\_3\_FM

### Функции элементов управления “RADIO” (РАДИОПРИЕМНИК), “SETUP” (НАСТРОЙКА), “VOLUME” (ГРОМКСТЬ) и “AUDIO CONTROL” (УПРАВЛЕНИЕ АУДИОСИСТЕМОЙ)

#### 1. Кнопка FM/AM (ЧМ/АМ)

- Кнопка FM (ЧМ)

Переключение в режим FM и, при каждом нажатии на кнопку, переключение между FM1 и FM2.

- Кнопка AM

При нажатии на кнопку производится переключение в режим AM.

#### 2. Кнопка POWER (питание) и ручка VOLUME (громкость)

- При нажатии на кнопку происходит включение/отключение аудиосистемы, если ключ зажигания в положении “ACC” или “ON” (ВКЛ).
- При повороте ручки по часовой стрелке и против часовой стрелки происходит увеличение и уменьшение громкости (соответственно).

#### 3. Кнопка SEEK (поиск)

- При нажатии на кнопку [TRACK √] (ДОРОЖКА) система автоматически настраивается на ближайшую радиостанцию на более низкой частоте.
- При нажатии на кнопку [SEEK ^] (ПОИСК) система автоматически настраивается на ближайшую радиостанцию на более высокой частоте.

#### 4. Кнопка AST

*(автоматическое сохранение)*

- При нажатии на кнопку “AST” текущая частота сохраняется в памяти на один из каналов [1]~[6], и автоматически включается радиостанция, настроенная на канал [1].
- Если текущая частота не сохранилась, поскольку на ней не принимается радиопередача, система возвращается к предыдущей частоте.

#### 5. Кнопки PRESET (предустановка)

- При коротком нажатии на одну из кнопок [1]~[6] (с удерживанием менее 0,8 секунды) включается радиостанция, настроенная на эту кнопку.
- При длинном нажатии на одну из кнопок [1]~[6] (с удерживанием более 0,8 секунды) текущая радиостанция назначается на эту кнопку, и раздается звуковой сигнал.

#### 6. Ручка TUNE (настройка) и кнопка ENTER (ввод)

При повороте ручки по часовой стрелке и против часовой стрелки происходит увеличение и уменьшение текущей радиочастоты (соответственно).

- Для стран, в которых используются европейские стандарты радиочастот:  
AM 9 кГц, FM 100 кГц
- Для стран, в которых используются европейские стандарты радиочастот:  
FM 50 кГц, AW 9 кГц

### ■ Режим настройки звука

- Нажать кнопку для настройки звука (кнопка TUNE), чтобы перейти в режим настройки.
- Выбрать пункт «SOUND», вращая ручку TUNE, затем нажать на кнопку.

#### ■ Тип А

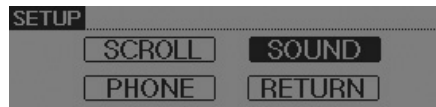

#### ■ Тип В



#### • Hierarchy 1 (Иерархия 1)



#### • Hierarchy 2 (Иерархия 2)

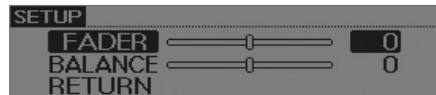

Следует вращать ручку по часовой стрелке по одной метке, чтобы увеличить частоту с текущей частоты. Следует вращать ручку против часовой стрелки по одной метке, чтобы уменьшить частоту с текущей частоты. Нажатие на кнопку изменяет режим между BASS (бас), MIDDLE (средние), TREBLE (верхние), FADER (микшер) и BALANCE TUNE (настройка баланса). Выбранный режим отображается на дисплее. После выбора режима настройка выполняется вращением регулятора «AUDIO».

- Регулировка тембра в области нижних частот (BASS)

Для увеличения нижних частот необходимо вращать ручку по часовой стрелке, для уменьшения — против часовой стрелки.

- Регулировка тембра в области средних частот (MIDDLE)

Для увеличения средних частот необходимо вращать ручку по часовой стрелке, для уменьшения средних частот необходимо вращать ручку против часовой стрелки.

- Регулировка тембра в области верхних частот (TREBLE)

Для увеличения верхних частот необходимо вращать ручку по часовой стрелке, для уменьшения верхних частот необходимо вращать ручку против часовой стрелки.

- Регулировка акустического баланса (FADER)

При повороте ручки управления по часовой стрелке звук заднего динамика будет увеличиваться (звук переднего динамика будет уменьшен). При повороте ручки управления против часовой стрелки звук переднего динамика (звук заднего динамика будет уменьшен).

- Регулировка стереобаланса (BALANCE)

При повороте ручки управления по часовой стрелке звук правого динамика будет увеличиваться (звук левого динамика будет уменьшен). При повороте ручки управления против часовой стрелки звук левого динамика (звук правого динамика будет уменьшен).

- Прокрутка (SCROLL)

Выбрать, будут ли длинные имена файлов прокручиваться непрерывно («ON» (вкл)) или только один раз («OFF» (выкл)).

- Изменение громкости в зависимости от скорости автомобиля (SDVC)

Выбор этого пункта позволяет включить (ON) или выключить (OFF) функцию SDVC (изменение громкости в зависимости от скорости автомобиля). Если включено (ON), уровень громкости будет регулироваться автоматически, согласно скорости транспортного средства.

CD (проигрыватель компакт-дисков: PA910HMGB) (С Bluetooth)



1. Гнездо для компакт-дисков
2. Кнопка извлечения компакт-диска
3. Кнопка RANDOM (воспроизведение в случайном порядке)
4. Кнопка TRACK (дорожка)
5. Кнопка REPEAT (повторение)
6. Кнопка SCROLL (прокрутка)
7. Индикатор компакт-диска
8. Кнопка CD (режим воспроизведения компакт-диска)
9. Кнопка SCAN (сканирование)
10. Ручка TUNE (настройка) и кнопка ENTER (ввод)
11. Кнопка FOLDER (папка)
12. Кнопка INFO (информация)

A-200HMG\_2\_CD

### CD (чейнджер компакт-дисков: PA960HMGB) (C Bluetooth)

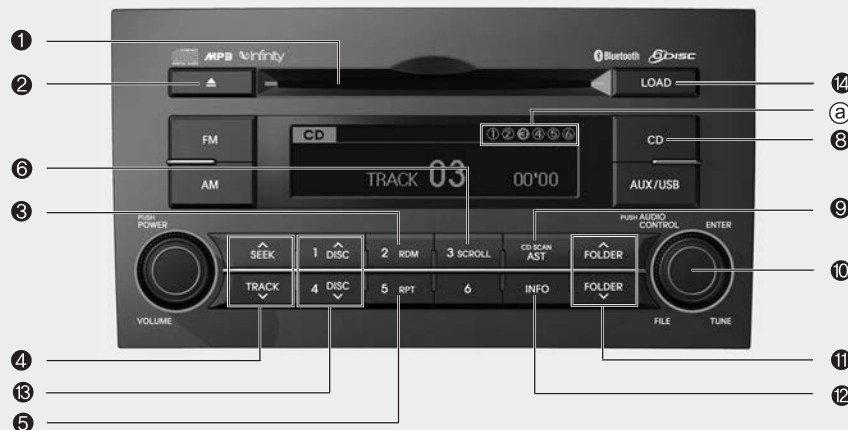

1. Гнездо для компакт-дисков
2. Кнопка извлечения компакт-диска
3. Кнопка RANDOM (воспроизведение в случайном порядке)
4. Кнопка TRACK (дорожка)
5. Кнопка REPEAT (повторение)
6. Кнопка SCROLL (прокрутка)
7. Кнопка CD
8. Кнопка CD (режим воспроизведения компакт-диска)
9. Кнопка SCAN (сканирование)
10. Ручка TUNE (настройка) и кнопка ENTER (ввод)
11. Кнопка FOLDER (папка)
12. Кнопка INFO (информация)
13. Кнопка DISC (выбор диска)
14. Кнопка LOAD (загрузка компакт-диска)
- a. Указатель номера загруженного компакт-диска

A-300HMG\_3\_CDC

## Использование CD

### 1. Гнездо для компакт-дисков

- Вставьте компакт-диск наклейкой вверх и аккуратно нажмите на него.
- Проигрыватели компакт-дисков (CDP) поддерживают диски форматов 8 см и 12 см.
- Чейнджеры компакт-дисков (CDC) поддерживают только диски формата 12 см.
- Если вставить диск формата Video CD, диск с данными или DVD, появится сообщение “MEDIA ERROR” (ОШИБКА ФОРМАТА), и компакт-диск будет выброшен из аудиосистемы.

### ВНИМАНИЕ

**Не вставляйте компакт-диск, если индикатор компакт-диска на проигрывателе подсвечивается.**

### 2. Кнопка извлечения компакт-диска

- При нажатии этой кнопки во время воспроизведения происходит выброс компакт-диска.
- Если диск при этом отсутствует, в течение 5 секунд отображается сообщение “NO DISC” (НЕТ ДИСКА), и система возвращается в предыдущий режим.

※ Кнопка “ALL EJECT” (ВЫБРОС ВСЕХ ДИСКОВ) (только на чейнджерах компакт-дисков) Удерживайте эту кнопку более 0,8 секунды, чтобы поочередно извлечь все диски в соответствующем порядке.

### 3. Кнопка RANDOM

*(воспроизведение в случайном порядке)*

При удерживании этой кнопки менее 0,8 секунды включается режим “RDM”. Если удерживать кнопку более 0,8 секунды, включается режим “ALL RDM”.

- Режим “RDM”: воспроизведение файлов из текущей папки (или дорожек на диске) в случайном порядке.

- Режим “ALL RDM” (только для МР3/WMA-проигрывателей): воспроизведение файлов из всех папок (или дорожек на диске) в случайном порядке.

### 4. Кнопка TRACK (дорожка)

- При нажатии кнопки [TRACK ∨] воспроизведение текущей дорожки (или файла) начинается с начала. Если повторно нажать на кнопку в течение 1 секунды, включается воспроизведение предыдущей дорожки (файла).
- При удерживании кнопки [TRACK ∨] включается ускоренное воспроизведение в обратном порядке (“перемотка назад”).
- При коротком нажатии кнопки [SEEK ^] (менее 0,8 секунды) начинается воспроизведение следующей дорожки (файла).
- При удерживании кнопки [SEEK ^] включается ускоренное воспроизведение (“перемотка вперед”).



### **5. Кнопка REPEAT (повторение)**

При удерживании этой кнопки менее 0,8 секунды включается режим "RPT". Если удерживать кнопку более 0,8 секунды, включается режим "FLD RPT".

- Режим "RPT": повторное воспроизведение одной дорожки (файла).
- Режим "FLD RPT" (только для MP3/WMA-проигрывателей): повторное воспроизведение всех файлов в папке.

### **6. Кнопка SCROLL (прокрутка)**

Имена файлов поочередно отображаются на экране (по 5 секунд каждое).

### **7. Индикатор компакт-диска (PA910)**

Если ключ зажигания в положении "ACC" или "ON" (ВКЛ), и загружен компакт-диск, этот индикатор подсвечивается.

### **8. Кнопка CD (режим воспроизведения компакт-диска)**

- Если загружен компакт диск, при нажатии этой кнопки система переключается в режим воспроизведения компакт-диска.
- Если диск отсутствует, в течение 5 секунд отображается сообщение "NO DISC" (НЕТ ДИСКА), и система возвращается в предыдущий режим.

### **9. Кнопка SCAN (сканирование)**

Включает воспроизведение первых 10 секунд от каждой дорожки на компакт-диске.

### **10. Ручка TUNE (настройка) и кнопка ENTER (ввод)**

- При повороте ручки по часовой стрелке отображается номер следующей дорожки (или имя следующего файла).
- При повороте ручки против часовой стрелки отображается номер предыдущей дорожки (или имя предыдущего файла).
- Чтобы выбрать дорожку (или файл), номер (или название) которой отображается в данный момент, нажмите кнопку "ENTER" (ВВОД).

### **11. Кнопка FOLDER (папка)**

- При нажатии этой кнопки на экране отображается имя следующей или предыдущей папки (или первого файла в этой папке).
- Чтобы выбрать папку, которая отображается на экране в данный момент, нажмите кнопку "ENTER" (ВВОД) (№10).

### **12. Кнопка INFO (информация)**

При нажатии этой кнопки выводится следующая информация о текущей дорожке (или файле):

- Для формата CD: НАЗВАНИЕ ДИСКА → АВТОР ДИСКА → НАЗВАНИЕ ДОРОЖКИ → АВТОР ДОРОЖКИ → ДЛИТЕЛЬНОСТЬ ДОРОЖКИ...
- MP3/WMA: ИМЯ ФАЙЛА → НАЗВАНИЕ → АВТОР → АЛЬБОМ → ИМЯ ПАПКИ → ДЛИТЕЛЬНОСТЬ ФАЙЛА...

### 13. Кнопка DISC (выбор диска) (РА 960)

При нажатии этой кнопки включается воспроизведение предыдущего/ следующего диска.

### 14. Кнопка LOAD (загрузка компакт-диска) (РА 960)

Как загрузить компакт-диск

- Нажмите кнопку [LOAD] (ЗАГРУЗКА), удерживая ее менее 0,8 секунд.
- При этом выбирается пустой слот, и на дисплее мигает индикатор номера компакт-диска (а).
- На дисплее временно отображается "WAIT" (ЖДИТЕ), затем "INSERT DISC (1~6)" (ВСТАВЬТЕ ДИСК 1~6), и индикатор слота компакт-диска (b) мигает.
- Вставьте компакт-диск, пока мигает индикатор слота.

Как загрузить несколько компакт-дисков

- Удерживайте кнопку [LOAD] (ЗАГРУЗКА) более 0,8 секунд.
- При этом выбирается пустой слот, и на дисплее мигает индикатор номера компакт-диска (а).
- На дисплее временно отображается "WAIT" (ЖДИТЕ), затем "INSERT DISC(1~6)" (ВСТАВЬТЕ ДИСК 1~6), и индикатор слота компакт-диска (b) мигает.
- Вставьте компакт-диск, пока мигает индикатор слота.
- После этого начнет мигать индикатор следующего пустого слота компакт-диска.
- Повторяйте действия 2 и 3, пока не загрузите диски во все пустые слоты.

#### ВНИМАНИЕ

- **Вставляйте компакт-диск, только когда отображается "Insert Disc (1~6)", и индикатор слота мигает.**
- **Не вставляйте два диска одновременно.**

#### ВНИМАНИЕ - Использование устройства USB

- **Если используется внешнее устройство USB, при запуске двигателя автомобиля убедитесь, что оно отсоединено.**

**Подключайте устройство после запуска двигателя.**

- **Запуск двигателя автомобиля при подключенном устройстве USB может вызвать повреждение этого устройства. (флэш-накопители USB очень чувствительны к броскам напряжения)**
- **Если внешнее устройство USB подключено при запуске или отключении двигателя автомобиля, это устройство может не функционировать.**
- **Некоторые неоригинальные файлы MP3 и WMA могут не воспроизводиться.**
  - 1) Для воспроизведения файла MP3 степень его сжатия должна составлять от 8 кбит/с до 320 кбит/с.

(Продолжение)

(Продолжение)

- 2) Для воспроизведения файла WMA степень его сжатия должна составлять от 8 кбит/с до 320 кбит/с.
- При подключении и отключении внешних устройств USB соблюдайте меры предосторожности для защиты от статических разрядов.
  - MP3-проигрыватели с кодированным хранением информации не опознаются системой.
  - Внешнее устройство USB может не опознаваться системой (в зависимости от его состояния).
  - Если параметр "VHAPTTL byte/sector" на внешнем устройстве USB отличен от "512byte" и "2048byte", такое устройство не опознается.
  - На USB должна использоваться файловая система FAT 12, FAT 16 или FAT 32.

(Продолжение)

(Продолжение)

- Аутентификационные данные устройства USB, на котором отсутствует аутентификация USB I/F (USB IMPLEMENTERS FORUM - форум разработчиков USB), могут не опознаваться системой.
- Следите, чтобы разъем USB не соприкасался с кожей человека или посторонними предметами.
- Многократное отсоединение и подсоединение устройства USB за короткий промежуток времени может привести к повреждению устройства.
- Подсоединение и отсоединение устройства USB может сопровождаться посторонними звуками.
- Если отключить внешнее устройство USB в режиме воспроизведения USB, внешнее устройство USB может быть повреждено или может работать со сбоями.

(Продолжение)

(Продолжение)

- Следовательно, внешнее USB-устройство необходимо отсоединить перед отключением аудиосистемы или ее переключением в другой режим (включать радиоприемник или проигрыватель компакт-дисков, например)
- Время опознавания внешнего устройства USB зависит от его от типа и емкости, а также от формата записанных на нем файлов, а потому при подключении устройства может потребоваться выждать некоторое время.
  - Запрещается подключать устройства USB, предназначенные для каких-либо целей, кроме воспроизведения звуковых файлов.

(Продолжение)

(Продолжение)

- Подключение таких устройств USB, как зарядные устройства и обогреватели стандарта USB I/F (USB IMPLEMENTERS FORUM - форум разработчиков USB), могут привести к снижению производительности или неисправности.
- Если используются такие устройства, как приобретаемый отдельно USB-hub (концентратор USB), аудиосистема автомобиля может не опознать устройство USB. Подсоединяйте устройства USB непосредственно к мультимедийному разъему автомобиля.
- Если на устройстве USB имеется несколько логических дисков, аудиосистема автомобиля опознает только диск с наивысшим приоритетом.

(Продолжение)

(Продолжение)

- Некоторые проигрыватели MP3, сотовые телефоны и цифровые камеры, не соответствующие стандартам USB I/F (USB IMPLEMENTERS FORUM - форум разработчиков USB), могут не опознаваться системой.
- Нестандартные устройства USB (устройства USB с металлическим корпусом) могут не опознаваться системой.
- Кард-ридеры USB (для карт памяти CF, SD, microSD и т.п.) и внешние жесткие диски могут не опознаваться системой.
- Звуковые файлы, защищенные системой DRM (управление цифровыми правами при копировании), не опознаются аудиосистемой автомобиля.

(Продолжение)

(Продолжение)

- При использовании данной аудиосистемы возможна потеря информации, сохраненной на устройстве USB. Рекомендуется создавать резервные копии важной информации.
- Во избежание повреждений разъема USB рекомендуется не использовать устройства USB, оформленные в виде брелоков для ключей и аксессуаров для сотовых телефонов. Пользуйтесь исключительно устройствами со штепсельными USB-разъемами (см. ниже).



## USB/AUX/iPod (проигрыватель компакт-дисков: PA910HMGB) (C Bluetooth)



1. Кнопка RANDOM  
(воспроизведение в случайном порядке)
2. Кнопка TRACK (дорожка)
3. Кнопка REPEAT (повторное)
4. Кнопка SCROLL (прокрутка)
5. Кнопка в USB/AUX
6. Кнопка INFO (информация)
7. Ручка TUNE (настройка) и кнопка ENTER (ввод)
8. Кнопка FOLDER (папка)
9. Кнопка SCAN (сканирование)

\* iPod является зарегистрированным товарным знаком Apple Inc.

A-200HMG\_2\_USB

USB/AUX/iPod (чейнджер компакт-дисков: PA960HMGB) (C Bluetooth)

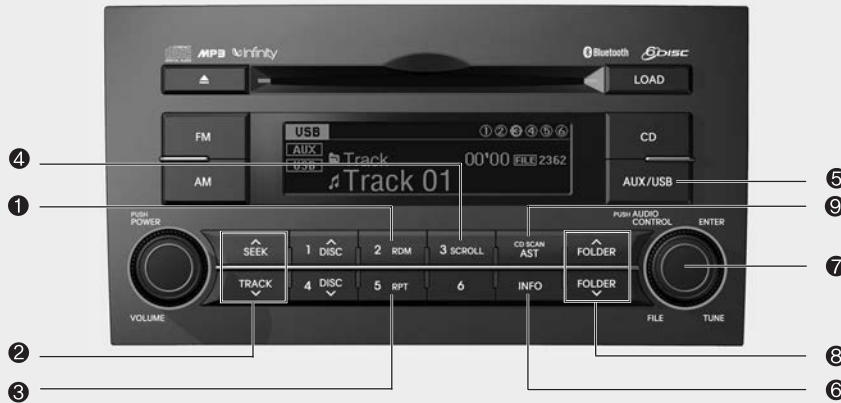

1. Кнопка RANDOM  
(воспроизведение в случайном порядке)
2. Кнопка TRACK (дорожка)
3. Кнопка REPEAT (повторное)
4. Кнопка SCROLL (прокрутка)
5. Кнопка в USB/AUX
6. Кнопка INFO (информация)
7. Ручка TUNE (настройка) и кнопка ENTER (ввод)
8. Кнопка FOLDER (папка)
9. Кнопка SCAN (сканирование)

\* iPod является зарегистрированным товарным знаком Apple Inc.

A-300HMG\_3\_USB

### Использование устройства USB

#### 1. Кнопка **RANDOM** (воспроизведение в случайном порядке)

При удерживании этой кнопки менее 0,8 секунды включается режим "RDM". Если удерживать кнопку более 0,8 секунды, включается режим "ALL RDM".

- Режим "RDM": воспроизведение файлов из текущей папки в случайном порядке.
- Режим "ALL RDM": воспроизведение файлов из всех папок устройства USB в случайном порядке.

#### 2. Кнопка **TRACK** (дорожка)

- При нажатии кнопки [TRACK √] воспроизведение текущего файла начинается с начала.

Если повторно нажать на кнопку в течение 1 секунды, включается воспроизведение предыдущего файла.

- При удерживании кнопки [TRACK √] включается ускоренное воспроизведение в обратном порядке ("перемотка назад").
- При коротком нажатии кнопки [TRACK ^] (менее 0,8 секунды) начинается воспроизведение следующего файла.
- При удерживании кнопки [TRACK ^] включается ускоренное воспроизведение ("перемотка вперед").

#### 3. Кнопка **REPEAT** (повторное)

При удерживании этой кнопки менее 0,8 секунды включается режим "RPT". Если удерживать кнопку более 0,8 секунды, включается режим "FLD RPT".

- Режим "RPT": повторное воспроизведение одного файла.
- Режим "FLD RPT": повторное воспроизведение всех файлов в папке.

#### 4. Кнопка **SCROLL** (прокрутка)

Имена файлов поочередно отображаются на экране (по 5 секунд каждое).

### 5. Кнопка в USB/AUX

- Если подключено дополнительное устройство или устройство USB, эта кнопка позволяет переключаться между режимами USB и AUX (доп. устройство) в следующем порядке: AUX/USB: AUX→USB→AUX.....
- Если ни дополнительное устройство, ни устройство USB не подключены, в течение 5 секунд отображается сообщение “No Media” (Устройство не подключено), и система возвращается в предыдущий режим.

### 6. Кнопка INFO (информация)

При нажатии этой кнопки выводится следующая информация о текущей дорожке (или файле):  
ИМЯ ФАЙЛА → НАЗВАНИЕ → АВТОР →  
АЛЬБОМ → ИМЯ ПАПКИ →  
ДЛИТЕЛЬНОСТЬ ФАЙЛА...

### 7. Ручка TUNE (настройка) и кнопка ENTER (ввод)

- При повороте ручки по часовой стрелке отображается имя следующего файла.
- При повороте ручки против часовой стрелки отображается имя предыдущего файла.
- Чтобы выбрать файл, имя которого отображается в данный момент, нажмите кнопку “ENTER” (ВВОД).

### 8. Кнопка FOLDER (папка)

- При нажатии этой кнопки на экране отображается имя следующей или предыдущей папки (или первого файла в этой папке).
- Чтобы выбрать папку, которая отображается на экране в данный момент, нажмите кнопку “ENTER” (ВВОД) (№6).

### 9. Кнопка SCAN (сканирование)

Включает воспроизведение первых 10 секунд от каждого файла на устройстве USB.



### Использование устройства iPod

#### 1. Кнопка **RANDOM** (воспроизведение в случайном порядке)

При удерживании этой кнопки менее 0,8 секунды включается режим 'RANDOM'. Если удерживать кнопку более 0,8 секунды, включается режим 'SHUFFLE'.

- Режим 'RANDOM': воспроизведение файлов из текущей категории в случайном порядке.
- Режим 'SHUFFLE': случайным образом выбирается один из альбомов, имеющих на устройстве iPod, и композиции из этого альбома воспроизводятся в порядке очередности.

#### 2. Кнопка **TRACK** (дорожка)

- При нажатии кнопки [TRACK √] воспроизведение текущего файла начинается с начала.

Если повторно нажать на кнопку в течение 1 секунды, включается воспроизведение предыдущего файла.

- При удерживании кнопки [TRACK √] включается ускоренное воспроизведение в обратном порядке ("перемотка назад").
- При коротком нажатии кнопки [TRACK ^] (менее 0,8 секунды) начинается воспроизведение следующего файла.
- При удерживании кнопки [TRACK ^] включается ускоренное воспроизведение ("перемотка вперед").

#### 3. Кнопка **REPEAT** (повторное)

Повторное воспроизведение одной композиции.

#### 4. Кнопка **SCROLL** (прокрутка)

Имена файлов поочередно отображаются на экране (по 5 секунд каждое).

#### 5. Кнопка в **USB/AUX (iPod)**

Если iPod подключен к аудиосистеме, при нажатии этой кнопки включается режим iPod.

### 6. Кнопка *INFO* (информация)

При нажатии этой кнопки выводится следующая информация о файле, который воспроизводится в данный момент:

НАЗВАНИЕ → АВТОР → АЛЬБОМ...

#### ■ Поиск определенной композиции или названия

Использование различных иерархий позволяет определять критерии поиска, как показано в следующей таблице.

\* Пример: Поиск по композитору

- Нажмите кнопку [FOLDER ^] (ПАПКА) или поверните ручку [ENTER] (ВВОД), чтобы включить режим меню.
- Выберите композитора из списка "Composers" вращением ручки [ENTER] (ВВОД) и нажмите кнопку на этой ручке.

- Выберите альбом из списка "Albums" вращением ручки [ENTER] (ВВОД) и нажмите кнопку на этой ручке.
- Выберите композицию из списка "Song" вращением ручки [ENTER] (ВВОД) и нажмите кнопку на этой ручке. Начнется воспроизведение выбранной композиции.
  - Если нажать кнопку [FOLDER ^] (ПАПКА), произойдет возврат к предыдущему режиму.
  - Прочие режимы поиска действуют аналогичным образом. Впрочем, в них используется различная иерархия.

Иерархия 1	Иерархия 2	Иерархия 3	Иерархия 4	Иерархия 5
Плейлист	Плейлисты	Композиции	-	-
Автор	Авторы	Альбомы	Композиции	-
Альбом	Альбомы	Композиции	-	-
Композиция	Композиции	-	-	-
Жанр	Жанры	Авторы	Альбомы	Композиции
Композитор	Композиторы	Альбомы	Композиции	-

**\* ПРИ ИСПОЛЬЗОВАНИИ  
УСТРОЙСТВА iPod  
ОБРАТИТЕ ВНИМАНИЕ НА  
СЛЕДУЮЩЕЕ**

- Некоторые модели iPod не поддерживают протокол связи, файлы таких устройств не воспроизводятся.  
Поддерживаемые модели iPod:
  - iPod Mini
  - iPod 4-го (на фотографии) ~ 6-го (классический) поколений
  - iPod Nano 1-го ~ 4-го поколений
  - iPod Touch 1-го ~ 2-го поколений
- Порядок поиска или воспроизведения композиции устройством iPod может отличаться от порядка поиска аудиосистемой.
- Если устройство iPod выйдет из строя из-за своей внутренней неисправности, подключите его повторно. (Повторное подключение: в соответствии с инструкцией по использованию устройства iPod)

(Продолжение)

(Продолжение)

- Устройство iPod может работать с сбоями при разряженном аккумуляторе.
- Некоторые iPod-устройства, такие как iPhone, могут подключаться через интерфейс Bluetooth. Для этого устройство должно иметь функцию передачи звука через Bluetooth (такую, например, как используемую для подключения стереонаушников Bluetooth). При этом устройство сможет воспроизводить музыку, но не будет управляться через аудиосистему.



**МЕРЫ  
ПРЕДОСТОРОЖНОСТИ  
ПРИ ИСПОЛЬЗОВАНИИ  
УСТРОЙСТВА iPod**

- Для управления iPod-устройством с помощью кнопок аудиосистемы его необходимо подключить через кабель KIA iPod Power Cable. Кабель USB от Apple может вызывать сбой в работе и не должен использоваться в автомобилях KIA.  
\* Кабель KIA iPod Power Cable можно приобрести через дилерскую сеть KIA.
- При подключении устройства к мультимедийному разъему с помощью кабеля iPod Power Cable следите за тем, чтобы кабель был присоединен плотно. В противном случае возможен сбой связи между iPod и аудиосистемой.

(Продолжение)

(Продолжение)

- При настройке звука устройства iPod и аудиосистемы, звуковые эффекты обоих устройств могут перекрывать друг друга и снизить или исказить качество звука.
- При настройке громкости звука аудиосистемы отключайте функцию эквалайзера на устройстве iPod, а при использовании эквалайзера на устройстве iPod, отключайте эквалайзер аудиосистемы.
- Если подключен кабель устройства iPod, система может переключиться в режим воспроизведения со вспомогательного устройства даже без устройства iPod. Это может вызвать наличие шума. Если Вы не используете устройство iPod, отсоединяйте кабель iPod.

(Продолжение)

(Продолжение)

- Если iPod-устройство не используется совместно с аудиосистемой, отсоедините от него кабель. В противном случае iPod-устройство может оставаться во вспомогательном режиме и функционировать неправильно.

\* Кнопки управления устройством iPod на аудиосистеме (Отображается один раз при включении режима iPod)

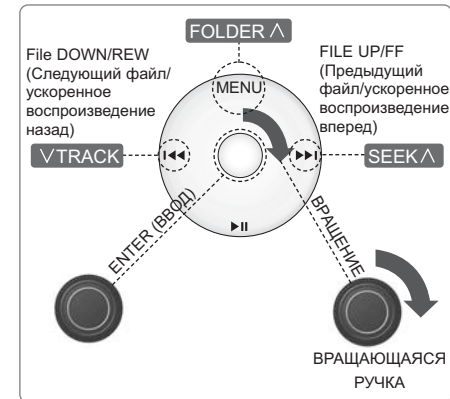

## УПРАВЛЕНИЕ ТЕЛЕФОНОМ С ФУНКЦИЕЙ BLUETOOTH

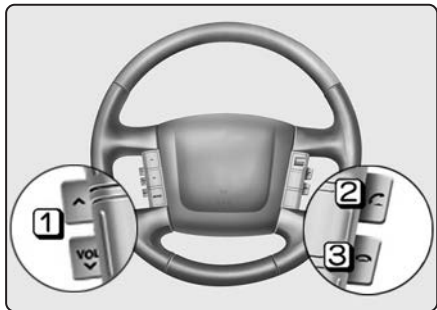

1. Кнопка VOLUME: Повышение или понижение уровня громкости динамиков.
2. Кнопка CALL: выбор и вызов абонента.
3. Кнопка END: завершение вызовов или отмена функций.

### ■ Что такое Bluetooth®?

Bluetooth® представляет собой технологию беспроводного соединения на коротком расстоянии нескольких маломощных устройств, например, гарнитур, стереонаушников, беспроводных пультов дистанционного управления и т. п.

Для получения дополнительной информации см. [www.Bluetooth.com](http://www.Bluetooth.com)

### ■ Общие особенности

- Эта аудиосистема поддерживает гарнитуры и стереонаушники с функцией Bluetooth®.
- Функция HANDS-FREE: вызовы или прием вызовов с беспроводным подключением и использованием технологии распознавания голоса.
- Функция STEREO-HEADSET: воспроизведение звукозаписей через сотовые телефоны (поддерживающие функцию A2DP) с беспроводным подключением.

### \* К СВЕДЕНИЮ

- Чтобы функции Bluetooth® стали доступным, необходимо выполнить сопряжение телефона и системы.
- В системе можно одновременно использовать только один выбранный (привязанный) сотовый телефон.
- Некоторые телефоны могут не подходить для этой системы.

## ■ Настройка телефона

Все операции, связанные с Bluetooth®, можно выполнить в меню PHONE.

1) Чтобы войти в режим настройки [ENTER(TUNE)], нажмите кнопку SETUP.

### ■ Тип А

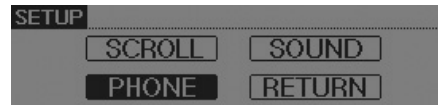

### ■ Тип В

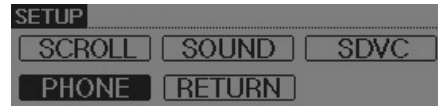

2) Вращая ручку “TUNE” (РЕГУЛИРОВКА), выберите пункт “PHONE” (ТЕЛЕФОН), затем нажмите ручку.

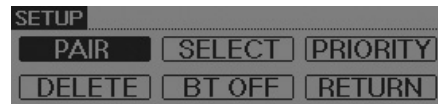

3) Вращая ручку “TUNE” (РЕГУЛИРОВКА), выберите требуемый пункт, затем нажмите ручку.

## • Сопряжение с телефоном

Чтобы функции Bluetooth® стали доступными, необходимо выполнить сопряжение (взаимную регистрацию) телефона и системы. В системе предусмотрена возможность сопряжения с пятью телефонами.

## \* К СВЕДЕНИЮ

- Процедура сопряжения индивидуальна для каждой модели телефона. Прежде чем попытаться установить сопряжение с телефоном, прочитайте соответствующие инструкции в его Руководстве.
- После успешного сопряжения телефона эту процедуру повторять не придется, если только не удалить вручную телефон из аудиосистемы (см. раздел “Удаление телефона”) или данные автомобиля из телефона.

1. Нажать кнопку [ENTER(TUNE)], чтобы войти в режим настройки [ENTER(TUNE)].
2. Выбрать “PHONE” (ТЕЛЕФОН), затем пункт “PAIR” (СОПРЯЖЕНИЕ) в меню PHONE.
3. На дисплее аудиосистемы отобразится “searching \_\_\_\_ passkey: 0000”
4. Произведите поиск системы Bluetooth® на телефоне. В списке устройств Bluetooth® должно отобразиться имя модели вашего автомобиля. Попробуйте установить сопряжение с телефоном.

### \* К СВЕДЕНИЮ

Если телефон сопряжен с двумя и более автомобилями одной и той же модели, некоторые телефоны не смогут управляться корректно устройствами Bluetooth® с этим именем. В этом случае необходимо изменить имя, воспроизводимое в вашем телефоне. Например, если имя автомобиля KMC CAR, необходимо изменить имя, отображаемое на телефоне, с KMC\_CAR на JOHNS\_CAR или KMC\_CAR\_1 во избежание неоднозначности. Для получения дополнительной информации см. Руководство пользователя вашего телефона, либо обратитесь за инструкциями в поддержку вашего мобильного телефона или к производителю телефона.

#### • Подключение телефона

После включения системы Bluetooth® автоматически подключается телефон, который использовался в предыдущий раз. Выбрать другой телефон из числа сопряженных можно через меню “Select Phone” (Выбрать телефон).

Гарнитура может быть подключена только к одному выбранному телефону.

1. Нажать кнопку [ENTER(TUNE)], чтобы войти в режим настройки SETUP.
2. Выбрать “PHONE” (ТЕЛЕФОН), затем пункт “SELECT” (ВЫБОР) в меню PHONE.
3. Выбрать желаемое имя телефона из имен, приведенных в списке.

#### • Изменение приоритета

Если с аудиосистемой сопряжено несколько телефонов, система пытается соединить следующую последовательность, после того как задействована система Bluetooth®:

- 1) Телефон с назначенным приоритетом.
- 2) Телефон, подключенный в предыдущий раз.
- 3) Автоматическое подключение прерывается.

1. Нажать кнопку [ENTER(TUNE)], чтобы войти в режим настройки SETUP.
2. Выбрать “PHONE” (ТЕЛЕФОН), затем пункт “PRIORITY” (ПРИОРИТЕТ) в меню PHONE.
3. Выбрать желаемое имя телефона из имен, приведенных в списке.

• **Включение/выключение Bluetooth®**

Включение (ON) или выключение (OFF) системы Bluetooth® осуществляется при помощи этого меню.

- Если система Bluetooth® выключена, после получения любой относящейся к ней команды выдается запрос на включение Bluetooth®.

1. Нажать кнопку [ENTER(TUNE)], чтобы войти в режим настройки SETUP.
2. Выбрать “PHONE” (ТЕЛЕФОН), затем пункт “BT OFF” (ГРОМКОСТЬ Bluetooth) в меню PHONE.

• **Удаление телефона**



Сопряженный телефон можно удалить.

1. Нажать кнопку [ENTER(TUNE)], чтобы войти в режим настройки SETUP.
2. Выбрать “PHONE” (ТЕЛЕФОН), затем пункт “DELETE” (УДАЛИТЬ) в меню PHONE.
3. Выбрать желаемое имя телефона из имен, приведенных в списке.

■ **Прием вызова**

При получении входящего вызова звучит сигнал из динамиков, и аудиосистема переходит в телефонный режим.

На дисплее аудиосистемы отображается сообщение “Incoming” (Входящий) и номер абонента (если доступен).

- Ответ на вызов:
  - Нажмите кнопку  на рулевом колесе.
- Отклонение вызова:
  - Нажмите кнопку  на рулевом колесе.
- Регулирование уровня громкости звонка:
  - Установите требуемый уровень кнопками VOLUME на рулевом колесе.
- Перенаправление вызова в телефон (для конфиденциальных разговоров):
  - Нажмите и удерживайте кнопку  на рулевом колесе до тех пор, пока аудиосистема не перенаправит вызов на телефон.





### ■ Разговор по телефону

Во время разговора на аудиосистеме отображается сообщение “Active Calls” (Активные вызовы) и номер абонента (если доступен).

- Выключение микрофона
- Нажмите кнопку [MUTE] на аудиосистеме.
- Завершение вызова
- Нажмите кнопку  на рулевом колесе.

### ■ Вызов

Обратный вызов можно выполнить нажатием кнопки  на рулевом колесе.

- Это функция аналогична использованию кнопки  только на мобильном телефоне.

### \* К СВЕДЕНИЮ

Чтобы сделать вызов, на некоторых моделях телефонов требуется нажать кнопку  дважды.

### \* К СВЕДЕНИЮ

Обстоятельства, в которых может оказаться сложно слышать друг друга:

1. Собеседники говорят одновременно. В этом случае ваш голос может не достигнуть другой стороны. (Это не является неисправностью.) Говорить по телефону следует поочередно.
2. Высокий уровень громкости Bluetooth(R) может приводить к искажениям и эху. Уровень громкости Bluetooth(R) следует поддерживать низким.
3. Движение по неровной дороге.
4. Движение на высокой скорости.
5. Открытое окно.
6. Сопла системы кондиционирования воздуха направлены в сторону микрофона.
7. Повышенный шум от вентилятора системы кондиционирования воздуха.

### ■ Использование головного устройства для воспроизведения музыки через Bluetooth

Данное головное устройство поддерживает профили A2DP (Audio Advanced Distribution Profile — профиль улучшенного распределения звука) и AVRCP (Audio Video Remote Control Profile — профиль дистанционного управления аудио и видео аппаратурой).

Для прослушивания MP3-записей могут использоваться оба профиля (если они поддерживаются в сотовом телефоне).

Для воспроизведения MP3-записи из сотового телефона с функцией Bluetooth нажмите кнопку [AUX] и удерживайте ее до отображения на дисплее надписи “MP3 Play” (Воспроизведение MP3-записи).

Затем включите воспроизведение на телефоне.

При воспроизведении записей из сотового телефона на головном устройстве отображается надпись “MP3 MODE” (РЕЖИМ MP3).

## \* К СВЕДЕНИЮ

- Помимо MP3-файлов, через аудиосистему будут слышны все звуки, поддерживаемые телефоном.
- Сотовые телефоны Bluetooth должны иметь функции A2DP и AVRCP.
- На некоторых телефонах с функциями A2DP и AVRCP воспроизведение музыки через головное устройство может не получиться с первой попытки. Попробуйте сделать следующее: например; Menu (Меню) → Filemanager (Диспетчер файлов) → Music (Музыка) → Option (Параметр) → Play via Bluetooth (Воспроизводить через Bluetooth)
- Для получения дополнительной информации см. Руководство пользователя вашего телефона. Прекратить воспроизведение можно нажатием соответствующей кнопки на телефоне, а также изменением режима аудиосистемы (например, на FM, CD, iPod, ...)



### **ПРЕДУПРЕЖДЕНИЯ ОБ ИСПОЛЬЗОВАНИИ СОТОВЫХ ТЕЛЕФОНОВ С ФУНКЦИЕЙ Bluetooth®**

- *Не используйте сотовый телефон и не выполняйте настройки Bluetooth® (например, сопряжение с телефоном) во время движения.*
- *Некоторые телефоны с функцией Bluetooth® могут не распознаваться системой или иметь ограниченную совместимость с ней.*
- *Прежде чем приступить к использованию функций Bluetooth® аудиосистемы, прочитайте в руководстве пользователя вашего телефона об операциях, которые необходимо выполнить на телефоне в связи с этим.*
- *Чтобы функции Bluetooth® стали доступным, необходимо сопряжение телефона и системы.*

*(Продолжение)*

*(Продолжение)*

- *Если телефон (автомобиль) находится вне зоны обслуживания (например, в тоннеле, под землей, в горной местности и т. п.), функции гарнитуры будут недоступны.*
- *В случае слабого приема сигнала или высокого уровня шума внутри салона голос собеседника может быть плохо различим.*
- *Не кладите телефон вблизи металлических предметов (или внутрь их). Это приведет к нарушению связи с системой по Bluetooth® или приема сигнала сотовых станций.*
- *При подключении через Bluetooth® телефон может разряжаться быстрее, чем обычно.*
- *Некоторые сотовые телефоны или другие устройства могут вызывать помехи и привести к неисправности аудиосистемы. Одним из возможных действий в этой ситуации может быть перенос устройства в другое место.*

**Перед поездкой / 5-3**  
**Положения ключа зажигания / 5-4**  
**Кнопка запуска и остановки двигателя / 5-6**  
**Запуск двигателя / 5-9**  
**Автоматическая коробка передач / 5-14**  
**Полный привод (4WD) / 5-21**  
**Тормозная система / 5-34**  
**Блокировка дифференциала / 5-48**  
**Система активной подвески (ALS) / 5-49**  
**Система круиз-контроля / 5-52**  
**Приемы экономичного вождения / 5-56**

## Управление автомобилем

**5**

**Езда в особых дорожных условиях / 5-58**  
**Езда в зимних условиях / 5-62**  
**Буксировка прицепа / 5-68**  
**Масса автомобиля / 5-78**

E010000AUN

### **⚠ ОСТОРОЖНО - ВЫХЛОПНЫЕ ГАЗЫ - ИСТОЧНИК ОПАСНОСТИ!**

Выхлопные газы двигателя могут быть очень опасными. Когда бы Вы не почувствовали запах выхлопных газов внутри салона автомобиля, немедленно открывайте окна.

#### **• Не вдыхайте выхлопные газы.**

В выхлопных газах содержится угарный газ, который, не имея запаха и цвета, может приводить к потере сознания и смерти от удушья.

#### **• Убедитесь в отсутствии утечек газов из выхлопной системы.**

Выхлопную систему необходимо проверять при каждом подъеме автомобиля для смены масла или другой цели. В случае изменения звука выхлопа или удара днищем автомобиля по постороннему предмету, то, как можно скорее, обратитесь к авторизованному дилеру компании KIA для проверки выхлопной системы.

#### **• Двигатель не должен работать в закрытых помещениях.**

Работа двигателя на холостом ходу в гараже опасна даже при открытых дверях. Никогда не допускайте в гараже более длительной работы двигателя, чем это необходимо для его запуска и выезда наружу.

#### **• Избегайте длительной работы двигателя в режиме холостого хода при наличии людей в салоне автомобиля.**

Если же это необходимо, то допускается только на открытой местности, при установке режима воздухозабора в положение “Свежий воздух” и работе вентилятора на высокой скорости, чтобы в салон поступал свежий воздух.

Если же Вы перевозите предметы, для размещения которых приходится держать открытой крышку багажника, тогда необходимо сделать следующее:

1. Закрыть все окна.
2. Открыть боковые форточки.
3. Установить регулятор воздухозабора в положение “Свежий воздух”, регулятор воздушного потока в положения “В нижнюю часть салона” или “Через приборную панель”, а вентилятор - на повышенную скорость.

Для обеспечения правильности работы вентиляционной системы важно следить, чтобы воздухозаборные отверстия, расположенные прямо перед лобовым стеклом, не были забиты снегом, льдом, листьями или другими препятствиями.

## ПЕРЕД Поездкой

E020100AUN

### Перед тем, как сесть в автомобиль

- Убедитесь в чистоте всех стекол, наружных зеркал и внешних световых приборов.
- Проверьте состояние шин.
- Загляните под автомобиль, не появились ли утечки.
- Если Вы собираетесь поехать назад, убедитесь, что там нет препятствий.

E020200AUN

### Необходимые проверки

Регулярно проверяйте уровни жидкостей, таких как моторное масло, охлаждающая и тормозная жидкости, жидкость стеклоомывателя. Интервалы этих проверок зависят от типа жидкости. Дополнительная информация содержится в разделе 7 "Техническое обслуживание".

E020300AUN

### Перед запуском двигателя

- Закройте и закройте все двери.
- Установите сиденье так, чтобы все органы управления были легкодоступны.
- Отрегулируйте внутренние и наружные зеркала заднего вида.

- Убедитесь в рабочем состоянии всех световых приборов.
- Проверьте все указатели.
- При повороте ключа зажигания в положение ON (Вкл.) проверьте включение контрольных ламп.
- Отпустите стояночный тормоз и убедитесь в выключении соответствующей контрольной лампы.

Для вашей безопасности очень важно хорошее знание устройства автомобиля и его оборудования.

### ОСТОРОЖНО

Во время движения автомобиля все пассажиры должны быть правильно пристегнуты ремнями безопасности. Информация об их правильном использовании имеется в пункте "Ремни безопасности" раздела 3.

### ОСТОРОЖНО

Перед тем как поставить рычаг переключения передач в положение D (Движение) или R (Задний ход), всегда проверяйте, нет ли в близлежащей зоне людей, а в особенности - детей.

### ОСТОРОЖНО

- Управление автомобилем под действием алкогольного или наркотического опьянения

Управление автомобилем в состоянии алкогольного опьянения опасно. Пьяные водители составляют большую часть в статистике причин дорожных происшествий со смертельным исходом. Даже небольшое количество выпитого алкоголя влияет на ваши рефлексы, восприятие и суждения. Управление автомобилем под воздействием наркотиков не менее, а скорее даже более опасно, чем после спиртного.

В таких состояниях значительно повышается вероятность попадания в дорожно-транспортное происшествие с тяжелыми последствиями.

Если Вы выпили или приняли наркотики, не садитесь за руль. Не садитесь в машину к такому водителю. Воспользуйтесь услугами специально нанятого водителя или вызовите такси.

## ПОЛОЖЕНИЯ КЛЮЧА ЗАЖИГАНИЯ (ПРИ НАЛИЧИИ)

### **⚠ ОСТОРОЖНО**

Если вы собираетесь припарковать автомобиль или остановиться с включенным двигателем, не нажимайте педаль газа на длительное время. Это может привести к перегреву двигателя или системы выпуска отработавших газов и вызвать возгорание.



OEN056001

E030100AHM

### **Подсветка замка зажигания**

Для вашего удобства замок зажигания будет подсвечиваться при каждом открывании передней двери при условии, что он не находится в положении ON (Вкл.). Освещение автоматически отключается при установке переключателя зажигания в положение ON (Вкл.). Оно также отключается через 30 секунд после закрытия двери.



OUN036002

### **Положение ключа зажигания**

E030201AUN

#### ***LOCK (Блокировка)***

Рулевое колесо блокируется для предотвращения угона. Ключ зажигания можно вынуть только из положения LOCK.

Для поворота ключа зажигания в положение LOCK нажмите его в положении ACC (Вспомогательное) и поверните его в положение LOCK.

E030202AHM

#### ***ACC (Вспомогательное)***

Разблокировано рулевое колесо и подключено вспомогательное электрооборудование.

## \* К СВЕДЕНИЮ

Если возникают проблемы при попытке перевести переключатель зажигания в положение автоматического регулирования скорости, то попробуйте повернуть ключ, одновременно вращая рулевое колесо вправо-влево, чтобы сбросить излишнюю нагрузку.

E030203AUN

### **ON (Вкл.)**

Перед запуском двигателя можно проверить контрольные лампы. Это нормальное рабочее положение после запуска двигателя.

*Чтобы не разрядить батарею, не оставляйте ключ зажигания в положении ON при неработающем двигателе.*

E030204AUN

### **START (Запуск)**

Для запуска двигателя поверните ключ зажигания в положение START. Двигатель будет проворачиваться вплоть до отпускания ключа, который вернется после этого в положение ON (Вкл.). В этом положении можно проверить контрольную лампу тормоза.

E0302205AHM



### **ОСТОРОЖНО - Замок**

зажигания

- Никогда не поворачивайте ключ зажигания в положения LOCK (Блокировка) или ACC (Вспомогательное) во время движения автомобиля. Это приведет к потере управляемости и тормозов, что может стать причиной дорожно-транспортного происшествия.
- Противоугонная блокировка рулевой колонки не может служить заменой стояночному тормозу. Прежде чем освободить сиденье водителя, необходимо убедиться, что рычаг переключения передач установлен в положение P (Парковка), надлежащим образом включить стояночный тормоз и отключить двигатель. Если не принять этих мер предосторожности, автомобиль может резко и неожиданно прийти в движение.

(продолжение)

(продолжение)

- Никогда не пытайтесь дотянуться до ключа зажигания или других органов управления через рулевое колесо во время движения автомобиля. Присутствие вашей руки в этой зоне может привести к потере управления автомобилем и дорожно-транспортному происшествию, а в конечном итоге - к тяжелой травме или смерти.
- Не кладите каких-либо подвижных предметов вблизи водительского сиденья, поскольку они могут сдвинуться во время движения, помешать водителю и привести к дорожно-транспортному происшествию.

## КНОПКА ЗАПУСКА И ОСТАНОВКИ ДВИГАТЕЛЯ (ПРИ НАЛИЧИИ)



### Кнопка ЗАПУСКА И ОСТАНОВКИ ДВИГАТЕЛЯ с подсветкой

E030100АНМ

При открывании передней двери включается подсветка кнопки запуска и остановки двигателя. Она отключается через 30 секунд после закрытия двери. Подсветка кнопки отключается незамедлительно, когда включается противоугонная сигнализация.

### Положения кнопки запуска и остановки двигателя

E030701АНМ

**OFF (ВЫКЛ)**



Не горит

Чтобы отключить двигатель (положение START/RUN (ПУСК)) или электропитание автомобиля (положение ON (ВКЛ)), нажмите кнопку запуска и остановки двигателя, установив рычаг переключения передач в положение P (Парковка). При нажатии кнопки запуска и остановки двигателя, когда рычаг переключения передач находится в каком-либо другом положении, кроме P (Парковка), кнопка запуска и остановки двигателя переходит в положение ACC, а не OFF (ВЫКЛ).

Кроме того, в целях противоугонной защиты рулевое колесо блокируется, когда кнопка запуска и остановки двигателя находится в положении OFF (ВЫКЛ). Блокировка происходит при открывании двери или извлечении электронного ключа из держателя.

Если рулевое колесо не заблокировано надлежащим образом при открывании двери водителя, раздается звуковой сигнал. В этом случае необходимо повторно заблокировать рулевое колесо. Если устранить проблему не удалось, представьте автомобиль на проверку уполномоченному дилеру KIA.

Кроме того, если кнопка запуска и остановки двигателя находится в положении OFF (ВЫКЛ) после открывания двери водителя, блокировка рулевого колеса не срабатывает, и раздается звуковой сигнал. В этом случае необходимо закрыть дверь. После этого произойдет блокировка рулевого колеса, и звуковой сигнал отключится.

### \* К СВЕДЕНИЮ

Если блокировка рулевого колеса не снята надлежащим образом, кнопка запуска и остановки двигателя не срабатывает. Нажмите кнопку запуска и остановки двигателя, поворачивая рулевое колесо из стороны в сторону, чтобы снять напряжение.



**⚠ ВНИМАНИЕ**

**Вы можете остановить двигатель (START/RUN) или выключить зажигание только если транспортное средство полностью остановлено. В случае возникновения аварийной ситуации при работающем двигателе, вы можете остановить двигатель и переключить кнопку запуска/останова двигателя в режим АСС (дополнительное оборудование), нажав и удерживая кнопку запуска/останова двигателя более 2 секунд или нажав на нее в течение 3 секунд 3 раза подряд. Во время движения транспортного средства можно снова запустить двигатель, не нажимая на педаль тормоза, переведя рычаг переключения передач в нейтральное положение (N) и нажав на кнопку запуска/останова.**

E030202АНМ

**АСС  
(Вспомогательное  
оборудование)**



Оранжевый  
индикатор

Нажмите кнопку запуска и остановки двигателя, когда она находится в положении OFF (ВЫКЛ), не выжимая педаль тормоза.

Рулевое колесо будет разблокировано, и появится возможность включить вспомогательное электрооборудование.

Если кнопка запуска и остановки двигателя остается в режиме АСС более 1 часа, данный режим автоматически отключается, чтобы предотвратить разрядку аккумулятора.

E030203АНМ

**ON (ВКЛ)**



Зеленый  
индикатор

Нажмите кнопку запуска и остановки двигателя, когда она находится в положении АСС, не выжимая педаль тормоза.

Перед запуском двигателя можно проверить, включены ли сигнальные лампы. Не оставляйте кнопку запуска и остановки двигателя в режиме ON (ВКЛ) надолго. Аккумулятор может разрядиться, поскольку двигатель не работает.

E030704AHM

### START/RUN (ПУСК)

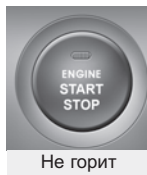

Чтобы запустить двигатель, выжмите педаль тормоза и нажмите кнопку запуска и остановки двигателя, установив рычаг переключения передач в положение P (Парковка) или N (Нейтраль). Рекомендуется включать двигатель в режиме P (Парковка).

### \* К СВЕДЕНИЮ

Если нажать кнопку запуска и остановки двигателя, не выжимая педаль тормоза, двигатель не запускается, и положение кнопки изменяется следующим образом: OFF (ВЫКЛ) → ACC → ON (ВКЛ) → OFF (ВЫКЛ) или ACC

E030205AHM

### \* К СВЕДЕНИЮ

Если оставить кнопку запуска и остановки двигателя в положении ACC или ON (ВКЛ) на длительное время, произойдет разрядка аккумулятора.

### ⚠ ОСТОРОЖНО

- Ни при каких обстоятельствах не допускается нажимать кнопку запуска и остановки двигателя во время движения автомобиля. В противном случае произойдет отключение рулевого управления и тормозной системы, что может привести к аварии.
- Блокировка рулевого колеса противоугонной системой не должна использоваться вместо стояночного тормоза. Прежде чем освободить сиденье водителя, необходимо убедиться, что рычаг переключения передач установлен в положение P (Парковка), надлежащим образом включить стояночный тормоз и отключить двигатель.

(продолжение)

(продолжение)

Несоблюдение этих мер предосторожности может привести к внезапному движению автомобиля.

- Не допускается просовывать руку через рулевое колесо, чтобы задействовать кнопку запуска и остановки двигателя или любой другой элемент управления во время движения автомобиля. В противном случае возможна потеря управления автомобилем, способная привести к аварии, тяжелому травмированию и гибели людей.
- Запрещается размещать незакрепленные предметы вблизи сиденья водителя, поскольку их движение может помешать водителю управлять автомобилем и привести к аварии.

## ЗАПУСК ДВИГАТЕЛЯ

E040000AUN-EU

### ОСТОРОЖНО

Для управления автомобилем всегда надевайте подходящую обувь. Неудобная для управления обувь (обувь на высоких каблуках, лыжные ботинки и т. д.) может помешать вам нажимать педали тормоза и газа.

E040100AHM

### Запуск двигателя с помощью ключа зажигания (при наличии)

#### Бензиновый двигатель

1. Убедитесь, что стояночный тормоз включен.
2. Установите рычаг переключения передач в положение P (Парковка). Полностью нажмите педаль тормоза.  
*Запустить двигатель можно также и при установке рычага переключения передач в положение N (Нейтраль).*
3. Поверните ключ зажигания в положение START (Запуск) и удерживайте его там до запуска двигателя (но не более 10 секунд), после чего отпустите.
4. При очень холодной погоде (ниже  $-18^{\circ}\text{C}$  /  $0^{\circ}\text{F}$ ) или если автомобилем не пользовались несколько дней, дайте двигателю поработать на холостом ходу, не нажимая педаль газа.

*Независимо от температуры двигателя, **нельзя нажимать педаль газа во время запуска.***

### ВНИМАНИЕ

*Если во время движения двигатель заглохнет, не переводите рычаг переключения передач в положение P (Парковка). Если позволяют дорожные условия, можно попробовать перевести рычаг в положение N (Нейтраль), пока автомобиль все еще движется, а затем повернуть ключ зажигания в положение START (Запуск), чтобы попытаться завести двигатель.*

### ВНИМАНИЕ

*Не давайте стартеру работать более 10 секунд. Если двигатель не заводится или глохнет после запуска, подождите 5 - 10 секунд, прежде чем снова попытаться включить стартер. Неправильное использование стартера может повредить его.*

E040101AEN

### **Дизельный двигатель**

Холодный дизельный двигатель следует предварительно подогреть перед запуском, а также прогреть перед началом движения.

1. Убедитесь, что стояночный тормоз включен.
2. Установите рычаг переключения передач в положение P (Парковка). Полностью нажмите педаль тормоза.

*Запустить двигатель можно также и при установке рычага переключения передач в положение N (Нейтраль).*



3. Для запуска двигателя поверните ключ зажигания в положение ON (Вкл.). Загорится контрольная лампа предпускового подогрева.
4. Поверните ключ зажигания в положение START и удерживайте его там до запуска двигателя (но не более 10 секунд), после чего отпустите.

### **\* К СВЕДЕНИЮ**

Если двигатель не запустится в течение 10 секунд после окончания предварительного подогрева, поверните ключ зажигания еще один раз в положение LOCK (Блокировка) на 10 секунд, а затем в положение ON (Вкл.) для повторного предварительного подогрева.

### **Запуск и остановка двигателя с турбонагнетателем и промежуточным охладителем**

1. Не разгоняйте двигатель сразу после запуска.  
Дайте холодному двигателю поработать несколько секунд на холостом ходу для обеспечения достаточного смазывания турбонагнетателя.
2. После продолжительной или скоростной езды, требующей от двигателя большой мощности, перед его остановкой необходимо дать ему поработать на холостом ходу в течение примерно 1 минуты. Это время позволит охладить турбонагнетатель перед остановкой двигателя.

### **⚠ ВНИМАНИЕ**

**Не останавливайте двигатель сразу после тяжелых нагрузок. Так можно повредить сам двигатель или турбонагнетатель.**



E040300BHM

### Запуск двигателя с помощью электронного ключа (при наличии)

#### Бензиновый двигатель

1. Держите при себе электронный ключ или положите его где-нибудь в автомобиле.
2. Убедитесь в том, что стояночный тормоз должным образом включен.
3. Установите рычаг переключения передач в положение Р (Парковка).
4. Нажмите кнопку запуска и остановки двигателя, выжимая педаль тормоза.

5. В условиях очень холодной погоды (при температуре ниже  $-18^{\circ}\text{C}$  ( $0^{\circ}\text{F}$ )), или если автомобилем не пользовались несколько дней, дайте двигателю прогреться, не нажимая педаль газа.

Независимо от температуры двигателя нажимать педаль газа во время запуска не следует.

#### Дизельный двигатель

1. Задействуйте стояночный тормоз.
2. Переведите рычаг переключения передач в положение Р (парковка).



3. Нажмите кнопку ENGINE START/STOP (ПУСК/ОСТАНОВ ДВИГАТЕЛЯ) при нажатой педали тормоза.
4. Не отпускайте педаль тормоза до выключения индикатора свечей накаливания (прибл. 5 с).
5. После выключения индикатора двигатель запустится.

### \* К СВЕДЕНИЮ

В процессе предварительного подогрева двигатель можно запустить повторным нажатием кнопки ENGINE START/STOP.

**Запуск и остановка двигателя с турбонагнетателем и промежуточным охладителем**

1. Не разгоняйте двигатель сразу после запуска.

Дайте холодному двигателю поработать несколько секунд на холостом ходу для обеспечения достаточного смазывания турбонагнетателя.

2. После продолжительной или скоростной езды, требующей от двигателя большой мощности, перед его остановкой необходимо дать ему поработать на холостом ходу в течение примерно 1 минуты.

Это время позволит охладить турбонагнетатель перед остановкой двигателя.

### **ВНИМАНИЕ**

**Не останавливайте двигатель сразу после тяжелых нагрузок. Так можно повредить сам двигатель или турбонагнетатель.**

- Даже если электронный ключ находится в автомобиле, но располагается далеко от вас, двигатель может не запуститься.
- Если кнопка запуска и остановки двигателя находится в положении АСС или выше, и одна из дверей открыта, система проверяет наличие электронного ключа. Если электронный ключ отсутствует в салоне автомобиля, включится мигающий индикатор “KEY OUT” (НЕТ КЛЮЧА), или на ЖК дисплее появится сообщение “Key is not in vehicle” (Ключ отсутствует). Если все двери закрыты, включится звуковой сигнал длительностью 5 секунд. Индикатор (или сообщение на дисплее) отключается при движении автомобиля. Всегда держите электронный ключ при себе.

**⚠ ОСТОРОЖНО**

Двигатель включается, только при условии, что электронный ключ находится в пределах салона автомобиля.

Никогда не разрешайте детям и другим людям, недостаточно знающим устройство автомобиля, дотрагиваться до кнопки engine start/stop и связанных с ней деталей.

**⚠ ВНИМАНИЕ**

*Если во время движения двигатель глохнет, не пытайтесь перевести рычаг переключения передач в положение Р (Парковка). Если позволяют дорожные условия, можно попробовать перевести рычаг в положение N (Нейтраль), пока автомобиль все еще продолжает движение, а затем нажать кнопку engine start/stop, чтобы попытаться повторно завести двигатель.*



ОНМ058002

**\* К СВЕДЕНИЮ**

- Если электронный ключ не срабатывает надлежащим образом, или его батарея разряжена, можно запустить двигатель, установив электронный ключ в специальный держатель. Чтобы извлечь электронный ключ из держателя, нажмите на ключ и потяните его на себя.

(продолжение)

(продолжение)

- Если предохранитель лампы стоп-сигнала перегорел, двигатель не запускается обычным способом. В этом случае необходимо заменить предохранитель. Если возможность замены отсутствует, можно включить двигатель, удерживая кнопку запуска и остановки двигателя в течение 10 секунд, когда она находится в положении АСС. Можно запустить двигатель, не выжимая педаль тормоза. Впрочем, согласно технике безопасности, рекомендуется выжимать педаль тормоза перед запуском двигателя.

**⚠ ВНИМАНИЕ**

*Запрещается удерживать кнопку запуска и остановки двигателя более 10 секунд, если предохранитель лампы стоп-сигнала не перегорел.*

## АВТОМАТИЧЕСКАЯ КОРОБКА ПЕРЕДАЧ

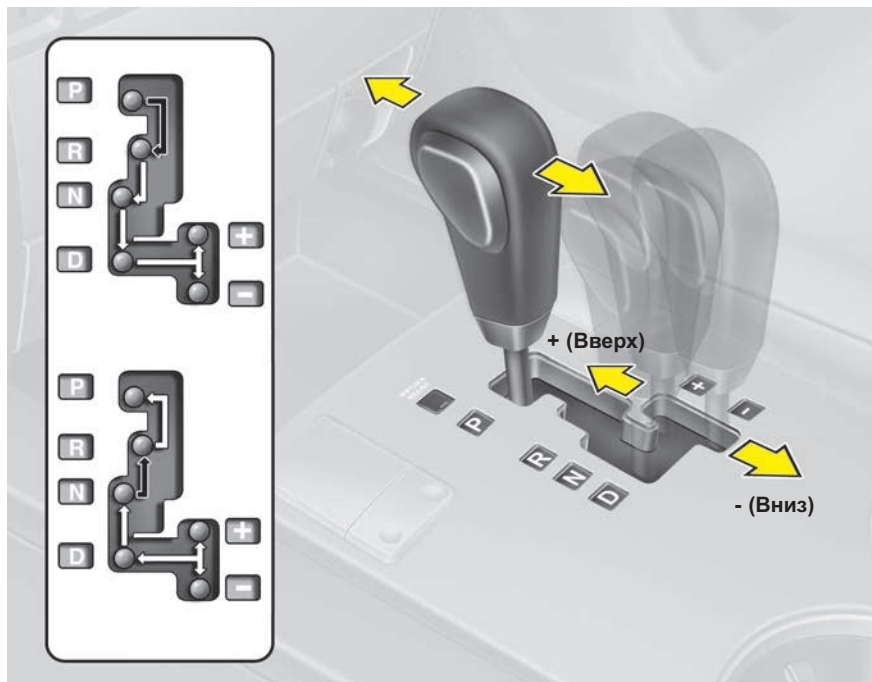

➔ Отжимайте педаль тормоза при переключении передач, если Ваш автомобиль оборудован стопором переключения передач.

➡ Тогда передачу можно будет свободно переключить.

ОНМ058004L

E060100АНМ

### Работа автоматической коробки передач

В высокопроизводительной коробке передач имеются 5 (или 6) передних и 1 задняя передачи. Конкретные передачи выбираются автоматически, в зависимости от положения рычага переключения передач.

Обычно управление автомобилем производится при установке рычага в положение D (Движение).

### \* К СВЕДЕНИЮ

В новом автомобиле, если аккумуляторная батарея была отключена, первые несколько переключений коробки передач могут происходить достаточно резко. Это не является признаком неисправности, и последовательность переключения будет настроена блоком управления трансмиссией TCM (Transaxle Control Module) / PCM (Powertrain Control Module) после нескольких последовательных переключений.

E060000AEN



Переключение из положения *N* (Нейтраль) на переднюю или заднюю передачу происходит плавнее при нажатии педали тормоза.

### ОСТОРОЖНО

- Автоматическая коробка передач

- Перед тем как поставить рычаг переключения передач в положение *D* (Движение) или *R* (Задний ход), всегда проверяйте, нет ли в близости людей, и в особенности - детей.
- Прежде чем оставить водительское сиденье, всегда ставьте рычаг переключения передач в положение *P* (Парковка), включайте до конца стояночный тормоз и выключайте двигатель. Если не принять этих мер предосторожности в указанной последовательности, автомобиль может резко и неожиданно прийти в движение.

### ВНИМАНИЕ

- Чтобы не повредить коробку, не разгоняйте двигатель в положении *R* (Задний ход) или на любой передней передаче при включенных тормозах.
- Останавливаясь на подъеме, не удерживайте автомобиль в неподвижном состоянии силой двигателя. Пользуйтесь рабочим или стояночным тормозом.
- Не переключайтесь из положения *N* (Нейтраль) или *P* (Парковка) в положения *D* (Движение) или *R* (Задний ход), когда двигатель работает на повышенных оборотах холостого хода.

E060101AHM

### *Диапазоны коробки передач*

Когда ключ зажигания находится в положении ON (Вкл.), положение рычага переключения передач будет отображаться на приборной панели.

### *P (Парковка)*

Устанавливать коробку в режим *P* (Парковка) можно только после полной остановки автомобиля. В этом положении коробка блокируется, и передние колеса не могут вращаться.

### **ОСТОРОЖНО**

- Переключение в положение Р (Парковка) на ходу приведет к блокировке ведущих колес и, как следствие, - к потере управления автомобилем.
- Не пользуйтесь положением Р (Парковка) как стояночным тормозом. Всегда проверяйте надежность фиксации рычага переключения передач в положении Р (Парковка) и полностью включайте стояночный тормоз.
- Никогда не оставляйте в автомобиле детей без присмотра.

### **ВНИМАНИЕ**

*Переключение в положение Р (Парковка) во время движения автомобиля может привести к поломке коробки передач.*

### **R (Задний ход)**

Это положение для движения автомобиля задним ходом.

### **ВНИМАНИЕ**

*Перед включением или выключением передачи R (Задний ход) автомобиль необходимо полностью остановить; в противном случае возможно повреждение коробки передач, за исключением случая, описанного в пункте “Раскачивание автомобиля” этого раздела.*

### **N (Нейтраль)**

Колеса и коробка передач разблокированы. Автомобиль, если не включен стояночный или рабочий тормоз, будет свободно катиться даже под малейший уклон.

### **D (Движение)**

Это обычное положение для движения вперед. Коробка передач будет автоматически переключаться в последовательности из 5 (или 6) передач, обеспечивая наилучший режим с точки зрения экономии топлива и мощности.

Для получения дополнительной мощности, необходимой для обгона другого автомобиля или при движении на подъем, нажмите полностью педаль газа, что приведет к автоматическому переходу коробки на следующую низшую передачу.

### **\* К СВЕДЕНИЮ**

**Переключение в положение D (Движение) выполняется после полной остановки автомобиля.**

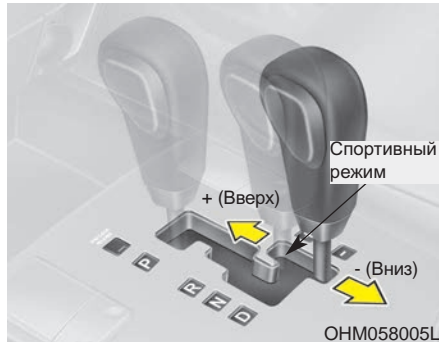

### Спортивный режим

Независимо от того, находится ли автомобиль в движении или он неподвижен, можно выбрать спортивный режим, втолкнув рычаг переключения передач из положения D (Движение) в прорезь ручного переключения. Чтобы вернуться в диапазон D (Движение), втолкните рычаг переключения передач обратно в главную прорезь.

В спортивном режиме, перемещение рычага переключения передач вперед-назад будет приводить к быстрой смене передач. В отличие от механической коробки передач, спортивный режим позволяет переключать передачи при нажатой педали газа.

Вверх (+) : Для повышения на одну передачу, толкните рычаг вперед один раз.

Вниз (-) : Для понижения на одну передачу, потяните рычаг назад один раз.

### \* К СВЕДЕНИЮ

- В спортивном режиме водитель при повышении передач должен учитывать дорожные условия, следя за тем, чтобы обороты двигателя находились ниже красной зоны.
- В спортивном режиме можно выбрать только 5 (или 6) передних передачи. Для включения заднего хода или парковки автомобиля, передвиньте рычаг переключения передач в положение R (Задний ход) или P (Парковка) соответственно.
- Понижение передач в спортивном режиме происходит автоматически при снижении скорости автомобиля. После остановки автоматически выбирается 1-я передача.

(продолжение)

(продолжение)

- Если в спортивном режиме обороты двигателя начнут приближаться к красной зоне, то точки переключения передач будут автоматически изменяться на повышение.
- Для поддержания требуемых характеристик автомобиля и безопасности, система может не производить некоторых переключений передач при управлении рычагом.
- Двигаясь по скользкой дороге, толкните рычаг переключения передач вперед в положение + (вверх). Это приведет к переходу коробки на 2 (или 3) передачу, которая обеспечивает более плавное движение на скользкой дороге. Для перехода на 1-ю передачу толкните рычаг в положение - (вниз).

E060102АНМ

### **Система блокировки переключения передач (при наличии)**

Для вашей безопасности в автоматических коробках имеется система блокировки переключения передач, которая не позволяет переключиться из положений Р (Парковка) или N (Нейтраль) в положение R (Задний ход), если не нажата педаль тормоза.

Чтобы переключиться из положений Р (Парковка) или N (Нейтраль) в положение R (Задний ход):

1. Нажмите и удерживайте нажатой педаль тормоза.
2. Запустите двигатель или переведите ключ зажигания в положение ON (Вкл.).
3. Передвиньте рычаг переключения передач.

Если при нахождении рычага переключения передач в положении Р (Парковка) периодически нажимать и отпускать педаль тормоза, то вблизи рычага может слышаться стук. Это нормальное явление.

### **⚠ ОСТОРОЖНО**

При переключении передачи из положения Р (Парковка) в другое положение всегда полностью нажимайте педаль тормоза, чтобы избежать неожиданного движения автомобиля и причинения травм людям, находящимся в нем или рядом с ним.



### **Снятие блокировки переключения передач**

Если не удастся переключиться из положений Р (Парковка) или N (Нейтраль) в положение R (Задний ход) при нажатой педали тормоза, то, не отпуская этой педали, сделайте следующее:

1. Осторожно снимите крышку закрывающую отверстие доступа к механизму снятия блокировки переключения передач.

2. Вставьте ключ (или отвертку) в отверстие и нажмите на ключ (или отвертку).
3. Передвиньте рычаг переключения передач.
4. Немедленно покажите автомобиль авторизованному дилеру компании KIA.

E060200АНМ

### **Приемы эффективного вождения**

- Никогда не переводите рычаг переключения передач из положения Р (Парковка) или N (Нейтраль) в какое-либо другое положение при нажатой педали газа.
- Никогда не переводите этот рычаг в положение Р (Парковка) во время движения автомобиля.
- Перед переключением в положение R (Задний ход) или D (Движение) автомобиль должен быть полностью остановлен.
- Никогда не двигайтесь под уклон накатом (на нейтрали). Это может быть очень опасно. Никогда не снимайте автомобиль с передачи во время движения.
- Не ездите “на тормозах”. Это приводит к их перегреву и повреждению. Вместо этого, при движении по длинному спуску, уменьшите скорость и переключитесь на низшую передачу. В этом случае автомобиль будет тормозиться двигателем.
- Замедляйтесь перед понижением передачи. В противном случае не удастся включить пониженную передачу.

- Всегда ставьте автомобиль на стояночный тормоз. Не надейтесь на то, что установка рычага в положение Р (Парковка) удержит автомобиль от движения.
- Будьте предельно внимательны при движении на скользкой поверхности. Особая осторожность требуется при торможении, ускорении или переключении передач. Резкое изменение скорости на скользкой дороге может привести к потере сцепления ведущих колес с дорогой и потере управления автомобилем.
- Наилучшие характеристики автомобиля и максимальная экономия топлива достигаются за счет плавности нажатия и отпуская педали газа.

**⚠ ОСТОРОЖНО**

- Всегда пристегивайтесь! Вероятность получения тяжелой травмы или смерти в результате столкновения намного выше у непристегнутого водителя или пассажира, чем у пристегнутого.
  - Не проходите повороты или развороты на высокой скорости.
  - Не делайте резких движений рулевым колесом, например, для быстрой смены полосы или крутого поворота.
  - Если Вы двигаетесь на высокой скорости, опасность переворота вследствие потери управления значительно возрастает.
  - Потеря управления часто происходит в случае съезда с дороги двух или более колес и чрезмерного поворота водителем руля для возвращения на дорогу.
- (продолжение)

(продолжение)

- Если ваш автомобиль съезжает с дороги, не крутите руль резко. Вместо этого, перед въездом обратно на дорогу уменьшите скорость.
- Никогда не превышайте указанных ограничений скорости.

**⚠ ОСТОРОЖНО**

При застревании автомобиля в снегу, грязи, песке и т.п. вы, возможно, захотите выбраться за счет его раскачивания вперед-назад. Не делайте этого, если вблизи автомобиля есть люди или какие-либо объекты. В процессе раскачивания автомобиль может неожиданно выбравшись из ямы поехать вперед или назад и причинить вред окружающим людям или объектам.

E060203АНМ

***Движение на подъем из неподвижного состояния***

Чтобы начать двигаться на подъем из неподвижного состояния, нажмите педаль тормоза и переведите рычаг переключения передач в положение D (Движение). Выберите подходящую передачу в зависимости от веса груза и крутизны подъема и отпустите стояночный тормоз. Плавно нажмите педаль газа, одновременно отпуская рабочий тормоз.

## ПОЛНЫЙ ПРИВОД (4WD) (ПРИ НАЛИЧИИ)

E170000АНМ

Мощность двигателя может сообщаться на все передние и задние колеса для улучшения сцепления. Полный привод используется, когда необходимо усилить сцепление колес с поверхностью, например при движении по скользкой, влажной, покрытой снегом или слякотью дороге. Данный автомобиль не предназначен для движения по сильно пересеченной местности. Движение по сравнительно ровным дорогам без асфальтового покрытия вполне допустимо. При движении вне скоростного шоссе крайне важно снижать скорость в соответствии с состоянием дороги и окружающими условиями. Как правило, при движении по пересеченной местности наблюдается более слабое сцепление и пониженная эффективность торможения по сравнению с обычной дорогой. Необходимо с особой тщательностью избегать движения по наклонной поверхности, при котором происходит боковой крен автомобиля.

Данные условия необходимо всегда учитывать при движении по пересеченной местности. Поддержание управляемости автомобиля и сцепления колес с поверхностью в таких условиях является прямой задачей водителя, от выполнения которой зависит безопасность самого водителя и его пассажиров.



### ВНИМАНИЕ

- **Не включайте полный привод при движении по ровной дороге с хорошим асфальтовым покрытием.**
- **При движении по ровной дороге в режиме полного привода происходит избыточное потребление топлива, возникновение шумов и быстрый износ шин.**
- **Движение по ровной дороге в режиме полного привода может привести к заклиниванию и дребезжанию рулевого колеса.**
- **Движение по ровной дороге в режиме полного привода в течение длительного периода времени может привести к повышению температуры масла дифференциала и повреждению деталей силовой передачи.**

### **ОСТОРОЖНО - Вождение по пересеченной местности**

Автомобиль предназначен для движения по асфальтированной дороге, но способен эффективно использоваться на пересеченной местности. Впрочем, для движения по сильно пересеченной местности данный автомобиль не предназначен. Использование автомобиля в условиях, сложность которых превышает допустимые для автомобиля параметры или не соответствует квалификации водителя, может привести к серьезной травме или гибели людей.

E170201AHM

### **Торможение на крутых поворотах**

#### **ВНИМАНИЕ - ПОЛНЫЙ ПРИВОД**

*При крутом повороте на асфальтированной дороге на малой скорости с включенным полным приводом (в режиме 4L с постоянной работой полного привода или 4L/4H с временным включением полного привода) рулевое управление затрудняется.*

Торможение на крутых поворотах - это свойство, присущее полноприводным автомобилям, обусловленное разной скоростью вращения четырех колес и с выравниванием передних колес и подвески (0 градусов).

При крутых поворотах на малой скорости необходимо соблюдать особую осторожность.



E170800AHM

**Временное включение полного привода (при наличии)**

Режим привода	Ручка переключения	Индикатор	Описание
<b>2H</b> (задний привод)		<b>4WD HI</b> <b>4WD LOW</b>  (не подсвечивается)	Этот режим используется при движении по асфальтированным дорогам и шоссе.
<b>4H</b> (полный привод, высокая скорость)		<b>4WD HI</b>  (подсвечивается)	Этот режим используется при движении по скользкой поверхности (например, по заснеженной или мокрой дороге) на нормальной скорости.  Максимальная скорость: 80 км/ч (50 миль в час)
<b>4L</b> (полный привод, низкая скорость)		<b>4WD LOW</b>  (подсвечивается)	Этот режим используется, когда требуется усилить сцепление колес с поверхностью (например, при движении по наклонной дороге или по пересеченной местности либо при буксировке автомобиля).  Максимальная скорость: 40 км/ч (25 миль в час)

**\* К СВЕДЕНИЮ**

Переключение режима полного привода происходит с задержкой в несколько секунд после поворачивания ручки. При переключении режима полного привода может возникать механический шум. Этот звук не является признаком неисправности.

**⚠ ВНИМАНИЕ**

*Остановив автомобиль, чтобы переключить режим полного привода, дождитесь, пока соответствующий индикатор не загорится или не погаснет. Если привести автомобиль в движение до того, как режима привода переключится полностью, может возникнуть неисправность.*

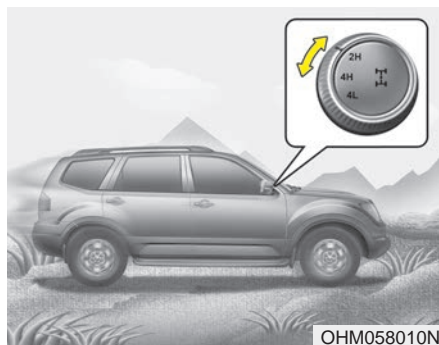

E170802AHM

### **Временное включение полного привода**

#### **2H ↔ 4H**

Переключать ручку режима полного привода с 2H на 4H и обратно можно на скоростях менее 80 км/ч (50 миль в час). Устанавливать рычаг переключения передач в положение N (Нейтраль) не требуется. Выполняйте переключение при движении по прямой. Переключение режима происходит с небольшой задержкой после поворачивания ручки. При крайне холодной погоде (-15°C/5°F) и неразогретом двигателе следует переключать режим полного привода с 2H на 4H только на малых скоростях или при неподвижном автомобиле.

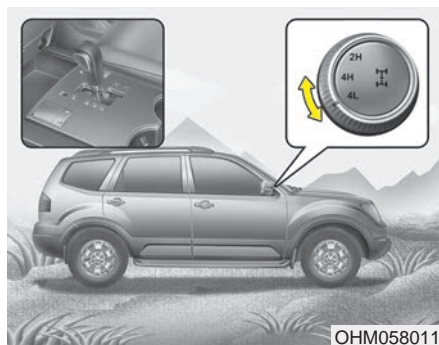

#### **4H ↔ 4L**

1. Остановите автомобиль.
2. Переведите рычаг переключения передач в положение N (Нейтраль).
3. Переведите ручку режима полного привода в положение 4H или 4L.
4. Прежде чем переключиться из нейтральной передачи (N), дождитесь включения или выключения соответствующего индикатора на приборной панели.

### **\* К СВЕДЕНИЮ**

Если переключение выполнено без соблюдения приведенных выше инструкций, выбранный режим не включается, и индикатор непрерывно мигает.

### **⚠ ВНИМАНИЕ - ПОЛНЫЙ ПРИВОД**

- *Всегда проверяйте положение ручки и состояние индикатора полного привода, чтобы избежать непреднамеренного включения системы.*
- *Не превышайте скорость 80 км/ч (50 миль в час) в режиме 4H и скорость 40 км/ч (25 миль в час) в режиме 4L.*

E170900AHM

**Постоянная работа полного привода (при наличии)**

Режим привода	Ручка переключения	Индикатор	Описание
<b>AUTO</b> (автоматический полный привод)		<b>4WD 4WD</b> <b>HI LOW</b>  (не подсвечивается)	Этот режим используется при движении по асфальтированным дорогам и шоссе. Мощность двигателя распределяется на все четыре колеса автоматически (без вмешательства водителя) в соответствии с состоянием дороги и параметрами движения автомобиля.
<b>4H</b> (полный привод, высокая скорость)		<b>4WD</b> <b>HI</b>  (подсвечивается)	Этот режим используется при движении по скользкой поверхности (например, по заснеженной или мокрой дороге) на нормальной скорости.  Максимальная скорость: 80 км/ч (50 миль в час)
<b>4L</b> (полный привод, низкая скорость)		<b>4WD</b> <b>LOW</b>  (подсвечивается)	Этот режим используется, когда требуется усилить сцепление колес с поверхностью (например, при движении по наклонной дороге или по пересеченной местности либо при буксировке автомобиля).  Максимальная скорость: 40 км/ч (25 миль в час)

**\* К СВЕДЕНИЮ**

Переключение режима полного привода происходит с задержкой в несколько секунд после поворачивания ручки.

При переключении режима полного привода может возникать механический шум. Этот звук не является признаком неисправности.

**⚠ ВНИМАНИЕ**

*Остановив автомобиль, чтобы переключить режим полного привода, дождитесь, пока соответствующий индикатор не загорится или не погаснет. Если привести автомобиль в движение до того, как режима привода переключится полностью, может возникнуть неисправность.*



OHM058012N

E170902AHM

### **Постоянная работа полного привода**

#### **AUTO ↔ 4H**

Переключать ручку полного привода из режима AUTO в 4H и обратно можно на скоростях менее 80 км/ч (50 миль в час). Устанавливать рычаг переключения передач в положение N (Нейтраль) не требуется. Выполняйте переключение при движении по прямой. Переключение режима происходит с небольшой задержкой после поворачивания ручки.

При крайне холодной погоде (-15°C/5°F) и неразогретом двигателе следует переключать режим полного привода с AUTO на 4H только на малых скоростях или при неподвижном автомобиле.

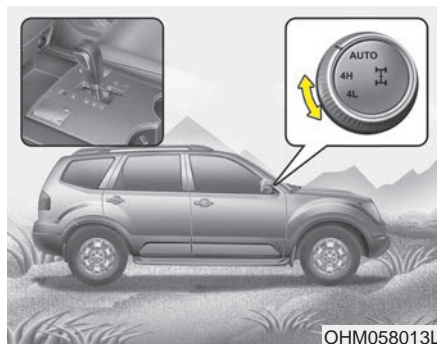

OHM058013L

#### **4H ↔ 4L**

1. Остановите автомобиль.
2. Переведите рычаг переключения передач в положение N (Нейтраль).
3. Переведите ручку режима полного привода в положение 4H или 4L.
4. Прежде чем переключиться из нейтральной передачи (N), дождитесь включения или выключения соответствующего индикатора на приборной панели.

### **\* К СВЕДЕНИЮ**

Если переключение выполнено без соблюдения приведенных выше инструкций, выбранный режим не включается, и индикатор непрерывно мигает.

### **⚠ ВНИМАНИЕ - ПОЛНЫЙ ПРИВОД**

- *Всегда проверяйте положение ручки и состояние индикатора полного привода, чтобы избежать непреднамеренного включения системы.*
- *Не превышайте скорость 80 км/ч (50 миль в час) в режиме 4H и скорость 40 км/ч (25 миль в час) в режиме 4L.*

E170300АНМ

**Техника безопасности при использовании полного привода**

**⚠ ОСТОРОЖНО -  
Использование полного привода**

При движении автомобиля в условиях, при которых требуется включение полного привода, происходит значительно более сильная нагрузка на все системы автомобиля, чем при обычных условиях. В этом случае необходимо уменьшить скорость автомобиля и внимательно следить за сцеплением колес. При малейших сомнениях относительно дорожных условий остановите автомобиль и обдумайте дальнейшие действия. Не превышайте пределы технических возможностей автомобиля и своих навыков вождения.

- Не пытайтесь переезжать через глубокие лужи с водой или грязью, поскольку в результате может заглохнуть двигатель, или засориться выхлопная труба. Не двигайтесь на автомобиле вниз по наклонной поверхности с крайне сильным уклоном, поскольку при этом крайне сложно сохранить управление автомобилем.

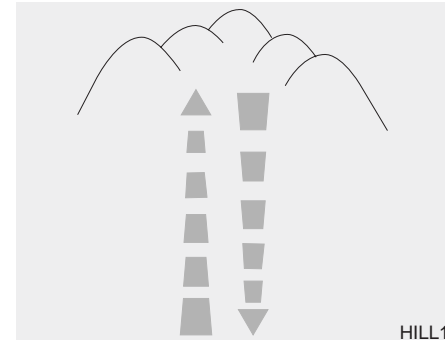

- При движении по наклонной поверхности сохраняйте как можно более прямой курс. Будьте очень внимательны при движении вниз и вверх по поверхности с сильным уклоном, поскольку автомобиль может перевернуться в зависимости от градуса наклона, условий местности, количества воды и грязи.



**⚠ ОСТОРОЖНО -**

**Наклонные поверхности**

Движение по дороге вдоль возвышенности с сильным уклоном сопряжено с огромной опасностью. Незначительный поворот рулевого колеса может привести к потере устойчивости автомобиля. Даже если автомобиль сохраняет стабильность при работе привода колес, он может потерять ее при прекращении подачи мощности.

(Продолжение)

(Продолжение)

Автомобиль может внезапно перевернуться, и водитель не успеет исправить ошибку, последствием которой может стать травмирование или гибель людей.

- Необходимо четко прочувствовать управление полноприводным автомобилем, чтобы научиться преодолевать сложные повороты. Не полагайтесь на опыт управления автомобилем с передним или задним приводом, выбирая скорость для прохождения поворота на полноприводном автомобиле. При отсутствии опыта рекомендуется двигаться на небольших скоростях.
- Соблюдайте осторожность при движении по пересеченной местности, поскольку наличие камней и корней деревьев на дороге может привести к повреждению автомобиля. Ознакомьтесь с условиями пересеченной местности, по которой необходимо проехать, до начала движения.

**⚠ ОСТОРОЖНО - ПОЛНЫЙ ПРИВОД**

Снижайте скорость на поворотах. Центр тяжести полноприводного автомобиля расположен выше, чем у автомобилей с приводом на два колеса, а потому опасность его переворачивания выше.



ОНМ058102

**⚠ ОСТОРОЖНО - Рулевое колесо**

Запрещается держать рулевое колесо с внутренней стороны при движении по пересеченной местности. Внезапный поворот рулевого колеса (при попадании какого-либо предмета под колесо автомобиля) может привести к травме рук. В результате возможна потеря управления автомобилем.

- Держите рулевое колесо твердо при движении по пересеченной местности.
- Следите, чтобы все пассажиры пристегивали ремни безопасности.

**⚠ ОСТОРОЖНО -  
Опасности, связанные с ветром**

При движении при сильном ветре управляемость автомобиля ухудшается (в связи с высоким центром тяжести), и скорость движения необходимо снижать.

- Если требуется преодолеть участок дороги, покрытый водой, остановите автомобиль, включите режим 4L и продолжайте движение на скорости менее 8 км/ч (5 миль в час).

**⚠ ОСТОРОЖНО - Движение по поверхности, покрытой водой**

Двигайтесь на малой скорости. При быстром движении по поверхности, покрытой водой, может произойти попадание жидкости в моторный отсек и в систему зажигания, что повлечет внезапную остановку автомобиля. Если это произойдет во время крена автомобиля, он может перевернуться.

### \* К СВЕДЕНИЮ

- Запрещается движение по воде, глубина которой превышает высоту днища автомобиля.
- После преодоления лужи или грязи необходимо проверить состояние тормозов. Выжмите педаль тормоза несколько раз, двигаясь на медленной скорости, пока не почувствуете, что нормальная работа тормозной системы восстановлена.
- Сократите интервал между плановыми процедурами технического обслуживания, если автомобиль эксплуатируется на пересеченной местности и движется по песку, воде или грязи (см. главу «Техническое обслуживание при эксплуатации в тяжелых условиях» в разделе 7). После эксплуатации автомобиля на пересеченной местности необходимо тщательно его вымыть, в особенности днище.

(Продолжение)

(Продолжение)

- Поскольку крутящий момент двигателя передается на все четыре колеса, эффективность полноприводного автомобиля существенно зависит от состояния его шин. Необходимо, чтобы все четыре шины автомобиля имели одинаковый размер и тип.
- Полноприводной автомобиль нельзя буксировать с помощью обычного автоэвакуатора. Необходимо поместить его на грузовой автомобиль с кузовом-платформой.



### **ВНИМАНИЕ - Грязь и снег**

*Если передние или задние колеса пробуксовывают в результате попадания в снег, грязь и т.п., иногда удастся высвободить автомобиль, сильнее выжимая педаль акселератора. Впрочем, необходимо избегать продолжительной работы двигателя на высокой скорости, поскольку в противном случае возможно повреждение системы полного привода.*



E170800АНМ

### **Снижение риска переворачивания**

Этот многоцелевой легковой автомобиль классифицируется как автомобиль для активного отдыха (SUV, Sports Utility Vehicle). Автомобили SUV имеют более высокий дорожный просвет и более узкую колею для того, чтобы они были пригодны для применения в самых различных условиях бездорожья. Специфические особенности конструкции делают центр тяжести этих автомобилей более высоким, чем у обычных легковых автомобилей. Преимуществом более высокого дорожного просвета является лучший обзор дороги, позволяющий вам предугадывать проблемы. Эти автомобили не предназначены для поворота на тех же скоростях, как у обычных легковых автомобилей, в той же мере, как и приземистые спортивные автомобили не предназначены для удовлетворительной езды в условиях бездорожья. С учетом этого риска, водителю и пассажирам настоятельно рекомендуется застегивать свои ремни безопасности.

При происшествии с переворотом вероятность гибели не пристегнутого человека выше, чем человека, пристегнутого ремнем безопасности. Это шаги, которые может предпринять водитель для снижения риска переворачивания автомобиля. Если это вообще возможно, избегайте крутых поворотов или резкого маневрирования, не загружайте багажник на крыше автомобиля тяжелыми предметами и не изменяйте конструкцию вашего автомобиля каким-либо способом.

### **▲ ОСТОРОЖНО** **- Переворачивание автомобиля**

Как и в случае других автомобилей для активного отдыха (SUV), неспособность правильно управлять этим автомобилем может привести к потере управления, дорожно-транспортному происшествию или переворачиванию автомобиля.

- У автомобилей для активного отдыха устойчивость к переворачиванию хуже, чем у других типов автомобилей.
- Специфические особенности конструкции (более высокий дорожный просвет, более узкая колея и т.д.) делают центр тяжести этого автомобиля более высоким, чем у обычных легковых автомобилей.
- Автомобиль SUV не предназначен для выполнения поворота с теми же скоростями, как у обычных автомобилей.

(Продолжение)

(Продолжение)

- Избегайте крутых поворотов или резкого маневрирования.
- При происшествии с переворотом вероятность гибели не пристегнутого человека выше, чем человека, пристегнутого ремнем безопасности. Убедитесь, что все находящиеся в автомобиле люди правильно пристегнуты ремнями безопасности.

E170400AHM

 **ОСТОРОЖНО**

Шины автомобиля разработаны с учетом максимальной безопасности вождения и повышения управляемости. Запрещается использовать шины, размер или тип которых не соответствуют оригинальному. В противном случае возможно ухудшение производительности и безопасности автомобиля, способное привести к потере управления и переворачиванию автомобиля (и, как следствие, к травмированию людей). При замене шин следите за соответствием размера, поверхности качения, марки производителя и грузоподъемности аналогичным характеристикам оригинальных шин. Впрочем, если вы все же устанавливаете шины или колеса отличные от рекомендованной KIA конфигурации для движения по пересеченной местности, не следует использовать эти шины при движении по шоссе.

E170600AEN

 **ОСТОРОЖНО -**  
**Поднятый домкратом**  
**автомобиль**

При поднятии домкратом автомобиля с постоянной работой полного привода не запускайте двигатель и не допускайте вращения шин. Вращающиеся шины могут коснуться поверхности, в результате чего автомобиль съедет с домкрата и переместится вперед.

E170700АНМ

- Автомобили с постоянной работой полного привода необходимо проверять на специальном динамометрическом стенде для автомобилей с полным приводом.

Автомобили с временным включением полного привода необходимо проверять на роликовом стенде для автомобилей с приводом на два колеса с ручкой переключения привода в положение 2Н.

### \* К СВЕДЕНИЮ

Ни при каких обстоятельствах не включайте стояночный тормоз при выполнении данных испытаний.

- Не проверяйте автомобиль с постоянной работой полного привода на роликовом стенде для автомобилей с приводом на два колеса. Если необходимо использовать роликовый стенд для автомобилей с приводом на два колеса, выполните следующее:



1. Проверьте давление в шинах, рекомендованное для данного автомобиля.
2. Установите задние колеса на роликовый стенд для проверки спидометра, как показано на рисунке.
3. Отпустите стояночный тормоз.
4. Установите передние колеса на временно свободный ролик, как показано на рисунке.

### **⚠ ОСТОРОЖНО - Проверка динамометрического стенда**

Не стойте близко к передней части автомобиля, когда автомобиль находится на динамометрическом стенде с включенным сцеплением. Это очень опасно, поскольку автомобиль может резко переместиться вперед и привести к травмированию или смерти людей.

## ТОРМОЗНАЯ СИСТЕМА

E070100AUN

### Усилитель тормозов

Ваш автомобиль оборудован тормозной системой с усилителем, автоматически подстраиваемой в процессе нормальной эксплуатации.

Если в тормозной системе с усилителем произойдет потеря мощности в результате глушения двигателя или по какой-либо иной причине, Вы все равно сможете остановить автомобиль, прикладывая к педали тормоза большее усилие, чем обычно. Тормозной путь, однако, станет длиннее.

Если не работает двигатель, то запас тормозной мощности будет последовательно уменьшаться при каждом нажатии педали тормоза. Не «качайте» педалью тормоза, если нарушено действие системы усиления тормозов.

«Качать» педалью тормоза можно только при необходимости поддержать управление автомобилем на скользкой дороге.

### ОСТОРОЖНО

- Тормозная система

- Не держите ногу на педали тормоза во время движения. Это приведет к аномально высокому нагреву тормозов, чрезмерному износу тормозных накладок и колодок, а также к увеличению тормозного пути.
- Двигаясь по длинному или крутому спуску, переключитесь на низшую передачу и избегайте продолжительного применения тормозов. Продолжительное применение тормозов приведет к их перегреву и может в конечном итоге стать причиной временной потери тормозной мощности.

(продолжение)

(продолжение)

- Увлажнение тормозов может привести к тому, что автомобиль не сможет замедляться как обычно и его будет «уводить» в сторону при их применении. Определить степень влияния этого эффекта на тормозные характеристики можно путем небольшого пробного торможения. Всегда проверяйте таким способом работу тормозов после преодоления глубокого брода. Чтобы высушить тормоза, несильно включайте их во время движения вперед на безопасной скорости вплоть до восстановления нормальных тормозных характеристик.

E070101AUN

### *В случае отказа тормозов*

В случае отказа рабочих тормозов во время движения автомобиля, можно аварийно остановиться с помощью стояночного тормоза. Тормозной путь, однако, будет намного длиннее обычного.

## **⚠ ОСТОРОЖНО**

### - Стояночный тормоз

Применение стояночного тормоза во время движения с обычной скоростью может привести к внезапной потере управления автомобилем. Если вам придется использовать стояночный тормоз для остановки автомобиля, будьте предельно осторожны при этом.

E070102AHM

### **Индикатор износа дисковых тормозов**

При износе тормозных колодок и необходимости их замены будет слышен высокий предупреждающий звук из передних или задних тормозов (при наличии). Этот звук может появляться и пропадать, или же раздаваться при каждом нажатии педали тормоза.

Помните, что при определенных дорожных условиях или климате первое торможение (или притормаживание) может сопровождаться визгом тормозов. Это нормальное явление, и не является признаком неисправности тормозов.

## **⚠ ВНИМАНИЕ**

- Во избежание дорогостоящего ремонта тормозов, не продолжайте движение с изношенными тормозными колодками.
- Всегда заменяйте передние или задние тормозные колодки в паре.

## **⚠ ОСТОРОЖНО**

### - Износ тормозов

Этот предупреждающий сигнал об износе тормозов свидетельствует о необходимости ремонта автомобиля. Пренебрежение этим звуковым предупреждением приведет в конце концов к потере тормозной эффективности, что, в свою очередь, может стать причиной серьезного дорожно-транспортного происшествия.

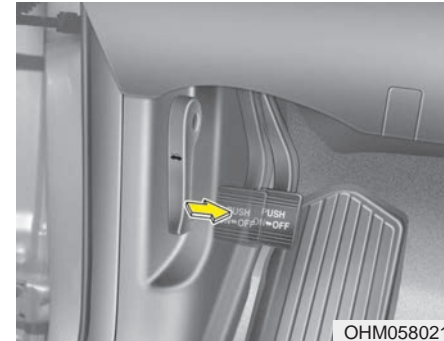

OHM058021

## **Стояночный тормоз**

E070201AHM

### **Применение стояночного тормоза**

Чтобы включить стояночный тормоз, сначала воспользуйтесь ножным тормозом, а затем нажмите педаль стояночного тормоза как можно дальше. Кроме того, при парковке автомобиля на уклоне, рекомендуется перевести рычаг переключения передач на низшую передачу для механических коробок и в положение P (Парковка).

### **ВНИМАНИЕ**

*Езда с включенным стояночным тормозом приведет к повышенному износу тормозной колодки и тормозного ротора.*

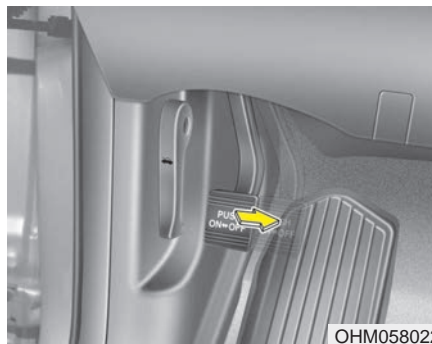

OHM058022

E070202AHM

### **Отпускание стояночного тормоза**

Чтобы отпустить стояночный тормоз, выжмите педаль стояночного тормоза второй раз, нажимая на ножной тормоз. Педаль автоматически вернется в полностью отжатое положение.

Если педаль стояночного тормоза не отпускается, или отпускается не полностью, обратитесь за помощью к авторизованному дилеру компании KIA.

### **ОСТОРОЖНО**

- Во избежание непреднамеренного движения автомобиля во время остановки и выхода из него, не пользуйтесь рычагом переключения передач как стояночным тормозом. Включите стояночный тормоз И убедитесь, что рычаг переключения передач надежно установлен в положение P (Парковка).
- Никогда не разрешайте лицам, недостаточно знающим устройство автомобиля, или детям дотрагиваться до стояночного тормоза. Непреднамеренное отпускание стояночного тормоза может привести к тяжелым травмам.
- Во избежание непреднамеренного движения автомобиля, которое может травмировать находящихся в нем людей или пешеходов, паркуясь, необходимо всегда полностью включать стояночный тормоз.



W-75

Проверьте контрольную лампу тормоза поворотом ключа зажигания в положение ON (Вкл.) (но не запускайте двигатель). При включенном стояночном тормозе и ключе зажигания в положении START (Запуск) или ON (Вкл.) эта лампа должна гореть.

Перед началом движения убедитесь, что стояночный тормоз полностью отпущен, а контрольная лампа тормоза погасла.

Если контрольная лампа тормоза продолжает гореть после отпущения стояночного тормоза при работающем двигателе, то это может свидетельствовать о наличии неисправности в тормозной системе. На это следует немедленно обратить внимание.

По возможности, немедленно прекратите движение. Если это невозможно, будьте предельно внимательны при управлении автомобилем и продолжайте движение только до безопасного места или до станции техобслуживания.

E070300АНМ-ЕЕ

### Антиблокировочная тормозная система (ABS) (при наличии)

#### **⚠ ОСТОРОЖНО**

Системы ABS (или ESP) не смогут предотвратить дорожно-транспортное происшествие, если управление автомобилем будет осуществляться неправильным или опасным способом. Даже если управление автомобилем улучшается в ходе аварийного торможения, всегда поддерживайте безопасную дистанцию между вами и находящимися впереди объектами. В тяжелых дорожных условиях следует всегда снижать скорость.

(продолжение)

(продолжение)

Тормозной путь автомобилей, оборудованных антиблокировочной тормозной системой ABS (или системой стабилизации курсовой устойчивости ESP) в определенных дорожных условиях может быть длиннее, чем у автомобилей без них.

К этим условиям, в которых следует снижать скорость, относятся:

- Неровные, щебенчатые или заснеженные дороги.
- Надетые колесные цепи.
- Дороги с ямами или с различной высотой поверхности.

Не следует проверять функции безопасности систем ABS (или ESP) на высоких скоростях и на поворотах. Это опасно для вас и других.

Система ABS постоянно отслеживает скорость вращения колес. В момент приближения блокировки колес, система ABS начнет периодически подстраивать прилагаемое к ним гидравлическое тормозное давление.

Если Вы тормозите в условиях, когда возможна блокировка колес, то можете услышать исходящий от тормозов тикающий звук или почувствовать его через педаль тормоза. Это нормальное явление, свидетельствующее об активном состоянии системы ABS.

Для получения максимального преимущества от системы ABS в опасной ситуации не пытайтесь управлять тормозным давлением или "качать" тормоза. Как можно сильнее нажмите педаль тормоза (или насколько это нужно исходя из ситуации) и предоставьте системе ABS управлять прилагаемыми к колесам тормозными силами.

### \* К СВЕДЕНИЮ

Когда автомобиль начнет движение после запуска двигателя, из отсека двигателя может послышаться щелчок. Это нормальное явление, свидетельствующее о правильности работы системы ABS.

- Даже при наличии системы ABS, автомобилю все же требуется достаточно большой остановочный путь. Всегда поддерживайте безопасную дистанцию между вами и находящимся впереди автомобилем.
- Всегда снижайте скорость на поворотах. Система ABS не поможет предотвратить дорожно-транспортное происшествие, возникшее по причине превышения скорости.
- На дорогах с поврежденным покрытием работа системы ABS может приводить к увеличению остановочного пути по сравнению с автомобилями, оборудованными традиционной тормозной системой.

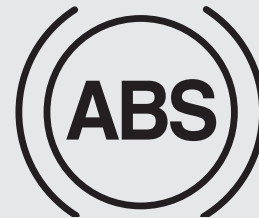

W-78



### ВНИМАНИЕ

- **Включение и продолжительное горение контрольной лампы системы ABS свидетельствует о возможной неисправности в этой системе. В этом случае, однако, обычные тормоза будут работать нормально.**
- **При повороте ключа зажигания в положение ON (Вкл.) контрольная лампа системы ABS включится примерно на 3 секунды.**

*(продолжение)*



*(продолжение)*

*В это время будет проходить самодиагностика системы ABS, и лампа погаснет, если все нормально. Если лампа не погаснет, то это свидетельствует о возможной неисправности в системе ABS. Как можно скорее обратитесь к авторизованному дилеру компании KIA.*



### **ВНИМАНИЕ**

- Система ABS будет постоянно активирована и будет гореть ее контрольная лампа при движении по скользкой дороге (например, обледенелой), если Вы постоянно пользуетесь тормозами. Остановите автомобиль в безопасном месте и заглушите двигатель.
- Запустите двигатель снова. Если контрольная лампа системы ABS будет выключена, то эта система исправна. В противном случае в ней имеются неисправности. Как можно скорее обратитесь к авторизованному дилеру компании KIA.

### **\* К СВЕДЕНИЮ**

Если по причине разряда аккумуляторной батареи Вы запускаете двигатель от внешнего источника, то двигатель может работать неровно с одновременным включением контрольной лампы системы ABS. Это происходит по причине низкого напряжения аккумуляторной батареи. Это не означает неисправность системы ABS.

- Не “качайте” тормоза!
- Подзарядите аккумуляторную батарею перед поездкой.

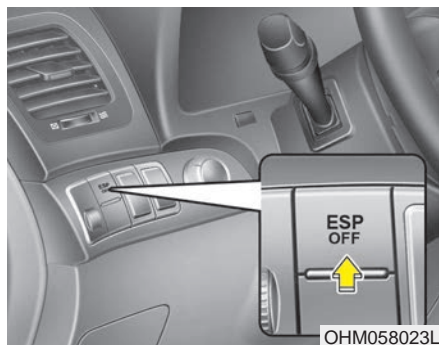

E070500AHM-EE

### **Электронная система стабилизации курсовой устойчивости (ESP) (при наличии)**

Система ESP предназначена для стабилизации автомобиля на поворотах. Система ESP проверяет, в каком направлении Вы устанавливаете руль, и куда действительно движется автомобиль. ESP управляет тормозами отдельных колес и участвует в системе управления двигателем с целью стабилизации автомобиля.

### **⚠ ОСТОРОЖНО**

Никогда не двигайтесь слишком быстро на плохой дороге или на поворотах. Система ESP не предотвращает дорожно-транспортные происшествия. Прохождение поворотов на высокой скорости, резкие приемы вождения и скольжение по «водяной подушке» на мокрой дороге все же могут привести к серьезным происшествиям. Только спокойный и внимательный водитель может предотвратить дорожно-транспортные происшествия, не совершая действий, приводящих к потере сцепления с дорогой. Даже при установленной системе ESP всегда следуйте обычным мерам предосторожности при вождении - включая выбор безопасной скорости в соответствии с дорожными условиями.

Электронная система стабилизации курсовой устойчивости (ESP) предназначена для оказания помощи водителю в поддержании управления автомобилем в неблагоприятных условиях. Она не может заменить безопасные приемы вождения. На эффективность системы ESP по предотвращению потери управления влияют такие факторы, как скорость, дорожные условия и управляющий сигнал от поворота руля водителем. Разумный выбор скорости движения, в частности, во время поворотов, оставляющий достаточный запас по безопасности, все равно является вашей обязанностью.

Если Вы тормозите в условиях, когда возможна блокировка колес, то можете услышать исходящий от тормозов тикающий звук или почувствовать его через педаль тормоза. Это нормальное явление, свидетельствующее об активном состоянии системы ESP.

**\* К СВЕДЕНИЮ**

Когда автомобиль начнет движение после запуска двигателя, из отсека двигателя может послышаться щелчок. Это нормальное явление, свидетельствующее о правильности работы электронной системы стабилизации курсовой устойчивости.

E070501AUN-EE

**Работа электронной системы стабилизации курсовой устойчивости (ESP)**

**Условие включения системы ESP**



- После поворота ключа зажигания в положение ON (Вкл.) контрольные лампы ESP и ESP OFF (Система ESP выкл.) загорятся примерно на 3 секунды, после чего включится система ESP.
- Для выключения этой системы после поворота ключа зажигания в положение ON (Вкл.) нажмите кнопку ESP OFF (Выключение системы ESP) примерно в течение полсекунды. (Загорится контрольная лампа ESP OFF). Для включения системы ESP нажмите кнопку ESP OFF (контрольная лампа ESP OFF при этом погаснет).
- После запуска двигателя можно услышать слабый щелчок. Это происходит автоматическая самодиагностика системы ESP и не является признаком неисправности.

**Во время работы**

Работа системы ESP сопровождается миганием контрольной лампы ESP.

- Если электронная система стабилизации курсовой устойчивости работает правильно, то можно почувствовать слабую пульсацию автомобиля. Это результат управления тормозами. Так и должно быть.
- Во время попыток выбраться из грязи или на скользкой дороге нажатие педали газа может не приводить к увеличению оборотов двигателя.

E070502AUN-EE

### **Система ESP отключена**

**Состояние ESP OFF (Система ESP выкл.)**

**ESP  
OFF**

- Чтобы отключить работу системы ESP, нажмите кнопку ESP OFF (загорится контрольная лампа ESP OFF).
- Если установить ключ зажигания в положение LOCK (Блокировка) при выключенной системе ESP, то система ESP продолжит оставаться выключенной. После перезапуска двигателя система ESP автоматически включится снова.

■ Контрольная лампа ESP (мигает / включается)

**ESP**

■ Контрольная лампа ESP OFF (включается)

**ESP  
OFF**

E070503АНМ-EE

### **Контрольная лампа**

При нормальной работе системы ESP после поворота ключа зажигания в положение ON (Вкл.) включится и погаснет контрольная лампа.

Контрольная лампа системы ESP мигает при срабатывании системы или загорается в случае неисправности системы.

Контрольная лампа ESP OFF загорается при выключении системы с помощью кнопки.



### **ВНИМАНИЕ**

*Езда на автомобиле с шинами или колесами различного размера может привести к неправильной работе системы ESP. При замене шин нужно следить, чтобы новые шины были аналогичны оригинальным по размеру.*

**⚠ ОСТОРОЖНО**

Электронной системой стабилизации курсовой устойчивости (ESP) следует пользоваться только как вспомогательным средством; водите осторожно и снижайте скорость на поворотах, а также на заснеженных или обледенелых дорогах. Водите автомобиль на небольшой скорости и не ускоряйтесь во время мигания контрольной лампы ESP, а также на скользкой дороге.

E070504AEN-EE

**Использование кнопки ESP OFF  
(Выключение системы ESP)****Во время движения:**

- Систему ESP полезно оставлять постоянно включенной при любой возможности.
- Чтобы выключить систему ESP во время движения, выберите ровную дорожную поверхность и нажмите кнопку ESP OFF.

Никогда не нажимайте кнопку ESP OFF непосредственно во время работы системы ESP (когда мигает контрольная лампа ESP).

Если выключить систему ESP непосредственно во время ее работы, автомобиль может выйти из-под контроля.

**\* К СВЕДЕНИЮ**

- Выключайте систему ESP при проведении испытаний автомобиля на беговом барабане (должна включиться контрольная лампа ESP OFF). Если систему ESP оставить включенной, то она может не дать автомобилю разогнаться, что приведет к ошибкам в диагностике.
- Выключение ESP не влияет на работу ABS и тормозной системы.

**⚠ ОСТОРОЖНО**

Никогда не нажимайте кнопку ESP OFF непосредственно во время работы системы ESP.

Если выключить систему ESP непосредственно во время ее работы, автомобиль может выйти из-под контроля.

Чтобы выключить системы ESP во время движения, выберите ровную дорожную поверхность и нажмите кнопку ESP OFF.

E070505AHM-EE

### Система помощи при трогании на подъеме (при наличии)

Как правило, автомобиль скатывается назад на поверхности с сильным уклоном при начале движения после остановки. Система помощи при трогании на подъеме предотвращает скатывание автомобиля назад за счет автоматического включения тормозов на 2 секунды. Тормоза отпускаются, когда выжимается педаль акселератора или по прошествии приблизительно 2 секунд.

#### **⚠ ОСТОРОЖНО**

Система помощи при трогании на подъеме включается только на 2 секунды, поэтому при начале движения автомобиля всегда выжимайте педаль акселератора.

### \* К СВЕДЕНИЮ



- Система помощи при трогании на подъеме не включается, когда рычаг переключения передач установлен в положение P (Парковка) или N (Нейтраль).
- Система помощи при трогании на подъеме включается, даже при выключенной системе ESP, но не включается, если система ESP неисправна.



E070506AHM-EE

### Управление торможением при движении под уклон (DBC) (при наличии)

Управление торможением при движении под уклон (DBC) помогает водителю затормозить на поверхности с сильным уклоном, не выжимая педаль тормоза. Данная система уменьшает скорость автомобиля до 8 км/ч (5 миль/час) и позволяет водителю сосредоточиться на управлении автомобилем.

Режим	Индикатор		Описание
	Тип А	Тип В	
<b>Дежурный режим</b>	 Горит желтым светом	 Горит белым светом	Нажмите кнопку DBC, когда скорость автомобиля ниже 40 км/ч (25 миль/час). Система DBC включится и будет работать в дежурном режиме. Система не включится, если скорость автомобиля выше 40 км/ч (25 миль/ч).
<b>Включен</b>	 мигает желтым светом	 горит желтым светом	В дежурном режиме при скорости автомобиля менее 35 км/ч (22 мили/час) во время движения под уклон система DBC включается автоматически.
<b>Временно выключен</b>	 Горит желтым светом	 Горит белым светом	Во включенном состоянии система DBC временно отключается при следующих условиях: • Наклон поверхности недостаточно сильный. • Нажата педаль тормоза или педаль акселератора. При отсутствии вышеуказанных условий система DBC снова включается автоматически.
<b>OFF (ВЫКЛ)</b>	 Не горит	 Не горит	Система DBC выключается при следующих условиях: • Кнопка DBC повторно нажата. • Скорость автомобиля превышает 60 км/ч (38 миль/ч).

### \* К СВЕДЕНИЮ

- Система DBC не включается, если рычаг переключения передач находится в положении P (Парковка).
- Система DBC может не включиться, если система ESP (или BAS) включена.
- При включенной системе DBC в тормозах может появиться вибрация или шум.
- Задний стоп-сигнал загорается при включении системы DBC.
- На поверхности с очень сильным уклоном даже при нажатии педали тормоза или акселератора система DBC может не выключиться.
- Всегда выключайте систему DBC на обычных дорогах. Система DBC может переключиться из дежурного режима при внезапном повороте или движении по лежачим полицейским.

**⚠ ОСТОРОЖНО**

Если загорается красный индикатор системы DBC, система перегрелась или возникла какая-нибудь иная неисправность. Система DBC не включится. Если красный индикатор системы DBC горит при достаточно охлажденной системе DBC, проверьте систему у уполномоченного дилера KIA.

E070600AHM

**Приёмы эффективного торможения**

**⚠ ОСТОРОЖНО**

- При выходе из автомобиля или его парковке, всегда ставьте стояночный тормоз в крайнее положение, и переводите рычаг переключения в положение «Парковка». Автомобиль, с не переведенным рычагом переключения в положение парковки с установленным стояночным тормозом, может случайно тронуться с места и нанести травму вам или другим людям.
- При парковке, во избежание самопроизвольного движения, которое может причинить вред пассажирам или прохожим, автомобиль следует ставить на стояночный тормоз.

- Отпустите стояночный тормоз и убедитесь в выключении его контрольной лампы.
- Езда вброд может привести к увлажнению тормозов. Они могут также намочить во время мойки автомобиля. Влажные тормоза - это опасно! Тормозной путь автомобиля с влажными тормозами становится длиннее. Влажные тормоза могут также увести автомобиль в сторону. Чтобы высушить тормоза, несильно включайте их во время движения вплоть до восстановления нормальных тормозных характеристик. Будьте осторожны, чтобы не потерять управление автомобилем. Если нормальная работа тормозов не восстанавливается, остановитесь в первом же безопасном месте и обратитесь за помощью к авторизованному дилеру компании KIA.



- Не двигайтесь под уклон накатом. Это очень опасно. Не снимайте автомобиль с передачи. Включите тормоза для снижения скорости, затем переключитесь на пониженную передачу, чтобы поддерживать безопасную скорость за счет торможения двигателем.
- Не ездите “на тормозах”. Не держите ногу на педали тормоза во время движения, поскольку это приводит к перегреву тормозов и снижению их эффективности, что может быть опасно. Это также усиливает износ компонентов тормоза.
- Если во время движения спустит шина, плавно нажмите рабочий тормоз и, пока Вы останавливаетесь, удерживайте прежнее направление автомобиля. Когда ваша скорость снизится достаточно, чтобы можно было безопасно свернуть на обочину, сделайте это и остановитесь в безопасном месте.
- Если на вашем автомобиле установлена автоматическая коробка передач, не допускайте медленного самопроизвольного движения автомобиля вперед. Чтобы не допустить движения вперед малым ходом, крепко держите ногу на педали тормоза остановленного автомобиля.
- Будьте осторожны, паркуясь на уклоне. Надежно зафиксируйте стояночный тормоз и установите рычаг переключения передач в положение Р (Парковка). Чтобы не допустить начала движения автомобиля при остановке на спуске, поверните передние колеса к бордюру. Чтобы не допустить начала движения автомобиля при остановке на подъеме, поверните передние колеса в сторону от бордюра. При отсутствии бордюра, или если в силу других условий необходимо гарантировать неподвижность автомобиля, подставьте под колеса упоры.
- При определенных условиях стояночный тормоз может замерзнуть во включенном состоянии. Наиболее вероятной причиной этого является накопление снега или льда в области задних тормозов или увлажнение тормозов. Если существует вероятность того, что стояночный тормоз может заклинить, применяйте его только временно во время установки рычага переключения передач в положение Р (Парковка) и блокировки задних колес так, чтобы автомобиль не мог перемещаться. Затем отпустите стояночный тормоз.
- Не удерживайте автомобиль на подъеме с помощью педали газа. Это может привести к перегреву коробки передач. Всегда пользуйтесь педалью тормоза или стояночным тормозом.

### БЛОКИРОВКА ДИФФЕРЕНЦИАЛА (ПРИ НАЛИЧИИ)

E080000АНМ

Блокировка дифференциала, при наличии, предусмотрена только для дифференциала задних колес. Функции данного механизма блокировки дифференциала описаны ниже:

Так же, как и в случае обычного дифференциала, при выполнении автомобилем поворота, колесо с одной стороны может вращаться со скоростью, отличающейся от скорости колеса с другой стороны. Различие между дифференциалом с блокировкой и обычным дифференциалом заключается в том, что, если колесо с одной стороны автомобиля теряет сцепление с дорогой, то к заднему колесу другой стороны прикладывается больший момент для повышения тягового усилия.

#### \* К СВЕДЕНИЮ

При неподвижном автомобиле, функция LD (Блокировка дифференциала) будет работать при возникновении разности скоростей вращения заднего правого колеса и заднего левого колеса.

Для проверки правильности работы блокировки дифференциала могут использоваться следующие процедуры:

- (1) Расположите автомобиль так, чтобы одно колесо находилось на сухой поверхности с покрытием, а другое колесо - на льду, снегу или грязи и т.д. Проедьте по этому участку на автомобиле, наблюдая за работой блокировки дифференциала. Автомобиль не должен буксовать при правильной работе дифференциала.
- (2) Плавно нажимайте педаль газа, и при улучшении сцепления сильно нажмите на нее. Если автомобиль хорошо ускоряется, то дифференциал работает правильно.

#### \* К СВЕДЕНИЮ

Как правило, механизм блокировки дифференциала включается и выключается автоматически, но иногда его автоматического выключения может не происходить. В этом случае, вы почувствуете «волочение» шины при езде прямо или выполнении поворота. Вы можете выключить его вручную, слегка повернув рулевое колесо вправо и влево при медленном движении автомобиля.



#### ВНИМАНИЕ

- **Никогда не запускайте двигатель с рычагом переключения передач, находящемся в положении передней передачи или заднего хода, поднятом на домкрате одном заднем колесе и другом колесе, находящемся в контакте с полом; это может привести к рывку автомобиля вперед.**
- **Если одно из задних колес начнет пробуксовывать в грязи, снегу и т.д., то автомобиль можно иногда вывести с этого участка, сильнее нажав педаль газа; но избегайте продолжительной езды с высокими оборотами двигателя, так как это может привести к повреждению механизма блокировки дифференциала.**

## СИСТЕМА АКТИВНОЙ ПОДВЕСКИ (ALS) (ПРИ НАЛИЧИИ)

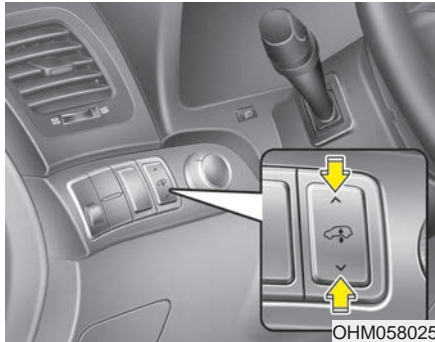

E180000AHM

Система активной подвески повышает устойчивость и комфорт во время поездки за счет постоянной поддержки высоты автомобиля независимо от нагрузки и количества пассажиров. Высота задней подвески регулируется автоматически и вручную в трех режимах; обычный режим вождения (N), режим вождения по пересеченной местности (HI) и режим работы под нагрузкой (LO).

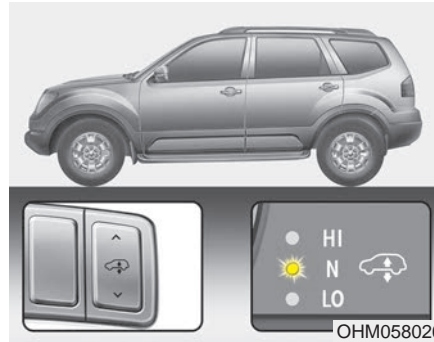

E180100AHM

**N (Нормальный) - обычный режим вождения**

Поддерживается обычная высота автомобиля.

Индикатор на приборной панели горит на значении N (Нормальный).

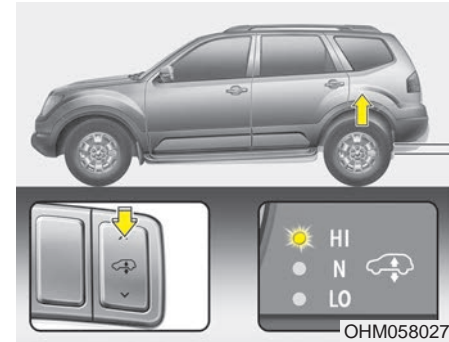

E180200AHM

**HI (Высокий) - режим вождения по пересеченной местности**

Задняя часть автомобиля поднимается для вождения по неровным дорогам, например, по пересеченной местности. При запущенном двигателе нажмите на верхнюю часть переключателя. Режим вождения по пересеченной местности включается, только когда автомобиль не перемещается или его скорость менее 35 км/ч (22 мили/час). Индикатор мигает, если система выполняет саморегулировку для перехода в режим вождения по пересеченной местности.

По завершении регулировки (поднятия приблизительно на 40 мм (2 дюйма)) индикатор на приборной панели загорается на значении HI (Высокий). Чтобы перейти в режим N (Нормальный), нажмите на нижнюю часть переключателя. Также если скорость автомобиля превышает 60 км/ч (38 миль/час) или составляет около 45 км/ч (28 миль/час) в течение более 10 секунд, автомобиль перейдет в режим N (Нормальный).

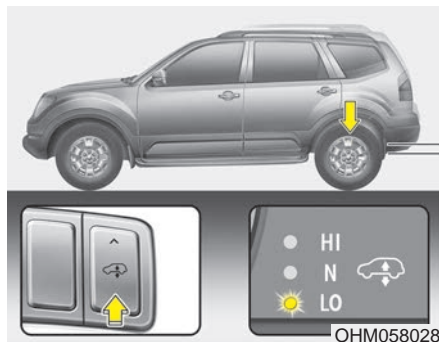

E180200AHM

### **LO (Низкий) - режим работы под нагрузкой**

Задняя часть автомобиля опускается, чтобы облегчить загрузку или разгрузку груза.

При запущенном двигателе нажмите на нижнюю часть переключателя. Режим работы под нагрузкой включается, только если автомобиль не движется. Индикатор мигает, если система выполняет саморегулировку для перехода в режим работы под нагрузкой. По завершении регулировки (опускание приблизительно на 40 мм (2 дюйма)) индикатор на приборной панели загорается на значении LO (Низкий).

Чтобы перейти в режим N (Нормальный), нажмите на верхнюю часть переключателя. Также если скорость автомобиля превышает 2 км/ч (1 миль/час), автомобиль перейдет в режим N (Нормальный).

**\* К СВЕДЕНИЮ**

Система ALS выполнит регулировку высоты задней подвески автомобиля согласно нагрузке и количеству пассажиров при включенном зажигании или запущенном двигателе.

**⚠ ВНИМАНИЕ**

- **Всегда** проверяйте отсутствие помех под задней частью автомобиля перед регулировкой системы ALS.
- **Во** время регулировки системой ALS высоты подвески для перехода в соответствующий режим может возникать шум.
- **Запрещается** выключать двигатель или нажимать на переключатель, чтобы перейти в другой режим, во время саморегулировки системы ALS для перехода в выбранный режим.
- **Запрещается** включать систему ALS, если воздушный фильтр компрессора погружен в воду.
- **Проверьте** или замените воздушный фильтр и пневматическую пружину системы ALS согласно графику технического обслуживания.

(Продолжение)

(Продолжение)

- **Запрещается** управлять автомобилем, если пневматическая пружина повреждена или ослаблена. Отбуксируйте автомобиль так, чтобы все колеса были подняты над поверхностью.
- **Представьте** автомобиль на проверку уполномоченному дилеру KIA, если все лампы индикаторы системы ALS горят.
- **Все** лампы индикатора системы ALS могут гореть, когда автомобиль поставлен на стоянку так, что одна сторона его поднята над другой, или, когда одна сторона автомобиля поднята с помощью домкрата. В таком случае поместите автомобиль на ровную поверхность и выключите двигатель. Система ALS будет работать соответствующим образом при последующем включении двигателя.

## СИСТЕМА КРУИЗ-КОНТРОЛЯ (ПРИ НАЛИЧИИ)

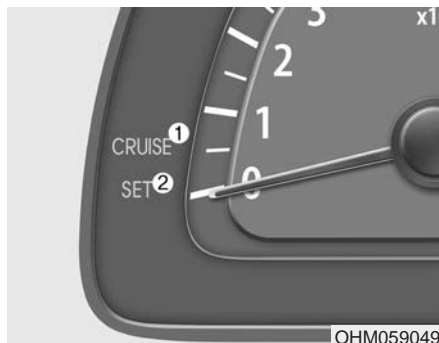

1. Контрольная лампа системы круиз-контроля
2. Контрольная лампа режима SET системы круиз-контроля

E090000АНМ

Система круиз-контроля позволяет запрограммировать автомобиль таким образом, чтобы он поддерживал постоянную скорость без необходимости удерживать ногу на педали газа.

Система предназначена для работы на скоростных режимах свыше 40 км/ч (25 миль/ч).

### **⚠ ОСТОРОЖНО**

- При активном состоянии системы круиз-контроля (на приборной панели горит контрольная лампа включения круиз-контроля) возможно его случайное включение. Если Вы не используете круиз-контроль, то, во избежание непреднамеренной установки скорости, поддерживайте его систему в неактивном состоянии (контрольная лампа включения круиз-контроля выключена).
- Используйте систему круиз-контроля только при движении по открытому шоссе и при хорошей погоде.
- Не пользуйтесь круиз-контролем, когда поддержание постоянной скорости может создать угрозу для безопасности, например, при движении в условиях плотного или переменного транспортного потока, на скользких (покрытых водой, снегом или льдом) или продуваемых сильным ветром дорогах, а также на спусках или подъемах крутизной более 6%.

(продолжение)

(продолжение)

- Всякий раз, когда Вы используете систему круиз-контроля, будьте особо внимательны к дорожной обстановке.
- При спуске с возвышенности будьте осторожны с использованием системы круиз-контроля, она может увеличить скорость вашего автомобиля.

### **\* К СВЕДЕНИЮ**

При нормальной работе питание к системе круиз-контроля будет подаваться после 3-секундной задержки с момента ее активации выключателем SET (Установка) или повторной активации после применения тормоза. Эта задержка - нормальное явление.



E090100AHM

**Чтобы установить скорость круиз-контроля:**

1. Для включения системы потяните кнопку выключателя CRUISE на рулевом колесе. На приборной панели загорится контрольная лампа включения круиз-контроля.
2. Доведите скорость автомобиля до требуемой, которая должна превышать 40 км/ч (25 миль/ч).



3. Нажмите выключатель -/SET и отпустите его на нужной скорости. На приборной панели загорится контрольная лампа SET (Установка). Одновременно с этим отпустите педаль газа. Желаемая скорость будет поддерживаться автоматически.

*На крутом подъеме автомобиль может уменьшить скорость, и наоборот, незначительно увеличить ее на спуске.*

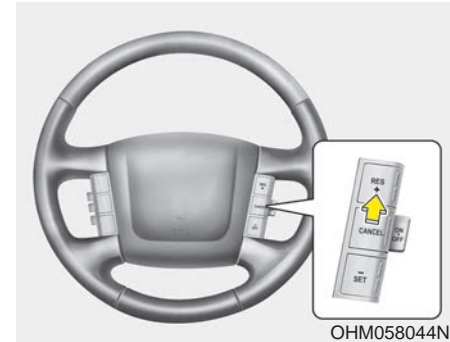

E090200BHM

**Чтобы увеличить установленную скорость круиз-контроля:**

Выполните любую из приведенных ниже последовательностей действий:

- Нажмите выключатель RES/+ и удерживайте его. Автомобиль начнет ускоряться. Отпустите выключатель на нужной скорости.
- Нажмите выключатель RES/+ и сразу отпустите его. Заданная скорость будет увеличиваться на 2,0 км/ч (1,2 миль/ч) при каждом таком действии.



E090300BHM

### Чтобы уменьшить установленную скорость круиз-контроля:

Выполните любую из приведенных ниже последовательностей действий:

- Нажмите выключатель -/SET и удерживайте его. Автомобиль начнет замедляться. Отпустите выключатель на скорости, которую Вы хотите поддерживать.
- Нажмите выключатель -/SET и сразу отпустите его. Заданная скорость будет увеличиваться на 2,0 км/ч (1,2 миль/ч) при каждом таком действии.

E090400AUN

### Для временного ускорения при включенном круиз-контроле:

Если Вы хотите временно увеличить скорость при включенном круиз-контроле, нажмите педаль газа. Повышение скорости не отразится на работе круиз-контроля и не приведет к изменению установленной скорости. Чтобы вернуться к установленной скорости, снимите ногу с педали газа.



E090500AHM

### Отменить работу круиз-контроля можно одним из следующих способов:

- Нажать педаль тормоза.
- Переключиться на нейтраль в автомобилях с автоматической коробкой передач.
- Нажать выключатель CANCEL (Отмена), находящийся на рулевом колесе.
- Уменьшить скорость на 15 км/ч (9 миль/ч) ниже установленной в памяти.
- Уменьшить скорость автомобиля до менее 40 км/ч (25 миль/ч).



Каждое из этих действий приведет к отмене работы круиз-контроля (на приборной панели погаснет контрольная лампа SET (Установка)), но система при этом не отключится. Если Вы захотите возобновить работу круиз-контроля, нажмите выключатель RES/+ находящийся на рулевом колесе. Произойдет возвращение к установленной ранее скорости.

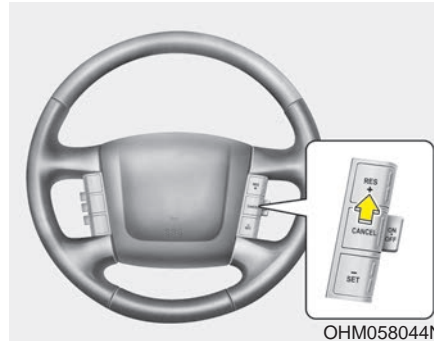

E090600AHM

#### **Чтобы вернуться к скорости круиз-контроля на скорости более 40 км/ч (25 миль/ч):**

Если для отмены режима круиз-контроля использовался какой-либо иной способ, чем применение выключателя CRUISE (Круиз-контроль), и система все еще находится в активном состоянии, то после нажатия выключателя RES/+ произойдет автоматический возврат к последней установленной скорости.

Восстановления скорости, однако, не произойдет, если в какой-то момент она была ниже 40 км/ч (25 миль/ч).

E090700AHM

#### **Выключить режим круиз-контроля можно одним из следующих способов:**

- Вытянуть кнопку выключателя CRUISE (Круиз-контроль) (на приборной панели погаснет контрольная лампа включения круиз-контроля).
- Выключить зажигание.

Оба этих действия приведут к отключению режима круиз-контроля. Если Вы захотите возобновить работу круиз-контроля, повторите шаги, описанные в пункте “Чтобы установить скорость круиз-контроля” на предыдущей странице.

### ПРИЕМЫ ЭКОНОМИЧНОГО ВОЖДЕНИЯ

E100000АНМ

Потребление топлива вашим автомобилем зависит главным образом от вашего стиля, времени и места вождения.

Каждый из этих факторов влияет на расстояние, которое Вы сможете проехать на одном литре (галлоне) топлива. Максимально экономичного вождения Вашего автомобиля и, соответственно, уменьшения расходов на топливо и ремонт помогают добиться следующие рекомендации:

- Управляйте автомобилем плавно. Ускоряйтесь умеренно. Не срывайтесь с места резко, не переключайте передачи нажатием до пола педали газа и поддерживайте постоянную круизную скорость. Не устраивайте “гонки” между светофорами. Старайтесь подстроить свою скорость под транспортный поток, чтобы не приходилось без особой необходимости менять передачи. По возможности, старайтесь избегать поездок в плотном транспортном потоке.

Всегда держитесь на безопасном расстоянии от других автомобилей, чтобы не приходилось лишний раз тормозить. Это также снижает износ тормозов.

- Ведите автомобиль на умеренной скорости. Чем быстрее Вы едете, тем больше топлива потребляет автомобиль. Вождение на умеренной скорости, особенно на шоссе, является одним из наиболее эффективных способов снижения потребления топлива.
- Запрещается ездить при нажатой педали тормоза. Это может увеличить потребление топлива и также повышает износ соответствующих компонентов. Кроме того, езда с ногой на педали тормоза может привести к перегреву тормозов, в результате чего снижается эффективность торможения и возникает угроза более серьезных последствий.
- Следите за состоянием шин. Поддерживайте в них рекомендованное давление. Неправильное давление, слишком высокое или слишком низкое, приводит к повышенному износу шин. Проверять давление в шинах нужно по крайней мере ежемесячно.

- Следите за правильностью углов установки колес. Нарушение их установки может произойти в результате удара по бордюру или слишком быстрой езды по неровным поверхностям. Неправильные углы установки колес приводят к повышенному износу шин и другим проблемам, в том числе, к увеличению потребления топлива.
- Поддерживайте хорошее состояние автомобиля. Экономия топлива и снижению расходов на техобслуживание способствует соблюдение расписания техобслуживания, приведенного в разделе 7. Если вам приходится ездить в тяжелых дорожных условиях, то может потребоваться более частое техобслуживание (подробную информацию см. в разделе 7).

- Поддерживайте чистоту автомобиля. Для обеспечения максимального срока службы автомобиль необходимо держать в чистоте и свободным от корродирующих веществ. Особенно важно, чтобы под днищем не накапливались грязь, лед и т.п.. Эти отложения увеличивают массу автомобиля, что приводит к увеличению потребления топлива, а также усиливают коррозию.
- Не перегружайте автомобиль. Не перевозите в автомобиле ненужный груз. Лишний вес увеличивает потребление топлива.
- Не позволяйте двигателю работать на холостом ходу дольше, чем это необходимо. Если Вы чего-то ждете (не на светофоре), остановите двигатель и перезапустите его, когда будете готовы ехать.
- Помните, что ваш автомобиль не требует длительного прогрева. После запуска двигателя дайте ему поработать 10 - 20 секунд, прежде чем включить передачу. Тем не менее, в мороз следует давать двигателю чуть большее время для прогрева.
- Не перегружайте и не разгоняйте двигатель. Перегрузка двигателя происходит, когда скорость движущегося на высокой передаче автомобиля слишком мала для нее, и выражается в его “дергании”. Если это происходит, переключитесь на пониженную передачу. “Разгон” двигателя означает его работу на оборотах, превышающих безопасный для него предел. Этого можно избежать путем переключения на рекомендованные передачи.
- Экономно пользуйтесь кондиционером воздуха. Система кондиционирования потребляет создаваемую двигателем мощность, поэтому использование этой системы приводит к повышенному расходу топлива.
- Расход топлива также увеличивается при открывании окон на высоких скоростях.
- Расход топлива повышается при боковом и встречном ветре. Чтобы скомпенсировать некоторые из этих потерь, при движении в таких условиях следует уменьшить скорость.

Поддержание хорошего состояния автомобиля важно как для экономичности эксплуатации, так и для безопасности. По этой причине, предоставьте проведение плановых осмотров и техобслуживания авторизованному дилеру компании KIA.



## **ОСТОРОЖНО**

**- Остановка двигателя во время движения**

**Никогда не выключайте двигатель для движения накатом на спуске или в любое другое время, когда автомобиль находится в движении. При неработающем двигателе не будут правильно функционировать системы усиления рулевого управления и тормозов. Вместо этого, не выключая двигатель, понизьте передачу до требующейся для торможения двигателем. Кроме того, выключение зажигания во время движения может включить блокировку рулевого колеса, что приведет к потере рулевого управления автомобилем и, в конечном итоге, к тяжелым травмам или смерти.**

## ЕЗДА В ОСОБЫХ ДОРОЖНЫХ УСЛОВИЯХ



E110100АНМ

### Опасные дорожные условия

В опасных дорожных условиях, когда дорога покрыта водой, снегом, льдом, грязью, песком и т.п., выполняйте следующие рекомендации:

- Управляйте автомобилем осторожно, увеличив дистанцию на торможение.
- Избегайте резких действий тормозами или рулем.

- Тормозя автомобиль, не оборудованный системой ABS, “качайте” педаль тормоза, что должно сопровождаться включением-выключением контрольной лампы, вплоть до остановки.

### **⚠ ОСТОРОЖНО - ABS**

Не “качайте” педаль тормоза на автомобилях, оборудованных системой ABS.

- При застревании в снегу, грязи или песке используйте вторую передачу. Работайте плавно педалью газа, избегая пробуксовывания ведущих колес.
- При застревании на льду, в снегу или грязи для повышения сцепления ведущих колес с дорогой подкладывайте под них песок, каменную соль, колесные цепи и другие нескользящие материалы.

### **⚠ ОСТОРОЖНО**

- Понижение передач

Понижение передачи в автоматических коробках при движении по скользкой дороге может привести к дорожно-транспортному происшествию. Резкое изменение скорости колеса может стать причиной его пробуксовывания. Будьте осторожны, понижая передачи на скользких дорогах.

E110200BHM

**Раскачивание автомобиля**

Если нужно освободить автомобиль от снега, песка или грязи, сначала поверните рулевое колесо вправо и влево, чтобы освободить участок вокруг ведущих колес. После этого, для автоматических коробок передач, переключайтесь между положением R (Задний ход) и любой передней передачей. Не форсируйте двигатель. Колеса должны вращаться с как можно меньшей скоростью. Если вам не удастся выбраться после нескольких попыток, то, во избежание перегрева двигателя и возможного повреждения коробки передач, надо будет воспользоваться помощью другого автомобиля и выехать на буксире.

**⚠ ВНИМАНИЕ**

*Продолжительная раскачка может привести к перегреву двигателя, повреждению или отказу коробки передач, а также повреждению шин.*

**⚠ ОСТОРОЖНО**

- Пробуксовывание колес

**Не допускайте пробуксовывания колес, особенно на скоростях выше 56 км/ч (35 миль/ч). Пробуксовывание колес на высоких скоростях вращения и неподвижном автомобиле может привести к перегреву шин с возможностью их взрыва и ранения окружающих.**

**\* К СВЕДЕНИЮ**

Перед тем как приступить к раскачке автомобиля, необходимо отключить электронную систему стабилизации курсовой устойчивости (ESP) (при наличии).

**⚠ ОСТОРОЖНО**

При застревании автомобиля в снегу, грязи, песке и т.п. вы, возможно, захотите выбраться за счет его раскачивания вперед-назад. Не делайте этого, если вблизи автомобиля есть люди или какие-либо объекты. В процессе раскачивания автомобиль может неожиданно выбравшись из ямы поехать вперед или назад и причинить вред окружающим людям или объектам.



OUN056051

E110300AUN

**Выполнение плавных поворотов**

Старайтесь не тормозить и не менять передачи на поворотах, особенно на мокрой дороге. В идеале, повороты всегда следует проходить с небольшим ускорением. Выполнение этих рекомендаций позволяет свести к минимуму износ шин.



OCM053010

E110400AUN

### Управление автомобилем в ночное время

Поскольку ночное вождение опаснее дневного, следует помнить несколько важных советов:

- Уменьшите скорость и увеличьте дистанцию между вами и другими автомобилями, поскольку в ночное время снижается видимость, особенно на дорогах без уличного освещения.

- Отрегулируйте зеркала, чтобы уменьшить отблеск фар других автомобилей.
- Поддерживайте чистоту фар, а на автомобилях, не оборудованных автоматической регулировкой фар, - также и правильность их регулировки. Грязные или неправильно отрегулированные фары намного ухудшат видимость ночью.
- Не смотрите прямо в фары встречных автомобилей. Можно получить временное ослепление, и вашим глазам потребуется несколько секунд, чтобы снова привыкнуть к темноте.



1VQA3003

E110500AUN

### Управление автомобилем под дождем

Дождь и мокрые дороги могут представлять опасность для управления автомобилем, особенно, если Вы не готовы к езде по скользкому дорожному покрытию. При управлении автомобилем под дождем необходимо учитывать следующее:

- Сильный ливень значительно ухудшает видимость и приводит к увеличению остановочного пути, поэтому снизьте скорость.
- Поддерживайте хорошее состояние очистителя лобового стекла. Меняйте щётки стеклоочистителя, если они начинают делать полосы и пропускать отдельные области лобового стекла при работе.

- Плохое состояние шин может привести к их пробуксовыванию на мокром дорожном покрытии во время резкой остановки и стать причиной дорожно-транспортного происшествия. Шины должны быть в хорошем состоянии.
- Включите фары, чтобы другим водителям стало легче заметить вас.
- Слишком быстрый переезд через большие лужи может повлиять на тормоза. Если надо проехать по лужам, старайтесь двигаться медленно.
- Если Вы полагаете, что тормоза намокли, то слегка понажимайте педаль тормоза во время движения, вплоть до восстановления нормальных тормозных характеристик.

E110600AUN

### Управление автомобилем в затопленных местах

Старайтесь не ездить через затопленные места, если Вы не уверены в том, что уровень воды не превышает нижней части колесных ступиц. Проезжайте любые водные преграды медленно. Поскольку могут быть нарушены тормозные характеристики, выбирайте соответствующую дистанцию.

После переезда через водную преграду, высушите тормоза путем их неоднократного и несильного применения на низкой скорости.

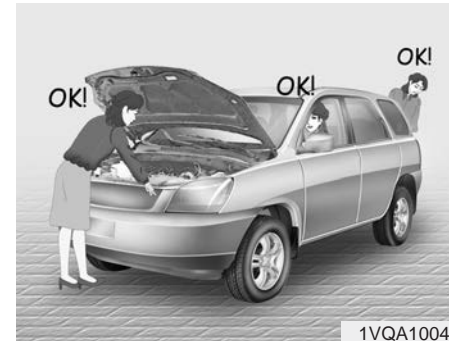

1VQA1004

E110700AHM

### Продолжительное движение на высокой скорости

#### Шины

Отрегулируйте давление в шинах в соответствии с техническими характеристиками. Низкое давление в шинах приведет к их перегреву и возможному повреждению.

Избегайте использования изношенных или поврежденных шин, что может приводить к снижению сцепления с дорогой или их разрыву.

#### \* К СВЕДЕНИЮ

Никогда не превышайте максимальное давление, указанное на шинах.

### **⚠ ОСТОРОЖНО**

- Недокраченные или перекаченные шины могут привести к трудностям в управлении, вплоть до его потери, а неожиданный разрыв шины - к дорожно-транспортным происшествиям, травмам и даже к смерти. Всегда проверяйте давление в шинах перед поездкой. Рекомендованные давления в шинах указаны в пункте "Шины и колеса" раздела 8.
- Опасно управлять автомобилем, на шинах которого отсутствует или недостаточно глубокий рисунок протектора. Изношенные шины могут привести к потере управления автомобилем, столкновениям, травмам и даже к смерти. Их необходимо как можно быстрее заменять и никогда не использовать для движения. Всегда проверяйте протектор шин перед поездкой. Дополнительная информация и предельные значения протектора указаны в пункте "Шины и колеса" раздела 7.

### *Топливо, охлаждающая жидкость двигателя и моторное масло*

Движение на высокой скорости требует больше топлива, чем при обычном движении в городских условиях. Не забывайте проверять уровень охлаждающей жидкости и моторного масла.

### *Приводной ремень*

Ослабление или повреждение приводного ремня может привести к перегреву двигателя.

## ЕЗДА В ЗИМНИХ УСЛОВИЯХ



E120000ASA

Более суровые условия зимней погоды приводят к повышенному износу компонентов и другим проблемам. С целью их минимизации выполняйте приведенные далее рекомендации.



E120100AUN

### **Заснеженная или обледенелая дорога**

Для передвижения по глубокому снегу может потребоваться установить зимние шины или колесные цепи. При выборе зимних шин следует придерживаться типа и размера, соответствующих характеристикам шин, установленных на автомобиль производителем. Несоблюдение этого может оказать отрицательное влияние на безопасность и управляемость автомобиля. Более того, езда на высокой скорости, резкое ускорение и торможение, а также крутые повороты потенциально весьма опасны.

Для снижения скорости старайтесь как можно больше пользоваться торможением двигателем. Резкое торможение на заснеженных или обледенелых дорогах может приводить к пробуксовкам. Поддерживайте достаточную дистанцию между Вашим и впереди идущим автомобилем. Кроме того, нажимайте тормоз плавно. Следует иметь в виду, что установка колесных цепей на шинах увеличит тяговую силу, но не предотвратит боковой снос.

### **\* К СВЕДЕНИЮ**

Использование колесных цепей разрешено законом не во всех странах. Перед их установкой сверьтесь с законодательством.

E120101AUN

#### **Зимние шины**

Если Вы собираетесь установить зимние шины, проследите, чтобы они были радиального типа, и соответствовали по своему размеру и нагрузке шинам, установленным на автомобиль производителем.

Чтобы управление автомобилем при всех погодных условиях проходило сбалансированно, зимние шины следует устанавливать на все четыре колеса. Помните, что сила сцепления зимних шин с сухой дорогой может быть меньше, чем у шин, установленных производителем. Будьте внимательны при управлении автомобилем, даже на чистой дороге. Рекомендации по максимальной скорости можно получить у продавца шин.

### **⚠ ОСТОРОЖНО**

**- Размер зимних шин**

**Зимние шины должны быть аналогичны по размеру и типу стандартным шинам автомобиля. Несоблюдение этого правила окажет отрицательное влияние на безопасность и управляемость автомобиля.**

*Не устанавливайте шипованные шины без предварительного уточнения местных и государственных правил на предмет возможных ограничений их использования.*



E120102АНМ

### Колесные цепи

Поскольку боковины радиальных шин тоньше, их можно повредить при установке на них цепей определенного типа. По этой причине рекомендуется пользоваться вместо колесных цепей зимними шинами. Не устанавливайте цепи на алюминиевых колесах, которые могут быть повреждены цепями. Если же цепи нужны, используйте цепи проволочного типа толщиной менее 15 мм (0,59 дюйма). Действие гарантии производителя не распространяется на повреждения автомобиля, возникшие в результате неправильного использования колесных цепей.

При использовании шинных цепей установите их только на задние шины.

### ВНИМАНИЕ

- *Следите за тем, чтобы колесные цепи соответствовали шинам по своему размеру и типу. неподходящие цепи могут нанести повреждение корпусу и подвеске автомобиля, что не покрывается гарантией производителя. Кроме того, соединительные крюки колесных цепей могут повредиться от касания с компонентами автомобиля, в результате чего цепь может соскочить с шины. Колесные цепи должны быть сертифицированы на соответствие стандарту SAE по классу "S".*
- *Постоянно проверяйте надежность установки цепей с интервалами 0,5 - 1 км (0,3 - 0,6 мили). При ослаблении цепей подтяните их или установите заново.*

### Установка цепей

Устанавливая цепи, следуйте инструкциям производителя и затягивайте их как можно плотнее. С установленными цепями вести автомобиль следует медленно. Если Вы услышите звук касания цепей о корпус или о шасси, остановитесь и подтяните их. Если они все еще ударяются, уменьшите скорость вплоть до прекращения этого звука. Снимите цепи сразу после выезда на чистую дорогу.

### ОСТОРОЖНО - Установка цепей

Для установки колесных цепей паркуйте автомобиль на ровной местности в стороне от транспортного потока. Включите аварийную световую сигнализацию и поставьте аварийный треугольник позади автомобиля (при наличии). Перед тем как приступить к установке цепей, всегда ставьте рычаг переключения передач в положение Р (Парковка), включайте стояночный тормоз и выключайте двигатель.

**⚠ ОСТОРОЖНО****- Колесные цепи**

- Использование колесных цепей может оказать отрицательное влияние на управляемость автомобиля.
- Не превышайте скорость 30 км/ч (20 миль/ч) или рекомендованный производителем цепей предел, в зависимости от того, что ниже.
- Едьте осторожно, избегая ухабов, ям, крутых поворотов и прочих дорожных опасностей, которые могут вызвать подпрыгивание автомобиля.
- Избегайте крутых поворотов и торможения с заблокированными колесами.

**⚠ ВНИМАНИЕ**

- *Ошибки в выборе размера цепей и их установке могут привести к повреждению тормозных магистралей, подвески, кузова и колес.*
- *Прекратите движение и подтяните цепи сразу после того, как Вы услышите их стук об автомобиль.*

E120200AUN

**Используйте высококачественную этиленгликолевую охлаждающую жидкость**

Эта жидкость залита в систему охлаждения при поставке автомобиля. Это единственно допустимый тип охлаждающей жидкости, поскольку способствует предотвращению коррозии и замерзания системы охлаждения и смазыванию водяного насоса. Замена или пополнение охлаждающей жидкости должны проводиться в соответствии с интервалами техобслуживания, приведенными в разделе 7. При подготовке к зимнему сезону проверьте охлаждающую жидкость на соответствие ее точки замерзания ожидаемым зимой температурам.

E120300AUN

**Проверьте аккумуляторную батарею и кабели**

Зимой аккумуляторная батарея испытывает дополнительную нагрузку. Осмотрите аккумуляторную батарею и кабели в соответствии с инструкциями, приведенными в разделе 7. Уровень заряда батареи можно проверить у авторизованного дилера компании KIA или на станции техобслуживания.

E120400AUN

**При необходимости смените масло на зимнее**

Для некоторых климатических зон рекомендуется использовать в холодную погоду зимнее масло, обладающее низкой вязкостью. Рекомендации приведены в разделе 9. Если Вы не уверены, какой должна быть плотность используемого Вами масла, обратитесь к авторизованному дилеру компании KIA.

E120500AUN

### **Проверка свечей и системы зажигания**

Осмотрите свечи зажигания в соответствии с инструкциями, приведенными в разделе 7, и замените их при необходимости. Всегда проверяйте проводку системы зажигания на предмет растрескивания, износа или иных повреждений.

E120600AUN

### **Чтобы не допустить замерзания замков**

Чтобы не допустить замерзания замков, впрысните в замочную скважину одобренную противобледенительную жидкость или глицерин. Чтобы снять покрывший замок лед, распылите его одобренной противобледенительной жидкостью. Если замок замерз изнутри, его, возможно, удастся разморозить с помощью нагретого ключа. Чтобы не обжечься, обращайтесь с нагретым ключом осторожно.

E120700AUN

### **Заливайте в систему омывателя стекол только одобренный антифриз**

Чтобы не допустить замерзания воды в системе омывателя стекол, добавляйте в нее одобренный антифриз, следуя указанным на его емкости рекомендациям. Антифриз для мойки стекол можно приобрести у авторизованного дилера компании KIA и в большинстве магазинов автомобильных запчастей. Не используйте для мойки стекол охлаждающую жидкость для двигателя и антифризы других типов, поскольку они могут повредить окраску.

E120800AHM

### **Не допускайте замерзания стояночного тормоза**

При определенных условиях стояночный тормоз может замерзнуть во включенном состоянии. Наиболее вероятной причиной этого является накопление снега или льда в области задних тормозов или увлажнение тормозов. Если существует вероятность того, что стояночный тормоз может заклинить, применяйте его только временно во время установки рычага переключения передач в положение P (Парковка) и блокировки задних колес так, чтобы автомобиль не мог перемещаться. Затем отпустите стояночный тормоз.

E120900AUN

**Не допускайте скапливания  
льда и снега под днищем  
автомобиля**

При некоторых условиях, возможно накопление снега и льда под крыльями автомобиля, что может мешать рулевому управлению. При движении в суровых зимних условиях, когда могут происходить такие явления, необходимо периодически осматривать днище автомобиля, чтобы быть уверенным, что ничто не мешает движению колес и компонентов рулевого управления.

E121000ASA

**Перевозка аварийного  
оборудования**

С собой необходимо брать аварийное оборудование, соответствующее тяжести погодных условий. Возможно, вам понадобятся колесные цепи, буксирные тросы или цепи, фонарик, сигнальные ракеты, песок, лопата, кабель для запуска двигателя от внешнего источника, скребок для чистки стекол, перчатки, подстилка на землю, комбинезоны, одеяло и т.п.

## БУКСИРОВКА ПРИЦЕПА (ПРИ НАЛИЧИИ)

Буксировка при помощи автомобиля должна производиться в соответствии с Правилами дорожного движения конкретной страны.

Поскольку законы разных стран отличаются друг от друга, могут отличаться и требования к буксировке прицепов, автомобилей и других транспортных средств или машин. Перед буксировкой обратитесь к авторизованному дилеру компании KIA для получения дополнительной информации.

### **ОСТОРОЖНО**

#### **- Буксировка прицепа**

Если Вы не используете соответствующее оборудование или неправильно управляете автомобилем при буксировке прицепа, то существует опасность потери управления. Например, если прицеп слишком тяжелый, то тормоза могут работать недостаточно эффективно - или не работать вообще. Вы и ваши пассажиры можете получить тяжелую или смертельную травму. Приступать к буксировке прицепа можно только в случае соблюдения всех указанных в этом разделе шагов.

### **ОСТОРОЖНО**

#### **- Ограничения по массе**

Убедитесь перед буксировкой, что полная масса прицепа, полная масса автомобиля с прицепом, полная масса автомобиля, полная нагрузка на ось и нагрузка на дышло прицепа соответствуют установленным ограничениям.

**\* К СВЕДЕНИЮ - Для стран Европы**

- Максимальную технически допустимую нагрузку на задний мост можно превысить не более, чем на 15%, а максимальную технически допустимую массу автомобиля с грузом - не более, чем на 10 % или 100 кг (220,4 фунта) (используется наименьшая из этих величин). При такой нагрузке скорость автомобиля не должна превышать 100 км/ч (62,1 мили в час) для автомобилей категории M1 и 80 км/ч (49,7 мили в час) для категории N1.
- Когда автомобиль категории M1 буксирует прицеп, дополнительная нагрузка может привести превышению максимально допустимой, но не более чем на 15 %. В этом случае скорость автомобиля не должна превышать 100 км/ч (62,1 мили в час), и давление в шинах необходимо увеличить как минимум на 0,2 бара.

**ВНИМАНИЕ**

*Неправильная буксировка прицепа может повредить автомобиль, а его дорогостоящий ремонт не будет покрываться гарантией. Для обеспечения правильности буксировки прицепа следуйте приведенным в этом разделе рекомендациям.*

Ваш автомобиль способен перевозить прицеп. Массу прицепа, которую может буксировать ваш автомобиль, можно определить по информации в пункте "Масса прицепа", находящемся далее в этом разделе.

Помните, что буксировка отличается по своему характеру от управления одиночным автомобилем. Меняется управляемость, износ и потребление топлива. Для обеспечения успешной и безопасной буксировки требуется соответствующее оборудование, которое должно правильно использоваться.

В этом разделе содержится много проверенных временем важных советов, а также правила безопасности. Многие из этих правил важны для безопасности Вас и Ваших пассажиров. Внимательно прочитайте этот раздел перед началом буксировки.

Силовые компоненты, такие как двигатель, коробка передач, колесные узлы и шины в результате добавления веса вынуждены работать более напряженно. Двигатель должен будет работать при несколько более высоких оборотах и повышенных нагрузках. Эта дополнительная нагрузка приводит к повышенному выделению тепла. Кроме того, прицеп вносит существенный вклад в увеличение ветрового сопротивления, что повышает требования к тяговой мощности.

### Сцепные устройства

Важно иметь правильное сцепное оборудование. Боковой ветер, проходящий близко автопоезд и неровные дороги - вот некоторые из причин, по которым следует иметь подходящее сцепное устройство. Соблюдайте следующие правила:

- Потребуется ли вам просверливать отверстия в корпусе автомобиля для установки сцепного устройства прицепа? Если да, то не забывайте их герметизировать после снятия этого устройства.  
В противном случае в салон может проникнуть смертельно опасный угарный газ (СО) из выхлопа автомобиля, а также грязь и вода.
- Бамперы автомобиля не предназначены для закрепления на них сцепных устройств. Не крепите к ним временные и другие сцепные устройства. Пользуйтесь только теми сцепными устройствами, которые крепятся к раме, а не к бамперу.
- Принадлежности для буксировки прицепа KIA можно приобрести у авторизованного дилера компании KIA.

### Страховочные цепи

Между автомобилем и прицепом необходимо закрепить страховочные цепи. Проведите страховочные цепи под дышлом прицепа, чтобы оно не упало на дорогу в случае его отсоединения от сцепного устройства. Инструкции по использованию страховочных цепей могут прилагаться производителем сцепного устройства или прицепа. Следуйте рекомендациям производителя по креплению страховочных цепей. Всегда оставляйте подсоединение прицепа в достаточно ослабленном состоянии для прохождения поворотов. Никогда не допускайте волочения по земле страховочных цепей.



### Тормозная система прицепа

Если на вашем прицепе имеется тормозная система, убедитесь в ее соответствии национальным требованиям, а также в правильности ее установки и работы.

Если масса вашего прицепа превышает максимально разрешенную массу прицепа без тормозной системы, то на нем должна быть установлена собственная тормозная система, обладающая соответствующими характеристиками. Для обеспечения правильности установки, регулировки и техобслуживания тормозной системы прицепа необходимо ознакомиться с прилагаемыми к ней инструкциями и в точности следовать им.

- Не делайте непредусмотренных подключений к тормозной системе автомобиля.



### **ОСТОРОЖНО**

**- Тормозная система прицепа**  
**Не пользуйтесь прицепом с автономной тормозной системой при наличии сомнений в правильности ее настройки Вами. Настройка тормозной системы требует профессиональной работы. Обратитесь в мастерскую по ремонту прицепов и доверьте выполнение этой работы опытным и квалифицированным специалистам.**

### Управление автомобилем с прицепом

Буксировка прицепа требует определенных навыков. Перед выездом на дорогу необходимо ознакомиться с устройством прицепа. Ознакомьтесь с особенностями управления и торможения автомобилем, когда к нему приложена дополнительная масса прицепа. Всегда помните, что теперь ваше транспортное средство стало намного длиннее и не так хорошо управляется, как одиночный автомобиль.

Перед поездкой проверьте сцепное устройство и платформу прицепа, страховочные цепи, электрические разъемы, фонари, шины и регулировку зеркал. Если на прицепе установлена электрическая тормозная система, начните движение и проверьте ее работу с помощью пульта ручного управления. Это позволяет вам одновременно проверить электрический разъем.

Во время поездки периодически проверяйте надежность крепления груза, а также работу тормозов и фонарей прицепа.

### ***Расстояние до впереди идущего автомобиля***

Поддерживайте в два раза большее расстояние до впереди идущего автомобиля по сравнению с движением без прицепа. Это поможет вам избежать резкого торможения и поворотов.

### ***Обгон***

Если во время буксировки прицепа Вы захотите обогнать другое транспортное средство, то следует учесть, что вам потребуется намного большее расстояние впереди. И по причине увеличившейся длины надо будет оставить намного большее расстояние перед обгоняемым транспортным средством, чтобы можно было вернуться на свою полосу.

### ***Движение задним ходом***

Возьмитесь за нижнюю часть рулевого колеса одной рукой. Затем, чтобы передвинуть прицеп влево, просто двигайте руку влево. Чтобы передвинуть прицеп вправо, двигайте руку вправо. Всегда подавайте назад медленно и, по возможности, попросите кого-нибудь направлять вас.

### ***Прохождение поворотов***

Поворачивая с прицепом, делайте более плавные повороты, чем обычно. Это надо делать, чтобы не удариться о бордюрный камень, грунтовые обочины, дорожные знаки, деревья и другие объекты. Не делайте резких или внезапных маневров. Заблаговременно включайте сигналы поворота.

### ***Указатели поворота при буксировке прицепа***

На время буксировки прицепа автомобиль должен иметь другие указатели поворота и дополнительную проводку. При каждом включении указателей при выполнении поворота или смены полосы на приборной панели будут мигать зеленые стрелки. При правильном соединении, одновременно с этим должны также мигать фонари прицепа, предупреждая других водителей о вашем намерении повернуть, сменить полосу или остановиться. Если Вы буксируете прицеп, то зеленые стрелки поворота на приборной панели будут мигать даже в случае перегорания на прицепе ламп указателей поворота. Таким образом Вы можете считать, что водители позади вас видят ваши сигналы, что не соответствует истине. Важно время от времени проверять лампы прицепа, чтобы быть уверенным, что они все еще работают. Фонари прицепа необходимо проверять также при каждом отсоединении и присоединении проводки.

Не подключайте систему световых приборов прицепа непосредственно к аналогичной системе автомобиля. Пользуйтесь только одобренными жгутами проводки прицепа.

Авторизованный дилер компании KIA может помочь вам с монтажом жгута проводки.

### ОСТОРОЖНО

**Использование неодобренных жгутов проводки прицепа может привести к повреждению электрической системы автомобиля и/или травме.**

### *Управление автомобилем на склонах*

Перед тем как начать спуск по длинному или крутому склону, уменьшите скорость и переключитесь на пониженную передачу. Если Вы не переключитесь на пониженную передачу, то, возможно, придется настолько сильно использовать тормоза, что они перегреются и потеряют эффективность.

На продолжительном подъеме, чтобы уменьшить вероятность перегрева двигателя и коробки передач, следует переключиться на пониженную передачу и снизить скорость примерно до 70 км/ч (45 миль/ч).

Если масса вашего прицепа превышает максимально разрешенную массу прицепа без тормозной системы, и на автомобиле установлена автоматическая коробка передач, то во время буксировки прицепа следует пользоваться положением D (Движение).

Использование положения D (Движение) во время буксировки прицепа поможет уменьшить до минимума накопление тепла и продлить срок службы коробки передач.

### ВНИМАНИЕ

- **Чтобы не допустить перегрева двигателя при буксировке прицепа на крутых склонах (с углом наклона более 6%), внимательно следите за указателем температуры охлаждающей жидкости. Если стрелка указателя начнет приближаться к зоне H, то, при первой безопасной возможности, сверните на обочину, остановитесь и дайте двигателю поработать на холостом ходу до его охлаждения. Продолжить движение можно будет после достаточного охлаждения двигателя.**
- **Для снижения вероятности перегрева двигателя и коробки передач, выбор скорости движения не-обходимо делать с учетом массы прицепа и крутизны склона.**

### **Парковка на склонах**

Как правило, если автомобиль снабжен прицепом, его парковка на склонах недопустима. Непредвиденное скатывание автомобиля с прицепом вниз по склону может привести серьезным травмам и гибели людей.

#### **⚠ ОСТОРОЖНО**

**- Парковка на склонах**

**Парковка автомобиля с прицепом на склоне может привести к тяжелым травмам или смерти людей в случае, если ослабнут тормоза прицепа.**

Тем не менее, если автомобиль с прицепом необходимо припарковать на склоне, следует выполнить следующие действия:

1. Остановите автомобиль в месте парковки. Поверните рулевое колесо в направлении бордюра (вправо, при парковке в сторону подножия склона; влево, при парковке в сторону вершины).
2. Переключить транспортное средство на Р (парковка) для автоматической трансмиссии.
3. Задействуйте стояночный тормоз и выключите двигатель.
4. Поместите колодки под колеса прицепа со стороны подножия склона.
5. Запустите двигатель. Удерживая тормоз, переведите рычаг в нейтральное положение, отпустите стояночный тормоз и медленно отпускайте тормоз до тех пор, пока колодки под колесами прицепа полностью не воспримут нагрузку.
6. Повторно привести рабочий тормоз в действие, повторно привести стояночный тормоз в действие и переключать транспортное средство на Р (парковка) для автоматической трансмиссии.
7. Остановите двигатель, отпустите тормоз. Стояночный тормоз не выключайте.

#### **⚠ ОСТОРОЖНО**

**- Стояночный тормоз**

**Опасно выходить из автомобиля, если стояночный тормоз включен не полностью.**

**При работающем двигателе автомобиль может внезапно поехать. Вы, а также и другие люди можете получить серьезную или смертельную травму.**

**Перед троганием с места парковки на склоне**

1. Когда автоматическая трансмиссия переключена на Р (парковка), применить тормоз и удерживать педаль тормоза, в то время как:
  - Запускаете двигатель;
  - Переключаетесь на передачу; и
  - Отпускаете стояночный тормоз.
2. Медленно снимите ногу с педали тормоза.
3. Едьте медленно, пока прицеп не отъедет от колодок.
4. Остановитесь и попросите кого-нибудь подобрать и убрать колодки.

**Техническое обслуживание при буксировке прицепа**

В условиях регулярной буксировки прицепа автомобиль будет чаще нуждаться в техобслуживании. Важно обращать особое внимание на проверку уровней моторного масла, жидкости в автоматической коробке передач, смазочного материала моста и охлаждающей жидкости. Кроме того, очень важно часто проверять состояние тормозов. В данном руководстве описан каждый пункт проверки, которые можно легко найти по Содержанию. Если Вы буксируете прицеп, перед началом поездки полезно просмотреть эти разделы.

Не забывайте также поддерживать в хорошем состоянии прицеп и сцепное устройство. Следуйте прилагающейся программе технического обслуживания прицепа и периодически проверяйте его состояние. Желательно проводить проверку ежедневно перед началом движения. Самое важное, чтобы были затянуты все гайки и болты сцепного устройства.

**ВНИМАНИЕ**

- *По причине повышения нагрузки в случае буксировки прицепа в жаркие дни и на подъемах возможен перегрев двигателя. Если указатель охлаждающей жидкости показывает перегрев, отключите кондиционер и остановитесь в безопасном месте для охлаждения двигателя.*
- *При буксировке следует более часто проверять уровень жидкости в коробке передач.*
- *Если автомобиль не оснащен кондиционером, вам следует установить вентилятор конденсатора для улучшения работы двигателя при буксировке прицепа.*

### Если Вы решили буксировать прицеп

Далее приведены несколько важных правил буксировки прицепов:

- Подумайте об использовании устройства демпфирования колебаний прицепа. Информацию о них можно получить у продавца сцепных устройств.
- В течение первых 2000 км (1200 миль) пробега автомобиля нельзя ничего буксировать, нужно дать возможность двигателю правильно пройти обкатку. Невыполнение данного предостережения может привести к серьезному повреждению двигателя и коробки передач.
- Для получения необходимой информации о дополнительных приспособлениях при буксировке прицепа, таких как комплект для буксировки и т.д., обратитесь к авторизованному дилеру компании KIA.
- Всегда двигайтесь с умеренной скоростью (не более 100 км/ч (60 миль/ч)).
- Не превышайте 70 км/ч (45 миль/ч) или принятый предел скорости при буксировке на протяженном подеме.

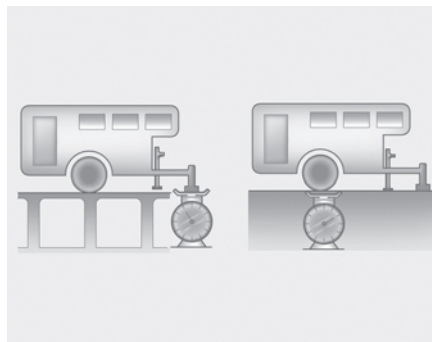

#### *Масса прицепа*

Какова безопасная масса прицепа? Его масса никогда не должна превышать максимальной массы прицепа с тормозной системой. Но даже в этом случае он может быть слишком тяжел.

Все зависит от того, как будет использоваться прицеп. Например, важными факторами являются скорость, высота над уровнем моря, качество дорог, температура наружного воздуха и то, насколько часто автомобиль используется с прицепом. Оптимальная масса прицепа также зависит от имеющегося в автомобиле специального оборудования.

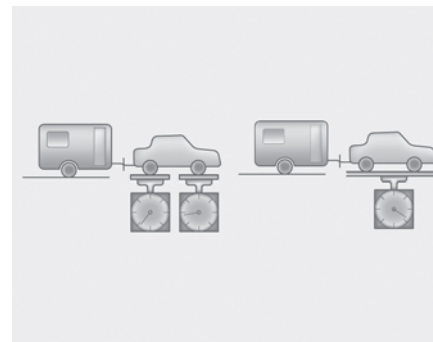

#### *Опорная нагрузка от дышла прицепа*

Опорная нагрузка от дышла любого прицепа на сцепное устройство является важным параметром, который необходимо измерить, так как он влияет на общую массу (GVW) автомобиля. Масса GVW включает собственную массу автомобиля, массу любого находящегося в нем груза и массу перевозимых в автомобиле людей. В случае использования прицепа, к общей массе автомобиля GVW необходимо добавить опорную нагрузку от дышла прицепа, так как автомобиль будет перевозить и этот вес.

Вес дышла прицепа должен составлять не более 10% от полного веса загруженного прицепа, в пределах максимальной нагрузки на дышло прицепа. После загрузки прицепа, взвесьте его и отдельно измерьте опорную нагрузку от дышла, чтобы убедиться в правильности распределения веса. Если распределение веса неправильное, его можно просто изменить, передвинув некоторые предметы в прицепе.

**⚠ ОСТОРОЖНО - Прицеп**

- **Никогда не нагружайте прицеп в задней части больше, чем в передней. На переднюю часть прицепа должно приходиться примерно 60% общей массы прицепа; а на заднюю часть прицепа - примерно 40% общей массы прицепа.**
- **Никогда не перегружайте прицеп более пределов, установленных для прицепов и сцепных устройств. Неправильная нагрузка может привести к повреждению автомобиля и/или травмам. Проверяйте массы и нагрузки на общедоступных весах или на оборудованных весами постах инспекции дорожного движения.**
- **Неправильно загруженный прицеп может стать причиной потери управления автомобилем.**

### МАССА АВТОМОБИЛЯ

E160000AUN

В этом разделе приведены указания по правильной загрузке автомобиля и/или прицепа, позволяющие удерживать массу нагруженного автомобиля в пределах номинальных конструктивных параметров, с прицепом или без него. Правильно нагруженный автомобиль обеспечит максимальное использование конструктивных характеристик автомобиля. Перед загрузкой автомобиля, ознакомьтесь со следующими терминами, относящимся к массовым параметрам автомобиля, с прицепом или без него, указываемых в технических характеристиках автомобиля и в табличке соответствия стандартам:

E160100AUN

#### **Собственная масса базового автомобиля**

Это масса автомобиля с полным топливным баком и со всем стандартным оборудованием. В нее не входит масса пассажиров, груза и дополнительного оборудования.

E160200AUN

#### **Собственная масса полностью снаряженного автомобиля**

Масса нового, только что приобретенного автомобиля, включая все послепродажное оборудование.

E160300AUN

#### **Масса груза**

Масса всего добавленного к собственной массе базового автомобиля, включая груз и дополнительное оборудование.

E160400AUN

#### **Полная нагрузка на мост (GAW)**

Полная нагрузка на каждый мост (передний и задний) - включая собственную массу полностью снаряженного автомобиля и всю полезную нагрузку.

E160500AUN

#### **Полная номинальная нагрузка на мост (GAWR)**

Максимально допустимая нагрузка, которая может быть приложена к одному мосту (переднему или заднему). Эти значения приведены в табличке соответствия.

Полная нагрузка на каждый мост никогда не должна превышать полной номинальной нагрузки на мост (GAWR).

E160600AUN

#### **Полная масса автомобиля (GVW)**

Собственная масса базового автомобиля плюс фактическая масса груза и пассажиров.



E160700AUN

**Номинальная полная масса автомобиля (GVWR)**

Максимально допустимая масса полностью загруженного автомобиля (включая все опции, оборудование, пассажиров и груз). Номинальная полная масса автомобиля GVWR указана в табличке соответствия, расположенной на боковом пороге водительской двери (или передней пассажирской двери).

E160800AHM

**Перегрузка****⚠ ОСТОРОЖНО - Масса автомобиля**

Полная номинальная нагрузка на мост (GAWR) и номинальная полная масса автомобиля (GVWR) указаны на прикрепленной к двери водителя табличке производителя (или передней пассажирской двери). Превышение этих номинальных значений может привести к аварии или повреждению автомобиля. Вы можете рассчитать массу груза, взвесив загружаемые предметы (и пассажиров) перед тем как они будут размещены в автомобиле. Будьте внимательны, чтобы не перегрузить автомобиль.

Сигнализация при остановке на дороге / 6-2

В случае непредвиденного случая во  
время движения / 6-3

Если не удастся запустить двигатель / 6-4

Запуск двигателя от внешнего  
источника электроэнергии / 6-5

Если двигатель перегревается / 6-8

Если спущена шина / 6-9

Буксировка / 6-19

**Действия в непредвиденных случаях**

**6**

### СИГНАЛИЗАЦИЯ ПРИ ОСТАНОВКЕ НА ДОРОГЕ



F010100ASA

#### **Аварийная световая сигнализация**

Аварийная световая сигнализация предупреждает других водителей о необходимости повышенного внимания при приближении, обгоне и проезде мимо автомобиля.

Ее нужно использовать при любых аварийных работах или остановках на обочине.

Нажать выключатель световой сигнализации можно при любом положении ключа зажигания. Выключатель световой сигнализации находится на центральной консоли панели выключателей. Все указатели поворота включатся одновременно.

- Аварийная световая сигнализация действует независимо от движения автомобиля.
- Во время работы аварийной световой сигнализации указатели поворота не работают.

## В СЛУЧАЕ НЕПРЕДВИДЕННОГО СЛУЧАЯ ВО ВРЕМЯ ДВИЖЕНИЯ

F020100AUN-EU

### Если двигатель заглох на перекрестке или переезде

Если двигатель заглох на перекрестке или переезде, установите рычаг переключения передач в положение N (Нейтраль) и затем вручную переместите автомобиль в безопасное место.

F020200AHM

### Если на ходу спустила шина

Если шина спускает прямо на ходу:

1. Уберите ногу с педали газа и дайте автомобилю сбавить ход, продолжая ехать прямо. Не пытайтесь сразу же тормозить и съехать с дороги, это может привести к потере управления. После снижения скорости автомобиля до безопасного уровня начинайте осторожно тормозить и съезжать с дороги. Припаркуйтесь на твердом и ровном участке земли как можно дальше от дороги. Если Вы на разделенном скоростном шоссе, не паркуйтесь между двумя полосами.
2. После остановки автомобиля включите аварийную световую сигнализацию и стояночный тормоз, а коробку передач поставьте в положение P (Парковка).
3. Высадите всех пассажиров из автомобиля. Проследите, чтобы все они вышли на сторону, где нет дорожного движения.
4. При замене спущенной шины следуйте указаниям в этом разделе.

F020300AUN

### Если двигатель заглохнет на ходу

1. Постепенно снизьте скорость, продолжая ехать прямо. Осторожно съезжайте с дороги в безопасное место.
2. Включите аварийную световую сигнализацию.
3. Попытайтесь снова завести двигатель. Если автомобиль не заработает, свяжитесь с авторизованным дилером компании KIA или поищите другую квалифицированную помощь.

## ЕСЛИ НЕ УДАЕТСЯ ЗАПУСТИТЬ ДВИГАТЕЛЬ

F030100АНМ

### Если двигатель не запускается или вращается медленно

1. Если в автомобиле установлена автоматическая коробка передач, поставьте рычаг переключения передач в положение N (Нейтраль) или P (Парковка), и включите аварийный тормоз.
2. Проверьте чистоту и надежность подключения контактов батарейного кабеля.
3. Включите освещение салона. Если свет тускнеет или гаснет при работе стартера, батарея разряжена.
4. Проверьте контакты стартера, они должны быть прочно соединены.
5. Не толкайте и не тяните автомобиль для запуска двигателя. См. инструкции "Запуск двигателя от внешнего источника электроэнергии".

### ОСТОРОЖНО

Если двигатель не запускается, не толкайте и не тяните автомобиль для его запуска. Это может привести к столкновению или другим повреждениям. Запуск двигателя таким образом может также вызвать перегрузку каталитического нейтрализатора и создать опасность возникновения пожара.

F030200АНМ

### Если двигатель вращается нормально, но не запускается

1. Проверьте уровень топлива.
2. Повернув ключ зажигания в положение LOCK (Блокировка), проверьте все соединения, катушку и свечи зажигания. Восстановите разъединенные или ослабленные соединения.
3. Проверьте топливopровод в отсеке двигателя.
4. Если двигатель все равно не запускается, свяжитесь с авторизованным дилером компании KIA или поищите другую квалифицированную помощь.

## ЗАПУСК ДВИГАТЕЛЯ ОТ ВНЕШНЕГО ИСТОЧНИКА ЭЛЕКТРОЭНЕРГИИ



F040000AUN

Подключайте кабели в прямой последовательности нумерации, а отсоединяйте - в обратной.

F040100AHM

### Запуск двигателя от внешнего источника

Такой способ запуска двигателя может представлять опасность, если он производится неправильно. Поэтому, чтобы при запуске двигателя от внешнего источника не нанести вред себе, автомобилю и аккумуляторной батарее, делайте это приведенным ниже образом. При наличии сомнений, мы настоятельно рекомендуем доверить эти операции опытному специалисту или службе буксировки.

### ⚠ ВНИМАНИЕ

*Используйте только 12-вольтную систему внешнего питания. Если Вы подадите 24-вольтовое питание (две 12-вольтовые батареи, соединенные последовательно, или 24-вольтовый мотор-генераторный агрегат) на 12-вольтовые стартер, систему зажигания и другие части электрооборудования, то это может привести к неисправимому повреждению последних.*

### ⚠ ОСТОРОЖНО

- Аккумуляторная батарея

Никогда не пытайтесь проверить уровень электролита в аккумуляторной батарее, поскольку это может привести к ее разрыву или взрыву, опасному получением тяжелой травмы.

### ⚠ ОСТОРОЖНО

- Аккумуляторная батарея

- Не допускайте открытого огня или искр вблизи аккумуляторной батареи. Она выделяет газообразный водород, который может взорваться в их присутствии. Во избежание серьезных травм и повреждения автомобиля выполняйте эти указания в точности! Если вы не уверены, как правильно выполнять данную операцию, обратитесь за квалифицированной помощью. Автомобильные аккумуляторные батареи содержат серную кислоту.

(Продолжение)

### (Продолжение)

Она ядовита и обладает коррозионным действием. При запуске двигателя от внешнего источника, надевайте защитные очки и следите за тем, чтобы кислота не попала на кожу, одежду или автомобиль.

- Не пытайтесь запустить двигатель от внешнего источника в случаях замерзания или низкого уровня электролита разряженной батареи; она может разорваться или взорваться.

F040101AHM

### **Процедура запуска двигателя от внешнего источника**

1. Убедитесь, что напряжение внешней батареи равно 12 В, и заземлите ее минусовой вывод.
2. Если внешняя батарея находится на другом автомобиле, не допускайте их соприкосновения.
3. Отсоедините все электрические нагрузки, ненужные в данный момент.
4. Присоедините кабели для запуска двигателя от внешнего источника (соединительные кабели) в точно такой последовательности, как показано на рисунке. Сначала присоедините один конец соединительного кабеля к плюсовому выводу разряженной аккумуляторной батареи (1), затем присоедините другой его конец к плюсовому выводу внешней батареи (2).

Затем присоедините один конец другого соединительного кабеля к минусовому выводу внешней батареи (3), а другой ее конец - к твердой неподвижной металлической части (например, кронштейну подъема двигателя), расположенной вдали от нее (4). Не присоединяйте его к частям, которые придут в движение после начала проворачивания коленвала, а также вблизи таких частей.

Не дотрагивайтесь концами соединительных кабелей до чего-либо, кроме соответствующих выводов батарей и точек заземления. Присоединяя кабели, не наклоняйтесь над батареями.



### **ВНИМАНИЕ**

- Кабели аккумуляторной батареи

**Не соединяйте минусовые выводы разряженной и внешней аккумуляторных батарей. Это может привести к перегреву и растрескиванию разряженной батареи, сопровождаемому выбросом кислоты.**

5. Запустите двигатель от внешней батареи и дайте ему поработать с частотой вращения 2 000 об/мин, после чего запустите двигатель от разряженной батареи.

*Если причина разряда вашей батареи неясна, обратитесь к авторизованному дилеру компании KIA для проверки автомобиля.*

F040200AHM-EU

### **Запуск двигателя буксировкой**

Таким способом нельзя запускать двигатели автомобилей с автоматической коробкой передач.

Следуйте инструкциям, приведенным в этом разделе относительно запуска двигателя от внешнего источника.

**⚠ ОСТОРОЖНО**

**Никогда не буксируйте автомобиль для запуска его двигателя, поскольку в результате резкого броска вперед после запуска возможно его столкновение с буксирующим автомобилем.**



### ЕСЛИ ДВИГАТЕЛЬ ПЕРЕГРЕВАЕТСЯ

F050000АНМ

Если указатель температуры показывает на перегрев, происходит снижение мощности, слышится громкое гудение или стук, скорее всего, перегрелся двигатель. В этом случае следует:

1. При первой же безопасной возможности съехать на обочину и остановиться.
2. Установите рычаг переключения передач в положение Р (Парковка) и включите стояночный тормоз. Если система кондиционирования включена, выключите ее.
3. Остановить двигатель, если охлаждающая жидкость вытекает под днище или из-под капота идет пар. Нельзя открывать капот до прекращения вытекания охлаждающей жидкости и выхода пара. Если нет признаков утечки охлаждающей жидкости и пара, оставить двигатель работающим и проверить работу охлаждающего вентилятора двигателя. Выключить двигатель, если вентилятор не работает.

4. Проверить наличие приводного ремня водяного насоса. Если он на месте, проверить его натяжение. Если приводной ремень в нормальном состоянии, проверить радиатор, шланги и днище автомобиля на наличие утечек охлаждающей жидкости. (При выключении работающего кондиционера с него будет стекать холодная вода. Это - нормально.)

#### **ОСТОРОЖНО**

**Чтобы избежать травмирования во время работы двигателя, держите волосы, руки и одежду подальше от движущихся частей, таких как вентилятор и приводные ремни.**

5. Если порван приводной ремень водяного насоса или происходит утечка охлаждающей жидкости, немедленно остановить двигатель и обратиться за помощью к ближайшему авторизованному дилеру компании KIA.

#### **ОСТОРОЖНО**

**Не снимайте крышку радиатора при горячем двигателе. Может произойти выброс охлаждающей жидкости из отверстия, что приведет к сильным ожогам.**

6. Если невозможно установить причину перегрева, подождите, пока температура двигателя вернется к норме. Затем, в случае утечки охлаждающей жидкости, аккуратно долейте ее в бачок, чтобы довести уровень жидкости до половинной отметки.
7. Осторожно продолжайте движение, следя за появлением признаков перегрева. Если перегрев повторится, обратитесь за помощью к авторизованному дилеру компании KIA.

#### **ВНИМАНИЕ**

**При значительной потере охлаждающей жидкости, указывающей на утечку в системе охлаждения, необходимо как можно быстрее пройти проверку у авторизованного дилера KIA.**

## ЕСЛИ СПУЩЕНА ШИНА



F070100AEN

### Домкрат и инструменты

Домкрат, рукоятка домкрата и колесный ключ хранятся в багажнике. Для доступа к оборудованию, приподнимите крышку багажника.

- (1) Рукоятка домкрата
- (2) Домкрат
- (3) Колесный ключ

F070101BHM

### Инструкции по эксплуатации домкрата

Домкрат предназначен только для аварийной замены колеса.

Правильное хранение домкрата предотвратит его “громоухание” при движении автомобиля.

Выполнение инструкций по эксплуатации домкрата уменьшит риск получения травмы.

### **⚠ ОСТОРОЖНО - Замена шин**

- **Никогда не проводите ремонт автомобиля на полосе дороги или шоссе.**
- **Для замены шины всегда съезжайте с дороги на обочину. Домкратом можно пользоваться на ровном, твердом грунте. При отсутствии твердого, ровного места на обочине обратитесь за помощью в службу буксировки.**
- **Пользуйтесь специально предназначенными для домкрата местами спереди и сзади автомобиля; никогда не упирайте домкрат в бамперы и любые другие части автомобиля.**

(Продолжение)

### (Продолжение)

- Автомобиль может легко скатиться с домкрата и стать причиной серьезной травмы или смерти. Нельзя подсовывать какую-либо часть тела под приподнятый домкратом автомобиль, необходимо использовать опорные стойки.
- Нельзя включать зажигание и запускать двигатель, пока автомобиль стоит на домкрате.
- Никому нельзя оставаться в стоящем на домкрате автомобиле.
- Убедитесь, что все дети находятся в безопасном месте вдали от дороги и от автомобиля, который собираются поднять домкратом.

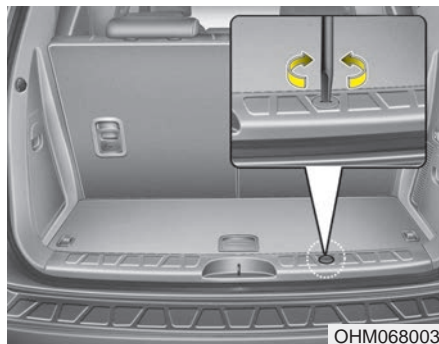

F070200AHM

### Извлечение и хранение запасной шины

Запасное колесо хранится под автомобилем, сразу под багажным отделением.

Для извлечения запасного колеса:

1. Откройте дверцу багажника.
2. Найдите пластмассовый колпачок шестигранного болта и снимите его.

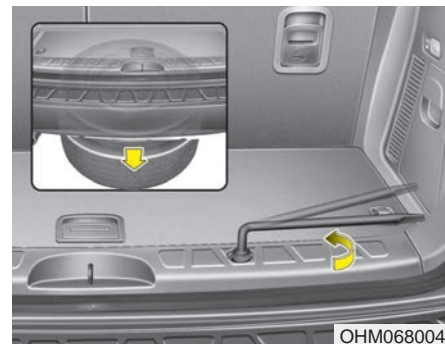

3. Чтобы опустить запасное колесо, ослабьте болт колесным ключом.

Поворачивайте ключ против часовой стрелки до соприкосновения запасного колеса с землей.

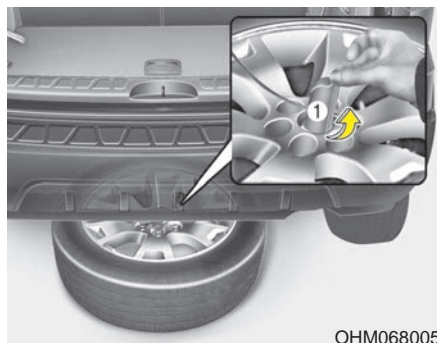

ОНМ068005

4. После соприкосновения запасного колеса с землей продолжайте поворачивать ключ против часовой стрелки и вытащите запасное колесо наружу. Не вращайте ключ слишком быстро, этим можно повредить контейнер для запасного колеса.
5. Вытащите из центральной части колеса фиксатор (1).

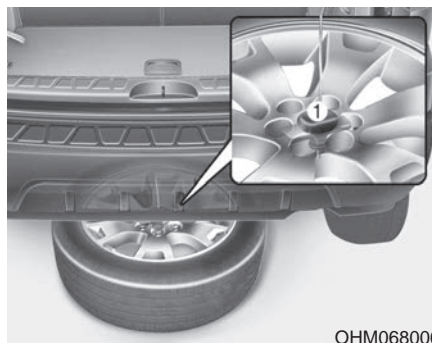

ОНМ068006

Чтобы разместить запасное колесо для хранения:

1. Положите колесо на землю ниппелем вверх.
2. Положите колесо под автомобиль и вставьте фиксатор (1) через центр колеса.
3. Поворачивайте ключ по часовой стрелке до щелчка.

### **⚠ ОСТОРОЖНО**

Для предотвращения “громыхания” запасного колеса убедитесь, что фиксатор колеса хорошо центрирован. Иначе запасное колесо может выпасть из контейнера и стать причиной дорожно-транспортного происшествия.

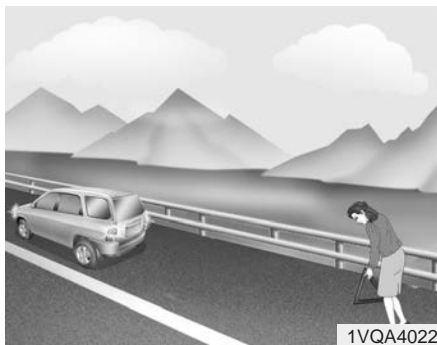

F070300BHM

### Замена шин

1. Припаркуйтесь на ровном участке и надежно включите стояночный тормоз.
2. Установите рычаг переключения передач в положение Р (Парковка).
3. Включите аварийную световую сигнализацию.



4. Достаньте из автомобиля колесный ключ, домкрат, рукоятку домкрата и запасное колесо.
5. Заблокируйте спереди и сзади колесо, диагонально противоположное месту установки домкрата.

### **⚠ ОСТОРОЖНО** - ЗАМЕНА ШИНЫ

- Для предотвращения движения автомобиля во время замены колеса всегда включайте ручной тормоз полностью и блокируйте колесо, диагонально противоположное заменяемому.
- Рекомендуется подпирать колеса автомобиля тормозными колодками и не оставлять в нем никого при подъеме автомобиля домкратом.



6. Ослабьте каждую колесную гайку одним оборотом против часовой стрелки, но не откручивайте их до конца до отрыва колеса от земли.

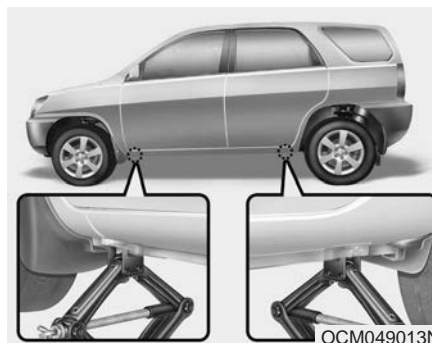

7. Установите домкрат в переднее или заднее положение для домкрата, ближайшее к заменяемому колесу. Ставьте домкрат в специально предназначенных местах под рамой. Места для установки домкрата представляют собой приваренные к раме пластины с двумя выступами и приподнятым краем для контакта с домкратом.

**⚠ ОСТОРОЖНО**  
**- МЕСТО РАСПОЛОЖЕНИЯ**  
**ДОМКРАТА**

Для уменьшения риска получения травмы не используйте ничего, кроме домкрата из комплекта автомобиля, установленного в специально предназначенном для него месте; никогда не ставьте домкрат под какой-либо другой частью автомобиля.



ОСМ054012

8. Вставив рукоятку домкрата и поворачивая ее по часовой стрелке, поднимайте автомобиль до тех пор, пока колесо не оторвется от земли.

Это расстояние составляет примерно 30 мм (1,2 дюйма). Перед тем как откручивать колесные гайки, убедитесь в устойчивости автомобиля и в отсутствии возможностей его передвижения или соскальзывания.

9. Ослабьте колесные гайки и открутите их вручную. Плавно снимите колесо со шпилек и положите его плашмя, чтобы оно не укатилось. Для установки колеса на ступицу возьмите запасное колесо, совместите отверстия со шпильками и надвиньте колесо на них. При возникновении затруднений слегка наклоните колесо и совместите верхнее отверстие в колесе с верхней шпилькой. Затем покачайте колесо из стороны в сторону и надвиньте его на другие шпильки.

### **⚠ ОСТОРОЖНО**

- У колес могут быть острые края. Чтобы не получить тяжелую травму, обращайтесь с ними осторожно.
- Перед установкой убедитесь в отсутствии инородных тел на ступице или на колесе (например, грязи, смолы, гравия и т.д.), что может помешать прочному соединению колеса со ступицей. Если что-то такое имеется, уберите. При плохом соприкосновении монтажных поверхностей колеса и ступицы возможно ослабление колесных гаек с потерей колеса. Потеря колеса может привести к потере управления автомобилем. Это может стать причиной тяжелой травмы или смерти.

10. Для переустановки колеса придерживайте его на шпильках, накрутите на них колесные гайки и затяните их вручную. Для уверенности в плотной посадке подергайте колеса, затем снова как можно сильнее затяните гайки вручную.
11. Поворачивая колесный ключ против часовой стрелки, опустите автомобиль на землю.



Затем установите ключ в соответствии с рисунком и затяните колесные гайки. Следите, чтобы торцевая насадка плотно обхватывала гайку. Не вставляйте на рукоятку ключа и не удлиняйте ее трубой. Обойдите вокруг автомобиля, затягивая каждую гайку согласно порядку номеров, представленному на рисунке, до полной затяжки всех гаек. Затем дважды проверьте затяжку каждой гайки. После замены колес как можно скорее обратитесь к авторизованному дилеру компании KIA, чтобы затянуть колесные гайки на нужный момент.

**Момент затяжки колесных гаек:**  
9 - 11 кгс м (65 - 79 фунт-фут)

При наличии манометра снимите колпачок с ниппеля и проверьте давление в шине. Если давление ниже нормы, доедьте на небольшой скорости до ближайшей станции техобслуживания и накачайте шину до нужного давления. Если оно слишком высокое, доведите его до нормы. После проверки и корректировки давления в шине не забывайте надевать колпачок ниппеля. Если колпачок не заменить, в вентиль шины может попасть грязь и пыль, вследствие чего из шины может выходить воздух. При потере колпачка ниппеля купите новый и наденьте его как можно скорее.

После замены шины закрепите спущенное колесо в предназначенном для него месте и положите обратно на свои места домкрат и инструменты.



 **ВНИМАНИЕ**

*У колесных шпилек и гаек вашего автомобиля метрическая резьба. Во время снятия колеса проследите, чтобы затем установить те же самые гайки, а при их замене - гайки с метрической резьбой и аналогичным типом фаски. Установка гайки с неметрической резьбой на шпильку с метрической резьбой, или наоборот, не обеспечит надежного соединения колеса со ступицей и испортит шпильку так, что ее нужно будет заменить.*

*Имейте в виду, что у большинства колесных гаек неметрическая резьба. Будьте очень внимательны при проверке типа резьбы перед установкой купленных впоследствии колесных гаек или колес. Если сомневаетесь, проконсультируйтесь у авторизованного дилера KIA.*

 **ОСТОРОЖНО**  
**- КОЛЕСНЫЕ ШПИЛЬКИ**

**Повреждение шпилек может приводить к потере их способности удерживать колесо. Это может привести к потере колеса, столкновению и тяжелым травмам.**

Для предотвращения "громыхания" домкрата, рукоятки домкрата, колесного ключа и запасного колеса складывайте их правильно.

 **ОСТОРОЖНО**  
**- Не отвечающее**

**требованиям давление в шине запасного колеса**  
Как можно скорее после установки запасного колеса проверьте давление в шине. При необходимости отрегулируйте его до заданного значения. Обратитесь к разделу 8 "Шины и колеса".

F070301AHM

**Важно - использование компактного запасного колеса (при наличии)**

В комплектацию автомобиля входит компактное запасное колесо. Компактное запасное колесо занимает меньше места, чем колесо обычного размера. Это колесо меньше обычного и предназначено только для временного использования.

 **ВНИМАНИЕ**

- **При использовании компактного запасного колеса нужно ехать осторожно. При первой возможности компактное колесо нужно заменить на подходящее обычное колесо и обод.**
- **Не рекомендуется одновременно устанавливать более одного компактного запасного колеса на данный автомобиль.**

**⚠ ОСТОРОЖНО**  
 Уменьшенное запасное колесо должно использоваться только в случае повреждения одного из основных колес. Скорость автомобиля с установленным уменьшенным запасным колесом не должна превышать 80 км/ч. Поврежденное основное колесо должно быть отремонтировано или заменено как можно скорее, чтобы избежать поломки запасного колеса, которая может стать причиной травм или гибели людей.

Давление в шине компактного запасного колеса должно быть 420 кПа (60 фунтов на кв. дюйм).

**\* К СВЕДЕНИЮ**

После установки запасного колеса проверьте давление в его шине. При необходимости отрегулируйте его до заданного значения.

Соблюдайте следующие меры предосторожности при использовании компактного запасного колеса:

- Ни при каких обстоятельствах не превышайте скорость 80 км/ч (50 миль/ч); при более высокой скорости можно испортить шину.
- Убедитесь, что ваша скорость достаточно мала для безопасного движения в данных дорожных условиях. Любые дорожные опасности, такие как выбоины и осколки камней, могут серьезно повредить компактные запасные шины.
- Продолжительное использование этой шины может привести к ее выходу из строя, потере управления автомобилем и травмам.
- Не превышайте максимально допустимую нагрузку и грузоподъемность, указанную на боковине шины компактного запасного колеса.

- Избегайте переезда через препятствия. Диаметр компактного запасного колеса меньше диаметра обычного колеса, поэтому дорожный просвет уменьшается примерно на 25 мм (1 дюйм), что опасно повреждением автомобиля.
- Не мойте автомобиль с установленным запасным колесом в автоматической автомойке.
- Не ставьте колесные цепи на компактное запасное колесо. По причине его меньшего размера нельзя правильно установить колесную цепь. Это может повредить автомобиль и привести к потере цепи.
- Не используйте компактное запасное колесо на каком-либо другом автомобиле, потому что оно предназначено именно для Вашего автомобиля.

- Срок службы протектора на компактном запасном колесе короче, чем на обычном. Регулярно осматривайте компактное запасное колесо и заменяйте изношенные шины новыми такого же вида и размера, смонтированными на таких же дисках.
- Нельзя надевать временную запасную шину на любые другие колеса; также нельзя использовать стандартные шины, зимние шины, колпаки и декоративные кольца на временном запасном колесе. В противном случае возможно повреждение этих и других частей автомобиля.
- Не используйте более одного временного колеса одновременно.
- Нельзя ездить с прицепом, пока установлено временное колесо.

## БУКСИРОВКА



F080100АНМ-ЕЕ

### Служба буксировки

Если требуется аварийная буксировка, рекомендуется выполнять ее с помощью уполномоченного дилера KIA или коммерческой службы технической помощи. Соответствующий подъем и буксировка необходимы для предотвращения повреждения автомобиля. Рекомендуется использовать колесные тележки или кузов-платформу.

В случае автомобилей с постоянной работой полного привода буксировку необходимо выполнять так, чтобы все колеса были подняты, на буксировочной тележке. Также автомобиль можно установить на кузов-платформу, при этом все его колеса не должны касаться поверхности.

### ВНИМАНИЕ

**Запрещается выполнять буксировку автомобиля с постоянной работой полного привода, если колеса касаются поверхности. Это может привести к серьезным повреждениям коробки передач или системы полного привода.**

В случае автомобилей с приводом на два колеса или автомобилей с временным включением полного привода допускается выполнять буксировку так, чтобы передние колеса касались поверхности (без использования буксировочной тележки), а задние колеса были подняты над поверхностью.

В случае повреждения любого из компонентов колес или подвески под нагрузкой или буксировки автомобиля с задними колесами, касающимися поверхности, установите под задние колеса буксировочную тележку.

При буксировке с помощью коммерческих эвакуаторов без использования буксировочной тележки должна быть всегда поднята задняя часть автомобиля, а не передняя.



ОНМ068017

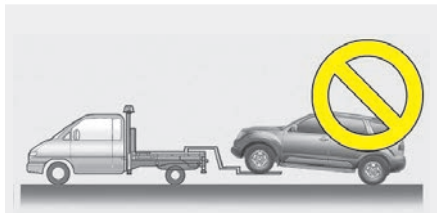

ОНМ068018

### **ВНИМАНИЕ**

- Не буксируйте автомобиль с помощью гибкой сцепки. Используйте оборудование для подъема колес или эвакуаторы.
- Не буксируйте автомобиль передом, оставив задние колеса на земле, так можно повредить автомобиль.

При аварийной буксировке автомобиля без использования буксирных тележек для колес:

1. Переведите ключ зажигания в положение АСС (Вспомогательное).
2. Установите рычаг переключения передач в положение N (Нейтраль).
3. В случае автомобиля с временным включением полного привода установите ручку переключения привода в положение 2H.
4. Снимите автомобиль со стояночного тормоза.

### **ВНИМАНИЕ**

*Если не установить рычаг переключения передач в положение N (Нейтраль) и не установить ручку переключения привода в положение 2H для временного включения полного привода, может возникнуть внутреннее повреждение коробки передач.*

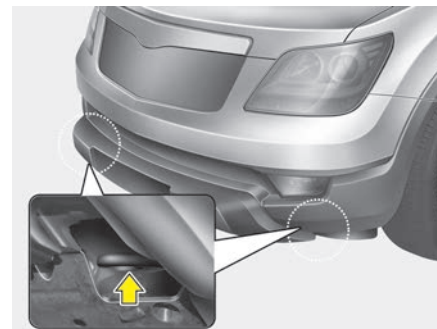

ОНМ068013L

F080300AHM

### **Аварийная буксировка**

Если необходима аварийная буксировка, рекомендуется пользоваться услугами авторизованного дилера KIA или коммерческой службы техпомощи.

Если при аварии буксирная служба помочь не может, автомобиль можно какое-то время буксировать с помощью троса или цепи, которые крепятся к аварийному буксирному крюку внизу передней части автомобиля. Будьте очень осторожны при буксировке автомобиля. Водитель должен сидеть в автомобиле, чтобы управлять им и нажимать педали.

Такой способ буксировки допустим только на дорогах с твердым покрытием на небольших расстояниях и малой скорости. Колеса, мосты, трансмиссия, рулевое управление и тормоза должны быть в хорошем состоянии.

- Не используйте буксирные крюки для вытаскивания автомобиля из грязи, песка или другой среды, из которой он не может выбраться самостоятельно.
- Избегайте ситуаций буксировки более тяжелого автомобиля более легким.
- Водителям обоих автомобилей нужно часто общаться друг с другом.

### **ВНИМАНИЕ**

- *Прикрепите буксирный трос к буксирному крюку.*
- *Использование для буксировки вместо буксирного крюка другой части автомобиля может испортить его кузов.*
- *Пользуйтесь только теми тросами или цепями, которые специально предназначены для буксировки автомобилей. Надежно прикрепите трос или цепь к имеющемуся буксирному крюку.*

- Перед аварийной буксировкой убедитесь, что крюк не сломан и не поврежден.
- Надежно прикрепите трос или цепь к крюку.
- Не дергайте крюк. Прикладывайте постепенное и равномерное усилие.
- Во избежание повреждения крюка не тяните его в стороны или в вертикальном направлении. Всегда тяните прямо вперед.

### **ОСТОРОЖНО**

Будьте очень осторожны при буксировке автомобиля.

- Избегайте резких стартов и других маневров, накладывающих дополнительную нагрузку на аварийный буксирный крюк, трос или цепь. Крюк, буксирный трос или цепь могут сломаться и причинить серьезные травмы или повреждения.
- Если неисправный автомобиль не может двигаться, не продолжайте буксировку принудительно. Обратитесь за помощью к авторизованному дилеру компании KIA или профессиональную эвакуационную службу.
- Буксируйте автомобиль как можно более прямо.
- Не стойте рядом с автомобилем во время буксировки.

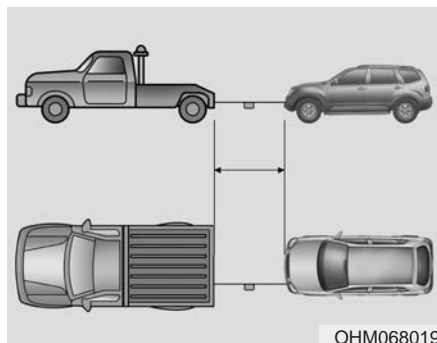

ОНМ068019

- Длина буксирного троса не должна превышать 5 м (16 футов). Для заметности прикрепите белую или красную ткань (шириной около 30 см (12 дюймов)) посередине троса.
- Едьте аккуратно, чтобы при буксировке не ослабевал буксирный трос.

F080301BHM

### **Меры предосторожности при буксировке аварийного автомобиля**

- Поверните ключ зажигания в положение АСС (Вспомогательное), чтобы не заблокировалось рулевое колесо.
- Установите рычаг переключения передач в положение N (Нейтраль).
- Снимите автомобиль со стояночного тормоза.
- Нажимайте педаль тормоза с силой больше обычной из-за ослабления работы тормоза.
- Для рулевого управления потребуется больше усилий из-за отключения системы гидроусиления руля.
- Если Вы спускаетесь вниз по длинному склону, эффективность работы тормозов снизится из-за их перегрева. Чаще останавливайтесь и давайте тормозам остыть.



### **ВНИМАНИЕ- Автоматическая коробка передач**

- **Буксировка автомобиля на всех четырех колесах допускается только передним ходом. Убедитесь, что ключ зажигания находится в положении АСС (Вспомогательное) и рулевое колесо разблокировано. Водитель должен сидеть в буксируемом автомобиле, чтобы управлять им и нажимать педали.**
- **Во избежание серьезных повреждений механической коробки передач, скорость движения автомобиля при буксировке не должна превышать 15 км/ч (10 миль/ч).**
- **Перед буксировкой проверьте наличие утечек жидкости автоматической коробки передач под автомобилем. При наличии утечек жидкости автоматической коробки передач необходимо использовать кузов-платформу или буксировочную тележку.**

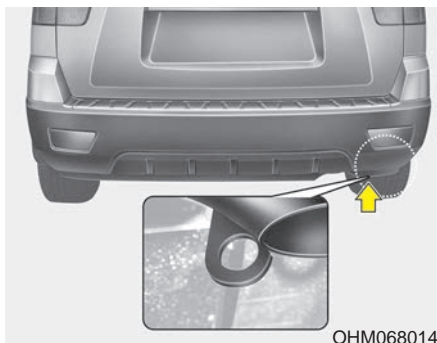

F080400АНМ

**Крюк для крепления к платформе (для буксировки на эвакуаторе)**

**⚠ ОСТОРОЖНО**

Не используйте для буксировки крюки под задней частью автомобиля. Эти крюки предназначены **ТОЛЬКО** для крепления к платформе. Если для буксировки использовать крепежные крюки, это приведет к повреждению крепежных крюков или заднего бампера, а также возможному травмированию людей.



Отсек двигателя / 7-2  
Комплекс работ по техническому обслуживанию / 7-4  
Техническое обслуживание, выполняемое владельцем автомобиля / 7-7  
Комплекс работ по периодическому техническому обслуживанию / 7-9  
Позиции периодического технического обслуживания / 7-18  
Система смазки двигателя / 7-22  
Жидкость системы охлаждения / 7-24  
Тормозная жидкость / 7-27  
Жидкость усилителя рулевого управления / 7-28  
Жидкость омывателя ветрового стекла / 7-30  
Стояночный тормоз / 7-31  
Топливный фильтр / 7-32  
Воздушный фильтр / 7-33

## Техническое обслуживание

7

Воздушный фильтр системы управления микроклиматом / 7-35  
Щётки стеклоочистителя / 7-37  
Аккумуляторная батарея / 7-40  
Колеса и шины / 7-43  
Плавкие предохранители / 7-57  
Лампы освещения / 7-67  
Уход за внешним видом автомобиля / 7-75  
Система снижения токсичности выбросов / 7-82

## ОТСЕК ДВИГАТЕЛЯ

### ■ Бензиновый двигатель (3,8L)



1. Расширительный бачок для жидкости системы охлаждения
2. Крышка маслозаливной горловины двигателя
3. Бачок для тормозной жидкости
4. Воздушный фильтр
5. Блок плавких предохранителей
6. Отрицательная клемма аккумуляторной батареи
7. Положительная клемма аккумуляторной батареи
8. Крышка радиатора
9. Масляный щуп
10. Бачок для жидкости усилителя рулевого управления
11. Бачок омывателя ветрового стекла

### ■ Бензиновый двигатель (4,6L)

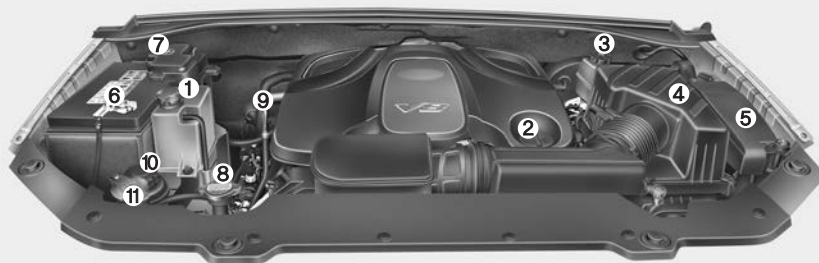

\* Моторный отсек конкретного автомобиля может отличаться, от приведенного на данной иллюстрации.

OHM018005N/OHM018004N

■ Дизельный двигатель (3,0L)



1. Расширительный бачок для жидкости системы охлаждения
2. Крышка масляной горловины двигателя
3. Топливный фильтр
4. Бачок для тормозной жидкости
5. Воздушный фильтр
6. Блок плавких предохранителей
7. Отрицательная клемма аккумуляторной батареи
8. Положительная клемма аккумуляторной батареи
9. Крышка радиатора
10. Масляный щуп
11. Бачок для жидкости усилителя рулевого управления
12. Бачок омывателя ветрового стекла

\* Моторный отсек конкретного автомобиля может отличаться, от приведенного на данной иллюстрации.

ОНМ018003

### КОМПЛЕКС РАБОТ ПО ТЕХНИЧЕСКОМУ ОБСЛУЖИВАНИЮ

G020000АНМ

При проведении любых работ по техническому обслуживанию или проверке технического состояния автомобиля следует проявлять наивысшую степень осторожности во избежание повреждения автомобиля или получения травм.

При наличии каких-либо сомнений в отношении проведения проверки технического состояния автомобиля или его обслуживания настоятельно рекомендуется, чтобы эти работы выполнялись авторизованными дилерами компании KIA.

В штат этих компаний входят специалисты, подготовленные компанией-производителем, а при проведении работ используются оригинальные запасные части. Для получения квалифицированной консультации или проведения качественного обслуживания обратитесь к авторизованному дилеру компании KIA.

Не отвечающее требованиям, незаконченное или недостаточное техническое обслуживание может привести к возникновению неисправностей, способных стать причиной повреждения автомобиля, дорожно-транспортного происшествия или получения травм.

G020100AUN

#### Ответственность владельца

#### \* К СВЕДЕНИЮ

**Владелец несет ответственность за проведение технического обслуживания автомобиля и хранение документации.**

Необходимо сохранять документы, подтверждающие проведение надлежащего технического обслуживания автомобиля в соответствии с картами периодического технического обслуживания, приведенными ниже. Эти данные необходимы для подтверждения соответствия требованиям к работам по ремонту и техническому обслуживанию, указанным в гарантийных обязательствах.

Более подробная информация о порядке осуществления гарантийного обслуживания приведена в буклете “Гарантийные обязательства и техническое обслуживание”.

Гарантийные обязательства не распространяются на работы по ремонту и регулировке, проводимые для устранения последствий технического обслуживания, не соответствующего требованиям производителя, или невыполнения необходимого технического обслуживания.

Рекомендуется проведение технического обслуживания и ремонта автомобиля авторизованными дилерами компании KIA. Авторизованные дилеры компании KIA соответствуют высоким требованиям стандартов качества, принятых компанией KIA, и обеспечиваются с ее стороны технической поддержкой. Это позволяет обеспечивать высокий уровень обслуживания.

G020200AUN

### **Меры предосторожности при проведении технического обслуживания владельцем автомобиля**

Неправильное или неполное проведение технического обслуживания может привести к возникновению неисправностей. В данном разделе даны указания по выполнению только наиболее простых операций по техническому обслуживанию.

Как уже пояснялось в данном разделе, некоторые виды работ могут выполняться только авторизованным дилером компании KIA с использованием специализированных инструментов и приспособлений.

### **\* К СВЕДЕНИЮ**

Неправильное техническое обслуживание, проводимое владельцем автомобиля в течение гарантийного срока, может влиять на действие гарантии. Более подробная информация о порядке осуществления гарантийного обслуживания приведена в буклете “Гарантийные обязательства и техническое обслуживание”, поставляемом с автомобилем. Если выполнение какого-либо вида работ по ремонту или техническому обслуживанию автомобиля вызывает у вас затруднение, обратитесь к авторизованному дилеру компании KIA.

### **⚠ ОСТОРОЖНО**

**- Работы по техническому обслуживанию**

- Проведение работ по техническому обслуживанию автомобиля может быть сопряжено с опасностью для здоровья. При выполнении некоторых видов работ вы можете получить серьезные травмы. При отсутствии у владельца автомобиля необходимых знаний и опыта или соответствующих инструментов и оборудования работы должны проводиться авторизованным дилером компании KIA.

(продолжение)

(продолжение)

- Выполнение работ под капотом при работающем двигателе может представлять опасность для здоровья. Опасность усиливается, если на вас надеты ювелирные изделия или свободная одежда. Они могут попасть в движущиеся детали и стать причиной травмы. Таким образом, если вам необходимо держать двигатель включенным при выполнении работ под капотом, убедитесь, что вы сняли все ювелирные изделия (особенно кольца, браслеты, часы и ожерелья), а также галстук, шарф и аналогичные элементы одежды, прежде чем приближаться к работающему двигателю или вентиляторам охлаждения.

G020300AEN

### **Меры предосторожности в отношении моторного отсека (дизельный двигатель)**

- Пьезофорсунка работает при высоком напряжении (максимум 200 В). Следовательно, могут произойти следующие несчастные случаи.
  - Непосредственный контакт с форсункой или проводкой форсунки может привести к удару электрическим током или поражению мышц или нервной системы.
  - Электромагнитная волна рабочей форсунки может привести к неисправности кардиостимулятора.
- Соблюдайте указанные ниже меры предосторожности во время проверки моторного отсека при работающем двигателе.
  - Запрещается прикасаться к форсунке, проводке форсунки и ЭБУ двигателя при работающем двигателе.
  - Запрещается отсоединять разъем форсунки при работающем двигателе.
  - Людям с кардиостимуляторами запрещается подходить близко к двигателю во время его запуска или работы.

### **ОСТОРОЖНО**

- Для автомобилей с дизельным двигателем

Не допускайте проведения работ по обслуживанию системы впрыска топлива при работающем двигателе или в пределах 30 секунд после его выключения. Насос высокого давления, топливный коллектор, форсунки и трубопроводы высокого давления находятся под действием высокого давления даже после выключения двигателя. Струя топлива, образующаяся в месте негерметичности, при контакте с телом человека может привести к серьезной травме. Люди с электронными стимуляторами сердца не должны приближаться более чем на 30 см к электронному блоку управления ECU или электрической проводке в двигательном отсеке при работающем двигателе, поскольку высокие токи в электронной системе управления двигателем могут создавать мощные магнитные поля.

## ТЕХНИЧЕСКОЕ ОБСЛУЖИВАНИЕ, ВЫПОЛНЯЕМОЕ ВЛАДЕЛЬЦЕМ АВТОМОБИЛЯ

G030000АНМ

Ниже даны перечни проверок технического состояния автомобиля, которые должны проводиться с указанной периодичностью владельцем или авторизованным дилером компании KIA для обеспечения безопасной и надежной работы автомобиля.

Помимо этого, ваш дилер должен принимать во внимание все неблагоприятные условия эксплуатации.

Данные проверки технического состояния, выполняемые владельцем автомобиля, в основном, не подпадают под действие гарантийных обязательств. В связи с этим, в некоторых случаях владелец должен будет оплатить выполнение работ, а также использованные детали и смазочные материалы.

### График технического обслуживания, проводимого владельцем автомобиля

G030101АНМ

#### *При заправке автомобиля топливом:*

- Проверьте уровень моторного масла.
- Проверьте уровень охлаждающей жидкости в бачке.
- Проверьте уровень жидкости в бачке омывателя ветрового стекла.
- Убедитесь, что все шины накачаны до нормального давления.

### **▲ ОСТОРОЖНО**

**Соблюдайте осторожность, проверяя уровень охлаждающей жидкости при горячем двигателе. Горячая охлаждающая жидкость и пар, выходящие под давлением из бачка, могут стать причиной ожога или другой травмы.**

G030102АНМ

#### *В процессе эксплуатации автомобиля:*

- Отмечайте все изменения в звуке выхлопа, а также появление запаха выхлопных газов в салоне.
- Следите за вибрацией рулевого колеса. Обращайте внимание на возрастание усилия, требуемого для поворота рулевого колеса, появление люфта в рулевом колесе, изменение его нейтрального положения.
- Обращайте внимание, не происходит ли постоянного небольшого “увода” автомобиля в одну сторону при движении по гладкой ровной дороге.
- Во время торможения прислушивайтесь к работе систем автомобиля, отмечайте появление необычных звуков, смещение в одну сторону, увеличение хода педали тормоза или возрастание усилия при ее нажатии.
- В случае ошибочного выбора передачи или каких-либо изменений в работе коробки передач проверьте уровень трансмиссионной жидкости.
- Проверьте работу автоматической коробки передач в режиме “Р” (парковка).

- Проверьте работу стояночного тормоза.
- Убедитесь в отсутствии следов утечек жидкостей под днищем автомобиля (вода, капающая из системы кондиционирования воздуха в процессе работы или после выключения, не является признаком неисправности).

G030103АНМ

***Не реже одного раза в месяц:***

- Проверьте уровень охлаждающей жидкости в расширительном бачке.
- Проверьте работу всех внешних осветительных приборов, включая стоп-сигналы, указатели поворота и лампы аварийной сигнализации.
- Проверьте давление воздуха во всех шинах, включая запасное колесо.

G030104АНМ

***Не реже двух раз в год  
(т.е. каждую весну и осень):***

- Проверьте гибкие шланги радиатора, отопителя и кондиционера на отсутствие утечек и повреждений.
- Проверьте работу омывателя и стеклоочистителя ветрового стекла. Очистите щетки стеклоочистителя куском чистой ткани, смоченной промывочной жидкостью.
- Проверьте регулировку фар.
- Проверьте глушитель, выхлопные трубы, кожухи и хомуты.
- Убедитесь в отсутствии износа и правильном функционировании поясно-плечевых ремней безопасности.
- Убедитесь в отсутствии износа шин и нормальной затяжке гаек крепления колес.

G030105АНМ

***Не реже одного раз в год:***

- Прочистите дренажные отверстия в кузове и дверях автомобиля.
- Смажьте петли и ограничители открытия дверей, а также петли капота.
- Смажьте замки и защелки дверей и капота.
- Смажьте резиновые уплотнители дверей.
- Перед началом теплого времени года проверьте систему кондиционирования воздуха.
- Проверьте уровень жидкости усилителя рулевого управления.
- Проверьте состояние и смажьте механические элементы управления автоматической коробки передач.
- Очистите аккумуляторную батарею и ее клеммы.
- Проверьте уровень тормозной жидкости.



## КОМПЛЕКС РАБОТ ПО ПЕРИОДИЧЕСКОМУ ТЕХНИЧЕСКОМУ ОБСЛУЖИВАНИЮ

G040000АНМ

Придерживайтесь графика технического обслуживания в обычном объеме, если автомобиль не эксплуатируется постоянно в одном из перечисленных ниже режимов. Если автомобиль регулярно эксплуатируется в одном из приведенных ниже режимов, следуйте графику технического обслуживания при тяжелых условиях эксплуатации.

- Регулярные поездки на малые расстояния.
- Эксплуатация автомобиля в условиях запыленности или в песчаных районах.
- Частое применение тормозов.
- Эксплуатация автомобиля в районах, в которых применяется соль или другие вещества, вызывающие коррозию.
- Эксплуатация в условиях плохих или грязных дорог.
- Эксплуатация автомобиля в горных районах.
- Продолжительные периоды работы двигателя в режиме холостого хода или движения автомобиля на малой скорости.

- Эксплуатация автомобиля в условиях климата, характеризующегося продолжительным периодом с низкой температурой воздуха и/или высокой влажностью.
- Эксплуатация более 50% общего времени в напряженном городском цикле при температуре воздуха выше 32°C (90°F).

*Если автомобиль эксплуатируется в одном из режимов, перечисленных выше, то проверку его технического состояния, замену или долив рабочих жидкостей следует проводить чаще, чем указано в графике технического обслуживания при эксплуатации в обычных условиях. После 96 месяцев или 120 000 км (80 000 миль) пробега продолжайте следовать предписанным интервалам технического обслуживания.*

G040100CHM-EE

**ГРАФИК ТЕХНИЧЕСКОГО ОБСЛУЖИВАНИЯ ПРИ ЭКСПЛУАТАЦИИ В ОБЫЧНЫХ УСЛОВИЯХ**

ПЕРИОДИЧНОСТЬ ТЕХНИЧЕСКОГО ОБСЛУЖИВАНИЯ		Количество месяцев или пробег, в зависимости от того, что наступит раньше								
		Месяцы	12	24	36	48	60	72	84	96
ПОЗИЦИЯ ОБСЛУЖИВАНИЯ		Мили x 1 000	10	20	30	40	50	60	70	80
		Км x 1 000	15	30	45	60	75	90	105	120
Приводные ремни *1				I		I		I		I
Моторное масло и масляный фильтр *2	Бензиновый двигатель		R	R	R	R	R	R	R	R
	Дизельный двигатель	Для стран Европы	Замена через каждые 20 000 км (12 500 миль) или 12 месяцев							
		Кроме стран Европы	Замена через каждые 10 000 км (6 000 миль) или 12 месяцев							
Воздушный фильтр			I	I	R	I	I	R	I	I
Свечи зажигания	Бензиновый двигатель	Замена через каждые 160 000 км (100 000 миль) *3								

I : Проверить, после чего, при необходимости, отрегулировать, отремонтировать, очистить или заменить.

R: Установить на место или заменить.

\*1 : Отрегулировать генератор переменного тока, рулевой механизм с гидроусилителем (и приводной ремень водяного насоса), а также приводной ремень кондиционера воздуха (при наличии).

Проверить, после чего, при необходимости, отремонтировать или заменить.

\*2 : Проверка уровня масла в двигателе и отсутствия утечек через каждые 500 км (350 миль) или перед продолжительной поездкой.

\*3 : Для вашего удобства замена может быть произведена до завершения указанного интервала при проведении технического обслуживания других узлов.

## ГРАФИК ТЕХНИЧЕСКОГО ОБСЛУЖИВАНИЯ ПРИ ЭКСПЛУАТАЦИИ В ОБЫЧНЫХ УСЛОВИЯХ (ПРОДОЛЖЕНИЕ)

ПОЗИЦИЯ ОБСЛУЖИВАНИЯ	ПЕРИОДИЧНОСТЬ ТЕХНИЧЕСКОГО ОБСЛУЖИВАНИЯ	Количество месяцев или пробег, в зависимости от того, что наступит раньше								
		Месяцы	12	24	36	48	60	72	84	96
		Мили x 1 000	10	20	30	40	50	60	70	80
		Км x 1 000	15	30	45	60	75	90	105	120
Зазор клапанов (3,8L)* <sup>4</sup>	Бензиновый двигатель	Проверка технического состояния через каждые 96 000 км (60 000 миль) или 48 месяцев * <sup>5</sup>								
Шланг вентиляции и крышка заливной горловины топливного бака			I			I		I		I
Воздушный фильтр системы вентиляции топливного бака	Бензиновый двигатель	I	I	R	I	I	R	I	I	
Шланги вакуумной системы и системы вентиляции картера двигателя	Бензиновый двигатель			I			I			
Вакуумные шланги (ведущие к системе EGR и корпусу дроссельной заслонки) (при наличии)		I	I	I	I	I	I	I	I	
Вакуумный насос и вакуумный шланг	Дизельный двигатель	I	I	I	I	I	I	I	I	

I : Проверить, после чего, при необходимости, отрегулировать, отремонтировать, очистить или заменить.

R : Установить на место или заменить.

\*<sup>4</sup> : При наличии сильного шума клапанов и/или вибрации двигателя проверьте и отрегулируйте при необходимости. Эту операция должна выполняться авторизованным дилером компании KIA.

\*<sup>5</sup> : Для вашего удобства замена может быть произведена до завершения указанного интервала при проведении технического обслуживания других узлов.

## ГРАФИК ТЕХНИЧЕСКОГО ОБСЛУЖИВАНИЯ ПРИ ЭКСПЛУАТАЦИИ В ОБЫЧНЫХ УСЛОВИЯХ (ПРОДОЛЖЕНИЕ)

ПОЗИЦИЯ ОБСЛУЖИВАНИЯ	ПЕРИОДИЧНОСТЬ ТЕХНИЧЕСКОГО ОБСЛУЖИВАНИЯ	Количество месяцев или пробег, в зависимости от того, что наступит раньше								
		Месяцы	12	24	36	48	60	72	84	96
		Мили x 1 000	10	20	30	40	50	60	70	80
		Км x 1 000	15	30	45	60	75	90	105	120
Масляный шланг топливного насоса	Дизельный двигатель	I	I	I	I	I	I	I	I	
Топливный фильтр	Бензиновый двигатель				R				R	
Фильтрующий элемент топливного фильтра*6	Дизельный двигатель		R		R		R		R	
Топливные трубопроводы, гибкие шланги и соединения		I	I	I	I	I	I	I	I	
Система охлаждения		Ежедневная проверка "Уровень охлаждающей жидкости и отсутствие утечек" Проверка "Водяной насос" при замене ремня привода насоса или ремня привода газораспределительного механизма								

I : Проверить, после чего, при необходимости, отрегулировать, отремонтировать, очистить или заменить.

R : Установить на место или заменить.

\*6 : Если технические характеристики дизельного топлива не соответствуют европейским стандартам EN 590, замену надо проводить чаще. Для получения дополнительной информации обратитесь к авторизованному дилеру компании KIA.

## ГРАФИК ТЕХНИЧЕСКОГО ОБСЛУЖИВАНИЯ ПРИ ЭКСПЛУАТАЦИИ В ОБЫЧНЫХ УСЛОВИЯХ (ПРОДОЛЖЕНИЕ)

ПОЗИЦИЯ ОБСЛУЖИВАНИЯ		ПЕРИОДИЧНОСТЬ ТЕХНИЧЕСКОГО ОБСЛУЖИВАНИЯ	Количество месяцев или пробег, в зависимости от того, что наступит раньше								
			Месяцы	12	24	36	48	60	72	84	96
			Мили x 1 000	10	20	30	40	50	60	70	80
			Км x 1 000	15	30	45	60	75	90	105	120
Жидкость системы охлаждения *7	Для стран Европы	Первая замена через 210 000 км (120 000 миль) или через 10 лет: После этого, заменять каждые 30 000 км (20 000 миль) или через 24 месяца *8									
	Кроме стран Европы	Первая замена через 200 000 км (120 000 миль) или через 10 лет: После этого, заменять каждые 40 000 км (25 000 миль) или через 24 месяца *8									
Состояние аккумуляторной батареи		I	I	I	I	I	I	I	I		
Все электрические системы			I			I		I	I		
Трубопроводы тормозной системы, гибкие шланги и соединения		I	I	I	I	I	I	I	I		
Педаль тормоза			I			I		I	I		
Стояночный тормоз			I			I		I	I		
Тормозная жидкость		I	I	I	I	I	I	I	I		
Дисковые тормоза и тормозные колодки		I	I	I	I	I	I	I	I		

I : Проверить, после чего, при необходимости, отрегулировать, отремонтировать, очистить или заменить.

R : Установить на место или заменить.

\*7 : При добавлении охлаждающей жидкости следует использовать только деионизированную или мягкую воду. Запрещается добавлять жесткую воду в оригинальную охлаждающую жидкость. Ошибки при смешивании охлаждающей жидкости могут привести к серьезной неисправности или повреждению двигателя.

\*8 : Для вашего удобства замена может быть произведена до завершения указанного интервала при проведении технического обслуживания других узлов.

**ГРАФИК ТЕХНИЧЕСКОГО ОБСЛУЖИВАНИЯ ПРИ ЭКСПЛУАТАЦИИ В ОБЫЧНЫХ УСЛОВИЯХ (ПРОДОЛЖЕНИЕ)**

ПОЗИЦИЯ ОБСЛУЖИВАНИЯ	ПЕРИОДИЧНОСТЬ ТЕХНИЧЕСКОГО ОБСЛУЖИВАНИЯ	Количество месяцев или пробег, в зависимости от того, что наступит раньше								
		Месяцы	12	24	36	48	60	72	84	96
		Мили x 1 000	10	20	30	40	50	60	70	80
		Км x 1 000	15	30	45	60	75	90	105	120
Жидкость усилителя рулевого управления и гибкие шланги										
Зубчатая рейка, привод и чехлы рулевого механизма										
Валы привода колес и чехлы										
Шины (давление и износ протектора)										
Шаровые пальцы передней подвески										
Болты и гайки шасси и кузова										
Хладагент кондиционера воздуха (при наличии)										
Компрессор кондиционера воздуха (при наличии)										
Воздушный фильтр системы управления микроклиматом (при наличии)		R	R	R	R	R	R	R	R	
Жидкость автоматической коробки передач										

I : Проверить, после чего, при необходимости, отрегулировать, отремонтировать, очистить или заменить.

R: Установить на место или заменить.

## ГРАФИК ТЕХНИЧЕСКОГО ОБСЛУЖИВАНИЯ ПРИ ЭКСПЛУАТАЦИИ В ОБЫЧНЫХ УСЛОВИЯХ (ПРОДОЛЖЕНИЕ)

ПОЗИЦИЯ ОБСЛУЖИВАНИЯ	ПЕРИОДИЧНОСТЬ ТЕХНИЧЕСКОГО ОБСЛУЖИВАНИЯ	Количество месяцев или пробег, в зависимости от того, что наступит раньше								
		Месяцы	12	24	36	48	60	72	84	96
		Мили x 1 000	10	20	30	40	50	60	70	80
		Км x 1 000	15	30	45	60	75	90	105	120
Масло раздаточной коробки (полный привод) * <sup>9</sup>					I				I	
Масло переднего и заднего дифференциала * <sup>9</sup>	Выполняйте проверку каждый 20000 км (12500 миль) и производите замену каждые 40000 км (25000 миль) * <sup>10</sup>									
Карданный вал		I			I		I		I	
Воздушный фильтр системы активной подвески (при наличии)	Замена через каждые 60 000 км (40 000 миль) или 36 месяцев									
Пневматическая пружина системы активной подвески (при наличии)	Проверка технического состояния через каждые 20 000 км (15 000 миль) или 12 месяцев									

I : Проверить, после чего, при необходимости, отрегулировать, отремонтировать, очистить или заменить.

R: Установить на место или заменить.

\*<sup>9</sup>: Масло раздаточной коробки и масло дифференциала необходимо менять при каждом попадании воды в них.

\*<sup>10</sup>: Для вашего удобства замена может быть произведена до завершения указанного интервала при проведении технического обслуживания других узлов.

G040200CHM-EE

## ТЕХНИЧЕСКОЕ ОБСЛУЖИВАНИЕ ПРИ ТЯЖЕЛЫХ УСЛОВИЯХ ЭКСПЛУАТАЦИИ АВТОМОБИЛЯ

Ниже приведен перечень позиций, требующих более частого технического обслуживания при тяжелых условиях эксплуатации автомобиля.

В ниже расположенной таблице указана соответствующая периодичность технического обслуживания.

R: Заменить

I : Проверить, после чего, при необходимости, отрегулировать, отремонтировать, очистить или заменить.

Позиция обслуживания		Операция технического обслуживания	Периодичность технического обслуживания	Условия эксплуатации
Моторное масло и масляный фильтр	Бензиновый двигатель	R	Через каждые 7 500 км (4 600 миль) или 6 месяцев	A, B, C, D, E, F, G, H, I, K
	Дизельный двигатель	R	Для стран Европы Через каждые 10 000 км (6 250 миль) или 6 месяцев	A, B, C, E, F, G, H, I, K, L
			Кроме стран Европы Через каждые 5 000 км (3 000 миль) или 6 месяцев	
Фильтрующий элемент воздушного фильтра		R	Производите замену чаще, если этого требуют условия эксплуатации	C, E
Свечи зажигания	Бензиновый двигатель	R	Производите замену чаще, если этого требуют условия эксплуатации	B, H
Масло переднего и заднего дифференциала		R	Через каждые 20 000 км (12 500 миль)	C, E, G, I
Зубчатая рейка, привод и чехлы рулевого механизма		I	Производите проверки чаще, если этого требуют условия эксплуатации	C, D, E, F, G
Карданный вал		I	Через каждые 15 000 км (10 000 миль) или 12 месяцев	C, E



Позиция обслуживания		Операция технического обслуживания	Периодичность технического обслуживания	Условия эксплуатации
Шаровые пальцы передней подвески		I	Производите проверки чаще, если этого требуют условия эксплуатации	C, D, E, F, G
Дисковые тормоза, тормозные колодки, суппорты и диски		I	Производите проверки чаще, если этого требуют условия эксплуатации	C, D, E, G, H
Стояночный тормоз		I	Производите проверки чаще, если этого требуют условия эксплуатации	C, D, G, H
Валы привода колес и чехлы		I	Производите проверки чаще, если этого требуют условия эксплуатации	C, D, E, F, H
Воздушный фильтр системы управления микроклиматом (при наличии)		R	Производите замену чаще, если этого требуют условия эксплуатации	C, E
Жидкость автоматической коробки передач	Для стран Европы	R	Через каждые 90 000 км (56 250 миль)	A, C, E, F, G, I
	Кроме стран Европы	R	Через каждые 100 000 км (62 000 миль)	A, C, E, F, G, I

### Тяжелые условия эксплуатации

A : Регулярные поездки на малые расстояния  
 B : Длительная работа двигателя в режиме холостого хода  
 C : Езда по запыленным, неровным дорогам  
 D : Эксплуатация автомобиля в районах с обильным применением соли или иных веществ, вызывающих коррозию, или при очень низкой температуре  
 E : Эксплуатация автомобиля в песчаных районах  
 F : Эксплуатация более 50 % общего времени в напряженном городском цикле при температуре воздуха выше 32°C (90°F).

G : Эксплуатация автомобиля в горных районах  
 H : Буксирование автоприцепа  
 I : Эксплуатация автомобиля в качестве патрульной машины, такси, с иными коммерческими целями или для буксировки  
 J : Езда на скорости свыше 140 км/ч (87 миль/час)  
 K : Езда на скорости свыше 170 км/ч (106 миль/час)  
 L : Эксплуатация автомобиля в условиях движения с частыми остановками

### ПОЗИЦИИ ПЕРИОДИЧЕСКОГО ТЕХНИЧЕСКОГО ОБСЛУЖИВАНИЯ

G050100AHM

#### **Моторное масло и масляный фильтр двигателя**

Моторное масло и масляный фильтр двигателя следует менять с периодичностью, указанной в графике технического обслуживания. При эксплуатации автомобиля в тяжелых условиях замену необходимо производить чаще.

G050200AUN

#### **Приводные ремни**

Проверьте все приводные ремни на наличие порезов, трещин, повышенного износа или загрязнения маслом и замените их в случае необходимости. Следует периодически проверять натяжение приводных ремней и регулировать его в случае необходимости.

G050300AUN

#### **Фильтрующий элемент топливного фильтра**

Забитый грязью топливный фильтр может быть причиной ограничения скорости, на которой возможно движение автомобиля, отказа системы снижения токсичности и плохого запуска двигателя. Если в топливном баке накапливается избыточное количество посторонних веществ, то может потребоваться более частая замена топливного фильтра.

После установки нового фильтра дайте двигателю поработать несколько минут и проверьте отсутствие течи в местах соединений. Установка топливного фильтра должна производиться авторизованными дилерами компании KIA.

G050400AHM

#### **Топливные трубопроводы, гибкие шланги и соединения**

Проверьте трубопроводы топливной магистрали, ее гибкие шланги и места соединений на отсутствие течи и повреждений. Любая поврежденная или негерметичная деталь должна быть немедленно заменена силами подготовленного технического персонала.

**⚠ ОСТОРОЖНО**

- Только для автомобилей с дизельным двигателем

Не допускайте проведения работ по обслуживанию системы впрыска топлива при работающем двигателе или в пределах 30 секунд после его выключения. Насос высокого давления, топливный коллектор, форсунки и трубопроводы высокого давления являются источником высокого давления даже после выключения двигателя. Струя топлива из места утечки может привести к серьезным телесным повреждениям при контакте с телом человека. Люди с электронными стимуляторами работы сердца не должны приближаться более чем на 30 см к электронному блоку управления ECU или электрической проводке в двигательном отсеке при работе двигателя, поскольку высокие токи в системе Common Rail являются источником сильных магнитных полей.

G050600AUN

**Шланг вентиляции и крышка заливной горловины топливного бака**

Состояние шланга вентиляции топливного бака и крышки его заливной горловины следует проверять с периодичностью, указанной в графике технического обслуживания. Убедитесь в том, что замена шланга вентиляции топливного бака или крышки его заливной горловины произведена должным образом.

G050700AUN

**Шланги вакуумной системы и системы вентиляции картера двигателя (при наличии)**

Проверьте поверхность гибких шлангов на отсутствие признаков термических и/или механических повреждений. Сигналами ухудшения их качества являются жесткость и хрупкость резинового покрытия, трещины, разрывы, порезы, повреждение абразивного характера и излишнее разбухание. Особое внимание следует уделять тем поверхностям гибких шлангов, которые располагаются вблизи от мощных источников тепла, таких как выхлопной коллектор.

Проверьте гибкие шланги по всей их длине для того, чтобы убедиться в отсутствии их контакта с каким-либо источником тепла, острыми кромками или движущимися частями, что может стать причиной их термического повреждения или механического износа. Проверьте все места соединений гибких шлангов (хомуты, штуцеры и пр.), чтобы убедиться в надежности их крепления и отсутствии утечек. При наличии любого признака износа, старения или повреждений следует немедленно заменить гибкие шланги.

G050800AUN

### **Воздушный фильтр**

При замене рекомендуется использовать оригинальный воздушный фильтр, поставляемый компанией KIA.

G050900AUN

### **Свечи зажигания (для бензинового двигателя)**

Убедитесь в том, что тепловые характеристики установленных свечей зажигания соответствуют заданным требованиям.

G051000AHM

### **Зазор клапанов (для бензинового двигателя 3,8L)**

Проверьте при наличии сильного шума в клапанах и/или вибрации двигателя и отрегулируйте при необходимости. Эту операция должна выполняться авторизованным дилером компании KIA.

G051100AHM

### **Система охлаждения**

Проверьте элементы системы охлаждения двигателя, такие как радиатор, расширительный бачок, гибкие шланги и места соединений, на отсутствие утечек и повреждений. Замените все поврежденные детали.

G051400AXM

### **Масло для автоматической коробки передач (при наличии)**

Состояние масла в автоматической коробке передач не нужно проверять, если эксплуатация автомобиля производится при нормальных условиях. Однако при эксплуатации автомобиля в суровых условиях масло в коробке передач необходимо менять у авторизованного дилера KIA в соответствии с графиком технического обслуживания, который приводится в начале данной главы.

### **\* К СВЕДЕНИЮ**

Масло для автоматической коробки передач обычно имеет красноватый оттенок.

По мере эксплуатации автомобиля масло в автоматической коробке передач становится более темным на вид. Это нормальное состояние, поэтому не стоит беспокоиться и менять масло при изменении его цвета.



### **ВНИМАНИЕ**

*Использование трансмиссионной жидкости, не соответствующей требованиям, может привести к неисправностям коробки передач и выходу ее из строя.*

*Используйте только рекомендуемые марки жидкости для автоматической коробки передач. (См. “Рекомендуемые смазочные материалы и информация об объемах” в разделе 8).*

G051200AUN

### **Охлаждающая жидкость**

Замена охлаждающей жидкости должна производиться с периодичностью, указанной в графике технического обслуживания.

G051500AHM

### **Трубопроводы и гибкие шланги тормозной системы**

Внешним осмотром проверьте правильность установки, отсутствие потертостей, трещин, износа и любых утечек. Немедленно замените все поврежденные или изношенные детали.

G051600AUN

**Тормозная жидкость**

Проверьте уровень тормозной жидкости в расширительном бачке тормозной системы. Уровень должен находиться между рисками “MIN” и “MAX” на боковой поверхности бачка. Используйте только тормозную жидкость, соответствующую классам DOT 3 или DOT 4.

G051700AUN

**Стояночный тормоз**

Проверьте состояние стояночного тормоза, включая педаль стояночного тормоза и тросы его привода.

G051900AUN

**Дисковые тормоза, тормозные колодки, суппорты и диски**

Проверьте тормозные колодки на отсутствие повышенного износа, диски - на отсутствие биения и износа, суппорты - на отсутствие утечки тормозной жидкости.

G052100AUN

**Болты крепления подвески**

Проверьте узлы крепления элементов подвески на отсутствие ослабления затяжки болтов или повреждений. Затяните резьбовые соединения с указанным моментом затяжки.

G052200AUN

**Картер, привод и чехлы рулевого механизма / шаровая опора нижнего рычага**

Остановите автомобиль, выключите двигатель и проверьте отсутствие излишнего люфта рулевого колеса.

Проверьте рулевой привод на отсутствие деформаций и повреждений. Проверьте состояние защитных чехлов и шаровых опор на отсутствие износа, трещин или повреждений. Замените все поврежденные детали.

G052300AEN

**Насос усилителя рулевого управления, ремень и шланги**

Проверьте состояние насоса усилителя рулевого управления и шлангов на отсутствие утечек и повреждений. Немедленно замените все поврежденные или негерметичные детали. Проверьте ремень рулевого управления с усилителем (или приводной ремень) на наличие порезов, трещин, чрезмерного износа, маслянистости и соответствующего натяжения. При необходимости выполните регулировку или натяжение.

G052400AUN

**Валы привода колес и чехлы**

Проверьте валы привода колес, чехлы и хомуты на отсутствие трещин, износа или повреждений. Замените все поврежденные детали и восстановите набивку узлов консистентной смазкой в случае необходимости.

G052500AUN

**Хладагент системы кондиционирования (при наличии)**

Проверьте магистрали кондиционера и места соединений на отсутствие утечек и повреждений.

## СИСТЕМА СМАЗКИ ДВИГАТЕЛЯ

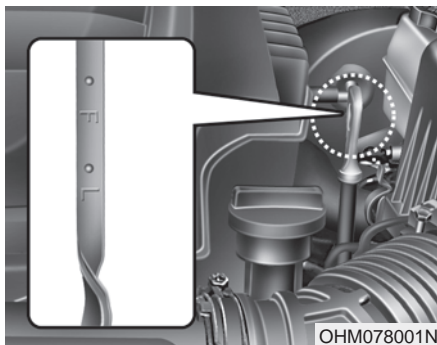

G060100АНМ

### Проверка уровня моторного масла

1. Убедитесь, что автомобиль установлен на горизонтальной поверхности.
2. Запустите двигатель и дайте ему прогреться до нормальной рабочей температуры.
3. Выключите двигатель и подождите несколько минут (около 5 минут), чтобы дать маслу возможность стечь в поддон картера.
4. Извлеките щуп, вытрите начисто и повторно вставьте до упора.
5. Повторно извлеките щуп и проверьте уровень. Уровень должен находиться между метками "F" и "L".

### **⚠ ОСТОРОЖНО**

- Шланг радиатора

Проявляйте максимальную осторожность во избежание прикосновения к патрубку радиатора во время долива масла или проверки уровня масла в двигателе, поскольку он может быть нагрет до температуры, способной вызвать ожог.

### **⚠ ВНИМАНИЕ**

*Не заливайте избыточное количество моторного масла. Это может привести к повреждению двигателя.*

### **⚠ ВНИМАНИЕ - Дизельный двигатель**

*Избыточная заливка масла может вызвать непрерывную работу двигателя при выключенном зажигании из-за эффекта "взбалтывания" масла. Это может привести к повреждению двигателя, сопровождаемому резким увеличением его оборотов, шумом сгорания топлива и выпуском белого дыма.*

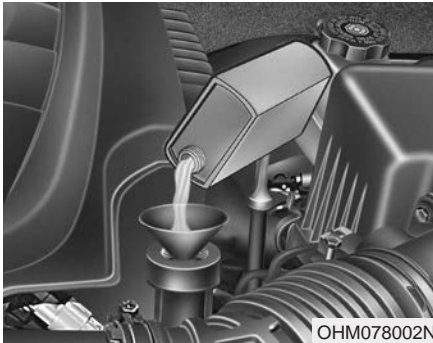

OHM078002N

Если он находится вблизи метки “L”, долейте такое количество масла, чтобы уровень поднялся до метки “F”. **Не заливайте избыточное количество масла.**

**Для предотвращения разлива масла на элементы двигателя используйте воронку.**

*Используйте только рекомендуемые марки моторных масел. (См. “Рекомендуемые смазочные материалы и информация об объемах” в разделе 8).*

G060200ASA

### **Замена моторного масла и фильтра**

Замена моторного масла и масляного фильтра должна производиться авторизованным дилером компании KIA в соответствии с графиком технического обслуживания, приведенным в начале данного раздела.

#### **⚠ ОСТОРОЖНО**

**При продолжительном контакте с кожей отработанное моторное масло может вызвать раздражение или рак кожи. Отработанное моторное масло содержит химические вещества, которые вызывали у лабораторных животных заболевание раком. Чтобы предохранить кожу, тщательно мойте руки с мылом в теплой воде сразу после работы с отработанным маслом.**

## ЖИДКОСТЬ СИСТЕМЫ ОХЛАЖДЕНИЯ

G070000АНМ

В систему охлаждения высокого давления входит бачок, заполненный всепогодной охлаждающей жидкостью с низкой температурой замерзания. Охлаждающая жидкость заливается в бачок на заводе-изготовителе.

Проверяйте степень защиты от замерзания и уровень охлаждающей жидкости не реже одного раза в год, перед началом зимнего сезона или перед поездкой в районы с холодным климатом.

G070100АНМ

### Проверка уровня охлаждающей жидкости

**⚠ ОСТОРОЖНО** - Снятие крышки радиатора

- Не следует открывать крышку радиатора при работающем или горячем двигателе. Это может привести к охлаждению системы и повреждению двигателя. Кроме того, горячая охлаждающая жидкость или пар могут привести к серьезным травмам людей.

(Продолжение)

(Продолжение)

- Выключите двигатель и дождитесь, пока он остынет. Снимая крышку радиатора, проявляйте особую осторожность. Оберните крышку толстой тканью и медленно проверните ее против часовой стрелки до первого упора. Отойдите в сторону, пока будет происходить срабатывание давления в системе охлаждения. Убедившись, что давление сброшено, нажмите на крышку радиатора, используя толстую ткань, и, продолжая вращение против часовой стрелки, снимите крышку.
- Даже если двигатель выключен, не снимайте крышку радиатора или сливную пробку, пока двигатель и радиатор не остынут. До этого момента горячая охлаждающая жидкость и пар, выходящие под давлением, могут привести к серьезной травме.

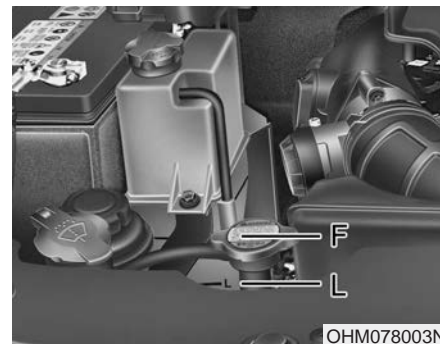

Проверьте состояние всех шлангов систем охлаждения и обогрева, а также их соединения. Замените все изношенные или имеющие вздутия шланги.

Уровень охлаждающей жидкости должен находиться между отметками "L" и "F" на стенке расширительного бачка при холодном двигателе.

Если уровень низкий, долейте достаточное количество рекомендуемой охлаждающей жидкости, чтобы обеспечить защиту от замерзания и коррозии. Доведите уровень до метки "F", но не заливайте избыточное количество жидкости. Если долив приходится производить слишком часто, необходимо, чтобы авторизованный дилер компании KIA произвел проверку состояния системы охлаждения.



G070101BHM

**Рекомендуемая жидкость системы охлаждения**

- При добавлении охлаждающей жидкости следует использовать только деионизированную или мягкую воду. Запрещается добавлять жесткую воду в оригинальную охлаждающую жидкость. Ошибки при смешивании охлаждающей жидкости могут привести к серьезной неисправности или повреждению двигателя.
- Двигатель автомобиля имеет алюминиевые детали и должен быть защищен от коррозии и замерзания с помощью охлаждающей жидкости на основе этиленгликоля.
- ЗАПРЕЩАЕТСЯ использовать метиловый и этиловый спирты, а также добавлять их в рекомендуемые охлаждающие жидкости.
- Не следует использовать растворы, в которых содержится более 60% или менее 35% антифриза, поскольку они обладают пониженной эффективностью.

Процентное содержание компонентов смеси приведено в следующей таблице.

Температура окружающего воздуха	Процентное содержание компонентов смеси (объем)	
	Антифриз	Вода
-15°C (5°F)	35	65
-25°C (-13°F)	40	60
-35°C (-31°F)	50	50
-45°C (-49°F)	60	40

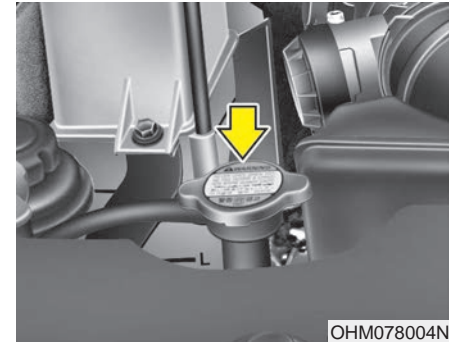

**⚠ ОСТОРОЖНО - Крышка радиатора**

Не открывайте крышку радиатора при горячем двигателе и радиаторе. Горячая охлаждающая жидкость и пар, выходящие под давлением, могут привести к серьезной травме.

G070200АНМ

### **Замена охлаждающей жидкости**

Замена охлаждающей жидкости должна производиться авторизованным дилером компании KIA в соответствии с графиком технического обслуживания, приведенным в начале данного раздела.



### **ВНИМАНИЕ**

*Оберните горловину радиатора толстой тканью перед тем, как залить охладитель, с целью предотвратить перелив охладителя через горловину и попадание его в другие части двигателя, в частности, в генератор.*



### **ОСТОРОЖНО**

- Не заливайте охлаждающую жидкость радиатора или антифриз в бачок омывателя.
- Охлаждающая жидкость радиатора может серьезно ухудшить видимость при распылении ее на ветровое стекло и стать причиной потери управления автомобилем или повредить лакокрасочное покрытие и обшивку кузова.

## ТОРМОЗНАЯ ЖИДКОСТЬ

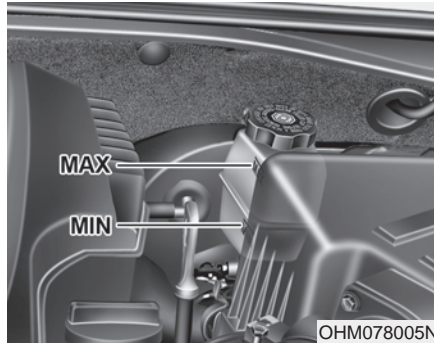

OHM078005N

G080100AHM

### Проверка уровня тормозной жидкости

Периодически проверяйте уровень тормозной жидкости в расширительном бачке. Уровень должен находиться между рисками 'MIN' и 'MAX' на боковой поверхности бачка.

Перед снятием крышки бачка и доливом тормозной жидкости тщательно очистите поверхность вокруг крышки бачка во избежание загрязнения тормозной жидкости.

Если уровень низкий, долейте жидкость до отметки "MAX". По мере увеличения пробега уровень будет снижаться. Это связано с состоянием накладок тормозов и не является признаком неисправности. Если уровень жидкости чрезмерно низкий, необходимо, чтобы авторизованный дилер компании KIA произвел проверку состояния тормозной системы.

*Используйте только рекомендуемые марки тормозной жидкости. (См. "Рекомендуемые смазочные материалы и информация об объемах" в разделе 8).*

*Не следует смешивать различные типы тормозных жидкостей.*

### **⚠ ОСТОРОЖНО - Утечка** тормозной жидкости

**В случае если часто требуется доливать тормозную жидкость, автомобиль должен быть проверен авторизованным дилером компании KIA.**

### **⚠ ВНИМАНИЕ - Дизельный двигатель**

**Чрезмерное количество масла в двигателе может привести к работе двигателя при выключенном зажигании из-за эффекта взбалтывания. Это может привести к поломке двигателя, сопровождающейся прерывистым увеличением частоты вращения коленчатого вала двигателя, появлением шумов при сгорании топлива и выбросом белого дыма.**

### **⚠ ОСТОРОЖНО**

**- Тормозная жидкость**

**Необходимо осторожно обращаться с тормозной жидкостью при ее замене или доливке. Не допускайте попадания тормозной жидкости в глаза. При попадании тормозной жидкости в глаза, немедленно промойте их большим количеством проточной водопроводной воды. После этого необходимо как можно скорее провести медицинское обследование глаз.**

### **⚠ ВНИМАНИЕ**

*Следите за тем, чтобы тормозная жидкость не попадала на лакокрасочное покрытие кузова автомобиля, поскольку это приведет к его повреждению. Не следует использовать тормозную жидкость, которая в течение продолжительного времени находилась в контакте с воздухом, поскольку в этом случае ее качество не может быть гарантировано. Ее следует утилизировать надлежащим образом. Используйте только рекомендуемые марки тормозной жидкости. Несколько капель минерального масла (например, моторного), попавшие в тормозную систему вашего автомобиля, способны повредить детали этих систем.*

## **ЖИДКОСТЬ УСИЛИТЕЛЯ РУЛЕВОГО УПРАВЛЕНИЯ**

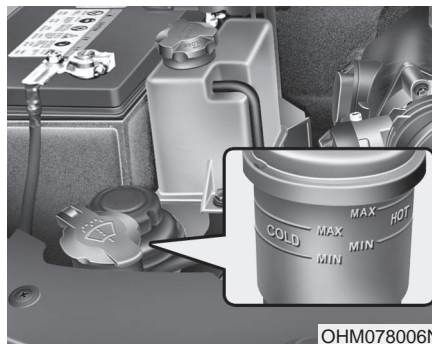

G090100AHM

### **Проверка уровня жидкости усилителя рулевого управления**

Периодически производите проверку уровня жидкости в расширительном бачке усилителя рулевого управления. Проверку следует проводить, установив автомобиль на ровной горизонтальной поверхности. При нормальной температуре уровень должен находиться между рисками “MIN” и “MAX” на боковой поверхности бачка.

Перед выполнением долива жидкости тщательно очистите поверхность вокруг крышки бачка во избежание загрязнения жидкости.

Если уровень низкий, долейте жидкость до отметки “MAX”.

### **\* К СВЕДЕНИЮ**

Убедитесь в том, что уровень жидкости находится в диапазоне “HOT”, указанном на бачке. Если жидкость холодная, убедитесь в том, что ее уровень находится в диапазоне “COLD”.

В случае если часто требуется доливать жидкость, усилителя рулевого управления, автомобиль должен быть проверен авторизованным дилером компании KIA.

### **⚠ ВНИМАНИЕ**

- **Во избежание повреждения насоса усилителя рулевого управления, не следует эксплуатировать автомобиль в течение продолжительного времени при низком уровне жидкости усилителя рулевого управления.**
- **Не запускайте двигатель при пустом бачке усилителя рулевого управления.**

*(Продолжение)*

*(Продолжение)*

- *При доливе рабочей жидкости следите, чтобы в бачок не попадала грязь.*
- *Недостаточное количество жидкости может привести к увеличению усилия, требуемого для поворота рулевого колеса, и/или появлению шума в системе усилителя рулевого управления.*
- *При использовании рабочей жидкости, не соответствующей требованиям, может произойти снижение эффективности работы усилителя рулевого управления и повреждение его элементов.*

*Используйте только рекомендуемые марки жидкости усилителя рулевого управления. (См. “Рекомендуемые смазочные материалы и информация об объемах” в разделе 8).*

G090200AEN

### **Проверка шланга усилителя рулевого управления**

Перед выездом проверьте соединения на наличие утечек, существенных повреждений и перегибов шланга усилителя рулевого управления.

Жидкость автоматической коробки передач.

## ЖИДКОСТЬ ОМЫВАТЕЛЯ ВЕТРОВОГО СТЕКЛА

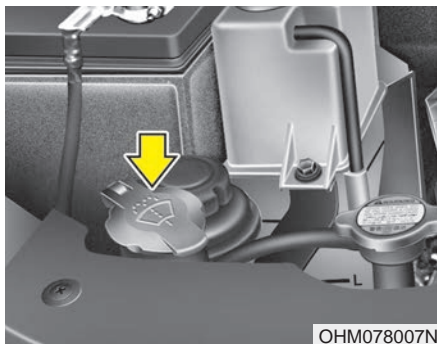

OHM078007N

G120100AUN

### Проверка уровня жидкости в бачке омывателя ветрового стекла

Бачок выполнен полупрозрачным, что позволяет визуально оценить уровень жидкости при беглом осмотре.

Проверьте уровень жидкости в бачке омывателя и долейте жидкость, если необходимо. При отсутствии специального раствора можно использовать чистую воду. Однако в районах с холодным климатом следует использовать незамерзающие моющие растворы.

### **⚠ ОСТОРОЖНО**

- Не заливайте охлаждающую жидкость радиатора или антифриз в бачок омывателя.
- Охлаждающая жидкость радиатора может серьезно ухудшить видимость при распылении ее на ветровое стекло и стать причиной потери управления автомобилем или повредить лакокрасочное покрытие и обшивку кузова.
- Жидкость для омывателя ветрового стекла содержит некоторое количество спирта и при определенных условиях может воспламеняться. Не допускайте контакта искр или открытого пламени с жидкостью омывателя или бачком для жидкости омывателя. При этом может быть нанесен ущерб автомобилю и здоровью пассажиров.

(Продолжение)

(Продолжение)

- Жидкость омывателя ветрового стекла является ядовитой для людей и животных. Запрещается пить жидкость омывателя ветрового стекла. Также не допускайте попадания ее на кожу. Это может нанести существенный вред здоровью или привести к смертельному исходу.

## СТОЯНОЧНЫЙ ТОРМОЗ

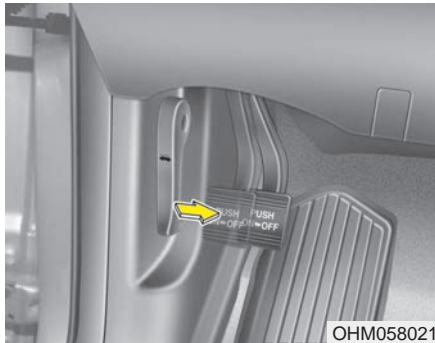

G140100АНМ

### Проверка стояночного тормоза

Убедитесь, что ход педали стояночного тормоза при нажатии на нее с усилием 20 кг (44 фунта, 196 Н) находится в пределах указанных в технических характеристиках автомобиля значений. Кроме того, стояночный тормоз должен независимо от других устройств надежно удерживать автомобиль на достаточно крутом склоне. Если ход педали больше или меньше требуемой величины, необходимо, чтобы авторизованный дилер компании KIA произвел проверку состояния стояночного тормоза.

**Ход педали: 4~5 щелчков**

## ТОПЛИВНЫЙ ФИЛЬТР (ДЛЯ АВТОМОБИЛЕЙ С ДИЗЕЛЬНЫМ ДВИГАТЕЛЕМ)

G150100AHM

### Слив воды из топливного фильтра

Топливный фильтр отделяет воду от топлива и тем самым играет важную роль в работе двигателя. Отделенная вода накапливается на дне фильтра.

Если в топливном фильтре скопилось достаточно большое количество воды, при переводе ключа зажигания в положение “ON” (включено), включится контрольная лампа.

- Поместите емкость для сливаемой воды под топливным фильтром.
- Открутите пробку сливного отверстия и слейте воду.
- После слива воды, надежно затяните пробку сливного отверстия.
- После запуска двигателя убедитесь, что контрольная лампа наличия воды в топливном фильтре не горит.

### ВНИМАНИЕ

*Если вовремя не слить воду, скопившуюся в топливном фильтре, при ее смешивании с топливом основные элементы автомобиля, такие, как топливная система, могут быть повреждены.*

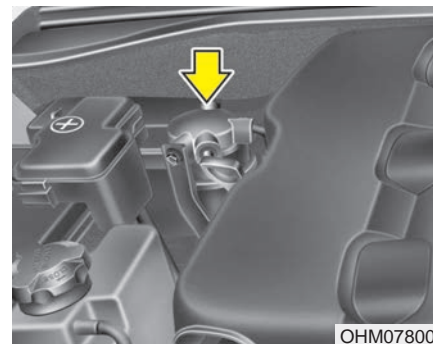

G150200AUN

### Замена фильтрующего элемента топливного фильтра

#### \* К СВЕДЕНИЮ

При замене фильтрующего элемента топливного фильтра используйте оригинальные запасные части, поставляемые компанией KIA.



## ВОЗДУШНЫЙ ФИЛЬТР

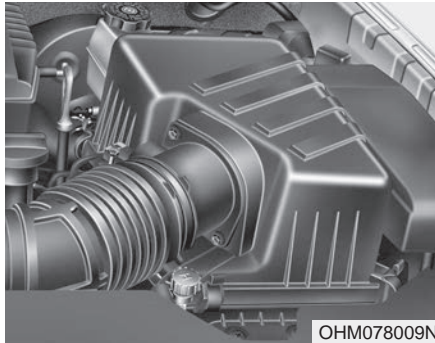

G160100AAM

### Замена фильтра

Замена выполняется при необходимости. Промывать и повторно использовать фильтр не рекомендуется.

Можно очистить фильтр при проверке элемента воздухоочистителя.

Очищайте фильтр сжатым воздухом.

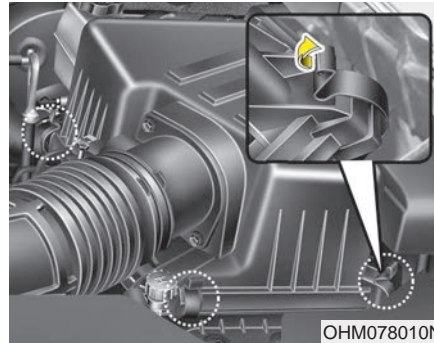

1. Отпустите защелки, крепящие крышку воздушного фильтра, и откройте крышку.

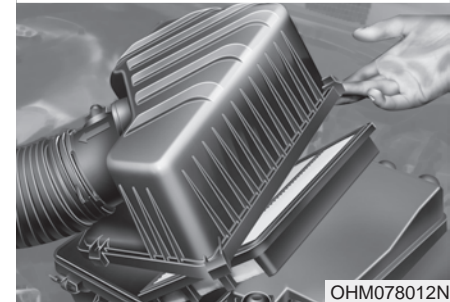
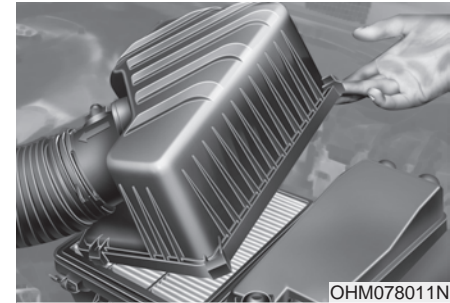

2. Протрите внутреннюю часть воздухоочистителя.
3. Замените воздушный фильтр.
4. Закрепите крышку с помощью защелок.

Замену фильтра необходимо производить в соответствии с графиком технического обслуживания. Если автомобиль эксплуатируется в районах с повышенной запыленностью или песчаных районах, интервалы между заменами фильтрующего элемента должны быть меньше интервалов, рекомендуемых для нормальных условий эксплуатации. (См. пункт «Техническое обслуживание при тяжелых условиях эксплуатации автомобиля» в данном разделе).

### **ВНИМАНИЕ**

- **Не эксплуатируйте автомобиль без воздушного фильтра, это приведет к повышенному износу двигателя.**
- **При снятии фильтрующего элемента воздушного фильтра следите за тем, чтобы пыль или грязь не попадали во впускную магистраль, поскольку это может привести к повреждению двигателя.**
- **Используйте оригинальный фильтрующий элемент, поставляемый компанией KIA. Использование фильтрующих элементов, поставляемых другими компаниями, может привести к выходу из строя датчика расхода воздуха или турбонагнетателя.**

## ВОЗДУШНЫЙ ФИЛЬТР СИСТЕМЫ УПРАВЛЕНИЯ МИКРОКЛИМАТОМ (ПРИ НАЛИЧИИ)

G170100BEN

### состояния фильтра

Необходимо заменять воздушный фильтр системы кондиционирования согласно графику технического обслуживания.

Если автомобиль эксплуатируется в городах с сильно загрязненным воздухом или в условиях запыленных, неровных дорог в течение продолжительного периода времени, фильтр необходимо проверять и менять чаще. При самостоятельной замене воздушного фильтра системы управления микроклиматом следуйте методике, описанной ниже; выполняя замену, следите за тем, чтобы не повредить другие компоненты автомобиля.

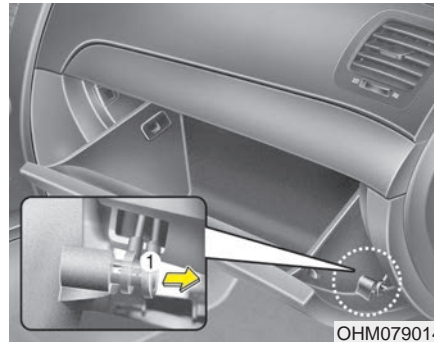

G170200AEN

### Замена фильтра

1. Откройте перчаточный ящик и извлеките опорный стержень (1).

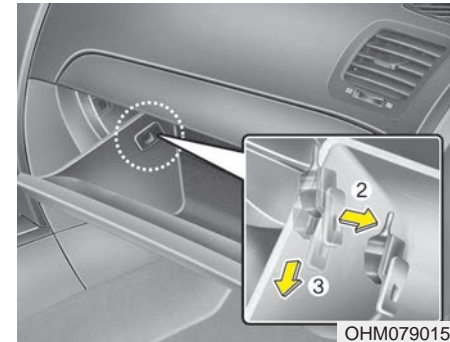

2. Оставив перчаточный ящик открытым, извлеките упоры с обеих сторон так, чтобы перчаточный ящик свободно висел на петлях.

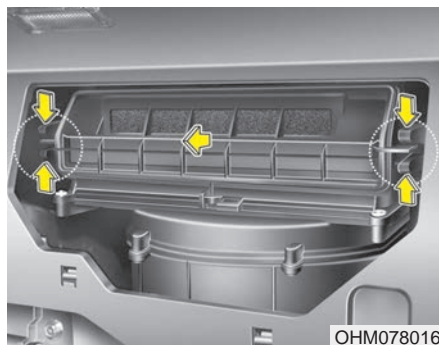

3. Снимите корпус воздушного фильтра системы управления микроклиматом, потянув за крышку с двух сторон.



4. Замените воздушный фильтр системы управления микроклиматом.  
5. Установка выполняется в порядке, обратном разборке.

### \* К СВЕДЕНИЮ

При замене воздушного фильтра климат-контроля устанавливайте его правильно. В противном случае в системе может появиться шум, а эффективность фильтрации может понизиться.

## ЩЕТКИ СТЕКЛООЧИСТИТЕЛЯ

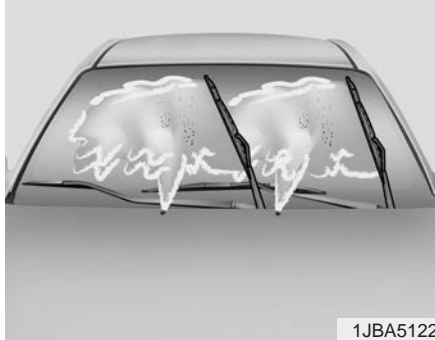

1JBA5122

G180100AUN

### Проверка состояния щеток

#### \* К СВЕДЕНИЮ

Известно, что горячий промышленный воск, который наносится в автоматических автомобильных мойках, осложняет очистку лобового стекла.

Загрязнение лобового стекла или щеток стеклоочистителя посторонними веществами может снизить эффективность работы стеклоочистителя. Обычными источниками загрязнения являются насекомые, сок деревьев и горячий воск, используемый в некоторых коммерческих автомобильных мойках. Если щетки плохо очищают стекло, вымойте стекло и щетки качественным моющим средством или нейтральным чистящим средством, после чего тщательно ополосните чистой водой.

#### ВНИМАНИЕ

*Чтобы не повредить щетки стеклоочистителя, не используйте вблизи них бензин, керосин, сольвент или другие растворители.*

G180200AUN

### Замена щеток

Если стеклоочистители не очищают стекло должным образом, это может означать, что щетки изношены или повреждены, и их необходимо заменить.

#### ВНИМАНИЕ

*Во избежание повреждения рычагов стеклоочистителей не следует пытаться перемещать их вручную.*

#### ВНИМАНИЕ

*Использование щеток стеклоочистителей, не соответствующих требованиям, может привести к неисправностям стеклоочистителей и выходу их из строя.*



G180201АНМ

### **Щетка стеклоочистителя ветрового стекла**

1. Поднимите рычаг стеклоочистителя.



### **ВНИМАНИЕ**

*Не допускайте падения рычага стеклоочистителя на ветровое стекло, поскольку он может выбить кусок стекла или расколоть стекло.*

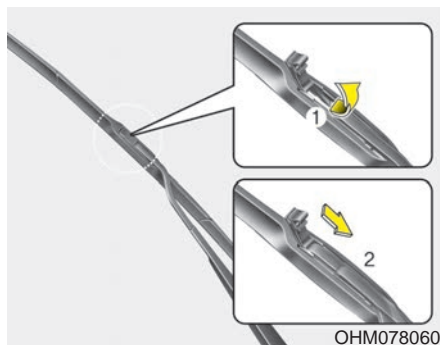

2. Поднимите фиксатор щетки стеклоочистителя. Затем опустите щетку в сборе и снимите ее.

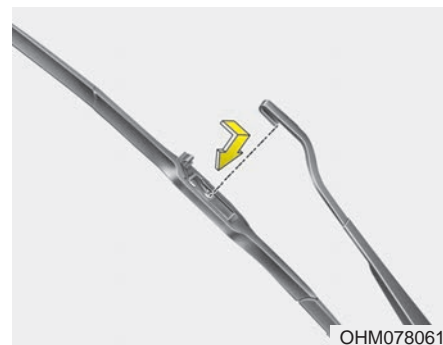

3. Установите новую щетку в сборе в порядке, обратном снятию.

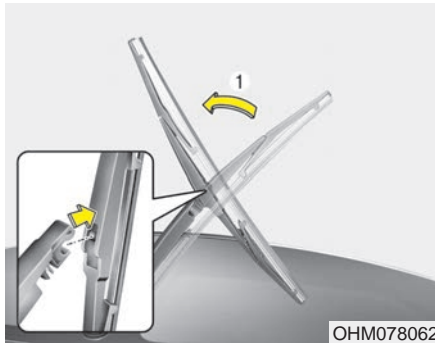

OHM078062

G180202АНМ

**Щетка стеклоочистителя заднего окна**

1. Поднимите рычаг стеклоочистителя и потяните щетку стеклоочистителя в сборе.

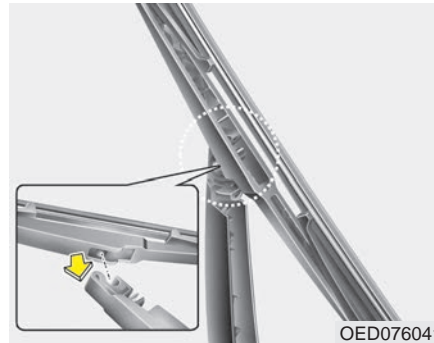

OED076041

2. Установите новую щетку в сборе, вставляя центральную часть в отверстие на рычаге стеклоочистителя, пока не послышится щелчок.
3. Убедитесь, что щетка в сборе установлена надежно, слегка потянув ее.

Чтобы предотвратить повреждение рычагов стеклоочистителя или других компонентов, замену щетки стеклоочистителя должен выполнять уполномоченный дилер KIA.

## АККУМУЛЯТОРНАЯ БАТАРЕЯ



OHM078019N

G190100BHM

### Рекомендации по обращению с аккумуляторной батареей

- Следите за тем, чтобы аккумуляторная батарея была надежно закреплена.
- Аккумуляторная батарея должна быть чистой и сухой.
- Клеммы и контакты разъемов должны быть чистыми, плотно прилегающими и покрытыми слоем технического вазелина или специальной смазки для электрических контактов.
- Электролит, вылившийся из аккумуляторной батареи, следует немедленно смыть водным раствором пищевой соды.

- Если автомобиль не будет использоваться в течение продолжительного времени, отсоедините кабели от аккумуляторной батареи.



### ОСТОРОЖНО

- Основные опасности, связанные с эксплуатацией аккумуляторной батареи



При работе с аккумуляторными батареями внимательно прочтите следующие указания.



Не подносите к батарее зажженные сигареты, открытый огонь из других источников и не производите искр.



В элементах аккумуляторной батареи постоянно присутствует горючий газ - водород, который может взорваться при воспламенении.

(Продолжение)

(Продолжение)



Храните аккумуляторные батареи вне досягаемости детей, поскольку в батареях содержится СЕРНАЯ КИСЛОТА. Не допускайте попадания кислоты, находящейся в батарее, на кожу, в глаза, на одежду или лакокрасочные покрытия.



Если электролит попал вам в глаза, промывайте их чистой водой в течение не менее 15 минут и как можно скорее обратитесь за медицинской помощью. Если электролит попал вам на кожу, тщательно промойте пораженный участок. Если вы чувствуете боль или жжение, как можно скорее обратитесь за медицинской помощью.

(Продолжение)



(Продолжение)



При выполнении зарядки аккумуляторной батареи или проведении работ вблизи нее надевайте защитные очки. При работе в закрытых помещениях обеспечьте надлежащую вентиляцию.



Неправильно утилизированная аккумуляторная батарея может нанести вред окружающей среде и здоровью людей.

Утилизация аккумуляторных батарей должна проводиться в соответствии с местным законодательством или нормативами.

(Продолжение)

(Продолжение)

- При подъеме аккумуляторной батареи в пластиковом корпусе, избыточное давление на корпус может привести к утечке кислоты, и, как следствие, получению травм. Поднимайте аккумуляторную батарею с помощью приспособления для переноски или взявшись двумя руками за противоположные углы.
- Не пытайтесь заряжать аккумуляторную батарею, когда к ней подсоединены кабели.
- В системе электронного зажигания применяется высокое напряжение. Не прикасайтесь к ее элементам при работающем двигателе или включенном зажигании.

Несоблюдение правил техники безопасности, перечисленных выше, может привести к получению серьезных травм или гибели.

G190200AUN

### Подзарядка аккумуляторной батареи

В вашем автомобиле установлена не требующая обслуживания аккумуляторная батарея, изготовленная с использованием кальция.

- Если произошел разряд аккумуляторной батареи в течение короткого промежутка времени (например, по причине оставленных включенными фар или ламп освещения салона автомобиля, не использовавшегося какое-то время), необходимо произвести медленную зарядку батареи (малым током) в течение 10 часов.
- Если аккумуляторная батарея постепенно разрядилась по причине высокой электрической нагрузки в процессе использования автомобиля, подзарядите ее током 20~30 А в течение двух часов.

### **⚠ ОСТОРОЖНО**

- Подзарядка  
аккумуляторной батареи

При подзарядке аккумуляторной батареи необходимо соблюдать следующие меры предосторожности:

- Необходимо снять аккумуляторную батарею с автомобиля и расположить ее в месте с хорошей вентиляцией.
- Вблизи аккумуляторной батареи запрещается курить, а также выполнять действия, связанные с опасностью возникновения искр или открытого пламени.
- Следите за батареей в процессе зарядки, остановите зарядку и уменьшите ее скорость, если в элементах батареи началось сильное выделение газа (кипение) или если температура электролита в любом из элементов превышает 49°C (120°F).

(Продолжение)

(Продолжение)

- При выполнении проверки аккумуляторной батареи в процессе зарядки надевайте защитные очки.
- Отключение зарядного устройства аккумуляторной батареи производится в следующем порядке.
  1. Переведите главный выключатель зарядного устройства аккумуляторной батареи в положение “Выключено”.
  2. Отсоедините контактный зажим от отрицательной клеммы аккумуляторной батареи.
  3. Отсоедините контактный зажим от положительной клеммы аккумуляторной батареи.

### **⚠ ОСТОРОЖНО**

- Перед выполнением операций по техническому обслуживанию или подзарядке аккумуляторной батареи, отключите все электрооборудование и выключите двигатель.
- Кабель, идущий к отрицательной клемме аккумуляторной батареи, должен отключаться первым, а подключаться последним.

G190300АНМ

### **Сброс параметров приборов**

После разряда или отключения аккумуляторной батареи необходимо сбросить параметры некоторых функций и приборов:

- Автоматический подъем/опускание окон (см. раздел 4)
- Люк (см. раздел 4)
- Система памяти водительского места (см. раздел 4)
- Маршрутный компьютер (см. раздел 4)
- Система управления микроклиматом (см. раздел 4)
- Часы (см. раздел 4)
- Аудиосистема (см. раздел 4)

## КОЛЕСА И ШИНЫ

G200100AUN

### Уход за шинами

Для обеспечения надлежащего технического обслуживания, безопасности в эксплуатации и максимальной экономии топлива, рекомендуется постоянно поддерживать рекомендуемое давление в шинах и соблюдать предписанные для вашего автомобиля предельные нагрузки на колеса и распределение нагрузки.

G200200AUN

### Рекомендуемое давление воздуха в холодных шинах

Необходимо ежедневно производить проверку давления во всех шинах (включая запасное колесо). Проверка выполняется при холодных шинах. «Холодными» считаются шины автомобиля, который не был в движении, по крайней мере, три часа или проехал менее 1,6 км (1 мили).

Рекомендуемые величины давления должны поддерживаться для удобства и безопасности вождения автомобиля, хорошей управляемости и минимального износа шин.

Рекомендуемые величины давлений приведены в пункте «Колеса и шины» в разделе 8.



OHM088005N

Все технические характеристики (размеры и давление) приведены в табличке, прикрепленной к автомобилю.

**⚠ ОСТОРОЖНО**

- Недостаточное давление в шинах

Значительное понижение давления (на 70 кПа (10 фунтов/кв. дюйм) и более) может привести к резкому усилению нагрева, становясь причиной разрывов шин, отслоения протектора и других повреждений шин, вследствие чего может произойти потеря управления автомобилем, приводящая, в свою очередь, к серьезным травмам или смерти. Риск такого перегрева значительно повышается в жаркие дни или при движении на высокой скорости в течение продолжительного периода времени.

**⚠ ВНИМАНИЕ**

- *Пониженное давление в шинах также приводит к чрезмерному износу, плохой управляемости и снижению экономии топлива. Также может произойти деформация колес. Поддерживайте необходимый уровень давления в шинах. Если шину приходится часто подкачивать, необходимо, чтобы ее проверил авторизованный дилер компании KIA.*
- *Повышенное давление в шинах приводит к повышенной чувствительности к неровностям дороги, чрезмерному износу в средней части протектора шины и увеличению вероятности повреждения шины из-за дефектов дорожного покрытия.*

**⚠ ВНИМАНИЕ**

- *Давление в нагретых шинах обычно превышает величину давления, рекомендованную для холодных шин, на 28~41 кПа (4~6 фунтов/кв. дюйм). Не спускайте воздух из нагретых шин для регулирования давления. В противном случае давление будет ниже рекомендуемого уровня.*
- *Убедитесь, что по окончании работ были установлены колпачки зарядных клапанов шин. При отсутствии колпачка грязь или влага могут попасть внутрь клапана и стать причиной утечки воздуха. Если колпачок клапана утерян, как можно скорее установите новый.*

**⚠ ОСТОРОЖНО****- Накачивание шин**

Повышенное и пониженное давление в шине снижает ее ресурс, негативно сказывается на управляемости автомобиля и может привести к повреждению шины. Это, в свою очередь, может привести к потере управления автомобилем и получению травм.

**ВНИМАНИЕ - Давление воздуха в шине**

*Всегда следуйте приведенным ниже рекомендациям:*

- *Проверяйте давление воздуха при холодных шинах. (После того, как автомобиль был припаркован в течение как минимум трех часов или проехал не более 1,6 км (1 мили), с момента запуска двигателя).*
- *Проверяйте давление воздуха в шине запасного колеса при каждой проверке давления воздуха в шинах.*
- *Не перегружайте автомобиль. Следите за тем, чтобы не перегружать багажник на крыше автомобиля (при наличии).*
- *Изношенные, старые шины могут стать причиной аварии. Если протектор сильно изношен или шины были повреждены, их следует заменить.*

G200300AUN

**Проверка давления воздуха в шинах**

Проверяйте давление воздуха в шинах не реже, чем один раз в месяц. Также проверьте давление воздуха в шине запасного колеса.

G200301AUN

**Методика проверки**

Для проверки давления в шинах используйте качественный манометр. Соответствие давления воздуха в шине рекомендуемой величине невозможно определить по внешним признакам, не проводя измерений. Радиальные шины могут выглядеть нормально накачанными даже при пониженном давлении.

Проверяйте давление воздуха при холодных шинах. - "Холодными" считаются шины автомобиля, который не был в движении, по крайней мере, три часа или проехал менее 1,6 км (1 мили).

Снимите колпачок со штока зарядного клапана шины. Для выполнения измерения давления плотно прижмите манометр к клапану. Если при холодных шинах давление соответствует рекомендуемой величине, указанной на шине и в табличке с данными о допустимой нагрузке автомобиля, дальнейшего регулирования давления не требуется. Если давление низкое, закачивайте воздух, пока не будет достигнута рекомендуемая величина.

При повышенном давлении воздуха в шине, стравите воздух, нажав на металлический шток в центре зарядного клапана шины. Повторно проверьте величину давления по манометру. Следите за тем, чтобы по окончании работ на штоки клапанов были установлены колпачки. Это позволит предотвратить утечки, защищая от попадания грязи и влаги.

### **ОСТОРОЖНО**

- Регулярно проверяйте давление в шинах, а также отсутствие их износа или повреждения. При проведении проверки обязательно используйте манометр.
- Шины с повышенным или пониженным давлением воздуха изнашиваются неравномерно. Вследствие этого, ухудшается управляемость автомобиля, может произойти потеря управления автомобилем или внезапный разрыв шины, что приводит к авариям, травмам или гибели людей. Рекомендованное давление воздуха в холодных шинах автомобиля приводится в данном Руководстве, а также на табличке с маркировкой шин, расположенной на средней стойке со стороны водителя.

(Продолжение)

(Продолжение)

- Изношенные, старые шины могут стать причиной аварии. Необходимо заменять изношенные и поврежденные шины, а также шины со следами неравномерного износа.
- Не забывайте проверять давление воздуха в шине запасного колеса. Компания KIA рекомендует выполнять проверку давления воздуха в шине запасного колеса при каждой проверке давления воздуха в шинах основных колес.

G200400AUN

### Перестановка колес

Для выравнивания износа протектора рекомендуется переставлять колеса через каждые 12 000 км (7 500 миль) пробега или ранее, если происходит неравномерный износ. Проводя перестановку, проверьте правильность балансировки колес.

При перестановке проверьте колеса на наличие неравномерного износа и повреждений. Причиной повышенного износа обычно является неправильное давление воздуха в шинах, неправильный угол установки колес, разбалансированность колес, езда с резкими торможениями и поворотами. Убедитесь, что на протекторе и на боковых сторонах шины нет неровностей или выпуклостей. Если будет обнаружен один из перечисленных дефектов, шину следует заменить.

Также шину следует заменить, если видна кордная ткань или корд. После перестановки колес убедитесь, что давление в передних и задних шинах соответствует рекомендуемым значениям, а также проверьте затяжку крепежных гаек. См. пункт “Колеса и шины” в разделе 8.

При отсутствии запасного колеса

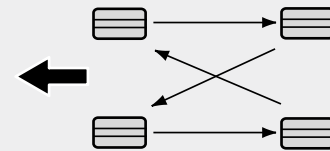

S2BLA790A

Шины с направленным протектором  
(при наличии)

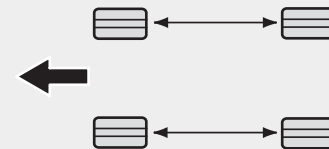

CBGQ0707A

При перестановке колес необходимо проверить тормозные колодки на наличие износа.

### \* К СВЕДЕНИЮ

В случае радиальных шин, имеющих ассиметричный рисунок протектора, возможна только перестановка передних колес назад. Перестановка колес с левой на правую сторону не допускается.

#### ОСТОРОЖНО

- Не используйте компактное запасное колесо при перестановке.
- Ни в коем случае не используйте одновременно шины с диагональным и радиальным кордом. Это может привести к изменению управляемости автомобиля на дороге и, как следствие, серьезным травмам или смерти и повреждению имущества.

G200500AUN

#### Регулировка углов установки колес и балансировка шин

На заводе-изготовителе производится тщательная регулировка углов установки колес и балансировка шин вашего автомобиля, что обеспечивает максимально возможный ресурс шин и лучшие значения общих характеристик автомобиля.

В большинстве случаев необходимости в повторной регулировке углов установки колес не возникает. Однако если вы заметили повышенный износ шин или ваш автомобиль при движении смещается в сторону, то углы установки колес необходимо восстановить.

Если при движении по ровной дороге возникает вибрация, то, возможно, необходимо произвести повторную балансировку колес.



**⚠ ВНИМАНИЕ**

*Установка балансировочных грузиков, не соответствующих требованиям, может привести к повреждению алюминиевых дисков колес вашего автомобиля. Используйте только соответствующие требованиям балансировочные грузики.*



G200600AHM

**Замена шин**

Если шина изношена равномерно, то индикатор износа появится в виде сплошной полосы, расположенной поперек протектора. Это означает, что на шине остался слой протектора толщиной менее 1,6 мм (1/16 дюйма). Если это произошло, замените шину.

Замену следует провести, не дожидаясь, пока полоса появится по всей ширине протектора.

**⚠ ОСТОРОЖНО - Замена шин**

Для уменьшения вероятности получения серьезных травм или гибели людей при возникновении аварийных ситуаций, вызванных разрывом шины или потерей управления автомобилем:

- Необходимо заменять изношенные и поврежденные шины, а также шины со следами неравномерного износа. Износ шин может привести к снижению эффективности торможения и рулевого управления, а также к уменьшению сцепления с поверхностью дороги.
- Запрещается эксплуатировать автомобиль с пониженным или повышенным давлением воздуха в шинах. Это может привести к неравномерному износу и выходу шин из строя.

(Продолжение)

(Продолжение)

- При замене шин запрещается одновременная установка на одном автомобиле шин с радиальным и диагональным расположением слоев корда.

При переходе от шин с радиальным кордом к шинам с диагональным кордом необходимо заменить все шины (включая шину запасного колеса).

- Использование колес и шин с размерами, отличными от рекомендуемых, может привести к изменению или ухудшению характеристик управляемости автомобилем и, как следствие, к тяжелой аварии.

(Продолжение)

(Продолжение)

- Установка колес, которые не соответствуют техническим требованиям компании KIA, может быть затруднена. Кроме того, использование таких колес может привести к ухудшению характеристик управляемости или повреждению автомобиля.
- Антиблокировочная тормозная система работает по принципу сравнения скорости колес. Размер шины может повлиять на скорость вращения колеса. При замене шин используйте шины того же размера, что и поставляемые в комплекте с автомобилем. Использование шин разного размера может привести к некорректной работе антиблокировочной тормозной системы и электронной системы курсовой устойчивости (если таковая установлена) (при наличии).

G200601AUN

**Замена компактного запасного колеса (при наличии)**

Шина компактного запасного колеса имеет меньший ресурс протектора, чем шина обычного размера. Замените его, если на поверхности шины появились полосы индикатора износа протектора. Устанавливаемая новая шина компактного запасного колеса должна иметь те же размеры и конструкцию, что и шина, поставлявшаяся с новым автомобилем, и должна монтироваться на то же компактное запасное колесо. Шина для компактного запасного колеса не предназначена для установки на колесо с нормальными размерами, а компактное запасное колесо не предназначено для установки на него шины с нормальными размерами.

G200700AUN

### Замена колес

При замене колес, независимо от причины, по которой она выполняется, убедитесь, что новые колеса эквивалентны оригинальным заводским по диаметру, ширине обода и вылету колеса.

 **ОСТОРОЖНО**

**Колесо не корректного размера может негативно сказаться на ресурсе колеса и подшипника, тормозные способности, характеристики управляемости, дорожный просвет, расстояние между колесом и кузовом, калибровка спидометра и счетчика пробега, регулировке фар дальнего света и высоте бампера.**

G200800AHM

### Сцепление шин с дорогой

Сцепление шины с дорогой может ухудшиться при езде на изношенных, плохо накачанных шинах или езде по дорогам со скользким покрытием. Когда становится виден индикатор износа, шины необходимо заменить. Для уменьшения вероятности потери управления автомобилем снижайте скорость во время дождя, снега или при движении по обледеневшей дороге.

G200900AUN

### Техническое обслуживание шин

Помимо поддержания правильного давления воздуха, снижение износа шин также достигается за счет правильных углов установки колес. Если шина изнашивается неравномерно, необходимо, чтобы ваш дилер проверил углы установки колес.

При установке новых колес убедитесь, что они отбалансированы. Это позволит сделать вождение более комфортабельным и увеличить ресурс шины. Кроме того, шина должна проходить повторную балансировку каждый раз, когда она снимается с диска.

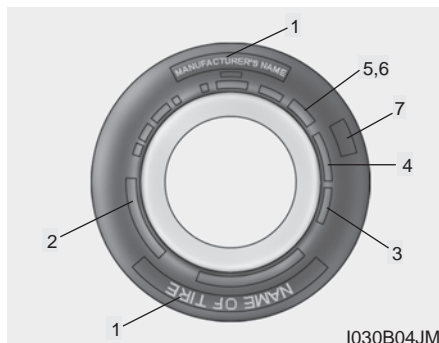

G201000AUN

### Маркировка на боковой поверхности шины

В маркировке указаны основные характеристики шины, а также идентификационный номер шины (TIN), необходимый для подтверждения наличия сертификата на соответствие стандартам безопасности. Номер TIN может использоваться для идентификации шины при ее возврате.

G201001AUN

### 1. Производитель или торговая марка

Указан производитель или торговая марка.

G201002AUN

### 2. Обозначение размера шины

На боковую поверхность шины наносится условное обозначение ее размера. Эти данные потребуются вам при выборе шин для замены. Ниже приводится значение букв и цифр в условном обозначении размера шины.

Пример обозначения размера шины:

(Эти цифры приведены строго в качестве примера; обозначение размера ваших шин может меняться в зависимости от модели автомобиля).

### **P245/70R17 108T**

P - тип автомобиля, на который может устанавливаться шина (шины, в маркировке которых имеет префикс "P" предназначены для использования на легковых автомобилях или грузовых автомобилях малой грузоподъемности; в то же время, не все шины имеют такую маркировку).

245 - ширина шины в миллиметрах.

70 - отношение высоты профиля поперечного сечения шины к его ширине, выраженное в процентах.

R - кодовое обозначение типа шины (радиальная).

17 - диаметр обода в дюймах.

108 - индекс нагрузки. Цифровой код, соответствующий максимальной нагрузке, которую может выдержать шина.

T - символ, обозначающий скоростную категорию шины. Для получения дополнительной информации смотри таблицу скоростных категорий, приведенную в данном разделе.

#### Обозначение размера колеса

На колеса также наносится маркировка, содержащая данные, необходимые при выполнении замены. Ниже приводится значение букв и цифр в условном обозначении размера колеса.

Пример обозначения размера колеса:

**7.0JX17**

7.0 - ширина обода в дюймах.

J - обозначение профиля обода колеса.

17 - диаметр обода в дюймах.

#### Скоростные категории шин

В приведенной ниже таблице содержатся различные скоростные категории, используемые в настоящее время применительно к легковым автомобилям. Код скоростной категории является частью обозначения размера, наносимого на боковую поверхность шины. Этот символ соответствует максимальной скорости, при которой может эксплуатироваться шина.

Символ, обозначающий скоростную категорию шины	Максимальная скорость
S	180 км/ч (112 миль/час)
T	190 км/ч (118 миль/час)
H	210 км/ч (130 миль/час)
V	240 км/ч (149 миль/час)
Z	Свыше 240 км/ч (149 миль/час)

G201003АНМ

### **3. Проверка ресурса шины (TIN: идентификационный номер шины)**

Все шины, которым более 6 лет, начиная с даты изготовления, (включая запанную шину) необходимо заменить на новые. Дата изготовления шины указывается на ее боковой поверхности (в некоторых случаях, с внутренней стороны) в составе кода DOT. Код DOT наносится на поверхность шин и состоит из цифр и букв английского алфавита. Дата изготовления содержится в последних четырех разрядах (символах) кода DOT.

### **DOT : XXXX XXXX 0000**

В первой части кода DOT содержится кодовый номер завода-изготовителя, размер шины и тип рисунка протектора, а последние четыре цифры указывают неделю и год изготовления.

Например:

DOT XXXX XXXX 1610 указывает, что шина была изготовлена на 16-й неделе 2010 г.

### **ОСТОРОЖНО**

Со временем шины изнашиваются, даже если они не эксплуатируются. Вне зависимости от того стерлась ли покрышка или нет, рекомендуется заменять шины после шести (6) лет эксплуатации в обычных условиях. Жаркий климат или частые большие нагрузки могут ускорить процесс изнашивания шин.

Игнорирование данного предупреждения может привести к быстрому износу шин, что может привести к потере управления и аварии с серьезными травмами или смертью.

G201004AEN

**4. Материал и расположение корда в шине**

Внутри шины находится большое количество слоев прорезиненной ткани. Производители должны указывать материалы, использованные при изготовлении шин. В этот список обычно входят сталь, нейлон, полиэстер и др. Буква “R” означает радиальное расположение слоев корда; буква “D” - диагональное или наклонное расположение слоев; буква “B” соответствует диагонально-поясной схеме расположения слоев.

G201005AUN

**5. Максимальное допустимое давление воздуха в шинах**

Эта величина соответствует наибольшему давлению, которое может выдержать шина. Не превышайте максимальное допустимое давление в шине. Рекомендуемые значения давления в шине указываются в табличке “Характеристики шины и данные о допустимой нагрузке автомобиля”.

G201006AUN

**6. Максимальная допустимая нагрузка**

Эта величина, указываемая в килограммах и фунтах, означает максимальную нагрузку, которую может выдержать шина. Производя замену, всегда используйте шины, которые имеют ту же величину допустимой нагрузки, что и шины, установленные на автомобиль заводом-изготовителем.

G201007AHM

**7. Классификация по качеству на основании равномерного износа протектора шины**

Стандарт качества можно найти при необходимости на боковой стороне шины между шириной протектора и шириной камеры.

Например:

**ИЗНОСОСТОЙКОСТЬ  
ПРОТЕКТОРА 200**

**СЦЕПЛЕНИЕ AA**

**ТЕМПЕРАТУРА A**

**Износ протектора**

Категория качества по износу шины является относительной оценкой, основанной на скорости износа шины при контролируемых условиях в ходе цикла государственных испытаний. Например, шина, имеющая категорию 150, будет изнашиваться в полтора раза дольше в ходе государственных испытаний, чем шина категории 100.

Относительные характеристики зависят от реальных условий эксплуатации. Тем не менее, характеристики могут отличаться от нормальных из-за различий в стиле вождения, проводимом обслуживании, характеристиках дорожного покрытия и климата.

Обозначение категории наносится на боковые стенки шин, предназначенных для легковых автомобилей. Шины, поставляемые в качестве стандартного или дополнительного оснащения вашего автомобиля, могут отличаться по категории качества.

### Сцепление с дорогой - АА, А, В & С

Существуют следующие категории качества по сцеплению с дорогой АА, А, В и С в порядке ухудшения характеристик. Категории представляют собой способность автомобиля тормозить на влажном асфальтовом или бетонном покрытии в ходе государственных испытаний. Шина категории С может иметь плохие показатели, характеризующие сцепление с дорогой.

#### **ОСТОРОЖНО**

Степень сцепления с дорожным покрытием, присвоенная данной шине, получена в ходе испытаний на торможение при движении вперед, и не может быть распространена на случаи ускорения автомобиля, движения на повороте и аквапланирования. Кроме того, она не отражает максимально возможного сцепления с дорожным покрытием.

### Температура - А, В и С

Существуют следующие категории качества по температуре: А (наивысшая), В и С. Эти категории качества отражают стойкость шины к выделению тепла и ее способность рассеивать тепло в процессе испытаний в лабораторных условиях на соответствующем требованиям испытательном колесе.

Под действием высокой температуры может происходить ухудшение свойств материала покрышки и сокращение ее ресурса, кроме того, повышенная температура может привести к выходу шины из строя. Категории А и В представляют собой более высокие уровни показателей, полученные в лабораторных условиях с использованием испытательного колеса, чем минимальные, требуемые законодательством.

#### **ОСТОРОЖНО**

##### - Температура шины

Категория качества по температуре устанавливается для шины с нормальным давлением воздуха и при отсутствии перегрузки. Слишком высокая скорость, пониженное давление или повышенная нагрузка, действующие по отдельности или в сочетании друг с другом, могут приводить к увеличению температуры и возможному внезапному выходу шины из строя. Это может привести к потере управления автомобилем и стать причиной серьезной травмы или смерти.



## ПЛАВКИЕ ПРЕДОХРАНИТЕЛИ

Предохранитель ножевого типа



Исправный предохранитель



Сгоревший предохранитель

Предохранитель патронного типа



Исправный предохранитель



Сгоревший предохранитель

Пережигаемая перемычка



Исправный предохранитель



Сгоревший предохранитель  
1VQA4037

G21000АНМ

Для защиты электрической системы автомобиля от выхода из строя в результате электрической перегрузки используются плавкие предохранители.

На автомобиле установлено 5 панелей с плавкими предохранителями: одна панель расположена на кронштейне опоры со стороны водителя, другие - в моторном отсеке и багажном отсеке.

Если в вашем автомобиле не работают какие-либо осветительные приборы дополнительное электрооборудование или элементы управления, проверьте плавкий предохранитель соответствующей цепи. Если предохранитель перегорел, проводник внутри него будет расплавленным.

Если электрическая система не работает, в первую очередь проверьте панель предохранителей, установленную со стороны водителя.

Для замены сгоревшего плавкого предохранителя всегда используйте предохранитель того же номинала.

Если после выполнения замены предохранитель повторно перегорел, это указывает на наличие неисправности элементов электрической системы. Прекратите использование соответствующей системы автомобиля и проконсультируйтесь с авторизованным дилером компании KIA.

*В автомобиле используются три типа плавких предохранителей: предохранители ножевого типа с малыми значениями номинального тока, предохранители патронного типа, пережигаемые перемычки для более высоких значений номинального тока.*

## **⚠ ОСТОРОЖНО**

- Замена предохранителя

- Для замены плавкого предохранителя всегда используйте предохранитель того же номинала.
- Установка предохранителя с большим номинальным током может привести к повреждению и возникновению пожара.
- Запрещается даже временно устанавливать проволочные перемычки взамен соответствующих предохранителей. Это может привести к повреждению электрической проводки и возникновению пожара.

## **⚠ ВНИМАНИЕ**

*Запрещается использовать отвертку или любой другой металлический предмет для извлечения предохранителей, поскольку это может вызвать короткое замыкание и повредить электрическую систему.*

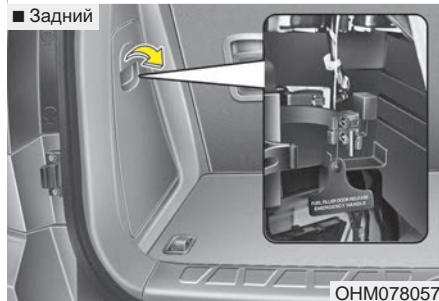
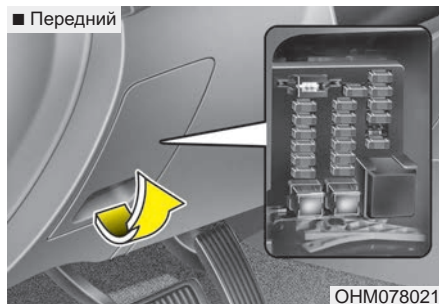

G210100AHM

### **Замена предохранителя, установленного на внутренней панели**

1. Переведите ключ зажигания и все другие выключатели в положение "Выключено".
2. Откройте крышку панели предохранителей.

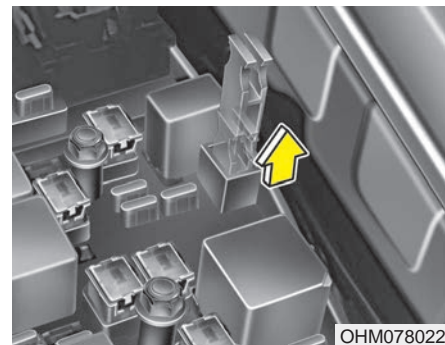

3. Выньте предохранитель, вызывающий сомнения. Используйте инструмент для снятия, прилагаемый к коробке главного предохранителя, в моторном отсеке.
4. Проверьте снятый предохранитель; если он перегорел, замените его на новый.

*На внутренней панели имеются запасные плавкие предохранители (а также на панели в отсеке двигателя).*

5. Вставьте новый плавкий предохранитель с тем же номинальным током и убедитесь, что он надежно закреплен в зажимах.

Если зажимы ослаблены, обратитесь к авторизованному дилеру компании KIA.

*При отсутствии запасных предохранителей используйте предохранители с тем же номинальным током, установленные в цепях устройств, которые не являются обязательными для работы автомобиля, таких как прикуриватель.*

Если фары или другие электрические элементы не работают, а плавкие предохранители на панели в салоне автомобиля исправны, проверьте панель плавких предохранителей в отсеке двигателя. Если плавкий предохранитель перегорел, его следует заменить.

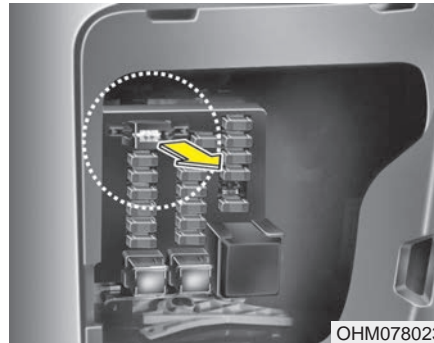

G210101AHM

#### **Предохранитель памяти (разъем ШУНТ)**

Автомобиль оснащен предохранителем памяти (разъем ШУНТ) для предотвращения разрядки аккумулятора, если автомобиль стоит на стоянке и не эксплуатируется в течение длительного времени. Перед постановкой автомобиля на стоянку на продолжительное время выполните следующие действия.

1. Заглушите двигатель.
2. Выключите фары и задние фонари.
3. Откройте крышку панели со стороны водителя и выньте предохранитель памяти (разъем ШУНТ).

#### **\* К СВЕДЕНИЮ**

- Если предохранитель извлечен из панели плавких предохранителей, не будут работать звуковая сигнализация, аудиосистема, часы, лампы, установленные в салоне, и т.д. После установки предохранителя на место некоторые приборы будет необходимо повторно настроить. (См. пункт “Аккумуляторная батарея” в данном разделе).
- Даже при извлеченном предохранителе с памятью аккумуляторная батарея может продолжать разряжаться из-за работающих фар или других электрических устройств.

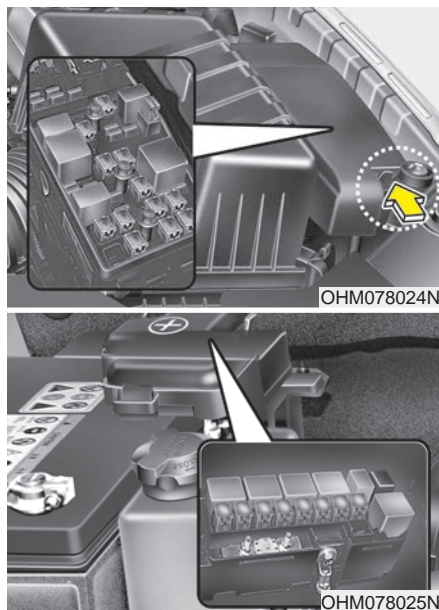

G210200AHM

### Замена предохранителей в моторном отсеке

1. Переведите ключ зажигания и все другие выключатели в положение "Выключено".

2. Нажмите на крышку панели плавких предохранителей и снимите ее.
3. Проверьте снятый предохранитель; если он перегорел, замените его на новый. Для извлечения или установки плавкого предохранителя на панели в отсеке двигателя используйте предназначенный для этого съемник.
4. Вставьте новый плавкий предохранитель с тем же номинальным током и убедитесь, что он надежно закреплен в зажимах. Если зажимы ослаблены, обратитесь к авторизованному дилеру компании KIA.

#### ВНИМАНИЕ

*После проверки панели плавких предохранителей в отсеке двигателя, надежно закрепите ее крышку. В противном случае может произойти выход из строя электрической системы из-за попадания в панель воды.*

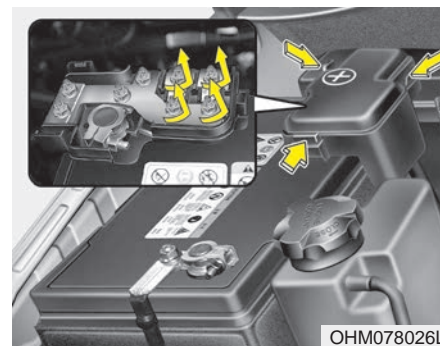

G210201AUN

### Главный плавкий предохранитель

Если главный плавкий предохранитель перегорел, его следует заменить. Замена выполняется в следующем порядке:

1. Отсоедините кабель от отрицательной клеммы аккумуляторной батареи.
2. Открутите гайки, показанные на рисунке выше.
3. Для замены сгоревшего плавкого предохранителя всегда используйте предохранитель того же номинала.
4. Установка выполняется в порядке, обратном разборке.

**\* К СВЕДЕНИЮ**

Если главный плавкий предохранитель перегорел, обратитесь к авторизованному дилеру компании KIA.

G210300BVM

**Описание панели плавких предохранителей и реле**

Под крышкой панели плавких предохранителей и реле находится табличка с наименованиями предохранителей/реле и величинами их номинальных токов.

**\* К СВЕДЕНИЮ**

Отдельные пункты описания панели предохранителей могут быть неприменимы к вашему автомобилю. Описание является полным на момент издания. При проверке панели предохранителей своего автомобиля используйте табличку, расположенную на его корпусе.

**Внутренняя панель плавких предохранителей**

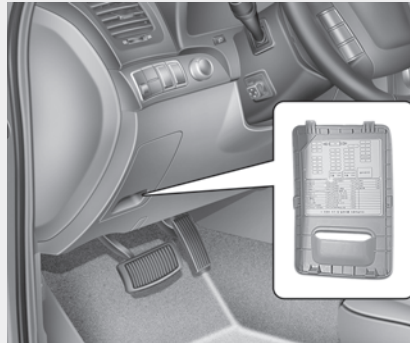

**Панель плавких предохранителей в отсеке двигателя**

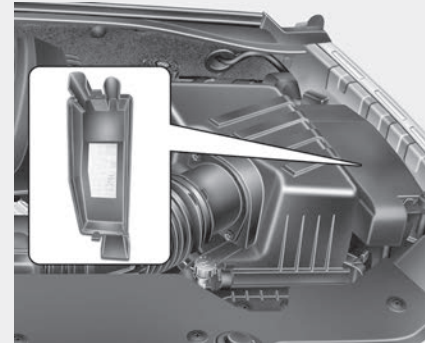

**Только для автомобилей с дизельными двигателями**

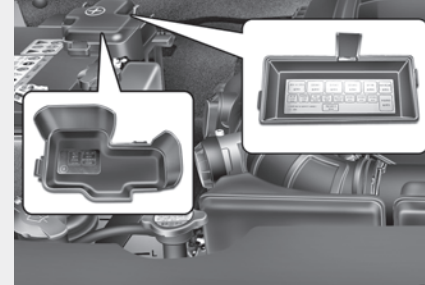

OHM078027/OHM078043/OHM078028N/OHM078029N

### Внутренняя панель с плавкими предохранителями (панель инструментов)

Описание	Номинальный ток предохранителя	Защищаемый элемент
AUDIO	15A	Аудиосистема, задний монитор
MEMORY	7,5A	Передний модуль управления системой кондиционирования, задний модуль управления системой кондиционирования, панель приборов (индикатор), радиоприемник, FАM, RАM, модуль двери водителя, вспомогательный модуль двери, модуль наклона и телескопический модуль, модуль управления IMS
S/TILT & TELE	20A	Модуль наклона и телескопический модуль
IG2-1	7,5A	Передний модуль управления системой кондиционирования, внутренний датчик температуры, PDM, многофункциональный переключатель (стеклоочиститель/стеклоомыватель), модуль обогревателя сиденья водителя/пассажира, реле переднего вентилятора, электронное хромированное зеркало, реле заднего вентилятора
IG2-2	7,5A	Задний модуль управление системой кондиционирования, модуль двери водителя, FАM, вспомогательный модуль двери, модуль наклона и телескопический модуль, модуль управления IMS
SMART KEY	7,5A	Переключатель с кнопкой запуска и остановки, PDM, модуль управления электронным ключом, держатель для брелка
ROOM	7,5A	Электронное хромированное зеркало, лампа освещения дорожной карты, правый и левый выключатель освещения отделения под аксессуары, передний и задний модули управления системой кондиционирования, центральная лампа отсека, задняя лампа отсека
KEY LOCK	7,5A	Переключатель спортивного режима
ILLUMI	7,5A	IPM
RR S/WARMER	20A	Реле обогревателя заднего сиденья
FRT S/WARMER	20A	Модуль обогревателя сиденья водителя, модуль обогревателя сиденья пассажира
SUNROOF	25A	Модуль люка крыши
PEDAL	15A	Реле регулируемой педали

Описание	Номинальный ток предохранителя	Защищаемый элемент
F/PWR OUTLET	15A	Передняя розетка электропитания
PASS P/SEAT	20A	Переключатель пассажирского сиденья с электрическим приводом регулировки
DRIVER P/SEAT	30A	Переключатель сиденья водителя с электрическим приводом регулировки, переключатель поясничной опоры, модуль управления IMS
ACC	7,5A	Аудиосистема, передний модуль управления системой кондиционирования, модуль управления электронным ключом, PDM
TPMS	7,5A	Соединитель канала передачи данных, универсальный проверочный разъем
FRT CIGAR	15A	Прикуриватель
START	7,5A	Реле охранной сигнализации, реле запуска
AIR BAG IND.	7,5A	Панель приборов (Индикатор подушки безопасности)
ABS	7,5A	Модуль управления антиблокировочной системы тормозов, модуль управления ESP, реле DBC, датчик угла поворота управляемых колес, левый переключатель амортизирующей прокладки
IGN 1	7,5A	PDM, реостат, панель приборов (MICOM), модуль управления электронным ключом, многофункциональный переключатель (Cruise Remosop), модуль управления электронным ключом, генератор, модуль управления пневматической подвеской, модуль управления заднего вспомогательного механизма стоянки, звуковой сигнал заднего вспомогательного механизма стоянки
ENG	7,5A	Универсальный проверочный разъем, ECM, TCM, электродвигатель переднего стеклоочистителя, ECM полного привода, переключатель стоп-сигнала
AIR BAG	15A	Модуль управления вспомогательной системой безопасности
DDM	30A	Модуль двери водителя, электродвигатель стеклоподъемника со стороны водителя
ADM	30A	Вспомогательный модуль двери, электродвигатель стеклоподъемника со стороны пассажира

### Внутренняя панель с плавкими предохранителями (багажный отсек)

Описание	Номинальный ток предохранителя	Защищаемый элемент
RR DEFOG	25A	Заднее правое реле антизапотевателя, задний антизапотеватель (+)
T/G POWER LATCH	30A	Модуль управления задней двери кузова
RR WIPER	15A	Реле электродвигателя заднего стеклоочистителя (+), электродвигатель заднего стеклоочистителя
DOOR LOCK	15A	Левый и правый исполнительный механизм блокировки задней двери, реле блокировки/разблокировки задней двери
CTR P/OUT	15A	Розетка электропитания консоли
RR P/OUT	15A	Задняя розетка электропитания
FUEL DR	15A	Реле топливного люка, исполнительный механизм люка топливного бака
RR P/WIN-LH	20A	Левое реле заднего стеклоподъемника (вверх/вниз), левый электродвигатель заднего стеклоподъемника
RR P/WIN-RH	20A	Правое реле заднего стеклоподъемника (вверх/вниз), правый электродвигатель заднего стеклоподъемника
LUGGAGE	7,5A	Лампа багажного отсека
AMP	30A	AMP



## Панель главного предохранителя моторного отсека

Описание	Номинальный ток предохранителя	Защищаемый элемент
FRT/RR WASHER	10A	Реле электродвигателя переднего/заднего омывателя, электродвигатель омывателя
STOP LAMP	20A	Переключатель стоп-сигнала, реле DBC
KEY SW 1	25A	Ключ зажигания, блок реле PDM (реле IG1, реле ACC)
STOP SIGNAL	7,5A	Модуль управления антиблокировочной системы тормозов, модуль управления ESP, ECM, модуль управления электронным ключом
A/C COMP	7,5A	Реле компрессора системы кондиционирования
FRT DEICER	15A	Реле переднего оттаивателя
HORN	15A	Реле звукового сигнала
ECU 1	10A	ECM, датчик массового расхода воздуха, модуль иммобилайзера, реле компрессора кондиционера
O2 DN	10A	Кислородный датчик #3,#4
ECU 2	15A	Регулирующий масляный клапан, ECM, клапан впускного коллектора переменной длины, продувочный регулирующий электромагнитный клапан
O2 UP	10A	Кислородный датчик #1,#2
IGN COIL	20A	Катушка зажигания #1~6, конденсатор #1,#2
INJECTOR	15A	ECM, форсунка #1~#6
P/TRAIN	7,5A	ECM, главное реле, блок реле (реле звукового сигнала охранной сигнализации)
FUEL PUMP	15A	Реле топливного насоса
ATM	15A	TCM
A/SUSP	15A	Модуль управления пневматической подвеской
ABS 2	40A	Модуль управления антиблокировочной системы тормозов, модуль управления ESP
ABS 1	40A	Модуль управления антиблокировочной системы тормозов, модуль управления ESP
PDM	20A	PDM
FRT WIPER	30A	Реле включения переднего стеклоочистителя, реле подъема/опускания переднего стеклоочистителя
KEY SW 2	30A	Реле запуска #1, переключатель зажигания, блок реле PDM (реле IG2)

Описание	Номинальный ток предохранителя	Защищаемый элемент
RAM 1	50A	RAM (Центральный предохранитель P/OUT на 15 A, задний правый предохранитель P/OUT на 15 A, предохранитель топливного люка на 15 A, правый задний предохранитель P/WIN-LH на 20 A, правый задний предохранитель P/WIN-RH на 20 A, предохранитель багажного отсека на 7,5 A)
RAM 2	50A	RAM (Правый задний предохранитель антизапотевателя на 25 A, плавкая перемычка привода замка задней откидной двери на 30 A, предохранитель блокировки двери на 15 A, правый задний предохранитель стеклоочистителя на 15 A)
RAM 3	50A	RAM (плавкая перемычка AMP на 30 A)
IPM 1	50A	IPM (Предохранитель освещения на 7,5 A, плавкая перемычка DDM на 30 A, передний предохранитель обогревателя S на 20 A, предохранитель OBD-II на 7,5 A, предохранитель люка крыши на 25 A, предохранитель блокировки ключа на 7,5 A)
IPM 2	50A	IPM (Плавкая перемычка ADM на 30 A, предохранитель розетки F на 15 A, предохранитель педали на 15 A, предохранитель наклона и телескопический предохранитель S на 20 A)
IPM 3	50A	IPM (Предохранитель памяти на 7,5 A, предохранитель сиденья водителя на 30 A, предохранитель сиденья пассажира на 20 A, правый задний предохранитель обогревателя S на 20 A, предохранитель отсека на 7,5 A, предохранитель аудиосистемы на 15 A)
4WD	30A	ECM полного привода

### Вспомогательная панель предохранителей моторного отсека

Описание	Номинальный ток предохранителя	Защищаемый элемент
C/FAN LOW	30A	Нижнее реле вентилятора С
E/BRAKE	30A	(не используется)
FRONT BLOWER	40A	Реле переднего вентилятора
REAR BLOWER	30A	Реле заднего вентилятора
C/FAN HI	60A	Верхнее реле вентилятора С
AIR SUSPENSION	40A	Реле пневматической подвески

**ЛАМПЫ ОСВЕЩЕНИЯ**

G220000AHM

**ОСТОРОЖНО**

- Выполнение работ,  
связанных с лампами  
освещения

Перед выполнением работ, связанных с осветительными приборами, поставьте автомобиль на стояночный тормоз, убедитесь, что ключ зажигания установлен в положение "LOCK" и выключите лампы во избежание непредвиденного перемещения автомобиля, ожога рук или получения удара электрическим током.

Используйте лампы с требуемой величиной мощности.

**ВНИМАНИЕ**

При замене сгоревших ламп используйте новые лампы той же мощности. В противном случае, может произойти перегорание плавкого предохранителя или повреждение электрической проводки.

**ВНИМАНИЕ**

Если у вас нет необходимых инструментов, ламп с требуемой номинальной мощностью и опыта выполнения подобных работ, обратитесь к авторизованному дилеру компании KIA. Во многих случаях замена ламп в автомобиле затруднена другими деталями, которые необходимо демонтировать для получения доступа к лампе. В особенности это касается демонтажа узла фары для замены ламп. Снятие/установка узла фары может привести к повреждению автомобиля.

**\* К СВЕДЕНИЮ**

После сильного дождя или мытья автомобиля рассеиватели фар и задних фонарей могут выглядеть побелевшими. Это обусловлено разницей температур воздуха внутри и снаружи фар. Это явление аналогично запотеванию окон автомобиля изнутри во время дождя и не является признаком наличия неисправностей. Если в результате утечек вода попадает в электрическую цепь подключения лампы, автомобиль должен быть проверен авторизованным дилером компании KIA.

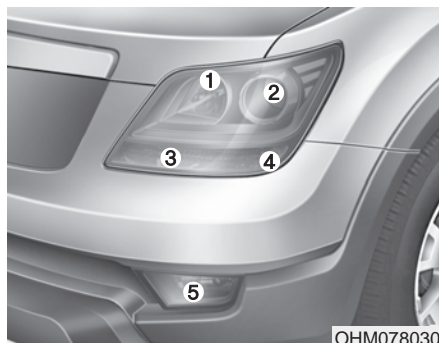

G220100AHM-EE

### Замена ламп в фарах, габаритных фонарях, указателях поворота и передних противотуманных фарах

- (1) Фары (дальний свет)
- (2) Фары (ближний свет)
- (3) Передний указатель поворота
- (4) Габаритный фонарь
- (5) Передняя противотуманная фара (при наличии)

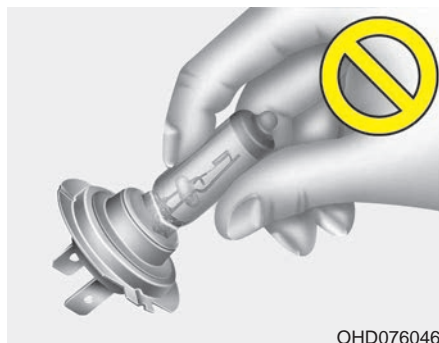

G220101BUN

### Лампа фары

#### **⚠ ОСТОРОЖНО**

- Галогенные лампы

- В галогенных лампах содержится газ под давлением, который может вызвать разлет осколков стекла при повреждении лампы.

(Продолжение)

#### (Продолжение)

- Всегда проявляйте особую осторожность при обращении с ними, не допускайте появления царапин и других механических повреждений. Не допускайте попадания жидкостей на включенные лампы. Не следует касаться стеклянных частей ламп голыми руками. Остатки масла могут привести к перегреву и взрыву колбы лампы. Включать лампу можно только после установки в фару.
- При повреждении или разрушении лампы срочно замените ее на новую. Осторожно утилизируйте поврежденную лампу.
- При замене ламп надевайте защитные очки. Перед выполнением работ дайте лампочке остыть.

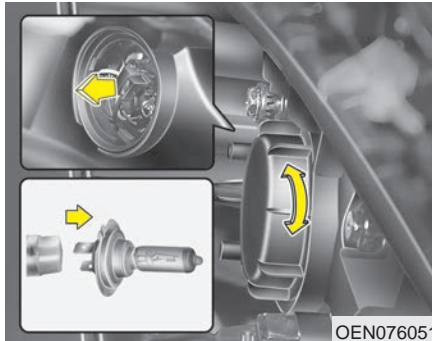

1. Откройте капот.
2. Снимите крышку лампы фары, вращая ее против часовой стрелки.
3. Отсоедините разъём лампы.
4. Отстегните проволочный стопор лампы, нажав на его конец и потянув вверх.
5. Извлеките лампу из узла фары.
6. Установите новую лампу и застегните проволочный стопор, совместив стопор с проточкой на корпусе лампы.
7. Подключите разъём лампы.
8. Установите крышку лампы фары, вращая ее по часовой стрелке.

### \* К СВЕДЕНИЮ

Если после установки фары требуется отрегулировать ее направление, обратитесь к уполномоченному дилеру KIA.

G220102АНМ

*Замена ламп фар (тип HID), положения, сигналов поворота и передних противотуманных фар*

Если лампа не работает, необходимо обратиться к авторизованному дилеру компании KIA для проведения проверки автомобиля.

### **⚠ ОСТОРОЖНО - Ближний свет фар HID (при наличии)**

Не пытайтесь производить замену и проверку технического состояния фар ближнего света (КСЕНОНОВЫХ ламп), поскольку это может привести к поражению электрическим током. Если фара ближнего света (КСЕНОНОВАЯ лампа) не работает, обращайтесь к авторизованному дилеру компании KIA для проведения проверки автомобиля.

### \* К СВЕДЕНИЮ

Ксеноновые лампы по своим характеристикам значительно превосходят галогенные лампы. Срок службы ксеноновых ламп, по оценкам изготовителей, в два раза превышает срок службы галогенных ламп, в зависимости от частоты их использования. В пределах срока службы транспортного средства, вероятно, может потребоваться их замена. Если включать и выключать фары чаще необходимого при обычном использовании, это сократит срок службы ксеноновых ламп. Ксеноновые лампы перегорают не так, как это происходит с галогенными лампами накаливания. Если фара гаснет через некоторое время работы, но сразу же вновь включается, если выключить и снова включить переключатель фары, это указывает на необходимость замены ксеноновой лампы. Компоненты ксенонового освещения значительно сложнее обычных галогенных ламп и имеют более высокую стоимость замены.



G220200АНМ

## Замена лампы бокового повторителя указателя поворота

Если лампа не работает, необходимо, чтобы авторизованный дилер компании KIA произвел проверку автомобиля.

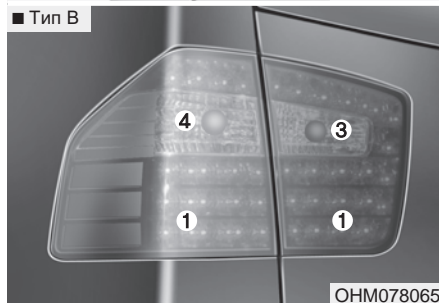
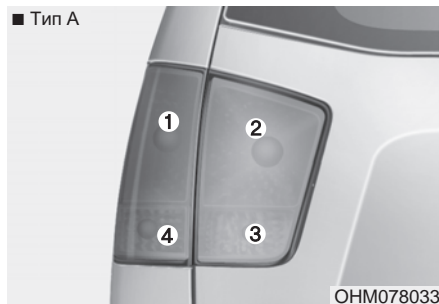

G220300АНМ-ЕЕ

## Замена лампы заднего комбинированного фонаря

- (1) Стоп-сигнал/задний фонарь
- (2) Задний фонарь
- (3) Фонарь заднего хода
- (4) Задний указатель поворота

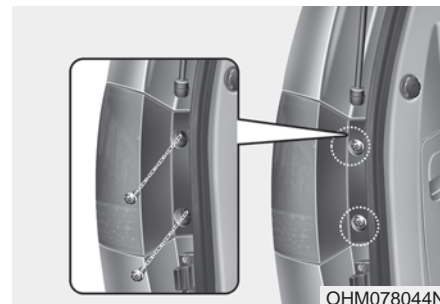

## Наружное освещение

### Тип А

1. Откройте дверь багажного отделения.
2. Ослабьте фиксирующие винты лампы в сборе с помощью отвертки для винтов с головкой Philips.

3. Демонтируйте узел заднего комбинированного фонаря с корпуса автомобиля.

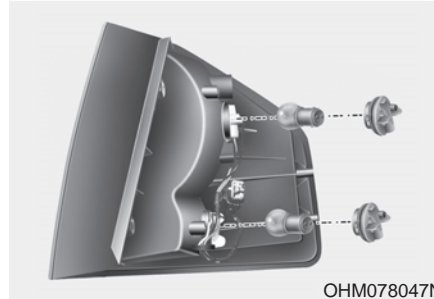
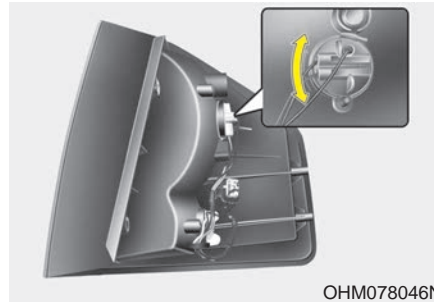

4. Отделите гнездо от деталей узла, вращая его против часовой стрелки, пока выступы на корпусе гнезда не совместятся с пазами в деталях узла.

5. Извлеките лампу из гнезда, нажав на нее и вращая против часовой стрелки, пока выступы на корпусе лампы не совместятся с пазами в гнезде. Извлеките лампу, потянув ее из гнезда.
6. Вставьте новую лампу в гнездо и вращайте ее, пока она не зафиксируется.
7. Установите гнездо в узел, совместив выступы на корпусе гнезда с пазами в деталях узла. Вставьте гнездо в узел и поверните по часовой стрелке.
8. Установите узел лампы обратно на кузов автомобиля.

**Тип В**

Если лампа не работает, необходимо, чтобы авторизованный дилер компании KIA произвел проверку автомобиля.

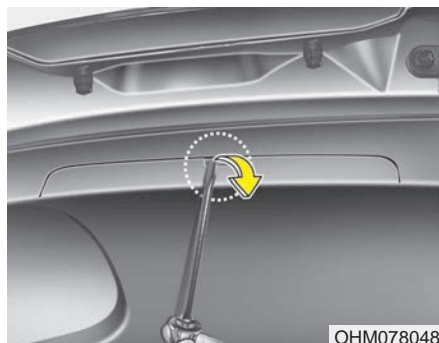

### **Внутреннее освещение**

1. Откройте дверь багажного отделения.
2. Снимите крышку для проведения технического обслуживания с помощью отвертки с плоским лезвием.
3. Отделите гнездо от деталей узла, вращая его против часовой стрелки, пока выступы на корпусе гнезда не совместятся с пазами в деталях узла.
4. Извлеките лампу из гнезда, нажав на нее и вращая против часовой стрелки, пока выступы на корпусе лампы не совместятся с пазами в гнезде. Извлеките лампу, потянув ее из гнезда.

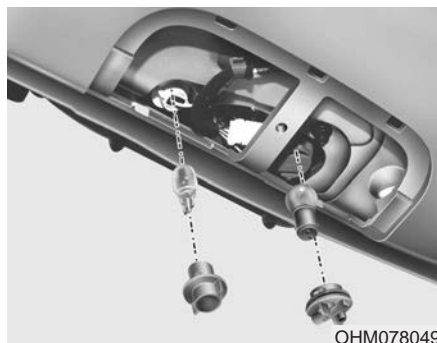

5. Вставьте новую лампу в гнездо и вращайте ее, пока она не зафиксируется.
6. Установите гнездо в узел, совместив выступы на корпусе гнезда с пазами в деталях узла. Вставьте гнездо в узел и поверните по часовой стрелке.
7. Установите крышку отверстия для обслуживания.



G220400АНМ

### **Замена ламп верхнего стоп-сигнала и задних противотуманных фар**

Если лампа не работает, необходимо, чтобы авторизованный дилер компании KIA произвел проверку автомобиля.



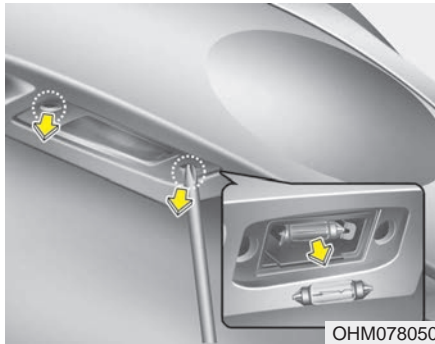

OHM078050

G220500AEN

### Замена лампы освещения номерного знака

1. Ослабьте стопорные винты рассеивателя при помощи отвертки с крестовым наконечником.
2. Снимите рассеиватель.
3. Извлеките лампу, потянув ее из гнезда.
4. Установите новую лампу.
5. Установите рассеиватель на место и надежно зафиксируйте стопорными винтами.

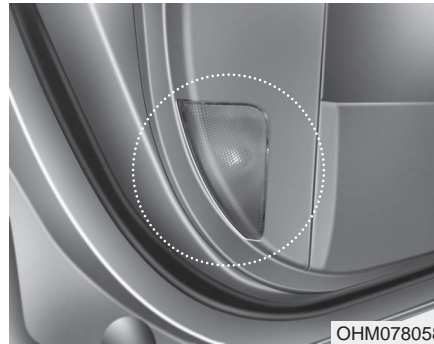

OHM078058

G220900AHM

### Замены лампы подсветки двери

Если лампа не работает, необходимо, чтобы авторизованный дилер компании KIA произвел проверку автомобиля.

Индивидуальная лампа



Центральная потолочная лампа

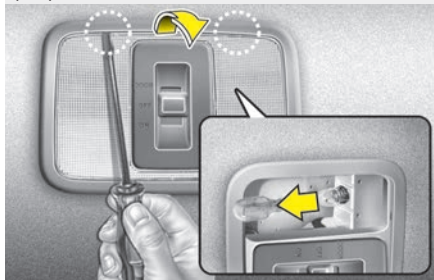

Лампа вещевого ящика

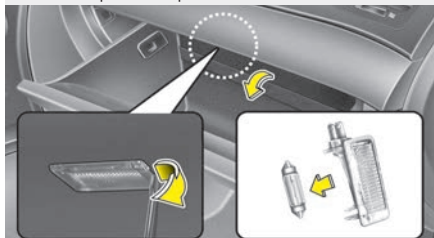

ОНМ078051/ОНМ078052/ОНМ079055

Лампа багажного отсека

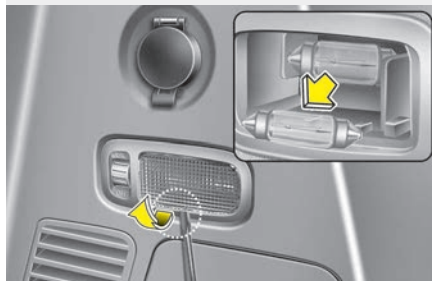

Лампы освещения подножки двери

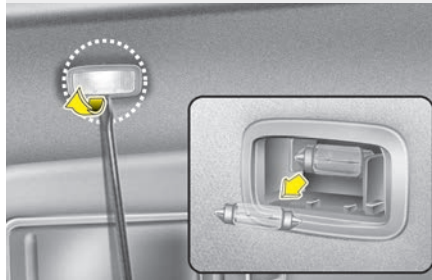

ОНМ078054/ОНМ078053

G220600АНМ

## Замена лампы освещения салона

1. С помощью отвертки с плоским жалом аккуратно отделите рассеиватель от корпуса лампы освещения салона.
2. Извлеките лампу, потянув ее из гнезда.

### **⚠ ОСТОРОЖНО**

Перед выполнением работ, связанных с лампами освещения салона, убедитесь, что нажата клавиша “OFF” (выключить), во избежание ожога пальцев рук или получения удара электрическим током.

3. Вставьте новую лампу в гнездо.
4. Совместите выступы рассеивателя с канавками в корпусе лампы освещения салона и зафиксируйте рассеиватель на месте.

### **⚠ ВНИМАНИЕ**

Следите за тем, чтобы не загрязнить или не повредить рассеиватели, выступы рассеивателей и пластмассовые корпуса.

## УХОД ЗА ВНЕШНИМ ВИДОМ АВТОМОБИЛЯ

### Внешний уход

G230101AUN

#### *Общие меры предосторожности при осуществлении внешнего ухода*

При использовании химических моющих средств или полиролей очень важно следовать указаниям, приведенным в табличках. Внимательно читайте все предупреждающие указания в табличках.

G230102CUN

#### *Уход за лакокрасочным покрытием автомобиля*

##### Мойка автомобиля

Чтобы защитить лакокрасочное покрытие от коррозии и износа, не реже одного раза в месяц тщательно мойте автомобиль слегка теплой или холодной водой.

При использовании автомобиля для езды в условиях бездорожья необходимо мыть его после каждого выезда. Уделяйте особое внимание удалению любых скоплений соли, пыли, грязи и других инородных материалов. Убедитесь, что дренажные отверстия на нижних поверхностях дверей и панелей подвески очищены от загрязнений.

Насекомые, смола и сок деревьев, птичий помет, промышленные выбросы в атмосферу и аналогичные загрязнения, если их не убирать своевременно, могут повредить лакокрасочное покрытие вашего автомобиля.

Однако даже при своевременном мытье с водой не всегда удается удалить все загрязнения. Для более эффективного мытья может использоваться нещелочное мыло, безопасное для окрашенных поверхностей.

После мойки тщательно ополосните автомобиль слегка теплой или холодной водой. Не допускайте высыхания мыльного раствора на лакокрасочном покрытии автомобиля.

#### **ВНИМАНИЕ**

- **Не используйте сильнодействующее мыло, химические моющие средства или горячую воду. Также не следует мыть автомобиль в условиях прямого солнечного света или в случае, если кузов автомобиля сильно нагрет.**

*(Продолжение)*

#### *(Продолжение)*

- **Не мойте боковое окно под сильной струей воды под давлением. Вода может попасть через окно и намочить салон.**
- **Во избежание повреждения пластиковых деталей не мойте их химическими растворителями и сильнодействующими чистящими средствами.**



#### **ОСТОРОЖНО**

**- Намокшие элементы тормозной системы**

После мойки автомобиля проверьте работу тормозов, двигаясь на малой скорости, чтобы убедиться в том, что на элементы тормозной системы не попала вода. Если эффективность работы тормозов понизилась, высушите их, продолжая движение на малой скорости и слегка нажимая на педаль тормоза.

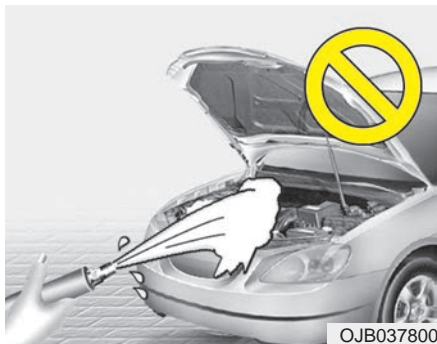

### **⚠ ВНИМАНИЕ**

- *Мойка отсека двигателя водой, в т. ч. водой под напором, может привести к отказу электрических цепей, расположенных в отсеке двигателя.*
- *Ни при каких обстоятельствах не допускайте попадания воды или других жидкостей на электрические/электронные элементы внутри автомобиля, поскольку это может привести к их повреждению.*

### **Полировка воском**

Наносить воск следует после того, как вода прекратила собираться в капли на окрашенной поверхности автомобиля.

Перед полировкой воском автомобиль следует обязательно вымыть и высушить. Для полировки автомобиля используйте высококачественный жидкий воск или восковую пасту и следуйте указаниям его изготовителя. Покрывайте воском все металлические элементы, чтобы предохранить их и сохранить блеск.

При удалении масла, смолы или аналогичных веществ при помощи средства для удаления пятен с окрашенной поверхности кузова обычно снимается и нанесенный воск. Обязательно возобновите покрытие этих участков воском, даже если в данный момент времени не требуется обработка воском остальной поверхности автомобиля.

### **⚠ ВНИМАНИЕ**

- *При попытке стереть пыль или грязь с поверхности кузова при помощи куска сухой ткани на лакокрасочном покрытии останутся царапины.*
- *Не используйте стальные мочалки, абразивные мочалки или сильные растворители, содержащие щелочные или каустические компоненты, для очистки хромированных или анодированных алюминиевых деталей. Это может привести к повреждению, обесцвечиванию или нарушению лакокрасочного покрытия.*

G230103AUN

### **Восстановление повреждений лакокрасочного покрытия**

Глубокие царапины или выбоины от попадания камней на окрашенной поверхности должны своевременно устраняться. Открытый металл быстро ржавеет, что, в итоге, может привести к значительным затратам на ремонт.

## \* К СВЕДЕНИЮ

Если ваш автомобиль поврежден или требует любого ремонта или замены каких-либо металлических деталей, убедитесь, что в автомастерской проводят антикоррозионную обработку заменяемых и ремонтируемых деталей.

G230104AUN

### *Уход за полированными металлическими элементами*

- Для удаления дорожного гудрона и следов от насекомых пользуйтесь специально предназначенным для этого средством. Не следует использовать для этого скребок или другой острый предмет.
- Для защиты полированных поверхностей металлических деталей от коррозии, нанесите защитное восковое покрытие или предохранительное средство, содержащее хром, и натрите для большего блеска.
- В зимний период или в прибрежных районах покрывайте полированные металлические детали более толстым слоем воска или защитного средства. При необходимости покройте эти детали техническим вазелином, не вызывающим коррозии, или другим защитным составом.

G230105ASA

### *Уход за нижней частью кузова*

Вызывающие коррозию вещества, которые применяются для удаления снега и пыли, могут скапливаться под днищем. Если своевременно не удалять эти вещества, может ускориться коррозия элементов, расположенных под днищем автомобиля, таких как топливные трубопроводы, рама, собственно днище и элементы выхлопной системы, даже если они были обработаны средством для защиты от коррозии.

Тщательно мойте сильной струей слегка теплой или холодной воды нижнюю часть кузова автомобиля и ниши колес не реже одного раза в месяц, а также после езды по бездорожью и по окончании зимнего сезона. Уделяйте особое внимание этой части автомобиля, поскольку на ней сложно увидеть всю скопившуюся пыль и грязь. Простое смачивание въевшейся грязи без ее удаления принесет больше вреда, чем пользы. Необходимо следить за тем, чтобы дренажные отверстия, имеющиеся в нижней части дверей, на панелях элементов подвески и деталях рамы, не забивались грязью; вода, оставшаяся в этих зонах, может стать причиной коррозии.

## ОСТОРОЖНО

После мойки автомобиля проверьте работу тормозов, двигаясь на малой скорости, чтобы убедиться в том, что на элементы тормозной системы не попала вода. Если эффективность работы тормозов понизилась, высушите их, продолжая движение на малой скорости и слегка нажимая на педаль тормоза.

G230106AUN

### *Уход за алюминиевыми колесными дисками*

Алюминиевые диски имеют защитное покрытие.

- Не используйте абразивные моющие средства, полировальные составы, сольвенты или проволочные щетки для очистки алюминиевых колесных дисков. Это может привести к появлению царапин или повреждению покрытия.

- Используйте только нещелочное мыло или нейтральный растворитель. Тщательно промойте диски водой. Не забывайте очищать все диски после езды по дорогам, на которых применялась соль. Это поможет предотвратить появление коррозии.
- Не следует мыть диски колес при помощи быстро вращающихся щеток для мытья автомобилей.
- Не пользуйтесь моющими средствами, содержащими кислоту. Это может нанести повреждения и стать причиной коррозии алюминиевых дисков, имеющих защитное покрытие.

G230107АНМ

### **Защита от коррозии**

#### **Защита автомобиля от коррозии**

Используя для защиты от коррозии самые современные технологии проектирования и производства, мы производим автомобили самого высокого качества. Однако это только часть работы. Для обеспечения долгосрочной защиты от коррозии, требуется помощь и содействие со стороны владельца.

#### **Основные причины появления коррозии**

Основными причинами появления коррозии автомобиля являются:

- Дорожная соль, грязь и влага, которые накапливаются под днищем автомобиля.
- Сколы краски или защитных покрытий камнями, гравием, а также незначительные сколы и вмятины, оставляющие незащищенный металл открытым для воздействия коррозии.

#### **Зоны активной коррозии**

Если автомобиль эксплуатируется в тех местах, где он постоянно подвергается воздействию материалов, вызывающих коррозию, защита от неё является особенно важной. Некоторыми причинами усиления коррозии являются дорожная соль, химические препараты, применяемые на дорогах, морской воздух и промышленное загрязнение.

#### **Влага - источник коррозии**

Влага создает те условия, в которых возникновение коррозии наиболее вероятно. Например, коррозионные процессы ускоряются при высокой влажности, особенно когда температура окружающего воздуха находится немного выше нуля. При таких условиях испаряющаяся слишком медленно влага поддерживает постоянный контакт материала, вызывающего коррозию, с поверхностью автомобиля.

Особенно активным источником коррозии является грязь, потому что она медленно высыхает и задерживает влагу на поверхности автомобиля. Даже если грязь кажется сухой, она все еще может содержать влагу и способствовать коррозионным процессам.

Высокие температуры тоже могут способствовать появлению коррозии плохо вентилируемых частей автомобиля, на которых может оседать влага. По всем этим причинам, особенно важно содержать ваш автомобиль в чистоте, регулярно удалять с него грязь и накопления других материалов. Это относится не только к видимым участкам, но и к днищу автомобиля.

**Предупреждение коррозии**

Вы можете помочь предотвратить появление коррозии следующими действиями:

**Содержите свой автомобиль в чистоте.**

Самый лучший способ предотвращения коррозии - это содержание вашего автомобиля в чистоте и регулярное удаление отложений материалов, её вызывающих. Очень важно обращать особое внимание на днище автомобиля.

- Если вы эксплуатируете автомобиль в регионах активной коррозии (где дороги посыпают солью, рядом с морем, в регионах с сильным промышленным загрязнением, кислотными дождями и т.п.), вы должны принимать особые меры для предотвращения коррозии. В зимнее время следует очищать струей воды днище автомобиля не реже одного раза в месяц, а после окончания зимнего периода тщательно его промыть.

- При очистке днища автомобиля необходимо уделять особое внимание элементам конструкции, расположенным в колесных нишах и прочих местах, недоступных для обозрения. Производите очистку тщательно; если просто намочить грязь, а не смыть ее, то это скорее сделает коррозию более интенсивной, а не предотвратит ее. Вода под высоким давлением и пар особенно эффективны при удалении отложений грязи и коррозионных материалов.
- При очистке нижней части дверей, элементов подвески и силовых конструкций, следите за тем, чтобы дренажные отверстия были открыты, давая возможность влаге испаряться и не скапливаться внутри, ускоряя появление коррозии.

**Обеспечьте отсутствие влаги в гараже**

Нельзя парковать автомобиль в сыром, плохо проветриваемом гараже. Это создает подходящие условия для коррозии. Особенно это относится к тем случаям, когда вы моете автомобиль внутри гаража или заезжаете в гараж на мокром, покрытом снегом, льдом или грязью автомобиле. Даже отапливаемый гараж может способствовать появлению коррозии, если он плохо вентилируется, и влага не испаряется.

**Содержите лакокрасочные покрытие и декоративные панели в хорошем состоянии**

Царапины и сколы на лакокрасочном покрытии должны быть закрыты быстросыхающей краской как можно скорее, чтобы уменьшить вероятность возможного появления коррозии.

При обнаружении незащищенного металла, рекомендуется обратиться в специализированную мастерскую по кузовному ремонту.

Птичий помет: Птичий помет является очень коррозионно-активным. Он может повредить лакокрасочное покрытие в течение считанных часов. Всегда удаляйте птичий помет как можно быстрее.

### Не забывайте о салоне

Влага, вызывающая коррозию, может собираться под ковриками и покрытием пола. Периодически проверяйте отсутствие влаги под ковриками. Будьте особенно осторожны, если вы используете автомобиль для перевозки удобрений, чистящих материалов или химических реагентов.

Такие материалы необходимо перевозить только в предназначенных для этого контейнерах, и любые капли и пятна от них должны быть вытерты, вымыты чистой водой и тщательно высушены.

### Уход за салоном

G230201BHM

#### *Общие меры предосторожности при выполнении работ по уходу за салоном*

Не допускайте попадания щелочных растворов, таких как парфюмерные и косметические масла, на приборную панель, поскольку они могут повредить ее или вызвать обесцвечивание материала. Если такое масло все-таки попало на приборную панель, немедленно вытрите его. Ознакомьтесь с приведенными ниже указаниями по очистке изделий из винила.

#### **ВНИМАНИЕ**

*Ни при каких обстоятельствах не допускайте попадания воды или других жидкостей на электрические/электронные элементы внутри автомобиля, поскольку это может привести к их повреждению.*

#### **ВНИМАНИЕ**

*Для очистки кожаных поверхностей (рулевое колесо, обшивка сидений и т. д.) используйте нейтральные чистящие средства или растворы с низким содержанием спирта. Использование растворов с высоким содержанием спирта или кислотных/щелочных чистящих средств может стать причиной потускнения цвета или удаления верхнего слоя кожаного покрытия.*



G230202AUN

**Чистка обшивки и элементов внутренней отделки****Винил**

Удалите пыль и слабые загрязнения с поверхности виниловых элементов, используя метелку или пылесос. Очистите их поверхности при помощи специального очистителя для виниловых элементов.

**Ткань**

Удалите пыль и слабые загрязнения с поверхности тканевых элементов, используя метелку или пылесос. Очистите при помощи раствора нещелочного мыла, рекомендованного для тканевых обивок или ковриков. Свежие пятна удаляйте как можно быстрее, используя средство для удаления пятен с поверхности тканей. Если свежее пятно осталось незамеченным, ткань может окраситься, и ее цвет будет испорчен. Кроме того, если не обеспечивается правильный уход за материалом, его огнестойкость может снизиться.

**ВНИМАНИЕ**

**Отклонение от использования рекомендуемых чистящих средств и методов может отрицательно сказаться на внешнем виде ткани и ее огнестойкости.**

G230203AUN

**Очистка тканого материала комбинированного поясно-плечевого ремня безопасности**

Очистите тканые ремни при помощи раствора нещелочного мыла, рекомендованного для матерчатых обивок или ковриков. Следуйте указаниям изготовителя мыла. Не следует отбеливать или перекрашивать тканые ремни, поскольку это может их ослабить.

G230204ANM

**Чистка стекол с внутренней стороны**

Если внутренние поверхности стекол автомобиля затуманились (т.е. покрылись маслянистой, жирной или восковой пленкой), то их следует очистить при помощи очистителя для стекол. Следуйте инструкциям на упаковке средства по очистке стекол.

**ВНИМАНИЕ**

**Не следует скоблить или скрести обращенную в салон поверхность заднего стекла. Это может привести к повреждению сетки обогревателя заднего стекла.**

### СИСТЕМА СНИЖЕНИЯ ТОКСИЧНОСТИ ВЫБРОСОВ (ПРИ НАЛИЧИИ)

G270000AHM

На систему снижения токсичности выбросов вашего автомобиля распространяется действие ограниченной гарантии. Подробная информация о гарантийных обязательствах приведена в буклете «Гарантийное и техническое обслуживание», поставляемом с автомобилем.

Ваш автомобиль оснащен системой снижения токсичности выбросов, позволяющей удовлетворить всем правилам, нормирующим состав автомобильных выбросов в атмосферу.

Ниже перечислены три установленных на автомобиле элемента такой системы:

- (1) система снижения токсичности выбросов из картера двигателя
- (2) система снижения токсичности выбросов из топливного бака
- (3) система снижения токсичности выхлопных газов

Для обеспечения нормальной работы системы снижения токсичности рекомендуется проводить проверку и техническое обслуживание автомобиля у авторизованного дилера компании KIA в соответствии с графиком технического обслуживания, приведенным в настоящем руководстве.

G270100AUN

#### **1. Система снижения токсичности выбросов из картера двигателя**

В автомобиле предусмотрена система вентиляции картера двигателя, которая предотвращает загрязнение окружающей среды газами из картера двигателя. Эта система подает в картер свежий отфильтрованный воздух через гибкий шланг подачи воздуха. Внутри картера этот свежий воздух смешивается с картерными газами, и эта смесь затем попадает во впускную магистраль двигателя через клапан системы вентиляции картера двигателя.

G270200AUN

## 2. Система снижения токсичности выбросов из топливного бака

Система снижения токсичности выбросов из топливного бака предотвращает попадание паров топлива в атмосферу.

G270201AUN

### *Накопитель*

Пары, появляющиеся в результате испарения топлива в топливном баке, собираются в накопителе, пока двигатель не работает. Во время работы двигателя топливные пары, собранные в накопителе, подаются в сглаживающий ресивер через электромагнитный клапан управления продувкой накопителя топливных паров.

G270202AHM

### *Электромагнитный клапан управления продувкой накопителя топливных паров (PCSV)*

Электромагнитный клапан управления продувкой накопителя топливных паров управляется блоком ECM; при низкой температуре жидкости в системе охлаждения во время работы двигателя в режиме холостого хода, клапан находится в закрытом положении, и поэтому топливные пары не попадают в ресивер впускной магистрали. После того, как двигатель прогреется во время обычного движения автомобиля, этот клапан открывается, пропуская тем самым пары топлива в ресивер впускной магистрали.

G270300AUN

## 3. Система снижения токсичности выхлопных газов

Система снижения токсичности выхлопных газов с высокой эффективностью контролирует состав выхлопных газов, сохраняя при этом хорошие ходовые качества автомобиля.

G270301AHM

### *Внесение изменений в конструкцию автомобиля*

Запрещается вносить изменения в конструкцию данного автомобиля. Изменения конструкции могут отрицательно сказаться на характеристиках автомобиля, безопасности или сроке службы. В некоторых случаях они даже могут нарушать государственные правила, касающиеся безопасности и ограничения выбросов.

Кроме того, повреждение или снижение характеристик, вызванные какими-либо изменениями конструкции, не подпадают под действие гарантийных обязательств.

**Меры предосторожности при проведении проверок и испытаний в процессе технического обслуживания (с электронной системой стабилизации курсовой устойчивости (ESP))**

- Во избежание пропуска зажигания в процессе динамометрического испытания, выключите электронную систему стабилизации курсовой устойчивости (ESP), нажав на переключатель “ESP”.
- После завершения динамометрического теста, включите систему ESP повторным нажатием переключателя “ESP”.

G270302AUN

***Меры предосторожности, касающиеся выхлопных газов двигателя (угарный газ)***

- Угарный газ может присутствовать среди прочих выхлопных газов. Таким образом, при появлении любого запаха выхлопных газов внутри вашего автомобиля, необходимо, чтобы автомобиль был немедленно проверен и отремонтирован. Если вы подозреваете, что выхлопные газы попадают в салон, дальнейшее движение в автомобиле допускается, только если все окна открыты. В этом случае автомобиль также должен быть незамедлительно проверен и отремонтирован.

**⚠ ОСТОРОЖНО**

**- Выхлопные газы**

**Выхлопные газы двигателя содержат угарный газ (СО). Несмотря на отсутствие у него цвета и запаха, он является опасным и может привести к смерти при его вдыхании. Во избежание отравления СО следуйте указаниям, перечисленным ниже.**

- Не держите двигатель включенным в закрытых помещениях (таких, как гаражи) дольше, чем это необходимо для въезда или выезда из помещения.
- Если автомобиль стоит с включенным двигателем на открытом пространстве в течение достаточно продолжительного времени, настройте систему вентиляции (по мере необходимости) таким образом, чтобы происходила подача наружного воздуха в салон.
- Не следует сидеть в припаркованном или остановленном автомобиле с включенным двигателем в течение продолжительного времени.
- Если двигатель глохнет или не может завестись, чрезмерное количество попыток запустить двигатель может привести к выходу из строя системы снижения токсичности выбросов.

G270303BUN

**Меры предосторожности,  
связанные с использованием  
каталитического  
нейтрализатора (при наличии)**

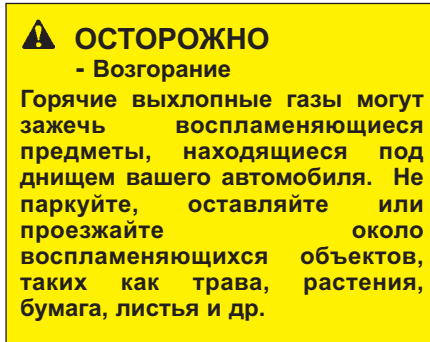

Ваш автомобиль оборудован каталитическим нейтрализатором для снижения токсичности выхлопа.

В связи с этим, необходимо принимать следующие меры предосторожности:

- Используйте только НЕЭТИЛИРОВАННЫЙ БЕНЗИН (для автомобилей с бензиновым двигателем).

- Прекращайте эксплуатацию автомобиля при наличии признаков неисправности двигателя, таких как пропуск зажигания, или при заметном снижении характеристик автомобиля.
- Запрещается эксплуатировать двигатель с нарушением установленных режимов. Примерами таких нарушений могут служить движение по инерции с выключенным зажиганием и спуск с крутого склона на включенной передаче и с выключенным зажиганием.
- Не оставляйте двигатель в течение продолжительного времени (более пяти минут) в режиме холостого хода.
- Запрещается вносить изменения в конструкцию или режим работы любого элемента двигателя и системы снижения токсичности выбросов. Все проверки технического состояния и регулировки элементов конструкции автомобиля должны производиться авторизованными дилерами компании KIA.
- Избегайте эксплуатации автомобиля с очень низким уровнем топлива в баке. При недостаточном уровне топлива в баке может происходить пропуск зажигания в двигателе, приводящий к чрезмерной нагрузке на каталитический нейтрализатор. Невыполнение этих указаний может привести к повреждению каталитического нейтрализатора и автомобиля в целом. Кроме того, такие действия могут стать причиной прекращения действия гарантийных обязательств.

**Габаритные размеры / 8-2**  
**Мощность ламп освещения / 8-2**  
**Шины и колеса / 8-3**  
**Рекомендуемые смазочные материалы и информация об объемах / 8-4**  
**Серийный номер автомобиля (VIN) / 8-7**  
**Ертификационная табличка автомобиля / 8-7**  
**Табличка технических характеристик/ значений давления в шинах / 8-8**  
**Серийный номер двигателч / 8-8**

## ГАБАРИТНЫЕ РАЗМЕРЫ

I010000BHM-EE

Параметр	мм (дюйм)
Общая длина	4880 (192,1)
Общая ширина	1915 (75,3)
Общая высота	1765 (69,5) / 1810 (71,3)* <sup>1</sup>
Колея передних колес	1630 (64,2)* <sup>2</sup> / 1615 (63,6)* <sup>3</sup>
Колея задних колес	1640 (64,6)* <sup>2</sup> / 1625 (64,0)* <sup>3</sup>
Колесная база	2895 (114)

\*<sup>1</sup> : С багажником на крыше

\*<sup>2</sup> : С шинами 245/70R17

\*<sup>3</sup> : С шинами 265/60R18

## МОЩНОСТЬ ЛАМП ОСВЕЩЕНИЯ

I030000AHM-EE

Тип лампы	Мощность
Фары (ближний свет)	55 или 35 (HID)
Фары (дальний свет)	55
Передние указатели поворота	21
Габаритный фонарь	5
Боковой повторитель указателя поворотов*	светодиод
Передние противотуманные фары*	27
Задняя противотуманная фара*	21
Стоп-сигнал и задний габаритный фонарь	21/5 или светодиод
Габаритный огонь*	5 или светодиод
Задние указатели поворота	21 или 27
Фонари заднего хода	16
Высокорасположенный повторитель стоп-сигнала*	светодиод
Лампы освещения номерного знака	5
Индивидуальная лампа	6
Центральная потолочная лампа	10
Лампа багажного отсека*	5
Лампа вещевого ящика*	5
Лампы подсветки зеркала (на обратной стороне солнцезащитного козырька)*	5
Лампы освещения подножки двери*	5

\* : при наличии

## ШИНЫ И КОЛЕСА

Ю20000АНМ

Наименование	Размер шины	Размер колеса	Давление в шине, бар (фунт на кв. дюйм, кПа)				Момент затяжки гайки крепления колеса кг•м (фунт•фут, Н•м)
			Номинальная нагрузка *1		Максимальная нагрузка		
			Передняя	Задняя	Передняя	Задняя	
Полноразмерная шина	245/70R17	7.0J×17	2,2	2,2	2,2	2,2	9~11 (65~79, 88~107)
	265/60R18	7.5J×18	(32, 220)	(32, 220)	(32, 220)	(32, 220)	
Компактная запасная шина (при наличии)	T175/90R17	4T×17	4,2 (60, 420)	4,2 (60, 420)	4,2 (60, 420)	4,2 (60, 420)	



## РЕКОМЕНДУЕМЫЕ СМАЗОЧНЫЕ МАТЕРИАЛЫ И ИНФОРМАЦИЯ ОБ ОБЪЕМАХ

1040000ENM-EE

Для достижения оптимального режима работы двигателя и трансмиссии, а также увеличения их сроков службы используйте только качественные смазочные материалы. Качественные смазочные материалы также влияют на эффективность работы двигателя и снижают расход топлива.

На вашем автомобиле рекомендуется использовать следующие смазочные материалы и жидкости:

Смазочный материал		Объем		Классификация
Моторное масло*1 *2 (слив и залив)	Бензиновый двигатель	3,8L	5,2 л (5,49 US qt.)	API Service SM*3, ILSAC GF-4 или выше
		4,6L	6,7 л (7,0 US qt.)	API Service SL или SM, ILSAC GF-3 или выше
	Дизельный двигатель		7,4 л (7,81 US qt.)	ACEA B4*4
Жидкость автоматической коробки передач	Бензиновый двигатель	3,8L	10 л (10,56 US qt.)	APOLLOIL ATF RED-1K
		4,6L	9,3 л (9,85 US qt.)	SHELL ATF M1375,4
	Дизельный двигатель		9,3 л (9,85 US qt.)	SHELL ATF M1375,4
Усилитель рулевого управления			0,9 л (0,95 US qt.)	PSF-3 или PSF-4
Жидкость системы охлаждения	Бензиновый двигатель	3,8L	10,7 л (11,3 US qt.)	Смесь антифриза и дистиллированной воды (Охлаждающая жидкость на основе этиленгликоля для алюминиевого радиатора)
		4,6L	14,0 л (14,7 US qt.)	
	Дизельный двигатель		14,7 л (15,53 US qt.)	
Тормозная жидкость			0,7~0,8 л (0,7~0,8 US qt.)	FMVSS116 DOT-3 или DOT-4
Масло дифференциала	Передний		1,3~1,4 л (1,4~1,5 US qt.)	HYPOID GEAR OIL SAE 90, API GL-5
		Задний	С LD	
		Без LD	1,4~1,5 л (1,5~1,6 US qt.)	
Масло раздаточной коробки (полный привод)	С временным включением полного привода		1,5~1,7 л (1,6~1,8 US qt.)	ATF DEXRON III или равнозначное
	С постоянной работой полного привода			ATF MOBILFLUID LT или равнозначное
Топливо			82 л (21,7 US gal.)	-

- \*1: См. рекомендуемые значения коэффициента вязкости по классификации SAE, приведенные на следующей странице.
- \*2: В настоящее время в наличии имеется масло с маркировкой Engrgy Conserving Oil (энергосберегающее моторное масло). Помимо прочих положительных эффектов, применение такого масла способствует экономии расхода топлива за счет сокращения потребления топлива, необходимого для преодоления трения деталей двигателя. Зачастую эти улучшения трудно оценить при ежедневном вождении, однако суммарная экономия средств и энергии за год оказывается внушительной.
- \*3: Если моторное масло API service SM недоступно, допустимо использовать API service SL.
- \*4: Должны применяться только отвечающие требованиям ЕАПАП (Европейская ассоциация предприятий автомобильной промышленности) моторные масла. Допустимо ограниченное (API CH-4 или выше) использование сертифицированных АНИ (Американский нефтяной институт) только в том случае, если отсутствует возможность использования сертифицированных ЕАПАП моторных масел.

1040100BUN

## Рекомендуемые значения коэффициента вязкости по классификации SAE

### ВНИМАНИЕ

*Обязательно убедитесь в чистоте пространства вокруг крышки любой заливной горловины, сливного отверстия и масляного щупа перед проверкой уровня масла или его заменой.*

*Это особенно важно при эксплуатации транспортного средства в пыльных и загрязненных условиях и при езде по грунтовым дорогам. Очистка крышки и щупа предотвратит попадание пыли и песка в двигатель и другие механизмы, которые могут быть повреждены.*

Вязкость моторного масла влияет на расход топлива и на эксплуатацию в холодную погоду (запуск двигателя и подача масла).

Моторное масло низкой вязкости обеспечивает лучший уровень экономии топлива и лучшую работу двигателя в холодную погоду, а масло с высоким коэффициентом вязкости необходимо для требуемого уровня смазки двигателя в жарких условиях.

Использование масел со значениями коэффициентов вязкости, отличными от рекомендуемых, может привести к выходу двигателя из строя.

При выборе типа масла, принимайте во внимание диапазон температур, в которых будет эксплуатироваться ваш автомобиль до следующей замены масла.

Выбирайте рекомендуемые значения коэффициента вязкости из таблицы.

Диапазон температур для рекомендуемых значений коэффициента вязкости по классификации SAE.										
Температура °C	-30	-20	-10	0	10	20	30	40	50	
										(°F)
Масло для бензинового двигателя <sup>1*</sup>				20W-50						
			15W-40							
		10W-30								
	5W-20, 5W-30									
Масло для дизельного двигателя				15W-40						
			10W-30							
		5W-30								
	0W-30 <sup>2</sup>									

- Для лучшей экономии топлива рекомендуется использовать моторное масло с коэффициентом вязкости по классификации SAE 5W-20 (API SM/ILSAC GF-4). Однако если данные марки масел недоступны в стране эксплуатации вашего автомобиля, выбирайте подходящее масло, руководствуясь табличными значениями коэффициентов вязкости.
- Предназначено для использования в условиях крайне низких температур, его применение ограничено условиями эксплуатации и географическим положением (особенно не рекомендуется длительная эксплуатация с максимальной нагрузкой и эксплуатация на высоких скоростях).

## СЕРИЙНЫЙ НОМЕР АВТОМОБИЛЯ (VIN)

Номер рамы

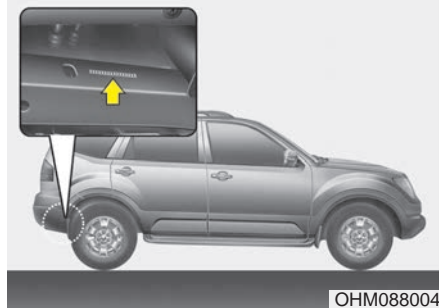

Номер рамы (при наличии)

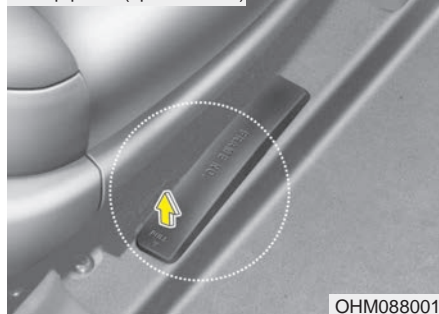

H010000BVM

Серийный номер автомобиля - это номер, который используется при регистрации вашего транспортного средства и применяется во всех правовых случаях, относящихся к вопросам прав собственности на автомобиль и т.д.

VIN (при наличии)



Идентификационный номер автомобиля (VIN) также имеется на табличке в верхней части приборной панели. Номер на этой табличке хорошо виден снаружи автомобиля через ветровое стекло.

## СЕРТИФИКАЦИОННАЯ ТАБЛИЧКА АВТОМОБИЛЯ



H020000AUN

Сертификационная табличка находится на внешней стороне средней стойки со стороны водителя (или переднего пассажира) и содержит серийный номер автомобиля (VIN).

## ТАБЛИЧКА ТЕХНИЧЕСКИХ ХАРАКТЕРИСТИК/ЗНАЧЕНИЙ ДАВЛЕНИЯ В ШИНАХ



Н030000AUN

Установленные на вашем автомобиле шины выбраны для обеспечения наилучших характеристик управляемости автомобиля.

Табличка технических характеристик шин находится на внешней панели средней стойки со стороны водителя и содержит информацию о рекомендуемом давлении в шинах вашего автомобиля.

## СЕРИЙНЫЙ НОМЕР ДВИГАТЕЛЯ

■ Бензиновый двигатель (3,8L)

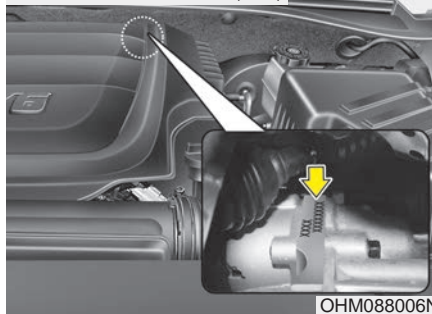

■ Дизельный двигатель (3,0L)

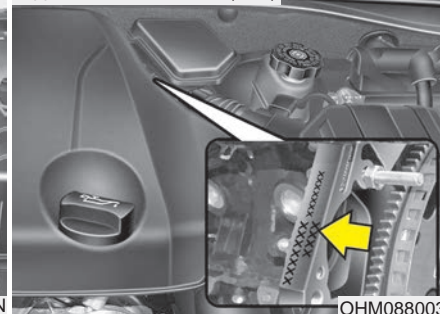

■ Бензиновый двигатель (4,6L)

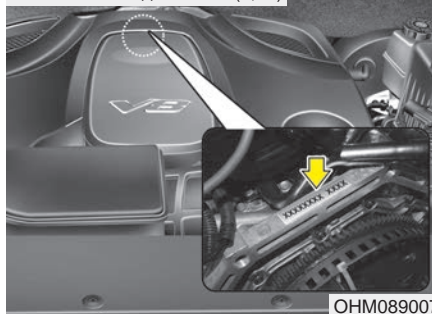

Н04000AUN

Серийный номер двигателя выбит на блоке цилиндров, как показано на рисунке.



**А**

Аварийный запуск .....	6-5
Запуск от внешнего источника .....	6-5
Запуск двигателя буксировкой.....	6-7
Автоматическая регулировка переднего сиденья.....	3-13
Автоматическая система управления	
микроклиматом .....	4-115
Автоматическое управление обогревом и	
кондиционированием воздуха .....	4-117
Ручное управление обогревом и	
кондиционированием воздуха .....	4-118
Система кондиционирования .....	4-123
Автоматическая коробка передач.....	5-14
Система блокировки переключения передач .....	5-18
Спортивный режим.....	5-17
Антенна.....	4-145
Антиблокировочная система тормозов (ABS) .....	5-37
Аккумуляторная батарея.....	7-40
Алгоритм работы системы устранения	
запотевания (ветровое стекло) .....	4-130
Аудиосистема .....	4-145
Антенна .....	4-145
Порты: для дополнительных устройств,	
USB и iPod .....	4-147

**Б**

Багажник на крыше .....	4-142
Багажник, см. багажник на крыше .....	4-142

Блокировка дифференциала .....	5-48
Багажное отделение.....	4-134
Боковая подушка безопасности .....	3-65
Боковая ступенька .....	4-144
Бортовой компьютер .....	4-60
Буксирный крюк .....	6-20
Буксировка .....	6-19
Аварийная буксировка .....	6-20
Крюк для крепления к платформе.....	6-23
Бутылкодержатель, см. держатель для напитков ..	4-136

**В**

В случае непредвиденного случая во время	
движения .....	6-3
Внешний уход .....	7-75
Воздушный фильтр .....	7-33
Выполнение плавных поворотов .....	5-59

**Г**

Габаритные размеры .....	8-2
Главный плавкий предохранитель .....	7-60

**Д**

Дверь багажного отделения .....	4-20
Устройство отпирания двери багажного	
отделения для непредвиденных случаев .....	4-22

Держатель для напитков .....	4-136
Детская удерживающая система .....	3-39
Система крепления страховочного троса .....	3-46
Система ISOFIX .....	3-47
Дисплеи, см. приборная панель .....	4-56
Дистанционное управление замками дверей .....	4-9
Домкрат и инструменты .....	6-9

**Е**

Езда в зимних условиях .....	5-62
Зимние шины .....	5-63
Колесные цепи .....	5-64
Езда в особых дорожных условиях .....	5-58
Управление автомобилем в ночное время .....	5-60
Управление автомобилем в затопленных местах .....	5-61
Управление автомобилем под дождем .....	5-60
Опасные дорожные условия .....	5-58
Продолжительное движение на высокой скорости .....	5-61
Раскачивание автомобиля .....	5-59
Выполнение плавных поворотов .....	5-59
Если не удастся запустить двигатель .....	6-4
Если спущена шина .....	6-9
Замена шин .....	6-12
Компактное запасное колесо .....	6-16
Домкрат и инструменты .....	6-9
Извлечение и хранение запасной шины .....	6-10

**Ж**

Жидкости	
Жидкость омывателя ветрового стекла .....	7-30
Тормозная жидкость .....	7-27
Жидкость омывателя ветрового стекла .....	7-30
Жидкость системы охлаждения .....	7-24
Жидкость усилителя рулевого управления .....	7-28

**З**

Заднее сиденье .....	3-15
Замена ламп .....	7-67
Замена лампы противотуманной фары .....	7-68
Замена лампы фары .....	7-68
Замена лампы высоко расположенного повторителя стоп-сигнала .....	7-72
Замена лампы плафона внутреннего освещения .....	7-74
Замена лампы освещения номерного знака .....	7-73
Замена лампы габаритного фонаря .....	7-68
Замена лампы заднего комбинированного фонаря .....	7-70
Замена лампы бокового повторителя указателя поворота .....	7-70
Замена лампы указателя поворота .....	7-68
Замена лампы бокового повторителя указателя поворота .....	7-70



## Предметный указатель

Замена лампы высоко расположенного повторителя стоп-сигнала.....	7-72
Замена лампы габаритного фонаря .....	7-68
Замена лампы заднего комбинированного фонаря ..	7-70
Замена лампы плафона внутреннего освещения ....	7-74
Замена лампы противотуманной фары .....	7-68
Замена лампы освещения номерного знака .....	7-73
Замена лампы указателя поворота .....	7-68
Замена лампы фары .....	7-68
Замена колес .....	7-51
Замена шин .....	6-12
Замки дверей .....	4-15
Переключатель централизованного управления замками дверей.....	4-17
Устройство блокировки замков задних дверей, предотвращающее их открывание детьми .....	4-19
Запасная шина	
Компактное запасное колесо .....	6-16
Использование компактного запасного колеса ..	7-50
Извлечение и хранение запасной шины .....	6-8
Запуск двигателя .....	5-8
Запуск двигателя буксировкой .....	6-7
Запуск от внешнего источника .....	6-5
Защита шеи, см. подголовник .....	3-6, 3-16
Звуковой сигнал .....	4-46
Зеркала .....	4-47
Дневной/ночной режим работы зеркала заднего вида.....	4-47

Электрохромическое зеркало заднего вида (ЕСМ) .....	4-47
Электрохромическое зеркало заднего вида (ЕСМ), оснащенное компасом .....	4-49
Внутреннее зеркало заднего вида .....	4-47
Наружные зеркала заднего вида .....	4-53
Зеркало с компасом, см. электрохромическое зеркало заднего вида (ЕСМ), оснащенное компасом.....	4-49
Зимние шины .....	5-63

## И

Измерительный прибор	
Указатель температуры двигателя .....	4-59
Указатель уровня топлива .....	4-60
Использование компактного запасного колеса .....	7-50

## К

Как пользоваться настоящим руководством .....	1-2
Система задней парковки .....	4-80
Карман спинки сиденья.....	3-12
Капот .....	4-28
Ключи .....	4-3
Комбинация приборов, см. приборная панель .....	4-56
Компактное запасное колесо .....	6-16
Комплекс работ по периодическому техническому обслуживанию .....	7-9

График технического обслуживания при эксплуатации в обычных условиях двигатель	....7-10
Техническое обслуживание при тяжелых условиях эксплуатации автомобиля двигатель	7-16
Комплекс работ по техническому обслуживанию	....7-4
Контейнер для мусора, см. пепельница	.....4-135
Контрольные и индикаторные лампы	.....4-65
Контрольные и предупреждающие лампы	.....4-65
Коробка передач	
Автоматическая коробка передач	.....5-14
Кнопка блокировки электрических стеклоподъемников	.....4-27
Кнопка engine start/stop (запуск/останов двигателя)	.....5-6
Крышка горловины топливного бака	.....4-30
Крючок для одежды	.....4-140

**Л**

Лампы освещения	.....7-67
Замена лампы противотуманной фары	.....7-68
Замена лампы фары	.....7-68
Замена лампы высоко расположенного повторителя стоп-сигнала	.....7-72
Замена лампы плафона внутреннего освещения	.....7-74
Замена лампы освещения номерного знака	.....7-73
Замена лампы габаритного фонаря	.....7-68

Замена лампы заднего комбинированного фонаря	7-70
Замена лампы бокового повторителя указателя поворота	.....7-70
Замена лампы указателя поворота	.....7-68
Люк в крыше автомобиля, см. панорамный люк в крыше	.....4-35
Люк в крыше, см. панорамный люк в крыше	.....4-35

**М**

Масса	.....5-78
Собственная масса полностью снаряженного автомобиля	.....5-78
Масса груза	.....5-78
Полная нагрузка на мост (GAW)	.....5-78
Полная номинальная нагрузка на мост (GAWR)	..5-78
Полная масса автомобиля (GVW)	.....5-78
Номинальная полная масса автомобиля (GVWR)	.....5-79
Масса автомобиля	.....5-78
Масса груза	.....5-78
Номинальная полная масса автомобиля (GVWR)	.....5-79
Полная масса автомобиля (GVW)	.....5-78
Полная нагрузка на мост (GAW)	.....5-78
Полная номинальная нагрузка на мост (GAWR)	5-78
Собственная масса полностью снаряженного автомобиля	.....5-78

## Предметный указатель

Масса груза.....	5-78
Моторное масло .....	7-22
Мощность ламп .....	8-2

### Н

Надувная шторка безопасности .....	3-66
Наружные зеркала заднего вида.....	4-53

### О

Обогрев и кондиционирование воздуха .....	4-102
Обогрев сидений .....	3-9, 3-17
Обогреватель заднего стекла .....	4-98
Общий вид приборной панели .....	2-3
Общий вид салона .....	2-2
Одометр .....	4-61
Одометр поездки .....	4-60
Омыватель фар.....	4-90
Опасные дорожные условия .....	5-58
Органы управления аудиосистемой на рулевом колесе .....	4-145
Осветительные приборы .....	4-84
Функция аварийного режима .....	4-85
Система экономии энергии аккумуляторной батареи .....	4-84
Освещение салона .....	4-95
Остекление .....	4-23
Автоматическое закрытие / открытие окна .....	4-25

Автоматическое открытие окна .....	4-25
Кнопка блокировки электрических стеклоподъемников .....	4-27
Отделение в центральной консоли .....	4-132
Отделение для солнцезащитных очков .....	4-133
Отделения для хранения вещей .....	4-131
Багажное отделение .....	4-134
Отделение в центральной консоли .....	4-132
Отделение для солнцезащитных очков.....	4-133
Перчаточный ящик .....	4-133
Холодильник .....	4-132
Универсальный контейнер .....	4-134
Отсек двигателя .....	2-4, 7-2
Охлаждающая жидкость, см. охлаждающая жидкость двигателя .....	7-24
Охлаждающая жидкость двигателя .....	7-24

### П

Панель приборов, см. приборная панель .....	4-56
Панорамный люк в крыше .....	4-35
Педали с силовым приводом регулировки положения .....	4-43
Пепельница.....	4-135
Перегрев .....	6-6
Перегрев двигателя .....	6-6
Перед поездкой .....	5-3
Передняя подушка безопасности водителя.....	3-61
Передняя подушка безопасности пассажира .....	3-61

Переключатель централизованного управления замками дверей .....	4-17	Положения ключа зажигания .....	5-4
Перчаточный ящик .....	4-133	Порядок обкатки автомобиля .....	1-8
Плавкие предохранители .....	7-57	Поясничная опора .....	3-14
Главный предохранитель .....	7-60	Предохранитель памяти .....	7-59
Описание панели плавких предохранителей и реле ..	7-61	Приборная панель .....	4-56
Предохранитель памяти .....	7-59	Бортовой компьютер .....	4-60
Подголовник .....	3-6, 3-16	Контрольные и индикаторные лампы .....	4-64
Подлокотник .....	3-17	Одометр .....	4-61
Подсветка дисплея, см. подсветка приборной панели .....	4-56	Подсветка приборной панели .....	4-58
Подсветка приборной панели .....	4-58	Спидометр .....	4-58
Подсветка панели приборов, см. подсветка приборной панели .....	4-58	Тахометр .....	4-58
Подставка для напитков, см. держатель для напитков .....	4-136	Указатель температуры двигателя .....	4-59
Подушки безопасности .....	3-53	Указатель уровня топлива .....	4-60
Боковая подушка безопасности .....	3-65	Привод на все колеса (AWD), см. полный привод (4WD) .....	5-21
Контрольная лампа неисправности подушек безопасности .....	3-57	Приемы экономичного вождения .....	5-56
Надувная шторка безопасности .....	3-66	Прикуриватель .....	4-135
Подушки безопасности водителя и переднего пассажира .....	3-61	Продолжительное движение на высокой скорости .....	5-61
Этикетка, предупреждающая о наличии подушек безопасности .....	3-77	Проверка давления воздуха в шинах .....	7-45
Позиции периодического технического обслуживания .....	7-18	Проверка стояночного тормоза .....	7-31
Полный привод (4WD) .....	5-21	Прозрачный люк, см. панорамный люк в крыше .....	4-35
		Противоугонная сигнализация .....	4-12
		<b>Р</b>	
		Раскачивание автомобиля .....	5-59
		Регулировка переднего сиденья - механическая .....	3-5

Регулировка переднего сиденья - электроприводом ..3-13	
Регулировка угла наклона рулевого колеса.....4-45	
Регулировка углов установки колес и балансировка шин .....	7-48
Рекомендуемое давление воздуха в холодных шинах .....	7-43
Рекомендуемые смазочные материалы и информация об объемах .....	8-4
Рекомендуемые значения коэффициента вязкости по классификации SAE.....	8-6
Ремни безопасности .....	3-23
Комбинированный поясno-плечевой ремень безопасности .....	3-25
Поясной ремень безопасности.....	3-28
Предупреждение о незастегнутых ремнях безопасности .....	3-24
Ремни безопасности с преднатяжителем .....	3-31
Три точки прикрепления заднего центрального ремня.....	3-27, 3-29
Ремни безопасности с преднатяжителем.....	3-31
Рулевое колесо .....	4-44
Звуковой сигнал.....	4-46
Регулировка угла наклона рулевого колеса .....	4-45
Усилитель рулевого управления .....	4-44
Ручная регулировка переднего сиденья .....	3-5
Ручное управление обогревом и кондиционированием воздуха.....	4-100

## С

Световая аварийная сигнализация .....	4-84
Серийный номер автомобиля (VIN) .....	8-7
Серийный номер двигателя .....	8-8
Сертификационная табличка автомобиля .....	8-8
Сетка фиксации багажа.....	4-141
Сигнализация при остановке на дороге .....	6-2
Сиденья.....	3-2
Автоматическая регулировка переднего сиденья.....	3-13
Заднее сиденье.....	3-15
Карман спинки сиденья .....	3-12
Обогрев сидений .....	3-9, 3-17
Подголовник.....	3-6, 3-16
Подлокотник .....	3-17
Поясничная опора .....	3-14
Ручная регулировка переднего сиденья .....	3-5
Складывание заднего сиденья .....	3-19
Система активной подвески (ALS) .....	5-49
Система помощи при трогании на подъеме .....	5-44
Система блокировки .....	5-18
Система блокировки переключения передач .....	5-18
Система задней парковки .....	4-79
Система памяти водительского места .....	4-39
Система иммобилайзера .....	4-4
Система крепления страховочного троса .....	3-46
Система круиз-контроля .....	5-52

Система снижения токсичности выбросов .....	7-82
Система снижения токсичности выбросов из картера двигателя .....	7-82
Система снижения токсичности выбросов из топливного бака .....	7-83
Система снижения токсичности выхлопных газов .....	7-83
Система снижения токсичности выбросов из картера двигателя .....	7-82
Система снижения токсичности выбросов из топливного бака .....	7-83
Система снижения токсичности выхлопных газов .....	7-83
Система управления микроклиматом с ручным управлением .....	4-100
Обогрев и кондиционирование воздуха .....	4-102
Система кондиционирования .....	4-107
Фильтр системы управления микроклиматом ..	4-113
Система фиксации, см. система ISOFIX .....	3-47
Система экономии энергии аккумуляторной батареи .....	4-84
Система ISOFIX .....	3-47
Складывание заднего сиденья .....	3-16
Солнцезащитный козырек .....	4-137
Спидометр .....	4-58
Спортивный режим .....	5-17
Стеклоочистители и стеклоомыватели .....	4-91
Стояночный тормоз .....	5-35

## Т

Табличка технических характеристик / значений давления в шинах .....	8-8
Тахометр .....	4-58
Термометр наружного воздуха .....	4-139
Техническое обслуживание	
График технического обслуживания при эксплуатации в обычных условиях .....	7-10
Комплекс работ по периодическому техническому обслуживанию .....	7-9
Комплекс работ по техническому обслуживанию ..	7-4
Позиции периодического технического обслуживания .....	7-18
Техническое обслуживание, выполняемое владельцем автомобиля .....	7-7
Техническое обслуживание при тяжелых условиях эксплуатации автомобиля .....	7-16
Техническое обслуживание шин .....	7-51
Техническое обслуживание, выполняемое владельцем автомобиля .....	7-7
Топливный фильтр (для автомобилей с дизельным двигателем) .....	7-32
Тормозная система .....	5-34
Антиблокировочная система тормозов (ABS) ....	5-37
Система помощи при трогании на подъеме .....	5-44
Стояночный тормоз .....	5-35
Усилитель тормозов .....	5-34

## Предметный указатель

Электронная система динамической стабилизации (ESP) .....	5-40
Тормозная жидкость .....	7-27
Требования к топливу .....	1-3
Трудности с пуском двигателя, см. если не удается запустить двигатель.....	6-4

### У

Указатель температуры двигателя .....	4-59
Указатель уровня топлива.....	4-60
Универсальный контейнер .....	4-134
Управление автомобилем в затопленных местах ....	5-61
Управление автомобилем в ночное время.....	5-60
Управление автомобилем под дождем.....	5-60
Управление торможением при движении под уклон (DBC).....	5-44
Усилитель рулевого управления.....	4-44
Усилитель тормозов.....	5-34
Условные обозначения на световых индикаторах приборной панели .....	1-9
Устранение инея и запотевания с ветрового стекла .....	4-127
Алгоритм работы системы устранения запотевания .....	4-130
Устройство блокировки замков задних дверей, предотвращающее их открывание детьми .....	4-19

Устройство отпирания двери багажного отделения для неподвижных случаев .....	4-22
Устройство регулировки угла наклона фар.....	4-89
Уход	
Внешний уход .....	7-75
Уход за салоном.....	7-80
Уход за шинами .....	7-43
Уход за внешним видом автомобиля .....	7-75
Внешний уход .....	7-75
Уход за салоном.....	7-80

### Ф

Фиксатор(ы) для напольных ковриков .....	4-140
Фильтр системы управления микроклиматом.....	4-113, 7-35

### Х

Холодильник.....	4-132
------------------	-------

### Щ

Щетки стеклоочистителя .....	7-37
------------------------------	------

<b>Ц</b>		Электронный ключ .....4-6
Цепи		Электрохромическое зеркало заднего вида (ЕСМ) ..4-47
Колесные цепи.....5-64		Электрохромическое зеркало заднего вида (ЕСМ), оснащенное компасом.....4-49
<b>Ч</b>		Элементы внешней отделки .....4-142
Часы с цифровой индикацией .....4-138		Багажник на крыше.....4-142
<b>Ш</b>		Боковая ступенька .....4-144
Шины и колеса .....7-43, 8-3		Элементы внутренней отделки салона .....4-135
Проверка давления воздуха в шинах .....7-45		Держатель для напитков.....4-136
Использование компактного запасного колеса ..7-50		Крючок для одежды .....4-140
Рекомендуемое давление воздуха в холодных шинах .....7-43		Пепельница .....4-135
Уход за шинами .....7-43		Порты: для дополнительных устройств, USB и iPod .....4-147
Техническое обслуживание шин .....7-51		Сетка фиксации багажа .....4-141
Замена шин .....7-49		Солнцезащитный козырек .....4-137
Перестановка колес.....7-47		Термометр наружного воздуха.....4-139
Маркировка на боковой поверхности шины .....7-52		Холодильник .....4-132
Сцепление шин с дорогой .....7-51		Часы с цифровой индикацией .....4-139
Регулировка углов установки колес и балансировка шин.....7-48		Фиксатор(ы) для напольных ковриков .....4-140
Замена колес .....7-51		Электрическая розетка .....4-138
<b>Э</b>		Этикетка
Электрическая розетка .....4-138		Маркировка на боковой поверхности шины .....7-52
		Сертификационная табличка автомобиля.....8-7
		Табличка технических характеристик / значений давления в шинах .....8-8
		Этикетка, предупреждающая о наличии подушек безопасности .....3-77