

## Компания KIA

---



Спасибо за то, что Вы выбрали автомобиль марки Kia.

Будучи мировым автопроизводителем, ориентированным на производство высококачественных автомобилей по доступной цене, компания Kia Motors стремится предоставить клиентам и самое качественное обслуживание, которое превзойдет все Ваши ожидания.

Вся информация в настоящем Руководстве по эксплуатации приведена по состоянию на момент публикации. Тем не менее компания Kia оставляет за собой право в любое время вносить изменения в рамках постоянно действующей программы модернизации продукции.

Настоящее Руководство применимо для всех моделей автомобилей Kia и содержит описания как дополнительного, так и стандартного оборудования, а также соответствующие пояснения по его эксплуатации. Поэтому в данном Руководстве Вы можете обнаружить материалы, не имеющие отношения к конкретной модели Вашего автомобиля Kia.

***Управляйте автомобилем с уверенностью и получайте удовольствие!***

Благодарим Вас за то, что Вы выбрали автомобиль марки KIA.

Если Вам потребуется техническое обслуживание, помните, что лучше всех с Вашим автомобилем ознакомлен Ваш дилер. У Вашего дилера имеются обученные на заводе-изготовителе специалисты, рекомендуемый специальный инструмент, оригинальные запасные части KIA, и он ориентирован на удовлетворение всех Ваших пожеланий.

Поскольку будущим владельцам автомобиля также потребуется информация, содержащаяся в данном Руководстве, в случае продажи автомобиля оставьте данное Руководство в автомобиле.

Настоящее Руководство ознакомит Вас с особенностями эксплуатации и технического обслуживания Вашего нового автомобиля. К данному Руководству прилагается гарантийная книжка, в которой представлена вся необходимая гарантийная информация о Вашем автомобиле. Мы настоятельно рекомендуем Вам внимательно прочитать этот документ и следовать всем рекомендациям, которые обеспечат безопасную и приятную эксплуатацию Вашего нового автомобиля.

Компания KIA предлагает большое разнообразие опций, компонентов и характеристик для разных моделей своих автомобилей. Поэтому некоторое оборудование, описанное в данном Руководстве,

вместе с различными иллюстрациями может не относиться к Вашей конкретной модели автомобиля.

Информация и характеристики, описанные в данном Руководстве, приведены по состоянию на момент публикации. Компания KIA оставляет за собой право вносить изменения в спецификации или конструкцию автомобиля в любое время без предварительного уведомления и принятия на себя каких-либо обязательств. При возникновении вопросов всегда обращайтесь к Вашему авторизованному дилеру компании KIA.

Уверяем Вас, что мы постоянно заинтересованы в том, чтобы Вы получали наслаждение и удовлетворение от езды на Вашем автомобиле KIA.

© 2011 KIA MOTORS Corp.

Все права защищены. Воспроизведение любым способом, в том числе электронным или механическим, включая ксерокопирование, запись или размещение в информационно-поисковой системе, а также частичный или полный перевод какой-либо части настоящего руководства запрещено без предварительного письменного разрешения компании KIA MOTORS Corporation.

## Содержание

Введение	<b>1</b>
Знакомство с автомобилем	<b>2</b>
Системы безопасности автомобиля	<b>3</b>
Приборы и органы управления	<b>4</b>
Управление автомобилем	<b>5</b>
Действия в непредвиденных ситуациях	<b>6</b>
Техническое обслуживание	<b>7</b>
Технические характеристики и информация для потребителя	<b>8</b>
Предметный указатель	<b>I</b>



Правила пользования  
настоящим руководством / 1-2  
Требования к топливу / 1-3  
Порядок обкатки автомобиля / 1-5  
Условные обозначения на индикаторах приборной  
панели / 1-6

## ПРАВИЛА ПОЛЬЗОВАНИЯ НАСТОЯЩИМ РУКОВОДСТВОМ

Мы хотим помочь Вам получить максимально возможное удовольствие от вождения данного автомобиля. Настоящее руководство по эксплуатации в этом отношении может оказаться полезным по многим причинам. Настоятельно рекомендуется полностью прочитать настоящее руководство. Чтобы свести к минимуму вероятность травмирования или гибели людей, следует прочитать разделы под заголовками «ОСТОРОЖНО» и «ВНИМАНИЕ», которые присутствуют в настоящем руководстве.

Текстовые описания в настоящем руководстве дополнены иллюстрациями для того, чтобы наилучшим образом показать, как получить максимум удовольствия от данного автомобиля. Прочитав настоящее руководство, вы ознакомитесь с характерными особенностями автомобиля, важными сведениями о безопасности и советами по его эксплуатации в различных дорожных условиях.

Общая структура руководства приведена в оглавлении. Для поиска определенных тем или понятий используйте алфавитный указатель, в котором в алфавитном порядке приведены все сведения, содержащиеся в настоящем руководстве.

Разделы: руководство состоит из восьми разделов и алфавитного указателя. Каждый раздел начинается с краткого оглавления. Это позволяет с первого

взгляда определить, о чем идет речь в данном разделе.

### **ОСТОРОЖНО**

**Заголовком ОСТОРОЖНО выделены условия, которые могут привести к нанесению вреда, серьезной травме или смерти в случае игнорирования данного предупреждения.**

### **ВНИМАНИЕ**

**Заголовком ВНИМАНИЕ выделены предупреждения, игнорирование которых может привести к повреждению вашего автомобиля.**

В настоящем руководстве содержатся различные сведения, выделенные заголовками «ОСТОРОЖНО», «ВНИМАНИЕ» и «К СВЕДЕНИЮ». Эти записи специально подготовлены для повышения уровня вашей личной безопасности. Следует внимательно прочитать ВСЕ рекомендации и описания процедур, приведенные под заголовками «ОСТОРОЖНО», «ВНИМАНИЕ» и «К СВЕДЕНИЮ», и тщательно их соблюдать.

### **\* К СВЕДЕНИЮ**

Заголовком «К СВЕДЕНИЮ» обозначена информация, которая может представлять интерес для владельца автомобиля и оказаться ему полезной.

## ТРЕБОВАНИЯ К ТОПЛИВУ

### Автомобили с бензиновыми двигателями

#### Неэтилированный бензин

##### Для стран Европы

Для обеспечения оптимальных рабочих характеристик автомобиля рекомендуется использовать неэтилированный бензин с октановым числом 95 (по исследовательскому методу, RON) и антидетонационным показателем 91 (AKI) или выше.

Допускается использовать неэтилированный бензин с октановым числом RON 91~94 / антидетонационным показателем AKI 87~90, но при этом возможно небольшое ухудшение рабочих характеристик автомобиля.

##### Вне Европы

Ваш новый автомобиль рассчитан на использование только неэтилированного бензина с октановым числом RON 91 / антидетонационным показателем AKI 87 или выше.

Конструкцией автомобиля предусмотрено достижение максимальных эксплуатационных характеристик при использовании НЕЭТИЛИРОВАННОГО ТОПЛИВА. Кроме того, использование такого топлива позволит свести к минимуму токсичность выбросов и загрязнение свеч зажигания.



### ВНИМАНИЕ

#### **НИКОГДА НЕ ИСПОЛЬЗУЙТЕ ЭТИЛИРОВАННОЕ ТОПЛИВО!**

*Использование этилированного топлива сокращает срок службы каталитического нейтрализатора и приводит к повреждению кислородного датчика системы управления двигателем, что негативно сказывается на работе системы контроля токсичности отработавших газов.*

*Ни в коем случае не добавляйте в топливо средства очистки топливной системы, за исключением тех, которые допущены к применению.*

*(За дополнительными сведениями обратитесь к авторизованному дилеру компании KIA.)*



### ОСТОРОЖНО

- При заправке автомобиля не доливайте топливо по верхнюю кромку заливной горловины после автоматического отключения раздаточной колонки.
- Всегда проверяйте, чтобы крышка заливной горловины топливного бака была плотно закрыта. Это поможет предотвратить розлив топлива в случае дорожно-транспортного происшествия.

### **Бензин, содержащий этиловый или метиловый спирт**

Бензоспирт (газохол) — смесь бензина с этанолом (также известным как зерновой спирт) или метанолом (также известным как древесный спирт), реализуется на рынке одновременно с этилированным или неэтилированным бензином, или вместо них.

Не допускается использование бензоспирта с содержанием этанола более 10%, а также использование бензина или бензоспирта, содержащего какую-либо часть метанола. Применение такого топлива может привести к ухудшению ходовых качеств автомобиля и повреждению топливной системы.

При ухудшении ходовых качеств автомобиля прекратите использовать бензоспирт любого типа.

Гарантия производителя не распространяется на ухудшение ходовых качеств или повреждения автомобиля, вызванные использованием следующих видов топлива:

1. Бензоспирт с содержанием этилового спирта свыше 10 %.
2. Бензоспирт с содержанием метилового спирта.
3. Этилированный бензин или этилированный бензоспирт.



### **ВНИМАНИЕ**

**Ни в коем случае не используйте бензоспирт, содержащий метанол. Прекратите использовать любой бензоспирт, если это приводит к ухудшению ходовых качеств автомобиля.**

### **Использование метилтретбутилэфира (МТБЭ)**

Компания KIA не рекомендует использовать в данном автомобиле топливо, в котором объемная доля метилтретбутилэфира (МТБЭ) превышает 15,0 % (при массовой доле кислорода более 2,7 %).

Применение топлива, в котором объемная доля метилтретбутилэфира (МТБЭ) превышает 15,0% (при массовой доле кислорода более 2,7 %), может привести к ухудшению рабочих характеристик автомобиля, образованию паровых пробок и затрудненному пуску двигателя.

### **Не используйте метиловый спирт**

Не следует использовать для заправки данного автомобиля топливо с каким-либо содержанием метанола (древесного спирта). Использование такого топлива может привести к ухудшению эксплуатационных качеств автомобиля и повреждению компонентов топливной системы.



### **ВНИМАНИЕ**

**Предоставленная производителем ограниченная гарантия на новый автомобиль не распространяется на случаи повреждения топливной системы и ухудшения рабочих характеристик автомобиля, вызванные применением топлива с объемной долей метанола или метил-третбутилэфира (МТБЭ) более 15,0% (при массовой доле кислорода более 2,7 %).**



## ПОРЯДОК ОБКАТКИ АВТОМОБИЛЯ

### *Присадки к топливу*

Компания KIA рекомендует использовать высококачественный бензин, соответствующий требованиям европейского топливного стандарта (EN228) или аналогичных стандартов.

Если высококачественный бензин отсутствует в продаже, запуск двигателя затруднен или двигатель работает с перебоями, следует регулярно использовать присадки к топливу. Бутылку присадки на бак топлива следует добавлять через каждые 5000 км пробега (рекомендация не относится к странам Европы). Присадки можно приобрести у авторизованного дилера компании KIA; там же можно получить инструкции по использованию присадок. Нельзя смешивать присадки разных марок.

### *Эксплуатация автомобиля за границей*

При поездке на своем автомобиле в другую страну следует:

- Выполнить все требования в отношении регистрации и страховки.
- Определить наличие в продаже необходимого топлива.

Каких-либо специальных требований на период обкатки нового автомобиля не предусмотрено. Соблюдение нескольких простых мер предосторожности на протяжении первых 1000 км (600 миль) пробега может положительно сказаться на рабочих характеристиках, топливной экономичности и сроке службы Вашего автомобиля.

- Не допускайте работы двигателя на высоких оборотах.
- Во время движения поддерживайте частоту вращения коленчатого вала (об/мин, или обороты в минуту) в пределах от 2000 до 4000 об/мин.
- Не допускайте длительной работы двигателя на постоянных оборотах (как высоких, так и низких). Изменение частоты вращения коленчатого вала необходимо для правильной обкатки двигателя.
- Избегайте резкого торможения (за исключением аварийных ситуаций), чтобы обеспечить правильную приработку компонентов тормозных механизмов.
- Не допускайте непрерывной работы двигателя на холостых оборотах в течение более 3 минут.
- Не буксируйте прицеп на протяжении первых 2000 км (1200 миль) пробега.

## УСЛОВНЫЕ ОБОЗНАЧЕНИЯ НА ИНДИКАТОРАХ ПРИБОРНОЙ ПАНЕЛИ



Контрольная лампа системы подушек безопасности\*



Контрольная лампа системы ABS\*



Сигнальная лампа непристегнутого ремня безопасности



Индикаторы указателей поворота



Индикатор включения дальнего света фар



Индикатор включения габаритных огней



Индикатор включения противотуманных фар\*



Индикатор включения заднего противотуманного фонаря



Контрольная лампа низкого давления моторного масла



Контрольная лампа стояночного тормоза и низкого уровня тормозной жидкости



Контрольная лампа зарядки аккумуляторной батареи



Сигнальная лампа незакрытой двери/крышки багажника



Индикатор иммобилайзера



Индикатор выбранного диапазона автоматической трансмиссии\*



Индикатор переключения передач в механической трансмиссии\*



Контрольная лампа низкого уровня топлива



Контрольная лампа неисправности двигателя



Контрольная лампа температуры охлаждающей жидкости двигателя

\* : при наличии

\* Более подробные сведения приведены в пункте «Комбинация приборов» раздела 4.

## О вашем автомобиле в двух словах

**2**

Общие сведения об оборудовании салона / 2-2

Общие сведения о панели приборов / 2-3

Моторный отсек / 2-4

## ОБЩИЕ СВЕДЕНИЯ ОБ ОБОРУДОВАНИИ САЛОНА



## ОБЩИЕ СВЕДЕНИЯ О ПАНЕЛИ ПРИБОРОВ



1. Подушка безопасности водителя .....3-42
  2. Рукоятка управления осветительными приборами и указателями поворота .....4-56
  3. Комбинация приборов .....4-35
  4. Стеклоочиститель и стеклоомыватель .....4-62
  5. Кнопка запуска и остановки двигателя \*: при наличии .....5-9
  6. Рулевое колесо .....4-30
  7. Цифровые часы \*: при наличии...4-103
  8. Органы управления аудиосистемой\* .....4-99
  9. Система управления микроклиматом\* .....4-68
  10. Выключатель аварийной световой сигнализации .....4-55
  11. Рычаг переключения .....5-19
  12. Прикуриватель \*: при наличии ...4-88
  13. Рычаг стояночного тормоза .....5-29
  14. Подушка безопасности пассажира .....3-42
  15. Органы управления вентиляционной системой ...4-71, 80
  16. Вещевой ящик .....4-87
- \* : при наличии

\* Фактическое оснащение автомобиля может отличаться от изображенного на рисунке.

OQBR011002

## МОТОРНЫЙ ОТСЕК

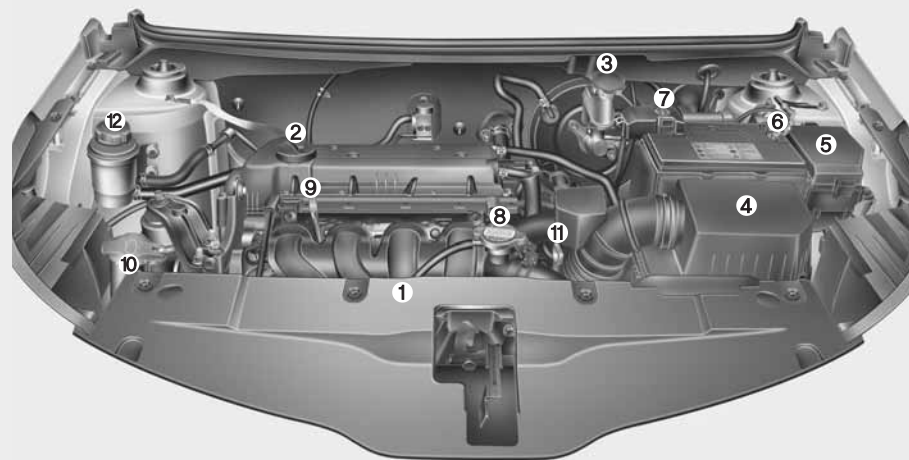

1. Расширительный бачок системы охлаждения .....7-23
2. Крышка маслоналивной горловины двигателя .....7-20
3. Бачок для тормозной жидкости .....7-25
4. Воздушный фильтр .....7-32
5. Блок предохранителей .....7-58
6. Отрицательный вывод АКБ .....7-39
7. Положительный вывод АКБ .....7-39
8. Крышка радиатора .....7-23
9. Масломерный щуп двигателя .....7-20
10. Бачок для жидкости стеклоомывателя .....7-31
11. Мерный щуп автоматической трансмиссии .....7-27
12. Бачок для жидкости усилителя рулевого управления .....7-29

\* Фактическая компоновка оборудования в моторном отсеке может отличаться от изображенного на рисунке.

OQBC011004

Сиденья / 3-2

Ремни безопасности / 3-14

Детское удерживающее устройство  
(детское кресло) / 3-26

Подушки безопасности (дополнительная  
система пассивной безопасности) / 3-36

## Системы безопасности автомобиля

**3**

## СИДЕНЬЯ

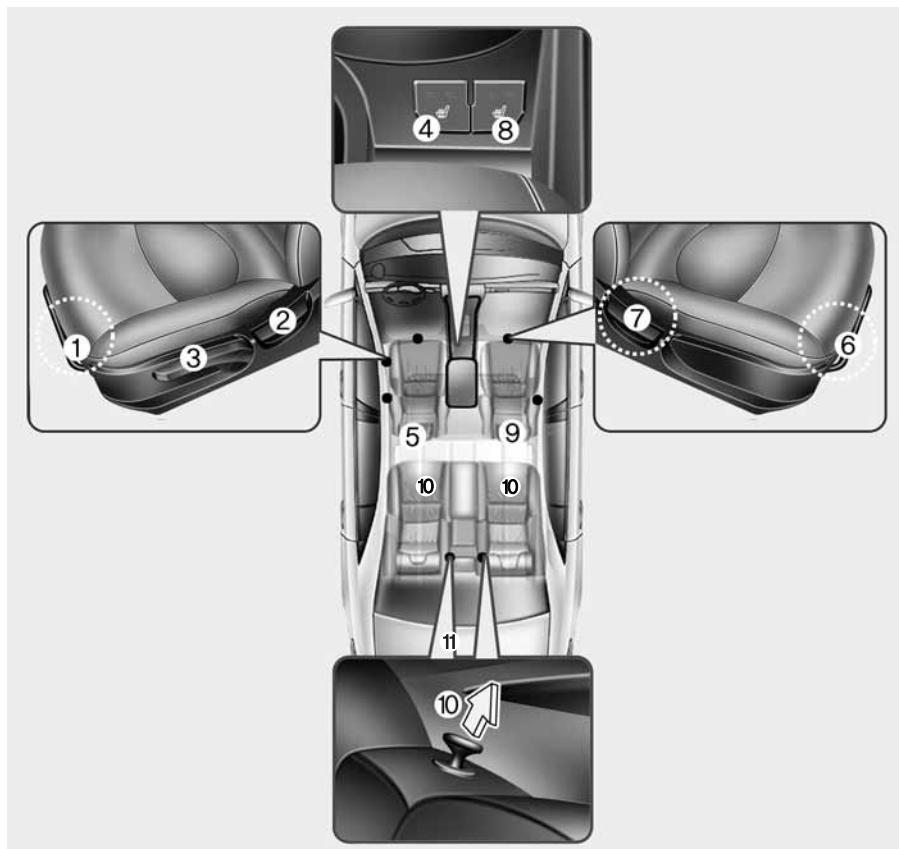

### Сиденье водителя

- (1) Регулировка в продольном направлении
- (2) Регулировка наклона спинки сиденья
- (3) Регулировка наклона подушки сиденья\*
- (4) Подогреватель сиденья
- (5) Подголовник

### Переднее сиденье пассажира

- (6) Регулировка в продольном направлении
- (7) Регулировка наклона спинки сиденья
- (8) Подогреватель сиденья
- (9) Подголовник

### Заднее сиденье

- (10) Подголовник
- (11) Складывание спинки сиденья\*

\* : при наличии



**⚠ ОСТОРОЖНО**

Не пользуйтесь дополнительными накладками на подушки сидений, которые уменьшают трение между сиденьем и пассажиром. При столкновении или резком торможении бедра пассажира могут выскользнуть из-под ремня безопасности. Неправильное срабатывание ремня безопасности может привести к тяжелым повреждениям внутренних органов или смерти.

**⚠ ОСТОРОЖНО****Подъем спинки сиденья**

При возвращении спинки сиденья в вертикальное положение удерживайте ее и перемещайте медленно, предварительно убедившись в отсутствии других людей рядом с сиденьем. Если не придерживать спинку сиденья при возврате ее в поднятое положение и не контролировать этот процесс, она может резко переместиться вперед под действием пружины и нанести случайную травму.

**⚠ ОСТОРОЖНО****Ответственность водителя за пассажиров**

Если во время движения спинка переднего сиденья отклонена назад, это может привести к серьезному травмированию или гибели пассажира в случае дорожно-транспортного происшествия. Если во время такого происшествия спинка переднего сиденья будет отклонена назад, бедра находящегося на нем пассажира могут проскользнуть под поясной частью ремня безопасности, в результате чего большая часть нагрузки будет приложена к незащищенной области живота. Это может привести к тяжелому травмированию или гибели человека. Водитель должен рекомендовать пассажиру установить спинку его сиденья в вертикальное положение во время движения автомобиля.

**⚠ ОСТОРОЖНО**

**Незакрепленные предметы**  
Незакрепленные предметы, находящиеся в области ног водителя, могут стать помехой при нажатии педалей, что может привести к дорожно-транспортному происшествию. Не располагайте какие-либо предметы под передними сиденьями.

## **ОСТОРОЖНО**

### **Сиденье водителя**

- Ни в коем случае не пытайтесь регулировать положение сиденья во время движения автомобиля. Это может привести к потере управления и дорожно-транспортному происшествию, результатом которого может стать гибель людей, нанесение тяжелых травм или причинение ущерба имуществу.
- Не позволяйте кому-либо изменять нормальное положение спинки сиденья. Перевозка вещей с упором на спинку сиденья или иные действия, препятствующие фиксации спинки сидений, могут привести к тяжелым или смертельным травмам в случае резкого торможения или столкновения.
- При движении автомобиля спинка сиденья должна находиться в поднятом положении, а поясная часть ремня безопасности должна располагаться как можно ниже на бедрах.

(продолжение следует)

(продолжение)

Такое положение обеспечит наилучшую защиту в случае дорожно-транспортного происшествия.

- Для исключения неоправданных и, возможно, серьезных травм от подушек безопасности, всегда располагайтесь как можно дальше от рулевого колеса, сохраняя при этом комфортные условия для управления автомобилем. Рекомендуется сидеть так, чтобы грудь водителя находилась на расстоянии не менее 250 мм (10 дюймов) от рулевого колеса.

## **ОСТОРОЖНО**

### **Спинки задних сидений**

- Спинка заднего сиденья должна быть надежно зафиксирована. В противном случае пассажиры или вещи при резком торможении или столкновении могут сместиться вперед и стать причиной серьезной травмы или смерти.

(продолжение следует)

(продолжение)

- Багаж или иной груз следует класть на пол багажного отделения. Крупно-габаритные, тяжелые или сложенные друг на друга предметы следует закреплять. Ни в коем случае нельзя укладывать груз в стопку выше спинки заднего сиденья. Несоблюдение этих предупреждений может привести к серьезной травме или смерти в случае резкого торможения, столкновения или опрокидывания автомобиля.
- При движении автомобиля не допускается нахождение пассажиров в багажном отделении, а также на сложенных спинках заднего сиденья (сидя или лежа). При движении автомобиля все пассажиры должны сидеть на своих местах и быть правильно пристегнутыми ремнями безопасности.
- После возврата спинки сиденья в поднятое положение убедитесь в ее надежной фиксации, потянув несколько раз спинку вперед и назад.

(продолжение следует)

(продолжение)

- Во избежание возможных ожогов не снимайте покрытие на полу багажного отделения. Устройства ограничения токсичности отработавших газов, находящиеся под полом, нагреваются до высокой температуры.

### **⚠ ОСТОРОЖНО**

Завершив регулировку положения сиденья, обязательно проверьте его фиксацию. Для этого попытайтесь переместить сиденье вперед и назад без использования рычага фиксатора. Внезапное резкое перемещение водительского сиденья может привести к потере управления автомобилем и стать причиной дорожно-транспортного происшествия.

### **⚠ ОСТОРОЖНО**

- Соблюдайте особую осторожность, чтобы не допустить защемления рук или каких-либо предметов в механизме сиденья при его перемещении.
- Не оставляйте зажигалку на полу или на сиденье. При перемещении сиденья возможен выброс газа из зажигалки, что опасно возгоранием.

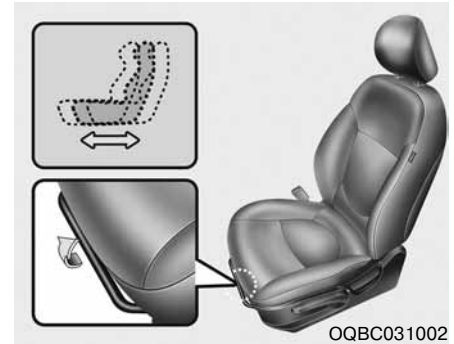

### **Ручная регулировка переднего сиденья**

#### *В продольном направлении*

Чтобы переместить сиденье вперед или назад, выполните следующие действия:

1. Потяните вверх рычаг разблокирования салазков сиденья и удерживайте его в таком положении.
2. Сдвиньте сиденье в требуемое положение.
3. Отпустите рычаг и убедитесь в том, что сиденье надежно зафиксировалось на новом месте.

Производите регулировку положения сиденья до начала движения. Убедитесь в том, что сиденье надежно зафиксировано, попытавшись сдвинуть его вперед или назад

без использования рычага. Если сиденье движется, оно не зафиксировалось должным образом.

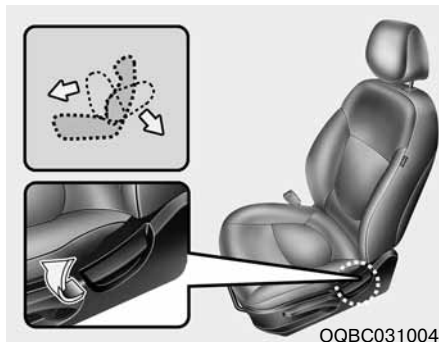

### **Наклон спинки сиденья**

Чтобы изменить угол наклона спинки сиденья, выполните следующие действия:

1. Немного наклонитесь вперед и поднимите рычаг регулировки угла наклона спинки сиденья.
2. Осторожно отклонившись назад, установите спинку сиденья в требуемое положение.
3. Отпустите рычаг и убедитесь в том, что спинка сиденья зафиксирована в новом положении. (Для того чтобы сиденье зафиксировалось, рычаг ДОЛЖЕН вернуться в исходное положение.)

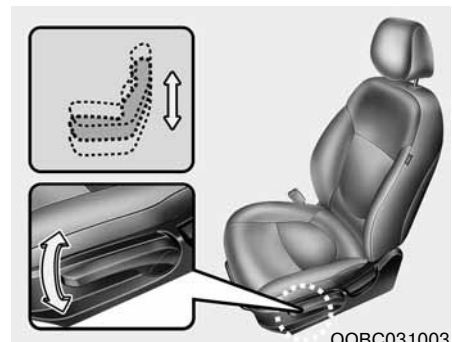

### **Наклон подушки сиденья (сиденье водителя) (при наличии данной функции)**

Чтобы изменить угол наклона и положение подушки сиденья, поднимайте либо опускайте рычаг, расположенный с внешней стороны подушки.

Для того, чтобы опустить подушку сиденья, толкните рычаг несколько раз вниз.

Для того, чтобы поднять подушку сиденья, толкните рычаг несколько раз вверх.

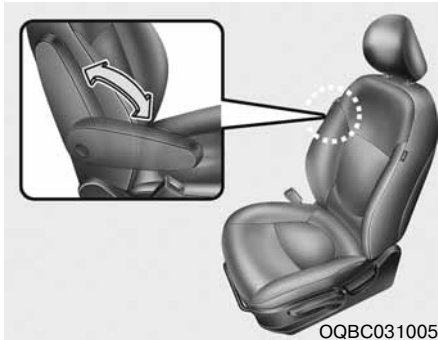

**Подлокотник (сиденье водителя)  
(при наличии)**

Чтобы воспользоваться подлокотником, откиньте его в нижнее положение.



**Подогреватель сиденья  
(при наличии)**

Подогреватель сиденья служит для подогрева передних сидений в холодную погоду. При включенном зажигании (положение ON ключа зажигания) нажмите один из переключателей для включения подогревателя сиденья водителя или переднего пассажира.

В теплую погоду или в тех случаях, когда работа подогревателей сидений не требуется, переключатели должны находиться в выключенном положении.

- Температурные настройки подогревателя сиденья изменяются следующим образом:

ВЫКЛ. → ГОРЯЧО (●●) → ТЕПЛО (●)



- При включении зажигания подогреватели сидений по умолчанию находятся в выключенном состоянии.

**\* К СВЕДЕНИЮ**

При включенном подогревателе система подогрева сидений включается и выключается автоматически в зависимости от температуры сиденья.

**⚠ ВНИМАНИЕ**

- **Не используйте для очистки сидений органические растворители (разбавители, бензол, спирт или бензин). Это может привести к повреждению поверхности подогревателя или обивки сиденья.**
- **Для предотвращения перегрева подогревателя не размещайте на сиденье покрывала, подушки или чехлы во время работы подогревателя.**
- **Не размещайте тяжелые вещи или предметы с острыми краями на сиденьях, оснащенных подогревателями. Это может привести к повреждению нагревательных элементов подогревателя.**

## **⚠ ОСТОРОЖНО**

### **Ожоги при использовании подогревателя сиденья**

Пассажиры должны соблюдать особую осторожность при использовании подогревателей сиденья, поскольку существует вероятность перегрева и получения ожогов. Водитель должен проявлять особую заботу о пассажирах следующих категорий.

1. Дети любого возраста, пожилые люди, инвалиды или амбулаторные больные.
2. Люди с чувствительной или склонной к получению ожогов кожей.
3. Лица, находящиеся в состоянии усталости.
4. Лица, находящиеся в состоянии алкогольного или наркотического опьянения.
5. Лица, находящиеся под воздействием лекарств, которые могут вызывать дремоту или сонливость (снотворное, средства от простуды и т.д.).

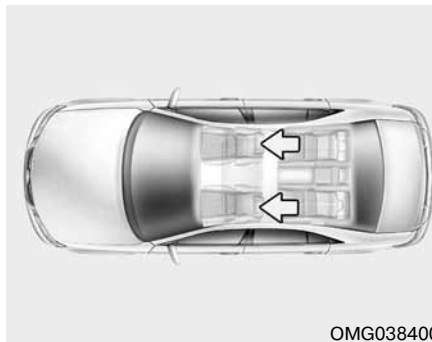

### **Подголовник**

Водительское и переднее пассажирское сиденья оборудованы подголовниками для обеспечения безопасности и комфорта водителя и пассажира.

Подголовник не только повышает уровень комфорта водителя и переднего пассажира, но и помогает обеспечить защиту головы и шеи в случае столкновения.

## **⚠ ОСТОРОЖНО**

- Максимальная эффективность подголовника в случае дорожно-транспортного происшествия обеспечивается в том случае, если середина подушки подголовника находится на одной высоте с центром тяжести головы человека, сидящего на сиденье. Как правило, центр тяжести головы большинства людей находится примерно на уровне глаз. Подголовник должен находиться по возможности ближе к голове. Поэтому не рекомендуется использовать накладки на спинки сидений, которые отдаляют тело человека от спинки сиденья.
- Не допускается эксплуатация автомобиля со снятыми подголовниками, поскольку это может привести к получению серьезных травм людьми, находящимися на сиденьях, в случае дорожно-транспортного происшествия. Правильно отрегулированный подголовник обеспечивает защиту шеи от травмирования при ударе сзади.
- Не регулируйте положение подголовника на водительском сиденье во время движения автомобиля.

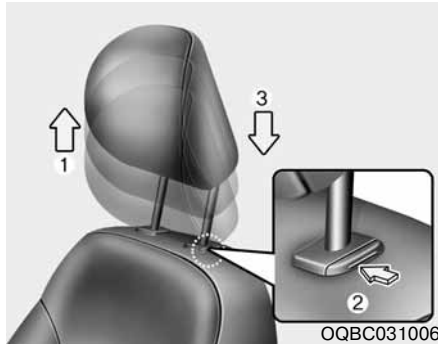

OQBC031006

#### **Регулировка по высоте**

Чтобы поднять подголовник, потяните его вверх до требуемого положения (1). Чтобы опустить подголовник, нажмите кнопку фиксатора (2) на опоре подголовника и, удерживая кнопку нажатой, опустите подголовник в требуемое положение (3).

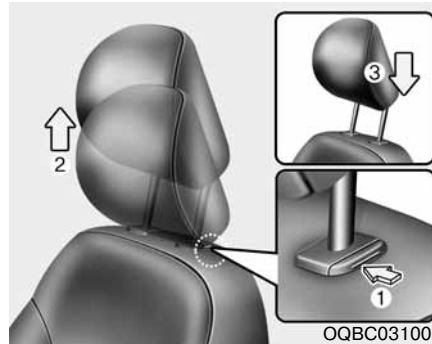

OQBC031007

#### **Снятие и установка**

Чтобы снять подголовник, поднимите его на максимальную высоту и нажмите кнопку фиксатора (1), продолжая вытягивать подголовник (2).

Чтобы установить подголовник на место, введите стержни (3) подголовника в отверстия и нажмите кнопку фиксатора (1). Затем отрегулируйте положение подголовника по высоте.

#### **ОСТОРОЖНО**

Для обеспечения должной защиты находящихся в автомобиле людей следите за тем, чтобы подголовники после регулировки были надежно зафиксированы.

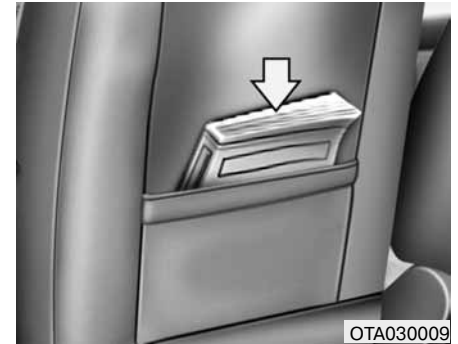

ОТА030009

#### **Карман в спинке сиденья (при наличии)**

На спинках водительского и переднего пассажирского сиденья предусмотрены специальные карманы.

#### **▲ ОСТОРОЖНО**

**Карманы в спинках сидений**  
Не кладите тяжелые вещи или предметы с острыми краями в карманы спинок сидений. При столкновении такие предметы могут выскользнуть из карманов и травмировать людей, находящихся в автомобиле.

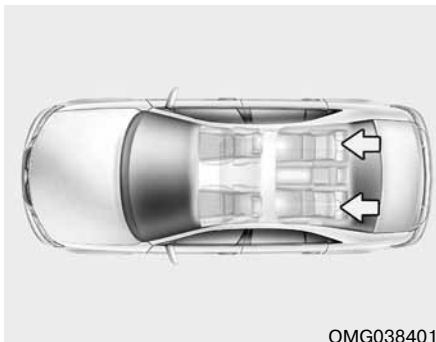

OMG038401

### Регулировка заднего сиденья

#### *Подголовник (при наличии)*

Заднее сиденье оснащено подголовниками для повышения безопасности и комфорта пассажиров.

Подголовник не только повышает уровень комфорта пассажира, но и помогает обеспечить защиту головы и шеи в случае столкновения.

### **⚠ ОСТОРОЖНО**

- **Максимальная эффективность подголовника в случае дорожно-транспортного происшествия обеспечивается в том случае, если середина подушки подголовника находится на одной высоте с центром тяжести головы человека, сидящего на сиденье. Как правило, центр тяжести головы большинства людей находится примерно на уровне глаз. Подголовник должен находиться как можно ближе к голове. Поэтому не рекомендуется использовать накладки на спинки сидений, которые отдают тело человека от спинки сиденья.**
- **Не допускается эксплуатация автомобиля со снятыми подголовниками. В противном случае возможно травмирование людей, находящихся в автомобиле, в случае дорожно-транспортного происшествия. Правильно отрегулированный подголовник обеспечивает защиту шеи от травмирования при ударе сзади.**

### *Складывание заднего сиденья*

Спинки заднего сиденья могут быть сложены для облегчения перевозки длинномерных предметов или для увеличения объема багажного отделения автомобиля.

### **⚠ ОСТОРОЖНО**

Складывающиеся спинки задних сидений предназначены для того, чтобы обеспечить перевозку более длинных предметов, чем те, которые помещаются в багажном отделении автомобиля.

Ни в коем случае не позволяйте пассажирам садиться на верхнюю часть сложенной спинки заднего сиденья во время движения автомобиля, поскольку это положение не предназначено для сидения; к тому же в таком случае невозможно использовать ремень безопасности. Это может привести к получению серьезных травм или гибели людей в случае дорожно-транспортного происшествия или внезапной остановки автомобиля.  
(продолжение следует)



(продолжение)

Предметы, находящиеся на сложенной спинке заднего сиденья, не должны возвышаться над спинками передних сидений. В противном случае груз может сместиться вперед и привести к травме или повреждению при внезапной остановке автомобиля.

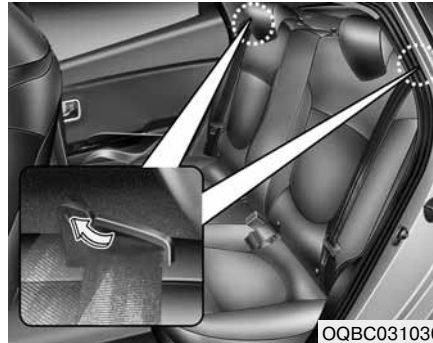

#### Складывание заднего сиденья

1. Проследите за тем, чтобы ленты задних ремней безопасности находились в направляющих. Это необходимо для предотвращения повреждения ремней.
2. Установите спинку переднего сиденья в вертикальное положение; при необходимости сдвиньте переднее сиденье вперед.
3. Потяните рычаг фиксатора и сложите спинку заднего сиденья вперед и вниз.
4. Чтобы использовать заднее сиденье для перевозки пассажиров, потяните рычаг фиксатора и поднимите спинку заднего сиденья. Отклоните спинку сиденья



назад до щелчка фиксатора. Убедитесь в том, что спинка сиденья надежно зафиксирована.

5. Верните задний ремень безопасности в исходное положение.
6. После полной установки спинки заднего сиденья в исходное положение проверьте положение рычага фиксатора.

### **ОСТОРОЖНО**

Если складывание заднего сиденья невозможно из-за расположения водительского сиденья, отрегулированного в соответствии с физическими параметрами водителя, не складывайте заднее сиденье. В противном случае возрастает опасность получения травм при резкой остановке или столкновении.

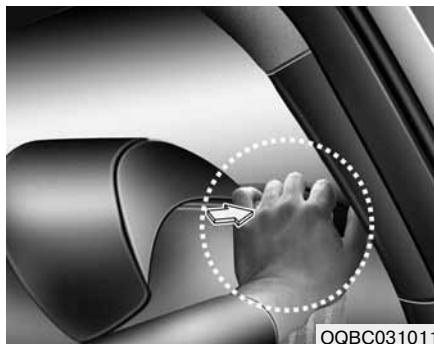

### **\* К СВЕДЕНИЮ**

Если после возвращения спинки заднего сиденья в исходное положение невозможно вытянуть ремень безопасности из втягивающего механизма, нажмите на ремень и спинку сиденья одновременно. Затем вытяните ремень из механизма. После этого ремень можно будет вытянуть свободно.

### **⚠ ОСТОРОЖНО**

Возвращая спинку заднего сиденья в вертикальное положение после складывания, проявляйте осторожность, чтобы не повредить ленту или замок ремня безопасности.

Не допускайте защемления или сдавливания ленты или замка ремня безопасности при складывании заднего сиденья. Нажав на верхнюю часть спинки заднего сиденья, убедитесь в том, что она надежно зафиксирована в вертикальном положении. В противном случае, при внезапной остановке или столкновении возможно складывание спинки сиденья и смещение груза из багажного отделения в пассажирский салон, что может привести к серьезным травмам или гибели людей.

### **⚠ ВНИМАНИЕ**

**Задние ремни безопасности**  
*После возврата спинок задних сидений в верхнее положение не забудьте вернуть в надлежащее положение и задние ремни безопасности.*

 **ВНИМАНИЕ -**  
Повреждение замков  
задних ремней  
безопасности

*Складывая спинку заднего сиденья, поместите замок ремня безопасности в пространство между спинкой и подушкой заднего сиденья. Это поможет предотвратить повреждение замка спинкой заднего сиденья.*

 **ОСТОРОЖНО - Багаж**

Следует всегда закреплять багаж, чтобы предотвратить его перемещение внутри автомобиля в случае столкновения (это может привести к травмированию находящихся в автомобиле людей). Не размещайте какие-либо предметы на задних сиденьях, поскольку там их невозможно закрепить должным образом, и в случае столкновения они могут нанести травмы людям, находящимся на передних сиденьях.

 **ОСТОРОЖНО**

**Погрузка багажа**

Перед погрузкой или выгрузкой багажа убедитесь в том, что двигатель остановлен, стояночный тормоз включен, автоматическая трансмиссия находится в положении Р («Парковка»), а механическая – в положении 1-й передачи. Невыполнение этих требований может привести к тому, что автомобиль начнет двигаться при случайном переводе рычага переключения передач в другое положение.

## РЕМНИ БЕЗОПАСНОСТИ

### Система ремней безопасности

#### ОСТОРОЖНО

- Чтобы обеспечить максимальную эффективность системы безопасности, во время движения автомобиля следует обязательно пристегиваться ремнем безопасности.
- Применение ремней безопасности наиболее эффективно при поднятых спинках сидений.
- Детей до 12 лет следует перевозить на заднем сиденье с использованием детского кресла. Ни в коем случае не разрешайте детям занимать переднее пассажирское сиденье. При перевозке ребенка старше 12 лет на переднем сиденье необходимо проследить за тем, чтобы он должным образом пристегнулся ремнем безопасности, а сиденье было сдвинуто как можно дальше назад.
- Ни в коем случае не пропускайте диагональную часть ремня безопасности под рукой или за спиной. Неправильное размещение диагональной части ремня может привести к тяжелой травме в случае дорожно-транспортного происшествия.

(продолжение следует)

(продолжение)

Диагональная часть ремня должна располагаться примерно посередине ключицы.

- Не допускайте перекручивания ремней безопасности. Эффективность перекрученного ремня безопасности снижается. При столкновении перекрученный ремень может даже врезаться в тело. Следите за тем, чтобы лента ремня располагалась прямо и не перекручивалась.
- Будьте осторожны, берегите от повреждений ленты и крепления ремней безопасности. В случае повреждения ленты или крепления ремня безопасности замените ремень.

#### ОСТОРОЖНО

Ремни безопасности предназначены для удержания костной структуры тела. Пристегнутый ремень должен располагаться поперек таза, проходить через грудь и ключицу. Расположить нижнюю часть ремня на животе не следует.

(продолжение следует)

(продолжение)

Ремни безопасности должны как можно плотнее прилегать к телу, обеспечивая дополнительный комфорт и защиту, для которых они предназначены.

Провисание ремня существенно снижает уровень безопасности пристегнутого человека. Следует беречь ленты ремней от загрязнения полиролями, маслами и химикатами, в особенности кислотой для аккумуляторной батареи. Безопасность обеспечивается при очистке с помощью мыльного раствора в воде. Если лента ремня разлохмачена, загрязнена или повреждена, ремень следует заменить.

Ремень, которым человек был пристегнут во время сильного столкновения, следует заменить в комплекте, даже при отсутствии видимых повреждений. Пристегнутый ремень не должен перекручиваться. Каждым ремнем должен пользоваться один человек; опасно пристегивать ремнем ребенка, сидящего на коленях взрослого.

## **⚠ ОСТОРОЖНО**

- Владелец автомобиля не должен переоборудовать или дополнять конструкцию ремня безопасности, если это помешает устройствам автоматической регулировки длины устранять провисание или сделает невозможной корректировку длины ремня для устранения провисания.
- Будьте осторожны, не пристегните свой ремень безопасности к замку ремня другого сиденья. Это очень опасно; в таком случае ремень не обеспечит должной защиты.
- Не отстегивайте ремень безопасности; не выполняйте периодическое отстегивание и пристегивание ремня во время движения автомобиля. Такие действия могут привести к потере управления и дорожно-транспортному происшествию, сопровождающемуся тяжелыми или смертельными травмами, а также повреждением имущества.
- Пристегиваясь ремнем безопасности, следите за тем, чтобы он не охватывал твердые или хрупкие предметы.
- Следите за тем, чтобы в прорези замка не было посторонних предметов. При их наличии ремень безопасности не удастся закрепить должным образом.



### **Напоминание о непристегнутом ремне безопасности**

В качестве напоминания водителю сигнальная лампа непристегнутого ремня безопасности будет светиться примерно 6 секунд после каждого включения зажигания независимо от того, пристегнут ремень безопасности или нет.

Если ремень безопасности водителя не пристегнут при включении зажигания или если он отстегнут после включения зажигания, сигнальная лампа будет светиться до тех пор, пока ремень не будет пристегнут.

Если при движении автомобиля со скоростью более 9 км/ч ремень безопасности не пристегнут, начинает мигать сигнальная лампа

ремня безопасности. Мигание прекращается после снижения скорости до 6 км/ч.

Если ремень безопасности остается непристегнутым при скорости свыше 20 км/ч (12 миль/ч), примерно на 100 секунд включается зуммер непристегнутого ремня безопасности, а соответствующая сигнальная лампа продолжает мигать.



### Регулировка по высоте (передние сиденья) (при наличии)

Для максимального комфорта и безопасности верхнее крепление ремня безопасности можно установить в одно из 3 положений по высоте.

Выбирайте такую высоту, чтобы ремень безопасности не находился слишком близко к шее. Диагональная часть ремня должна быть отрегулирована так, чтобы ремень проходил через грудь и середину ключицы плеча со стороны двери, но не касался шеи.

Чтобы отрегулировать высоту верхнего крепления ремня, опустите или поднимите механизм регулировки в соответствующее положение.

Чтобы поднять механизм регулировки высоты крепления ремня, потяните его вверх (1). Чтобы опустить механизм регулировки, переместите его вниз (3), удерживая нажатой кнопку фиксатора (2).

Отпустите кнопку фиксатора, чтобы заблокировать механизм регулировки в выбранном положении. Попробуйте сместить верхнее крепление ремня, чтобы убедиться в надежности его фиксации.

### **⚠ ОСТОРОЖНО**

- Проследите за тем, чтобы анкерное крепление диагональной части ремня находилось на соответствующей высоте. Ни в коем случае не располагайте диагональную часть ремня напротив шеи или лица. Неправильное расположение ремня безопасности может привести к тяжелой травме в случае дорожно-транспортного происшествия.
- Если не заменить ремни, поврежденные при дорожно-транспортном происшествии, то при следующем столкновении ремни безопасности не обеспечат должной защиты, что может привести к травме или гибели. При первой возможности замените ремни безопасности после дорожно-транспортного происшествия.

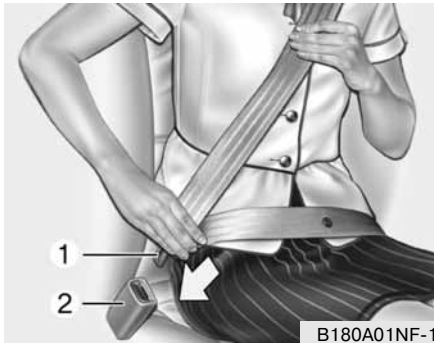

**Диагонально-поясной (трехточечный) ремень безопасности**

**Пристегивание ремня**

Чтобы пристегнуть ремень, вытяните его из втягивающей катушки и вставьте металлический язычок (1) в прорезь замка (2). При фиксации язычка в замке будет слышен характерный щелчок.

Длина ремня регулируется автоматически после того, как поясная часть ремня будет натянута вручную так, чтобы она плотно прилегала к бедрам сидящего человека. При медленном и плавном наклоне длина ремня увеличится, что позволяет человеку свободно перемещаться. Однако при внезапной остановке или столкновении ремень будет жестко

зафиксирован. Это же произойдет и в том случае, если сидящий человек попытается слишком быстро наклониться вперед.

**\* К СВЕДЕНИЮ**

Если ремень не вытягивается из втягивающей катушки, сильно потяните его и отпустите. После этого ремень можно будет вытянуть свободно.

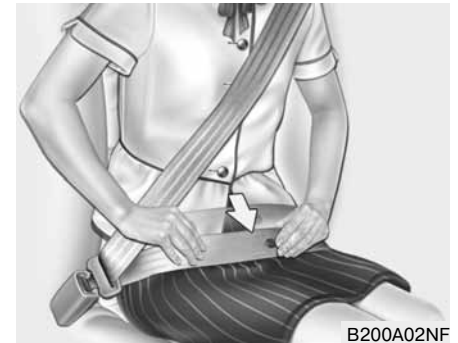

**⚠ ОСТОРОЖНО**

Нижняя часть ремня безопасности должна располагаться как можно ниже, поперек таза, но не на талии. Если нижняя часть ремня располагается на талии, то в случае столкновения повышается вероятность получения тяжелой травмы. Не допускается нахождение обеих рук над или под ремнем. Одна рука должна находиться поверх ремня, а другая под ним, как показано на рисунке.

Ни в коем случае не пропускайте ремень безопасности под рукой, находящейся со стороны двери.

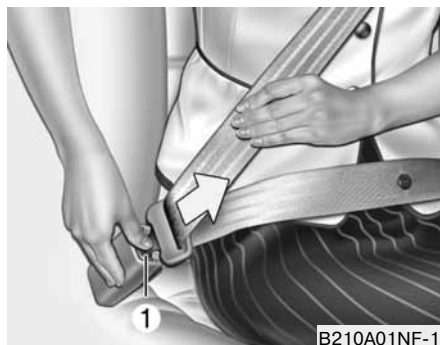

B210A01NF-1

### Отстегивание ремня безопасности

Чтобы отстегнуть ремень безопасности, нажмите кнопку (1) на замке ремня. После отстегивания ремень должен автоматически втянуться во втягивающую катушку.

Если этого не произошло, проверьте, не перекручен ли ремень, и повторите попытку.



OBH038067

### Поясной ремень (при наличии)

#### Пристегивание ремня

Чтобы пристегнуть 2-точечный статический ремень, вставьте металлический язычок (1) в прорезь замка (2). При фиксации язычка в замке будет слышен характерный щелчок. Проследите за тем, чтобы ремень был зафиксирован должным образом и не был перекручен.

Длину 2-точечного статического ремня следует отрегулировать вручную так, чтобы он плотно прилегал к телу. Пристегните ремень и потяните свободный конец, чтобы натянуть ремень. Ремень должен располагаться как можно ниже на бедрах, но не на талии. Если расположить ремень слишком высоко, повышается опасность травмирования пристег-



OEN036030



B220B01NF

нутого им человека в случае дорожно-транспортного происшествия.



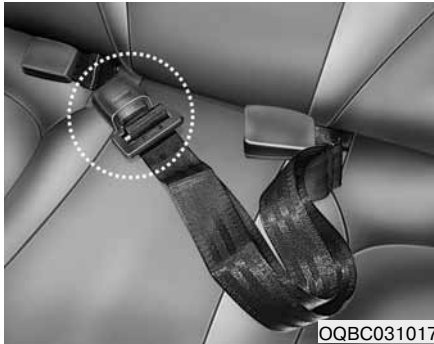

Для пристегивания центрального заднего ремня безопасности следует использовать замок с надписью «CENTER» («Центр»).

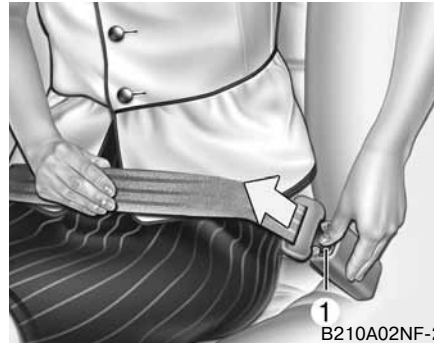

#### Отстегивание ремня

Чтобы отстегнуть ремень безопасности, нажмите кнопку (1) на замке.

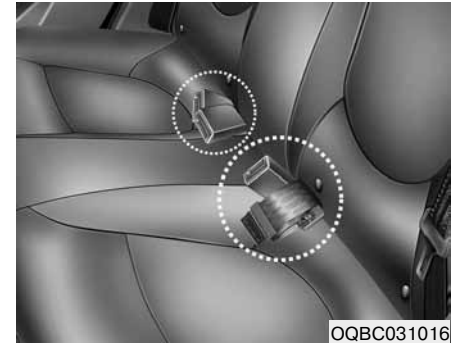

#### Укладка заднего ремня безопасности

Замки неиспользуемых задних ремней безопасности следует помещать в полости между спинкой и подушкой заднего сиденья.

Центральный задний ремень безопасности можно хранить в свернутом виде в нише между спинкой и подушкой заднего сиденья. (2-точечный ремень, при наличии.)

#### **▲ ОСТОРОЖНО**

**Замковый механизм заднего центрального поперечного ремня отличается от замков диагональных ремней безопасности задних сидений. Пристегивайте задние диагональные или поперечные ремни к соответствующим замкам. Это обеспечит максимальный уровень защиты и обеспечит правильную работу системы ремней.**



OED030300

### Ремень безопасности с преднатяжителями

Ремень безопасности водителя и переднего пассажира на вашем автомобиле оснащены преднатяжителями. Преднатяжители предназначены для того, чтобы плотнее прижать ремнями безопасности тело человека к спинке сиденья в случае фронтального столкновения. Преднатяжители ремней безопасности срабатывают во время дорожно-транспортного происшествия, сопровождаемого достаточно сильным лобовым ударом.

При резком торможении или очень резком наклоне человека вперед удлинение ремня блокируется втягивающей катушкой. При лобовом столкновении определенной силы преднатяжитель срабатывает и плотно прижимает ремень к телу человека.

Если при срабатывании преднатяжителя системой зарегистрировано слишком сильное натяжение ремня безопасности водителя или переднего пассажира, встроенный ограничитель усилия несколько ослабляет натяжение соответствующего ремня.

### **⚠ ОСТОРОЖНО**

**В целях безопасности следите за тем, чтобы ленты ремней не провисали и не перекручивались. Находясь на сиденье, занимайте должное положение.**

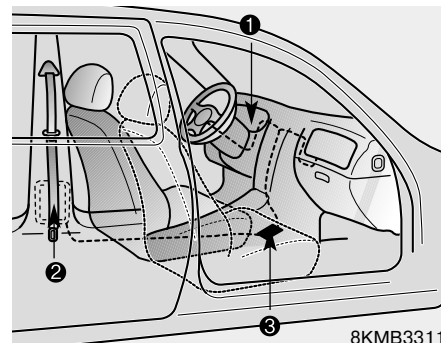

8KMB3311

Система преднатяжителей ремней безопасности состоит из следующих компонентов (их расположение изображено на рисунке):

1. Контрольная лампа системы подушек безопасности (SRS).
2. Узел преднатяжителя и втягивающей катушки.
3. Блок управления системой SRS.

**⚠ ОСТОРОЖНО**

Условия обеспечения максимальной эффективности преднатяжителя ремня безопасности.

1. Ремень безопасности следует пристегивать и располагать должным образом. Прочитайте изложенные ниже важные сведения и правила предосторожности в отношении средств безопасности, которыми оснащен ваш автомобиль (включая ремни и подушки безопасности, описанные в настоящем руководстве), и следуйте приведенным инструкциям.
2. Обязательно пристегивайтесь ремнем безопасности и требуйте этого от пассажиров.

**\* К СВЕДЕНИЮ**

- Преднатяжители ремней безопасности водителя и переднего пассажира срабатывают при лобовых столкновениях определенной силы. Преднатяжители ремней безопасности срабатывают при сильных лобовых столкновениях одновременно с подушками безопасности.
- Срабатывание преднатяжителя ремня безопасности сопровождается громким звуком и появлением в салоне автомобиля облачка тонкодисперсной пыли, похожей на дым. Это признаки нормальной работы устройства, которые не представляют опасности для здоровья людей.
- Мелкодисперсная пыль безвредна, но может вызывать раздражение кожи; продолжительное время вдыхать ее не следует. После дорожно-транспортного происшествия, сопровождавшегося срабатыванием преднатяжителя ремня безопасности, тщательно промойте открытые участки кожи.
- Поскольку датчик активации системы подушек безопасности служит и для активации преднатяжителей ремней безопасности, контрольная лампа системы SRS в комбинации приборов загорается примерно на 6 секунд после поворота ключа зажигания в положение ON, а затем гаснет.

**⚠ ВНИМАНИЕ**

*Если преднатяжитель ремня безопасности не действует должным образом, данная контрольная лампа загорится даже в том случае, если система подушек безопасности SRS исправна. Если контрольная лампа системы подушек безопасности SRS не загорается после включения зажигания, если она не гаснет примерно через 6 секунд после включения зажигания, или если она горит во время движения автомобиля, при первой возможности обратитесь к авторизованному дилеру компании KIA для проверки преднатяжителей ремней безопасности и системы подушек безопасности SRS.*

### **ОСТОРОЖНО**

- Преднатяжители рассчитаны на одноразовое срабатывание. После срабатывания преднатяжителя ремень безопасности необходимо заменить. Следует заменить ремень безопасности любого типа, если им в момент столкновения был пристегнут человек.
- Механизмы преднатяжителей ремней безопасности при срабатывании нагреваются до высокой температуры. Не прикасайтесь к преднатяжителям ремней безопасности в течение нескольких минут после их срабатывания.
- Не пытайтесь самостоятельно проверить или заменить ремни безопасности с преднатяжителями. Это должно выполняться только авторизованным дилером компании KIA.
- Не подвергайте преднатяжители ремней безопасности ударам.
- Не пытайтесь каким-либо образом обслуживать или ремонтировать систему преднатяжителя ремня безопасности.

(продолжение следует)

(продолжение)

- Неправильное обращение с ремнями безопасности с преднатяжителями, а также игнорирование запрета на нанесение ударов, модификацию, проверку, замену, обслуживание или ремонт ремней безопасности с преднатяжителями может привести к неправильной работе ремней или вызвать их случайное срабатывание, что опасно серьезной травмой.
- Будучи водителем или пассажиром движущегося автомобиля, обязательно пристегивайтесь ремнем безопасности.
- По вопросам утилизации автомобиля или ремней безопасности с преднатяжителями обращайтесь к авторизованному дилеру компании KIA.

### **ОСТОРОЖНО**

Все люди, находящиеся в движущемся автомобиле, должны быть обязательно пристегнуты ремнями безопасности. Применение ремней безопасности и детских кресел снижает риск получения людьми, находящимися в автомобиле, тяжелых или смертельных травм в случае столкновения или резкого торможения. Непристегнутый ремнем безопасности человек при столкновении может сдвинуться слишком близко к раскрывающейся подушке безопасности, удариться о внутренний компонент автомобиля или быть выброшен из него. Правильное применение ремней безопасности позволяет существенно снизить вероятность таких последствий.

Обязательно соблюдайте приведенные в настоящем руководстве правила предосторожности в отношении ремней безопасности, подушек безопасности и общей безопасности людей, находящихся в автомобиле.

## Меры предосторожности при использовании ремней безопасности

### Младенцы и маленькие дети

Вы должны знать специальные правила, действующие в вашей стране. Сиденья для маленьких детей необходимо правильно размещать и закреплять на заднем сиденье. Более подробные сведения об использовании детских сидений см. в параграфе «Детская удерживающая система» данного раздела.

### ОСТОРОЖНО

**Все люди, включая подростков и детей, должны быть постоянно пристегнуты должным образом. Ни в коем случае не держите ребенка на руках или на коленях, находясь в движущемся автомобиле. При аварии создаются огромные усилия. Ребенок, вырванный из ваших рук, ударится о внутренние элементы автомобиля. Обязательно используйте детские кресла, соответствующие росту и весу вашего ребенка.**

### \* К СВЕДЕНИЮ

Наилучшая защита маленьких детей от травмирования при дорожно-транспортном происшествии обеспечивается в том случае, если они должным образом зафиксированы от перемещения на заднем сиденье автомобиля при помощи специального кресла, которая отвечает требованиям стандартов безопасности вашей страны. Прежде чем приобретать детское сиденье, убедитесь в том, что оно оснащено аттестационным ярлыком соответствия стандартам безопасности, действующим в вашей стране. Детское кресло должно соответствовать росту и массе вашего ребенка. Сведения об этом можно прочитать на ярлыке. (См. параграф «Детская удерживающая система» данного раздела).

### Подростки

Дети, для которых детские кресла слишком малы, всегда должны располагаться на заднем сиденье и пристегиваться соответствующими диагонально-поясными ремнями. Поперечная часть ремня должна прилегать к телу как можно плотнее и располагаться как можно ниже. Регулярно проверяйте правильность положения ремня. Дети непоседливы и могут сместить ремень в неправильное положение. Наилучшая защита детей при дорожно-транспортном происшествии обеспечивается в том случае, если они должным образом размещены на заднем сиденье и пристегнуты ремнями безопасности. Если ребенок старшего возраста (свыше 12 лет) располагается на переднем сиденье, его следует надежно пристегнуть соответствующим диагонально-поясным ремнем, а сиденье следует отодвинуть как можно дальше назад. Дети в возрасте до 12 лет должны сидеть на заднем сиденье, плотно пристегнутые ремнем безопасности. НИ В КОЕМ СЛУЧАЕ не перевозите ребенка младше 12 лет на переднем сиденье! НИ В КОЕМ СЛУЧАЕ не размещайте детское кресло с посадкой «спиной вперед» на переднем сиденье автомобиля! Если диагональная часть ремня

безопасности прилегает к шее или лицу ребенка, попробуйте разместить ребенка ближе к середине автомобиля. Если диагональная часть ремня все же прилегает к лицу или шее, ребенка лучше разместить в специальном детском кресле.

### **ОСТОРОЖНО**

#### **- Пристегивание детей диагональными ремнями**

- Ни в коем случае не допускайте, чтобы при движении автомобиля ремень безопасности касался шеи или лица ребенка.
- Если ремень безопасности неправильно отрегулирован в соответствии с ростом ребенка, возникает риск тяжелой или смертельной травмы.

### ***Беременные женщины***

Беременным женщинам рекомендуется пользоваться ремнями безопасности для снижения риска травмирования в случае дорожно-транспортного происшествия. Поясная часть ремня безопасности должна быть размещена как можно ниже и плотнее в области бедер, а не на животе. Особые рекомендации следует получить у врача.

### **ОСТОРОЖНО**

#### **- Беременные женщины**

**Беременные женщины ни в коем случае не должны располагать поперечную часть ремня безопасности в области живота, где располагается плод, или над животом. В случае столкновения неправильно расположенный ремень может раздавить плод.**

### ***Травмированный человек***

При перевозке раненого следует использовать ремень безопасности. При необходимости следует обратиться за рекомендациями к врачу.

### ***Один человек – один ремень***

Ни в коем случае не следует пытаться пристегиваться одним ремнем вдвоем (даже с ребенком). Это повышает тяжесть последствий в случае дорожно-транспортного происшествия.

### ***Не ложитесь в автомобиле***

Для снижения тяжести последствий в случае дорожно-транспортного происшествия и для обеспечения максимальной эффективности системы пассивной безопасности при движении автомобиля пасса-

жиры должны сидеть прямо, а спинки передних и задних сидений должны быть подняты. Если человек лежит на заднем сиденье, или если спинки переднего или заднего сидений откинута, ремни безопасности не обеспечат должной защиты.

** ОСТОРОЖНО**

Пассажир, находящийся при движении автомобиля на откинутой спинке сиденья, подвергается опасности тяжелой или смертельной травмы в случае столкновения или резкого торможения. Уровень защиты, обеспечиваемой системой безопасности (ремнями и подушками безопасности), существенно снижается при откидывании спинки сиденья. Должный эффект от использования ремня безопасности обеспечивается в том случае, если ремень плотно прилегает к тазовой области и груди. Чем дальше откинута спинка сиденья, тем выше вероятность того, что таз человека выскользнет из-под поперечной части ремня (что может привести к тяжелой внутренней травме) или шея человека будет захвачена диагональной частью ремня. Водитель и пассажиры должны сидеть на своих сиденьях прямо, вплотную к спинкам сидений, пристегнутые ремнями безопасности. Спинки сидений должны быть подняты.

**Уход за ремнями безопасности**

Ни в коем случае не следует разбирать или переоборудовать системы ремней безопасности. Кроме того, необходимо следить за тем, чтобы не повредить ремни безопасности и их крепления шарнирами сидений, дверями и другими элементами.

** ОСТОРОЖНО**

Возвращая спинку заднего сиденья в верхнее положение после его складывания, будьте осторожны, чтобы не повредить ленту или замок ремня безопасности. Следите за тем, чтобы лента или замок не были захвачены или защемлены задним сиденьем. Ремень безопасности с поврежденной лентой или пряжкой может разрушиться при столкновении или резком торможении, что приведет к серьезной травме. Немедленно замените ремень при повреждении ленты или замка.

***Периодическая проверка***

Ремни безопасности следует периодически проверять на отсутствие чрезмерного износа или повреждений любого рода. Поврежденные компоненты следует заменить как можно скорее.

***Ремни должны быть чистыми и сухими***

Ремни безопасности должны быть чистыми и сухими. Загрязненные ремни можно очистить с помощью мыльного раствора в теплой воде. Отбеливатели, красители, сильные растворители или абразивные вещества использовать не следует, так как они могут повредить ткань ремня.

***Замена ремней безопасности***

Если автомобиль был вовлечен в дорожно-транспортное происшествие, все ремни безопасности на нем следует заменить комплектом. Замену следует выполнить даже при отсутствии видимых повреждений. Дополнительные сведения об обращении с ремнями безопасности можно получить у авторизованного дилера компании KIA.

### ДЕТСКОЕ УДЕРЖИВАЮЩЕЕ УСТРОЙСТВО (ДЕТСКОЕ КРЕСЛО)

При перевозке в автомобиле детей их следует размещать на заднем сиденье с использованием соответствующего детского кресла. Это позволит свести к минимуму риск травмирования детей при дорожно-транспортном происшествии, резком торможении или неожиданном маневре. Статистика дорожно-транспортных происшествий показывает, что при размещении детей с помощью специальных кресел на заднем сиденье уровень их безопасности намного выше, чем при размещении на переднем сиденье. Дети старшего возраста, для которых детские кресла малы, должны пользоваться штатными ремнями безопасности автомобиля.

Вы должны знать специальные правила, действующие в вашей стране. Безопасные сиденья для маленьких детей необходимо правильно размещать и крепить на заднем сиденье автомобиля. Необходимо использовать имеющиеся в продаже детские автомобильные кресла, соответствующие требованиям стандартов безопасности вашей страны. Детские кресла рассчитаны на крепление в автомобиле с помощью поперечного ремня или с помощью поперечной части диагонально-

поясного ремня, или с помощью привязного крепления (система «Tether Anchor») и(или) анкерных креплений типа ISOFIX (при наличии). Если детское кресло не закрепить должным образом, дети могут получить тяжелую травму или погибнуть в результате дорожно-транспортного происшествия. Для перевозки маленьких и грудных детей необходимо использовать специальные детские кресла или переносные колыбели. Прежде чем приобрести детское кресло, убедитесь в том, что его можно установить на сиденье и закрепить ремнем безопасности вашего автомобиля, а также в том, что оно соответствует росту и весу вашего ребенка. При установке детского кресла соблюдайте инструкции его производителя.

#### ОСТОРОЖНО

- **Детское кресло необходимо размещать на заднем сиденье. Ни в коем случае не устанавливайте детское кресло на переднее сиденье автомобиля. Раскрывшаяся в результате столкновения подушка безопасности переднего пассажира может причинить тяжелую травму или вызвать гибель ребенка, находящегося на детском сиденье. Поэтому систему «детские кресла» можно устанавливать только на заднем сиденье автомобиля.**
- **В солнечный день при закрытом автомобиле ремень безопасности или детское кресло могут нагреться до высокой температуры (даже если температура окружающего воздуха не очень высока). Прежде чем усаживать ребенка, проверьте температуру поверхности сиденья и замков ремней.**

(продолжение следует)



(продолжение)

- Неиспользуемое детское кресло следует хранить в багажном отделении или пристегивать ремнем безопасности с тем, чтобы в случае резкого торможения или дорожно-транспортного происшествия оно не могло сместиться вперед.
- Ребенок может получить тяжелую травму или погибнуть в результате раскрытия подушки безопасности. Дети (даже те, которые выросли из детского кресла) должны сидеть на заднем сиденье.

### ОСТОРОЖНО

Ниже приведено несколько правил, соблюдение которых способствует снижению риска тяжелого и смертельного травмирования.

- Наивысший уровень безопасности детей любого возраста обеспечивается при использовании специальных детских сидений. Ребенок, находящийся на переднем пассажирском сиденье, в случае столкновения может подвергнуться сильному удару раскрывающейся подушки безопасности и получить тяжелую или смертельную травму.
- При установке и использовании детского кресла обязательно соблюдайте инструкции производителя кресла.
- Обязательно убедитесь в том, что детское сиденье надежно закреплено в автомобиле, а ребенок надежно пристегнут в детском сиденье.

(продолжение следует)

(продолжение)

- Ни в коем случае не держите ребенка на руках или на коленях, находясь в движущемся автомобиле. При аварии создаются огромные усилия. Ребенок, вырванный из ваших рук, ударится о какой-либо внутренний элемент автомобиля.
- Ни в коем случае не пристегивайтесь ремнем вдвоем с ребенком. При аварии ремень может глубоко врезаться в тело ребенка и привести к тяжелым внутренним травмам.
- Ни в коем случае не оставляйте ребенка в автомобиле одного, даже ненадолго. неподвижный автомобиль очень быстро нагревается на солнце, что может причинить тяжкий вред здоровью ребенка. Даже очень маленькие дети могут ненамеренно привести автомобиль в движение, могут быть защемлены подъемными стеклами, а также могут заблокировать себя и других детей внутри автомобиля.

(продолжение следует)

(продолжение)

- Ни в коем случае не допускайте, чтобы два ребенка (два любых человека) пристегивались одним ремнем безопасности.
- Дети непоседливы и часто меняют положение тела. Ни в коем случае не допускайте, чтобы при движении автомобиля дети пропускали ремень безопасности под рукой или за спиной. Правильно размещайте и пристегивайте детей на заднем сиденье.
- Ни в коем случае не позволяйте детям стоять на коленях на сиденье или на полу движущегося автомобиля. В случае столкновения или резкого торможения ребенок может с силой удариться о внутренние детали автомобиля, что приведет к тяжелой травме.
- Ни в коем случае не используйте детское сиденье или систему безопасности, которые «навешиваются» на спинку сиденья; такие системы не обеспечивают должный уровень безопасности в случае дорожно-транспортного происшествия.

(продолжение следует)

(продолжение)

- Ремни безопасности могут нагреваться до очень высокой температуры, особенно если автомобиль находится под прямыми солнечными лучами. Обязательно проверьте температуру замков ремней безопасности, прежде чем пристегивать ребенка этими ремнями.
- В случае аварии обратитесь к авторизованному дилеру компании KIA для проверки системы крепления детских кресел, ремней безопасности, нижних анкерных креплений и верхнего анкерного крепления для привязного ремня.
- Если размещение водительского сиденья не позволяет установить детское кресло на левом заднем сиденье, расположите его на правом заднем сиденье.
- Храните или закрепляйте детское кресло должным образом, даже если оно не используется. В случае столкновения или резкого торможения детское кресло может сорваться с места и нанести травму человеку, находящемуся в автомобиле.

Детское кресло с посадкой «спиной вперед»

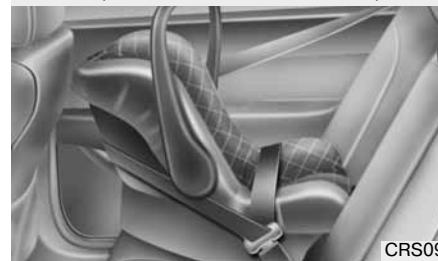

CRS09

Детское кресло с посадкой «лицом вперед»



OQBC031012

### Использование детского кресла

При необходимости перевозки маленьких и грудных детей используйте специальные детские сиденья. Детское сиденье должно соответствовать росту ребенка. Устанавливать сиденье следует в соответствии с инструкциями его производителя.

Из соображений безопасности рекомендуется устанавливать детское кресло на заднем сиденье автомобиля.

### **⚠ ОСТОРОЖНО**

Ни в коем случае не помещайте детское кресло с посадкой «спиной вперед» на переднее пассажирское сиденье, поскольку раскрывшаяся при столкновении подушка безопасности может ударить по детскому сиденью и ребенок может погибнуть.

### **⚠ ОСТОРОЖНО**

#### **- Установка детского кресла**

- Если детское кресло должным образом не закреплено в автомобиле, или если ребенок должным образом не пристегнут к детскому креслу, возможно серьезное или смертельное травмирование ребенка при дорожно-транспортном происшествии. Прежде чем приступать к установке детского кресла, прочитайте инструкции, прилагаемые к изделию производителем.
- Если ремень безопасности не функционирует так, как описано в данном разделе, немедленно предъявите систему для проверки авторизованному дилеру компании KIA.
- Несоблюдение инструкций, приведенных в настоящем руководстве или приложенных к детскому креслу, повышает риск и(или) тяжесть травмирования ребенка в случае дорожно-транспортного происшествия.

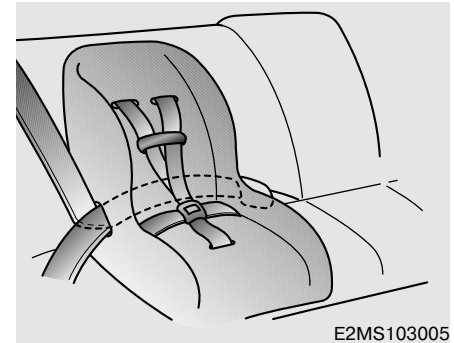

E2MS103005

#### ***Крепление детского кресла с помощью диагонально-поясного ремня безопасности***

Чтобы установить детское кресло на боковое или центральное сиденье, выполните следующие действия.

1. Разместите детское кресло на сиденье и пропустите диагонально-поясной ремень вокруг или сквозь проемы кресла согласно инструкциям производителя. Следите за тем, чтобы лента ремня не перекручивалась.



2. Пристегните диагонально-поясной ремень к замку. Должен быть отчетливо слышен характерный щелчок.

*Разместите кнопку разблокирования так, чтобы обеспечить удобный доступ к ней на случай возникновения чрезвычайной ситуации.*

### **ОСТОРОЖНО**

Если детское кресло должным образом не закреплено в автомобиле, или если ребенок должным образом не пристегнут к детскому креслу, возможно серьезное или смертельное травмирование ребенка при дорожно-транспортном происшествии. При установке и использовании детского кресла обязательно соблюдайте инструкции производителя.



3. Пристегните ремень безопасности и уберите его слабину. После установки детского кресла попытайтесь сместить его во всех возможных направлениях, чтобы убедиться в надежности крепления кресла.

Если нужно подтянуть ремень, потяните его ленту в сторону втягивающей катушки. Если отстегнуть ремень безопасности, втягивающая катушка автоматически вернет ремень в положение, в котором обеспечивается обычная блокировка экстренного удлинения.

**Пригодность детских кресел для закрепления на сиденье автомобиля ремнем безопасности (для стран Европы)**

Используйте детские безопасные автокресла, официально разрешенные к применению, соответствующие росту и весу детей. При использовании детских безопасных автокресел обратитесь к следующей таблице.

Возрастная группа	Автомобильное сиденье		
	Переднее пассажирское	Заднее боковое	Заднее центральное
0 : до 10 кг (0 - 9 месяцев)	UF	U	U
0+ : до 13 кг (0 - 2 года)	UF	U	U
I : от 9 до 18 кг (9 месяцев - 4 года)	UF	U	U
II и III : от 15 до 36 кг (4 года - 12 лет)	UF	U	U

U : Пригодно для детских кресел «универсальной» категории, разрешенных к применению в данной весовой группе

UF : Пригодно для детских кресел «универсальной» категории с посадкой «лицом вперед», разрешенных к применению в данной весовой группе

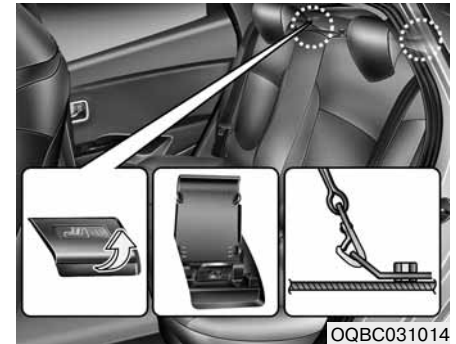

**Крепление детского кресла с помощью системы привязных креплений “Tether Anchor” (при наличии)**

Держатели для крюков крепления детского кресла находятся на полке багажного отделения или на полу позади заднего сиденья.



1. Пропустите привязной ремень крепления детского кресла через спинку сиденья.  
Если автомобиль оснащен регулируемыми подголовниками, пропустите привязной ремень кресла под подголовником, между его опорами; если подголовников нет, пропустите привязной ремень поверх спинки сиденья.
2. Подсоедините крюк привязного ремня детского кресла к соответствующему держателю крюка и натяните ремень для надежной фиксации кресла.

## **⚠ ОСТОРОЖНО**

Если детское кресло должным образом не закреплено в автомобиле, или если ребенок должным образом не пристегнут к детскому креслу, возможно серьезное или смертельное травмирование ребенка при дорожно-транспортном происшествии. При установке и использовании детского кресла обязательно соблюдайте инструкции производителя.

## **⚠ ОСТОРОЖНО** - Привязной ремень

Ни в коем случае не закрепляйте несколько детских кресел к одному анкерному креплению для привязного ремня или к одному нижнему анкерному креплению. Нагрузка, повышенная в результате использования нескольких кресел, может привести к разрушению ремня или анкерного крепления и, как следствие, к тяжелой травме или гибели.

## **⚠ ОСТОРОЖНО**

### - Проверка детского кресла

Проверьте надежность крепления детского кресла, попытавшись сдвинуть его во всех направлениях. Неправильно установленное детское кресло может развернуться, перевернуться, опрокинуться или разрушиться, что приведет к серьезной травме или гибели.

## **⚠ ОСТОРОЖНО**

### - Проверка анкерных креплений детского кресла

- Анкерные крепления для детского кресла рассчитаны только на нагрузку, характерную для правильно закрепленного кресла. Эти крепления нельзя использовать для подсоединения штатных ремней безопасности, жгутов или закрепления каких-либо предметов на автомобиле.
- Привязной ремень может не сработать должным образом, если закрепить его где-либо, кроме специально рассчитанного на это анкерного крепления.

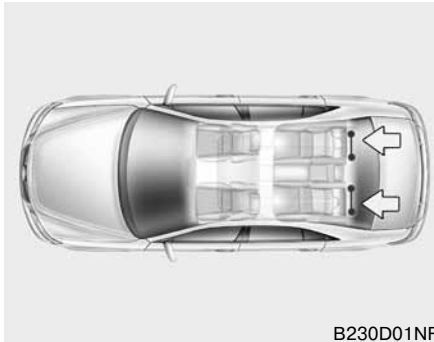

B230D01NF

**Крепление детского кресла с помощью систем «ISOFIX» и «Tether Anchor» (при наличии)**

ISOFIX – это стандартный метод, который позволяет крепить детское кресло в автомобиле без использования штатного ремня безопасности. При этом обеспечивается более безопасное и удобное расположение детского кресла, а также более простая и быстрая его установка.

Детское кресло с креплением типа ISOFIX можно установить только в автомобиль, специально аттестованный в соответствии с требованиями стандарта ECE-R44.

\* ISOFIX: - Крепление, одобренное Международной организацией стандартизации

С обеих сторон каждой спинки заднего сиденья (в его нижней части) имеются метки ISOFIX. Этими надписями отмечено местоположение нижних анкерных креплений для детского кресла (если установлена такой системы предусмотрена конструкцией автомобиля).

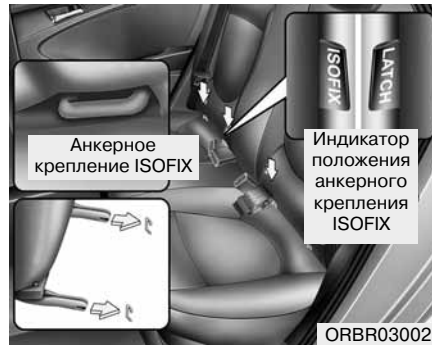

Каждое боковое заднее сиденье оснащается парой анкерных креплений ISOFIX и соответствующим креплением для привязного ремня, которое располагается с задней стороны спинки сиденья. Анкерные крепления ISOFIX располагаются между подушкой и спинкой и обозначаются значком ISOFIX.

При установке фиксаторы ISOFIX детского кресла следует соединить с анкерными креплениями ISOFIX автомобиля. Фиксация сопровождается характерным щелчком; возможно наличие визуального индикатора фиксации. Для проверки надежности крепления следует потянуть закрепленное кресло в разные стороны.

Детское автомобильное кресло, аттестованное по стандарту ECE-R 44, необходимо дополнительно закрепить верхним привязным ремнем, прикрепив его к соответствующей анкерной точке на задней стороне спинки сиденья.

Устанавливать и использовать детское кресло следует согласно руководству по установке, прилагаемому к сиденью типа ISOFIX.

### ОСТОРОЖНО

- При использовании автомобильной системы ISOFIX для крепления детского кресла на заднем сиденье автомобиля все металлические замки и язычки неиспользуемых задних ремней безопасности должны быть надежно зафиксированы в замках задних ремней, а ленты ремней должны быть втянуты в катушки и находиться позади детского кресла. Это необходимо для того, чтобы ребенок не мог дотянуться до незакрепленных ремней безопасности. Если не закрепить металлические замки или язычки ремней безопасности, ребенок может дотянуться до незакрепленного ремня безопасности, а это может привести к удушению, серьезной травме или гибели ребенка, находящегося в детском кресле.
- Не размещайте каких-либо предметов поблизости от анкерных креплений ISOFIX. Кроме того, следите, чтобы не защемить ремни безопасности в анкерных креплениях ISOFIX.

### ВНИМАНИЕ

*Не допускайте повреждения или защемления лент задних ремней безопасности защелками или креплениями ISOFIX при установке детского кресла.*

#### Крепление детского кресла

1. Чтобы прикрепить детское кресло к анкерному креплению ISOFIX, введите защелку детского кресла в анкерное крепление ISOFIX. При этом должен быть слышен характерный щелчок.
2. Подсоедините крюк привязного ремня к держателю крюка и натяните его для надежной фиксации детского кресла. (См. предыдущую страницу.)

### ОСТОРОЖНО

- Не закрепляйте детское кресло по центру заднего сиденья с помощью анкерных креплений ISOFIX, имеющихся на автомобиле. Анкерные крепления ISOFIX предназначены только для крепления детских кресел на левом и правом задних сиденьях.

(продолжение следует)

(продолжение)

Нельзя использовать анкерные крепления ISOFIX для крепления детского кресла по центру заднего сиденья автомобиля.

При аварии крепления ISOFIX могут не удержать детское кресло, установленное по центру заднего сиденья автомобиля, что приведет к тяжелой или смертельной травме.

- Не прикрепляйте несколько детских кресел к нижним анкерным креплениям для детских кресел. Недопустимое увеличение нагрузки может привести к разрушению анкерных креплений и, как следствие, к тяжелой или смертельной травме.
- Присоединяйте детское кресло, рассчитанное на крепление ISOFIX, только к разрешенным точкам, показанным на рисунке.
- Обязательно соблюдайте инструкции по установке и использованию, прилагаемые производителем к детскому креслу.



**Пригодность детских кресел для крепления к автомобильным анкерным креплениям ISOFIX**

Весовая группа	Размер	Крепление	Положение креплений ISOFIX в автомобиле			
			Переднее пассажирское	Заднее боковое (со стороны водителя)	Заднее боковое (со стороны пассажира)	Заднее центральное
Переносная колыбель	F	ISO/L1	-	X	X	-
	G	ISO/L2	-	X	X	-
0 : до 10 кг	E	ISO/R1	-	IUF	IUF	-
0+ : до 13 кг	E	ISO/R1	-	IUF	IUF	-
	D	ISO/R2	-	IUF	IUF	-
	C	ISO/R3	-	X	X	-
I : от 9 до 18 кг	D	ISO/R2	-	IUF	IUF	-
	C	ISO/R3	-	X	X	-
	B	ISO/F2	-	IUF	IUF	-
	B1	ISO/F2X	-	IUF	IUF	-
	A	ISO/F3	-	IUF	IUF	-

IUF = Пригодно для установки детских кресел ISOFIX универсальной категории с посадкой «лицом вперед», аттестованных для использования с данной весовой группой.

IL = Пригодно для некоторых детских автомобильных кресел (CRS) с креплением ISOFIX, перечисленных в прилагаемом списке. Эти детские кресла с креплениями ISOFIX относятся к категориям «для определенных автомобилей», «ограниченного пользования» или «полууниверсальных».

X = Положение креплений ISOFIX непригодно к установке детского кресла данной весовой группы и (или) кресла данной размера.

\* Детские кресла типа ISO/R3 пригодны для установки только на переднее пассажирское сиденье.

\* Классы и крепления детских кресел типа ISOFIX

A - ISO/F3: Детское кресло полной высоты с посадкой «лицом вперед» для детей младшего возраста (высота 720 мм)

B - ISO/F2: Детское кресло уменьшенной высоты с посадкой «лицом вперед» для детей младшего возраста (высота 650 мм)

B1 - ISO/F2X: Детское кресло уменьшенной высоты с формой спинки второй версии, с посадкой «лицом вперед» для детей младшего возраста (высота 650 мм)

C - ISO/R3: Детское кресло полной высоты с посадкой «спиной вперед» для детей младшего возраста

D - ISO/R2: Детское кресло уменьшенной высоты с посадкой «спиной вперед»

E - ISO/R1: Детское кресло уменьшенной высоты для детей среднего возраста с посадкой «спиной вперед»

F - ISO/L1: Детское кресло для размещения лицом влево (переносная колыбель)

G - ISO/L2: Детское кресло для размещения лицом вправо (переносная колыбель)

## ПОДУШКИ БЕЗОПАСНОСТИ (ДОПОЛНИТЕЛЬНАЯ СИСТЕМА ПАССИВНОЙ БЕЗОПАСНОСТИ) (ПРИ НАЛИЧИИ)

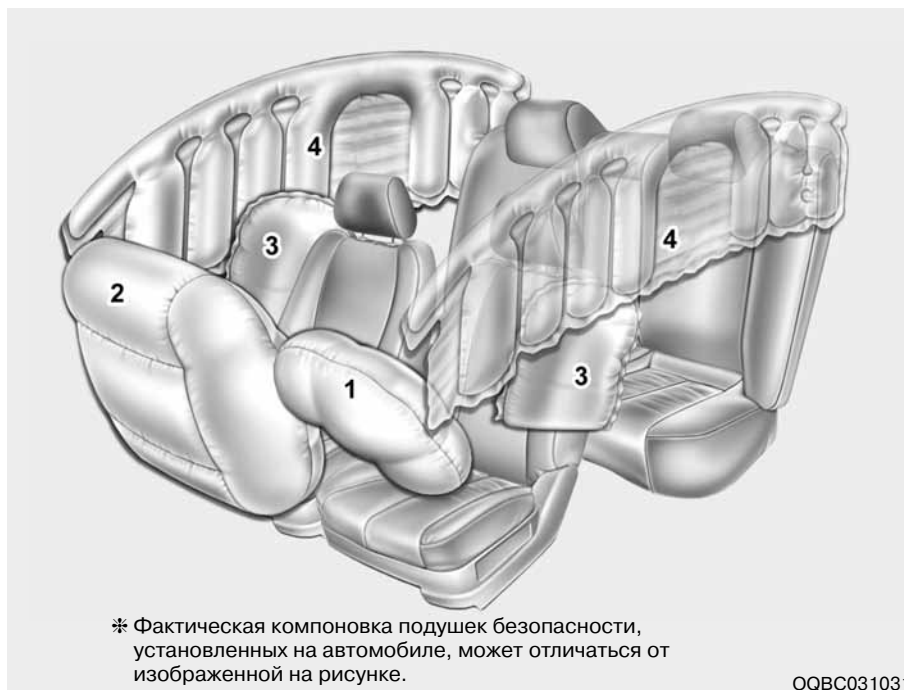

\* Фактическая компоновка подушек безопасности, установленных на автомобиле, может отличаться от изображенной на рисунке.

OQVC031031

- (1) Передняя подушка безопасности водителя  
(2) Передняя подушка безопасности пассажира\*

- (3) Боковая подушка безопасности\*  
(4) Шторка безопасности\*  
\*: при наличии

### Принцип работы системы подушек безопасности

- Подушки безопасности активируются (переходят в состояние готовности к раскрытию) только при повороте ключа зажигания в положение ON или START.

### **⚠ ОСТОРОЖНО**

Даже если автомобиль оборудован подушками безопасности, водитель и пассажиры должны обязательно пристегиваться ремнями безопасности. Это позволит свести к минимуму опасность и снизить тяжесть последствий в случае столкновения или опрокидывания автомобиля.

- Подушки безопасности мгновенно раскрываются в случае лобового или бокового (при наличии боковых подушек и (или) шторок безопасности) столкновения, чтобы предохранить людей, находящихся в автомобиле, от тяжелых травм.
- Раскрытие подушек безопасности зависит не от скорости движения автомобиля. Раскрытие подушек безопасности осуществляется в зависимости

от силы и направления удара. При определенном сочетании этих двух факторов от датчиков поступает электронный сигнал срабатывания (раскрытия) подушек безопасности.

- Раскрытие подушек безопасности зависит от многих факторов, в том числе скорости движения автомобиля, направления удара, плотности и жесткости объекта, с которым сталкивается автомобиль. Состав определяющих факторов не ограничивается вышеперечисленными показателями.

- Передние подушки безопасности мгновенно раскрываются и сразу же сворачиваются.

Заметить момент раскрытия подушки безопасности при дорожно-транспортном происшествии невозможно. Скорее всего, в случае столкновения вы заметите подушки безопасности только после того, как они свернутся и повиснут на креплениях.

- Чтобы обеспечить должную защиту при сильном столкновении, подушки безопасности должны мгновенно раскрыться. При столкновении проходит очень мало времени до того, как человек, находящийся в автомобиле, ударяется о компоненты автомобиля. Поэтому подуш-

ка безопасности, которая представляет собой упругую преграду между человеком и компонентами автомобиля, должна раскрыться очень быстро. Быстрое раскрытие способствует снижению риска тяжелых и смертельных травм при сильных столкновениях и является обязательной характеристикой

### ОСТОРОЖНО

- Чтобы избежать тяжелой или смертельной травмы в результате раскрытия подушки безопасности при столкновении, водитель должен находиться как можно дальше от рулевого колеса (не ближе 250 мм (10 дюймов) от него). Передний пассажир должен сдвинуть свое сиденье как можно дальше назад и сидеть, опираясь на спинку сиденья.
- Подушка безопасности, мгновенно раскрывающаяся при столкновении, может нанести травму человеку, который занимает неправильное положение на сиденье.
- Раскрывающаяся подушка безопасности может причинить человеку травмы, в том числе ссадины на лице или на теле, порезы обломками стекла или ожоги.

подушки безопасности.

Однако раскрытие подушки безопасности может приводить и к травмам, в том числе ссадинам, кровоподтекам и переломам, поскольку при быстром раскрытии подушки безопасности создаются довольно значительные усилия.

- Известны даже случаи смертельного травмирования подушками безопасности, находящимися в рулевом колесе. Чаще всего это происходит, если водитель располагается слишком близко к рулевому колесу.

### ОСТОРОЖНО

При раскрытии подушек безопасности соответствующие детали рулевого колеса, панели приборов и боковин крыши над передними и задними дверями нагреваются до высокой температуры. Во избежание травм, не прикасайтесь к внутренним компонентам модулей подушек безопасности непосредственно после их раскрытия.

### Звук и дым

Раскрытие подушек безопасности сопровождается громким звуком, а после их сворачивания в салоне автомобиля остается дым и взвешенный в воздухе порошок. Это нормальные последствия срабатывания газогенератора, с помощью которого происходит заполнение подушки безопасности. После раскрытия подушкой и ремнем безопасности вы можете ощутить значительный дискомфорт, поскольку дыхание будет затруднено в результате сдавливания груди подушкой и ремнем безопасности, а также из-за наличия в воздухе салона дыма и взвешенного порошка.

**Как можно скорее откройте двери и (или) окна, чтобы уменьшить дискомфорт и избежать длительного вдыхания дыма и порошка.**

Хотя эти дым и порошок не токсичны, они могут вызывать раздражение кожи (а также слизистой оболочки глаз, носа, гортани и пр.). В этом случае немедленно промойте соответствующие участки холодной водой. Если раздражение сохраняется, обратитесь к врачу.

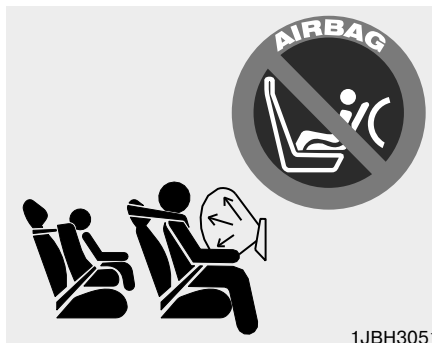

**Не устанавливайте детское сиденье на переднее пассажирское сиденье.**

Ни в коем случае не устанавливайте детское сиденье с посадкой «спиной вперед» на переднее пассажирское сиденье. Раскрывшаяся подушка безопасности может ударить по детскому сиденью и причинить ребенку тяжелую или смертельную травму.

Кроме того, не устанавливайте детские сиденья с посадкой «лицом вперед» на переднее пассажирское сиденье. Раскрывшаяся подушка безопасности переднего пассажира может причинить ребенку тяжелые или смертельные травмы.

Если автомобиль оснащен выключателем

деактивации передней подушки безопасности пассажира, можно деактивировать эту подушку при необходимости.

### **⚠ ОСТОРОЖНО**

- **Чрезвычайно опасно! Не устанавливайте детское сиденье с посадкой «спиной вперед» на переднее сиденье, если автомобиль укомплектован передними подушками безопасности!**
- **Ни в коем случае не устанавливайте детское сиденье на переднее пассажирское сиденье. Раскрывшаяся подушка безопасности переднего пассажира может причинить тяжелые или смертельные травмы.**
- **Если ребенок размещается на боковом заднем сиденье автомобиля, укомплектованного боковыми подушками и (или) шторками безопасности, устанавливайте детское сиденье как можно дальше от двери и надежно фиксируйте его.**  
**Раскрывшаяся, боковая подушка и (или) шторка безопасности может причинить ребенку тяжелую или смертельную травму.**



W7-147

### Контрольная лампа системы подушек безопасности

Данная контрольная лампа, установленная в комбинации приборов, используется для уведомления водителя о возможной неисправности в системе подушек безопасности (дополнительной системе пассивной безопасности, SRS).

При повороте ключа зажигания в положение ON контрольная лампа должна загореться, а затем погаснуть примерно через 6 секунд.

Обеспечьте проверку системы в следующих случаях.

- Лампа не загорается на короткое время при повороте ключа зажигания в положение ON.
- Лампа не гаснет примерно через 6 секунд после включения зажи-

гания.

- Лампа загорается во время движения автомобиля.
- Лампа мигает при повороте ключа зажигания в положение ON.



### Компоненты и функции системы SRS

Ниже перечислены основные компоненты системы SRS.

1. Модуль передней подушки безопасности водителя\*
  2. Модуль передней подушки безопасности пассажира\*
  3. Модули боковых подушек безопасности\*
  4. Модули шторок безопасности
  5. Узлы преднатяжителей и втягивающих катушек\*
  6. Контрольная лампа системы подушек безопасности
  7. Блок управления системой SRS (SRSCM)
  8. Датчики бокового удара\*
- \* : при наличии

При включенном зажигании в блоке SRSCM осуществляется постоянное слежение за всеми компонентами системы SRS с тем, чтобы своевременно определить, достаточна ли сила удара для раскрытия подушек безопасности или срабатывания

преднатяжителей ремней безопасности.

Контрольная лампа системы подушек безопасности , расположенная в комбинации приборов, загорается после поворота ключа зажигания в положение ON. Затем, спустя примерно 6 секунд, контрольная лампа системы подушек безопасности  должна погаснуть.

### ОСТОРОЖНО

Любой из нижеперечисленных признаков свидетельствует о неисправности системы SRS. При первой возможности обратитесь к авторизованному дилеру компании KIA для проверки системы подушек безопасности.

- Лампа не загорается на короткое время при повороте ключа зажигания в положение ON.
- Лампа не гаснет примерно через 6 секунд после включения зажигания.
- Лампа загорается во время движения автомобиля.
- Лампа мигает при повороте ключа зажигания в положение ON.

Передняя подушка безопасности водителя (1)

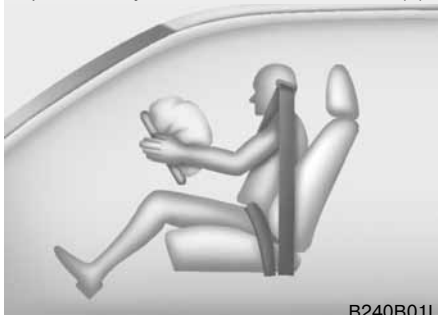

Модули передних подушек безопасности располагаются в центре рулевого колеса и на приборной панели над перчаточным ящиком. При регистрации блоком SRSCM достаточно сильного удара происходит автоматическое раскрытие передних подушек безопасности.

Передняя подушка безопасности водителя (2)

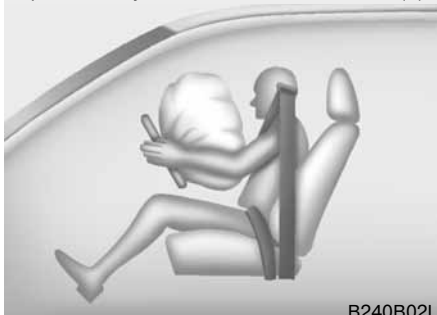

При раскрытии подушек безопасности разрывные швы, выполненные в крышках модулей подушек безопасности, разрываются под воздействием разворачивающихся подушек. Срыв крышек позволяет подушкам безопасности раскрыться полностью.

Передняя подушка безопасности водителя (3)



Полностью раскрывшаяся подушка безопасности, в сочетании с пристегнутым ремнем безопасности, способствует замедлению смещения водителя и пассажира вперед, что снижает риск травмирования головы и груди.

Полностью раскрывшись, подушка безопасности сразу же начинает сворачиваться, что позволяет водителю продолжать наблюдение за дорожной обстановкой, поворачивать рулевое колесо и задействовать другие органы управления.

Передняя подушка безопасности пассажира



B240B05L

### **⚠ ОСТОРОЖНО**

- Если автомобиль укомплектован подушкой безопасности переднего пассажира, не устанавливайте и не кладите какие-либо принадлежности (держатели для стаканов, наклейки и пр.) на переднюю панель со стороны пассажира и над перчаточным ящиком. Такие предметы могут представлять большую опасность и вызвать травму при раскрытии пассажирской подушки безопасности.
- Не устанавливайте емкость с жидким освежителем воздуха поблизости от комбинации приборов или на поверхность приборной панели.

(продолжение следует)

### (продолжение)

Эти предметы могут представлять большую опасность и вызвать травму при раскрытии пассажирской подушки безопасности.

### **⚠ ОСТОРОЖНО**

- Раскрытие подушек безопасности сопровождается громким звуком и появлением мелкодисперсного порошка в воздухе салона. Это нормально и не опасно: подушки безопасности хранятся, пересыпанные этим порошком. Пыль, распространяющаяся при раскрытии подушек безопасности, может вызвать раздражение кожи и глаз, а также спровоцировать приступ астмы у предрасположенных к этому людей. После дорожно-транспортного происшествия, сопровождавшегося раскрытием подушек безопасности, обязательно промойте все открытые участки кожи теплой водой с мылом.

(продолжение следует)

### (продолжение)

- Система SRS действует только при включенном зажигании. Если контрольная лампа системы SRS  не загорается при включении зажигания, если она не гаснет через 6 секунд после включения зажигания или после запуска двигателя, или если она загорается во время движения автомобиля, система SRS не работает должным образом. В таком случае немедленно представьте автомобиль для проверки авторизованному дилеру компании KIA.
- Прежде чем заменить предохранитель или отсоединить кабель от аккумуляторной батареи, поверните ключ зажигания в положение LOCK и извлеките его из замка зажигания. Ни в коем случае не снимайте и не заменяйте предохранители, относящиеся к системе подушек безопасности, при включенном зажигании. При несоблюдении этого предупреждения загорится контрольная лампа системы SRS .

Передняя подушка безопасности водителя



OQBC031021

### Подушки безопасности водителя и переднего пассажира (при наличии)

Ваш автомобиль укомплектован дополнительной системой пассивной безопасности, SRS (системой подушек безопасности) и диагонально-поясными ремнями безопасности для водителя и переднего пассажира. О комплектации автомобиля такой системой свидетельствуют рельефные надписи AIR BAG на крышках подушек безопасности, расположенных в центре рулевого колеса и на передней панели со стороны пассажира (над перчаточным ящиком).

В состав системы SRS входят

Передняя подушка безопасности пассажира



OQBC031022

подушки безопасности, установленные под крышками в центре рулевого колеса и на приборной панели со стороны пассажира (над перчаточным ящиком).

Система SRS служит для обеспечения дополнительной защиты водителя и (или) переднего пассажира (в дополнение к защите, обеспечиваемой ремнями безопасности) при сильном лобовом ударе.

### **⚠ ОСТОРОЖНО**

Обязательно пользуйтесь ремнями безопасности и специальными детскими сиденьями при каждой поездке! Подушки безопасности раскрываются мгновенно и со значительным усилием. Пристегивание ремнями безопасности способствует тому, чтобы люди в автомобиле занимали оптимальное положение для максимальной защиты подушками безопасности. Если автомобиль укомплектован подушками безопасности, неправильно пристегнутые или не пристегнутые ремнями безопасности люди могут получить тяжелые травмы при раскрытии подушек безопасности. Обязательно соблюдайте приведенные в настоящем руководстве правила предосторожности в отношении ремней безопасности, подушек безопасности и общей безопасности людей, находящихся в автомобиле.

Чтобы снизить вероятность тяжелых или смертельных травм и добиться максимальной эффективности системы безопасности, следует соблюдать нижеперечисленные правила.

- Ни в коем случае не усаживайте ребенка и не размещайте детское сиденье на переднем пассажирском сиденье.

(продолжение следует)



(продолжение)

- Обязательно пристегивайте ребенка, сидящего на заднем сиденье, ремнем безопасности. Это наиболее безопасное место для перевозки детей любого возраста.
- Передние и боковые подушки безопасности могут причинить травмы людям, занимающим неправильное положение на передних сиденьях.
- Отодвиньте сиденье как можно дальше от подушки безопасности, если это не мешает управлять автомобилем.
- Водитель и пассажиры не должны сидеть слишком близко к подушкам безопасности или наклоняться к ним. Водитель и пассажиры, занимающие неправильное положение при движении автомобиля, могут получить тяжелую травму при раскрытии подушек безопасности.
- Не прислоняйтесь к двери или центральной консоли и всегда сидите только прямо.
- Нельзя располагать какие-либо предметы поблизости от модулей подушек безопасности в рулевом колесе, на приборной панели со стороны пассажира и над перчаточным ящиком, поскольку такие предметы могут нанести вред в случае дорожно-транспортного происшествия, сопровождающегося раскрытием подушек безопасности.

(продолжение следует)

(продолжение)

- Не меняйте конструкцию системы SRS, не отсоединяйте разъемы проводки от компонентов системы SRS. Такие действия могут привести к травме в результате случайного раскрытия подушек безопасности или бездействия системы SRS.
- Если контрольная лампа системы подушек безопасности  не гаснет при движении автомобиля, при первой возможности обратитесь к авторизованному дилеру компании KIA для проверки системы подушек безопасности.
- Подушки безопасности рассчитаны на однократное срабатывание. После раскрытия немедленно обратитесь к авторизованному дилеру компании KIA для их замены.
- Система SRS рассчитана на раскрытие передних подушек безопасности только при достаточном сильном ударе под углом менее 30° к продольной оси автомобиля. Кроме того, подушки безопасности рассчитаны только на однократное срабатывание. Ремни безопасности при движении автомобиля должны быть пристегнуты постоянно.
- Передние подушки безопасности не рассчитаны на раскрытие при боковом ударе, ударе сзади или опрокидывании автомобиля.

(продолжение следует)

(продолжение)

Кроме того, передние подушки безопасности раскрываются только в том случае, если интенсивность удара превышает определенный порог.

- Запрещается размещать детское сиденье на переднем сиденье автомобиля. Раскрывшаяся во время дорожно-транспортного происшествия подушка безопасности может причинить тяжелую или смертельную травму ребенку.
- Детей младше 12 лет следует перевозить только на заднем сиденье с помощью специального детского сиденья. Ни в коем случае не разрешайте детям занимать переднее пассажирское сиденье. При перевозке ребенка старше 12 лет на переднем сиденье необходимо проследить за тем, чтобы он должным образом пристегнулся ремнем безопасности, а сиденье было сдвинуто как можно дальше назад.
- Чтобы обеспечить максимальный уровень защиты при всех типах дорожно-транспортных происшествий, все находящиеся в автомобиле люди (включая водителя) должны обязательно пристегиваться ремнями безопасности. Это следует делать независимо от наличия или отсутствия подушек безопасности для данного посадочного места,

(продолжение следует)

(продолжение)

чтобы свести к минимуму опасность получения тяжелых или смертельных травм в случае столкновения. Без необходимости не располагайтесь очень близко к подушкам безопасности и не наклоняйтесь к ним при движении автомобиля.

- Занимая неправильное положение в автомобиле, человек подвергается повышенному риску получения тяжелых или смертельных травм в случае дорожно-транспортного происшествия. До тех пор, пока автомобиль не будет остановлен, а ключ зажигания не будет извлечен из замка, все находящиеся в автомобиле люди должны сидеть прямо, по центру сидений, при поднятых спинках сидений и пристегнутых ремнях безопасности. Ноги должны находиться на полу в удобном положении.
- Чтобы обеспечить должный уровень защиты при дорожно-транспортном происшествии, подушки безопасности системы SRS должны раскрываться очень быстро. Если человек при столкновении сместится из занимаемого положения из-за того, что не был пристегнут ремнем безопасности, раскрывающаяся подушка безопасности с большой силой ударит его и может нанести тяжелую или смертельную травму.

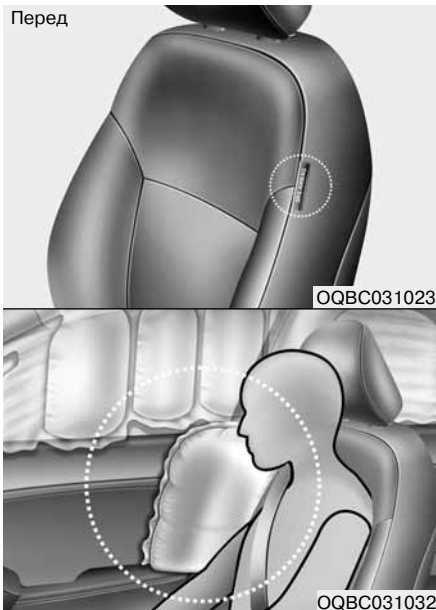

### Боковая подушка безопасности (при наличии)

Ваш автомобиль укомплектован боковыми подушками безопасности, установленными в боковых частях спинок передних сидений. Эти подушки безопасности служат для обеспечения дополнительной защиты водителя и переднего пассажира

в дополнение к защите, обеспечиваемой ремнями безопасности. Боковые подушки безопасности рассчитаны на срабатывание только при столкновениях определенного рода, в зависимости от силы, угла и точки приложения удара. Боковые подушки безопасности срабатывают не при любом боковом ударе.

### **ОСТОРОЖНО**

Не позволяйте пассажирам, сидящим на сиденьях с боковыми подушками и(или) шторками безопасности, прислонять голову или тело к двери, высовывать руки из окон или размещать какие-либо предметы между дверями и собственным телом.

## **⚠ ОСТОРОЖНО**

- Боковые подушки безопасности дополняют ремни безопасности, но не заменяют их. Поэтому ремни безопасности при движении автомобиля должны быть всегда пристегнуты. Боковые подушки безопасности раскрываются только при достаточно сильных боковых столкновениях, которые угрожают безопасности находящихся в автомобиле людей.
- Чтобы обеспечить наилучшую защиту с помощью системы боковых подушек безопасности и избежать травмирования при раскрытии боковых подушек безопасности, находящиеся на передних и задних сиденьях автомобиля люди должны сидеть прямо, а ремни безопасности должны быть пристегнуты. Руки водителя должны располагаться на рулевом колесе в положениях «9 часов» и «3 часа». Руки пассажиров должны лежать на коленях.
- Не прикрепляйте какие-либо аксессуары на боковых частях спинок сидений.

(продолжение следует)

(продолжение)

- Размещение каких-либо предметов на боковых поверхностях спинок сидений может привести к снижению эффективности системы.
- Не устанавливайте какие-либо аксессуары на обивку боковых подушек безопасности или вблизи от них.
- Не размещайте какие-либо предметы над модулями подушек безопасности или между подушками безопасности и собственным телом.
- Не размещайте какие-либо предметы (зонтики, сумки и т. п.) между передней дверью и передним сиденьем. Такие предметы могут представлять большую опасность и вызвать травму при раскрытии дополнительной боковой подушки безопасности.
- Во избежание неожиданного раскрытия боковых подушек безопасности (которое может привести к травме), не подвергайте ударам датчик бокового столкновения при включенном зажигании.
- Ваш автомобиль укомплектован боковыми подушками безопасности. Поэтому, в случае повреждения сиденья или боковой поверхности спинки сиденья, обратитесь к авторизованному дилеру компании KIA для проверки и ремонта автомобиля.



OTF030037-1

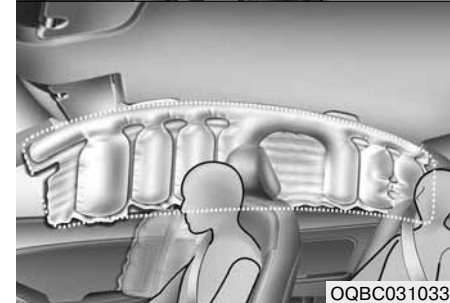

OQVC031033

## **Шторка безопасности (при наличии)**

Шторки безопасности располагаются с обеих сторон крыши, над центральными стойками кузова. Эти подушки предназначены для защиты голов людей, находящихся на передних и боковых задних сиденьях автомобиля, при боковых

столкновениях некоторых видов. Шторки безопасности рассчитаны на срабатывание только при боковых столкновениях определенного рода, в зависимости от силы, угла и точки приложения удара. Шторки безопасности не предназначены для раскрытия при любых боковых столкновениях, лобовых столкновениях, ударах сзади или опрокидывании автомобиля.

### **ОСТОРОЖНО**

- **Максимальный уровень защиты со стороны боковых подушек и шторок безопасности обеспечивается в том случае, если люди, находящиеся на передних и боковых задних сиденьях, сидят прямо и пристегнуты ремнями безопасности. Детей следует размещать с помощью специальных детских удерживающих устройств на заднем сиденье автомобиля.**
- **Размещать детей на боковых задних сиденьях следует с помощью соответствующих детских удерживающих устройств. Размещайте детское сиденье как можно дальше от двери и надежно крепите его в фиксированном положении.**

(продолжение следует)

(продолжение)

- **Не позволяйте пассажирам, сидящим на сиденьях с боковыми подушками и (или) шторками безопасности, прислонять голову или тело к двери, высовывать руки из окон или размещать какие-либо предметы между дверями и собственным телом.**
- **Ни в коем случае не пытайтесь открыть или отремонтировать какие-либо компоненты системы шторок безопасности. Эту работу имеет право выполнять только авторизованный дилер компании KIA.**

**Несоблюдение вышеприведенных инструкций может привести к травме или гибели находящихся в автомобиле людей в случае дорожно-транспортного происшествия.**

**Почему подушки безопасности не срабатывают при столкновениях? (Условия, при которых подушки безопасности раскрываются или не раскрываются.)**

Существуют некоторые типы дорожно-транспортных происшествий, при которых дополнительная защита за счет раскрытия подушек безопасности не требуется.

Например, это удары сзади, вторичные столкновения при дорожно-транспортном происшествии с участием нескольких автомобилей, а также удары при малой скорости. Иными словами, даже в том случае, если Ваш автомобиль серьезно поврежден и не подлежит восстановлению, подушки безопасности могут не раскрыться.



**Датчики удара системы подушек безопасности**

(1) Блок управления системой SRS

(2) Датчик бокового удара (при наличии)

### **⚠ ОСТОРОЖНО**

- Не допускайте ударов или падения каких-либо предметов в местах установки подушек безопасности и датчиков системы безопасности.

Это может вызвать неожиданное раскрытие подушек безопасности, что может привести к получению тяжелой травмы или гибели.

- При любом нарушении углов установки датчиков подушки безопасности могут раскрыться тогда, когда их раскрытие нежелательно, или не раскрыться в необходимый момент. Это может привести к тяжелой травме или смерти.

Поэтому не пытайтесь выполнять работы по техническому обслуживанию на датчиках системы подушек безопасности или вблизи от них. Обратитесь к авторизованному дилеру компании KIA для проверки и ремонта автомобиля.

(продолжение следует)

(продолжение)

- При нарушении углов установки датчиков в результате деформации переднего бампера, кузова или средних стоек кузова, на которых устанавливаются датчики бокового удара, возможны отклонения в работе системы. Обратитесь к авторизованному дилеру компании KIA для проверки и ремонта автомобиля.
- Ваш автомобиль спроектирован с расчетом на поглощение энергии удара и раскрытие подушек безопасности при определенных столкновениях. Установка защиты бампера или замена бампера на изделие другого производителя может отрицательно сказаться на защитных свойствах автомобиля и на характеристиках срабатывания подушек безопасности.

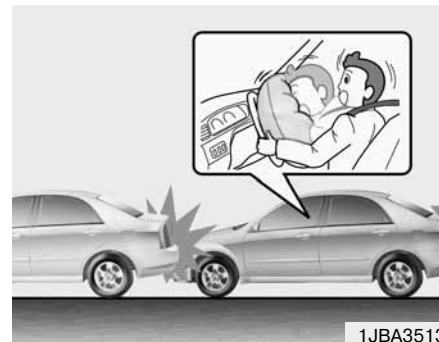

**Условия раскрытия подушек безопасности**

**Передние подушки безопасности**

Передние подушки безопасности рассчитаны на раскрытие при лобовом ударе определенной интенсивности, скорости и угла направления.



1JBA3514



0TF030042

**Боковые подушки и шторки безопасности (при наличии)**

Боковые подушки и шторки безопасности рассчитаны на раскрытие при определенной силе, скорости и угле направленности бокового удара (оценка этих показателей выполняется с помощью датчиков бокового удара).

Хотя передние подушки безопасности (водителя и переднего пассажира) рассчитаны на раскрытие только при лобовом столкновении, они могут раскрыться и при столкновении другого типа. Боковые подушки и шторки безопасности рассчитаны на раскрытие при боковых столкновениях, но они могут раскрыться и при столкновении другого типа, если датчиком бокового удара будет зарегистрирован удар достаточной силы.

Подушки безопасности могут раскрыться в результате жесткого наезда на ухаб при движении по неровной дороге. Двигаясь по неровным дорогам или в местах, не предназначенных для движения автомобилей, соблюдайте осторожность, чтобы не допустить нештатного раскрытия подушек безопасности.



1JBA3515

**Условия, при которых подушки безопасности не раскрываются**

- Подушки безопасности могут не раскрыться при столкновениях на низкой скорости. Подушки безопасности не рассчитаны на раскрытие в таких ситуациях, поскольку их срабатывание не приводит к повышению уровня защищенности, обеспечиваемого ремнями безопасности.



- Передние подушки безопасности не рассчитаны на раскрытие при ударах сзади, поскольку в этом случае люди, находящиеся в автомобиле, силой удара прижимаются к спинкам сидений. В этом случае раскрытие подушек безопасности тоже не обеспечивает дополнительную защиту.



- Передние подушки безопасности могут не раскрыться при боковом столкновении, поскольку при этом люди, находящиеся в автомобиле, смещаются в сторону удара, и раскрытие передних подушек безопасности не приводит к повышению уровня защищенности. Однако боковые подушки и шторки безопасности, в зависимости от скорости движения автомобиля, интенсивности и угла направленности удара, могут раскрыться.

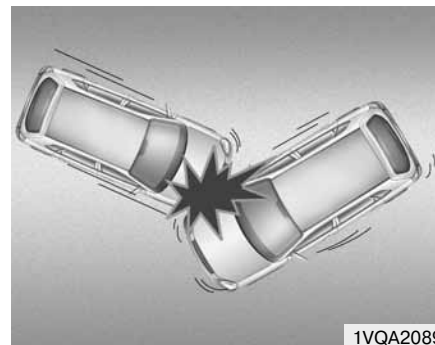

- При столкновениях под некоторыми углами люди, находящиеся в автомобиле, смещаются в сторону удара. Если подушки безопасности не обеспечивают дополнительную защиту в этом направлении, датчики удара не выдают команду на раскрытие подушек безопасности.



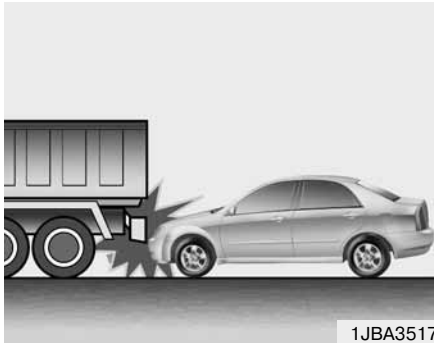

- В большинстве случаев незадолго до удара водители прибегают к резкому торможению. В результате экстренного торможения передняя часть автомобиля опускается и может оказаться под автомобилем с более значительным дорожным просветом. Подушки безопасности в такой ситуации могут не раскрыться, поскольку замедление, регистрируемое датчиком удара, при таких столкновениях сравнительно невелико.

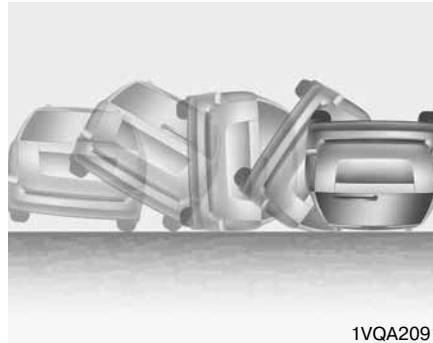

- Подушки безопасности могут не раскрыться при опрокидывании автомобиля, поскольку их раскрытие в такой ситуации не приведет к повышению защищенности находящихся в автомобиле людей.

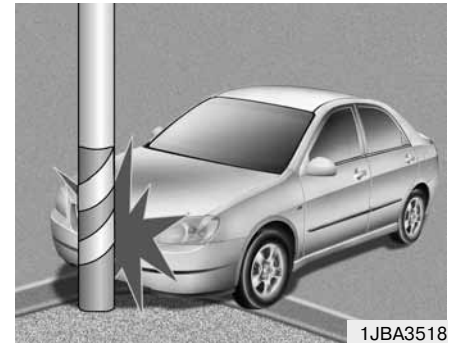

- Подушки безопасности могут не раскрыться при столкновении автомобиля с такими объектами, как столбы или деревья, при концентрированном приложении силы. В этом случае датчики могут не зарегистрировать удар такой силы, которая необходима для раскрытия подушек безопасности.

### Уход за системой SRS

Система SRS не нуждается в техническом обслуживании; в ней нет компонентов, которые владелец автомобиля может обслуживать самостоятельно. Если контрольная лампа системы подушек безопасности  не загорается при включении зажигания или горит постоянно, немедленно предьявите автомобиль для осмотра авторизованному дилеру компании KIA.

Любые работы на системе SRS, такие как снятие, установка, ремонт компонентов или работы на рулевом колесе, должен выполнять авторизованный дилер компании KIA. Неправильное обращение с системой SRS может привести к тяжелой травме.

### ОСТОРОЖНО

- Изменение конструкции компонентов и проводки системы SRS, включая размещение наклеек на крышках модулей подушек безопасности или изменение конструкции кузова, может негативно отразиться на характеристиках системы SRS, что опасно получением травмы.
- Для очистки крышек модулей подушек безопасности пользуйтесь мягкой сухой тканью либо тканью, смоченной чистой водой. Применение растворителей или очистителей может негативно сказаться на состоянии крышек подушек безопасности и вызвать нарушения в работе системы.
- Не следует располагать какие-либо предметы поблизости от модулей подушек безопасности в рулевом колесе, на приборной панели со стороны пассажира и над перчаточным ящиком, поскольку такие предметы могут нанести вред в случае столкновения, сопровождающегося раскрытием подушек безопасности.

(продолжение следует)

(продолжение)

- Раскрывшиеся подушки безопасности должен заменить авторизованный дилер компании KIA.
- Не меняйте конструкцию системы SRS и не отсоединяйте разъемы проводки от компонентов системы. Такие действия могут привести к травме в результате случайного раскрытия подушек безопасности или неработоспособности системы SRS.
- При утилизации компонентов системы подушек безопасности или комплектного автомобиля необходимо соблюдать некоторые меры предосторожности. Авторизованный дилер компании KIA осведомлен об этих мерах предосторожности и может предоставить вам необходимые сведения. Несоблюдение упомянутых мер предосторожности и процедур повышает риск травмирования.
- Если автомобиль был залит водой, в результате чего покрытие пола промокло, запускать двигатель нельзя! В этом случае следует отбуксировать автомобиль к авторизованному дилеру компании KIA.

## Дополнительные меры предосторожности

- **Ни в коем случае не разрешайте пассажирам во время движения автомобиля находиться в багажном отделении или сидеть на спинке сложенного заднего сиденья.** Люди, находящиеся внутри движущегося автомобиля, должны сидеть прямо, вплотную к спинкам сидений, пристегнувшись ремнями безопасности. Ноги должны находиться на полу.
- **Пассажиры не должны перемещаться или меняться местами в движущемся автомобиле.** Пассажир, не пристегнутый ремнем безопасности, при аварии или резком торможении может удариться о внутренние компоненты автомобиля, других людей или может быть выброшен из автомобиля.
- **Каждый ремень безопасности рассчитан на использование одним человеком.** Несколько человек, пристегнутые одним ремнем безопасности, в случае столкновения могут получить серьезные или смертельные травмы.
- **Не прикрепляйте какие-либо аксессуары на ремни безопасности.** Приспособления, рекламируемые как повышающие уровень комфорта или смещающие ремни безопасности, способны снизить уровень защиты, обеспечиваемый ремнем безопасности, и повысить вероятность тяжелой травмы в случае аварии.
- **Пассажир не должен помещать жесткие вещи или предметы с острыми краями между своим телом и подушками безопасности.** Если при раскрытии подушек безопасности держать твердые предметы или предметы с острыми краями на коленях или во рту, можно получить тяжелую травму.
- **Следите за тем, чтобы люди находились как можно дальше от крышек подушек безопасности.** Люди, находящиеся внутри движущегося автомобиля, должны сидеть прямо, вплотную к спинкам сидений, пристегнувшись ремнями безопасности. Ноги должны находиться на полу. Если человек находится слишком близко от крышки подушки безопасности, он может получить травму при раскрытии подушки.
- **Не прикрепляйте и не размещайте какие-либо предметы поблизости от крышек подушек безопасности.** Любой предмет, закрепленный или размещенный поблизости от крышки передней или боковой подушки безопасности, может помешать должному раскрытию подушки.
- **Не изменяйте конструкцию передних сидений.** Изменение конструкции передних сидений может помешать правильной работе датчиков дополнительной системы пассивной безопасности или боковых подушек безопасности.

- **Не кладите какие-либо предметы под передние сиденья.** Предметы, находящиеся под передними сиденьями, могут помешать нормальной работе датчиков и повредить жгуты проводки дополнительной системы пассивной безопасности.
- **Ни в коем случае не держите ребенка у себя на коленях.**

В случае столкновения ребенок, находящийся на коленях у взрослого, может получить тяжелую травму или погибнуть. Ребенка следует перевозить в соответствующем детском сиденье или на заднем сиденье, пристегнутым ремнем безопасности.

### **⚠ ОСТОРОЖНО**

- **Люди, занимающие неправильное положение в движущемся автомобиле, могут сместиться слишком близко к раскрывающейся подушке безопасности, удариться о внутренние компоненты автомобиля или быть выброшены из автомобиля, что может привести к тяжелой травме или гибели.**
- **Необходимо сидеть прямо и по центру сиденья, опираясь на его спинку. Ремень безопасности должен быть пристегнут, а ноги должны находиться на полу в удобном положении.**

### **Добавление оборудования или изменение конструкции автомобиля, оснащенного подушками безопасности**

Модификация автомобиля путем изменения конструкции рамы, системы бамперов, передних или боковых компонентов из листового металла, а также изменение клиренса автомобиля может повлиять на работу автомобильной системы подушек безопасности.



OQBC031024

### **Предупреждающая наклейка подушки безопасности (при наличии)**

Предупреждающие наклейки (см. рисунок) прикрепляются к модулям подушек безопасности для того, чтобы уведомить водителя и пассажиров об опасности, связанной с системой подушек безопасности.

Примечание: эти официальные предупреждения касаются главным образом опасности для детей. Мы хотели бы обратить Ваше внимание на то, что опасности подвергаются не только дети, но и взрослые. Факторы опасности изложены на предыдущих страницах.

Ключи / 4-3  
Дистанционное управление замками дверей / 4-6  
Электронный ключ (Smart key) / 4-9  
Замки дверей / 4-13  
Багажник / 4-18  
Стеклоподъемники / 4-20  
Капот / 4-25

## Приборы и органы управления

4

Лючок заливной горловины топливного бака / 4-27  
Рулевое колесо / 4-30  
Зеркала заднего вида / 4-32  
Комбинация приборов / 4-35  
Система помощи при парковке / 4-52  
Аварийная световая сигнализация / 4-55  
Осветительные приборы / 4-56  
Стеклоочистители и стеклоомыватели / 4-62  
Освещение салона / 4-64  
Обогреватель / 4-66  
Система управления микроклиматом с ручным управлением / 4-68  
Автоматическая система управления микроклиматом / 4-77

Устранение инея и запотевания  
с ветрового стекла / 4-84  
Вещевые отсеки / 4-87  
Элементы внутреннего оснащения / 4-88  
Аудиосистема / 4-92

**4**

## **Приборы и органы управления**

## КЛЮЧИ

### Запишите номер ключа вашего автомобиля



Кодовый номер ключа указан на номерной пластине, прикрепленной к комплекту ключей автомобиля. В случае утери ключей авторизованный дилер компании KIA использует этот номер для быстрого изготовления дубликатов. Снимите пластину с номером ключа и храните ее в безопасном месте. Также запишите номер ключа и храните эту запись в безопасном месте, но не в самом автомобиле.



### Использование ключей

#### Тип А/В

Чтобы разложить ключ, нажмите кнопку фиксатора. Ключ разложится автоматически.

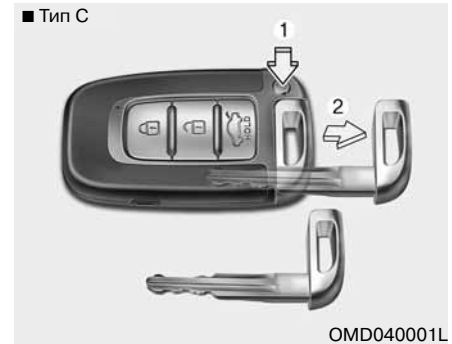

Чтобы сложить ключ, сложите его вручную, удерживая нажатой кнопку фиксатора.

#### Тип С

Чтобы извлечь механический ключ, нажмите кнопку фиксатора и, удерживая ее, извлеките механический ключ.

Чтобы вернуть механический ключ на место, введите его в гнездо и вдавите до щелчка.



### ВНИМАНИЕ

**Не складывайте ключ без нажатия кнопки фиксатора. Это может привести к повреждению ключа.**

■ Тип D



OND046100

Используется для запуска двигателя, блокировки и разблокирования замков дверей.

### ОСТОРОЖНО -

#### Ключ зажигания

Опасно оставлять детей без присмотра в салоне автомобиля, когда там находится ключ зажигания, даже если он не вставлен в замок зажигания. Дети повторяют действия взрослых и могут вставить ключ в замок зажигания. Ключ в замке зажигания даст детям возможность воспользоваться электрическими стеклоподъемниками или другими органами управления, или даже привести автомобиль в движение, что может повлечь за собой серьезные телесные повреждения и даже смерть. **Никогда не оставляйте ключи в автомобиле, в котором находятся дети без присмотра взрослых.**

### ОСТОРОЖНО

Используйте в автомобиле только оригинальные ключи зажигания KIA. При использовании ключей сторонних производителей выключатель зажигания может не вернуться в положение ON из положения START. В этом случае стартер будет продолжать работать, что приведет к повреждению его электродвигателя и, возможно, возгоранию в результате увеличения силы тока в электропроводке.



OND046100

### Иммобилайзер (при наличии)

На данном автомобиле может быть установлена электронная система блокировки двигателя (иммобилайзер), снижающая риск его несанкционированного использования.

Иммобилайзер включает в себя малогабаритный передатчик, встроенный в ключ зажигания, и электронные блоки, установленные внутри автомобиля.

При каждом повороте ключа, вставленного в замок зажигания, в положение ON иммобилайзер определяет и проверяет, действителен данный ключ зажигания или нет.

Если ключ признается подлинным, двигатель запускается.

Если ключ не признается подлинным, двигатель не запустится.



**Для включения иммобилайзера:**

Поверните ключ зажигания в положение OFF. При этом иммобилайзер активируется автоматически. Без подлинного ключа зажигания от данного автомобиля двигатель не запустится.

**ОСТОРОЖНО**

Во избежание угона Вашего автомобиля не оставляйте запасные ключи в автомобиле. Пароль иммобилайзера Вашего автомобиля уникален и должен храниться в тайне. Не храните записи с этим номером в автомобиле.

**Для выключения иммобилайзера:**

Вставьте ключ в замок зажигания и поверните его в положение ON.

**\* К СВЕДЕНИЮ**

При запуске двигателя не допускайте нахождения рядом с замком зажигания других ключей со встроенным передатчиком иммобилайзера. В противном случае двигатель может не запуститься или может самопроизвольно остановиться вскоре после запуска. Храните все ключи отдельно друг от друга для исключения возможных сбоев при запуске двигателя.

**ВНИМАНИЕ**

*Не располагайте металлические предметы рядом с выключателем зажигания. Металлические предметы могут создавать помехи для сигнала, передаваемого передатчиком, вследствие чего двигатель может не запуститься.*

**\* К СВЕДЕНИЮ**

Если возникла потребность в дополнительных ключах, или в случае утери ключей обратитесь к авторизованному дилеру компании KIA.

**ВНИМАНИЕ**

*Передатчик в ключе зажигания является важной частью системы иммобилайзера и рассчитан на длительный срок безотказной службы. Однако не следует подвергать его воздействию влаги, статического электричества и небрежно обращаться с ним. Это может вызвать сбой в работе иммобилайзера.*

**ВНИМАНИЕ**

*Не осуществляйте замену системы иммобилайзера, не регулируйте ее и не вносите в нее изменения, так как это может привести к отказу в ее работе. Обслуживание этой системы должно выполняться только авторизованным дилером компании KIA.*

*Неисправности, вызванные несанкционированным внесением изменений в систему иммобилайзера, проведением ее регулировок или самостоятельных доработок, не покрываются гарантией, предоставляемой производителем автомобиля.*

## ДИСТАНЦИОННОЕ УПРАВЛЕНИЕ ЗАМКАМИ ДВЕРЕЙ (ПРИ НАЛИЧИИ)

■ Тип А



ORBC040091

■ Тип В



OVG049001

■ Тип С

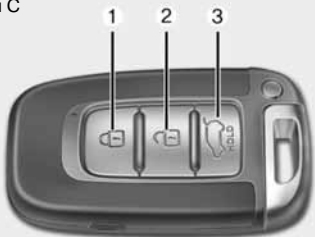

ОТА040002

### Работа системы дистанционного управления замками дверей

#### **Блокирование (1)**

Когда все двери закрыты, при нажатии кнопки блокировки происходит блокировка замков всех дверей (и крышки багажника).

Световая аварийная сигнализация сработает один раз, подтверждая блокировку всех дверей.

Если какая-либо дверь, капот двигателя или крышка багажника остаются открытыми, срабатывание световой аварийной сигнализации не произойдет. Если все двери, капот двигателя и крышка багажника закрыты после нажатия кнопки блокировки, световая аварийная сигнализация сработает один раз.

#### **Разблокирование (2)**

При нажатии кнопки разблокирования происходит разблокирование замков всех дверей (и крышки багажника).

Световая аварийная сигнализация сработает дважды, подтверждая разблокирование всех дверей.

Если после нажатия данной кнопки в течение 30 секунд ни одна из дверей не будет открыта, все двери заблокируются автоматически.

#### **Разблокирование багажника (3) (при наличии данной функции)**

Замок крышки багажника разблокируется, если удерживать кнопку нажатой дольше 1 секунды.

Световая аварийная сигнализация сработает дважды, указывая на разблокирование крышки багажника. При открывании и последующем закрывании крышки багажника она блокируется автоматически.

\* Надпись "HOLD" на кнопке указывает на необходимость удерживания кнопки нажатой в течение 1 секунды.

## Меры предосторожности при использовании пульта дистанционного управления

### \* К СВЕДЕНИЮ

Пульт дистанционного управления не будет функционировать в любом из следующих случаев:

- Ключ находится в замке зажигания.
- Автомобиль находится вне зоны действия передатчика (примерно 10 м [30 футов]).
- Элемент питания пульта разряжен.
- Прохождению сигнала препятствуют другие автомобили или объекты.
- Крайне низкая температура окружающего воздуха.
- Пульт находится рядом с источником радиосигналов (например, радиостанцией или аэропортом), который может создавать помехи для нормальной работы пульта.

Если пульт дистанционного управления не работает должным образом, откройте и закройте дверь при помощи механического ключа. При возникновении проблем с пультом дистанционного управления обратитесь к авторизованному дилеру компании KIA.

### ВНИМАНИЕ

*Не допускайте контакта пульта дистанционного управления с водой или любой другой жидкостью. Неисправности системы дистанционного управления замками дверей, вызванные воздействием на нее воды или иных жидкостей, не покрываются гарантией, предоставляемой производителем автомобиля.*

### ВНИМАНИЕ

*Внесение изменений и модификаций, которые положительным образом не одобрены стороной, ответственной за соблюдение требований нормативных документов, может повлечь за собой лишение прав пользователя на эксплуатацию оборудования. Гарантия производителя автомобиля не распространяется на неисправности системы дистанционного управления замками дверей, вызванные внесением изменений или модификаций, которые положительным образом не одобрены стороной, ответственной за соблюдение требований нормативных документов.*

■ Тип А

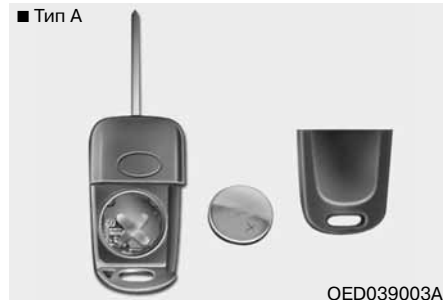

■ Тип В



### Замена элемента питания

В пульте дистанционного управления используется литиевая батарейка напряжением 3 В, нормальный срок службы которой составляет несколько лет. При необходимости ее замены выполните следующую процедуру.

1. Вставьте подходящий инструмент с тонким лезвием в прорезь

и аккуратно подденьте центральную крышку пульта дистанционного управления.

2. Замените батарейку на новую. При замене батарейки проследите, чтобы символ “+” был обращен вверх, как показано на рисунке.
3. Установите батарейку в порядке обратном снятию.

Для замены пульта дистанционного управления обратитесь к авторизованному дилеру компании KIA, который осуществит его перепрограммирование.



### **ВНИМАНИЕ**

- *Пульт дистанционного управления или электронный ключ рассчитан на длительный срок безотказной службы, однако воздействие влаги или статического электричества может привести к его неисправности. Если вы не уверены, как обращаться с пультом дистанционного управления или как заменить батарейку, обратитесь к авторизованному дилеру компании KIA.*
- *Использование несоответствующей батарейки может вызвать отказ пульта дистанционного управления или электронного ключа. Используйте только подходящую батарейку.*
- *Во избежание повреждения пульта дистанционного управления или электронного ключа не роняйте его и не подвергайте его воздействию воды, тепла и прямых солнечных лучей.*

### **ВНИМАНИЕ**

*Неправильно утилизированный элемент питания может нанести вред окружающей среде и здоровью людей.*

*Утилизация использованных элементов питания должна проводиться в соответствии с местным законодательством и нормативами.*

## ЭЛЕКТРОННЫЙ КЛЮЧ (SMART KEY) (ПРИ НАЛИЧИИ)



ОТА040003

С помощью электронного ключа можно заблокировать и разблокировать двери (а также крышку багажника) и даже запускать двигатель без применения механического ключа. Функции кнопок на электронном ключе аналогичны функциям кнопок пульта дистанционного управления замками дверей. (См. пункт “Дистанционное управление замками дверей” данного раздела.)

### Функции электронного ключа

С помощью электронного ключа можно заблокировать и разблокировать двери автомобиля (и крышку багажника), а также запускать двигатель. Более подробная информация о данных функциях приведена ниже.

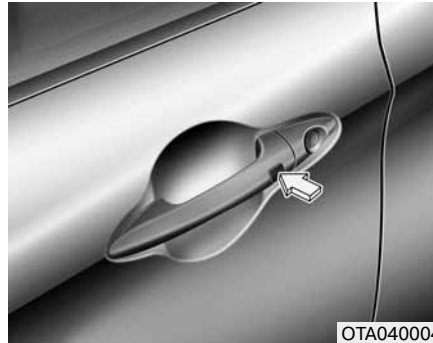

ОТА040004

### Блокирование

Нажатие кнопки на наружной ручке любой передней двери при всех закрытых дверях (и крышке багажника) и любой разблокированной двери блокирует все двери (и крышку багажника). Если все двери (включая крышку багажника) и капот двигателя закрыты, произойдет однократное срабатывание световой аварийной сигнализации. Это свидетельствует о том, что все двери (и крышка багажника) заблокированы.

Кнопка сработает только в том случае, если электронный ключ находится не дальше 0,7~1 м (28~40 дюймов) от наружной ручки двери. Чтобы убедиться в том, что двери заблокированы, следует проверить кнопку блокировки двери внутри автомобиля или потянуть за наружную

ручку двери.

Даже при нажатии кнопок на наружных ручках дверей двери не заблокируются, и в течение 3 секунд будет подаваться предупредительный звуковой сигнал в любом из следующих случаев:

- Электронный ключ находится внутри автомобиля.
- Кнопка ЗАПУСКА/ОСТАНОВКИ двигателя находится в положении АСС или ON.
- Открыта любая дверь, кроме крышки багажника.

### Разблокирование

Нажатие кнопки на наружной ручке любой передней двери при всех закрытых и заблокированных дверях (и крышке багажника) разблокирует все двери (и крышку багажника). Световая аварийная сигнализация сработает дважды, подтверждая блокирование всех дверей (и крыши багажника).

Кнопка сработает только в том случае, если электронный ключ находится не дальше 0,7~1 м (28~40 дюймов) от наружной ручки двери.

Если электронный ключ, находящийся на расстоянии 0,7~1 м (28~40 дюймов) от наружной ручки передней двери, распознан системой, другие люди также могут открыть дверь без

электронного ключа.

Если после нажатия кнопки в течение 30 секунд ни одна из дверей не будет открыта, все двери заблокируются автоматически.

### **Разблокирование крышки багажника**

Если электронный ключ находится на расстоянии 0,7~1 м (28~40 дюймов) от наружной ручки крышки багажника, багажник разблокируется и откроется при нажатии выключателя на ручке крышки багажника.

Световая аварийная сигнализация сработает дважды, указывая на разблокирование крышки багажника. При открывании и последующем закрывании крышки багажника она блокируется автоматически.

※ Надпись “HOLD” на кнопке указывает на необходимость удерживания кнопки нажатой в течение 1 секунды.

### **Запуск двигателя**

Вы можете запустить двигатель, не вставляя ключ в замок зажигания. Для получения более подробной информации обратитесь к пункту “Запуск двигателя с помощью

электронного ключа” в разделе 5.

### **Меры предосторожности при использовании электронного ключа**

#### **\* К СВЕДЕНИЮ**

- Если по какой-либо причине электронный ключ был утерян, Вы не сможете запустить двигатель. При необходимости отбуксируйте автомобиль и обратитесь к авторизованному дилеру компании KIA.
- На один автомобиль может быть зарегистрировано не более 2 электронных ключей. Если вы потеряли электронный ключ, следует незамедлительно доставить автомобиль и ключ к авторизованному дилеру компании KIA для защиты его от возможного угона.
- Электронный ключ не будет функционировать в любом из следующих случаев:
  - Электронный ключ находится рядом с источником радиосигналов (например, радиостанцией или аэропортом), который может создавать помехи для нормальной работы электронного ключа.
  - Вы держите ключ рядом с портативной радиацией или сотовым телефоном.

- Рядом с вашим автомобилем работает электронный ключ другого автомобиля.

Если электронный ключ не работает должным образом, откройте и закройте дверь при помощи механического ключа. При возникновении проблем с электронным ключом обратитесь к авторизованному дилеру компании KIA.

#### **ВНИМАНИЕ**

**Не допускайте контакта электронного ключа с водой или любой другой жидкостью. Неисправности системы дистанционного управления замками дверей, вызванные воздействием на нее воды или иных жидкостей, не покрываются гарантией, предоставляемой производителем автомобиля.**

## Иммобилайзер

На Ваш автомобиль установлена электронная система блокировки двигателя (иммобилайзер), снижающая риск его несанкционированного использования.

Иммобилайзер включает в себя малогабаритный передатчик, встроенный в электронный ключ, и электронные устройства, установленные внутри автомобиля.

При каждом нажатии кнопки запуска/остановки двигателя в положение ON иммобилайзер определяет и проверяет, действителен используемый электронный ключ или нет.

Если ключ признается подлинным, двигатель запускается.

Если ключ не признается подлинным, двигатель не запустится.

### **Для выключения иммобилайзера:**

Нажмите кнопку запуска/остановки двигателя в положение ON (электронный ключ при этом должен находиться в салоне).

### **Для включения иммобилайзера:**

Нажмите кнопку запуска/остановки двигателя в положение OFF. При этом иммобилайзер активируется автома-

тически. Без подлинного электронного ключа от вашего автомобиля двигатель не запустится.

### **ОСТОРОЖНО**

**Во избежание угона Вашего автомобиля не оставляйте запасные ключи в автомобиле. Пароль иммобилайзера Вашего автомобиля уникален и должен сохраняться в тайне. Не храните записи с этим номером в автомобиле.**

## **\* К СВЕДЕНИЮ**

При запуске двигателя не допускайте нахождения в салоне других ключей со встроенным передатчиком иммобилайзера. В противном случае двигатель может не запуститься или может самопроизвольно остановиться вскоре после запуска. Храните все ключи отдельно друг от друга для исключения возможных сбоев при запуске двигателя.

## **ВНИМАНИЕ**

**Не располагайте металлические предметы рядом с электронным ключом.**

**Металлические предметы могут создавать помехи нормальному прохождению сигнала передатчика, вследствие чего двигатель может не запуститься.**

### **\* К СВЕДЕНИЮ**

Если возникла потребность в дополнительных ключах, или в случае утери ключей обратитесь к авторизованному дилеру компании KIA.

### **ВНИМАНИЕ**

*Передачик в электронном ключе является важной частью системы иммобилайзера и рассчитан на длительный срок безотказной службы. Однако не следует подвергать его воздействию влаги, статического электричества и небрежно обращаться с ним. Это может вызвать сбой в работе иммобилайзера.*

### **ВНИМАНИЕ**

*Не осуществляйте замену системы иммобилайзера, не регулируйте ее и не вносите в нее изменения, так как это может привести к отказу в ее работе. Обслуживание этой системы должно выполняться только авторизованным дилером компании KIA.*

*Неисправности, вызванные несанкционированным внесением изменений в систему иммобилайзера, проведением ее регулировок или самостоятельных доработок, не покрываются гарантией, предоставляемой производителем автомобиля.*



## ЗАМКИ ДВЕРЕЙ



### Управление замками дверей снаружи автомобиля

#### Механический ключ

- Поверните ключ против направления движения автомобиля для блокирования замка или по направлению движения для его разблокирования.
- При блокировании (разблокировании) двери ключом блокируются (разблокируются) все двери автомобиля.
- При блокировании (разблокировании) замка двери водителя ключом происходит автоматическое блокирование (разблокирование) замков всех дверей автомобиля (при наличии данной функции).

- После разблокирования замков открыть дверь можно, потянув за наружную ручку двери.
- При закрытии двери нажмите на нее рукой. Убедитесь в надежности закрытия дверей.

#### Пульт дистанционного управления/электронный ключ

- Двери могут быть заблокированы или разблокированы с помощью пульта дистанционного управления (или электронного ключа) (при наличии данной функции).
- Двери могут быть заблокированы или разблокированы нажатием кнопки на наружной ручке двери, если у вас имеется электронный ключ.
- После разблокирования замков открыть дверь можно, потянув за наружную ручку двери.
- При закрытии двери нажмите на нее рукой. Убедитесь в надежности закрытия дверей.

### \* К СВЕДЕНИЮ

- В холодных и влажных климатических условиях возможно замерзание замков и механизмов дверей и их плохое срабатывание.
- При многократном блокировании и разблокировании двери в течение короткого промежутка времени как при помощи ключа, так и при помощи выключателя в ручке двери, возможно временное прекращение функционирования системы для защиты электрической цепи и предотвращения повреждения элементов системы.

### ОСТОРОЖНО

- Если дверь закрыта недостаточно хорошо, она может внезапно открыться.
- При закрывании двери будьте осторожны, чтобы не защемить кому-нибудь руки.



- Для блокирования двери без помощи ключа переведите внутреннюю кнопку блокировки двери (1) или выключатель централизованной блокировки замков дверей (при наличии) (2) в положение “Lock” (закрыто) и закройте дверь (3).
- При блокировании двери с помощью выключателя централизованной блокировки замков дверей (2) все двери автомобиля блокируются автоматически (при наличии данной функции).

### \* К СВЕДЕНИЮ

Оставляя автомобиль без присмотра, всегда извлекайте ключ из замка зажигания, ставьте автомобиль на стояночный тормоз, закрывайте все окна и блокируйте все двери.



### Управление замками дверей изнутри автомобиля

#### При помощи кнопки блокировки двери

- Для разблокирования двери переведите кнопку блокировки двери (1) в положение “Unlock” (“Открыто”). На кнопке блокировки двери будет видна метка красного цвета (2).
- Для блокирования двери переведите кнопку блокировки двери (1) в положение “Lock” (закрыто). Если дверь закрыта должным образом, метка красного цвета (2) на кнопке блокировки двери видна не будет.
- Чтобы открыть дверь, потяните ручку двери (3) на себя.
- Если потянуть внутреннюю ручку двери водителя, когда кнопка

блокировки двери находится в заблокированном положении, замок разблокируется и дверь откроется (при наличии данной функции).

- Передняя дверь не может быть заблокирована, если ключ зажигания находится в замке зажигания и дверь открыта (при наличии данной функции).
- Дверь не может быть заблокирована, если электронный ключ находится в автомобиле и открыта любая дверь.

### ОСТОРОЖНО - Неисправность замка двери

В случае отказа замка двери с электроприводом, находясь внутри автомобиля, Вы можете воспользоваться одним из следующих способов для выхода наружу:

- Несколько раз попробуйте разблокировать дверь (как с помощью электропривода, так и вручную), одновременно потянув ручку двери на себя.
- Воспользуйтесь ручками и замками других дверей, как задних, так и передних.
- Опустите стекло передней двери и воспользуйтесь ключом, чтобы разблокировать замок двери снаружи.



*При помощи выключателя централизованной блокировки дверей (при наличии)*

Управление замками осуществляется нажатием выключателя централизованной блокировки замков дверей.

- При нажатии на переднюю часть (1) выключателя замки всех дверей автомобиля блокируются.
- При нажатии на заднюю часть (2) выключателя замки всех дверей автомобиля разблокируются.
- Если ключ находится в замке зажигания и одна из передних дверей открыта, замки дверей не будут заблокированы даже при нажатии на переднюю часть (1)

выключателя централизованной блокировки замков.

- Если электронный ключ находится в автомобиле и одна из дверей открыта, замки дверей не будут заблокированы даже при нажатии на переднюю часть (1) выключателя централизованной блокировки замков.

### **ОСТОРОЖНО - Двери**

- Во время движения автомобиля двери всегда должны быть полностью закрыты и заблокированы для исключения их случайного открывания. Блокирование дверей также затруднит проникновение потенциальных злоумышленников в автомобиль при его остановке или снижении скорости.
- Будьте осторожны при открывании дверей и убедитесь в отсутствии приближающихся автомобилей, мотоциклов, велосипедистов или пешеходов, которые могут оказаться в зоне открытия двери. Открывание двери при наличии приближающейся помехи может привести к повреждению имущества или травмированию людей.

### **ОСТОРОЖНО**

#### **Автомобиль с незаблокированными дверьми**

Оставляя автомобиль с незаблокированными дверями, вы можете сделать его мишенью для воров или спровоцировать причинение вреда вам или другим людям злоумышленником, спрятавшимся в автомобиле во время вашего отсутствия. Оставляя автомобиль без присмотра, всегда извлекайте ключ из замка зажигания, ставьте автомобиль на стояночный тормоз, закрывайте все окна и блокируйте все двери.

### **ОСТОРОЖНО - Дети,**

**оставленные без присмотра**  
Салон закрытого автомобиля может нагреться до высокой температуры, что может привести к гибели или причинить вред здоровью оставленных без присмотра детей или животных, не имеющих возможности выбраться из автомобиля. Более того, дети могут получить доступ к некоторым потенциально травмоопасным функциям автомобиля или подвергнуться опасности иного рода, например, в результате проникновения в автомобиль постороннего человека. Никогда не оставляйте детей или животных в автомобиле без присмотра.

### Система разблокирования дверей при столкновении (при наличии)

После столкновения, вызвавшего срабатывание подушек безопасности, все двери автоматически разблокируются.

### Система блокирования дверей во время движения (при наличии)

Все двери автоматически блокируются, когда скорость автомобиля превышает 15 км/ч. После выключения двигателя и извлечения ключа из замка зажигания все двери автоматически разблокируются (при наличии данной функции).

### Система разблокирования дверей при остановке двигателя (при наличии)

Все двери будут автоматически разблокированы.

#### Без системы электронного ключа

Когда ключ извлечен из замка зажигания.

#### С системой электронного ключа

Когда кнопка запуска/остановки двигателя в положении OFF.

### \* К СВЕДЕНИЮ

Авторизованный дилер компании KIA может включить или отключить некоторые из следующих функций автоматического блокирования/разблокирования дверей:

- Автоматическая блокировка дверей во время движения.
- Автоматическое разблокирование дверей при выключении двигателя.



### Замки задних дверей с функцией защиты от открывания детьми

Устройство блокировки замков задних дверей предназначено для предотвращения их случайного открывания детьми, находящимися внутри автомобиля. Данное устройство необходимо использовать каждый раз, когда в автомобиле находятся дети.

1. Откройте заднюю дверь.
2. Переместите расположенный на задней кромке двери рычажок устройства блокировки замка в положение "Lock" (Закрывается). Когда рычажок находится в положении "Lock",

задняя дверь не откроется, даже если потянуть внутреннюю ручку двери изнутри автомобиля.

### 3. Закройте заднюю дверь.

Чтобы открыть заднюю дверь, потяните наружную ручку двери (1) на себя.

Даже при разблокированных замках дверей задняя дверь не откроется при помощи внутренней ручки двери (2) до тех пор, пока не будет разблокировано устройство, предотвращающее открывание задних дверей детьми (↔).

#### **ОСТОРОЖНО -**

##### **Замки задних дверей**

Если во время движения автомобиля дети случайно откроют задние двери, они могут выпасть наружу и получить серьезные травмы или погибнуть. Чтобы предотвратить открывание задних дверей детьми, находящимися внутри автомобиля, всегда следует использовать устройство блокировки замков задних дверей.

## БАГАЖНИК



### Открытие багажника

#### *С помощью рычага открывания крышки багажника*

Чтобы открыть багажник без использования ключа, потяните рычаг открывания крышки багажника.

При открывании и последующем закрывании крышки багажника она блокируется автоматически.



#### *С помощью ключа (при наличии)*

Чтобы открыть крышку багажника, вставьте ключ и поверните его по часовой стрелке для разблокирования. При открывании крышки багажника загорается фонарь освещения багажного отсека.

При открывании и последующем закрывании крышки багажника она блокируется автоматически.



#### *С помощью электронного ключа (при наличии)*

- Нажмите кнопку разблокирования багажника на пульте дистанционного управления (или электронном ключе) и удерживайте ее нажатой дольше 1 секунды.
- Нажмите кнопку на ручке крышки багажника при наличии электронного ключа при себе.

### \* К СВЕДЕНИЮ

**В холодных и влажных климатических условиях возможно замерзание замков и механизмов дверей и их плохое срабатывание.**

### **Закрытие багажника**

Чтобы закрыть багажник, опустите крышку багажника и надавите на нее до закрывания на замок. Всегда проверяйте надежность закрытия крышки багажника, потянув ее вверх за ручку.

#### **ОСТОРОЖНО**

Во время движения автомобиля крышка багажника всегда должна быть полностью закрыта. Если она остается открытой или закрыта не полностью, ядовитые выхлопные газы могут проникнуть в салон, что может привести к серьезному нарушению здоровья или смерти.

#### **ОСТОРОЖНО -**

##### **Багажное отделение**

Запрещается перевозка пассажиров в багажном отделении, которое не оборудовано средствами пассивной безопасности. Во избежание травмирования при столкновении или резкой остановке пассажиры всегда должны быть пристегнуты ремнями безопасности.

#### **ОСТОРОЖНО -**

##### **Выхлопные газы**

При движении автомобиля с открытым багажником опасные выхлопные газы затягиваются в салон, что может привести к серьезному нарушению здоровья или смерти пассажиров автомобиля.

При необходимости поездки с открытым багажником откройте дефлекторы системы вентиляции и все окна, чтобы обеспечить дополнительный приток наружного воздуха в салон автомобиля.

## СТЕКЛОПОДЪЕМНИКИ

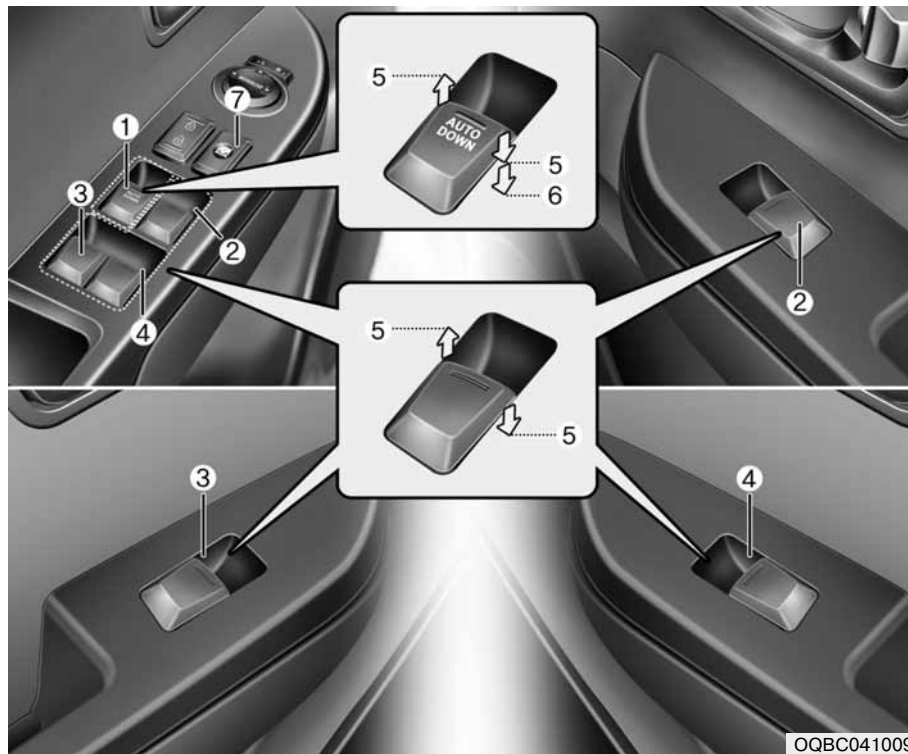

- (1) Переключатель управления электрическим стеклоподъемником двери водителя
  - (2) Переключатель управления электрическим стеклоподъемником двери переднего пассажира
  - (3) Переключатель управления электрическим стеклоподъемником задней (левой) двери\*
  - (4) Переключатель управления электрическим стеклоподъемником задней (правой) двери\*
  - (5) Открытие и закрытие окна
  - (6) Автоматическое открытие окна\* (окно водителя)
  - (7) Выключатель блокировки электрических стеклоподъемников\*
- \* : при наличии

### \* К СВЕДЕНИЮ

В холодных и влажных климатических условиях возможно замерзание электрических стеклоподъемников и их плохое срабатывание.

OQBC041009



### Электрические стеклоподъемники (при наличии)

Для работы электрических стеклоподъемников ключ в замке зажигания должен находиться в положении ON. На каждой двери расположен переключатель, управляющий электрическим стеклоподъемником данной двери. На двери водителя предусмотрен выключатель блокировки стеклоподъемников, который позволяет отключить стеклоподъемники окон всех дверей пассажиров. Управление электрическими стеклоподъемниками возможно в течение примерно 30 секунд после извлечения ключа из замка зажигания или поворота его в положение ACC или LOCK. Вместе с тем, если передние двери открыты, работа электрических стеклоподъемников невозможна даже в пределах 30 секунд после того, как ключ извлечен из замка зажигания (при наличии данной функции).

### \* К СВЕДЕНИЮ

При движении автомобиля с опущенными стеклами задних дверей или открытым (частично открытым) люком в крыше (при его наличии) может ощущаться ветровая вибрация или пульсирующий шум. Этот шум является нормальным явлением и может быть уменьшен или устранен следующими способами. Если шум возникает при опущенных стеклах одной или обеих задних дверей, слегка опустите стекла обеих передних дверей примерно на 2,5 см (1 дюйм). Если шум возникает при открытом люке в крыше, немного прикройте его, уменьшив ширину открытого проема.



OQBC041102

### Открытие и закрытие окна

На двери водителя установлен главный переключатель, управляющий работой всех электрических стеклоподъемников в автомобиле.

Чтобы открыть или закрыть окно, нажмите или потяните вверх переднюю часть клавиши соответствующего переключателя до первого фиксированного положения (5).



### Автоматическое открытие окна (при наличии данной функции) (окно двери водителя)

Быстро нажмите клавишу переключателя управления электрическим стеклоподъемником во второе фиксированное положение, (6) и стекло двери водителя опустится полностью, даже после отпускания клавиши. Чтобы остановить стекло в требуемом положении во время его движения, быстро потяните клавишу переключателя в направлении, обратном направлению перемещения стекла, и отпустите ее.



### Кнопка блокировки электрических стеклоподъемников (при наличии)

- Водитель может заблокировать управление переключателями электрических стеклоподъемников, нажав кнопку блокировки электрических стеклоподъемников, расположенную на двери водителя, в положение LOCK (нажата).
- **Когда выключатель блокировки стеклоподъемников активирован, управление стеклоподъемниками задних дверей при помощи главного пульта управления водителя невозможно.**

## ВНИМАНИЕ

- Для предотвращения возможного повреждения системы электрических стеклоподъемников не открывайте или не закрывайте два окна одновременно. Это также поможет увеличить срок службы плавкого предохранителя.
- **Никогда не пытайтесь одновременно включать в противоположных направлениях переключатели управления стеклоподъемниками как на двери водителя, так и на остальных дверях. В противном случае стекло остановится, и дальнейшее его перемещение станет невозможным.**

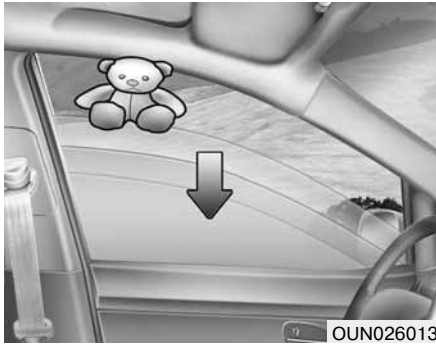

OUN026013

#### Автоматический возврат стекла

Если при перемещении стекла вверх оно блокируется каким-либо предметом или частью тела человека, система управления стеклоподъемниками определит наличие сопротивления движению, и стекло остановится. После этого стекло опустится примерно на 30 см (11,8 дюйма), чтобы можно было убрать посторонний предмет.

Если при удерживании клавиши переключателя управления стеклоподъемником в верхнем положении будет обнаружено сопротивление перемещению стекла, его движение прекратится, после чего стекло опустится вниз примерно на 2,5 см (1 дюйм). Если в течение 5 секунд

после автоматического опускания стекла повторно переместить клавишу вверх и удерживать ее в таком положении, функция автоматического возврата стекла отключится.

#### \* К СВЕДЕНИЮ

Функция автоматического возврата стекла двери водителя активна только в режиме “автоматического подъема”, включаемого полным поднятием клавиши переключателя. Функция автоматического возврата не будет работать, если подъем стекла осуществляется вручную, перемещением клавиши переключателя в промежуточное положение.

#### ОСТОРОЖНО

Всегда проверяйте отсутствие помех перед закрытием любого окна во избежание получения травм или повреждения автомобиля. Функция автоматического возврата стекла может не сработать, если диаметр постороннего предмета, зажато между стеклом и рамой окна, составляет менее 4 мм (0,16 мм), т.к. сопротивление от такого предмета может остаться незамеченным системой управления стеклоподъемниками.

### **⚠ ОСТОРОЖНО -**

#### **Стеклоподъемники**

- **НИКОГДА** не оставляйте ключ зажигания в автомобиле.
- **НИКОГДА** не оставляйте детей без присмотра в автомобиле. Даже очень маленькие дети могут непреднамеренно привести автомобиль в движение, оказаться зажатыми в окнах или иным образом причинить вред себе или другим людям.
- Прежде чем закрыть окно, обязательно убедитесь в том, что все части тела (ладони, руки, голова) и другие препятствия находятся на безопасном расстоянии от плоскости перемещения стекла.
- Не позволяйте детям играть с электрическими стеклоподъемниками. Кнопка выключателя блокировки электрических стеклоподъемников на двери водителя должна всегда находиться в положении **LOCK** (нажата). Непреднамеренное управление реbenком стеклоподъемниками может привести к получению серьезных травм.
- Не высовывайте голову или руки из оконного проема двери во время управления автомобилем.

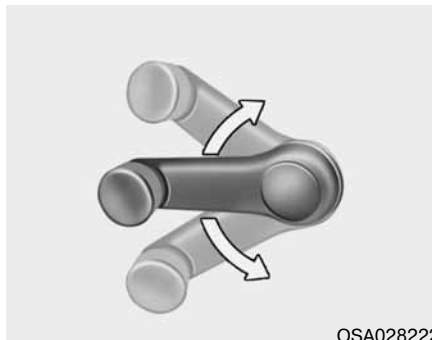

OSA028222

#### **Механические стеклоподъемники (при наличии)**

Поднятие или опускание стекла осуществляется поворотом рукоятки стеклоподъемником по часовой стрелке или против часовой стрелки.

### **ОСТОРОЖНО**

При открытии или закрытии окон убедитесь в том, что ладони, руки и голова пассажира находятся на безопасном расстоянии от плоскости перемещения стекла.

## КАПОТ



### Открытие капота

1. Потяните за ручку открывания капота для разблокирования его замка. Капот должен немного приоткрыться.

### ОСТОРОЖНО

Открывайте капот на ровной поверхности после того, как выключите двигатель, переведете рычаг переключения передач в положение Р (Парковка) для автоматической коробки передач или в положение 1-й (Первой) передачи или R (Задний ход) для механической коробки передач и включите стояночный тормоз.



2. Зайдите спереди автомобиля, немного приподнимите капот, потяните предохранительную защелку (1) в сторону центра капота и поднимите капот (2).

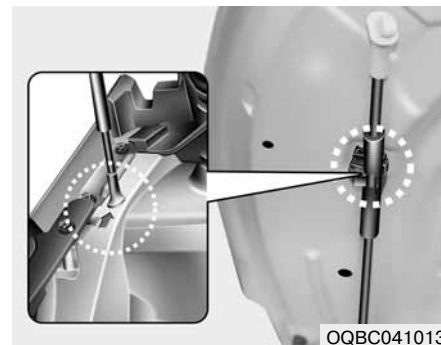

3. Выведите упор из места его крепления на капоте.
4. Поставьте капот на упор.

### ОСТОРОЖНО - Горячие детали

Упор капота следует брать за обрезиненную его часть. Резиновое покрытие поможет предотвратить появление ожогов от нагретого горячим двигателем металла.

### ЗАКРЫТИЕ КАПОТА

1. Перед закрытием капота проверьте следующее:
  - Пробки всех заливных горловин в моторном отсеке должны быть установлены правильным образом.
  - Необходимо убирать из моторного отсека перчатки, ветошь и любые другие горючие материалы.
2. Установите упор капота обратно в фиксатор для предотвращения его дребезжания.
3. Опустите капот до высоты примерно 30 см от его закрытого положения и отпустите его. Убедитесь в том, что капот надежно закрыт.

### ОСТОРОЖНО

- Прежде чем закрыть капот, убедитесь в том, что из его проема убраны все посторонние предметы. Если закрыть капот при наличии препятствия в его проеме, это может привести к повреждению имущества или нанесению вреда здоровью.
- Не оставляйте в моторном отсеке перчатки, ветошь и любые другие горючие материалы. Это может привести к их возгоранию под действием высокой температуры.

### ОСТОРОЖНО

- Перед началом движения следует убедиться в том, что капот надежно закрыт на замок. В противном случае возможно открывание капота во время движения, что приведет к полной потере обзора водителем и может стать причиной дорожно-транспортного происшествия.
- При осмотре моторного отсека упор капота всегда должен быть полностью вставлен в предусмотренное для него гнездо в капоте. Это предотвратит падение капота и возможное нанесение им травм.
- Не допускайте перемещения автомобиля с открытым капотом, поскольку в этом случае обзор будет ограничен, а капот может упасть или получить повреждения.

## ЛУЧОК ЗАЛИВНОЙ ГОРЛОВИНЫ ТОПЛИВНОГО БАКА



QQBC041014

### Открытие лючка горловины топливного бака

Лючок горловины топливного бака открывается изнутри автомобиля. Для этого необходимо потянуть вверх ручку разблокирования замка лючка, расположенную в передней части пола слева от водительского сиденья.

### \* К СВЕДЕНИЮ

Если лючок горловины топливного бака не открывается из-за того, что вокруг него образовался лед, легко постучите по нему или надавите на него, чтобы сломать лед и освободить лючок. Не пытайтесь отжать лючок. При необходимости нанесите вокруг лючка подходящую антиобледени-

тельную жидкость (не используйте антифриз для системы охлаждения двигателя) или переместите автомобиль в теплое место и подождите, пока лед растает.

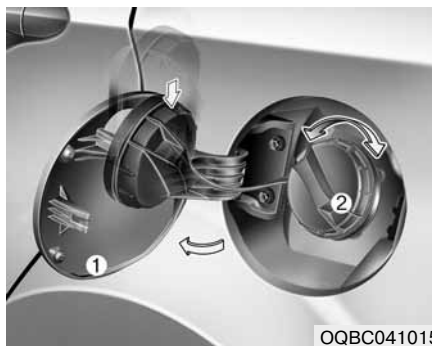

QQBC041015

1. Остановите двигатель.
2. Потяните ручку разблокирования лючка вверх, чтобы открыть лючок заливной горловины топливного бака.
3. Потяните лючок заливной горловины топливного бака (1) наружу до полного его открытия.
4. Чтобы снять крышку заливной горловины (2), поверните ее против часовой стрелки.
5. Залейте в бак необходимое количество топлива.

### ОСТОРОЖНО- Заправка топливом

- Если топливо под давлением выплеснется наружу, оно может попасть на одежду или кожу, что подвергает Вас опасности возгорания и получения ожогов. Всегда снимайте крышку заливной горловины медленно и аккуратно. Если из-под крышки вытекает топливо или раздается шипящий звук, полностью открывайте крышку только после того, как эти явления прекратятся.
- Не доливайте топливо в бак после автоматического отключения заправочного пистолета во время заправки.
- После заправки автомобиля убедитесь в том, что крышка наливной горловины плотно закрыта, для того чтобы предотвратить вытекание топлива в случае дорожно-транспортного происшествия.

### Закрытие лючка горловины топливного бака

1. Чтобы установить крышку заливной горловины, поверните ее по часовой стрелке до щелчка. Щелчок указывает на то, что крышка надежно затянута.
2. Закройте лючок горловины топливного бака и слегка надавите на него, после чего убедитесь, что лючок надежно закрыт.

### **ОСТОРОЖНО -**

#### Факторы опасности при заправке топливом

Автомобильное топливо является огнеопасным веществом. Во время заправки автомобиля следует тщательно соблюдать приведенные ниже рекомендации. Несоблюдение данных рекомендаций может привести к получению серьезных травм, ожогов или смерти людей в результате пожара или взрыва.

- Находясь на заправочной станции, прочитайте все предупреждающие надписи и выполните их требования.
- Перед заправкой автомобиля обратите внимание на место расположения аварийного выключателя подачи топлива, если он предусмотрен на АЗС.
- Перед тем как прикоснуться к заправочному пистолету, следует снять потенциально опасный заряд статического электричества, прикоснувшись к любой металлической детали автомобиля, находящейся на безопасном расстоянии от горловины топливного бака, заправочного пистолета или других предметов, содержащих топливо.

(продолжение следует)

(продолжение)

- Не садитесь в автомобиль после начала заправки его топливом, поскольку это может вызвать образование заряда статического электричества за счет прикосновения к какому-либо предмету или куску ткани (из полиэстера, сатина, нейлона и т.д.), которые могут вызывать такой эффект. Разряд статического электричества может привести к воспламенению паров топлива и последующему быстрому распространению огня. При необходимости возврата в салон автомобиля следует еще раз снять потенциально опасный заряд статического электричества, прикоснувшись к любой металлической детали автомобиля, находящейся на безопасном расстоянии от горловины топливного бака, заправочного пистолета или других предметов, содержащих топливо.
- В случае использования топливной канистры перед тем, как заливать в нее топливо, обязательно поставьте ее на землю. Разряд статического электричества от канистры может вызвать возгорание паров топлива и привести к пожару. После начала заправки необходимо поддерживать контакт с корпусом автомобиля до ее окончания.

(продолжение следует)



(продолжение)

Для хранения и транспортировки топлива используйте только специально предназначенные для этого пластмассовые емкости.

- Не используйте при заправке топливом сотовые телефоны. Наведенные ими электрические токи или вызванные ими помехи могут привести к возгоранию паров топлива и вызвать пожар.
- Во время заправки автомобиля всегда выключайте двигатель. Искры, вызванные работой электрооборудования двигателя, могут привести к возгоранию паров топлива и вызвать пожар. После завершения заправки проверьте плотность закрытия крышки и лючка горловины топливного бака и только затем запускайте двигатель.
- НЕ пользуйтесь спичками или зажигалкой, НЕ КУРИТЕ и не оставляйте зажженную сигарету в автомобиле пока он находится на АЗС, особенно в процессе заправки. Автомобильное топливо очень легко воспламеняется и его возгорание может привести к пожару.

(продолжение следует)

(продолжение)

- В случае возгорания в процессе заправки отойдите подальше от автомобиля и немедленно обратитесь к администратору АЗС, а затем в местную пожарную службу. Следуйте всем их указаниям по обеспечению безопасности.

## ВНИМАНИЕ

- *Заправку автомобиля следует осуществлять в соответствии с “Требованиями к топливу”, изложенными в разделе 1.*
- *Если крышка заливной горловины требует замены, используйте только оригинальную крышку KIA или ее аналог, предназначенный для данного автомобиля. Использование несоответствующей крышки заливной горловины может привести к серьезным неисправностям топливной системы или системы контроля токсичности отработавших газов.*
- *Не допускайте попадания топлива на поверхность кузова автомобиля. Попадание любого типа топлива на окрашенные поверхности может вызвать повреждение лакокрасочного покрытия.*
- *После заправки автомобиля убедитесь в том, что крышка заливной горловины плотно закрыта, для того чтобы предотвратить вытекание топлива в случае дорожно-транспортного происшествия.*

## РУЛЕВОЕ КОЛЕСО

### Усилитель рулевого управления

Усилитель рулевого управления использует мощность двигателя для облегчения управления автомобилем. При неработающем двигателе или в случае отказа рулевого управления автомобиль остается управляемым, но при этом потребуются прикладывать большее усилие к рулевому колесу.

При обнаружении любых изменений величины усилия, необходимого для поворота рулевого колеса при нормальной эксплуатации автомобиля, следует обратиться к авторизованному дилеру компании KIA для проверки усилителя рулевого управления.

### ВНИМАНИЕ

*Ни в коем случае не удерживайте рулевое колесо в крайнем правом или крайнем левом положении дольше 5 секунд при работающем двигателе. Если удерживать рулевое колесо в любом из крайних положений более 5 секунд, это может привести к повреждению насоса усилителя рулевого управления.*

### \* К СВЕДЕНИЮ

В случае разрыва ремня привода насоса усилителя рулевого управления или отказа самого насоса усилие, необходимое для поворота рулевого колеса, существенно возрастет.

### \* К СВЕДЕНИЮ

Если автомобиль продолжительное время находился на открытой стоянке в холодную погоду (при температуре ниже  $-10^{\circ}\text{C}/14^{\circ}\text{F}$ ), сразу после запуска двигателя для вращения рулевого колеса может потребоваться повышенное усилие. Это вызвано повышенной вязкостью рабочей жидкости в усилителе, вызванной холодной погодой, и не является признаком неисправности.

Если это произойдет, увеличьте частоту вращения коленчатого вала до 1500 об/мин путем нажатия педали акселератора, после чего отпустите педаль либо дайте двигателю поработать на холостом ходу в течение двух-трех минут для прогрева жидкости.

### Регулировка угла наклона рулевого колеса

Регулировка угла наклона рулевого колеса позволяет Вам настроить его положение перед началом движения. Кроме того, Вы можете поднять рулевое колесо максимально вверх, чтобы получить больше пространства для ног при выходе из автомобиля или посадке в него.

Рулевое колесо должно быть установлено так, чтобы Вам было удобно управлять автомобилем, но при этом оно не должно загораживать приборы и контрольные лампы.

### ОСТОРОЖНО

- **Никогда не производите регулировку угла наклона рулевого колеса во время движения автомобиля. Это может стать причиной потери управления автомобилем и привести к получению серьезных травм, смерти или дорожно-транспортному происшествию.**
- **После регулировки попробуйте переместить рулевое колесо вверх и вниз, чтобы убедиться в его надежной фиксации.**



### **Механическая регулировка**

Чтобы изменить угол наклона рулевого колеса, опустите блокировочный рычаг (1), отрегулируйте положение рулевого колеса (2) и поднимите блокировочный рычаг, чтобы зафиксировать рулевое колесо в требуемом положении. Перед началом движения следует убедиться, что рулевое колесо находится в нужном положении.



### **Звуковой сигнал**

Для включения звукового сигнала нажмите на соответствующий символ на рулевом колесе. Регулярно проверяйте правильность работы звукового сигнала.

### **\* К СВЕДЕНИЮ**

Для включения звукового сигнала нажимайте на область рулевого колеса, обозначенную соответствующим символом (см. рисунок). Звуковой сигнал будет работать только во время нажатия на указанную область.

### **ВНИМАНИЕ**

*Не включайте звуковой сигнал при помощи сильных ударов и не бейте по нему кулаком. Не нажимайте на звуковой сигнал острыми предметами.*

## ЗЕРКАЛА ЗАДНЕГО ВИДА

### Внутреннее зеркало заднего вида

#### **ОСТОРОЖНО -**

**Обзор в зеркало заднего вида**  
Не размещайте на заднем сиденье или в багажном отделении объекты, которые могут ограничить обзор водителя через заднее стекло.

#### **ОСТОРОЖНО**

**Не регулируйте положение наружных зеркал заднего вида во время движения автомобиля. Это может привести к потере управления и дорожно-транспортному происшествию, которое может повлечь за собой гибель людей, нанесение тяжелых травм или причинение ущерба имуществу.**

#### **ОСТОРОЖНО**

**Не вносите изменений в конструкцию внутреннего зеркала заднего вида и не устанавливайте широкое зеркало. Это может привести к травме при аварии или срабатывании подушки безопасности.**



Отрегулируйте положение зеркала заднего вида таким образом, чтобы в центре него располагался вид через заднее окно автомобиля. Эту регулировку следует производить до начала движения.

#### **Дневной/ночной режим зеркала заднего вида**

Регулировку положения зеркала заднего вида следует производить перед началом движения и когда рычажок переключения дневного/ночного режима находится в положении дневного режима.

Потяните этот рычажок на себя для ослабления ослепляющего действия фар идущих сзади автомобилей при поездках в темное время суток.

*Помните, что в ночном режиме четкость изображения в зеркале несколько снижается.*

#### **Наружные зеркала заднего вида**

Обязательно отрегулируйте углы установки наружных зеркал заднего вида перед началом движения.

Ваш автомобиль оборудован двумя наружными зеркалами заднего вида - с правой и с левой стороны. Оба зеркала заднего вида могут быть отрегулированы дистанционно при помощи переключателя. Также корпуса зеркал можно сложить назад, для предотвращения их поломки во время автоматической мойки автомобиля или при поездке по узкой улице.

#### **ОСТОРОЖНО -**

#### **Зеркала заднего вида**

- Наружные зеркала заднего вида имеют выпуклую форму. Объекты в таком зеркале кажутся дальше, чем они есть на самом деле.
- Используйте внутреннее зеркало заднего вида или обернитесь для того, чтобы определить действительное расстояние до движущихся сзади автомобилей при выполнении перестроения.

## ВНИМАНИЕ

Если перемещение зеркала блокируется льдом, не регулируйте его положение вручную. Воспользуйтесь подходящим аэрозольным антиобледенителем (но не антифризом для системы охлаждения двигателя), чтобы разблокировать замерзший механизм, или переместите автомобиль в теплое место и подождите, пока лед растает.

## ВНИМАНИЕ

Не скребите лед с лицевой стороны зеркала, т.к. это может привести к повреждению поверхности стекла. Если лед затрудняет перемещение зеркала, не регулируйте его положение вручную. Для удаления льда используйте специальное средство или смоченную в горячей воде губку или ткань.

## ОСТОРОЖНО

Не регулируйте положение наружных зеркал заднего вида и не складывайте их во время движения автомобиля. Это может привести к потере управления и дорожно-транспортному происшествию, которое может повлечь за собой гибель людей, нанесение тяжелых травм или причинение ущерба имуществу.

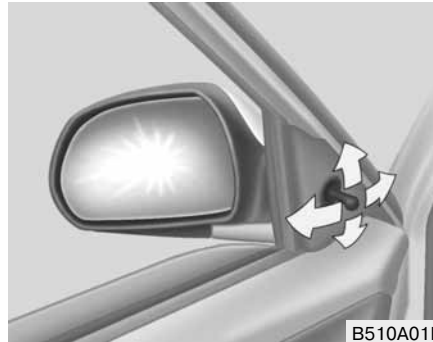

B510A01E

### Дистанционное управление

#### Зеркало с механической регулировкой

Для удобства регулировки наружные зеркала заднего вида оснащены механизмом дистанционного управления. Настройка положения зеркала осуществляется рычажком в нижнем переднем углу окна двери.

Каждый раз перед началом движения убедитесь в том, что положение зеркала обеспечивает наилучшую обзорность назад как с левой, так и с правой стороны. При использовании зеркал заднего вида всегда будьте осторожны при оценке расстояния до автомобилей, находящихся сзади или сбоку.



OQBC041018

#### Зеркала с электроприводом (при наличии)

Переключатель дистанционного управления наружными зеркалами позволяет настроить положение левого и правого наружных зеркал заднего вида. Для регулировки положения любого из зеркал ключ в замке зажигания должен находиться в положении АСС. Переместите рычажок (1) в положение R или L для выбора правого или левого зеркала соответственно, затем нажмите соответствующую часть переключателя настройки зеркала для перемещения выбранного зеркала вверх, вниз, влево или вправо.

После регулировки переведите рычажок в нейтральное (центральное) положение для предотвращения произвольного изменения настроек.

### **ВНИМАНИЕ**

- При достижении крайнего положения перемещение зеркала прекращается, но электропривод продолжает работать, пока переключатель остается нажатым. Не удерживайте переключатель нажатым дольше, чем это необходимо, иначе возможно повреждение электродвигателя.
- Не пытайтесь отрегулировать положение наружных зеркал заднего вида вручную. Это может привести к повреждению деталей электропривода зеркала.



### **Складывание наружного зеркала заднего вида**

Чтобы сложить наружное зеркало заднего вида, возьмите его за корпус и переместите в направлении назад.

## КОМБИНАЦИЯ ПРИБОРОВ

### ■ Тип А



1. Тахометр
  2. Индикаторы указателей поворота
  3. Спидометр
  4. Указатель температуры охлаждающей жидкости
  5. Указатель уровня топлива
  6. Контрольные лампы и индикаторы
  7. Индикатор выбранного диапазона\* (АКПП) или Индикатор переключения передач\* (МКПП)
  8. Одометр/Одометр поездки
- \* : при наличии

### ■ Тип В



- \* Установленная в автомобиле комбинация приборов может отличаться от изображенной на рисунке. Дополнительные сведения см. в разделе "Приборы и указатели" на следующих страницах.

OQBR041070/OQBR041071

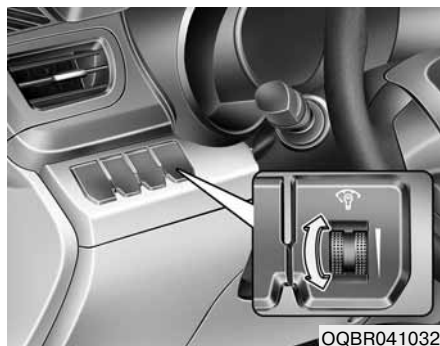

### Подсветка комбинации приборов (при наличии)

При включенных габаритных огнях или фарах можно отрегулировать яркость подсветки комбинации приборов вращением соответствующего регулятора на приборной панели.

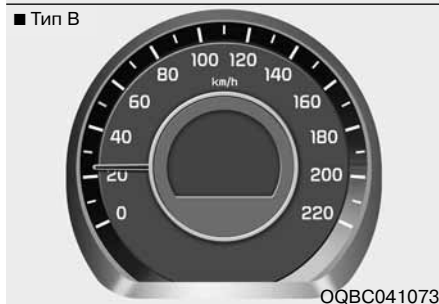

### Приборы и указатели

#### Спидометр

Спидометр служит для указания скорости движения автомобиля.

Шкала спидометра откалибрована в километрах в час (км/ч).

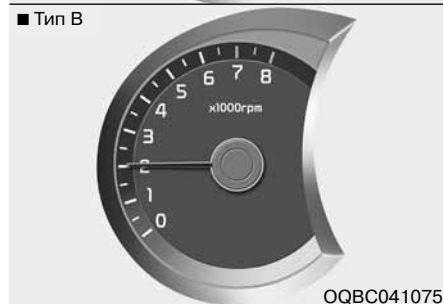
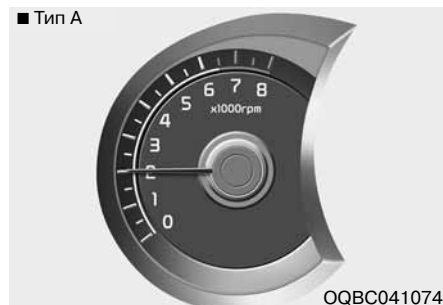

#### Тахометр

Тахометр служит для указания примерного значения частоты вращения коленчатого вала двигателя в оборотах в минуту (об/мин).

Используйте тахометр для правильного выбора моментов переключения передач и предотвращения неустойчивой работы двигателя или его работы на повышенных оборотах.



Стрелка тахометра может немного отклоняться от нулевого положения при неработающем двигателе, если ключ зажигания находится в положении ON или ACC. Это нормальное явление, и оно не влияет на точность показаний тахометра после запуска двигателя.

## ВНИМАНИЕ

*Не допускайте работу двигателя на оборотах, соответствующих КРАСНОЙ ЗОНЕ тахометра. Это может привести к серьезному повреждению двигателя.*

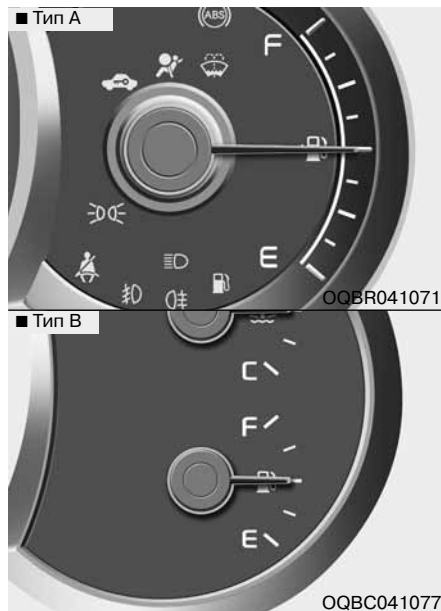

### Указатель уровня топлива

Указатель уровня топлива служит для указания примерного количества топлива, оставшегося в топливном баке. Емкость топливного бака указана в разделе 8. В дополнение к указателю уровня топлива предусмотрена контрольная лампа низкого уровня топлива, которая загорается, когда топливный бак почти пуст.

На уклонах или криволинейных участках дороги из-за перемещения топлива в баке стрелка указателя уровня топлива может колебаться, а контрольная лампа низкого уровня топлива может загореться раньше обычного.

## ОСТОРОЖНО -

### Указатель уровня топлива

Выработка запаса топлива может подвергнуть опасности людей, находящихся в автомобиле.

После того как загорится контрольная лампа низкого уровня топлива или стрелка указателя уровня топлива приблизится к отметке E, необходимо как можно скорее остановиться и заправить автомобиль.

## ВНИМАНИЕ

*Избегайте движения, если уровень топлива очень низкий. Выработка остатка топлива может привести к пропускам воспламенения в цилиндрах двигателя и повреждению каталитического нейтрализатора.*



### Указатель температуры охлаждающей жидкости

Этот прибор служит для указания температуры охлаждающей жидкости двигателя при включенном зажигании.

Не продолжайте движение в случае перегрева двигателя. Если происходит перегрев двигателя, обратитесь к пункту «Если двигатель перегревается» в разделе 6.

### ВНИМАНИЕ

*Если стрелка указателя перемещается за зону нормальной работы в направлении отметки «Н», это указывает на наличие перегрева, который может вызвать повреждение двигателя.*



### Бортовой компьютер (при наличии)

Бортовой компьютер - это управляемая микрокомпьютером система информирования водителя, которая отображает на дисплее относящуюся к движению автомобиля информацию, когда ключ зажигания находится в положении ON. Вся сохраненная информация о движении автомобиля (кроме одометра) сбрасывается, если отключена аккумуляторная батарея.

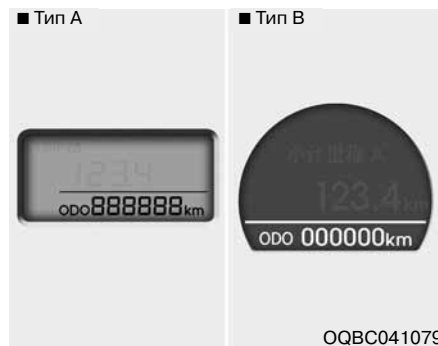

### Одометр (км)

Одометр служит для регистрации общего пробега автомобиля.

Также он может оказаться полезным для определения времени выполнения периодического технического обслуживания.

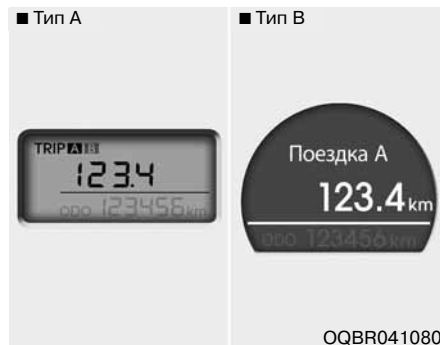

OQBR041080

#### Одометр поездки (км)

TRIP A : Одометр поездки А

TRIP B : Одометр поездки В

В этом режиме отображается расстояние, пройденное автомобилем после последнего обнуления одометра соответствующей поездки.

Рабочий диапазон показаний указателя TRIP A: от 0,0 до 999,9 км.

Рабочий диапазон показаний указателя TRIP B: от 0,0 до 9999,9 км.

Удержание кнопки TRIP/RESET в нажатом положении более 1 секунды, когда дисплей работает в режиме отображения пробега (TRIP A или TRIP B), приводит к обнулению одометра поездки (0.0).

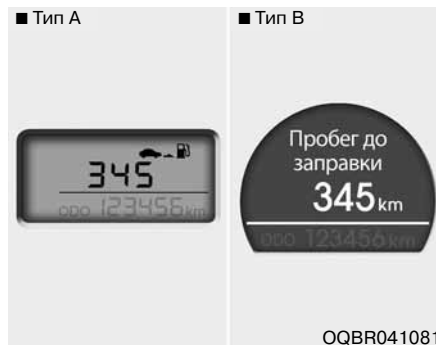

OQBR041081

#### Пробег автомобиля на остатке топлива (км) (при наличии данной функции)

В этом режиме отображается оценочное значение расстояния, которое автомобиль может пройти с имеющимся остатком топлива, рассчитанное на основании данных о текущем количестве топлива в баке и его расходе двигателем. Если значение этого показателя составляет меньше 50 км, на дисплее появится пустая строка (---).

Рабочий диапазон показаний указателя: от 50 до 999,9 км.

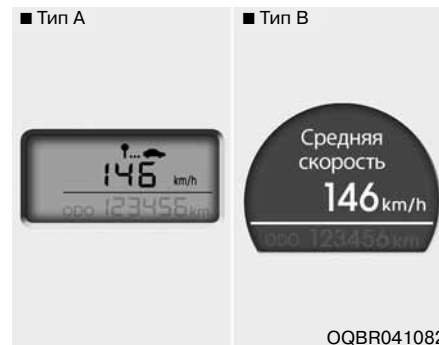

OQBR041082

#### Средняя скорость (км/ч)

В этом режиме отображается средняя скорость движения автомобиля с момента последнего обнуления показаний.

Даже если автомобиль не движется, отсчет средней скорости продолжается, пока работает двигатель.

Удержание кнопки TRIP/RESET в нажатом положении более 1 секунды, когда дисплей работает в режиме отображения средней скорости, приводит к сбросу показаний до нуля (---).

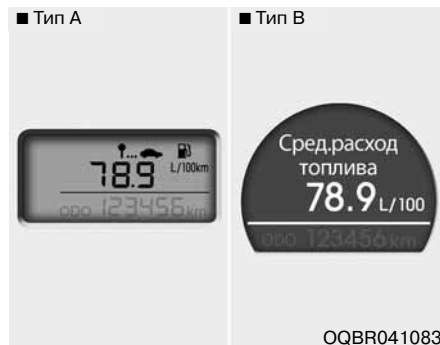

OQBR041083

## Средний расход топлива (л/100 км)

В этом режиме отображается средний расход топлива, рассчитанный на основании значений объема израсходованного топлива и пройденного пути с момента последнего обнуления показаний. Значение общего объема израсходованного топлива определяется на основании данных о расходе топлива, получаемых компьютером. Оптимальная точность расчета достигается при поездке на расстояние более 50 м.

Рабочий диапазон показаний указателя: от 0,1 до 99,9 л/100 км.

Удержание кнопки TRIP/RESET в нажатом положении более 1 секунды, когда дисплей работает в режиме отображения среднего расхода топлива, приводит



OQBR041084

к сбросу показаний до нуля (---).

## Текущий расход топлива (л/100 км)

В этом режиме через каждые 2 секунды производится расчет текущего расхода топлива на основании информации о пробеге автомобиля и объема впрыскиваемого в цилиндры двигателя топлива.

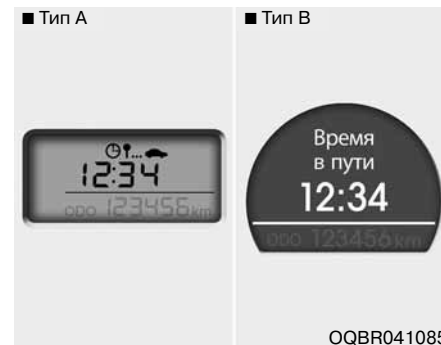

OQBR041085

## Время в пути

В этом режиме отображается полное время нахождения автомобиля в пути с момента последнего обнуления показаний.

Даже если автомобиль не движется, отсчет времени в пути продолжается, пока работает двигатель.

Рабочий диапазон показаний указателя: 0:00~99:59.

Удержание кнопки TRIP/RESET в нажатом положении более 1 секунды, когда дисплей работает в режиме отображения времени в пути, приводит к сбросу показаний до нуля (0:00).

## \* К СВЕДЕНИЮ

- Если автомобиль находится на ровной поверхности или если была отключена аккумуляторная батарея, функция определения пробега автомобиля на остатке топлива может работать неточно. Бортовой компьютер может не учесть дозаправки автомобиля топливом, если его объем составил меньше 6 л (1,6 галлона).
- Значение величины пробега автомобиля на остатке топлива может изменяться в зависимости от условий движения, режима движения и состояния автомобиля.
- Величина пробега на остатке топлива является расчетным значением. Оно может отличаться от реального расстояния, которое автомобиль может пройти на имеющемся в баке топливе.

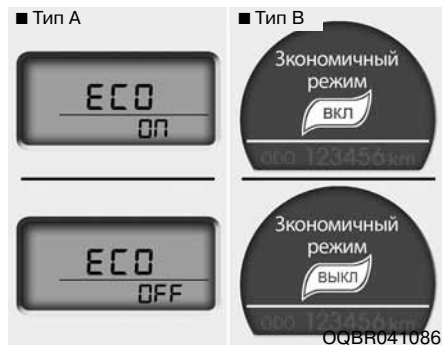

### Экономичный режим ВКЛ./ВЫКЛ. (при наличии данной функции)

В этом режиме можно включить или выключить индикатор ECO в комбинации приборов.

Если нажать и удерживать кнопку TRIP дольше 1 секунды при включенном экономичном режиме, на дисплее отображается надпись ECO OFF и индикатор ECO выключается во время движения.

Чтобы снова включить индикатор, в режиме ECO OFF нажмите и удерживайте кнопку TRIP дольше 1 секунды, после чего на дисплее отобразится режим ECO ON.

Если в экономичном режиме нажать кнопку TRIP меньше чем на 1 секунду, дисплей переключится в режим одометра поездки.



### Наружная температура

В этом режиме отображается температура воздуха снаружи автомобиля. Рабочий диапазон показаний термометра: от -40°C до 80°C.

### Контрольные лампы и индикаторы

При повороте ключа зажигания в положение ON происходит проверка исправности всех контрольных ламп (при этом не следует запускать двигатель). Любая лампа, которая не загорится, требует проверки у авторизованного дилера компании KIA.

После запуска двигателя убедитесь в том, что все контрольные лампы погасли. Если какая-либо из них продолжает гореть, это указывает на возникновение ситуации, требующей особого внимания. При снятии автомобиля со стояночного тормоза должна погаснуть контрольная лампа стояночного тормоза. Контрольная лампа низкого уровня топлива будет продолжать гореть, если запас топлива недостаточен.

### Индикатор ECO (при наличии)

Индикатор ECO - это система, позволяющая управлять автомобилем в экономичном режиме.

Индикатор включается при экономном расходовании топлива, что позволяет повысить топливную экономичность автомобиля.

- Индикатор ECO (зеленый) загорается, если в режиме ECO ON топливо расходуется наиболее эффективно.

При желании индикатор можно отключить нажатием кнопки TRIP/RESET, выключив ЭКО-режим.

Включение и выключение экономичного режима описано на предыдущей странице.

- Топливная экономичность зависит от стиля вождения и дорожных

**ECO**

условий.

- Данная функция не работает в условиях, не отвечающих критериям экономичного вождения, таких как P (парковка), N (нейтраль) или R (задний ход).
- Если на дисплее отображается текущий расход топлива, индикатор ECO выключается.

### Контрольная лампа подушек безопасности (при наличии)



Контрольная лампа подушек безопасности загорается примерно на 6 секунд каждый раз после поворота ключа зажигания в положение ON.

Эта лампа загорается также в случае наличия неисправности в системе подушек безопасности (SRS). Если лампа не загорается или продолжает гореть  дольше 6 секунд после поворота ключа зажигания в положение ON или запуска двигателя, или если она загорается во время движения автомобиля, обратитесь к авторизованному дилеру компании KIA для проверки системы подушек безопасности.

### ОСТОРОЖНО

**Не наблюдайте за индикатором во время движения. Это отвлекает внимание от управления автомобилем и может стать причиной аварии, которая приведет к серьезным травмам или гибели.**

**Контрольная лампа антиблокировочной системы тормозов (ABS) (при наличии)**



Эта лампа загорается при повороте ключа зажигания в положение ON и отключается примерно через 3 секунды, если система исправна.

Если лампа продолжает гореть, загорается во время движения или не загорается после включения зажигания, это указывает на возможную неисправность ABS.

В таком случае необходимо как можно скорее обратиться к авторизованному дилеру компании KIA для проверки автомобиля. При этом рабочая тормозная система автомобиля продолжает функционировать, но без поддержки антиблокировочной системы.

**Контрольная лампа электронной системы распределения тормозного усилия (EBD)**



Если во время движения одно- временно загораются обе контрольные лампы, возможна неисправность и системы ABS, и системы EBD автомобиля.

В таком случае система ABS и рабочая тормозная система могут не функционировать должным образом. В этом случае необходимо как можно скорее обратиться к авторизованному дилеру компании KIA для проверки автомобиля.

**Контрольная лампа стояночного**

**⚠ ОСТОРОЖНО**

**Если одновременно загораются и продолжают гореть контрольные лампы ABS и тормозной системы, это означает, что тормозная система не будет нормально работать при резком торможении. В этом случае следует избегать движения с высокой скоростью и резких торможений. Как можно скорее обратитесь к авторизованному дилеру компании KIA для проверки автомобиля.**

**тормоза и низкого уровня тормозной жидкости**



**Сигнализатор включения стояночного тормоза**

Эта лампа загорается, если стояночный тормоз находится во включенном состоянии, а ключ зажигания находится в положении START или ON. Лампа должна погаснуть после разблокирования стояночного тормоза при работающем двигателе.

**Сигнализатор низкого уровня тормозной жидкости**

Если контрольная лампа продолжает гореть, это может указывать на недостаточный уровень жидкости в бачке тормозной системы.

Если контрольная лампа не гаснет:

1. Соблюдая осторожность, доедьте до ближайшего безопасного места и остановите автомобиль.
2. При остановленном двигателе немедленно проверьте уровень тормозной жидкости и долейте ее при необходимости. После этого проверьте все элементы тормозной системы на наличие утечек.
3. Не допускается продолжение движения автомобиля в случае, если были обнаружены утечки, контрольная лампа продолжает гореть или работа тормоз-

ной системы отличается от нормы. Отбуксируйте автомобиль к авторизованному дилеру компании KIA для проверки тормозной системы и выполнения необходимых ремонтных работ.

Ваш автомобиль оборудован двухконтурной тормозной системой, выполненной по диагональной схеме. Это означает, что даже в случае отказа одной ее магистрали тормоза на двух колесах автомобиля будут находиться в рабочем состоянии. В этом случае для остановки автомобиля потребуются больший ход тормозной педали и большее усилие на ней. Кроме того, тормозной путь автомобиля, у которого работает только часть тормозной системы, будет больше обычного. При отказе тормозов во время движения автомобиля переключитесь на более низкую передачу для торможения двигателем и остановите автомобиль, как только для этого предоставится безопасная возможность.

### **ОСТОРОЖНО**

**Управление автомобилем при горячей контрольной лампе опасно. Если контрольная лампа тормозной системы продолжает гореть, немедленно обратитесь к авторизованному дилеру компании KIA для проверки и ремонта тормозной системы.**

Для проверки функционирования контрольной лампы стояночного тормоза и низкого уровня тормозной жидкости убедитесь в том, что она горит при повороте ключа зажигания в положение ON.

### **Сигнализатор непристегнутого ремня безопасности (при наличии)**



### **Сигнальная лампа ремней безопасности**

В качестве напоминания водителю сигнальная лампа ремней безопасности будет светиться в течение 6 секунд каждый раз после поворота ключа зажигания в положение ON, независимо от того, пристегнуты ремни или нет.

Для получения более подробной информации обратитесь к пункту “Ремни безопасности” в главе 3.

### **Индикаторы указателей поворота**



Мигающие зеленые стрелки в комбинации приборов отображают

направление, которое показывают указатели поворотов. Если стрелка загорается, но не мигает, мигает чаще обычного или не загорается совсем, это указывает на неисправность системы указателей поворота. Для ее устранения обратитесь к авторизованному дилеру.

### **Индикатор включения дальнего света**



Этот индикатор загорается при включении дальнего света фар или переводе переключателя управления указателями поворота в положение сигнализации дальним светом фар.

### **Индикатор включения габаритных огней**

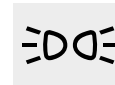

Этот индикатор загорается при включении габаритных огней.



**Индикатор включения противотуманных фар (при наличии)**



Этот индикатор загорается при включении противотуманных фар.

**Индикатор включения задних противотуманных фонарей**



Этот индикатор загорается при включении задних противотуманных фонарей.

**Контрольная лампа низкого уровня омывающей жидкости (при наличии)**



Включение этой контрольной лампы указывает на то, что бачок омывателя практически пуст. Как можно скорее залейте омывающую жидкость в бачок.

**Контрольная лампа низкого давления моторного масла**



Эта лампа указывает на низкое давление в системе смазки двигателя.

Если лампа загорается во время движения автомобиля:

1. Соблюдая осторожность, перейдите к краю проезжей части и остановите автомобиль.
2. При остановленном двигателе проверьте уровень моторного масла. Если уровень масла ниже нормы, долейте масло в необходимом количестве.

Если контрольная лампа продолжает гореть после долива масла в двигатель, или если масла нет в наличии, обратитесь к авторизованному дилеру компании KIA.

**ВНИМАНИЕ**

**Если не остановить двигатель немедленно после включения контрольной лампы низкого давления моторного масла, двигатель может быть серьезно поврежден.**

**ВНИМАНИЕ**

**Если во время работы двигателя горит контрольная лампа низкого давления моторного масла, возможно серьезное повреждение двигателя. Эта лампа загорается, если давление в системе смазки падает ниже нормы. При обычных условиях лампа должна загораться при включении зажигания и гаснуть после запуска двигателя. Включение контрольной лампы низкого давления масла во время работы двигателя указывает на наличие серьезной неисправности.**

**В таком случае следует остановить автомобиль, как только для этого предоставится безопасная возможность, выключить двигатель и проверить уровень моторного масла. Если уровень масла ниже нормы, долейте масло до требуемого уровня и снова запустите двигатель. Если лампа продолжает гореть во время работы двигателя, немедленно остановите его. В любом случае, если во время работы двигателя горит лампа низкого давления масла, следует обратиться к авторизованному дилеру компании KIA для проверки двигателя перед его повторным запуском.**

**Индикатор выбранного диапазона автоматической коробки передач (при наличии)**



Этот индикатор показывает положение рычага селектора автоматической коробки передач.

**Индикатор переключения механической коробки передач (при наличии)**



Этот индикатор сообщает водителю, какую передачу желательно выбрать для наибольшей экономии топлива.

Пример:

- ▲З: Указывает, что желательно переключиться вверх на 3-ю передачу (в настоящее время включена 1-я или 2-я передача).
- ▼З: Указывает, что желательно переключиться вниз на 3-ю передачу (в настоящее время включена 4-я или повышающая передача).

### \* К СВЕДЕНИЮ

- Когда система не работает должным образом, индикатор в виде направленной вверх/вниз стрелки и номер передачи не отображаются.

- Если в меню бортового компьютера выбрано ECO OFF, индикатор переключения механической коробки передач не загорается.

**Контрольная лампа зарядки аккумуляторной батареи**

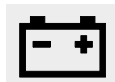

Эта контрольная лампа указывает на наличие неисправности генератора или системы зарядки аккумуляторной батареи.

Если лампа загорается во время движения автомобиля:

1. Доедьте до ближайшего безопасного места.
2. При остановленном двигателе проверьте натяжение ремня привода генератора и отсутствие его разрыва.
3. Если натяжение ремня в норме, в системе зарядки аккумуляторной батареи имеется неисправность. Как можно скорее обратитесь к авторизованному дилеру компании KIA для устранения неисправности.

**Сигнализатор незакрытой двери/крышки багажника**



Это сигнализатор загорается, если дверь или крышка багажника закрыта неплотно, при любом положении ключа в замке зажигания.

### Индикатор работы иммобилайзера (при наличии)



#### Без системы электронного ключа

Этот индикатор загорается, когда ключ с передатчиком иммобилайзера вставляется в замок зажигания и переводится в положение ON для запуска двигателя.

В этот момент можно запустить двигатель. После запуска двигателя индикатор гаснет.

Если индикатор мигает, когда ключ зажигания находится в положении ON до запуска двигателя, необходимо обратиться к авторизованному дилеру компании KIA для проверки системы.

#### С системой электронного ключа

Если в автомобиле, оснащенный электронным ключом, возникает одна из перечисленных ниже ситуаций, индикатор иммобилайзера загорается, начинает мигать или гаснет.

- Если электронный ключ находится в автомобиле, при нажатии кнопки запуска/остановки двигателя в положение ACC или ON индикатор загорится примерно на 30 секунд,

указывая на возможность запуска двигателя. Если же электронного ключа в автомобиле нет, при нажатии кнопки запуска/остановки двигателя индикатор будет мигать в течение нескольких секунд, напоминая о том, что Вы не сможете запустить двигатель.

- Если при нахождении электронного ключа в автомобиле индикатор гаснет через 2 секунды после нажатия кнопки запуска/остановки двигателя в положение ON, обратитесь к авторизованному дилеру компании KIA для проверки системы.
- Если аккумуляторная батарея разряжена, при нажатии кнопки запуска/остановки двигателя индикатор будет мигать и запустить двигатель не удастся. Тем не менее Вы можете запустить двигатель, вставив электронный ключ в держатель ключа. Индикатор также будет мигать, если в системе электронного ключа имеется неисправность какого-либо компонента.

### Контрольная лампа низкого уровня топлива



Включение этой контрольной лампы указывает на то, что топливный бак практически пуст. В этом случае необходимо как можно скорее заправить автомобиль топливом. Продолжение движения с горячей лампой низкого уровня топлива или в случае, когда стрелка указателя уровня топлива находится ниже отметки "E", может привести к пропускам воспламенения в цилиндрах двигателя и повреждению каталитического нейтрализатора.

■ Тип А



■ Тип В



### Сигнализатор обледенения дороги

Когда температура снаружи автомобиля опустится ниже 4 °C (39,2 °F), показания температуры и символ снежинки будут вспыхивать 10 раз и одновременно прозвучит трехкратный звуковой сигнал.

Если температура станет выше 6 °C (41 °F), сигнализатор погаснет.

### **Контрольная лампа неисправности двигателя (MIL, Check engine)**



Эта контрольная лампа является частью системы управления двигателем, которая контролирует состояние различных элементов системы контроля токсичности отработавших газов. Если эта лампа загорается во время движения автомобиля, это указывает на возможное наличие неисправности в данной системе.

Кроме того, эта лампа загорается после поворота ключа зажигания в положение ON и гаснет через несколько секунд после запуска двигателя. Если она загорается во время движения автомобиля или не загорается после поворота ключа зажигания в положение ON, обратитесь к ближайшему авторизованному дилеру компании KIA для проверки системы.

Как правило, автомобиль может двигаться, но необходимо незамедлительно обратиться к авторизованному дилеру компании KIA для проверки состояния системы.

### **ВНИМАНИЕ**

*Продолжительное движение с горячей контрольной лампой неисправности двигателя может привести к повреждению системы контроля токсичности отработавших газов, что может повлиять на ходовые характеристики автомобиля и/или расход топлива.*

### **ВНИМАНИЕ**

*Если загорается контрольная лампа неисправности двигателя, возможно повреждение каталитического нейтрализатора, что может привести к потере мощности двигателя. Как можно скорее проверьте систему управления двигателем у авторизованного дилера компании KIA.*

### **Контрольная лампа температуры охлаждающей жидкости (при наличии)**



Контрольная лампа загорается, когда температура охлаждающей жидкости двигателя превышает  $120 \pm 3,0^\circ\text{C}$  ( $248 \pm 5,4^\circ\text{F}$ ).

Не продолжайте движение в случае перегрева двигателя. Если двигатель автомобиля перегрелся, обратитесь к пункту “Если двигатель перегревается” в разделе 6.

### **\* К СВЕДЕНИЮ**

Если горит контрольная лампа температуры охлаждающей жидкости, это указывает на перегрев, который может стать причиной повреждения двигателя.

**Звуковой сигнал напоминания об оставленном ключе (при наличии)**

**Без системы электронного ключа**

Если ключ находится в замке зажигания (положение ACC или LOCK), при открытии водительской двери будет раздаваться предупреждающий звуковой сигнал. Это сделано для того, чтобы предотвратить запираания ключей в салоне автомобиля. Сигнал будет звучать до тех пор, пока ключ не будет извлечен из замка зажигания или не будет закрыта водительская дверь.

**С системой электронного ключа**

Если электронный ключ находится в салоне, а кнопка запуска/остановки двигателя в положении ACC, при открытии водительской двери будет раздаваться предупреждающий звуковой сигнал.

Сигнал будет звучать до тех пор, пока не будет закрыта водительская дверь.

**Индикатор электронной системы курсовой устойчивости (ESP) (при наличии)**



Индикатор ESP загорается при повороте ключа зажигания в положение ON и должен погаснуть примерно через 3 секунды. Когда система ESP включена, она контролирует условия движения автомобиля. При нормальных условиях движения индикатор этой системы не горит. При появлении же условий для проскальзывания шин или уменьшении сцепления их с дорожным покрытием система ESP начинает работать. Это сопровождается миганием индикатора, информирующем водителя о срабатывании системы.

Однако в случае неисправности системы ESP индикатор включается и горит постоянно. В такой ситуации необходимо обратиться к авторизованному дилеру компании KIA для проверки системы.

**Индикатор отключения системы ESP (при наличии)**



Этот индикатор загорается при повороте ключа зажигания в положение ON и должен погаснуть примерно через 3 секунды. Для отключения системы ESP нажмите соответствующую кнопку на приборной панели. При этом загорится индикатор ESP OFF, указывающий на отключение данной системы.

### **Предупреждения на ЖК-дисплее (при наличии)**

#### **Ключ отсутствует**

Если электронный ключ не находится в автомобиле и если какая-либо дверь открыта или закрыта, когда кнопка запуска/остановки двигателя находится в положении ACC, ON или START, на дисплее высвечивается это предупреждение. Также при закрытии двери в течение 5 секунд подается звуковой сигнал, если электронный ключ не находится в автомобиле. Всегда носите электронный ключ с собой.

#### **Ключ не определяется**

Если электронный ключ не находится в автомобиле или он не опознан системой, при нажатии кнопки запуска/остановки двигателя на дисплее в течение 10 секунд будет высвечиваться это предупреждение. Одновременно с этим в течение 10 секунд также будут вспыхивать индикаторы иммобилайзера и держателя ключа.

#### **Разряжен элемент питания ключа**

Если элемент питания находящегося в автомобиле электронного ключа разряжен, при нажатии кнопки запус-

ка/остановки двигателя в положение OFF на дисплее в течение 10 секунд будет высвечиваться это предупреждение. При этом один раз сработает звуковой сигнал. Замените элемент питания ключа.

#### **Нажать педаль тормоза для запуска двигателя (автоматическая коробка передач)**

Если кнопка запуска/остановки двигателя нажата в положение ACC дважды без нажатия педали тормоза, на дисплее в течение 10 секунд высвечивается это предупреждение, указывая на необходимость нажатия педали тормоза для запуска двигателя.

#### **Перевести рычаг селектора в положение “Р”**

Если попытаться выключить двигатель, когда рычаг селектора не установлен в положение Р (парковка), кнопка запуска/остановки двигателя переключится в положение ACC. Если кнопку нажать еще раз, она переключится в положение ON. В таком случае на дисплее в течение 10 секунд будет высвечиваться предупреждение, указывающее на необходимость перевести рычаг селектора в положении Р (парковка) и нажать

кнопку запуска/остановки двигателя для выключения двигателя.

При этом в течение примерно 10 секунд будет подаваться звуковой сигнал (при наличии данной функции).

#### **Нажать кнопку запуска еще раз**

При возникновении неисправности в системе кнопки запуска/остановки двигателя после ее нажатия в течение 10 секунд будет подаваться звуковой сигнал, а на дисплее будет высвечиваться это предупреждение, указывающее на возможность запуска двигателя повторным нажатием кнопки.

Звуковой сигнал прекратится, если система кнопки запуска/остановки двигателя работает исправно или активирована противоугонная система.

Если предупреждение высвечивается при каждом нажатии кнопки запуска/остановки двигателя, обратитесь к авторизованному дилеру компании KIA для проверки системы.

### **Перевести рычаг селектора в положение “Р” или “N” для запуска двигателя**

Если попытаться запустить двигатель, когда рычаг селектора не установлен в положение Р (парковка) или N (нейтраль), на дисплее в течение 10 секунд будет высвечиваться это предупреждение.

Допускается запуск двигателя при установке рычага селектора в положение N (нейтраль), но в целях безопасности рекомендуется производить запуск двигателя, когда рычаг селектора находится в положении Р (парковка).

### **Повернуть рулевое колесо и нажать кнопку запуска**

Если рулевое колесо не разблокировано при нажатии кнопки запуска/остановки двигателя, на дисплее в течение 10 секунд высвечивается это предупреждение. В этом случае подается однократный звуковой сигнал и в течение 10 секунд вспыхивает индикатор кнопки запуска/остановки двигателя.

После появления предупреждения нажмите кнопку запуска/остановки двигателя, одновременно поворачивая рулевое колесо влево и вправо.

### **Дверь/крышка багажника открыта**

Это предупреждение указывает на то, что открыта одна из дверей или крышка багажника.

### **Проверить блокировку рулевого колеса**

Если рулевое колесо не заблокировано при нажатии кнопки запуска/остановки двигателя в положение OFF, на дисплее в течение 10 секунд высвечивается это предупреждение. При этом в течение 3 секунд подается звуковой сигнал и в течение 10 секунд вспыхивает индикатор кнопки запуска/остановки двигателя.

### **Нажать педаль сцепления для запуска двигателя (механическая коробка передач)**

Если кнопка запуска/остановки двигателя нажата без нажатия педали сцепления, на дисплее в течение 10 секунд высвечивается это сообщение, указывая на необходимость нажатия педали сцепления для запуска двигателя.

### **Нажать кнопку запуска электронным ключом**

Если нажать кнопку запуска/остановки двигателя, когда на дисплее вы-

свечивается сообщение “Ключ не распознан”, в течение 10 секунд будет высвечиваться это предупреждение.

### **Проверить предохранитель стоп-сигнала**

Когда предохранитель стоп-сигнала отключен, на дисплее в течение 10 секунд высвечивается это предупреждение.

Замените предохранитель на новый. Если это невозможно, Вы можете запустить двигатель, удерживая кнопку запуска/остановки двигателя нажатой в режиме ACC в течение 10 секунд.

### **Предупреждение системы помощи при парковке**

При движении задним ходом на дисплее отображается зона перед обнаруженным препятствием.

### **Рулевое колесо разблокировано**

Когда рулевое колесо не заблокировано, на дисплее в течение 10 секунд высвечивается это предупреждение.

## СИСТЕМА ПОМОЩИ ПРИ ПАРКОВКЕ (ПРИ НАЛИЧИИ)



Система помощи при парковке служит для содействия водителю при движении задним ходом. Это осуществляется путем включения зуммера при обнаружении любого предмета на расстоянии до 120 см (47 дюймов) от заднего бампера автомобиля. Эта система является вспомогательной и не устраняет необходимости проявления водителем повышенной осторожности и внимания. Радиус действия датчиков и набор объектов, которые могут быть обнаружены системой, ограничены. При движении задним ходом следует всегда проявлять максимальную внимательность так, как если бы автомобиль не был оборудован системой помощи при парковке.

### ОСТОРОЖНО

Система помощи при парковке является лишь вспомогательным оборудованием. На работу системы помощи при парковке могут влиять различные факторы (включая окружающие условия). Водитель обязан убедиться в отсутствии посторонних объектов позади автомобиля перед началом движения задним ходом.

### Работа системы помощи при парковке

#### Условия работы



- Эта система включается при движении задним ходом при включенном зажигании.
- Радиус действия работающей системы помощи при парковке составляет примерно 120 см (47 дюймов).
- При обнаружении одновременно более двух объектов первым будет опознан тот из них, которых расположен ближе к автомобилю.

#### Типы предупреждающих звуковых сигналов

- Когда объект находится на расстоянии 120 - 81 см (47 - 32 дюйма) от заднего бампера: прерывистый сигнал зуммера.
- Когда объект находится на расстоянии 80 - 41 см (31 - 16 дюймов) от заднего бампера: увеличение частоты прерывистого сигнала зуммера.
- Когда объект находится на расстоянии до 40 см (15 дюймов) от заднего бампера: непрерывный сигнал зуммера.



**Вид предупреждающего индикатора**

Расстояние до объекта	Предупреждающий индикатор
Менее 40 см (15 дюймов)	 *1
41 ~ 80 см (16 ~ 31 дюймов)	 *1
81 ~ 120 см (32 ~ 47 дюймов)	 *1

**(при наличии)**

\*1: Отображает зону обнаружения объекта для каждого датчика (левый, центральный, правый).

※: В случае, когда объект находится между датчиками или рядом, индикация может быть различной.

**Условия нарушения нормальной работы системы помощи при парковке**

**Система помощи при парковке может не работать должным образом при наличии следующих условий:**

1. Наличие льда на датчике. (Система будет работать нормально после удаления льда.)
2. Наличие на датчике посторонних веществ, например снега или воды, или блокирование поверхности датчика. (Система будет работать нормально после удаления посторонних частиц или разблокирования датчика.)
3. Передвижение по дороге с неровной поверхностью (грунтовые или гравийные дороги, неровности, уклоны).
4. Наличие источников повышенного шума (звуковые сигналы автомобиля, шумно работающие двигатели мотоциклов или пневматические тормоза грузовых автомобилей) в пределах радиуса действия датчика.
5. Сильный дождь или брызги воды.
6. Работа радиопередатчиков или сотовых телефонов в пределах радиуса действия датчика.
7. Датчик покрыт снегом.
8. Буксировка прицепа.

**Радиус действия системы может уменьшаться в следующих случаях:**

1. Загрязнение датчика посторонними веществами, например снегом или водой. (Радиус действия вернется в норму после удаления загрязнения.)
2. Температура окружающего воздуха крайне высокая или низкая.

**Следующие объекты могут быть не распознаны датчиком:**

1. Острые или тонкие предметы, например тросы, цепи или небольшие столбики.
2. Объекты, способные поглощать излучение датчика, например одежда, пористые материалы или снег.
3. Объекты размером менее 1 м (40 дюймов) в высоту и менее 14 см (6 дюймов) в диаметре.

### Меры предосторожности при использовании системы помощи при парковке

- Система помощи при парковке может не выдавать звуковые сигналы последовательно, в зависимости от скорости и формы выявленных объектов.
- Возможно появление отказов в работе системы помощи при парковке в случае изменения высоты установки бампера автомобиля, внесения изменений в расположение датчика или его повреждения. Любое оборудование или аксессуары, установленные не заводом-изготовителем, могут создавать помехи для работы датчика.
- Датчик может не распознать объекты, находящиеся на расстоянии менее 40 см (15 дюймов) от него, или может неточно определить расстояние до него. Будьте осторожны.
- Если датчик замерз или покрыт снегом, грязью или водой, он может не функционировать до тех пор, пока загрязнение не будет удалено при помощи мягкой ткани.
- Не давите на датчик, не царапайте его и не подвергайте его ударным воздействиям. Это может повредить датчик.

### \* К СВЕДЕНИЮ

Эта система может выявлять наличие посторонних объектов только в радиусе действия датчиков и в зоне их установки. Она не может определить присутствие объекта там, где датчики не установлены. Кроме того, небольшие или тонкие объекты (например, столбы) или объекты, находящиеся между датчиками, могут быть не обнаружены системой.

Всегда осматривайте пространство позади автомобиля при движении задним ходом. Обязательно информируйте других водителей, управляющих данным автомобилем и незнакомых с этой системой, о ее функциональных возможностях и ограничениях.

#### ОСТОРОЖНО

Проявляйте повышенное внимание при вождении автомобиля в непосредственной близости от объектов, находящихся на дороге, в частности пешеходов и особенно детей. Помните, что некоторые объекты могут быть не обнаружены датчиками в зависимости от факторов, ограничивающих эффективность работы датчика, включая расстояния до них, их размер или материал. Всегда проверяйте отсутствие каких-либо препятствий вокруг автомобиля перед началом движения в любом направлении.

### Самодиагностика

Если после переключения передачи в положение R (задний ход) возникает одна из приведенных ниже ситуаций, это может указывать на наличие неисправности в системе помощи при парковке.

- Не слышно звукового предупредительного сигнала или зуммер звучит прерывисто.



(мигает)

- Отображается (при наличии).

В этом случае необходимо как можно скорее обратиться к авторизованному дилеру компании KIA для проверки автомобиля.

#### ОСТОРОЖНО

Гарантия на новый автомобиль не распространяется на случаи любых дорожно-транспортных происшествий или повреждений, полученных автомобилем или находящимися в нем людьми, которые были вызваны отказом системы помощи при парковке. Всегда будьте осторожны и внимательны при вождении автомобиля.

## АВАРИЙНАЯ СВЕТОВАЯ СИГНАЛИЗАЦИЯ



Система световой аварийной сигнализации должна использоваться каждый раз при остановке автомобиля в небезопасном месте. В случае аварийной остановки необходимо съехать с проезжей части как можно дальше.

Включение световой аварийной сигнализации производится нажатием соответствующего выключателя на приборной панели. При этом начинают мигать все указатели поворота. Система аварийной сигнализации работает, даже если ключ не находится в замке зажигания.

Для отключения световой аварийной сигнализации нажмите кнопку выключателя повторно.

## ОСВЕТИТЕЛЬНЫЕ ПРИБОРЫ

### Функция экономии заряда аккумуляторной батареи (при наличии)

- Эта функция предназначена для предотвращения разряда аккумуляторной батареи. Система автоматически выключает наружное освещение, когда водитель извлекает ключ из замка зажигания (остановка двигателя электронным ключом) и открывает дверь со своей стороны.
- Благодаря этой функции габаритные огни автоматически выключаются, если водитель ставит автомобиль на стоянку на обочине ночью. Если необходимо, чтобы осветительные приборы оставались включенными после извлечения ключа из замка зажигания (остановки двигателя электронным ключом), выполните следующее:
  - 1) Откройте дверь со стороны водителя.

### ВНИМАНИЕ

**В случае, если водитель выходит из автомобиля через любую дверь, кроме двери водителя, функция экономии энергии аккумуляторной батареи не работает. Подобные действия могут привести к разряду аккумуляторной батареи. Покидая автомобиль таким способом, обязательно выключите фары вручную.**

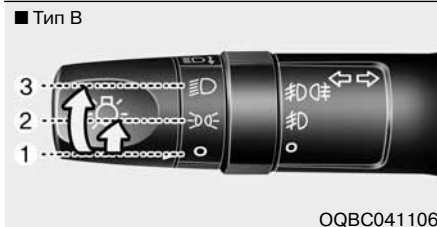

- 2) Выключите и повторно включите габаритные огни при помощи переключателя на рулевой колонке.

### Управление осветительными приборами

Переключатель управления осветительными приборами имеет два положения - "Фары" и "Габаритные огни". Для управления осветительными приборами поверните ручку на торце подрулевого переключателя в одно из следующих положений:

- (1) Выключение
- (2) Габаритные огни
- (3) Фары



### Габаритные огни ( ㊦ )

Когда переключатель управления осветительными приборами находится в положении «Габаритные огни» (1-е положение), включены лампы освещения номерного знака и подсветка комбинации приборов, а также индикатор включения габаритных огней.

### \* К СВЕДЕНИЮ

Для включения подсветки комбинации приборов ключ зажигания должен находиться в положении ON.



### ОСТОРОЖНО

Не включайте дальний свет фар во время движения в транспортном потоке. Использование дальнего света фар может помешать другим водителям следить за дорогой.

#### Фары ( 远 )

Когда переключатель управления осветительными приборами находится в положении «Фары» (2-е положение), включены фары, габаритные огни, лампы освещения номерного знака и подсветка комбинации приборов.

#### \* К СВЕДЕНИЮ

Для включения фар ключ зажигания должен находиться в положении ON.

#### Включение дальнего света

Для включения дальнего света фар переместите рычаг переключателя от себя. Потяните его назад для включения ближнего света.

При включении дальнего света загорается соответствующий индикатор комбинации приборов.

Для предотвращения разряда аккумуляторной батареи не оставляйте осветительные приборы включенными на длительное время при неработающем двигателе.



## Сигнализация дальним светом

Для сигнализации дальним светом фар потяните рычаг переключателя на себя. После отпущания рычаг вернется в нормальное положение (ближний свет). Для использования этой функции включение переключателя управления осветительными приборами не требуется.

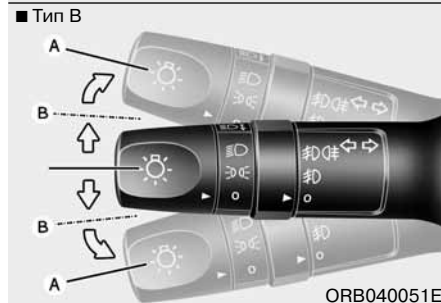
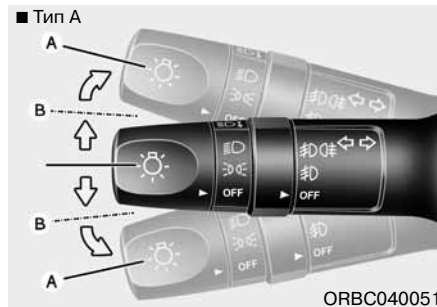

## Указатели поворота и сигнализация перестроения

Для работы указателей поворота зажигание должно быть включено. Чтобы включить указатели поворота, переместите рычаг вверх или вниз (А). Зеленые лампы в форме стрелок в комбинации приборов укажут, какой именно указатель поворота работает.

После завершения поворота указатели автоматически выключаются. Если индикатор указателя поворота продолжает мигать после завершения поворота, вручную переместите рычаг в положение выключения.

Для предупреждения о перестроении слегка сместите рычаг включения указателей поворота и удерживайте его в этом положении (В). После отпущания рычаг вернется в положение выключения.

Если индикатор горит постоянно или мигает с ненормальной частотой, это может означать, что одна из ламп указателей поворота перегорела и требует замены.

## \* К СВЕДЕНИЮ

Если контрольная лампа мигает со слишком высокой или низкой частотой, это может означать, что лампа указателя перегорела или в электрической цепи имеется плохой контакт.

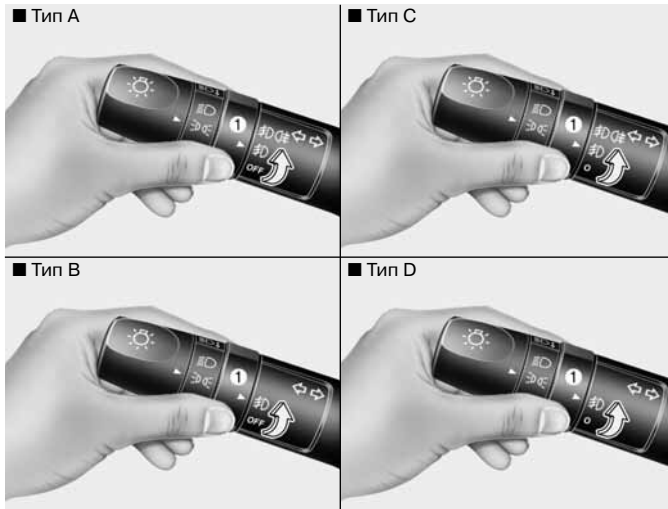

ORBC040052/ORB040052D/ORB040052E/ORB040052L

### Противотуманные фары (при наличии)

Противотуманные фары используются для обеспечения лучшей обзорности и предотвращения аварий при движении в условиях плохой видимости (туман, дождь или снег). Противотуманные фары включаются поворотом выключателя противотуманных фар (1) при включенных габаритных огнях.

Для выключения противотуманных фар переведите выключатель в положение OFF.

### ВНИМАНИЕ

*Во время работы противотуманные фары потребляют большое количество электроэнергии. Используйте их только в условиях плохой видимости во избежание возможного разряда аккумуляторной батареи и плохой работы генератора.*

### \* К СВЕДЕНИЮ

Для включения противотуманных фар ключ зажигания должен находиться в положении ON.

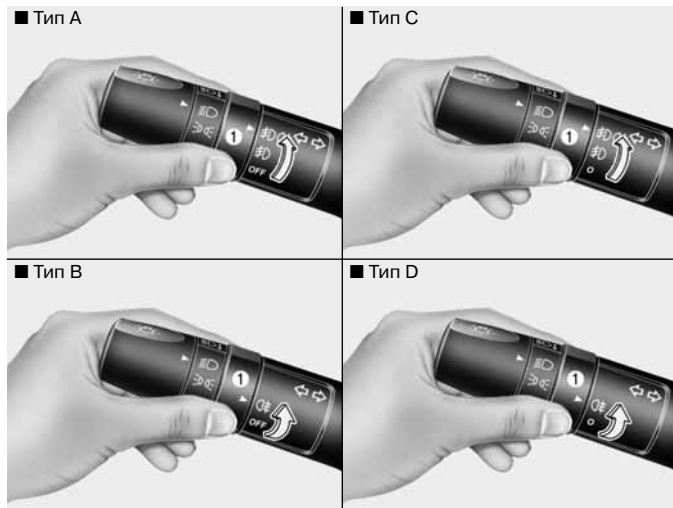

ORBC040053/ORBC040052E/ORB040053E/ORB040053L

### Задний противотуманный фонарь (при наличии)

Для включения задних противотуманных фонарей переведите переключатель задних противотуманных фонарей (1) в положение ON при включенных фарах головного света.

Для включения задних противотуманных фонарей переведите переключатель задних противотуманных фонарей в положение ON при включенных фарах или габаритных огнях.

Чтобы выключить задние противотуманные фонари, переведите переключатель в положение ON или выключите фары (с функцией автоматического включения фар).

Для выключения задних противотуманных фонарей переведите выключатель в положение OFF (с функцией автоматического включения фар).

### \* К СВЕДЕНИЮ

Для включения задних противотуманных фонарей ключ зажигания должен находиться в положении ON.



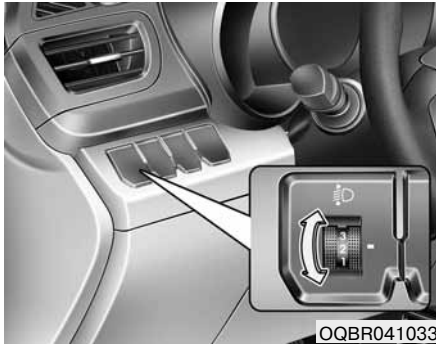

**Устройство регулировки угла наклона света фар (при наличии)**

**Ручная регулировка**

Для регулировки угла наклона света фар в соответствии с количеством пассажиров и массой груза в багажнике следует повернуть маховичок регулятора в соответствующее положение.

Чем больше число, указанное на шкале регулятора, тем ниже направлен свет фар. Следует всегда поддерживать угол наклона света фар в соответствии с загрузкой автомобиля для предотвращения ослепления других участников движения.

Ниже приведены примеры правильной установки регулятора. Для

случаев загрузки автомобиля, которые не совпадают с приведенными ниже, регулятор должен быть установлен в положение, максимально соответствующее указанному в таблице условию загрузки.

Загрузка автомобиля	Положение регулятора
Только водитель	0
Водитель + пассажир на переднем сиденье	0
Все пассажиры	1
Все пассажиры + максимально допустимая нагрузка	3
Водитель + максимально допустимая нагрузка	5

**Дневные ходовые огни (при наличии)**

Дневные ходовые огни (DRL) помогут сделать автомобиль более заметным спереди для других участников движения в дневное время суток. Функция DRL может оказаться полезной в различных условиях движения, а особенно она полезна сразу после рассвета или перед закатом солнца. Выключение системы DRL происходит в следующих случаях:

1. Включение габаритных огней.
2. Остановка двигателя.
3. Задействование стояночного тормоза.

## СТЕКЛООЧИСТИТЕЛИ И СТЕКЛООМЫВАТЕЛИ

### Очиститель/омыватель ветрового стекла

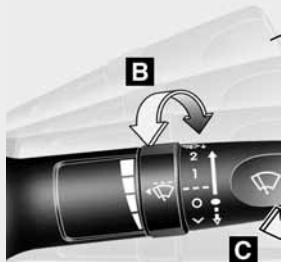

#### **A : Управление скоростью работы стеклоочистителя**

- ( √ ) – Один проход
- (O) – Выключен
- (---) – Прерывистый режим работы стеклоочистителя
- (1) – Низкая частота работы стеклоочистителя
- (2) – Высокая частота работы

стеклоочистителя

#### **B : Регулировка времени циклической работы стеклоочистителей**

#### **C : Омывание стекла с кратковременной очисткой**

ORB040054E

### Очиститель ветрового стекла

Стеклоочистители работают при включенном зажигании следующим образом.

( √ ) : Для однократного срабатывания стеклоочистителей нажмите рычаг переключателя вниз и отпустите его. Стеклоочиститель будет работать непрерывно, если рычаг нажать вниз и удерживать.

(O) : Стеклоочистители не работают.

(---) : Стеклоочистители работают в прерывистом режиме с постоянной частотой. Используйте этот режим при морозящем дожде или в тумане. Для изменения частоты работы стеклоочистителей поверните ручку в соответствующую сторону.

(1) : Нормальная скорость работы стеклоочистителей.

(2) : Высокая скорость работы стеклоочистителей.

### \* К СВЕДЕНИЮ

При наличии на ветровом стекле толстого слоя снега или льда перед использованием стеклоочистителей включите обогреватель примерно на 10 минут или до полного удаления снега и/или льда, для обеспечения их работы в нормальном режиме.



ORB040056E

### Омыватель ветрового стекла

При нахождении рычага в положении О (Выкл) слегка потяните его на себя для подачи жидкости на ветровое стекло и включения стеклоочистителей на 1 - 3 цикла работы.

Используйте эту функцию при загрязнении ветрового стекла.

Работа стеклоомывателя и стеклоочистителей будет продолжаться до тех пор, пока рычаг не будет отпущен.

Если стеклоомыватель не работает, проверьте уровень жидкости в его бачке. Если уровень жидкости недостаточный, необходимо долить в бачок подходящую омывающую жидкость, не обладающую абразивными свойствами.

Горловина бачка стеклоомывателя находится в передней части моторного отсека со стороны пассажира.

### ВНИМАНИЕ

*Для предотвращения возможного повреждения насоса омывателя ветрового стекла не включайте стеклоомыватель при отсутствии жидкости в бачке.*

### ОСТОРОЖНО

**Не пользуйтесь омывателем ветрового стекла при отрицательной температуре без предварительного нагрева ветрового стекла при помощи отопителя; водный раствор может замерзнуть при контакте с ветровым стеклом и ухудшить обзорность.**

### ВНИМАНИЕ

- Для предотвращения повреждения стеклоочистителей или ветрового стекла не включайте стеклоочистители, если ветровое стекло сухое.
- Для предотвращения повреждения щеток стеклоочистителей не допускайте их контакта с бензином, керосином, растворителем для красок или другими видами растворителей и не используйте эти жидкости в непосредственной близости от щеток.
- Для предотвращения повреждения рычагов стеклоочистителей и других элементов не пытайтесь перемещать стеклоочистители вручную.

## ОСВЕЩЕНИЕ САЛОНА

### ВНИМАНИЕ

*Не используйте освещение салона в течение длительного времени при неработающем двигателе.*

*Это может привести к разряду аккумуляторной батареи.*

### ОСТОРОЖНО

Не включайте освещение салона во время вождения в темное время суток. Освещение в салоне может помешать обзору, что может привести к созданию аварийной ситуации.



### Лампа индивидуального освещения

Включение и выключение лампы производится нажатием на ее рассеиватель. Эта лампа обеспечивает водителю и пассажиру направленный пучок света, которым можно удобно воспользоваться для освещения карты или для других целей.

- DOOR : В положении DOOR лампа индивидуального освещения включается при открывании любой двери независимо от положения ключа в замке зажигания. При разблокировании дверей с помощью пульта дистанционного управления (или электронного ключа) лампа индивидуального освещения включается примерно на 30 секунд, пока

не будет открыта какая-либо из дверей.

Лампа постепенно гаснет через примерно 30 секунд после закрытия двери. Тем не менее при повороте ключа зажигания в положение ON или блокировании замков всех дверей лампа индивидуального освещения выключается сразу. Если какая-либо дверь открывается, когда ключ зажигания находится в положении ACC или LOCK, лампа индивидуального освещения будет продолжать гореть в течение примерно 20 минут. Если же какая-либо дверь открывается при включенном зажигании, лампа индивидуального освещения будет продолжать гореть постоянно.

- OFF : Лампы не включаются даже при открытии двери.

**Если включить лампу нажатием на ее рассеиватель (1), она не будет отключаться даже если выключатель (2) находится в положении OFF.**



### Плафон освещения салона

- **ON (1):**

В положении ON плафон освещения включен всегда.

- **DOOR (2) :**

В положении DOOR плафон освещения салона включается при открытии любой двери независимо от положения ключа в замке зажигания. При разблокировании дверей с помощью пульта дистанционного управления (или электронного ключа) плафон освещения салона включается примерно на 30 секунд, пока не будет открыта какая-либо из дверей. Плафон постепенно гаснет через примерно 30 секунд после закрывания двери. Тем не менее при

повороте ключа зажигания в положение ON или блокировании замков всех дверей плафон освещения салона выключается сразу.

Если какая-либо дверь открывается, когда ключ зажигания находится в положении ACC или LOCK, плафон будет продолжать гореть в течение примерно 20 минут. Если же какая-либо дверь открывается при включенном зажигании, плафон освещения салона будет продолжать гореть постоянно.

- **OFF (3) :**

В положении OFF плафон освещения салона остается выключенным в любой ситуации, даже при открывании дверей.



### Лампа освещения багажника

Лампа освещения багажника включается при открытой крышке багажника.

### ВНИМАНИЕ

*Лампа освещения багажниковой отделения горит при открытой крышке багажника. Чтобы избежать чрезмерного энергопотребления, надежно закрывайте крышку багажника.*

## ОБОГРЕВАТЕЛЬ

### ВНИМАНИЕ

*Для предотвращения повреждения элементов проводки, закрепленных на внутренней части заднего стекла, не допускается использование инструмента с острыми кромками или средств с абразивными свойствами для очистки стекла.*

### \* К СВЕДЕНИЮ

При необходимости устранения инея и запотевания с ветрового стекла обратитесь к пункту “Устранение инея и запотевания с ветрового стекла” в данном разделе.

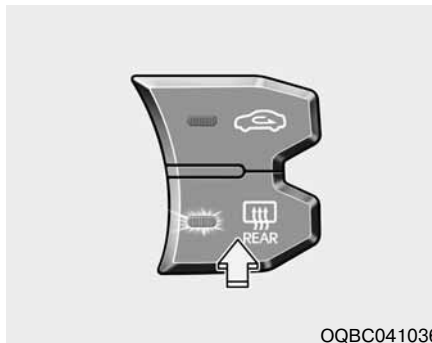

### Обогреватель заднего стекла

При работающем двигателе обогреватель нагревает заднее стекло для удаления запотевания, инея или тонкого слоя льда.

Для включения обогревателя заднего стекла нажмите соответствующую кнопку на панели приборов.

Когда обогреватель заднего стекла включен, в кнопке горит световой индикатор.

При наличии толстого слоя снега на заднем стекле удалите его щеткой перед включением обогревателя.

Обогреватель заднего стекла автоматически выключается примерно после 20 минут работы или при переводе ключа зажигания в положение OFF. Для выключения обогревателя нажмите на кнопку еще раз.

### Обогреватель наружных зеркал заднего вида (при наличии)

Если автомобиль оснащен обогревателями наружных зеркал заднего вида, они будут работать одновременно с включением обогревателя заднего стекла.



**Обогреватель очистителей ветрового стекла (при наличии)**

Включение данной функции возможно только при работающем двигателе. Для включения обогревателя очистителей ветрового стекла нажмите соответствующую кнопку на панели приборов. Когда обогреватель включен, в кнопке горит световой индикатор.

Обогреватель очистителей ветрового стекла выключается в следующих случаях:

- Снова нажата кнопка обогревателя очистителей ветрового стекла.
- Двигатель остановлен.
- Через промежуток времени примерно 20 минут.

## СИСТЕМА УПРАВЛЕНИЯ МИКРОКЛИМАТОМ С РУЧНЫМ УПРАВЛЕНИЕМ (ПРИ НАЛИЧИИ)

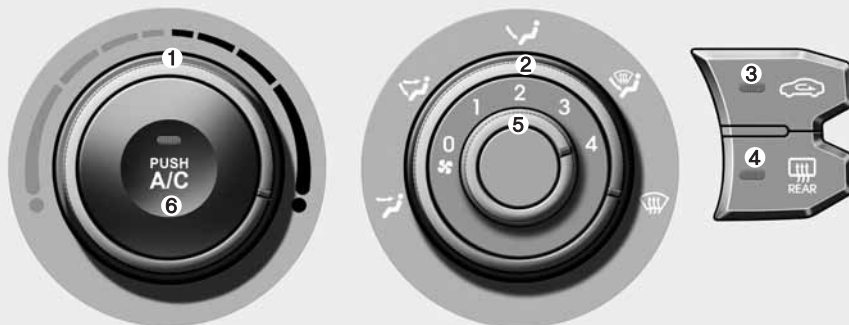

1. Ручка регулятора температуры
2. Ручка выбора режима распределения воздуха
3. Переключатель режимов забора воздуха
4. Выключатель обогревателя заднего стекла
5. Ручка настройки частоты вращения вентилятора
6. Кнопка включения кондиционера (при наличии)



OQBC041037



### Обогрев и кондиционирование воздуха

1. Запустите двигатель.
2. Установите ручку выбора режима распределения воздуха по своему усмотрению.

Для повышения эффективности обогрева и охлаждения:

- Обогрев 
- Охлаждение 

3. Установите ручку регулятора температуры по своему усмотрению.
4. Установите переключатель режима забора воздуха в положение забора наружного (свежего) воздуха.
5. Настройте частоту вращения вентилятора по своему усмотрению.
6. При необходимости включите кондиционер (при его наличии).

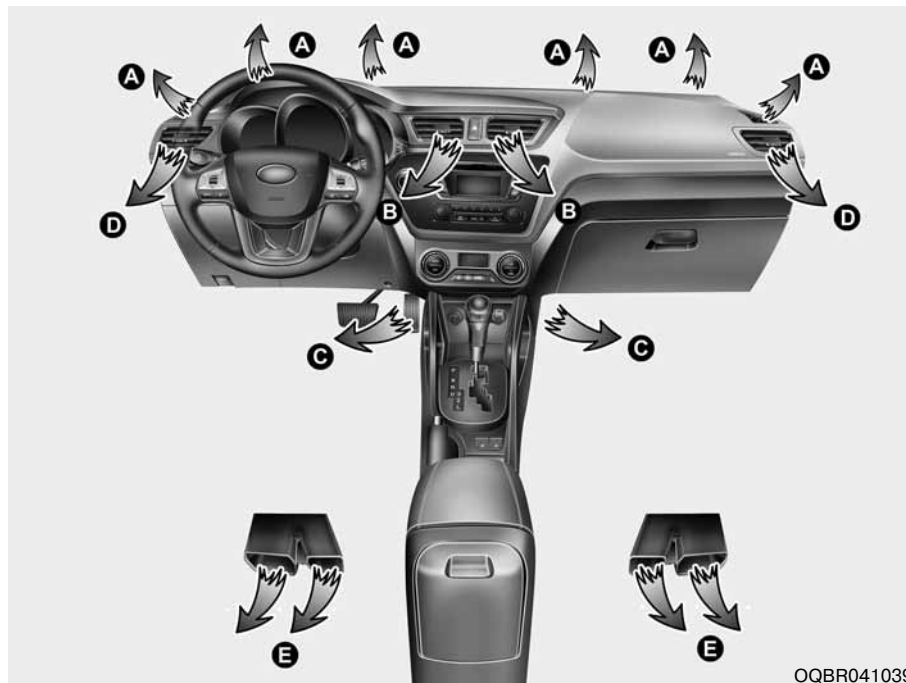

OQBR041039



OQBC041038

### **Выбор режима распределения воздуха**

Ручка выбора режима распределения воздуха предназначена для управления потоком воздуха в системе вентиляции.

Можно направить поток воздуха на пол, к воздушным дефлекторам панели приборов или на ветровое стекло. Предусмотрено пять режимов распределения воздуха с соответствующим символьным обозначением: к верхней части тела, двухуровневый, к ногам, к ногам и ветровому стеклу, обогрев ветрового стекла.



**Подача воздуха к верхней части тела - дефлекторы (B, D)**

Поток воздуха направляется на верхнюю часть тела и в лицо человека. Кроме того, возможна настройка положения каждого дефлектора для направления потока подаваемого через него воздуха.



**Подача воздуха к верхней части тела и ногам - дефлекторы (B, D, C, E)**

Поток воздуха направляется в лицо человека и в нижнюю часть салона.



**Подача воздуха к ногам - дефлекторы (C, A, D, E)**

Основная часть воздуха направляется в нижнюю часть салона, а незначительное его количество подается на ветровое стекло и к боковым дефлекторам для предотвращения обмерзания стекол дверей.



**Подача воздуха к ногам и на ветровое стекло - дефлекторы (A, C, D, E)**

Основная часть воздуха направляется в нижнюю часть салона и на ветровое стекло, а незначительное его количество подается к боковым дефлекторам для предотвращения обмерзания стекол дверей.



**Подача воздуха на ветровое стекло - дефлекторы (A, D)**

Основная часть воздуха направляется на ветровое стекло, а незначительное его количество подается к боковым дефлекторам для предотвращения обмерзания стекол дверей.



OQBR041040

#### Дефлекторы панели приборов

При необходимости можно отрегулировать направление подачи воздуха через дефлекторы панели приборов при помощи рычажка, как это показано на рисунке.

- Закрытие вентиляционных дефлекторов осуществляется перемещением рычага управления в направлении, указанном стрелкой на рычаге (⊗).
- Направление подачи воздуха можно регулировать перемещением рычага управления дефлектором в требуемом направлении.



OQBC041041

#### Управление температурным режимом

Ручка регулятора температуры позволяет настраивать температуру воздуха, подаваемого через систему вентиляции. Для изменения температуры воздуха в салоне автомобиля поверните ручку вправо для повышения температуры и влево для ее понижения.

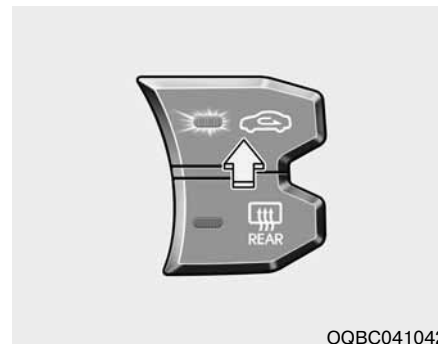

OQBC041042

#### Переключатель режима забора воздуха

Этот переключатель используется для выбора одного из двух режимов забора воздуха: забор внешнего (свежего) воздуха или рециркуляция. Для изменения режима забора воздуха нажмите кнопку.

### Рециркуляция воздуха



При выбранном режиме рециркуляции воздух в систему отопления и вентиляции поступает из салона; где нагревается или охлаждается в зависимости от выбранного режима работы системы.



### Забор внешнего (свежего) воздуха

При выбранном режиме забора свежего воздуха в систему отопления и вентиляции поступает наружный воздух, где нагревается или охлаждается в зависимости от выбранного режима работы системы.

### \* К СВЕДЕНИЮ

Длительная работа системы отопления в режиме рециркуляции (без включенного кондиционера) приводит к запотеванию ветрового и боковых стекол автомобиля, а также ухудшению качества воздуха в салоне автомобиля.

Кроме того, при продолжительной работе системы кондиционирования в режиме рециркуляции уровень влажности воздуха в салоне автомобиля существенно снижается.

### ОСТОРОЖНО

- Продолжительная работа системы управления микроклиматом в режиме рециркуляции может привести к повышению влажности воздуха в салоне, что вызовет запотевание стекол и ухудшение обзорности.
- Нельзя спать в автомобиле при включенной системе кондиционирования или обогрева. Это может привести к причинению серьезного вреда здоровью или гибели людей в результате падения содержания кислорода в воздухе и/или понижения температуры тела.
- Продолжительная работа системы управления микроклиматом в режиме рециркуляции может привести к возникновению у водителя дремоты или сонливости и к потере управления. Устанавливайте переключатель режима забора воздуха в положение забора наружного (свежего) воздуха во время движения так часто, насколько это возможно.



OQBC041038

### **Настройка частоты вращения вентилятора**

Для работы вентилятора ключ в замке зажигания должен находиться в положении ON.

Ручка управления частотой вращения вентилятора позволяет регулировать расход воздуха, подаваемого через систему вентиляции. Для изменения частоты вращения вентилятора поверните ручку вправо для увеличения частоты вращения и влево для ее уменьшения.

При установке ручки настройки частоты вращения вентилятора в положение "0" происходит отключение вентилятора.



OQBC041044

### **Кондиционер (A/C)**



Для включения кондиционера нажмите кнопку A/C (при этом загорится расположенный в ней индикатор). Повторное нажатие на эту кнопку приводит к выключению кондиционера.

## **Работа системы**

### **Вентиляция**

1. Установите ручку выбора режима распределения воздуха в положение .
2. Установите переключатель режима забора воздуха в положение забора наружного (свежего) воздуха.
3. Установите ручку регулятора температуры по своему усмотрению.
4. Настройте частоту вращения вентилятора по своему усмотрению.

### **Обогрев**

1. Установите ручку выбора режима распределения воздуха в положение .
2. Установите переключатель режима забора воздуха в положение забора наружного (свежего) воздуха.
3. Установите ручку регулятора температуры по своему усмотрению.
4. Настройте частоту вращения вентилятора по своему усмотрению.
5. При необходимости обогрева с понижением влажности воздуха включите кондиционер (при наличии).
  - При запотевании ветрового стекла установите ручку выбора режима распределения воздуха в положение  или .

### Советы по эксплуатации

- Для предотвращения попадания в салон пыли или неприятных запахов через систему вентиляции следует временно установить переключатель режима забора воздуха в положение рециркуляции. Обязательно верните регулятор в положение забора наружного воздуха, когда источник загрязнения окажется позади, чтобы в автомобиль поступал свежий воздух. Тем самым будет обеспечено сохранение внимательности водителя и удобных условий для его работы.
- Забор воздуха для системы отопления и кондиционирования осуществляется через решетку, расположенную непосредственно перед ветровым стеклом. Следите за тем, чтобы она не была закрыта листьями, снегом, льдом и прочими посторонними предметами.
- Для предотвращения запотевания ветрового стекла с внутренней стороны установите переключатель режимов забора воздуха в положение забора наружного воздуха, включите кондиционер, а ручку настройки частоты вращения вентилятора и ручку регулятора температуры можно установить по своему усмотрению.

### Кондиционер

Все кондиционеры, установленные на автомобилях KIA, заполнены хладагентом R-134a, который является безопасным для окружающей среды.

1. Запустите двигатель. Нажмите кнопку включения кондиционера.
  2. Установите ручку выбора режима распределения воздуха в положение .
  3. Установите переключатель режима забора воздуха в положение рециркуляции воздуха.
  4. Установите ручку управления частотой вращения вентилятора и ручку регулятора температуры таким образом, чтобы получить наиболее комфортные условия в салоне.
- Когда требуется максимальное охлаждение, установите ручку регулятора температуры в крайнее левое положение, а затем установите максимальную частоту вращения вентилятора.

### \* К СВЕДЕНИЮ

- При использовании кондиционера внимательно следите за указателем температуры охлаждающей жидкости двигателя при движении в гору или в плотном потоке транспорта в жаркую погоду. Работа кондиционера может привести к перегреву двигателя. Если указатель температуры охлаждающей жидкости вызывает перегрев двигателя, оставьте включенным вентилятор, но выключите кондиционер.
- При открытых окнах и высокой влажности окружающего воздуха работа кондиционера может привести к образованию капель влаги внутри автомобиля. Поскольку излишняя влага может привести к отказу электрооборудования, допускается работа кондиционера только при закрытых окнах.

## Советы по эксплуатации кондиционера

- Если автомобиль был оставлен на стоянке под прямыми солнечными лучами в жаркую погоду, откройте на короткое время окна автомобиля для выпуска горячего воздуха из салона.
- Чтобы уменьшить запотевание внутренней поверхности стекол в дождливую или влажную погоду, включите кондиционер для снижения влажности воздуха в салоне.
- Во время работы кондиционера возможно незначительное изменение частоты вращения коленчатого вала двигателя в зависимости от состояния компрессора кондиционера. Это нормальное явление.
- Включайте кондиционер один раз в месяц хотя бы на несколько минут для обеспечения максимальной производительности системы.
- При работе кондиционера можно заметить, как со стороны пассажира на землю капает (или даже льется) чистая вода. Это нормальное явление.
- Работа кондиционера в режиме рециркуляции обеспечивает максимальную интенсивность охлаждения, но продолжительная работа в таком режиме может привести к ухудшению качества воздуха в салоне.

- В процессе охлаждения возможно появление потока воздуха с водным конденсатом, что вызвано попаданием в систему влажного воздуха и высокой интенсивностью охлаждения. Это нормальное явление.
- При чрезмерном охлаждении салона разница между температурой окружающей среды и температурой подаваемого к ветровому стеклу воздуха может вызвать запотевание наружной поверхности ветрового стекла, что приведет к ухудшению обзора. В этом случае следует установить ручку выбора режима распределения воздуха в положение  и уменьшить частоту вращения вентилятора.

## Фильтр системы управления микроклиматом

Фильтр системы управления микроклиматом, расположенный за перчаточным ящиком, обеспечивает удаление пыли и других загрязняющих веществ из воздуха поступающего в автомобиль снаружи через систему обогрева и кондиционирования. По мере накопления в фильтре пыли и других загрязняющих веществ возможно уменьшение расхода



воздуха, поступающего из воздушных дефлекторов, в результате чего на внутренней поверхности ветрового стекла будет конденсироваться влага даже в том случае, если система работает в режиме забора наружного (свежего) воздуха. Если это произошло, следует выполнить проверку и очистку воздушного фильтра у авторизованного дилера компании KIA.

### \* К СВЕДЕНИЮ

- Производите очистку фильтра в соответствии с регламентом технического обслуживания.

Если автомобиль эксплуатируется в тяжелых условиях, например, на пыльных или неровных дорогах, требуются более частая проверка и очистка воздушного фильтра кондиционера.

- При неожиданном снижении расхода воздуха следует обратиться к авторизованному дилеру компании KIA для проверки и очистки воздушного фильтра.

### Проверка объема хладагента и компрессорного масла в кондиционере

При низком уровне хладагента производительность системы кондиционирования уменьшается. Избыточный уровень хладагента также негативно отражается на ее работе.

Поэтому при отклонении рабочих характеристик кондиционера от нормы обратитесь к авторизованному дилеру компании KIA для проверки системы.

### \* К СВЕДЕНИЮ

При обслуживании системы кондиционирования очень важным является использование масла и хладагента требуемого типа в необходимом количестве. В противном случае это может привести к повреждению компрессора и нарушению нормальной работе кондиционера.

### ОСТОРОЖНО

Обслуживание системы кондиционирования должно производиться авторизованным дилером компании KIA. Нарушение технологии обслуживания может привести к получению серьезных травм работником, производящим эти работы.



## АВТОМАТИЧЕСКАЯ СИСТЕМА УПРАВЛЕНИЯ МИКРОКЛИМАТОМ (ПРИ НАЛИЧИИ)



1. Кнопка включения автоматического режима
2. Кнопка выключения системы
3. Ручка регулятора температуры
4. Дисплей кондиционера
5. Кнопка включения кондиционера

6. Переключатель режимов забора воздуха
7. Ручка настройки частоты вращения вентилятора
8. Кнопка включения обогревателя ветрового стекла
9. Кнопка включения обогревателя заднего стекла
10. Кнопка выбора режима распределения воздуха

OQBR041111



OQBR041112

### Автоматическое управление обогревом и кондиционированием воздуха

Настройка автоматической системы управления микроклиматом осуществляется простой установкой необходимого значения температуры.

Система полностью автоматического управления температурой воздуха в салоне (FATC) работает следующим образом:

1. Нажмите кнопку AUTO (включение автоматического режима). Управление режимами распределения воздуха, частотой вращения вентилятора, режимом подачи воздуха и работой кондиционера будет осуществляться автоматически в соответствии с заданным значением температуры.

2. Установите ручку регулятора температуры в требуемое положение.

Если температура будет установлена на самое низкое значение (LO), кондиционер будет работать постоянно.

3. Для выключения автоматического режима работы нажмите одну из следующих кнопок:

- Кнопка выбора режима распределения воздуха.
- Кнопка включения обогревателя ветрового стекла.
- Регулятор частоты вращения вентилятора.

Управление выбранной функцией будет производиться вручную, а остальными функциями - автоматически.

Для удобства и повышения эффективности работы системы управления микроклиматом пользуйтесь кнопкой AUTO и устанавливайте температуру 23 °C (73 °F).

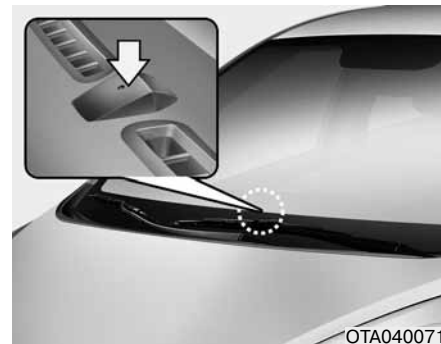

OTA040071

### \* К СВЕДЕНИЮ

Никогда не загромождайте чем-либо датчик, находящийся на приборной панели, в целях обеспечения более эффективного управления системой обогрева и кондиционирования.



## Ручное управление обогревом и кондиционированием воздуха

Управление обогревом и кондиционированием может осуществляться также и в ручном режиме путем нажатия любых кнопок, кроме кнопки AUTO. В таком случае система последовательно переключается в те режимы, которые выбраны в порядке переключения их кнопками.

При нажатии в автоматическом режиме любой кнопки, кроме кнопки AUTO, те функции, которые не были выбраны вручную, будут управляться автоматически.

1. Запустите двигатель.
2. Установите ручку выбора режима распределения воздуха по своему усмотрению.

Для повышения эффективности обогрева и охлаждения:

- Обогрев: 
- Охлаждение: 

3. Установите ручку регулятора температуры по своему усмотрению.
4. Установите переключатель режима забора воздуха в положение забора наружного (свежего) воздуха.
5. Настройте частоту вращения вентилятора по своему усмотрению.
6. При необходимости включите кондиционер.

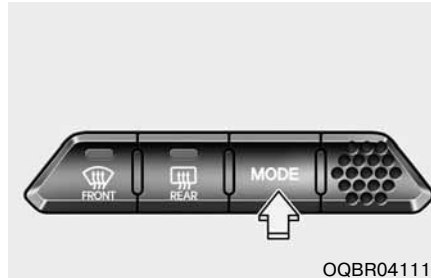

OQBR041116

Для возврата в автоматический режим управления нажмите кнопку AUTO.

### Выбор режима распределения воздуха

Кнопка выбора режима распределения воздуха предназначена для управления потоком воздуха в системе вентиляции.

Переключение режимов подачи воздуха в салон осуществляется в следующей последовательности:

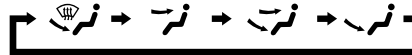

См. рисунок в разделе “Система управления микроклиматом с ручным управлением”.



### Подача воздуха к ногам и на ветровое стекло

Основная часть воздуха направляется в нижнюю часть салона и на ветровое стекло, а незначительное его количество подается к боковым дефлекторам для предотвращения обмерзания стекол дверей.



### Подача воздуха к верхней части тела

Поток воздуха направляется на верхнюю часть тела и в лицо человека. Кроме того, возможна настройка положения каждого дефлектора для направления потока подаваемого через него воздуха.



### Подача воздуха к верхней части тела и ногам

Поток воздуха направляется в лицо человека и в нижнюю часть салона.



### Подача воздуха к ногам

Основная часть воздуха направляется в нижнюю часть салона, а незначительное его количество подается на ветровое стекло и к боковым дефлекторам для предотвращения обмерзания стекол дверей.

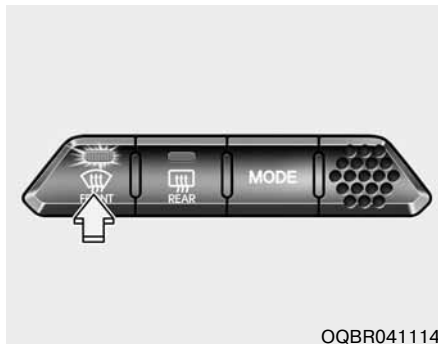

### Подача воздуха на ветровое стекло

Основная часть воздуха направляется на ветровое стекло, а незначительное его количество подается к боковым дефлекторам для предотвращения обмерзания стекол дверей.



### Дефлекторы панели приборов

При необходимости можно отрегулировать направление подачи воздуха через дефлекторы панели приборов при помощи рычажка, как это показано на рисунке.

- Закрытие вентиляционных дефлекторов осуществляется перемещением рычага управления в направлении, указанном стрелкой на рычаге.
- Направление подачи воздуха можно регулировать перемещением рычага управления дефлектором в требуемом направлении.



### Управление температурным режимом

Температура будет увеличена до максимума, если поворачивать ручку регулятора температуры до упора вправо.

Температура будет уменьшена до минимума, если поворачивать ручку регулятора температуры до упора влево.

При поворачивании ручки температура увеличивается или уменьшается с шагом 0,5 °C (1°F). Когда установлен самый низкий температурный режим, кондиционер будет работать постоянно.



OQBR041119

### **Переключатель режима забора воздуха**

Этот переключатель используется для выбора одного из двух режимов забора воздуха: забор внешнего (свежего) воздуха или рециркуляция. Для изменения режима забора воздуха нажмите кнопку.

### **Рециркуляция воздуха**



При выбранном режиме рециркуляции воздух в систему отопления и вентиляции поступает из салона, где нагревается или охлаждается в зависимости от выбранного режима работы системы.



### **Забор внешнего (свежего) воздуха**

При выбранном режиме забора свежего воздуха в систему отопления и вентиляции поступает наружный воздух, где нагревается или охлаждается в зависимости от выбранного режима работы системы.

### **\* К СВЕДЕНИЮ**

Длительная работа системы отопления в режиме рециркуляции (без включенного кондиционера) приводит к запотеванию ветрового и боковых стекол автомобиля, а также ухудшению качества воздуха в салоне автомобиля.

Кроме того, при продолжительной работе системы кондиционирования в режиме рециркуляции уровень влажности воздуха в салоне автомобиля существенно снижается.

### ОСТОРОЖНО

- Продолжительная работа системы управления микроклиматом в режиме рециркуляции может привести к повышению влажности воздуха в салоне, что вызовет запотевание стекол и ухудшение обзорности.
- Нельзя спать в автомобиле при включенной системе кондиционирования или обогрева. Это может привести к причинению серьезного вреда здоровью или к гибели людей в результате падения содержания кислорода в воздухе и/или понижения температуры тела.
- Продолжительная работа системы управления микроклиматом в режиме рециркуляции может привести к возникновению у водителя дремоты или сонливости и к потере управления. Устанавливайте переключатель режима забора воздуха в положение забора наружного (свежего) воздуха во время движения так часто, насколько это возможно.



OQBR041120

#### **Настройка частоты вращения вентилятора**

Настройка частоты вращения вентилятора на необходимую величину осуществляется поворотом соответствующей ручки.

Чем выше частота вращения вентилятора, тем больше подача воздуха.

Нажатие кнопки OFF приводит к выключению вентилятора.



OQBR041118

#### **Кондиционер**

Для включения кондиционера нажмите кнопку A/C (при этом загорится расположенный в ней индикатор).

Повторное нажатие на эту кнопку приводит к выключению кондиционера.

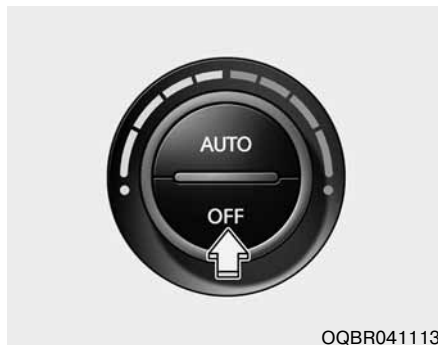

**Режим отключения**

Нажмите кнопку OFF для выключения системы автоматического управления микроклиматом. При этом сохраняется возможность управления кнопками выбора режимов распределения и забора воздуха, если ключ зажигания находится в положении ON.

## УСТРАНЕНИЕ ИНЕЯ И ЗАПОТЕВАНИЯ С ВЕТРОВОГО СТЕКЛА

### ОСТОРОЖНО -

#### Обогрев ветрового стекла

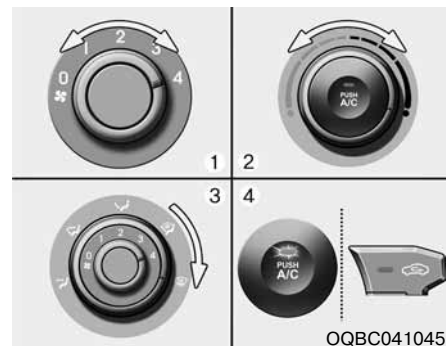

Не используйте режимы  или  во время охлаждения при высокой влажности наружного воздуха. Разница между температурой окружающей среды и температурой подаваемого к ветровому стеклу воздуха может вызвать запотевание наружной поверхности ветрового стекла, что приведет к ухудшению обзорности. В этом случае следует установить ручку/кнопку выбора режима распределения воздуха в положение  и уменьшить частоту вращения вентилятора.

- Для максимально эффективного удаления инея установите ручку регулятора температуры в крайнее правое положение (высокая температура), а затем выберите максимальную частоту вращения вентилятора.
- Если при устранении инея или запотевания со стекол необходимо обеспечить подачу воздуха в нижнюю часть салона, выберите режим подачи воздуха к ногам и на лобовое стекло.
- Перед началом движения полностью удалите снег и лед с ветрового стекла, заднего стекла, наружных зеркал заднего вида и со всех боковых стекол.
- Полностью удалите снег и лед с капота и с решетки воздухозаборника для повышения эффективности работы отопителя салона и обогревателя стекол, а также уменьшения вероятности запотевания внутренней стороны ветрового стекла.



### Система управления микроклиматом с ручным управлением

#### Для устранения запотевания внутренней стороны ветрового стекла

1. Установите частоту вращения вентилятора по своему усмотрению.
2. Выберите требуемое значение температуры.
3. Выберите режим распределения воздуха с помощью кнопок  и .
4. Произойдет автоматическое включение режима забора наружного (свежего) воздуха. Кроме того, при выборе режима распределения воздуха  кондиционер включится автоматически.



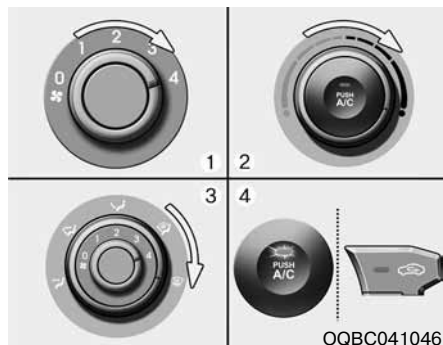

**Для устранения инея с внешней стороны ветрового стекла**

1. Установите максимальную частоту вращения вентилятора.
2. Установите максимальное значение температуры.
3. Выберите режим распределения воздуха  .
4. Произойдет автоматическое включение кондиционера (при его наличии) и переключение в режим забора наружного (свежего) воздуха.

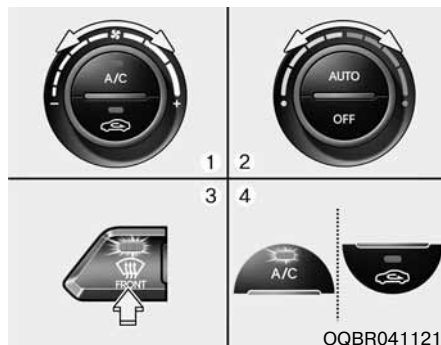

**Автоматическая система управления микроклиматом**

**Для устранения запотевания внутренней стороны ветрового стекла**

1. Установите частоту вращения вентилятора по своему усмотрению.
  2. Выберите требуемое значение температуры.
  3. Нажмите кнопку включения обогревателя ветрового стекла  .
  4. Произойдет автоматическое включение кондиционера в соответствии с измеренной температурой наружного воздуха и переключение в режим забора наружного (свежего) воздуха.
- Если автоматического включения кондиционера и режима подачи

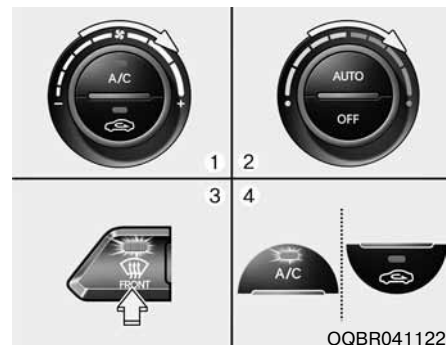

наружного (свежего) воздуха не произойдет, нажмите соответствующую кнопку. При выборе режима распределения воздуха  / произойдет автоматическое переключение скорости вентилятора с низкой на высокую.



**Для устранения инея с внешней стороны ветрового стекла**

1. Установите максимальную частоту вращения вентилятора (крайнее правое положение ручки управления).
2. Установите максимальное значение температуры (HI).
3. Нажмите кнопку включения обогревателя ветрового стекла  .
4. Произойдет автоматическое вклю-

чение кондиционера в соответствии с измеренной температурой наружного воздуха и переключению в режим забора наружного (свежего) воздуха.

При выборе режима распределения воздуха  произойдет автоматическое переключение скорости вентилятора с низкой на высокую.

### Алгоритм работы системы устранения запотевания

Для уменьшения вероятности запотевания ветрового стекла с внутренней стороны осуществляется автоматическое управление режимом забора воздуха и работой кондиционера в соответствии с заданными условиями, такими как режимы распределения воздуха  или .

Для отмены алгоритма работы системы устранения запотевания или для его возврата к исходным установкам, выполните следующие действия.

### Система управления микроклиматом с ручным управлением

1. Поверните ключ зажигания в положение OFF.
2. Выберите режим подачи воздуха к ветровому стеклу .

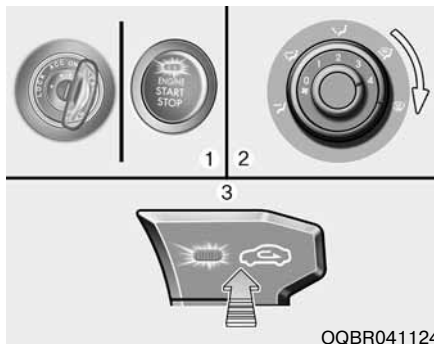

3. Нажмите кнопку переключения режимов забора воздуха не менее 5 раз в течение 3 секунд.

Индикатор в кнопке переключателя режима забора воздуха мигнет 3 раза с интервалом 0,5 секунды. Это указывает на отмену алгоритма работы системы устранения запотевания или ее возврат в ранее запрограммированное состояние.

При разрядке или отключении аккумуляторной батареи произойдет возврат алгоритма работы системы устранения запотевания к исходным установкам.

### Автоматическая система управления микроклиматом

1. Поверните ключ зажигания в поло-

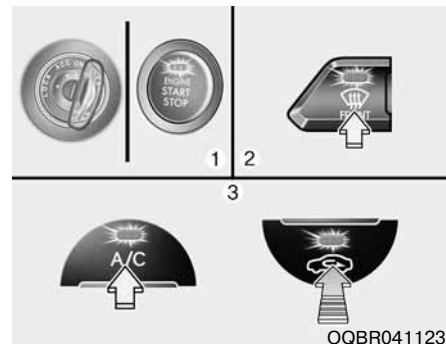

- жение OFF.
2. Нажмите кнопку включения обогревателя ветрового стекла .
3. Удерживая кнопку включения кондиционера (A/C) нажатой, нажмите кнопку переключения режима подачи воздуха не менее 5 раз в течение 3 секунд.

Дисплей кондиционера мигнет 3 раза с интервалом 0,5 секунды. Это указывает на отмену алгоритма работы системы устранения запотевания или ее возврат в ранее запрограммированное состояние.

При разрядке или отключении аккумуляторной батареи произойдет возврат алгоритма работы системы устранения запотевания к исходным установкам.

## ВЕЩЕВЫЕ ОТСЕКИ

Эти отсеки могут использоваться для хранения мелких предметов, необходимых водителю или пассажирам.

### ВНИМАНИЕ

- Во избежание возможной кражи не оставляйте ценные предметы в вещевых отсеках.
- Всегда держите крышки вещевых отсеков закрытыми во время движения автомобиля. Не пытайтесь поместить в вещевой отсек излишнее количество предметов, которое сделает невозможным надежное закрытие его крышки.

### ОСТОРОЖНО -

#### Огнеопасные материалы

Не храните зажигалки, баллоны с газом или другие огнеопасные/ взрывоопасные предметы в автомобиле. Они могут загореться и/или взорваться при длительном воздействии на автомобиль высокой температуры.



OQBC041047

### Перчаточный ящик

Чтобы открыть перчаточный ящик, потяните рычаг, и перчаточный ящик откроется автоматически. Закройте перчаточный ящик после использования.

### ОСТОРОЖНО

Для уменьшения риска травмирования при дорожно-транспортном происшествии или внезапной остановке автомобиля всегда держите перчаточный ящик закрытым во время движения автомобиля.

### ВНИМАНИЕ

Не храните продукты в перчаточном ящике.

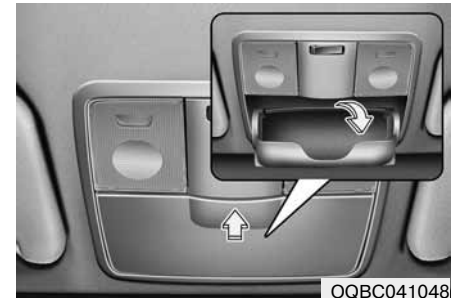

OQBC041048

### Отделение для солнцезащитных очков

Чтобы открыть отделение для солнцезащитных очков, нажмите на

### ОСТОРОЖНО

- Не размещайте внутри отделения для солнцезащитных очков посторонние предметы. Подобные вещи могут выпасть из него в момент резкой остановки автомобиля или при дорожно-транспортном происшествии, став возможной причиной травмирования пассажиров, находящихся в автомобиле.
- Не открывайте отделение для солнцезащитных очков во время движения автомобиля. Открытое отделение для солнцезащитных очков может закрыть обзор через внутреннее зеркало заднего вида.



его крышку, и оно медленно откроется. Положите солнцезащитные очки в крышку отделения так, чтобы их стекла были обращены наружу. Нажмите на крышку для закрытия отсека.

### ЭЛЕМЕНТЫ ВНУТРЕННЕГО ОСНАЩЕНИЯ

#### Прикуриватель (при наличии)

Для работы прикуривателя ключ в замке зажигания должен находиться в положении ACC или ON.

Для использования прикуривателя нажмите на него, чтобы он вошел в свое гнездо до упора. После нагрева его элемента прикуриватель вернется в положение «готовности».

При необходимости замены прику-

ривателя используйте только оригинальные запасные части компании KIA или одобренные аналоги.

#### ОСТОРОЖНО

- Не удерживайте прикуриватель в нажатом положении после того, как он нагреется, т.к. это может привести к его перегреву.
- Если прикуриватель не вернется в исходное положение в течение 30 секунд, извлеките его вручную во избежание перегрева.

#### ВНИМАНИЕ

*Вставлять в гнездо прикуривателя можно только оригинальный прикуриватель производства компании KIA. Использование гнезда для подключения вспомогательных устройств (например, электробритвы, ручного пылесоса или кофеварки) может привести к его повреждению или вызвать неисправность электрической системы.*

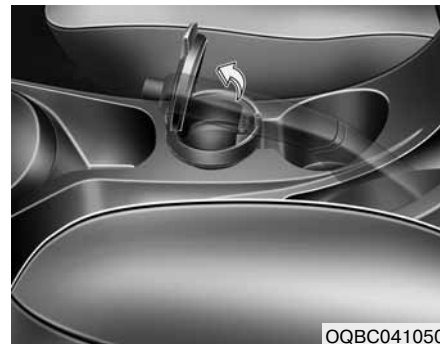

#### Пепельница (при наличии)

Чтобы воспользоваться пепельницей, откройте крышку.

Чтобы очистить или вытряхнуть пепельницу, извлеките ее из гнезда.

Используйте пепельницу, установив ее в держатель для стаканов.

#### ОСТОРОЖНО -

##### Использование пепельницы

- Не используйте пепельницу автомобиля для сбора мусора.
- Если поместить в пепельницу, в которой находятся другие горючие материалы, зажженную сигарету или спичку, это может привести к пожару.

## Держатели для стаканов

В держателях для стаканов можно размещать стаканы или небольшие банки с напитками.

### ОСТОРОЖНО - Горячие жидкости

- Не устанавливайте открытые стаканы с горячими жидкостями в держатель для стаканов во время движения автомобиля. Пролитая горячая жидкость может вызвать ожоги. Получение таких ожогов водителем может привести к потере управления автомобилем.
- Для уменьшения риска получения травм в случае неожиданной остановки или столкновения не размещайте открытые или незакрепленные бутылки, стаканы, банки и т. п. в держателе для стаканов во время движения автомобиля.

### ОСТОРОЖНО

Держите банки и бутылки вдали от прямых солнечных лучей и не оставляйте их в нагретом автомобиле. Под воздействием высокой температуры они могут лопнуть.

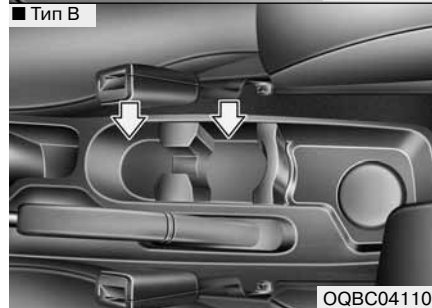
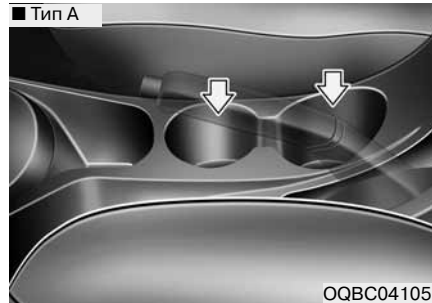

### ВНИМАНИЕ

*Соблюдайте осторожность и не проливайте напитки в держатель для стакана. Это может нарушить его работу.*

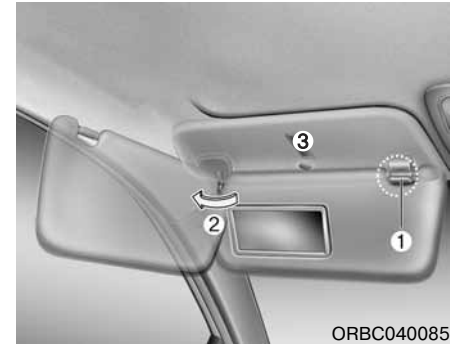

### Солнцезащитный козырек

Используйте солнцезащитный козырек для защиты от прямого солнечного света, проникающего через ветровое или боковое стекло.

Для использования солнцезащитного козырька потяните его вниз.

Для защиты от света, проникающего через боковое стекло, потяните солнцезащитный козырек вниз, выведите его из держателя (1) и поверните в сторону (2).

Чтобы воспользоваться зеркалом, потяните солнцезащитный козырек вниз.

### ОСТОРОЖНО

**Для вашей безопасности не загромождайте обзор, используя солнцезащитный козырек.**



OQBR04.1052

Держатель билетов (3) предназначен для хранения билетов или талонов (например, за оплату проезда через платный мост или дорогу).

Не используйте держатель билетов для хранения магнитных карт (например, кредитных карточек), т.к. это может привести к их повреждению.

### Электрическая розетка

Электрическая розетка служит для питания мобильных телефонов или других устройств, предназначенных для работы от электрической системы автомобиля. Эти приборы должны потреблять ток силой не более 10 А при работающем двигателе.

### ВНИМАНИЕ

- *Пользуйтесь электрической розеткой только во время работы двигателя и отключайте от нее все электрические приборы после окончания их использования. Использование розетки для питания вспомогательных приборов в течение длительного времени при неработающем двигателе может привести к разрядке аккумуляторной батареи.*
- *Допускается использование только электроприборов, рассчитанных на напряжение 12 В и потребляющих ток силой не более 10 А.*
- *При использовании электрической розетки следует установить минимальный режим работы системы кондиционирования или обогрева.*
- *Закрывайте крышку, если розетка не используется.*
- *Некоторые электронные приборы могут служить источниками помех при их включении в электрическую розетку автомобиля. Они могут быть причиной повышенного шума при работе аудиосистемы и ненормальной работы других электронных систем или приборов, используемых в автомобиле.*

### ОСТОРОЖНО

Не вставляйте пальцы и посторонние предметы (булавки и т. д.) в розетку и не касайтесь ее мокрыми руками. Вы можете получить удар электрическим током.



OUN026348

### Крючки для одежды

Чтобы воспользоваться крючком для одежды, потяните вниз его верхнюю часть.

#### **ВНИМАНИЕ**

*Не вешайте на крючок тяжелую одежду, поскольку это может привести к его повреждению.*

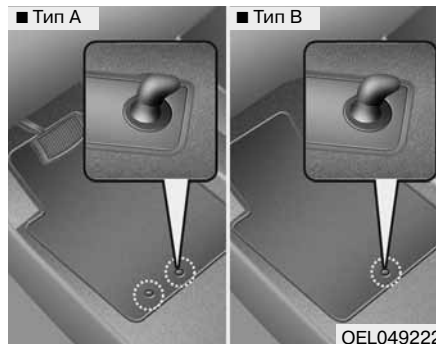

### Фиксатор(ы) напольных ковриков

При использовании напольного коврика на напольном покрытии под передним сиденьем убедитесь, что он закреплен в автомобиле с помощью фиксатора(ов) для напольных ковриков. Это позволит предотвратить соскальзывание коврика вперед.

#### **⚠ ОСТОРОЖНО**

При установке в автомобиль ЛЮБОГО напольного коврика необходимо обратить внимание на следующее.

- Перед поездкой убедитесь в том, что напольные коврики надежно прикреплены к предусмотренным в автомобиле креплениям для напольных ковриков.
- Не используйте ЛЮБОЙ напольный коврик, который не может быть надежно прикреплен к этим креплениям.
- Не накладывайте напольные коврики друг на друга (например, всепогодный резиновый коврик на коврик с ковровым покрытием). В каждой позиции должен быть установлен только один напольный коврик.

**ВАЖНО** - В автомобиле на стороне водителя имеются крепления, предназначенные для надежной фиксации напольного коврика. Во избежание нарушения работы педали компания KIA рекомендует устанавливать только напольный коврик производства KIA, предназначенный для использования в данном автомобиле.

## АУДИОСИСТЕМА

### \* К СВЕДЕНИЮ

В случае установки непредусмотренных конструкцией газоразрядных фар аудиосистема и электронные приборы автомобиля могут работать со сбоями.

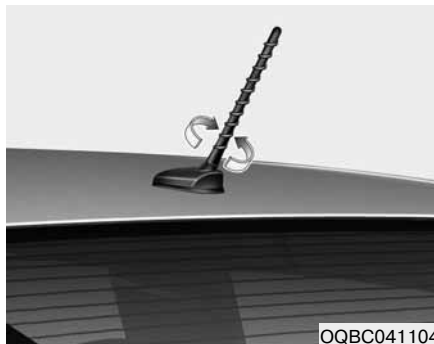

### Антенна

#### Антенна на крыше

Внешняя антенна автомобиля предназначена для приема радиосигналов в AM- и FM-диапазонах. Данная антенна выполнена съемной. Для снятия поверните ее против часовой стрелки. Для установки поверните ее по часовой стрелке.

### ⚠ ВНИМАНИЕ

- *Перед въездом в места с ограниченной высотой или на автоматическую мойку снимите антенну, вращая ее против часовой стрелки. В противном случае антенна может быть повреждена.*
- *Для обеспечения надлежащего качества приема сигнала при повторной установке антенны ее необходимо надежно затянуть.*





### Дистанционное управление аудиосистемой (при наличии)

Дистанционное управление аудиосистемой производится с помощью кнопок на рулевом колесе.

#### **⚠ ВНИМАНИЕ**

**Не нажимайте одновременно сразу несколько кнопок дистанционного управления аудиосистемой.**

### **VOLUME (ГРОМКОСТЬ) (+ / -) (1)**

- Нажмите кнопку (+) для увеличения уровня громкости.
- Нажмите кнопку (-) для уменьшения уровня громкости.

### **MUTE (ОТКЛЮЧЕНИЕ ЗВУКА) (🔇) (2) (при наличии)**

- Нажмите кнопку MUTE для отключения звука.
- Нажмите кнопку MUTE для отключения микрофона во время телефонного звонка.

Более подробное описание кнопок управления аудиосистемой приведено на последующих страницах данного раздела.

### **SEEK/PRESET ((ПОИСК/УСТАНОВКА) (^ / \) (3)**

В зависимости от режима аудиосистемы переключатель SEEK/PRESET выполняет различные функции. Для включения следующих функций необходимо удерживать кнопку SEEK/PRESET нажатой в течение 0,8 секунды или более.

### **📞 Кнопка (4)**

Прием и переадресация вызовов.

### **Кнопка 📞 (5)**

Завершение вызова или отмена функций.

### **Кнопка 🗣 (6)**

Включение функции распознавания голоса.



OQBR041054

### Порты подключения устройств Auh, USB и iPod (при наличии)

Если автомобиль оборудован портом Auh (дополнительное оборудование) и/или портом USB (универсальная последовательная шина), или портом iPod, можно использовать порт Auh для подключения аудиоустройств, а порты USB и iPod для подключения USB-устройств и плеера iPod соответственно.

### \* К СВЕДЕНИЮ

При подключении портативных аудиоустройств к электрической розетке во время воспроизведения возможно возникновение шумов. В этом случае используйте источник питания портативного аудиоустройства.

\* iPod® является зарегистрированным товарным знаком Apple Inc.

### Прием радиосигналов FM-диапазона

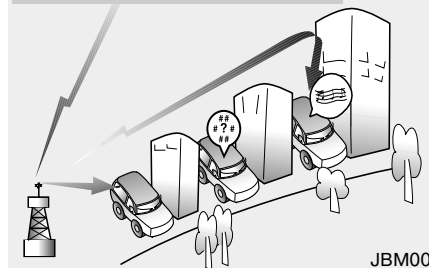

JBM001

### Принцип работы автомобильного радиоприемника

Источниками радиосигналов AM(MW,LW)- и FM-диапазонов являются радиопередатчики, расположенные по всему городу. Сигналы от них поступают на радиоантенну автомобиля. Этот радиосигнал принимается радиоприемником и передается на динамики автомобильной аудиосистемы.

Если принимаемый радиосигнал достаточно сильный, современная конструкция автомобильной аудиосистемы обеспечивает максимальное возможное качество его воспроизведения. Однако в некоторых

### Прием радиосигналов AM(MW, LW)-диапазона

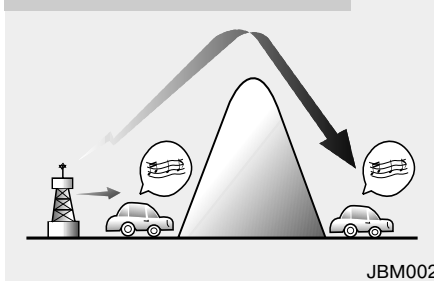

случаях принимаемый сигнал может не иметь достаточной силы и может сопровождаться помехами. Причиной этого могут быть такие факторы, как удаленность от радиостанции, наличие вблизи от автомобиля других радиостанций высокой мощности, зданий, мостов или других сооружений большого размера.

Сигналы AM (MW, LW)-диапазона могут приниматься на большем удалении от радиостанции, чем сигналы FM-диапазона. Это возможно за счет более низкой частоты радиоволн AM(MW, LW)-диапазона. Эти радиосигналы с большой длиной волны и низкой частотой распространяются не по

прямой линии в атмосфере, а могут огибать земную поверхность. Кроме того, они огибают препятствующие их распространению объекты, что обеспечивает лучший прием сигнала.

### Радиостанция FM-диапазона



Высокая частота радиосигналов FM-диапазона не позволяет им огибать земную поверхность. Поэтому, как правило, мощность таких радиосигналов начинает падать даже на небольшом расстоянии от передающей радиостанции. Кроме того, на их распространение оказывают влияние здания, рельеф местности или другие препятствия. В результате в конкретных условиях приема радиосигнала может создаться впечатление о неисправности радиоприемника. Следующие условия приема являются достаточно распространенными и не свидетельствуют о наличии технической неисправности.

- Постепенное снижение уровня

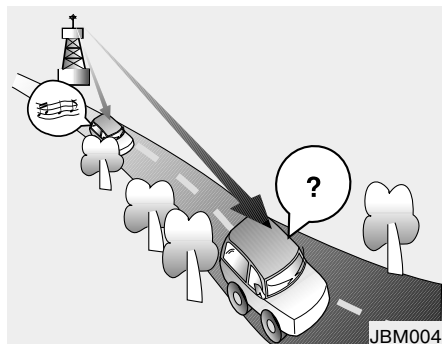

громкости: по мере удаления автомобиля от радиостанции мощность принимаемого сигнала падает и уровень громкости звука снижается. При возникновении такой ситуации желательно настроить приемник на другую радиостанцию.

- Дрожание сигнала/радиопомехи: низкая мощность принимаемого радиосигнала FM-диапазона или наличие препятствий большого размера между передающим устройством и автомобильным радиоприемником может создавать помехи для приема сигнала, вызывая тем самым его дрожание или шум от радиопомех. Снизить влияние этого явления можно

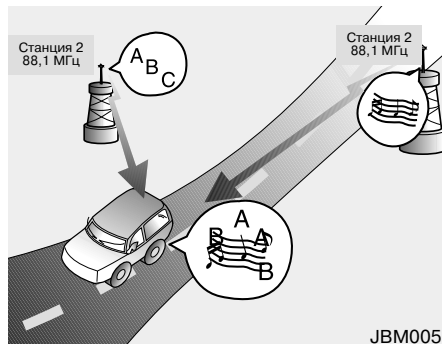

путем снижения уровня высоких частот в тембре сигнала до того момента, пока источник помех не исчезнет.

- Появление сигнала другой радиостанции: по мере ослабления сигнала FM-диапазона возможно его замещение более мощным сигналом другой радиостанции, работающей на близкой частоте. Это происходит потому, что конструкцией радиоприемника предусмотрен прием сигнала с самым высоким уровнем. При возникновении такой ситуации настройте приемник на радиостанцию с более мощным сигналом.
- Интерференция радиосигналов:

одновременный прием радиосигналов с нескольких направлений может вызвать искажение сигнала или его дрожание. Причина этого заключается в одновременном приеме прямого и отраженного радиосигнала одной станции, или радиосигналов двух станций, работающих на близких частотах. При возникновении такой ситуации настройте приемник на другую радиостанцию до улучшения условий радиоприема.

### **Использование мобильного телефона или рации**

Использование мобильного телефона внутри автомобиля может привести к появлению шумов в звуковом сигнале аудиоборудования. Это не свидетельствует о неисправности аудиосистемы. В подобной ситуации используйте мобильный телефон на максимально возможном удалении от автомобильной аудиосистемы.



### **ВНИМАНИЕ**

**При использовании внутри автомобиля приемопередающей системы (например, мобильного телефона или рации) необходимо оборудовать ее отдельной наружной антенной. Использование мобильного телефона или рации только с их внутренними антеннами может нарушить нормальную работу электрической системы автомобиля и оказать отрицательное влияние на безопасность управления автомобилем.**



### **ОСТОРОЖНО**

**Не пользуйтесь мобильным телефоном во время управления автомобилем. Для того, чтобы воспользоваться мобильным телефоном, остановите автомобиль в безопасном месте.**

### **Обращение с дисками**

- При слишком высокой температуре внутри автомобиля откройте окна для проветривания салона перед использованием автомобильной аудиосистемы.
- Копирование и использование файлов форматов MP3/WMA без разрешения является незаконным. Используйте компакт-диски, записанные только законным путем.
- Не применяйте для очистки компакт-дисков такие летучие жидкости, как бензол и растворители, обычные чистящие средства и распылители магнитных жидкостей для аналоговых дисков.
- Для предотвращения повреждения поверхности диска берите диск только за наружные края или края центрального отверстия и переносите его только таким образом.
- Производите очистку поверхности диска при помощи куска мягкой ткани перед его воспроизведением (вытирайте от центра к краям).
- Не допускайте повреждения поверхности диска и не прикрепляйте к ней липкую ленту или бумагу.
- Категорически не допускается

вставлять в CD-плеер любые другие предметы, кроме компакт-дисков (не вставляйте более одного компакт-диска одновременно).

- Убирайте компакт-диски в коробки после использования для их защиты от царапин или попадания грязи.
- В зависимости от типа компакт-диска (CD-R/CD-RW) некоторые компакт-диски (отдельных производителей или с записями, сделанными определенным образом) могут не работать нормально. В таких случаях продолжение их использования может привести к отказу автомобильной аудиосистемы.

### **\* К СВЕДЕНИЮ - Воспроизведение несовместимых компакт- дисков, защищенных от копирования**

- Некоторые защищенные от копирования компакт-диски, которые не соответствуют международным стандартам записи (Red Book), могут не воспроизводиться данной автомобильной аудиосистемой. Обратите внимание, что если при попытке воспроизвести защищенные от копирования компакт-диски в работе вашего CD-плеера появляются сбои, причиной этого может быть плохое качество компакт-диска, а не CD-плеера.
- Если несовместимый компакт-диск не извлекается из CD-плеера, удерживайте кнопку “EJECT” (“ИЗВЛЕЧЕНИЕ”) нажатой дольше обычного.

■ Проигрыватель компакт-дисков:  
AM110DYEE / AM100DYEE



\*Отсутствие логотипа  **Bluetooth** указывает на то, что функция Bluetooth® не поддерживается.

QBr\_AM110DYEE



## Пользование радиоприемником

### 1. **FM** Кнопка

При нажатии кнопки **FM** выбирается режим FM. Ниже приведена последовательность переключения диапазонов от FM1 к FMA.

• FM/AM : FM1→FM2→FMA→FM1...

### 2. **AM** Кнопка

При нажатии кнопки **AM** выбирается режим AM. Ниже приведена последовательность переключения диапазонов от AM к AMA.

• AM : AM→AMA→AM...

### 3. **SEEK** Кнопка

- Если нажата кнопка **SEEK TRACK** (ПОИСК ВНИЗ), происходит автоматическая настройка на следующую радиостанцию с более низкой частотой.
- Если нажата кнопка **SEEK TRACK** (ПОИСК ВВЕРХ), происходит автоматическая настройка на следующую радиостанцию с более высокой частотой.

### 4. **SCAN** Кнопка

- Если нажать кнопку, то происходит автоматический поиск радиостанций в направлении вверх.
- Функция SCAN позволяет за 5 секунд последовательно пройти по всем станциям, начиная с первой.
- Если нажать кнопку **SCAN** еще раз, то сканирование прекратится и можно слушать выбранный в данный момент канал.

### 5. **Кнопка и Ручка**

- Включает и выключает аудиосистему, когда ключ в замке зажигания

находится в положении ACC или ON.

- Если вращать ручку по часовой стрелке или против часовой стрелки, громкость увеличивается или уменьшается.
- В зависимости от модели, если ключ зажигания не находится в положении ACC или ON, через 10 секунд после включения на ЖК-дисплее появляется предупреждение “Разрядка аккумуляторной батареи” и происходит автоматическое выключение аудиосистемы через час работы.



### 6. Кнопки предварительной настройки PRESET

- Если нажимать кнопки **1** ~ **6** менее 0,8 секунды, будет выбрана сохраненная за каждой кнопкой радиостанция.
- Если нажимать кнопки **1** ~ **6** более 0,8 секунды, текущая радиостанция будет сохранена за соответствующей кнопкой (сопровождается звуковым сигналом).





## 7. TA Кнопка

Кнопкой TA (Объявления о ситуации на дорогах) в режимах FM-диапазона, CD и AUX включается и выключается прием каналов TA системы RDS.

## 8. DARK Кнопка

Нажатием кнопки **DARK** включается или выключается ЖК-дисплей и фоновая подсветка.



## 9. Кнопка AST (кнопка автоматического сохранения)

При нажатии кнопки происходит автоматический выбор и сохранение каналов с высоким уровнем приема для кнопок предварительной настройки PRESET **1** ~ **6**, а также проигрывается канал, сохраненный для кнопки PRESET1. Если ни один канал не сохранен после AST, проигрывается предыдущий канал.

- В некоторых моделях выполняется сохранение только в Память предварительных настроек (1)~(6) диапазона FMA или AMA.

## 10. PTY Кнопка

- Передвигайте кнопку **PTY FOLDER** во время поиска PTY в режиме вещания программ RDS.
- Передвигайте **PTY FOLDER** время поиска PTY в режиме вещания программ RDS.

## 11. SETUP Кнопка

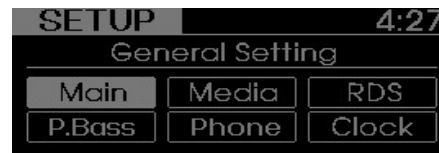

Нажмите эту кнопку, чтобы перейти в режим SETUP (НАСТРОЙКА). Если не выполнить каких-либо действий в течение 8 секунд, произойдет возврат в предыдущий режим.

### ■ AM110DYEE

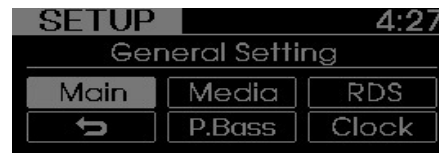

### ■ AM100DYEE



В режиме “SETUP” (“НАСТРОЙКА”) вращайте ручку , чтобы переместить курсор между пунктами, и нажимайте кнопку , чтобы выбрать нужный пункт.

### • ГЛАВНЫЙ

Выберите этот пункт, чтобы войти в режим Scroll и SDVC.



### • SCROLL (ПРОКРУТКА)

Выбор способа отображения длинных имен файлов: непрерывно (On) или только один раз (Off).



• SDVC (Изменение громкости в зависимости от скорости автомобиля)  
Выбор этого пункта позволяет включить (On) или выключить (Off)

функцию SDVC. При включенной функции уровень громкости будет регулироваться автоматически, в зависимости от скорости автомобиля.



### • MEDIA (МЕДИА)



Выберите стандартное отображение информации о проигрывании формата MP3. Можно выбрать режимы “Folder/File” (“Папка/Файл”) или “Artist/Title” (“Артист/Название”).

### • RDS (при наличии)

Меню RDS последовательно включает меню News/AF/Region/TA Vol.



• NEWS (Новости) (меню NEWS отображается через меню RDS)

Выбор этого пункта позволяет включить (ON) или выключить (OFF) автоматический прием новостей.



• AF(Альтернативная частота) (меню AF отображается через меню RDS)

Выбор этого пункта позволяет включить (ON) или выключить (OFF) функцию использования альтернативной частоты.



• TA VOL (Громкость TA) (меню TA VOL отображается через меню RDS)  
Отрегулируйте уровень громкости TA (Объявления о ситуации на дорогах) в соответствии с нормальным уровнем громкости звука.



• REGION (Регион) (меню REGION отображается через меню RDS)  
Определение использования (ON) или неиспользования (OFF) кода региона после перехода функции автоподстройки частоты. При выборе AUTO (АВТОМАТИЧЕСКИ) условие переключения звуковой частоты определяется автоматически, по состоянию приема.



• CLOCK (ЧАСЫ)  
Выберите этот пункт, Чтобы войти в режим настройки Часов (12/24Hr., Авто, ВРЕМЯ)



• 12/24 Hr.  
Выберите кнопку “12/24 Hr.” (12/24 ч) для входа в меню формата отображения времени.



• Auto  
Выберите кнопку “Auto” (Авто) для входа в меню автоматического времени RDS информации.



• Time  
Выберите кнопку “Time” (Время) для входа в меню настройки времени. Установите час и нажмите кнопку **ENTER**, чтобы ввести его. Установите минуты и нажмите кнопку **ENTER**, чтобы закончить настройку и выйти из режима настройки часов. Если нажать кнопку **SETUP** при выключенном питании, пользователь сможет сразу же настраивать время на экране.



• PHONE (если доступен)  
Выберите пункт PHONE (Телефон) для входа в режим настройки BLUETOOTH. Для получения дополнительной информации см. раздел “УПРАВЛЕНИЕ ТЕЛЕФОНОМ С ФУНКЦИЕЙ BLUETOOTH”.

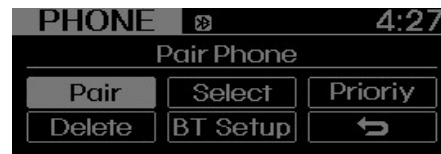

### • P.BASS (PowerBass)

Эта функция создает виртуальные звуковые эффекты и позволяет настраивать уровень низких частот.

Off (Выкл.) → Low (Низкий) → Mid (Средний) → High (Высокий) → Off (Выкл.)...

\* Режим AM не поддерживается.

\* Модель CD-чейнджера не поддерживается.



### 12. Ручка и

Вращайте ручку по часовой стрелке или против часовой стрелки, чтобы увеличить или уменьшить текущую частоту.

Нажатие на кнопку изменяет режимы: BASS (НИЗКИЕ), MIDDLE (СРЕДНИЕ), TREBLE (ВЫСОКИЕ), FADER (АКУСТИЧЕСКИЙ БАЛАНС) и BALANCE TUNE (РЕГУЛИРОВКА БАЛАНСА). Выбранный режим отображается на дисплее. После выбора режима вращайте ручку регулировки громкости звука по часовой стрелке или против часовой стрелки.

• BASS (Регулировка тембра в области низких частот)

Для усиления сигналов низких частот вращайте ручку по часовой стрелке, для ослабления сигналов низких частот вращайте ручку против часовой стрелки.

• MIDDLE (Регулировка тембра в области средних частот)

Для усиления сигналов средних частот вращайте ручку по часовой стрелке, для ослабления сигналов средних частот вращайте ручку против часовой стрелки.

• TREBLE (Регулировка тембра в области высоких частот)

Для усиления сигналов высоких частот вращайте ручку по часовой стрелке, для ослабления сигналов высоких частот вращайте ручку против часовой стрелки.

• FADER (Регулировка акустического баланса)

При повороте ручки по часовой стрелке звук заднего динамика будет усиливаться (звук переднего динамика будет ослабевать). При повороте ручки против часовой стрелки звук переднего динамика будет усиливаться (звук заднего динамика будет ослабевать).

• BALANCE (Регулировка стереобаланса)

При повороте ручки по часовой стрелке звук правого динамика будет усиливаться (звук левого динамика будет ослабевать). При повороте ручки против часовой стрелки звук левого динамика будет усиливаться (звук правого динамика будет ослабевать).



## Пользование проигрывателем компакт-дисков

### 1. Кнопка **CD/AUX** (CD)

Если компакт-диск загружен, нажатием этой кнопки включается режим CD-плеера. Если компакт-диск отсутствует, на 3 секунды появляется сообщение “No Media” (“Нет диска”) и экран возвращается в предыдущий режим.

### 2. Кнопка **3** (RANDOM) (Случайное воспроизведение)

Нажмите эту кнопку менее чем на 0,8 секунды для активации режима ‘RDM’, и более чем на 0,8 секунды для

активации режима ‘ALL RDM’.

- RDM : Файлы/композиции в текущей папке/на текущем диске проигрываются в случайной последовательности.
- ALL RDM (Только MP3/WMA) : Все файлы на текущем диске проигрываются в случайной последовательности.

### 3. Кнопка **4** (REPEAT) (Повтор)

Нажмите эту кнопку менее чем на 0,8 секунды для активации режима ‘RPT’, и более чем на 0,8 секунды для активации режима ‘FLD RPT’.

- RPT : Повторное воспроизведение текущего файла/композиции.
- FLD RPT (Только MP3/WMA) : Повторное воспроизведение всех файлов в папке.

### 4. Кнопка **TRACK**

- Нажмите кнопку **SEEK TRACK** (с символом стрелки вниз) менее чем на 0,8 секунды для воспроизведения текущей композиции с начала.
- Нажмите кнопку **SEEK TRACK** (с символом стрелки вверх) менее чем на 0,8 секунды и повторно нажмите ее в течение 1

секунды для воспроизведения предыдущей композиции.

- Нажмите кнопку **SEEK TRACK** (с символом стрелки вниз) на 0,8 секунды или дольше для запуска высокоскоростного воспроизведения (поиска) текущей композиции в обратном направлении.
- Нажмите кнопку **SEEK TRACK** (с символом стрелки вверх) менее чем на 0,8 секунды для воспроизведения следующей композиции.
- Нажмите кнопку **SEEK TRACK** (с символом стрелки вверх) на 0,8 секунды или дольше для запуска высокоскоростного воспроизведения (поиска) текущей композиции в направлении вперед.

## 5. **SCAN** Кнопка

При нажатии кнопки выполняется воспроизведение всех композиций, имеющихся на компакт-диске, по 10 секунд для каждой композиции. Чтобы выйти из режима сканирования, нажмите эту кнопку повторно.



## 6. **INFO** Кнопка

При нажатии кнопки на дисплее отображается информация о текущей композиции.

- Звуковой компакт-диск: название диска/исполнитель, название дорожки/исполнитель, всего дорожек.
- Компакт-диск MP3: имя файла, исполнитель, альбом, папка, всего файлов (информация не отображается, если она отсутствует на компакт-диске или в файле).



## 7. **FOLDER** Кнопка

- Нажмите кнопку **PTY FOLDER** для перехода в дочернюю папку текущей папки и отображения ее первой композиции. Для перехода в отображаемую папку нажмите **ENTER**. При этом начнется воспроизведение первой композиции в данной папке.
- Нажмите кнопку **PTY FOLDER** для перехода в родительскую папку текущей папки и отображения ее первой композиции. Для перехода в отображаемую папку нажмите кнопку **ENTER**.

## 8. Ручка **ENTER** и кнопка **ENTER**

- Поверните эту ручку по часовой стрелке для пролистывания песен, следующих за текущей песней, или против часовой стрелки для пролистывания песен, которые

предшествуют текущей песне. Для воспроизведения отображаемой песни нажмите ручку.

- Нажатием этой ручки без поворота производится вход в режим AUDIO CONTROL (Управление аудиосистемой).



## 9. Кнопка извлечения компакт-диска

Нажмите кнопку **CD EJECT** менее чем на 0,8 секунды для извлечения диска во время его воспроизведения. Кнопка активна, если ключ в замке зажигания находится в положении OFF.

## 10. Загрузочная щель для компакт-диска

Вставьте компакт-диск маркировкой вверх и осторожно вдвиньте его внутрь при ключе зажигания, находящемся в положении ACC или ON. Аудиосистема автоматически переключается в режим проигрывания компакт-диска и начинает воспроизводить композиции диска.

Если аудиосистема была выключена, то питание аудиосистемы будет автоматически включено, как только

компакт-диск будет вставлен.

- Эта аудиосистема распознает только компакт-диски диаметром 12 см, звуковые компакт-диски (CD-DA) или диски данных формата ISO (компакт-диски с файлами формата MP3).
- Если вставлен компакт-диск с данными формата UDF или диск другого формата (например, DVD), появляется сообщение об ошибке "Reading Error" и происходит извлечение диска.

**ВНИМАНИЕ**

*Не вставляйте компакт-диск, если горит индикатор CD.*

**ПРИМЕЧАНИЕ:**

**Порядок проигрывания файлов (папок):**

**1. Порядок воспроизведения композиций: ① - ⑭ последовательно.**

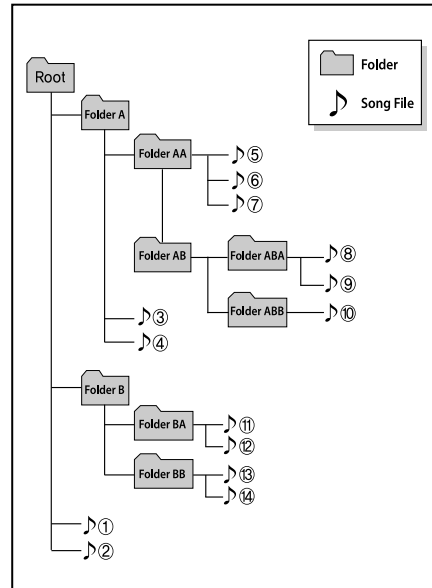

**2. Порядок проигрывания папок:**

**\* Папка, в которой отсутствует файл песни, не отображается.**

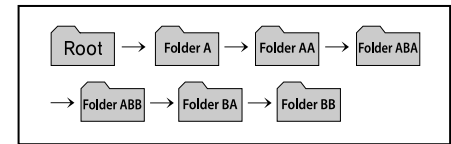

**⚠ МЕРЫ  
ПРЕДОСТОРОЖНОСТИ  
ПРИ ИСПОЛЬЗОВАНИИ  
USB-УСТРОЙСТВ**

- Если используется внешнее USB-устройство, то при запуске двигателя убедитесь, что устройство не подключено. Подключите устройство после запуска.
- Запуск двигателя при подключенном USB-устройстве может привести к повреждению устройства. (Флэш-накопители USB очень чувствительны к скачкам напряжения.)
- Если двигатель запущен или остановлен при подключенном внешнем USB-устройстве, внешнее устройство может не функционировать.
- Некоторые неоригинальные файлы MP3 и WMA могут не воспроизводиться.

1) Для воспроизведения файла MP3 степень его сжатия должна составлять от 8 до 320 кбит/с.

(продолжение следует)

(продолжение)

2) Для воспроизведения файла WMA степень его сжатия должна составлять от 8 до 320 кбит/с.

- При подключении и отключении внешних USB-устройств соблюдайте меры предосторожности для защиты их от статического электричества.
- Системой не распознаются MP3-плееры с кодированным хранением информации.
- Внешнее USB-устройство может не опознаваться системой в зависимости от его состояния.
- Внешние USB-устройства с разметкой секторов, отличающейся по размеру от 512BYTE или 2048BYTE, системой не распознаются.
- Используйте для форматирования USB-устройств файловую систему FAT 12/16/32.
- USB-устройства, не имеющие авторизации USB I/F, могут не распознаваться системой.

(продолжение следует)

(продолжение)

- Следите, чтобы разъем USB не соприкасался с телом человека или посторонними предметами.
- Многократное отсоединение и подсоединение USB-устройств в течение короткого промежутка времени может привести к повреждению устройства.
- Подсоединение и отсоединение USB-устройств может сопровождаться посторонними звуками.
- Если отключить внешнее USB-устройство в режиме воспроизведения USB, внешнее устройство может быть повреждено или может работать со сбоями. Поэтому внешнее USB-устройство необходимо отсоединить после отключения аудиосистемы или ее переключения в другой режим. (Например, радиоприемника или проигрывателя компакт-дисков.)

(продолжение следует)



(продолжение)

- **Время, необходимое для распознавания внешнего USB-устройства, может варьироваться в зависимости от объема устройства или типа файлов, сохраненных в устройстве.**
- **Запрещается подключать USB-устройства, предназначенные для каких-либо целей, кроме воспроизведения звуковых файлов.**
- **Воспроизведение видео с USB-устройств не поддерживается.**
- **Подключение таких USB-устройств, как зарядные устройства и обогреватели стандарта USB I/F, может привести к снижению производительности или неисправности.**
- **Если используются переходные устройства, такие как приобретаемый отдельно USB-концентратор, аудиосистема автомобиля может не опознать подключаемое устройство. USB-устройства необходимо подсоединять непосредственно к мультимедийному разъему автомобиля.**

(продолжение следует)

(продолжение)

- **Если на USB-устройстве имеется несколько логических дисков, аудиосистема автомобиля опознает только диск с наивысшим приоритетом.**
- **Такие устройства, как MP3-плеер, мобильный телефон или цифровой фотоаппарат могут не распознаваться стандартным интерфейсом USB.**
- **В некоторых портативных устройствах может не поддерживаться функция зарядки через USB-порт.**
- \* **Для подключения iPod требуется специальный провод (поставляемый вместе с автомобилем или покупаемый отдельно).**
- **Некоторые нестандартные USB-устройства (в металлическом корпусе) могут не распознаваться.**
- **Некоторые кард-ридеры USB (для карт памяти CF, SD, microSD и т. п.) и внешние жесткие диски могут не распознаваться системой.**

(продолжение следует)

(продолжение)

- **Звуковые файлы, защищенные средствами DRM (управление цифровыми правами при копировании), не распознаются системой.**
  - **При использовании данной аудиосистемы возможна потеря информации, сохраненной на USB-устройстве.**
- Рекомендуется хранить все важные данные на персональном накопителе.**
- **Во избежание повреждения разъема USB рекомендуется не использовать USB-устройства, выполненные в виде брелоков для ключей и аксессуаров для сотовых телефонов. Используйте только устройства со штексельными USB-разъемами (показан на рисунке).**





## Пользование USB-устройством

### 1. Кнопка **CD/AUX** (USB или AUX)

Если подсоединено дополнительное устройство, для воспроизведения звука с этого устройства необходимо перейти в режим AUX или USB.

Если компакт-диск отсутствует и дополнительное устройство не подключено, на дисплее в течение 3 секунд отображается сообщение “No Media” (“Отсутствует носитель”) и происходит возврат к предыдущему режиму.

### 2. Кнопка **3** (RANDOM) (Случайное воспроизведение)

- Нажмите кнопку менее чем на 0,8 секунды для воспроизведения песен из текущей папки в случайном порядке.
- Нажмите кнопку на 0,8 секунды или дольше для воспроизведения в случайном порядке песен на USB-устройстве.
- Для отмены воспроизведения в случайном порядке нажмите эту кнопку повторно.

### 3. Кнопка **4** (REPEAT) (Повтор)

- Нажмите кнопку менее чем на 0,8 секунды для повтора текущей песни.
- Нажмите кнопку на 0,8 секунды или дольше для повтора всех песен в текущей папке.
- Чтобы отменить повторное воспроизведение, нажмите кнопку повторно.

### 4. Кнопка **TRACK**

- Нажмите кнопку  менее

чем на 0,8 секунды для воспроизведения текущей композиции с начала.

Нажмите кнопку менее чем на 0,8 секунды и повторно нажмите ее в течение 1 секунды для воспроизведения предыдущей композиции. Нажмите кнопку на 0,8 секунды или дольше для запуска высокоскоростного воспроизведения текущей композиции в обратном направлении.

- Нажмите кнопку  менее чем на 0,8 секунды для перехода к следующей композиции. Нажмите кнопку на 0,8 секунды или дольше для запуска высокоскоростного воспроизведения текущей композиции в прямом направлении.

### 5. Кнопка **SCAN**

При нажатии кнопки выполняется воспроизведение всех композиций, имеющихся на USB-устройстве, по 10 секунд для каждой композиции. Чтобы выйти из режима сканирования, нажмите эту кнопку повторно.



### 6. Кнопка **INFO**

При нажатии этой кнопки отображается информация о воспроизводимом файле в следующей последовательности:

FILE NAME (ИМЯ ФАЙЛА) → TITLE (НАЗВАНИЕ) → ARTIST (ИСПОЛНИТЕЛЬ) → ALBUM (АЛЬБОМ) → FOLDER (ПАПКА) → TOTAL FILE (ОБЩЕЕ КОЛИЧЕСТВО ФАЙЛОВ) → NORMAL DISPLAY (ОБЫЧНЫЙ РЕЖИМ ОТОБРАЖЕНИЯ) → FILE NAME (ИМЯ ФАЙЛА)... (Эта информация отображается только, если она содержится в файле.)

### 7. Кнопка **FOLDER**

- Нажмите кнопку **PTY FOLDER** для перехода в дочернюю папку текущей папки и отображения ее первой композиции.

Для перехода в отображаемую папку нажмите кнопку . При этом начнется воспроизведение первой композиции в данной папке.

- Нажмите кнопку **PTY FOLDER** для перехода в родительскую папку текущей папки и отображения ее первой композиции. Для перехода в отображаемую папку нажмите кнопку .

### 8. Ручка и кнопка **ENTER**

- Поверните эту ручку по часовой стрелке для пролистывания песен, следующих за текущей песней, или против часовой стрелки для пролистывания песен, которые предшествуют текущей песне. Для воспроизведения отображаемой песни нажмите ручку.
- Нажатием этой ручки без поворота производится вход в режим **AUDIO CONTROL** (УПРАВЛЕНИЕ АУДИОСИСТЕМОЙ).

### **\* К СВЕДЕНИЮ (использование проигрывателя iPod)**

- Некоторые модели iPod могут не поддерживать протокол связи, поэтому файлы таких устройств не воспроизводятся. Поддерживаемые модели iPod:
  - iPod Mini
  - iPod 4-го (фото) ~ 6-го (классический) поколений
  - iPod Nano 1-го ~ 4-го поколений
  - iPod Touch 1-го ~ 2-го поколений
- Очередность поиска и воспроизведения композиций на устройстве iPod может отличаться от порядка их воспроизведения аудиосистемой автомобиля.
- Если в работе устройства iPod возникла ошибка, его необходимо перезагрузить. (инструкция по перезагрузке: см. в руководстве по использованию устройства iPod).
- При низком заряде аккумуляторной батареи в работе устройства iPod возможны

неполадки.

- Некоторые устройства iPod, такие как iPhone, могут подключаться по беспроводному интерфейсу Bluetooth®. Для этого устройство должно иметь функцию беспроводной передачи данных Bluetooth® (например, используемую для подключения стереонаушников Bluetooth®). При этом устройство сможет воспроизводить музыку, но не будет управляться через аудиосистему.

### **⚠ МЕРЫ ПРЕДОСТОРОЖНОСТИ ПРИ ИСПОЛЬЗОВАНИИ УСТРОЙСТВА IPOD**

- Для управления устройством iPod с помощью кнопок аудиосистемы требуется кабель Kia iPod Power Cable. Кабель USB от Apple может вызывать сбой в работе и не должен использоваться в автомобилях Kia.

*\* Кабель Hyundai iPod Power Cable можно приобрести через дилерскую сеть компании Kia.*

- При подключении устройства iPod к мультимедийному разъему с помощью кабеля iPod Power Cable следите за тем, чтобы кабель был надежно подсоединен. В противном случае возможен сбой в передачи данных между iPod и аудиосистемой.
- В случае настройки звуковых эффектов и на устройстве iPod, и на аудиосистеме автомобиля, совместное действие этих  
(продолжение следует)

**(продолжение)**

*настроек может привести к искажению звука и снижению его качества.*

- **Необходимо отключать эквалайзер iPod при настройке громкости аудиосистемы, и отключать эквалайзер аудиосистемы, когда используется эквалайзер iPod.**
- **В случае подключения провода устройства iPod систему можно переключить в режим AUX даже при отсутствии самого устройства, что может вызвать появление шумов. Рекомендуется отсоединять кабель iPod, если устройство не используется.**
- **Когда iPod не используется с аудиосистемой автомобиля, необходимо отсоединять кабель от устройства. В противном случае iPod может остаться в режиме доступности и не работать должным образом.**
- **Для подключения iPod используйте порты USB/AUX.**  
(продолжение следует)

**(продолжение)**

- **При отключении iPod отсоединяйте оба разъема USB/AUX.**
- **Фирменный провод iPod необходимо подключать к обоим разъемам USB/AUX для обеспечения его подзарядки и функционирования.**





## Пользование iPod

\* iPod является зарегистрированным товарным знаком Apple Inc.

### 1. Кнопка **CD/AUX** (iPod)

При подсоединении iPod происходит переключение из текущего режима для воспроизведения файлов, сохраненных в iPod.

Если устройство iPod не подключено, в течение 3 секунд на дисплее отображается сообщение “No Media” (“Отсутствует носитель”), после чего происходит возврат в предыдущий режим.

### 2. Кнопка **3** (RANDOM) (Случайное воспроизведение)

- Нажмите кнопку менее чем на 0,8 секунды для воспроизведения всех песен в текущей категории в случайном порядке. (Случайный порядок композиций).
- Нажмите кнопку на 0,8 секунды или дольше для воспроизведения альбомов в текущей категории в случайном порядке. (Случайный порядок альбомов).
- Для отмены воспроизведения в случайном порядке нажмите эту кнопку повторно.

### 3. Кнопка **4** (REPEAT) (Повтор)

Включение повтора воспроизводимой в текущий момент композиции.

### 4. Кнопка **TRACK**

- Нажмите кнопку менее чем на 0,8 секунды для воспроизведения текущей композиции с начала. Нажмите кнопку менее чем на 0,8 секунды и повторно нажмите ее в течение 1 секунды для воспроизведения предыдущей композиции.

Нажмите кнопку на 0,8 секунды или дольше для запуска высокоскоростного воспроизведения текущей композиции в обратном направлении.

- Нажмите кнопку **SEEK TRACK**  менее чем на 0,8 секунды для перехода к следующей композиции. Нажмите кнопку на 0,8 секунды или дольше для запуска высокоскоростного воспроизведения текущей композиции в прямом направлении.

### 5. Кнопка **SCAN**

При нажатии кнопки выполняется воспроизведение всех композиций, имеющихся на USB-устройстве, по 10 секунд для каждой композиции. Для выхода из режима сканирования нажмите эту кнопку повторно.



## 6. Кнопка **INFO**

При нажатии этой кнопки отображается информация о воспроизводимом файле в следующей последовательности:

TITLE (НАЗВАНИЕ) † ARTIST (ИСПОЛНИТЕЛЬ) † ALBUM (АЛЬБОМ) † NORMAL DISPLAY (ОБЫЧНЫЙ РЕЖИМ ОТОБРАЖЕНИЯ) † TITLE (НАЗВАНИЕ) (Эта информация отображается только, если она содержится в файле.)



## 7. Кнопка **6** (MENU) (Меню)

Переход к верхней категории от воспроизводимой в настоящий момент категории iPod.

Для перехода к (воспроизведения) отображенной категории (композиции) нажмите кнопку .

Также возможен поиск в более низкой категории от выбранной категории.

Стандартный для iPod порядок категорий: SONGS (КОМПОЗИЦИИ) † ALBUMS (АЛЬБОМЫ) † ARTISTS (ИСПОЛНИТЕЛИ) † GENRES (ЖАНРЫ) † iPod.

## 8. Ручка и кнопка **ENTER**

При вращении ручки по часовой стрелке отображаются композиции (категория), имеющиеся после воспроизводимой в текущий момент композиции (категория того же уровня).

При вращении ручки против часовой стрелки отображаются композиции (категория), имеющиеся перед воспроизводимой в текущий момент композицией (категория того же уровня).

Чтобы прослушать композицию, отображенную в категории, нажмите кнопку для перехода и воспроизведения выбранной композиции.

Нажимая кнопку, можно выбирать следующие режимы: BASS, MIDDLE, TREBLE, FADER и BALANCE TUNE. Выбранный режим отображается на дисплее. После выбора режима вращайте ручку регулировки громкости звука по часовой стрелке или против часовой стрелки.

**⚠ ПРЕДУПРЕЖДЕНИЯ ОБ ИСПОЛЬЗОВАНИИ МОБИЛЬНОГО ТЕЛЕФОНА С ФУНКЦИЕЙ BLUETOOTH®**

- Не используйте мобильный телефон и не выполняйте настройки Bluetooth® (например, сопряжение с телефоном) во время движения.
- Некоторые телефоны с функцией Bluetooth® могут не распознаваться системой или иметь ограниченную совместимость с ней.
- Прежде чем приступить к использованию функций Bluetooth® аудиосистемы, прочитайте в руководстве по эксплуатации вашего телефона об операциях, которые необходимо выполнить в телефоне с функцией Bluetooth®.
- Чтобы функции Bluetooth® стали доступными, необходимо выполнить сопряжение телефона и аудиосистемы.

*(продолжение следует)*

*(продолжение)*

- Если телефон (автомобиль) находится вне зоны обслуживания (например, в тоннеле, под землей, в горной местности и т. п.), функции гарнитуры будут недоступны.
- В случае слабого приема сигнала или высокого уровня шума в салоне автомобиля голос собеседника может быть плохо различим.
- Не кладите телефон вблизи металлических предметов (или внутрь их). Это приведет к нарушению связи с системой по Bluetooth® или ухудшению приема сигнала сотовых станций.
- При подключении посредством Bluetooth® телефон может разряжаться быстрее, чем при обычном использовании без Bluetooth®.
- Некоторые мобильные телефоны или другие устройства могут вызвать помехи и привести к неисправности аудиосистемы. В этом случае

*(продолжение следует)*

*(продолжение)*

- улучшить ситуацию поможет перенос устройства в другое место.
- Рекомендуется сохранять имя телефона на английском языке во избежание некорректного его отображения.



## УПРАВЛЕНИЕ ТЕЛЕФОНОМ С ФУНКЦИЕЙ BLUETOOTH® (при наличии)



1. Кнопки **VOL +** и **VOL -**: Повышение или понижение уровня громкости динамиков.
2. **MODE**: Переключение режимов работы.
3. Кнопка : Прием и переадресация вызовов.
4. Кнопка : Завершение вызова или отмена функций.
5. Кнопка : Включение функции распознавания голоса.

## ■ Что такое Bluetooth® ?

Bluetooth® является беспроводной технологией, которая позволяет нескольким устройствам соединяться на коротком расстоянии, например, таким маломощным устройствам, как гарнитур, пульты дистанционного управления и т.п. Для получения дополнительной информации посетите сайт [www.Bluetooth.com](http://www.Bluetooth.com)

## ■ Основные особенности

- Эта аудиосистема поддерживает гарнитур и стереонаушники с функцией Bluetooth® .
- Функция HANDS-FREE: совершенное или прием вызовов с беспроводным подключением и использованием технологии распознавания голоса.
- Функция STEREO-HEADSET: воспроизведение звукозаписей через мобильные телефоны (поддерживающие функцию A2DP) с беспроводным подключением.
- Функция распознавания голоса системы с технологией Bluetooth® поддерживает десять языков:

- ФРАНЦУЗСКИЙ
- Немецкий
- АНГЛИЙСКИЙ (БРИТАНСКИЙ)
- Испанский
- НИДЕРЛАНДСКИЙ
- Итальянский
- ДАТСКИЙ
- Русский
- ПОЛЬСКИЙ
- Шведский

### \* К СВЕДЕНИЮ

- Чтобы функции Bluetooth® стали доступными, необходимо выполнить “привязку” телефона и системы.
- В системе одновременно может использоваться только один выбранный (“привязанный”) мобильный телефон.
- Некоторые телефоны могут не подходить для данной системы.
- Марка и логотип Bluetooth® являются зарегистрированными торговыми марками, принадлежащими компании Bluetooth® SIG Inc. и используемыми компанией KIA по лицензии. Для пользования беспроводной технологией Bluetooth® требуется мобильный телефон с функцией Bluetooth®.

### ■ Настройка языка Bluetooth®

Язык системы можно выбрать следующим образом:

1. Включите аудиосистему, установив громкость звука на слышимый уровень.
2. Нажмите и удерживайте кнопку на рулевом колесе, пока на дисплее аудиосистемы не появится надпись “Please Wait” (“Ждите”).
  - Система Bluetooth® будет отвечать на выбранном в данный момент языке, который меняется на следующий язык.
  - Язык системы меняется последовательно в следующем порядке:  
ФРАНЦУЗСКИЙ/НЕМЕЦКИЙ/  
АНГЛИЙСКИЙ/ИСПАНСКИЙ/  
ГОЛЛАНДСКИЙ/ИТАЛЬЯНСКИЙ/  
ДАТСКИЙ/РУССКИЙ/ПОЛЬСКИЙ/  
ШВЕДСКИЙ.
3. По окончании экран аудиосистемы вернется в нормальный режим.
4. Повторите шаги 2 и 3 для выбора следующего языка.

### ПРИМЕЧАНИЕ:



После смены языка нужно снова настроить телефон.

- Не держите пальцы на кнопке , т.к. это может вызвать непреднамеренное изменение языка.

### ■ Активация функции распознавания голоса

- Функция распознавания голоса в системе Bluetooth® активируется в следующих случаях:
  - Кнопочная активация  
Функция распознавания голоса активируется после нажатия кнопки  и последующего звукового сигнала.
  - Активное слушание  
Функция распознавания голоса активна в период ожидания системой реакции пользователя на запрос.
- Система способна распознавать отдельные цифры от нуля до девяти, но не большие числа.
- Если команда не распознана, система выдаст звуковое сообщение “Пожалуйста, повторите”

или “Нет сигнала от микрофона”.  
(Нет ответа).

- Отключение функции распознавания голоса производится в следующих случаях: При нажатии кнопки  и произнесении “Отмена” после звукового сигнала. Если вызов не сделан и нажата кнопка . При неудачном распознавании трех последовательных команд.
- В любой момент можно произнести “Справка”, после чего система подскажет доступные команды.

### ■ Схема меню

Доступные функции Bluetooth®, связанные с распознаванием голоса, указаны в схеме иерархии меню.



## ■ Советы по использованию функции распознавания голоса

Для обеспечения наилучших характеристик системы распознавания голоса соблюдайте следующие правила:

- В салоне должно быть как можно тише. Закройте окно, чтобы уменьшить влияние окружающего шума (дорожного движения, вибрации и т. п.), который может помешать правильному распознаванию голосовых команд.
- Произнесите команду в течение 5 секунд после звукового сигнала. В противном случае команда не будет правильно распознана.
- Произнесите команду естественным голосом без пауз между словами.

## ■ Информационный дисплей

<Активный вызов>

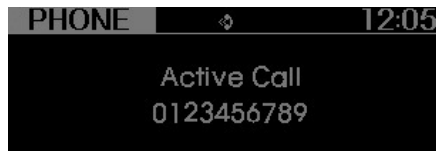
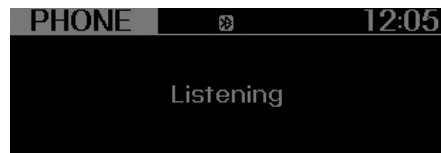

<Распознавание голоса>

После подключения телефона в

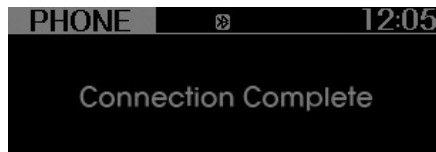

верхней части дисплея появится надпись Bluetooth®.

## ■ Настройка телефона

Все команды, связанные с использованием Bluetooth®, могут подаваться голосом или вводиться в ручном режиме.

- Голосовые команды:

Нажмите кнопку  на рулевом колесе для включения функции распознавания голоса.

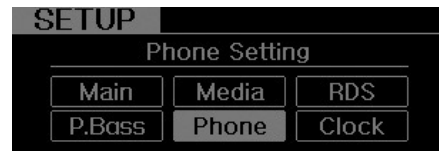
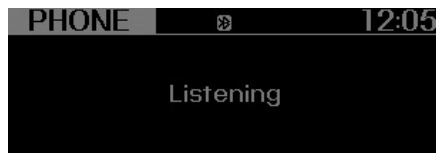

- Ручное управление:

- 1) Нажмите кнопку “SETUP”, чтобы войти в режим настройки SETUP.
- 2) Вращая ручку регулировки громкости, выберите пункт “PHONE” (ТЕЛЕФОН), затем нажмите ручку.
- 3) Вращая ручку регулировки громкости, выберите требуемый пункт, затем нажмите ручку.



## • Сопряжение с телефоном

Перед использованием функции Bluetooth® необходимо выполнить сопряжение (взаимную регистрацию) телефона и аудиосистемы. В системе предусмотрена возможность сопряжения с пятью телефонами.

**ПРИМЕЧАНИЕ:**

Процедура сопряжения индивидуальна для каждой модели телефона. Прежде чем попытаться установить сопряжение с телефоном, прочитайте соответствующие инструкции в руководстве по эксплуатации конкретного телефона.

**ПРИМЕЧАНИЕ:**

После успешного сопряжения телефона повторять эту процедуру не потребуется до тех пор, пока телефон не будет удален вручную из аудиосистемы (см. раздел “Удаление телефона”) или данные автомобиля не будут удалены из телефона.

1. Нажмите кнопку  .

2. Произнесите “Настройки”.

- Система подскажет доступные команды.
- Чтобы пропустить это информационное сообщение, нажмите кнопку  снова, после чего прозвучит сигнал.

3. Произнесите “Подключить телефон”.

4. Перейдите к следующему шагу.

5. После запроса произнесите имя телефона.

- Используйте любое уникальное имя.
- Для голосовых тегов используется полное имя.
- Не используется для коротких имен или похожих голосовых команд.

6. Система Bluetooth® повторит произнесенное имя.

7. Произнесите “Да” для подтверждения.

8. На дисплее аудиосистемы отобразится “searching — passkey: 0000” и будет подан запрос на инициализацию процедуры сопряжения с телефоном.

9. Выполните поиск системы Bluetooth® в телефоне. В списке устройств Bluetooth® должно отобразиться имя модели вашего автомобиля. Попробуйте установить сопряжение с телефоном.

10. В случае успешного сопряжения телефон начнет передавать список номеров/контактов в аудиосистему.

- Этот процесс может занять от двух до десяти минут и более, в зависимости от модели телефона и количества записей в телефонной книге.

11. Ручное управление:

- В меню PHONE выберите пункт “PAIR” (Сопряжение), затем продолжайте с шага 5.

**ПРИМЕЧАНИЕ:**

- До тех пор, пока на дисплее аудиосистемы не отобразится

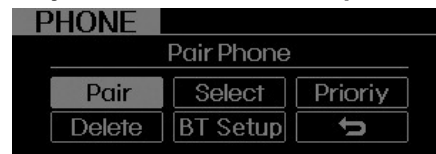

сообщение “Transfer Complete” (Передача данных завершена), функция гарнитуры Bluetooth® может не функционировать должным образом.

- В зависимости от марки и модели телефона список контактов из телефона может не переноситься в аудиосистему.

## ПРИМЕЧАНИЕ:

Если телефон сопряжен с несколькими автомобилями одной модели, то есть оба автомобиля - это модели KIA RIO, некоторые телефоны могут не передавать в систему Bluetooth® правильное название этого автомобиля. В этом случае вам нужно изменить название, появляющееся на экране вашего телефона, с RIO на RIO1 и RIO2.

Для получения дополнительной информации обратитесь к руководству по эксплуатации телефона, своему оператору сотовой связи или производителю телефона.

## • Подключение телефона

После включения системы Bluetooth® автоматически выбирается и подключается тот телефон, который использовался в предыдущий раз. Выбрать другой телефон из числа сопряженных можно через меню "Select Phone" (Выбрать телефон).

Гарнитура может быть подключена только к одному выбранному телефону.

1. Нажмите кнопку .
2. Произнесите "Настройки".
3. После запроса системы произнесите "Выбрать телефон".
  - Система перечислит все зарегистрированные имена телефонов.
4. Произнесите имя требуемого телефона или его номер в списке.
5. Произнесите "Да" для подтверждения.
6. Ручное управление:
  - В меню PHONE (ТЕЛЕФОН) выберите пункт "Select" (ВЫБОР), затем выберите требуемый телефон из списка.

## • Удаление телефона



Сопряженный телефон можно удалить.

- При удалении телефона также удаляется вся относящаяся к нему информация (включая телефонную книгу).

- Если потребуется повторное использование удаленного телефона в этой аудиосистеме, процедуру сопряжения придется повторить.

1. Нажмите кнопку .
2. Произнесите "Настройки".
3. После запроса системы произнесите "Удалить телефон".
  - Система перечислит все зарегистрированные имена телефонов.
4. Произнесите имя требуемого телефона или его номер в списке.
5. Произнесите "Да" для подтверждения.
6. Ручное управление:
  - В меню PHONE (ТЕЛЕФОН) выберите пункт "DELETE" (УДАЛИТЬ), затем выберите требуемый телефон из списка.



• **Изменение приоритета**

Если с аудиосистемой сопряжено несколько телефонов, после включения функции Bluetooth® производится попытка подключения к телефону, выбор которого производится в следующем порядке:

- 1) Телефон с назначенным приоритетом.
- 2) Телефон, подключенный в предыдущий раз.
- 3) Автоматическое подключение прерывается.

1. Нажмите кнопку .
2. Произнесите “Настройки”.
3. После запроса системы произнесите “Изменить приоритет”.
  - Система перечислит все зарегистрированные имена телефонов.
4. Произнесите имя требуемого телефона или его номер в списке.
5. Произнесите “Да” для подтверждения.

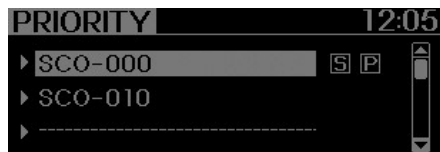

6. Ручное управление:

- В меню PHONE (ТЕЛЕФОН) выберите пункт “PRIORITY” (ПРИОРИТЕТ), затем выберите требуемый телефон из списка.

2. Настройка Bluetooth-языка:

В меню “PHONE” (ТЕЛЕФОН) выберите пункт “BT Voice Recognition language” (Язык функции распознавания голоса Bluetooth), выберите язык вращением ручки регулировки громкости звука и снова нажмите ручку для подтверждения.

- Поддерживаемые языки:  
 ФРАНЦУЗСКИЙ/НЕМЕЦКИЙ/АНГЛИЙСКИЙ/ИСПАНСКИЙ/ГОЛЛАНДСКИЙ/ИТАЛЬЯНСКИЙ/ДАТСКИЙ/РУССКИЙ/ПОЛЬСКИЙ/ШВЕДСКИЙ.

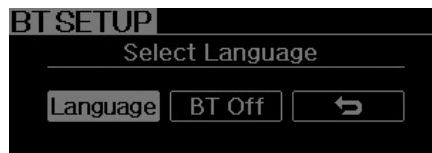

**ПРИМЕЧАНИЕ:**

**После изменения языка системы необходимо повторить процесс сопряжения телефона.**

- **Не держите палец на кнопке разговора, поскольку это может привести к непреднамеренной смене языка.**

### • Включение/выключение Bluetooth®

**Включение (ON) или выключение (OFF) системы Bluetooth®** осуществляется при помощи этого меню.

- Если функция Bluetooth® выключена, после получения любой команды, относящейся к системе Bluetooth®, выдается запрос на включение беспроводного протокола Bluetooth®.

1. Нажмите кнопку .
2. Произнесите “Настройки”.
3. После запроса системы произнесите “Отключить Bluetooth”.
4. Произнесите “Да” для подтверждения.

5. Ручное управление:

- В меню PHONE (ТЕЛЕФОН) выберите пункт “BT Off” (Выключить Bluetooth) и, после запроса, произнесите “Да” для подтверждения.



### ■ Телефонная книга (в автомобиле)

#### • Добавление записи

**Номера телефонов и голосовые метки можно сохранять. Записи, зарегистрированные в телефоне, также могут быть переданы.**

#### • Добавление записи голосом

1. Нажмите кнопку .
2. Произнесите “Телефонная книга”.
  - Система подскажет все доступные команды.
  - Чтобы пропустить это информационное сообщение, нажмите кнопку  повторно, после чего прозвучит сигнал.
3. Произнесите “Добавить запись”.
4. Для продолжения произнесите “Голосом”.
5. После запроса произнесите имя записи.
6. Произнесите “Да” для подтверждения.
7. После запроса произнесите телефонный номер этой записи.
8. Произнесите “Записать” по завершении ввода.
9. Произнесите тип телефонного номера. Предусмотрены варианты “Домашний”, “Рабочий”, “Мобиль-

ный”, “Другой” и “По умолчанию”.

10. Произнесите “Да” для завершения добавления записи.
11. Произнесите “Да” для сохранения другого номера для этого контакта или “Отмена” для завершения процесса.

### \* К СВЕДЕНИЮ

- Система способна распознавать отдельные цифры от нуля до девяти. Номера с количеством цифр 10 и более системой не распознаются.
- Цифры можно вводить отдельно или группировать их в строки выбранной длины.
- Группирование всех цифр в последовательность позволяет ускорить процесс ввода.
- Рекомендуется вводить числа, составляющие группу со всеми номерами, для набора 995 / 734 / 0000.
- Каждая операция сопровождается появлением на дисплее соответствующих сообщений:

Пример ввода:

1. Произнесите: “Девять, девять, пять”.

† На дисплее отображается: “995”

2. Затем произнесите: “Семь, три, четыре”.

† На дисплее отображается: “995734”.

- **Добавление записи из телефона**



1. Нажмите кнопку .
2. Произнесите “Телефонная книга”.
3. После запроса произнесите “Добавить запись”.
4. Для продолжения произнесите “Через телефон”.
5. Произнесите “Да” для подтверждения.
6. Телефон начнет передавать список номеров/контактов в аудиосистему. Этот процесс может занять более десяти минут, в зависимости от модели телефона и количества записей в телефонной книге.
7. Подождите, пока на дисплее аудиосистемы не отобразится сообщение “Transfer Complete” (Передача данных завершена).

#### • Изменение имени

Зарегистрированные имена могут быть изменены.

1. Нажмите кнопку .
2. Произнесите “Телефонная книга”.
3. После запроса системы произнесите “Изменить имя”.
4. Произнесите имя записи (голосовую метку).

5. Произнесите “Да” для подтверждения.
6. Произнесите новое имя.

#### • Удаление имени

**Зарегистрированные имена могут быть удалены.**

1. Нажмите кнопку .
2. Произнесите “Телефонная книга”.
3. После запроса системы произнесите “Удалить имя”.
4. Произнесите имя записи (голосовую метку).
5. Произнесите “Да” для подтверждения.

#### ■ Совершение вызова

##### • Вызов по имени

**Вызвать абонента можно по его имени, зарегистрированному в аудиосистеме.**

1. Нажмите кнопку .
2. Произнесите “Вызвать”.
3. После запроса произнесите “Имя”.
4. Произнесите требуемое имя (голосовую метку).
5. Произнесите требуемое место (тип телефонного номера).

Возможен выбор только из зарегистрированных мест.

6. Произнесите “Да” для подтверждения и выполнения вызова.

#### \* СОВЕТ

Данные операции можно выполнить намного быстрее с помощью следующих функций:

1. Произнесите “Вызов по имени”.
2. Произнесите “Вызов <Иван>”.
3. Произнесите “Вызов <Иван> на <Дом>”.

### • Набор номера

**Вызов абонента можно осуществить, произнеся его номер. Система способна распознавать отдельные цифры от нуля до девяти.**

- 1.Нажмите кнопку .
- 2.Произнесите “Вызвать”.
- 3.После запроса произнесите “Номер”.
- 4.Произнесите цифры номера.
- 5.Произнесите “Набрать” для подтверждения и выполнения вызова.

### \* СОВЕТ



Данные операции можно выполнить намного быстрее с помощью следующих функций:

1. Произнесите “Набрать номер”.
2. Произнесите “Набрать <цифра>”.

### ■ Прием вызова

При получении входящего вызова звучит сигнал из динамиков и аудиосистема переходит в телефонный режим.

На дисплее аудиосистемы отображается сообщение “Incoming call” (Входящий вызов) и номер абонента (если доступен).

- Ответ на вызов:
  - Нажмите кнопку  на рулевом колесе.
  - Отклонение вызова:
    - Нажмите  кнопку на рулевом колесе.
    - Регулирование уровня громкости звонка:
      - Установите требуемый уровень кнопками VOLUME на рулевом колесе.
    - Перенаправление вызова на телефон (для конфиденциальных разговоров):
      - Нажмите и удерживайте кнопку  на рулевом колесе до тех пор, пока аудиосистема не перенаправит вызов на телефон.

### ■ Разговор по телефону

Во время разговора на дисплее аудиосистемы отображается сообщение “Active Calls” (Активные вызовы) и номер абонента (если доступен).

- Завершение разговора
  - Нажмите кнопку  на рулевом колесе.

### \* К СВЕДЕНИЮ

Ниже приведены обстоятельства, при которых разговаривающим по телефону может быть трудно слышать друг друга.

1. Собеседники говорят одновременно. В этом случае ваш голос может не достигнуть других участников разговора. (Это не является неисправностью.) Говорить по телефону следует поочередно.
2. Высокий уровень громкости Bluetooth® может приводить к появлению искажений и эха. Уровень громкости следует поддерживать на низком уровне.
3. Движение по неровной дороге.
4. Движение на высокой скорости.
5. Открыто окно.
6. Дефлекторы системы кондиционирования воздуха направлены в сторону микрофона.
7. Повышенный шум от вентилятора системы кондиционирования воздуха.

## ■ Потокное воспроизведение музыки через Bluetooth® в аудиосистеме

Аудиосистема поддерживает технологии Bluetooth® A2DP (Усовершенствованный профиль распределения аудиосигнала) и AVRCP (Профиль дистанционного управления аудио- и видеосигналами).

Оба профиля позволяют прослушивать музыку через совместимый “сопряженный” мобильный телефон с функцией Bluetooth®.

Чтобы прослушивать музыку через мобильный телефон с функцией Bluetooth®, воспроизводите музыкальные файлы, сохраненные в сотовом телефоне, в соответствии с инструкцией по эксплуатации телефона, а на аудиосистеме нажимайте кнопку **CD/AUX**, пока на экране не появится надпись “MP3 play” (Проигрывание MP3).

На экране главного блока аудиосистемы будет отображаться надпись ‘MP3 MODE’.

## ПРИМЕЧАНИЕ:

- В дополнение к файлам формата MP3 аудиосистемой автомобиля возможно воспроизведение всех аудиофайлов, поддерживаемых данным телефоном.
- Все мобильные телефоны с функцией Bluetooth® должны включать поддержку профилей A2DP и AVRCP.
- Некоторые мобильные телефоны, совместимые с профилями A2DP и AVRCP, поначалу могут не воспроизводить музыкальный контент через аудиосистему автомобиля посредством Bluetooth®. В таких телефонах может потребоваться включение функции потокового воспроизведения музыки посредством Bluetooth®.

Например: Menu (Меню)→

Filemanager

(Менеджер

файлов)→

Music (Музыка)→

Option (Опции)→

Play via Bluetooth

(Воспроизведение через Bluetooth)

- Для получения более подробной информации обратитесь к руководству по эксплуатации телефона. Для выключения функции потокового воспроизведения музыки посредством Bluetooth® остановите воспроизведение музыки в телефоне или смените режим работы аудиосистемы на AM/FM, CD, iPod и т.д.

## ■ Алгоритм управления с помощью кнопок на рулевом колесе

№	Кнопка		Класс							
			Сопряженный Н/Р (пустой)	Отсоединенный	Подсоединенный		Входящий вызов	Исходящий вызов	Активный разговор	2-й вызов
					Нормальный режим	Меню настройки ВТ				
1		КРАТКО	Не сопряженный	Не подсоединенный	-	-	Принять вызов	-	2-й вызов 1-й вызов: ожидание 2-й вызов: активный	2-й вызов 2-й вызов: ожидание 1-й вызов: активный
		ДЛИТЕЛЬНО	-	-	-	-	-	-	Переадресация вызова: конфиденциальный разговор	
2		КРАТКО	Отмена режима VR	Отмена режима VR	Отмена режима VR	Отмена режима VR	Отклонение вызова	Завершение вызова	Завершение вызова	Завершение вызова
		ДЛИТЕЛЬНО [10 сек]	-	-	Адаптация динамика (только на английском языке)	Адаптация динамика (только на английском языке)	-	-	-	-
3		КРАТКО	Активный	Активный	Активный	Активный	-	-	-	-
		ДЛИТЕЛЬНО [10 сек]	-	-	-	-	-	-	-	-

**Перед поездкой / 5-3**  
**Положения ключа зажигания / 5-5**  
**Кнопка запуска и остановки двигателя / 5-7**  
**Запуск двигателя / 5-11**  
**Механическая коробка передач / 5-15**  
**Автоматическая коробка передач / 5-19**  
**Тормозная система / 5-27**  
**Приемы экономичного вождения / 5-40**  
**Вождение в особых дорожных условиях / 5-42**  
**Вождение в зимнее время / 5-47**  
**Буксировка прицепа / 5-53**

## **Управление автомобилем**

**5**

**Массовые характеристики автомобиля / 5-63**

### **⚠ ОСТОРОЖНО! ОТРАБОТАВШИЕ ГАЗЫ ОЧЕНЬ ОПАСНЫ!**

Отработавшие газы двигателя могут быть чрезвычайно опасными. Если вы ощущаете запах отработавших газов в салоне автомобиля, немедленно откройте окна.

#### **• Не вдыхайте отработавшие газы.**

В отработавших газах содержится оксид углерода – ядовитый газ без цвета и запаха, вдыхание которого может привести к потере сознания и смерти от удушья.

#### **• Убедитесь в отсутствии утечек газов из выхлопной системы.**

Систему выпуска отработавших газов необходимо проверять при каждом подъеме автомобиля для замены масла или какой-либо другой цели. В случае изменения звука выхлопа автомобиля или после наезда днищем автомобиля на препятствие или посторонний предмет, как можно скорее обратитесь к авторизованному дилеру компании KIA для проверки системы выпуска отработавших газов.

#### **• Не допускайте работы двигателя в закрытом помещении.**

Работа двигателя на холостом ходу в гараже очень опасна даже при открытых воротах. Никогда не допускайте работы двигателя в гараже дольше, чем это необходимо для запуска двигателя и выезда наружу.

#### **• Избегайте длительной работы двигателя на холостом ходу при наличии людей в салоне автомобиля.**

Если при наличии людей в автомобиле необходима длительная работа двигателя на холостом ходу, автомобиль следует разместить на открытом пространстве, установив заслонку забора воздуха в положении забора свежего воздуха и выбрав наивысшую частоту вращения вентилятора системы вентиляции, чтобы обеспечить поступление свежего воздуха в салон автомобиля.

Если необходимо совершить поездку с открытой крышкой багажника для перевозки длинных вещей, необходимо выполнить следующее:

1. Закрыть все окна.
2. Открыть боковые вентиляционные дефлекторы.
3. Установить режим забора свежего воздуха, выбрать режим подачи воздуха к ногам или к верхней части тела, и выставить высокую частоту вращения вентилятора.

Для обеспечения эффективной вентиляции следите за тем, чтобы воздухозаборные отверстия системы вентиляции, расположенные прямо перед ветровым стеклом, не были забиты снегом, льдом, листьями или другими предметами.

## ПЕРЕД ПОЕЗДКОЙ

### Перед тем как сесть в автомобиль

- Убедитесь в чистоте всех стекол, наружных зеркал и внешних световых приборов.
- Проверьте состояние шин.
- Заглянув под автомобиль, убедитесь в отсутствии утечек рабочих жидкостей.
- Если предстоит двигаться задним ходом, убедитесь в отсутствии препятствий позади автомобиля.

### Необходимые проверки

Следует регулярно проверять уровни рабочих жидкостей, таких как моторное масло, охлаждающая жидкость двигателя, тормозная жидкость и жидкость стеклоомывателя. Периодичность проверки зависит от вида рабочей жидкости. Более подробные сведения приведены в разделе 7 «Техническое обслуживание».

### ОСТОРОЖНО

**Отвлекаясь от управления автомобилем, можно потерять управление, что может привести к дорожно-транспортному происшествию, тяжелой травме или гибели людей. Основная обязанность водителя состоит в том, чтобы безопасно управлять автомобилем, соблюдая требования законодательства. Поэтому при управлении автомобилем ни в коем случае нельзя отвлекаться на пользование портативными устройствами, другим оборудованием или системами автомобиля, которые могут отвлечь взгляд водителя от наблюдения за дорожной обстановкой, или использование которых запрещено законодательством.**

### Перед запуском двигателя

- Закройте и заблокируйте все двери.
- Расположите сиденье так, чтобы все органы управления были легкодоступны.
- Отрегулируйте положение внутреннего и наружных зеркал заднего вида.

- Убедитесь в исправности всех световых приборов.
- Проверьте все указатели.
- Повернув ключ зажигания в положение ON, проверьте функционирование всех контрольных ламп.
- Отпустите стояночный тормоз и убедитесь, что контрольная лампа стояночного тормоза погасла.

Для обеспечения безопасной эксплуатации автомобиля ознакомьтесь с его устройством и особенностями оборудования.

### ОСТОРОЖНО

**При движении автомобиля все пассажиры должны быть пристегнуты ремнями безопасности. Более подробные сведения об использовании ремней безопасности см. в пункте «Ремни безопасности» раздела 3.**

### ОСТОРОЖНО

**Прежде чем перевести рычаг селектора в положение D (Движение) или R (Задний ход), обязательно осмотритесь вокруг и убедитесь в отсутствии поблизости людей (особенно детей).**



**ОСТОРОЖНО –  
Управление  
автомобилем в  
состоянии алкогольного  
или наркотического  
опьянения**

Вождение автомобиля в нетрезвом виде опасно. Вождение автомобиля в нетрезвом состоянии является причиной большинства смертельных случаев на дорогах. Прием даже небольшого количества алкоголя отрицательно влияет на скорость реакции, способность к оценке ситуации и рассудительность. Управление автомобилем в состоянии наркотического опьянения не менее, а скорее даже более опасно, чем вождение в состоянии алкогольного опьянения.

Вероятность попасть в тяжелое дорожно-транспортное происшествие для человека, находящегося в состоянии алкогольного или наркотического опьянения, значительно выше, чем для трезвого водителя.

Человек, принимающий алко-

голь или наркотики, не должен садиться за руль. Не садитесь в автомобиль, водитель которого пьян или принял наркотик. Воспользуйтесь услугами специально нанятого водителя или вызовите такси.



**⚠ ОСТОРОЖНО**

- Если автомобиль остановлен на месте стоянки с работающим двигателем, не нажимайте педаль акселератора на длительное время. Это может привести к перегреву двигателя или системы выпуска отработавших газов с последующим возгоранием.
- При резком торможении или повороте незакрепленные предметы могут упасть на пол и помешать работе с педалями, что может привести к дорожно-транспортному происшествию. Следите за тем, чтобы все предметы, находящиеся в автомобиле, были надежно закреплены.
- Невнимательное отношение водителя к управлению автомобилем может привести к дорожно-транспортному происшествию. Соблюдайте осторожность при обращении с устройствами, которые отвлекают вас от управления автомобилем (например, аудиосистемой или отопителем). Водитель обязан соблюдать безопасность движения.

**ПОЛОЖЕНИЯ  
КЛЮЧА ЗАЖИГАНИЯ**

OSA057001

**Положение ключа зажигания  
LOCK (Блокировка)**

В этом положении рулевое колесо блокируется для предотвращения угона автомобиля. Ключ из замка зажигания можно извлечь только в положении LOCK.

Чтобы повернуть ключ зажигания в положение LOCK из положения ACC, нажмите на ключ и поверните его в направлении положения LOCK.

**ACC (Дополнительное  
оборудование)**

Рулевое колесо разблокировано и возможна работа электрического оборудования автомобиля.

**\* К СВЕДЕНИЮ**

Если ключ не поворачивается в положение ACC, покачайте рулевое колесо влево и вправо, чтобы ослабить фиксацию блокировки.

**ON (Зажигание включено)**

Можно проверить работу контрольных ламп перед запуском двигателя. В этом положении ключ зажигания находится после запуска двигателя.

*Чтобы предотвратить чрезмерный разряд аккумуляторной батареи, не оставляйте ключ зажигания в положении ON при неработающем двигателе.*

**START (Запуск)**

Поверните ключ зажигания в положение START, чтобы запустить двигатель. Коленчатый вал будет вращаться до тех пор, пока ключ не будет опущен; после этого ключ возвратится в положение ON. При этом положении ключа можно проверить контрольную лампу тормозной системы.

**▲ ОСТОРОЖНО – Замок зажигания**

- Ни в коем случае не поворачивайте ключ в замке зажигания в положении LOCK или ACC при движении автомобиля. Это может вызвать ухудшение эффективности рулевой и тормозной систем и привести к дорожно-транспортному происшествию.
- Противоугонная блокировка рулевой колонки не является заменой стояночного тормоза. Прежде чем покинуть водительское сиденье, обязательно проследите за тем, чтобы рычаг переключения передач механической трансмиссии находился в положении 1-й передачи, а рычаг селектора автоматической трансмиссии – в положении Р (Парковка). Надежно задействуйте стояночный тормоз и остановите двигатель. Если не принять эти меры предосторожности, может начаться неожиданное самопроизвольное движение автомобиля.

(продолжение следует)

(продолжение)

- При движении автомобиля ни в коем случае не пытайтесь дотянуться до ключа зажигания или другого органа управления сквозь рулевое колесо. Наличие руки в этой зоне может привести к потере управления автомобилем и дорожно-транспортному происшествию с тяжелыми травмами или гибелью людей.
- Не размещайте незакрепленные предметы в области водительского сиденья. При движении автомобиля такие предметы могут сместиться и помешать водителю управлять автомобилем, что может привести к дорожно-транспортному происшествию.

## КНОПКА ЗАПУСКА И ОСТАНОВКИ ДВИГАТЕЛЯ (ПРИ НАЛИЧИИ)

Кнопка запуска и остановки двигателя с подсветкой



При открывании передней двери кнопка запуска и остановки двигателя подсвечивается для удобства пользования. Подсветка гаснет примерно через 30 секунд после закрытия двери.

### Варианты состояния кнопки запуска и остановки двигателя

**OFF (Выключено)**



- **Автомобиль с механической коробкой передач**

Чтобы остановить двигатель (положение START/RUN) или выключить подачу питания в электросистему автомобиля (положение ON), остановите автомобиль и нажмите кнопку ENGINE START/STOP.

- **Автомобиль с автоматической коробкой передач**

Чтобы остановить двигатель (положение START/RUN) или выключить питание электросистемы автомобиля (положение ON), нажмите кнопку ENGINE START/STOP при положении рычага селектора Р (Парковка). Если нажать кнопку запуска и остановки двигателя в то время, как рычаг селектора находится не в положении Р, кнопка запуска и остановки двига-

теля перейдет не в состояние OFF, а в состояние ACC.

При нахождении кнопки запуска и остановки двигателя в положении OFF рулевое колесо блокируется, чтобы предотвратить угон автомобиля. Блокировка происходит при открывании двери.

Если рулевое колесо не заблокировано должным образом при открывании двери водителя, включается звуковой сигнал напоминания. Попробуйте заблокировать рулевое колесо еще раз. Если выполнить операцию все же не удастся, обратитесь к авторизованному дилеру компании KIA.

Если кнопка запуска и остановки двигателя находится в положении OFF при открывании водительской двери, рулевое колесо не заблокируется и включится сигнал напоминания. В этом случае закройте дверь. Рулевое колесо заблокируется, а сигнал напоминания выключится.

### **\* К СВЕДЕНИЮ**

Если рулевое колесо не разблокируется, кнопка запуска и остановки двигателя не будет работать должным образом. Удерживая кнопку запуска и остановки двигателя нажатой, покачайте рулевое колесо из стороны в сторону, чтобы ослабить фиксацию блокировки.

- Если кнопка запуска и остановки двигателя не переходит в состояние АСС, покачайте рулевое колесо из стороны в сторону, удерживая кнопку нажатой, чтобы ослабить фиксацию блокировки.
- При переходе кнопки запуска и остановки двигателя в состояние OFF двигатель должен остановиться.

## ВНИМАНИЕ

**Остановить двигатель (состояние START/RUN) или выключить питание электросистемы автомобиля (состояние ON) можно только при неподвижном автомобиле. В аварийной ситуации можно остановить двигатель и перевести кнопку запуска и остановки двигателя в состояние ACC при движении автомобиля, нажав кнопку запуска и остановки двигателя и удерживая ее не менее 2 секунд. Того же результата можно добиться, нажав эту кнопку при разе подряд в течение 3 секунд. Если движение автомобиля продолжится, можно попытаться запустить двигатель без нажатия педали тормоза, нажав кнопку запуска и остановки двигателя при нахождении рычага селектора в положении N («Нейтраль»).**

### ACC (Дополнительное оборудование)



- **Автомобиль с механической коробкой передач**

Не нажимая педаль сцепления, нажмите кнопку ENGINE START/STOP (находящуюся в состоянии OFF).

- **Автомобиль с автоматической коробкой передач**

Не нажимая педаль тормоза, нажмите кнопку запуска и остановки двигателя (находящуюся в состоянии OFF). Рулевое колесо разблокируется, и станет возможным включение электрооборудования автомобиля.

Если кнопка запуска и остановки двигателя находится в состоянии ACC свыше 1 часа, она автоматически обесточивается для предотвращения чрезмерной разрядки аккумуляторной батареи.

### ON (Зажигание включено)



- **Автомобиль с механической коробкой передач**

Не нажимая педаль сцепления, нажмите кнопку ENGINE START/STOP (находящуюся в состоянии ACC).

- **Автомобиль с автоматической коробкой передач**

Не нажимая педаль тормоза, нажмите кнопку запуска и остановки двигателя (находящуюся в состоянии ACC).

Можно проверить работу контрольных ламп перед запуском двигателя. Не оставляйте кнопку запуска и остановки двигателя в положении ON на длительное время. Аккумуляторная батарея может разрядиться, поскольку двигатель не работает.

## START/RUN (Запуск/работа)



### • Автомобиль с механической коробкой передач

Чтобы запустить двигатель, нажмите педаль тормоза и сцепления, а затем нажмите кнопку ENGINE START/STOP. Трансмиссия при этом должна находиться в положении N (Нейтраль).

### • Автомобиль с автоматической коробкой передач

Чтобы запустить двигатель, нажмите педаль тормоза, а затем нажмите кнопку ENGINE START/STOP. Трансмиссия при этом должна находиться в положении P (Парковка) или N (Нейтраль). Для обеспечения максимальной безопасности запускайте двигатель при нахождении трансмиссии в положении P (Парковка).

### \* К СВЕДЕНИЮ

Если нажать кнопку ENGINE START/STOP, не нажав педаль сцепления (автомобили с механической коробкой передач) или педаль тормоза (автомобили с

автоматической коробкой передач), двигатель не запустится, а состояние кнопки запуска и остановки двигателя будет меняться в следующем порядке: OFF → ACC → ON → OFF или ACC.

### \* К СВЕДЕНИЮ

Если оставить кнопку запуска и остановки двигателя в положении ACC или ON на длительное время, аккумуляторная батарея может разрядиться.

### ОСТОРОЖНО

- Ни в коем случае не нажимайте кнопку запуска и остановки двигателя при движении автомобиля. Это может вызвать ухудшение эффективности рулевой и тормозной систем и привести к дорожно-транспортному происшествию.
- Противовоугонная блокировка рулевой колонки не является заменой стояночного тормоза. Прежде чем покинуть водительское сиденье, проследите за тем, чтобы рычаг селекто-

ра был установлен в положение P (Парковка). Стояночный тормоз должен быть надежно задействован, а двигатель – остановлен. Если не принять эти меры предосторожности, может начаться неожиданное самопроизвольное движение автомобиля.

- При движении автомобиля ни в коем случае не пытайтесь дотянуться до кнопки запуска и остановки двигателя или другого органа управления сквозь рулевое колесо. Наличие руки в этой зоне может вызвать потерю управления автомобилем и дорожно-транспортное происшествие с тяжелыми травмами или гибелью людей.
- Не помещайте незакрепленные предметы в области водительского сиденья. При движении автомобиля такие предметы могут сместиться и помешать водителю управлять автомобилем, что может привести к дорожно-транспортному происшествию.

**⚠ ОСТОРОЖНО**

Управляя автомобилем, носите соответствующую обувь. Неподходящая обувь (высокие каблуки, лыжные ботинки и пр.) может помешать вам пользоваться педалями тормоза, акселератора и сцепления (при наличии).

**ЗАПУСК ДВИГАТЕЛЯ****Запуск двигателя с помощью ключа зажигания (при наличии)**

1. Убедитесь в том, что стояночный тормоз задействован.
2. **Механическая коробка передач:** до отказа нажмите педаль сцепления и переведите рычаг переключения передач в нейтральное положение. Поворачивая ключ зажигания в положение запуска, удерживайте нажатыми педали сцепления и тормоза.

**⚠ ВНИМАНИЕ**

*Если двигатель остановился при движении автомобиля, не пытайтесь перевести рычаг селектора в положение Р (Парковка). Если дорожные условия позволяют, можно перевести рычаг селектора в положение N (Нейтраль) и, пока автомобиль движется по инерции, повернуть ключ зажигания в положение START в попытке запустить двигатель.*

**⚠ ВНИМАНИЕ**

*Не допускайте работы стартера в течение более 10 секунд. Если двигатель остановился или не запускается, подождите 5–10 секунд, прежде чем включить стартер снова. Неправильное использование стартера может привести к его повреждению.*

**Автоматическая коробка передач:** переведите рычаг селектора в положение Р (Парковка). Нажмите педаль тормоза.

*Можно запустить двигатель и при нахождении трансмиссии в положении N (Нейтраль).*

3. Поверните ключ зажигания в положение START и удерживайте его до запуска двигателя (но не более 10 секунд), затем отпустите ключ.
4. При очень холодной погоде (температура воздуха ниже  $-18\text{ }^{\circ}\text{C}/0\text{ }^{\circ}\text{F}$ ) или после длительной (несколько дней) стоянки автомобиля прогрейте двигатель, не нажимая педаль акселератора.

*Независимо от температуры двигателя, при запуске **не следует нажимать педаль акселератора.***



### Запуск двигателя с помощью электронного ключа (при наличии)

#### **⚠ ОСТОРОЖНО**

Управляя автомобилем, носите соответствующую обувь. **Неподходящая обувь (высокие каблуки, лыжные ботинки и т. п.) может помешать вам пользоваться педалями тормоза и акселератора.**

#### **⚠ ВНИМАНИЕ**

*Если двигатель остановился при движении автомобиля, не переводите рычаг селектора в положение P (Парковка). Если дорожные условия позволяют, можно перевести рычаг селектора в положение N (Нейтраль) и, пока автомобиль движется по инерции, нажать кнопку запуска и остановки двигателя в попытке запустить двигатель.*

1. Электронный ключ можно носить при себе или оставить его в автомобиле.
2. Убедитесь в том, что стояночный тормоз надежно задействован.
3. **Механическая коробка передач:** до отказа нажмите педаль сцепления и переведите рычаг переключения передач в нейтральное положение. Удерживайте педали сцепления и тормоза нажатыми до запуска автомобиля.

**Автоматическая коробка передач:** переведите рычаг селектора в положение P (Парковка). Нажмите педаль тормоза.

*Можно запустить двигатель и при нахождении трансмиссии в положении N (Нейтраль).*



### **⚠ ОСТОРОЖНО**

Запустить двигатель нажатием кнопки запуска и остановки двигателя можно только в том случае, если электронный ключ находится в автомобиле. Ни в коем случае не позволяйте детям и людям, незнакомым с устройством автомобиля, прикасаться к кнопке запуска и остановки двигателя и связанным с ней компонентам.

4. Нажмите кнопку запуска и остановки двигателя.
5. При очень холодной погоде (температура воздуха ниже  $-18^{\circ}\text{C}/0^{\circ}\text{F}$ ) или после длительной (несколько дней) стоянки автомобиля прогрейте двигатель, не нажимая педаль акселератора. Независимо от температуры двигателя, при запуске не следует нажимать педаль акселератора.



- Даже если электронный ключ находится в автомобиле, но далеко от Вас, двигатель не запустится.
- Если кнопка запуска и остановки двигателя находится в состоянии АСС или более «высоком», то при открывании любой двери система выполняет проверку наличия электронного ключа. Если электронный ключ находится в автомобиле, начнет мигать индикатор  или индикатор отсутствия ключа. И если все двери будут закрыты, сигнал напоминания будет работать в течение 5 секунд. Сигнал предупреждения отключится с началом движения автомобиля. Держите электронный ключ при себе.

### **\* К СВЕДЕНИЮ**

- Если аккумуляторная батарея разряжена или если электронный ключ не работает должным образом, двигатель можно запустить, нажав кнопку запуска и остановки двигателя электронным ключом. (продолжение следует)

### **⚠ ВНИМАНИЕ**

*Не удерживайте кнопку запуска и остановки двигателя нажатой более 10 секунд, за исключением случая перегорания предохранителя стоп-сигналов.*

(продолжение)

- Если перегорел предохранитель стоп-сигналов, запустить двигатель не удастся. Замените предохранитель на новый. Если это невозможно, запустите двигатель нажатием кнопки запуска и остановки двигателя в течение 10 секунд после перевода ее в состояние АСС. Двигатель можно запустить и без нажатия педали тормоза. Однако в целях безопасности рекомендуется все же нажимать тормозную педаль при запуске двигателя.

## МЕХАНИЧЕСКАЯ КОРОБКА ПЕРЕДАЧ (ПРИ НАЛИЧИИ)

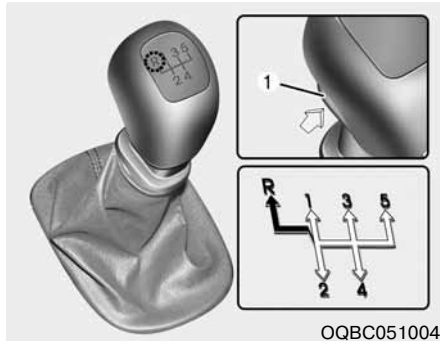

OQBC051004

### Управление механической коробкой передач

В механической трансмиссии имеется 5 передач для движения вперед.

Рельефное изображение алгоритма переключения передач нанесено на рукоятку рычага переключения передач. Коробка передач оснащена синхронизаторами на всех передачах переднего хода, поэтому переключение на более высокую или низкую передачу осуществляется легко.

При переключении передач полностью нажмите педаль сцепления, затем плавно отпустите ее.

Если автомобиль оснащен выключателем блокировки зажигания, двигатель не запустится до тех пор, пока не будет полностью нажата педаль сцепления.

(при наличии)

Прежде чем перевести рычаг переключения передач в положение R (Задний ход), необходимо вывести его в нейтральное положение. Нажмите кнопку, находящуюся непосредственно под рукояткой рычага переключения передач, наклоните рычаг влево, а затем переведите в положение R (Задний ход) до отказа.

Прежде чем включать задний ход, обязательно полностью остановите автомобиль.

Ни в коем случае не допускайте работы двигателя на таких оборотах, при которых стрелка тахометра находится в красной зоне шкалы.

- В холодную погоду переключение передач может быть затруднено до тех пор, пока масло в коробке передач не прогреется. Это нормально и не причиняет вреда трансмиссии.
- Если на неподвижном автомобиле трудно включить 1-ю передачу или задний ход, выведите рычаг переключения передач в нейтральное положение и отпустите педаль сцепления. Затем полностью нажмите педаль сцепления и включите 1-ю передачу или задний ход.

### ВНИМАНИЕ

- При переключении с пятой на четвертую передачу следует быть внимательным, чтобы случайно не наклонить рычаг переключения в сторону и не включить вторую передачу. Нештатное переключение может привести к тому, что обороты двигателя повысятся до красной зоны на шкале тахометра. Такое превышение оборотов двигателя может привести к его повреждению.
- Не включайте более низкую передачу, которая более чем на 2 передачи отличается от текущей передачи; не переключайте более низкую передачу, если двигатель работает на высоких оборотах (5000 об/мин или выше). Такое переключение передач может привести к повреждению двигателя.

### **ВНИМАНИЕ**

- **Во избежание преждевременного износа и повреждения механизма сцепления, при движении автомобиля не держите ногу на педали сцепления. Кроме того, не используйте механизм сцепления для удержания автомобиля на уклоне, в ожидании разрешающего сигнала светофора и в подобных ситуациях.**
- **Не используйте рычаг переключения передач в качестве опоры для руки при движении, т.к это может привести к преждевременному износу переключающих вилок в трансмиссии.**

**⚠ ОСТОРОЖНО**

Прежде чем покинуть сиденье водителя, обязательно закройте стояночный тормоз и остановите двигатель. Кроме того, проследите за тем, чтобы в трансмиссии была включена 1-я передача (если автомобиль остановлен на горизонтальной площадке или на подъеме) или передача заднего хода (если автомобиль остановлен на спуске). Если не принять описанные меры предосторожности в должном порядке, может начаться неожиданное самопроизвольное движение автомобиля.

**Пользование педалью сцепления**

При переключении передач педаль сцепления следует нажать до отказа, а затем плавно отпустить. При движении педаль сцепления должна быть полностью отпущена. Не держите ногу на педали сцепления во время движения автомобиля. Это может привести к преждевременному износу механизма сцепления. Не пользуйтесь приемом частичного

нажатия педали сцепления для удержания автомобиля на уклоне. Это приводит к преждевременному износу механизма сцепления. Для удержания автомобиля на уклоне пользуйтесь рабочим или стояночным тормозом. Не нажимайте педаль сцепления резко и многократно.

**⚠ ВНИМАНИЕ**

*При пользовании педалью сцепления нажимайте ее до отказа. Если нажимать педаль сцепления не полностью, возможно повреждение механизма сцепления или возникновение постороннего шума в трансмиссии.*

**Переключение на более низкую передачу**

Если необходимо снизить скорость в условиях транспортного затора или при движении на крутой подъем, включите более низкую передачу. Переключение на более низкую передачу снижает вероятность самопроизвольной остановки двигателя и позволяет быстрее набрать скорость после того, как это станет возможно. При движении на крутом спуске переключение на более низкую передачу способствует поддержанию безопасной скорости и продлению срока службы тормозной системы.

### Правила разумного вождения

- Ни в коем случае не выключайте передачу при движении на крутом спуске. Это чрезвычайно опасно. Двигайтесь только при включенной передаче.
- Не злоупотребляйте тормозами. Чрезчур интенсивное использование тормозов может привести к их перегреву и выходу из строя. Вместо использования тормозов, при движении на спуске включайте одну из низких передач. Это позволяет использовать торможение двигателем для снижения скорости движения автомобиля.
- Прежде чем переключиться на более низкую передачу, уменьшите скорость движения. Это позволит избежать превышения оборотов двигателя, что опасно его повреждением.
- Снижайте скорость, если на автомобиль воздействует боковой ветер. Это позволит надежнее контролировать движение автомобиля.
- Прежде чем включать задний ход, обязательно полностью остановите автомобиль. Если этого не сделать, возможно повреждение трансмиссии.
- Двигаясь по скользкой дороге,

соблюдайте предельную осторожность. Особенного внимания требуют торможение, ускорение и переключение передач. Резкое изменение скорости движения автомобиля на скользкой дороге может привести к тому, что ведущие колеса потеряют сцепление с дорожным покрытием, и автомобиль станет неуправляемым.

### ОСТОРОЖНО

- **Обязательно пристегивайтесь ремнем безопасности! В случае столкновения человек, не пристегнутый ремнем безопасности, подвергается гораздо большей опасности травмирования или гибели, чем человек, правильно пристегнутый ремнем безопасности.**
- **Избегайте резких поворотов на высокой скорости.**
- **Не делайте резких движений рулевым колесом: избегайте резкой смены полосы движения и крутых, резких поворотов.**
- **Потеря управления при высо-**

**кой скорости, характерной для автострады, опасна опрокидыванием автомобиля.**

- **Потеря управления нередко случается в том случае, если два или более колеса автомобиля оказываются вне проезжей части и водитель чрезмерно поворачивает рулевое колесо для возврата на дорогу.**
- **Если автомобиль оказался за пределами проезжей части, не совершайте резких маневров. Вместо этого плавно уменьшите скорость, а затем верните автомобиль на проезжую часть.**
- **Ни в коем случае не превышайте установленных скоростных ограничений.**

## АВТОМАТИЧЕСКАЯ КОРОБКА ПЕРЕДАЧ

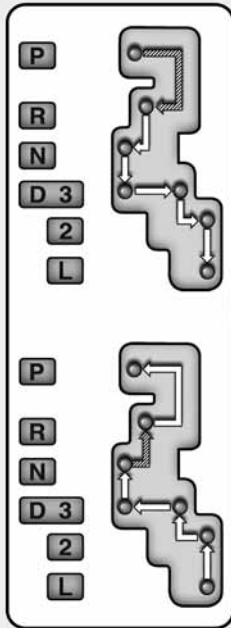

➡ Нажимайте педаль тормоза при переключении передач.

⇨ Рычаг селектора может перемещаться свободно.

### Управление автоматической коробкой передач

В автоматической трансмиссии имеется 4 передачи для движения вперед и одна – для движения задним ходом. Выбор передач происходит автоматически, в зависимости от положения рычага селектора.

#### \* К СВЕДЕНИЮ

Первые несколько переключений передач на новом автомобиле или после отсоединения аккумуляторной батареи могут быть довольно жесткими. Это нормально: последовательность переключения передач будет автоматически скорректирована после нескольких переключений блоком управления трансмиссией (Transaxle Control Module, TCM) или блоком управления силовым агрегатом (Powertrain Control Module, PCM).

OQBC051005

Чтобы обеспечить плавную работу трансмиссии, нажимайте педаль тормоза при переводе рычага селектора из положения N (Нейтраль) в положение для движения вперед или назад.

### **ОСТОРОЖНО**

#### Автоматическая коробка передач

- Прежде чем перевести рычаг селектора в положение D (Движение) или R (Задний ход), обязательно осмотритесь вокруг и убедитесь в отсутствии поблизости людей (в том числе детей).
- Прежде чем покинуть водительское сиденье, проследите за тем, чтобы рычаг селектора был установлен в положение P (Парковка). Задействуйте стояночный тормоз и остановите двигатель. Если не принять описанные меры предосторожности в должном порядке, может начаться неожиданное самопроизвольное движение автомобиля.



### **ВНИМАНИЕ**

- **Чтобы не повредить трансмиссию, не повышайте обороты двигателя при задействованных тормозах, если трансмиссия находится в положении R (Задний ход) или в любом положении для движения вперед.**
- **При остановке на уклоне не удерживайте автомобиль на месте за счет энергии двигателя. Используйте для этого рабочий или стояночный тормоз.**
- **Не выполняйте переключение из положения N (Нейтраль) или P (Парковка) в положение D (Движение) или R (Задний ход), если двигатель работает на оборотах более высоких, чем обороты холостого хода.**

### **Диапазоны трансмиссии**

При включенном зажигании текущее положение рычага селектора отображается индикатором, который расположен в комбинации приборов.

### **P (Парковка)**

Прежде чем переводить рычаг селектора в положение P, полностью остановите автомобиль. В этом положении трансмиссия блокируется, что препятствует вращению ведущих колес.



 **ОСТОРОЖНО**

- Если перевести рычаг селектора в положение Р (Парковка), ведущие колеса будут заблокированы, что приведет к потере управления автомобилем.
- Не используйте положение Р (Парковка) в качестве замены стояночному тормозу. Обязательно проследите за тем, чтобы рычаг селектора был надежно зафиксирован в положении Р (Парковка), и задействуйте стояночный тормоз.
- Ни в коем случае не оставляйте ребенка в автомобиле без присмотра

 **ВНИМАНИЕ**

*Если перевести рычаг селектора в положение Р (Парковка) во время движения автомобиля, возможно повреждение трансмиссии.*

## **R (Задний ход)**

Используйте это положение для движения задним ходом.

### **ВНИМАНИЕ**

*Перед включением или выключением заднего хода обязательно полностью остановите автомобиль. Если перевести рычаг селектора в положение R (Задний ход) при движении автомобиля, можно повредить трансмиссию. Исключение составляет ситуация, описанная в параграфе «Раскачивание автомобиля» настоящего раздела.*

## **N (Нейтраль)**

При этом положении колеса не связаны с трансмиссией. Если не задействовать стояночный или рабочий тормоз, автомобиль будет свободно катиться даже на небольшом уклоне.

## **D (Движение)**

Это нормальное положение, при котором обеспечивается движение вперед. При этом в трансмиссии происходит автоматическое переключение передач в 4-ступенчатой последовательности с учетом обес-

печения минимального расхода топлива при сохранении максимальной мощности двигателя.

Если необходимо получить дополнительную мощность (например, при обгоне или на крутом подъеме), нажмите педаль акселератора до отказа. При этом в трансмиссии произойдет автоматическое переключение на одну из более низких передач.

### **\* К СВЕДЕНИЮ**

Прежде чем переводить рычаг селектора в положение D (Движение), полностью остановите автомобиль.

## **3 (Третья передача)**

Используйте это положение при буксировке прицепа, на крутом подъеме или для торможения двигателем на спуске.

В положении «3» происходит автоматическое переключение между 1-й, 2-й и 3-й передачами. То есть переключение на 4-ю передачу не происходит. Однако если скорость движения автомобиля превышает определенное значение, переключение на 4-ю передачу все же происходит, чтобы предотвратить превышение оборотов двигателя. При возврате к нормальным условиям движения

вручную переведите рычаг селектора в положение D.

## **2 (Вторая передача)**

Используйте при движении по скользкой дороге, при подъеме на крутой уклон или при спуске для торможения двигателем. В положении «2» происходит автоматическое переключение между первой и второй передачами.

То есть переключение на 3-ю передачу не происходит. Однако, если скорость движения автомобиля превышает определенное значение, переключение на третью передачу все же происходит, чтобы предотвратить превышение оборотов двигателя. После возврата к нормальным условиям движения вручную переведите рычаг селектора в положение D.

**L (Первая передача)**

Используйте для преодоления очень крутых подъемов или для торможения двигателем на очень крутых спусках. При переключении в положение L трансмиссия некоторое время работает на второй передаче, пока скорость не снизится настолько, что станет возможным включение первой передачи. При движении на первой передаче не превышайте скорость 50 км/ч (30 миль/ч). В положении L включается только 1-я передача. Однако при превышении определенной скорости переключение на 2-ю, а затем и на 3-ю передачу все же происходит, чтобы предотвратить превышение оборотов двигателя.

**\* К СВЕДЕНИЮ**

- Чтобы обеспечить плавное и безопасное переключение, при переводе рычага селектора из положения N (Нейтраль) или P (Парковка) в положение D (Движение) или R (Задний ход) нажимайте педаль тормоза.
- Чтобы перевести рычаг селектора из положения P (Парковка) в любое другое положение, нажмите педаль тормоза.
- Перевести рычаг селектора из положений R, N, D, «3», «2» и L в

положение P можно в любое время. При этом автомобиль должен быть полностью остановлен для предотвращения повреждения трансмиссии.

**⚠ ВНИМАНИЕ**

- **Выполняйте переключение в положение R или P только после полной остановки автомобиля.**
- **Не повышайте обороты двигателя, если тормоза задействованы, а трансмиссия находится в положении заднего хода или любом положении для движения вперед.**
- **Переключая трансмиссию из положения P или N в положение R, D, «3», «2» или L, обязательно нажмите педаль тормоза.**
- **Регулярно проверяйте уровень рабочей жидкости в автоматической трансмиссии; при необходимости доливайте жидкость.**  
*Рекомендации в отношении рабочей жидкости приведены в регламенте технического обслуживания.*

### **Система блокировки переключения (при наличии).**

В целях безопасности автоматическая трансмиссия оснащена системой блокировки переключения, которая предотвращает переключение трансмиссии из положения Р (Парковка) в положение R (Задний ход).

Чтобы переключиться из положения Р (Парковка) в положение R (Задний ход), выполните следующие действия:

1. Нажмите и удерживайте педаль тормоза.
2. Переведите рычаг селектора в необходимое положение.

Если периодически нажимать и отпускать педаль тормоза при положении рычага селектора Р (Парковка), можно услышать дребезжащий звук в области рычага селектора. Это признак нормальной работы.

### **ОСТОРОЖНО**

**Переключая трансмиссию в любое положение из положения Р (Парковка), обязательно нажимайте педаль тормоза. Это позволит избежать нежелательного движения автомобиля, которое может привести к травмированию людей, находящихся поблизости автомобиля или внутри него.**

## Правила разумного вождения

- Ни в коем случае не переводите рычаг селектора из положения N (Нейтраль) или P (Парковка) в любое другое положение при нажатой педали акселератора.
- Ни в коем случае не переводите рычаг селектора в положение P (Парковка) при движении автомобиля.
- Прежде чем перевести рычаг селектора в положение D (Движение) или R (Задний ход), обязательно полностью остановите автомобиль.
- Ни в коем случае не выключайте передачу при движении под уклон. Это может быть чрезвычайно опасно. При движении автомобиля обязательно должна быть включена передача.
- Не злоупотребляйте тормозами. Чрезечур интенсивное использование тормозов может привести к их перегреву и выходу из строя. Вместо использования тормозов при движении на спуске уменьшите скорость и включите одну из низких передач. Это позволяет использовать торможение двигателем для замедления автомобиля.
- Прежде чем переключиться на более низкую передачу, уменьшите скорость движения. Иначе более низкая

передача может не включиться.

- Обязательно пользуйтесь стояночным тормозом. Не надейтесь на то, что установка трансмиссии в положение P (Парковка) гарантирует неподвижность автомобиля.
- Двигаясь по скользкой дороге, соблюдайте предельную осторожность. Особенного внимания требуют торможение, ускорение и переключение передач. Резкое изменение скорости движения автомобиля на скользкой дороге может привести к тому, что ведущие колеса потеряют сцепление с дорожным покрытием, и автомобиль станет неуправляемым.
- Оптимальные рабочие характеристики и экономичность обеспечиваются при плавном нажатии и отпуске педали акселератора.

### ОСТОРОЖНО

- **Обязательно пристегивайтесь ремнем безопасности! В случае столкновения человек, не пристегнутый ремнем безопасности, подвергается гораздо более существенной опасности травмирования или гибели, чем человек,**

**правильно пристегнутый ремнем безопасности.**

- **Избегайте резких поворотов на высокой скорости.**
- **Не делайте резких движений рулевым колесом: избегайте резкой смены полосы движения и крутых, резких поворотов.**
- **Потеря управления при высокой скорости, характерной для автострады, опасна опрокидыванием автомобиля.**
- **Потеря управления нередко случается в том случае, если два или более колеса автомобиля оказываются вне проезжей части и водитель чрезмерно поворачивает рулевое колесо для возврата на дорогу.**
- **Если автомобиль оказался за пределами проезжей части, не совершайте резких маневров. Вместо этого плавно уменьшите скорость, а затем верните автомобиль на проезжую часть.**
- **Ни в коем случае не превышайте установленных скоростных ограничений.**

## **ОСТОРОЖНО**

Если автомобиль самопроизвольно остановился в снегу, грязи, песке и т. п., можно попытаться «раскачать» его попеременными движениями вперед и назад. Не пытайтесь делать это, если поблизости от автомобиля находятся какие-либо объекты или люди. Неожиданно высвобожденный в результате раскачивания автомобиль, двигаясь вперед или назад, может причинить травму находящемуся поблизости человеку или повредить какой-либо объект.

## ***Трогание с места на крутом уклоне***

Чтобы тронуться с места на крутом подъеме, нажмите педаль тормоза и переведите рычаг селектора в положение D (Движение). Выберите соответствующую передачу в зависимости от массы груза и крутизны уклона и отпустите стояночный тормоз. Плавно нажимая педаль акселератора, отпустите педаль тормоза.

## ТОРМОЗНАЯ СИСТЕМА

### Тормозная система с усилителем

Ваш автомобиль оборудован тормозной системой с усилителем, положение компонентов которой при нормальной эксплуатации регулируется автоматически.

Если усилитель тормозов прекратит работу (например, из-за остановки двигателя или по иной причине), остановить автомобиль будет все-таки можно, но для этого придется приложить к тормозной педали более значительное усилие, чем обычно. Тормозной путь при этом несколько увеличится.

При остановленном двигателе запас энергии, накопленный в усилителе тормозов, расходуется постепенно, уменьшаясь при каждой нажатии тормозной педали. Если усилитель тормозов не действует, не выполняйте прерывистое торможение, многократно нажимая тормозную педаль.

Выполняйте прерывистое торможение только при необходимости (например, чтобы сохранить управление автомобилем на скользкой дороге).

### ОСТОРОЖНО – Тормозная система

- При движении автомобиля не держите ногу на педали тормоза. Это может привести к перегреву тормозных механизмов, ускоренному износу накладок и колодок, а также к увеличению тормозного пути.
- При движении на протяженном или очень крутом спуске включите одну из низших передач и избегайте длительного использования тормозов. Длительное использование тормозов может привести к перегреву тормозных механизмов и временному снижению эффективности тормозной системы.
- Намокание тормозов может негативно сказаться на эффективности тормозной системы; кроме того, намокание тормозов может вызывать увод автомобиля от прямой траектории движения. Легкое нажатие педали тормоза позволяет прове-

рить, ухудшилась эффективность тормозной системы или нет. При движении на участках, покрытых водой, обязательно проверяйте тормозную систему таким способом. Чтобы просушить тормозные механизмы, слегка притормозите на безопасной скорости несколько раз, пока работа тормозной системы не вернется в норму.

- Перед поездкой запомните положение педалей тормоза и акселератора. Если не запомнить положение педалей акселератора и тормоза перед поездкой, можно по ошибке нажать педаль акселератора вместо педали тормоза. Это может привести к дорожно-транспортному происшествию.

### ***Действия при отказе тормозной системы***

В случае отказа рабочих тормозов при движении автомобиля в качестве средства аварийной остановки можно использовать стояночный тормоз. Тормозной путь при этом будет гораздо длиннее, чем обычно.

**⚠ ОСТОРОЖНО –  
Стояночный тормоз**  
Задействование стояночного тормоза при движении автомобиля с обычной скоростью может привести к потере управления автомобилем. Если задействовать стояночный тормоз для остановки автомобиля необходимо, соблюдайте предельную осторожность.



### **Индикатор износа дисковых тормозов**

Ваш автомобиль оснащен дисковыми тормозами.

Если тормозные колодки слишком изношены и требуют замены, передние или задние тормозные механизмы начинают издавать предупредительный звук высокого тона (скрип). Этот звук может быть слышен постоянно или только при нажатии тормозной педали. Имейте в виду, что при некоторых погодных условиях или в определенных режимах движения скрип тормозов может возникать и при исправных тормозных механизмах (например, при их первоначальном торможении или при легком торможении). Это нормально и не является признаком неисправности тормозов.

### **ВНИМАНИЕ**

- **Во избежание дорогостоящего ремонта тормозной системы не эксплуатируйте автомобиль с чрезмерно изношенными тормозными колодками.**
- **Менять передние или задние тормозные колодки необходимо комплектом.**

**⚠ ОСТОРОЖНО – Износ тормозных механизмов**  
**Предупреждающий звук износа тормозных механизмов указывает на необходимость обслуживания автомобиля. Если игнорировать звуковое предупреждение, возможно ухудшение рабочих характеристик тормозной системы, что может привести к тяжелому дорожно-транспортному происшествию.**

### **Задние барабанные тормоза (при наличии)**

В задних барабанных тормозах нет индикаторов износа. Поэтому проверьте накладку тормозных колодок в задних барабанных тормозах, если их тормозные механизмы издают скребущий звук. Кроме того, проверьте задние тормозные механизмы при замене или перестановке колес, а также при замене колодок в передних тормозных механизмах.

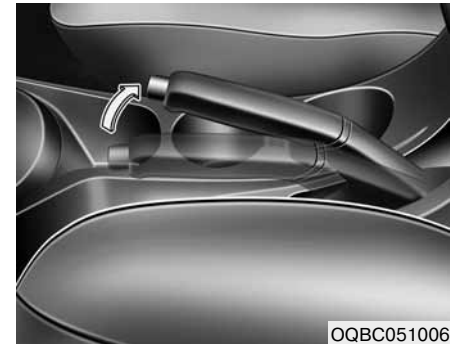

OQBC051006

### **Стояночный тормоз**

#### **Задействование стояночного тормоза**

Чтобы задействовать стояночный тормоз, нажмите тормозную педаль и поднимите рычаг стояночного тормоза до упора.

Кроме того, при остановке на крутом уклоне рекомендуется устанавливать рычаг переключения передач в положение самой низкой передачи (для автомобилей с механической коробкой передач), а рычаг селектора – в положение P (Парковка) (для автомобилей с автоматической коробкой передач).

### **⚠ ВНИМАНИЕ**

- Движение с задействованным стояночным тормозом вызывает ускоренный износ тормозных накладок и барабанов.
- Не задействуйте стояночный тормоз при движении автомобиля (за исключением аварийной ситуации). Это может привести к повреждению систем автомобиля и создать угрозу безопасности движения.



### **Отпускание стояночного тормоза**

Чтобы отпустить стояночный тормоз, нажмите тормозную педаль и слегка поднимите рычаг стояночного тормоза. Затем нажмите кнопку разблокирования (1) и, удерживая ее нажатой, опустите рычаг (2) стояночного тормоза.

Если стояночный тормоз не отпускается или отпускается не полностью, обратитесь к авторизованному дилеру компании KIA для проверки системы.

### **⚠ ОСТОРОЖНО**

- Во избежание самопроизвольного движения оставленного без присмотра автомобиля не используйте рычаг переключения передач в качестве замены стояночного тормоза. Задействуйте стояночный тормоз и переведите рычаг селектора в положение P (Парковка), если автомобиль оборудован автоматической трансмиссией.
- Не позволяйте человеку, не ознакомленному с правилами пользования автомобилем, прикасаться к рычагу стояночного тормоза. Случайное отпускание стояночного тормоза опасно тяжелыми травмами.
- Находящийся на стоянке автомобиль должен быть надежно зафиксирован стояночным тормозом, что позволит исключить самопроизвольное движение автомобиля (такое движение может привести к травмированию людей, находящихся в автомобиле, или пешеходов).



W-75

Проверьте контрольную лампу тормозной системы при включении зажигания (не запуская двигатель). Если ключ зажигания находится в положении START или ON, а стояночный тормоз задействован, эта лампа должна гореть. Прежде чем начать движение, проследите за тем, чтобы стояночный тормоз был полностью отпущен, а лампа погасла.

Если контрольная лампа тормозной системы не гаснет после отпущения стояночного тормоза при работающем двигателе, возможна неисправность тормозной системы. Необходимо немедленно обратиться на это внимание. Если это возможно, немедленно прекратите поездку на автомобиле. Если прекратить поездку невозможно, управляйте автомобилем с предель-

ной осторожностью и продолжайте поездку только до безопасного места или до ремонтной мастерской.

### Антиблокировочная система тормозов (ABS) (при наличии)

#### **▲ ОСТОРОЖНО**

Система ABS (или ESP) не предотвращает дорожно-транспортные происшествия, вызванные непредуманными или опасными действиями водителя. Несмотря на то, что упомянутая система повышает эффективность управления автомобилем в случае резкого торможения, поддерживайте безопасную дистанцию между своим автомобилем и автомобилем, движущимся впереди Вас. При возникновении опасной дорожной ситуации следует обязательно снизить скорость движения автомобиля.

При некоторых дорожных условиях тормозной путь автомобиля, оборудованного антиблокировочной системой тормозов (или электронной системой стабилизации), может

быть длиннее по сравнению с тормозным путем автомобиля, не оборудованного такой системой.

В нижеперечисленных ситуациях следует снижать скорость движения автомобиля:

- Неровные, гравийные дороги или заснеженные дороги.
- На колеса установлены цепи противоскольжения.
- На дорожном покрытии много выбоин или участки дороги расположены на разной высоте.

Не следует проверять характеристики безопасности автомобиля, оснащенного системой ABS (или ESP), двигаясь с высокой скоростью или совершая крутые повороты. Такие действия опасны для Вас и для окружающих.

В системе ABS постоянно ведется наблюдение за частотой вращения колес. Если возникает опасность блокирования колес, система ABS начинает периодически регулировать тормозное усилие, поступающее на тормозные механизмы колес. При торможении в условиях, при которых возможно блокирование колес, можно услышать тикающий звук со стороны тормозных механизмов или ощутить толчки со стороны тормозной педали. Это нормально и является признаком работы системы ABS.

Чтобы обеспечить максимальную эффективность системы ABS в чрезвычайной ситуации, не пытайтесь самостоятельно дозировать тормозное усилие и не применяйте прерывистое торможение. Нажмите тормозную педаль как можно сильнее или с такой силой, которой требует создавшаяся ситуация, и предоставьте регулирование тормозного усилия системе ABS.

### \* К СВЕДЕНИЮ

При трогании с места после запуска двигателя в моторном отсеке может быть слышен щелчок. Это нормально и является признаком исправной работы антиблокировочной системы тормозов.

- Даже при наличии антиблокировочной системы тормозов, для остановки автомобиля требуется достаточное расстояние. Поддерживайте разумную дистанцию между своим автомобилем и автомобилем, движущимся впереди.
- Снижайте скорость перед крутым поворотом. Антиблокировочная тормозная система не в состоянии предотвратить дорожно-транспортные происшествия, возникающие из-за превышения скорости.
- На неровных дорогах или дорогах с рыхлым покрытием тормозная путь автомобиля, оснащенного антиблокировочной системой тормозов, может быть длиннее, чем тормозной путь автомобиля с обычной тормозной системой.

### ВНИМАНИЕ

- **Постоянное свечение контрольной лампы ABS указывает на неисправность этой системы. Однако штатная тормозная система при этом будет работать нормально.**
- **Контрольная лампа системы ABS загорается примерно на 3**

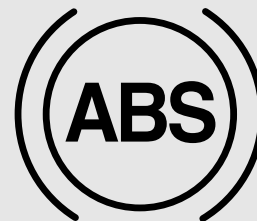

W-78

**секунды после включения зажигания. За это время осуществляется самопроверка системы ABS и, если все показатели в норме, лампа гаснет. Непрерывное свечение лампы указывает на неисправность системы ABS. При первой возможности обратитесь к авторизованному дилеру компании KIA.**

### **⚠ ВНИМАНИЕ**

- При движении по дорогам, покрытие которых обеспечивает слабое сцепление с ведущими колесами (например, покрытые льдом дороги), при постоянном применении тормозов, система ABS будет работать постоянно, что может привести к включению контрольной лампы системы ABS. В этом случае сверните в безопасное место, остановите автомобиль и выключите двигатель.
- Запустите двигатель. Если контрольная лампа системы ABS погаснет вовремя, система работает нормально. В противном случае система ABS неисправна. При первой возможности обратитесь к авторизованному дилеру компании KIA.

### **\* К СВЕДЕНИЮ**

При запуске двигателя от внешнего источника питания в случае чрезмерной разрядки аккумуляторной батареи двигатель может работать неустой-



QOBR051008

чиво, а контрольная лампа системы ABS может гореть постоянно. Это происходит из-за недостаточного напряжения аккумуляторной батареи. В этом случае горение контрольной лампы ABS не является следствием неисправности системы.

- Не применяйте прерывистое торможение!
- Подзарядите аккумуляторную батарею перед поездкой на автомобиле.

### **Электронная система стабилизации (ESP) (при наличии)**

Электронная система стабилизации (ESP) предназначена для сохранения устойчивости автомобиля при выполнении крутых поворотов. В системе ESP постоянно осу-

ществляется сопоставление положения рулевого колеса и фактической траектории движения автомобиля.

Система ESP регулирует тормозное усилие, прикладываемое к отдельным колесам, и вмешивается в систему управления двигателем с целью сохранения устойчивости автомобиля.

**⚠ ОСТОРОЖНО**

Не поддерживайте скорость, которая не соответствует дорожным условиям; не выполняйте повороты на высокой скорости. Электронная система стабилизации (ESP) не предотвращает дорожно-транспортные происшествия. Избыточная скорость в крутых поворотах, резкое маневрирование и гидропланирование на мокрой дороге могут привести к тяжелым дорожно-транспортным происшествиям. Только разумный, внимательный водитель в состоянии предотвратить ДТП, избегая маневров, которые могут привести к потере управления автомобилем. Несмотря на наличие системы ESP, соблюдайте обычные правила предосторожности при вождении (включая правильный выбор скорости согласно дорожной ситуации).

Электронная система стабилизации (ESP) – это электронная система, предназначенная для того, чтобы помочь водителю сохранить контроль над автомобилем при неблагоприятных условиях движения. Наличие этой системы не является поводом для несоблюдения правил безопасного вождения. На способность системы ESP предотвратить потерю управления влияют многие факторы, включая скорость движения, дорожные условия и манеру управления, присущую водителю. В любом случае водитель несет ответственность за соблюдение безопасной скорости движения на поворотах и обеспечение разумного страховочного запаса.

При торможении в условиях, при которых возможно блокирование колес, можно услышать тикающий звук со стороны тормозных механизмов или ощутить толчки со стороны тормозной педали. Это нормально и является признаком работы системы ESP.

### \* К СВЕДЕНИЮ

При трогании с места после запуска двигателя в моторном отсеке может быть слышен щелчок. Это нормально и является признаком исправной работы электронной системы стабилизации.

### Работа системы ESP

#### Условие включения системы ESP

-

- При включении зажигания индикатор системы ESP и индикатор отключения системы ESP включается примерно на 3 секунды, после чего система ESP активируется.
- Чтобы отключить систему ESP, нажмите кнопку отключения системы ESP (при этом загорится индикатор отключения системы ESP). Чтобы включить систему ESP, нажмите кнопку отключения системы ESP повторно (индикатор отключения системы ESP погаснет).
- При запуске двигателя может быть слышен легкий тикающий звук. Этот звук сопровождает процесс самопроверки, которую выполняет система ESP, и не является признаком неисправности.

#### Если система действует



Если система ESP вступает в работу, индикатор системы ESP начинает мигать.

- Если электронная система стабилизации работает должным образом, движение автомобиля может сопровождаться легкой пульсацией. Это следствие управления тормозной системой и не является отклонением от нормы.
- При движении по грязной или скользкой дороге частота вращения коленчатого вала может не увеличиваться, даже если нажать педаль акселератора до упора. Это делается для поддержания устойчивости автомобиля, чтобы сохранить сцепление колес с дорожным покрытием, и не является признаком неисправности.

## Отключение системы ESP

### Отключенное состояние системы ESP



- Чтобы деактивировать систему ESP, нажмите кнопку отключения системы ESP (загорится индикатор отключения системы ESP).
- Если повернуть ключ зажигания в положение LOCK при отключенной системе ESP, система ESP останется отключенной. При следующем запуске двигателя система ESP автоматически включится.

■ Индикатор системы ESP



■ Индикатор отключения системы ESP



### Индикатор

Если система ESP работает нормально, то при включении зажигания ее индикатор загорается и через некоторое время гаснет.

Индикатор системы ESP мигает, если система ESP вступает в работу, или горит постоянно при наличии неисправности в системе ESP.

Индикатор отключения системы ESP загорается, если систему ESP отключить с помощью кнопки.

### **ВНИМАНИЕ**

*При установке на автомобиле шин или колес разных размеров возможны неполадки в работе системы ESP. При замене шин следите за тем, чтобы их размер соответствовал размеру шин, установленных на автомобиль на заводе.*

### **ОСТОРОЖНО**

Электронная система стабилизации предназначена лишь для помощи водителю; при движении по извилистым, заснеженным или обледенелым дорогам соблюдайте обычные меры предосторожности. Если индикатор системы ESP мигает, или если дорога скользкая, поддерживайте небольшую скорость движения и не пытайтесь повысить ее.



### **Использование функции отключения системы ESP**

#### **Во время движения**

- Систему ESP не следует отключать без крайней необходимости.
- Чтобы отключить систему ESP во время движения, нажмите кнопку ESP во время движения по ровной дороге.

Ни в коем случае не нажимайте кнопку отключения системы ESP при работе системы ESP (если индикатор ESP мигает).

Если систему ESP отключить во время ее работы, можно потерять управление автомобилем.

#### **\* К СВЕДЕНИЮ**

- Отключите систему ESP при испытании автомобиля на динамометре (индикатор отключения системы ESP должен загореться).
- Отключение системы ESP не влияет на работу тормозной системы или системы ABS.

### **ОСТОРОЖНО**

**Ни в коем случае не нажимайте кнопку отключения системы ESP при работающей системе.**

**Если систему ESP отключить во время ее работы, возможна потеря управления автомобилем.**

**Чтобы отключить систему ESP во время движения, нажмите кнопку ESP во время движения по ровной дороге.**

### **Сигнал экстренного торможения**

Сигнал экстренного торможения служит для предупреждения водителей, следующих сзади вас, о резком торможении или об активации системы ABS при торможении. (Эта функция срабатывает при скорости автомобиля свыше 55 км/ч и замедлении автомобиля более 7 м/с<sup>2</sup>, или при активации системы ABS в случае экстренного торможения.)

При деактивации системы ABS или при прекращении экстренного торможения стоп-сигнал выключается.

### **ВНИМАНИЕ**

**Система сигнала экстренного торможения не действует, если включена аварийная световая сигнализация.**

## Правила разумного торможения

### **⚠ ОСТОРОЖНО**

- Покидая автомобиль, оставленный на стоянке, **задействуйте стояночный тормоз и переведите трансмиссию автомобиля в положение парковки. Если на автомобиле с задействованным стояночным тормозом не включить парковочное положение трансмиссии, возможно самопроизвольное движение автомобиля, которое может привести к травмированию водителя или окружающих людей.**
- **Находящийся на стоянке автомобиль следует надежно зафиксировать стояночным тормозом, что позволит исключить самопроизвольное движение автомобиля (такое движение может привести к травмированию людей, находящихся в автомобиле, или пешеходов).**

- Перед выездом со стоянки убедитесь в том, что стояночный тормоз

не задействован, а индикатор стояночного тормоза не горит.

- При некоторых условиях движения тормозные механизмы могут намокнуть. Возможно намокание тормозных механизмов и при мойке автомобиля. Намокание тормозных механизмов опасно! При намокших тормозных механизмах тормозной путь автомобиля значительно увеличивается. Кроме того, намокание тормозных механизмов может вызвать увод автомобиля от прямолинейного движения.

Чтобы просушить тормозные механизмы, слегка притормозите несколько раз до тех пор, пока работа тормозов не вернется в норму. При этом сохраняйте контроль над автомобилем. Если тормозная система не начнет работать нормально, остановите автомобиль при первой безопасной возможности и обратитесь за помощью к авторизованному дилеру компании KIA.

- Не применяйте движение «накатом» (при выключенной передаче) на крутых спусках. Это чрезвычайно опасно. Передача должна быть включена постоянно. Для снижения скорости пользуйтесь тормозом,

затем включите более низкую передачу, чтобы использовать торможение двигателем для поддержания безопасной скорости.

- Не пользуйтесь тормозной педалью слишком часто. Держать ногу на тормозной педали во время движения опасно, так как при этом возможен перегрев тормозных механизмов и снижение эффективности тормозной системы. Кроме того, такая манера вождения приводит к ускоренному износу компонентов тормозной системы.
- Если во время движения упало давление в шине, осторожно притормаживайте и поддерживайте прямолинейное движение при снижении скорости. Как только скорость движения уменьшится до безопасной величины, сверните с дороги и остановите автомобиль в безопасном месте.
- Если автомобиль оборудован автоматической коробкой передач, не допускайте самопроизвольного движения автомобиля вперед. Чтобы предотвратить самопроизвольное движение автомобиля вперед, нажмите и удерживайте педаль тормоза при остановленном автомобиле.

- Соблюдайте осторожность при остановке на уклоне. Задействуйте стояночный тормоз и переведите рычаг селектора в положение Р (Парковка). На спуске поверните передние колеса к бордюрному камню, чтобы предотвратить самопроизвольное движение автомобиля. На подъеме поверните передние колеса в противоположную от бордюрного камня сторону, чтобы предотвратить самопроизвольное движение автомобиля. При отсутствии бордюрного камня, или если необходимо предотвратить самопроизвольное движение автомобиля для других целей, заблокируйте колеса.
- При некоторых обстоятельствах стояночный тормоз может замерзнуть во включенном положении. Наиболее вероятно такое развитие событий, если в области задних тормозных механизмов скапливается снег (лед), или в случае намокания тормозных механизмов. Если существует риск замерзания стояночного тормоза, воспользуйтесь им только в качестве временной меры: установите рычаг селектора в положение Р (Парковка) и заблокируйте задние колеса, чтобы предотвратить самопроизвольное движение автомобиля. Затем отпустите стояночный тормоз.
- Не удерживайте автомобиль на уклоне с помощью педали акселератора. Это может привести к перегреву трансмиссии. Используйте для этого только тормозную педаль или стояночный тормоз.

### ПРИЕМЫ ЭКОНОМИЧНОГО ВОЖДЕНИЯ

Топливная экономичность автомобиля зависит главным образом от вашей манеры вождения, от места и времени поездки.

Каждый из этих факторов влияет на количество километров (миль), пройденных автомобилем на одном литре (галлоне) топлива. Чтобы обеспечить наиболее экономичную эксплуатацию автомобиля, используйте следующие рекомендации по вождению. Это поможет вам сэкономить расходы и на топливо, и на ремонт.

- Поддерживайте равномерную скорость движения. Ускорение должно быть умеренным. Не делайте резких «рывков с места», не переключайте передачи при высоких оборотах двигателя. Поддерживайте постоянную разумную скорость. Не двигайтесь слишком быстро между светофорами. Старайтесь вести автомобиль так, чтобы без особой необходимости не менять скорость движения. По возможности избегайте транспортных заторов.

Поддерживайте безопасную дистанцию между собственным автомобилем и автомобилем, движущимся впереди вас, чтобы без необходимости не пользоваться тормозами. Такая манера вождения способствует продлению срока

службы тормозных механизмов.

- Поддерживайте умеренную скорость движения. Чем выше скорость движения, тем больше расход топлива. Движение с умеренной скоростью, особенно на автостраде – один из наиболее эффективных способов снижения расхода топлива.
- Не пользуйтесь тормозной pedalю слишком часто. Это приводит к повышению расхода топлива и ускорению износа компонентов тормозной системы. Вождение с частично нажатой тормозной pedalю может вызвать перегрев тормозных механизмов, что приведет к снижению эффективности тормозной системы и более опасным последствиям.
- Следите за состоянием шин. Поддерживайте рекомендованное давление воздуха в шинах. Ненормальное давление воздуха (как слишком высокое, так и слишком низкое) приводит к ускоренному износу шин. Проверяйте давление в шинах не реже одного раза в месяц.
- Следите за тем, чтобы углы установки колес соответствовали норме. Нарушение углов установки колес может произойти в результате удара о бордюрный камень или

слишком быстрого движения по неровной дороге. Нарушение углов установки колес приводит к ускоренному износу шин и другим неполадкам, а также к повышению расхода топлива.

- Поддерживайте автомобиль в исправном состоянии. Чтобы обеспечить максимальную топливную экономичность и минимальные расходы на ремонт, соблюдайте регламент технического обслуживания автомобиля (см. раздел 7).
- Если автомобиль эксплуатируется в тяжелых условиях, выполнять техническое обслуживание следует чаще обычного (подробные сведения см. в разделе 7).  
Поддерживайте чистоту автомобиля. Для обеспечения максимального срока службы автомобиль следует содержать в чистоте и следить за тем, чтобы на его компонентах отсутствовали коррозионно-активные вещества. В частности, необходимо следить за тем, чтобы на нижних поверхностях автомобиля не скапливались грязь, лед и т. п. Лишняя масса вызывает повышение расхода топлива, а сами скопления загрязнений способствуют развитию коррозии.

- Путешествуйте налегке. Не перевозите ненужные предметы в автомобиле. Перевозка лишнего веса приводит к снижению топливной экономичности.
- Не допускайте работы двигателя на холостом ходу без необходимости. Если автомобиль находится на стоянке (вне транспортного потока), остановите двигатель и запускайте его непосредственно перед началом движения.
- Помните о том, что длительно прогревать двигатель ни к чему. После запуска двигателя достаточно подождать 10 или 20 секунд, после чего можно начинать движение. Только при очень холодной погоде период прогрева можно немного увеличить.
- При движении не допускайте работы двигателя на слишком низких или слишком высоких оборотах. Движение на высокой передаче при слишком низких оборотах двигателя может привести к перебоям в работе двигателя. В этом случае включите более низкую передачу. Превышение оборотов – это увеличение частоты вращения коленчатого вала сверх установленного ограничения. Превышения оборо-

тов можно избежать, включив соответствующую передачу.

- Разумно пользуйтесь кондиционером. На работу системы кондиционирования расходуется энергия двигателя, поэтому при включении кондиционера расход топлива возрастает.
- Опускание стекол при движении на высокой скорости приводит к повышению расхода топлива.
- Расход топлива возрастает при движении в условиях бокового и встречного ветра. Чтобы смягчить влияние этих факторов, снижайте скорость при движении в указанных условиях.

Содержание автомобиля в исправном состоянии способствует как экономии, так и повышению уровня безопасности. Поэтому следите за тем, чтобы авторизованный дилер компании KIA своевременно проводил регламентные проверки и техническое обслуживание Вашего автомобиля.



### **ОСТОРОЖНО – Остановка двигателя во время движения**

**Ни в коем случае не останавливайте двигатель во время движения автомобиля (накатом на спуске или при других обстоятельствах). При остановленном двигателе усилители рулевого управления и тормоза не действуют должным образом. Вместо остановки двигателя включите более низкую передачу и используйте прием торможения двигателем. Кроме того, выключение зажигания при движении автомобиля может привести к блокированию рулевого колеса и потере управления автомобилем, что может привести к тяжелой травме или гибели.**

## ВОЖДЕНИЕ В ОСОБЫХ ДОРОЖНЫХ УСЛОВИЯХ



OSA057013

### Опасные условия движения

При движении в опасных условиях (дождь, снег, лед, грязь, песок и т. п.) соблюдайте нижеперечисленные рекомендации:

- Во время движения соблюдайте осторожность, оставляйте дополнительную дистанцию для торможения.
- Избегайте резких маневров при торможении и повороте.
- При торможении на автомобиле, не оборудованном системой ABS, применяйте прерывистое торможение – слегка нажимайте и отпускайте тормозную педаль до полной остановки автомобиля.

### **ОСТОРОЖНО** – Система ABS

Не применяйте прерывистое торможение на автомобиле, оснащенном системой ABS.

- При самопроизвольной остановке автомобиля в снегу, грязи или песке попробуйте тронуться с места на второй передаче. Набирайте скорость плавно, не допуская пробуксовки ведущих колес.
- Если автомобиль самопроизвольно остановился на льду, в снегу или грязи, подсыпьте под ведущие колеса песок, каменную соль, другие нескользящие материалы или наденьте на колеса специальные цепи, чтобы улучшить сцепление колес с дорогой.

### **ОСТОРОЖНО** –

Переключение на более низкую передачу

Переключение автоматической трансмиссии на более низкую передачу при движении на скользкой дороге может привести к дорожно-транспортному происшествию. Резкое изменение скорости может вызвать занос. При переключении на более низкую передачу во время движения по скользкой дороге соблюдайте повышенную осторожность.

## Раскачивание автомобиля

Если необходимо раскачать автомобиль для высвобождения из снега, песка или грязи, сначала поверните рулевое колесо в обе стороны, чтобы расчистить место вокруг передних колес. Затем включайте попеременно задний ход и любую передачу переднего хода (если автомобиль оборудован автоматической трансмиссией). Не допускайте работы двигателя с превышением оборотов; старайтесь избегать пробуксовки ведущих колес. Если вывести автомобиль из сложной ситуации не удастся, прибегните к буксировке – иначе возможен перегрев двигателя и повреждение трансмиссии.

### ВНИМАНИЕ

***Продолжительное «раскачивание» автомобиля может привести к перегреву двигателя, повреждению или отказу трансмиссии и к повреждению шин.***

## **⚠ ОСТОРОЖНО –**

### **Пробуксовка колес**

Не допускайте пробуксовки колес, особенно на скорости выше 56 км/ч (35 миль/ч). Быстрое вращение колес при неподвижном автомобиле может вызвать перегрев и разрушение шины, что опасно травмированием находящихся поблизости людей.

## **\* К СВЕДЕНИЮ**

Прежде чем приступать к раскатке автомобиля, необходимо отключить систему ESP (при ее наличии).

## **⚠ ОСТОРОЖНО**

Если автомобиль самопроизвольно остановился в снегу, грязи, песке и т. п., можно попытаться «раскачать» его попеременными движениями вперед и назад. Не пытайтесь делать это, если поблизости от автомобиля находятся какие-либо объекты или люди. Неожиданно высвобожденный



## **Плавное прохождение поворотов**

Не выполняйте торможение и переключение передач при прохождении поворотов, особенно на мокрой дороге. В идеальной ситуации поворот следует проходить с легким ускорением. При соблюдении вышеприведенных рекомендаций износ автомобиля можно будет свести к минимуму.

раскачиванием автомобиль, двигаясь вперед или назад, может причинить травму находящемуся поблизости человеку или повредить какой-либо объект.



## **Ночные поездки**

Ночные поездки опаснее дневных, поэтому при ночном вождении следует соблюдать следующие важные рекомендации:

- Снижайте скорость и увеличивайте дистанцию между своим и соседними автомобилями, поскольку видимость ночью ограничена (особенно на неосвещенных участках дорог).



- Отрегулируйте положение зеркал заднего вида так, чтобы вас не слепил свет фар автомобилей, движущихся сзади.
- Поддерживайте чистоту фар и, если ваш автомобиль не оборудован устройством регулировки угла наклона фар, следите за правильностью их регулировки. Загрязненные или неправильно отрегулированные фары не обеспечивают должного освещения в ночное время.
- Не смотрите прямо на фары встречных автомобилей. Возможно временное ослепление, после которого потребуются несколько секунд, чтобы глаза снова привыкли к темноте.



## Вождение автомобиля во время дождя

Вождение во время дождя и мокрая дорога могут быть связаны с опасностью – особенно для водителя, не подготовленного к вождению автомобиля на скользкой дороге. При вождении автомобиля во время дождя следует соблюдать следующие правила:

- При сильном дожде возможно ухудшение видимости и увеличение тормозного пути автомобиля.
- Поддерживайте стеклоочистители в исправном состоянии. Если при работе стеклоочистителя на ветровом стекле остаются неочищен-

ные полосы или участки, замените щетки стеклоочистителя.

- Если шины автомобиля слишком изношены, попытка резкого торможения на мокрой дороге может привести к заносу и, как следствие, к дорожно-транспортному происшествию. Следите за тем, чтобы шины автомобиля были в исправном состоянии.
- Включите фары, чтобы сделать свой автомобиль более заметным на дороге.
- Слишком быстрое движение через крупные лужи может привести к намоканию тормозных механизмов. Если необходимо пересечь лужу, попытайтесь двигаться при этом как можно медленнее.
- Если вы полагаете, что тормозные механизмы могли намокнуть, несколько раз слегка притормозите во время движения, пока тормозная система не начнет действовать нормально.

### Движение в затопленных местностях

Избегайте движения в затопленных местностях, если нет уверенности в том, что уровень воды не превышает нижнего края колесной ступицы. При преодолении любой водной преграды двигайтесь медленно. Поддерживайте разумную дистанцию, поскольку эффективность тормозной системы в такой ситуации снижается.

После преодоления водной преграды просушите тормозные механизмы, несколько раз притормозив при небольшой скорости движения.

### Поездки по автострадам

#### Шины

Обеспечьте рекомендованное давление воздуха в шинах. Слишком низкое давление воздуха может привести к перегреву шин и выходу их из строя.

Не используйте чрезмерно изношенные или поврежденные шины. Это может привести к потере сцепления шин с дорожным покрытием или выходу шины из строя.

### \* К СВЕДЕНИЮ

Ни в коем случае не превышайте максимально допустимое давление воздуха в шине (это давление указано на боковине шины).

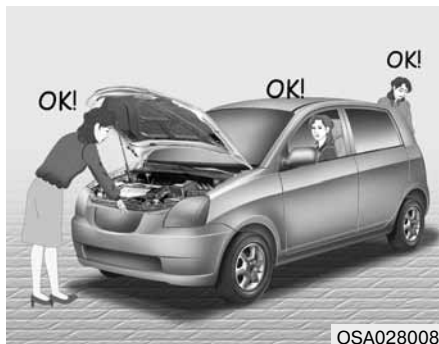

OSA028008

### Топливо, охлаждающая жидкость двигателя и моторное масло

При поездках на высокой скорости расходуется больше топлива, чем при движении на городских улицах. Не забывайте проверять уровень охлаждающей жидкости двигателя и моторного масла.

### Приводной ремень

Ослабление натяжения или повреждение приводного ремня может привести к перегреву двигателя.

### ОСТОРОЖНО

- Недостаточное или избыточное давление воздуха в шинах

может привести к ухудшению управляемости, потере контроля над автомобилем и неожиданному разрушению шины, что чревато травмированием и даже гибелью людей. Перед поездкой обязательно проверьте состояние шин. Требования к давлению воздуха в шинах приведены в параграфе «Колеса и шины» раздела 8.

- Эксплуатация автомобиля с шинами, глубина протектора которых не соответствует норме, опасна. Чрезмерный износ шин может привести к потере управления автомобилем, столкновению, травмам и даже гибели людей. Чрезмерно изношенные шины следует заменить при первой возможности; использовать их при эксплуатации автомобиля нельзя. Перед поездкой обязательно проверьте состояние протектора шин. Дополнительные сведения о предельных значениях износа протектора приведены в параграфе «Колеса и шины» раздела 7.

## ВОЖДЕНИЕ В ЗИМНЕЕ ВРЕМЯ



ОВН058040

Жесткие погодные условия, характерные для зимнего сезона, приводят к повышенному износу автомобиля и вызывают некоторые затруднения. Чтобы свести к минимуму влияние негативных факторов зимнего вождения, следует придерживаться следующих рекомендаций:

### Снег и лед

Для движения на автомобиле по глубокому снегу может понадобиться установка зимних шин или применение специальных колесных цепей. Если необходимо установить зимние шины, следует выбирать такие модели, которые соответствуют размеру и типу шин, которыми автомобиль был укомплектован на заводе. Несоблюдение этой рекомендации может негативно повлиять на уровень безопасности и управляемость автомобиля. Кроме того, движение на высокой скорости, резкое ускорение, экстренное торможение и прохождение поворотов на высокой скорости являются потенциально опасными маневрами.

Чтобы снизить скорость, старайтесь максимально использовать торможение двигателем. Резкое торможение на заснеженной или обледенелой дороге может привести к заносу. Необходимо поддерживать разумную дистанцию между своим автомобилем и автомобилем, движущимся впереди. Тормозами нужно пользоваться осторожно. Следует помнить о том, что установка цепей на колеса может привести к повышению тягового усилия, но не предотвратит боковой занос.

### \* К СВЕДЕНИЮ

В некоторых странах использование колесных цепей запрещено. Прежде чем устанавливать цепи на колеса, ознакомьтесь с требованиями государственного законодательства.

### **Зимние шины**

При установке зимних шин следует убедиться в том, что это шины радиальной конструкции. Размер и допустимая нагрузка должны соответствовать характеристикам шин, которыми автомобиль был укомплектован на заводе. Чтобы обеспечить достаточную управляемость автомобиля в любых погодных условиях, устанавливайте зимние шины на все четыре колеса. Помните о том, что сцепление зимних шин с сухой дорогой может быть хуже, чем у тех шин, которыми автомобиль был укомплектован на заводе. Соблюдать осторожность при вождении следует даже на чистой дороге. Максимальную скорость, на которую рассчитаны шины, можно выяснить у их производителя.

*Прежде чем устанавливать шипованные шины, убедитесь в том, что муниципальное, региональное и федеральное законодательство не содержит ограничений в отношении их использования.*



### **ОСТОРОЖНО – Размеры зимних шин**

**Размер и тип зимних шин должны соответствовать характеристикам стандартных шин автомобиля. В противном случае создается угроза безопасности и управляемости автомобиля.**



1JBA4068

### Колесные цепи

Боковины радиальных шин сравнительно тонкие, поэтому возможно их повреждение при установке цепей противоскольжения некоторых видов. Поэтому использование зимних шин более предпочтительно по сравнению с применением колесных цепей. Не устанавливайте колесные цепи на колеса с литыми легкосплавными дисками; цепи могут повредить такие диски. Если использование цепей противоскольжения необходимо, используйте цепи толщиной не более 12 мм (0,47 дюйма). Повреждение автомобиля, вызванное неправильным использованием цепей противоскольжения, не покрывается гарантией производителя.

Устанавливайте цепи противоскольжения только на передние колеса.

### ⚠ ВНИМАНИЕ

- **Проследите за тем, чтобы цепи противоскольжения соответствовали размеру и типу шин автомобиля. Цепи противоскольжения могут повредить кузов и детали подвески автомобиля, причем такие повреждения не покрываются гарантией производителя. Кроме того, соединительные крюки цепей противоскольжения могут, задев за какую-либо деталь автомобиля, разъединиться, и цепь будет сброшена с колеса. Убедитесь в том, что цепи противоскольжения аттестованы в соответствии с требованиями к классу S по SAE.**
- **После установки цепей проверьте надежность их крепления, для чего сделайте остановку примерно через 0,5-1 км (0,3-0,6 мили). Если цепи ослаблены, подтяните их или установите повторно.**

### Установка цепей

Устанавливая цепи, соблюдайте инструкции производителя. Обеспечивайте максимально возможное натяжение цепей. Установив цепи, двигайтесь с небольшой скоростью. Если цепи касаются кузова или деталей подвески, остановите автомобиль и подтяните цепи. Если цепи продолжают касаться кузова, снижайте скорость до тех пор, пока касание не прекратится. Снимите цепи сразу же, как только начнете двигаться по очищенной дороге.

### **ОСТОРОЖНО**

#### **– Установка цепей**

**Чтобы установить цепи противоскольжения, остановите автомобиль на ровной площадке вне проезжей части. Включите аварийную световую сигнализацию и установите знак аварийной остановки (треугольник) позади автомобиля, если это возможно. Прежде чем приступать к установке цепей противоскольжения, обязательно переведите трансмиссию в положение Р (Парковка), задействуйте стояночный тормоз и остановите двигатель.**

### **ОСТОРОЖНО** – Колеса с цепями

- Использование цепей может негативно сказаться на управляемости автомобиля.
- Не превышайте скорость 30 км/ч (20 миль/ч) или максимальную скорость, указанную производителем цепей (в зависимости от того, какое из значений меньше).
- При движении соблюдайте осторожность, избегайте ухабов, ям, резких поворотов и других факторов дорожной опасности, которые могут вызвать подскок автомобиля.
- Избегайте резких поворотов и торможения с блокированием колес.

### **ВНИМАНИЕ**

- *Цепи ненадлежащего размера или неправильно установленные могут повредить трубопроводы тормозной системы, элементы подвески, кузов и колеса.*
- *Немедленно остановите автомобиль и подтяните цепи, если ощутите удары цепей по компонентам автомобиля.*

### **Используйте высококачественную охлаждающую жидкость на основе этиленгликоля**

На заводе охлаждающая система автомобиля заправляется высококачественной охлаждающей жидкостью на основе этиленгликоля. Это единственный тип охлаждающей жидкости, допущенный к применению, поскольку его использование способствует предотвращению коррозии компонентов системы охлаждения, смазке насоса охлаждающей жидкости и предупреждению замерзания. Выполняйте долив и замену охлаждающей жидкости в соответствии с регламентом технического

обслуживания (см. раздел 7).

Перед наступлением зимы обеспечьте проверку охлаждающей жидкости на предмет соответствия ее точки замерзания температуре, ожидаемой в течение предстоящей зимы.

### **Проверяйте аккумуляторную батарею и кабели**

Зимой нагрузка на аккумуляторную батарею возрастает. Визуально проверьте состояние аккумуляторной батареи и кабелей (см. раздел 7). Уровень зарядки аккумуляторной батареи можно проверить у авторизованного дилера компании KIA или на станции технического обслуживания.

### **Заменяйте масло на «зимнее» (при необходимости)**

В некоторых климатических зонах рекомендуется использовать зимой специальное «зимнее» масло. Соответствующие рекомендации см. в разделе 8. Если вы не знаете вязкость используемого масла, проконсультируйтесь у авторизованного дилера компании KIA.

### **Проверяйте свечи и систему зажигания**

В соответствии с правилами, приведенными в разделе 7, проверьте свечи зажигания. При необходимости замените их. Кроме того, проверьте все провода и компоненты системы зажигания на наличие трещин, чрезмерного износа или повреждения.

### **Не допускайте замерзания замков**

Чтобы предотвратить замерзание замков, с помощью шприца введите в замочную скважину разрешенную к применению незамерзающую жидкость или глицерин. Если замок покрыт льдом, с помощью шприца нанесите на него разрешенную к применению жидкость для удаления льда. Если замерзли внутренние компоненты замка, можно попытаться оттаять их нагретым ключом. Во избежание ожогов обращайтесь с нагретым ключом осторожно.

### **Используйте разрешенную к применению незамерзающую жидкость в системе стеклоомывателя**

Чтобы предотвратить замерзание

воды в системе стеклоомывателя, добавьте в нее разрешенный к применению раствор в соответствии с инструкцией производителя (инструкция приведена на емкости с раствором). Незамерзающую жидкость для стеклоомывателей можно приобрести у авторизованного дилера компании KIA и в большинстве точек розничной продажи автомобильных принадлежностей. Не используйте для этой цели охлаждающую жидкость двигателя: она может повредить лакокрасочное покрытие кузова.

### **Не допускайте замерзания стояночного тормоза**

При некоторых обстоятельствах стояночный тормоз может замерзнуть во включенном положении. Наиболее вероятно такое развитие событий, если в области задних тормозных механизмов скапливается снег (лед), или в случае намокания тормозных механизмов. Если существует риск замерзания стояночного тормоза, воспользуйтесь им только в качестве временной меры: установите рычаг селектора в положение P (Парковка) и заблокируйте задние колеса, чтобы предотвратить произвольное движение автомобиля.

Затем отпустите стояночный тормоз.

### **Не допускайте скопления льда и снега в нижней части автомобиля**

В некоторых обстоятельствах снег и лед могут накапливаться под крыльями и препятствовать управлению автомобилем. При зимних поездках, когда вероятность такого развития событий высока, следует периодически осматривать нижнюю часть автомобиля и следить за тем, чтобы ничто не мешало повороту передних колес и перемещению деталей рулевого управления.

### **Возьмите с собой аварийное снаряжение**

Если Вам приходится эксплуатировать автомобиль в жестких климатических условиях, следует брать с собой в поездку соответствующее аварийное снаряжение. В качестве аварийного снаряжения можно рассматривать цепи противоскольжения, буксирный трос или цепь, фонарик, аварийные факелы, песок, лопату, кабели для запуска двигателя от внешнего источника питания, скребок для очистки стекол, перчатки, брезент, технический комбинезон, покрывало и т. п. вещи.



## БУКСИРОВКА ПРИЦЕПА (ДЛЯ СТРАН ЕВРОПЫ)

Если вы рассчитываете буксировать за своим автомобилем прицеп, сначала обратитесь в государственную инспекцию безопасности дорожного движения, чтобы выяснить связанные с этим законодательные требования.

Законы в разных странах разные, поэтому требования к буксировке прицепов, автомобилей и других механизмов могут различаться. Прежде чем приступить к буксировке, обратитесь к авторизованному дилеру компании KIA за консультацией.

### **ОСТОРОЖНО – Буксировка прицепа**

Если использовать несоответствующее оборудование и (или) применять неправильные приемы вождения, можно потерять управление автомобилем при буксировке прицепа. Например, если масса прицепа превышает норму, тормозная система может не действовать должным образом или не работать совсем. Люди, находящиеся в автомобиле, могут получить тяжелые или смертельные травмы. Приступайте к буксировке прицепа только после того, как выполните все операции, описанные в данном разделе.

### **ОСТОРОЖНО – Ограничения по массе**

Прежде чем приступить к буксировке прицепа, убедитесь в том, что полная масса прицепа, полная масса транспортного средства, полная масса автомобиля, нагрузка на ось и вертикальная нагрузка от дышла прицепа не превышают установленных ограничений.

## \* К СВЕДЕНИЮ

### Для стран Европы

- Максимально допустимая нагрузка на заднюю ось может быть превышена не более чем на 15 %, а максимально допустимая полная масса автомобиля – не более чем на 10 % или 100 кг (220,4 фунта), в зависимости от того, какое из значений меньше. В этом случае запрещается превышать скорость 100 км/ч (62,1 мили/ч) для автомобилей категории M1 и 80 км/ч (49,7 мили/ч) для автомобилей категории N1.

- При буксировке прицепа автомобилем категории М1 дополнительная нагрузка, приложенная к прицепному устройству, может привести к превышению максимально допустимой нагрузки на задние шины, но не более чем на 15 %. В этом случае запрещается превышать скорость 100 км/ч (62,1 мили/ч), а давление воздуха в шинах следует повысить по меньшей мере на 0,2 бар.

### ВНИМАНИЕ

**Буксировка прицепа с нарушением установленных правил может привести к повреждению автомобиля, которое не покрывается гарантией. В данном разделе приведены рекомендации по правильной буксировке прицепа.**

Ваш автомобиль пригоден к буксировке прицепа. Чтобы определить характеристики вашего автомобиля, связанные с буксировкой прицепа, обратитесь к параграфу «Масса прицепа», приведенному далее в настоя-

щем разделе.

Помните о том, что вождение автомобиля с прицепом отличается от вождения одиночного автомобиля. При буксировке прицепа меняется управляемость автомобиля, сокращается срок его службы и повышается расход топлива. Разумная, безопасная буксировка прицепа требует установки дополнительного оборудования, которое следует правильно использовать.

В данном разделе содержатся проверенные временем важные советы и правила безопасности, связанные с буксировкой прицепа. Многие из этих рекомендаций важны для Вашей безопасности и безопасности пассажиров Вашего автомобиля. Просьба внимательно прочитать настоящий раздел прежде, чем приступить к буксировке прицепа.

Тяговые компоненты, такие как двигатель, трансмиссия, колеса и шины, при дополнительной нагрузке работают более интенсивно. Двигатель работает при сравнительно более высоких оборотах и при повышенной нагрузке. Дополнительная нагрузка вызывает повышенное выделение тепла. Прицеп обладает также существенным аэродинамическим сопротивлением, что приводит к повышению тяговой нагрузки.

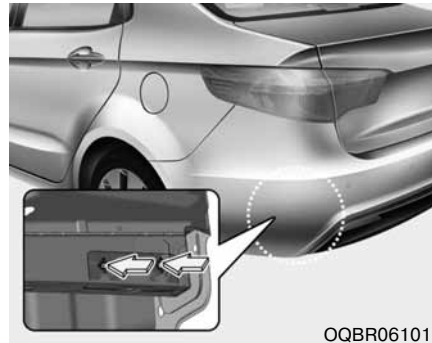

### **\* К СВЕДЕНИЮ – Расположение прицепного устройства**

Монтажные отверстия для прицепного устройства расположены по обе стороны днища, позади задних колес.

### **Прицепное устройство**

Важно правильно подобрать прицепное устройство. Поперечные ветры, разъезд с тяжелыми грузовиками и неровные дороги – вот несколько причин, по которым к выбору прицепного устройства следует подойти с должным вниманием. Ниже перечислено несколько правил, которые следует соблюдать.

- Нужно ли будет высверливать отверстия в кузове автомобиля для установки прицепного устройства? Если это так, то в дальнейшем, в случае снятия прицепного устройства, эти отверстия придется загерметизировать. Если этого не сделать, в автомобиль будут проникать смертельно опасный угарный газ, который содержится в отработавших газах двигателя, а также грязь и вода.
- Бамперы автомобиля не предназначены для крепления прицепных устройств. Не прикрепляйте к ним съемные прицепные устройства или устройства иного типа, предназначенные для крепления к бамперам. Выбирайте такое прицепное устройство, которое крепится к кузову автомобиля, а не к бамперу.
- У авторизованного дилера компании KIA можно приобрести прицепное устройство, специально предназначенное для автомобилей KIA.

### Цепи безопасности

Буксируя прицеп, следует обязательно присоединять его к автомобилю специальными цепями. Скрестите цепи безопасности под дышлом прицепа, чтобы оно не упало на дорогу в случае отсоединения от прицепного устройства.

Инструкции о использовании цепей безопасности можно получить у производителя прицепного устройства или производителя прицепа. Пользуясь цепями безопасности, соблюдайте рекомендации производителя. Обязательно оставьте слабину, достаточную для поворота автомобиля с прицепом. Ни в коем случае не допускайте провисания цепей до поверхности дороги.

### Тормоза прицепа

Если прицеп оборудован тормозной системой, проследите за тем, чтобы она соответствовала требованиям государственного законодательства, была правильно установлена и исправно действовала.

Если масса прицепа превышает максимально допустимую массу для прицепов без тормозной системы, необходимо оборудовать его собственной тормозной системой. Прочитайте и соблюдайте инструкции по использованию тормозной системы прицепа, чтобы правильно устанавливать, регулировать и обслуживать ее.

- Не изменяйте конструкцию тормозной системы прицепа и не переоборудуйте ее.

#### **ОСТОРОЖНО** –

**Тормозная система прицепа**  
**Не приступайте к буксировке прицепа, оснащенного собственной тормозной системой, до тех пор, пока не удостоверитесь в правильной настройке тормозной системы. Это задача не для новичков. Поручите эту работу опытному, квалифицированному мастеру.**

### Вождение автомобиля с прицепом

Буксировка прицепа требует некоторого опыта. Прежде чем выезжать на дорогу общего пользования, следует изучить прицеп. Попробуйте привыкнуть к особенностям управления и торможения автомобиля с добавленной массой прицепа. Всегда помните о том, что автомобиль с прицепом гораздо длиннее и далеко не так отзывчив на команды органов управления, как одиночный автомобиль.

Перед поездкой проверьте прицепное устройство и платформу прицепа, цепи безопасности, электрические разъемы, фонари, шины и положение зеркал заднего вида. Если прицеп оснащен электрическим тормозом, начните движение и активируйте орган управления тормозом прицепа вручную, чтобы убедиться в работоспособности тормозной системы прицепа. Это действие способствует также проверке электрических соединений.

Во время поездки периодически проверяйте надежность крепления груза, исправность фонарей и тормозов прицепа.

## **Дистанция до идущего впереди автомобиля**

Поддерживайте по меньшей мере двойную дистанцию до автомобиля, следующего впереди Вас, по сравнению с обычной дистанцией при движении без прицепа. Это позволит Вам избежать экстренного торможения и резких маневров.

## **Обгон**

Для автомобиля с прицепом при обгоне требуется более значительная дистанция, чем для одиночного автомобиля. Кроме того, поскольку общая длина транспортного средства увеличивается, перед возвратом на свою полосу Вам придется опередить обгоняемый автомобиль на большее расстояние, чем на автомобиле без прицепа.

## **Движение задним ходом**

Удерживайте нижнюю часть рулевого колеса одной рукой. Чтобы сместить прицеп левее, переместите руку, лежащую на рулевом колесе, влево. Чтобы сместить прицеп правее, сместите руку, лежащую на рулевом колесе, вправо. При движении задним ходом поддерживайте малую скорость; по возможности, попросите кого-нибудь направлять движение.

## **Выполнение поворотов**

При выполнении поворотов на автомобиле с прицепом оставляйте большой запас, чем обычно. Это необходимо для того, чтобы прицеп не задевал насыпи на обочинах, бордюрные камни, дорожные знаки, деревья и другие объекты. Избегайте резких неожиданных маневров. Перед выполнением маневров заблаговременно подавайте сигналы.

## **Сигналы поворота при буксировке прицепа**

При буксировке прицепа на Вашем транспортном средстве появляются дополнительные сигналы поворота и проводка. Зеленые стрелки на панели приборов начинают мигать, если Вы подаете сигнал поворота или смены полосы. Правильно подсоединенные фонари прицепа также будут мигать для предупреждения других водителей о Вашем намерении повернуть, сменить полосу движения или остановить автомобиль.

При буксировке прицепа зеленые стрелки в комбинации приборов будут мигать даже в том случае, если лампы в фонарях прицепа перегорят. В этом случае Вы будете уверены в том, что водители, следующие позади Вас, видят Ваши сигналы – хотя на самом деле это будет не так. Поэтому так важно периодически проверять исправность ламп в фонарях прицепа. Фонари следует проверять также при подсоединении и отсоединении электропроводки.

Не подсоединяйте осветительные приборы прицепа непосредственно к системе осветительных приборов автомобиля. Используйте только разрешенную к применению проводку для прицепов.

Авторизованный дилер компании KIA может помочь Вам смонтировать проводку.

**⚠ ОСТОРОЖНО**

Использование не разрешенной к применению электропроводки может привести к повреждению электрической системы автомобиля и/или к травме.

**Движение на уклонах**

Перед началом движения на протяженном или крутом спуске уменьшите скорость и включите одну из низких передач. Если не выполнить переключение, придется интенсивно использовать тормоза, что может привести к перегреву тормозных механизмов и потере эффективности тормозной системы.

Преодолевая протяженные крутые подъемы, уменьшите скорость примерно до 70 км/ч (45 миль/ч), чтобы снизить вероятность перегрева двигателя и трансмиссии.

Если ваш автомобиль оборудован автоматической коробкой передач, то при буксировке прицепа, масса которого превышает максимально разрешенную массу прицепа без тормозов, следует двигаться при положении автоматической трансмиссии D (Движение).

Буксировка прицепа при положении D (Движение) позволяет свести к минимуму выделение тепла и продлить срок службы трансмиссии.

**⚠ ВНИМАНИЕ**

- Буксируя прицеп на крутом подъеме (уклон свыше 6 %), внимательно следите за показаниями указателя температуры охлаждающей жидкости, чтобы предотвратить возможный перегрев двигателя.

*Если стрелка указателя температуры начнет смещаться в сторону диапазона H («Горячо»), при первой безопасной возможности сверните с дороги, остановите автомобиль и подождите, пока работающий на холостом ходу двигатель остынет. После достаточного остывания двигателя можно продолжить движение.*

- Учитывая массу прицепа и уклон дороги, следует подбирать такую скорость движения, чтобы свести к минимуму вероятность перегрева двигателя и трансмиссии.

**Стоянка на уклоне**

Согласно общему правилу, парковать автомобиль с прицепом на уклоне не следует. В случае самопроизвольного движения автомобиля под уклон возможно тяжелое или смертельное травмирование людей, повреждение автомобиля и прицепа.

**▲ ОСТОРОЖНО –  
Стоянка на уклоне**

**Отсоединение прицепа от автомобиля, припаркованного на уклоне, может привести к тяжелой травме или гибели людей.**

Однако, если стоянка автомобиля с прицепом на уклоне неизбежна, следует соблюдать следующие правила:

1. Остановите автомобиль на месте парковки. Поверните рулевое колесо в направлении бордюрного камня (на спуске вправо, на подъеме – влево).
2. Если автомобиль оборудован механической коробкой передач, переведите ее в нейтральное положение. Если автомобиль оборудован автоматической коробкой передач, переведите ее в положение Р (Парковка).
3. Задействуйте стояночный тормоз и остановите двигатель.
4. Поместите колодки под колеса прицепа со стороны подошвы уклона.
5. Запустите двигатель, нажмите педаль тормоза, переведите трансмиссию в нейтральное положение, отпустите стояночный тормоз и плавно отпустите педаль тормоза, чтобы колеса прицепа уперлись в подложенные колодки.
6. Нажмите педаль тормоза, задействуйте стояночный тормоз и переведите рычаг переключения передач в положение заднего хода (для механической коробки передач) или рычаг селектора в поло-

жение Р (Парковка) (для автоматической коробки передач).

7. Остановите двигатель, отпустите рабочий тормоз, но оставьте стояночный тормоз включенным.

**▲ ОСТОРОЖНО –  
Стояночный тормоз**

**Опасно оставлять автомобиль, если не задействован стояночный тормоз.**

**Если двигатель работает, может неожиданно начаться самопроизвольное движение автомобиля. Люди, находящиеся в автомобиле, могут получить тяжелые и даже смертельные травмы.**

### Трогание с места после стоянки на уклоне

1. Механическая коробка передач должна находиться в нейтральном положении, а автоматическая – в положении Р (Парковка). Нажав и удерживая педаль тормоза, выполните следующие действия:
  - Запустите двигатель,
  - Включите передачу и
  - Отпустите стояночный тормоз.
2. Плавно уберите ногу с тормозной педали.
3. Плавно начав движение, отведите колеса прицепа от колодок.
4. Остановите автомобиль, попросите кого-либо убрать колодки на место.

### Техническое обслуживание автомобиля, буксирующего прицеп

Автомобиль, который регулярно буксирует прицеп, необходимо обслуживать чаще обычного. Особое внимание при обслуживании следует обращать на моторное масло, рабочую жидкость автоматической коробки передач, масло ведущего моста и охлаждающую жидкость двигателя. Важно также следить за состоянием компонентов тормозной системы. Все эти позиции описаны в настоящем руководстве; найти необходимое описание можно с помощью алфавитного указателя. Собираясь в путешествие, полезно пересмотреть эти разделы перед началом движения.

Не забывайте о техническом обслуживании прицепа и прицепного устройства. Соблюдайте регламент технического обслуживания, прилагаемый к прицепу, и периодически сверяйтесь с ним. Предпочтительно выполнять проверку перед началом очередной поездки. Самое важное – проверить затяжку болтов и гаек, которыми крепится прицепное устройство.

### ВНИМАНИЕ

- *Поскольку буксировка прицепа связана с дополнительной нагрузкой, при движении на подъем в жаркий день двигатель может перегреться. Если показания указателя температуры охлаждающей жидкости свидетельствуют о перегреве, отключите кондиционер и остановите автомобиль в безопасном месте для охлаждения двигателя.*
- *На автомобиле, буксирующем прицеп, следует чаще обычного проверять состояние рабочей жидкости в автоматической коробке передач.*
- *Если Ваш автомобиль не оборудован кондиционером, следует установить вентилятор конденсатора, чтобы улучшить рабочие характеристики двигателя при буксировке прицепа.*



### Если Вы решили приобрести прицеп

Обдумывая приобретение прицепа, следует учитывать несколько важных моментов.

- Подумайте о приобретении системы контроля движения прицепа. Особенности этой системы можно выяснить у дилера компании-производителя прицепного устройства.
- Не выполняйте какую-либо буксировку на протяжении первых 2 000 км (1 200 миль) пробега, чтобы обеспечить правильную обкатку двигателя. Игнорирование этого предупреждения может привести к серьезному повреждению двигателя или трансмиссии.
- Решив буксировать прицеп, получите у авторизованного дилера компании KIA сведения о дополнительных требованиях (оборудование, необходимое для буксировки, и пр.).
- Поддерживайте умеренную скорость движения (не более 100 км/ч (60 миль/ч)).
- На затяжных крутых подъемах не превышайте скорость 70 км/ч (45 миль/ч) или существующее скоростное ограничение – в зависимости от того, какое значение меньше.
- В следующей таблице приведены важные сведения в отношении массы прицепа.

Показатель		Двигатель		Бензиновый двигатель			
				1,4 л		1,6 л	
				М/Т	А/Т	М/Т	А/Т
Максимальная масса прицепа кг (фунты)	Без тормозной системы	450 (992)	450 (992)	450 (992)	450 (992)	450 (992)	450 (992)
	С тормозной системой	1000 (2204)	800 (1763)	1000 (2204)	800 (1763)	1000 (2204)	800 (1763)
Максимально допустимая статическая вертикальная нагрузка на прицепное устройство кг (фунты)		50 (110)					
Рекомендуемое расстояние от центра заднего колеса до центра сцепного шарнира мм (дюймы)		4-дверный автомобиль: 1077 (42.4) 5-дверный автомобиль: 825 (32.5)					

МКПП: механическая коробка передач

А/Т: автоматическая коробка передач

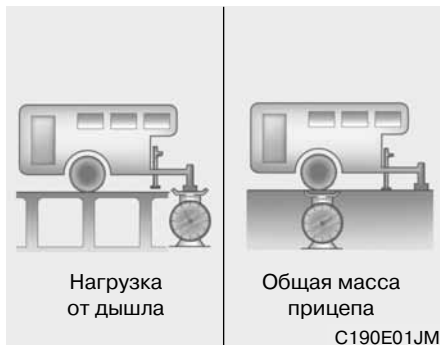

## Масса прицепа

Какова максимальная безопасная масса прицепа? Масса прицепа ни в коем случае не должна превышать максимально допустимую массу для прицепа с тормозной системой. Но даже эта масса может быть слишком велика.

Многое зависит от того, как Вы планируете использовать прицеп. Приходится учитывать, например, следующие показатели: скорость движения, высота над уровнем моря, дорожные уклоны, температура окружающего воздуха и частота буксировки прицепа. Идеальная масса прицепа зависит также от специального оборудования, установленного на Вашем автомобиле.

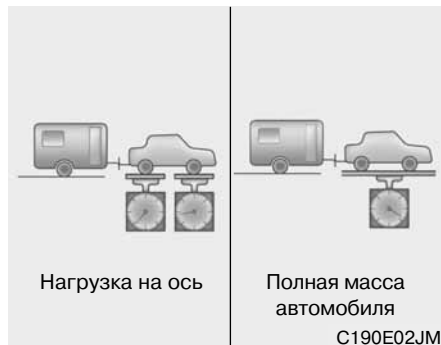

## Вертикальная нагрузка от дышла прицепа

Вертикальная нагрузка от дышла прицепа – важный показатель, поскольку он входит в расчет полной массы автомобиля. Эта масса включает в себя массу снаряженного автомобиля, массу имеющегося груза, а также массу людей, находящихся в автомобиле. А поскольку автомобиль буксирует прицеп, вертикальную нагрузку от дышла прицепа следует также добавить к полной массе автомобиля, ведь эту массу тоже перевозит автомобиль. Вертикальная нагрузка от дышла прицепа должна составлять не более 10 % от общей массы груженого прицепа, но не превышать максимально разрешенной вертикальной нагрузки. После загрузки прицепа взвесьте

отдельно прицеп и измерьте вертикальную нагрузку от дышла прицепа, чтобы убедиться в правильном распределении масс. Если требуемое распределение массы не соблюдается, можно исправить это простым перемещением груза в прицепе.

## **⚠ ОСТОРОЖНО – Прицеп**

- Ни в коем случае не размещайте груз в прицепе так, чтобы задняя часть была тяжелее передней. На переднюю часть должно приходиться около 60 % от общей загрузки прицепа; на заднюю часть должно приходиться около 40 % от общей загрузки прицепа.
- Ни в коем случае не превышайте максимально допустимую массу прицепа и нагрузку на прицепное устройство. Несоблюдение весовых ограничений может привести к повреждению автомобиля и/или к травме. Проверьте параметры загрузки на грузовых весах или на дорожной весовой станции, оснащенной весами.
- Неправильная загрузка прицепа может вызвать потерю управления автомобилем.

## МАССОВЫЕ ХАРАКТЕРИСТИКИ АВТОМОБИЛЯ

В данном разделе приведены правила загрузки автомобиля, которые позволяют поддерживать массу груженого автомобиля в пределах возможностей его конструкции. Правильная загрузка автомобиля позволит максимально использовать конструктивные особенности автомобиля. Прежде чем приступить к загрузке автомобиля, ознакомьтесь со следующими показателями, которые учитываются при определении весовых параметров автомобиля. Значения этих параметров приведены в описании технических характеристик автомобиля и на идентификационной табличке автомобиля.

### Масса снаряженного автомобиля

Это масса автомобиля с полным баком топлива и всем стандартным оборудованием. В нее не входит масса пассажиров, груза и дополнительного оборудования.

### Собственная масса автомобиля

Это масса нового автомобиля в момент получения его у дилера, включая оборудование, приобретенное после покупки.

### Масса груза

Это масса всех дополнительных компонентов, добавленных к массе снаряженного автомобиля, включая груз и дополнительное оборудование.

### GAW (Полная нагрузка на ось)

Это общая масса, приходящаяся на определенную ось (переднюю или заднюю), включая собственную массу автомобиля и загрузку.

### GAWR (Максимально допустимая нагрузка на ось)

Это предельно допустимая нагрузка на одну ось (переднюю или заднюю). Эти данные указаны в идентификационной табличке автомобиля.

Полная нагрузка на какую-либо ось ни в коем случае не должна превышать показатель GAWR.

### GVW (Полная масса автомобиля)

Это масса снаряженного автомобиля плюс фактическая масса груза и масса пассажиров.

### GVWR (Максимально допустимая полная масса)

Это предельно допустимая масса

полностью загруженного автомобиля (включая все дополнительные устройства, оборудование, пассажиров и груз). Значение показателя GVWR указано в идентификационной табличке автомобиля, расположенной на средней стойке кузова со стороны водителя (или переднего пассажира).

### Превышение загрузки



#### ОСТОРОЖНО –

#### Масса автомобиля

Максимально допустимая нагрузка на ось (GAWR) и максимально допустимая полная масса (GVWR) для вашего автомобиля указаны в идентификационной табличке автомобиля, которая находится на средней стойке кузова со стороны водителя (или переднего пассажира). Превышение этих ограничений может привести к дорожно-транспортному происшествию или повреждению автомобиля. Массу нагрузки можно рассчитать путем взвешивания предметов (и людей) перед их размещением в автомобиле. Будьте осторожны, не перегружайте автомобиль.



**Аварийная сигнализация при остановке на дороге / 6-2**

**Действия при возникновении чрезвычайной ситуации во время движения / 6-3**

**Если не удастся запустить двигатель / 6-4**

**Аварийный запуск двигателя / 6-5**

**Если двигатель перегревается / 6-8**

**Если спущена шина / 6-9**

**Буксировка / 6-18**

### АВАРИЙНАЯ СИГНАЛИЗАЦИЯ ПРИ ОСТАНОВКЕ НА ДОРОГЕ



#### Аварийная световая сигнализация

Аварийная световая сигнализация служит предупреждением для остальных водителей о необходимости повышенного внимания при приближении, обгоне или объезде Вашего автомобиля.

Ее необходимо включать при любых аварийных работах или при остановке автомобиля на обочине дороги.

Нажать выключатель аварийной световой сигнализации можно при любом положении ключа зажигания. Выключатель аварийной световой сигнализации расположен на центральной консоли панели

переключателей. Все указатели поворота включатся одновременно.

- Аварийная световая сигнализация работает независимо от того, движется автомобиль или стоит.
- Во время работы аварийной световой сигнализации указатели поворота не работают.
- Необходимо соблюдать осторожность при использовании аварийной световой сигнализации во время буксировки автомобиля.

## ДЕЙСТВИЯ ПРИ ВОЗНИКНОВЕНИИ ЧРЕЗВЫЧАЙНОЙ СИТУАЦИИ ВО ВРЕМЯ ДВИЖЕНИЯ

### Если двигатель заглох на перекрестке или переезде

Если двигатель заглох на перекрестке или переезде, переведите рычаг селектора передач в положение "N" (Нейтраль) и вручную переместите автомобиль в безопасное место.

### Если во время движения снизилось давление в шине

Если давление в шине снижается во время движения автомобиля:

1. Уберите ногу с педали акселератора и дайте автомобилю снизить скорость, продолжая ехать прямо. Не пытайтесь сразу же тормозить и съезжать с дороги, т.к. это может привести к потере управления автомобилем. После снижения скорости автомобиля до безопасной величины начинайте осторожно тормозить и съезжать с дороги на обочину. Остановите автомобиль на твердом, ровном участке обочины, как можно дальше от дороги. Находясь на автомагистрали с разделительной полосой, не останавливайте автомобиль на разделительной полосе.

2. После остановки автомобиля

включите аварийную световую сигнализацию и стояночный тормоз, а рычаг селектора передач переведите в положение "P" (Парковка).

3. Высадите всех пассажиров из автомобиля. Проследите, чтобы все пассажиры вышли с той стороны автомобиля, где нет дорожного движения.
4. При замене спущенной шины следуйте указаниям, приведенным далее в данном разделе.

### Если двигатель заглох во время движения

1. Постепенно снизьте скорость, продолжая двигаться прямолинейно. Соблюдая осторожность, сверните с дороги в безопасное место.
2. Включите аварийную световую сигнализацию.
3. Попробуйте снова запустить двигатель. Если двигатель не запускается, свяжитесь с авторизованным дилером компании KIA или попытайтесь получить квалифицированную помощь иным способом.

## ЕСЛИ НЕ УДАЕТСЯ ЗАПУСТИТЬ ДВИГАТЕЛЬ

**Если двигатель не запускается или коленчатый вал прокручивается слишком медленно**

1. Если в автомобиле установлена автоматическая коробка передач, переведите рычаг селектора в положение “N” (Нейтраль) или “P” (Парковка) и включите стояночный тормоз.
2. Проверьте чистоту и надежность соединений проводов с клеммами аккумуляторной батареи.
3. Включите освещение салона. Если свет тускнеет или гаснет при работе стартера, аккумуляторная батарея разряжена.
4. Проверьте надежность подсоединения проводов к выводам стартера.
5. Не толкайте и не тяните автомобиль для запуска двигателя. См. инструкции “Запуск двигателя от внешнего источника питания”.

### **ОСТОРОЖНО**

**Если двигатель не запускается, не толкайте и не тяните автомобиль для его запуска. Это может привести к столкновению или другим повреждениям.**

**Если коленчатый вал прокручивается нормально, но двигатель не запускается**

1. Проверьте уровень топлива.
2. Повернув ключ зажигания в положение LOCK/OFF, проверьте все разъемы катушек и свечей зажигания. Восстановите соединение отсоединенных или ослабленных разъемов.
3. Если двигатель по-прежнему не запускается, свяжитесь с авторизованным дилером компании KIA или попытайтесь получить квалифицированную помощь иным способом.



## АВАРИЙНЫЙ ЗАПУСК ДВИГАТЕЛЯ

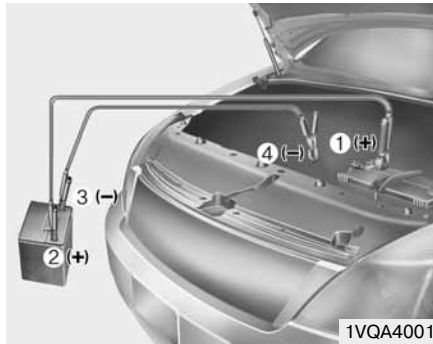

1VQA4001

Подсоединяйте провода в порядке возрастания нумерации, а отсоединяйте в обратной последовательности.

### Запуск двигателя от внешнего источника питания

Запуск двигателя от внешнего источника питания может представлять опасность при неправильном его выполнении. Поэтому, во избежание нанесения травм себе и повреждения автомобиля или аккумуляторной батареи, придерживайтесь приведенной ниже инструкции по запуску двигателя. При наличии сомнений настоятельно рекомендуется вызвать квалифици-

рованного специалиста или службы буксировки для запуска двигателя.

### **⚠ ВНИМАНИЕ**

*Используйте только 12-вольтовый пусковой источник питания. Подача 24-вольтового питания (две 12-вольтовые аккумуляторные батареи, соединенные последовательно, или 24-вольтовый мотор-генератор) на 12-вольтовые стартер, систему зажигания и другие части электро-оборудования может привести к повреждению этих деталей.*

### **⚠ ОСТОРОЖНО**

**- Аккумуляторная батарея**  
Никогда не пытайтесь проверить уровень электролита в аккумуляторной батарее, поскольку это может привести к ее разрыву или взрыву, причинив тем самым тяжелые травмы.

### **⚠ ОСТОРОЖНО**

**- Аккумуляторная батарея**  
• Не допускайте открытого огня или искр вблизи аккумуляторной батареи. Аккумуляторная батарея выделяет газообразный водород, который может взорваться в их присутствии.

Во избежание получения серьезных травм и повреждения автомобиля выполняйте эти указания в точности! Если вы не уверены, как правильно выполнять данную операцию, обратитесь за квалифицированной помощью. Автомобильные аккумуляторные батареи содержат серную кислоту. Она ядовита и обладает коррозионным действием. При запуске двигателя от внешнего источника питания надевайте защитные очки и следите за тем, чтобы кислота не попала на кожу, одежду или автомобиль.

(продолжение следует)

### (продолжение)

- **Не пытайтесь запустить двигатель от внешнего источника питания в случае замерзания или низкого уровня электролита в разряженной аккумуляторной батарее; она может разорваться или взорваться.**

### **Процедура запуска двигателя от внешнего источника питания**

1. Убедитесь, что напряжение внешней аккумуляторной батареи составляет 12 В, а ее отрицательная клемма соединена с “массой” автомобиля.
2. Если внешний аккумулятор находится на другом автомобиле, не допускайте соприкосновения автомобилей.
3. Отключите все ненужные в данный момент потребители электроэнергии.
4. Подсоедините соединительные провода для запуска двигателя от внешнего источника питания с точным соблюдением последовательности, указанной на рисунке. Сначала подсоедините один конец соединительного

провода к положительному выводу разъема для запуска двигателя от внешнего источника питания (1), а затем подсоедините другой конец провода к положительному выводу внешней аккумуляторной батареи (2).

После этого подсоедините один конец другого соединительного провода к отрицательному выводу внешней аккумуляторной батареи (3), а другой его конец - к отрицательному выводу разъема для запуска двигателя от внешнего источника питания (4). Не подсоединяйте провода к деталям, которые придут в движение при прокручивании коленчатого вала двигателя, а также вблизи таких частей.

Не допускайте контакта соединительных проводов с чем-либо, кроме соответствующих выводов аккумуляторных батарей или точек соединения с “массой”. Не наклоняйтесь над аккумуляторной батареей при подсоединении проводов.

### **⚠ ВНИМАНИЕ - Кабели аккумуляторной батареи**

**Не соединяйте отрицательный вывод разряженной аккумуляторной батареи с отрицательным выводом вспомогательной батареи. Это может привести к перегреву и растрескиванию разряженной батареи, сопровождаемому выбросом кислоты.**

5. Запустите двигатель автомобиля, аккумуляторная батарея которого используется в качестве внешнего источника питания, и дайте ему поработать с частотой вращения коленчатого вала 2000 об/мин, после чего запустите двигатель автомобиля с разряженной аккумуляторной батареей.

*Если причина разрядки аккумуляторной батареи не ясна, обратитесь к авторизованному дилеру компании KIA для проверки автомобиля.*

### **Запуск двигателя толканием или буксировкой**

Запрещается запускать двигатель автомобиль с механической коробкой передач толканием или буксировкой, поскольку это может привести к повреждению системы контроля токсичности отработавших газов.

Данным способом также нельзя запускать двигателя автомобилей с автоматической коробкой передач.

Следуйте инструкциям, приведенным в этом разделе, для запуска двигателя от внешнего источника питания.



### **ОСТОРОЖНО**

**Никогда не запускайте двигатель путем буксировки, поскольку резкий рывок вперед после запуска двигателя может привести к столкновению с буксирующим автомобилем.**

### ЕСЛИ ДВИГАТЕЛЬ ПЕРЕГРЕВАЕТСЯ

Если указатель температуры показывает перегрев, происходит снижение мощности, слышится громкое гудение или стук, скорее всего, двигатель перегрелся. В этом случае следует:

1. Свернуть на обочину и остановиться при первой же безопасной возможности.
2. Перевести рычаг селектора в положение “Р” (Парковка) и включить стояночный тормоз. Выключить кондиционер, если он работает.
3. Остановить двигатель, если под днище автомобиля вытекает охлаждающая жидкость или из-под капота идет пар. Нельзя открывать капот до тех пор, пока не прекратит вытекать охлаждающая жидкость или выходить пар. При отсутствии видимых признаков утечки охлаждающей жидкости и пара оставьте работающим двигатель и проверьте работу вентилятора охлаждения двигателя. Остановите двигатель, если вентилятор не работает.
4. Проверьте наличие приводного ремня насоса системы охлаждения. Если ремень на месте,

проверьте его натяжение. Если приводной ремень в порядке, проверьте радиатор, шланги или днище автомобиля на наличие утечек охлаждающей жидкости (стекание холодной воды с испарителя при работающем кондиционере является нормальным явлением).



#### **ОСТОРОЖНО**

**Во избежание получения травм во время работы двигателя держите волосы, руки и одежду подальше от движущихся частей, таких как вентилятор и приводные ремни.**

5. При повреждении приводного ремня насоса системы охлаждения или утечке охлаждающей жидкости немедленно остановите двигатель и обратитесь за помощью к ближайшему авторизованному дилеру компании KIA.



#### **ОСТОРОЖНО**

**Не снимайте крышку радиатора при горячем двигателе. Может произойти выброс охлаждающей жидкости из горловины, что приведет к сильным ожогам.**

6. Если невозможно установить причину перегрева, подождите, пока температура двигателя вернется к норме. Затем, в случае утечки охлаждающей жидкости, аккуратно долейте жидкость в расширительный бачок, доводя ее уровень до половинной отметки.
7. Осторожно продолжайте движение, следя при этом за появлением признаков перегрева. Если перегрев повторится, обратитесь за помощью к авторизованному дилеру компании KIA.

## ЕСЛИ СПУЩЕНА ШИНА

### **⚠ ВНИМАНИЕ**

При значительной потере охлаждающей жидкости, указывающей на утечку в системе охлаждения, необходимо как можно быстрее пройти проверку у авторизованного дилера компании KIA.



### **Домкрат и инструменты**

Домкрат, рукоятка домкрата и баллонный ключ хранятся в багажном отделении. Для доступа к инструменту поднимите крышку отсека для инструментов в багажном отделении.

- (1) Домкрат
- (2) Рукоятка домкрата
- (3) Баллонный ключ

### **Инструкция по использованию домкрата**

Домкрат предназначен только для аварийной замены колеса.

Чтобы домкрат не “гремел” во время движения автомобиля, следует хранить его надлежащим образом.

Следование инструкциям по эксплуатации домкрата снизит риск получения травмы.

### **⚠ ОСТОРОЖНО**

#### **- Замена колеса**

- **Никогда не ремонтируйте автомобиль на проезжей части дороги или шоссе.**
- **Для замены колеса всегда съезжайте с дороги на обочину. Домкратом можно пользоваться только на ровной и твердой поверхности. При отсутствии твердого, ровного места на обочине обратитесь за помощью в службу буксировки.**

**(Продолжение следует)**

### **(Продолжение)**

- Пользуйтесь специально предназначенными для установки домкрата местами спереди и сзади автомобиля; никогда не упирайте домкрат в бамперы и любые другие части автомобиля.
- Автомобиль, приподнятый домкратом, может легко скатиться и стать причиной серьезной травмы или смерти. Не допускается нахождение какой-либо части тела под приподнятым домкратом автомобилем; необходимо использовать опорные стойки.
- Нельзя включать зажигание и запускать двигатель, пока автомобиль стоит на домкрате.

**(продолжение следует)**

### **(Продолжение)**

- В автомобиле, который приподнят домкратом, не должно быть людей.
- Убедитесь, что все дети находятся в безопасном месте вдали от дороги и от автомобиля, который предстоит приподнять домкратом.



### Извлечение и хранение запасного колеса

Поверните барашковый болт крепления колеса против часовой стрелки.

Закрепите запасное колесо в порядке, обратном снятию.

Чтобы запасное колесо и инструменты не «гремели» во время движения автомобиля, следует укладывать их надлежащим образом.

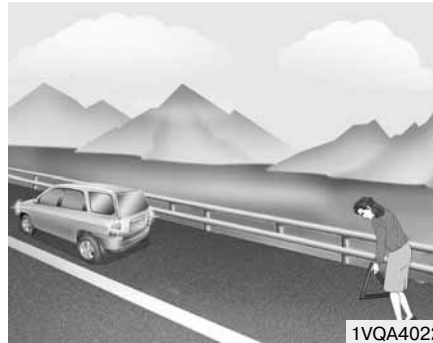

### Замена колеса

1. Припаркуйтесь на ровной поверхности и надежно затяните стояночный тормоз.
2. Переведите рычаг переключения передач в положение «R» (Задний ход), если автомобиль оборудован механической коробкой передач, или в положение «P» (Парковка), если автомобиль оборудован автоматической коробкой передач.
3. Включите аварийную световую сигнализацию.



4. Извлеките из багажника автомобильный баллонный ключ, домкрат, рукоятку домкрата и запасное колесо.
5. Заблокируйте спереди и сзади колеса, диагонально противоположные месту установки домкрата.

### **⚠ ОСТОРОЖНО - Замена колеса**

- Для предотвращения движения автомобиля во время замены колеса всегда включайте стояночный тормоз полностью и блокируйте колесо, диагонально противоположное заменяемому.
- Поднимая автомобиль домкратом, рекомендуется подпирать колеса противооткатными упорами; пассажиры при этом не должны находиться в автомобиле.



OQBC061004

6. Ослабьте гайки крепления колеса на один оборот против часовой стрелки, но не откручивайте их полностью до тех пор, пока колесо не будет поднято над землей.

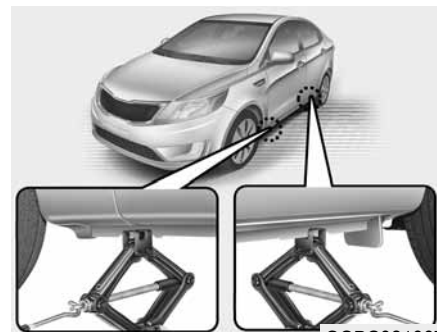

OQBC061007

7. Установите домкрат в переднее или заднее положение, для домкрата - ближайшее к заменяемому колесу. Устанавливайте домкрат в специально предназначенных местах под лонжероном кузова. Места для установки домкрата представляют собой приваренные к лонжерону пластины с двумя выступами и приподнятым краем для контакта с домкратом.



**⚠ ОСТОРОЖНО**

- Место установки домкрата  
Для уменьшения риска получения травмы не используйте ничего, кроме домкрата из комплекта автомобиля, установленного в специально предназначенном для него месте; никогда не устанавливайте домкрат под какой-либо другой частью автомобиля.



QQVC061005

8. Вставьте рукоятку домкрата и, поворачивая ее по часовой стрелке, поднимите автомобиль до полного отрыва колеса от земли. Высота подъема колеса должна составлять примерно 30 мм (1,2 дюйма). Перед откручиванием гаек крепления колеса убедитесь в устойчивости автомобиля и в отсутствии возможности его смещения или соскальзывания.
9. Ослабьте гайки крепления колеса и открутите их вручную. Снимите колесо со шпилек так, чтобы оно не укатилось. Для установки колеса на ступицу возьмите запасное колесо, совместите отверстия со шпильками и наденьте колесо на них. При возникновении затруднений слегка наклоните колесо и совместите верхнее отверстие в колесе с верхней шпилькой. Затем покачивайте колесо вперед и назад до тех пор, пока оно не сядет на другие шпильки.

### **⚠ ОСТОРОЖНО**

У колес могут быть острые края. Для предотвращения тяжелых травм обращайтесь с ними осторожно. Перед установкой колеса убедитесь в отсутствии посторонних предметов на ступице или на колесе (например, грязи, смолы, гравия и т.д.), что может помешать прочному соединению колеса со ступицей.

Если подобное имеется, уберите. При плохом соприкосновении монтажных поверхностей колеса и ступицы возможно ослабление колесных гаек и потеря колеса. Потеря колеса может привести к потере управления автомобилем. Это может стать причиной тяжелой травмы или смерти.

10. Для переустановки колеса, удерживая его за шпильки, накрутите на них колесные гайки и затяните их вручную. Гайки следует накручивать конусом внутрь. Покачайте колесо, чтобы удостовериться в его надежной посадке, затем снова затяните гайки вручную как можно сильнее.

11. Опустите автомобиль на землю, поворачивая баллонный ключ против часовой стрелки.

Затем установите ключ в соответствии с рисунком и затяните гайки крепления колеса в указанной последовательности. Следите, чтобы торцевая головка плотно охватывала гайку. Не вставляйте на рукоятку ключа и не удлиняйте ее с помощью трубы. Пройдитесь по всему колесу, затягивая остальные гайки до их полной затяжки. Затем дважды проверьте затяжку каждой гайки. После замены колес следует как можно быстрее обратиться к



OQVC061006

авторизованному дилеру компании KIA для затяжки гаек крепления колеса номинальным моментом.

### **Момент затяжки гаек крепления колеса:**

Колесо из стали и алюминиевого сплава:

9 - 11 кг/см (65-79 фунт/футов).

При наличии шинного манометра снимите колпачок с ниппеля и проверьте давление в шине. Если давление ниже нормы, доедьте на небольшой скорости до ближайшей станции технического обслуживания и доведите давление воздуха в шине до номинальной величины. Если оно слишком высокое, доведите его до нормы. После проверки или корректировки давления в шине не забывайте всегда устанавливать колпачок ниппеля. Без колпачка возможна утечка воздуха из шины. При потере колпачка ниппеля купите новый и установите его как можно скорее. После замены шины закрепите колесо со спущенной шиной в предназначенном для него месте и уложите на место домкрат и инструменты.



### **ВНИМАНИЕ**

***У колесных шпилек и гаек вашего автомобиля метрическая резьба. При снятии колеса проследите, чтобы затем установить те же самые гайки, а при их замене - гайки с метрической резьбой и аналогичным типом фаски. Установка гайки с неметрической резьбой на шпильку с метрической резьбой, или наоборот, не обеспечит надежного соединения колеса со ступицей и испортит шпильку так, что ее необходимо будет заменить.***

***Имейте в виду, что у большинства колесных гаек неметрическая резьба. Будьте очень внимательны при проверке типа резьбы перед установкой купленных самостоятельно колесных гаек или колес.***

***(продолжение следует)***

**(продолжение)**

***При наличии сомнений проконсультируйтесь у авторизованного дилера компании KIA.***



### **ОСТОРОЖНО -**

**Колесные шпильки**

**Повреждение шпилек может привести к утрате их способности удерживать колесо. Это может привести к потере колеса, столкновению и тяжелым травмам.**

Для предотвращения “громыхания” домкрата, рукоятки домкрата, баллонного ключа и запасного колеса укладывайте их надлежащим образом.

### **ОСТОРОЖНО**

- Неудовлетворительное давление в шине запасного колеса

Как можно скорее проверьте давление в шине после установки запасного колеса. При необходимости доведите давление до номинальной величины (см. раздел 8 “Шины и колеса”).

*Важно - использование аварийного колеса - докатки (при наличии)*

В комплектацию автомобиля входит аварийное колесо (докатка). Докатка занимает меньше места, чем колесо обычного размера. Это колесо меньше обычного и предназначено только для временного использования.

### **ВНИМАНИЕ**

- При использовании докатки необходимо соблюдать повышенную осторожность. При первой возможности докатку необходимо заменить на соответствующее обычное колесо и обод.
- Не рекомендуется одновременно устанавливать более одного аварийного колеса на данный автомобиль.

Давление воздуха в шине аварийного колеса должно составлять 420 кПа (60 фунтов на кв. дюйм).

### **ОСТОРОЖНО**

Докатка предназначена для использования только в экстренных ситуациях. Скорость автомобиля с установленной докаткой не должна превышать 80 км/ч (50 миль/ч). Поврежденное оригинальное колесо необходимо как можно скорее отремонтировать или заменить для предотвращения повреждения докатки, которое может стать причиной травм или гибели людей.

### **\* К СВЕДЕНИЮ**

После установки запасного колеса проверьте давление воздуха в шине. При необходимости доведите давление до номинальной величины.

При использовании аварийного колеса (докатки) соблюдайте следующие меры предосторожности:

- Ни при каких обстоятельствах не превышайте скорость 80 км/ч (50 миль/ч); на большей скорости можно повредить шину.
- Убедитесь, что скорость Вашего автомобиля достаточно мала для безопасного движения в данных дорожных условиях. Любое дорожное препятствие, как, например, выбоина или осколки камней, может повредить докатку.
- Длительное использование докатки может привести к ее повреждению, потере управления автомобилем и возможным травмам.
- Не допускайте превышения максимально допустимой нагрузки или грузоподъемности автомобиля, указанной на боковине шины докатки.
- Избегайте переезда через препятствия. Диаметр докатки меньше диаметра обычного колеса, поэтому дорожный просвет уменьшается примерно на 25 мм (1 дюйм), что может привести к повреждению автомобиля.
- Не мойте автомобиль с установленной докаткой в автоматической автомойке.
- Не устанавливайте колесные цепи на докатку. Вследствие меньшего размера докатки невозможно обеспечить правильную установку цепи. Это может привести к повреждению автомобиля и потере цепи.
- Запрещается устанавливать докатку на переднюю ось автомобиля при эксплуатации автомобиля в снег или гололед.
- Запрещается использовать докатку на другом автомобиле, так как она предназначена только для данного автомобиля.
- Срок службы протектора докатки меньше, чем на обычной шине. Регулярно проверяйте докатку и замените изношенные шины новыми такого же размера и типа, установленными на таком же диске.
- Запрещается устанавливать шину докатки на другие колеса; также нельзя устанавливать на докатку стандартные шины, зимние шины, колпаки и декоративные кольца. В противном случае возможно повреждение этих и других компонентов автомобиля.
- Не используйте более одного аварийного колеса одновременно.
- Не допускается буксировка прицепа, если на автомобиль установлено аварийное колесо.

## БУКСИРОВКА

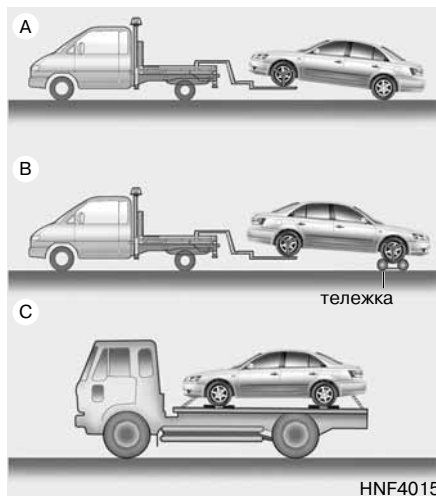

### Служба буксировки

При необходимости аварийной буксировки рекомендуется пользоваться услугами авторизованного дилера компании KIA или коммерческой службы технической помощи. Для предотвращения повреждений автомобиля необходимо правильно проводить процедуры подъема и буксировки. Рекомендуется использовать буксировочные тележки или эвакуаторы.

Допускается буксировать автомо-

биль, оставив задние колеса на земле (без буксирных тележек) и приподняв передние колеса.

Установите под передние колеса буксировочную тележку, если повреждены какие-либо из нагруженных колес или компонентов подвески, или если автомобиль буксируется передними колесами на земле.

При использовании коммерческого эвакуатора и отсутствии буксировочных тележек следует всегда поднимать переднюю часть автомобиля, а не заднюю.

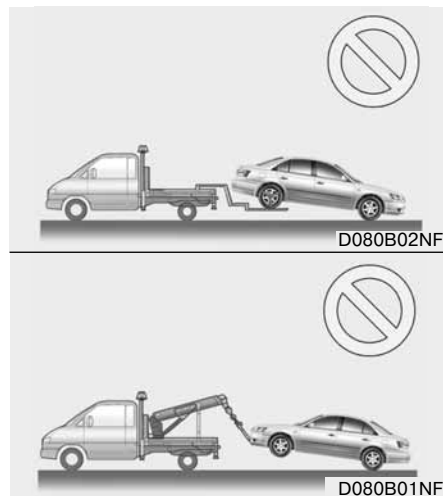

### ВНИМАНИЕ

- **Не буксируйте автомобиль задней частью вперед, оставив передние колеса на земле. Это может привести к повреждению автомобиля.**
- **Не буксируйте автомобиль с помощью гибкой сцепки. Используйте оборудование для подъема колес или эвакуатор.**

При аварийной буксировке автомобиля без использования буксировочных тележек:

1. Переведите ключ зажигания в положение ACC.
2. Установите рычаг селектора в положение "N" (Нейтраль).
3. Отпустите стояночный тормоз.

### **⚠ ВНИМАНИЕ**

*Если не установить рычаг селектора в положение "N" (Нейтраль), возможно повреждение коробки передач.*

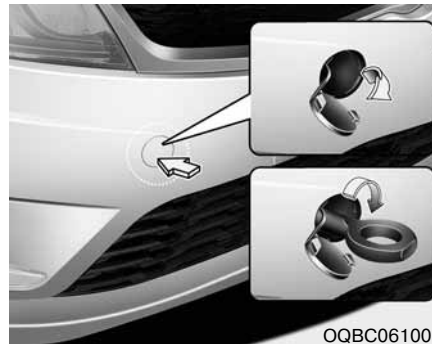

### **Съемная буксировочная проушина (передний, при наличии)**

1. Откройте багажник и достаньте буксировочную проушину из ящика с инструментами.
2. Снимите крышку отверстия в переднем бампере, нажав на ее нижнюю часть.
3. Установите буксировочную проушину, вкрутив ее в отверстие по часовой стрелке до полного закрепления.
4. После использования снимите буксировочную проушину и установите крышку на место.

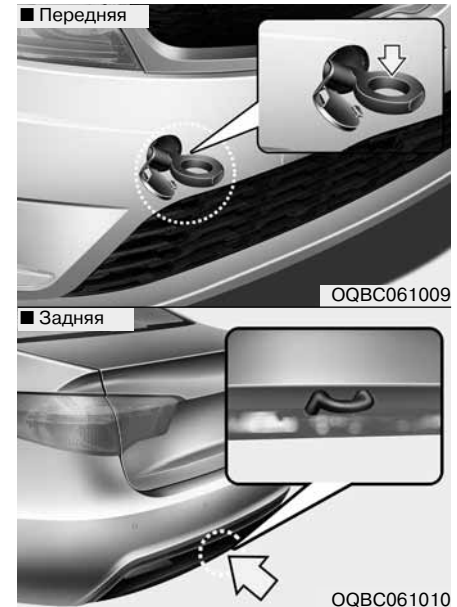

### **Аварийная буксировка**

**Если требуется аварийная буксировка, рекомендуется воспользоваться услугами авторизованного дилера компании KIA или коммерческой службы технической помощи.**

Если при аварии помощь службы буксировки невозможна, автомобиль можно какое-то время буксировать с помощью троса или цепи, которые крепятся к аварийной буксировочной проушине в передней/задней части автомобиля. Будьте предельно осторожны при буксировке автомобиля. Водитель должен находиться в автомобиле, чтобы управлять им и нажимать педаль тормоза.

Такой способ буксировки допустим только на дорогах с твердым покрытием при перемещении на небольшие расстояния и с малой скоростью. К тому же колеса, мосты, трансмиссия, рулевое управление и тормозная система должны быть в хорошем состоянии.

- Не используйте буксировочные проушины для вытягивания автомобиля из грязи, песка или другой среды, из которой автомобиль не может выехать своим ходом.
- Избегайте буксировки тяжелого автомобиля более легким.
- Водители обоих автомобилей должны чаще общаться друг с другом.



### ВНИМАНИЕ

- **Прикрепите буксировочный трос к буксировочной проушине.**
- **Использование для буксировки автомобиля вместо буксировочной проушины другой части автомобиля может повредить его кузов.**
- **Пользуйтесь только теми тросами или цепями, которые специально предназначены для буксировки автомобилей. Надежно прикрепите трос или цепь к имеющейся буксировочной проушине.**

- Перед началом аварийной буксировки убедитесь, что проушина не сломана и не повреждена.
- Надежно прикрепите трос или цепь к проушине.
- Не дергайте проушину. Прикладывайте усилие плавно и равномерно.
- Во избежание повреждения проушины не тяните ее в сторону или в вертикальном направлении. Всегда тяните ее прямо вперед.



### ОСТОРОЖНО

Будьте предельно осторожны при буксировке автомобиля.

- Избегайте резких ускорений и других маневров, оказывающих дополнительную нагрузку на аварийную буксировочную проушину, трос или цепь. Прουшина, буксировочный трос или цепь могут разрушиться и причинить серьезные травмы или повреждения.
- Если неисправный автомобиль не может двигаться, не продолжайте буксировку принудительно. Обратитесь за помощью к авторизованному дилеру компании KIA или в коммерческую службу буксировки.
- Буксируйте автомобиль как можно более прямолинейно.
- Не стойте рядом с автомобилем во время буксировки.



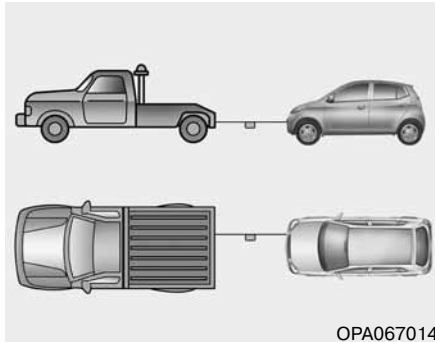

ОРА067014

- Длина буксирного троса не должна превышать 5 м (16 футов). Для привлечения внимания прикрепите посередине троса белую или красную ткань (шириной около 30 см (12 дюймов)).
  - Двигайтесь осторожно, чтобы при буксировке не ослабевал буксировочный трос.
- Меры предосторожности при аварийной буксировке автомобиля**
- Поверните ключ зажигания в положение АСС, чтобы разблокировать рулевое колесо.
  - Установите рычаг селектора коробки передач в положение “N” (Нейтраль).
  - Отпустите стояночный тормоз.
  - Прикладывайте к педали тормоза большее, чем обычно, усилие, поскольку усилитель тормозов при выключенном двигателе не функционирует.
  - Для поворота рулевого колеса также потребуется дополнительное усилие, поскольку усилитель рулевого управления не функционирует.
  - При спуске вниз по длинному склону эффективность работы тормозов может снизиться из-за их перегрева. Чаще останавливайтесь и давайте тормозам остыть.

### **ВНИМАНИЕ**

- Автоматическая коробка передач

- Буксировка автомобиля на всех четырех колесах допускается только передним ходом. Убедитесь, что коробка передач стоит на нейтральной передаче. Убедитесь, что ключ зажигания находится в положении АСС и рулевое колесо разблокировано. Водитель должен находиться в буксируемом автомобиле, чтобы управлять им и нажимать педаль тормоза.
- Во избежание серьезных повреждений автоматической коробки передач скорость движения автомобиля при буксировке не должна превышать 15 км/ч (10 миль/ч), а расстояние буксировки должно составлять не более 1,5 км (1 миль).

(продолжение следует)

(продолжение)

- Перед буксировкой проверьте уровень трансмиссионной жидкости в АКПП. Если он ниже диапазона “НОТ” на измерительном щупе, добавьте жидкость. Если Вы не можете добавить жидкость, используйте буксировочную тележку.

**Моторный отсек / 7-2**  
**Комплекс работ по техническому обслуживанию / 7-3**  
**Техническое обслуживание, выполняемое владельцем автомобиля / 7-5**  
**Комплекс работ по периодическому техническому обслуживанию / 7-17**  
**Пояснение позиций периодического технического обслуживания / 7-16**  
**Моторное масло / 7-20**  
**Охлаждающая жидкость двигателя / 7-22**  
**Тормозная жидкость / жидкость гидропривода сцепления / 7-25**  
**Жидкость автоматической коробки передач / 7-27**  
**Жидкость усилителя рулевого управления / 7-29**  
**Жидкость отмывателя ветрового стекла / 7-31**  
**Стояночный тормоз / 7-32**  
**Воздушный фильтр / 7-32**

## Техническое обслуживание

7

**Фильтр системы управления микроклиматом / 7-34**  
**Щетки стеклоочистителя / 7-36**  
**Аккумуляторная батарея / 7-39**  
**Колеса и шины / 7-43**  
**Плавкие предохранители / 7-56**  
**Лампы освещения / 7-63**  
**Уход за внешним видом автомобиля / 7-76**  
**Система контроля токсичности выбросов / 7-85**

## МОТОРНЫЙ ОТСЕК

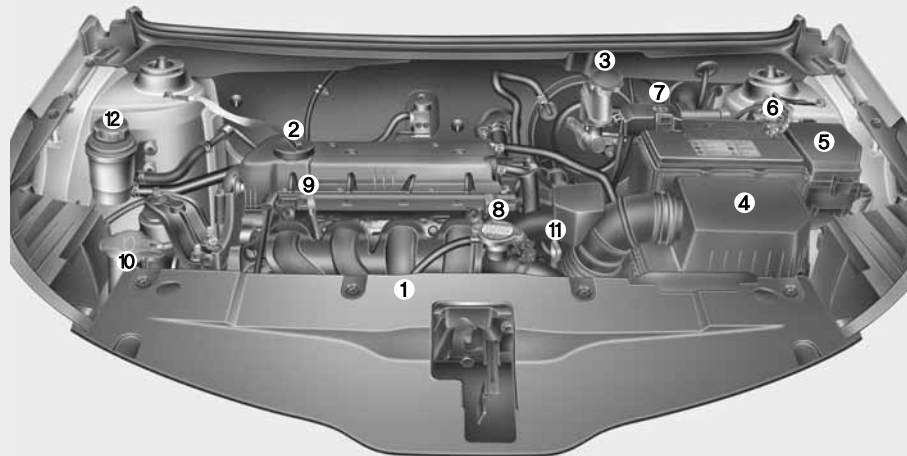

1. Расширительный бачок охлаждающей жидкости двигателя
2. Крышка масляной горловины двигателя
3. Бачок тормозной жидкости
4. Воздушный фильтр
5. Блок предохранителей
6. Отрицательный вывод аккумуляторной батареи
7. Положительный вывод аккумуляторной батареи
8. Крышка радиатора
9. Маслоизмерительный щуп двигателя
10. Бачок для жидкости омывателя ветрового стекла
11. Щуп-указатель уровня жидкости в автоматической коробке передач
12. Бачок для жидкости усилителя рулевого управления

\* Фактическая компоновка оборудования в моторном отсеке может отличаться от изображенного на рисунке.

OQBC011003/OQBC011004

## КОМПЛЕКС РАБОТ ПО ТЕХНИЧЕСКОМУ ОБСЛУЖИВАНИЮ

При проведении любых работ по техническому обслуживанию или проверке технического состояния автомобиля следует проявлять повышенную осторожность во избежание повреждения автомобиля или получения травм.

При наличии каких-либо сомнений в отношении проведения проверки технического состояния автомобиля или его обслуживания настоятельно рекомендуется, чтобы эти работы выполнялись авторизованным дилером компании KIA.

В штате авторизованного дилера компании KIA имеются обученные на заводе-изготовителе специалисты, а также оригинальные запасные части для проведения надлежащего технического обслуживания Вашего автомобиля. Для получения квалифицированной консультации или проведения качественного обслуживания обратитесь к авторизованному дилеру компании KIA.

Не отвечающее требованиям, незаконченное или выполненное не полностью техническое обслуживание может привести к возникновению неисправностей, способных стать причиной повреждения автомобиля, дорожно-транспортного происше-

ствия или получения травм.

### Ответственность владельца

#### \* К СВЕДЕНИЮ

**Владелец несет ответственность за проведение технического обслуживания автомобиля и хранение документации.**

Необходимо сохранять документы, подтверждающие проведение надлежащего технического обслуживания автомобиля в соответствии с картами периодичности технического обслуживания, приведенными ниже. Эта информация необходима для подтверждения соответствия требованиям к работам по ремонту и техническому обслуживанию, указанном в гарантийных обязательствах.

Подробная информация о гарантийных обязательствах содержится в гарантийной книжке автомобиля.

Гарантийные обязательства не распространяются на работы по ремонту и регулировке, проводимые для устранения последствий, вызванных невыполнением планового технического обслуживания или его

некорректным проведением.

Рекомендуется проводить техническое обслуживание и ремонт автомобиля у авторизованного дилера компании KIA.

Авторизованные дилеры компании KIA соответствуют высоким требованиям стандартов качества, принятых компанией KIA, и обеспечиваются с ее стороны полной технической поддержкой. Это позволяет обеспечивать высокий уровень обслуживания клиентов.

### Меры предосторожности при проведении технического обслуживания владельцем автомобиля

Неправильное или неполное проведение технического обслуживания может привести к возникновению неисправностей. В данном разделе даны указания по выполнению только наиболее простых операций по техническому обслуживанию.

Как уже упоминалось ранее, некоторые виды работ может выполнять только авторизованный дилер компании KIA с использованием специализированного инструмента и оборудования.

### \* К СВЕДЕНИЮ

Неправильное техническое обслуживание, осуществляемое владельцем автомобиля в течение гарантийного периода, может повлиять на действие гарантии. Более подробную информацию можно найти в гарантийной книжке, которая выдается при покупке автомобиля. Если выполнение какого-либо вида работ по ремонту или техническому обслуживанию автомобиля вызывает у Вас затруднение,

обратитесь к авторизованному дилеру компании KIA.

### ОСТОРОЖНО

#### - Работы по техническому обслуживанию

- Проведение работ по техническому обслуживанию автомобиля может представлять опасность. При выполнении некоторых видов работ по техническому обслуживанию Вы можете получить серьезные травмы. Если у Вас нет необходимых знаний и опыта или соответствующих инструментов и оборудования, работы следует выполнять у авторизованного дилера компании KIA.

(продолжение следует)

(продолжение)

- Выполнение работ под капотом при работающем двигателе опасно. Опасность существенно возрастает, если на вас надеты ювелирные изделия или свободная одежда. Они могут попасть в движущиеся детали и стать причиной травмы. Поэтому, если требуется выполнение работ под капотом при работающем двигателе, обязательно снимите все ювелирные украшения (особенно кольца, браслеты, часы и ожерелья), а также галстук, шарф и аналогичные предметы одежды, прежде чем приближаться к работающему двигателю или вентиляторам системы охлаждения.

## ТЕХНИЧЕСКОЕ ОБСЛУЖИВАНИЕ, ВЫПОЛНЯЕМОЕ ВЛАДЕЛЬЦЕМ АВТОМОБИЛЯ

Ниже приведены перечни проверок технического состояния автомобиля, которые должны проводиться с указанной периодичностью владельцем или авторизованным дилером компании KIA для обеспечения безопасной и надежной эксплуатации автомобиля.

Также Ваш дилер при первой возможности должен принимать во внимание все неблагоприятные условия эксплуатации автомобиля.

Выполняемые владельцем автомобиля проверки технического состояния, как правило, не предусматриваются условиями гарантии. В связи с этим, в некоторых случаях владельцу придется самостоятельно оплатить выполнение работ, а также использованные детали и смазочные материалы.

### График технического обслуживания, проводимого владельцем автомобиля

#### При заправке автомобиля топливом:

- Проверьте уровень моторного масла.
- Проверьте уровень охлаждающей жидкости в бачке.
- Проверьте уровень жидкости в бачке омывателя ветрового стекла.
- Убедитесь, что давление воздуха в шинах соответствует норме.
- Проверьте радиатор и конденсатор.  
Убедитесь, что передняя часть радиатора и конденсатора не загрязнена и не забита листьями, насекомыми и т.д.

При чрезмерном загрязнении вышеуказанных деталей или при наличии сомнений в их исправности, незамедлительно обратитесь к авторизованному дилеру компании KIA.

### ОСТОРОЖНО

Соблюдайте осторожность, проверяя уровень охлаждающей жидкости при горячем двигателе. Под давлением может произойти выброс горячей охлаждающей жидкости и пара из бачка. В результате можно получить ожоги или другие серьезные травмы.

### **В процессе эксплуатации автомобиля:**

- Отмечайте все изменения в звуке отработавших газов, а также появление запаха отработавших газов в салоне автомобиля.
- Следите за вибрацией рулевого колеса. Обращайте внимание на возрастание усилия, требуемого для поворота рулевого колеса, появление люфта в рулевом колесе или изменение его нейтрального положения.
- Обращайте внимание, не происходит ли постоянного небольшого “увода” автомобиля в сторону при движении по гладкой ровной дороге.
- Во время торможения обращайте внимание на работу систем автомобиля: отмечайте появление необычных звуков, смещение в одну сторону, увеличение хода педали тормоза или возрастание усилия при ее нажатии.
- В случае появления проскальзываний или каких-либо изменений в работе коробки передач, проверьте уровень рабочей жидкости.
- Проверьте работу механической коробки передач, в том числе

работу муфты сцепления.

- Проверьте работу автоматической коробки передач в режиме Р (Парковка).
- Проверьте работу стояночного тормоза.
- Проверьте отсутствие следов утечки жидкостей под днищем автомобиля (вода, капающая из системы кондиционирования в процессе ее работы или после ее выключения, является нормой).

### **Не реже одного раза в месяц:**

- Проверьте уровень охлаждающей жидкости в расширительном бачке.
- Проверьте работу всех внешних осветительных приборов, включая стоп-сигналы, указатели поворота и лампы аварийной сигнализации.
- Проверьте давление воздуха во всех шинах, включая запасное колесо.

### **Не реже двух раз в год (т.е. весной и осенью):**

- Проверьте гибкие шланги радиатора, отопителя и кондиционера на наличие утечек и повреждений.
- Проверьте работу омывателя и очистителя ветрового стекла. Очистите щетки стеклоочистителя чистой тканью, смоченной в

омывающей жидкости.

- Проверьте регулировку света фар.
- Проверьте глушитель, патрубки системы выпуска отработавших газов, кожухи и хомуты.
- Проверьте отсутствие износа всех ремней безопасности и их функционирование.
- Проверьте износ шин и затяжку гаек крепления колес.

### **Не реже одного раза в год:**

- Прочистите дренажные отверстия в кузове и дверях автомобиля.
- Смажьте петли и ограничители открытия дверей, а также петли капота.
- Смажьте замки и защелки дверей и капота.
- Смажьте резиновые уплотнители дверей.
- Проверьте систему кондиционирования воздуха.
- Проверьте состояние и смажьте шарниры тяг управления автоматической коробки передач.
- Очистите аккумуляторную батарею и ее клеммы.
- Проверьте уровень тормозной жидкости.



## КОМПЛЕКС РАБОТ ПО ПЕРИОДИЧЕСКОМУ ТЕХНИЧЕСКОМУ ОБСЛУЖИВАНИЮ

Придерживайтесь обычного графика технического обслуживания, если автомобиль обычно не эксплуатируется при любом из перечисленных ниже условий. В случае регулярной эксплуатации автомобиля в любом из приведенных ниже условий, следуйте графику технического обслуживания для тяжелых условий эксплуатации.

- Регулярные поездки на небольшие расстояния.
- Поездки в условиях запыленности или в песчаных районах.
- Частое торможение.
- Эксплуатация автомобиля в районах, где применяются соль или другие вещества, вызывающие коррозию.
- Движение по неровным или грязным дорогам.
- Эксплуатация автомобиля в горных районах.
- Продолжительная работа двигателя в режиме холостого хода или движение автомобиля с малой скоростью.
- Продолжительная эксплуатация автомобиля в климатических зонах с низкой температурой воздуха и/или повышенной влажностью.

- Эксплуатация более 50 % общего времени в напряженном городском цикле при температуре воздуха выше 32 °C (90 °F).

*Если автомобиль эксплуатируется в одном из перечисленных режимов, проверку его технического состояния, замену или долив рабочих жидкостей следует проводить чаще, чем указано в графике технического обслуживания для эксплуатации в обычных условиях. После превышения указанных в таблице периода или величины пробега продолжайте следовать предписанным интервалам технического обслуживания.*

### ГРАФИК ТЕХНИЧЕСКОГО ОБСЛУЖИВАНИЯ ПРИ НОРМАЛЬНЫХ УСЛОВИЯХ ЭКСПЛУАТАЦИИ

Для обеспечения хороших эксплуатационных качеств автомобиля и снижения токсичности отработавших газов следует регулярно выполнять следующий комплекс работ по техническому обслуживанию. Чтобы не нарушить гарантию, следует сохранять квитанции всех служб контроля выбросов. В случае, когда показаниями к обслуживанию являются как пробег, так и время эксплуатации, периодичность обслуживания определяется первым из наступивших условий.

- \*1: Отрегулируйте ремень привода генератора и усилителя рулевого управления (и приводной ремень насоса системы охлаждения), а также ремень привода компрессора кондиционера (при наличии). Проверьте, при необходимости отремонтируйте или замените.
- \*2: Проверяйте уровень масла в двигателе и отсутствие утечек каждые 500 км (350 миль) или перед длительной поездкой.
- \*3: Для Вашего удобства замену можно произвести до завершения указанного интервала, в ходе технического обслуживания других узлов автомобиля.
- \*4: Проверьте клапаны на наличие чрезмерного шума и/или двигатель на наличие вибрации; при необходимости отрегулируйте. Эту работу KIA должен осуществлять авторизованный дилер компании KIA.
- \*5: Топливный фильтр считается компонентом, не требующим технического обслуживания. Однако все же рекомендуется периодически его проверять (периодичность технического обслуживания зависит от качества используемого топлива). При возникновении серьезных неисправностей (например, ограничения подачи топлива, пульсации давления, потери мощности, затрудненного запуска двигателя и т.д.) следует немедленно заменить топливный фильтр, независимо от графика технического обслуживания, и обратиться к авторизованному дилеру компании KIA за дополнительной информацией.
- \*6: При добавлении охлаждающей жидкости следует

использовать только дистиллированную или мягкую воду и никогда не добавлять жесткую воду в охлаждающую жидкость, залитую на заводе. Неподходящая смесь охлаждающей жидкости с водой может привести к серьезным неисправностям или поломкам двигателя.

- \*7: Владельцы автомобилей, использующие топливные присадки для повышения октанового числа неэтилированного бензина, должны чаще проверять свечи зажигания и заменять их при необходимости.
- \*8: Компания KIA рекомендует использовать высококачественный бензин, соответствующий Европейским топливным стандартам (EN228), или его аналоги. Владельцам автомобиля, регулярно не использующим высококачественный бензин со специальными присадками, в случае затрудненного запуска двигателя или его нестабильной работы рекомендуется периодически использовать присадки к топливу. Бутылку присадки на бак топлива следует добавлять через каждые 5000 км пробега или при каждой замене моторного масла. Присадки можно приобрести у авторизованного дилера компании KIA; там же можно получить инструкции по использованию присадок. Нельзя смешивать присадки разных марок.

**ГРАФИК ТЕХНИЧЕСКОГО ОБСЛУЖИВАНИЯ ПРИ ЭКСПЛУАТАЦИИ В НОРМАЛЬНЫХ УСЛОВИЯХ****5000 км (3000 миль) или 6 месяцев**

- Добавить топливные присадки \*<sup>8</sup>  
(каждые 5000 км или 6 месяцев)

**15 000 км (10 000 миль) или 12 месяцев**

- Проверить фильтр воздухоочистителя
- Проверить хладагент и компрессор системы кондиционирования воздуха (при наличии)
- Проверить состояние аккумуляторной батареи
- Проверить тормозные магистрали, шланги и соединения
- Проверить уровень тормозной жидкости/жидкости гидропривода сцепления (при наличии)
- Проверить тормозные диски и колодки
- Проверить приводные валы и пылезащитные чехлы
- Проверить систему выпуска отработавших газов
- Проверить шаровые шарниры передней подвески
- Проверить стояночный тормоз
- Проверить рейку рулевого механизма, поперечные тяги и пыльники
- Проверить шины (давление и износ протекторов)
- Заменить моторное масло и масляный фильтр \*<sup>2</sup>
- Очистить воздушный фильтр системы управления микроклиматом

**30 000 км (20 000 миль) или 24 месяца**

- Проверить фильтр воздухоочистителя
- Проверить хладагент и компрессор системы кондиционирования воздуха (при наличии)
- Проверить состояние аккумуляторной батареи
- Проверить тормозные магистрали, шланги и соединения
- Проверить уровень тормозной жидкости/жидкости гидропривода сцепления (при наличии)
- Проверить тормозные диски и колодки
- Проверить приводной ремень \*<sup>1</sup>
- Проверить приводные валы и пылезащитные чехлы
- Проверить систему выпуска отработавших газов
- Проверить шаровые шарниры передней подвески
- Проверить топливный фильтр \*<sup>5</sup>
- Проверить стояночный тормоз
- Проверить рейку рулевого механизма, поперечные тяги и пыльники
- Проверить шины (давление и износ протекторов)
- Заменить моторное масло и масляный фильтр \*<sup>2</sup>
- Очистить воздушный фильтр системы управления микроклиматом

## ГРАФИК ТЕХНИЧЕСКОГО ОБСЛУЖИВАНИЯ ПРИ ЭКСПЛУАТАЦИИ В НОРМАЛЬНЫХ УСЛОВИЯХ

### 45 000 км (30 000 миль) или 36 месяцев

- Проверить хладагент и компрессор системы кондиционирования воздуха (при наличии)
- Проверить состояние аккумуляторной батареи
- Проверить тормозные магистрали, шланги и соединения
- Проверить уровень тормозной жидкости/жидкости гидропривода сцепления (при наличии)
- Проверить тормозные диски и колодки
- Проверить приводные валы и пылезащитные чехлы
- Проверить систему выпуска отработавших газов
- Проверить шаровые шарниры передней подвески
- Проверить стояночный тормоз
- Проверить рейку рулевого механизма, поперечные тяги и пыльники
- Проверить шины (давление и износ протекторов)
- Заменить фильтр воздухоочистителя
- Заменить моторное масло и масляный фильтр \*2
- Очистить воздушный фильтр системы управления микроклиматом

### 60 000 км (40 000 миль) или 48 месяцев

- Проверить фильтр воздухоочистителя
- Проверить хладагент и компрессор системы кондиционирования воздуха (при наличии)
- Проверить состояние аккумуляторной батареи
- Проверить тормозные магистрали, шланги и соединения
- Проверить уровень тормозной жидкости/жидкости гидропривода сцепления (при наличии)
- Проверить тормозные диски и колодки
- Проверить приводной ремень \*1
- Проверить приводные валы и пылезащитные чехлы
- Проверить систему выпуска отработавших газов
- Проверить шаровые шарниры передней подвески
- Проверить топливные магистрали, шланги и соединения
- Проверить стояночный тормоз
- Проверить рейку рулевого механизма, поперечные тяги и пыльники
- Проверить шины (давление и износ протекторов)
- Проверить уровень рабочей жидкости в автоматической коробке передач (при наличии)
- Проверить уровень масла в механической коробке передач (при наличии)
- Проверить вентиляционный шланг и крышку наливной горловины топливного бака
- Заменить моторное масло и масляный фильтр \*2

(продолжение следует)

## ГРАФИК ТЕХНИЧЕСКОГО ОБСЛУЖИВАНИЯ ПРИ ЭКСПЛУАТАЦИИ В НОРМАЛЬНЫХ УСЛОВИЯХ

(продолжение)

- Заменить свечи зажигания \*7
- Заменить топливный фильтр \*5
- Очистить воздушный фильтр системы управления микроклиматом
- Проверить систему охлаждения  
(Первые 60 000 км (40 000 миль) или 48 месяцев,  
затем через каждые 30 000 км (20 000 миль) или 24 месяца)

### 75 000 км (50 000 миль) или 60 месяцев

- Проверить фильтр воздухоочистителя
- Проверить хладагент и компрессор системы кондиционирования воздуха (при наличии)
- Проверить состояние аккумуляторной батареи
- Проверить тормозные магистрали, шланги и соединения
- Проверить уровень тормозной жидкости/жидкости гидропривода сцепления (при наличии)
- Проверить тормозные диски и колодки
- Проверить приводные валы и пылезащитные чехлы
- Проверить систему выпуска отработавших газов
- Проверить шаровые шарниры передней подвески
- Проверить стояночный тормоз
- Проверить рейку рулевого механизма, поперечные тяги и пыльники
- Проверить шины (давление и износ протекторов)
- Заменить моторное масло и масляный фильтр \*2
- Очистить воздушный фильтр системы управления микроклиматом

## ГРАФИК ТЕХНИЧЕСКОГО ОБСЛУЖИВАНИЯ ПРИ ЭКСПЛУАТАЦИИ В НОРМАЛЬНЫХ УСЛОВИЯХ

### 90 000 км (60 000 миль) или 72 месяца

- Проверить хладагент и компрессор системы кондиционирования воздуха (при наличии)
- Проверить состояние аккумуляторной батареи
- Проверить тормозные магистрали, шланги и соединения
- Проверить уровень тормозной жидкости/жидкости гидропривода сцепления (при наличии)
- Проверить тормозные диски и колодки
- Проверить приводной ремень \*1
- Проверить приводные валы и пылезащитные чехлы
- Проверить систему выпуска отработавших газов
- Проверить шаровые шарниры передней подвески
- Проверить топливный фильтр \*5
- Проверить стояночный тормоз
- Проверить рейку рулевого механизма, поперечные тяги и пыльники
- Проверить шины (давление и износ протекторов)
- Заменить фильтр воздухоочистителя
- Заменить моторное масло и масляный фильтр \*2
- Очистить воздушный фильтр системы управления микроклиматом

(продолжение следует)

(продолжение следует)

- Проверить систему охлаждения (Первые 60 000 км (40 000 миль) или 48 месяцев, затем через каждые 30 000 км (20 000 миль) или 24 месяца)
- Проверить клапанный зазор \*4 (каждые 95 000 км (60 000 миль) или 48 месяцев \*3)

## ГРАФИК ТЕХНИЧЕСКОГО ОБСЛУЖИВАНИЯ ПРИ ЭКСПЛУАТАЦИИ В НОРМАЛЬНЫХ УСЛОВИЯХ

### 105 000 км (70 000 миль) или 84 месяцев

- Проверить фильтр воздухоочистителя
- Проверить хладагент и компрессор системы кондиционирования воздуха (при наличии)
- Проверить состояние аккумуляторной батареи
- Проверить тормозные магистрали, шланги и соединения
- Проверить уровень тормозной жидкости/жидкости гидропривода сцепления (при наличии)
- Проверить тормозные диски и колодки
- Проверить приводные валы и пылезащитные чехлы
- Проверить систему выпуска отработавших газов
- Проверить шаровые шарниры передней подвески
- Проверить стояночный тормоз
- Проверить рейку рулевого механизма, поперечные тяги и пыльники
- Проверить шины (давление и износ протекторов)
- Заменить моторное масло и масляный фильтр \*2
- Очистить воздушный фильтр системы управления микроклиматом

### 120 000 км (80 000 миль) или 96 месяцев

- Проверить фильтр воздухоочистителя
- Проверить хладагент и компрессор системы кондиционирования воздуха (при наличии)
- Проверить состояние аккумуляторной батареи
- Проверить тормозные магистрали, шланги и соединения
- Проверить уровень тормозной жидкости/жидкости гидропривода сцепления (при наличии)
- Проверить тормозные диски и колодки
- Проверить приводной ремень \*1
- Проверить приводные валы и пылезащитные чехлы
- Проверить систему выпуска отработавших газов
- Проверить шаровые шарниры передней подвески
- Проверить топливные магистрали, шланги и соединения
- Проверить стояночный тормоз
- Проверить рейку рулевого механизма, поперечные тяги и пыльники
- Проверить шины (давление и износ протекторов)
- Проверить уровень рабочей жидкости в автоматической коробке передач (при наличии)
- Проверить уровень масла в механической коробке передач (при наличии)

(продолжение следует)

### ГРАФИК ТЕХНИЧЕСКОГО ОБСЛУЖИВАНИЯ ПРИ ЭКСПЛУАТАЦИИ В НОРМАЛЬНЫХ УСЛОВИЯХ

#### 120 000 км (80 000 миль) или 96 месяцев

(продолжение)

- Проверить вентиляционный шланг и крышку наливной горловины топливного бака
- Заменить моторное масло и масляный фильтр \*<sup>2</sup>
- Заменить топливный фильтр \*<sup>5</sup>
- Заменить свечи зажигания \*<sup>7</sup>
- Очистить воздушный фильтр системы управления микроклиматом
- Заменить охлаждающую жидкость \*<sup>6</sup>  
(Первые 210 000 км (120 000 миль) или 120 месяцев, затем через каждые 30 000 км (20 000 миль) или 24 месяца \*<sup>3</sup>)
- Проверить систему охлаждения  
(Первые 60 000 км (40 000 миль) или 48 месяцев, затем через каждые 30 000 км (20 000 миль) или 24 месяца)



**ТЕХНИЧЕСКОЕ ОБСЛУЖИВАНИЕ ПРИ ЭКСПЛУАТАЦИИ В ТЯЖЕЛЫХ УСЛОВИЯХ**

Ниже приведен перечень позиций, требующих более частого технического обслуживания при эксплуатации автомобиля в тяжелых условиях.

В следующей таблице указана соответствующая периодичность технического обслуживания.

R : Заменить I : Проверить; при необходимости, отрегулировать, исправить, очистить или заменить.

Позиция обслуживания	Операция технического обслуживания	Периодичность технического обслуживания	Условия эксплуатации
Моторное масло и масляный фильтр	R	Через каждые 7500 км (5 000 миль) или 6 месяцев	A, B, C, D, E, F, G, H, I, J
Фильтрующий элемент воздухоочистителя	R	Производите замену чаще, если этого требуют условия эксплуатации	C, E
Свечи зажигания	R	Производите замену чаще, если этого требуют условия эксплуатации	A, B, H, I, K
Масло механической коробки передач (при наличии)	R	Через каждые 120 000 км (80 000 миль)	C, D, E, G, H, I, J
Рабочая жидкость автоматической коробки передач (при наличии)	R	Через каждые 100 000 км (62 500 миль)	A, C, D, E, F, G, H, I, J
Рейка рулевого механизма, рулевые тяги и пыльники	I	Производите замену чаще, если этого требуют условия эксплуатации	C, D, E, F, G
Шаровые шарниры передней подвески	I	Производите замену чаще, если этого требуют условия эксплуатации	C, D, E, F, G

Позиция обслуживания	Операция технического обслуживания	Периодичность технического обслуживания	Условия эксплуатации
Дисковые тормозные механизмы, тормозные колодки, суппорты и диски	I	Производите замену чаще, если этого требуют условия эксплуатации	C, D, E, G, H
Стояночный тормоз	I	Производите замену чаще, если этого требуют условия эксплуатации	C, D, G, H
Приводные валы и пыльники	I	Производите замену чаще, если этого требуют условия эксплуатации	C, D, E, F, G, H, I, J
Воздушный фильтр системы управления микроклиматом	I	Производите очистку чаще, в зависимости от условий эксплуатации	C, E

## Тяжелые условия эксплуатации

- A : Регулярные поездки на малые расстояния
- B : Длительная работа двигателя в режиме холостого хода
- C : Эксплуатация на запыленных, неровных дорогах
- D : Эксплуатация автомобиля в местности, где для обработки дорог часто используется соль или другие вещества, вызывающие коррозию, или в условиях очень низких температур
- E : Эксплуатация автомобиля в песчаных районах

- F : Эксплуатация более 50 % общего времени в напряженном городском цикле при температуре воздуха выше 32 °C (90 °F)
- G : Эксплуатация автомобиля в горных районах
- H : Буксирование прицепа
- I : Использование автомобиля в качестве патрульной машины, такси, с иными коммерческими целями или для буксировки автомобилей
- J : Эксплуатация при скорости движения свыше 170 км/ч (106 миль/ч)
- K : Движение с частыми остановками
- L : Эксплуатация в очень холодную погоду

## ПОЯСНЕНИЯ ПОЗИЦИЙ ПЕРИОДИЧЕСКОГО ТЕХНИЧЕСКОГО ОБСЛУЖИВАНИЯ

### Моторное масло и масляный фильтр двигателя

Моторное масло и масляный фильтр двигателя следует менять с периодичностью, указанной в графике технического обслуживания. При эксплуатации автомобиля в тяжелых условиях замену моторного масла и масляного фильтра необходимо производить чаще.

### Приводные ремни

Проверьте все приводные ремни на отсутствие порезов, трещин, повышенного износа или загрязнения маслом и замените их в случае необходимости. Следует периодически проверять натяжение приводных ремней и регулировать их в случае необходимости.

### Топливный фильтр

Засоренный топливный фильтр может быть причиной ограничения скорости, с которой возможно движение автомобиля, неисправности системы контроля токсичности отработавших газов и затрудненного запуска двигателя. Если в топливном баке накапливается большое количество посторонних частиц,

может потребоваться более частая замена топливного фильтра.

После установки нового фильтра дайте двигателю поработать несколько минут и проверьте отсутствие утечек в местах соединений. Установку топливного фильтра должен осуществлять авторизованный дилер компании KIA.

### Топливные магистрали, гибкие шланги и соединения

Проверьте топливные магистрали, гибкие шланги и места их соединений на отсутствие утечек и повреждений. Необходимо немедленно заменить любую поврежденную или негерметичную деталь у авторизованного дилера компании KIA.

### Вентиляционный шланг и крышка заливной горловины топливного бака

Состояние шланга вентиляции топливного бака и крышки его наливной горловины следует проверять с периодичностью, указанной в графике технического обслуживания. Убедитесь в том, что замена шланга вентиляции топливного бака или крышки его наливной горловины произведена должным образом.

### Вакуумные шланги системы вентиляции картера двигателя (при наличии)

Проверьте поверхность гибких шлангов на отсутствие признаков термических и/или механических повреждений. Признаками ухудшения их качества являются жесткость и хрупкость резинового покрытия, трещины, разрывы, порезы, повреждения абразивного характера и излишнее разбухание. Особое внимание следует уделять тем поверхностям гибких шлангов, которые располагаются вблизи мощных источников тепла (например, выпускной коллектор).

Проверьте гибкие шланги по всей длине для того, чтобы убедиться в отсутствии их контакта с каким-либо источником тепла, острыми кромками или движущимися частями, что может стать причиной их термического повреждения или механического износа. Проверьте все места соединений гибких шлангов (таких как хомуты и штуцеры), чтобы убедиться в надежности их крепления и отсутствии утечек. При наличии любого признака износа или повреждений следует немедленно заменить гибкие шланги.

### **Воздушный фильтр**

При замене фильтрующего элемента воздушного фильтра рекомендуется использовать оригинальный фильтр компании KIA.

### **Свечи зажигания**

Убедитесь в том, что тепловые характеристики новых свечей зажигания соответствуют требованиям.

### **Клапанный зазор**

Проверьте зазор при наличии

сильных шумов в клапанном механизме и/или вибрации двигателя и отрегулируйте его при необходимости. Эта операция должна выполняться авторизованным дилером компании KIA.

### **Система охлаждения**

Проверьте элементы системы охлаждения двигателя, такие как радиатор, расширительный бачок, гибкие шланги и места соединений, на отсутствие утечек и повреждений. Замените все поврежденные детали.

### **Охлаждающая жидкость**

Замена охлаждающей жидкости должна производиться с периодичностью, указанной в графике технического обслуживания.

### **Масло для механической коробки передач (при наличии)**

Состояние масла в механической коробке передач необходимо проверять в соответствии с графиком технического обслуживания.

### **Рабочая жидкость для автоматической коробки передач (при наличии)**

Уровень жидкости в автоматической коробке передач должен находиться в пределах диапазона “HOT” щупа после прогрева двигателя и коробки передач до рабочей температуры. Проверяйте уровень жидкости в автоматической коробке передач при работающем двигателе, установленном в нейтральное положение рычага селектора автоматической коробки передач и задействованным стояночным тормозе.

### **Трубопроводы и гибкие шланги тормозной системы**

Визуально проверьте правильность установки, отсутствие потертостей, трещин, износа и любых утечек. Немедленно замените все поврежденные или изношенные детали.

### **Тормозная жидкость**

Проверьте уровень тормозной жидкости в бачке тормозной системы. Уровень должен находиться между метками “MIN” и “MAX”

на боковой поверхности бачка. Используйте только гидравлическую тормозную жидкость, соответствующую классам DOT 3 или DOT 4.

### **Стояночный тормоз**

Проверьте систему стояночного тормоза, включая рычаг стояночного тормоза и тросы его привода.

### **Дисковые тормозные механизмы, тормозные колодки, суппорты и диски**

Проверьте тормозные колодки на отсутствие чрезмерного износа, тормозные диски - на отсутствие биения и износа, а суппорты - на отсутствие утечки тормозной жидкости.

### **Болты крепления подвески**

Проверьте узлы крепления элементов подвески на отсутствие ослабления затяжки болтов или повреждений. Затяните резьбовые соединения номинальным моментом затяжки.

### **Рулевой механизм, тяги и пыльники / шаровый шарнир нижнего рычага подвески**

При неподвижном автомобиле и остановленном двигателе проверьте отсутствие чрезмерного люфта рулевого колеса.

Проверьте рулевой привод на отсутствие деформаций и повреждений. Проверьте пыльники и шаровые шарниры на отсутствие износа, трещин или повреждений. Замените все поврежденные детали.

### **Насос усилителя рулевого управления, приводной ремень и шланги**

Проверьте насос усилителя рулевого управления и шланги на отсутствие утечек и повреждений. Немедленно замените все поврежденные или негерметичные детали. Проверьте ремень привода усилителя рулевого управления (или приводной ремень) на отсутствие разрывов, трещин, повышенного износа и замасливания, а также правильность регулирования его натяжения. Замените или отрегулируйте его в случае необходимости.

### **Приводные валы и пыльники**

Проверьте приводные валы, пыльники и хомуты на отсутствие трещин, износа или повреждений. Замените все поврежденные детали и, в случае необходимости, восстановите набивку узлов консистентной смазкой.

### **Хладагент системы кондиционирования воздуха (при наличии)**

Проверьте магистрали системы кондиционирования и места их соединений на отсутствие утечек и повреждений.

## МОТОРНОЕ МАСЛО

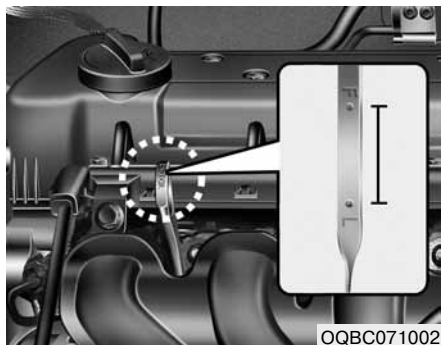

### Проверка уровня моторного масла.

1. Убедитесь в том, что автомобиль стоит на ровной поверхности.
2. Запустите двигатель и прогрейте его до нормальной рабочей температуры.
3. Остановите двигатель и подождите несколько минут (около 5 минут), чтобы масло стекло в поддон картера.
4. Извлеките щуп, протрите его насухо и повторно вставьте до упора.

### **⚠ ОСТОРОЖНО**

#### **- Шланг радиатора**

Проявляйте максимальную осторожность во избежание прикосновения к патрубку радиатора во время долива или проверки уровня моторного масла, поскольку он может быть нагрет до высокой температуры и вызвать сильный ожог.

5. Снова извлеките щуп и проверьте уровень масла. Уровень должен находиться между отметками "F" (полный) и "L" (низкий).



Если он находится вблизи метки "L" (низкий), долейте масло до метки "F" (полный).

**Не добавляйте избыточное количество масла.**

**Используйте воронку для предотвращения попадания масла на элементы двигателя.**

*Используйте только рекомендуемые марки моторных масел. (См. пункт "Рекомендуемые смазочные материалы и заправочные объемы" раздела 8).*

 **ВНИМАНИЕ**

- *Не добавляйте избыточное количество моторного масла. Это может привести к повреждению двигателя.*
- *При доливе или замене моторного масла не допускайте его разбрызгивания. В случае попадания капель масла в моторный отсек сразу же вытрите их.*

**Замена моторного масла и масляного фильтра**

Замена моторного масла и масляного фильтра должна производиться авторизованным дилером компании KIA в соответствии с графиком технического обслуживания, приведенным в начале данного раздела.

 **ОСТОРОЖНО**

При продолжительном контакте с кожей отработанное моторное масло может вызвать раздражение или рак кожи. Отработанное моторное масло содержит химические вещества, которые вызывали у лабораторных животных заболевание раком. Чтобы предотвратить кожу, тщательно мойте руки с мылом в теплой воде сразу после работы с отработанным маслом.

## ОХЛАЖДАЮЩАЯ ЖИДКОСТЬ ДВИГАТЕЛЯ

В системе охлаждения двигателя, работающей под высоким давлением, предусмотрен расширительный бачок, заполненный всепогодной охлаждающей жидкостью с низкой температурой замерзания. Охлаждающая жидкость заправляется в бачок на заводе-изготовителе.

Проверяйте степень защиты от замерзания и уровень охлаждающей жидкости не реже одного раза в год, перед началом зимнего сезона или перед поездкой в районы с холодным климатом.

### Проверка уровня охлаждающей жидкости



#### ОСТОРОЖНО



#### Снятие крышки радиатора

- Не пытайтесь открывать крышку радиатора при работающем или горячем двигателе. Это может привести к повреждению системы охлаждения и двигателя, а также может стать причиной тяжелых травм в результате выброса горячей охлаждающей жидкости или пара.

(продолжение следует)

(продолжение)

- Остановите двигатель и подождите, пока он остынет. При снятии крышки радиатора проявляйте особую осторожность. Оберните крышку толстой тканью и медленно проверните ее против часовой стрелки до первого упора. Отойдите в сторону, пока будет происходить стравливание давления в системе охлаждения. Убедившись, что давление сброшено, нажмите на крышку радиатора через толстую ткань и, продолжая вращение против часовой стрелки, снимите крышку.
- Даже если двигатель остановлен, не снимайте крышку радиатора или сливную пробку, пока двигатель и радиатор не остынут. Выходящие под давлением горячая охлаждающая жидкость и пар могут привести к серьезной травме.



**⚠ ОСТОРОЖНО**

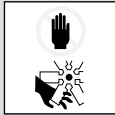

Работа электродвигателя вентилятора системы охлаждения регулируется в соответствии с температу

рой охлаждающей жидкости, давлением хладагента и скоростью автомобиля. Иногда он может работать даже при остановленном двигателе. Соблюдайте предельную осторожность при работе вблизи вентилятора системы охлаждения во избежание травм, которые могут причинить вращающиеся лопасти вентилятора. При снижении температуры охлаждающей жидкости электродвигатель автоматически отключается. Это нормальное явление.

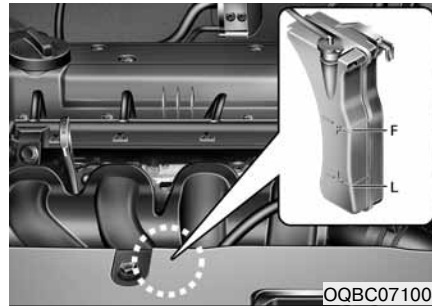

QQBC071004

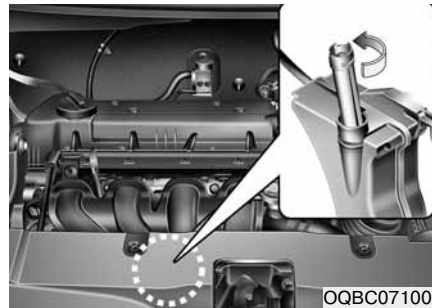

QQBC071005

Проверьте состояние всех соединений и шлангов системы охлаждения двигателя и отопителя салона. Замените все изношенные или деформированные шланги.

При холодном двигателе уровень охлаждающей жидкости должен находиться между отметками “F” (полный) и “L” (низкий) на стенке

расширительного бачка.

Если уровень низкий, долейте дистиллированную (деионизированную) или мягкую воду для обеспечения защиты от замерзания и коррозии. Доведите уровень до метки “F” (полный), но не превышайте его. Если долив приходится производить слишком часто, обратитесь к авторизованному дилеру компании KIA для проверки системы охлаждения.

**Рекомендуемая охлаждающая жидкость двигателя**

- При добавлении охлаждающей жидкости используйте только дистиллированную или мягкую воду, и никогда не добавляйте жесткую воду в охлаждающую жидкость, залитую на заводе-изготовителе. Неподходящая смесь охлаждающей жидкости с водой может привести к серьезным неисправностям или поломкам двигателя.
- В двигателе автомобиля имеются алюминиевые детали, поэтому его необходимо защищать от коррозии и замерзания с помощью охлаждающей жидкости на основе этиленгликоля.

- ЗАПРЕЩАЕТСЯ использовать этиловый или метиловый спирт или добавлять их в рекомендуемые охлаждающие жидкости.
- Не следует использовать раствор, в котором содержится более 60% или менее 35% антифриза, поскольку его эффективность будет существенно ниже.

Процентное содержание компонентов смеси приведено в следующей таблице.

Температура окружающего воздуха	Процентное содержание компонентов смеси (объем)	
	Антифриз	Вода
-15°C (5°F)	35	65
-25°C (-13°F)	40	60
-35°C (-31°F)	50	50
-45°C (-49°F)	60	40

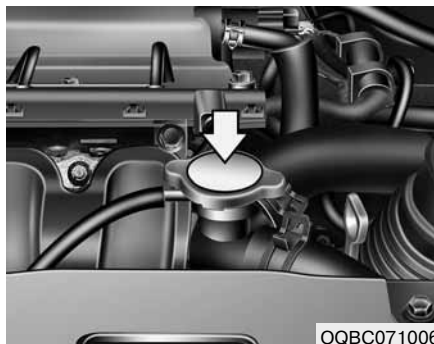

OQBC071006

### **ОСТОРОЖНО** Крышка радиатора

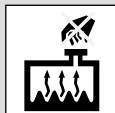

Не снимайте крышку радиатора при горячем двигателе и радиаторе. Выходящие под давлением горячая охлаждающая жидкость и пар могут привести к серьезной травме.

### **Замена охлаждающей жидкости**

Замена охлаждающей жидкости должна производиться авторизованным дилером компании KIA в соответствии с графиком технического обслуживания, приведенным в начале данного раздела.

### **ВНИМАНИЕ**

*Оберните горловину радиатора толстой тканью перед тем, как залить охлаждающую жидкость. Это поможет предотвратить перелив охлаждающей жидкости через горловину и попадание ее в другие части двигателя (например, генератор).*

**⚠ ОСТОРОЖНО**

- Охлаждающая жидкость
- Не заливайте охлаждающую жидкость двигателя или антифриз в бачок стеклоомывателя.
- Охлаждающая жидкость может серьезно ухудшить видимость при распылении ее на ветровое стекло, что может стать причиной потери управления автомобилем или повреждения лакокрасочного покрытия и деталей отделки кузова.

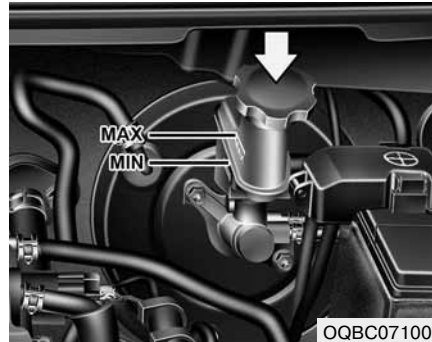
**ТОРМОЗНАЯ ЖИДКОСТЬ / ЖИДКОСТЬ ГИДРОПРИВОДА СЦЕПЛЕНИЯ (ПРИ НАЛИЧИИ)**

OQBC071007

**Проверка уровня тормозной жидкости**

Периодически проверяйте уровень тормозной жидкости в бачке. Уровень жидкости должен находиться между отметками “MAX” (Максимум) и “MIN” (Минимум) на боковой поверхности бачка.

Перед снятием крышки бачка и доливом тормозной жидкости тщательно очистите поверхность вокруг крышки для предотвращения загрязнения тормозной жидкости.

Если уровень низкий, долейте жидкость до отметки “MAX” (Максимум). По мере увеличения пробега уровень жидкости в бачке будет снижаться. Это связано с

износом фрикционных накладок тормозных колодок и не является признаком неисправности. Если уровень жидкости слишком низкий, обратитесь к авторизованному дилеру компании KIA для проверки тормозной системы.

Используйте только рекомендуемые марки тормозной жидкости. (См. пункт “Рекомендуемые смазочные материалы и заправочные объемы” раздела 8).

Запрещается смешивать тормозные жидкости разных типов.

### **ОСТОРОЖНО**

#### **- Утечка тормозной жидкости**

В случае, если требуется часто доливать тормозную жидкость, автомобиль необходимо проверить у авторизованного дилера компании KIA.

### **ОСТОРОЖНО**

#### **- Тормозная жидкость**

Необходимо осторожно обращаться с тормозной жидкостью при ее замене или доливе. Не допускайте попадания тормозной жидкости в глаза. При попадании тормозной жидкости в глаза немедленно промойте их большим количеством проточной воды. После этого необходимо как можно скорее обратиться к врачу для обследования глаз.

### **ВНИМАНИЕ**

Не допускайте попадания тормозной жидкости на лакокрасочное покрытие кузова автомобиля, поскольку это приведет к его повреждению. Не следует использовать тормозную жидкость, если она в течение продолжительного времени находилась на открытом воздухе, поскольку в этом случае нельзя гарантировать ее качество. Жидкость следует утилизировать надлежащим образом. Используйте тормозную жидкость только рекомендованных марок. Несколько капель минерального масла (например, моторного), попавшие в тормозную систему Вашего автомобиля, могут повредить детали тормозной системы.

## РАБОЧАЯ ЖИДКОСТЬ АВТОМАТИЧЕСКОЙ КОРОБКИ ПЕРЕДАЧ (ПРИ НАЛИЧИИ)

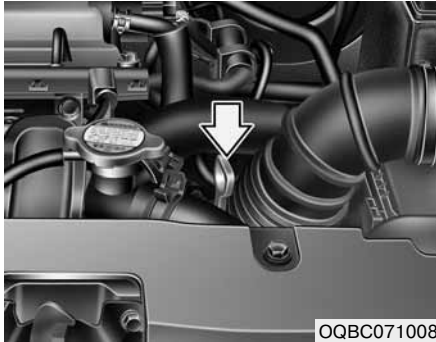

### Проверка уровня рабочей жидкости автоматической коробки передач

Необходимо регулярно проверять уровень рабочей жидкости в автоматической коробке передач.

Установите автомобиль на ровной горизонтальной поверхности, задействуйте стояночный тормоз и проверьте уровень жидкости в следующем порядке.

1. Переведите рычаг селектора в положение N (Нейтраль) и убедитесь, что двигатель работает в режиме холостого хода.

2. После достаточного прогрева коробки передач (температура рабочей жидкости 70~80 °C (158~176 °F)), что соответствует приблизительно 10 минутам движения в обычном режиме, переведите рычаг селектора последовательно в каждое из положений, а затем установите его в положение N (нейтраль) или P (парковка).

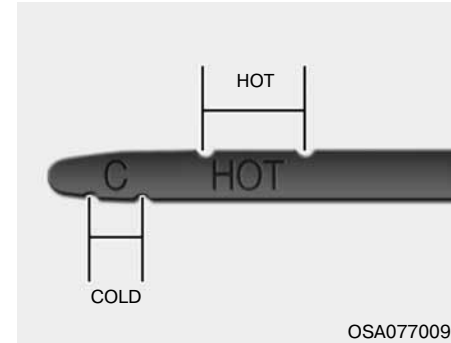

3. Убедитесь, что уровень жидкости находится в пределах диапазона "HOT" (Горячая) измерительного щупа. Если уровень жидкости ниже требуемого, долейте соответствующую требованиям рабочую жидкость через заливное отверстие. Если уровень жидкости выше требуемого, слейте часть жидкости через сливное отверстие.

4. Если проверка уровня жидкости производится при холодной коробке передач (температура рабочей жидкости 20~30 °C (68~86 °F)), долейте жидкость до линии "COLD" (Холодная) на щупе, после чего повторно проверьте уровень согласно шагу 2, описанному выше.

### **ОСТОРОЖНО**

- Рабочая жидкость автоматической коробки передач

Уровень трансмиссионной жидкости необходимо проверять при нормальной рабочей температуре двигателя. Это означает, что двигатель, радиатор, шланги радиатора, компоненты системы выпуска отработавших газов и т.д. должны иметь очень высокую температуру. Следует проявлять большую осторожность во избежание получения ожогов при выполнении этой процедуры.

### **ВНИМАНИЕ**

- *Низкий уровень жидкости приводит к проскальзыванию муфт коробки передач. Избыточное количество жидкости может привести к ее вспениванию, утечкам и неисправности коробки передач.*
- *Использование трансмиссионной жидкости, не соответствующей требованиям, может привести к неисправностям коробки передач и выходу ее из строя.*

### **ОСТОРОЖНО**

- Стояночный тормоз

Для предотвращения внезапного движения автомобиля используйте стояночный тормоз и нажимайте педаль тормоза перед перемещением рычага селектора.

### **\* К СВЕДЕНИЮ**

Отметка диапазона “COLD” (холодная) нанесена на щуп только для сведения, и ее НЕ следует использовать для определения уровня рабочей жидкости в автоматической коробке передач.

### **\* К СВЕДЕНИЮ**

Новая жидкость для автоматической коробки передач должна быть красного цвета. Красный краситель добавляется для того, чтобы работники завода-изготовителя могли отличить трансмиссионную жидкость от моторного масла или антифриза. Красный цвет не является показателем качества рабочей жидкости и не сохраняется в процессе эксплуатации. В процессе эксплуатации автомобиля жидкость для автоматической коробки передач темнеет. Со временем цвет может стать светло-коричневым. Поэтому замену жидкости для автоматической коробки передач должен производить авторизованный дилер компании KIA в соответствии с графиком технического обслуживания, приведенным в начале данного раздела.

Используйте только рекомендуемые марки жидкости для автоматической коробки передач. (См. пункт “Рекомендуемые смазочные материалы и заправочные объемы” раздела 8).

### Замена рабочей жидкости автоматической коробки передач

Замена жидкости автоматической коробки передач должна производиться авторизованным дилером компании KIA в соответствии с графиком технического обслуживания, приведенным в начале данного раздела.

## ЖИДКОСТЬ УСИЛИТЕЛЯ РУЛЕВОГО УПРАВЛЕНИЯ (ПРИ НАЛИЧИИ)

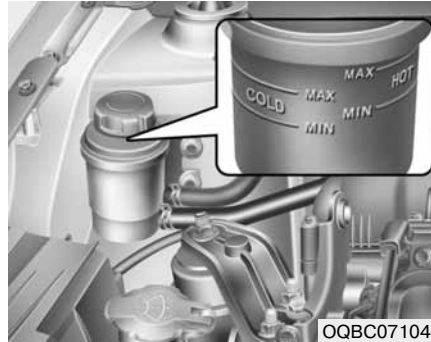

### Проверка уровня жидкости усилителя рулевого управления

Периодически проверяйте уровень жидкости в бачке усилителя рулевого управления, разместив автомобиль на ровной поверхности. При нормальной температуре уровень жидкости должен находиться между отметками “MAX” (Максимум) и “MIN” (Минимум) на боковой поверхности бачка.

Прежде чем долить жидкость усилителя рулевого управления, тщательно очистите поверхность вокруг крышки бачка для предотвращения загрязнения жидкости. Если уровень низкий, долейте

жидкость до отметки “MAX” (Максимум).

### \* К СВЕДЕНИЮ

Убедитесь, что уровень жидкости находится в пределах диапазона “HOT” (Горячая), указанного на бачке. Если жидкость холодная, убедитесь в том, что ее уровень находится в диапазоне “COLD” (Холодная).

В случае, если требуется часто доливать жидкость усилителя рулевого управления, автомобиль необходимо проверить у авторизованного дилера компании KIA.

## ВНИМАНИЕ

- Во избежание повреждения насоса усилителя рулевого управления не следует эксплуатировать автомобиль в течение продолжительного времени при низком уровне жидкости в бачке усилителя.
  - Не запускайте двигатель при пустом бачке усилителя рулевого управления.
  - При добавлении рабочей жидкости следите за тем, чтобы в бачок не попадала грязь.
  - Недостаточное количество жидкости может привести к увеличению усилия, требуемого для поворота рулевого колеса, и/или появлению шумов в системе усилителя рулевого управления.
- (продолжение следует)

(продолжение)

- Использование не соответствующей требованиям жидкости может привести к снижению эффективности работы усилителя рулевого управления и повреждению его элементов.

Используйте только рекомендуемые марки жидкости усилителя рулевого управления. (См. пункт “Рекомендуемые смазочные материалы и заправочные объемы” раздела 8).

## Проверка шланга усилителя рулевого управления

Перед началом движения автомобиля проверьте соединения на отсутствие утечек жидкости, повреждений и перегибов шланга усилителя рулевого управления.



## ЖИДКОСТЬ ОМЫВАТЕЛЯ ВЕТРОВОГО СТЕКЛА

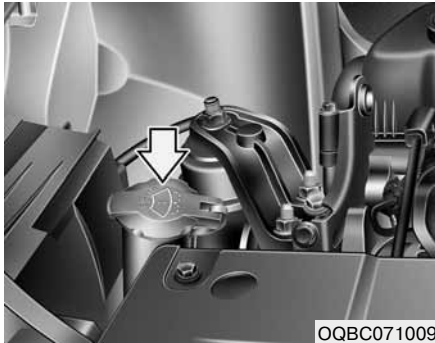

### Проверка уровня жидкости в бачке омывателя ветрового стекла

Бачок полупрозрачен, что позволяет визуально проверить уровень омывающей жидкости в нем.

Проверьте уровень жидкости в бачке омывателя, и при необходимости долейте жидкость. При отсутствии жидкости омывателя в качестве ее замены можно использовать чистую воду. Тем не менее в районах с холодным климатом следует использовать специальную жидкость омывателя с низкой температурой замерзания.

### **⚠ ОСТОРОЖНО -**

#### Охлаждающая жидкость

- Не заливаете охлаждающую жидкость двигателя или антифриз в бачок стеклоомывателя.
- Охлаждающая жидкость может серьезно ухудшить видимость при распылении ее на ветровое стекло, что может стать причиной потери управления автомобилем или повреждения лакокрасочного покрытия и деталей отделки кузова.
- Жидкость омывателя ветрового стекла содержит некоторое количество спирта и может воспламениться при определенных условиях. Не допускайте контакта искр или открытого пламени с омывающей жидкостью или бачком стеклоомывателя. Это может привести к повреждению автомобиля и нанесению вреда здоровью.

(продолжение следует)

(продолжение)

- Жидкость омывателя ветрового стекла является ядовитой для людей и животных. Запрещается пить жидкость омывателя ветрового стекла; также не допускайте попадания ее на кожу. Это может нанести существенный вред здоровью или привести к смерти.

## СТОЯНОЧНЫЙ ТОРМОЗ

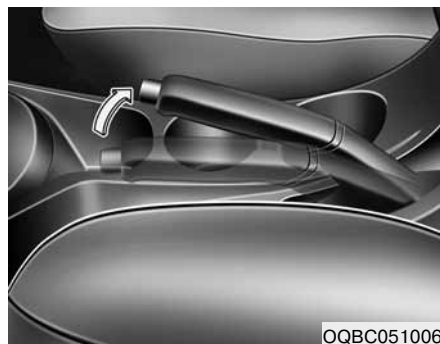

### Проверка стояночного тормоза

Проверьте ход рычага стояночного тормоза, подсчитав количество щелчков, слышимых при полном его затягивании из отпущенного положения. Кроме того, стояночный тормоз должен независимо от других устройств надежно удерживать автомобиль на достаточно крутом склоне.

Если ход рычага больше или меньше требуемой величины, обратитесь к авторизованному дилеру компании KIA для регулировки стояночного тормоза.

**Ход рычага : 6~8 щелчков при  
усилии 20 кг  
(44 фунта, 196 Н).**

## ВОЗДУШНЫЙ ФИЛЬТР

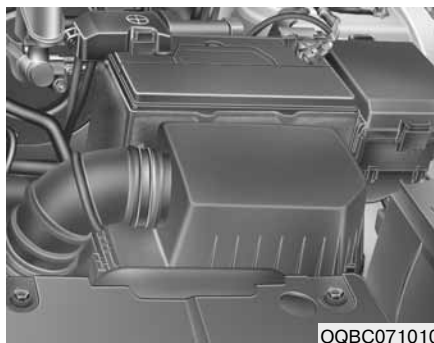

### Замена фильтрующего элемента

Фильтрующий элемент заменяется при необходимости; промывка элемента не допускается.

Также следует очищать корпус воздушного фильтра при осмотре фильтрующего элемента.

Очищайте фильтр сжатым воздухом.

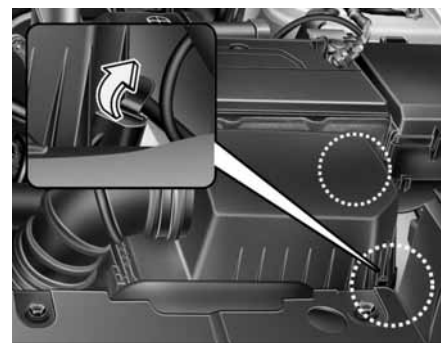

1. Отпустите защелки, крепящие крышку воздушного фильтра, и откройте крышку.
2. Протрите внутренние поверхности корпуса воздушного фильтра.
3. Замените фильтрующий элемент воздушного фильтра.
4. Закрепите крышку с помощью защелок.

Замену фильтрующего элемента необходимо производить в соответствии с регламентом технического обслуживания.

При эксплуатации автомобиля в условиях повышенной запыленности или песчаных районах, меняйте фильтрующий элемент чаще, чем рекомендуется при нормальных условиях эксплуатации. (См. пункт "Техническое обслуживание при эксплуатации в тяжелых условиях" данного раздела).



### **ВНИМАНИЕ**

- **Не эксплуатируйте автомобиль без воздушного фильтра, т.к. это приведет к повышенному износу двигателя.**
- **При снятии воздушного фильтра следите за тем, чтобы пыль или грязь не попали во впускной патрубок, поскольку это может привести к повреждению двигателя.**
- **Используйте оригинальный фильтр, поставляемый компанией KIA.**

**Использование фильтров сторонних производителей может привести к выходу из строя датчика массового расхода воздуха.**

## ФИЛЬТР СИСТЕМЫ УПРАВЛЕНИЯ МИКРОКЛИМАТОМ

### Проверка состояния фильтра

Замену фильтра системы кондиционирования следует производить в соответствии с графиком технического обслуживания. При эксплуатации автомобиля в течение длительного времени в городах с сильно загрязненным воздухом или на пыльных неровных дорогах, необходимо чаще проводить проверку и очистку фильтра. Если очистка фильтра системы управления микроклиматом выполняется самим владельцем, выполните следующие процедуры с особой осторожностью, чтобы не повредить другие компоненты.

Производите очистку фильтра в соответствии с регламентом технического обслуживания.

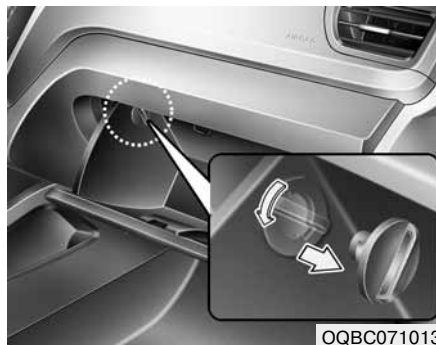

### Замена фильтра

1. При открытом перчаточном ящике снимите фиксаторы с обеих сторон.

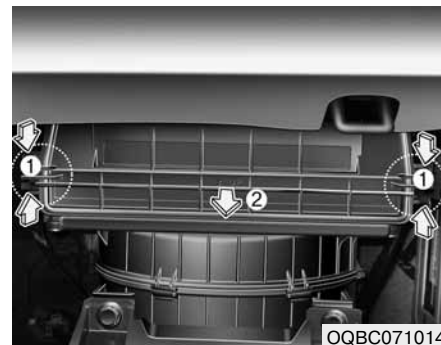

2. Снимите крышку фильтра системы управления микроклиматом, нажав защелки с обеих сторон крышки.



ORBC070015

3. Очистите фильтр системы управления микроклиматом.
4. Установите фильтр в порядке, обратном порядку снятия.

### **\* К СВЕДЕНИЮ**

После очистки фильтра системы управления микроклиматом установите его надлежащим образом. В противном случае возможно появление посторонних шумов в системе и снижение эффективности фильтрации.

## ЩЕТКИ СТЕКЛООЧИСТИТЕЛЯ

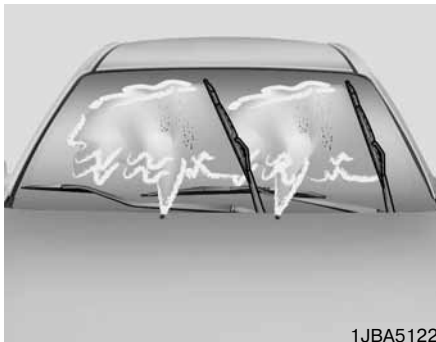

1JBA5122

### Проверка состояния щеток

#### \* К СВЕДЕНИЮ

Горячий промышленный воск, наносимый на кузов в автоматических автомобильных мойках, осложняет очистку ветрового стекла.

Загрязнение ветрового стекла или щеток стеклоочистителя посторонними веществами может снизить эффективность работы стеклоочистителей. Обычно источниками загрязнения являются насекомые, сок деревьев и горячий воск, используемый в некоторых автоматических автомобильных мойках. Если щетки плохо очищают стекло, вымойте стекло и щетки качественным моющим средством (не содержащим абразивных частиц), после чего тщательно ополосните их чистой водой.

#### **ВНИМАНИЕ**

*Во избежание повреждения щеток стеклоочистителя не используйте вблизи них бензин, керосин, разбавитель краски или другие растворители.*

### Замена щеток

Если стеклоочистители не очищают стекло должным образом, это может указывать на их износ или повреждение и необходимость замены щеток.

#### **ВНИМАНИЕ**

*Во избежание повреждения рычагов стеклоочистителя или других компонентов не пытайтесь перемещать их вручную.*

#### **ВНИМАНИЕ**

*Применение щеток стеклоочистителей, не соответствующих требованиям, может привести к неисправностям стеклоочистителей и выходу их из строя.*

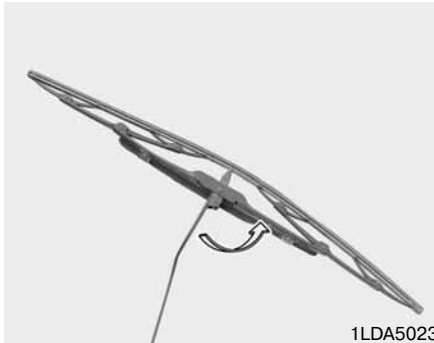

**Щетка очистителя ветрового стекла**

1. Поднимите рычаг стеклоочистителя и поверните щетку, чтобы получить доступ к фиксатору.

**⚠ ВНИМАНИЕ**

**Не допускайте падения рычага стеклоочистителя на ветровое стекло: ударив по ветровому стеклу, он может оставить на стекле царапину или трещину.**

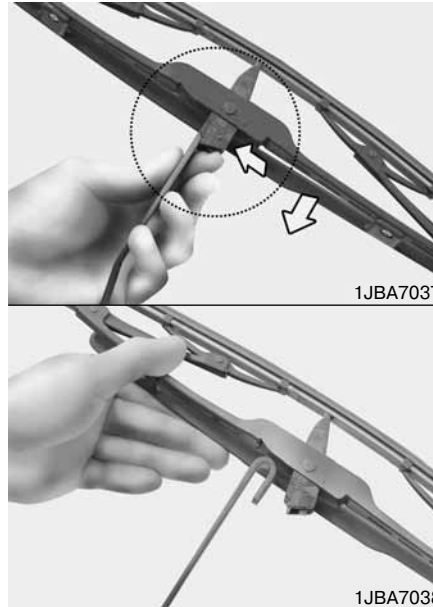

2. Нажмите на фиксатор и потяните щетку стеклоочистителя вниз.
3. Снимите щетку с рычага.
4. Установите щетку в порядке, обратном порядку снятия.

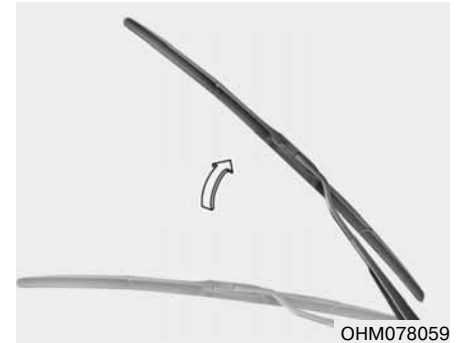

**Тип В**

1. Поднимите рычаг стеклоочистителя.

**⚠ ВНИМАНИЕ**

**Не допускайте падения рычага стеклоочистителя на ветровое стекло: ударив по ветровому стеклу, он может оставить на стекле царапину или трещину.**

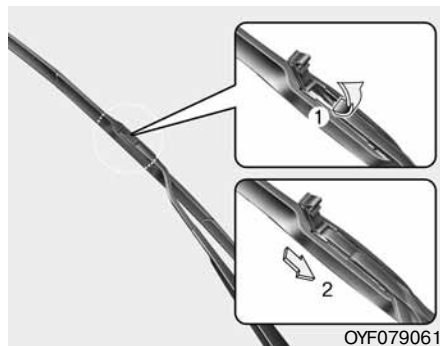

2. Поднимите фиксатор щетки стеклоочистителя. Затем потяните щетку вниз и снимите ее с рычага.

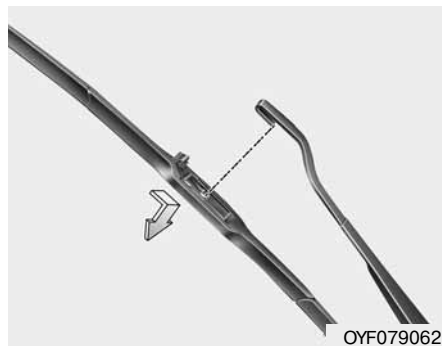

3. Установите новую щетку в порядке, обратном снятию.



## АККУМУЛЯТОРНАЯ БАТАРЕЯ

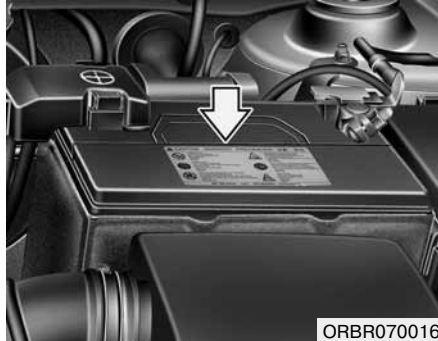

ORBR070016

### Рекомендации по обращению с аккумуляторной батареей

- Аккумуляторная батарея должна быть надежно закреплена.
- Аккумуляторная батарея должна быть чистой и сухой.
- Клеммы и контакты должны быть чистыми, плотно прилегающими и покрытыми слоем технического вазелина или смазки для электрических контактов.
- В случае выплескивания электролита из аккумуляторной батареи его следует немедленно смыть водным раствором пищевой соды.
- Если автомобиль не эксплуатируется длительное время, отсоединяйте провода от аккумуляторной батареи.

### ОСТОРОЖНО

- Факторы опасности при эксплуатации аккумуляторной батареи



При работе с аккумуляторными батареями внимательно прочтите следующие указания.



Не подносите к аккумуляторной батарее зажженные сигареты и все другие источники открытого огня или искр.



В ячейках аккумуляторной батареи постоянно присутствует горючий газ - водород, который может взорваться при воспламенении.

(продолжение следует)

(продолжение)



Храните аккумуляторные батареи в недоступном для детей месте, поскольку в батареях содержится **СЕРНАЯ КИСЛОТА**. Не допускайте попадания кислоты, находящейся в батарее, на кожу, в глаза, на одежду или лакокрасочное покрытие кузова.



Если электролит попал в глаза, промывайте их чистой водой в течение не менее 15 минут, после чего немедленно обратитесь за медицинской помощью. Если электролит попал на кожу, тщательно промойте пораженный участок. Если вы чувствуете боль или жжение, как можно скорее обратитесь за медицинской помощью.

(продолжение следует)

(продолжение)



При выполнении зарядки аккумуляторной батареи или в проведении работы вблизи нее надевайте защитные очки. Обеспечьте надлежащую вентиляцию при работе в закрытом помещении.



Pb

Неправильно утилизованная аккумуляторная батарея может нанести вред окружающей среде и здоровью людей. Следует утилизировать аккумуляторную батарею в соответствии с требованиями местного законодательства.



В аккумуляторной батарее содержится свинец. Не следует утилизировать ее после использования. Верните аккумуляторную батарею авторизованному дилеру компании KIA для последующей ее переработки.

(продолжение следует)

(продолжение)

- При подъеме аккумуляторной батареи в пластиковом корпусе избыточное давление на корпус может привести к утечке кислоты, и, как следствие, получению травм. Поднимайте аккумуляторную батарею с помощью приспособления для переноски или взявшись двумя руками за противоположные углы.
- Не пытайтесь заряжать аккумуляторную батарею, если к ней подсоединены кабели электрической системы автомобиля.
- В системе зажигания двигателя применяется высокое напряжение. Не прикасайтесь к любым ее элементам при работающем двигателе или включенном зажигании.

Несоблюдение вышеперечисленных правил техники безопасности может привести к получению серьезных травм или смерти.

## ВНИМАНИЕ

- Если автомобиль длительное время не эксплуатируется и находится в условиях низких температур, отсоедините аккумуляторную батарею и храните ее в помещении.
- Во избежание повреждения корпуса аккумуляторной батареи в условиях низких температур всегда заряжайте батарею полностью.
- При использовании дополнительных электронных устройств аккумуляторная батарея может разрядиться. Запрещается самостоятельная установка дополнительных устройств.

## ОСТОРОЖНО

Снятие аккумуляторной батареи с автомобиля следует поручить авторизованному дилеру компании KIA.

## Подзарядка аккумуляторной батареи

В Вашем автомобиле установлена аккумуляторная батарея на основе кальция, не требующая технического обслуживания.

- Если аккумуляторная батарея разрядилась в течение короткого промежутка времени (например, по причине оставленных включенными фар или ламп освещения салона), необходимо произвести медленную зарядку батареи (малым током) в течение 10 часов.
- Если аккумуляторная батарея постепенно разрядилась из-за высокой электрической нагрузки в процессе эксплуатации автомобиля, подзарядите ее током 20-30А в течение двух часов.

### ОСТОРОЖНО

**- Подзарядка аккумуляторной батареи**  
При подзарядке аккумуляторной батареи необходимо соблюдать следующие меры предосторожности:

- Необходимо снять аккумуляторную батарею с автомобиля и расположить ее в месте с хорошей вентиляцией.
- Вблизи аккумуляторной батареи запрещается курить, а также проводить работы, связанные с опасностью возникновения искр или открытого пламени.
- Следите за состоянием батареи в процессе зарядки: остановите зарядку или уменьшите скорость зарядки, если в ячейках батареи началось сильное выделение газа (кипение) или если температура электролита в какой-либо ячейке превышает 49 °C (120 °F).

(продолжение следует)

(продолжение)

- При выполнении проверки аккумуляторной батареи в процессе зарядки надевайте защитные очки.
- Отключайте зарядное устройство аккумуляторной батареи в следующем порядке:
  1. Переведите главный выключатель зарядного устройства аккумуляторной батареи в положение “Выключено”.
  2. Отсоедините контактный зажим от отрицательной клеммы аккумуляторной батареи.
  3. Отсоедините положительный контактный зажим от положительной клеммы аккумуляторной батареи.

### **ОСТОРОЖНО**

- **Перед выполнением операций по техническому обслуживанию или подзарядке аккумуляторной батареи отключите все электрооборудование и остановите двигатель.**
- **В первую очередь следует отсоединять кабель от отрицательной клеммы аккумуляторной батареи. Подсоединять этот кабель следует последним.**
- **Все работы, связанные с аккумуляторной батареей, должны производиться авторизованным дилером компании KIA.**

### **ВНИМАНИЕ**

- **Не допускайте попадания на аккумуляторную батарею воды и других жидкостей.**
- **При замене аккумуляторной батареи следует использовать оригинальную батарею, поставляемую авторизованным дилером компании KIA.**

### **Сброс параметров приборов**

После разряда или отключения аккумуляторной батареи необходимо сбросить параметры некоторых приборов и функций.

- Автоматический подъем/опускание стекол (см. раздел 4)
- Люк в крыше (см. раздел 4)
- Бортовой компьютер (см. раздел 4)
- Система управления микроклиматом (см. раздел 4)
- Часы (см. раздел 4)
- Аудиосистема (см. раздел 4)

## КОЛЕСА И ШИНЫ

### Уход за шинами

В целях обеспечения надлежащего технического обслуживания, безопасности и максимальной экономии топлива необходимо постоянно поддерживать рекомендуемое давление в шинах и соблюдать предписанные для Вашего автомобиля предельные нагрузки и их распределение.

### Рекомендуемое давление воздуха в холодных шинах

Проверку давления во всех шинах (включая запасное колесо) необходимо проводить в холодном их состоянии. «Холодными» считаются шины автомобиля, который находился в неподвижном состоянии не менее трех часов или проехал менее 1,6 км (1 миля).



Необходимо поддерживать рекомендуемые значения давления в шинах для обеспечения наилучшей плавности хода автомобиля, управляемости и минимального износа шин.

Рекомендуемые значения давления указаны в пункте «Колеса и шины» раздела 8.

Все технические характеристики (размеры и значения давления) указаны в табличке, прикрепленной в нижней части средней стойки кузова к автомобилю.

### **⚠ ОСТОРОЖНО**

**- Недостаточное давление воздуха в шинах**

Значительное понижение давления может привести к резкому усилению нагрева, становясь причиной разрывов, отслоения протектора и других повреждений шин, вследствие чего возможна потеря управления автомобилем и, как следствие, возможным серьезным травмам или смерти. Риск такого перегрева значительно повышается в жаркие дни или при движении на высокой скорости в течение длительного времени.

 **ВНИМАНИЕ**

- *Пониженное давление воздуха в шинах приводит к их чрезмерному износу, плохой управляемости и повышению расхода топлива. Также это может вызвать деформацию колес. Поддерживайте необходимый уровень давления воздуха в шинах. Если шину приходится часто подкачивать, необходимо обратиться к авторизованному дилеру компании KIA для ее проверки.*
- *Повышенное давление в шинах приводит к повышению чувствительности к неровностям дороги, чрезмерному износу в средней части протектора шины и повышению риска повреждения шины из-за дефектов дорожного покрытия.*

 **ВНИМАНИЕ**

- *Давление воздуха в нагретых шинах обычно превышает давление, рекомендованное для холодных шин, на 28~41 кПа (4~6 фунтов/кв. дюйм). Не выпускайте воздух из нагретых шин для регулирования давления. В противном случае давление будет ниже рекомендуемого уровня.*
- *Обязательно устанавливайте защитные колпачки на вентили шин. Без колпачка грязь или влага могут попасть внутрь клапана и стать причиной утечки воздуха. Если защитный колпачок утерян, как можно скорее установите новый.*

 **ОСТОРОЖНО**

**- Накачивание шин**

Слишком высокое и слишком низкое давление воздуха в шине снижает ее ресурс, негативно сказывается на управляемости автомобиля и увеличивает вероятность повреждения шины. Все это может привести к потере управления автомобилем и получению травм.

**⚠ ВНИМАНИЕ**

**- Давление воздуха в шине**  
**Всегда следуйте приведенным**  
**ниже рекомендациям:**

- **Проверяйте давление воздуха при холодных шинах. (Для этого автомобиль должен находиться в неподвижном состоянии не менее трех часов или пройти не более 1,6 км (1 мили) после запуска двигателя).**
- **Проверяйте давление воздуха в шине запасного колеса при каждой проверке давления воздуха в шинах.**
- **Не перегружайте автомобиль. Следите за тем, чтобы не перегружать багажник на крыше автомобиля (при его наличии).**

**Изношенные и старые шины могут стать причиной аварии. Если протектор сильно изношен или шины были повреждены, их следует заменить.**

**Проверка давления воздуха в шинах**

Проверяйте давление воздуха в шинах не реже одного раза в месяц. Также проверяйте давление воздуха в шине запасного колеса.

**Методика проверки**

Для проверки давления в шинах используйте качественный манометр. Простым визуальным осмотром невозможно определить соответствие давления в шинах рекомендуемому значению. Радиальные шины могут выглядеть нормально накачанными даже при пониженном давлении.

Проверяйте давление воздуха при холодных шинах. “Холодными” считаются шины автомобиля, который находился в неподвижном состоянии не менее трех часов или проехал менее 1,6 км (1 миля).

Снимите колпачок с вентиля шины. Для измерения давления плотно прижмите манометр к вентилю шины. Если давление воздуха в холодной шине соответствует рекомендованному значению, указанному на шине и на табличке с данными о допустимой нагрузке на автомобиль, дальнейшего регулирования давления не требуется. Если давление слишком низкое, накачивайте шину до тех пор, пока не будет достигнуто рекомендуемое давление.

При повышенном давлении воздуха в шине стравите воздух, нажав на металлический шток в центре вентиля шины. Затем повторно проверьте давление в шине с помощью манометра. По окончании работ установите колпачок на вентиль шины. Это позволит предотвратить утечку воздуха и защитит вентиль от попадания грязи и пыли.

### **ОСТОРОЖНО**

- **Регулярно проверяйте давление воздуха в шинах, а также отсутствие их износа или повреждения. При проверке обязательно используйте манометр.**
- **Шины с повышенным или пониженным давлением воздуха изнашиваются неравномерно, вследствие чего ухудшается управляемость автомобиля, может произойти потеря управления автомобилем или внезапный разрыв шины, что приводит к авариям, травмам или гибели.**

**(продолжение следует)**

**(продолжение)**

**Рекомендованное давление воздуха в холодных шинах автомобиля приведено в настоящем руководстве, а также в табличке технических характеристик шин, расположенной на средней стойке кузова со стороны водителя.**

- **Изношенные шины могут стать причиной аварии. Необходимо заменять изношенные и поврежденные шины, а также шины со следами неравномерного износа.**
- **Не забывайте проверять давление воздуха в шине запасного колеса. Компания KIA рекомендует выполнять проверку давления воздуха в шине запасного колеса при каждой проверке давления воздуха в шинах.**



## Перестановка колес

Для равномерного износа протектора шин рекомендуется выполнять перестановку колеса через каждые 12 000 км (7500 миль) пробега или ранее, при появлении признаков неравномерного износа.

Во время перестановки колес проверьте правильность их балансировки.

При перестановке проверьте колеса на наличие неравномерного износа и повреждений. Причиной чрезмерного износа обычно является несоответствующее давление в шинах, неправильная регулировка углов установки колес, разбалансированность колес, а также вождение автомобиля с резкими торможениями и поворотами. Убедитесь в отсутствии неровностей и выпуклостей на протекторе и боковинах шины. При обнаружении одного из перечисленных дефектов замените шину. Шину следует также заменить в случае появления кордной ткани или корда шины.

После перестановки колес убедитесь, что давление в шинах передних и задних колес соответствует номинальным

значениям, и проверьте затяжку колесных гаек.

(См. пункт «Колеса и шины» раздела 8).

С полноразмерным запасным колесом (при наличии)

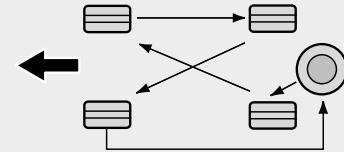

S2BLA790

При отсутствии запасного колеса

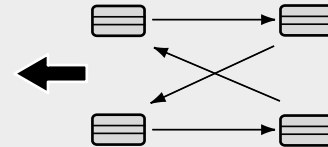

S2BLA790A

Шины с направленным протектором (при наличии)

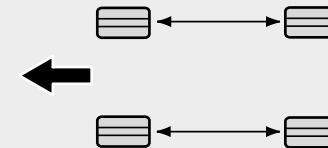

CBGQ0707A

При перестановке колес проверяйте износ тормозных колодок.

### \* К СВЕДЕНИЮ

При использовании радиальных колес с асимметричным рисунком протектора возможна перестановка только передних колес назад. Перестановка колес с левой стороны на правую не допускается.

### ОСТОРОЖНО

- Не используйте аварийное колесо (докатку) при перестановке колес.
- Ни при каких обстоятельствах не используйте одновременно шины с диагональным и радиальным кордом. Это может привести к изменению управляемости автомобиля на дороге и, как следствие, серьезным травмам, смерти или повреждению имущества.

### Регулировка углов установки колес и балансировка колес

На заводе-изготовителе производится тщательная регулировка углов установки колес и их балансировка, что обеспечивает максимально возможный ресурс шин и наилучшие эксплуатационные свойства автомобиля.

В большинстве случаев нет необходимости в повторной регулировке углов установки колес. Однако при обнаружении повышенного износа шин или постоянном “уводе” автомобиля в сторону во время движения может потребоваться повторная регулировка углов установки колес.

Если при движении по ровной дороге возникает вибрация, то, возможно, необходимо произвести повторную балансировку колес.

### ВНИМАНИЕ

**Установка балансировочных грузиков, не соответствующих требованиям, может привести к повреждению алюминиевых дисков колес Вашего автомобиля. Используйте только соответствующие балансировочные грузики.**



### Замена шин

Если шина изношена равномерно, то индикатор износа появится в виде сплошной полосы, расположенной поперек протектора. Она означает, что глубина протектора шины составляет менее 1,6 мм (1/16 дюймов). Если это произошло, замените шину.

Замену шины необходимо произвести, не дожидаясь появления полосы по всей ширине протектора.

### **⚠ ОСТОРОЖНО**

#### - Замена шин

Для снижения риска получения серьезных или смертельных травм в случае аварийной ситуации, вызванной разрывом шины или потерей управления автомобилем:

- Необходимо заменять изношенные и поврежденные шины, а также шины со следами неравномерного износа. Износ шин может привести к снижению эффективности торможения и рулевого управления, а также к уменьшению их сцепления с поверхностью дороги.

(продолжение следует)

(продолжение)

- Запрещается эксплуатировать автомобиль с пониженным или повышенным давлением воздуха в шинах. Это может привести к неравномерному износу и выходу шин из строя.
- При замене шин запрещается одновременная установка на одном автомобиле шин с радиальным и диагональным расположением слоев корда. Необходимо заменить все шины (включая шину запасного колеса) при смене радиальных шин на диагональные.

(продолжение следует)

(продолжение)

- Использование колес и шин с размерами, отличными от рекомендуемых, может привести к ухудшению характеристик управляемости автомобилем и, как следствие, к серьезной аварии.
- Колеса, не соответствующие техническим требованиям компании KIA, могут устанавливаться неправильно, что приведет к повреждению автомобиля или ухудшению его управляемости.
- Антиблокировочная система тормозов работает по принципу сравнения скорости всех колес. Размер шины также может повлиять на скорость колеса.

(продолжение следует)

(продолжение)

При замене шин их следует менять на шины того же размера, что и поставленные в комплекте с автомобилем.

Использование шин разного размера может привести к некорректной работе системы ABS (антиблокировочная система тормозов) или ESP (электронная система стабилизации). (при наличии)

### **Замена аварийного колеса (докатки)**

*(при наличии)*

Шина докатки имеет меньший ресурс протектора, чем шина обычного размера. Замените ее в случае появления индикатора износа протектора на поверхности шины. Новая шина докатки должна иметь те же размеры и конструкцию, что и шина, поставляемая вместе с новым автомобилем, и устанавливаться на тот же диск докатки. Шина докатки не предназначена для установки на диск колеса нормального размера, а диск докатки не предназначен для установки на него шины обычного размера.

### **Замена колес**

При необходимости замены колес убедитесь, что новые колесные диски соответствуют оригинальным заводским по диаметру, ширине обода и вылету диска.

**⚠ ОСТОРОЖНО**

Использование колес несоответствующего размера может негативно повлиять на срок эксплуатации колеса и подшипника, тормозные характеристики и величину тормозного пути, управляемости, величину дорожного просвета, величину зазора между кузовом и шиной, работу спидометра и одометра, регулировку света фар и высоту бампера.

**Сцепление шин с дорогой**

Сцепление шин с дорогой может ухудшиться при езде на изношенных, плохо накаченных шинах или при движении по дорогам со скользким покрытием. При появлении индикатора износа протектора шины следует заменить. Для уменьшения вероятности потери управления автомобилем снижайте скорость автомобиля во время дождя, снегопада или при движении по обледеневшим дорогам.

**Техническое обслуживание шин**

Помимо поддержания соответствующего давления в шинах, снижение износа шин также достигается за счет правильной регулировки углов установки колес. При обнаружении неравномерного износа шин обратитесь к своему дилеру для проверки углов установки колес.

При установке новых колес убедитесь, что они отбалансированы. Это позволит сделать вождение более комфортным и увеличить ресурс шины. Кроме того, необходимо проводить повторную балансировку шины всякий раз после ее снятия с колесного диска.

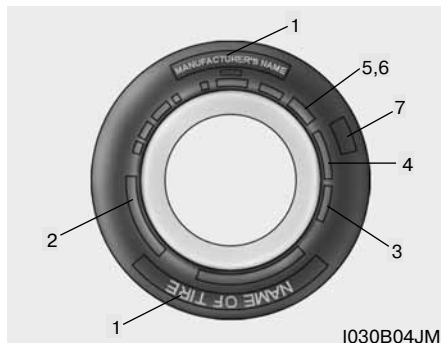

## Маркировка на боковой поверхности шины

Маркировка содержит данные об основных характеристиках шины, а также идентификационный номер шины (TIN), необходимый для подтверждения наличия сертификата соответствия стандартам безопасности. Номер TIN может использоваться для идентификации шины при ее отзыве производителем.

### 1. Производитель или торговая марка

Указан производитель или торговая марка.

## 2. Обозначение размера шины

На боковой поверхности шины нанесено условное обозначение ее размера. Эти данные потребуются вам при выборе шин для замены. Ниже приводится значение букв и цифр в условном обозначении размера шины.

Пример обозначения размера шины: (Эти цифры приведены только в качестве примера; обозначение размера шин может отличаться в зависимости от модели автомобиля).

**175/50R15 75H**

175 - Ширина шины в миллиметрах.

50 - Отношение высоты профиля шины к ее ширине. Отношение высоты поперечного сечения шины к ее ширине, выраженное в процентах.

R - Кодовое обозначение типа шины (радиальная).

15 - Диаметр обода в дюймах.

75 - Индекс нагрузки (цифровой код, соответствующий максимальной нагрузке, которую может выдержать шина).

H - Символ скоростной категории шины. Дополнительную ин-

формацию см. в таблице скоростных категорий, приведенной в данном разделе.

## Обозначение размера колеса

На колесные диски также наносится маркировка, содержащая данные, необходимые в случае его замены. Ниже приводится значение букв и цифр в условном обозначении размера колеса.

Пример обозначения размера колеса:

**5.5JX15**

5.5 - Ширина обода в дюймах.

J - Обозначение профиля обода колеса.

15 - Диаметр обода в дюймах.

### Скоростные категории шин

В приведенной ниже таблице содержатся различные скоростные категории, используемые в настоящее время для шин легковых автомобилей. Код скоростной категории является частью обозначения размера, наносимого на боковую поверхность шины. Этот символ соответствует максимальной безопасной скорости, при которой может эксплуатироваться шина.

Символ скоростной категории шины	Максимальная скорость
S	180 км/ч (112 миль/ч)
T	190 км/ч (118 миль/ч)
H	210 км/ч (130 миль/ч)
V	240 км/ч (149 миль/ч)
Z	Свыше 240 км/ч (149 миль/ч)

### 3. Ресурс шины (TIN : Идентификационный номер шины)

Все шины, от даты изготовления которых прошло более 6 лет (включая запасное колесо), необходимо заменить на новые. Дата изготовления шины указывается на ее боковой поверхности (реже с внутренней стороны) в составе кода DOT. Код DOT наносится на поверхность шины и состоит из цифр и букв английского алфавита. Дата изготовления определяется последними четырьмя цифрами (символами) кода DOT.

#### DOT: XXXX XXXX OOOO

Первая часть кода DOT содержит кодовой номер завода-изготовителя, размер шины и тип рисунка протектора, а последние четыре цифры обозначают неделю и год изготовления.

Пример:

DOT XXXX XXXX 1611 указывает на то, что шина была изготовлена на 16-й неделе 2011 г.

### ОСТОРОЖНО

#### - Срок службы шин

Со временем шины изнашиваются, даже если они не эксплуатируются.

Рекомендуется заменять шины после шести (6) лет эксплуатации в обычных условиях независимо от степени износа. Жаркий климат или частые большие нагрузки могут ускорить процесс изнашивания шин. Несоблюдение данного предупреждения приводит к быстрому износу шин, что может стать причиной потери управления и дорожно-транспортного происшествия с серьезными травмами или смертью.

#### **4. Материал и расположение корда в шине**

Внутри шины находится большое количество слоев прорезиненной ткани. Производители шин должны указывать материалы, использованные при изготовлении шин. В этот список обычно входят сталь, нейлон, полиэфирное волокно и др. Буква "R" означает радиальное расположение слоев корда; буква "D" - диагональное или наклонное расположение слоев; буква "B" соответствует диагонально-поясной схеме расположения слоев.

#### **5. Максимально допустимое давление воздуха в шине**

Эта величина соответствует наибольшему давлению, которое может выдержать шина. Не превышайте максимально допустимое давление в шине. Рекомендуемые значения давления указаны в табличке с данными допустимой нагрузки на автомобиль.

#### **6. Максимально допустимая нагрузка**

Эта величина указывает на максимальную нагрузку в килограммах и фунтах, которую может выдержать шина. При замене шин всегда используйте шины, которые имеют ту же величину допустимой нагрузки, что и шины, устанавливаемые на автомобиль заводом-изготовителем.

#### **7. Классификация качества шины**

Обозначение качества можно найти на боковой стороне шины между маркировками ширины протектора и максимальной ширины профиля шины.

Пример:

ИЗНОСОСТОЙКОСТЬ ПРОТЕКТОРА  
400

СЦЕПЛЕНИЕ А  
ТЕМПЕРАТУРА А

#### **Износостойкость протектора**

Категория износостойкости шины является относительной оценкой, основанной на скорости износа шины при контролируемых условиях в ходе цикла лабораторных испытаний. Например, шина, имеющая категорию 150, будет изнашиваться в полтора раза дольше (1,5) в ходе лабораторных испытаний, чем шина категории 100.

Относительные характеристики шин зависят от реальных условий эксплуатации. Тем не менее характеристики могут значительно отличаться от нормальных из-за различий в стиле вождения, проводимом обслуживании, характеристиках дорожного покрытия и климатических условий.

Обозначение категории наносится на боковые стороны шин легковых автомобилей. Шины, поставляемые в качестве стандартного или дополнительного оснащения Вашего автомобиля, могут отличаться по категории качества.



**Сцепление с дорогой - АА, А, В & С**

Существуют следующие категории качества по сцеплению с дорогой: АА, А, В и С (в порядке ухудшения характеристик). Эти категории представляют собой способность автомобиля тормозить на влажном асфальтовом или бетонном покрытии в процессе испытаний в контролируемых лабораторных условиях. Шина категории С может иметь плохие показатели сцепления с дорогой.

** ОСТОРОЖНО**

**Степень сцепления с дорожным покрытием, присвоенная данной шине, получена в ходе испытаний на прямолинейное торможение, и не распространяется на случаи ускорения, движения в поворотах и аквапланирования. Кроме того, она не отражает максимальных тяговосцепных характеристик шины.**

**Температура - А, В & С**

Существуют следующие категории качества по температуре: А (наивысшая), В и С. Эти категории указывают на стойкость шины к выделению тепла и ее способность рассеивать тепло при испытании в контролируемых лабораторных условиях соответствующего тестового колеса.

Под действием постоянной высокой температуры может происходить ухудшение свойств материала шины и сокращение ее ресурса. Кроме того, повышенная температура может привести к быстрому выходу шины из строя. Категории А и В представляют собой более высокие уровни показателей, полученные в лабораторных условиях с использованием испытательного колеса, чем минимально требуемые законодательством.

** ОСТОРОЖНО****- Температура шины**

**Категория качества по температуре устанавливается для шины с нормальным давлением воздуха и при отсутствии перегрузки. Слишком высокая скорость, пониженное давление или повышенная нагрузка, действующие по отдельности или в сочетании друг с другом, могут приводить к увеличению температуры и возможному повреждению шины. Это может привести к потере управления автомобилем и стать причиной серьезной травмы или смерти.**

## ПЛАВКИЕ ПРЕДОХРАНИТЕЛИ

Пластинчатый предохранитель



Предохранитель патронного типа



Мультипредохранитель



0TA070039/ORBC070053

Для защиты электрической системы автомобиля от повреждения в результате электрической перегрузки используются плавкие предохранители.

В данном автомобиле имеется 2 (или 3) блока предохранителей, один из

которых расположен за панелью приборов со стороны водителя, а другой - в моторном отсеке.

Если в Вашем автомобиле не работают какие-либо осветительные приборы, вспомогательное оборудование или элементы управления, проверьте плавкий предохранитель соответствующей цепи. Если предохранитель перегорел, проводник внутри него будет расплавленным.

Если электрическая система не работает, в первую очередь проверьте блок предохранителей, установленный со стороны водителя. Перегоревший предохранитель следует заменять на предохранитель с таким же номиналом.

Если после замены предохранитель снова перегорел, это указывает на неисправность элементов электрической системы. Прекратите использовать неисправную систему автомобиля и немедленно обратитесь за консультацией к авторизованному дилеру компании KIA.

Используется три вида предохранителей: пластинчатые предохранители для слабых токов, предохранители патронного типа, а также плавкие перемычки (мультипредохранители) для сильных токов.

### ОСТОРОЖНО

#### - Замена предохранителя

- Для замены плавкого предохранителя всегда используйте предохранитель с таким же номиналом.
- Установка предохранителя с большим номинальным током может привести к его повреждению и возникновению пожара.
- Никогда не устанавливайте провод вместо соответствующего предохранителя, даже в качестве временной меры. Это может привести к сильному повреждению проводки и возможному возгоранию.

### ВНИМАНИЕ

**Запрещается использовать отвертку или любой другой металлический предмет для извлечения предохранителей, поскольку это может вызвать короткое замыкание и повредить электрическую систему.**



OQBC071018

### Замена предохранителя в блоке предохранителей панели приборов

1. Переведите ключ зажигания в положение OFF и выключите все электрооборудование.
2. Откройте крышку блока предохранителей.
3. Извлеките предположительно неисправный предохранитель. Для снятия предохранителя воспользуйтесь специально предназначенным съемником, находящимся в блоке предохранителей моторного отсека.
4. Проверьте снятый предохранитель. Если он перегорел, замените его на новый.

5. Вставьте новый предохранитель того же номинала и убедитесь, что он надежно закреплен в зажимах. Если зажимы ослаблены, обратитесь за консультацией к авторизованному дилеру компании KIA.

*При отсутствии запасного предохранителя используйте предохранитель с таким же номиналом, установленный в цепи устройств, которые не являются обязательными для работы автомобиля (например, предохранитель прикуривателя).*

Если не работают фары или другие электрические приборы, а плавкие предохранители исправны, проверьте блок предохранителей в моторном отсеке. Если плавкий предохранитель перегорел, его следует заменить.



OQBC071020

### Предохранитель с памятью

Ваш автомобиль оснащен предохранителем с памятью, позволяющим предотвратить разряд аккумуляторной батареи в случае, если автомобиль не эксплуатируется в течение длительного времени. Перед парковкой автомобиля на длительное время выполните следующие действия.

1. Остановите двигатель.
2. Выключите фары и задние фонари.
3. Откройте крышку панели со стороны водителя и извлеките предохранитель с памятью.

### \* К СВЕДЕНИЮ

- Если предохранитель с памятью извлечен из блока предохранителей, не будут работать звуковая сигнализация, аудиосистема, часы, лампы освещения салоны и т.д. После установки предохранителя на место потребуются повторная настройка некоторых приборов. См. пункт «Аккумуляторная батарея» данного раздела.
- Если даже предохранитель с памятью извлечен, аккумуляторная батарея продолжает разряжаться при включении фар или других электрических приборов.

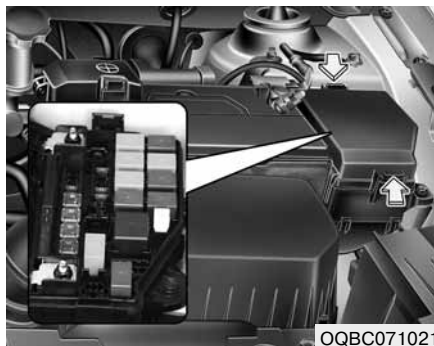

### Замена предохранителей в блоке предохранителей моторного отсека

1. Переведите ключ зажигания в положение OFF и выключите все электрооборудование.
2. Снимите крышку блока предохранителей, нажав на фиксатор и вытянув крышку.

3. Проверьте снятый предохранитель. Если он перегорел, замените его на новый. Для снятия и установки плавкого предохранителя из блока в моторном отсеке используйте предназначенный для этого съемник.
4. Вставьте новый предохранитель того же номинала и убедитесь, что он надежно закреплен в зажимах. Если зажимы ослаблены, обратитесь за консультацией к авторизованному дилеру компании KIA.

### ВНИМАНИЕ

*После проверки блока плавких предохранителей в моторном отсеке надежно закрепите его крышку. В противном случае может произойти повреждение электрической системы из-за попадания внутрь него воды.*

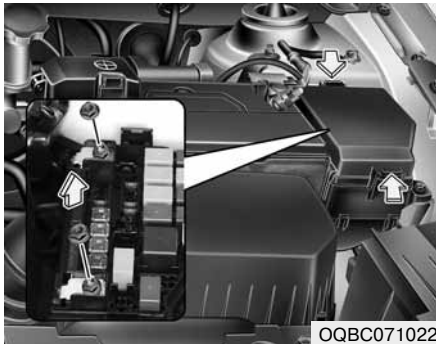

### \* К СВЕДЕНИЮ

Если мультипредохранитель перегорел, обратитесь за консультацией к авторизованному дилеру компании KIA.

#### **Мультипредохранитель**

Если мультипредохранитель перегорел, его необходимо заменить следующим образом:

1. Отсоедините отрицательную клемму аккумуляторной батареи.
2. Отверните гайки, указанные на рисунке выше.
3. Замените предохранитель на новый с таким же номиналом.
4. Установите предохранитель в порядке, обратном снятию.

### Описание блока предохранителей и реле

Под крышкой блока плавких предохранителей и реле находится табличка с наименованиями предохранителей и реле со значениями их номинальных токов.

Блок предохранителей  
панели приборов



Блок предохранителей  
моторного отсека



OQBC071023/OQBC071024

### \* К СВЕДЕНИЮ

Отдельные пункты описания панели предохранителей могут быть неприменимы к Вашему автомобилю. Описание является полным на момент издания. При проверке блока предохранителей в автомобиле используйте табличку, расположенную на его крышке.

Блок предохранителей панели приборов (со стороны водителя)

Номинал. ток предохранителя	Символ	Наименование предохранителя	Защищаемый элемент
15A		FRT DEICER	Реле обогревателя переднего стеклоочистителя
15A		P/OUTLET	Розетка питания
15A		C/LIGHT	Прикуриватель
10A		ACC	Аудиосистема, блок BCM, блок управления системой электрон. ключа
10A		A/BAG IND	Комбинация приборов (индикатор подушки безопасности)
10A		A/BAG	Блок управления системой безопасности SRS
10A		T/SIG	Включатель аварийной сигнализации
15A		R/WPR	Многофункционал. переключатель, двигатель заднего стеклоочистителя
10A		R/FOG	Реле задней противотуманной фары
10A		F/FOG	Реле передней противотуманной фары
10A		ROOM2	Переключатель 4, реле автоматического отключения
15A		STOP LP	Выключатель стоп-сигналов, реле стоп-сигналов, блок управления системой электронного ключа, диагностический разъем
10A		CLUSTER	Комбинация приборов, блок BCM, зуммер системы помощи при парковке задним ходом
10A		IGN1	Выключатель стоп-сигналов, обогреватель сиденья водителя/пассажира, боковой датчик системы помощи при парковке задним ходом лев./прав., реостат, средний датчик системы помощи при парковке задним ходом лев./прав., выключатель обогрева сидений, универсальный диагностический разъем
10A		ABS	Блок управления системой ABS, блок управления системой ESP, выключатель системы ESP, блок предохранителей и реле E/R (RLY.13)
10A		B/UP LP1	Выключатель фонаря заднего хода
10A		PCU 3	Блок ECM, блок управления системой электронного ключа
10A		H/LP LH	Фара левая
10A		DRL	Блок управления системой DRL
15A		HAZARD	Реле аварийной сигнализации, включатель аварийной сигнализации
25A		SMK_1	Блок управления системой электронного ключа
10A		SMK_2	Блок управления системой электронного ключа, переключатель кнопки пуска/остановки

Номинал. ток предохранителя	Символ	Наименование предохранителя	Защищаемый элемент
15A		PCU 4	АКП: Генератор импульсов 'A1/B', переключатель режимов трансмиссии МКП : Датчик скорости автомобиля
15A		IGN COIL	Катушка зажигания #1 ,#2, #3, #4, конденсатор
10A		IGN2	Блок управления системой DRL, переключатель устройства коррекции света фар, блок управления кондиционером, блок предохранителей и реле E/R (RLY.10), фара лев./прав., реле стеклоподъемника с электроприводом (без блока BCM), блок BCM, блок управления системой электронного ключа (с блоком BCM)
25A		F/WPR	Многофункционал. переключатель, двигатель переднего стеклоочистителя
20A		DOOR LOCK	С блоком BCM : Реле блокировки/разблокировки двери, реле разблокировки двери багажника без блока BCM : Привод замка двери водителя
25A		SAFETY P/PWDW	Модуль управления предохранителем, устройством электр. стеклоподъемника на двери водителя
15A		S/HTD	Обогреватель сиденья водителя/пассажира
10A		ROOM1	Лампа освещения багажника, фотодатчик, блок управления кондиционером, комбинация приборов, передняя лампа освещения салона (без блока BCM), передняя индивидуальная лампа (без блока BCM), блок BCM
20A		AUDIO	Аудиосистема
10A		TAIL LH	Фара левая, задний комбинированный фонарь (Вкл./Выкл.) лев., лампа освещения номерного знака лев./прав., блок управления системой DRL
10A		TAIL RH	Фара правая, задний комбинированный фонарь (Вкл./Выкл.) прав., подсветки
10A		START	Переключатель замка зажигания (МКП), переключатель режимов трансмиссии (АКП)
10A		H/LP RH	Комбинация приборов, фара правая
25A		P/PWDW LH	Главный переключатель стеклоподъемников, модуль обеспечения безопасности стеклоподъемника в двери водителя, переключатель заднего стеклоподъемника левого
25A		P/PWDW RH	Главный переключатель стеклоподъемников, модуль обеспечения безопасности стеклоподъемника в двери водителя, переключатель заднего стеклоподъемника правого
10A		RR HTD 2	Блок ECM, блок управления кондиционером
10A		A/CON 2	Блок управления кондиционером (Автоматический режим)

## Блок предохранителей моторного отсека

	Номинальный ток предохранителя	Символ	Наименование предохранителя	Защищаемый элемент
МУЛЬТИ-ПРЕДОХРАНИТЕЛЬ	40А	<sup>1</sup>	BLOWER 1	RLY.10 (реле вентилятора)
	40А	RR HTD1	RR HTD 1	Распределительная коробка приборной панели (Реле обогревателя заднего стекла)
	40А	<sup>2</sup>	ABS 2	Блок управления системой ABS, блок управления системой ESP
	40А	<sup>1</sup>	ABS 1	Блок управления системой ABS, блок управления системой ESP
	125А	ALT	ALT	Генератор, блок реле и предохранителей E/R (мультипредохранитель F1-F5, предохранитель F20)
	50А	<sup>B+1</sup>	BATT 1	Распределительная коробка приборной панели (предохранитель разъема питания : F35/F36, предохранитель : F12-F15, реле заднего фонаря)
ПРЕДОХРАНИТЕЛЬ	50А	IG2	IG2	С системой электронного ключа : RLY.6 (реле IG2), RLY.7 (реле запуска) без системы электронного ключа: RLY.7 (реле запуска), замок зажигания
	40А	IG1	IG1	С системой электронного ключа : RLY.2 (реле ACC), RLY.9 (реле IG1) без системы электронного ключа: замок зажигания
	30А	PCU1	PCU1	RLY.1 (реле блока управления двигателем), предохранитель F25
	30А		C/FAN	RLY.3 (реле вентилятора охлаждения (низкие обороты)), RLY.8 (реле вентилятора охлаждения (высокие обороты))
	50А	<sup>B+2</sup>	BATT2	Распределительная коробка приборной панели (реле электрического стеклоподъемника, предохранитель : F1, F23, F24, F26, F31 ~F33)
	10А		HORN	RLY.5 (реле звукового сигнала)
	15А	F/PUMP	F/PUMP	RLY.12 (реле топливного насоса)
	10А		MIRR HTD	RLY.11 (реле обогревателя зеркал)
	10А		A/CON	RLY.4 (реле кондиционера)
	15А	INJECTOR	INJECTOR	Блок ECM, блок TCM, форсунки #1~#4, клапан управления подачей масла, RLY.12 (реле топливного насоса)
	10А	SENSOR	SENSOR	Датчик положения распределительного вала, электромагнитный клапан системы улавливания паров топлива, кислородный датчик (вверх/вниз), блок ECM, модуль иммобилайзера, RLY.3 (реле вентилятора охлаждения (низкие обороты)), RLY.4 (реле кондиционера), RLY.8 (реле вентилятора охлаждения (высокие обороты))
	10А	PCU2	PCU2	Блок TCM
	10А	V/UP LP2	V/UP LP2	Блок TCM (АКП), переключатель режимов трансмиссии (АКП), комбинация приборов (МКП), блок BCM, задний комбинированный фонарь левый/правый



## ЛАМПЫ ОСВЕЩЕНИЯ

### **⚠ ОСТОРОЖНО**

- Обслуживание осветительных приборов  
Перед выполнением любых работ по обслуживанию осветительных приборов надежно задействуйте стояночный тормоз, переведите ключ зажигания в положение LOCK и выключите лампы во избежание непредвиденного перемещения автомобиля, ожога рук или получения удара электрическим током.

Используйте только лампы соответствующей мощности.

### **⚠ ВНИМАНИЕ**

При замене перегоревших ламп используйте новые лампы той же мощности. В противном случае может произойти перегорание плавкого предохранителя или повреждение электрической проводки.

### **⚠ ВНИМАНИЕ**

Если у Вас нет необходимых инструментов, ламп с требуемой номинальной мощностью и опыта выполнения подобных работ, обратитесь к авторизованному дилеру компании KIA. В большинстве случаев замена ламп в автомобиле затруднена другими деталями, которые необходимо демонтировать для получения доступа к лампе. В особенности это касается демонтажа фар для замены лампы. Снятие/установка фары может привести к повреждению автомобиля.

### **\* К СВЕДЕНИЮ**

После сильного дождя или мойки автомобиля рассеиватели фар и задних фонарей могут выглядеть запотевшими. Это обусловлено разницей температур воздуха внутри и снаружи фары. Это явление аналогично запотеванию окон автомобиля изнутри во время дождя и не является признаком неисправности автомобиля. В случае попадания воды в электрическую цепь подключения лампы, обратитесь к авторизованному дилеру компании KIA.



QQBC071025

### **Замена ламп в фарах, габаритных фонарях, указателях поворота и противотуманных фарах**

- (1) Передний указатель поворота
- (2) Фара (дальний/ближний свет)
- (3) Габаритный фонарь
- (4) Противотуманная фара\*

\* : при наличии

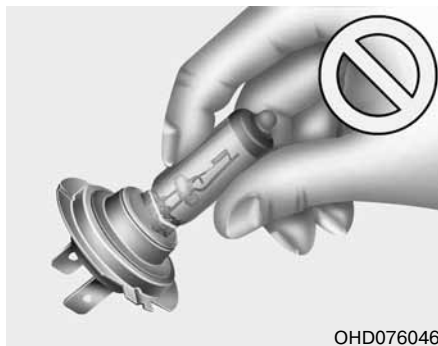

OHD076046

## **⚠ ОСТОРОЖНО**

### **- Галогенные лампы**

- В галогенных лампах содержится газ под давлением, который может вызвать разлетание осколков стекла при повреждении лампы.
- Всегда проявляйте особую осторожность при обращении с ними, не допускайте появления царапин и других механических повреждений. Не допускайте попадания жидкостей на включенные лампы. Не касайтесь стеклянных частей ламп голыми руками. (продолжение следует)

### **(продолжение)**

**Остатки масла могут привести к перегреву и взрыву колбы лампы. Включать лампу можно только после установки в фару.**

- При повреждении или разрушении лампы немедленно замените ее на новую и осторожно утилизируйте поврежденную лампу.
- При замене ламп надевайте защитные очки. Перед выполнением работ подождите, пока лампа остынет.

### **\*Смена стороны движения**

Распределение ближнего света фар является асимметричным. При поездках в страны с левосторонним движением асимметричный луч будет ослеплять водителя встречного автомобиля. Для предотвращения ослепления постановлением ЕЭК ООН требуется применение некоторых технических решений (например, установка автоматической системы смена света фар, использование липкой ленты, направление света фар вниз и пр.). Регулировка фар под требования стран с левосторонним движением достигается вращением маховичка корректора света фары при помощи отвертки (инструмент OVM) на 2-3 оборота против часовой стрелки.



OQBC071033

**Фара головного света/габаритный фонарь (лампы накаливания)\***

1. Откройте капот.
2. Снимите крышку лампы фары, повернув ее против часовой стрелки.
3. Отсоедините разъем от патрона лампы.
4. Извлеките лампу из корпуса фары.
5. Установите новую лампу фары.
6. Подсоедините разъем к патрону лампы.
7. Установите крышку лампы фары, вращая ее по часовой стрелке.

\* : при наличии

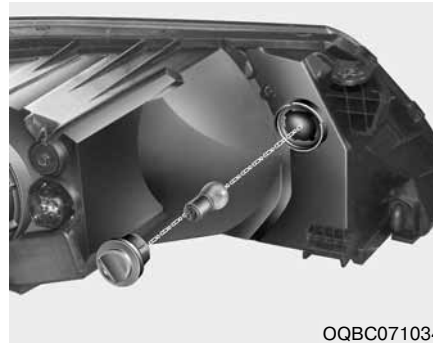

OQBC071034

**Указатель поворота**

1. Остановите двигатель и откройте капот.
2. Извлеките патрон из корпуса фары, повернув его против часовой стрелки и совместив выступы патрона с пазами в корпусе фары.
3. Извлеките лампу из патрона, нажав на нее и повернув против часовой стрелки так, чтобы выступы лампы совместились с пазами в патроне. Извлеките лампу из патрона.
4. Вставьте новую лампу в патрон и поверните ее до полной фиксации.
5. Вставьте патрон в корпус фары, совместив выступы патрона с пазами корпуса фары. Нажмите на патрон и поверните его по часовой стрелке.



OQBC071029

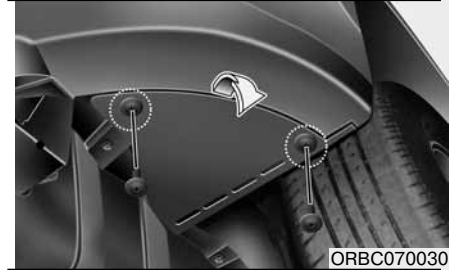

ORBC070030

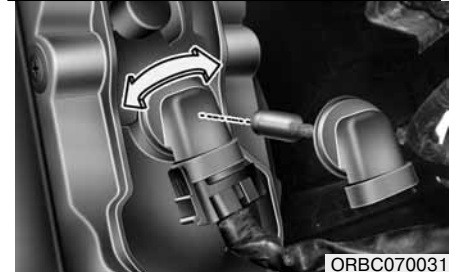

ORBC070031

### **Противотуманная фара**

1. Снимите нижнюю крышку переднего бампера.
2. Дотянитесь рукой до задней стенки переднего бампера.
3. Отсоедините разъем питания от патрона.
4. Извлеките патрон с лампой из корпуса фары, повернув его против часовой стрелки и совместив выступы патрона с пазами в корпусе фары.
5. Установите новую лампу с патроном в корпус фары, совместив выступы патрона с пазами в корпусе фары. Вставьте патрон в корпус и поверните его по часовой стрелке.
6. Подсоедините разъем питания к патрону.
7. Установите нижнюю крышку переднего бампера.

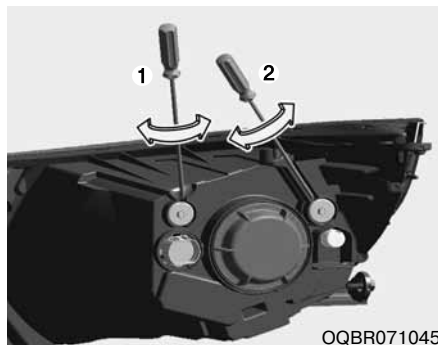

### **Регулировка угла наклона света фар головного света и противотуманных фар**

#### **Регулировка угла наклона света фары головного света**

1. Накачайте шины до номинального давления и освободите автомобиль от любой нагрузки (за исключением водителя, запасного колеса и инструментов).
2. Установите автомобиль на площадке с ровной поверхностью.
3. Начертите на экране две вертикальные линии (проходящие через центры ламп каждой фары) и одну горизонтальную линию (проходящую через центры ламп обеих фар).

4. Проверьте состояние фар и зарядку аккумуляторной батареи, после чего отрегулируйте фары таким образом, чтобы световой поток падал на горизонтальную и вертикальные линии.
5. Для регулировки ближнего света фар в горизонтальной плоскости (влево или вправо), поворачивайте отвертку (1) по часовой или против часовой стрелки. Для регулировки ближнего света фар в вертикальной плоскости (вверх или вниз) поворачивайте отвертку (2) по часовой или против часовой стрелки.

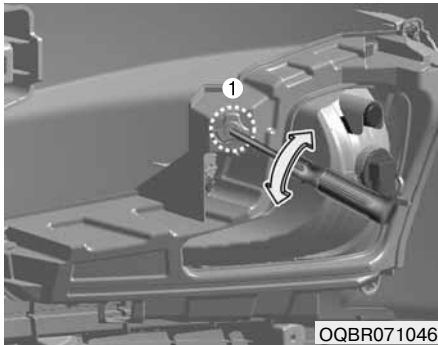

### ***Регулировка угла наклона света противотуманных фар***

Противотуманные фары можно отрегулировать таким же образом, что и фары головного света.

При рабочем состоянии фар и аккумуляторной батареи отрегулируйте направление света противотуманных фар. Для регулировки света противотуманных фар в вертикальной плоскости (вверх или вниз) поворачивайте отвертку (1) по часовой или против часовой стрелки.

## Схема для регулировки угла наклона света фар

<Уровень над землей>

<Расстояние между лампами>

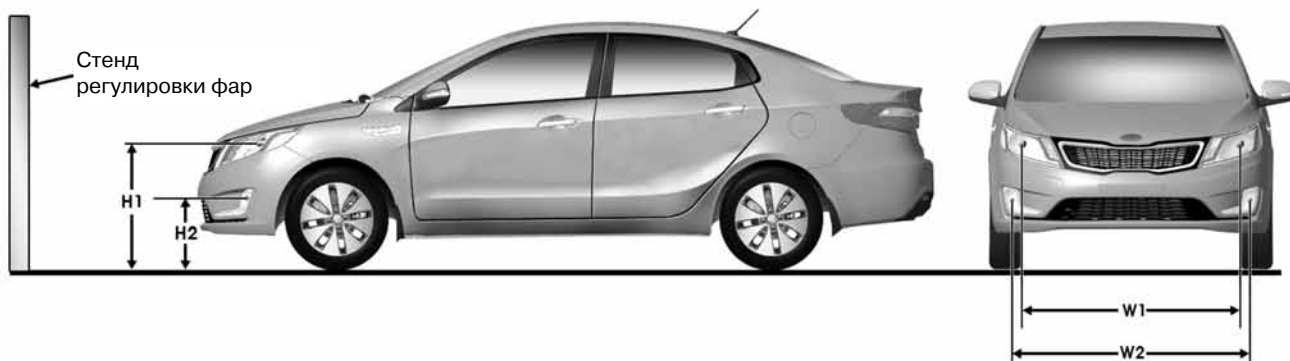

H1 : Расстояние от центра лампы фары головного света до земли (дальний/ближний свет)

H2 : Расстояние от центра лампы противотуманной фары до земли

W1 : Расстояние между центрами ламп фар головного света (фара)

W2 : Расстояние между центрами ламп противотуманных фар

Единица измерения: мм (дюйм)

Состояние автомобиля	H1	H2	W1	W2
Без водителя	719 (28.3)	391 (15.4)	1,294 (50.9)	1,420 (55.9)
С водителем	712 (28.0)	384 (15.1)		

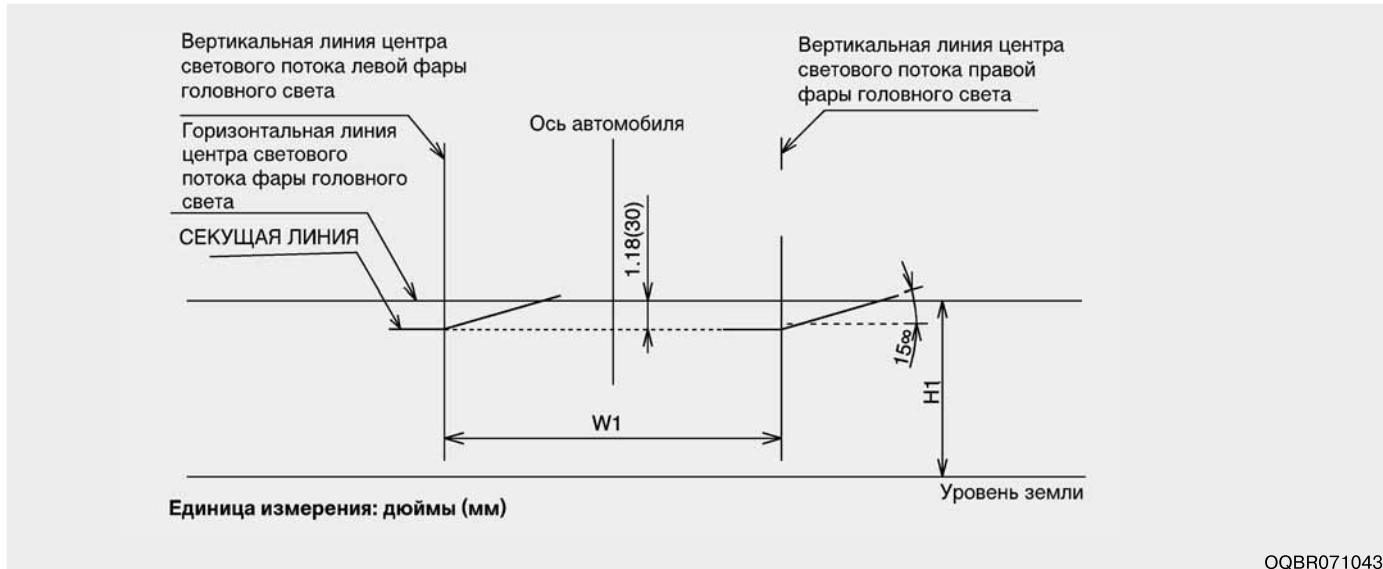

QQBR071043

**Ближний свет фар**

Включите ближний свет фар (водитель должен находиться в салоне автомобиля).

Граница светотени должна находиться в допустимом диапазоне (заштрихованная область).

При наличии ручного устройства коррекции света фар установите его переключатель в положение "0".

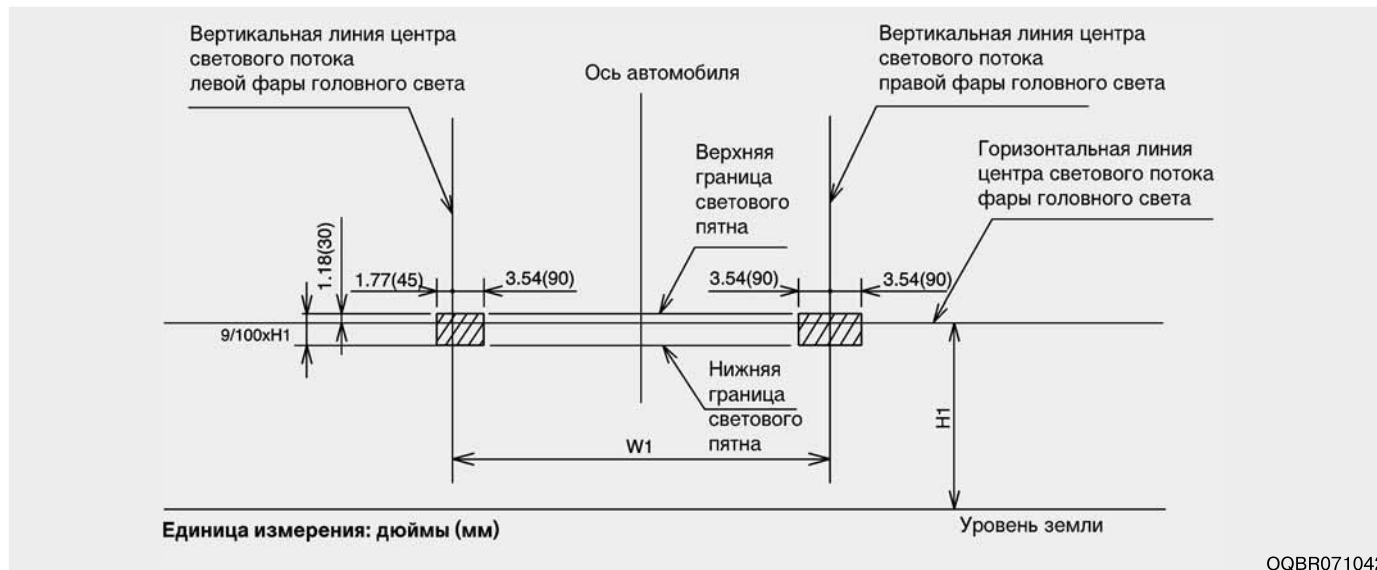

## **Дальний свет фар**

Включите дальний свет фар (водитель должен находиться в салоне автомобиля).

Центральные точки световых пятен должны находиться в допустимом диапазоне, показанном на рисунке.



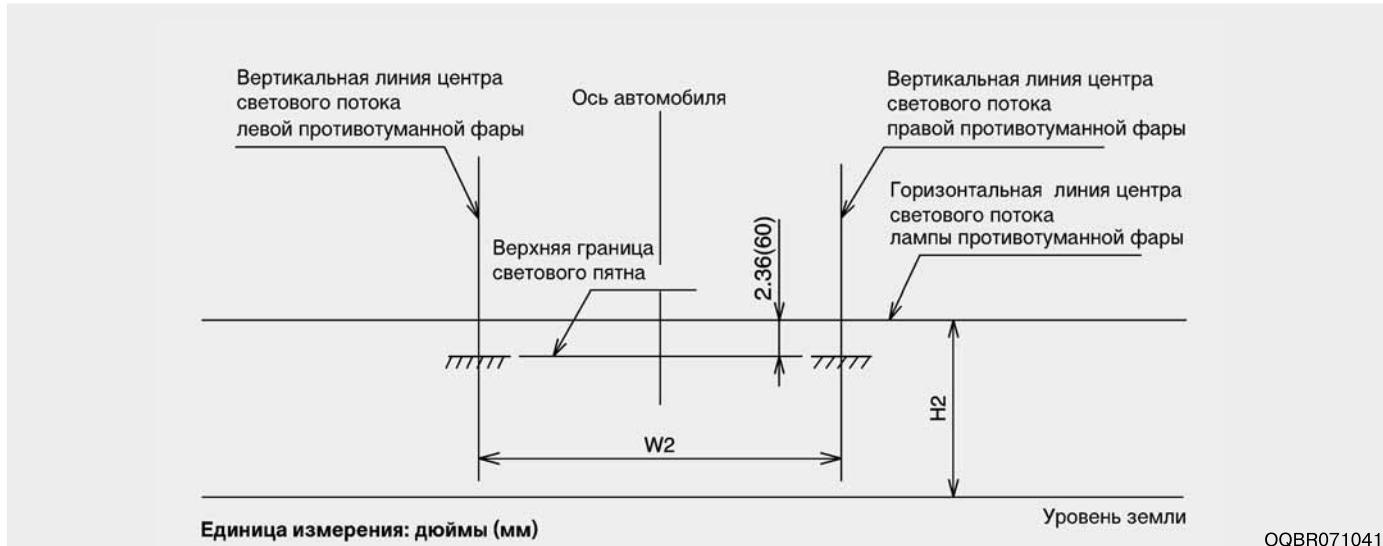

### **Противотуманная фара**

Включите противотуманные фары (водитель должен находиться в салоне автомобиля).

Граница светотени должна находиться в допустимом диапазоне (заштрихованная область)

### **Регулировка угла наклона света противотуманных фар**

Противотуманные фары можно отрегулировать таким же образом, что и фары головного света.

При рабочем состоянии фар и аккумуляторной батареи отрегулируйте направление света противотуманных фар. Для регулировки света противотуманных фар в вертикальной плоскости (вверх или вниз) поворачивайте отвертку (1) по часовой или против часовой стрелки.



### **Замена лампы повторителя указателя поворота**

#### **Тип А**

Если лампа не работает, обратитесь за помощью к авторизованному дилеру компании KIA.

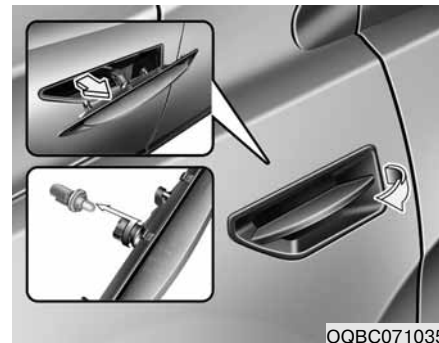

#### **Тип В**

1. Извлеките корпус повторителя указателя поворота из переднего крыла, поддев рассеиватель и вытянув повторитель.
2. Отсоедините электрический разъем лампы.
3. Отделите патрон от рассеивателя, повернув патрон против часовой стрелки и совместив его выступы с пазами рассеивателя.

4. Извлеките лампу, вытянув ее наружу.
5. Вставьте новую лампу в патрон.
6. Вновь соберите патрон и корпус рассеивателя.
7. Подсоедините электрический разъем лампы.
8. Установите повторитель указателя поворота обратно в кузов автомобиля.



### **Замена лампы заднего комбинированного фонаря**

- (1) Стоп-сигнал и габаритный огни
- (2) Задний фонарь
- (3) Указатель поворота
- (4) Фонарь заднего хода
- (5) Задний противотуманный фонарь



1. Откройте крышку багажника.
2. Снимите технологический лючок, вытянув его на себя.



3. Извлеките патрон из корпуса фонаря, поворачивая его против часовой стрелки до совмещения выступов патрона с пазами в корпусе фонаря.
4. Извлеките лампу из патрона, нажав на нее и повернув против часовой стрелки до совмещения выступов лампы с пазами в патроне. Вытяните лампу из патрона.
5. Вставьте новую лампу в патрон и поверните ее до полной фиксации.
6. Вставьте патрон в корпус фонаря, совместив его выступы с пазами корпуса. Нажмите на патрон и поверните его по часовой стрелке.
7. Установите на место технологический лючок, вставив его в проем кузова.

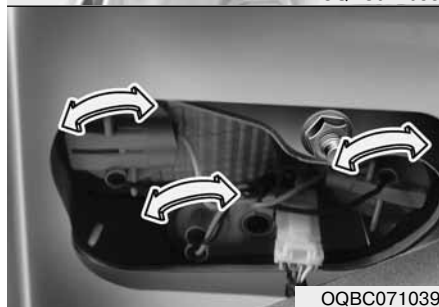
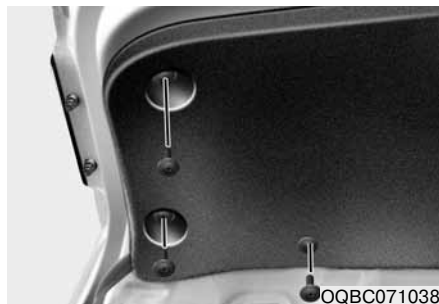

**Фонарь заднего хода/задний противотуманный фонарь/стояночный фонарь (при наличии)**

1. Откройте багажник.
2. Ослабьте крепежные винты облицовки крышки багажника и снимите облицовку.
3. Извлеките патрон из корпуса

фонаря, повернув его против часовой стрелки и совместив выступы патрона с пазами в корпусе заднего фонаря.

4. Снимите лампу, вытянув ее из патрона.
5. Вставьте новую лампу в патрон и поверните ее до полной фиксации.
6. Вставьте патрон в корпус фонаря, совместив его выступы с пазами в корпусе. Нажмите на патрон и поверните его по часовой стрелке.
7. Установите на место облицовку крышки багажника и закрепите ее винтами.

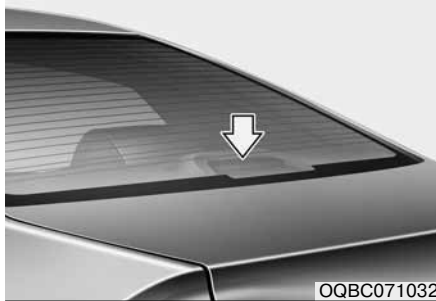

### Замена лампы верхнего стоп-сигнала

Если лампа не работает, обратитесь за помощью к авторизованному дилеру компании KIA.

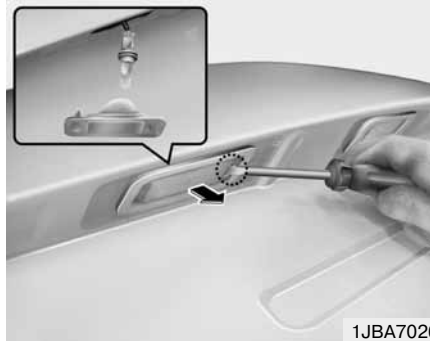

### Замена лампы подсветки номерного знака

1. Снимите рассеиватель, нажав на фиксаторы.
2. Снимите патрон с рассеивателя.
3. Снимите лампу, вытянув ее из патрона.
4. Установите новую лампу в патрон и установите патрон в рассеиватель.
5. Установите рассеиватель и проверьте надежность его крепления.



### Замена лампы освещения салона

1. С помощью шлицевой отвертки аккуратно подденьте и извлеките рассеиватель из корпуса плафона освещения салона.
2. Снимите лампу, вытянув ее из патрона.

### **⚠ ОСТОРОЖНО**

Перед заменой ламп освещения салона убедитесь в том, что кнопка выключателя находится в положении "OFF", во избежание ожога рук или получения удара электрическим током.

- Установите новую лампу в патрон.
- Совместите выступы рассеивателя с пазами в корпусе плафона освещения салона и зафиксируйте рассеиватель.

### ВНИМАНИЕ

**Соблюдайте осторожность, чтобы не загрязнить и не повредить рассеиватели, выступы рассеивателей и пластмассовые корпуса.**

## УХОД ЗА ВНЕШНИМ ВИДОМ АВТОМОБИЛЯ

### Уход за кузовом автомобиля

#### *Общие меры предосторожности при осуществлении ухода за внешним видом автомобиля*

При использовании химических моющих средств или полиролей очень важно следовать указаниям, приведенным в инструкциях по применению данных средств. Внимательно читайте все предостерегающие указания на этикетке используемого средства.

### *Уход за лакокрасочным покрытием автомобиля*

#### **Мойка автомобиля**

Для защиты лакокрасочного покрытия от коррозии и повреждений тщательно мойте автомобиль не реже одного раза в месяц слегка теплой или холодной водой.

При использовании автомобиля для поездок по бездорожью необходимо мыть автомобиль после каждой поездки. Уделяйте особое внимание удалению любых скоплений соли, пыли, грязи и других инородных частиц. Убедитесь, что дренажные отверстия в нижней части дверей и порогах автомобиля не забиты.

Насекомые, смола и сок деревьев, птичий помет, промышленные выбросы и прочие подобные загрязнения могут повредить лакокрасочное покрытие Вашего автомобиля при несвоевременном их удалении.

Даже при своевременной мойке чистой водой не всегда удается полностью удалить все эти загрязнения. Для мойки можно использовать нещелочное мыло, безопасное для окрашенных поверхностей.

После мойки тщательно смойте с кузова автомобиля остатки моющего средства чистой теплой или холодной водой. Не допускайте высыхания мыльного раствора на лакокрасочном покрытии автомобиля.

### **⚠ ВНИМАНИЕ**

- *Не используйте сильнодействующее мыло, химические моющие средства или горячую воду. Также не следует мыть автомобиль под прямыми солнечными лучами или когда кузов автомобиля сильно нагрет.*
- *Соблюдайте осторожность при мойке боковых стекол автомобиля. Особенно при использовании моек высокого давления, поскольку вода может попасть через окно и намочить салон.*
- *Во избежание повреждения пластмассовых деталей и фонарей не мойте их химическими растворителями и сильнодействующими чистящими средствами.*

### **⚠ ОСТОРОЖНО**

#### **- Намокшие тормоза**

После мойки автомобиля проверьте работу тормозов, двигаясь на малой скорости, чтобы убедиться в том, что на элементы тормозной системы не попала вода. Если эффективность работы тормозной системы снизилась, просушите тормоза, продолжая движение на малой скорости и слегка нажимая на педаль тормоза.

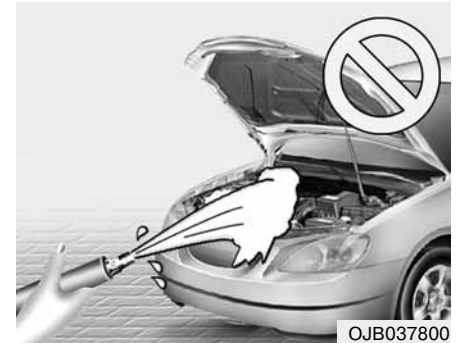

### **⚠ ВНИМАНИЕ**

- *Мойка моторного отсека водой, в том числе аппаратами высокого давления, может привести к неисправности электрических цепей, двигателя и соответствующих компонентов, расположенных в моторном отсеке.*
- *Не допускайте попадания воды или других жидкостей на электрические и электронные компоненты и в воздухопроводы системы вентиляции, так как это может их повредить.*

### Полировка воском

Наносить воск следует после того, как вода прекратит собираться в капли на поверхности автомобиля.

Перед нанесением воска автомобиль необходимо вымыть и высушить. Используйте высококачественный жидкий воск или восковую пасту, следуя инструкциям его изготовителя. Покрывайте воском всю металлическую облицовку кузова для ее защиты и поддержания блеска.

При удалении масла, смолы и аналогичных веществ при помощи средства для удаления пятен с окрашенной поверхности кузова обычно снимается и нанесенный воск. Обязательно снова нанесите воск на эти участки, даже если в данный момент не требуется обработка воском остальной поверхности автомобиля.



### ВНИМАНИЕ

- **Удаление пыли или грязи с поверхности кузова сухой тканью приводит к появлению царапин на лакокрасочном покрытии.**
- **Не используйте стальные щетки, абразивные чистящие средства или сильные растворители, содержащие щелочные или каустические компоненты, для очистки хромированных или анодированных алюминиевых деталей. Это может привести к повреждению защитного слоя, обесцвечиванию или нарушению лакокрасочного покрытия.**

### Восстановление поврежденного лакокрасочного покрытия

Глубокие царапины или повреждения от попадания камней на окрашенной поверхности необходимо незамедлительно устранить. Обнаженный металл быстро подвергается коррозии, что может впоследствии привести к дорогостоящему ремонту.

### \* К СВЕДЕНИЮ

При повреждении Вашего автомобиля и необходимости ремонта или замены каких-либо металлических кузовных деталей убедитесь, что в автомастерской проводят антикоррозионную обработку заменяемых или ремонтируемых деталей.



### **Уход за полированными металлическими элементами**

- Для удаления битума и следов от насекомых используйте специально предназначенные для этого средства. Не используйте скребок или другой острый предмет.
- Для защиты полированных поверхностей металлических деталей от коррозии нанесите защитное восковое покрытие или защитный состав для хромированных деталей и натрите для большего блеска.
- В зимний период или в прибрежных районах покрывайте полированные металлические детали более толстым слоем воска или защитного средства. При необходимости покройте эти детали техническим вазелином, не вызывающим коррозии, или другим защитным составом.

### **Уход за нижней частью кузова**

Коррозионно-активные вещества, применяемые для удаления льда и снега, могут скапливаться на днище автомобиля. При несвоевременном удалении этих веществ может ускориться коррозия элементов, расположенных под днищем автомобиля (например, топливных трубопроводов, рамы, собственно днища и элементов выпускной системы), даже если они были обработаны средством для защиты от коррозии.

Тщательно промывайте сильной струей слегка теплой или холодной воды днище кузова автомобиля и ниши колес не реже одного раза в месяц, а также после поездки по бездорожью и по окончании зимнего сезона. Уделяйте особое внимание этой части автомобиля, поскольку на ней сложно увидеть всю скопившуюся пыль и грязь. Простое смачивание вьезшейся грязи без ее удаления принесет больше вреда, чем пользы. Необходимо следить за тем, чтобы дренажные отверстия, имеющиеся в нижней части дверей, на порогах автомобиля и элементах рамы, не забивались грязью; оставшаяся в этих зонах вода может стать причиной коррозии.

### **ОСТОРОЖНО**

**После мойки автомобиля проверьте работу тормозов, двигаясь на малой скорости, чтобы убедиться в том, что на элементы тормозной системы не попала вода. Если эффективность работы тормозной системы снизилась, просушите тормоза, продолжая движение на малой скорости и слегка нажимая на педаль тормоза.**

### **Уход за алюминиевыми колесными дисками**

Алюминиевые диски покрыты прозрачным защитным покрытием.

- Не используйте абразивные моющие средства, полировальные составы, растворители или проволочные щетки для очистки алюминиевых колесных дисков. Они могут поцарапать или повредить защитное покрытие.
- Используйте только нещелочное мыло или нейтральное моющее средство и тщательно промывайте диски водой. Не забывайте очищать все диски после поездки по дорогам, обработанным соевыми реагентами. Это поможет предотвратить появление коррозии.
- Не следует мыть диски колес при помощи высокоскоростных щеток в автоматических мойках автомобилей.
- Не используйте моющие средства, содержащие кислоты. Это может нанести повреждения и стать причиной коррозии алюминиевых дисков, имеющих защитное покрытие.

### **Защита от коррозии**

#### **Защита автомобиля от коррозии**

Используя для защиты от коррозии самые современные технологии проектирования и производства, мы производим автомобили самого высокого качества. Однако это только часть работы. Для обеспечения долгосрочной защиты Вашего автомобиля от коррозии также требуется помощь и содействие со стороны владельца.

#### **Основные причины появления коррозии**

Основными причинами появления коррозии автомобиля являются:

- Дорожная соль, грязь и влага, которые накапливаются под днищем автомобиля.
- Сколы краски или защитных покрытий камнями, гравием, а также незначительные сколы и вмятины, оставляющие незащищенный металл открытым для воздействия коррозии.

#### **Зоны активной коррозии**

Если автомобиль эксплуатируется в тех местах, где он постоянно подвергается воздействию материалов, вызывающих коррозию, защита от нее является особенно важной. Одними из основных причин усиления коррозии являются дорожная соль, химические препараты для пылеподавления, морской воздух и промышленное загрязнение.

**Влага - источник коррозии**

Влага создает такие условия, в которых возникновение коррозии наиболее вероятно. Например, коррозионные процессы ускоряются при высокой влажности, особенно когда температура окружающего воздуха немного превышает нулевую отметку. При таких условиях влага испаряется слишком медленно, что обеспечивает постоянный контакт вызывающих коррозию веществ с поверхностью автомобиля.

Особенно активным источником коррозии является грязь, потому что она медленно высыхает и задерживает влагу на поверхности автомобиля. Даже если грязь выглядит сухой, она все еще может содержать влагу и способствовать коррозионным процессам.

Высокие температуры также могут ускорять процесс появления коррозии плохо вентилируемых частей автомобиля, на которых может оседать влага. Поэтому особенно важно содержать Ваш автомобиль в чистоте, регулярно удалять с него грязь и скопления других материалов. Это относится не только к видимым поверхностям, но и к днищу автомобиля.

**Предотвращение появления коррозии**

Вы можете помочь предотвратить появление коррозии следующим образом:

**Содержите свой автомобиль в чистоте**

Самый лучший способ предотвращения коррозии - это содержание Вашего автомобиля в чистоте и регулярное удаление коррозионных веществ. Очень важно уделять особое внимание днищу автомобиля.

- При эксплуатации автомобиля в регионах активной коррозии - (где дороги посыпают солью, рядом с морем, в регионах с сильным промышленным загрязнением, кислотными дождями и т.п.), - Вы должны принимать особые меры для предотвращения коррозии. В зимний период очищайте струей воды днище автомобиля не реже одного раза в месяц, а после окончания зимнего периода тщательно промойте его.
- При очистке днища автомобиля необходимо уделять особое внимание компонентам, расположенным в колесных нишах

и прочих местах, недоступных для визуального осмотра. Производите тщательную очистку, поскольку простое смачивание скопленной грязи, а не ее удаление, скорее ускорит коррозию, чем предотвратит ее. Для удаления отложений грязи и коррозионно-активных материалов наиболее эффективны вода под высоким давлением и пар.

- При очистке нижних панелей дверей, порогов автомобиля и элементов рамы следите за тем, чтобы дренажные отверстия были открыты, позволяя влаге испаряться, а не скапливаться внутри, ускоряя появление коррозии.

### **Обеспечьте отсутствие влаги в гараже**

Нельзя парковать автомобиль в сыром, плохо проветриваемом гараже. Это создает благоприятные условия для развития коррозии. Особенно это относится к тем случаям, когда Вы моете автомобиль внутри гаража или ставите в гараж влажный или покрытый снегом, льдом или грязью автомобиль. Даже в отапливаемом гараже могут создаваться условия для развития коррозии, если он плохо вентилируется, и влага не испаряется.

Содержите лакокрасочное покрытие и декоративные панели в хорошем состоянии.

Царапины или сколы на лакокрасочному покрытию необходимо как можно скорее покрыть быстросохнущей краской, чтобы уменьшить вероятность возможного появления коррозии. При обнаружении незащищенного металла рекомендуется обратиться в специализированную мастерскую для кузовного ремонта.

**Птичий помет:** Птичий помет является очень коррозионно-активным веществом и может повредить лакокрасочное покрытие в течение нескольких часов. Всегда удаляйте птичий помет как можно скорее.

### **Не забывайте о салоне**

Под напольными ковриками и покрытием пола может собираться влага, вызывая тем самым коррозию. Периодически проверяйте отсутствие влаги под ковриками. Будьте особенно осторожны, если Вы используете автомобиль для перевозки удобрений, чистящих

материалов или химических реагентов.

Такие материалы необходимо перевозить только в предназначенных для этого контейнерах, а любые капли и пятна от них необходимо промывать чистой водой и тщательно высушивать.

**Уход за салоном автомобиля****Общие меры предосторожности по уходу за салоном**

Не допускайте попадания щелочных растворов, таких как парфюмерные и косметические масла, на приборную панель, поскольку они могут повредить ее или вызвать обесцвечивание материала. Если такое масло все же попало на приборную панель, немедленно вытрите его. (См. приведенные ниже указания по очистке изделий из винила.)

**⚠ ВНИМАНИЕ**

**Не допускайте попадания воды или других жидкостей на электрические и электронные приборы внутри автомобиля, так как это может привести к их повреждению.**

**⚠ ВНИМАНИЕ**

**Для очистки кожаных элементов (рулевое колесо, обивка сидений и т. д.) используйте нейтральные чистящие средства или растворы с низким содержанием спирта. Использование растворов с высоким содержанием спирта или кислотных/щелочных чистящих средств может стать причиной потускнения или повреждения кожного покрытия.**

**Очистка облицовки и элементов внутренней отделки****Винил**

При помощи щетки или пылесоса удалите пыль и слабые загрязнения с поверхности виниловых элементов. Очистите их поверхности при помощи специального очистителя для виниловых элементов.

**Ткань**

При помощи щетки или пылесоса удалите пыль. Слабые загрязнения с поверхности тканевых элементов очистите при помощи раствора нещелочного мыла, предназначенного для тканевых обивок или ковриков. Свежие пятна удаляйте как можно быстрее, используя средство для удаления пятен с поверхности тканей. Если свежее пятно осталось незамеченным, ткань может окраситься и ее цвет будет испорчен. Кроме того, если не обеспечивается правильный уход за материалом, могут ухудшиться его огнестойкие характеристики.

**⚠ ВНИМАНИЕ**

**Пренебрежение рекомендациями по использованию чистящих средств и методов очистки может отрицательно сказаться на внешнем виде ткани и ее огнестойких свойствах.**

### **Очистка ленты ремня безопасности**

Очистите ремень при помощи раствора нещелочного мыла, рекомендуемого для матерчатых обивок или ковриков. Следуйте указаниям изготовителя мыла. Не следует отбеливать или перекрашивать ремни, поскольку это может их привести к уменьшению их прочности.

### **Чистка стекол с внутренней стороны**

Если внутренние поверхности стекол автомобиля “затуманились” (т.е. покрылись маслянистой, жирной или восковой пленкой), их следует очистить при помощи очистителя для стекол. Следуйте инструкциям, приведенным на флаконе средства для очистки стекол.



### **ВНИМАНИЕ**

**Запрещается скоблить или скрести внутреннюю поверхность заднего стекла. Это может привести к повреждению нагревательного элемента обогревателя заднего стекла.**

## СИСТЕМА КОНТРОЛЯ ТОКСИЧНОСТИ ВЫБРОСОВ (ПРИ НАЛИЧИИ)

На систему контроля токсичности выбросов Вашего автомобиля распространяется действие ограниченной гарантии. Информация о гарантийных обязательствах приведена в гарантийной книжке, поставляемой вместе с автомобилем.

Ваш автомобиль оснащен системой контроля токсичности отработавших газов, удовлетворяющей всем действующим требованиям по эмиссии вредных веществ.

Ниже перечислены три установленных на автомобиле системы снижения токсичности выбросов:

- (1) Система снижения токсичности картерных газов двигателя
- (2) Система снижения токсичности паров топлива
- (3) Система снижения токсичности отработавших газов

Для обеспечения правильной работы системы контроля токсичности выбросов рекомендуется проводить проверку и техническое обслуживание автомобиля у авторизованного дилера компании KIA в соответствии с графиком технического обслуживания, приведенным в настоящем руководстве.

**Меры предосторожности при проведении проверок и испытаний в процессе технического обслуживания (с электронной системой стабилизации (ESP))**

- **Во избежание пропусков воспламенения в процессе динамометрического испытания выключите электронную систему стабилизации (ESP), нажав кнопку отключения системы ESP.**
- **После завершения динамометрического теста включите систему ESP повторным нажатием кнопки.**

### 1. Система снижения токсичности картерных газов

В автомобиле предусмотрена система вентиляции картера двигателя, которая предотвращает загрязнение окружающей среды газами из картера двигателя. Эта система подает в картер свежий отфильтрованный воздух через гибкий шланг подачи воздуха. Внутри картера свежий воздух смешивается с картерными газами, после чего эта смесь попадает во впускную систему двигателя через клапан системы вентиляции картера двигателя.

### 2. Система снижения токсичности паров топлива

Система снижения токсичности паров топлива предназначена для предотвращения попадания паров топлива из топливного бака в атмосферу.

### **Накопитель (адсорбер)**

Пары, появляющиеся в результате испарения топлива в топливном баке, собираются и хранятся в специальном накопителе. Во время работы двигателя топливные пары, собранные в накопителе, подаются в ресивер впускной системы через электромагнитный клапан системы улавливания паров топлива.

### **Электромагнитный клапан продувки адсорбера (PCSV)**

Электромагнитный клапан системы улавливания паров топлива управляется блоком управления двигателем (ECM). При низкой температуре охлаждающей жидкости во время работы двигателя на холостом ходу электромагнитный клапан находится в закрытом положении, поэтому пары топлива не попадают в двигатель. После того, как двигатель прогреется во время обычного движения автомобиля, клапан открывается и пропускает пары топлива в двигатель.

### **3. Система снижения токсичности отработавших газов**

Система снижения токсичности отработавших газов - это высокоэффективная система, контролирующая состав отработавших газов, сохраняя при этом хорошие ходовые качества автомобиля.

#### **Внесение изменений в конструкцию автомобиля**

Запрещается вносить изменения в конструкцию данного автомобиля. Изменения конструкции автомобиля могут отрицательно сказаться на эксплуатационных качествах, безопасности или сроке службы автомобиля. В некоторых случаях они даже могут нарушать государственные правила по безопасности и ограничению выбросов.

Кроме того, повреждение или снижение характеристик, вызванные какими-либо изменениями конструкции, не подпадают под действие гарантийных обязательств.

- Использование несоответствующих электронных приборов может привести к нарушениям функционирования автомобиля, повреждению проводки, разряду

аккумуляторной батареи и возгоранию. Соблюдайте осторожность в целях сохранности безопасности и исключения возможных повреждений.

#### **Меры предосторожности в отношении отработавших газов (угарный газ)**

- Угарный газ может присутствовать среди прочих отработавших газов. Поэтому при появлении запаха выхлопных газов в салоне автомобиля следует незамедлительно проверить и отремонтировать автомобиль. Если Вы подозреваете, что выхлопные газы попадают в салон, дальнейшее движение в автомобиле допускается только после полного открывания всех окон. Необходимо незамедлительно проверить и отремонтировать автомобиль.



**⚠ ОСТОРОЖНО****- Выхлопные газы**

**Выхлопные газы двигателя содержат угарный газ (СО). Несмотря на отсутствие у него цвета и запаха, он является опасным и может привести к смерти при его вдыхании. Во избежание отравления угарным газом следуйте указаниям, приведенным ниже.**

- Не допускайте работы двигателя в закрытых помещениях (например, в гараже) дольше, чем это необходимо для въезда или выезда из помещения.
- Если автомобиль находится с работающим двигателем на открытом пространстве в течение достаточно продолжительного времени, настройте систему вентиляции (по мере необходимости) таким образом, чтобы происходила подача наружного воздуха в салон.
- Не следует находиться в припаркованном или остановленном автомобиле с работающим двигателем в течение продолжительного времени.
- Если двигатель глохнет или не запускается, чрезмерное количество попыток запустить двигатель может привести к выходу из строя системы контроля токсичности выбросов.

*Меры предосторожности при использовании каталитического нейтрализатора (при наличии)*

**⚠ ОСТОРОЖНО****- Возгорание**

- **Горячие детали выпускной системы могут вызвать возгорание легковоспламеняющихся объектов, находящихся под днищем автомобиля. Не допускайте остановки, работы на холостом ходу или проезда автомобиля около легковоспламеняющихся объектов, таких как трава, растения, бумага, листья и др.**
- **Система выпуска отработавших газов и каталитический нейтрализатор во время работы двигателя нагреваются до высокой температуры и остаются горячими сразу после остановки двигателя. Будьте осторожны и избегайте ожогов, которые могут возникнуть при соприкосновении с деталями.**  
(продолжение следует)

### (продолжение)

**Также не снимайте теплозащитные экраны выпускной системы, не закрывайте нижнюю часть автомобиля и не используйте защитные покрытия на днище автомобиля для защиты от коррозии. При определенных условиях это может привести к возгоранию.**

Ваш автомобиль оборудован каталитическим нейтрализатором для снижения токсичности отработавших газов.

В связи с этим необходимо принимать следующие меры предосторожности:

- Обязательно заправляйте автомобиль в соответствии с “Требованиями к топливу”, приведенными в разделе 1.
- Не допускается эксплуатация автомобиля в случае обнаружении признаков неисправности двигателя, таких как пропуски воспламенения или заметное ухудшение эксплуатационных характеристик автомобиля.
- Запрещается эксплуатировать двигатель с нарушением установленных режимов. Примерами таких нарушений могут служить движение накатом с выключенным зажиганием и спуск с крутого склона при включенной передаче и выключенном зажигании.
- Не оставляйте двигатель работать в течение продолжительного времени (более пяти минут) в режиме холостого хода.
- Запрещается вносить изменения в конструкцию или режим работы

любого элемента двигателя и системы снижения токсичности выбросов. Все проверки технического состояния и регулировки должны производиться авторизованным дилером компании KIA.

- Избегайте эксплуатации автомобиля с очень низким уровнем топлива в баке. При недостаточном уровне топлива в баке может происходить пропуск воспламенения в цилиндрах двигателя, приводящий к повреждению каталитического нейтрализатора.

Невыполнение этих указаний может привести к повреждению каталитического нейтрализатора и автомобиля в целом. Кроме того, такие действия могут стать причиной прекращения действия гарантийных обязательств.

**Двигатель / 8-2**  
**Габаритные размеры / 8-2**  
**Мощность ламп освещения / 8-2**  
**Шины и колеса / 8-3**  
**Масса/Объем / 8-3**  
**Рекомендуемые смазочные материалы и заправочные объемы / 8-4**  
**Идентификационный номер автомобиля (VIN) / 8-6**  
**Идентификационная табличка автомобиля / 8-6**  
**Табличка технических характеристик и значений давления в шинах / 8-7**  
**Серийный номер двигателя / 8-7**

## ДВИГАТЕЛЬ

Параметр	Бензиновый 1.4	Бензиновый 1.6
Рабочий объем [куб.см (куб.дюйм)]	1,396 (85.2)	1,591 (97.1)
Диаметр цилиндра x Ход поршня [мм (дюйм)]	77 x 74,99 (3,03 x 2,95)	77 x 85,44 (3,03 x 3,36)
Порядок работы цилиндров	1-3-4-2	1-3-4-2
Количество цилиндров	4, рядный	4, рядный

## ГАБАРИТНЫЕ РАЗМЕРЫ

Параметр	мм (дюйм)	
Общая длина	4,370 (172)	
Общая ширина	1,700 (67)	
Общая высота	1,470 (57.9)	
Колея передних колес	185/65 R15	1,495 (58.9)
	195/55 R16	1,487 (58.5)
Колея задних колес	185/65 R15	1,502 (59.1)
	195/55 R16	1,494 (58.8)
Колесная база	2,570 (101.2)	

## МОЩНОСТЬ ЛАМП ОСВЕЩЕНИЯ

Лампы	Мощность, Вт	Тип лампы
Фары (ближний/дальний свет)	55/60	H4 L/L
Передние указатели поворота*	21	PY21W L/L
Передние габаритные огни	5	W5W L/L
Повторители указателей поворота*	5	WY5W
Передние противотуманные фары	35	H8
Стоп-сигналы и задние фонари	21/5W	P21/5W L/L
Задние указатели поворота	21	PY21W L/L
Фонари заднего хода	16	W16W
Задние противотуманные фонари	21	P21W L/L
Верхний стоп-сигнал*	5	W5W L/L
Освещение номерного знака	5	W5W L/L
Лампа индивидуального освещения	8	FESTOON
Плафон освещения салона	8	FESTOON
Лампа освещения багажника*	5	W5W

\* : при наличии

## КОЛЕСА И ШИНЫ

Параметр	Размер шины	Размер диска	Давление в шинах / бар (psi, кПа)				Момент затяжки колесных гаек / кг*м (фунт*фут, Н*м)
			Номинальная нагрузка		Максимальная нагрузка		
			Передняя	Задняя	Передняя	Задняя	
Полно-размерная шина	185/65 R15	6.0Jx15	2.2 (32, 220)	2.2 (32, 220)	2.2 (32, 220)	2.2 (32, 220)	9~11 (65~79, 88~107)
	195/55 R16	6.0Jx16					

## МАССА/ОБЪЕМ

Параметр	Бензиновый 1.4		Бензиновый 1.6
	МКПП	АКПП	АКПП
Полная масса автомобиля кг (фунт)	1565 (3450)	1565 (3450)	1565 (3450)
Объем багажного отделения л (куб.фут)	500 (17.7)		

## РЕКОМЕНДУЕМЫЕ СМАЗОЧНЫЕ МАТЕРИАЛЫ И ЗАПРАВОЧНЫЕ ОБЪЕМЫ

Для достижения оптимального режима работы двигателя и трансмиссии, а также увеличения их сроков службы используйте только высококачественные смазочные материалы. Применение высококачественных смазочных материалов также влияет на эффективность работы двигателя и способствует снижению расхода топлива.

На вашем автомобиле рекомендуется использовать следующие смазочные материалы и жидкости:

Смазочный материал/жидкость	Заправочный объем	Классификация
Моторное масло* <sup>1</sup> * <sup>2</sup> (слив и заправка) 	1,4 л/1,6 л	3,3 / (3,49 амер. кварты)
Масло механической коробки передач	1,4 л/1,6 л	1,9 л ~ 2,0 л (2,0 ~ 2,1 амер. кварты)
Жидкость автоматической коробки передач	1,4 л/1,6 л	6,8 / (7,19 амер. кварты)
Жидкость системы охлаждения	1,4 л/1,6 л	5,3 / (5,60 амер. кварты)
Тормозная жидкость/ жидкость гидропривода сцепления		0,7~0,8 л (0,7~0,8 амер. кварты)
Топливо		43 л (11 амер. галлонов)

\*<sup>1</sup>: См. рекомендуемые значения коэффициента вязкости по классификации SAE, приведенные на следующей странице.

\*<sup>2</sup>: Моторные масла с маркировкой Energy Conserving Oil (Экономичное масло) в настоящее время уже являются доступными. Помимо иных преимуществ, применение такого масла способствует экономии топлива за счет снижения расхода топлива, необходимого для преодоления трения деталей двигателя. Зачастую эти улучшения трудно оценить при ежедневном вождении, однако годовая экономия средств и энергии может оказаться значительной.

\*<sup>3</sup>: Если моторное масло API service SM недоступно в вашей стране, можно использовать масло API service SL.

## Рекомендуемые значения коэффициента вязкости по классификации SAE

### **⚠ ВНИМАНИЕ**

**Обязательно убедитесь в чистоте поверхности вокруг крышки заливной горловины, сливного отверстия и масломерного щупа перед проверкой уровня масла или его заменой. Это особенно важно при эксплуатации автомобиля в пыльных и загрязненных условиях и при езде по грунтовым дорогам. Очистка крышки и щупа предотвратит попадание пыли и песка в двигатель и другие механизмы, которые могут быть повреждены.**

Вязкость (плотность) моторного масла влияет на расход топлива и на эксплуатацию в холодную погоду (запуск двигателя и подача масла). Моторное масло с низкой вязкостью обеспечивает большую экономию топлива и лучшую работу двигателя в холодную погоду, а масло с высоким коэффициентом вязкости необходимо для эффективной смазки двигателя в жарких условиях. Использование масел со значениями

коэффициентов вязкости, отличными от рекомендуемых, может привести к выходу двигателя из строя.

При выборе типа масла учитывайте диапазон температур, в которых будет эксплуатироваться Ваш автомобиль до следующей замены масла. Выбирайте рекомендуемые значения коэффициента вязкости из таблицы.

Диапазон температур для рекомендуемых значений коэффициента вязкости по классификации SAE										
Температура	°C	-30	-20	-10	0	10	20	30	40	50
	(°F)	-10	0	20	40	60	80	100	120	
Масло для бензинового двигателя *1	<b>20W-50</b>									
	<b>15W-40</b>									
	<b>10W-30</b>									
	<b>5W-20*2, 5W-30</b>									

\*1 : Для лучшей экономии топлива рекомендуется использовать моторное масло с коэффициентом вязкости по классификации SAE 5W-20\*2 (API SM / ILSAC GF-4). Однако если данные марки масел недоступны в вашей стране, выбирайте подходящее масло, руководствуясь табличными значениями коэффициентов вязкости.

\*2 : На Ближнем Востоке не рекомендуется использовать моторное масло с классом вязкости SAE 5W-20.

## ИДЕНТИФИКАЦИОННЫЙ НОМЕР АВТОМОБИЛЯ (VIN)

Номер рамы

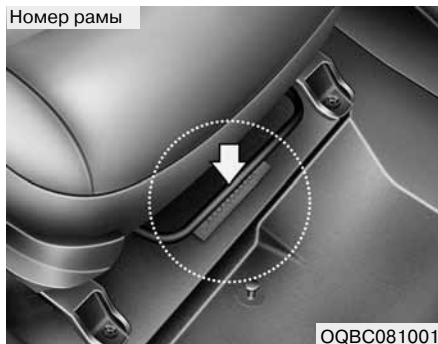

Идентификационный номер автомобиля (VIN) - это номер, который используется при регистрации Вашего транспортного средства и применяется во всех правовых случаях, относящихся к вопросам прав собственности на автомобиль и т.д.

Табличка с VIN-номером (при наличии)

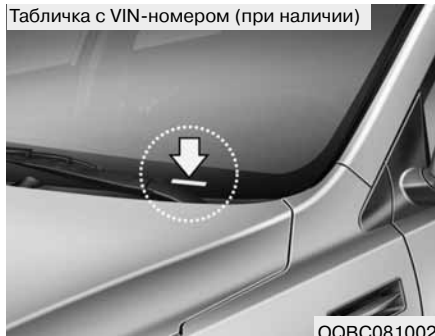

VIN-номер также имеется на табличке в верхней части приборной панели. Номер на этой табличке хорошо виден снаружи автомобиля через ветровое стекло.

## ИДЕНТИФИКАЦИОННАЯ ТАБЛИЧКА АВТОМОБИЛЯ

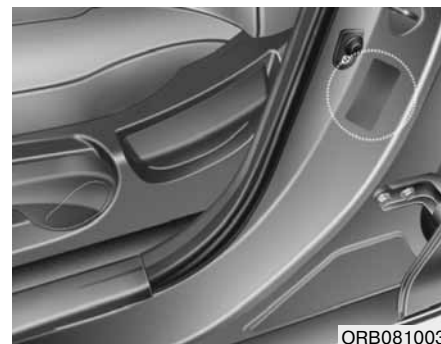

Идентификационная табличка автомобиля, закрепленная на средней стойке кузова со стороны водителя (или пассажира), содержит идентификационный номер автомобиля (VIN).



## ТАБЛИЧКА ТЕХНИЧЕСКИХ ХАРАКТЕРИСТИК И ЗНАЧЕНИЙ ДАВЛЕНИЙ В ШИНАХ

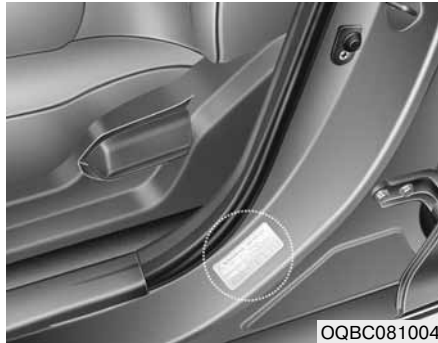

Установленные на Вашем автомобиле шины выбраны для обеспечения наилучших характеристик управляемости автомобиля.

Табличка технических характеристик шин находится в передней части средней стойки кузова со стороны водителя и содержит информацию о рекомендуемом давлении в шинах Вашего автомобиля.

## НОМЕР ДВИГАТЕЛЯ

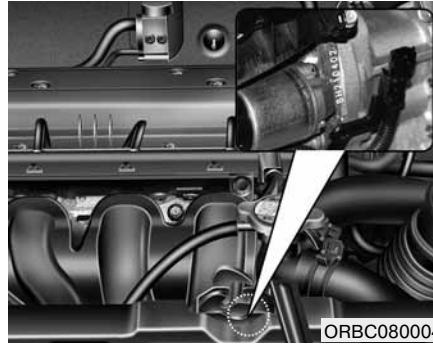

Номер двигателя выбит на блоке цилиндров, как показано на рисунке.

## ТАБЛИЧКА E-MARK (ДЛЯ ЕВРОПЫ) (ПРИ НАЛИЧИИ)

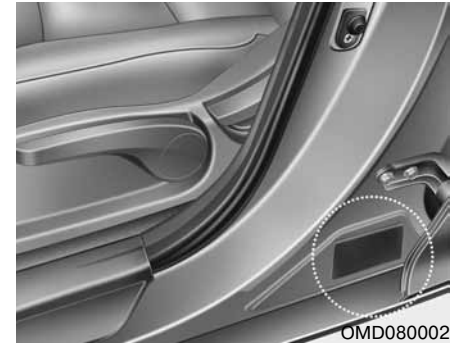

Табличка E-mark расположена на внешней панели средней стойки кузова со стороны водителя. Наличие данной таблички свидетельствует о том, что Ваш автомобиль удовлетворяет требованиям постановления ЕЭК ООН о безопасности/охране окружающей среды. Она содержит следующую информацию:

- Код страны.
- Номер постановления.
- Номер поправки к постановлению.
- Номер утверждения.





## **А**

- Аварийная буксировка . . . . . 6-18
- Аварийная световая сигнализация . . . . . 4-55, 6-2
- Аварийная сигнализация при остановке на дороге . . . . . 6-2
- Аварийный запуск двигателя . . . . . 6-5
  - Запуск двигателя от внешнего источника питания . . . . . 6-5
  - Запуска двигателя толканием или буксировкой . . 6-7
- Автоматическая коробка передач . . . . . 5-19
  - Система блокировки переключения передач . . 5-24
- Автоматическое управление обогревом и кондиционированием воздуха . . . . . 4-78
  - Ручное управление обогревом и кондиционированием воздуха . . . . . 4-79
- Автоматическая система управления микроклиматом . . . . . 4-77
- Система кондиционирования воздуха . . . . . 4-82
- Аккумуляторная батарея . . . . . 7-39
- Алгоритм работы системы устранения запотевания . . . . . 4-86
- Антиблокировочная система тормозов (ABS) . . 5-31

## **Б**

- Багажник . . . . . 4-18

- Боковая подушка безопасности . . . . . 3-44
- Бортовой компьютер . . . . . 4-38
- Буксировка . . . . . 6-18
  - Аварийная буксировка . . . . . 6-19

## **В**

- Вещевые отсеки . . . . . 4-87
  - Перчаточный ящик . . . . . 4-87
- Вождение в зимнее время . . . . . 5-47
  - Зимние шины . . . . . 5-48
  - Колесные цепи . . . . . 5-49
- Вождение в особых дорожных условиях . . . . . 5-42
  - Управление автомобилем в ночное время . . . . 5-44
  - Управление автомобилем в затопленных районах . . . . . 5-46
  - Управление автомобилем во время дождя . . . . 5-45
  - Опасные дорожные условия . . . . . 5-42
  - Продолжительное движение на высокой скорости . . . . . 5-46
  - Раскачивание автомобиля . . . . . 5-43
  - Плавное прохождение поворотов . . . . . 5-44
- Воздушный фильтр . . . . . 7-32
- Внутреннее зеркало заднего вида . . . . . 4-32
- Выключатель централизованной блокировки дверей\* . . . . . 4-15
- Выключатель блокировки электрических

**Г**

стеклоподъемников . . . . .	4-22
Габаритные размеры . . . . .	8-2
График технического обслуживания при нормальных условиях эксплуатации . . . . .	7-8
Давление воздуха в шине . . . . .	7-44

**Д**

Двигатель перегревается . . . . .	6-8
Двигатель не запускается . . . . .	6-4
Система контроля токсичности выбросов . . . . .	7-85
Система снижения токсичности картерных газов . . . . .	7-85
Система снижения токсичности паров топлива . . . . .	7-85
Система снижения токсичности отработанных газов . . . . .	7-86
Держатели для стаканов (см. подстаканники) . . . . .	4-89
Детское удерживающее устройство (детское кресло) . . . . .	3-26
Диагонально-поясной ремень безопасности . . . . .	3-17
Дисплей (см. комбинация приборов) . . . . .	4-35
Дистанционное управление замками дверей . . . . .	4-6
Дневные ходовые огни . . . . .	4-61
Домкрат и инструменты . . . . .	6-8

**Ж**

Жидкость омывателя . . . . .	7-31
Жидкость . . . . .	
Жидкость омывателя . . . . .	7-31
Тормозная жидкость/жидкость гидропривода сцепления . . . . .	7-25

**З**

Заднее сиденье . . . . .	3-10
Замена аварийного колеса (докатки) . . . . .	7-50
Замена колес . . . . .	6-11, 7-50
Замена ламп . . . . .	7-63
Замки дверей . . . . .	4-13
Выключатель централизованной блокировки дверей* . . . . .	4-15
Замки задних дверей с функцией защиты от открывания детьми . . . . .	4-16
Заправочные объемы (смазочные материалы) . . . . .	8-4
Запуск двигателя . . . . .	5-11, 5-10
Запуск двигателя от внешнего источника питания . . . . .	6-5
Запуск двигателя толканием или буксировкой . . . . .	6-7
Звуковой сигнал . . . . .	4-31
Зеркала заднего вида . . . . .	4-32
Дневной/ночной режим зеркала заднего вида . . . . .	4-32

Внутреннее зеркало заднего вида . . . . .	4-32
Наружные зеркала заднего вида . . . . .	4-32
Зимние шины . . . . .	5-48

## **И**

Идентификационная табличка автомобиля . . . . .	8-6
Идентификационный номер автомобиля (VIN) . . . . .	8-6
Иммобилайзер . . . . .	4-4, 4-11

## **К**

Капот . . . . .	4-25
Карман в спинке сиденья . . . . .	3-9
Ключи . . . . .	4-3
Кнопка запуска/остановки двигателя . . . . .	5-7
Контрольные лампы и индикаторы . . . . .	4-42
Комплекс работ по техническому обслуживанию	7-3
Комплекс работ по периодическому техническому обслуживанию . . . . .	7-6
Техническое обслуживание шин . . . . .	7-51
Контрольные лампы и индикаторы . . . . .	4-42
Комбинация приборов . . . . .	4-35
Регулятор подсветки панели приборов . . . . .	4-36
Спидометр . . . . .	4-36
Указатель температуры охлаждающей жидкости . . . . .	4-38

Тахометр . . . . .	4-36
Указатель уровня топлива . . . . .	4-37
Одометр . . . . .	4-38
Бортовой компьютер . . . . .	4-38
Контрольные лампы и индикаторы . . . . .	4-42
Колеса и шины . . . . .	8-3, 7-43
Рекомендуемое давление воздуха в холодных шинах . . . . .	7-43
Проверка давления воздуха в шинах . . . . .	7-45
Регулировка углов установки колес и балансировка колес . . . . .	7-48
Замена аварийного колеса (докатки) . . . . .	7-50
Замена колес . . . . .	7-50
Коробка передач . . . . .	
Автоматическая коробка передач . . . . .	5-19
Механическая коробка передач . . . . .	5-15
Комбинация приборов (см. панель приборов) . . . . .	4-35
Крючки для одежды . . . . .	4-91

## **Л**

Лампы освещения . . . . .	7-63
Лоток для мусора (см. пепельница) . . . . .	4-88
Лючок заливной горловины топливного бака . . . . .	4-27

**М**

Масло (двигатель) . . . . .	7-20
Массовые характеристики автомобиля . . . . .	5-63
Масса снаряженного автомобиля . . . . .	5-63
Масса груза . . . . .	5-63
Полная нагрузка на ось (GAW) . . . . .	5-63
Максимально допустимая нагрузка на ось (GAWR) . . . . .	5-63
Полная масса автомобиля (GVW) . . . . .	5-63
Максимально допустимая полная масса (GVWR) . . . . .	5-63
Механическая коробка передач . . . . .	5-15
Моторное масло . . . . .	7-20
Моторный отсек . . . . .	2-4, 7-2
Мощность ламп освещения . . . . .	8-2
Мультипредохранитель . . . . .	7-59

**Н**

Наружные зеркала заднего вида . . . . .	4-32
Номер двигателя . . . . .	8-7

**О**

Обогреватель заднего стекла . . . . .	4-66
Обогрев ветрового стекла . . . . .	4-84
Общий вид панели приборов . . . . .	2-3

Общий вид салона . . . . .	2-2
Одометр . . . . .	4-38
Освещение салона . . . . .	4-88
Осветительные приборы . . . . .	4-56
Опора для шеи (см. подголовник) . . . . .	3-8, 3-10
Отделение для солнцезащитных очков . . . . .	4-87
Охлаждающая жидкость . . . . .	7-22
Охлаждающая жидкость (см. охлаждающая жидкость двигателя) . . . . .	7-22
Охлаждающая жидкость двигателя . . . . .	7-22
Функция экономии заряда аккумуляторной батареи . . . . .	4-56
Дневные ходовые огни . . . . .	4-61
Устройство регулировки угла наклона света фар . . . . .	4-61

**П**

Панель приборов (см. комбинация приборов) . . . . .	4-35
Перегрев . . . . .	6-8
Перчаточный ящик . . . . .	4-87
Перед поездкой . . . . .	5-3
Передняя подушка безопасности пассажира . . . . .	3-40
Пепельница . . . . .	4-88
Система кондиционирования воздуха . . . . .	4-82
Автоматическое управление обогревом и кондиционированием воздуха . . . . .	4-78

Ручное управление обогревом и кондиционированием воздуха . . . . .	4-79	Правила пользования настоящим руководством . . . . .	1-2
Плавкие предохранители . . . . .	7-56	Приемы экономичного вождения . . . . .	5-40
Описание блока предохранителей и реле . . . . .	7-60	Прикуриватель . . . . .	4-88
Блок предохранителей панели приборов . . . . .	7-61	Продолжительное движение на высокой скорости . . . . .	5-46
Мультипредохранитель . . . . .	7-59	Проверка давления воздуха в шинах . . . . .	7-45
Плавное прохождение поворотов . . . . .	5-34		
Подсветка дисплея (см. подсветка приборной панели) . . . . .	4-36	<b>Р</b>	
Подушка безопасности водителя . . . . .	3-39	Раскачивание автомобиля . . . . .	5-43
Подогреватель сиденья . . . . .	3-7	Регулятор подсветки панели приборов . . . . .	4-36
Подушки безопасности . . . . .	3-36	Крючки для одежды . . . . .	4-91
Наклейка, предупреждающая о наличии подушки безопасности . . . . .	3-54	Держатели для стаканов . . . . .	4-89
Контрольная лампа системы подушек безопасности . . . . .	3-39	Электрическая розетка . . . . .	4-90
Надувная шторка . . . . .	3-45	Солнцезащитный козырек . . . . .	4-89
Передние подушки безопасности водителя и пассажира . . . . .	3-48	Фиксатор(ы) напольных ковриков . . . . .	4-91
Боковая подушка безопасности . . . . .	3-44	Регулировка высоты . . . . .	3-14
Подголовник . . . . .	3-8, 3-10	Регулировка угла наклона рулевого колеса . . . . .	4-30
Пояснение позиций периодического технического обслуживания . . . . .	7-17	Регулировка углов установки колес и балансировка колес . . . . .	7-48
Положения ключа зажигания . . . . .	5-5	Регулятор подсветки панели приборов (см. подсветка панели приборов) . . . . .	4-36
Порядок обкатки автомобиля . . . . .	1-5	Диагонально-поясной ремень безопасности . . . . .	3-17
Поясной ремень безопасности . . . . .	3-18	Поясной ремень безопасности . . . . .	3-18
		Ремень безопасности с преднатяжителем . . . . .	3-20



Рекомендуемое давление воздуха в холодных шинах . . . . .	7-43
Рекомендуемые смазочные материалы и заправочные объемы . . . . .	8-4
Рекомендованный индекс вязкости SAE . . . . .	8-5
Ремни безопасности . . . . .	3-14
Регулировка высоты . . . . .	3-16
Рулевое колесо . . . . .	4-30
Звуковой сигнал . . . . .	4-31
Усилитель рулевого управления . . . . .	4-30
Регулировка угла наклона рулевого колеса . . . . .	4-30
Отделение для солнцезащитных очков . . . . .	4-87
Ручная регулировка переднего сиденья . . . . .	3-5

**С**

Сиденья . . . . .	3-2
Ручная регулировка переднего сиденья . . . . .	3-5
Карман в спинке сиденья . . . . .	3-9
Подголовник . . . . .	3-8, 3-10
Заднее сиденье . . . . .	3-9
Подогреватель сиденья . . . . .	3-6
Система блокировки переключения передач . . . . .	5-24
Система снижения токсичности картерных газов . . . . .	7-85
Система снижения токсичности паров топлива . . . . .	7-85

Система контроля токсичности отработанных газов . . . . .	7-86
Система помощи при парковке . . . . .	4-52
Система управления микроклиматом с ручным управлением . . . . .	4-68
Система кондиционирования воздуха . . . . .	4-73
Фильтр системы управления микроклиматом . . . . .	4-75
Обогрев и кондиционирование воздуха . . . . .	4-69
Смазочные материалы и заправочные объемы . . . . .	8-4
Снижение давления воздуха в шине . . . . .	6-9
Замена колеса . . . . .	6-11
Домкрат и инструменты . . . . .	6-9
Извлечение и хранение запасного колеса . . . . .	6-11
Солнцезащитный козырек . . . . .	4-89
Спидометр . . . . .	4-36
Стояночный тормоз . . . . .	5-29
Стеклоподъемники . . . . .	4-20
Автоматическое открытие окна . . . . .	4-22
Кнопка блокировки электрических стеклоподъемников . . . . .	4-22
Алгоритм работы системы устранения запотевания . . . . .	4-86
Стеклоочистители и стеклоомыватели . . . . .	4-62

## Т

Табличка	
Табличка-предупреждение о наличии подушки безопасности . . . . .	3-51
Табличка технических характеристик и значений давления в шинах . . . . .	8-7
Идентификационная табличка автомобиля . . . . .	8-6
Тахометр . . . . .	4-36
Техническое обслуживание . . . . .	
Пояснение позиций периодического технического обслуживания . . . . .	7-17
Комплекс работ по техническому обслуживанию . . . . .	7-3
Техническое обслуживание при эксплуатации в тяжелых условиях . . . . .	7-15
График технического обслуживания при нормальных условиях эксплуатации . . . . .	7-8
Техническое обслуживание, выполняемое владельцем автомобиля . . . . .	7-5
Тормозная жидкость / жидкость гидропривода сцепления . . . . .	7-25
Тормозная система с усилителем . . . . .	5-27
Тормозная система . . . . .	5-27
Антиблокировочная система тормозов (ABS) . . . . .	5-31
Электронная система стабилизации (ESP) . . . . .	5-33
Стояночный тормоз . . . . .	5-29

Требования к топливу . . . . .	1-3
Трудности запуска (см. двигатель не запускается) . . . . .	6-4

## У

Указатель . . . . .	
Указатель температуры охлаждающей жидкости . . . . .	4-38
Указатель уровня топлива . . . . .	4-37
Управление автомобилем в ночное время . . . . .	5-44
Управление автомобилем в затопленных районах . . . . .	5-46
Управление автомобилем во время дождя . . . . .	5-45
Усилитель рулевого управления . . . . .	4-30
Устранение запотевания ветрового стекла . . . . .	4-84
Устройство регулировки угла наклона света фар . . . . .	4-61
Устранение инея и запотевания с ветрового стекла . . . . .	4-84
Уход . . . . .	
Уход за кузовом автомобиля . . . . .	7-76
Уход за салоном автомобиля . . . . .	7-83
Уход за шинами . . . . .	7-43
Условные обозначения на индикаторах приборной панели . . . . .	1-6

**Ф**

- Фиксатор(ы) напольных ковриков . . . . . 4-91
- Фильтр системы управления микроклиматом . . 4-75
- Функция экономии заряда  
аккумуляторной батареи . . . . . 4-56

**Ц**

- Цепи . . . . .
- Колесные цепи . . . . . 5-49

**Ч**

- Чрезвычайные ситуации во время движения . . . 6-3

**Щ**

- Щетки стеклоочистителя . . . . . 7-36

**Э**

- Электронная система стабилизации (ESP) . . . . 5-33
- Электрическая розетка . . . . . 4-90
- Электронный ключ . . . . . 4-9
- Элементы внутреннего оснащения. . . . . 4-88
- Пепельница. . . . . 4-88

Прикуриватель . . . . . 4-88

