



Руководство по эксплуатации  
Sprinter



Mercedes-Benz







Sprinter



9065846982

Заказ № 6462 7438 22 Издание № 906 584 69 82 Выпуск C, 02/07 RU

## Символы и обозначения

-  Предостережение
-  Указание по охране окружающей среды
-  Возможные повреждения автомобиля
-  Совет
-  Указание к действию
-  Знак продолжения
-  (▷ стр.) Ссылка на страницу Display Индикации на бортовом компьютере

ные и контрольные лампы могут не действовать.

На рисунках в настоящем "Руководстве по эксплуатации" изображен автомобиль с левосторонним расположением рулевого управления. Автомобиль с правосторонним расположением рулевого управления имеет соответственно отличное расположение переключателей, рычагов, вещевых отсеков и тому подобного.

В зависимости от комплектации автомобиля расположение переключателей и предупредительных сигнальных и контрольных ламп может быть различным и отдельные предупредительные сигналь-

## **Поздравляем Вас с приобретением Вашего нового автомобиля "Мерседес-Бенц"!**

Перед первой поездкой ознакомьтесь с Вашим автомобилем, его обслуживанием, а также с функциями вождения, регулировки и комфортабельного управления.

Перед тем как отправиться в путь, прочтите настоящее "Руководство по эксплуатации". Это позволит Вам получить больше удовольствия при вождении Вашего автомобиля и предотвратить опасные для себя и других ситуации.

Поскольку объем поставки зависит от заказа, комплектация Вашего автомобиля может отличаться от некоторых описаний и рисунков. В настоящем "Руководстве по эксплуатации" описаны также и элементы дополнительной комплектации, если обращение с ними требует пояснения.

В автомобилях, поставляемых в другие страны, возможны различия в комплектации, обусловленные спецификой страны, некоторые ограничения в наборе элементов дополнительной комплектации и различия в наименовании изделий.

Концерн "ДаймлерКрайслер АГ" оставляет за собой право на изменения формы, комплектации и технических деталей. Поэтому содержащиеся в настоящем "Руководстве по эксплуатации" данные, рисунки и описания не могут служить основанием для предъявления каких-либо претензий.

При возникновении вопросов обратитесь в пункт ТО "Мерседес-Бенц".

"Руководство по эксплуатации", "Краткое описание", "Сервисная книжка" и дополнительные руководства к элементам комплектации являются составной частью автомобиля. Поэтому постоянно храните их в автомобиле и при его проезде передайте новому владельцу.

Сотрудники Технической редакции концерна "ДаймлерКрайслер АГ" желают Вам счастливого пути.

## Содержание

**Предметный указатель**

---

**Введение**

---

**1** **Общий обзор**

---

**2** **Средства безопасности и защиты**

---

**3** **Обслуживание**

---

**4** **Эксплуатация**

---

**5** **Самопомощь**

---

**6** **Технические характеристики**

---











<b>Капот</b>			
Открытие / закрытие	250		
Ручка разблокировки замка капота	250		
<b>Классы вязкости (SAE-классы)</b>			
<b>Ключ (моторные масла)</b>	235		
Ключ	66		
Замена элементов питания	369		
Сообщение на дисплее	308		
<b>Ключи автомобиля</b>	66		
<b>Колесо</b>			
Замена	62, 346		
Эксплуатационная надежность автомобиля	59		
<b>Комбинация приборов</b>	97		
Освещение	99		
Спидометр	98		
Тахометр	98		
<b>Комбинированный переключатель</b>	126		
<b>Комплект бортового инструмента</b>	268		
<b>Кондиционер</b>	142		
Вентиляционные дефлекторы в воздушном канале крыши	149		
Вентиляция вещевого ящика	150		
Запотевание стекол	147		
Кондиционер в задней части автомобиля	148		
Основные положения	145		
Оттаивание стекол	148		
Панель управления	144		
Подача воздуха	146		
Распределение воздуха	146		
Режим использования остаточного тепла двигателя	147		
Режим рециркуляции воздуха	146		
Специальные установки	147		
Температура	145		
Функция Reheat (функция осушения воздуха)	147		
Экономичный режим	144		
<b>Кондиционер задней части салона</b>			
Замена воздушного фильтра	258		
<b>Контурный фонарь</b>			
Замена ламп	357		
<b>Крепежные проушины</b>	224		
<b>Крепление детского сиденья ISOFIX</b>			
Дополнительное крепление детского сиденья TopTether	56		
<b>Кузова</b>	18, 383		
<b>Л</b>			
<b>Лампа для чтения</b>	129		
<b>Лампы</b>			
Сообщение на дисплее	304		
<b>М</b>			
<b>Максимальная скорость</b>	219		
Технические характеристики	382		
<b>Масса</b>			
автомобиля	382		
<b>Меню (автомобили с кнопками на рулевом колесе)</b>			
Аудио	107		
Навигационная система	108		
Память неисправностей	109		
Путевая статистика	119		
Телефон	120		
Установка	109		
Эксплуатация	106		
Эксплуатация	251		
<b>Места ТО под капотом</b>			
<b>Место подключения вспомогательной аккумуляторной батареи в моторном отсеке</b>	374		
<b>Механизм отбора мощности</b>			
Технические характеристики	386		
<b>Минимальный резерв топлива</b>			
Сообщение на дисплее	311		
<b>Многоместное заднее сиденье</b>	90		
<b>Мобильный телефон</b>	210		
Сообщение на дисплее	303		
Установка	384		
<b>Момент затяжки</b>			
Гайки крепления колес / болты крепления колес	351, 394		



После движения по бездорожью или строительной площадке .....	246	Юстировка .....	85
<b>Очистка с помощью водоструйного мощного аппарата высокого давления</b> .....	244	<b>Поездки за границу</b> .....	216
<b>П</b>		<b>Поликлиновой ремень</b> Неисправность .....	281
<b>Панель управления под потолком</b>		<b>Положения ключа</b> .....	72
<b>Парковочный свет</b> .....	33	<b>Положения рычага управления автоматической коробкой передач</b> .....	169
<b>Парковочный фонарь</b> Замена ламп .....	124 355-357	<b>Постоянно включенный свет фар</b> .....	115, 125
<b>Пепельницы</b> .....	203	<b>Потолочный вентилятор в грузовом отсеке</b> .....	158
<b>Передача заднего хода</b> Включение передачи (АКП) .....	169	<b>Правила загрузки</b> .....	222
<b>Плафон</b> Замена ламп .....	360	<b>Предохранители</b> .....	360
<b>Повреждение шины</b> Замена колеса .....	346	Блок предохранителей в кабине сиденья водителя .....	365
Подготовка автомобиля .....	337	Главный блок предохранителей .....	361
<b>Подача воздуха</b> Регулировка (кондиционер) .....	146	Схема расположения предохранителей .....	362, 366
Регулировка (система отогревания) .....	139	<b>Предупредительная сигнальная и контрольная лампа</b> Бортовое диагностирование двигателя .....	285
<b>Подголовники</b> .....	93	Вода в бачке стеклоомывателя .....	287
		Водоотделитель .....	286
		Двери .....	288
		Заряженность аккумулятора батареи .....	281
		Износ тормозных накладок .....	281
		Индикатор LIM .....	190
<b>Подготовка к движению</b> .....	159		
Визуальный контроль автомобиля снаружи .....	159		
Контроль автомобиля .....	159		
<b>Подлокотники</b> .....	94		
<b>Подменю</b> Автомобиль .....	117		
Время / дата .....	114		
Выбор .....	110		
Комбинация приборов .....	112		
Комфортабельное управление .....	118		
Обзор установок .....	111		
Освещение .....	115		
<b>Подушка безопасности</b> Активирование .....	42		
Блок управления .....	42		
Боковые подушки безопасности Toyota .....	47		
Водитель .....	46		
Механизм срабатывания .....	46		
Оконные подушки безопасности .....	48		
Передний пассажир .....	46		
Система .....	44		
<b>Подъем</b> ТЕМПОМАТ .....	189		
<b>Подъем / опускание боковых стекол</b> .....	82		
<b>Подъемно-сдвижной верхний люк</b> .....	84		
Механическое закрытие .....	372		
Сообщение на дисплее .....	298		

## Предметный указатель

Охлаждающая жидкость	283	<b>Прицеп</b>	229
Поликлиновой ремень	281	Движение с	229
Предпусковой подогрев	285	Переходный кабель	230
Резерв топлива	284	Тягово-сцепное устройство	
Ремень безопасности	287	Монтажные размеры	396
Система AAS	276	<b>Противобуксовочная система (ASR)</b>	
Система ABS	275, 278	Контрольная лампа	172
Система ASR	172, 274, 276	Предупредительная сигнальная лампа	172, 274
Система BAS	275-276	Сообщение на дисплее	302
Система ESP®	274, 279	<b>Противооткатный башмак</b>	270
Система SRS	280	<b>Противотуманные фары</b>	126
Система контроля давления воздуха в шинах	286	Замена ламп	354
Системы SRS	42	<b>Противоугонная сигнализация</b>	
Тормоза	275-276	Выключение тревожной сигнализации	85
Уровень моторного масла	281	Неисправность	315
<b>Предупредительные сигнальные и контрольные лампы</b>		<b>Проушины</b>	
Индикатор LIM	185	Допустимая растягивающая нагрузка	394
<b>Предупредительный звуковой сигнал</b>	315	Монтаж	227
<b>Предупредительный световой сигнал</b>	126	<b>Пуск двигателя буксировкой</b>	376
<b>Прерывистый режим</b>		<b>Пуск двигателя с помощью вспомогательной аккумуляторной батареи</b>	374
Стеклоочистители	132	<b>Путевая статистика (автомобили с кнопками на рулевом колесе)</b>	119
<b>Привод на все колеса</b>	174		
<b>Прикуриватель</b>	204		
<b>Применение по назначению</b>	19		
<b>Пристегивание ремней безопасности</b>	41		
		<b>Р</b>	
		<b>Рабочее место водителя</b>	22
		<b>Радиоприемник</b>	
		Смена радиостанций (автомобили с кнопками на рулевом колесе)	107
		Установка для выбора радиостанции (автомобили с кнопками на рулевом колесе)	117
		<b>Радиостанция</b>	
		Установка	384
		<b>Размер свеса тягово-сцепного устройства</b>	396
		<b>Распределение воздуха</b>	
		Установка (кондиционер)	146
		Установка (система отопления)	139
		<b>Распределение нагрузки</b>	224
		<b>Режим рециркуляции воздуха</b>	
		Кондиционер	146
		Система отопления	139
		<b>Резерв</b>	
		Топливный бак	284
		<b>Ремень безопасности</b>	39
		Натяжитель ремней безопасности	43
		Ограничитель силы натяжения ремней безопасности	43
		Очистка	242
		Предупредительная сигнальная лампа	287

Пристегивание	41	Комбинированный переключатель	126	Система автоматического пуска / выключения двигателя (MSS)	182
Регулировка по высоте	41	Переключатель света	124	Система безопасности движения	
Сообщение на дисплее	303	Регулятор угла наклона фар	126	Система ABS	165
<b>Рулевое колесо</b>	95	<b>Сдвижная дверь</b>	72	Система BAS	166
Кнопки (автомобили с кнопками на рулевом колесе)	102	Юстировка	77	Система дополнительного отопления и вентиляции	150
Регулировка	95	<b>Сдвижная дверь перегородки</b>	80	Техобслуживание	258
С кнопками	30	<b>Сигнализатор движения задним ходом</b>	220	Указание при продаже автомобиля	258
<b>Ручной режим переключения АКП</b>	169	<b>Сигнальный жилет</b>	269	<b>Система замков</b>	
		<b>Сигнальный фонарь</b>	269	Устранение неисправности	328
<b>C</b>		<b>Сиденье</b>		<b>Система замков с комфортом</b>	
<b>Самопомощь</b>		Двухместное сиденье переднего пассажира	90	<b>Система замков с комфортом</b>	
Автоматическая коробка передач	320	Комфортабельное сиденье	88	<b>Система замков с комфортом</b>	
Двигатель	317	Откидное сиденье	92	<b>Система управления багажом</b>	
Дополнительное отопление	324	Откидывание многоместного заднего сиденья	90	<b>Система крепления детского сиденья ISOFIX</b>	54
Система замков	328	Сиденье водителя	88	<b>Система обеспечения безопасности движения</b>	
Системы управления автомобилем	322	Сиденье переднего пассажира	88	Система EBV	166
Стеклоочистители	333	Сиденье с пневмоподвеской	88	<b>Система облегчения трогания с места (AAS)</b>	
Топливо и топливный бак	334	Стандартное сиденье	88	Контрольная лампа	276
Фары и указатели поворота	332	<b>Система AAS (система облегчения трогания с места)</b>	172	Сообщение на дисплее	302
<b>Сброс показаний счетчика суточного пробега</b>	99	<b>Система SRS (Supplemental Restraint System)</b>		<b>Система обогрева ветрового стекла</b>	
<b>Свет</b>		Предупредительная сигнальная лампа	280	Неисправность	313
Внутреннее освещение	128, 130				
Дополнительная подсветка поворотов	127				

## Предметный указатель

<b>Система обогрева заднего стекла</b>	<b>Система управления автомобилем</b>	<b>Спидометр</b>
Неисправность . . . . . 313	Неисправности . . . . . 322	Установка единицы измерения (автомобили с кнопками на рулевом колесе) . . . . . 112
<b>Система обогрева сидений</b>	ТЕМПМАТ . . . . . 189	<b>Средство для улучшения текущих</b>
Неисправность . . . . . 313	<b>Система экстренного торможения Brake Assist (BAS)</b>	Срок службы, шины . . . . . 241
Система отопления . . . . . 136	Контрольная лампа . . . . . 166	<b>Статистика расхода (автомобили с кнопками на рулевом колесе)</b> . . . . . 119
Запотевание стекол . . . . . 140	Сообщение на дисплее . . . . . 275- 276	<b>Стекла</b>
Основные положения . . . . . 138	<b>Система электропитания</b>	Вода в бачке стеклоомывателя . . 133
Оттаивание стекол . . . . . 140	Предохранители . . . . . 360	Очистка . . . . . 242
Панель управления . . . . . 138	<b>Системы SRS (Supplemental Restraint Systems)</b>	Очистка ветрового стекла . . . . . 244
Подача воздуха . . . . . 139	Restraint Systems) . . . . . 42	Очистка стекол . . . . . 242
Распределение воздуха . . . . . 139	Предупредительная сигнальная лампа . . . . . 42	Стеклоомыватель . . . . . 133, 253
Режим рециркуляции воздуха . . . 139	Сообщение на дисплее . . . . . 299	<b>Стеклоочистители</b> . . . . . 132
Система отопления задней части автомобиля . . . . . 140	<b>Системы удержания пассажиров</b>	Датчик дождя . . . . . 132
Специальные установки . . . . . 139	Ремень безопасности . . . . . 39	Установка чувствительности (автомобили с кнопками на рулевом колесе) . . . . . 117
Температура . . . . . 139	Системы SRS (дополнительные системы удержания пассажиров) . 42	Замена щеток стеклоочистителей . . . . . 259
<b>Система отопления независимого действия</b>	Сообщение на дисплее . . . . . 299	Неисправность . . . . . 333
Неисправность . . . . . 324	<b>Системы управления автомобилем</b>	Прерывистый режим работы стеклоочистителей . . . . . 132
С водяным отопителем . . . . . 151	Сообщения	<b>Стеклоочиститель заднего стекла</b> 133
С воздушным отопителем . . . . . 155	Автомобили без кнопок на рулевом колесе . . . . . 290	<b>Стеклоподъемники с электроприводом</b> . . . . . 82
<b>Система удержания пассажиров</b>	Автомобили с кнопками на рулевом колесе . . . . . 294	
Неисправность . . . . . 280		
Предупредительная сигнальная лампа . . . . . 42		







<b>Э</b>	
<b>Эксплуатационные материалы</b>	
Биодизельное топливо (топливо FAME) . . . . .	238
Заправочные объемы . . . . .	399
Моторные масла . . . . .	235
Охлаждающая жидкость . . . . .	236
Присадки к топливу . . . . .	240
Средство для улучшения текучести . . . . .	241
Топливо . . . . .	237
Тормозная жидкость . . . . .	234
<b>Электрическая сдвижная дверь</b> . . . . .	74
Разблокировка ручную . . . . .	371
<b>Электрическая система дополнительного отопления</b> . . . . .	150
<b>Электрические / электронные приборы</b>	
Дооборудование автомобиля . . . . .	384
<b>Электрическое устройство облегчения закрытия сдвижной двери</b> . . . . .	74
<b>Электронная система распределения тормозных сил (EBV)</b> . . . . .	166
Контрольные лампы . . . . .	275
Сообщение на дисплее . . . . .	301–302
<b>Электронная система стабилизации движения (ESP®)</b> . . . . .	173
Контрольная лампа . . . . .	275, 279
Предупредительная сигнальная лампа . . . . .	274
Сообщение на дисплее . . . . .	295
<b>Электронная система управления тяговым усилием (4ETS)</b> . . . . .	174
<b>Электронные приборы связи</b> . . . . .	210
<b>Электрооборудование</b> . . . . .	123
<b>Элементы питания</b>	
Замена (ДУ системы отопления независимого действия) . . . . .	369
Замена (ключ) . . . . .	369
<b>Я</b>	
<b>Язык сообщений</b>	
Дисплеей (автомобили с кнопками на рулевом колесе) . . . . .	113

## Введение

### Охрана окружающей среды

#### Охрана окружающей среды

#### Указание по охране окружающей среды

Концерн "ДаймлерКрайслер АГ" придерживается принципа комплексной охраны окружающей среды.

Целями такого подхода являются экономия ресурсов и бережное отношение к естественным основам существования на благо человека и природы.

Экологически грамотной эксплуатацией Вашего автомобиля Вы можете внести посильный вклад в охрану окружающей среды.

Расход топлива и износ двигателя, коробки передач, тормозов и шин зависят от следующих двух факторов:

- условий эксплуатации Вашего автомобиля,
- Вашего стиля вождения.

Действие этих факторов зависит от Вас. Поэтому советуем придерживаться следующих правил:

Условия эксплуатации:

- Избегайте поездок на короткие расстояния, это увеличивает расход топлива.
- Следите за поддержанием нормального давления воздуха в шинах.
- Не возите с собой ненужный балласт.
- Следите за расходом топлива.
- Не ездите с багажником на крыше, если Вы им не пользуетесь.
- Автомобиль, регулярно проходящий техобслуживание, уменьшает нагрузку на окружающую среду. Поэтому соблюдайте предписанную периодичность ТО.
- Для проведения работ по техническому обслуживанию неизменно обращайтесь в специализированную мастерскую с квалифицированным персоналом, например, в пункт ТО "Мерседес-Бенц".

Стиль вождения:

- Не нажимайте на педаль акселератора при запуске двигателя.
- Не прогревайте двигатель на стоящем автомобиле.
- Находясь в движении, просчитывайте обстановку, соблюдайте достаточную дистанцию до впереди идущего автомобиля.

- Избегайте частых и резких ускорений.
- Своевременно переключайте передачи, не превышайте  $\frac{2}{3}$  рекомендованной частоты вращения двигателя на выбранной передаче.
- Выключайте двигатель при вынужденных остановках.

#### Прием старых автомобилей

"Мерседес-Бенц" примет обратно Ваш автомобиль "Мерседес-Бенц" на утилизацию в соответствии с требованиями Директивы Европейского Союза (ЕС) по утилизации старых автомобилей.

На утилизацию принимаются в соответствии с законодательством отдельных стран старые автомобили с полной нормативной массой до 3,5 т. Требования законодательства в отношении конструкции автомобиля, облегчающей утилизацию и вторичное использование материалов, выполняются автомобилем Sprinter уже на протяжении многих лет.

Для возврата старых автомобилей в Вашем распоряжении имеется разветвленная сеть пунктов приема и предпочтительный для демонтажа, гарантирующий утилизацию Вашего автомобиля в соот-

## Эксплуатационная надежность автомобиля и допуск

ветствии с требованиями по охране окружающей среды. При этом возможности утилизации автомобилей и их отдельных узлов и деталей постоянно расширяются и совершенствуются. Таким образом Sprinter сможет и в будущем своевременно выполнять устанавливаемые законом квоты по вторичному использованию старых автомобилей.

Дальнейшую информацию Вы можете получить в Интернете на странице "Мерседес-Бенц" Вашей страны или по телефону специальной справочной линии для Вашей страны.

### Эксплуатационная надежность автомобиля и допуск



#### **Опасность травмирования!**

Неквалифицированное вмешательство в работу электронных элементов и их программное обеспечение может явиться причиной нарушения их функций. Ввиду функциональной связи электронных элементов могут выйти из строя также системы, не подвергнутые изменениям. Такие нарушения функций могут представлять собой существенную угрозу эксплуатационной надежности и безопасности движения Вашего автомобиля.

Обращайтесь для проведения работ по ТО только в специализированную мастерскую.

Концерн "ДаймлерКрайслер АГ" рекомендует Вам пользоваться для этого услугами пункта ТО "Мерседес-Бенц", располагающего соответствующими специалистами и инструментом для проведения требуемых работ. Особенно работы, связанные с безопасностью, и работы на системах, обеспечивающих безопасность, должны непременно осуществляться квалифицированным персоналом специализированной мастерской.

Другие неквалифицированно выполненные работы или изменения на автомобиле могут также поставить под угрозу эксплуатационную надежность.

Некоторые системы безопасности функционируют только при работающем двигателе. Поэтому не выключайте двигатель во время движения.

### Регистрация автомобиля

"Мерседес-Бенц" может дать своим пунктам техобслуживания указание на проведение техосмотров определенных автомобилей с целью улучшения их качества и безопасности.

Если Вы приобрели Ваш автомобиль не у авторизованного продавца и Ваш автомобиль еще не прошел осмотр в одном из пунктов ТО "Мерседес-Бенц", то возможно, что он еще не зарегистрирован на Вашу фамилию у "Мерседес-Бенц". Только в том случае, если "Мерседес-Бенц" располагает Вашими регистрационными данными, он может дать Вам информацию относительно проведения техосмотров автомобиля.



## Введение

### Эксплуатационная надежность автомобиля и допуск

Для регистрации Вашего автомобиля лучше всего обратиться в один из пунктов ТО "Мерседес-Бенц".

Как можно скорее проинформируйте "Мерседес-Бенц" об изменении Вашего адреса или смене владельца автомобиля.

#### Цифровой спидометр и счетчик общего пробега

Не допускайте изменения электронно введенного в память общего пробега Вашего автомобиля путем вмешательства в электронное оборудование.

Если при продаже Вашего автомобиля Вы не проинформируете покупателя о проведенном изменении общего пробега, то это может в зависимости от законодательства быть рассмотрено как наказуемое деяние.

#### Изменение мощности двигателя

Если Вы повышаете мощность двигателя Вашего автомобиля путем вмешательств в электронную систему управления работой двигателя, то это ведет к аннулированию разрешения на эксплуатацию, страховой защиты и к потере гарантийных прав в связи с дефектами.

Изменения мощности требуют новой сертификации автомобиля и подлежат обязанности уведомления страховой организации. Шины, ходовая часть, тормозная система и система охлаждения должны быть согласованы с повышенной мощностью двигателя.

Вследствие вмешательства в электронную систему управления работой двигателя изменяются эмиссионные параметры, и эксплуатационная надежность двигателя обеспечивается не в каждом случае. Повышения мощности могут привести к нарушениям функций и косвенным повреждениям других агрегатов.

Если при продаже Вашего автомобиля Вы не проинформируете покупателя об измененной мощности двигателя, то это может в зависимости от законодатель-

ства быть рассмотрено как наказуемое деяние.

#### Сменное и навесное оборудование, кузова и детали переоборудования

"Мерседес-Бенц" рекомендует Вам принимать исключительно фирменные детали и узлы "Мерседес-Бенц" и допущенные со стороны "Мерседес-Бенц" для соответствующего типа автомобиля комплектующие и детали переоборудования.

Безопасность, надежность и пригодность этих деталей и узлов подтверждены в ходе проведения особых испытаний.

**!** Из соображений безопасности изготовление и монтаж деталей кузова поручайте проводить в соответствии с "Директивами "Мерседес-Бенц" по изготовлению и монтажу кузовов". Данные "Директивы" гарантируют обеспечение единства шасси и кузова, максимальной эксплуатационной безопасности автомобиля и безопасности движения.

Из соображений безопасности "Мерседес-Бенц" рекомендует Вам:

## Эксплуатационная надежность автомобиля и допуск

- не производить какие-либо иные конструктивные изменения на автомобиле,
  - при отклонениях от действующих "Директив по изготовлению и монтажу кузовов" получить согласие со стороны "Мерседес-Бенц".
- Приемочные документы допуска к эксплуатации, выданные общественными службами технического контроля, или ведомственные разрешения не исключают риска для безопасности.

### "Директивы по изготовлению и монтажу кузовов" Вы можете заказать:

по телефону:

+49 (0)7 11 17 58 438

по факсу:

+49 (0)7 11 17 32 323

или в Интернете:

<http://abh-infoportal.mercedes-benz.com>

Дополнительную информацию Вы можете получить в любом пункте ТО "Мерседес-Бенц".

### Применение по назначению

При эксплуатации автомобиля соблюдайте:

- указания по технике безопасности в настоящем "Руководстве",
- "Правила дорожного движения",
- "Технические требования к эксплуатации безрельсового транспорта" (StVZO).



## Общий обзор

Рабочее место водителя.....	22
Модификации комбинации приборов.....	26
Рулевое колесо с кнопками...	30
Центральная консоль.....	31
Блоки переключателей.....	32

## Общий обзор

### Рабочее место водителя

#### Рабочее место водителя

1

#### Рабочее место водителя (рулевое управление слева)

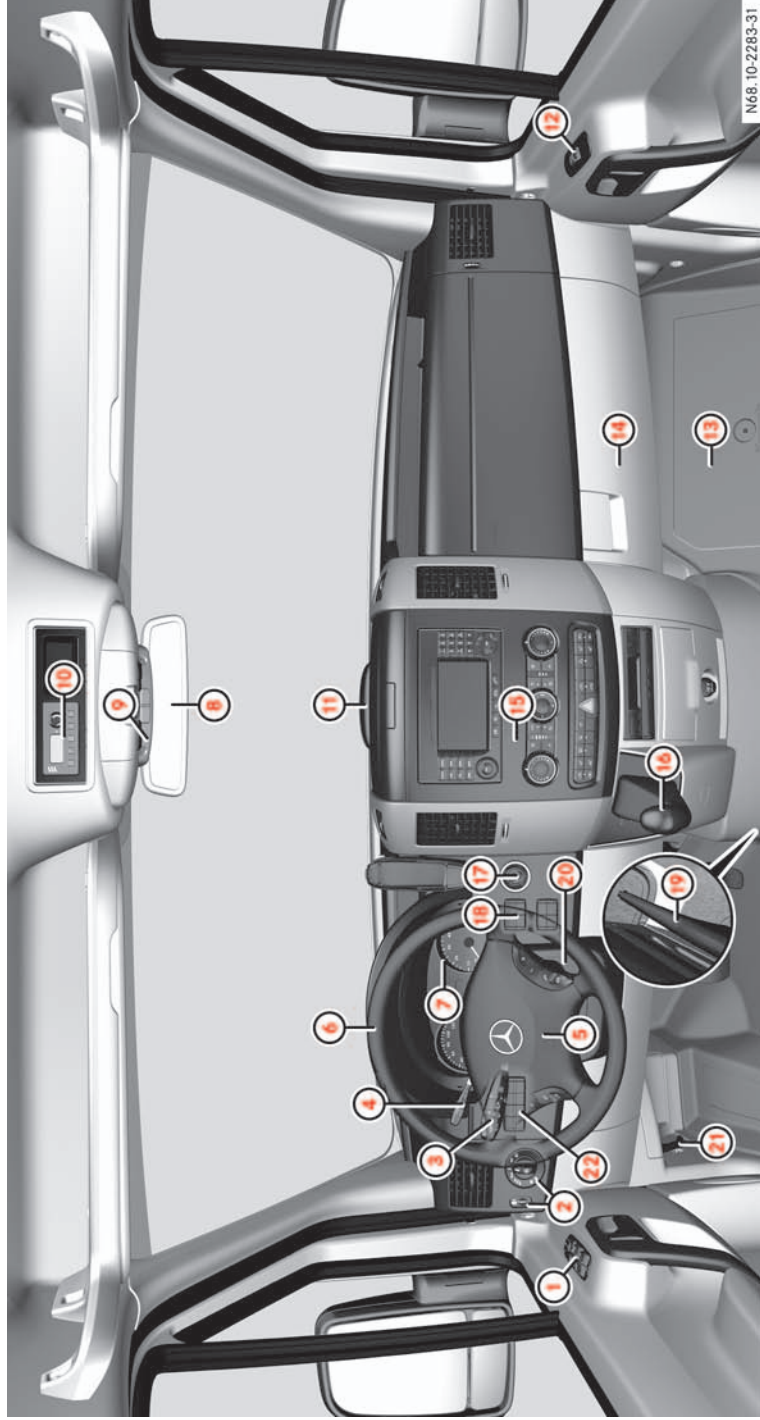



## Общий обзор

## Рабочее место водителя

Функция	стр.
① Панель управления на двери	34
② Переключатель света	124
Регулировка угла наклона фар	126
③ Комбинированный переключатель	
• Сигнал поворота	127
• Дальний свет	126
• Стеклоочистители	132
• Очиститель заднего стекла	133
④ Рычаг переключателя ТЕМПОМАТА	190
⑤ Звуковой сигнал	
⑥ Рулевое колесо без кнопок / с кнопками	30
⑦ Комбинация приборов	26

Функция	стр.
⑧ Внутреннее зеркало заднего вида	96
⑨ • Вещевой отсек с плафоном	128
• Панель управления под потолком	33
⑩ Таймер (система отопления независимого действия с воздушным отопителем)	155
⑪ Предупредительная индикация для системы "ПАРКТРОНИК"	194
⑫ Опускание / подъем правого бокового стекла	82
⑬ Автомобильный домкрат и комплект бортового инструмента	268
⑭ Вещевой ящик	206

Функция	стр.
⑮ Центральная консоль	31
⑯ • Рычаг управления АКП (автоматическая коробка передач)	163
• Рычаг переключения передач (механическая коробка передач)	162
⑰ Замок зажигания	72
⑱ Дополнительный блок переключателей	35
⑲ Стояночный тормоз	167
⑳ Регулировка положения рулевого колеса	95
㉑ Открывание капота	250
㉒ Дополнительный блок переключателей	35

## Общий обзор

### Рабочее место водителя

#### Рабочее место водителя (рулевое управление справа)

1

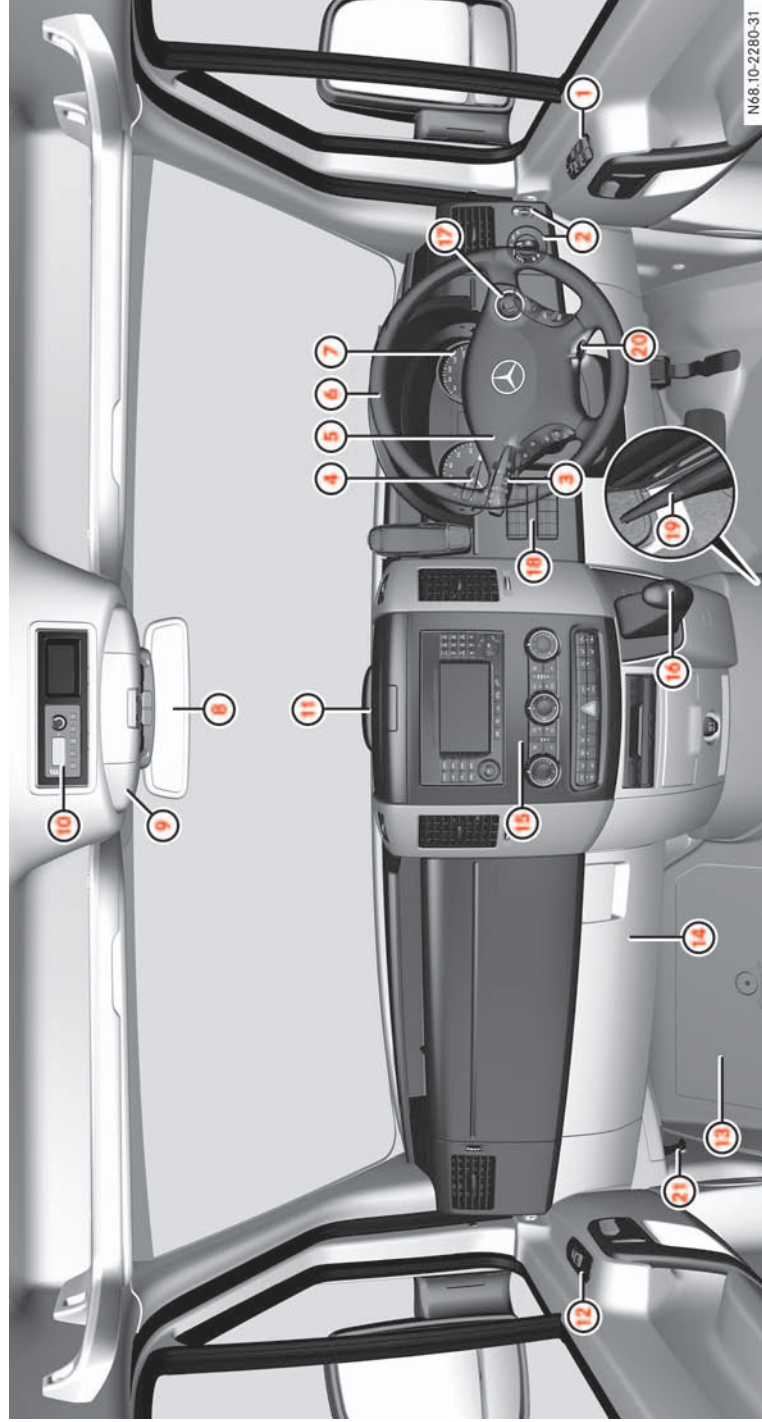

## Общий обзор

## Рабочее место водителя

Функция	стр.
① Панель управления на двери	34
② Переключатель света	124
Регулировка угла наклона фар	126
③ Комбинированный переключатель	
• Сигнал поворота	127
• Дальний свет	126
• Стеклоочистители	132
• Очиститель заднего стекла	133
④ Рычаг переключателя ТЕМПОМАТА	190
⑤ Звуковой сигнал	
⑥ Рулевое колесо без кнопок / с кнопками	30
⑦ Комбинация приборов	26

Функция	стр.
⑧ Внутреннее зеркало заднего вида	96
⑨ • Вещевой отсек с плафоном	128
• Панель управления под потолком	33
⑩ Таймер (система отопления независимого действия с воздушным отопителем)	155
⑪ Предупредительная индикация для системы "ПАРКТРОНИК"	194
⑫ Опускание / подъем правого бокового стекла	82
⑬ Автомобильный домкрат и комплект бортового инструмента	268
⑭ Вещевой ящик	206

Функция	стр.
⑮ Центральная консоль	31
⑯ • Рычаг управления АКП (автоматическая коробка передач)	163
• Рычаг переключения передач (механическая коробка передач)	162
⑰ Замок зажигания	72
⑱ Дополнительный блок переключателей	35
⑲ Стояночный тормоз	167
⑳ Регулировка положения рулевого колеса	95
㉑ Открывание капота	250
㉒ Дополнительный блок переключателей	35

## Общий обзор

### Модификации комбинации приборов

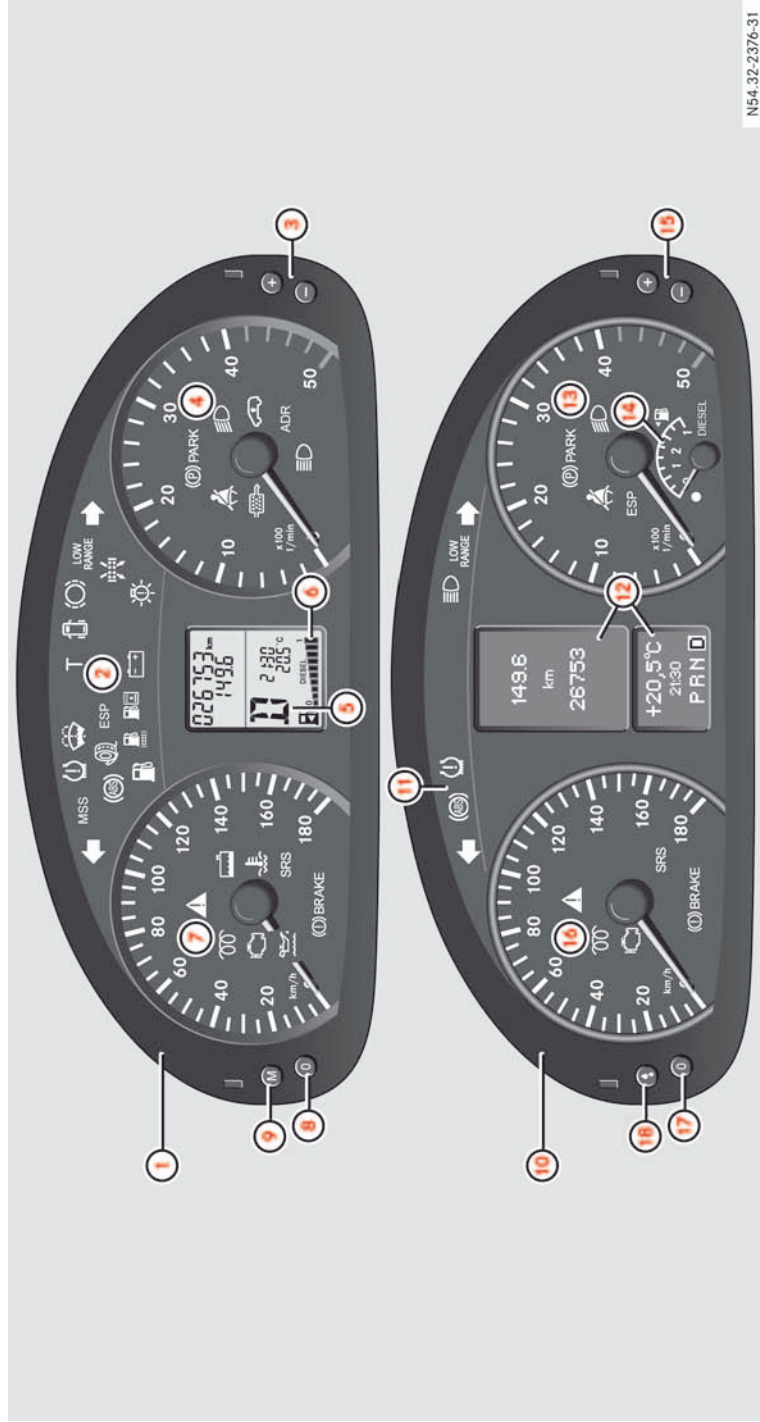

#### Модификации комбинации приборов

1







NS4-32-2376-31

Модификации комбинации приборов

Функция	стр.
① Комбинация приборов у автомобилей без кнопок на рулевом колесе	97
② Предупредительные сигнальные и контрольные лампы	
③  ,  Освещение приборов светлее / темнее	99
④ Тахометр с предупредительными сигнальными и контрольными лампами	98
⑤ Дисплей	100
⑥ Указатель уровня топлива в топливном баке с: <ul style="list-style-type: none"> <li>предупредительной сигнальной лампой минимального резерва топлива,</li> <li>указателем расположения крышки люка топливного бака  : крышка люка топливного бака находится слева.</li> </ul>	284





























Функция	стр.
⑦ Спидометр с предупредительными сигнальными и контрольными лампами	98
⑧ Кнопка сброса показаний <b>0</b>	97
⑨  <ul style="list-style-type: none"> <li>Изменение стандартной индикации</li> <li>Выбор меню</li> </ul>	100
⑩ Комбинация приборов в автомобилях с кнопками на рулевом колесе	97
⑪ Предупредительные сигнальные и контрольные лампы	
⑫ Дисплей	102
⑬ Тахометр с предупредительными сигнальными и контрольными лампами	98

Функция	стр.
⑭ Указатель уровня топлива в топливном баке с: <ul style="list-style-type: none"> <li>предупредительной сигнальной лампой минимального резерва топлива,</li> <li>указателем расположения крышки люка топливного бака  : крышка люка топливного бака находится слева.</li> </ul>	99
⑮  ,  Освещение приборов светлее / темнее	99
⑯ Спидометр с предупредительными сигнальными и контрольными лампами	98
⑰ Кнопка сброса показаний <b>0</b>	97
⑱  <ul style="list-style-type: none"> <li>Контроль уровня моторного масла</li> </ul>	254



## Общий обзор



### Модификации комбинации приборов

Функция	стр.	Функция	стр.	Функция	стр.
 Предупредительные сигнальные и контрольные лампы		 Предостережение по уровню масла	281	 Понижающая передача LOW RANGE активирована	176
 Предупредительная сигнальная лампа системы ESP®	173, 274	 Контрольная лампа бортового диагностирования двигателя	285	 Указатель поворота, правый	127
 Предупредительная сигнальная лампа системы ASR	172, 274	 Система предпускового подогрева	285	 Неисправность системы ABS	278
 Падение уровня охлаждающей жидкости ниже нормы	283	 Указатель поворота, левый	127	 Неисправность систем ASR или AAS	276
 Температура охлаждающей жидкости слишком высокая	283	 Система автоматического пуска / выключения двигателя (MSS) активирована	182	 Неисправность системы BAS	277
 Неисправность систем удержания пассажиров	280	 Предупредительная сигнальная лампа давления воздуха в шинах	286	 Неисправность системы ESP®	279
 Падение уровня тормозной жидкости ниже нормы	276	 Уровень воды стеклоомывателя / фарочистителя ниже нормы	287	 Минимальный резерв топлива	284
 Неисправность электронной системы распределения тормозных сил (EBV)	276	 Дверь открыта	288	 Вода в топливе	286
		 Износ тормозных накладок	281	 Зарядка аккумуляторной батареи нарушена	281
				 Неисправность лампы накаливания	288
				 Ручной тормоз затянут	167
				 Ближний свет включен	124

# Общий обзор

## Модификации комбинации приборов

	Функция	стр.
	Система регулирования рабочей частоты вращения (ADR) включена	181

	Функция	стр.
	Дальний свет включен	126
	Присегивание ремней безопасности	287

1

**i** Автомобили с кнопками на рулевом колесе:

соответствующие сообщения могут также индицироваться на дисплее  (> стр. 26).

## Общий обзор



### Рулевое колесо с кнопками





#### Рулевое колесо с кнопками

1



N46.10-2071-31

Функция	стр.
① Дисплей	102
<b>Управление при помощи бортового компьютера</b>	
② Выбор подменю или установка громкости <b>+</b> Вперед / громче <b>-</b> Назад / тише	102
③ Пользование телефоном  Прием телефонного вызова / начало набора номера  Окончание телефонного разговора / отказ от приема телефонного вызова	120

Функция	стр.
④ Переход от меню к меню  Вперед  Назад	102
⑤ Переход от одного подменю к другому  Вперед  Назад	102



# Общий обзор

## Центральная консоль

1



N68.10-2275-31

Функция	стр.
① Вещевой отсек	206
② Радиоприемник или система COMAND (см. отдельное руководство по эксплуатации)	
③ Панель управления системой отопления	138
Панель управления кондиционером	144
④ Блок переключателей на центральной консоли	32
⑤ Вещевой отсек или	
• CD-чейнджер (см. отдельное руководство по эксплуатации) или	

Функция	стр.
• тахограф (см. отдельное руководство по эксплуатации)	
⑥ Держатель для напитков с:	209
• пепельницей	203
• прикуривателем	204
⑦ Гнездо электропитания 12 В	209

## Общий обзор

### Блоки переключателей

#### Блоки переключателей

#### Центральная консоль

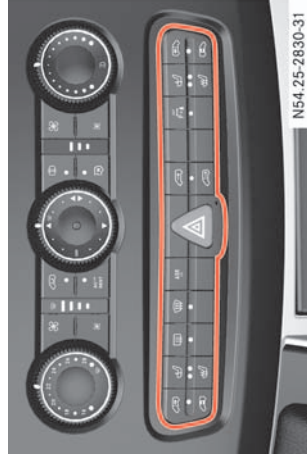

N54.25-2830-31

Функция	стр.
Закрывание / открывание электрической сдвижной двери слева	74
Включение / выключение системы обогрева сидений слева / справа	94
Включение / выключение системы обогрева заднего стекла	134
Включение / выключение системы обогрева ветрового стекла	134
Включение / выключение системы ASR	173

Функция	стр.
Включение / выключение системы аварийной световой сигнализации	128
Система центральной блокировки замков салона / задней части автомобиля	69
Включение / выключение системы "ПАРКТРОНИК" (PTS)	195
Закрывание / открывание электрической сдвижной двери справа	74

# Общий обзор

## Блоки переключателей

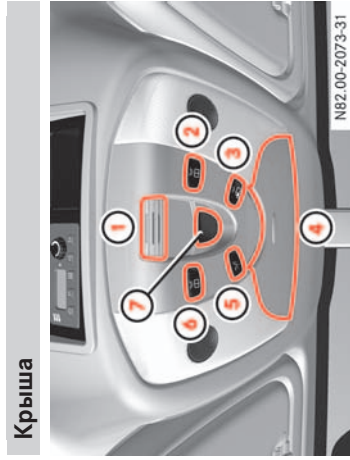

Функция	стр.
① Микрофон громкоговорящей связи для телефона	
② Включение / выключение лампы для чтения справа	129
③ Включение / выключение автоматического внутреннего освещения	129
④ • Отделение для очков или	207

Функция	стр.
• Противоголоная сигнализация система (EDW)	85
⑤ Включение / выключение освещения в передней части автомобиля	129
⑥ Включение / выключение лампы для чтения слева	129
⑦ Открывание / закрывание подъемно-сдвижного верхнего люка	84

## Общий обзор

### Блоки переключателей

#### Дверь водителя



N54.25-2833-31





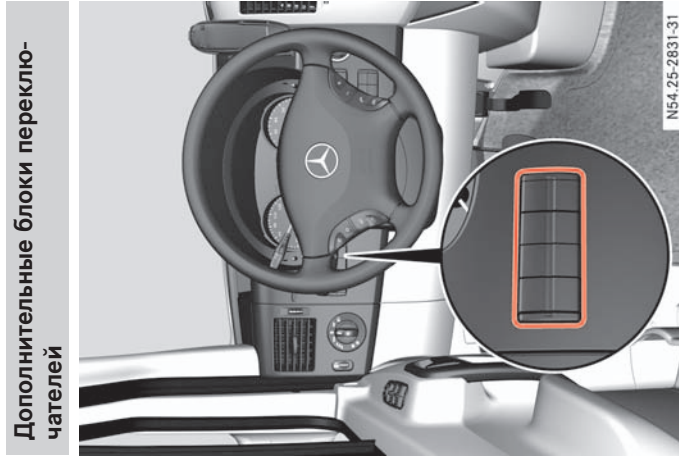

	Функция	стр.
①	Регулировка наружных зеркал заднего вида	96
②	Выбор наружного зеркала заднего вида	96
③	Опускание / подъем левого бокового стекла	82
④	Опускание / подъем правого бокового стекла	82
⑤	Открытие / закрытие левого поворотного стекла	84
⑥	Открытие / закрытие правого поворотного стекла	84

# Общий обзор

## Блоки переключателей



Блок переключателей между переключателем света и рулевыми колесом

Функция	стр.
 Включение / выключение системы отопления независимого действия с водяным отопителем	157
 Включение / выключение функции дополнительного отопления	157
 Включение / выключение механизма отбора мощности	180
 Установка рабочей частоты вращения	182
 Включение / выключение системы регулирования рабочей частоты вращения (ADR)	181
 Приточная / вытяжная вентиляция грузового отсека	158
 Включение / выключение функции KEYLESS-Entry	68



## Общий обзор

### Блоки переключателей



N54.25-2832-31

Блок переключателей между рулевым колесом и замком зажигания

<b>Функция</b>	<b>стр.</b>
 	130
Включение / выключение внутреннего освещения в задней части автомобиля с комфортабельным управлением	
	
Включение / выключение проблескового маячка	
<b>MSS</b>	182
Включение / выключение системы автоматического пуска / выключения двигателя (MSS)	
	174
Включение / выключение привода на все колеса	
	176
Включение / выключение понижающей передачи LOW RANGE	

## Средства безопасности и защиты

Безопасность водителя и пассажиров . . . . .	38
Общие указания по технике безопасности . . . . .	58
Шины и колеса . . . . .	59

## Средства безопасности и защиты

### Безопасность водителя и пассажиров

#### Безопасность водителя и пассажиров

## 2

В этом разделе Вы ознакомитесь с важнейшей информацией, касающейся систем удержания пассажиров автомобиля. При аварии происходит столкновение Вашего автомобиля с другим объектом, например, с другим транспортным средством. При этом может произойти резкое замедление или ускорение Вашего автомобиля. При замедлении или ускорении Вашего автомобиля водитель и пассажиры всегда перемещаются в противоположном действующей силе удара направлении. При этом существует риск травмирования сидящих в автомобиле элементами комплектации салона или деталями автомобиля. Согласованные друг с другом системы удержания пассажиров – т. е., прежде всего, ремни безопасности, при необходимости дополненные натяжителями ремней безопасности, ограничителями силы натяжения ремней безопасности и подушками безопасности – должны минимизировать этот риск травмирования. При этом ремни безопасности и подушки безопасности, как

правило, не в состоянии предотвратить травмы со стороны проникающих снаружи в автомобиль предметов.

Важнейшими системами удержания пассажиров являются:

- ремни безопасности;
- системы удержания детей, так как они способны наиболее эффективно удерживать сидящих в автомобиле при столкновении.

Дополнительный защитный потенциал обеспечивает:

- система SRS (Supplemental Restraint System, т. е. дополнительная система удержания пассажиров), состоящая из:
  - предупредительной сигнальной лампы **SRS**,
  - натяжителей ремней безопасности,
  - ограничителей силы натяжения ремней безопасности,
  - системы подушек безопасности.

**1** Подушка безопасности повышает защитный потенциал пристегнутых ремнем безопасности сидящих в автомобиле и тем самым

является лишь дополнительной к ремню безопасности системой удержания пассажиров. Подушки безопасности ни в коем случае не исключают необходимости постоянного правильного пристегивания всех сидящих в автомобиле ремней безопасности. Во-первых, подушка безопасности активируется не при всех авариях, так как в некоторых ситуациях она не смогла бы повысить защитный потенциал правильно пристегнутого ремня безопасности.

Во-вторых, подушка безопасности при активировании обеспечивает повышенный защитный потенциал только в том случае, если ремень безопасности правильно пристегнут, поскольку:

- ремень безопасности помогает удерживать сидящих в автомобиле в лучшем положении к подушке безопасности;
- ремень безопасности, например, при фронтальном столкновении, может лучше защитить сидящих в автомобиле от резкого перемещения в противоположном направлении при ударе направлении и тем самым более эффективно сократить риск травмирования.

При авариях с активированием подушки безопасности последняя обеспечивает защитный потенциал, превосходящий защитный



## Средства безопасности и защиты

### Безопасность водителя и пассажиров

потенциал ремня безопасности, т. е. дополнительный защитный потенциал, только при правильно пристегнутом ремне безопасности.

#### Опасность травмирования

Внесение конструктивных изменений или некалтифицированное выполнение работ на системах удержания пассажиров (ремнях безопасности и элементах их жесткого крепления, натяжителях ремней безопасности, устройствах ограничения силы натяжения ремней безопасности или подушках безопасности) или их кабельной разводке, а также вмешательства в другие электронные системы, объединенные в единую сеть, могут привести к нарушению функционирования систем удержания пассажиров. Например, к откату при аварии с достаточно сильным замедлением автомобиля или к непроизвольному срабатыванию подушек безопасности или натяжителей ремней безопасности. Поэтому никогда не носите какие-либо изменения в системы удержания пассажиров. Не допускайте некалтифицированного вмешательства в работу электронных элементов и их программное обеспечение.

#### Ремни безопасности

##### Опасность травмирования

Подушки безопасности служат дополнительным элементом защиты, не заменяя ремней безопасности. Для уменьшения риска получения тяжелых, вплоть до смертельных, травм следите за тем, чтобы все пассажиры, в особенности беременные женщины, были всегда правильно пристегнуты ремнями безопасности, занимали на сиденьях нормальное положение, а спинки сидений были установлены в почти вертикальное положение.

Ремни безопасности и системы удержания пассажиров для детей в автомобиле являются важнейшими системами удержания пассажиров. При столкновении они наиболее эффективно ограничивают перемещение сидящих в автомобиле в направлении столкновения и тем самым уменьшают риск их удара об элементы салона автомобиля.

 Во многих странах существуют законодательные нормы по использованию ремнями безопасности и устройствами удержания детей.

2

##### Опасность травмирования

Непристегнутый, неправильно пристегнутый или неправильно зафиксированный в замке ремень безопасности не способен выполнять возложенную на него защитную функцию. При определенных обстоятельствах он может стать причиной серьезных, вплоть до смертельных, травм. Поэтому следите за тем, чтобы все сидящие в автомобиле, в особенности беременные женщины, всегда были правильно пристегнуты.

Обязательно следите за тем, чтобы лента ремня:

- в нижней, поясной части проходила как можно ниже в изгибе бедра, а не по животу;
- плотно прилегала к корпусу;
- не была перекручена;
- проходила посередине плеча;
- ни в коем случае не проходила по горлу или под рукой;
- плотно прилегала на стигбе бедра (для этого подтяните ремень перед грудью вверх).

Никогда не пристегивайте вместе с пассажиром какие-либо предметы.

## Средства безопасности и защиты

### Безопасность водителя и пассажиров

Избегайте толстой одежды, например, зимнего пальто.

Не протягивайте ленты ремней через острые или блестящие предметы, особенно на одежде или в карманах, например, очки, ручки или ключи. В противном случае при аварии лента ремня может разорваться и Вы или другие сидящие в автомобиле могут быть травмированы.

Пристегивайте одним ремнем только одного пассажира.

Категорически запрещается перевозка детей на коленях у пассажиров. Удерживать ребенка на руках невозможно, при внезапном торможении ему, а также другим пассажирам могут быть нанесены тяжелые, а при аварии – смертельные травмы.

Обеспечить правильное пристегивание ремнями безопасности лиц ростом ниже 1,50 м и детей в возрасте до 12 лет невозможно. Для их защиты в случае аварии необходимы дополнительные специальные устройства удержания пассажиров, которые должны использоваться на соответствующих сиденьях автомобиля. Строго выполняйте инструкции изготовителей по монтажу устройств удержания детей.



#### Опасность травмирования

Ремень безопасности обеспечивает надежную защиту только в том случае, если спинка сиденья установлена почти вертикально и сидящий в автомобиле таким образом сидит прямо. Избегайте положений сидений, отрицательно сказывающихся на правильном прохождении ремня безопасности. Устанавливайте спинку сиденья по возможности вертикально. Ни в коем случае не производите езду с сильно наклоненной назад спинкой сиденья. Иначе при аварии или резком торможении Вы можете получить тяжелые, вплоть до смертельных, травмы.



#### Опасность травмирования

Загрязнение или повреждение лент и замков ремней безопасности может привести к нарушению функционирования ремней. Поэтому следите за чистотой лент и замков, иначе язычки не смогут полностью зафиксироваться в замках.

Регулярно проверяйте ремни безопасности, следите за тем, чтобы они:

- не имели повреждений,
- не касались острых краев,
- не были защемлены.

В противном случае при аварии лента ремня может разорваться. В результате Вы или другие люди могут получить тяжелые, вплоть до смертельных, травмы.

Замените поврежденные или подвергшиеся при аварии высоким нагрузкам ремни безопасности, проверьте состояние элементов жесткого крепления ремней безопасности.

Из соображений безопасности "Мерседес-Бенц" рекомендует пользоваться только ремнями безопасности, допущенными "Мерседес-Бенц" специально для Вашего автомобиля.

## Средства безопасности и защиты

### Безопасность водителя и пассажира

Регулировка высоты ремня безопасности возможна для следующих сидений:

- сиденья водителя,
- крайнего сиденья переднего пассажира.

2

Установите высоту ремня безопасности так, чтобы его верхняя часть проходила посередине плеча.

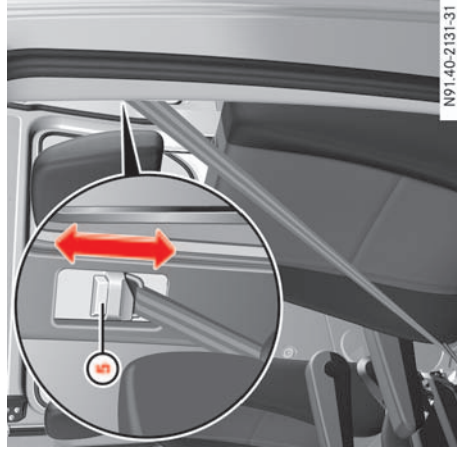

⑤ Кнопка разблокировки



▶ Проведите ремень безопасности через плечо.

▶ Язычок ремня ② зафиксируйте в замке ремня ④.

▶ При необходимости подтяните ремень безопасности перед грудью вверх до плотного прилегания его к корпусу.

▶ При необходимости установите ремень на соответствующую росту высоту.

▶ **Отстегивание ремня безопасности:** нажмите на расцепляющую клавишу ③ замка ремня ④.

**Регулировка ремня безопасности по высоте**



#### Опасность аварии

Регулировку ремня безопасности по высоте производите только после остановки автомобиля и при затянутом стояночном тормозе.

Иначе при регулировке ремня Вы можете потерять контроль над автомобилем и создать опасную для себя и других ситуацию.

**Пристегивание ремней безопасности**

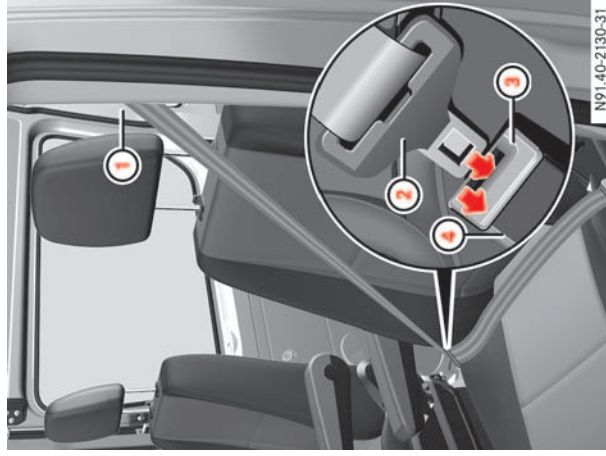

- ① Точка отвода ремня безопасности
- ② Язычок ремня
- ③ Расцепляющая клавиша
- ④ Замок ремня

▶ **Пристегивание ремня безопасности:** плавно вытяните ремень из втягивающего устройства.

## Средства безопасности и защиты

### Безопасность водителя и пассажиров

- ▲ **Установка выше:** переместите точку отвода ремня безопасности ① вверх.

Точка отвода ремня безопасности ① фиксируется в различных положениях.

- ▲ **Установка ниже:** нажмите кнопку разблокировки ⑤ и держите ее нажатой.
- ▲ Переместите точку отвода ремня безопасности ① на соответствующую росту высоту.
- ▲ Отпустите кнопку разблокировки ⑤ и убедитесь в правильной фиксации точки отвода ремня безопасности ①.

### Предупредительная сигнальная лампа SRS

Система SRS регулярно производит самоконтроль при включении зажигания и при работе двигателя. Вследствие этого неисправности могут быть своевременно распознаны.

Предупредительная сигнальная лампа SRS на комбинации приборов загорается при включении зажигания и гаснет не позднее, чем через несколько секунд после пуска двигателя.

### Дополнительная система удержания пассажиров (SRS)

Система SRS (Supplemental Restraint System, т. е. дополнительная система удержания пассажиров) состоит из:

- предупредительной сигнальной лампы SRS,
- натяжителей ремней безопасности,
- ограничителей силы натяжения ремней безопасности;
- системы подушек безопасности с:

отдельных систем. В таких ситуациях немедленно обращайтесь для проверки и ремонта систем SRS в специализированную мастерскую, имеющую необходимый квалифицированный персонал и инструмент для выполнения требуемых работ.

"Мерседес-Бенц" рекомендует воспользоваться для этого услугами пункта TO "Мерседес-Бенц". Особенно в случае работ, связанных с безопасностью, или работ на системах, обеспечивающих безопасность, следует непременно обращаться в специализированную мастерскую с квалифицированным персоналом.

### Активирование натяжителей ремней безопасности, ограничителей силы натяжения ремней безопасности и подушек безопасности

При столкновении датчик в блоке управления подушкой безопасности анализирует такие важные физические параметры, как продолжительность, направление и силу замедления или ускорения автомобиля. На основе этого анализа блок управления подушкой безопасности вызывает на первой ступени, при столкновении с замедлением в продольном направлении и в зависимости от силы

### ⚠ Опасность травмирования

Системы SRS неисправны, если предупредительная сигнальная лампа SRS:

- не загорается при включении зажигания;
- не гаснет через несколько секунд при работающем двигателе;
- снова загорается.

При аварии со значительным замедлением автомобиля существует опасность непроизвольного срабатывания или отказа

## Средства безопасности и защиты

### Безопасность водителя и пассажиров

**1** Подушки безопасности активируются не при всех авариях. Управление ими производится на основе комплексной сенсорики и логики оценки. Этот процесс носит превентивный характер, так как их активирование должно производиться еще во время аварии, ориентируясь на установленный дополнительный защитный потенциал для сидящих в автомобиле. Не все подушки активируются во время аварии.

Различные системы подушек безопасности работают независимо друг от друга. Однако каждая система зависит от предварительного во время первой фазы вида аварии (наезд спереди или сбоку) и тяжести аварии (в особенности, от степени замедления или ускорения автомобиля).

Замедление или ускорение автомобиля и направление действия силы в основном определяются:

- распределением сил во время столкновения;
- углом столкновения;
- деформационным свойством автомобиля;
- характером столкнувшегося с автомобилем объекта, например, другого транспортного средства.

замедления, сначала срабатывание натяжителей ремней безопасности.

Передние подушки безопасности срабатывают только в том случае, если дополнительно достигается вторая ступень активирования, т. е. при еще более резком замедлении автомобиля в продольном направлении.

### Критерии активирования натяжителей ремней безопасности и подушек безопасности

Для определения необходимости активирования натяжителей ремней безопасности или подушек безопасности блок управления подушкой безопасности анализирует продолжительность и направление замедления или ускорения автомобиля во время первой фазы столкновения.

Степени активирования натяжителей ремней безопасности и подушек безопасности вариabельны и адаптируются к силе замедления. Этот процесс носит превентивный характер, так как активирование подушки безопасности должно производиться еще во время, а не в конце столкновения.

Факторы, обнаруживаемые или поддающиеся измерению лишь после столкновения или через некоторое время после него, не влияют на срабатывание подушки безопасности и не являются поводом для их срабатывания.

Автомобиль может быть сильно деформирован без срабатывания подушки безопасности, если при столкновении удар приходится только на относительно мягкие детали, например, капот или крыло, и вследствие этого необходимое замедление не достигается. И, наоборот, подушка безопасности может сработать, хотя автомобиль имеет лишь незначительные деформации, если при столкновении удар приходится на жесткие узлы, например, лонжерон, и замедление вследствие этого достаточно сильное.

### Натяжители ремней безопасности, ограничители силы натяжения ремней безопасности

Если автомобиль оснащен подушкой безопасности водителя, то ремни безопасности сидения водителя и переднего пассажира оборудованы натяжителями ремней безопасности. ▷

## Средства безопасности и защиты

### Безопасность водителя и пассажиров

При столкновении натяжители ремней безопасности натягивают ремни безопасности до плотного прилегания их к корпусу.

- i** Натяжители ремней безопасности не призваны исправлять корректировку при:
  - неправильных положениях при сидении,
  - неправильном пристегивании ремней безопасности.

Натяжители ремней безопасности не прижимают сидящих в автомобиле к спинкам сидений.

Если ремни безопасности дополнены ремнем с ограничителем силы натяжения ремней безопасности, то он уменьшает нагрузку на сидящих в автомобиле при его активировании.

При включенном зажигании натяжитель ремня безопасности активируется:

- только если дополнительные системы удержания пассажиров находятся в эксплуатационной готовности (предупредительная сигнальная лампа **srs**

- загорается прибор, на 4 секунды после включения зажигания) (> стр. 42);
- при фронтальном столкновении и наезде сзади, если в начале столкновения производится резкое замедление или ускорение автомобиля в продольном направлении;
- при ударе сбоку, если автомобиль в начале столкновения в поперечном направлении производит резкое замедление или ускорение и автомобиль оснащен боковыми подушками безопасности Thorgaх и / или оконными подушками безопасности.

При срабатывании натяжителей ремней безопасности раздается громкий, но не опасный для слуха хлопок, при этом может выйти некоторое количество пыли. Предупредительная сигнальная лампа **srs** загорается.



#### Опасность травмирования

Замените сработавшие натяжители ремней безопасности в специализированной мастерской, имеющей необходимый квалифицированный персонал и инструмент для выполнения требуемых работ. "Мерседес-Бенц" рекомендует воспользоваться для этого услугами пункта ТО

"Мерседес-Бенц". Особенно в случае работ, связанных с безопасностью, или работ на системах, обеспечивающих безопасность, следует непременно обращаться в специализированную мастерскую с квалифицированным персоналом.

При удалении натяжителей ремней безопасности соблюдайте правила техники безопасности. С этими правилами Вы можете ознакомиться в любом пункте ТО "Мерседес-Бенц".

### Системы подушек безопасности



#### Опасность травмирования

Для уменьшения риска нанесения тяжелых или смертельных травм во время аварии с сильным замедлением автомобиля, например, срабатывающей в течение миллисекунд подушкой безопасности или при резком торможении, соблюдайте следующее:

- Все сидящие в автомобиле должны выбирать положения сидений, позволяющие правильное пристегивание ремня безопасности и как можно дальше удаленные от подушки безопасности. Положение сиденья водителя должно обеспечивать ему при этом надежное управление автомобилем. Расстоя-

## Средства безопасности и защиты

### Безопасность водителя и пассажиров

- Если до педалей водитель должен установить так, чтобы он мог хорошо нажать на них до конца. Расстояние между грудью водителя и центром крышки подушки безопасности должно составлять более 25 см. Держащие рулевое колесо руки водителя должны быть слегка согнуты в локтях.
- Сидящие в автомобиле должны быть всегда правильно пристегнуты ремнем безопасности, при этом спина должна прилегать к установленной почти вертикально спинке сиденья. Голова должна опираться затылком на подголовник примерно на уровне глаз.
- Установите сиденье переднего пассажира в крайнее заднее положение, особенно тогда, когда на нем сидит ребенок, защищенный устройством удержания.
- В автомобилях с подушкой безопасности переднего пассажира нельзя крепить на сиденье переднего пассажира обращенное назад устройство удержания детей. Если для перевозки ребенка используется обращенное назад устройство удержания детей, то оно должно быть установлено на одном из предусмотренных для этого месте на заднем сиденье.

- Если Вы устанавливаете на сиденье пассажира обращенное вперед устройство удержания детей, то обязательно переставьте сиденье пассажира в крайнее заднее положение.
- Не наклоняйтесь вперед, особенно во время движения, например, над мягкой крышкой рулевого колеса.
  - Не кладите ноги на панель приборов.
  - Держите рулевое колесо только за наружную часть обода. Только в этом случае возможно беспрепятственное надувание подушки безопасности. Если Вы держите рулевое колесо за внутреннюю часть, то при срабатывании подушки безопасности Вы можете получить травмы.
  - Не прислоняйтесь к дверям изнутри.
  - Следите за тем, чтобы между сидящими в автомобиле и зоной действия подушек безопасности не находились люди, животные или предметы.
  - Не кладите в вещевой отсек над подушкой безопасности переднего пассажира выступающие из вещевого отсека предметы. Только в этом случае возможно беспрепятственное срабатывание подушки безопасности переднего пассажира.

- Не кладите предметы между спинкой сиденья и дверью.
- Не вешайте на ручки для держания или крючки для одежды твердые предметы, например, вешалки.

Риск нанесения травм подушкой безопасности не может быть полностью исключен ввиду необходимой высокой скорости их срабатывания.



#### Опасность травмирования

Работоспособность подушек безопасности обеспечивается только в том случае, если Вы:

- не обтягиваете мягкую крышку рулевого колеса, крышку передней подушки безопасности переднего пассажира, крышку боковой подушки безопасности Thogaх на передних боковинах спинки сиденья и крышки оконных подушек безопасности в раме крышки и не прикрепляете на них наклейки и тому подобное;
- не вносите изменения в элементы систем удержания пассажиров, включая электропроводку.



## Средства безопасности и защиты

### Безопасность водителя и пассажиров

В зависимости от модификации Ваш автомобиль может быть оснащен следующими подушками безопасности:

- передней подушкой безопасности водителя в корпусе рулевого колеса,
- передней подушкой безопасности переднего пассажира над вещевым ящиком,
- боковыми подушками безопасности. Though во внешних боковинах спинки передних сидений (только у отдельных сидений),
- оконными подушками безопасности по бокам в раме крыши между стойками А и В.

### Принцип действия подушки безопасности

Передняя подушка безопасности срабатывает в течение миллисекунд. Предупредительная сигнальная лампа **srs** загорается.

- i** Срабатывание подушек безопасности сопровождается громким хлопком и выходом пыли. Этот хлопок не вреден для слуха, а пыль не опасна для здоровья.

Срабатывающая подушка безопасности торсионит и сдерживает движение сидящих в автомобиле людей.

При контакте сидящих в автомобиле с подушкой безопасности происходит выход горячего газа из надувшейся подушки безопасности. В результате уменьшается нагрузка на голову и верхнюю часть корпуса. Поэтому подушка безопасности после аварии спущена.



### Опасность травмирования

После срабатывания подушек безопасности:

- Элементы подушек безопасности сильно нагреваются. Не прикасайтесь к ним, Вы можете обжечься.
- Для замены подушек безопасности обращайтесь только в специализированную мастерскую, имеющую необходимый квалифицированный персонал и инструмент для выполнения требуемых работ. "Мерседес-Бенц" рекомендует воспользоваться для этого услугами пункта ТО "Мерседес-Бенц". Особенно в случае работ, связанных с безопасностью, или работ на системах, обеспечивающих безопасность, следует непременно обращаться в специализированную мастерскую с квалифицированным персоналом.

лизированную мастерскую с квалифицированным персоналом.



### Опасность травмирования

При срабатывании подушки безопасности одновременно выделяется незначительное количество пыли. Эта пыль не вредна для здоровья и не является признаком пожара в автомобиле. Эта пыль может вызывать кратковременные жалобы на затрудненное дыхание у людей, страдающих астмой или одышкой. Во избежание жалоб на затрудненное дыхание рекомендуем либо

- покинуть автомобиль немедленно после обеспечения безопасного выхода, да,
- опустить боковые стекла, чтобы впускать свежий воздух.

### Передние подушки безопасности

Передние подушки безопасности призваны повысить потенциал защиты сидящих в автомобиле, предохраняя их от травм головы и грудной клетки. Передние подушки безопасности водителя и пассажира срабатывают:



## Средства безопасности и защиты

### Безопасность водителя и пассажиров

- в начале аварии с сильным замедлением или ускорением автомобиля в продольном направлении;
- если заранее определяется, что может быть обеспечен дополнительный к ремню безопасности защитный потенциал;
- в зависимости от пристегивания ремня безопасности;
- независимо от других подушек безопасности в автомобиле;

Передняя подушка безопасности водителя находится в корпусе рулевого колеса, передняя подушка безопасности переднего пассажира – над вещевым ящиком.

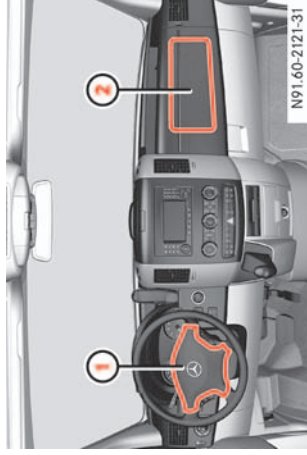

- ① Передняя подушка безопасности водителя
- ② Передняя подушка безопасности переднего пассажира

Передняя подушка безопасности водителя ① раскрывается перед рулевым колесом, а передняя подушка безопасности переднего пассажира ② – перед и над вещевым ящиком и центральной консолью.

## 2

### ⚠ Опасность травмирования

Из соображений безопасности "Мерседес-Бенц" рекомендует применять только чехлы сидений, проверенные и допущенные для автомобилей "Мерседес-Бенц" и имеющие разрез для боковых подушек безопасности Thogax. В противном случае боковая подушка безопасности Thogax не сможет правильно сработать и обеспечить предусмотренный защитный потенциал при аварии. Эти чехлы Вы можете приобрести, например, в одном из пунктов ТО "Мерседес-Бенц".

### ⚠ Опасность травмирования

Для уменьшения риска травмирования водителя и сидящих в автомобиле при срабатывании боковой подушки безопасности Thogax Вам следует обращать внимание на то, чтобы:

- между сидящими в автомобиле и зоной действия боковых подушек безопас-



## Средства безопасности и защиты

### Безопасность водителя и пассажиров

ности Thogax не находились люди, животные или предметы;

- на дверях не крепились какие-либо приспособления, например, держатели для банок с напитками;
- на крючках для одежды в автомобиле висела только легкая одежда;
- в карманах одежды не находились тяжелые предметы или предметы с острыми краями.

2

Боковые подушки безопасности Thogax при их активировании призваны повысить защитный потенциал сидящих на стороне столкновения людей, предохраняя их от травм грудной клетки (однако не головы, шеи и рук).

Боковые подушки безопасности Thogax встроены во внешние боковые спинки передних сидений (только отдельные сиденья).

#### Опасность травмирования

Для уменьшения риска тяжелых или смертельных травм при срабатывании боковых подушек безопасности Thogax:

- Сидящие в автомобиле - в особенности дети - не должны прислоняться головой к стеклу в зоне срабатывания боковой подушки безопасности Thogax.
- Все сидящие в автомобиле должны быть всегда правильно пристегнуты ремнями безопасности, при этом спинка должна прилегать к установленной почти вертикально спинке сиденья.
- Всегда защищайте детей ростом ниже 1,50 метров и младше двенадцати лет подходящими устройствами удержания детей.

Боковые подушки безопасности Thogax срабатывают:

- в начале аварии при сильном действующем сбоку замедлении или ускорении автомобиля, например, при ударе сбоку;
- на стороне столкновения;
- независимо от пользования ремнем безопасности;
- независимо от передних подушек безопасности;
- независимо от натяжителя ремня безопасности.

 Дальнейшую информацию о принципе действия подушки безопасности Вы найдете на (> стр. 46).

Дальнейшую информацию об активировании натяжителей ремней безопасности и устройств ограничения силы натяжения ремней безопасности Вы найдете на (> стр. 42).

### Оконные подушки безопасности

#### Опасность травмирования

Чтобы обеспечить защитную функцию оконной подушки безопасности в случае ее срабатывания, следите за тем, чтобы между сидящими в автомобиле и зоной



① Боковая подушка безопасности Thogax

Боковые подушки безопасности Thogax раскрываются между дверью и сиденьями в автомобиле на уровне грудной клетки.

## Средства безопасности и защиты

### Безопасность водителя и пассажиров

- независимо от передних подушек безопасности;
- независимо от натяжителя ремня безопасности.

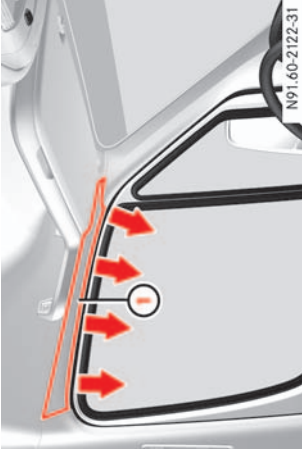

Оконные подушки безопасности смонтированы соответственно сбоку в раме крыши за обшивкой в зоне между стойками А и В.



#### Опасность травмирования

Для уменьшения риска получения серьезных или смертельных травм при раскрытии оконной подушки безопасности соблюдайте следующие указания:

- Пассажирам, особенно детям, ни в коем случае нельзя прислоняться головой к боковым стеклам в зоне раскрытия боковых подушек безопасности.
- Пассажиры должны быть правильно пристегнуты ремнями безопасности.
- Для безопасности детей ростом ниже 1,50 м и в возрасте до 12 лет обязательно пользуйтесь соответствующими устройствами удержания детей.

Оконные подушки безопасности призваны повысить защитный потенциал сидящих на стороне столкновения людей, предохраняя их от травм головы (однако не грудной клетки или рук).



1. Дальнейшую информацию о принципе действия подушки безопасности Вы найдете на (> стр. 46).

Дальнейшую информацию об активировании натяжителей ремней безопасности и устройств ограничения силы натяжения ремней безопасности Вы найдете на (> стр. 42).

### Дети в автомобиле

Если Вы взяли с собой в автомобиль ребенка, то:

- обеспечьте его безопасность с помощью соответствующего его возрасту и росту, рекомендованного для автомобилей "Мерседес-Бенц" устройства удержания детей, лучше всего на одном из подходящих для этого задних сидений;
- во время движения всегда пристегивайте ребенка ремнем безопасности;
- активируйте устройство обеспечения пассивной безопасности детей – блокировку дверей автомобиля.

## Средства безопасности и защиты

### Безопасность водителя и пассажиров

Детские сиденья и информацию относительно правильного устройства удержания детей Вы получите в любом пункте ТО "Мерседес-Бенц".

#### 2

#### **Опасность травмирования**

Не оставляйте детей в автомобиле без присмотра, также и в том случае, если они защищены устройством удержания детей. Дети могут:

- травмировать себя элементами автомобиля;
- при длительном интенсивном воздействии жары или холода получить тяжелые, вплоть до смертельных, травмы.

Не подвергайте устройство удержания детей прямому воздействию солнечных лучей. Металлические детали устройства удержания детей могут, например, нагреваться и ребенок может получить ожог, прикоснувшись к этим деталям.

Открыв дверь, дети могут:

- травмировать других людей;
- выйти из автомобиля и получить травму или быть травмированы проезжающим мимо транспортом;
- получить тяжелые травмы ввиду высоты автомобиля, особенно при падении вниз.

Не перевозите тяжелые и жесткие предметы незакрепленными в салоне автомобиля.

Незакрепленный или неправильно расположенный транспортируемый груз повышает опасность травмирования ребенка при:

- сильном торможении,
- резком изменении направления движения,
- аварии.

### Устройства удержания детей

"Мерседес-Бенц" рекомендует Вам использовать для детей на различных сиденьях только соответствующие их возрасту и росту устройства удержания детей (▷ стр. 53).

#### **Опасность травмирования**

Для уменьшения риска нанесения детям тяжелых, вплоть до смертельных, травм при аварии, торможении или резком изменении направления движения:

- Защищайте детей ростом ниже 1,50 м и младше 12 лет всегда специальными устройствами удержания детей на соответствующем сиденье автомобиля,

так как ремни безопасности не рассчитаны на такой рост.

- В автомобилях с подушкой безопасности переднего пассажира нельзя крепить на сиденье переднего пассажира обращенное назад устройство удержания детей. Если для перевозки ребенка используется обращенное назад устройство удержания детей, то оно должно быть установлено на одном из предусмотренных для этого места на заднем сиденье.
- Если Вы устанавливаете на сиденье пассажира обращенное вперед устройство удержания детей, то обязательно переставьте сиденье пассажира в крайнее заднее положение.
- Ни в коем случае нельзя перевозить детей на коленях у других пассажиров, т. к. ввиду действующих сил обеспечить удержание детей при аварии, торсионных маневрах или резком изменении направления движения невозможно, и они могут удариться о детали салона и получить тяжелые, вплоть до смертельных, травмы.
- Все сидящие в автомобиле должны быть всегда правильно пристегнуты ремнями безопасности.

## Средства безопасности и защиты

### Безопасность водителя и пассажиров

#### **Опасность травмирования**

Если система удержания детей неправильно установлена на приспособленном для этого сиденье в автомобиле, удерживать ребенка при аварии или внезапном торможении невозможно, в результате чего ребенок может получить тяжелые, вплоть до смертельных, травмы. Поэтому при установке системы удержания детей строго выполняйте инструкции изготовителя по монтажу системы удержания детей, следите за соответствием системы удержания детей возрасту и весу ребенка.

Старайтесь устанавливать устройство удержания детей на задних сиденьях. Размещение ребенка на этих сиденьях, как правило, более безопасно.

Никогда не кладите под устройство удержания детей какие-либо вещи, например, подушки. Устройство удержания детей должно плотно прилегать к подушке сиденья всей своей поверхностью.

Использование устройств удержания детей без предусмотренных для них фир-

менных чехлов запрещено. Заменяйте поврежденные чехлы только оригинальными, фирменными чехлами.

Пользуйтесь на задних сиденьях исключительно устройствами удержания детей, рекомендованными для автомобилей "Мерседес-Бенц".



#### **Опасность травмирования**

Если устройство удержания детей больше не требуется, удалите его из автомобиля или закрепите ремнем безопасности.

Иначе в случае аварии устройство удержания может неконтролированно переместиться по кабине/салону.



#### **Опасность травмирования**

Если устройство удержания детей или его крепежная система были повреждены или подвергались при аварии большой нагрузке, то защищенный ими ребенок может получить при аварии, торможении или вне-

запном изменении направления движения крайне тяжелые, вплоть до смертельных, травмы.

Поэтому срочно обратитесь для проверки и, в случае необходимости, замены поврежденных или подвергшихся при аварии значительным нагрузкам устройств удержания детей и систем их крепления в специализированную мастерскую, имеющую необходимый квалифицированный персонал и инструмент для выполнения требуемых работ.

"Мерседес-Бенц" рекомендует Вам пользоваться для этого услугами пункта ТО "Мерседес-Бенц". Выполнение работ, связанных с безопасностью, и работ на системах, обеспечивающих безопасность, должно непременно осуществляться квалифицированным персоналом специализированной мастерской.

## Средства безопасности и защиты

### Безопасность водителя и пассажиров

#### Рекомендуемое расположение детских сидений

Весовые группы и возраст	Устройство удержания детей на сиденье переднего пассажира / двухместном сиденье рядом с водителем	Устройство удержания детей на многместном заднем сиденье <sup>1</sup>
<b>Группа 0:</b> до 10 кг (прибл. до 9 месяцев)	Universal <sup>2</sup> или согласно рекомендации	Universal или согласно рекомендации
<b>Группа 0+:</b> до 13 кг (прибл. до 18 месяцев)	Universal <sup>2</sup> или согласно рекомендации	Universal или согласно рекомендации
<b>Группа I:</b> от 9 до 18 кг (прибл. от 8 месяцев до 4 лет)	Universal <sup>3</sup> , <sup>4</sup> или согласно рекомендации	Universal или согласно рекомендации
<b>Группа II/III:</b> от 15 до 36 кг (прибл. от 3,5 до 12 лет)	Universal <sup>3</sup> , <sup>4</sup> или согласно рекомендации	Universal или согласно рекомендации

<sup>1</sup> Недопустимо для автомобилей с двойной кабиной.

<sup>2</sup> Недопустимо для автомобилей с подушкой безопасности переднего пассажира.

<sup>3</sup> Не применяйте обращенное назад устройство удержания детей.

<sup>4</sup> Установите сиденье переднего пассажира в крайнее заднее положение.

## Средства безопасности и защиты

### Безопасность водителя и пассажиров

2

Устройства удержания детей категории "Universal" (универсальные) Вы получаете по оранжевой наклейке допуска. Эта наклейка приклеена на устройстве удержания детей и маркирует соответствующее устройство удержания детей.



Пример наклейки допуска на устройстве удержания детей

### Рекомендуемые устройства удержания детей

Весовые группы и возраст	Изготовитель	Тип	Номер разрешения	Номер для заказа "ДаймлерКрайслер АГ"
<b>Группа 0:</b> до 10 кг (прибл. до 9 месяцев)	Britax Römer	BABY SAFE PLUS <sup>5</sup>	E1 03 30 1146	B6 6 86 8213

△△

53

## Средства безопасности и защиты

### Безопасность водителя и пассажиров

Весовые группы и возраст	Изготовитель	Тип	Номер разрешения	Номер для заказа "ДаймлерКрайслер АГ"
<b>Группа 0+:</b> до 13 кг (прибл. до 18 месяцев)	Britax Römer	BABY SAFE PLUS <sup>5</sup>	E1 03 301146	B6 6 86 8213
<b>Группа I:</b> от 9 до 18 кг (прибл. от 8 месяцев до 4 лет)	Britax Römer	DUO PLUS <sup>6</sup>	E1 03 301133	B6 6 86 8218
<b>Группа II/III:</b> от 15 до 36 кг (прибл. от 3,5 до 12 лет)	Britax Römer	KID <sup>6</sup>	E1 03 301148	B6 6 86 8308 B6 6 86 8302

2

<sup>5</sup> Устройство удержания детей нельзя монтировать в автомобилях с подушкой безопасности переднего пассажира на сиденье переднего пассажира.

<sup>6</sup> Для этого установите сиденье пассажира в крайнее заднее положение.



### Система крепления детского сиденья ISOFIX

Система крепления детского сиденья ISOFIX – это стандартизованная система крепления для специальных устройств удержания детей на задних сиденьях. Крепежные скобы для устройств удержания детей встроены между подушкой и спинкой сиденья:

Наклейка-предостережение на солнцезащитном козырьке переднего пассажира

Предупредительный символ обращения детей го назад устройства удержания детей



## Средства безопасности и защиты

### Безопасность водителя и пассажиров

- слева и справа по краям при наличии узкого многоместного заднего сиденья с 3 сиденьями,
- у левого края при наличии многоместного заднего сиденья с 2 сиденьями.



#### Опасность травмирования

Устройство удержания детей, зафиксированное с помощью системы крепления детского сиденья ISOFIX, не обеспечивает достаточную безопасность для детей весом более 22 кг. Поэтому пользуйтесь системой крепления детского сиденья ISOFIX только для детей весом до 22 кг. Если вес ребенка превышает 22 кг, устройство удержания детей необходимо фиксировать с помощью ремня безопасности с трехточечной системой крепления.

ния детей соблюдайте руководство изготовителя по монтажу.

Применяйте на задних сиденьях только рекомендуемые "Мерседес-Бенц" устройства удержания детей с системой крепления детского сиденья ISOFIX.

Неправильно смонтированное устройство удержания детей может отсоединиться и нанести тяжелые, вплоть до смертельных, травмы ребенку или другим пассажирам автомобиля. Поэтому после монтажа устройства удержания детей убедитесь в том, что оно надежно зафиксировано слева и справа в крепежных скобах.



#### Опасность травмирования

В случае пользования устройствами удержания детей или системами их крепления, например, системой крепления ISOFIX, имеющими повреждения или подвергшиеся значительным нагрузкам при аварии, защищенный ими ребенок при аварии, резком торможении или внезапном маневре может получить тяжелые, вплоть до смертельных, травмы.

Срочно обратитесь для проверки и, в случае необходимости, замены поврежденных или подвергшихся при аварии значительным нагрузкам устройств удержания

2

детей и систем их крепления в специализированную мастерскую, располагающую квалифицированным персоналом и инструментом для проведения требуемых работ. "Мерседес-Бенц" рекомендует пользоваться для этого услугами пункта ТО "Мерседес-Бенц". Особенно работы, связанные с безопасностью, и работы на системах, обеспечивающих безопасность, должны непременно осуществляться квалифицированным персоналом специализированной мастерской.



При установке устройства удержания детей следите за тем, чтобы ремень безопасности среднего заднего сиденья не был защемлен.



▷▷

① Крепежная скоба

## Средства безопасности и защиты

### Безопасность водителя и пассажиров



#### Опасность травмирования

Не оставляйте детей в автомобиле без присмотра, также и в том случае, если они защищены устройством удержания детей.

- Дети могут:
- травмировать себя элементами автомобиля;
  - при длительном интенсивном воздействии жары или холода получить тяжелые, вплоть до смертельных, травмы.

Не подвергайте устройство удержания детей прямому воздействию солнечных лучей. Металлические детали устройства удержания детей могут, например, нагреваться и ребенок может получить ожог, прикоснувшись к этим деталям.

Открыв дверь, дети могут:

- травмировать других людей;
- выйти из автомобиля и получить травмы или быть травмированы проезжающим мимо транспортом;
- получить тяжелые травмы ввиду высоты автомобиля, особенно при падении вниз.

Не перевозите тяжелые и жесткие предметы незакрепленными в салоне автомобиля.

Незакрепленный или неправильно расположенный транспортируемый груз повышает опасность травмирования ребенка при:

- сильном торможении,
- резком изменении направления движения,
- аварии.

### Дополнительное крепление детского сиденья TopTether

Жесткие крепления TopTether находятся внизу на стойках многоместного заднего сиденья.

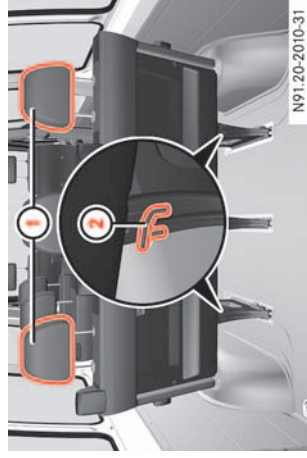

- 1 Подголовники
- 2 Жесткие крепления TopTether

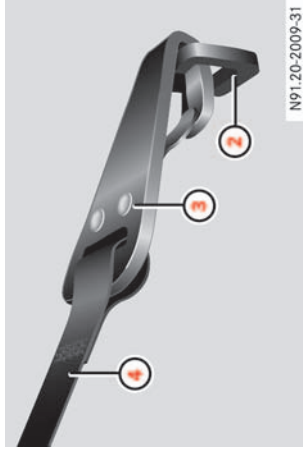

- 2 Жесткое крепление TopTether
- 3 Крючки TopTether
- 4 Ремень TopTether системы крепления детского сиденья ISOFIX

- ▲ Подголовник 1 передвиньте вверх.
- ▲ Ремень TopTether 4 проведите под подголовником 1 между обеими стойками подголовника.
- ▲ Навесьте крючки TopTether 3 в дополнительное крепление TopTether 2 на ножках многоместного заднего сиденья. При этом следите за беспрпятственным прохождением ремня TopTether.

- ▲ Смонтируйте устройство удержания детей ISOFIX с дополнительным креплением детского сиденья TopTether. При этом обязательно соблюдайте

## Средства безопасности и защиты

### Безопасность водителя и пассажиров

#### Устройство обеспечения пассивной безопасности детей – блокировка сдвижной двери / двери грузового отсека

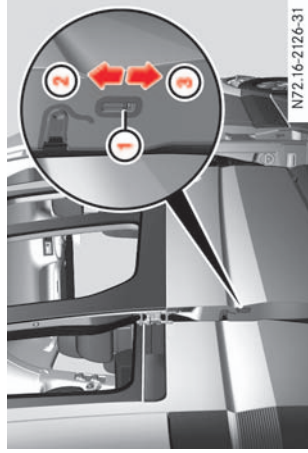

Сдвижная дверь

указания в руководстве по монтажу изготовителя детского сиденья.

#### Устройства обеспечения пассивной безопасности детей

Если в автомобиле находятся дети, то Вы можете включить специальные устройства блокировки задних дверей.

При помощи устройства обеспечения пассивной безопасности детей в дверях Вы можете отдельно блокировать сдвижную и заднюю двери. Заблокированная таким образом дверь:

- не открывается изнутри,
- открывается снаружи только после разблокировки замков автомобиля.

#### **⚠ Опасность травмирования**

Активируйте устройство обеспечения пассивной безопасности детей – блокировку дверей, если в задней части салона находятся дети. В противном случае во время движения автомобиля дети могут открыть двери и вследствие этого травмировать себя и других людей.

2

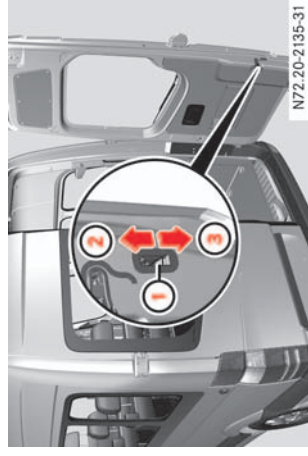

Задняя дверь

- 1 Фиксатор
- 2 Блокировка
- 3 Разблокировка

▶ **Блокировка или разблокировка:** нажмите фиксатор ① вверх ② или вниз ③.

▶ Затем проверьте функционирование устройства обеспечения пассивной безопасности детей.

## Средства безопасности и защиты

### Общие указания по технике безопасности

- средства для очистки,
- кислоты.

#### Наклейки

В Вашем автомобиле имеются различные наклейки с предостережениями. Они должны обратить Ваше внимание и внимание других людей на различные опасности.



#### **Опасность травмирования**

Не удаляйте наклейки-предостережения. Удаление таких наклеек может привести к тому, что Вы или другие лица не будут знать о грозящей опасности. В результате Вы или другие лица могут получить тяжелые, вплоть до смертельных, травмы.



#### **Опасность пожара и аварии**

Не храните и не возите в кабине вредные для здоровья или агрессивные вещества. Утечка газов или жидкости возможна и из плотно закрытых сосудов. Это может вызвать:

- ухудшение самочувствия водителя и его отвлечение от наблюдения за дорожной обстановкой;
- повреждение электрических компонентов (например, блоков управления и штекерных соединений) и, в результате этого, нарушение их функционирования и отказ систем вплоть до коротких замыканий, способных привести к пожару.

Вы можете совершить аварию и подвергнуть тем самым опасности себя и других людей.

#### **Вредные для здоровья материалы**

Не храните и не транспортируйте вредные для здоровья и агрессивно реагирующие материалы в кабине водителя.

К ним, например, относятся:

- растворители,
- топливо,
- масла и консистентные смазки,

## Средства безопасности и защиты

### Шины и колеса

#### Шины и колеса

#### Эксплуатационная надежность и безопасность движения

Для эксплуатационной надежности и безопасности движения автомобиля шины играют особо важную роль. Поэтому необходимо регулярно контролировать давление воздуха в шинах, высоту рисунка протектора и состояние шин.

В специализированном магазине автошин, в специализированной мастерской с квалифицированным персоналом или в любом пункте ТО "Мерседес-Бенц" Вы получите дальнейшую информацию относительно:

- перечня рекомендуемых марок шин,
- максимально допустимой нагрузки на шины (индекс LI Load),
- индекса скорости (максимально допустимой скорости для шин),
- срока службы шин,
- причин и последствий износа шин,
- мер при повреждении шины,

- типов шин для определенных регионов, областей или условий эксплуатации автомобиля,
- возможностей переоборудования шин и Т. Д.

Доработка тормозной системы и колес, а также применение проставок и пылезащитных щитков не допускаются. Кроме того, Вы потеряете разрешение на эксплуатацию автомобиля.



#### Опасность аварии

Из соображений безопасности "Мерседес-Бенц" рекомендует применять только шины, специально допущенные "Мерседес-Бенц" для Вашего автомобиля. Эти шины специально согласованы с динамическими свойствами, комфортом, износом и системами регулирования, например, с системами ABS или ESP®. Если Вы применяете другие шины, то "Мерседес-Бенц" не несет ответственность за возникшие вследствие этого повреждения.

Информацию относительно шин Вы можете получить в любом пункте ТО "Мерседес-Бенц".

Использование других шин, не испытанных и не рекомендованных "Мерседес-Бенц", может негативно повлиять на такие свойства автомобиля, как, например,

## 2

ходовые свойства, шумность, расход топлива и т. д. Кроме того, отклонения от размера и измененная деформация шин во время движения с нагрузкой могут привести к задеванию шин за кузов и элементы конструкции мостов. Вследствие этого могут быть повреждены шины или автомобиль.

Первые 100 км мы рекомендуем Вам проехать с умеренной скоростью.



#### Опасность аварии

Слабо завинченные гайки или болты крепления колес могут стать причиной потери колеса при движении. Вследствие этого Вы можете потерять контроль над автомобилем, совершить аварию и травмировать себя или других людей.

Поэтому регулярно подтягивайте гайки или болты, однако не режьте одного раза в год, соблюдая предписанный момент затяжки.

Информацию по шинам с зимним рисунком протектора Вы найдете в главе "Эксплуатация" (▷ стр. 231).



Информацию по моменту затяжки гаек или болтов крепления колес Вы найдете

## Средства безопасности и защиты

### Шины и колеса

в главе "Технические характеристики" (▷ стр. 394).

#### Давление воздуха в шине

2



#### Опасность аварии

Всегда следите за предписанным давлением воздуха в шинах на Вашем автомобиле.

В режиме движения повышаются температура шин и давление воздуха в шинах. Поэтому никогда не снижайте давление воздуха на нагретых шинах. После охлаждения шин давление воздуха в шинах было бы вследствие этого занижено.

Давление воздуха в шинах должно адаптироваться в зависимости от степени загрузки автомобиля. При заниженном давлении воздуха в шинах они могут лопнуть, в особенности при повышенных нагрузке автомобиля и скорости. Завышенное давление воздуха в шинах ведет к удлинению тормозного пути и ухудшению сцепления шин с дорогой.

При неправильно установленном давлении в шинах Вы можете потерять контроль над автомобилем, совершить аварию и травмировать себя или других людей.

Регулярно, но не реже одного раза в две недели и перед длительными поездками, проверяйте на холодных шинах предписанное давление воздуха в шинах.

Перед загрузкой автомобиля установите правильное давление воздуха в шинах. При загруженном автомобиле проверяйте и при необходимости корректируйте давление воздуха в шинах.

- Заниженное давление воздуха в шинах ведет к сильному нагреву шин, их повышенному износу, изменению курсовой устойчивости и повышенному расходу топлива.
- Завышенное давление воздуха в шинах ведет к удлинению тормозного пути, ухудшению сцепления шин с дорогой и повышенному износу шин.
- Колпачки на вентилях шин предохраняют золотники вентиляей от влаги и грязи. Поэтому всегда плотно заворачивайте колпачки на вентилях шин.
- При повторном падении давления воздуха в шинах причиной могут быть внешние повреждения, чужеродные предметы в рисунке протектора шин или между шинами (сдвоенные

шины), порезы, выпучивания или негерметичные вентили шин.

Давления воздуха в шинах Вы найдете в главе "Технические характеристики" (▷ стр. 386).

#### Вентиль шины (вентиль Snap-In)

Из соображений безопасности в шинах с давлением воздуха более 4,2 бара необходимо использовать вентиль для шин TR 600 фирмы Schragel. Вентили для шин TR 414 и TR 418 могут быть повреждены при давлении воздуха в шинах более 4,2 бара.

Не допускается навинчивание дополнительных масс (обратных клапанов и т. д.) на вентили для шин. В противном случае вентили для шин могут быть повреждены.

#### Рисунок протектора шин

Минимальная высота рисунка протектора шин предписана законодательством. Соблюдайте при этом соответствующие законоположения страны пребывания.

## Средства безопасности и защиты

### Шины и колеса

- Чем меньше высота рисунка протектора, тем хуже сцепление шин с дорогой и динамика движения автомобиля, в особенности на мокрой или заснеженной дороге.
- При высоте рисунка протектора менее 3 мм сцепление шин, например, на мокрой дороге, значительно снижается. Из соображений безопасности замену шин производить до достижения предписанной законодательством минимальной высоты рисунка протектора.



#### Опасность аварии

Постоянно следите за соблюдением достаточной высоты рисунка протектора. На высокой скорости чрезмерно изношенный протектор шин увеличивает в сильный дождь или мокрый снег опасность аквапланирования. В таких условиях протектор не в состоянии отводить воду из-под шин. В результате этого Вы можете потерять контроль над автомобилем, совершить аварию и травмировать себя или других.

#### Состояние шин

Регулярно – но не реже одного раза в две недели и перед длительными поездками – проверяйте состояние шин, например, на:

- наружные повреждения;
- чужеродные предметы, застрявшие в протекторе;
- чужеродные предметы между шинами (у двоястных шин);
- трещины, вздутия;
- достаточную высоту рисунка протектора или односторонний или неравномерный износ протектора. Для возможности лучшей проверки внутренней стороны передних шин при необходимости поверните передние колеса в сторону. Всегда контролируйте на задних колесах также и внутреннюю сторону беговых дорожек протектора.



#### Опасность аварии

Помните о том, что трещины, пузыри и другие внешние повреждения могут привести к разрыву шины. В результате этого Вы можете потерять контроль над автомо-

## 2

### Срок службы шин

Шины стареют также и при неиспользовании или редком использовании.

Эксплуатационная надежность и безопасность движения снижаются со старением шин. Поэтому производите замену шин старше 6 лет. Это действительно также и для запасного колеса.

### Повреждения шин

Повреждения шин возникают, например, вследствие:

- условий эксплуатации автомобиля,
- старения шин,
- наезда на бордюрные камни тротуара,
- попадания в них чужеродных предметов,
- заниженного или завышенного давления воздуха в шинах,



## Средства безопасности и защиты

### Шины и колеса

- атмосферных воздействий и воздействий окружающей среды,
- контакта с маслами, консистентными смазками, топливом и т. д.

## 2



### Опасность аварии

Наезд на бордюры или препятствия с острыми краями может привести к внешне различным повреждениям каркаса шин.

Повреждения каркаса шин обычно сказываются намного позднее и могут привести к разрыву шины.

В результате этого Вы можете потерять контроль над автомобилем, совершить аварию и травмировать себя или других.

Поэтому избегайте деформации шин в результате прижатия к бордюрам или постановки автомобиля на стоянку с наездом на бордюр частью протектора.

### Максимально допустимая нагрузка на шины, максимальная скорость и тип шин



### Опасность аварии

Превышение указанной максимально допустимой нагрузки на шины или макси-

мально допустимой скорости для шин ведет к их повреждению или выходу из строя. Вследствие этого Вы можете потерять контроль над автомобилем, совершить аварию и травмировать себя или других людей.

Поэтому применяйте допущенные только для Вашего автомобиля типы и размеры шин и соблюдайте необходимую для него максимально допустимую нагрузку на шины и индекс скорости.

Соблюдайте в особенности также действующие национальные предписания по допуску шин к эксплуатации. Эти требования могут предписывать строго определенный тип шин для Вашего автомобиля или запрещать применение определенных типов шин, допущенных в других странах.

Кроме того, может быть, что для определенных регионов и областей эксплуатации следует отдавать предпочтение шинам определенного типа. Информацию относительно шин Вы можете получить в любом пункте TO "Мерседес-Бенц".

### Восстановленные шины

Восстановленные шины не проверяются со стороны "Мерседес-Бенц" и поэтому не рекомендуются для установки на

автомобиль. При восстановлении не всегда можно распознать скрытые повреждения. Поэтому при применении восстановленных шин не гарантируется безопасность движения как в случае фирменных шин.

### Направление вращения

Шины с предписанным направлением вращения обеспечивают дополнительные преимущества, например, при аквапланировании. Эти преимущества Вы можете использовать только при соблюдении направления вращения. Направление вращения маркировано стрелкой на боковине шины.

### Перестановка шин и колес

- Применяйте только шины и колеса одного типа и одного исполнения.
- Монтируйте на колеса только предусмотренные для этого шины.
- У автомобилей с одинаковым размером колес спереди и сзади монтируйте отдельные новые шины сначала на передние колеса.



## Средства безопасности и защиты

### Шины и колеса

Шин передних колес является износ плечевой зоны протектора, а шин задних колес – середины протектора.

При перестановке колес произведите тщательную очистку внутренних сторон.

После перестановки колес откорректируйте давление воздуха в шинах.

Информацию по смене колес Вы найдете в главе "Самопомощь" (> стр. 346).

### Хранение шин

Храните демонтированные колеса и шины в прохладном, сухом и, по возможности, темном месте.

Защищайте шины от попадания масла, консистентной смазки и топлива. Не производите очистку колес кислотосодержащими очистителями ободов колес – опасность коррозии головок болтов или гаек крепления колес.



#### Опасность аварии

Перестановку колес производите только при одинаковом размере передних и задних колес. При различных размерах установленных колес динамика движения может сильно измениться. При определенных условиях эксплуатационная надежность автомобиля находится под угрозой.

**!** Если Ваш автомобиль оснащен системой контроля давления воздуха в шинах, то в колесах имеются электронные элементы.

Применение инструмента для монтажа в зоне вентиля не допускается. В противном случае электронные элементы могут быть повреждены.

Поручайте перестановку шин только специализированной мастерской с квалифицированным персоналом, например, пункту TO "Мерседес-Бенц".

У автомобилей с одинаковым размером колес, в зависимости от степени износа, перестановку колес производите каждые 5000 – 10000 км. При этом сохраняйте направление вращения колес (> стр. 62).

Перестановку колес производите до появления характерного признака износа шин. Характерным признаком износа



#### Опасность аварии

Из соображений безопасности "Мерседес-Бенц" рекомендует применять только шины, специально допущенные "Мерседес-Бенц" для Вашего автомобиля. Эти шины специально согласованы с динамическими свойствами, комфортом, износом и системами регулирования, например, с системами ABS или ESP®. Если Вы применяете другие шины, то "Мерседес-Бенц" не несет ответственность за возникшие вследствие этого повреждения.

Информацию относительно шин Вы можете получить в любом пункте TO "Мерседес-Бенц".

Использование других шин, не испытанных и не рекомендованных "Мерседес-Бенц", может негативно повлиять на такие свойства автомобиля, как, например, ходовые свойства, шумность, расход топлива и т. д. Кроме того, отклонения от размера и измененная деформация шин во время движения с нагрузкой могут привести к задеванию шин за кузов и элементы конструкции мостов. Вследствие этого могут быть повреждены шины или автомобиль.

Первые 100 км мы рекомендуем Вам проехать с умеренной скоростью.



## Обслуживание

Открытие и закрытие . . . . .	66
Устройство защиты от кражи . . . . .	85
Сиденья . . . . .	88
Рулевое колесо . . . . .	95
Зеркала . . . . .	96
Комбинация приборов . . . . .	97
Бортовой компьютер без кнопки на рулевом колесе . . . . .	99
Бортовой компьютер с кнопками на рулевом колесе . . . . .	102
Система электропитания . . . . .	123
Осветительные приборы . . . . .	124
Хорошая обзорность . . . . .	132
Система кондиционирования воздуха . . . . .	136
Управление автомобилем и парковка . . . . .	159
Тормоза . . . . .	165
Механизм переключения передач . . . . .	168
Режим движения . . . . .	172
Системы управления автомобилем . . . . .	184
Полезное . . . . .	203
Связь . . . . .	210

## Обслуживание

### Открытие и закрывание

#### Открывание и закрывание

#### Ключи автомобиля

В комплектацию автомобиля входят 2 ключа. В каждый ключ вставлен аварийный ключ.

При помощи ключа Вы можете открыть замки Вашего автомобиля с более дальнего расстояния.

### 3

Ключ производит при заводской установке центральную блокировку и разблокировку замков:

- дверей водителя и переднего пассажира,
- сдвижных дверей,
- задних дверей,

Автомобили с электрической сдвижной дверью могут иметь функцию KEYLESS-ENTRY (▷ стр. 68). Функция KEYLESS-ENTRY включает:

- автоматическое открывание сдвижной двери при приближении к автомобилю,
- автоматическую разблокировку двери водителя при приближении к автомобилю,
- автоматическую блокировку сдвижной двери / двери водителя при удалении от автомобиля.



#### Опасность травмирования

Не оставляйте детей в автомобиле без присмотра, также и в том случае, если они защищены устройством удержания детей. Дети могут:

- травмировать себя элементами автомобиля;
- в автомобилях с электрической сдвижной дверью выключить устройство обеспечения пассивной безопасности детей, нажав на переключатель системы центральной блокировки замков, и таким образом открыть двери и вследствие этого травмировать других людей;

- выйти из автомобиля и получить травмы или быть травмированы проезжающим мимо транспортом;
- при длительном интенсивном воздействии жары получить тяжелые, вплоть до смертельных, травмы.

Активируйте устройство обеспечения пассивной безопасности детей – блокировку дверей, если в задней части салона находятся дети. Иначе во время движения дети могут открыть двери и тем самым травмировать себя и других людей.



Ключ с устройством дистанционного управления

- ① Контрольный светодиод заряженного элемента питания
- ② Кнопка блокировки

- ③  Кнопка блокировки и разблокировки замков сдвижных дверей и задней двери или разблокировка и открывание электрической сдвижной двери.

- ④ Разблокировочный ползунок аварийного ключа

- ⑤ Аварийный ключ

- ⑥  Кнопка разблокировки

- ❗ Если контрольный светодиод заряженности элементов питания ① не загорается коротко при каждом нажатии, то немедленно замените элементы питания (▷ стр. 369).

- ❗ Не подвешивайте ключ повышенному электromагнитному излучению. В противном случае возможно нарушение функции ключа.

Во избежание неисправности защищайте ключ от влаги.

Не используйте проушину аварийного ключа в качестве подвески (например, для талисманов). Иначе аварийный ключ может быть оторван и потерян.

- ❗ С целью предотвращения кражи пользуйтесь ключом только в непосредственной близости от автомобиля.

В аварийном случае возможна также механическая разблокировка двери водителя или

переднего пассажира при помощи аварийного ключа (▷ стр. 370).

### Заводская установка

- ▶ **Центральная разблокировка:** нажмите на кнопку разблокировки .

Указатели поворота мигают 1 раз. Противовоугонная сигнализационная система выключена.

- ❗ Если Вы производите разблокировку замков автомобиля при помощи ключа и в течение 40 секунд не открываете ни одну из дверей или дверь багажного отделения / заднюю дверь, то замки автомобиля снова автоматически блокируются.

- ▶ **Центральная блокировка:** нажмите на кнопку блокировки .

Указатели поворота мигают 3 раза, если:

- система проверки санкционированного управления автомобилем или противоугонная сигнализационная система (EDW) активирована,
- все двери закрыты.

### Открытие и закрытие



- ❗ Следите за тем, чтобы блокирующие кнопки на дверях были опущены.

### Индивидуальная установка

Если вы часто ездите без пассажиров, то вы можете изменить функцию устройства дистанционного управления. Нажатием на кнопку  вы производите разблокировку замков:

- дверей водителя и переднего пассажира (автомобиль-фургон) или

- двери водителя (микроавтобус, автомобиль с бортовой платформой),

- ▶ Нажмите одновременно на кнопки  и  и держите их нажатыми примерно 6 секунд до тех пор, пока контрольный светодиод заряженности элементов питания ① не мигнет 2 раза.

Затем ключ действует следующим образом:

- ▶ **Разблокировка замков дверей водителя и переднего пассажира (автомобиль-фургон):** нажмите кнопку  1 раз. ▷▷

Указатели поворота мигают 1 раз.

## Обслуживание

### Открытие и закрытие

- ▶ **Разблокировка замка двери водителя (микровывбуст, бортовая платформа):** нажмите кнопку  1 раз.



Указатели поворота мигают 1 раз.

- ▶ **Центральная разблокировка:** коротко нажмите кнопку  2 раза. Указатели поворота мигают 1 раз.

- ▶ **Центральная блокировка:** нажмите кнопку . Указатели поворота мигают 3 раза при закрытом автомобиле.

## 3

### Восстановление заводской установки

- ▶ Нажмите одновременно на кнопки  и  и держите их нажатыми примерно 6 секунд до тех пор, пока контрольный светодиод заряженности элементов питания  не мигнет 2 раза.

Ключ опять производит центральную разблокировку замков.

### Разблокировка замков сдвижных дверей и задней двери

При заблокированном автомобиле Вы можете при помощи кнопки  произ-

водить только разблокировку замков сдвижных дверей и задней двери.

- ▶ Нажмите кнопку .

Указатели поворота мигают 1 раз.

### Функция KEYLESS-ENTRY

Если включена функция KEYLESS-ENTRY и Вы приближаетесь к автомобилю с ключом, то в зависимости от направления приближения на расстоянии прибора 4 метра производятся автоматическая:

- разблокировка двери водителя

или

- разблокировка и открывание сдвижной двери.

Если Вы удаляетесь вместе с ключом, сдвижная дверь закрывается и замки автомобиля блокируются.

### Включение / выключение функции KEYLESS-ENTRY

Переключатель находится между переключателем света и рулевым колесом.



- ▶ **Включение:** нажмите переключатель .

Контрольный светодиод на переключателе загорается.

- ▶ **Выключение:** нажмите переключатель .

Контрольный светодиод на переключателе гаснет.

### Система центральной блокировки замков

#### Ручная блокировка и разблокировка замков

При помощи переключателя системы центральной блокировки замков Вы можете центрально заблокировать или разблокировать все замки автомобиля изнутри или только замки сдвижных дверей и задней двери.

#### **⚠ Опасность травмирования**

Не оставляйте детей в автомобиле без присмотра, также и в том случае, если они защищены устройством удержания детей. Дети могут:

- травмировать себя элементами автомобиля;
- при длительном интенсивном воздействии жары получить тяжелые, вплоть до смертельных, травмы.

Открыв дверь, дети могут:

- травмировать других людей;
- выйти из автомобиля и получить травмы или быть травмированы проезжающим мимо транспортом;
- получить тяжелые травмы ввиду высоты автомобиля, особенно при падении вниз.

Активируйте устройство обеспечения пассивной безопасности детей – блокировку дверей, если в задней части салона находятся дети. Иначе во время движения дети могут открыть двери и тем самым травмировать себя и других людей.

#### Открытие и закрытие

Переключатель системы центральной блокировки замков находится на центральной консоли.

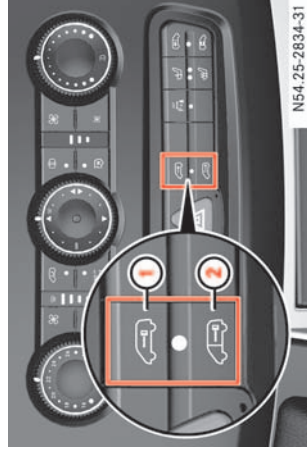

N54.25-2834-31

3

- 1 Блокировка / разблокировка всех замков автомобиля
  - 2 Блокировка / разблокировка замков сдвижных дверей и задней двери
- ▶ **Блокировка всех замков автомобиля:** при закрытых дверях нажмите вверх **1** на переключатель.

Контрольный светодиод на переключателе загорается.

- ⓘ У грузовых автомобилей с бортовой платформой контрольный светодиод на переключателе не загорается.



## Обслуживание

### Открытие и закрытие

- ▶ **Разблокировка всех замков автомобиля:** нажмите вверх ① на переключатель.
- Контрольный светодиод на переключателе гаснет.
- ▶ **Блокировка замков сдвижных дверей и задней двери:** при закрытых дверях нажмите вниз ② на переключатель.
- Контрольный светодиод на переключателе загорается.
- ▶ **Разблокировка замков сдвижных дверей и задней двери:** нажмите вниз ② на переключатель.
- Контрольный светодиод на переключателе гаснет.

3

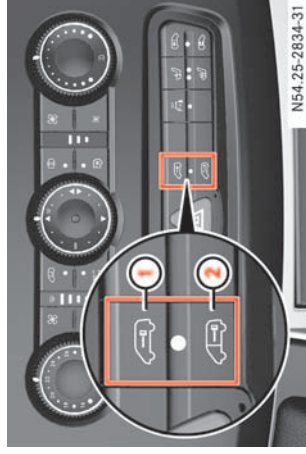

N54-25-2834-31

- ① Блокировка / разблокировка всех замков автомобиля
- ② Блокировка / разблокировка замков сдвижных дверей и задней двери

**!** Если включена функция автоматической блокировки во время движения, то при буксировке для пуска двигателя или буксировке автомобиля существует опасность остаться без ключа перед закрытым автомобилем.

Поэтому выключайте функцию автоматической блокировки во время движения:

- перед толканием автомобиля,
- перед буксировкой автомобиля,
- даже при кратковременном выходе из автомобиля.

**!** Если при автоматической блокировке при помощи переключателя системы центральной блокировки производится разблокировка или блокировка замков, то функция автоматической блокировки выключена.

После выключения зажигания или открытия двери на стоящем автомобиле опять включается функция автоматической блокировки.

▶ **Включение функции автоматической блокировки дверей автомобиля во время движения:** закройте все двери.

▶ Поверните ключ в замке зажигания в положение 1 или 2.

▶ Нажмите вверх ① на переключатель и держите его нажатым прикл. 5 секунд.

Контрольный светодиод на переключателе мигает 4 раза.

▶ **Выключение функции автоматической блокировки дверей автомобиля во время движения:** закройте все двери.

▶ Поверните ключ в замке зажигания в положение 1 или 2.



## Открытие и закрытие

### Функция комфортабельного закрытия



#### Опасность травмирования

Если Вы используете функцию комфортабельного закрытия, то система центральной блокировки замков автоматически закрывает стекла и подъемно-сдвижной верхний люк. Следите за тем, чтобы никто не был защемлен.

3

### Система замков с комфортабельным управлением

#### Функция комфортабельного открытия

Из соображений безопасности функция комфортабельного открытия может быть использована только в непосредственной близости от автомобиля через инфракрасную связь ключа с дверью водителя.

При помощи ключа Вы можете одновременно открыть:

- боковые стекла,
  - подъемно-сдвижной верхний люк,
  - электрические поворотные стекла.
- ▶ Направьте острие ключа на ручку двери водителя.
- ▶ Разблокируйте замки автомобиля и держите кнопку  нажатой до тех пор, пока боковые стекла и сдвижной верхний люк не займут требуемое положение.

Для прерывания процесса отпустите кнопку .

- ▶ Нажмите вверх  на переключатель и держите его нажатым прикл. 5 секунд.

Контрольный светодиод на переключателе мигает 2 раза.

- ▶ **Включение функции автоматической блокировки сдвижных дверей и задней двери во время движения:** закройте все двери.

- ▶ Поверните ключ в замке зажигания в положение **1** или **2**.

- ▶ Нажмите вниз  на переключатель и держите его нажатым примерно 5 секунд.

Контрольный светодиод на переключателе мигает 4 раза.

- ▶ **Выключение функции автоматической блокировки сдвижных дверей и задней двери во время движения:** закройте все двери.

- ▶ Поверните ключ в замке зажигания в положение **1** или **2**.

- ▶ Нажмите вниз  на переключатель и держите его нажатым примерно 5 секунд.

Контрольный светодиод на переключателе мигает 2 раза.

**I** Из соображений безопасности функция комфортабельного закрытия может быть использована только в непосредственной близости от автомобиля через инфракрасную связь ключа с дверью водителя.

При помощи ключа Вы можете одновременно закрыть:

- боковые стекла,
  - подъемно-сдвижной верхний люк,
  - электрические поворотные стекла.
- ▶ Закройте все двери.

▶ Направьте острие ключа на ручку двери водителя.

- ▶ Заблокируйте замки автомобиля и держите кнопку  нажатой до тех пор, пока боковые стекла и сдвижной верхний люк не займут требуемое положение.

## Обслуживание

### Открытие и закрывание

пор, пока боковые стекла и сдвижной верхний люк не закроются до конца.

Для прерывания процесса отпустите кнопку **1**.

Перед тем, как покинуть автомобиль, убедитесь, что все боковые стекла и сдвижной верхний люк закрыты.

**3**

### Замок зажигания



N82.00-2075-31

0 Вынимание ключа, блокировка рулевого колеса

1 Разблокировка рулевого колеса, электропитание для некоторых потребителей электроэнергии, например, для радиопремника

2 Включение зажигания, электропитание для всех потребителей электроэнергии, положение предпускового подогрева и движения<sup>7</sup>

3 Пуск двигателя

**1** Для разблокировки рулевого управления слегка поверните рулевое колесо во время поворачивания ключа в положение **1**.

У автомобилей с выключателем аккумуляторной батареи Вы должны сначала включить электрооборудование (> стр. 123).

### Двери водителя и переднего пассажира

Заблокированную дверь водителя / переднего пассажира Вы можете в любое время открыть изнутри.



N72.10-2140-31

① Ручка двери внутри  
② Блокирующая кнопка

▶ Потяните за ручку двери ①.

Блокирующая кнопка ② поднимается.

Дверь открыта.

### Сдвижная дверь

**⚠ Опасность аварии и травматизации**

При захрывании, а также при открывании дверей следите за тем, чтобы никто не был защемлен. Особую осторожность соблюдайте при нахождении вблизи автомобиля маленьких детей.

Открывайте двери только в том случае, если это допускается дорожной обстанов-

<sup>7</sup> Только автомобили с дизельным двигателем.

## Обслуживание

### Открытие и закрытие

При открытии / закрытии Вы дополнительно можете зафиксировать дверь приблизительно посередине. Таким образом для входа и выхода из автомобиля Вам не обязательно открывать дверь до конечного упора. В промежуточной фиксации сдвижная дверь заблокирована.

кой. Следите при открытии дверей за достаточным свободным пространством. В противном случае Вы подвергаете себя и других людей опасности.

#### **⚠ Опасность травмирования**

Если автомобиль стоит на уклоне, то открывая, но не зафиксированная сдвижная дверь может самопроизвольно пере-двинуться. Вследствие этого Вы или другие лица могут быть защемлены.

Следите за тем, чтобы сдвижная дверь была зафиксирована в активном стопоре двери.

**i** Сдвижная дверь оснащена активным стопором, фиксирующим ее в конечном упоре. В любом случае следите за тем, чтобы открываемая сдвижная дверь была правильно заблокирована в стопоре.

Для закрытия сдвижной двери сначала необходимо потянуть за ручку двери снаружи или нажать кнопку на внутренней ручке двери с целью снятия фиксации сдвижной двери.

**i** Ваш автомобиль может быть оборудован широкой сдвижной дверью с промежуточной фиксацией.

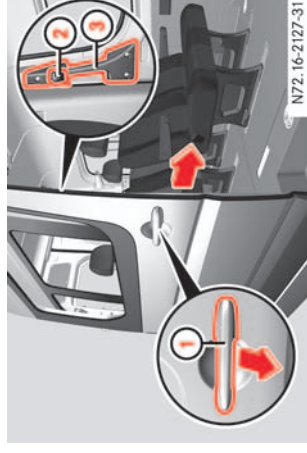

- ① Ручка двери снаружи
- ② Кнопка
- ③ Ручка двери внутри

### Открытие / закрытие сдвижной двери

- ▶ **Открытие:** потяните за ручку двери ① с целью открытия сдвижной двери.
- ▶ Передвиньте сдвижную дверь за ручку двери ① до упора назад.

- ▶ **Закрытие:** потяните за ручку двери ① с целью снятия фиксации сдвижной двери.
- ▶ Захлопните правую створку задней двери, с силой потянув за ручку двери ①.

### Открытие / закрытие сдвижной двери изнутри

**i** При открытии заблокированной сдвижной двери изнутри блокирующая кнопка поднимается вверх. Только эта дверь разблокируется. Остальные двери остаются заблокированными.

- ▶ **Открытие:** нажмите на кнопку ② с целью открытия сдвижной двери.
- ▶ Передвиньте сдвижную дверь за ручку двери ③ до упора назад.
- ▶ **Закрытие:** нажмите на кнопку ② с целью снятия фиксации сдвижной двери.
- ▶ Переместите сдвижную дверь с силой за ручку двери ③ вперед до блокировки.

## Обслуживание

### Открытие и закрытие

#### Электрическое устройство облегчения закрытия сдвижной двери

Ваш автомобиль может быть оснащен электрическим устройством облегчения закрытия сдвижной двери.

Электрическое устройство облегчения закрытия помогает Вам при закрытии сдвижной двери. Вам нужно приложить меньше усилий.

### 3

#### Электрическая сдвижная дверь

В зависимости от комплектации Ваш автомобиль оснащен электрическими сдвижными дверями на левой и / или правой сторонах.

Управление электрической сдвижной дверью производится при помощи:

- переключателя на центральной консоли,
- переключателя у проема двери,
- ручки двери внутри,
- ручки двери снаружи,
- ключа.

После возникновения неисправности или отсоединения аккумуляторной батареи Вы можете отсоединить сдвижную

дверь от электрического привода, нажав на кнопку разблокировки, и затем открыть / закрыть сдвижную дверь вручную (▷ стр. 371).

#### Открытие / закрытие при помощи переключателя

Учитывайте примечания, касающиеся функции защиты от защемления (▷ стр. 76).

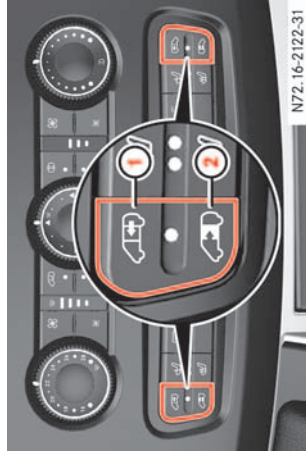

Переключатели сдвижной двери на центральной консоли

- 1 Закрытие сдвижной двери / программирование ключа
- 2 Открытие сдвижной двери



Переключатель сдвижной двери у проема двери

- 3 Открытие / закрытие сдвижной двери

**i** У автомобилей с перегородкой переключатель находится на перегородке рядом с проемом двери на высоте внутренней ручки двери.

#### ▲ Открытие сдвижной двери:

коротко нажмите внизу на переключатель ② на центральной консоли или на переключатель у проема двери ③.

Производится разблокировка сдвижной двери.

▲ Снова коротко нажмите внизу на переключатель ② на центральной кон-

## Открытие и закрытие

**i** Контрольный светодиод на переключателе на центральной консоли горит, если сдвижная дверь открыта.

### Открытие / закрытие при помощи ручки двери внутри и снаружи

Учитывайте примечания, касающиеся функции защиты от защемления (▷ стр. 76).

3

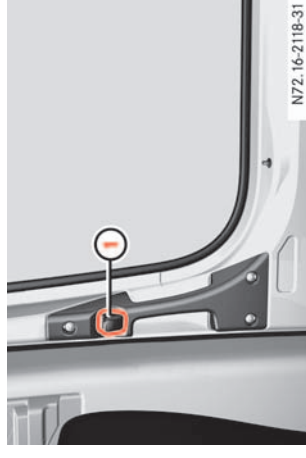

① Кнопка

или на переключатель у проема двери ③ и держите его нажатым.

На переключателе мигает контрольный светодиод. Сдвижная дверь разблокируется и открывается, одновременно включается звуковой сигнал.

▶ Отпустите переключатель ② на центральной консоли или переключатель у проема двери ③, если сдвижная дверь достигла требуемого положения.

▶ **Закрытие сдвижной двери:** коротко нажмите сверху на переключатель ① на центральной консоли или на переключатель у проема двери ③ и держите его нажатым.

На переключателе мигает контрольный светодиод. Сдвижная дверь закрывается, одновременно включается звуковой сигнал.

▶ Отпустите переключатель ② на центральной консоли или переключатель у проема двери ③, если сдвижная дверь достигла требуемого положения.

Сдвижная дверь останавливается.

соли или на переключатель у проема двери ③.

На переключателе мигает контрольный светодиод. Сдвижная дверь открывается, одновременно включается звуковой сигнал.

▶ **Закрытие сдвижной двери:** коротко нажмите сверху на переключатель ① на центральной консоли или на переключатель у проема двери ③.

На переключателе мигает контрольный светодиод. Сдвижная дверь закрывается, одновременно включается звуковой сигнал.

▶ Снова коротко нажмите вниз / вверх на переключатель на центральной консоли или на переключатель у проема двери ③.

Сдвижная дверь останавливается.

При неблагоприятных условиях эксплуатации, например, при заморозках, обледенении или сильном загрязнении, действуйте следующим образом:

▶ **Открытие сдвижной двери:** коротко нажмите вниз на переключатель ② на центральной консоли



## Обслуживание

### Открытие и закрытие

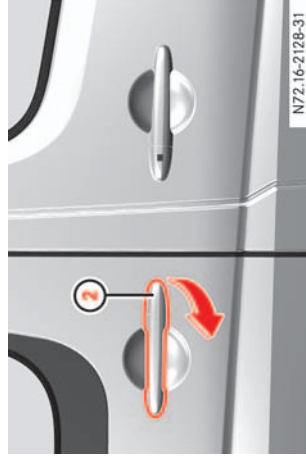

3

- ② Ручка двери снаружи
- ▲ Нажмите кнопку ① или потяните за ручку двери снаружи ②.  
Сдвижная дверь открывается или закрывается, одновременно включается звуковой сигнал.
- ▲ Снова нажмите кнопку ① или потяните за ручку двери снаружи ②.  
Сдвижная дверь останавливается.

### Открытие / закрытие при помощи ключа

- ▲ Нажмите и держите нажатой кнопку  на ключе дольше 0,5 секунд.  
Производятся разблокировка и открытие сдвижной двери.

- ▲ Снова нажмите кнопку .

Сдвижная дверь останавливается.

Если автомобиль оснащен двумя электрическими сдвижными дверями, то программирование ключа возможно только для одной из обеих сдвижных дверей.



- ① Переключатель левой сдвижной двери
- ② Переключатель правой сдвижной двери
- ▲ **Программирование ключа:** убедитесь, что двери закрыты.
- ▲ Поверните ключ в замке зажигания в положение 2.

- ▲ Нажмите переключатель ① или ② требуемой двери и держите его нажатым прилб. 5 секунд.

Контрольный светодиод на переключателе мигает, и звуковой сигнал раздается 3 раза в качестве подтверждения.

### Функция защиты от защемления

#### Опасность травмирования

Функция защиты от защемления не исключает опасность захвата пальцев или других частей тела в проеме двери и травмирования людей.  
Всегда следите за тем, чтобы никто не находился в зоне движения сдвижной двери.

Если сдвижная дверь блокируется при открывании, то она на несколько сантиметров сдвигается в противоположное направление и останавливается.

Если сдвижная дверь блокируется при закрывании, то она опять открывается до конца.

- ① Если Вы держите переключатель на центральной консоли или переключатель у про-

## Обслуживание

### Открытие и закрытие

#### Открытие задних дверей снаружи

**Задние двери**  
Вы можете фиксировать задние двери под углом примерно 90°, 180° и 270°.

В любом случае следите за тем, чтобы открытая задняя дверь была правильно зафиксирована.



#### **Опасность травмирования**

При открытии задних дверей следите:

- за достаточным свободным пространством,
- чтобы никто не был защемлен.



3

#### ① Ручка

- ▲ Потяните за ручку ①.
- ▲ Откройте створку задней двери в сторону до фиксации.

ема двери нажатом, то функция защиты от защемления менее чувствительно реагирует на препятствие по сравнению с самостоятельным открытием.

#### **Юстировка сдвижной двери**

После возникновения значительных неисправностей или отсоединения аккумулятораной батареи необходима повторная юстировка сдвижной двери.

- ▲ **Юстировка сдвижной двери:** полностью закройте сдвижную дверь 1 раз, держа при этом нажатым переключатель на центральной консоли или переключатель у проема двери.

Затем:

- ▲ Коротко нажав на один из переключателей, полностью откройте и закройте сдвижную дверь 1 раз.
- После этого сдвижная дверь опять работоспособна.



#### **Опасность аварии**

При открытии задних дверей на 90° (положение фиксации) задние приборы освещения закрыты.

В этом случае автомобиль недостаточно защищен сзади и распознается другими участниками дорожного движения как препятствие лишь с опозданием. Это может привести к аварии.

Поэтому предохраните автомобиль сзади в соответствии с национальными законодательными предписаниями, например, при помощи знака аварийной остановки.

## Обслуживание

### Открытие и закрытие

#### Открытие левой створки задней двери

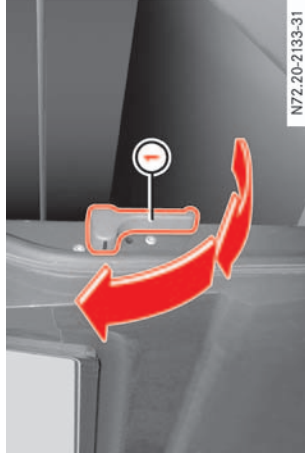

#### ① Ручка разблокировки

- ▲ Убедитесь в том, что правая створка задней двери открыта и зафиксирована.
- ▲ Потяните за ручку разблокировки ① по направлению стрелки.
- ▲ Откройте створку задней двери в сторону до фиксации.

#### Открытие задних дверей под углом 180° или 270°

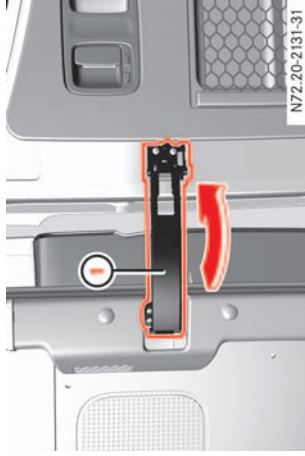

#### ① Стопор двери

- ① Автомобили с задними дверями с углом открывания 270°:

Если Вы хотите, чтобы стопор двери ① не мешал при загрузке, то Вы можете повернуть его против силы натяжения пружины на 180° к двери и зафиксировать. В таком случае стопор двери остается в этом положении и больше не возвращается в исходное положение.

Перед закрытием двери опять переведите стопор двери ① из зафиксированного положения в исходное положение.

- ▲ Откройте заднюю дверь примерно под углом 45°.

- ▲ Потяните за стопор двери ① по направлению стрелки и держите его.
- ▲ Откройте заднюю дверь более чем на 90° таким образом, чтобы стопор двери больше не мог зафиксироваться.
- ▲ Опустите стопор двери и откройте дверь до угла 180° или 270°.

#### ⚠ **Опасность травмирования**

При открывании задних дверей под углом более 90° всегда следите за тем, чтобы открытые двери не препятствовали уличному движению.

В противном случае Вы подвергаете себя и других людей опасности.

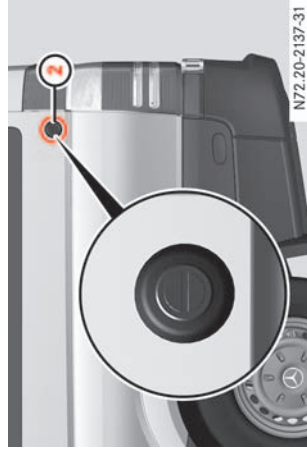

#### ② Магнитный стопор двери



## Открытие и закрытие

- ▶ Прижмите заднюю дверь при открывании под углом 270° к магнитному стопору двери ② на боковой стороне автомобиля.

Если магнит задней двери прилегает к магнитному стопору двери ②, то задняя дверь удерживается в этом положении.

### Закрывание задних дверей снаружи

#### **⚠ Опасность травмирования**

При закрывании задней двери следите за тем, чтобы никто не был защемлен.

- ▶ Захлопните левую створку задней двери снаружи.
- ▶ Захлопните правую створку задней двери снаружи.

### Закрывание задних дверей из положения 90°, 180° или 270°

- ▶ При необходимости отведите дверь от магнитного стопора двери ② (▷ стр. 79).

- ▶ Захлопните заднюю дверь снаружи. Стопор двери ① (▷ стр. 78) автоматически выводится из положения фиксации.

### Открытие / закрывание задней двери изнутри

Рычаг открывания находится на внутренней стороне правой створки задней двери или на задних дверях у грузовых автомобилей с бортовой платформой и двойной кабиной. Видимое белое поле указывает, что задняя дверь разблокирована.

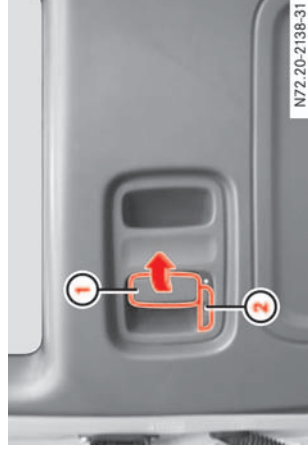

Задняя дверь

- ① Ручка открывания двери
- ② Фиксатор

- ▶ **Разблокировка:** передвиньте фиксатор ② влево. Белое поле видно.

- ▶ **Блокировка:** передвиньте фиксатор ② вправо.

Белое поле больше не видно.

- ▶ **Открытие:** потяните за ручку открывания ① и откройте заднюю дверь.

**i** При открывании заблокированной задней двери изнутри, фиксатор ② перемещается влево. Белое поле видно. Разблокирована только задняя дверь. Остальные двери остаются заблокированными.

#### **⚠ Опасность травмирования**

При закрывании задней двери следите за тем, чтобы никто не был защемлен.

- ▶ **Закрывание:** убедитесь в том, что левая створка задней двери закрыта.
- ▶ Захлопните правую створку задней двери, с силой потянув за ручку двери.

## Обслуживание

### Открытие и закрытие



#### Сдвижная дверь перегородки

Сдвижная дверь перегородки находится в перегородке между кабиной водителя и грузовым отсеком.

#### Опасность травмирования

При закрытии сдвижной двери перегородки следите за тем, чтобы никто не был заземлен.



3

- ▶ **Открытие:** поверните ключ влево .
- Сдвижная дверь разблокирована.
- ▶ Задвиньте заднюю дверь до упора вправо .
- ▶ **Закрытие:** задвиньте заднюю дверь до фиксации влево . Вы можете заблокировать сдвижную дверь ключом.

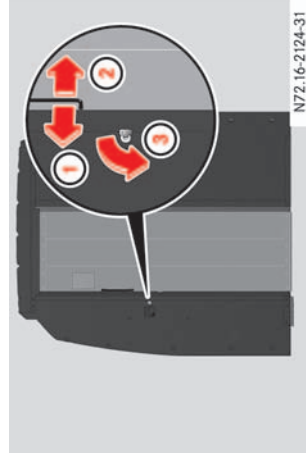
**Открытие и закрытие сдвижной двери перегородки из кабины водителя**





N72.16-2124-31

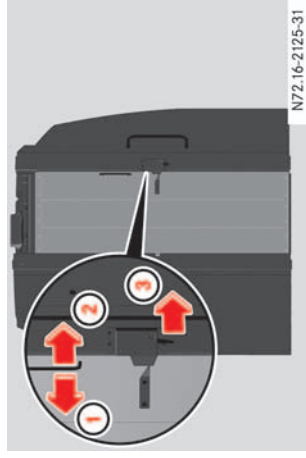

-  1. Закрытие
-  2. Открытие
-  3. Разблокировка

**Открытие и закрытие сдвижной двери перегородки из грузового отсека**



N72.16-2125-31

-  1. Открытие
-  2. Закрытие
-  3. Разблокировка

- ▶ **Открытие:** нажмите рычаг вправо .
- Сдвижная дверь разблокирована.
- ▶ Задвиньте заднюю дверь до упора влево .
- ▶ **Закрытие:** задвиньте заднюю дверь до фиксации вправо .

### Борта платформы

#### Опасность травмирования и аварии

Если борта платформы неправильно заблокированы, они могут открыться во время движения. Вы можете, например, потерять груз и вследствие этого создать опасность для других участников дорожного движения.

Поэтому перед началом движения убедитесь, что все борта платформы правильно заблокированы.

При закрытии бортов платформы следите за тем, чтобы никто не был заземлен. Особую осторожность соблюдайте при нахождении вблизи автомобиля маленьких детей.

Будьте особенно осторожно, если Вы не можете открыть запоры бортов платформы с приложением нормального усилия. В

## Обслуживание

### Открытие и закрытие

этом случае борт платформы может мгновенно открыться. При необходимости перераспределите груз так, чтобы он не прилегал к подлежащему открыванию борту платформы.

#### **⚠ Опасность травмирования**

Всегда соблюдайте осторожность при открывании заповор бортов платформы. Этим Вы предотвратите травмирования. В зависимости от вида и расположения груза борт платформы может находиться под предварительным напряжением (например, при сыпучем или сместившемся грузе).

#### **⚠ Опасность аварии**

Если Вы открываете задний борт платформы, задние осветительные приборы закрыты.

В этом случае автомобиль недостаточно защищен сзади и распознается другими участниками дорожного движения как препятствие лишь с опозданием. Это может привести к аварии.

Поэтому предохраните автомобиль сзади в соответствии с национальными законо-

дательными предписаниями, например, при помощи знака аварийной остановки.



#### ① Рычаг

▲ **Открывание:** крепко держите борт платформы.

▲ Откиньте рычаг ① вверх до упора по направлению стрелки.

▲ Повторите этот процесс с другой стороны борта платформы.

▲ Откиньте борт платформы до положения 90°.

Если Вы хотите полностью откинуть борт платформы, то необходимо отцепить удерживающий трос.

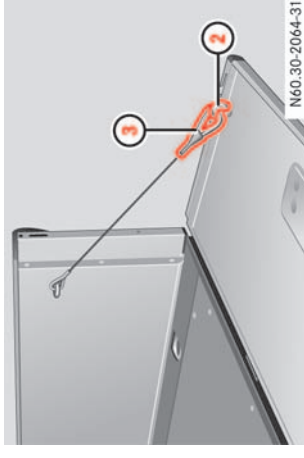

② Крепежная проушина

③ Карабин

▲ Приподнимите борт платформы и отцепите карабин ③ удерживающего троса от крепежной проушины ②.

▲ Повторите этот процесс с другой стороны борта платформы.

▲ Осторожно откиньте борт платформы вниз.

▲ **Закрывание:** поднимите борт платформы вверх и держите.

▲ Навесьте карабины ③ в крепежные проушины ②.

▲ Закройте борт платформы и крепко держите.

▲ Откиньте рычаг ① вниз до упора.



## Обслуживание

### Открытие и закрытие

- ▶ Повторите этот процесс с другой стороны борта платформы.

### Опускание / подъем боковых стекол

#### Боковые стекла

Боковые стекла опускаются и поднимаются с помощью электроприводов.

3



#### Опасность травмирования

При подъеме боковых стекол следите за тем, чтобы никто не был защемлен. Вынимайте ключ из замка зажигания, даже при кратковременном выходе из автомобиля. Не оставляйте детей в автомобиле без присмотра.

Переключатели для всех боковых стекол находятся на панели управления на двери.



① Стеклоподъемники слева

② Стеклоподъемники справа

- ▶ Убедитесь в том, что ключ в замке зажигания установлен в положение 2.

- ▶ **Опускание или подъем:** нажимать или тянуть выключатель ① или ② до тех пор, пока соответствующее стекло не достигнет требуемого положения.

- ① Если Вы нажимаете на переключатель с преодолением точки сопротивления и затем отпускаете, то стекло опускается автоматически. Для остановки движения стекла снова потяните или нажмите переключатель.

- ① Из соображений безопасности автоматический подъем бокового стекла возможен только на стороне водителя. Если Вы тянете за переключатель ① с преодолением точки сопротивления и затем отпускаете, то стекло поднимается автоматически. Для остановки движения стекла снова потяните или нажмите переключатель ①.

### Юстировка боковых стекол

После отсоединения аккумуляторной батареи необходимо вновь отъюстировать боковые стекла.

- ▶ Тяните за оба переключателя электрических стеклоподъемников до тех пор, пока боковые стекла не поднимутся до конца.
- ▶ Продолжайте держать переключатели в этом положении еще приibl. 1 секунду.

Боковые стекла отъюстированы.

## Обслуживание

### Открытие и закрытие

#### Сдвижное стекло



① Ручка

#### **⚠ Опасность травмирования**

При открывании и закрытии сдвижного стекла или сдвижной двери следите за тем, чтобы никто не был защемлен.

Вынимайте ключ из замка зажигания, даже при кратковременном выходе из автомобиля.

Не оставляйте детей в автомобиле без присмотра.

- ▶ **Открытие:** одновременно сожмите обе половины ручки ① и передвиньте сдвижное стекло в требуемое положение.

- ▶ **Закрытие:** одновременно сожмите обе половины ручки ① и задвиньте сдвижное стекло.

Половинки ручки должны зафиксироваться с характерным щелчком и плотно прилегать.

#### Поворотные стекла

#### **⚠ Опасность травмирования**

При закрывании поворотных стекол следите за тем, чтобы никто не был защемлен.

Вынимайте ключ из замка зажигания, даже при кратковременном выходе из автомобиля.

Не оставляйте детей в автомобиле без присмотра.

#### Ручное регулирование поворотных стекол

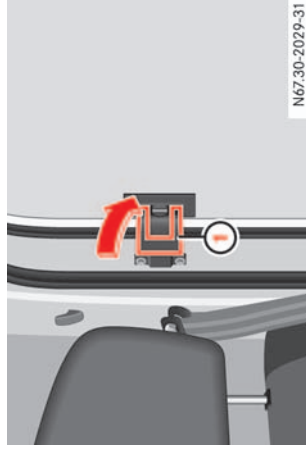

① Рычаг

- ▶ **Открытие:** держа рычаг ① за выемку, поверните его вперед.
- ▶ Нажмите поворотное стекло наружу до фиксации рычага ①.
- ▶ **Закрытие:** держа рычаг ① за выемку, поверните его назад.
- ▶ Поверните поворотное стекло вовнутрь и нажмите рычаг ① назад до его фиксации.

## Обслуживание

### Открытие и закрывание

#### Электрические поворотные стекла

Переключатели поворотных стекол находятся на панели управления на двери.



3

Переключатели на двери водителя

- ① Поворотное стекло сзади слева
  - ② Поворотное стекло сзади справа
- **Открытие:** нажать выключатель ① или ② и держать его нажатым до тех пор, пока поворотное стекло не достигнет требуемого положения.

❗ Если Вы нажимаете на переключатель с преодолением точки сопротивления и затем отпускаете, то поворотное стекло открывается автоматически. Для остановки движения стекла снова потяните или нажмите переключатель.

- **Закрывание:** нажать выключатель ① или ② и держать его нажатым до тех

пор, пока поворотное стекло не достигнет требуемого положения.

#### Подъемно-сдвижной верхний люк



##### Опасность травмирования

При закрывании подъемно-сдвижного верхнего люка следите за тем, чтобы никто не был защемлен.

При аварии стекло может разбиться.

Если Вы не пристегнуты ремнем безопасности, в случае переворачивания автомобиля существует опасность быть выброшенным наружу через открытый люк. Поэтому всегда пристегивайтесь ремнем безопасности с целью уменьшения риска травмирования. В этом случае даже для пристегнутых ремнем безопасности сидящих в автомобиле людей существует повышенный риск травмирования, так как части тела могут выступать полностью или частично из кабины / салона автомобиля. Вынимайте ключ из замка зажигания, даже при кратковременном выходе из автомобиля.



Переключатель подъемно-сдвижного верхнего люка

- ① Открывание
- ② Закрывание
- ③ Подъем
- ④ Опускание

❗ Не поднимайте подъемно-сдвижной верхний люк, если смонтирована система крепления багажа на крыше. Иначе он натолкнется на систему крепления на крыше.

Вследствие этого возможно повреждение подъемно-сдвижного верхнего люка и системы крепления багажа на крыше.

- Поверните ключ в замке зажигания в положение 2.
- Нажмите переключатель подъемно-сдвижного верхнего люка в требуемое

## Устройство защиты от кражи

### Устройство защиты от кражи

- механического закрывания люка люком аварийного управления (▷ стр. 372),

- ▶ По достижении требуемого положения отпустите переключатель подъемно-сдвижного верхнего люка.

**!** Если Вы нажимаете и отпускаете переключатель подъемно-сдвижного верхнего люка с преодолением точки сопротивления, то подъемно-сдвижной верхний люк открывается или закрывается автоматически до конца.

Для остановки его движения вновь нажмите переключатель подъемно-сдвижного верхнего люка в любом направлении.

Если при автоматическом закрывании подъемно-сдвижной верхний люк блокируется, то он останавливается и снова открывается.

**!** Не транспортируйте предметы, выступающие из подъемно-сдвижного верхнего люка. Иначе Вы можете повредить подъемно-сдвижной верхний люк.

### Иммобилайзер

Иммобилайзер предотвращает возможность запуска двигателя Вашего автомобиля без подходящего ключа.

▶ **Включение:** выньте ключ из замка зажигания.

▶ **Выключение:** вставьте ключ в замок зажигания и поверните его в положение **2**.

3

### Противоугонная сигнализационная система (EDW)

При включенной противоугонной сигнализационной системе световая и звуковая тревожные сигнализации срабатывают при открывании:

- двери,
- капота.

### Включение противоугонной сигнализационной системы

- ▶ Закройте все двери.



## Обслуживание

### Устройство защиты от кражи

- ▶ Разблокируйте замки автомобиля кнопкой  ключа (▷ стр. 66). Контрольный светодиод на переклочателе системы центральной блокировки замков (▷ стр. 69) мигает.

### Выключение противоугонной сигнализационной системы

- ▶ Заблокируйте замки автомобиля при помощи кнопки  ключа (▷ стр. 66).

Контрольный светодиод на переклочателе системы центральной блокировки замков (▷ стр. 69) гаснет.

- ▶ Если после разблокировки замков ни одна из дверей в течение 40 секунд не открывается, опять производится автоматическая блокировка замков.

- ▶ Тревожная сигнализация срабатывает, если Вы заблокировали замки автомобиля при помощи ключа, и производите разблокировку замков изнутри.

### Выключение тревожной сигнализации

- ▶ Вставьте ключ в замок зажигания. Или:

- ▶ Нажмите кнопку  (▷ стр. 66). Тревожная сигнализация выключена.

### Устройство защиты от буксировки

Если наклон автомобиля при включенном устройстве защиты от буксировки изменяется, то срабатывает световая и звуковая тревожные сигнализации.

- ▶ Тревожная сигнализация устройства защиты от буксировки срабатывает, например, при одностороннем подъеме автомобиля непосредственно перед отрывом колеса от земли.

### Включение устройства защиты от буксировки

При блокировке замков Вашего автомобиля устройство защиты от буксировки автоматически включается приibl. через 20 секунд.

При разблокировке замов Вашего автомобиля устройство защиты от буксировки автоматически выключается.

### Выключение устройства защиты от буксировки для транспортировки автомобиля

Во избежание ложной сигнализации выключите устройство защиты от буксировки при транспортировке или погрузке Вашего автомобиля. Тем самым Вы предотвратите ложную сигнализацию.

Кнопка находится на панели управления под потолком.



- ▶ Выключение устройства защиты от буксировки
  - ▶ Контрольная лампа
- ▶ Поверните ключ в замке зажигания в положение **0** или **1** или выньте его.



## Обслуживание

### Устройство защиты от кражи

Кнопка находится на панели управления под потолком.



3

- ▶ Заблокируйте замки автомобиля. Устройство защиты салона включается приibl. через 40 секунд.
- ❗ Во избежание ложной сигнализации не оставляйте какие-либо предметы (например, талисманы или вешалки) подвешенными к внутреннему зеркалу заднего вида или к ручкам на потолке салона. Тем самым Вы предотвратите ложную сигнализацию.

### Выключение устройства защиты салона

Если в заблокированном автомобиле остаются люди или животные, то следует выключить устройство защиты салона. Тем самым Вы предотвратите ложную сигнализацию.

- ▶ Нажмите на кнопку ①. После отпущения кнопки контрольный светодиод ② продолжает гореть приibl. в течение 5 секунд.
- ▶ Заблокируйте замки автомобиля при помощи ключа.
- ❗ Устройство защиты от буксировки остается выключенным до тех пор, пока Вы снова не заблокируете замки автомобиля.

### Устройство защиты салона

Включенная противоугонная сигнализационная система включает световую и звуковую тревожную сигнализацию, если замки автомобиля заблокированы и при этом, например, кто-либо разбивает боковые стекла или заднее стекло Вашего автомобиля и протягивает руку в салон.

### Включение устройства защиты салона

- ▶ Закройте боковые стекла и сдвижной верхний люк. Этим Вы предотвратите срабатывание ложной тревоги.

- ① Выключение устройства защиты салона на
- ② Контрольная лампа
- ▶ Поверните ключ в замке зажигания в положение 0 или 1 или выньте его.
- ▶ Нажмите на кнопку ①.

После отпущения кнопки контрольный светодиод ② продолжает гореть приibl. в течение 5 секунд.

- ▶ Заблокируете замки Вашего автомобиля при помощи ключа.
- ❗ Устройство защиты салона остается выключенным до тех пор, пока Вы снова не заблокируете замки своего автомобиля.

## Обслуживание

### Сиденья

#### Сиденья

#### Сиденья водителя и переднего пассажира

#### Стандартное сиденье, комфортабельное сиденье и сиденье с пневмоподвеской

3



#### Опасность аварии

Регулировка положения сиденья водителя при движении отвлекает от дорожной ситуации. При внезапном передвижении сиденья Вы можете потерять контроль над автомобилем и совершить аварию. Поэтому регулировку положения сиденья водителя производите только после остановки автомобиля и при задействованном стояночном тормозе.



#### Опасность травмирования

При регулировке положения сидений следите за тем, чтобы никто не был защемлен. Никогда не протягивайте руки под сиденье и не держите их вблизи подвижных частей.

Ваше сиденье должно быть отрегулировано так, чтобы Вы могли правильно пристегнуть ремень безопасности. Учитывайте при этом следующее:

- Установите спинку сиденья почти вертикально и сидите почти прямо.
- Избегайте положений сидений, отрицательно сказывающихся на правильном прохождении ремня безопасности.

Плечевая часть ленты ремня должна проходить посередине плеча и хорошо прилегать к верхней части корпуса. Поясной ремень должен быть всегда натянут и проходить как можно ниже по бедру, т. е. в изгибе бедра. Ни в коем случае не производите езду с сильно наклоненной назад спинкой сиденья.

- Ваши руки, лежащие на рулевом колесе, должны быть слегка согнуты в локтях.
- Установите расстояние до педалей так, чтобы Вы могли удобно нажимать на них до конца.
- Установите подголовник так, чтобы верхняя кромка подголовника и Ваша голова находились на одинаковой высоте.
- Следите за тем, чтобы фиксаторы сиденья зафиксировались с характер-

ным щелчком. В противном случае сиденье неправильно заблокировано. Несоблюдение этих указаний может привести к травмированию.

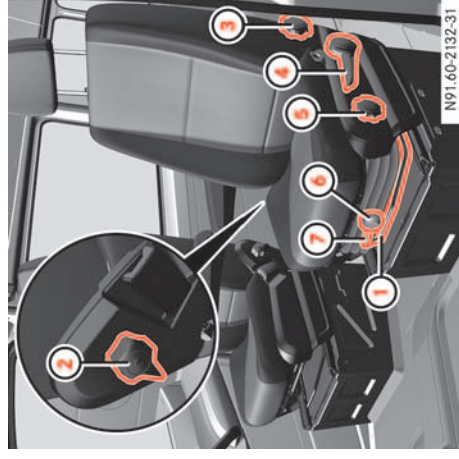

№P1.60-2132-31

- 1 Регулировка положения сиденья в продольном направлении
- 2 Установка поясничной опоры в спинке сиденья
- 3 Установка спинки сиденья
- 4 Установка высоты сиденья
- 5 Установка наклона подушки сиденья

## Обслуживание

### Сиденья

- ⑥ Регулировка подпрессоривания сиденья
- ⑦ Вертикальная блокировка
- ① В зависимости от исполнения сиденья отдельные позиции регулировки положения могут отсутствовать.
- ▲ **Регулировка сиденья в продольном направлении:** потяните рычаг ① вверх.
- ▲ Перемещайте сиденье вперед или назад до достижения положения, позволяющего удобное нажатие на педали управления до конца.
- ▲ Опять опустите рычаг ①.
- ▲ Перемещайте сиденье вперед или назад до характерного щелчка фиксации.
- ▲ **Установка спинки сиденья:** вращайте маховичок ③ вперед.
- Спинка сиденья устанавливается прямо.
- ▲ Вращайте маховичок ③ назад.
- Спинка сиденья наклоняется назад.
- ▲ **Установка высоты сиденья:** нажмите или тяните рычаг ④ до тех пор, пока не будет достигнута нужная высота.
- ▲ **Установка наклона подушки сиденья:** вращайте маховичок ⑤ вперед.
- Подушка сиденья наклоняется вперед вниз.
- ▲ Вращайте маховичок ⑤ назад.
- Подушка сиденья поднимается вперед вверх.
- ① При помощи поясничной опоры в спинке сиденья Вы можете усилить поддержку спинки сиденья в зоне в поясничной части позвоночника.
- Адаптированная поясничная опора в спинке сиденья уменьшает нагрузку на Вашу спину во время движения.
- ▲ **Установка поясничной опоры в спинке сиденья:** вращайте маховичок ② вверх.
- Поддержка в зоне поясничного позвонка усиливается.
- ▲ Вращайте маховичок ② вниз.
- Поддержка в зоне поясничного позвонка уменьшается.

Подпрессоривание сиденья должно быть согласовано с весом Вашего тела.

- ▲ **Регулировка подпрессоривания сиденья:** разгрузите сиденье.

- ▲ При помощи маховичка ⑥ установите вес Вашего тела (от 40 до 120 кг) с тем, чтобы подпрессоривание сиденья действовало оптимально.

Подпрессоривание сиденья с увеличением веса тела становится жестче.

Если сиденье совершает слишком частые и сильные колебания, то Вы можете зафиксировать его в самом низком положении.

- ▲ **Фиксация вертикальной блокировки:** переведите рычаг ⑦ вниз.

При следующем вертикальном колебании сиденье фиксируется в самом низком положении.

- ▲ **Снятие вертикальной блокировки:** переведите рычаг ⑦ вверх.

Сиденье может совершать свободные колебания.

## Обслуживание

### Сиденья

#### Двухместное сиденье переднего пассажира

- ❗ Двухместное сиденье переднего пассажира не так комфортабельно по сравнению с сиденьями водителя и переднего пассажира. Ширина сиденья и свободное пространство для колен ограничены.

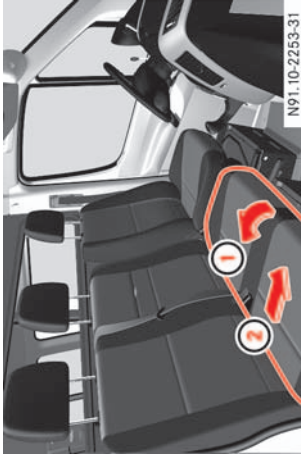

3

- ① Освобождение из переднего крепления
- ② Освобождение из заднего крепления
- ▶ **Откидывание подушки сиденья вперед:** поднимите подушку сиденья из переднего крепления ①.
- ▶ Слегка вытяните подушку сиденья из заднего крепления ② вперед.
- ▶ Откиньте подушку сиденья за задний край вверх.

- ❗ Вы можете разместить отдельные предметы в вещевом отсеке под сдвоенным сиденьем переднего пассажира.

- ▶ **Откидывание подушки сиденья назад:** откиньте подушку сиденья за задний край вниз.
- ▶ Задавите подушку сиденья под спинку сиденья в заднее крепление ②.
- ▶ Нажмите на переднюю часть подушки сиденья вниз с целью фиксации в переднем креплении ①.

#### Задние сиденья и многоместное заднее сиденье

#### Многоместное заднее сиденье двойной кабины

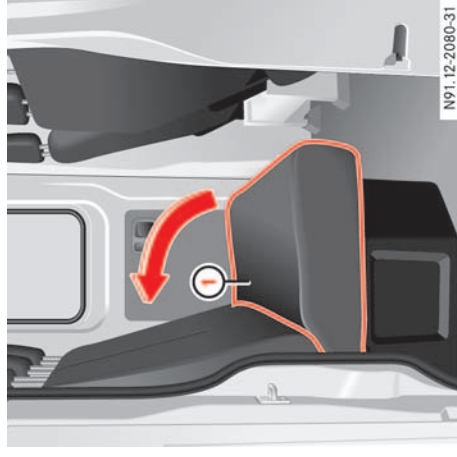

- ① Подушка сиденья
- ▶ **Откидывание многоместного заднего сиденья вверх:** поднимите подушку сиденья ① из переднего крепления и откиньте ее вверх по направлению стрелки.

## Обслуживание

### Сиденья

#### Многоместное заднее сиденье в универсале

- ▶ Навесьте петлю ② на крючок ③ под откинутой вверх подушкой сиденья ①.

❗ Петля не является ручкой для держания и местом крепления груза. При несоответствующем предназначению использования петля может разорваться.

#### ⚠ Опасность травмирования

При откидывании подушки сиденья вниз следите за тем, чтобы никто не был защемлен.

- ▶ **Откидывание многоместного заднего сиденья вниз:** удерживая подушку сиденья ① в верхнем положении, освободите петлю ② из крючка ③, находящегося под откинутой вверх подушкой сиденья.

- ▶ Откиньте подушку сиденья ① вниз. Подушка сиденья автоматически фиксируется.

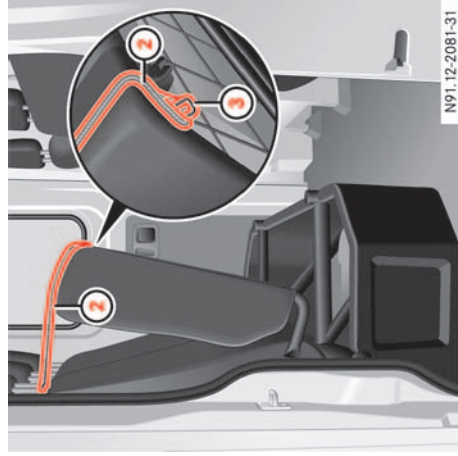

№91..12-2081-31

- ② Петля
- ③ Крючок

#### ⚠ Опасность травмирования

Всегда фиксируйте откинутую вверх подушку сиденья при помощи петли. В противном случае подушка сиденья может произвольно откинуться вниз и травмировать Вас или других людей.

- ❗ Петли прикреплены к крайним подголовникам.

#### ⚠ Опасность травмирования и аварии

Рычаги разблокировки на опорах многоместного заднего сиденья должны быть установлены параллельно к полу автомобиля. Дальнейшую информацию Вы можете получить в любом пункте ТО "Мерседес-Бенц".

Только при правильной установке предписанных многоместных задних сидений обеспечена предусмотренная защита интегральными ремнями безопасности сидений.

Чаши крепления многоместных сидений в полу должны быть свободными от грязи и каких-либо предметов. Только так достигается надежная фиксация блокировочных защелок.

Из соображений безопасности последующую установку чаш крепления сидений производите только в пункте ТО "Мерседес-Бенц".

- ❗ У автомобилей, имеющих допуск к эксплуатации в качестве легкового автомобиля, не превышайте максимально допустимое число сидений.

## Обслуживание

### Сиденья

#### Демонтаж многоместного заднего сиденья

Рычаги блокировочных защелок находятся внизу на опорах многоместного сиденья.

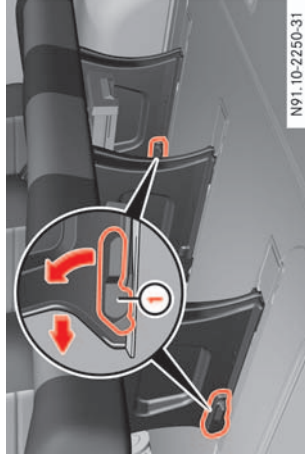

N91.10-2250-31

#### ① Рычаги

▶ Переведите все рычаги ① многоместного сиденья полностью вверх.

Многоместное заднее сиденье перемещается в чашах крепления сиденья в полу назад.

▶ Поднимите многоместное заднее сиденье из чаш крепления сиденья вверх.

#### Монтаж многоместного заднего сиденья

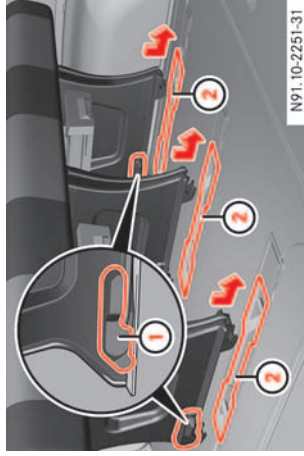

N91.10-2251-31

#### ① Рычаги

#### ② Чаши крепления сидений

▶ Проконтролируйте чаши крепления сиденья ② в полу автомобиля.

Чаши крепления сиденья ② должны быть свободными от грязи и каких-либо предметов.

▶ Установите многоместное заднее сиденье в направлении движения в соответствующие чаши крепления ②.

▶ Передвиньте многоместное заднее сиденье вперед настолько, чтобы блокировочные защелки зафиксировались с характерным щелчком.

▶ Проконтролируйте рычаги ① на опорах многоместного сиденья.

Все рычаги ① должны быть установлены параллельно к полу автомобиля.

#### Откидное сиденье

Откидное сиденье находится на стороне переднего пассажира.

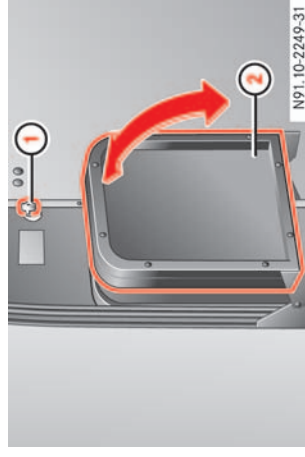

N91.10-2249-31

Откидное сиденье при наличии сдвижной двери перегородки

#### ① Ключ сдвижной двери перегородки

#### ② Подушка сиденья

### ⚠ Опасность травмирования

При откидывании подушки сиденья вниз следите за тем, чтобы никто не был защемлен.

## Обслуживание

### Сиденья

головнику и эффективно опирался на него в случае аварии. Подголовник должен быть зафиксирован в одном из положений фиксации.

### Регулировка положения подголовника

- ▶ **Установка ниже:** нажмите на кнопку разблокировки ① и нажмите подголовник вниз в требуемое положение.
- ▶ **Установка наклон:** возьмитесь за нижнюю кромку подголовника и откиньте его в требуемое положение.

- ▶ Выньте ключ ① из замка сдвижной двери перегородки.
  - ▶ Откройте подушку сиденья ② вниз или вверх.
- Подушка сиденья удерживается в соответствующем положении.

### Подголовники

#### **Опасность травмирования**

Производите движение только с установленными подголовниками. Иначе Вы можете получить опасные для жизни травмы в верхней части позвоночника. Установите подголовник так, чтобы верхняя кромка подголовника и Ваша голова находились на одинаковой высоте. Установите подголовник так, чтобы Ваш затылок при расслабленном положении головы находился как можно ближе к под-



- ① Клавиша разблокировки
  - ② Регулировка по высоте
  - ③ Установка наклона (только при оснащении комфортабельным подголовником)
- ▶ **Установка выше:** потяните подголовник вверх до достижения требуемого положения.

### Демонтаж подголовника

- ▶ Потяните подголовник вверх до упора.
- ▶ Нажмите на клавишу разблокировки ① и полностью вытяните подголовник.

### Монтаж подголовника

- ▶ **!** Снова смонтируйте подголовник передней стороной в направлении движения (комфортабельный подголовник).
- ▶ Установите подголовник так, чтобы штёрь подголовника с пазами фиксации находился слева.
- ▶ Нажмите подголовник вниз до фиксации.

## Обслуживание

### Сиденья

#### Подлокотники

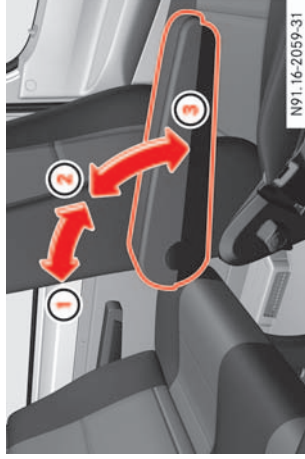

- ① Откидывание подлокотника вверх
  - ② Разблокировка подлокотника
  - ③ Установка подлокотника в нужное положение фиксации
- ▶ **Установка наклона подлокотника:** для разблокировки подлокотника ② откиньте его вверх более чем на 45°.
  - ▶ Откиньте подлокотник до упора вперед ③. При помощи небольших движений вверх Вы можете установить 6 различных положений фиксации.
  - ▶ **Откидывание подлокотника вверх:** при необходимости откиньте подлокотник вверх ① выше 90°.

#### Система обогрева сидений

Переключатели расположены на центральной консоли.

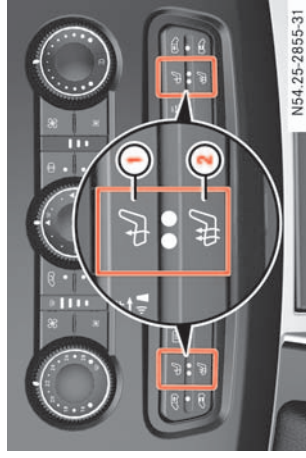

- ① Режим нормального обогрева
  - ② Режим ускоренного обогрева
- ▶ Убедитесь, что ключ в замке зажигания повернут в положение 2.

#### Режим нормального обогрева

- ▶ **Включение:** нажмите вверх на переключатель . На переключателе загорается один контрольный светодиод.

- ▶ **Включение:** еще раз нажмите вверх на переключатель . Контрольный светодиод на переключателе гаснет.

#### Режим ускоренного обогрева

- ▶ **Включение:** нажмите вниз на переключатель . На переключателе загорятся оба контрольных светодиода.
- ▶ **Выключение:** еще раз нажмите вниз на переключатель . Контрольные светодиоды на переключателе гаснут.
- ▶ **Переключение назад на нормальный режим обогрева:** нажмите вверх на переключатель .
- ▶ На переключателе загорается один контрольный светодиод.
- ▶ **i** Примерно через 5 минут производится автоматическое переключение в нормальный режим обогрева.
- ▶ На переключателе горит только один контрольный светодиод.



## Обслуживание

### Рулевое колесо



#### Опасность аварии

Регулировку положения рулевого колеса выполняйте только после остановки автомобиля. Производите движение только с зафиксированным рулевым колесом.

Незафиксированное рулевое колесо может затрунить надежное управление автомобилем, так как при повороте рулевого колеса может произойти его перестановка по высоте и длине. Вследствие этого Вы можете потерять контроль над автомобилем, совершить аварию и травмировать себя и других людей.



#### Опасность травмирования

Не оставляйте детей в автомобиле без присмотра. При непреднамеренной перестановке колонки рулевого управления они могут быть защемлены.

Рычаг для перестановки колонки рулевого управления находится под рулевым колесом.

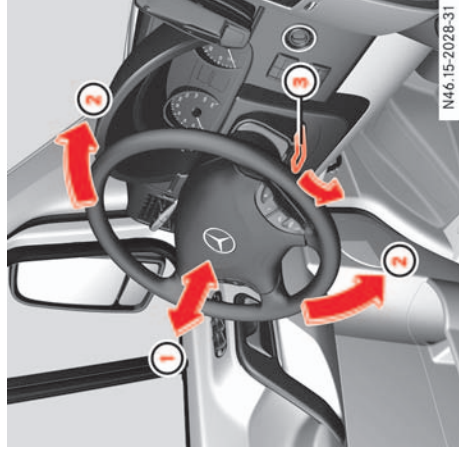

N46.15-2028-31

- ▶ Потяните рычаг ③ вверх до упора. Рулевое колесо снова заблокировано.

3

- ① Регулировка колонки рулевого управления по длине
- ② Регулировка колонки рулевого управления по высоте
- ③ Рычаг

- ▶ Откиньте рычаг ③ вниз до упора. Рулевое колесо разблокировано.
- ▶ Переставьте рулевое колесо в нужное положение.

## Обслуживание

### Зеркала

#### Зеркала

Перед началом езды отрегулируйте положение внутреннего и наружных зеркал заднего вида так, чтобы Вы могли хорошо обозреть дорожное движение.

#### Внутреннее зеркало заднего вида

- ▶ Отрегулируйте положение внутреннего зеркала заднего вида вручную.

3

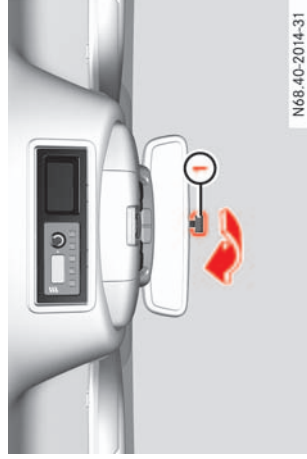

- ① Рычаг для затемнения зеркала
- ▶ **Затемнение зеркала:** откиньте рычаг для затемнения зеркала ① назад.

#### Наружные зеркала заднего вида



#### Опасность аварии

Дополнительные наружные зеркала заднего вида дают уменьшенное изображение. Объекты кажутся более удаленными, чем в действительности. Вследствие этого Вы можете совершить аварию, если Вы наблюдаете за движением транспорта только через дополнительные наружные зеркала заднего вида.

Поэтому в особенности при маневрировании или обгоне следите за движущимся позади транспортом также и через основное наружное зеркало заднего вида или, при необходимости, через внутреннее зеркало заднего вида.

#### Регулировка положения вручную

- ▶ Отрегулируйте положение наружных зеркал заднего вида вручную.

#### Регулировка положения с помощью электропривода

- ① При низкой температуре наружного воздуха производится автоматический обогрев наружных зеркал заднего вида.

Переключатель и кнопка для регулировки положения наружных зеркал заднего вида находятся на внутренней обшивке двери водителя.



- ① Левое наружное зеркало
- ② Правое наружное зеркало
- ③ Регулируемый переключатель
- ▶ Поверните ключ в замке зажигания в положение 2.
- ▶ Нажмите переключатель в положение ① для левого наружного зеркала заднего вида или в положение ② для правого наружного зеркала заднего вида.
- ▶ Нажимайте на регулировочный переключатель ③ вверху, внизу, справа или слева до тех пор, пока Вы не

## Обслуживание

### Комбинация приборов

#### Комбинация приборов

Общий вид комбинации приборов Вы найдете в главе "Общий обзор" (▷ стр. 26).

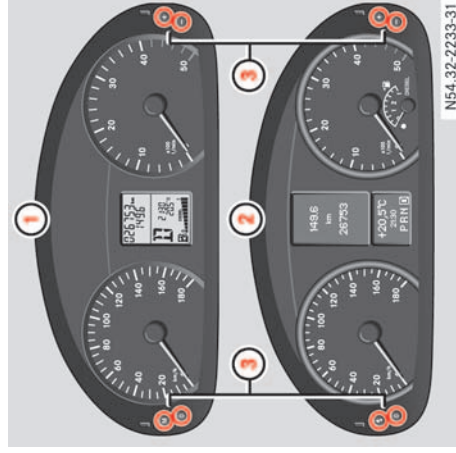

#### Комбинация приборов

- ① Автомобили без кнопок на рулевом колесе
- ② Автомобили с кнопками на рулевом колесе

#### Комбинация приборов

##### ③ Кнопки установки

Кнопка **+**

Кнопка **-**

**W** Кнопка выбора меню

**0** Кнопка сброса показаний

**W** Кнопка сброса показаний масла (▷ стр. 254)

3

Вы активируете дисплей на комбинации приборов, если Вы:

- открываете дверь водителя,
- поворачиваете ключ в замке зажигания в положение **2**,
- нажимаете на кнопку сброса показаний **0**,
- включаете свет.

Дисплей выключается автоматически через 30 секунд, если:

- освещение автомобиля не включено,
- ключ в замке зажигания повернут в положение **0**.

▷▷

## Обслуживание

### Комбинация приборов



#### Опасность аварии

Если комбинация приборов и / или дисплеев неисправны, то сообщения больше не индицируются.





Вследствие этого Вам недоступна информация, касающаяся состояния движения, например, скорость и температура наружного воздуха, предупредительные сигнальные / контрольные лампы, индикации неисправности / предупредительные индикации и отказ систем. Это может отрицательно повлиять на ходовые свойства.

Немедленно свяжитесь со специализированной мастерской, располагающей соответствующими специалистами и инструментом для проведения требуемых работ.

"Мерседес-Бенц" рекомендует Вам пользоваться для этого услугами пункта ТО "Мерседес-Бенц". Особенно работы, связанные с безопасностью, и работы на системах, обеспечивающих безопасность, должны непременно осуществляться квалифицированным персоналом специализированной мастерской.



#### Опасность аварии

Нажимайте на кнопки установки , ,  или  только в том случае, если это допускается дорожной обстановкой.

Иначе Ваше внимание будет отвлечено, и Вы можете совершить аварию.

Для нажатия кнопок установки не протягивайте руку сквозь рулевое колесо. Вследствие этого сильно ограничивается свобода вращения рулевого колеса. Кроме того, Ваше внимание будет отвлечено от дорожного движения. Это может привести к потере контроля над автомобилем и в результате к аварии.

При нажатии на кнопки установки не приклоняйтесь головой или грудью к рулевому колесу или панели приборов.

Ссылки на страницы для дальнейшей информации Вы найдете в предметном указателе в разделе "Подушка безопасности".

### Спидометр

**i** В некоторых странах включается звуковой сигнал при достижении допустимой законом максимальной скорости, например, при 120 км/ч.

### Тахометр

Красная маркировка на тахометре показывает диапазон превышенной частоты вращения двигателя.

Во избежание повреждения двигателя при достижении сектора красной маркировки подача топлива прерывается.

**!** Избегайте езды в диапазоне превышенной частоты вращения двигателя. Это может привести к его повреждению.

### Указание по охране окружающей среды

Избегайте высокой частоты вращения. Высокие частоты вращения излишне повышают расход топлива Вашим автомобилем, что приводит к повышенному загрязнению окружающей среды в связи с увеличением вредных выбросов.

## Обслуживание

### Бортовой компьютер без кнопок на рулевом колесе

#### Указатель уровня топлива

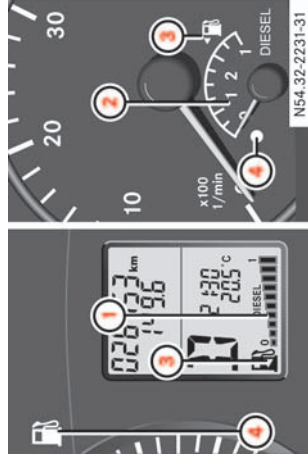

#### Указатель уровня топлива

- ① Автомобили без кнопок на рулевом колесе
- ② Автомобили с кнопками на рулевом колесе
- ③ Указатель расположения крышки люка топливного бака  : крышка люка топливного бака находится слева
- ④ Предупредительная сигнальная лампа минимального резерва топлива (> стр. 284)

#### Счетчик суточного пробега

##### Сброс

- ▶ Автомобили с кнопками на рулевом колесе: убедитесь в том, что на дисплее индицируется счетчик суточного пробега (> стр. 106).
- ▶ Нажмите и держите нажатой кнопку сброса показаний **0** до тех пор, пока показание счетчика суточного пробега не буде сброшено на 0.0.

#### Бортовой компьютер без кнопок на рулевом колесе

##### Структура меню и управление функциями

Бортовой компьютер активируется, как только Вы поворачиваете ключ в замке зажигания в положение **1**. С помощью бортового компьютера Вы можете вывести на дисплей информацию по Вашему автомобилю и производить необходимые установки.

3

#### Освещение приборов

- При включенном свете Вы можете отрегулировать яркость освещения приборов при помощи кнопок **+** и **-**.
- ▶ **Ярче:** нажмите кнопку **+**.
- ▶ **Темнее:** нажмите кнопку **-**.
- i** Автомобили с автоматическим переключением света фар: освещение приборов дополнительно адаптируется к автоматическому переключению света фар.

#### Опасность аварии

Нажимайте на кнопки установки **+**, **-**, **M** или **0** только в том случае, если это допускается дорожной обстановкой. Иначе Ваше внимание будет отвлечено, и Вы можете совершить аварию.

Для нажатия кнопки установки не протягивайте руку сквозь рулевое колесо. Вследствие этого значительно ограничивается свобода вращения рулевого колеса. Кроме того, Ваше внимание будет отвлечено от дорожного движения. Это может привести к потере контроля над автомобилем и в результате к аварии.

▷▷

## Обслуживание

### Бортовой компьютер без кнопок на рулевом колесе

При нажатии кнопок установки не прислонитесь головой или грудью к рулевому колесу или панели приборов.

Ссылки на страницы для дальнейшей информации Вы найдете с помощью предметного указателя в разделе "Подушка безопасности".

### 3

Бортовой компьютер индицирует информацию на дисплее.

С помощью кнопок установки на комбинации приборов Вы можете управлять индикацией на дисплее и производить установки на бортовом компьютере.

### Стандартная индикация

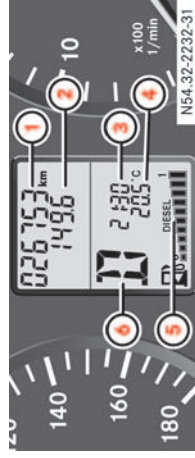

- ① Счетчик пробега в км
- ② Счетчик суточного пробега или установленное ограничение скорости переменным (> стр. 185) или постоянным (> стр. 188) ограничителем скорости системы "СПИДТРОНИК"
- ③ Время
- ④ Температура наружного воздуха или цифровой спидометр
- ⑤ Указатель уровня топлива в топливном баке (> стр. 99)
- ⑥ Положение рычага управления АКП или актуальный диапазон переключения при наличии автоматической коробки передач

### Изменение стандартной индикации

- ▶ Поверните ключ в замке зажигания в положение **2**.

- ▶ Нажмите кнопку меню **M** и держите ее нажатой дольше 1 секунды.

Индикация на дисплее переходит от температуры наружного воздуха к цифровому спидометру или наоборот.

### Индикация температуры наружного воздуха



#### Опасность аварии

При показании температуры чуть выше точки замерзания отдельные участки дороги, тем не менее, могут быть покрыты льдом, особенно на лесных шоссе или мостах. В таких условиях неосторожность в управлении автомобилем может привести к его заносу. Поэтому неизменно согласуйте Ваш стиль вождения с погодными условиями.

Изменения температуры наружного воздуха индицируются лишь с задержкой.

## Бортовой компьютер без кнопок на рулевом колесе

### Меню

Кнопками установки **+**, **-**, **M**, **0** или **Ⓜ** Вы можете выбрать следующие функции:

- Вызов срока проведения ТО на дисплей (▷ стр. 248)
- Контроль уровня моторного масла (▷ стр. 254)
- Преселекция / установка времени включения системы отопления независимого действия (▷ стр. 153)
- Контроль давления воздуха в шинах (▷ стр. 177)
- Установка времени (▷ стр. 101)
- Установка даты (▷ стр. 101)

▲ **Возврат к стандартной индикации:** нажмите кнопку меню **M** и держите ее нажатой дольше 1 секунды.

Или:

- ▲ В течение 10 секунд не нажимайте никакую кнопку.  
Дисплей перенимает произведенные установки.

### Установка времени

- ▲ Поверните ключ в замке зажигания в положение **2**.
- ▲ Кнопку меню **M** нажимайте до тех пор, пока не начнет мигать цифра часов.
- ▲ Нажатием на **+** или **-** устанавливается требуемое значение часов.
- ▲ Нажмите кнопку сброса показаний **0**.  
Мигает индикация минут.
- ▲ Нажатием на **+** или **-** устанавливается требуемое значение минут.
- ▲ **i** Если Вы дольше нажимаете на кнопку **+** или **-**, то значения изменяются непрерывно.

### Установка даты

- ▲ Поверните ключ в замке зажигания в положение **2**.
- ▲ Кнопку меню **M** нажимайте до тех пор, пока не начнет мигать цифра дня.
- ▲ Установите кнопкой **+** или **-** день.
- ▲ Нажмите кнопку сброса показаний **0**.  
Мигает индикация месяца.
- ▲ Установите кнопкой **+** или **-** месяц.

- ▲ Нажмите кнопку сброса показаний **0**.

Мигает индикация года.

- ▲ Установите кнопкой **+** или **-** год.

**i** Если Вы дольше нажимаете на кнопку **+** или **-**, то значения изменяются непрерывно.

## Обслуживание

### Бортовой компьютер с кнопками на рулевом колесе

**Бортовой компьютер с кнопками на рулевом колесе**

#### Структура меню и управление функциями

Бортовой компьютер активируется, как только Вы поворачиваете ключ в замке зажигания в положение 1. С помощью бортового компьютера Вы можете вывести на дисплей информацию по Вашему автомобилю и производить необходимые установки.

Вы можете не только вызвать следующий срок проведения ТО, но и, например, установить язык сообщений на комбинации приборов и многое другое.

Бортовой компьютер индицирует информацию на дисплее.



#### **Опасность аварии**

Пользуйтесь бортовым компьютером только, если это допускается дорожной обстановкой. Иначе Ваше внимание будет отвлечено и Вы можете совершить аварию.

### Рулевое колесо с кнопками

С помощью кнопок на рулевом колесе Вы можете управлять индикацией на дисплее и производить установки на бортовом компьютере.



N46.10-2071-31

① Дисплей

### Управление бортовым компьютером

②	<p><b>+</b> и <b>-</b></p> <ul style="list-style-type: none"> <li>Выбор подменю</li> <li>Изменение значений</li> <li>Регулировка громкости</li> </ul>
③	<p>Пользование телефоном</p> <ul style="list-style-type: none"> <li>Прием телефонного вызова</li> <li>Окончание телефонного разговора</li> </ul>
④	<p>Переход от меню к меню</p> <ul style="list-style-type: none"> <li>Вперед</li> <li>Назад</li> </ul>
⑤	<p>Пролитывание в пределах меню</p> <ul style="list-style-type: none"> <li>Вперед</li> <li>Назад</li> </ul>

В каждом меню тематически объединены несколько функций.

При нажатии на одну из кнопок на рулевом колесе индикация на дисплее изменяется.





Например, в меню **"Аудио"** объединены функции для управления радиоприемником или CD-плеером. С помощью функции Вы выводите на дисплей информа-



**Бортовой компьютер с кнопками на рулевом колесе**

цию или изменяете установки для Вашего автомобиля.

Различные меню и функции в пределах одного меню Вы можете себе представить расположенными по кругу:

- ▶ Неоднократным нажатием на кнопку  или  на дисплей последовательно выводятся меню.
- ▶ Неоднократным нажатием на кнопку  или  на дисплей последовательно выводятся функции в пределах одного меню.

В противоположность другим меню Вы найдете в меню *Settings* (Установки) различные подменю. Как Вам следует пользоваться этими подменю описано в разделе "Меню "Установки" (> стр. 109).

Количество меню зависит от объема дополнительной комплектации Вашего автомобиля.

## Обслуживание

### Бортовой компьютер с кнопками на рулевом колесе

#### Обзор меню

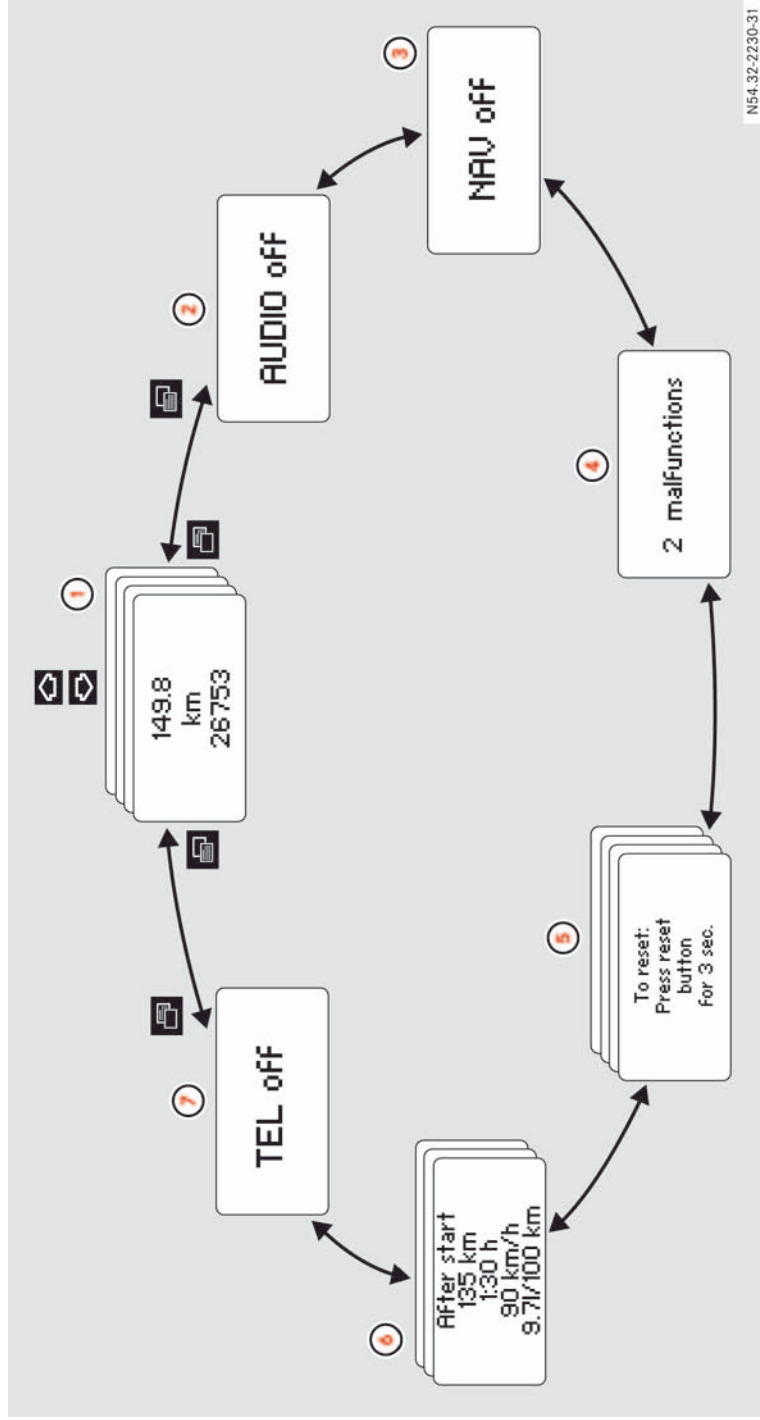

**Бортовой компьютер с кнопками на рулевом колесе**

Так выглядят индикации на дисплее при пролистывании меню. Пояснения к отдельным меню приведены в следующей далее таблице.





Рисунок показывает Вам меню на приборе автомобиля с установленной системой COMAND APS.

**1** Общие названия в таблице используются для облегчения Вашей ориентировки в системе меню. Однако они не всегда выводятся на дисплей.

При наличии системы Sound 5 / Sound 20 бортовой компьютер выводит на дисплей меню **AUDIO** (Аудио) и **TEL** (Теле-

фон) на английском языке. Индикация в этих меню не зависит от выбранного языка сообщений на дисплее.



**3**

Меню	Функции или подменю
<b>1</b> Эксплуатация 	<ul style="list-style-type: none"> <li>Стандартная индикация со счетчиком суточного пробега и счетчиком пробега (▷ стр. 106)</li> <li>Индикация температуры охлаждающей жидкости (▷ стр. 107)</li> <li>Вызов срока проведения ТО на дисплее</li> <li>Контроль давления воздуха в шинах (▷ стр. 178)</li> <li>Контроль уровня моторного масла (только автомобили с дизельным двигателем) (▷ стр. 254)</li> </ul>
<b>2</b> Аудио 	<ul style="list-style-type: none"> <li>Выбор радиостанции (▷ стр. 107)</li> <li>Управление CD-плеером / CD-чейнджером (▷ стр. 107)</li> </ul>
<b>3</b> Навигационная система 	<ul style="list-style-type: none"> <li>Индикация ведения к цели (▷ стр. 108)</li> </ul>
<b>4</b> Память неисправностей 	<ul style="list-style-type: none"> <li>Индикация неисправностей (▷ стр. 109)</li> </ul>
<b>5</b> Установка 	<ul style="list-style-type: none"> <li>Восстановление заводских установок (▷ стр. 110)</li> <li>Выбор подменю (▷ стр. 110)</li> </ul>



## Обслуживание

### Бортовой компьютер с кнопками на рулевом колесе

Меню	Функции или подменю
 ⑥ Путевая статистика	<ul style="list-style-type: none"> <li>• Статистика расхода с момента старта (▷ стр. 119)</li> <li>• Статистика расхода с момента последнего сброса (▷ стр. 119)</li> </ul>
 ⑦ Телефон	<ul style="list-style-type: none"> <li>• Обслуживание мобильного телефона (▷ стр. 120)</li> </ul>

### 3

#### Меню "Эксплуатация"

Кнопками  или  Вы можете выбрать в меню "Эксплуатация" следующие функции:

- Счетчик суточного пробега и счетчик общего пробега в км (стандартная индикация) (▷ стр. 106)
- Индикация температуры охлаждающей жидкости (▷ стр. 107)
- Вызов срока проведения ТО на дисплей (▷ стр. 248)
- Контроль давления воздуха в шинах (▷ стр. 177)
- Контроль уровня моторного масла (только автомобили с дизельным двигателем) (▷ стр. 254)

#### Стандартная индикация

В базовой установке Вы видите в верхней части на дисплее счетчик пробега и счетчик суточного пробега. Это так называемая стандартная индикация.

Пользуйтесь кнопками на рулевом колесе.

- ▶ Нажимайте кнопку  или  до тех пор, пока на дисплее не появится стандартная индикация.

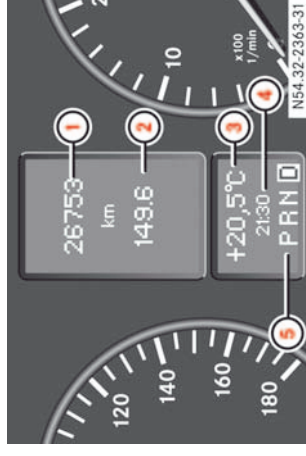

- ① Счетчик общего суточного пробега
- ② Счетчик пробега в км
- ③ Температура наружного воздуха или цифровой спидометр
- ④ Время
- ⑤ Положение рычага управления АКП или актуальный диапазон переключения при наличии автоматической коробки передач

## Бортовой компьютер с кнопками на рулевом колесе

### Индикация температуры охлаждающей жидкости

Пользуйтесь кнопками на рулевом колесе.

- ▲ Нажимайте кнопку  или  до тех пор, пока на дисплее не появится стандартная индикация.
- ▲ Кнопками  или  выберите температуру охлаждающей жидкости.

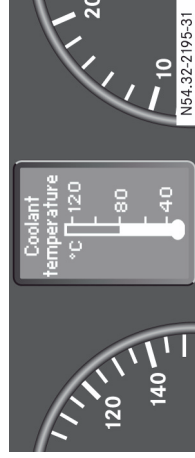

При нормальной эксплуатации автомобиля и при надлежащем заполнении антифриза с антикоррозионными присадками допускается повышение значения температуры до 120 °С. При высоких температурах наружного воздуха и при движении в горах допускается повышение температуры охлаждающей жидкости до конца шкалы.

### Меню "Аудио"

При помощи функций в меню "Аудио" Вы управляете аудиоприбором, который Вы как раз включили.

Если ни один из аудиоприборов не включен, то индицируется сообщение: AUDIO off (Sound 5 или Sound 20) или AUDIO off (Аудио выкл. ) (система Sound 50 APS или COMAND APS).

### Выбор радиостанции

Пользуйтесь кнопками на рулевом колесе.

- ▲ Включите радиоприемник (см. отдельное руководство по эксплуатации).
- ▲ Нажимайте кнопку  или  до тех пор, пока на дисплее не появится уже установленная радиостанция.

Вид поиска зависит от установки способа выбора радиостанции (▷ стр. 117): выбирается сохраненная в памяти радиостанция, или запускается поиск радиостанции (не относится к системе Sound 20).

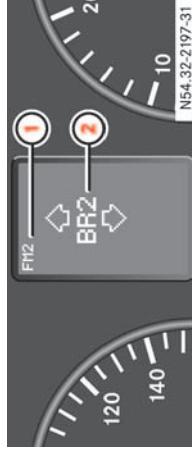

- 1 Полоса частот, возможно с номером ячейки памяти
- 2 Название радиостанции

3

- ▲ Кнопками  или  выберите требуемую фамилию.

**i** Ввод новых радиостанций в память возможен только через аудиосистему. При этом соблюдайте отдельное руководство по эксплуатации.

Обслуживание радиоприемника Вы можете производить в том числе и как обычно.

### Обслуживание CD-плеера

Пользуйтесь кнопками на рулевом колесе.

- ▲ Включите радиоприемник (см. отдельное руководство по эксплуатации) и выберите CD-плеер.
- ▲ Нажимайте кнопку  или  до тех пор, пока на дисплее не появятся

## Обслуживание

### Бортовой компьютер с кнопками на рулевом колесе

установки для проигрываемого компакт-диска.

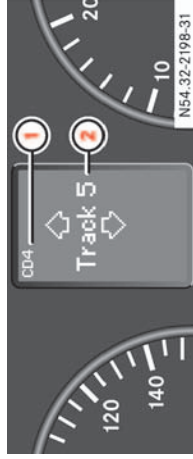

3

Индикация для системы Sound 5 или Sound 20

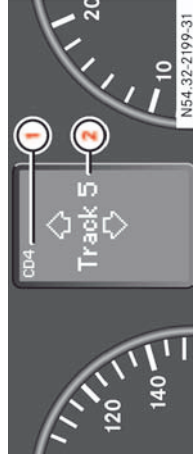

Индикация для системы Sound 50 APS или COMAND APS

① Проигрываемый компакт-диск (при наличии CD-чейнджера)

② Проигрываемое произведение

▲ Кнопками  или  выберите музыкальное произведение компакт-диска.

### Меню "Навигационная система"

В меню NAV (Навигационная система)

Вы можете вывести на дисплей индикацию ведения автомобиля к цели.

Пользуйтесь кнопками на рулевом колесе.

▲ Нажимайте кнопку  или  до тех пор, пока на дисплее не появится меню навигационной системы.

В зависимости от статуса навигационной системы на дисплее возможны различные сообщения:

### Навигационная система выключена

На дисплее появляется сообщение: NAV off (Навигационная система выкл. .).

▲ Включите системы Sound 50 APS или COMAND APS (см. отдельное руководство по эксплуатации).

### Ведение к цели не активировано

На дисплее появляется сторона света.



① Сторона света

### Ведение к цели активировано

На дисплее появляется, например, следующая индикация:



**i** Как активировать функцию ведения к цели, Вы можете прочитать в отдельном руководстве по эксплуатации системы Sound 50 APS или COMAND APS.

## Бортовой компьютер с кнопками на рулевом колесе

### Меню "Память неисправностей"

В меню "Память неисправностей" Вы можете вывести на дисплей возникшие неисправности. Индикация на дисплее зависит от того, возникли неисправности или нет.



#### Опасность аварии

Бортовой компьютер регистрирует и индицирует только неисправности и предупреждения определенных систем. Поэтому следите за тем, чтобы Ваш автомобиль всегда находился в надежном эксплуатационном состоянии. В противном случае Вы рискуете совершить аварию.

Пользуйтесь кнопками на рулевом колесе.





- ▶ Нажимайте кнопку  или  до тех пор, пока на дисплее не появится соответствующая неисправность **памяти неисправностей**.

Если неисправностей нет, то индицируется сообщение: No malfunctions (Неисправностей нет).

При возникновении неисправностей Вы увидите число неисправностей:



### ① Число неисправностей

- ▶ Вызовите кнопкой  или  неисправность. Вы пролистываете по порядку неисправности. Перечень возможных неисправностей Вы найдете в главе "Самостоятельная помощь" (▷ стр. 294).
- ▶ Для выбора другой индикации нажмите кнопку  или .
- i** При выключении зажигания содержимое памяти неисправностей сбрасывается. Новые неисправности при их возникновении опять индицируются на дисплее.

### Меню "Установка"

В меню Settings (Установки) Вы найдете две функции: функцию To reset: Press reset button for 3 sec. (Установка: для сброса нажать кнопку сброса показаний и держать ее нажатой 3 с), с помощью которой все установки можно сбросить на заводские установки. Кроме того, Вы найдете подменю, с помощью которых могут быть произведены индивидуальные установки для Вашего автомобиля.

Пользуйтесь кнопками на рулевом колесе.

- ▶ Нажимайте кнопку  или  до тех пор, пока на дисплее не появится меню Settings (Установки).



### Меню "Установка"



#### Сброс всех установок

Вы можете сбросить функции всех подменю на заводские установки.

## Обслуживание

### Бортовой компьютер с кнопками на рулевом колесе

Пользуйтесь кнопками на рулевом колесе.

- ▶ Нажимайте кнопку  или  до тех пор, пока на дисплее не появится меню Settings (Установки).
- ▶ Нажмите кнопку сброса показаний **0** и держите ее нажатой ок. 3 секунд. Вы видите на дисплее требование для подтверждения еще раз нажать для подтверждения на кнопку сброса показаний **0**.
- ▶ Снова нажмите кнопку сброса показаний **0**.

Функции всех подменю опять имеют заводские установки.





- i** Если Вы не нажмете на кнопку сброса показаний **0** второй раз, то установки сохранятся. Приблизительно через 5 секунд Вы вновь увидите меню Settings (Установки).

Из соображений безопасности во время движения сбрасываются не все функции. Не изменяется, например, в подменю Lighting (Освещение) функция Driv. Lights (Свет фар).

### Сброс функций подменю

Вы можете сбросить функции всех подменю на заводские установки.

Пользуйтесь кнопками на рулевом колесе.

- ▶ Нажимайте кнопку  или  до тех пор, пока на дисплее не появится меню Settings (Установки).
- ▶ Нажатием на кнопку  произведите переход в выбор подменю.
- ▶ Кнопкой  или  выберите подменю.
- ▶ Нажмите кнопку сброса показаний **0** и держите ее нажатой ок. 3 секунд.

Вы видите на дисплее требование для подтверждения еще раз нажать для подтверждения на кнопку сброса показаний **0**.

- ▶ Снова нажмите кнопку сброса показаний **0**.

Все функции подменю опять имеют заводские установки.

- i** Если Вы не нажмете на кнопку сброса показаний **0** второй раз, то установки сохранятся. Приблизительно через 5 секунд Вы вновь увидите меню Settings (Установки).

Из соображений безопасности во время движения сбрасываются не все функции. Не изменяется, например, в подменю Lighting (Освещение) функция Driv. Lights (Свет фар).

### Подменю в меню "Установка"

Пользуйтесь кнопками на рулевом колесе.

- ▶ Нажимайте кнопку  или  до тех пор, пока на дисплее не появится меню Settings (Установки).
- ▶ Нажатием на кнопку  произведите переход в выбор подменю.

Вы видите перечень подменю. В действительности имеется больше подменю, чем может быть одновременно индцицировано.





**Бортовой компьютер с кнопками на рулевом колесе**

- ▶ Кнопкой **+** или **—** выберите **—** подменю. Маркировка выбора стоит на выбранном подменю.
- ▶ Нажатием кнопки **+** или **—** измените установку. Измененная установка введена в память.
- ▶ Через кнопку **↔** выберите функцию в передних подменю. Нижеприведенная таблица содержит перечень возможных установок в отдель-

- ных подменю. Дополнительную информацию по этому вопросу Вы найдете на указанных страницах.

**Подменю****Функции подменю**

Комбинация приборов

- Единица измерения температуры (▷ стр. 112)
- Единица измерения для спидометра (▷ стр. 112)
- Единица измерения для счетчика пробега (▷ стр. 113)
- Язык (▷ стр. 113)
- Индикация строки состояния (▷ стр. 113)
- Единица измерения давления воздуха в шинах (▷ стр. 114)

Время / дата<sup>8</sup>

- Время (▷ стр. 114)
- Изображение времени (▷ стр. 115)
- Дата (▷ стр. 115)

Осветительные приборы

- Постоянно включенный ближний свет (▷ стр. 115)
- Освещение для ориентировки (▷ стр. 116)
- Замедленное выключение фар (▷ стр. 116)

Автомобиль

- Система постоянного ограничения скорости "СПИДТРОНИК" (▷ стр. 188)
- Выбор радиостанции (▷ стр. 117)
- Чувствительность стеклоочистителей (▷ стр. 117)

## Обслуживание

### Бортовой компьютер с кнопками на рулевом колесе







Подменю	Функции подменю
Система отопления независимого действия	<ul style="list-style-type: none"> <li>• Время включения (▷ стр. 153)</li> </ul>
Комфортабельное управление	<ul style="list-style-type: none"> <li>• Зависимость от ключа (▷ стр. 118)</li> </ul>

8. Подменю "Время / дата" Вы видите только в том случае, если у Вас нет аудиосистемы или установленной системы Sound 5 / Sound 20.

### 3 Подменю "Комбинация приборов"

#### Выбор единицы измерения температуры

Пользуйтесь кнопками на рулевом колесе.

- ▶ Нажимайте кнопку  или  до тех пор, пока на дисплее не появится меню Settings (Установки).
  - ▶ Нажатием на кнопку  произведите переход в выбор подменю.
  - ▶ Нажатием на кнопку  или  выберите подменю Inst. cluster (Комбинация приборов).
  - ▶ Нажатием на кнопку  выберите функцию Temperat. (Температура).
- Маркировка выбора находится на актуальной установке.







- ▶ Нажатием на кнопку  или  выберите единицу измерения для всех индикаций на дисплее: °C (градусы Цельсия) или °F (градусы Фаренгейта).



#### Выбор единицы измерения для спидометра

Пользуйтесь кнопками на рулевом колесе.

- ▶ Нажимайте кнопку  или  до тех пор, пока на дисплее не появится меню Settings (Установки).







- ▶ Нажатием на кнопку  произведите переход в выбор подменю.
  - ▶ Нажатием на кнопку  или  выберите подменю Inst. cluster (Комбинация приборов).
  - ▶ Нажатием на кнопку  выберите функцию Dig. speedo. (Цифровой спидометр).
- Маркировка выбора находится на актуальной установке.



- ▶ Нажатием на кнопку  или  выберите единицу измерения для цифрового спидометра: km/h (км/ч) или mph (мили/ч).

### Выбор единицы измерения для счетчика пробега

Пользуйтесь кнопками на рулевом колесе.





- ▶ Нажимайте кнопку  или  до тех пор, пока на дисплее не появится меню Settings (Установки).
  - ▶ Нажатием на кнопку  произведите переход в выбор подменю.
  - ▶ Нажатием на кнопку  или  выберите подменю Inst. cluster (Комбинация приборов).
  - ▶ Нажатием на кнопку  выберите функцию Trip (Пробег).
- Маркировка выбора находится на актуальной установке.



- ▶ Нажатием на кнопку  или  выберите единицу измерения для всех индикаций на дисплее: km (Километры) или miles (Мили).

### Выбор языка сообщений

Пользуйтесь кнопками на рулевом колесе.

- ▶ Нажимайте кнопку  или  до тех пор, пока на дисплее не появится меню Settings (Установки).
  - ▶ Нажатием на кнопку  произведите переход в выбор подменю.
  - ▶ Нажатием на кнопку  или  выберите подменю Inst. cluster (Комбинация приборов).
  - ▶ Нажатием на кнопку  выберите функцию Language (Язык сообщений).
- Маркировка выбора находится на актуальной установке.



- ▶ Нажатием на кнопку  или  выберите язык, на котором сообщения бортового компьютера должны выдаваться на дисплее.

Предлагаемыми языками являются:







### Бортовой компьютер с кнопками на рулевом колесе

- Deutsch (немецкий)
- English (английский)
- Amerikan. (американский английский)
- Français (французский)
- Italiano (итальянский)
- Español (испанский)

### 3

### Выбор индикации для строки состояния

Пользуйтесь кнопками на рулевом колесе.

- ▶ Нажимайте кнопку  или  до тех пор, пока на дисплее не появится меню Settings (Установки).
- ▶ Нажатием на кнопку  произведите переход в выбор подменю.
- ▶ Нажатием на кнопку  или  выберите подменю Inst. cluster (Комбинация приборов).
- ▶ Нажатием на кнопку  выберите функцию Select display. (Выбор индикации).

Маркировка выбора находится на актуальной установке.



## Обслуживание

### Бортовой компьютер с кнопками на рулевом колесе



- ▶ Нажатием на кнопку **+** или **-** выберите индикацию температуры наружного воздуха или скорости.

Выбранная индикация постоянно индицируется на нижнем дисплее (► стр. 106).

3

### Выбор единицы измерения давления воздуха в шинах

Пользуйтесь кнопками на рулевом колесе.

- ▶ Нажимайте кнопку **☰** или **☲** до тех пор, пока на дисплее не появится меню Settings (Установки).
- ▶ Нажатием на кнопку **↔** произведите переход в выбор подменю.
- ▶ Нажатием на кнопку **+** или **-** выберите подменю Inst. cluster (Комбинация приборов).

- ▶ Нажатием на кнопку **↔** выберите функцию Type press. (Давление воздуха в шинах).

Маркировка выбора находится на актуальной установке.



- ▶ Нажатием на кнопку **+** или **-** выберите единицу измерения давления воздуха в шинах на дисплее: bar (бар) или psi (пси).

### Подменю "Время / дата"

- ▶ У автомобилей с навигационной системой COMAND APS или Sound 50 APS подменю Clock/Date (Время/ дата) отсутствует. Ваша навигационная система принимает время и дату от спутников системы GPS.

Для этих автомобилей 1 раз следует определить на аудиосистеме часовой пояс. Соблюдайте отдельные руководства по эксплуатации.

### Установка времени

- ▶ Автомобили с навигационной системой COMAND APS или Sound 50 APS: это подменю отсутствует.

Пользуйтесь кнопками на рулевом колесе.

- ▶ Нажимайте кнопку **☰** или **☲** до тех пор, пока на дисплее не появится меню Settings (Установки).
- ▶ Нажатием на кнопку **↔** произведите переход в выбор подменю.
- ▶ Нажатием на кнопку **+** или **-** выберите подменю Clock/Date (Время/ дата).
- ▶ Нажатием на кнопку **↔** выберите функцию Set clock (Установка часов) Hours (Часы) или Minutes (Минуты).









- ▶ Нажатием на кнопку **+** или **-** установите значение.

### Выбор формата изображения времени

1 Автомобили с навигационной системой COMAND APS или Sound 50 APS: это подмножество отсутствует.

Пользуйтесь кнопками на рулевом колесе.

- ▶ Нажимайте кнопку  или  до тех пор, пока на дисплее не появится меню Settings (Установки).
- ▶ Нажатием на кнопку  произведите переход в выбор подменю.
- ▶ Нажатием на кнопку  или  выберите подменю Clock/Date (Время/дата).
- ▶ Нажатием на кнопку  выберите функцию 12/24 h (12/24 ч).

Маркировка выбора находится на aktuальной установке.









- ▶ Нажатием на кнопку  или  выбирается представление времени в формате 12 h (12 ч) или 24 h (24 ч).

### Установка даты

1 Автомобили с навигационной системой COMAND APS или Sound 50 APS: это подмножество отсутствует.

Пользуйтесь кнопками на рулевом колесе.

- ▶ Нажимайте кнопку  или  до тех пор, пока на дисплее не появится меню Settings (Установки).
- ▶ Нажатием на кнопку  произведите переход в выбор подменю.
- ▶ Нажатием на кнопку  или  выберите подменю Clock/Date (Время/дата).
- ▶ Нажатием на кнопку  выберите функцию Date Day (Дата - день) (или Month (Месяц) или Year (Год)).



### Бортовой компьютер с кнопками на рулевом колесе

- ▶ Нажатием на кнопку  или  установить значение.

### Подменю "Освещение"

#### Установка постоянно включенного ближнего света

Если Вы установили постоянно включенный ближний свет и переключатель света стоит на **0**, то при работающем двигателе автоматически загораются стояночный свет, ближний свет, задние фонари и фонарь освещения номерного знака.

Из соображений безопасности установка этой функции возможна только на стоящем автомобиле. В странах с обязательным движением с постоянно включенным ближним светом заводской установкой служит положение constant (Постоянно)

Пользуйтесь кнопками на рулевом колесе.

- ▶ Нажимайте кнопку  или  до тех пор, пока на дисплее не появится меню Settings (Установки).
- ▶ Нажатием на кнопку  произведите переход в выбор подменю.

## Обслуживание

### Бортовой компьютер с кнопками на рулевом колесе

- ▶ Нажатием на кнопку **+** или **-** выберите подменю Lighting (Освещение).

- ▶ Нажатием на кнопку  выберите функцию Driv. Lights (Свет фар). Маркировка выбора находится на актуальной установке.



3

- ▶ Нажатием на кнопку **+** или **-** выберите установку Manual (Вручную) или constant (Постоянно) (постоянно включенный ближний свет).

**i** При повороте переключателя света в положение  или  включается соответствующий свет. При повороте переключателя света в положение **Auto** ближний свет остается постоянно включенным.

Из соображений безопасности Вы не можете сбросить функцию Driv. Lights (Свет фар) во время движения на заводские установки. На дисплее тогда появляется сообщение: Setting only possible at standstill

(Установка возможна только на стоящем автомобиле).

### Включение или выключение освещения для ориентировки

Если Вы переключаете освещение для ориентировки на On (Вкл.), то в темноте после разблокировки ключом горят:

- стояночный свет,
- задние фонари,
- фонарь освещения номерного знака,
- противотуманные фары.

Освещение для ориентировки выключается автоматически через 40 секунд или если Вы:

- открываете дверь водителя,
- вставляете ключ в замок зажигания,
- блокируете замки Вашего автомобиля при помощи ключа.

Пользуйтесь кнопками на рулевом колесе.

- ▶ Нажимайте кнопку  или  до тех пор, пока на дисплее не появится меню Settings (Установки).
- ▶ Нажатием на кнопку  произведите переход в выбор подменю.

- ▶ Нажатием на кнопку **+** или **-** выберите подменю Lighting (Освещение).

- ▶ Нажатием на кнопку  выберите функцию Loc. Lighting (Освещение для ориентировки).

Маркировка выбора находится на актуальной установке.



- ▶ Нажатием на кнопку **+** или **-** освещение для ориентировки переключите на On (Вкл.) или на Off (Выкл.).

### Установка функции замедленного выключения наружного освещения

Через функцию HeadLamps Вы можете установить, должно ли наружное освещение еще гореть в темноте после закрытия дверей. Если Вы выбрали функцию установки замедленного выключения наружного освещения, то после выключения двигателя продолжают гореть:







## Бортовой компьютер с кнопками на рулевом колесе

- стояночный свет,
- задние фары,
- фонарь освещения номерного знака,
- противотуманные фары.



**i** Вы можете заново активировать эту функцию, открыв в течение 10 минут дверь.

Если после выключения двигателя ни одна из дверей не будет открыта или открытая дверь не будет закрыта, наружное освещение через 60 секунд автоматически выключается.

Пользуйтесь кнопками на рулевом колесе.

- ▲ Нажимайте кнопку  или  до тех пор, пока на дисплее не появится меню Settings (Установки).
  - ▲ Нажатием на кнопку  произведите переход в выбор подменю.
  - ▲ Нажатием на кнопку  или  выберите подменю Lighting (Освещение).
  - ▲ Нажатием на кнопку  выберите функцию Headlamps.
- Маркировка выбора находится на актуальной установке.



- ▲ Нажатием на кнопку  или  выберите, должно ли и как долго должно гореть наружное освещение.

### Подменю "Автомобиль"

#### Установка выбора радиостанции

Функцией Search (Поиск радиостанции) можно установить, должен ли при обслуживании радиоприемника кнопками на рулевом колесе каждый раз производиться поиск новой радиостанции или выбор уже введенной в память радиостанции (не имеется у системы Sound 20).

При установке Frequency (Частота) запускается поиск радиостанции. При установке Memory (Память) выбирается следующая введенная в память радиостанция.

Пользуйтесь кнопками на рулевом колесе.

- ▲ Нажимайте кнопку  или  до тех пор, пока на дисплее не появится меню Settings (Установки).

- ▲ Нажатием на кнопку  произведите переход в выбор подменю.

- ▲ Нажатием на кнопку  или  выберите подменю Vehicle (Автомобиль).

- ▲ Нажатием на кнопку  выберите функцию Search (Поиск радиостанции).

Маркировка выбора находится на актуальной установке.



- ▲ Нажатием на кнопку  или  выберите, каким образом радиоприемник должен искать радиостанцию.

#### Установка чувствительности стеклоочистителей

При помощи функции Wire sens.

(Чувствительность стеклоочистителей)

## Обслуживание

### Бортовой компьютер с кнопками на рулевом колесе

устанавливается чувствительность датчика дождя:

- Ступень 1: высокая чувствительность — начало работы стеклоочистителей уже при небольшом количестве осадков;
- Ступень 2: средняя чувствительность;
- Ступень 3: низкая чувствительность — начало работы стеклоочистителей только при большом количестве осадков.

**3**

Пользуйтесь кнопками на рулевом колесе.

- ▲ Нажимайте кнопку  или  до тех пор, пока на дисплее не появится меню Settings (Установки).
  - ▲ Нажатием на кнопку  произведите переход в выбор подменю.
  - ▲ Нажатием на кнопку  или  выберите подменю Vehicle (Автомобиль).
  - ▲ Нажатием на кнопку  выберите функцию Wipe sens. (Чувствительность стеклоочистителей).
- Маркировка выбора находится на актуальной установке.



- ▲ Нажатием на кнопку  или  выберите ступень чувствительности датчика дождя.

### Подменю "Комфортабельное управление"

#### Установка зависимости от ключа

При помощи функции Key (Ключ) Вы определяете, должны ли установки подменю

- Inst. cluster (Комбинация приборов)
- Lighting (Освещение)
- Vehicle (Автомобиль)

вводиться в память в зависимости от ключа.

Пользуйтесь кнопками на рулевом колесе.

- ▲ Нажимайте кнопку  или  до тех пор, пока на дисплее не появится меню Settings (Установки).

- ▲ Нажатием на кнопку  произведите переход в выбор подменю.

- ▲ Нажатием на кнопку  или  выберите подменю Convenience (Комфортабельное управление).

- ▲ Нажатием на кнопку  выберите функцию Key (Ключ).

Маркировка выбора находится на актуальной установке.



- ▲ Нажатием кнопки  или  включите или выключите зависимость от ключа.

- ▲ Из соображений безопасности установка функции Key (Ключ) во время движения невозможна. На дисплее тогда появляется сообщение: Setting only possible at standstill (Установка возможна только на стоящем автомобиле).



### Меню "Путевая статистика"

В меню "Путевая статистика" Вы можете вводить на дисплей и сбрасывать статистические данные по Вашему автомобилю.

### Статистика расхода с момента старта

Пользуйтесь кнопками на рулевом колесе.

**i** При повторном вызове путевой статистики Вы видите сначала последнюю вызванную на дисплей функцию.

- ▶ Нажимайте кнопку  или  до тех пор, пока на дисплее не появится сообщение: Ab start (После старта).

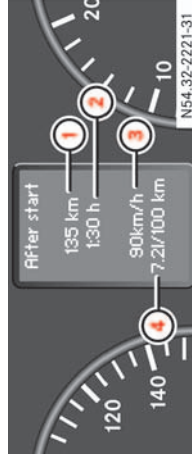

- 1 Пройденное расстояние в км с момента старта
- 2 Время, прошедшее с момента старта
- 3 Средняя скорость с момента старта
- 4 Средний расход топлива с момента старта

- i** Если Вы поворачиваете ключ в замке зажигания в положение **0** или вынимаете его, то примерно через 4 часа сбрасываются все значения.

Если в течение этого времени Вы еще раз поворачиваете ключ в положение **1** или **2**, то эти значения не сбрасываются.

### Статистика расхода с момента последнего сброса

Пользуйтесь кнопками на рулевом колесе.

- ▶ Нажимайте кнопку  или  до тех пор, пока на дисплее не появится сообщение: Ab start (После старта).
- ▶ Нажимайте кнопку  или  до тех пор, пока на дисплее не появится сообщение: After reset (После сброса).

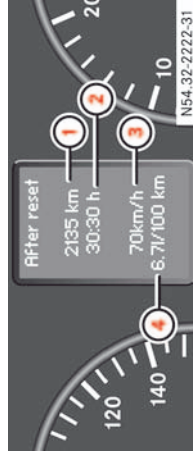





- 1 Пройденное расстояние с момента последнего сброса
- 2 Время с момента последнего сброса

### Бортовой компьютер с кнопками на рулевом колесе

- 3 Средняя скорость с момента последнего сброса
- 4 Средний расход топлива с момента последнего сброса

### Сброс статистики расхода

Пользуйтесь кнопками на рулевом колесе.

- ▶ Нажимайте кнопку  или  до тех пор, пока на дисплее не появится сообщение: Ab start (После старта).
- ▶ Нажатием на  или  выбирается функция, которую Вы хотите сбросить.
- ▶ Нажмите и держите нажатой кнопку сброса показаний **0**, пока значения не будут сброшены на "0".

**i** После 999 часов или 9999 километров статистика расхода Ab start (После старта) автоматически сбрасывается.

После 9999 часов или 99999 километров статистика расхода After reset (После сброса) автоматически сбрасывается.

## Обслуживание

### Бортовой компьютер с кнопками на рулевом колесе

#### Меню "Телефон"

С помощью функций в меню TEL (Телефон) Вы можете пользоваться телефоном, если он подключен к громкоговорящей установке "Мерседес-Бенц".



#### Опасность аварии

Пользуясь мобильными телефонами в автомобиле, соблюдайте требования законодательства страны, в которой Вы в данный момент находитесь.



Если пользование мобильными телефонами во время движения разрешено законом, пользуйтесь ими только в том случае, если это допускается дорожной обстановкой. В противном случае Ваше внимание будет отвлечено от дорожной ситуации и Вы можете совершить аварию и травмировать себя и окружающих.

Мобильные телефоны без наружной антенны могут нарушить работу электронного оборудования автомобиля и повлечь под угрозу его эксплуатационную надежность. Пользуйтесь этими телефонами только в случае их подключения к отдельной наружной антенне.

3

#### Включение мобильного телефона

Пользуйтесь кнопками на рулевом колесе.

- ▶ Включение мобильного телефона и аудиосистемы или системы COMAND APS\* – см. отдельное руководство по эксплуатации.
- ▶ Нажимайте кнопку  или  до тех пор, пока на дисплее не появится меню TEL (Телефон).

Индикация на дисплее зависит от того, какой статус имеет мобильный телефон:

- **Мобильный телефон выкл.:** по-прежнему сообщается: TEL off (Sound 20) или Telephone Turn on (Включить телефон) (Sound 50 или COMAND APS).
- **PIN-код еще не введен:** появляется сообщение: TEL PIN (Sound 20) или Please enter PIN: (Введите PIN-код:.) (Sound 50 oder COMAND APS).

- ▶ Введите PIN-код через мобильный телефон, аудиосистему или систему COMAND APS.

Мобильный телефон начинает поиск телефонной сети. В течение этого времени на дисплее индикация отсутствует.

Как только мобильный телефон найдет сеть, сразу индицируется наименование провайдера сети.

После появления этой индикации готовности Вы можете обслуживать мобильный телефон при помощи кнопки на рулевом колесе.



- ▶ Если индикатор готовности гаснет, Ваш автомобиль находится вне зоны передачи и приема.

### Прием телефонного вызова

Если мобильный телефон готов к эксплуатации, Вы можете в любое время принять вызов. На дисплее тогда появится следующее сообщение:



Индикация для системы Sound 20



Индикация для системы Sound 50 или COMAND APS

- ▶ Нажмите кнопку .

На дисплее появляется продолжительность разговора.

### Отказ или окончание разговора

- ▶ Нажмите кнопку .

Абонент слышит сигнал "занято".

На дисплее снова появляется индикация готовности.

### Набор номера телефона из телефонной книги

Если Ваш мобильный телефон готов к приему, Вы можете в любое время найти в телефонной книге требуемый номер и набрать его.

- ▶ Новые номера Вы можете вносить в телефонную книгу только непосредственно на мобильном телефоне. При этом соблюдайте отдельное руководство по эксплуатации.

- ▶ Нажимайте кнопку  или  до тех пор, пока на дисплее не появится меню TEL (Телефон).

На дисплее индицируется соответствующее наименование провайдера сети.

- ▶ Нажав кнопку  или , перейдите к телефонной книге.

Бортовой компьютер считывает телефонную книгу, введенную в SIM-карту или в память телефона. Этот процесс

### Бортовой компьютер с кнопками на рулевом колесе

считывания может продолжаться более одной минуты. На дисплее появится сообщение: Processing (Sound 20) или Please wait... (Ждите...) (Sound 50 или COMAND APS).



Если сообщение погасло, ввод данных закончен.

- ▶ Нажатием кнопки  или  выберите искомого фамилию.

Введенные в память фамилии появляются на дисплее в алфавитном порядке.



- ① Фамилия из телефонной книги

- ▶ При нажатии на кнопку  или  дольше 1 секунды, фамилии абонентов на дисплее индицируются в режиме ускоренного пролистывания. Как только Вы отпускаете кнопку, ускоренное пролистывание прекращается.

## Обслуживание

### Бортовой компьютер с кнопками на рулевом колесе

Если Вы раздумали звонить, нажмите на кнопку .

- ▶ Нажмите кнопку .

Бортовой компьютер набирает соответствующий номер телефона. На дисплее появляется сообщение: dialing (Sound 20) или ... (Набор) (Sound 50 или COMAND APS).

3

Бортовой компьютер набирает соответствующий номер телефона.

Бортовой компьютер вводит номер телефона в память повторного набора.

Если связь установлена, на дисплее появляются фамилия абонента и продолжительность телефонного разговора.



### Повторный вызов абонента

Бортовой компьютер запоминает последние набранные номера телефо-

нов. Вам не придется повторно искать их по всей телефонной книге.

- ▶ Нажимайте кнопку  или  до тех пор, пока на дисплее не появится меню TEL (Телефон).

На дисплее индицируется соответствующее наименование провайдера сети.

- ▶ Нажмите кнопку .

На дисплее индицируется последний набранный номер или фамилия последнего выбранного абонента.



- ▶ Нажимайте кнопку  или  до тех пор, пока не появится индикация искомого номера или фамилии.

- ▶ Нажмите кнопку .

Бортовой компьютер набирает соответствующий номер телефона.

При установлении связи Вы видите на дисплее продолжительность разгово-

ра и фамилию, если она введена в телефонную книгу, или и далее набранный номер.

## Система электропитания

### Выключатель аккумуляторной батареи

При помощи выключателя аккумуляторной батареи Вы можете выключить электропитание всех потребителей электроэнергии Вашего автомобиля. Этим Вы предотвращаете неконтролируемую разрядку аккумуляторной батареи вследствие потребления тока покоя.



#### Опасность травмирования

Если автомобиль оснащен дополнительной аккумуляторной батареей в моторном отсеке, то при проведении работ на электрической бортовой сети следует отсоединить обе аккумуляторные батареи. Только в этом случае электрооборудование обеспечено.

**!** Обесточивайте автомобиль через выключатель аккумуляторной батареи только при длительной стоянке или в случае исключительной необходимости. После включения системы электропитания электрическую сдвижную дверь (> стр. 77) следует заново отпирать.

**!** Прерывание подачи напряжения питания вводится в память неисправностей цифрового тахографа (DTCO).

Соблюдайте отдельное руководство по эксплуатации цифрового тахографа.

Выключатель аккумуляторной батареи находится в пространстве для ног водителя справа рядом с педалью акселератора.



- ① Штекер
- ② Ползунок

**!** Перед выключением или присоединением выключателя аккумуляторной батареи убедитесь в том, что ключ в замке зажигания повернут в положение **0** и после этого прошло не менее 20 секунд. В противном случае Вы можете повредить элементы электрооборудования.

## Система электропитания

### Выключение электрооборудования

- ▶ Выньте ключ из замка зажигания и подождите прибл. 20 секунд.
- ▶ Передвиньте красный ползунок **②** по направлению стрелки вниз и снимите штекер **①** со штыря соединения с массой.
- ▶ Вставьте штекер **①** под педаль акселератора так, чтобы был исключен его контакт со штырем соединения с массой.

Все потребители электроэнергии стартерной аккумуляторной батареи отсоединены от электрической цепи.

**!** При нахождении штекера под педалью акселератора следите за тем, чтобы он не был:

- загрязнен,
- поврежден.

Иначе при обратной сборке элементов больше невозможно выполнить электрическое соединение.

## Обслуживание

### Осветительные приборы

#### Включение электрооборудования

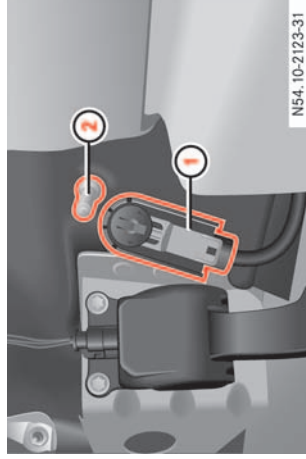

3

- ① Штекер
  - ② Штырь соединения с массой
- ▶ Вставьте ключ в замок зажигания.
  - ▶ Надавите штекер ① на штырь соединения с массой ② до его ощутимой фиксации до тех пор, пока не будет устранена блокировка.
  - ▶ Штекер должен полностью прилегать к штырю соединения с массой ②.
  - ▶ Передвиньте красный ползунок до фиксации вверх.
- Все потребители электроэнергии снова снабжаются током.

#### Осветительные приборы

В отдельных странах возможны отклонения, связанные с законодательством.

① Если Вы едите в странах с порядком движения по другой стороне дороги в отличие от страны допуска автомобиля к эксплуатации, то необходимо:

- частично заклеить фары (галогенные фары),
- переоборудовать фары (биксеноновые фары).

Дополнительную информацию Вы найдете в главе "Эксплуатация" (> стр. 2 16).

#### Переключатель света



Переключатель света находится слева между дверью водителя и рулевым колесом.



① Переключатель света

	Включен парковочный свет слева
	Включен парковочный свет справа
	Автоматическое переключение света фар
	Свет выкл. / постоянно включенный ближний свет

## Осветительные приборы

	Включены стояночный свет, освещение номерного знака и подсветка приборов
	Ближний свет / дальний свет (в зависимости от положения комбинированного переключателя)

### Ближний свет

- ▶ Поверните ключ в замке зажигания в положение **1**.
  - ▶ Поверните переключатель света на .
- Контрольная лампа  на комбинации приборов горит.

### Постоянно включенный ближний свет

У автомобилей с кнопками на рулевом колесе Вы можете установить функцию постоянно включенного ближнего света (▷ стр. 115). Изменение этой функции невозможно в автомобилях в исполнении для стран, в которых езда с постоянно включенным ближним светом предписана законодательством.

- ▶ Поверните переключатель света на .
- При работающем двигателе включаются ближний, стояночный свет и освещение номерного знака.
- Контрольная лампа  на комбинации приборов горит.

### Автоматическое переключение света фар

Стояночный свет, ближний свет и освещение номерного знака включаются автоматически в зависимости от внешних световых условий.



#### Опасность аварии

Если переключатель света установлен на **AUTO**, то свет фар может быть кратковременно прерван излучением от другого источника света или автоматическое включение света при тумане не произойдет.

Установите переключатель света на . Иначе Вы подвергаете опасности себя и других людей.

В темноте переведите переключатель света с **AUTO** на  только в том случае, если автомобиль стоит. Иначе в случае

- ▶ Поверните переключатель света на **AUTO**.

3

При установке ключа в замке зажигания в положение **1** автоматически включается / выключается стояночный свет.

При работающем двигателе автоматически включаются / выключаются стояночный, ближний свет и освещение номерного знака.

В странах, законодательство которых обязывает участников дорожного движения к движению с постоянно включенным ближним светом, используйте только ручное переключение света фар.

- ▶ В этом случае поверните переключатель света на .

## Обслуживание

### Осветительные приборы

#### Противотуманные фары / задний противотуманный фонарь

- ▶ Поверните переключатель света ① на  или .

- ▶ **Противотуманная фара:** потяните переключатель света ① до первого паза фиксации.

Загорается зеленый контрольный светодиод  рядом с переключателем света.

- ▶ **Задний противотуманный фонарь:** потяните переключатель света ① до второго паза фиксации.

Загорается желтый контрольный светодиод  рядом с переключателем света.

3

Регулировка угла наклона фар возможна только при работающем двигателе.

Регулятор угла наклона фар находится слева между дверью водителя и переключателем света.



- ① Регулятор угла наклона фар

- ▶ Поверните регулятор угла наклона фар ① в такое положение, чтобы освещение дороги было обеспечено на расстоянии 40 м – 100 м, и ближний свет не ослеплял встречные автомобили.

Для незагруженных автомобилей выберите положение 0.

- ① В автомобилях с биксеновыми фарами регулятор угла наклона фар отсутствует. Угол наклона фар регулируется автоматически.

#### Комбинированный переключатель

Комбинированный переключатель находится слева у рулевого колеса.

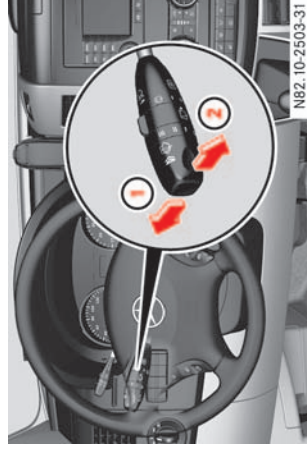

- ① Дальний свет
- ② Предупредительный световой сигнал

#### Дальний свет

- ▶ **Включение:** включите ближний свет (▷ стр. 125).

- ▶ Нажмите комбинированный переключатель вперед ①.

Контрольная лампа  на комбинации приборов загорается.

#### Предупредительный световой сигнал

- ▶ Поверните ключ в замке зажигания в положение 1 или 2.



- ▶ Коротко потяните комбинированный переключатель в направлении ②.

### Сигнал поворота

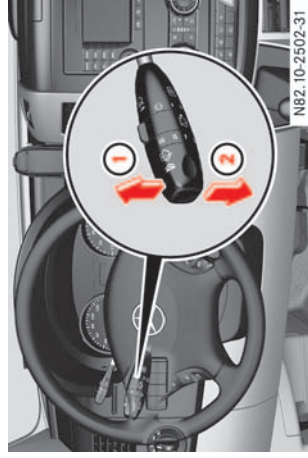

- ① Правый указатель поворота
- ② Левый указатель поворота
- ▶ Нажмите комбинированный переключатель вверх ① или вниз ② до его фиксации.
- При значительном повороте рулевого колеса комбинированный переключатель автоматически возвращается в исходное положение.
- ❗ Для кратковременной сигнализации поворота слегка нажмите на комбинированный переключатель в соответствующую сторону. Соответствующий указатель поворота мигает 3 раза.

### Дополнительная подсветка поворотов (автомобили с биксеноновыми фарами)

Дополнительная подсветка поворотов высвечивает при повороте зону, в которую Вы въезжаете.

- ▶ Включите ближний свет.
- ❗ Если Вы производите движение со скоростью ниже 40 км/ч, то дополнительная подсветка поворотов включается как при включении указателя поворота, так и при повороте рулевого колеса. Если Вы производите движение со скоростью от 40 до 70 км/ч, то дополнительная подсветка поворотов включается только при повороте рулевого колеса. При скорости движения более 70 км/ч дополнительная подсветка поворотов выключена.

- ▶ **Включение дополнительной подсветки поворотов:** включите указатель поворота комбинированным переключателем.

Дополнительная подсветка поворота включается на стороне включенного указателя поворота.

- Или:
- ▶ Поверните автомобиль на вход в поворот.

### Осветительные приборы

Включается подсветка внутренней стороны поворота.

- ❗ Если Вы включаете указатель поворота в одну сторону, а рулевое колесо при этом поворачиваете в другую, дополнительная подсветка включается на стороне включенного указателя поворота.

Дополнительная подсветка поворотов временно загорается с обеих сторон, если Вы сначала поворачиваете рулевое колесо в одну сторону, а затем сразу же поворачиваете его в другую.

При включении передачи заднего хода включается дополнительная подсветка внешней стороны поворота. В этом случае указатель поворота не оказывает влияние на дополнительную подсветку поворотов.

- ▶ **Выключение дополнительной подсветки поворотов:** выключите указатель поворота.

Или:

- ▶ Снова установите рулевое колесо в положение движения прямо.
- Дополнительная подсветка поворота выключается.

- ❗ Дополнительная подсветка поворотов может выключаться с некоторым задержанием.

## Обслуживание

### Осветительные приборы

Дополнительная подсветка поворотов включается максимум на три минуты. После этого она выключается, в т. ч. и при включенном еще указателе поворота.

### Система аварийной световой сигнализации

Аварийная световая сигнализация функционирует также при выключенном зажигании. Она включается автоматически при срабатывании подушки безопасности.

3

Выключатель аварийной световой сигнализации находится на центральной консоли.

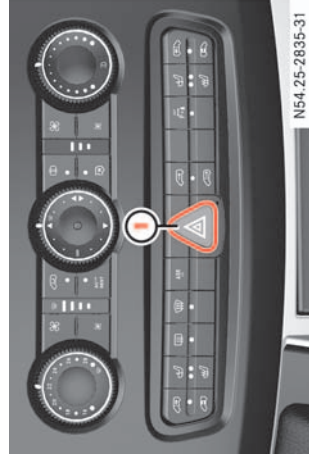

- ① Выключатель аварийной световой сигнализации

- ▶ **Включение или выключение:** нажмите на выключатель аварийной световой сигнализации ①.

① Если Вы включаете аварийную световую сигнализацию при включенном указателе поворота, то указатели поворота мигают только на соответствующей стороне.

Если аварийная световая сигнализация включилась автоматически, для ее выключения нажмите на выключатель аварийной световой сигнализации 1 раз.



### Опасность аварии

Задние осветительные приборы закрыты, если Вы:

- у автомобиля с бортовой платформой откидываете вниз задний борт платформы,
- открываете задние двери на 90° (положение фиксации).

В этом случае автомобиль недостаточно защищен сзади и распознается другими участниками дорожного движения как препятствие лишь с опозданием. Это может привести к аварии.

Поэтому предохраните автомобиль сзади в соответствии с национальными законодательными предписаниями, например, при помощи знака аварийной остановки.

### Внутреннее освещение в передней части автомобиля

**Включение / выключение стандартного внутреннего освещения в задней части автомобиля**

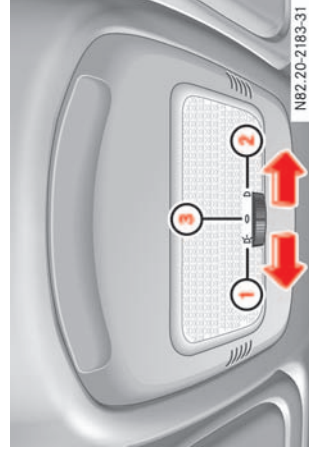

- ① Включение внутреннего освещения
- ② Автоматическое управление
- ③ Выключение внутреннего освещения

### Внутреннее освещение в передней части автомобиля с панелью управления под потолком

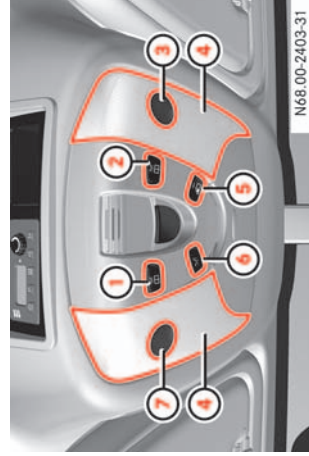

- ① Включение / выключение левой лампы для чтения
- ② Включение / выключение правой лампы для чтения
- ③ Правая лампа для чтения
- ④ Плафон
- ⑤ Включение / выключение автоматического управления освещением
- ⑥ Включение / выключение внутреннего освещения
- ⑦ Левая лампа для чтения

#### Автоматическое управление

Внутреннее освещение загорается, если Вы:

- снимаете блокировку с замков автомобиля,
- открываете дверь,
- вынимаете ключ из замка зажигания.

Внутреннее освещение снова автоматически выключается.

- ▶ **Выключение:** нажмите кнопку ⑤. Внутреннее освещение остается также включенным, если Вы открываете дверь.

- ▶ **Включение:** нажмите кнопку ⑤. Автоматическая функция активирована. Внутреннее освещение снова включается и выключается автоматически.

- ⓘ Если дверь остается открытой, внутреннее освещение выключается примерно через 20 минут.

#### Ручное управление

- ▶ Нажмите кнопку ⑥.
- ▶ Плафоны ④ загораются.
- ▶ Снова нажмите кнопку ⑥.
- ▶ Плафоны ④ гаснут.

### Осветительные приборы

- ⓘ Если Вы включаете лампу вручную, то она выключается автоматически приблизительно через 20 минут.

#### Включение / выключение ламп для чтения

- ▶ Нажмите кнопку ① или ②. Лампа для чтения ③ или ⑦ загорается.
- ▶ Нажмите кнопку ① или ②. Лампа для чтения ③ или ⑦ гаснет.

- ⓘ Если Вы включаете лампу для чтения вручную, то она выключается автоматически приблизительно через 20 минут.

## Обслуживание

### Осветительные приборы

#### Внутреннее освещение в задней части автомобиля

#### Включение / выключение стандартного внутреннего освещения

В автомобилях-фургонах и автомобилях с кузовом "универсал", оснащенных стандартным внутренним освещением, переключатель для внутреннего освещения находится в грузовой отсеке / салоне.

3



Плафон с переключателем

- ① Включение внутреннего освещения
- ② Выключение внутреннего освещения
- ③ Автоматическое управление

#### Включение / выключение внутреннего освещения с комфортабельным управлением

В автомобилях с кузовом "универсал", оснащенных внутренним освещением с комфортабельным управлением, переключатель для общего управления внутренним освещением находится между рулевым колесом и замком зажигания.

Дополнительно на каждом плафоне находится переключатель, при помощи которого Вы можете включить / выключить плафон отдельно, в зависимости от положения переключателя общего управления.



Переключатель общего управления внутренним освещением в задней части автомобиля

- ① Включение внутреннего освещения
- ② Автоматическое управление
- ③ Выключение внутреннего освещения

▶ **Включение:** нажмите сверху ① на переключатель.

Плафоны включены, если переключатели на плафонах (▷ стр. 130) не находятся в положении выключения ②.

▶ **Выключение:** нажмите внизу ③ на переключатель.

Независимо от положения переключателя на плафоне все плафоны выключаются.

## Автоматическое управление

- ▶ **Включение:** установите переключатель для общего управления внутренним освещением в задней части автомобиля в положение ②.

Если переключатели на плафонах (▷ стр. 130) находятся в положении автоматического управления ③, то плафоны загораются, если Вы:

- открываете дверь,
- снимаете блокировку с замков автомобиля.

- ❗ Плафоны выключаются автоматически через 20 минут, также и в том случае, если переключатели на плафонах (▷ стр. 130) установлены в положение включения ①.

При необходимости повторного активирования плафонов необходимо:

- открыть дверь,
- снова включить зажигание,
- снова установить переключатель общего управления внутренним освещением в задней части автомобиля в положение ②.

## Датчик движения в грузовом отсеке

В автомобилях-фургонах, оснащенных датчиком движения в грузовом отсеке,

при его срабатывании дополнительно включается внутреннее освещение.



### Опасность травмирования

Датчики движения работают с применением невидимого инфракрасного излучения, исходящего от светодиодов LEDs (Light Emitting Diode).

Не направляйте взгляд на источник невидимого инфракрасного излучения ("лазер класса 1M") через оптические проборы, например очки.

Иначе Вы можете получить травмы глаз.

- ❗ Если датчик движения распознает при стоящем автомобиле движение в грузовом отсеке, то примерно на 2 минуты включается внутреннее освещение.

Внутреннее освещение включается датчиком движения самое позднее через 4 секунды, если:

- переключатель на плафоне (▷ стр. 130) находится в положении "автоматическое управление",
- автомобиль стоит, ручной тормоз затянут и педаль тормоза не нажата

или

## Осветительные приборы

- в автомобилях с автоматической коробкой передач – рычаг управления АКП находится в положении "P" и педаль тормоза не нажата,
- замки автомобиля не заблокированы снаружи при помощи ключа.

- ❗ Датчик движения автоматически выключается, если в течение нескольких часов не наблюдались какие-либо изменения на автомобиле, например, открывание двери, поворачивание ключа в замке зажигания.

Этим предотвращается разрядка аккумуляторной батареи.

- ❗ Не оставляйте никакие предметы (например, куртки) на вешалках в грузовом отсеке. Таким образом предотвращается непроизвольное включение плафонов датчиком движения.

## Обслуживание

### Хорошая обзорность

#### Хорошая обзорность

#### Стеклоочистители

Комбинированный переключатель находится слева у рулевого колеса.

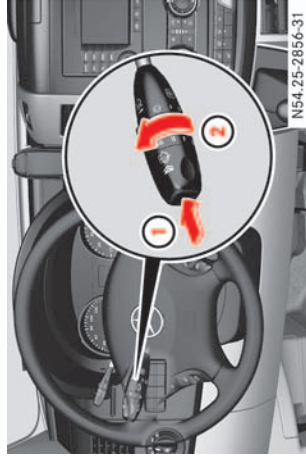

3

нию резиновых элементов щеток стеклоочистителей или возникновению царапин на стекле.

- ▶ В зависимости от интенсивности осадков поверните комбинированный переключатель в направлении стрелки ② в требуемое положение.

0	Стеклоочистители выкл.
I	Прерывистый режим работы стеклоочистителей
II	Нормальный режим работы стеклоочистителей
III	Ускоренный режим работы стеклоочистителей

- ① Одноразовый ход щеток
- ② Включение стеклоочистителей

#### Включение стеклоочистителей

- ▶ Поверните ключ в замке зажигания в положение 1.

**!** Автомобили с датчиком дождя:

В сухую погоду стеклоочистители лучше выключить. Иначе вследствие загрязнения или визуальных воздействий может произойти нежелательное включение щеток стеклоочистителей. Это может привести к поврежде-

тически переключаются на ступень I. При движении со скоростью выше 8 км/ч стеклоочистители опять переключаются назад на исходную ступень.

Установка чувствительности датчика дождя (▷ стр. 117).

#### Одноразовый ход щеток

- ▶ Коротко нажмите на комбинированный переключатель в направлении стрелки ① до точки сопротивления. Стеклоочистители производят 1 движение щеток без подачи воды из бачка стеклоомывателя.

#### Прерывистый режим работы стеклоочистителей

Включайте прерывистый режим только в сырую погоду или при выпадении осадков.

**Автомобили с датчиком дождя:** при включенном прерывистом режиме стеклоочистителей датчик дождя активирован. В зависимости от количества осадков, попадающих на поверхность датчика, он автоматически регулирует частоту работы стеклоочистителей.

## Обслуживание

### Хорошая обзорность

#### Стеклоочиститель заднего стекла

Переключатель находится в комбинационном переключателе слева у рулевого колеса.

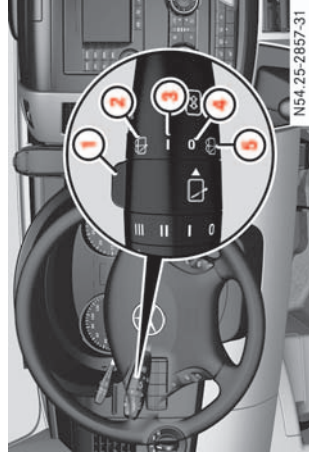

- 1 Выключатель
- 2 Очистка с подачей воды из бачка стеклоомывателя
- 3 Прерывистый режим работы стеклоочистителей
- 4 Выключение стеклоочистителей
- 5 Очистка с подачей воды из бачка стеклоомывателя

▶ Поверните ключ в замке зажигания в положение 1.

**i** Стеклоочиститель заднего стекла включается автоматически, если при включенных передних стеклоочистителях производится переключение на передачу заднего хода.

▶ **Включение прерывистого режима работы стеклоочистителей:** поверните переключатель 1 в положение 3.

▶ **Выключение прерывистого режима работы стеклоочистителей:** поверните переключатель 1 в положение 4.

▶ **Очистка с подачей воды из бачка стеклоомывателя:** поверните переключатель 1 в положение 5 или 2 и держите его в этом положении до тех пор, пока стекло не очистится.

**i** Включайте подачу воды из бачка стеклоомывателя в том числе и во время дождя. Тем самым Вы предотвратите образование разводов на заднем стекле.

#### Стеклоомыватель

Комбинированный переключатель находится слева у рулевого колеса.

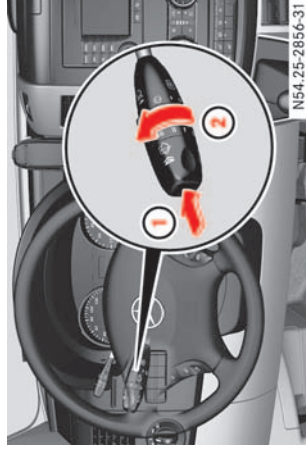

1 Очистка с подачей воды из бачка стеклоомывателя

2 Включение стеклоочистителей

▶ Нажмите комбинированный переключатель по направлению стрелки 1 с преодолением точки сопротивления.

Стеклоочиститель производит очистку стекла с подачей воды из бачка стеклоомывателя.

**i** Включайте подачу воды из бачка стеклоомывателя в том числе и во время дождя. Тем самым Вы предотвратите образование разводов на ветровом стекле.

## Обслуживание

### Хорошая обзорность

#### Фарочиститель

- ▶ Включите ближний свет.
  - ▶ Включите стеклоомыватель.
- Очистка фар производится струей воды высокого давления.

### 3

#### Система обогрева стекол



#### Опасность аварии

Перед началом движения освободите стекла от льда и снега. Иначе в результате плохой обзорности может возникнуть опасность для Вас и других участников движения.

#### Обогрев ветрового стекла

Система обогрева ветрового стекла находится в состоянии эксплуатации в готовности при работающем двигателе.

Система обогрева ветрового стекла потребляет много электроэнергии. Поэтому включайте систему обогрева как только исчезнет запотевание ветрового стекла. Прибл. через 5 минут систе-

ма обогрева автоматически выключается.

Кнопка системы обогрева ветрового стекла находится на центральной консоли.

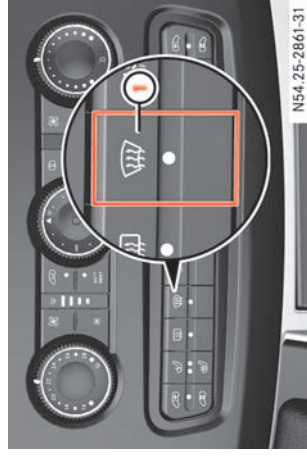

① Включение / выключение

▶ **Включение:** нажмите вверху на выключатель .

Контрольный светодиод на выключателе загорается.

▶ **Выключение:** нажмите внизу на выключатель .

Контрольный светодиод на выключателе гаснет.

#### Обогрев заднего стекла

Система обогрева заднего стекла находится в состоянии эксплуатации в готовности при работающем двигателе.

Система обогрева заднего стекла потребляет много электроэнергии.

Поэтому выключайте систему обогрева как только исчезнет запотевание стекла. Самое позднее через 12 минут система обогрева автоматически выключается.

Выключатель системы обогрева заднего стекла находится на центральной консоли.

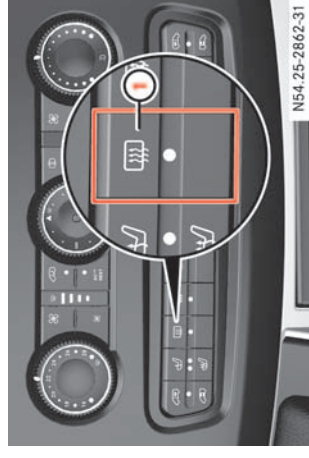



① Включение / выключение



## Обслуживание

### Хорошая обзорность

- ▶ **Включение:** нажмите сверху на выключатель . Контрольный светодиод на выключателе загорается.
- ▶ **Выключение:** нажмите внизу на выключатель . Контрольный светодиод на выключателе гаснет.

## Обслуживание

### Система кондиционирования воздуха

Система кондиционирования воздуха

### Система обогрева

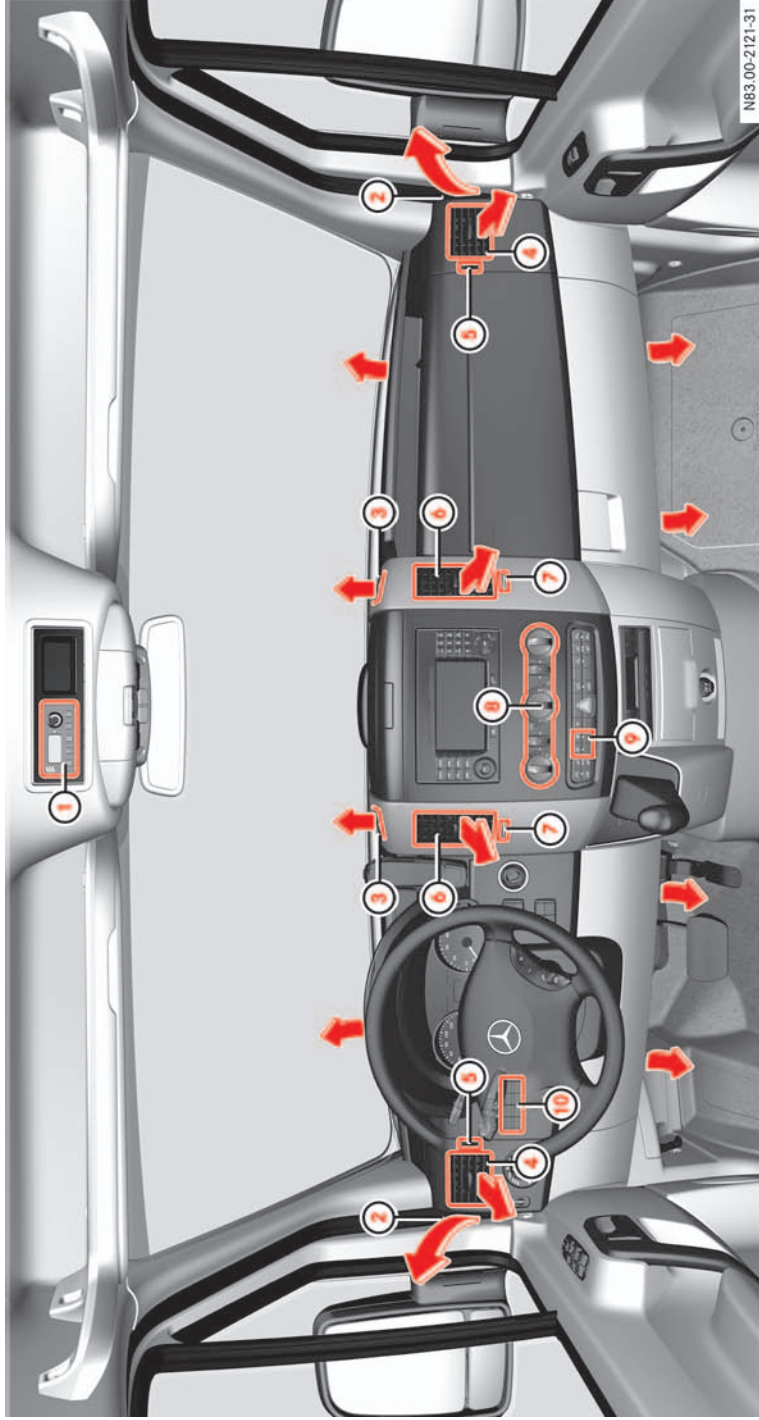

**Система кондиционирования воздуха**

вал может быть короче, чем указано в "Сервисной книжке".

**⚠ Опасность аварии**

Придерживайтесь рекомендованных установок для систем отопления и вентиляции на следующих страницах. Иначе стекла могут запотеть, и ввиду ухудшенной видимости создается опасность для Вас и других людей.

3

**⚠ Опасность травмирования**

При включенной системе отопления из дефлекторов может выходить очень горячий воздух. Вследствие этого в непосредственной близости от дефлекторов возможны ожоги незащищенных участков кожи. Избегайте приближения незащищенных частей тела к отверстиям выхода воздуха. При необходимости направьте поток воздуха при помощи регулятора распределения воздуха в другую зону автомобиля.

**ⓘ** Если автомобиль внутри нагрет солнцем, провертите автомобиль до начала езды.

Воздухозаборные отверстия на капоте держите свободными от снега. ▷

Функция
<p>⑨ Выключатель</p> <ul style="list-style-type: none"> <li>• Система обогрева заднего стекла (▷ стр. 134)</li> <li>• Система обогрева ветрового стекла (▷ стр. 134)</li> </ul>
<p>⑩ Выключатель</p> <ul style="list-style-type: none"> <li>• Система отопления независимого действия (▷ стр. 151)</li> <li>• Включение / выключение функции дополнительного отопления (▷ стр. 157)</li> </ul>

Система отопления находится в состоянии эксплуатационной готовности при работающем двигателе. В зависимости от выбранной температуры и температуры наружного воздуха производится отопление или вентиляция.

Пылеулавливающий фильтр в значительной мере задерживает частицы пыли и пыльцу.

Интервал замены фильтра зависит от атмосферных воздействий, например, от степени загрязненности воздуха. Интер-

Функция
① Таймер системы отопления независимого действия (▷ стр. 155)
② Дефлекторы оттаивания боковых стекол (▷ стр. 140)
③ Маховичок для вентиляционных дефлекторов
④ Боковые дефлекторы
⑤ Маховичок для боковых дефлекторов и дефлекторов оттаивания стекол (▷ стр. 140)
⑥ Поворотные средние дефлекторы
⑦ Маховичок для среднего дефлектора
⑧ Панель управления
<ul style="list-style-type: none"> <li>• Система обогрева</li> <li>• Система отопления задней части автомобиля (▷ стр. 140)</li> </ul>

## Обслуживание

### Система кондиционирования воздуха

Для вентиляции без сквозняков установите ползунки средних дефлекторов в среднее положение.



Панель управления автомобилем с рулевым управлением слева



Панель управления автомобилем с рулевым управлением справа

Функция
① Регулятор температуры
② Регулятор подачи воздуха
③ Регулятор режима рециркуляции воздуха
④ Регулятор распределения воздуха

### Базовые установки



### Режим отопления

- ▶ Регулятор температуры установите по потребности, но не меньше, чем на среднюю ступень.
- ▶ Регулятор температуры установите по потребности, но не меньше, чем на вторую ступень.

- ▶ Регулятор распределения воздуха установите, как показано на рисунке.
- ▶ Закройте средние дефлекторы.
- ▶ Закройте вентиляционные дефлекторы.
- ▶ Откройте боковые дефлекторы и направьте их на боковые стекла.

### Режим вентиляции

Эта установка обеспечивает быструю вентиляцию в автомобиле.

- ▶ Регулятор температуры установите на самую низкую ступень.
- ▶ Регулятор температуры установите по потребности, но не меньше, чем на вторую ступень.
- ▶ Регулятор распределения воздуха установите на .
- ▶ По потребности откройте:
  - средние дефлекторы,
  - боковые дефлекторы,
  - вентиляционные дефлекторы.

## Система кондиционирования воздуха

### Установка температуры

Установите температуру регулятором температуры на панели управления. Изменяйте установленную температуру только небольшими этапами.

- ▶ **Повышение или понижение:** вращайте регулятор температуры вправо или влево.

### Установка подачи воздуха

Установите температуру регулятором температуры на панели управления.



- ▶ **Повышение или понижение:** поверните регулятор подачи воздуха на требуемую ступень.

### Установка распределения воздуха

Распределение воздуха производится регулятором распределения воздуха на панели управления.

Символы на регуляторе распределения воздуха имеют следующее значение:

Символ	Значение
	<ul style="list-style-type: none"> <li>• Подача воздуха из боковых, средних и вентиляционных дефлекторов</li> </ul>

Символ	Значение
	<ul style="list-style-type: none"> <li>• Подача воздуха на ветровое стекло</li> <li>• Подача воздуха из вентиляционных дефлекторов</li> </ul>
	<ul style="list-style-type: none"> <li>• Подача воздуха на ветровое стекло</li> <li>• Подача воздуха из вентиляционных дефлекторов</li> <li>• Подача воздуха в пространство для ног</li> </ul>
	<ul style="list-style-type: none"> <li>• Подача воздуха в пространство для ног</li> <li>• Подача воздуха из вентиляционных дефлекторов</li> </ul>

### Режим рециркуляции воздуха

При проникновении неприятных запахов снаружи в салон Вы можете отключить подачу свежего воздуха. После этого производится циркуляция воздуха в салоне.



### Опасность аварии

При низкой температуре наружного воздуха старайтесь включать режим рециркуляции воздуха лишь на непродолжительное время. В противном случае стекла могут запотеть и из-за плохой обзорности Вы можете подвергнуть опасности себя и других участников движения. В результате этого Вы будете не в состоянии наблюдать за дорожной обстановкой, что может привести к аварии.

3

Переключатель режима рециркуляции воздуха находится на панели управления.

- ▶ **Включение:** нажмите переключатель .

Контрольный светодиод на переключателе загорается.

- ▶ **Выключение:** нажмите переключатель .

Контрольный светодиод на переключателе гаснет.



### Специальные положения

-  Специальные положения выбирайте лишь кратковременно.

## Обслуживание

### Система кондиционирования воздуха

#### Запотевание стекол

- ▶ При необходимости включите режим рециркуляции воздуха переключателем .
- Контрольный светодиод на переключателе гаснет. Подается свежий воздух.
- ▶ Установите регулятор подачи воздуха на более высокую ступень вентилатора, однако не менее, чем на вторую ступень.
- ▶ Установите регулятор температуры на более высокую температуру.
- ▶ Установите регулятор распределения воздуха на .
- ▶ Закройте средние и вентиляционные дефлекторы.
- ▶ Откройте боковые дефлекторы и направьте их на боковые стекла.
- ▶ Если ветровое стекло запотело снаружи, включите стеклоочистители.

#### Оттаивание стекол

Оттаивание ветрового и боковых стекол, если они, например, покрыты инеем, Вы можете производить при следующих условиях.

- ▶ Установите регулятор температуры на .
- ▶ Установите регулятор подачи воздуха на четвертую ступень.
- ▶ Установите регулятор распределения воздуха на .
- ▶ Закройте средние дефлекторы и вентиляционные дефлекторы для верхней и задней частей автомобиля.
- ▶ Откройте боковые дефлекторы.



- ① Маховичок
- ▶ Поверните маховичок ① полностью вверх.

Если виден символ , то дефлектор оттаивания открыт.

#### Система отопления задней части автомобиля



Панель управления

- ① Система отопления задней части автомобиля
- ② Регулятор подачи воздуха
- ③ Регулятор температуры
- ▶ **Включение:** нажмите переключатель .
- Контрольный светодиод на переключателе загорается.
- ▶ **Выключение:** нажмите переключатель .
- Контрольный светодиод на переключателе гаснет.

#### **Установка подачи воздуха**

- ▶ Установите подачу воздуха регулятором подачи воздуха на требуемую ступень.

#### **Установка температуры**

Изменяйте установленную температуру только небольшими этапами.

- ▶ **Повышение или понижение:** вращайте регулятор температуры вправо или влево.

## Обслуживание

### Система кондиционирования воздуха

#### Кондиционер

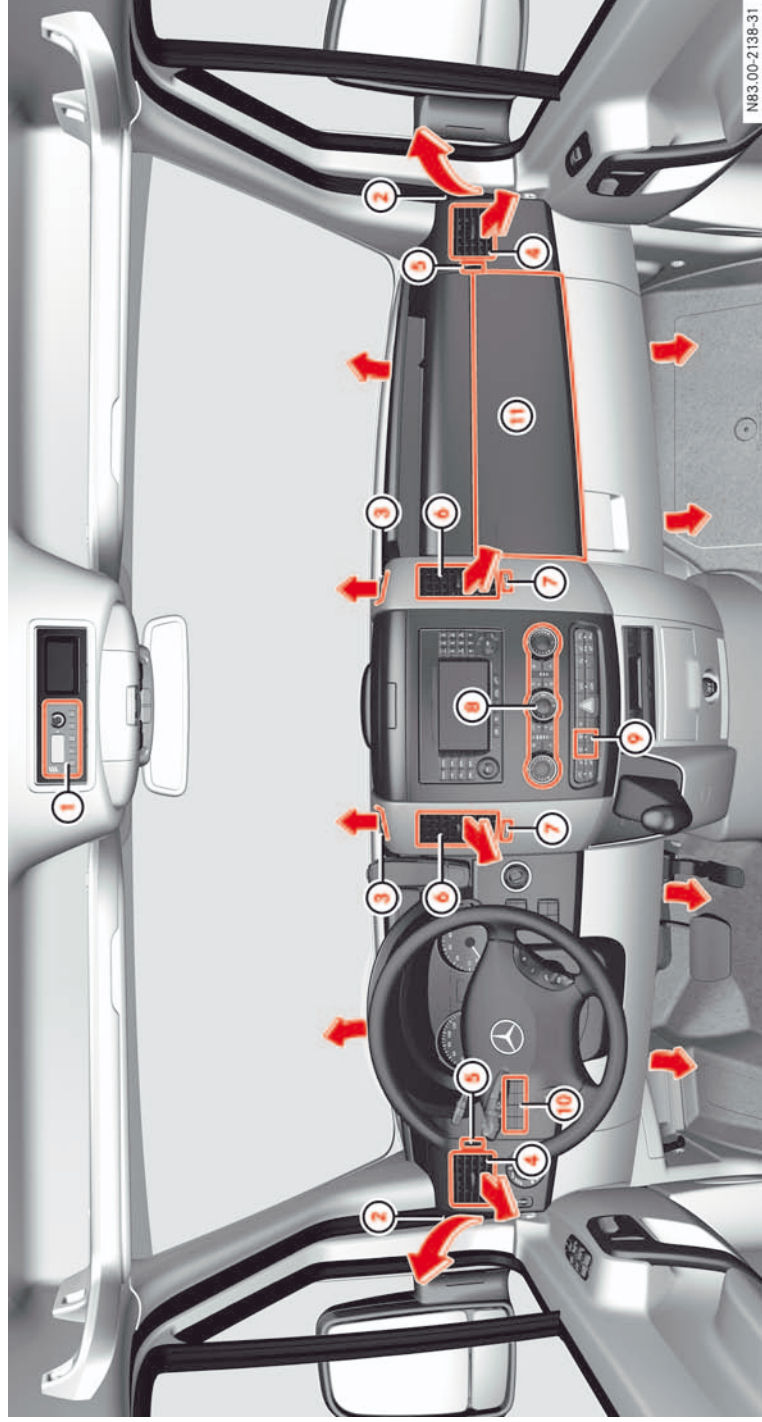



### Система кондиционирования воздуха

Функция
① Таймер для системы отопления независимого действия (▷ стр. 155)
② Дефлекторы оттаивания боковых стекол (▷ стр. 148)
③ Маховичок для вентиляционных дефлекторов
④ Боковые дефлекторы
⑤ Маховичок для боковых дефлекторов и дефлекторов оттаивания стекол (▷ стр. 148)
⑥ Поворотные средние дефлекторы
⑦ Маховичок для среднего дефлектора
⑧ Панель управления <ul style="list-style-type: none"> <li>• Кондиционер</li> <li>• Кондиционер в задней части автомобиля (▷ стр. 148)</li> </ul>

Функция
⑨ Выключатель <ul style="list-style-type: none"> <li>• Система обогрева заднего стекла (▷ стр. 134)</li> <li>• Система обогрева ветрового стекла (▷ стр. 134)</li> </ul>
⑩ Выключатель <ul style="list-style-type: none"> <li>• Система отопления независимого действия (▷ стр. 151)</li> <li>• Включение / выключение функции дополнительного отопления (▷ стр. 157)</li> </ul>
⑪ Вентиляция вещевого ящика (▷ стр. 150)

Кондиционер находится в состоянии эксплуатационной готовности при работающем двигателе. Он оптимально функционирует только в том случае, если Вы движетесь с:

- закрытыми боковыми стеклами,
- закрытым подъемно-сдвижным верхним люком.

При помощи кондиционера Вы можете автоматически регулировать или управлять температурой. В зависимости от выбранной температуры и температуры наружного воздуха производится либо отопление, либо охлаждение.

Комбинированный фильтр в значительной мере задерживает частицы пыли и пыльцу, а также неприятные запахи из наружного воздуха.

Интервал замены фильтра зависит от атмосферных воздействий, например, от степени загрязненности воздуха. Интервал может быть короче, чем указано в "Сервисной книжке".

**i** При включенном кондиционере под автомобилем может скапливаться конденсат.



#### Опасность аварии

Придерживайтесь рекомендованных установок для систем отопления и охлаждения, приведенных на следующих страницах. В противном случае стекла могут запотеть. В результате этого Вы будете не в состоянии наблюдать за дорожной обстановкой, что может привести к аварии.



## Обслуживание

### Система кондиционирования воздуха



#### Опасность травмирования

При включенном кондиционере из дефлекторов может выходить очень горячий или очень холодный воздух. В непосредственной близости от дефлекторов существует опасность ожогов или обморожений незащищенной кожи. Избегайте приближения незащищенных частей тела к отверстиям выхода воздуха. При необходимости направьте поток воздуха при помощи регулятора распределения воздуха в другую зону автомобиля.

3



N83.25-2045-31

Панель управления автомобилем с рулевым управлением слева



N83.25-2046-31

Панель управления автомобилем с рулевым управлением справа

#### Функция

- ① Регулятор температуры

Функция	
②	Регулятор подачи воздуха
③	Регулятор режима рециркуляции воздуха
④	Переключатель функции Reheat (осушение воздуха)
⑤	Регулятор распределения воздуха
⑥	Переключатель <ul style="list-style-type: none"> <li>• Экономичный режим</li> <li>• Режим использования остаточного тепла двигателя</li> </ul>

#### Экономичный режим (кондиционер выключен)

В экономичном режиме при работающем двигателе в автомобиле не производятся ни охлаждение, ни осушение воздуха.

- ① Выберите эту установку лишь кратковременно.

## Система кондиционирования воздуха

### Установка температуры

Установите температуру регулятором температуры на панели управления.

При нормальных условиях рекомендуемая установка температуры составляет 22 °C, кондиционер производит быструю и комфортабельную регулировку этого значения.

3

Изменяйте установленную температуру только небольшими шагами.

**i** Если Вы используете основные положения для отопления или вентиляции / охлаждения, то изменение температуры, подачи и распределения воздуха требуется лишь в редких случаях.

► **Повышение или понижение:** вращайте регулятор температуры вправо или влево.

- Регулятор распределения воздуха установите, как показано на рисунке.
- Закройте средние дефлекторы.
- Закройте вентиляционные дефлекторы.
- Откройте боковые дефлекторы и направьте их на боковые стекла.

### Режим вентиляции / охлаждения

Эта установка обеспечивает быструю вентиляцию / охлаждение в салоне.

► Установите регулятор температуры на самую низкую ступень (максимальное охлаждение).

► Регулятор температуры установите по потребности, но не меньше, чем на вторую ступень.

► Регулятор распределения воздуха установите на .

► Откройте по потребности:

- средние дефлекторы,
- боковые дефлекторы,
- вентиляционные дефлекторы.

► **Включение:** нажмите переключатель . Контрольный светодиод на переключателе загорается.

► **Выключение:** нажмите переключатель . Контрольный светодиод на переключателе гаснет.

### Базовые установки



### Режим отопления

► Регулятор температуры установите по потребности, но не меньше, чем на среднюю ступень.

► Регулятор температуры установите по потребности, но не меньше, чем на вторую ступень.

## Обслуживание

### Система кондиционирования воздуха

#### Установка подачи воздуха

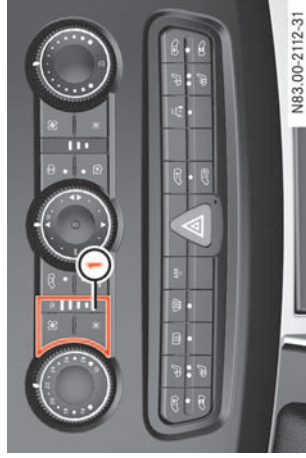

3

Автомобили с рулевым управлением слева



Автомобили с рулевым управлением справа

① Регулятор подачи воздуха

► **Повышение или понижение:** нажмите регулятор подачи воздуха  или .



► Индикатор рядом с регулятором подачи воздуха показывает количество подаваемого воздуха по ступеням.



❗ После достижения самой низкой ступени при повторном нажатии регулятора подачи воздуха  вентилятор выключается.

#### Установка распределения воздуха

Распределение воздуха производится регулятором распределения воздуха на панели управления.

Символы на регуляторе распределения воздуха имеют следующее значение:

Символ	Значение
	<ul style="list-style-type: none"> <li>Подача воздуха из боковых, средних и вентиляционных дефлекторов</li> </ul>
	<ul style="list-style-type: none"> <li>Подача воздуха на ветровое стекло</li> </ul>
	<ul style="list-style-type: none"> <li>Подача воздуха из вентиляционных дефлекторов</li> </ul>

Символ	Значение
	<ul style="list-style-type: none"> <li>Подача воздуха на ветровое стекло</li> <li>Подача воздуха из вентиляционных дефлекторов</li> <li>Подача воздуха в пространство для ног</li> </ul>
	<ul style="list-style-type: none"> <li>Подача воздуха в пространство для ног</li> <li>Подача воздуха из вентиляционных дефлекторов</li> </ul>

#### Режим рециркуляции воздуха

При проникновении неприятных запахов снаружи в салон Вы можете временно отключить подачу свежего воздуха. После этого произойдет циркуляция воздуха в салоне.

#### Опасность аварии

При низкой температуре наружного воздуха старайтесь включать режим рециркуляции воздуха лишь на непродолжительное время. В противном случае стекла могут запотеть и из-за плохой обзорности Вы можете подвергнуть опасности себя и дру-

## Система кондиционирования воздуха

- температуры охлаждающей жидкости,
- установленной температуры,
- напряжения аккумуляторной батареи.

Независимо от установки подачи воздуха вентилятор работает на низкой ступени 1.

- ▲ **Включение:** поверните ключ в замке зажигания в положение 0 или выньте его.
- ▲ Установите по потребности:
  - температуру,
  - распределение воздуха,
  - вентиляционные дефлекторы.

- ▲ Нажмите переключатель .

Контрольный светодиод на переключателе загорается.

- ▲ **Выключение:** нажмите переключатель . Контрольный светодиод на переключателе гаснет.

- ▲ **И** Режим использования остаточного тепла двигателя выключается автоматически:

- при включении зажигания,
- прил. через 30 минут,
- если напряжение аккумуляторной батареи упало ниже нормы.

гих участников движения. В результате этого Вы будете не в состоянии наблюдать за дорожной обстановкой, что может привести к аварии.

Переключатель режима рециркуляции воздуха находится на панели управления.

- ▲ **Включение:** нажмите переключатель .

Контрольный светодиод на переключателе загорается.

- ▲ **Выключение:** нажмите переключатель .

Контрольный светодиод на переключателе гаснет.

- ▲ **И** В зависимости от температуры наружного воздуха режим рециркуляции воздуха автоматически выключается прил. через 10 – 30 минут.

### Остаточное тепло

После длительного движения можно до 30 минут производить обогрев стоящего автомобиля при помощи остаточного тепла двигателя.

- ▲ **И** Продолжительность обогрева зависит от:

### Функция Reheat (осушение воздуха)

Функция осушения воздуха обеспечивает быстрое устранение запотевания стекол и осушение воздуха в салоне.

- ▲ **Включение:** нажмите переключатель .

Контрольный светодиод на переключателе загорается.

- ▲ **Выключение:** нажмите переключатель .

Контрольный светодиод на переключателе гаснет.

### Специальные положения

- ▲ **И** Специальные положения выбирайте лишь кратковременно.

### Запотевание стекол



- ▲ При необходимости выключите режим рециркуляции воздуха переключателем .

Контрольный светодиод на переключателе гаснет. Подается свежий воздух.



## Обслуживание

### Система кондиционирования воздуха

- ▲ Включите функцию осушения воздуха переключателем .
- Контрольный светодиод на переключателе загорается.
- ▲ Установите регулятор подачи воздуха на более высокую ступень вентиляции, однако не менее, чем на вторую ступень.
- ▲ Установите регулятор температуры на более высокую температуру.
- ▲ Установите регулятор распределения воздуха на .
- ▲ Закройте средние и вентиляционные дефлекторы.
- ▲ Откройте боковые дефлекторы и направьте их на боковые стекла.
- ▲ Если ветровое стекло запотело снаружи, включите стеклоочистители.

3

- ▲ Установите регулятор подачи воздуха на четвертую ступень.
- ▲ Установите регулятор распределения воздуха на .
- ▲ Закройте средние и вентиляционные дефлекторы.
- ▲ Откройте боковые дефлекторы.



① Маховичок

- ▲ Поверните маховичок ① вверх.

Если виден символ , то дефлектор оттаивания открыт.

### Оттаивание стекол

Оттаивание ветрового и боковых стекол, если они, например, покрыты инеем, Вы можете производить при следующих условиях.

- ▲ Установите регулятор температуры на .

### Кондиционер в задней части автомобиля





Автомобили с рулевым управлением слева

## Обслуживание



### Система кондиционирования воздуха



Автомобили с рулевым управлением

- ① Кондиционер в задней части автомобиля
  - ② Регулятор подачи воздуха
  - ③ Регулятор температуры
- ▶ **Включение:** нажмите переключатель . Контрольный светодиод на переключателе загорается.
  - ▶ **Выключение:** нажмите переключатель . Контрольный светодиод на переключателе гаснет.

#### Установка подачи воздуха

- ▶ **Повышение или понижение:** нажмите регулятор подачи воздуха  или .
- Индикатор рядом с регулятором подачи воздуха показывает количество подаваемого воздуха по ступеням.

#### Установка температуры

Измените установленную температуру только небольшими шагами.

- ▶ **И** Ваш автомобиль может быть оснащен кондиционером в задней части автомобиля / или системой отопления задней части автомобиля.
- Если установлены обе системы и регулятор температуры находится в среднем положении, то работает только одна из этих систем, причем в режиме рециркуляции воздуха.
- ▶ **Повышение или понижение:** вращайте регулятор температуры вправо или влево.

#### Вентиляционные дефлекторы в потолочном воздушном канале

В потолочном воздушном канале интегрированы регулируемые вентиляционные дефлекторы.



- ① Вентиляционные дефлекторы
- ▶ Отрегулируйте подачу воздуха путем открывания / закрывания вентиляционных заслонок.
  - ▶ Установите распределение воздуха путем вращения вентиляционных дефлекторов.

**И** Во избежание повреждения кондиционера в задней части автомобиля никогда не закрывайте все вентиляционные дефлекторы.

## Обслуживание

### Система кондиционирования воздуха

#### Вентиляция вещевого ящика

Вентиляция вещевого ящика возможна при включенной автоматизированной системе кондиционирования воздуха, например, для охлаждения содержимого.



3

① Включение / выключение подачи воздуха

▶ **Включение:** нажмите регулятор ① влево.

▶ **Выключение:** нажмите регулятор ① вправо.

#### Электрическая система дополнительного отопления

Автомобиль может быть оснащен электрической системой дополнительного отопления.

Система дополнительного отопления обеспечивает скорейший обогрев салона во время фазы прогрева двигателя.

① Система дополнительного отопления включается автоматически по потребности.

#### Система дополнительного отопления и вентиляции

Система отопления независимого действия производит отопление или вентиляцию автомобиля до установленной Вами температуры. Она может эксплуатироваться при стоящем или работающем двигателе.

Система отопления / вентиляции независимого действия оснащена:

- водяным отопителем или
- воздушным отопителем.

#### ⚠ Опасность отравления и пожара

При работе системы отопления независимого действия выделяются отработавшие газы. Не включайте систему отопления независимого действия в закрытых помещениях без принудительной вытяжки, например, в гараже.

Пользование системой отопления независимого действия на автозаправочных станциях или при заправке автомобиля топливом запрещено. Перед тем как заехать на АЗС, выключите систему отопления независимого действия.

#### ⚠ Опасность пожара и взрыва

При эксплуатации автомобилей для перевозки опасных грузов соблюдайте соответствующие правила техники безопасности. Находящиеся в автомобиле аэрозольные баллоны и газопатроны или другие находящиеся под давлением емкости могут содержать легковоспламеняющиеся вещества и при нагревании взорваться.

Особенно следите за тем, чтобы поток нагретого воздуха системы отопления независимого действия не направлялся непосредственно на вышеназванные емкости.

В противном случае Вы подвергаете себя и других опасности.

⚠ Регулярно включайте систему отопления независимого действия (не реже 1 раза в месяц) примерно на 10 минут.



## Система кондиционирования воздуха

ле и низкой температуре наружного воздуха.

- ❶ После пуска двигателя система отопления независимого действия автоматически включает функцию дополнительного отопления.

Немедленное включение и выключение системы отопления независимого действия Вы можете произвести при помощи:

- переключателя системы отопления независимого действия / дополнительного отопительного устройства,
- устройства дистанционного управления системой отопления независимого действия.

### Перед включением

- ▲ Установите регулятором температуры на панели управления системой отопления или кондиционера требуемую температуру.
- ▲ Установите по потребности распределение воздуха.

Следите за тем, чтобы не происходила блокировка потока нагретого воздуха. Иначе система отопления независимого действия перегреется и отключится.

### Система отопления независимого действия с водяным отопителем

Водяной отопитель нагревает охлаждающую жидкость и салон и поэтому дополнительно способствует сохранности двигателя и экономии топлива. Для нормального функционирования системы отопления независимого действия топливный бак должен быть заполнен как минимум на одну четверть.

Максимальная продолжительность отопления / вентиляции составляет 60 минут.

Вы можете использовать систему отопления независимого действия с целью:

- предварительной вентиляции или отопления кабины / салона автомобиля и для оттаивания стекол,
- облегчения пуска двигателя в холодное время года,
- поддержки системы отопления автомобиля (функция дополнительного отопления) при работающем двигателе

## Обслуживание при помощи переключателя

Переключатель для системы отопления независимого действия находится между переключателем света и рулевым колесом.



- ❶ Включение / выключение системы отопления независимого действия
- ❷ Включение / выключение функции дополнительного отопления

▲ **Включение системы отопления независимого действия:** нажмите переключатель  и держите его нажатым дольше 2 секунд.

- Система отопления независимого действия производит отопление  

## Обслуживание

### Система кондиционирования воздуха

или вентиляцию до установленной температуры.

- Вентилятор переключается на первую ступень.
- Красный контрольный светодиод на переключателе загорается.

**i** При помощи системы вентиляции независимого действия охлаждение воздуха в автомобиле ниже температуры наружного воздуха невозможно.

▶ **Выключение системы отопления независимого действия:** нажмите переключатель 

Или:

▶ поверните ключ в замке зажигания в положение **0**.

Красный контрольный светодиод на переключателе гаснет.

Система отопления независимого действия работает еще в течение примерно 2 минут и затем выключается автоматически.

### Обслуживание при помощи устройства дистанционного управления

Максимальный радиус действия устройства дистанционного управления при-

мерно 600 метров. Радиус действия может быть ограничен:

- источниками радиопомех,
- массивными препятствиями между устройством дистанционного управления и автомобилем,
- неблагоприятным положением устройства дистанционного управления,
- использованием дистанционным устройством из закрытых помещений.

Для Вашего автомобиля Вы можете использовать до 4-х устройств дистанционного управления.

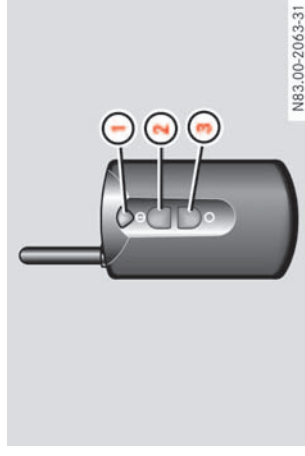

① Контрольная лампа  
② Включение системы отопления независимого действия

③ Выключение системы отопления независимого действия

▶ **Включение системы отопления независимого действия:** нажмите кнопку ②.

Контрольный светодиод ① временно загорается.

▶ **Выключение системы отопления независимого действия:** нажмите кнопку ③.

Контрольный светодиод ① временно загорается.



Система отопления независимого действия работает еще в течение при-

## Система кондиционирования воздуха

мерно 2 минут и затем выключается автоматически.

- 1 Если контрольный светодиод ① не загорается коротко при каждом нажатии на кнопку, немедленно замените батарейные элементы.

### Синхронизация устройства дистанционного управления

- ▶ Нажмите переключатель  и держите его нажатым дольше 10 секунд. До тех пор, пока Вы держите переключатель  нажатым, горит красный контрольный светодиод на переключателе.

Если мигает красный контрольный светодиод на переключателе , то система активирована для согласования.

- ▶ Нажмите кнопку ② устройства дистанционного управления. Мигающий контрольный светодиод на переключателе  гаснет. Устройство дистанционного управления и часы панели управления синхронизированы.
- 1 Если в течение 3 секунд после начала синхронизации нажимается кнопка ③



устройства дистанционного управления, то происходит синхронизация только этого устройства дистанционного управления с часами панели управления.

Синхронизации всех других устройств дистанционного управления сбрасываются.

### Предварительный выбор времени включения

При помощи бортового компьютера можно установить до трех значений включения, одно из которых можно соответственно предварительно выбрать.

### Бортовой компьютер без кнопок на рулевом колесе

- ▶ Поверните ключ в замке зажигания в положение 2.
  - ▶ Нажмите на переключатель .
- Символ  на дисплее мигает.

Или:

- ▶ Нажимайте кнопку меню  на комбинации приборов до тех пор, пока не начнет мигать символ  на дисплее.
- ▶ Кнопками  или  на комбинации приборов выберите соответствующее время включения 1 - 3.

Индیکیруется соответствующее время включения.

- ▶ Подождите 10 секунд до тех пор, пока на дисплее не появится стандартная индикация.

Время включения выбрано. Желтый контрольный светодиод на переключателе  загорается.

Если Вы предварительно не выбрали время включения и на дисплее индицируется - -, то автоматическое включение деактивировано. Желтый контрольный светодиод на переключателе  гаснет.

- 1 При поворачивании ключа в замке зажигания в положение 0 желтый контрольный светодиод на переключателе  гаснет через 30 минут.

При включении системы отопления независимого действия загорается красный контрольный светодиод на переключателе .

### Бортовой компьютер с кнопками на рулевом колесе

- ▶ Поверните ключ в замке зажигания в положение 2.



## Обслуживание

### Система кондиционирования воздуха



- ▶ Нажмите на переключатель . На дисплее индицируется подменю Aux. heat. (Система отопления независимого действия).

Маркировка выбора находится на выбранном времени включения или на "Timer off". (Время преселекции выкл.), если не выбрано время включения.











3



- ▶ **i** Вы достигнете подменю Aux. heat. (Система отопления независимого действия) через меню (► стр. 109).
- ▶ При помощи кнопок  или  на рулевом колесе выберите требуемое время установки.
- ▶ При помощи установки "Timer off" (Время преселекции выкл.) деактивировано автоматическое включение.



- ▶ Нажмите кнопку сброса показаний . Мигает индикация минут.
- ▶ При помощи кнопок  или  установите минуты.

### Бортовой компьютер с кнопками на рулевом колесе

- ▶ Выберите время включения, как описано выше в разделе, касающемся предварительного выбора времени включения.
  - ▶ Нажмите кнопку  на рулевом колесе.
  - ▶ На дисплее индицируется меню Hours (Часы).
  - ▶ Кнопками  или  на рулевом колесе установите часы.
  - ▶ Нажмите кнопку . На дисплее индицируется меню Minutes (Минуты).
  - ▶ При помощи кнопок  или  установите минуты.
  - ▶ Нажмите кнопку . Время включения установлено и выстроено.
- ▶ Нажмите кнопку  на рулевом колесе.
  - ▶ Время включения выбрано. Желтый контрольный светодиод на переключателе  загорается.
  - ▶ **i** При поворачивании ключа в замке зажигания в положение **0** желтый контрольный светодиод на переключателе  гаснет через 30 минут.
  - ▶ При включении системы отопления независимого действия загорается красный контрольный светодиод на переключателе .

### Установка времени включения

### Бортовой компьютер без кнопок на рулевом колесе

- ▶ Выберите время включения, как описано выше в разделе, касающемся предварительного выбора времени включения.
- ▶ Нажмите кнопку сброса показаний  на комбинации приборов для того, чтобы установить выбранное время включения.
- ▶ Кнопками  или  на комбинации приборов установите часы.

### Система отопления независимого действия с воздушным отопителем

Воздушный отопитель производит нагрев воздуха в автомобиле до установленной Вами температуры. Для обеспечения работоспособности системы отопления / вентиляции независимого действия топливный бак должен быть заполнен не менее чем на четверть.

Максимальная продолжительность работы отопления составляет 120 минут.

Система отопления независимого действия с воздушным отопителем оснащена таймером с предварительным выбором температуры и регулирует установленную температуру автоматически.

При помощи таймера можно ввести в память до трех значений включения, из которых можно соответственно предварительно выбрать.

**1** Время и день недели непрерывно индицируются только при включенном зажигании или при предварительно выбранном времени включения.

Таймер системы отопления независимого действия находится над панелью управления под потолком.

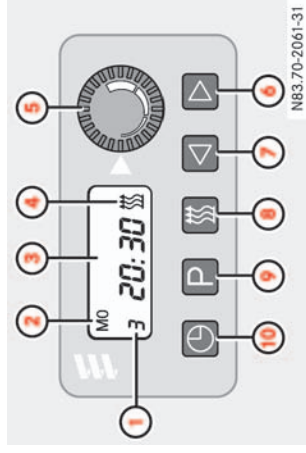

### Система кондиционирования воздуха

Функция	
8	Включение / выключение системы отопления независимого действия
9	Выбор времени включения
10	Установка времени и дня недели

3

#### Установка времени и дня недели

- ▶ Нажмите кнопку и держите ее нажатой до тех пор, пока не начнет мигать время.
- ▶ При помощи кнопок или установите время.

Время введено в память, если Вы нажимаете кнопку или если индикация прекращает мигать.

Затем мигает индикация дня недели **2**.









#### Функция



- 1 Ячейка памяти
- 2 Индикация дня недели
- 3 Индикация: актуальное время, время включения или продолжительность отопления
- 4 Режим отопления и неисправность
- 5 Установка температуры
- 6 Установка времени: вперед
- 7 Установка времени: назад

▷▷









## Обслуживание

### 3 Система кондиционирования воздуха







- ▶ При помощи кнопок  или  установите актуальный день недели. День введен в память, если Вы нажмете кнопку  или если индикация прекращает мигать. Индикация гаснет прилб. через 15 секунд, если выключается зажигание.
- 3 Включение системы отопления независимого действия**  
Если Вы выключили зажигание:
  - ▶ Нажмите кнопку . Вентилятор системы отопления включается. На индикации появляются остаточная продолжительность работы отопления и символ .
  - ▶ Установите остаточную продолжительность работы отопления (1 – 120 минут) кнопками  или . Если Вы включили зажигание (длительный режим):
    - ▶ Нажмите кнопку . На индикации появляется, наряду с актуальным временем и днем недели, символ .
- i** Если при включенной системе отопления независимого действия Вы выключаете зажи-

гание, то система отопления независимого действия работает еще 15 минут. На индикации появляется остаточная продолжительность работы отопления, устанавливаемая кнопками  или , как это описано выше.

### Выключение системы отопления независимого действия

- ▶ Нажмите кнопку . Вентилятор выключается. Система отопления независимого действия продолжает работать еще около 2 минут. На индикации появляется символ .
- Установка времени включения**
  - ▶ Нажмите кнопку  до тех пор, пока на индикации не начнет мигать требуемая ячейка памяти .
  - ▶ Коротко нажмите кнопку  или . Время включения на индикации мигает.
  - ▶ Установите при помощи кнопок  или  время. Если индикация перестает мигать, время включения введено в память.

### Предварительный выбор времени включения

- Вы можете предварительно установить время включения на следующие 24 часа или на всю неделю.
- ▶ Нажимайте кнопку  до тех пор, пока на индикации не начнут мигать требуемая ячейка памяти  и время включения.
  - Прибл. через 5 секунд начинает мигать также индикация дня недели .
  - Если время включения устанавливается для следующих 24 часов, дожидесь прекращения мигания индикации. Время включения предварительно выбрано и действительно в течение следующих 24 часов.
- Или:
- ▶ Если индикация дня недели  мигает, установите день включения кнопками  или .
  - Если индикация перестает мигать, время включения предварительно выбрано. Индицируются актуальное время и выбранная ячейка памяти и мигает символ .

## Обслуживание

### Система кондиционирования воздуха

по истечении времени продолжительности отопления.

#### Установка температуры

Вы можете предварительно выбрать при помощи регулятора температуры (5) температуру в диапазоне от 10 °C до 30 °C.

#### Функция дополнительного отопления

При работающем двигателе система дополнительного отопления, работающая на топливе, производит ускоренный обогрев кабины / салона.

**i** После пуска двигателя система отопления независимого действия автоматически переключается на функцию дополнительного отопления.

**i** После окончания процесса отопления выбранное время включения деактивировано и для повторного включения режима отопления время включения должно быть выбрано заново.

- ▶ **Контроль времени включения:** нажмите кнопку **P**.  
Предварительно выбранное время включения индицируется прибл. 5 секунд.
- ▶ **Деактивирование времени включения:** нажмите кнопку **P** до тех пор, пока на индикации не погаснет значок памяти (1).

#### Установка продолжительности работы отопления

- ▶ Нажмите и держите нажатой кнопку **◀** до тех пор, пока не начнет мигать актуальная установка.
  - ▶ Продолжительность отопления (1 – 120 минут) установите кнопками **◀** или **▶**.  
Если индикация исчезла, установка введена в память.
- Система отопления независимого действия автоматически выключается

Переключатель для функции дополнительного отопления находится между переключателем света и рулевым колесом.



Автомобили с системой отопления независимого действия



## Обслуживание

### Система кондиционирования воздуха



3

Автомобили без системы отопления независимого действия

- ① Включение / выключение системы отопления независимого действия
- ② Включение / выключение функции дополнительного отопления

- ▶ **Включение:** нажмите переключатель .

Контрольный светодиод на переключателе загорается.

- ❗ Если Вы выключаете двигатель без выключения функции дополнительного отопления, то после повторного пуска двигателя система остается включенной (функция памяти).

- ▶ **Выключение:** снова нажмите переключатель .

Контрольный светодиод на переключателе гаснет.

Функция дополнительного отопления работает еще в течение примерно 2 минут и затем выключается автоматически.

### Потолочный вентилятор в грузовом отсеке

При помощи потолочного вентилятора Вы можете производить приточно-вытяжную вентиляцию грузового отсека.

Переключатель находится между переключателем света и рулевым колесом.



- ① Вытяжная вентиляция грузового отсека
- ② Приточная вентиляция грузового отсека

- ▶ Поверните ключ в замке зажигания в положение **2**.

- ▶ **Вытяжная вентиляция:** нажмите вверх **①** на переключатель.

Потолочный вентилятор выводит из грузового отсека истощенный воздух.

- ▶ **Приточная вентиляция:** нажмите вниз **②** на переключатель.

Потолочный вентилятор подает в грузовой отсек свежий воздух.



- ▶ **Выключение:** установите выключатель в среднее положение.

### Управление автомобилем и парковка

#### Управление автомобилем и парковка

обслуживания, ухода и техобслуживания соблюдайте отдельное руководство по эксплуатации.

- ▶ Устраните явные недостатки перед началом движения.

### Подготовка к движению

#### Визуальный контроль автомобиля снаружи

- ▶ В частности проверьте следующие элементы автомобиля и при необходимости прицепа:
  - номерной знак, осветительные приборы автомобиля, фонари указателей поворота и торможения, щетки стеклоочистителей на очистку и безупречное техническое состояние;
  - шины и колеса на глухую посадку, давление воздуха в шинах и общее состояние шин;
  - борты платформы на надежную фиксацию и безупречное техническое состояние;
  - тягово-сцепное устройство на люфт и фиксацию.
- i** Тягово-сцепное устройство относится к особенно важным для безопасности движения элементам автомобиля. Относительно

#### Контроль автомобиля

#### 3 Аварийные приборы / аптечка

Оборудование для первой помощи и ремонта в дороге находится в дополнительной отсечке для принадлежности на двери водителя / переднего пассажира.

- ▶ Проконтролируйте оборудование на доступность, комплектность и работоспособность.

#### Осветительные приборы автомобиля

- ▶ Поверните ключ в замке зажигания в положение **2**.
- ▶ Проверьте работоспособность осветительных приборов, фонарей указателей поворота и торможения с помощью второго человека.
- ▶ Замените неисправные лампы (▷ стр. 353).



## Обслуживание

### Управление автомобилем и парковка



#### Опасность аварии

Следите за тем, чтобы ничто не ограничивало свободного хода педалей. В противном случае существует угроза для эксплуатационной надежности и безопасности автомобиля.

При внезапном маневре или резком торможении под педали могут попасть незакрепленные посторонние предметы и заблокировать педали. В результате этого Вы не сможете затормозить, выжать сцепление или нажать на педаль акселератора. Вы можете совершить аварию и подвергаете тем самым опасности себя и других людей.

- При пользовании резиновыми и иными ковриками следите за тем, чтобы они были надежно закреплены и обеспечили достаточное свободное пространство для хода педалей.

- Не держите в пространстве для ног водителя никаких вещей.
- Храните и крепите все незакрепленные предметы так, чтобы во время движения они не могли попасть в пространство для ног водителя.



#### Опасность аварии

Если двери неправильно закрыты, они могут открыться во время движения. Вы можете, например, потерять груз и вследствие движения с открытыми дверями подвернуть опасность сидящих в автомобиле и других участников движения.

Поэтому перед началом движения убедитесь в том, что все двери правильно закрыты и поддаются блокировке.

### Общие указания по управлению автомобилем

#### Рулевое управление



#### Опасность аварии

Если двигатель не работает, гидроусилитель рулевого управления и усилитель тормозов не функционируют.

Управление и торможение потребуют от Вас значительно больших усилий, в результате чего Вы можете потерять контроль над автомобилем и совершить аварию.

Никогда не выключайте двигатель во время движения.



Не держите рулевое колесо, например при развороте или маневрировании, длительное время в положении полного поворота управляемых колес.

Вследствие повышения температуры масла гидроусилителя возникает опасность повреждения гидронасоса.

### Отключение подачи топлива в режиме принудительного холостого хода

Если Вы полностью снимаете ногу с педали акселератора, то в режиме принудительного холостого хода при частоте вращения вне диапазона регулирования частоты вращения подача бензина / дизельного топлива прерывается.

### Движение по мокрой дороге



#### Опасность аварии

В зависимости от уровня воды на дороге, несмотря на достаточную высоту рисунка протектора шин и низкую скорость движения, может возникнуть эффект аквапланирования.

Поэтому избегайте движения в колее и тормозите осторожно.

## Преодоление водных препятствий на дорогах

При необходимости преодоления водного препятствия учитывайте следующее:

- Уровень воды должен доходить максимум до нижней кромки переднего бампера.
- Движение должно производиться не быстрее скорости движения пешехода.

**!** Помните, что движущиеся впереди Вас или встречные автомобили могут создать высокую волну. В результате этого уровень воды может оказаться выше максимально допустимого.

Непрямое придеживание этих правил, их игнорирование грозит повреждением:

- двигателя,
- электрооборудования,
- коробки передач.

## Вождение автомобиля зимой

Проявите особую осторожность при движении на скользких дорогах. Избегайте резких ускорений, поворотов рулевого колеса и торможения.



### Опасность аварии

Включайте более низкую передачу только в том случае, если поддерживаемая Вами скорость достигла допустимого диапазона требуемой передачи.

На скользкой дороге не переходите на пониженную передачу с целью торможения. Ведущие колеса могут потерять сцепление с дорогой (опасность заноса автомобиля). Вы можете потерять контроль над автомобилем и совершить аварию.

При угрозе заноса автомобиля или невозможности остановить его на низкой скорости:

- при механической коробке передач – выключите сцепление,
- при автоматической коробке передач – переключите в нейтральное положение "N",
- с помощью коррекций, задаваемых через рулевое управление, попытайтесь удержать автомобиль под контролем.

**!** Качение автомобилей с автоматической коробкой передач в нейтральном положении "N" разрешается лишь кратковременно. Дли-

## Управление автомобилем и парковка

тельное качение колес, например при буксировке автомобиля, ведет к повреждению коробки передач.

Оттаивающие средства могут отрицательно повлиять на тормозящее действие.

Поэтому с целью достижения требуемой эффективности торможения может

потребоваться более сильное нажатие на педаль тормоза. При длительной езде по посыпанным оттаивающими средствами дорогам производите время от времени торможение. Тем самым может нормализоваться тормозящее действие.

Если Вы ставите автомобиль на стоянку после длительной езды по посыпанным оттаивающими средствами дорогам, то перед продолжением движения проверьте тормозящее действие.

**!** На движении по снегу, снежуре и льду своевременно монтируйте цепи противоскольжения на колеса ведущего моста. Соблюдайте инструкцию изготовителя по монтажу.

Информацию по шинам с зимним рисунком протектора и по езде с цепями противоскольжения Вы найдете в главе "Эксплуатация" (▷ стр. 232).

## Обслуживание

### Управление автомобилем и парковка

#### Сцепление шин с дорогой

Если на сухой дороге автомобиль при определенной скорости еще сохраняет полную управляемость, то для уверенного и безопасного продолжения движения на мокром или обледенелом покрытии скорость необходимо снизить.

- 3 Особенно внимательно следите за состоянием дорожного покрытия при температурах около точки замерзания. Если на дороге образовался лед (например, вследствие тумана), то при торможении на нем быстро образуется водяная пленка, значительно снижающая сцепление шин с дорогой. В такую погоду будьте особенно осторожны.

#### Пуск двигателя

##### Опасность аварии

Не кладите никакие предметы в пространство для ног водителя. При пользовании в пространстве для ног ковриком и иными покрытиями следите за тем, чтобы такое покрытие обеспечивало полную свободу хода педалей и было надежно закреплено.

Иначе при резком маневрировании или торможении покрытие может запутаться в педалях. В таком случае Вы не сможете

при необходимости затормозить, выжать сцепление или ускорить движение автомобиля. Это может привести к аварии и травмам.

##### Опасность отравления

Никогда не оставляйте автомобиль с работающим двигателем в закрытых помещениях. Отработавшие газы содержат ядовитую окись углерода. Вдыхание отработавших газов вредно для здоровья, может привести к потере сознания и смерти.

-  При пуске двигателя не нажимайте на педаль акселератора.

-  Если в момент пуска двигателя Вы нажимаете на педаль тормоза, то ход педали короткий, а сопротивление нажатию - высокое.

Снова нажмите на педаль тормоза, ход и сопротивление педали восстанавливаются.

- ▶ Перед пуском двигателя убедитесь в том, что:

- все двери закрыты,
- все сидящие в автомобиле всегда правильно пристегнуты ремнями безопасности,
- стояночный тормоз затянут,

#### Механическая коробка передач



NZ6.60-2348-31

Схема переключения передач

- 1–6 Передачи переднего хода
- R Передача заднего хода
- ⑦ Натяжное кольцо передачи заднего хода
- ▶ Перед пуском двигателя убедитесь в том, что рычаг переключения передач находится в нейтральном положении.

### Автоматическая коробка передач



Схема переключения передач

- P** Парковочное положение с блокировкой рычага управления АКП
- R** Передача заднего хода
- N** Нейтральное положение
- D** Положение движения
- ▶ Перед пуском двигателя убедитесь в том, что рычаг управления АКП находится в положении "P".

**i** Вы можете производить пуск двигателя также и в нейтральном положении "N".

### Пуск двигателя

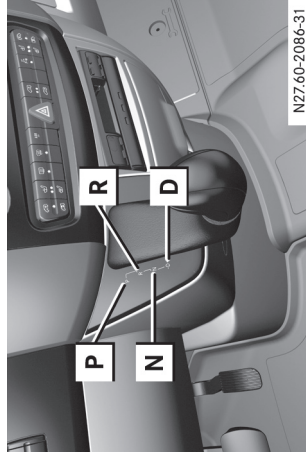
**i** У автомобилей с автоматической коробкой передач Вы можете пользоваться функцией импульсного старта. Поверните ключ в замке зажигания в положение **3** и сразу же

отпустите его. Двигатель автоматически запустится.

▶ **Пуск бензинового двигателя:** поверните ключ в замке зажигания в положение **3** и отпустите его, как только двигатель запустится.

▶ **Пуск дизельного двигателя:** поверните ключ в замке зажигания в положение **2**.

Контрольная лампа предпускового подогрева  на комбинации приборов загорается.

▶ Как только потаснет контрольная лампа предпускового подогрева , поверните ключ в замке зажигания в положение **3** и отпустите его, как только двигатель запустится.

**i** Прогретый двигатель можно запускать без предпускового подогрева.

### Трогание с места



#### Опасность аварии

Включайте более низкую передачу только в том случае, если поддерживаемая Вами скорость достигла допустимого диапазона требуемой передачи.

### Управление автомобилем и парковка

На скользкой дороге не переходите на пониженную передачу с целью торможения. Ведущие колеса могут потерять сцепление с дорогой (опасность заноса автомобиля). Вы можете потерять контроль над автомобилем и совершить аварию.

**i** После трогания с места автомобиль приводит автоматическую центральную блокировку замков. Блокирующие кнопки на дверях опускаются.

Открыть двери изнутри Вы можете в любой момент.

Функцию автоматической блокировки дверей можно выключить (> стр. 70).

### Механическая коробка передач

▶ Нажмите на педаль тормоза и держите ее нажатой.

▶ Отпустите стояночный тормоз (> стр. 167).

Контрольная лампа  на комбинации приборов гаснет.

▶ Нажмите педаль сцепления.

▶ Включите первую передачу или передачу заднего хода. ▷

▶ Отпустите педаль тормоза.

## Обслуживание

### Управление автомобилем и парковка

- ▶ Медленно отпустите педаль сцепления и осторожно нажмите на педаль акселератора.
- ❗ У автомобилей с системой облегчения трогания с места (AAS) давление в тормозной системе после отпущения педали тормоза автоматически удерживается еще в течение прикл. 2 секунд. Таким образом возможно трогание с места без немедленного откатывания автомобиля назад.

3

### Включение передачи заднего хода

- ❗ Включение передачи заднего хода производите только после полной остановки автомобиля, иначе Вы можете повредить коробку передач.
- ❗ В автомобилях с сигнализатором движения задним ходом после включения передачи заднего хода раздается звуковой сигнал, предупреждающий об этом других участников дорожного движения.

- ▶ Потяните натяжное кольцо (7) (▷ стр. 162) вверх, переведите рычаг переключения передач влево до конца и затем нажмите его вниз.

### Автоматическая коробка передач

- ▶ Нажмите на педаль тормоза и держите ее нажатой.
- Блокировка рычага управления АКП выключена.
- ▶ Отпустите стояночный тормоз (▷ стр. 167).
- Контрольная лампа  на комбинации приборов гаснет.
- ▶ Переведите рычаг управления АКП в положение "D" или "R".
- ❗ Включение передачи заднего хода производите только после полной остановки автомобиля, иначе Вы можете повредить коробку передач.
- ▶ Отпустите педаль тормоза.
- ▶ Осторожно нажмите на педаль акселератора.

### Остановка и выключение двигателя

- ❗ **Опасность аварии**
- Перед выходом из автомобиля всегда выключайте двигатель и затягивайте стояночный тормоз в положение торможения.

Автомобиль может иначе откатиться, так как он не был предохранен.

На подъемах и спусках более 15 %:

- Предохраните порожний автомобиль на переднем мосту противоткатным башмаком.
- Дополнительно предохраните грузе-ный автомобиль на заднем мосту, например, противоткатным башмаком.



### Опасность пожара

Следите за тем, чтобы система выпуска отработавших газов не соприкасалась с горючими материалами, например, с сухой травой или бензином. Горючие материалы могут загореться и поджечь автомобиль.



При постановке автомобиля на стоянку всегда вынимайте ключ из замка зажигания с целью предотвращения разрядки аккумуляторной батареи.



У автомобилей с выключателем аккумуляторной батареи при более длительных стоянках необходимо выключить подачу электропитания.

# Обслуживание

## Тормоза

 **Опасность аварии**  
 Для лучшего опознавания автомобилей на дорогах общего пользования включите в темноте стояночный свет. В населенных пунктах Вы можете также пользоваться рефлектирующими щитками для парковки в ночное время.  
 Соблюдайте законодательные нормы.

- ▶ **Выключение двигателя:** поверните ключ в замке зажигания в положение **0** и выньте его.  
 Имобилайзер включен.
- ▶ При необходимости включите стояночный свет.
- ▶ При необходимости предохраните автомобиль на подъемах и уклонах от откатывания назад, например, подложив под колеса наиболее нагруженного моста противооткатные башмаки.

- ▶ Остановите автомобиль.
- ▶ Переключите механическую коробку передач на холостой ход или автоматическую коробку передач в положение **"P"**.
- ▶ Задействуйте стояночный тормоз.
-  На крутых подъемах или уклонах поверните передние колеса к краю тротуара.
-  Если температура охлаждающей жидкости сильно повышена, например, после движения на подъеме, то перед постановкой автомобиля на стоянку дайте двигателю поработать еще припл. 2 минуты с частотой вращения холостого хода.

Температура охлаждающей жидкости таким образом может снова нормализоваться.

### Тормоза

#### Антиблокировочная система (ABS)

Система ABS регулирует давление в тормозной системе таким образом, что при торможении колеса не блокируются. Вследствие этого сохраняется управление Вашего автомобиля при торможении.

Система ABS действует независимо от дорожных условий, начиная со скорости припл. 5 км/ч.

На скользкой дороге система ABS производит регулирование уже при легком торможении.

#### **Опасность аварии**

Не производите многократные, следующие друг за другом нажатия педали тормоза (качание). Нажимайте на педаль тормоза с силой и равномерно. При многократном нажатии на педаль тормоза может уменьшиться тормозящее действие.

Если контрольная лампа  горит при работающем двигателе непрерывно, то имеет место неисправность (▷ стр. 274).

## Обслуживание

### Тормоза

В Вашем распоряжении остаются нормальные функции движения и торможения.

### Тормоза

При вступлении в действие системы ABS в момент торможения ощущается пульсирование педали тормоза.

При регулировании системой ABS:

- ▶ продолжайте с силой нажимать на педаль тормоза до тех пор, пока существует необходимость торможения.

При полном торможении:

- ▶ С полной силой нажмите на педаль тормоза до конца.



#### Опасность аварии

Неизменно согласуйте Ваш стиль вождения с дорожной обстановкой и погодными условиями, соблюдайте безопасную дистанцию до других транспортных средств и объектов на дороге.

Если система ABS неисправна, колеса автомобиля могут при торможении заблокироваться. В этот момент может резко ухудшиться управляемость автомобиля и увеличиться длина тормозного пути.

Неисправность и отключение системы ABS влечет за собой и отключение системы экстренного торможения BAS.

### Система экстренного торможения Brake Assist (BAS)

Система BAS действует в ситуациях аварийного торможения. Если Вы быстро нажимаете на педаль тормоза, то система BAS автоматически увеличивает тормозное давление и сокращает таким образом тормозной путь.

- ▶ Продолжайте сильно нажимать на педаль тормоза до тех пор, пока существует необходимость аварийного торможения.

Система ABS предотвращает при этом блокировку колес.

Если Вы отпускаете педаль тормоза, то тормоз опять функционирует как обычно. Система BAS деактивируется.

Автомобили без кнопок на рулевом колесе:

Если контрольная лампа  горит при работающем двигателе непрерывно, то имеет место неисправность (▶ стр. 277).



#### Опасность аварии





Неисправность системы BAS не влияет на эффективность работы усилителя тормозной системы. Разница лишь в том, что в ситуациях, требующих экстренного торможения, не происходит автоматического дополнительного наращивания тормозного усилия, что может привести к удлинению тормозного пути.

### Электронная система распределения тормозных сил (EBV)

Электронная система распределения тормозных сил (EBV) контролирует и регулирует давление в тормозной системе задних колес с целью улучшения курсовой устойчивости при торможении.



#### Опасность аварии

Если во время движения загораются контрольные лампы , ,  и  и  (ESP+EBV), то может иметь место неисправность электронной системы распределения тормозных сил (EBV). При торможении может произойти занос автомобиля. Поэтому производите движение особенно осторожно.



## Обслуживание

### Тормоза

Согласуйте Ваш стиль вождения с дорожными условиями и дорожной ситуацией. Слишком быстрая езда повышает опасность аварии.

Немедленно поручайте устранение неисправности электронной системы распределения тормозных сил специализированной мастерской, располагающей соответствующими специалистами и инструментом для проведения требуемых работ. "Мерседес-Бенц" рекомендует Вам пользоваться для этого услугами пункта ТО "Мерседес-Бенц". Особенно работы, связанные с безопасностью, и работы на системах, обеспечивающих безопасность, должны непременно осуществляться квалифицированным персоналом специализированной мастерской.

Стояночный тормоз находится между сиденьями водителя и переднего пассажира.

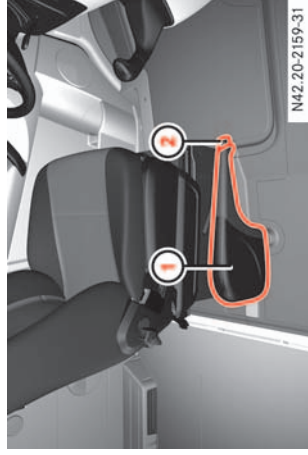

- ① Рычаг
- ② Кнопка отпущения

① Пользование стояночным тормозом разрешается только при стоящем автомобиле.

#### Задействование стояночного тормоза

▲ Потяните рычаг ① вверх до последнего возможного положения фиксации.

Контрольная лампа  на комбинации приборов загорается.

① У автомобилей с откидным рычагом стояночного тормоза Вы можете после этого опустить рычаг ① вниз до упора.

#### Отпускание стояночного тормоза

① У автомобилей с откидным рычагом стояночного тормоза Вы сначала должны поднять рычаг ① вверх до упора.

▲ Слегка потяните рычаг ① и нажмите на кнопку отпущения ②.

▲ Отпустите рычаг ① вниз до упора. Контрольная лампа  на комбинации приборов гаснет.

#### Аварийное торможение

Принципиально пользование стояночным тормозом разрешается только при стоящем автомобиле.

В исключительном случае при отказе ножного тормоза Вы можете произвести аварийное торможение стояночным тормозом.

▲ Держите кнопку отпущения ② нажатой и осторожно потяните рычаг ① вверх.

#### Опасность аварии

При резком задействовании рычага стояночного тормоза может произойти блокировка колес заднего моста и вследствие этого - занос автомобиля.

## Обслуживание

### Механизм переключения передач

Поэтому затягивайте рычаг стояночного тормоза осторожно, стараясь таким образом достичь дозированного торможения.

## 3

#### Механизм переключения передач

#### Автоматическая коробка передач

Автоматическая коробка передач адаптируется к Вашему индивидуальному стилю вождения вследствие непрерывного процесса смещения точек переключения передач. В процессе изменения моментов переключения передач учитываются конкретные условия эксплуатации и движения автомобиля. Если эксплуатационное состояние или режим движения изменяются, то автоматическая коробка передач реагирует адаптированной программой переключения передач.

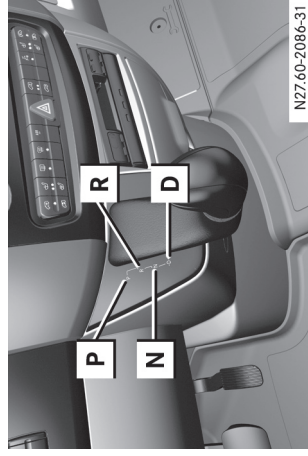

Переключение передач в АКП производится автоматически. Это зависит от:

- положения рычага управления автоматической коробкой передач "D" с диапазонами переключения **4, 3, 2 и 1** (▷ стр. 170),
  - положения педали акселератора (▷ стр. 170),
  - актуальной скорости движения.
- Включенное положение рычага управления АКП или актуальный диапазон переключения индицируется на дисплее. Индикация у автомобилей с кнопками на рулевом колесе (▷ стр. 102) и у автомобилей без кнопок на рулевом колесе (▷ стр. 100).
- В положении "D" рычага управления АКП Вы можете влиять на режим переключения автоматической коробки передач, а именно путем:
- ограничения диапазона переключения,
  - перехода на ручное переключение.

## Положения рычага управления АКП

### **P** Блокировка коробки передач при парковке

Предотвращает откатывание автомобиля на стоянке. Переводите рычаг управления АКП в положение "P" только после полной остановки автомобиля.

Вынуть ключ Вы можете только в том случае, если рычаг управления АКП установлен на "P". При вынужденном выключении рычага управления АКП заблокирован в положении "P".

### **R** Передача заднего хода

Переводите рычаг управления АКП в положение "R" только после полной остановки автомобиля.

### **N** Нейтральное положение – холостой ход

Передача усилила от двигателя к ведущим колесам не происходит. После отпущения тормоза Вы можете передвигать автомобиль, например, производить толкание или буксировку.

Во время движения установите рычаг управления АКП на "N". Иначе может быть повреждена АКП.

В случае отключения системы ASR или неисправности системы ESP®: переведите рычаг управления АКП в положение "N" только при угрозе заноса автомобиля, например, на скользкой дороге.

### **D** Drive – движение

Автоматическая коробка передач переключается автоматически все 5 передач переднего хода.

## Механизм переключения передач Ручной режим переключения АКП

В положении "D" рычага управления АКП Вы можете сами производить переключение передач вручную также и на автоматической коробке передач.

▶ **Переключение на более низкую передачу:** слегка нажмите рычаг управления АКП влево в направлении "D-".

В зависимости от включенной передачи автоматическая коробка передач переключается на следующую более низкую передачу. Таким образом дополнительно ограничивается диапазон переключения.



### Опасность аварии

На скользкой дороге не переходите на пониженную передачу с целью торможения. Ведущие колеса могут потерять сцепление с дорогой (опасность заноса автомобиля).

❗ Если при слишком высокой скорости Вы нажимаете рычаг управления АКП в направлении "D-", автоматическая коробка передач не переключается на более низкую передачу. Это предохраняет двигатель от превы-

## Обслуживание

### Механизм переключения передач

шения максимально допустимой частоты вращения.

- ▶ **Переключение на более высокую передачу:** слегка нажмите рычаг управления АКП вправо в направлении "D+".

В зависимости от программы переключения передач автоматическая коробка передач переключается на следующую более высокую передачу. Таким образом дополнительно расширяется диапазон переключения.

3

- ▶ **Разблокировка диапазона переключения:** нажмите рычаг управления АКП в направлении "D+" и держите его в этом положении, пока на дисплее не появится индикация "D".

Автоматическая коробка передач переключается из актуального диапазона переключения непосредственно на "D".

- ▶ **Выбор оптимального диапазона переключения передач:** Нажмите и держите нажатым рычаг управления АКП в направлении "D-".

Автоматическая коробка передач производит переключение в диапазон переключения, подходящий для уско-

рения или замедления автомобиля. Для этого автоматическая коробка передач переключается на одну или несколько передач назад.

### Диапазоны переключения

В положении рычага управления АКП "D" Вы можете ограничить или расширить диапазон переключения для АКП.

- ▶ Для этого коротко нажмите рычаг управления вправо в направлении "D+" или влево в направлении "D-".
- Установленный диапазон переключения индицируется на дисплее.

- ❗ Если Вы достигли максимальной частоты вращения двигателя для данного диапазона переключения и продолжаете нажимать на педаль акселератора, то автоматическая коробка передач переключается на более высокую передачу и при ограниченном диапазоне переключения. Это предохраняет двигатель от превышения максимально допустимой частоты вращения.

**D** АКП переключается в пределах всего диапазона 5 передач.

**4** АКП переключается только до четвертой передачи.

**3** АКП переключается только до третьей передачи.

В этом положении Вы можете использовать тормозящее действие двигателя.

**2** АКП переключается только до второй передачи.

Используйте тормозящее действие двигателя на уклонах и при движении:

- на крутых горных перевалах,
- в горах,
- при тяжелых условиях эксплуатации.

**1** АКП работает только на первой передаче.

Используйте тормозящее действие двигателя на особо крутых и затяжных уклонах.

### Указания по вождению

#### Положение педали акселератора

Ваш стиль вождения влияет на режим переключения автоматической коробки передач.

## Механизм переключения передач

### Работы на автомобиле

- ▶ предохраняйте автомобиль от отката вания при помощи тормоза.

### Маневрирование

При необходимости маневрирования на ограниченном пространстве:

- ▶ регулируйте скорость дозированным торможением,
- ▶ нажимайте только слегка и без рывков на педаль акселератора.

**i** Для быстрого маневрирования (например, для раскачивания в снегу или жидкой грязи) Вы можете произвести при низкой скорости переключение между положением движения "D" и передачей заднего хода "R" без нажатия на тормоз.

### Езда с прицепом

- ▶ При движении на подъем двигатель должен работать в среднем диапазоне не частоты вращения.

- ▶ В зависимости от подъема или уклона переключите назад в диапазон переключения 3 или 2 (> стр. 170), в том числе и при включенном ТЕМПОМАТЕ.

- Легкое нажатие на педаль акселератора: более раннее переключение на более высокую передачу
- Сильное нажатие на педаль акселератора: более позднее переключение на более высокую передачу

### Система "кик-даун"

Пользуйтесь системой "кик-даун" при необходимости максимального ускорения:

- ▶ Нажмите на педаль акселератора с преодолением точки сопротивления. Автоматическая коробка передач переключается на более низкую передачу в зависимости от частоты вращения двигателя.

- ▶ При достижении требуемой скорости ослабьте нажатие на педаль акселератора. АКП опять переключается на более высокую передачу.

### Остановка

- При непродолжительных остановках:
- ▶ оставляйте рычаг управления АКП в положении движения,



### Опасность аварии

Перед проведением работ на автомобиле задействуйте стояночный тормоз и установите рычаг управления АКП на "P". Иначе автомобиль может прийти в движение.

## Обслуживание

### Режим движения

#### Режим движения

#### Система облегчения трогания с места (AAS)

В автомобилях с механической коробкой передач система AAS облегчает трогание с места.

3 После отпущения педали тормоза система AAS автоматически поддерживает давление в тормозной системе прибл. еще 2 секунды. Таким образом на незапланированном подъеме возможно трогание с места без немедленного скатывание автомобиля назад.

Система AAS выключена:

- на ровной дороге,
- в нейтральном положении,
- при задействованном ручном тормозе.



#### Опасность аварии

Система AAS не является стояночным тормозом. Автомобиль может откатиться на подъемах и уклонах.

При парковке всегда затягивайте ручной тормоз.

Автомобили без кнопок на рулевом колесе: если контрольная лампа  постоянно горит при работающем двигателе, имеет место неисправность (▷ стр. 276).

**i** Если система ESP® выключена ввиду неисправности, то система AAS также недоступна (▷ стр. 276).

#### Противобуксовочная система (ASR)

Система ASR значительно улучшает способность передачи тягового усилия, т.е. передачу крутящего момента между шинами и дорогой, и таким образом курсовую устойчивость автомобиля. Система ASR облегчает трогание с места и ускорение, в особенности на скользком грунте.

Система ASR затормаживает отдельные ведущие колеса и ограничивает крутящий момент двигателя с целью предотвращения прокручивания ведущих колес. При включении системы ASR мигает предупредительная сигнальная лампа  на комбинации приборов. Если с учетом типа шин, загрузки автомобиля и крутизны подъема состояние дорожного покрытия не обеспечивает

передачу тягового усилия, то беспроblemное трогание с места невозможно и при помощи системы ASR.

Автомобили без кнопок на рулевом колесе: если контрольная лампа  постоянно горит при работающем двигателе, имеет место неисправность (▷ стр. 276).

При неисправности системы ASR возможно снижение мощности двигателя.

#### Выключение / включение системы ASR

Система ASR автоматически активируется при запуске двигателя.

В следующих ситуациях лучше отключить систему ASR:

- при эксплуатации автомобиля с цепями противоскольжения,
- при движении по глубокому снегу,
- при движении по песку или гравию.

При выключении системы ASR:

- крутящий момент двигателя не ограничивается, а ведущие колеса могут прокручиваться, прокручивающиеся

Режим движения

колеса достигают фрезерного эффекта для лучшего тягового усилия;

- система управления тяговым усилием продолжает оставаться активированной в результате тормозного воздействия, если одно из ведущих колес, например, при односторонней гололеде, достигло предела сцепления шин с дорогой и для повышения способности передачи тягового усилия колесо затормаживается;
- тормозное воздействие системы ESP® продолжает оставаться активированным для стабилизации курсовой устойчивости автомобиля.



**Опасность аварии**

Система ESP® остается активированной и при выключенной системе ASR и производится притормаживание, если это требуется для улучшения курсовой устойчивости. Предупредительная сигнальная лампа



мигает.

При выключении системы ASR возрастает опасность перегрева и повреждения тормозной системы Вашего автомобиля при длительной нагрузке. Кроме того, при нагревании тормозной системы удлиняется тормозной путь.

Поэтому выключайте систему ASR только в случае крайней необходимости.

Переключатель системы ASR на центральной консоли.

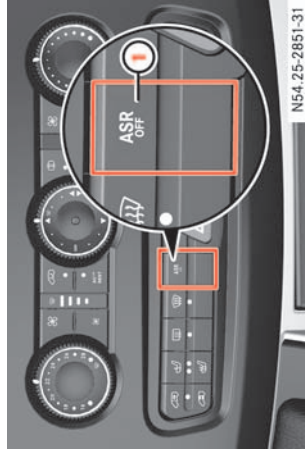

① Выключение / включение системы ASR

▲ **Выключение:** нажмите вверх ① на переключатель.

Предупредительная сигнальная лампа  на комбинации приборов загорается.

▲ **Включение:** снова нажмите вверх ① на переключатель.

Предупредительная сигнальная лампа  на комбинации приборов гаснет.

3

**Электронная система стабилизации движения (ESP®)**

Система ESP® контролирует курсовую устойчивость и заранее распознает недостаточную или излишнюю поворачиваемость (занос) автомобиля. Путем целенаправленного торможения отдельных колес и ограничения мощности двигателя система ESP® стабилизирует движение автомобиля и оказывает Вам большую поддержку при движении по мокрой и скользкой дороге. Система ESP® оканывает стабилизирующее действие в т. ч. и при торможении автомобиля.

При включении системы ESP® мигает предупредительная сигнальная лампа  на комбинации приборов.



**Опасность аварии**

Если предупредительная сигнальная лампа  на комбинации приборов мигает, то поступайте следующим образом:

- Ни в коем случае не выключайте систему ASR.
- При трогании с места нажимайте на педаль акселератора лишь настолько, насколько это необходимо.
- Согласовывайте Ваш стиль вождения с дорожными и погодными условиями.

## Обслуживание

### Режим движения

Иначе может произойти занос автомобиля.

Если Вы производите езду слишком быстро, то система ESP® не может уменьшить опасность аварии. Система ESP® не в состоянии предотвратить действие законов физики.

**3** Если контрольная лампа **ESP** при работающем двигателе горит постоянно, имеет место неисправность (▷ стр. 279).

При неисправности системы ESP® возможно снижение мощности двигателя.

**!** Эксплуатация автомобиля на стенде для испытания тормозов разрешается только кратковременно (максимально в течение 10 секунд). Поверните ключ в замке зажигания в положение **1**. Иначе возможно повреждение трансмиссионно-силового агрегата или тормозной системы.

**!** Эксплуатация автомобиля на роликовом испытательном стенде (например, для определения мощности) не разрешается. Если Вы намерены эксплуатировать автомобиль на роликовом испытательном стенде, то предварительно обратитесь за информацией в один из пунктов ТО "Мерседес-Бенц". Иначе возможно повреждение трансмиссионно-силового агрегата или тормозной системы.

### Привод на все колеса

#### Электронная система управления тяговым усилием (4ETS)

Автомобиль может быть оснащен подключаемым приводом на все колеса (▷ стр. 174) или постоянным приводом на все колеса.

Автомобили с приводом на все колеса оснащены системой 4ETS. Электронная система управления тяговым усилием (4ETS) интегрирована в системе ESP®. Эта система обеспечивает трогание с места или ускорение на скользком грунте. Притормаживая отдельные колеса, она предотвращает их пробуксовку.

Предупредительная сигнальная лампа **!** на комбинации приборов мигает на любой скорости, если, по меньшей мере, одна из шин превышает предел сцепления шин с дорогой.

**!** Для сохранения оптимального тягового усилия в низком диапазоне скорости следует выбрать повышенное положение педали акселератора, несмотря на мигающую предупредительную сигнальную лампу.

**!** При сильной нагрузке тормоза мощность системы 4ETS ограничена.

**!** У автомобилей с подключаемым или постоянным приводом на все колеса проверка функций автомобиля или мощностных характеристик двигателя разрешена только на двухосном испытательном стенде. При намерении прокатать автомобиль на таком стенде проконсультируйтесь вначале в пункте ТО "Мерседес-Бенц". Иначе возможно повреждение трансмиссионно-силового агрегата или тормозной системы.

#### Подключаемый привод на все колеса

Включение / выключение привода на все колеса возможно:

- при работающем двигателе,
- при приближительной скорости движения автомобиля не быстрее 10 км/ч,
- если автомобиль не совершает поворот.

**!** На стоящем автомобиле привод на все колеса включается / выключается лучше.

Если автомобиль не производит движение под нагрузкой, привод на все колеса включается / выключается лучше, поэтому:



## Обслуживание

### Режим движения

- в автомобилях с механической коробкой передач коротко отпустите или нажмите педаль сцепления;
- в автомобилях с автоматической коробкой передач коротко переведите рычаг управления АКП из положения "D" в положение "N" и обратно или
- на стоящем автомобиле переведите рычаг управления АКП в положение "D", троньтесь с места и сразу опять переведите рычаг управления АКП в положение "N".

Переключатель находится между рулевым колесом и замком зажигания.

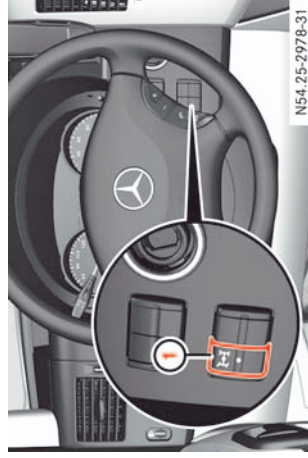

- ① Включение / выключение привода на все колеса

- ▶ **Включение привода на все колеса:** нажмите на переключатель ①.

На переключателе мигает контрольный светодиод.

Во время мигания контрольного светодиода на переключателе, в зависимости от комплектации автомобиля, дополнительно загораются предупредительные сигнальные лампы ESP и на комбинации приборов. Системы ASR и ESP® выключены.

- ① Во время мигания контрольного светодиода на переключателе Вы можете прервать процесс переключения передач, вновь нажав на переключатель ①.

После окончания процесса переключения передач:

- на переключателе горит контрольный светодиод;
- в автомобилях с кнопками на рулевом колесе на дисплее индицируется сообщение Four-wheel drive active (Привод на все колеса активирован);
- гаснут предупредительные сигнальные лампы ESP и на комбинации приборов, и системы ASR и ESP® опять включены.

- ① Если процесс переключения передач не произошел, контрольный светодиод на переключателе ① мигает 3 раза. В таком случае одно из условий переключения передач не выполнено.

Если включена понижающая передача LOW RANGE, то привод на все колеса не поддается выключению.

- ▶ **Выключение привода на все колеса:** нажмите на переключатель ①.

На переключателе мигает контрольный светодиод.

Во время мигания контрольного светодиода на переключателе, в зависимости от комплектации автомобиля, дополнительно загораются предупредительные сигнальные лампы ESP и на комбинации приборов. Системы ASR и ESP® выключены.

## Обслуживание

### Режим движения

После окончания процесса переключения передачи:

- гаснет контрольный светодиод на переключателе;
- в автомобилях с кнопками на рулевом колесе на дисплее гаснет сообщение Four-wheel drive active (Привод на все колеса активирован);
- гаснут предупредительные сигнальные лампы **ESP** и  на комбинации приборов, и системы ASR и ESP® опять включены.

3

### Диапазоны переключения

#### Положение для движения по дорогам

Положение для движения по дорогам предназначено для всех обычных дорожных условий.

#### Понижающая передача LOW RANGE

Понижающая ступень коробки передач для движения по сложному грунту, а также для преодоления водных препятствий.

По сравнению с положением для движения по дорогам передаточное число от двигателя к колесам уменьшается приблизительно на 40 %. Соответственно увеличивается тяговый момент.

Переключатель находится между рулевым колесом и замком зажигания.

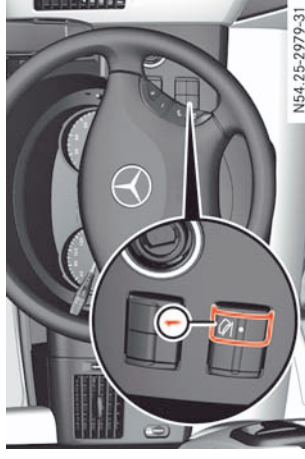

- 1 Включение / выключение понижающей передачи LOW RANGE

### Включение понижающей передачи LOW RANGE

Производите переключение только:

- при работающем двигателе;
- на стоящем автомобиле;
- если Вы нажимаете на тормозную педаль;

### Понижающая передача LOW RANGE

Понижающая передача LOW RANGE помогает водителю при движении по сложному грунту, например, по бездорожью и при преодолении водных препятствий. Включение понижающей передачи LOW RANGE сопровождается соответствующей адаптацией мощностных параметров двигателя и режима переключения автоматической коробки передач.

Информацию по движению в условиях бездорожья Вы найдете в главе "Эксплуатация" (> стр. 217).

## Обслуживание

### Режим движения

- если механическая коробка передач находится в положении холостого хода / автоматическая коробка передач – в положении "P" или "N";
- если подключен привод на все колеса (автомобили с подключаемым приводом на все колеса).

▲ Нажмите на переключатель ① понижающей передачи LOW RANGE. Контрольный светодиод на комбинации приборов мигает.

❗ Во время мигания контрольного светодиода на переключателе на комбинации приборов Вы можете прервать процесс переключения передач, вновь нажав на переключатель ①.

Если процесс переключения произошел, на комбинации приборов горит контрольный светодиод.

❗ Если процесс переключения передач не произошел, контрольный светодиод на комбинации приборов мигает 3 раза. В таком случае одно из условий переключения передач не выполнено.

#### Выключение понижающей передачи LOW RANGE

Производите переключение только:

- при работающем двигателе;
  - на стоящем автомобиле;
  - если Вы нажимаете на тормозную педаль;
  - если механическая коробка передач находится в положении холостого хода / автоматическая коробка передач – в положении "P" или "N".
- ▲ Нажмите на переключатель ① понижающей передачи LOW RANGE. Контрольный светодиод на комбинации приборов мигает.

Если процесс переключения произошел, контрольный светодиод на комбинации приборов гаснет.

#### Контроль давления воздуха в шинах

Система контроля давления воздуха в шинах функционирует только при наличии на всех колесах соответствующих электронных элементов. Она контролирует на всех 4-х шинах давление, установленное Вами при активировании системы контроля давления воздуха в шинах. Система контроля предупреждает Вас о

падении давления воздуха в шинах одного или нескольких колес.



#### Опасность аварии

Всегда согласовывайте давление воздуха в шинах с актуальной степенью загрузки автомобиля. Система контроля давления не предупреждает Вас в случае неправильной установки давления воздуха в шинах. Она предупреждает Вас только, если давление воздуха в шинах значительно падает по сравнению с эталонным значением давления воздуха в шинах, введенным в память при калибровке после установки давления воздуха в шинах. На основе таблицы на крышке люка топливного бака Вы сами должны решить, следует ли откорректировать давление воздуха в шинах.

В особенности при увеличении полезной нагрузки водитель сам отвечает за согласование давления воздуха в шинах.

Всегда следите за тем, чтобы была произведена повторная калибровка системы контроля давления воздуха в шинах после изменения давления воздуха в шинах. Сигнализатор падения давления воздуха в шинах не в состоянии известить Вас о внешнем падении давления, например, вследствие прокола шины. В таком случае



## Обслуживание

### Режим движения

осторожно затормозите автомобиль до полной остановки. Избегайте при этом резких поворотов рулевого колеса.



**i** Система контроля давления воздуха в шинах функционирует только при наличии во всех колесах соответствующих электронных элементов.



**3** Пользование в автомобиле или в непосредственной близости от него радиопередающими устройствами (например, радионаушники, радиотелефоны) может привести к нарушению функционирования системы контроля давления воздуха в шинах.

### Вызов давления воздуха в шинах с помощью бортового компьютера

#### Автомобили с кнопками на рулевом колесе

Пользуйтесь кнопками на рулевом колесе.

- ▶ Поверните ключ в замке зажигания в положение **2**.
- ▶ Нажимайте на кнопку  или  или до тех пор, пока на дисплее не появится стандартная индикация (▷ стр. 106).

- ▶ Нажимайте на кнопку  или  до тех пор, пока на дисплее не появится актуальное давление воздуха в отдельных шинах.

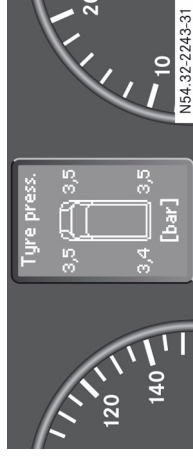

Если автомобиль находился на стоянке дольше 20 минут или если после этого Вы движетесь со скоростью не выше 30 км/ч, Вы видите сообщение:

Tyre press. displayed after driving for several minutes (Индикация давления воздуха в шинах появится через несколько минут движения).

**i** Значения давления воздуха в шинах, появляющиеся на дисплее бортового компьютера, могут отличаться от показаний манометра на автозаправочной станции. Показания бортового компьютера обычно более точные.

#### Сигнализатор падения давления воздуха в шинах

##### Автомобили без кнопок на рулевом колесе

При значительном падении давления воздуха в шине одного или нескольких колес на комбинации приборов загорается предупредительная сигнальная лампа давления воздуха в шинах .

##### Автомобили с кнопками на рулевом колесе

При значительном падении давления воздуха в шине одного или нескольких колес Вы видите на дисплее сообщение, а на комбинации приборов загорается предупредительная сигнальная лампа давления воздуха в шинах .

Давление воздуха в шине индицируется в двух красных прямоугольниках. В одном из прямоугольников индицируется давление воздуха в шине поврежденного колеса (▷ стр. 308). Дополнительно включается звуковой сигнал.

## Обслуживание

### Режим движения

#### Повторное активирование системы контроля давления воздуха в шинах

В большинстве случаев система контроля давления воздуха в шинах автоматически распознает новые эталонные значения давления, например, после:

- изменения Вами давления воздуха в шинах,
- замены колес или шин,
- монтажа новых колес или шин.

Если Вы хотите ввести новые эталонные значения вручную:

- ▲ Убедитесь при помощи таблицы на внутренней стороне крышки люка топливного бака в том, что давление воздуха в шинах всех 4-х колес правильно установлено для соответствующих условий эксплуатации.

Учитывайте рекомендации в разделе "Давление воздуха в шинах" (> стр. 386).

#### Автомобили без кнопок на рулевом колесе

- ▲ Поверните ключ в замке зажигания в положение **2**.

- ▲ Нажимайте на кнопку меню **M** на комбинации приборов до тех пор, пока Вы не увидите на дисплее сообщение:

+CAL - TPMS

- ▲ Нажмите на кнопку **+** на комбинации приборов.

На дисплее появляется сообщение:

OK TPMS

Процесс активирования системы контроля давления воздуха в шинах начинается. Если значения давления воздуха в шинах колес приемлемы для системы контроля давления воздуха в шинах, они вводятся в память как новые эталонные значения.



Если Вы хотите прервать процесс активирования:

- ▲ Нажмите кнопку **-** или кнопку меню **M** на комбинации приборов.

Через 30 секунд без ввода процесс активирования автоматически прерывается.

#### Автомобили с кнопками на рулевом колесе

- ▲ Поверните ключ в замке зажигания в положение **2**.

- ▲ Нажимайте на кнопку  или  на рулевом колесе до тех пор, пока на дисплее не появится стандартная индикация (> стр. 106).

- ▲ Нажимайте на кнопку  или  на рулевом колесе до тех пор, пока на дисплее не появятся актуальные значения давления воздуха в отдельных шинах или сообщение:

Tyre press. displayed after driving for several minutes (Индикация давления воздуха в шинах появится через несколько минут движения).

- ▲ Нажмите на кнопку сброса показаний **0** на комбинации приборов.

На дисплее появляется сообщение:

Monitor current tyre pressure? (Контролировать актуальное давление воздуха в шинах?)



## Обслуживание

### Режим движения

- ▶ Нажмите кнопку **+** на рулевом колесе.
- На дисплее появляется сообщение: **Tyre press. monitor reactivated** (Система контроля давления воздуха в шинах опять активирована).
- Процесс активирования системы контроля давления воздуха в шинах начинается. Если значения давления воздуха в шинах колес приемлемы для системы контроля давления воздуха в шинах, они вводятся в память как новые эталонные значения.

Если Вы хотите прервать процесс активирования:

- ▶ Нажмите кнопку **-** на рулевом колесе.

### Механизм отбора мощности

- ! Учитывайте и выполняйте следующие указания:
  - При сильной нагрузке механизма отбора мощности (например, высоком отборе мощности при высокой температуре наружного воздуха) температура масла в коробке передач может повыситься до недопустимо высоких значений.

В таком случае через регулярные промежутки времени частично снижайте прибор. в течение 5 - 10 минут нагрузку механизма отбора мощности.

- Включайте механизм отбора мощности только после остановки автомобиля и переключения коробки передач в положение холостого хода или в нейтральное положение.
- Следите за тем, чтобы частота вращения двигателя во время эксплуатации не превышала 2500 об/мин.
- У автомобиля с механизмом блокировки КПП коробка передач при включенном механизме отбора мощности заблокирована.
- У автомобилей без механизма блокировки КПП после включения механизма отбора мощности Вы можете включить первую или вторую передачу и начать движение.
- При включенном механизме отбора мощности не производите переключение передач во время движения. Поэтому трогайтесь с места в зависимости от требуемой передачи на первой или второй передаче.

### Включение / выключение механизма отбора мощности

Переключатель находится между переключателем света и рулевым колесом.



- ① Включение
  - ② Выключение
- ▶ Остановите автомобиль и переключите коробку передач в положение холостого хода или в нейтральное положение.
  - ▶ Нажмите педаль сцепления.
  - ▶ **Включение:** подождите примерно 5 секунд и затем при работающем двигателе нажмите вверх ① на переключатель.
  - ▶ Контрольный светодиод на переключателе загорается.

## Обслуживание

### Режим движения

- **Выключение:** подождите примерно 5 секунд и затем при работающем двигателе нажмите внизу ② на переключатель.

Контрольный светодиод на переключателе гаснет.

- Отпустите педаль акселератора. У автомобиля с автоматической системой регулирования частоты вращения двигателя (ADR) произойдет автоматическое повышение частоты вращения двигателя до предварительно установленной или регулируемой частоты вращения (▷ стр. 182) – постоянной частоты вращения двигателя.

Автомобили без кнопок на рулевом колесе:

Контрольная лампа **ADR** на комбинации приборов загорается.

Автомобили с кнопками на рулевом колесе:

Вы видите на дисплее сообщение: Operating speed governor active (Система регулирования рабочей частоты вращения активирована).

### Система регулирования рабочей частоты вращения двигателя (ADR)

После включения система регулирования рабочей частоты вращения (ADR) автоматически повышает частоту вращения двигателя до предварительно установленной или регулируемой частоты вращения (▷ стр. 182).

**i** После пуска холодного двигателя автоматически повышается частота вращения на холостом ходу. Если предварительно установленная рабочая частота вращения меньше повышенной частоты вращения на холостом ходу, то рабочая частота вращения достигается только после фазы прогрева двигателя.

Включение системы регулирования рабочей частоты возможно только после остановки автомобиля и при затянутом стояночном тормозе. В автомобилях с автоматической коробкой передач рычаг управления АКП должен быть переведен в положение "P".

### Включение / выключение системы ADR

Переключатель системы ADR находится между переключателем света и рулевым колесом.



- 1 Включение
- 2 Выключение

## Обслуживание

### Режим движения

- ▶ **Включение:** при работающем двигателе нажмите вверх ① на переключатель.
- Контрольный светодиод на переключателе загорается.
- Автомобили без кнопок на рулевом колесе:
- Контрольная лампа **ADR** на комбинации приборов загорается.
- Автомобили с кнопками на рулевом колесе:
- Вы видите на дисплее сообщение *Operating speed governor active* (Система регулирования рабочей частоты вращения активирована).
- ▶ **Выключение:** при работающем двигателе нажмите вниз ② на переключатель.
- Контрольный светодиод на переключателе гаснет.
- ❗ Система ADR автоматически выключается, если:
  - Вы отпускаете стояночный тормоз,
  - автомобиль находится в движении,
  - блок управления распознает неисправность.

### Установка рабочей частоты вращения

Переключатель находится между переключателем света и рулевым колесом.



- ① Повышение частоты вращения
- ② Понижение частоты вращения
- ▶ Включите механизм отбора мощности (▷ стр. 180) или систему ADR (▷ стр. 181).
- ▶ **Повышение:** нажмите вверх ① на переключатель.
- ▶ **Понижение:** нажмите вниз ② на переключатель.
- ❗ В автомобилях с **ТЕМПОМАТ** возможно повышение или понижение частоты вращения также при помощи рычага переключения **ТЕМПОМАТА**. Установка скорости при

помощи рычага переключателя **ТЕМПОМАТА** (▷ стр. 191).

❗ После пуска холодного двигателя автоматически повышается частота вращения на холостом ходу.

Понижение рабочей частоты вращения возможно только до актуальной частоты вращения на холостом ходу.

### Система автоматического пуска / выключения двигателя (MSS)

Включайте систему автоматического пуска / выключения двигателя (MSS) при необходимости частых остановок с более длительным временем ожидания, например, при городской и развозной эксплуатации. Система MSS после этого автоматически выключает и снова запускает двигатель.

### Указание по охране окружающей среды

Пользование системой автоматического пуска / выключения двигателя способствует уменьшению расхода топлива и щадит окружающую среду.



## Режим движения

### Автоматический пуск двигателя

Система MSS автоматически запускает выключенный двигатель, если выполнены следующие условия:

- Вы переключили коробку передач в нейтральное положение.
- Вы нажимаете педаль сцепления или автомобиль трогается с места.

3

**i** Если Вы включили передачу после автоматического выключения двигателя, то для автоматического пуска Вы должны до упора нажать на педаль сцепления.

### Включение / выключение системы MSS



#### Опасность травмирования

При включенной системе MSS двигатель может случайно автоматически запуститься.

Поэтому перед проведением работ на двигателе выключайте систему MSS. Тем самым предотвращается непреднамеренный пуск двигателя во время проведения работ. В противном случае Вы можете быть травмированы подвижными частями двигателя.

▷▷

ствующее сообщение на дисплее выключается. После автоматического пуска двигателя при необходимости требуется повторное включение переменной системы "СПИДТРОНИК".

### Автомобили без кнопок на рулевом колесе

Контрольная лампа **MSS** на комбинации приборов:

- загорается, если двигатель был автоматически выключен;
- мигает, если Вы нажимаете на педаль сцепления и выполнены все другие условия для автоматического выключения двигателя;
- горит во время движения, если функция автоматического выключения двигателя выключена из-за недостаточной заряженности аккумуляторной батареи.

### Автомобили с кнопками на рулевом колесе

При автоматическом выключении двигателя на дисплее появляется сообщение Engine start/stop active (Система MSS активирована).

Включенная система MSS активирована, если при трогании с места превышает минимальная скорость 2 км/ч.

### Автоматическое выключение двигателя

Система MSS автоматически выключает двигатель, если как минимум в течение 2-х секунд выполняются следующие условия:

- Двигатель работает с частотой вращения холостого хода.
- Автомобиль стоит.
- Вы переключили коробку передач в положение холостого хода или в нейтральное положение.
- Вы не нажимаете на педаль сцепления.
- Температура охлаждающей жидкости превышает 40 °С.
- Температура наружного воздуха выше 0 °С.
- Заряженность аккумуляторной батареи достаточна.

**i** Если система MSS автоматически выключает двигатель, то выключается также переменная система "СПИДТРОНИК". Соответ-

## Обслуживание

### Системы управления автомобилем

Переключатель находится между рулевым колесом и замком зажигания.

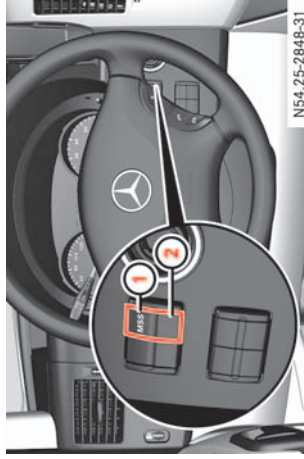

3

① Включение

② Выключение

▲ **Включение:** при работающем двигателе нажмите вверх ① на переключатель.

После трогания с места система MSS активирована.

У автомобилей без кнопок на рулевом управлении после пуска контрольная лампа **MSS** на комбинации приборов кратковременно загорается.

▲ **Выключение:** нажмите вниз ② на переключатель.

❶ Система MSS автоматически выключается, если Вы выключаете двигатель при помощи ключа зажигания. Для повторного активирования системы MSS переключатель должен быть переведен в положение ② и затем в положение ①.

### Системы управления автомобилем

На следующих страницах описаны возможные системы управления Вашим автомобилем:

- **ТЕМПОМАТ** (▷ стр. 189) и система "СПИДТРОНИК" (▷ стр. 184), которыми регулируется скорость автомобиля;
- система "ПАРКТРОНИК" (PTS), помогающая Вам при парковке и маневрировании (▷ стр. 192).

Системы обеспечения безопасности движения ABS, BAS и EBV описаны в главе "Тормоза".

Системы обеспечения безопасности движения ESP®, ASR и AAS описаны в главе "Режим движения".

### Система "СПИДТРОНИК"

Система "СПИДТРОНИК" следит за тем, чтобы Вы не превысили введенную в память скорость.

Возможно переменное или постоянное ограничение скорости:

## Системы управления автомобилем

- **переменное** – для меняющихся ограничений скорости, например, в населенных пунктах;
- **постоянное** – для длительных ограничений скорости, например, на время установки на автомобиль шин с зимним рисунком протектора (▷ стр. 188).



### Опасность аварии

Система "СПИДТРОНИК" является только вспомогательным средством, облегчающим вождение автомобиля. Ответственность за скорость движения и своевременное торможение несет Вы лично.

- **Показание скорости на спидометре** может незначительно отклоняться от введенного Вами в память ограничения скорости.

### Система переменного ограничения скорости "СПИДТРОНИК"

Рычагом переключателя ТЕМПОМАТА Вы управляете:

- ТЕМПОМАТОМ,
- системой переменного ограничения скорости "СПИДТРОНИК".

Рычаг переключателя ТЕМПОМАТА – самый верхний рычаг слева на колонке рулевого управления.

Индикатор LIM на рычаге переключателя ТЕМПОМАТА показывает Вам, какую систему Вы выбрали:

- индикатор LIM выключен: выбран ТЕМПОМАТ;
- индикатор LIM включен: выбрана система переменного ограничения скорости "СПИДТРОНИК".

При работающем двигателе с помощью рычага переключателя ТЕМПОМАТА Вы можете ограничивать скорость до любого значения, начиная с 30 км/ч. Ограничение скорости можно установить шагами по 1 км/ч и 10 км/ч.

- Если Вы установили для цифрового спидометра в качестве единицы измерения мили/час (▷ стр. 113), то Вы можете ограничивать любую скорость, начиная с 20 миль/час. Шагами для установки ограничения скорости при этом являются 1 миль/час и 5 миль/час.

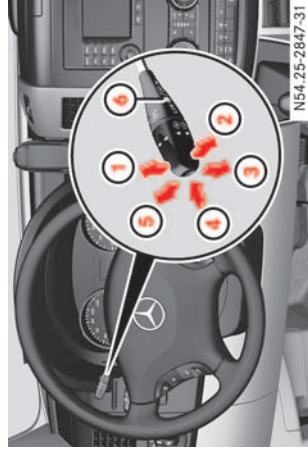

- 1 Ввод в память актуальной или более высокой скорости
- 2 Вызов последней введенной в память скорости или увеличение скорости шагами по 1 км/ч
- 3 Ввод в память актуальной или более низкой скорости
- 4 Переключение между ТЕМПОМАТОМ и системой переменного ограничения скорости "СПИДТРОНИК"
- 5 Выключение системы переменного ограничения скорости "СПИДТРОНИК"
- 6 Индикатор LIM

### Выбор системы переменного ограничения скорости "СПИДТРОНИК"

- ▶ Проверьте, включен ли индикатор LIM (6).

## Обслуживание

### Системы управления автомобилем

Если он не горит, то система переменного ограничения скорости "СПИДТРОНИК" уже выбрана.

Если он горит, нажмите на рычаг переключателя ТЕМПОМАТА в направлении стрелки ④.

Индикатор LIM на рычаге переключателя ⑥ ТЕМПОМАТА включен.

Выбрана система переменного ограничения скорости "СПИДТРОНИК".

### 3

#### Ввод актуальной скорости в память

- ▲ Слегка нажмите рычаг переключателя ТЕМПОМАТА вверх ① или вниз ③. Система переменного ограничения скорости "СПИДТРОНИК" включена. Актуальная скорость введена в память и индицируется на дисплее в качестве ограничения скорости.



#### Опасность аварии

При смене водителя проинформируйте его об установленном ограничении скорости.

Используйте систему "СПИДТРОНИК" только в том случае, если Вы уверены, что не предвидится необходимость внезапного ускорения до скорости, превышающей

введенное в память ограничение скорости, в противном случае Вы можете совершить аварию.

Превышение введенного в память ограничения скорости возможно только в том случае, если Вы включаете систему переменного ограничения скорости "СПИДТРОНИК":

- рычагом переключателя ТЕМПОМАТА,
- при нажатии педали акселератора с преодолением точки сопротивления ("кик-даун" при наличии автоматической коробки передач). При этом скорость движения должна отклоняться от введенной в память скорости не более чем на 20 км/ч.

Выключить систему переменного ограничения скорости "СПИДТРОНИК" торможением невозможно.

- ① Если Вы передвигаете рычаг переключателя ТЕМПОМАТА по направлению стрелки ② первый раз после пуска двигателя, то устанавливается система переменного ограничения скорости "СПИДТРОНИК" и в память вводится актуальная скорость движения.

#### Установка скорости шагами по

1 км/ч

- ▲ Потяните рычаг переключателя ТЕМПОМАТА в направлении стрелки ②. Ограничение скорости повышается шагами по 1 км/ч и индицируется на дисплее.
- ▲ Отпустите рычаг переключателя ТЕМПОМАТА. Новое ограничение скорости введено в память.

#### Установка скорости шагами по

10 км/ч

- ▲ Для повышения скорости нажмите рычаг переключателя ТЕМПОМАТА вверх ①, а для снижения скорости – вниз ③.
- Последнее введенное в память ограничение скорости повышается или

#### Вызов введенной скорости из памяти

- ▲ Коротко потяните рычаг переключателя ТЕМПОМАТА в направлении стрелки ②.
- Система переменного ограничения скорости "СПИДТРОНИК" включена, и ограничение скорости индицируется на дисплее.

## Системы управления автомобилем

- уменьшается до следующего десятка и индицируется на дисплее.
- Отпустите рычаг переключателя ТЕМПОМАТА.
- Новое ограничение скорости введено в память.

### Индикация ограничения скорости

Автомобили с кнопками на рулевом колесе:

После включения и установки ограничения скорости сначала прибор, в течение 5 секунд в верхней части дисплея индицируются сообщение: LIMIT (Ограничение скорости) и введенная в память скорость. Затем введенная в память скорость инверсно индицируется в нижней зоне дисплея.

Автомобили без кнопок на рулевом колесе:

Вы видите на дисплее сообщение:

... LIM km/h с введенной в память скоростью (▷ стр. 100).

- Если при вызове введенной в память скорости или при ее установке актуальная скорость превышает введенное в память значение, то мигает индикация на дисплее.

- Несмотря на включенную систему переменного ограничения скорости "СПИДТРОНИК" на уклонах возможно превышение ограничения скорости.

При превышении установленного ограничения скорости автомобилем индицируется

сообщение: Speed Limit

... km/h (Ограничение скорости ... км/ч) или

... LIM km/h (Ограничение скорости ... км/ч)

на дисплее. При дальнейшем ускорении автомобиля дополнительно 3 раза включается предупредительный звуковой сигнал.

У автомобилей с кнопками на рулевом колесе в таком случае прибор, в течение 5 секунд появляется сообщение

Speed limit ... km/h exceeded (Ограничение скорости ... км/ч превышено).

При необходимости затормозите сами.

### Выключение системы переменного ограничения скорости "СПИДТРОНИК"

- Система "СПИДТРОНИК" не выключается торможением.

Существует несколько вариантов выключения системы переменного ограничения скорости "СПИДТРОНИК":

- Коротко нажмите рычаг переключателя ТЕМПОМАТА вперед (5).

Или:

- Коротко нажмите рычаг переключателя ТЕМПОМАТА в направлении стрелки (4).

Выбран ТЕМПОМАТ (▷ стр. 189). Индикатор LIM (6) на рычаге переключателя ТЕМПОМАТА гаснет.

Последнее установленное ограничение скорости остается введенным в память.

- Последнее введенное в память ограничение скорости сбрасывается при выключении двигателя.

- Система переменного ограничения скорости "СПИДТРОНИК" автоматически выключается, если:

- частота вращения двигателя ниже 700 об/мин;
- Вы нажимаете педаль акселератора с преодолением точки сопротивления ("кик-даун" при наличии автоматической коробки передач), при этом скорость движения должна отклоняться от введенной в память скорости не более чем на 20 км/ч;

▷▷

## Обслуживание

### Системы управления автомобилем

- системы ESP® или ABS неисправны;
- система автоматического пуска / включения двигателя (MSS) включает двигатель автоматически (▷ стр. 182).

### Система постоянного ограничения скорости "СПИДТРОНИК"

- i** Система постоянного ограничения скорости "СПИДТРОНИК" имеется только в исполнении для определенных стран.

Скорость можно постоянно ограничить (например, для эксплуатации автомобиля с шинами с зимним рисунком протектора) до значения между 100 км/ч и 160 км/ч:

- у автомобилей без кнопок на рулевом управлении в специализированной мастерской, например, в пункте ТО "Мерседес-Бенц";
  - у автомобилей с кнопками на рулевом колесе через бортовой компьютер при стоящем автомобиле.
- Система постоянного ограничения скорости "СПИДТРОНИК" остается активной и при выключенной системе переменного ограничения скорости "СПИДТРОНИК".

В данном случае Вы не можете превысить установленное ограничение скорости, в том числе и путем нажатия на педаль акселератора с преодолением точки сопротивления ("кик-даун").

Если производится ускорение автомобиля путем нажатия на педаль акселератора, то незадолго до достижения установленного ограничения скорости появляется сообщение: Speed Limit Winter tyres

... km/h (Ограничение скорости - зимние шины ... км/ч) или ... LIM km/h (Ограничение скорости ... км/ч) и не дисплей индицируется установленная скорость.

Система постоянного ограничения скорости "СПИДТРОНИК" начинает регулировать скорость, и ускорение автомобиля не производится. Соответственно ослабьте нажим на педаль акселератора.

- 1** В случае неисправности систем ESP® или ABS система постоянного ограничения скорости "СПИДТРОНИК" выключается до тех пор, пока неисправность не будет устранена.
- 1** Несмотря на включенную систему постоянного ограничения скорости "СПИДТРОНИК" на уклонах возможно превышение ограничения скорости.



При превышении установленного ограничения скорости автомобилем индицируется сообщение: Speed Limit Winter tyres ... km/h exceeded (Ограничение скорости, зимние шины - превышено ... км/ч) или ... LIM km/h (Ограничение скорости ... км/ч), и введенная в память скорости мигает на дисплее. При дальнейшем ускорении автомобиля дополнительно 3 раза включается предупредительный звуковой сигнал.

У автомобилей с кнопками на рулевом колесе затем в течение 5 секунд индицируется сообщение: Speed Limit Winter tyres ... km/h exceeded (Ограничение скорости, зимние шины - превышено ... км/ч).

При необходимости затормозите сами.

### Установка системы постоянного ограничения скорости "СПИДТРОНИК"

Пользуйтесь кнопками на рулевом колесе.

- ▶ Поверните ключ в замке зажигания в положение 2.
- ▶ Нажимайте кнопку  или  до тех пор, пока на дисплее не появится меню Settings (Установки).
- ▶ Нажатием на  производится переход на перечень подменю.

## Обслуживание

### Системы управления автомобилем

▲ Нажатием на **+** или **-** выбирается подменю Vehicle (Автомобиль).

▲ Кнопкой **↔** выберите функцию Limit speed (Ограничение скорости).

Маркировка выбора находится на актуальной установке.



▲ Выберите кнопкой **+** или **-** требуемую установку десятичными шагами (160 km/h до 100 km/h).

При установке Unlimited (Неограничено) система постоянного ограничения скорости "СПИДТРОНИК" выключается.

#### ТЕМПОМАТ

ТЕМПОМАТ поддерживает установленную Вами скорость.

Включайте ТЕМПОМАТ только, если дорожная обстановка позволяет Вам относительно долго ехать с постоянной скоростью. Вы можете установить любую скорость начиная с 30 км/ч шагами по 1 км/ч.

**i** Если Вы установили в качестве единицы измерения для цифрового спидометра мили/час (▷ стр. 113), то Вы можете установить любую скорость, начиная с 20 миль/час шагами по 1 мили/час.



#### Опасность аварии

ТЕМПОМАТ не в состоянии учитывать состояние дороги и дорожную обстановку. При включенном ТЕМПОМАТЕ продолжайте постоянно следить за дорожной обстановкой.

ТЕМПОМАТ является лишь вспомогательным средством, облегчающим Вам управление автомобилем. Ответственность за скорость движения и своевременное торможение несет Вы лично.

При смене водителя проинформируйте его об установленной скорости. Иначе при внезапном ускорении или торможении

### 3



#### Опасность аварии

Не пользуйтесь ТЕМПОМАТОМ:

- в дорожных ситуациях, когда движение с постоянной скоростью невозможно (например, в плотном потоке автомобилей или на дороге, изобилующей поворотами). Иначе Вы можете совершить аварию;
- на скользкой дороге – при торможении или ускорении автомобиля ведущие колеса могут потерять сцепление с дорогой, что грозит заносом автомобиля;
- в условиях плохой видимости, например, в тумане, в дождь или снегопад.



На подъеме или уклоне ТЕМПОМАТ

может не удерживать скорость. Если подъем или уклон кончатся и при этом не была занижена скорость 30 км/ч, то снова восстанавливается введенная в память скорость.

#### Рычаг переключателя ТЕМПОМАТА



Рычагом переключателя ТЕМПОМАТА Вы управляете:

## Обслуживание

### Системы управления автомобилем

- ТЕМПОМАТОМ,
- системой переменного ограничения скорости "СПИДТРОНИК".

Рычаг переключателя ТЕМПОМАТА – самый верхний рычаг слева на колонке рулевого управления.

Индикатор LIM на рычаге переключателя ТЕМПОМАТА показывает Вам, какую систему Вы выбрали:

- индикатор LIM выключен: выбран ТЕМПОМАТ;
- индикатор LIM включен: выбрана система переменного ограничения скорости "СПИДТРОНИК".

3

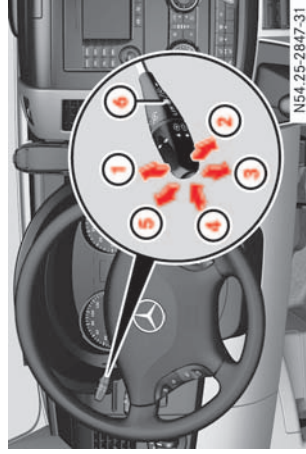

- 1 Ввод в память актуальной или более высокой скорости
- 2 Установка последнего введенного в память ограничения скорости
- 3 Ввод в память актуальной или более низкой скорости
- 4 Переключение между ТЕМПОМАТОМ и системой переменного ограничения скорости "СПИДТРОНИК"
- 5 Выключение ТЕМПОМАТА
- 6 Индикатор LIM

### Выбор ТЕМПОМАТА

- ▶ Проверьте, выключен ли индикатор LIM ⑥.

Если он не горит, то ТЕМПОМАТ уже выбран.

Если он горит, нажмите на рычаг переключателя ТЕМПОМАТА в направлении стрелки ④.

Индикатор LIM ⑥ на рычаге переключателя ТЕМПОМАТА выключен. Выбран ТЕМПОМАТ.

### Ввод актуальной скорости в память

- ▶ Разгоните автомобиль до нужной скорости.
  - ▶ Слегка нажмите рычаг переключателя ТЕМПОМАТА вверх ① или вниз ③.
  - ▶ Отпустите педаль акселератора. ТЕМПОМАТ включен. Актуальная скорость вводится в память.
- i** Автомобили с механической коробкой передач:
- Производите движение всегда с достаточной, но не слишком высокой частотой вращения.
  - На затяжных подъемах своевременно переключайте передачи.
  - Не переключайте назад с переходом нескольких передач.



## Системы управления автомобилем

### Установка скорости

#### Вызов введенной скорости из памяти

- Для повышения комфорта переключения передач слегка нажмите на педаль акселератора.
- Если Вы нажимаете педаль сцепления дольше 6 секунд или переключаете в нейтральное положение и отпускаете педаль сцепления, то ТЕМПОМАТ выключается.

Включение ТЕМПОМАТА невозможно, если:

- скорость автомобиля ниже 30 км/ч;
- Вы нажимаете на педаль тормоза или сцепления;
- Вы затягиваете ручной стояночный тормоз, и горит контрольная лампа  на комбинации приборов;

**i** Другие не описанные в данном "Руководстве по эксплуатации" системы управления автомобилем и тормозные системы, например тормоз-замедлитель, могут оказать воздействие на ТЕМПОМАТ. Информацию по этому вопросу Вы найдете в отдельном руководстве по эксплуатации изготовителя кузова.



#### Опасность аварии

Устанавливайте введенную в память скорость только, если Вам известно ее значение и если это допускается дорожной обстановкой. Иначе при внезапном ускорении или торможении Вы можете подвергнуть себя и других участников движения опасности.

▲ Коротко потяните рычаг переключения для ТЕМПОМАТА в направлении стрелки .

▲ Отпустите педаль акселератора.

ТЕМПОМАТ включен и устанавливает последнюю введенную в память скорость.

**1** Если Вы передвигаете рычаг переключения ТЕМПОМАТА по направлению стрелки



 первый раз после пуска двигателя, то включается ТЕМПОМАТ и в память вводится актуальная скорость движения.



#### Опасность аварии

Увеличение скорости шагами по 1 км/ч может происходить быстрее, чем способность Вашего автомобиля к разгону. В таком случае разгон автомобиля продолжается до установленной скорости и после отпущения рычага переключателя ТЕМПОМАТА.

Увеличивайте скорость только в том случае, если это допускается актуальной дорожной обстановкой. Иначе внезапное ускорение автомобиля может создать опасность для Вас и других участников движения.

▲ Для повышения скорости слегка нажмите рычаг переключателя ТЕМПОМАТА вверх , а для снижения скорости – вниз .

Последняя введенная в память скорость повышается или снижается шагами по 1 км/ч.

Или:

▲ Нажмите и держите нажатым рычаг переключателя ТЕМПОМАТА вверх  .

## Обслуживание

### Системы управления автомобилем

или вниз (3) до тех пор, пока Вы не достигнете требуемой скорости.

- ▶ Отпустите рычаг переключателя ТЕМПОМАТА.

Актуальная скорость вводится в память.

- ❶ Выключение ТЕМПОМАТА путем нажатия на педаль акселератора невозможно. Если Вы, например, кратковременно ускоряете для обгона, то после этого ТЕМПОМАТ снова устанавливает последнюю введенную в память скорость.

### 3

### Выключение ТЕМПОМАТА

В Вашем распоряжении несколько возможностей для выключения ТЕМПОМАТА:

- ▶ Коротко нажмите рычаг переключения ТЕМПОМАТА вперед (5).

Или:

- ▶ Затормозите.

Или:

- ▶ Коротко нажмите рычаг переключения ТЕМПОМАТА в направлении стрелки (4).

Выбрана система переменного ограничения скорости "СПИДТРОНИК".

Индикатор LIM (6) на рычаге переключателя ТЕМПОМАТА загорается.

Последняя установленная скорость остается введенной в память.

- ❶ Последняя введенная в память скорость сбрасывается при выключении двигателя.

- ❶ ТЕМПОМАТ автоматически выключается, если:

- Вы производите торможение;
- Вы затягиваете ручную стояночный тормоз, и горит контрольная лампа  на комбинации приборов;
- скорость автомобиля ниже 30 км/ч;
- производится регулирование системой ESP® или ASR;
- Вы нажимаете сцепление во время движения дольше 6 секунд;
- Вы переключаете механическую коробку передач во время движения в нейтральное положение и отпускаете педаль сцепления;
- Вы переключаете автоматическую коробку передач во время движения в нейтральное положение "N";
- системы ESP® или ABS неисправны.

### Система "ПАРКТРОНИК" (PTS)



#### Опасность аварии

Система "ПАРКТРОНИК" является только вспомогательным средством и может распознать не все препятствия. Она не освобождает Вас от обязанности оставаться внимательным.

Ответственность за безопасность постоянно не несет Вы лично, поэтому при парковке и маневрировании Вы обязаны продолжать внимательно следить за Вашим непосредственным окружением. В противном случае Вы подвергаете себя и других опасности.



#### Опасность травмирования

Убедитесь в том, что в зоне маневрирования не находятся люди или животные. Иначе Вы можете их травмировать.

Система "ПАРКТРОНИК" – электронное устройство для облегчения парковки. С помощью световой и звуковой сигнализации оно информирует Вас о расстоянии между Вашим автомобилем и препятствием.

## Обслуживание

Система "ПАРКТРОНИК" автоматически активирована, если Вы повернули ключ в замке зажигания в положение **2** и задержали стояночный тормоз. У автомобилей с автоматической коробкой передач Вы дополнительно должны установить рычаг управления АКП в положение **"D"**, **"N"** или **"R"**.

При скорости выше 18 км/ч система "ПАРКТРОНИК" выключается. На более низких скоростях система "ПАРКТРОНИК" снова включается.

Датчиками на переднем и заднем бамперах система "ПАРКТРОНИК" контролирует окружение Вашего автомобиля.

### Радиус действия датчиков

Для исправного функционирования системы "ПАРКТРОНИК" датчики должны быть свободными от грязи, льда или налипшего мокрого снега. Регулярно очищайте датчики, стараясь их не поцарапать и не повредить (▷ стр. 243).

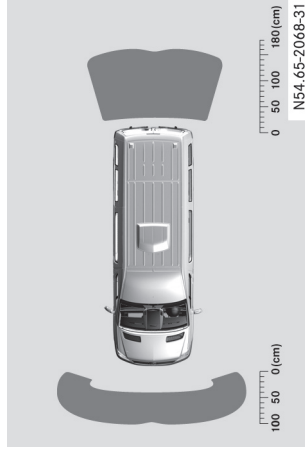
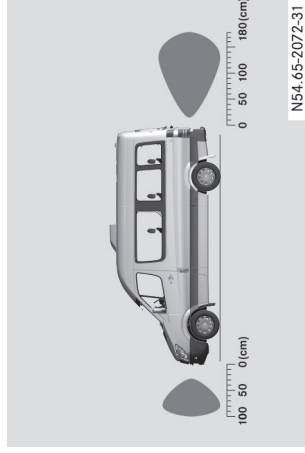

### Системы управления автомобилем

Задние датчики	
По углам	примерно 100 см

Минимальное расстояние	
По центру	примерно 30 см
По углам	примерно 25 см

**3**

Если в этой зоне находится препятствие, загораются все сегменты сигнализатора и Вы слышите предупредительный звуковой сигнал. При дальнейшем сближении с препятствием индикация расстояния может прекратиться.

**!** В особенности обращайтесь внимание на объекты, находящиеся под или над датчиками, например, цветочные горшки или дышла прицепов. Система "ПАРКТРОНИК" не распознает такие объекты в непосредственной близости. В результате Вы можете повредить автомобиль или объекты.

Функционирование системы "ПАРКТРОНИК" может быть нарушено:

- источниками ультразвука, например, действием пневматических тормозов грузовых автомобилей, автоматической мойкой

▷▷

Передние датчики	
По центру	примерно 100 см
По углам	примерно 70 см

Задние датчики	
По центру	примерно 180 см

## Обслуживание

### Системы управления автомобилем

- или работой пневматических отбойных молотков;
- установленными наружными деталями на автомобиле, например, багажниками;
- не плотно прилегающими к бамперу номерными знаками автомобиля;
- в результате загрязнения и обледенения датчиков.

3

### Сигнализаторы

Сигнализаторы индицируют состояние между датчиками и препятствием.

Сигнализатор для передней зоны находится в середине панели приборов над центральной консолью.

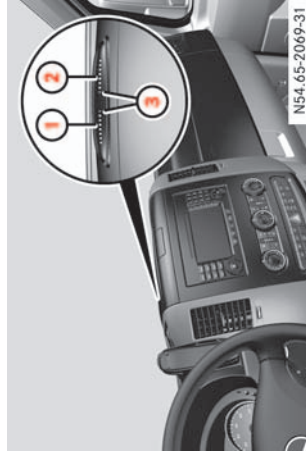

Сигнализатор для передней зоны

- 1 Левая сторона автомобиля
- 2 Правая сторона автомобиля
- 3 Контрольные сегменты

Сигнализаторы для левой и правой задних зон находятся на соответствующем наружном зеркале заднего вида.



Сигнализатор для левой задней зоны на

- левом наружном зеркале заднего вида
- 4 Левая сторона автомобиля
  - 5 Контрольные сегменты

Сигнализатор подразделен для каждой стороны автомобиля на 5 желтых и 2 красных сегмента. Как только загорятся желтые контрольные сегменты ③ и ⑤, система "ПАРТРОНИК" готова к измерению.

Если на сигнализаторе горят только красные сегменты, система неисправна (▷ стр. 322).

Положение рычага переключения КП или рычага управления АКП определяет,

какая зона – передняя и / или задняя – должна контролироваться.

Положение переключения	Зона контроля
Передача переднего хода или "D" или "N"	Передняя зона
Передача заднего хода или "R" или "N"	Передняя и задняя зоны
"P"	Сигнализаторы не активированы

Если Ваш автомобиль приближается к препятствию, то в зависимости от расстояния до него загораются один или несколько сегментов.

Начиная с:

- шестого сегмента примерно на 2 секунды включается прерывистый предупредительный звуковой сигнал;
- седьмого сегмента включается непрерывный предупредительный звуковой сигнал. Вы достигли минимального расстояния.

### Сигнализация откатывания назад

Если Ваш автомобиль откатывается назад без включенной передачи заднего хода, например, при остановке на подьеме, система "ПАРКТРОНИК" автоматически контролирует заднюю зону.

Если система "ПАРКТРОНИК" распознает препятствие на расстоянии максимум 80 см:

- загораются все сегменты сигнализатора;
- во время сближения включается непрерывный предупредительный звуковой сигнал и продолжает звучать еще 2 секунды после остановки автомобиля.

### Выключение / включение системы "ПАРКТРОНИК"

Выключение и включение системы "ПАРКТРОНИК" производится вручную.

### Системы управления автомобилем

Переключатель находится на центральной консоли.

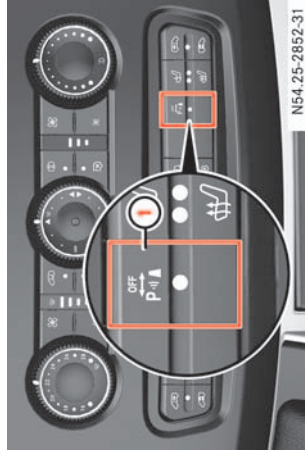

N54,25-2852-31

3

① Выключение / включение системы "ПАРКТРОНИК"

▲ **Выключение:** нажмите вверх ① на переключатель.

Контрольный светодиод на переключателе загорается.

▲ **Включение:** снова нажмите вверх ① на переключатель.

Контрольный светодиод на переключателе гаснет.

### Езда с прицепом

При использовании прицепа функция системы "ПАРКТРОНИК" для задней зоны деактивируется как только произ-

## Обслуживание

### Системы управления автомобилем

водится электрическое соединение между Вашим автомобилем и прицепом.

После расцепки прицепа выньте из гнезда электропитания адаптер для прицепа с 7-контактным штекером (▷ стр. 230). Иначе система "ПАРКТРОНИК" для задней зоны остается деактивированной.

3 Демонтируйте вставное тягово-сцепное устройство, если Вы больше не пользуетесь им. Минимальная зона действия системы "ПАРКТРОНИК" по отношению к препятствию рассчитывается от бампера, а не от шаровой головки.

### Видеокамера заднего хода

Видеокамера заднего хода – это оптическая система облегчения парковки. Она индицирует зону позади автомобиля.

Вы можете пользоваться видеокамерой заднего хода в сочетании с системой COMAND или отдельным монитором на вещевом отсеке на центральной консоли.

Видеокамера заднего хода активируется при включении передачи заднего хода.

Камера находится посередине крыши над третьим фонарем сигнала торможения.



#### Опасность аварии

Видеокамера заднего хода – лишь вспомогательное средство, возможные препятствия могут быть представлены на мониторе в искаженном виде, неправильно или оказаться невидимыми. Она не освобождает Вас от обязанности оставаться внимательным.

Камера не в состоянии показывать объекты, находящиеся очень близко:

- к заднему бамперу,
- под задним бампером.

Видеокамера заднего хода не предотвращает Вас от столкновения, наезда на людей или предметы. Ответственность за безопасность постоянно несет Вы лично, поэтому при парковке и маневрировании Вы обязаны постоянно внимательно следить за Вашим непосредственным окружением. Это касается не только задней, но и передней и боковых зон автомобиля.

Иначе Вы можете не распознать людей или предметы и в результате продолжения движения травмировать людей или повредить предметы и автомобиль. "Мерседес-

Бенц" рекомендует Вам при парковке всегда дополнительно пользоваться системой "ПАРКТРОНИК".



#### Опасность травмирования

Убедитесь в том, что в зоне маневрирования не находятся люди или животные. Иначе Вы можете их травмировать.



#### Опасность аварии

Видеокамера заднего хода может выйти из строя или неправильно функционировать:

- при сильном дожде, снегопаде или тумане;
- если стойка находится в очень темном месте;
- при воздействии на камеру очень яркого белого света (на дисплее возможно появление белых полос);
- если окружение высвечивается флуоресцирующим светом (возможно мерцание дисплея);
- при быстром изменении температуры (например, зимой при въезде с улицы в отапливаемый гараж);

## Обслуживание

### Системы управления автомобилем

- если температура окружающей среды очень высокая;
  - если линза камеры загрязнена или чем-нибудь закрыта;
  - повреждена задняя часть Вашего автомобиля. В таких случаях обратитесь для проверки положения и регулировки в специализированную мастерскую, располагающую соответствующими специалистами и инструментом для проведения требуемых работ.
- "Мерседес-Бенц" рекомендует Вам пользоваться для этого услугами центра ТО "Мерседес-Бенц".

#### Включение видеокамеры заднего хода

- Убедитесь в том, что зажигание включено.
- Включите передачу заднего хода.

Видеокамера заднего хода включена.

#### Управление монитором

Управление монитором производится при помощи четырех кнопок, расположенных на панели монитора.

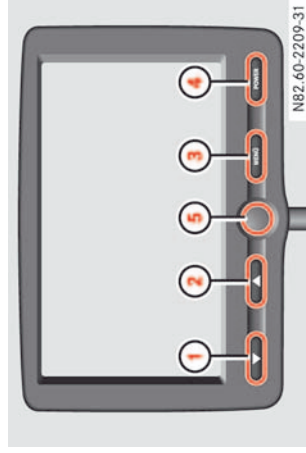

Кнопки монитора

- 1 ► Кнопка для пролистывания назад
- 2 ◄ Кнопка для пролистывания вперед
- 3 MENU Кнопка для выбора меню / подтверждения
- 4 Power Включение / выключение монитора
- 5 Облицовка громкоговорителя

#### Включение монитора

Включение монитора возможно путем:

- включения передачи заднего хода – видеокамера заднего хода активируется и включает затем монитор;
- нажатия на кнопку **Power** – активируется вход для подключения дополнительных приборов (AUX) к монитору.

3

Если Вы выключили монитор кнопкой **Power**, то после включения передачи заднего хода следует нажать кнопку **Power**. Только тогда монитор включается.



Вход для подключения дополнительных приборов (AUX)

Если при работе дополнительного прибора включается передача заднего хода, то монитор переключается на видеокамеру заднего хода.

После выключения передачи заднего хода монитор индицирует еще приibl. 15 секунд изображение видеокамеры заднего хода перед тем, как переключить

## Обслуживание

### Системы управления автомобилем

обратно на подключение дополнительных приборов.

#### Выключение монитора

Если монитор включается путем переключения на передачу заднего хода, то после выключения передачи заднего хода он автоматически выключается через 15 секунд.

3

Выключение монитора возможно путем нажатия на кнопку **Power**. В этом случае перед выключением в течение 7 секунд индицируется следующее сообщение:

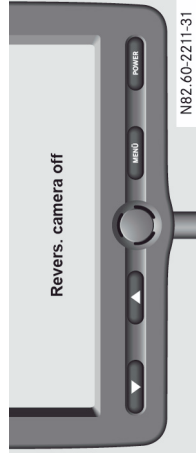

#### Управление командами меню

##### Регулировка громкости

- ▶ Нажмите кнопку **▶** или **◀**.  
Громкость интегрированного громкоговорителя регулируется ступенчато.

- ❗ Громкость опционально приобретаемого инфракрасного наушника регулируется непосредственно на наушнике.

- ▶ Нажмите кнопку **MENU** для выхода из меню регулировки громкости.

- ❗ Если в течение 7 секунд не нажимается ни одна из кнопок, то монитор выключает регулировку громкости.

##### Выбор главного меню

- ▶ Нажмите кнопку **MENU**.  
Индицируется выбор меню главного меню (уровень меню 1).

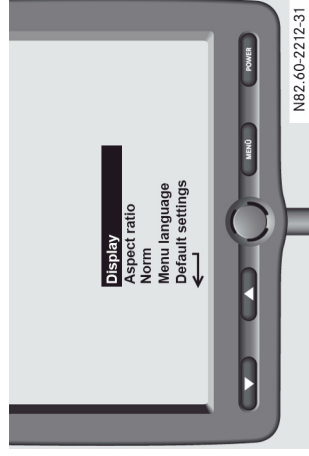

- ▶ Нажимайте кнопку **▶** или **◀** до тех пор, пока не будет выделено требуемое меню.

- ▶ Нажмите кнопку **MENU**.  
Требуемое меню выбрано.

Вы можете выбрать следующие меню:

- Индикация (▷ стр. 199)
- Формат изображения (▷ стр. 201)
- Стандарт (▷ стр. 202)
- Язык меню (▷ стр. 202)
- Заводская установка (▷ стр. 202)
- Возврат **◀** (▷ стр. 198)

##### Возврат к вышестоящему меню

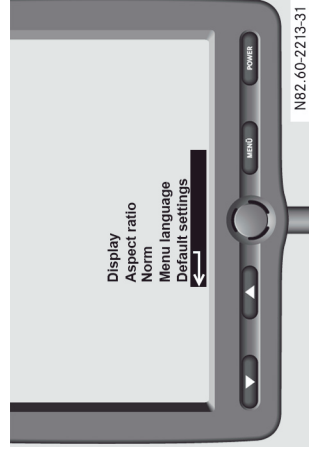

- ▶ Нажимайте кнопку **▶** или **◀** до тех пор, пока не будет выделен символ **◀**.



## Системы управления автомобилем

- ▶ Нажмите кнопку **MENU**.  
На мониторе индицируется вышестоящее меню.

### Меню "Индикация"

В меню Display (Индикация) возможна индивидуальная установка изображения монитора.

Вы можете выбирать следующие подменю:

- Освещение монитора (▷ стр. 199)
- Яркость (▷ стр. 199)
- Контрастность (▷ стр. 200)
- Цвет (▷ стр. 200)
- Цветовой баланс (▷ стр. 201)
- Возврат ◀ (▷ стр. 198)

### Подменю "Освещение"

В подменю Screen Illum. (Освещение монитора) Вы можете отрегулировать фоновое освещение монитора.

- ▶ Нажмите кнопку **MENU**.  
На мониторе индицируется главное меню (уровень меню 1) (▷ стр. 198).

- ▶ Нажимайте кнопку **▶** или **▲** до тех пор, пока не будет выделено меню Display (Индикация).

Выбирается меню Display (Индикация).

- ▶ Нажмите кнопку **MENU**.  
На мониторе индицируются подменю (уровень меню 2).

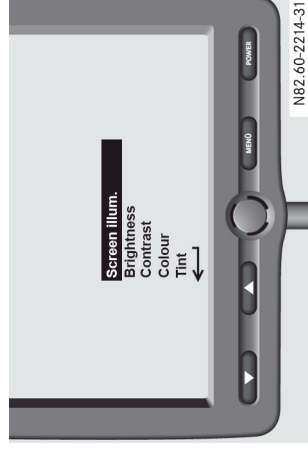

- ▶ Нажимайте кнопку **▶** или **▲** до тех пор, пока не будет выделено подменю Screen Illum. (Освещение монитора).

- ▶ Нажмите кнопку **MENU**.  
На мониторе индицируется регулировка освещения.



- ▶ Нажмите кнопку **▶** или **▲**.  
Фоновое освещение регулируется ступенчато.
- ▶ Нажмите кнопку **MENU**.  
На мониторе индицируются подменю (уровень меню 2).

**i** Если в течение 7 секунд не нажимается ни одна из кнопок, то производится автоматический выход из меню.

### Подменю "Яркость"

В подменю Brightness (Яркость) Вы можете отрегулировать яркость монитора.

- ▶ Нажмите кнопку **MENU**.  
На мониторе индицируется главное меню (уровень меню 1) (▷ стр. 198).

## Обслуживание

### Системы управления автомобилем

- ▶ Нажимайте кнопку **▼** или **▲** до тех пор, пока не будет выделено меню Display (Индикация).
- Выбирается меню Display (Индикация).
- ▶ Нажмите кнопку **MENU**.
- На мониторе индицируются подменю (уровень меню 2).
- ▶ Нажимайте кнопку **▼** или **▲** до тех пор, пока не будет выделено подменю Brightness (Яркость).
- ▶ Нажмите кнопку **MENU**.
- На мониторе индицируется регулировка яркости.
- ▶ Нажмите кнопку **▼** или **▲**.
- Яркость регулируется ступенчато.
- ▶ Нажмите кнопку **MENU**.
- На мониторе индицируются подменю (уровень меню 2).

### Подменю "Контрастность"

В подменю Contrast (Контрастность) Вы можете отрегулировать контрастность изображения монитора.

- ▶ Нажмите кнопку **MENU**.
- На мониторе индицируется главное меню (уровень меню 1) (▷ стр. 198).
- ▶ Нажимайте кнопку **▼** или **▲** до тех пор, пока не будет выделено меню Display (Индикация).
- Выбирается меню Display (Индикация).
- ▶ Нажмите кнопку **MENU**.
- На мониторе индицируются подменю (уровень меню 2).
- ▶ Нажимайте кнопку **▼** или **▲** до тех пор, пока не будет выделено подменю Contrast (Контрастность).
- ▶ Нажмите кнопку **MENU**.
- Индицируется регулировка контрастности изображения.
- ▶ Нажмите кнопку **▼** или **▲**.
- Контрастность изображения регулируется ступенчато.
- ▶ Нажмите кнопку **MENU**.
- На мониторе индицируются подменю (уровень меню 2).

### Подменю "Цвет"

- В подменю Colour (Цвет) Вы можете отрегулировать цвет изображения монитора.
- ▶ Нажмите кнопку **MENU**.
- На мониторе индицируется главное меню (уровень меню 1) (▷ стр. 198).
- ▶ Нажимайте кнопку **▼** или **▲** до тех пор, пока не будет выделено меню Display (Индикация).
- Выбирается меню Display (Индикация).
- ▶ Нажмите кнопку **MENU**.
- На мониторе индицируются подменю (уровень меню 2).
- ▶ Нажимайте кнопку **▼** или **▲** до тех пор, пока не будет выделено подменю Colour (Цвет).
- ▶ Нажмите кнопку **MENU**.
- На мониторе индицируется регулировка цвета.
- ▶ Нажмите кнопку **▼** или **▲**.
- Контрастность изображения регулируется ступенчато.

## Системы управления автомобилем

- ▶ Нажмите кнопку **MENU**.  
На мониторе индицируются подменю (уровень меню 2).

**Подменю TINT (стандарт цветовой баланс NTSC)**

В стандарте NTSC Вы можете установить в подменю TINT (Цветовой баланс) цветовой баланс монитора.

- ▶ Нажмите кнопку **MENU**.  
На мониторе индицируется главное меню (уровень меню 1) (▷ стр. 198).
- ▶ Нажимайте кнопку **▼** или **▶** до тех пор, пока не будет выделено меню Display (Индикация).
- ▶ Выбирается меню Display (Индикация).
- ▶ Нажмите кнопку **MENU**.  
На мониторе индицируются подменю (уровень меню 2).
- ▶ Нажимайте кнопку **▼** или **▶** до тех пор, пока не будет выделено подменю TINT (Цветовой баланс).
- ▶ Нажмите кнопку **MENU**.  
На мониторе индицируется регулировка цветовой баланс.

- ▶ Нажмите кнопку **▼** или **▶**.  
Цветовой баланс регулируется ступенчато.
- ▶ Нажмите кнопку **MENU**.  
На мониторе индицируются подменю (уровень меню 2).

**Меню "Формат изображения"**

В меню Aspect ratio (Формат изображения) Вы можете отрегулировать формат изображения монитора.

- ▶ Нажмите кнопку **MENU**.  
На мониторе индицируется главное меню (уровень меню 1) (▷ стр. 198).
- ▶ Нажимайте кнопку **▼** или **▶** до тех пор, пока не будет выделено меню Aspect ratio (Формат изображения).
- ▶ Нажмите кнопку **MENU**.  
На мониторе индицируется подменю (уровень меню 2).
- ▶ Активный формат изображения маркирован символом **▶**.

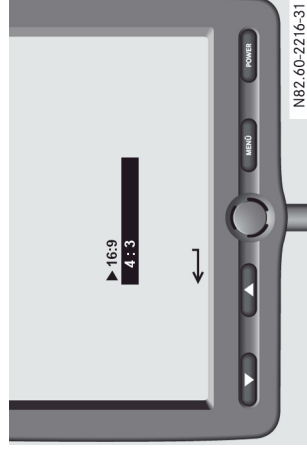

3

- ▶ Нажимайте кнопку **▶** или **▶** до тех пор, пока не будет маркирован требуемый формат изображения.
- ▶ Нажмите кнопку **MENU**.  
Требуемый формат изображения активирован.

**i** Формат 16:9 заполняет весь монитор. Видеокамера заднего хода работает в формате 16:9. Для обычных видеосигналов в большинстве случаев следует выбирать формат 4:3.

**i** Если Вы устанавливаете выбор на **◀** и нажимаете кнопку **MENU**, то монитор переходит назад к главному меню (уровень меню 1).

**Меню "Стандарт"**

В меню Norm (Стандарт) Вы можете установить видеостандарт монитора.



## Обслуживание

### Системы управления автомобилем

- ▲ Нажмите кнопку **MENU**.  
На мониторе индицируется главное меню (уровень меню 1) (▷ стр. 198).
- ▲ Нажимайте кнопку **▼** или **▲** до тех пор, пока не будет выделено меню **Optm** (Стандарт).
- ▲ Нажмите кнопку **MENU**.  
На мониторе индицируется подменю (уровень меню 2).

3

- ▲ **i** Активный стандарт маркирован символом **▶**.

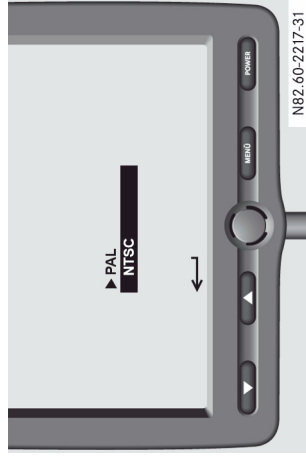

- ▲ Нажимайте кнопку **▼** или **▲** до тех пор, пока не будет маркирован требуемый стандарт.
- ▲ Нажмите кнопку **MENU**.  
Требуемый стандарт активирован.

- ▲ **i** Для видеосигналов видеокамеры заднего хода используется стандарт NTSC. Для обычных видеосигналов как правило следует выбирать стандарт PAL.

- ▲ **i** Если Вы устанавливаете выбор на **◀** и нажимаете кнопку **MENU**, то монитор переодит назад к главному меню (уровень меню 1).

### Меню "Язык меню"

В меню **Menu Language** (Язык меню) Вы можете устанавливать язык текстов меню монитора.

- ▲ Нажмите кнопку **MENU**.  
На мониторе индицируется главное меню (уровень меню 1) (▷ стр. 198).
- ▲ Нажимайте кнопку **▼** или **▲** до тех пор, пока не будет выделено меню **Menu Language** (Язык меню).
- ▲ Нажмите кнопку **MENU**.  
На мониторе индицируется подменю (уровень меню 2).

- ▲ **i** Активированный язык маркирован символом **▶**.

- ▲ Нажимайте кнопку **▼** или **▲** до тех пор, пока не будет выделен требуемый язык меню.

- ▲ Нажмите кнопку **MENU**.

Требуемый язык активирован.

- ▲ **i** Если Вы устанавливаете выбор на **◀** и нажимаете кнопку **MENU**, то монитор переодит назад к главному меню (уровень меню 1).

### Меню "Заводская установка"

В меню **Default settings** (Заводская установка) Вы можете восстановить заводскую установку параметров монитора.

- ▲ Нажмите кнопку **MENU**.  
На мониторе индицируется главное меню (уровень меню 1) (▷ стр. 198).
- ▲ Нажимайте кнопку **▼** или **▲** до тех пор, пока не будет выделено меню **Default settings** (Заводская установка).
- ▲ Нажмите кнопку **MENU**.  
На мониторе появляется следующее сообщение:

## Обслуживание

### Полезное

Перед отключением монитора Вы видите в течение 7 секунд следующее сообщение:

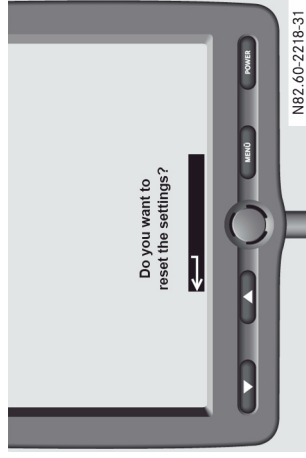

▶ Нажимайте кнопку **▶** или **◀** до тех пор, пока не будет выделена требуемая установка.

- **Yes (Да):** все установленные параметры перепишутся стандартными параметрами.
- **◀**: переход назад к главному меню без перенятия стандартных параметров.

**i** Если Вы устанавливаете выбор на **◀** и нажимаете кнопку **MENU**, то монитор переходит назад к главному меню (уровень меню 1).

### Отключение монитора во время движения

Из сообщений безопасности монитор отключается при превышении скорости 10 км/ч.



При снижении скорости ниже 8 км/ч монитор вновь включается.

### Полезное

#### Пепельница

#### **⚠ Опасность травмирования**

Перед выниманием пепельницы с целью опорожнения выключите двигатель и затяните стояночный тормоз.

Иначе Вы можете случайно привести автомобиль в движение.

3

Пепельница находится в отсеке для пепельницы на центральной консоли.

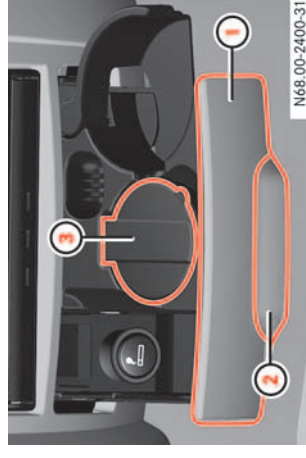

- 1 Отсек для пепельницы
- 2 Выемка
- 3 Крышка

▷▷

## Обслуживание

### Полезное

- ▶ Выньте отсек для пепельницы ① за выемку ②.
- ▶ **Открытие:** откиньте крышку ③ вверх.
- ▶ **Вынимание лотка:** возьмитесь слева и справа за углубления на пепельнице и выньте лоток с целью опорожнения.
- ▶ **Установка лотка:** нажмите лоток вниз в держатель.

### 3

#### Пепельницы в салоне

Пепельницы находятся слева и справа в боковых обшивках.

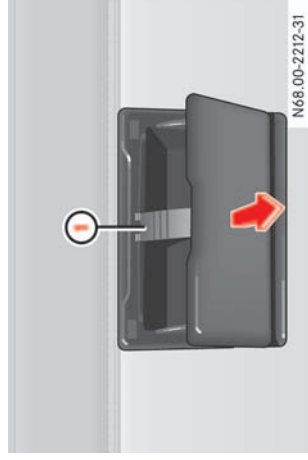

- ① Удерживающая скоба
- ▶ **Открытие:** откройте пепельницу.

- ▶ **Вынимание лотка:** нажав на скобу ①, выньте пепельницу из обшивки.
- ▶ **Установка лотка:** установите пепельницу внизу в обшивку и захлопните.

#### Прикуриватель



#### Опасность травмирования и пожара

Держите горячий прикуриватель только за ручку. Иначе Вы можете обжечься. Следите за тем, чтобы находящиеся в автомобиле дети не обожглись горячим прикуривателем или, играя с ним, не вызвали пожар.

Прикуриватель находится рядом с пепельницей в отсеке для пепельницы на центральной консоли.



- ① Прикуриватель
- ▶ Поверните ключ в замке зажигания в положение 2.
- ▶ Вдавите прикуриватель ①.

Если спираль накалилась, прикуриватель автоматически выдвигается.



#### Опасность травмирования

Не вдавливайте прикуриватель слишком сильно. Отсек для пепельницы может при этом закрыться и защемить Вас.

## Обслуживание

### Полезное

#### Вещевые отсеки и дополнительные отсеки для принадлежностей



##### Опасность травмирования

Загружайте вещевые отсеки так, чтобы при аварии, торможении или резком изменении направления движения сидящие в автомобиле не были травмированы выплетающими из вещевых отсеков предметами.

Поэтому не перевозите в вещевых отсеках тяжелые, крупногабаритные и острые предметы или предметы с острыми краями.

#### Вещевой отсек на панели приборов



Пример справа

#### ⚠️ Опасность травмирования

Не кладите в вещевой отсек над подушкой безопасности переднего пассажира выступающие из вещевого отсека предметы. Только в этом случае возможно беспрепятственное надувание подушки безопасности переднего пассажира.

⚠️ Максимальная нагрузка правого и левого вещевых отсеков не должна превышать 5 кг.

#### Вещевые отсеки над ветровым стеклом

⚠️ Максимальный вес всех предметов правого и левого вещевых отсеков не должен превышать 2,5 кг.

#### Вещевой отсек над обшивкой крыши

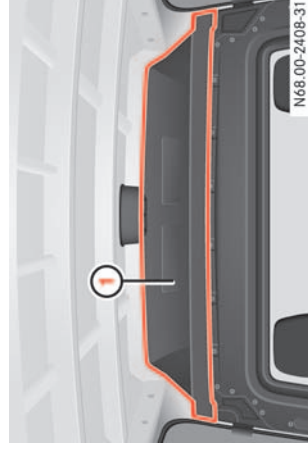

3

#### ① Вещевой отсек

⚠️ Максимальный вес всех находящихся в вещевом отсеке предметов не должен превышать 30 кг.

Не загружайте в вещевой отсек высокие и громоздкие предметы. В противном случае при сильном торможении возможно повреждение обшивки крыши.

## Обслуживание

### Полезное

#### Отсек в центральной консоли

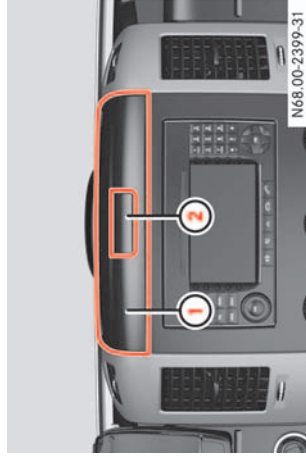

Вещевой отсек над центральной консолью с крышкой

- ① Крышка
- ② Ручка разблокировки

► **Открытие:** потяните за ручку разблокировки ②.

Крышка ① откидывается вверх.

► **Закрывание:** закройте и зафиксировуйте крышку ①.

❶ Во время движения автомобиля крышка вещевого отсека должна быть закрыта.

#### Дополнительный отсек для принадлежностей в двери

Вы можете пользоваться дополнительными отсеками для надежного хранения небольших легких предметов.

#### Дополнительный отсек под двухместным сиденьем переднего пассажира

В автомобилях с двухместным сиденьем переднего пассажира дополнительный отсек находится под подушкой сиденья (▷ стр. 90).

Вы можете использовать дополнительный отсек для надежного хранения инструмента и других небольших предметов.

#### Дополнительный отсек под многорестным задним сиденьем

В автомобилях с кабиной с двумя рядами сидений дополнительный отсек находится под задним откидным многорестным сиденьем (▷ стр. 90).

Вы можете использовать дополнительный отсек для надежного хранения инструмента и других небольших предметов.

#### Вещевой ящик

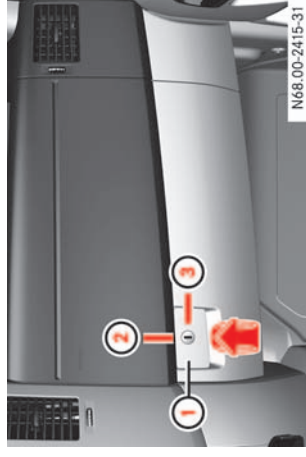

- ① Ручка вещевого ящика
- ② Заблокирован
- ③ Разблокирован

❶ Вы можете производить блокировку или разблокировку вещевого ящика аварийным ключом (▷ стр. 370).

► **Открытие:** потяните за ручку вещевого ящика ① в направлении стрелки.



# Обслуживание

## Полезное

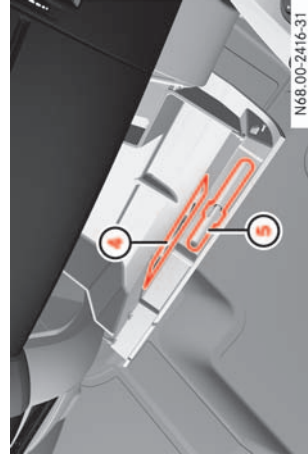

- ④ Держатель для карт
- ⑤ Держатель для шариковых авторучек
- ▶ **Закрывание:** откиньте крышку вверх и прижмите ее до фиксации.
- ❗ В автомобилях с кондиционером возможно вентилирование вещевого ящика (▷ стр. 150).

### Отделение для очков

Отделение для очков находится на панели управления под потолком.



- ① Крышка
- ▶ **Открытие:** нажмите на крышку ① отделения для очков.
- Отделение для очков откидывается.
- ▶ **Закрывание:** нажмите на крышку ① отделения для очков в панели управления под потолком до ее фиксации.

### Зажим для бумаги

Зажим для бумаги находится на панели управления системой отопления / кондиционером.



- ① Зажим для бумаги
- ▶ Нажмите вверх на зажим для бумаги ①.

## Обслуживание

### Полезное

#### Откидной стол

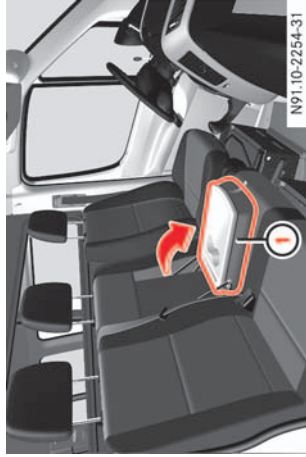

3

#### 1 Откидной столик

- ▶ Вытяните откидной столик 1 за ленту вперед.
- ▶ Откиньте откидной столик 1 по направлению стрелки вниз на подушку сиденья.

#### Держатель для напитков спереди



##### Опасность травмирования

Во время движения не держите в держателе для напитков никакие предметы. Иначе при:

- аварии,
  - резком торможении
  - или неожиданном маневре
- сидящие в кабине могут быть травмированы незакрепленными и сорвавшимися предметами.

Поставьте в держатели для напитков только закрывающиеся сосуды соответствующего размера. Иначе напитки могут вылиться.

Избегайте горячих напитков. Вы можете обжечься.



Пример расположения справа  
1 Держатель для напитков в вещевом отсеке на панели приборов

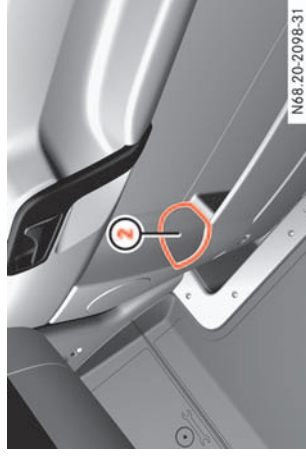

Пример расположения справа  
2 Держатель для бутылок в передней двери

#### Держатель для напитков

**!** Нельзя пользоваться углублениями держателей для напитков в качестве пепельницы. Этим Вы можете повредить держатели для напитков.

## Обслуживание

### Полезное

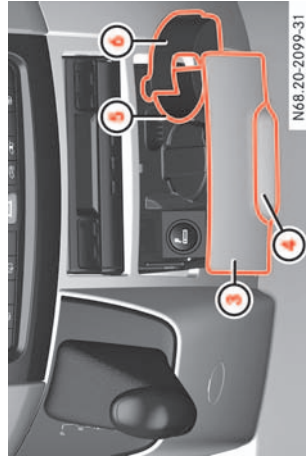

③ Отсек для держателя для напитков на центральной консоли

④ Выемка

⑤ Держатель для напитков

⑥ Зажимной рычаг

▲ Выдвиньте отсек для держателя для напитков ③ за выемку ④.

Держатель для напитков ⑤ открыт полностью.

**i** У автомобилей с комплектацией для некурящих вместо пепельницы имеется дополнительный держатель для напитков.

**i** Диаметр держателя для напитков Вы можете подогнать к диаметру сосуда.

▲ Установите сосуд в держатель для напитков ⑤.

▲ Прижмите зажимной рычаг ⑥ к сосуду.

### Держатели для напитков в задней части автомобиля

Держатели для напитков находятся в задней части автомобиля под сиденьями.

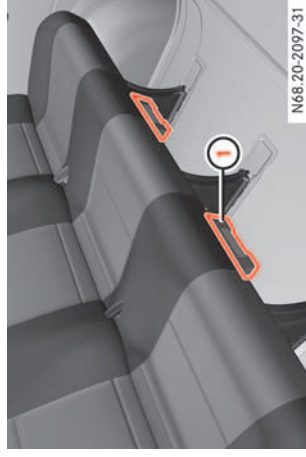

① Держатель для напитков

▲ Выдвиньте держатель для напитков ①.

### **⚠ Опасность травмирования**

Перед выходом из автомобиля закрутите держатели для напитков назад под сиденье. Иначе Вы можете быть травмированы выдвинутыми держателями для напитков.

### Гнездо электропитания

Гнездо электропитания для принадлежностей находится внизу на центральной консоли.



① Гнездо электропитания 12 В

Гнездо электропитания Вы можете использовать для подключения элементов дополнительной комплектации мощностью не более 300 Вт.

Дополнительные гнезда электропитания находятся на каркасе сиденья водителя и сзади в салоне / грузовом отсеке.

**i** Гнезда электропитания продолжают питаться током, даже если ключ вынут из замка зажигания. Учитывайте, что аккумуляторная батарея может разрядиться, если при выключенном двигателе постоянно подклю-

## Обслуживание

### Связь

цены дополнительные принадлежности, например, холодильный бокс.

3

#### Связь

#### Электронные устройства связи



#### Опасность аварии

В первую очередь обращайтесь внимание на движение.

Пользуйтесь электронными приборами только, если это допускается дорожной ситуацией. Помните, что Ваш автомобиль уже при скорости 50 км/ч проходит за секунду 14 м.

Навигационная система не дает никакой информации о несущих способностях мостов или габаритах высоты проездов. Вы постоянно несете ответственность за безопасность.

Соблюдайте законодательные нормы.

Телефоны, радиостанции и телефаксы без наружной антенны могут привести к нарушению работы электронного оборудования автомобиля и поставить под угрозу его эксплуатационную надежность. Опасность аварии повышается.

Не пользуйтесь этими приборами во время движения.

Разрешение на эксплуатацию Вашего автомобиля может быть аннулировано, если Вы не соблюдаете условия монтажа "Мерседес-Бенц".

Информацию относительно последующей установки электрических / электронных приборов Вы найдете в главе "Технические характеристики" (▷ стр. 384).

#### Телефон

Пользование телефонами в автомобиле разрешается только в том случае, если они подключены к отдельной, проверенной и допущенной "Мерседес-Бенц" наружной антенне.



#### Опасность аварии

Пользуясь мобильными телефонами в автомобиле, соблюдайте требования законодательства страны, в которой Вы в данный момент находитесь.

Если в силу законодательных положений пользование мобильными телефонами разрешается во время движения, то пользуйтесь ими только в том случае, если это допускается дорожной обстановкой. В противном случае Ваше внимание будет отвлечено от дорожной ситуации и Вы

## Обслуживание

### Связь

можете совершить аварию и травмировать себя и окружающих.

Мобильные телефоны без наружной антенны могут нарушить работу электронного оборудования автомобиля и повредить под угрозу его эксплуатационную надежность. Пользуйтесь этими телефонами только в случае их подключения к отдельной наружной антенне.

Монтаж антенны должен быть допущен специализированной мастерской с квалифицированными персоналом.

Всегда поручайте выполнение работ по ТО специализированной мастерской с квалифицированным персоналом, например, одному из пунктов ТО "Мерседес-Бенц".



#### Опасность аварии

Пользуйтесь телефоном только в том случае, если это допускается дорожной обстановкой. Иначе Ваше внимание будет отвлечено. Если Вы не пользуетесь громкоговорящей установкой, то для ведения телефонных разговоров остановите автомобиль.

Телефоны без наружной антенны могут привести к нарушению работы электрон-

ного оборудования автомобиля и тем самым отрицательно отразиться на эксплуатационной надежности автомобиля.

**i** В Федеративной Республике Германия запрещено пользование мобильным телефоном на автомобилях без громкоговорящей установки во время движения или при работе двигателя.

Соблюдайте требования законодательства соответствующих стран.

Вы можете выбирать между двумя системами, с помощью которых Вы можете пользоваться мобильными телефонами различных изготовителей:

- монтажное гнездо для доукомплектации мобильного телефона (с функциональной взаимосвязью),<sup>9</sup>
- монтажное гнездо для доукомплектации мобильного телефоном (без функциональной взаимосвязи).

Обе системы имеют стационарно установленную на автомобиле громкоговоря-

<sup>9</sup> Монтажное гнездо для доукомплектации мобильным телефоном функционально взаимосвязано со световодом для приборов связи, например, радиоприемником или CD-чейнджером.

щую установку. Микрофон громкоговорящей установки установлен на панели управления под потолком или на переднем плафоне.

Для пользования громкоговорящей установкой Вашего мобильного телефона Вам нужны специальные держатели. Эти держатели для различных моделей Вы можете приобрести в магазинах для принадлежностей "Мерседес-Бенц".

**i** Держатели мобильных телефонов других производителей, предлагаемые в торговле, несовместимы с телефонной установкой "Мерседес-Бенц". Вы распознаете подходящие держатели мобильных телефонов по напечатанной на них трехконечной звезде "Мерседес-Бенц" и по номеру запчасти V6 на обратной стороне.

Более подробные указания Вы найдете в руководстве по эксплуатации держателя.

**i** Аккумулятор мобильного телефона подзаряжается в зависимости от уровня его зарядки и положения ключа в замке зажигания. На дисплее мобильного телефона индицируется процесс зарядки.

## Обслуживание

### Связь

#### Монтажное гнездо для доукомплекта- ции мобильным телефоном (с функ- циональной взаимосвязью)

Монтажное гнездо для доукомплекта-  
ции мобильным телефоном находится слева  
вверху рядом с центральной консолью.

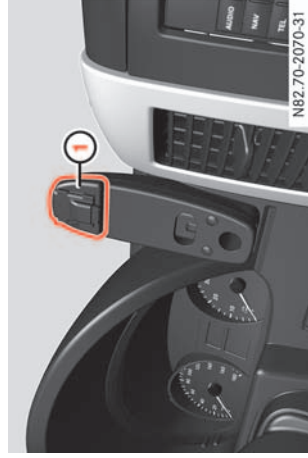

3

- ▶ Введите вместо фамилии слово "Idle-  
me", а вместо номера телефона – чис-  
ло минут между "1" и "30". Если Вы не  
введете никакое число или введете  
какое-либо иное число, продолжи-  
тельность задержки отключения  
остается около 10 минут.

Как произвести соответствующую запись  
в телефонную книгу, Вы можете прочи-  
тать в руководстве по эксплуатации  
мобильного телефона.

#### Монтажное гнездо для доукомплекта- ции мобильным телефоном (без функциональной взаимосвязи)

Монтажное гнездо для доукомплекта-  
ции мобильным телефоном находится слева  
вверху рядом с центральной консолью.

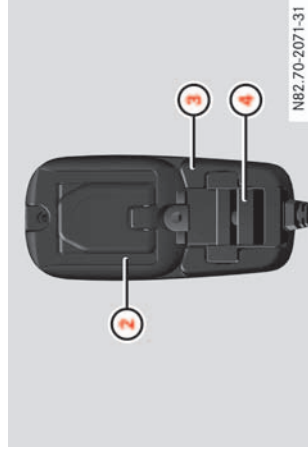

- ② Фиксатор
- ③ Приемное гнездо
- ④ Штекер

Если Вы не подключили держатель, то  
зафиксируйте штекер ④ в приемном  
гнезде ③.

Для пользования универсальной громко-  
говорящей установкой для Вашего  
мобильного телефона Вам нужны спе-  
циальные держатели. Эти держатели для  
различных моделей Вы можете приобре-

#### ① Контактная плата

- ⓘ После вынимания ключа из замка зажига-  
ния мобильный телефон остается включен-  
ным еще около 10 минут (функция задержки  
отключения). Если в течение этого времени  
Вы пользуетесь мобильным телефоном, он  
отключается примерно через 10 минут после  
окончания разговора.

Время задержки отключения Вы можете  
изменить путем дополнительной записи  
в телефонную книгу.

## Обслуживание

### Связь

сти в магазинах для принадлежностей  
"Мерседес-Бенц".





## Эксплуатация

Указания по вождению . . . . .	216
Заправка топливом . . . . .	221
Транспортировка . . . . .	222
Эксплуатация в зимний период . . . . .	231
Эксплуатационные материалы . . . . .	233
Очистка и уход за автомобилем . . . . .	241
Техобслуживание . . . . .	247

## Эксплуатация

### Указания по вождению

#### Указания по вождению

#### Обкатка

Не нагружайте двигатель полностью в фазе обкатки, это играет решающую роль для обеспечения срока службы, эксплуатационной надежности и экономичности автомобиля.

#### До 1500 км

- 4 • Обкатку производите бережно. Производите движение с переменной скоростью и частотой вращения.
- Избегайте высоких нагрузок (движение с полным открытием дроссельной заслонки) и частоты вращения. Не превышайте  $\frac{3}{4}$  максимальной скорости на каждой передаче.
- Своевременно переключайте передачи.
- Не производите переключение на более низкую передачу вручную с целью торможения.
- У автомобилей с автоматической коробкой передач по возможности не нажимайте на педаль акселератора с преодолением точки сопротивления

("кик-даун") и включайте диапазоны переключения **4, 3, 2**, или **1** только при медленном движении.

#### Начиная с 1500 км

- Постепенно наращивайте скорость и частоту вращения двигателя до предельных значений.
- 1 Соблюдайте эти указания также и в том случае, если на Вашем автомобиле были заменены двигатель, коробка передач или главная передача заднего моста.

#### Поездки за границу

Разветвленная сеть пунктов ТО "Мерседес-Бенц" имеется и за рубежом. Перечень авторизованных мастерских Вы можете получить в Вашем пункте ТО "Мерседес-Бенц".

В некоторых странах имеется только топливо с низким октановым числом или с повышенным серосодержанием.

Информацию по топливу Вы найдете в разделе "Эксплуатационные материалы" (> стр. 237).

"Мерседес-Бенц" рекомендует установку топливного фильтра с водоотделителем

для стран с повышенным содержанием воды в дизельном топливе.

При поездках в странах с порядком движения по стороне дороги, отличной от страны допуска автомобиля к эксплуатации, необходимо:

- частично заклеить фары (галогенные фары),
- переоборудовать фары (биксенонные фары).



#### Опасность аварии

Неправильная заклейка фар или переоборудование может ухудшить обзорность при движении со светом. Кроме того, это мешает другим участникам дорожного движения. Существует опасность ослепления встречных автомобилей.

Для заклейки фар всегда обращайтесь в специализированную мастерскую, располагающую соответствующими специализированными инструментами для проведения требуемых работ.

"Мерседес-Бенц" рекомендует Вам пользоваться для этого услугами пункта ТО "Мерседес-Бенц". Выполнение работ, связанных с безопасностью, и работ на системах, обеспечивающих безопасность, должно непременно осуществляться ква-

## Указания по вождению

лифицированными персоналом специализированной мастерской.

### Движение по бездорожью

При движении, в особенности на бездорожье, всегда следите за тем, чтобы ведущие колеса имели сцепление с грунтом.

Избегайте прокручивания ведущих колес (повреждение дифференциала).

**!** Всегда следите за дорожным просветом автомобиля и объезжайте, по возможности, препятствия. Препятствия, например, слишком глубокие колеи, могут повредить:

- мосты,
- карданные валы и коробку передач,
- топливный бак и ресивер.

Поэтому на бездорожье производите движение медленно. При необходимости переезда препятствия попросите пассажира выйти из автомобиля и помочь соответствующими указаниями.



### Опасность аварии

При слишком быстрой езде на бездорожье Вы не можете своевременно распознать препятствия или оценить состояние грунта. Во избежание повреждения автомобиля производите движение на бездорожье всегда медленно.

Автомобиль может соскользнуть в сторону, опрокинуться и перевернуться. Не производите движение по уклону диагонально, а всегда только по линии падения. Не разворачивайте автомобиль. При невозможности преодоления подъема производите движение назад на передаче заднего хода.

Вы можете потерять контроль над автомобилем, если на подъеме Вы производите переключение на холостой ход или в нейтральное положение коробки передач или нажимаете педаль сцепления и пытаетесь затормозить автомобиль только рабочим тормозом. Никогда не допускайте скатывания автомобиля.

При чрезмерной нагрузке автомобиля повышается опасность его опрокидывания. Никогда не превышайте допустимые нагрузки на мосты. По возможности при нагрузке автомобиля центр тяжести должен быть расположен низко.

## 4

При частой или преимущественной эксплуатации Вашего автомобиля в распутицу или по глубокой грязи возможно попадание в тормоз таких снижающих эффективность торможения веществ, как песок или суспензия из воды и масла. Это может вызвать повышенный износ тормозов и ухудшение их работы. Существует опасность, что в критической ситуации тормоза могут не достичь полного тормозящего действия.

После каждой поездки по бездорожью проверяйте контрольным торможением тормозную систему на работоспособность. Если Вы при этом обнаруживаете ухудшение тормозящего действия или слышите звук задевания за что-то, обратитесь для проверки тормозной системы в специализированную мастерскую с квалифицированным персоналом, например, в пункт ТО "Мерседес-Бенц".



### Опасность травмирования

При поездках по бездорожью Ваш организм подвергается при тряске всевозможным ускорениям. Существует опасность падения с сиденья и травмирования в автомобиле. Поэтому в любой поездке по бездорожью обязательно пристегивайтесь ремнем безопасности.



## Эксплуатация

### Указания по вождению

#### Правила управления автомобилем при движении по бездорожью



#### Опасность травмирования

При переезде через препятствия или движения по наезженной колее возможно сильное биение рулевого колеса, вследствие чего существует опасность травмирования больших пальцев обеих рук. Крепко держитесь обеими руками за крестовину рулевого колеса. При переезде через препятствия помните о том, что управление автомобилем может потребовать в момент переезда повышенных усилий.

- Проявляйте особую осторожность, двигаясь по плохо просматриваемой местности. Во избежание опасности следует предвзительно выйти из автомобиля, чтобы осмотреть местность.
- Перед преодолением водной преграды определите глубину брода.
- Обращайте внимание на такие препятствия, как, например, осколки породы, выбоины, пни и борозды.
- Избегайте заезда на края неровностей грунта, которые под весом автомобиля могут обрушиться.

#### Перед движением по бездорожью

- ▲ Включите противобуксовочную систему (ASR) (▷ стр. 172).
- ▲ Надежно разместите и закрепите предметы багажа и груз (▷ стр. 222).
- 1 Обязательно берите с собой следующие дополнительные принадлежности и оборудование:
  - лопату,
  - трос с грузовыми скобами.

- Перед началом движения по бездорожью следует остановить автомобиль и включить низкую передачу.
- На бездорожье всегда производите движение с работающим двигателем и включенной передачей.
- Производите движение медленно и равномерно. Во многих случаях необходимо двигаться со скоростью пешехода.
- Всегда следите за тем, чтобы колеса постоянно имели контакт с грунтом.

#### После движения по бездорожью



#### Опасность аварии

Повреждения автомобиля, вызванные его эксплуатацией в условиях бездорожья, могут привести к последующим, более серьезным повреждениям, выходу из строя агрегатов или авариям. Очищайте и проверяйте автомобиль после каждой поездки по бездорожью. Прежде, чем отпривязаться в следующую поездку, устраните повреждения.

- ▲ Включите противобуксовочную систему (ASR) (▷ стр. 172).
- ▲ Произведите очистку автомобиля (▷ стр. 246).
- ▲ Проконтролируйте автомобиль на наличие повреждений.

#### Транспортировка по железной дороге

Ввиду различной высоты проезда туннелей и норм погрузки и выгрузки транспортировка автомобиля по железной дороге в некоторых странах может иметь ограничения или потребовать особых мер.

## Указания по вождению

- передаточные отношения приводных агрегатов,
- дополнительные агрегаты (например, кондиционер, система дополнительного отопления).

Вследствие этого действительные данные по расходу топлива Вашим автомобилем могут отличаться от данных, определенных в директиве EC 80/1268 / EWG в измененной редакции 2004/3/EG (▷ стр. 397).

Данные по расходу топлива могут быть вызваны через бортовой компьютер при помощи кнопки на рулевом колесе в меню **БОРТОВОЙ КОМПЬЮТЕР** (▷ стр. 119).

Информацию по этому вопросу Вы можете получить в любом пункте TO "Мерседес-Бенц".

### Расход топлива

Расход топлива зависит от:

- исполнения автомобиля,
- стиля вождения,
- условий эксплуатации,
- вида или качества применяемого топлива.

Соблюдайте приведенные в разделе "Охрана окружающей среды" указания во избежание повышенного расхода топлива (▷ стр. 16).

Следующие конструкционные элементы исполнения автомобиля оказывают дополнительное влияние на расход топлива:

- размер шин, рисунок протектора шин, давление воздуха в шинах, состояние шин,
- строение,

- автомобиль новый,
- Вы эксплуатируете автомобиль преимущественно в тяжелых условиях эксплуатации,
- Вы часто производите езду с высокой частотой вращения.

Регулярное проведение ТО является предпосылкой оптимальных данных расхода.

Определите расход моторного масла Вы можете лишь после более длинной дистанции пробега.

Проводите регулярный контроль уровня моторного масла, например, еженедельно или при каждой заправке.

### Ограничение скорости

Вы можете произвести постоянное ограничение максимальной скорости Вашего автомобиля до 90 км/ч, 100 км/ч или 120 км/ч.

"Мерседес-Бенц" рекомендует для программирования максимальной скорости обратиться в один из пунктов TO "Мерседес-Бенц". Он располагает специалистами с необходимыми знаниями и

## Эксплуатация

### Указания по вождению

инструментом для проведения требуемых работ.



#### Опасность аварии

Превышение допустимой максимальной скорости может привести в повреждению шин и таким образом к возможной потере контроля над автомобилем.

Вы, как водитель, должны проинформироваться в отношении максимальной скорости автомобиля и обусловленной шинами (шины и давление воздуха в шинах) максимально допустимой скорости.

Ни в коем случае нельзя превышать приведенное в таблице давления воздуха в шинах ограничение скорости для шин.



Информацию по давлению воздуха в шинах Вы найдете в главе "Технические характеристики" (▷ стр. 386).

### Сигнализатор движения задним ходом

В автомобилях с сигнализатором движения задним ходом после включения передачи заднего хода раздается звуковой сигнал, предупреждающий об этом других участников дорожного движения. При эксплуатации автомобиля в ночное вре-

мя громкость предупредительной сигнализации может быть уменьшена.



#### Опасность аварии

Сигнал движения задним ходом может быть не услышан или может быть проигнорирован другими участниками дорожного движения. Поэтому сигнализатор движения задним ходом не является гарантией, что позади автомобиля не находятся люди или предметы.

Сигнализатор движения задним ходом представляет собой систему, призванную оказать Вам поддержку при обеспечении безопасности других участников дорожного движения. Он ни в коем случае не освобождает Вас от обязанности следить за тем, чтобы при движении назад позади автомобиля не находились люди или предметы.

Поэтому всегда внимательно следите за дорожным движением. Для предотвращения травмирования людей или повреждения предметов убедитесь в том, что при движении назад позади автомобиля не находятся люди или предметы. При необходимости попросите кого-либо оказать Вам помощь при маневрировании.

► **Уменьшение звука предупредительного сигнала:** кратковременно включите 2 раза подряд передачу заднего хода.

Предупредительный звуковой сигнал становится тише.



Предупредительный звуковой сигнал всегда раздается сначала с нормальной громкостью, его громкость должна быть заново уменьшена при каждом включении передачи заднего хода.

## Заправка топливом

Крышка люка топливного бака находится рядом с дверью водителя. Вы можете открыть крышку люка топливного бака только при открытой двери водителя.

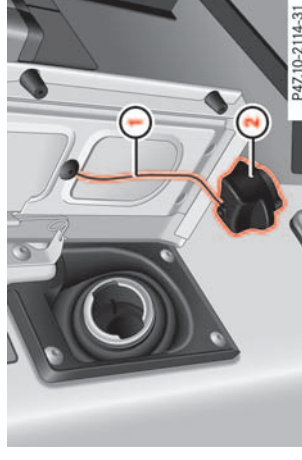

4

дания топлива в канализацию, открытые водоемы, грунтовые воды или в почву.

**!** При заправке автомобиля топливом из бочек или канистр фильтруйте топливо, прежде чем налить его в бак.

Это позволит Вам предотвратить неисправности системы питания, вызываемые загрязнениями топлива.

**!** Неправляйте бензином автомобиль с дизельным двигателем. Не смешивайте дизельное топливо с бензином. Даже незначительное количество бензина может стать причиной повреждения системы впрыска. Ответственность продавца за дефекты не рас-

пространяется на ущерб, возникший в результате примешивания бензина.

**!** Неправляйте дизельным топливом автомобиль с бензиновым двигателем. Не смешивайте дизельное топливо с бензином. Даже незначительное количество дизельного топлива может стать причиной повреждения системы впрыска. Ответственность продавца за дефекты не распространяется на ущерб, возникший в результате примешивания дизельного топлива.

### Заправка топливом

**⚠ Опасность пожара и травмирования**

Топливо – легковоспламеняющееся вещество.

Поэтому применение огня, открытого пламени и курение, а также пользование системами отопления независимого действия (воспламеняющие искры) при обращении с топливом запрещаются.

Поэтому перед заправкой топливом выключайте также и дополнительное отопление.

**⚠ Опасность травмирования**

Избегайте попадания топлива на кожу или одежду.

Вы можете нанести ущерб своему здоровью при попадании топлива на кожу или при вдыхании его паров.

**⚠ Указание по охране окружающей среды**

При ненадлежащем обращении топливо представляет опасность для человека и окружающей среды. Не допускайте попа-

① Крепежная лента

② Пробка топливного бака

▲ Выньте ключ из замка зажигания.

▲ Выключите дополнительное отопление (▷ стр. 150).

▲ Откройте дверь водителя и откройте крышку люка топливного бака.

▲ Закройте все двери автомобиля во избежание попадания паров топлива внутрь автомобиля.

▲ Поверните пробку топливного бака ▷▷

② влево, снимите и оставьте висеть на крепежной ленте.

## Эксплуатация

### Транспортировка

- ▲ Топливный бак заполняйте только до уровня, при котором отключается пистолет раздаточной колонки.
- ▲ Насадите пробку топливного бака ② и поверните ее вправо.
- Звук защелкивания свидетельствует о том, что пробка топливного бака завернута до конца.
- ▲ Откройте дверь водителя и закройте крышку люка топливного бака.

#### 4

Информацию по топливу Вы найдете в разделе "Эксплуатационные материалы" (▷ стр. 237).

### Транспортировка

#### Правила загрузки



#### Опасность травмирования

Закрепите и разместите груз в соответствии с правилами загрузки. В противном случае при сильном торможении, резком изменении направления движения или на плохих дорожных участках груз может сместиться или неконтролированно перемещаться в салоне автомобиля и вследствие этого травмировать Вас или других людей. Это также касается демонтированных сидений, если они находятся в автомобиле.

Даже при соблюдении всех правил загрузки груз повышает опасность травмирования в случае аварии. Учитывайте указания в разделе "Крепление транспортируемого груза".



#### Опасность аварии

Общая масса перевозимого груза, включая пассажиров, не должна превышать полную нормативную массу и допустимую нагрузку на мосты автомобиля.

Превышение при транспортировке допустимых нагрузок на колеса или полной нормативной массы ведет к уменьшению срока службы шин, а также к снижению безопасности движения. Ходовые свойства и управляемость автомобиля заметно изменяются. Тормозной и останочный путь значительно удлиняется.

Ходовые, тормозные свойства и управляемость Вашего автомобиля изменяются с увеличением полной массы или с повышением центра тяжести груза.

Всегда следите за правильным распределением нагрузки и согласуйте Ваш стиль вождения с соответствующей загрузкой автомобиля.



#### Опасность травмирования

После аварии проверьте поврежденные пол багажника или поврежденные погрузочную поверхность, проушины и средства крепления в специализированной мастерской, располагающей необходимыми специалистами и инструментами для выполнения требуемых работ.

"Мерседес-Бенц" рекомендует Вам пользоваться для этого услугами пункта ТО "Мерседес-Бенц". Особенно работы, связанные с безопасностью, и работы на



## Транспортировка

системах, обеспечивающих безопасность, должны непременно осуществляться квалифицированным персоналом специализированной мастерской.

**!** При использовании системы крепления багажа на крыше учитывайте максимальную нагрузку на крышу и максимальную грузоподъемность системы крепления груза на крыше.

Информацию по максимальной нагрузке на крышу Вы найдете в главе "Технические характеристики" (> стр. 394) и информацию по системе крепления багажа на крыше Вы найдете в разделе "Системы крепления груза" (> стр. 227).

### Перед загрузкой

- ▶ **Давление воздуха в шинах:** проконтролируйте давление воздуха в шинах и при необходимости откорректируйте (> стр. 386).
- ▶ **Пол грузового отсека:** произведите очистку пола грузового отсека. Пол грузового отсека должен быть свободным от масла и пыли, сухим и подметенным с целью затруднения смещения груза.

- ▶ При необходимости положите на пол грузового отсека специальные маты, затрудняющие смещение груза.

**!** Как только на противодействующих скольжению матах появляются постоянные деформации и сплющивания или признаки образования трещин / вмятин, то они уже не пригодны для транспортировки груза и подлежат замене.

### При загрузке

- ▶ Учитывайте допустимые нагрузки на мосты и полную нормативную массу автомобиля.

**!** У модификации в качестве легкового автомобиля с максимальным количеством сидений в случае полной загрузки багажного отделения допустимая нагрузка на задний мост будет превышена.

**i** Учитывайте, что установка элементов дополнительной комплектации и дополнительного оборудования может привести к повышению массы снаряженного автомобиля.

- ▶ Учитывайте указания по распределению нагрузки (> стр. 224).

- ▶ Надежно крепите груз (> стр. 224). Соблюдайте соответствующие законоположения страны пребывания.

### У автомобилей с бортовой платформой

- ▶ Производите загрузку бортовой платформы так, чтобы центр тяжести находился как можно ближе к центру.
- ▶ Осторожно производите погрузку крупных обломков камней, строительного мусора или вскрышной породы. Не бросайте их на бортовую платформу с большой высоты.

- ▶ При необходимости используйте анкерные цепи во избежание деформации грузоподъемных бортов.

### Контрольные работы после загрузки автомобиля

- ▶ **Крепление транспортируемого груза:** перед каждой поездкой и через регулярные промежутки времени во время более длительной поездки контролируйте и при необходимости корректируйте крепление транспортируемого груза. ▷▷

## Эксплуатация

### Транспортировка

- ▶ **Двери:** закройте сдвижные и задние двери.



#### **Опасность отравления**

При работающем двигателе следите за тем, чтобы сдвижные и задние двери всегда были закрыты.

В противном случае возникает опасность проникновения ОГ в кабину / салон и отравления ими.

### Распределение нагрузки

Общий центр тяжести всегда должен находиться по возможности низко, в центре и между мостами ближе к заднему мосту.

❗ Слишком высокие точечные нагрузки на пол грузового отсека или на погрузочную поверхность ведут к ухудшению ходовых свойств и возможному повреждению покрытия пола.

## 4

- ▶ **Грузоподъемный борт:** у бортовой платформы грузоподъемный борт должны быть заблокированы (> стр. 80).
- ▶ **Фары:** при необходимости откорректируйте угол наклона фар (> стр. 126).
- ▶ **Давление воздуха в шинах:** адаптируйте давление воздуха в шинах в соответствии с загрузкой автомобиля (> стр. 386).
- ▶ **Ходовые свойства:** согласуйте стиль вождения с соответствующей загрузкой автомобиля.

❗ Учитывайте нижеприведенные примечания:

- Не производите загрузку выше верхней кромки спинок сидений.
- Транспортируйте груз за спинками незанятых сидений.
- Если многоместное заднее сиденье не занято, то вставьте ремни безопасности крест-накрест в соответствующий противоположный замок ремня.

### Крепление транспортируемого груза

Вы как водитель принципиально несете ответственность за предохранение груза от перемещения, опрокидывания, соскальзывания или падения как в обычных ситуациях дорожного движения, так и при резких маневрах или полном торможении, а также на плохих участках дороги.

Если крепление транспортируемого Вами груза не соответствует действующим требованиям и правилам техники крепления транспортируемого груза, то это может – в зависимости от законодательства и возможных последствий – быть юридически наказуемым деянием.

Для микроавтобуса:

- ▶ Транспортируйте груз всегда в багажном отделении.
- ▶ Привинтите груз всегда к спинкам многоместного заднего сиденья.
- ▶ Размещайте большие и тяжелые предметы багажа как можно дальше впереди в направлении движения, привинув их к многоместному заднему сиденью. Укладывайте багаж, начиная от спинки многоместного заднего сиденья, вплотную друг к другу.
- ▶ Всегда дополнительно предохраняйте транспортируемый груз при помощи подходящих вспомогательных средств крепления транспортируемого груза.

## Эксплуатация

### Транспортировка

Поэтому соблюдайте при этом соответствующие законоположения страны пребывания.

Перед каждой поездкой и через регулярные промежутки времени во время более длительной поездки контролируйте и при необходимости корректируйте крепление транспортируемого груза.

**i** Информацию по квалифицированному креплению транспортируемого груза Вы получите, например, у изготовителей вспомогательных средств крепления транспортируемого груза.

▲ Заполняйте свободное пространство между грузом и бортом платформы или колесной нишей. Для этого применяйте недеформирующиеся вспомогательные средства для крепления транспортируемого груза, например, клинья, брусья или набивочный материал.

▲ В зависимости от комплектации автомобиля предохраните устойчивый к опрокидыванию и падению груз во всех направлениях в точках крепления или с помощью проушин и грузовых шин в багажном отделении или на погрузочной поверхности. Примените только проверенные по дей-

ствительны нормам (например, DIN EN) средства крепления, например, стпорные брусья, стпорные планки или сетки крепления багажа и стяжные ремни.

Для предохранения всегда используйте расположенные как можно ближе к грузу точки крепления и избегайте острые края мягким материалом.

**i** Проверенные по действительным нормам (например, по DIN EN) средства крепления Вы получите на специализированном предприятии или в пункте ТО "Мерседес-Бенц".

Применяйте преимущественно крепящие проушины для крепления груза, в особенности тяжелого груза.

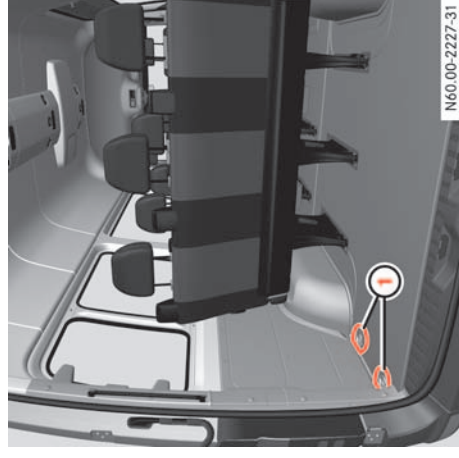

4

Пример – микроавтобус  
① Крепежные проушины



## Эксплуатация

### Транспортировка

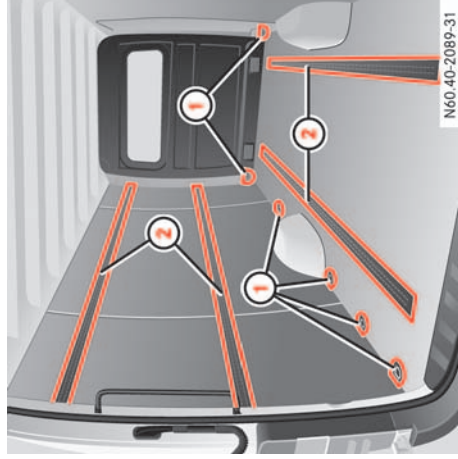

Пример – автомобиль-фургон

- ① Крепежные проушины
- ② Грузовые шины

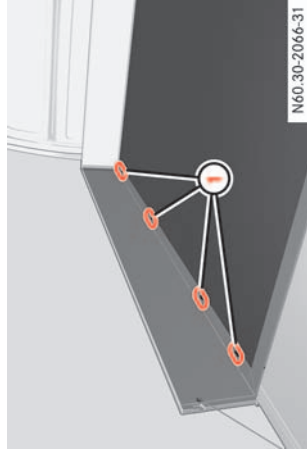

Пример – автомобиль с бортовой платформой

- ① Крепежные проушины

#### **⚠ Опасность травмирования**

Конструктивные изменения точек, проушин и средств крепления, а также их ремонт недопустимы. Груз или точки крепления могут непреднамеренно отсоединиться и стать причиной тяжелых травм людей или привести к повреждению груза. Загружайте точки или проушины крепления равномерно.

Соблюдайте правила загрузки .

- ⓘ Груз в нерасфасованном виде, в особенности находящийся на площади загрузки автомобиля с бортовой платформой или автомобиля-самосвала, следует предохранить при

помощи проверенной сетки крепления груза или тента.

- ▶ Всегда крепите сетку для крепления груза или тент на всех имеющихся точках крепления. Следите за тем, чтобы крепежные крючки были защищены от непреднамеренного открывания.

**!** Учитывайте данные по максимальной нагрузке отдельных точек крепления груза.

Например, при полном торможении действуют силы, во много раз превышающие вес транспортируемого груза. Всегда используйте несколько точек крепления груза с целью распределения восприятия усилия и обеспечивайте их равномерную нагрузку.

Информацию по максимальной нагрузочной способности точек крепления Вы найдете в главе "Технические характеристики" (▷ стр. 394).

- ⓘ Если в Вашем автомобиле имеются грузовые шины в полу, то стопорные брусы располагайте непосредственно перед и позади груза. Стопорные брусы непосредственно воспринимают возможные силы смещения.

#### **⚠ Опасность травмирования**

Если Вы натягиваете стяжные ремни между боковыми стенками или между боковой

## Транспортировка

стенкой и полом грузового отсека, то при сильном торможении или резких изменениях направления движения или при аварии может быть превышена растягивающая нагрузка на грузовой шине, в крепежной точке или на проушине.

В этом случае безопасное крепление груза за больше не обеспечено и вследствие этого возможно смещение груза с нанесением тяжелых травм.

Поэтому никогда не натягивайте стяжной ремень между боковыми стенками или между боковой стенкой и полом грузового отсека.

Между грузовыми шинами на боковых стенках разрешается навешивание только стопорных брусков или планок. Выполняйте указания руководства изготовителя по эксплуатации стопорных брусков или планок.

- i** Фиксирование груза на полу грузового отсека (низкое крепление) рекомендуется только для легкого груза, оно должно поддерживаться применением предотвращающих скольжение матов (нескользких матов).

### **⚠ Опасность травмирования**

Перед тем как расстегнуть стяжные ремни обязательно проверьте, может ли груз

надежно не опрокидываться стоять и без крепления. В противном случае Вы или другие люди могут получить травмы вследствие падения или опрокидывания груза.

### Монтаж / демонтаж крепежных проушин для грузовых шин

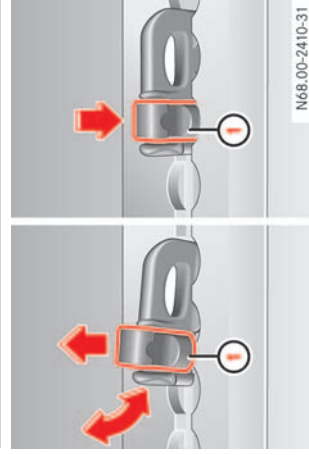

- ① Блокировочная защелка

- ▶ **Монтаж:** проведите проушину через как можно ближе лежащий к грузовой шине паз до фиксации блокировочной защелки ① в пазу.

- ❗ При вытягивании блокировочной защелки ① вверх из паза проушина перемещается в грузовую шину. Следите за тем, чтобы блокировочная защелка ① всегда была зафиксирована в пазу.



### **Опасность травмирования**

Если проушина не зафиксирована в грузовой шине, то при сильном торможении проушина может сместиться или вырваться из грузовой шины.

В этом случае безопасное крепление груза за больше не обеспечено, что может повлечь за собой смещение груза с нанесением тяжелых травм. Поэтому при монтаже крепежной проушины всегда проверяйте ее на тугую посадку.

4

- ▶ Проверьте проушину на тугую посадку.

- ▶ **Демонтаж:** потяните вверх блокировочную проушину ① и вытяните проушину по направлению блокировочной защелки через паз из грузовой шины.

### Системы крепления груза на крыше

Если Ваш автомобиль оснащен планками крепления на крыше, то Вы можете провести монтаж систем крепления груза на крыше. ▷

## Эксплуатация

### Транспортировка

Для этого в качестве принадлежностей предлагаются специальные элементы крепления (пазовые колодки). Эти средства крепления можно приобрести в любом пункте ТО "Мерседес-Бенц".

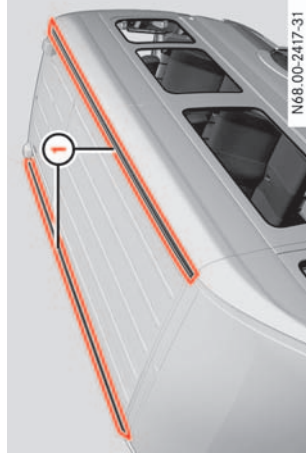

4

#### ① Планки крепления

#### **⚠ Опасность аварии**

После монтажа систем крепления груза на крыше вследствие более высокого центра тяжести могут ухудшиться ходовые и тормозные свойства, а также управляемость автомобиля. Это в особенности касается нагруженных систем крепления багажа на крыше. Соглашайтесь Ваш стиль вождения с соответствующей загрузкой автомобиля.

Соблюдайте руководство по монтажу изготовителя. Неправильно закрепленные

системы крепления багажа на крыше и / или груз могут:

- отсоединиться,
- упасть

и таким образом создать опасность для Вас и других людей.

Соблюдайте максимальную нагрузку на крышу и максимальную грузоподъемность системы крепления багажа на крыше. Всегда особенно тщательно крепите груз на крыше.

Общая масса перевозимого груза, включая пассажиров, не должна превышать полную нормативную массу и допустимую нагрузку на мосты автомобиля.

**i** Информацию по максимальной нагрузке на крышу Вы найдете в главе "Технические характеристики".

**!** Перед началом движения следите за тем, чтобы:

- крепежные болты системы крепления груза на крыше в предназначенных для этого пазовых колодках были затянуты с соблюдением момента затяжки 8–10 Нм,
- болты в затянутом состоянии не касались планок,

- пазовые колодки не находились в зоне пластмассовых колпачков,
- пазовые колодки имели правильное сечение,
- планки крепления с внутренней стороны были свободными от грязи,
- крепежные болты были еще раз равномерно подтянуты после дистанции пробега примерно 500 км.

"Мерседес-Бенц" рекомендует Вам применять только проверенные и допущенные для автомобилей "Мерседес-Бенц" системы крепления багажа на крыше. Они способствуют предотвращению повреждения автомобиля.

**!** Если Вы хотите дополнительно смонтировать планки крепления, то поручите их монтаж специализированной мастерской, располагающей соответствующими специалистами и инструментом для проведения требуемых работ. Иначе Вы можете повредить автомобиль.

"Мерседес-Бенц" рекомендует Вам пользоваться для этого услугами пункта ТО "Мерседес-Бенц".

## Транспортировка

### Езда с прицепом

Тягово-сцепное устройство относится к особо важному для безопасности движения узлам автомобиля. В отношении эксплуатации, ухода и техобслуживания необходимо точно соблюдать руководство по эксплуатации изготовителя.



#### Опасность аварии

В отношении съемного тягово-сцепного устройства обязательно соблюдайте указания в руководстве изготовителя по эксплуатации тягово-сцепного устройства.

Присоединение и отсоединение прицепа производите осторожно. Если прицеп неправильно присоединен к автомобилю-тягачу, прицеп может оторваться. Готовый к движению присоединенный прицеп должен стоять позади автомобиля горизонтально.

Следите за тем, чтобы не превышались следующие значения:

- максимальная опорная нагрузка;
- допустимая масса буксируемого груза;
- допустимая нагрузка на задний мост автомобиля-тягача;
- полная нормативная масса как автомобиля-тягача, так и прицепа.

Определяющие допустимые значения, не подлежащие превышению, Вы найдете в документах на автомобиль и на заводских табличках тягово-сцепного устройства, прицепа и автомобиля. В случае различных данных действительными считаются минимальные значения.



Монтажные размеры и допустимые нагрузки Вы найдете в главе "Технические характеристики" (▷ стр. 396).

Учитывайте при этом, что максимальная полезная нагрузка автомобиля уменьшается на значение фактической опорной нагрузки.

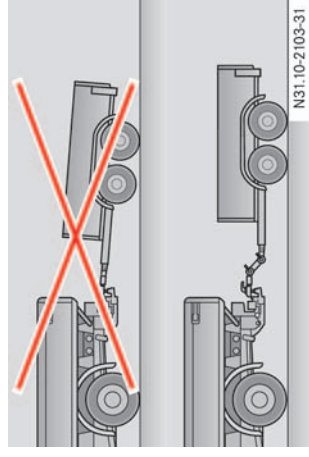

Правильный порядок сцепки

- ▶ Установите прицеп горизонтально позади автомобиля.
- ▶ Произведите сцепку прицепа.



#### Опасность аварии

Не отцепляйте прицеп с инерционной тормозной системой, находящийся в состоянии наката. Иначе Вы можете защемить руку между бампером и дышлом.



Не отцепляйте прицеп с инерционной тормозной системой между бампером и дышлом, ослабление пружины инерционной тормозной системы может привести к повреждению автомобиля.

### Езда с прицепом

Допустимая максимальная скорость для прицепа более высокая, чем для автомобиля. Допустимая скорость для прицепа более высокая, чем для автомобиля. Допустимая скорость для прицепа более высокая, чем для автомобиля.



Выдерживайте максимальную скорость 80 км/ч или 100 км/ч также и в тех странах, в которых допустима более высокая скорость прицепа более высокая, чем для автомобиля.

Автомобили с допуском в качестве легковых автомобилей:

Для автомобилей с допуском в качестве легковых автомобилей полная нормативная масса повышается при езде с прицепом на 100 кг (директива ЕС 92/ 21 / EWG).

## Эксплуатация

### Транспортировка

Опорная нагрузка составляет максимально 100 кг при массе буксируемого груза 2000 кг и максимально 120 кг при массе буксируемого груза 2800 кг или 3000 кг. Допустимая максимальная скорость ограничена до 100 км/ч. Соблюдайте всегда законные положения.

Учитывайте, что при езде с прицепом:

- затруднены разгон автомобиля и преодоление подъемов,
- удлиняется тормозной путь,
- повышается чувствительность автомобиля к порывам бокового ветра,
- ухудшается курсовая устойчивость,
- повышается расход топлива.

### Указания по вождению

- Увеличьте дистанцию до движущегося впереди автомобиля по сравнению с движением без прицепа.
- Избегайте резкого торможения. По возможности сначала притормозите с тем, чтобы произошел накат прицепа. Затем быстро повысьте тормозное усилие.

- Способность трогания с места на подъемах относится к уровню моря. При движении в горах с увеличением высоты мощность двигателя, а следовательно и способность трогания с места на подъемах тем самым также снижаются.

- На затяжных и крутых уклонах временно выбирайте более низкую передачу / диапазон переключения передач. Таким образом Вы используете тормозящее действие двигателя и должны меньше тормозить для поддержания скорости. Этим Вы разгружаете тормозную систему и предотвращаете перегрев и быстрый износ тормозов. При необходимости дополнительного торможения нажимайте педаль тормоза не постоянно, а прерывисто.

### **Опасность аварии**

При движении не держите ногу постоянно на тормозной педали, что неизбежно связано с легким нажатием на педаль. Это приводит к перегреву тормозной системы и удлинению тормозного пути вплоть до полного отказа тормозов.

Если прицеп виляет:

- ▶ не нажимайте педаль акселератора,
- ▶ не поворачивайте рулевое колесо в противоположное направление,
- ▶ при необходимости затормозите.

### **Опасность аварии**

Ни в коем случае не пытайтесь "вытянуть" сцепку повышением скорости движения.

### Прицеп с 7-контактным штекером

Если Ваш прицеп имеет 7-контактный штекер, то соединение с 13- контактным гнездом электропитания на шаровой головке Вы можете произвести при помощи адаптерного штекера или при необходимости переходного кабеля. Вы можете их приобрести в специализированной мастерской с квалифицированным персоналом, например, в пункте ТО "Мерседес-Бенц".



## Эксплуатация

### Эксплуатация в зимний период

#### Эксплуатация в зимний период

Перед наступлением зимнего периода обратитесь в специализированную мастерскую, например, в пункт ТО "Мерседес-Бенц", для подготовки автомобиля к эксплуатации в зимних условиях. Такая подготовка включает в себя:

- замену масла, если залито моторное масло, не допущенное для эксплуатации в зимний период;
- проверку концентрации антифриза с антикоррозионными присадками в системе охлаждения;
- примешивание концентрата моющего средства в воду стекло- и фароочистителя;
- проверку аккумуляторной батареи;
- замену шин.

Перед наступлением зимнего периода своевременно убедитесь, что цепи противоскольжения находятся в автомобиле.

Информацию по дизельному топливу для низких температур наружного воздуха Вы найдете в главе "Эксплуатация" ([▷](#) стр. 237).

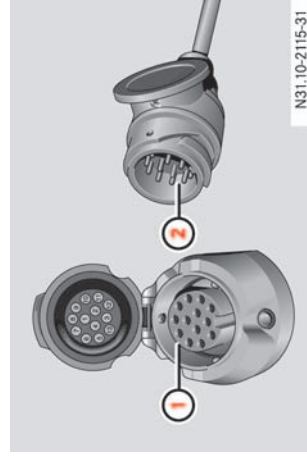

- 1 Гнездо электропитания с канавкой
  - 2 Штекер с выступом
- ▲ **Монтаж адаптера:** откройте крышку гнезда электропитания.
  - ▲ Вставьте штекер ② выступом в канавку гнезда электропитания ① и поверните штекер по часовой стрелке до упора.
  - ▲ Дайте зафиксироваться крышке.
  - ▲ При использовании переходным кабелем крепите кабель к прицепу кабельными бандажами.
  - ▲ **!** Следите за достаточным провисанием кабеля, чтобы он не оборвался на крутых поворотах.

Соблюдайте также информацию в разделе "Управление автомобилем в зимний период" ([▷](#) стр. 161).

#### Шины с зимним рисунком протектора

Применяйте шины с зимним рисунком протектора при температуре ниже +7 °C и для езды по зимним дорогам. Только в этом случае можно достичь оптимального действия систем обеспечения безопасности движения ABS, ASR, BAS, AAS и ESP®.

Для сохранения оптимальных ходовых свойств автомобиля монтируйте на всех колесах шины с зимним рисунком протектора одинаковой марки и с одинаковым рисунком протектора.

#### **!** Опасность аварии

В обязательном порядке заменяйте зимние шины с высотой рисунка протектора ниже 4 мм. Иначе они больше не годятся для зимних условий и в частности больше не обеспечивают достаточное сцепление шин с дорогой. Вы можете потерять контроль над автомобилем и попасть в аварию.

## Эксплуатация

### Эксплуатация в зимний период

Обязательно соблюдайте максимально допустимую для смонтированных шин с зимним рисунком протектора скорость движения. Если Вы монтируете шины с зимним рисунком протектора, максимально допустимая скорость для которых ниже максимальной допустимой скорости автомобиля, обязательно приклейте в поле зрения водителя соответствующую указательную табличку. Ее Вы можете приобрести в специализированной мастерской с квалифицированным персоналом, например, в пункте ТО "Мерседес-Бенц".

#### 4

- ▲ В этом случае дополнительно ограничьте максимальную скорость автомобиля системой постоянного ограничения скорости "СПИДТРОНИК"<sup>10</sup> до разрешенной скорости шин с зимним рисунком протектора (▷ стр. 188).
- ▲ Повторно активизируйте систему контроля давления воздуха в шинах (▷ стр. 179).



#### Опасность аварии

После монтажа запасного колеса при эксплуатации зимних шин Вы должны быть готовы к тому, что от установки различных шин устойчивость автомобиля при движении, в т. ч. на поворотах, может ухудшиться. Слушайте Ваш стиль вождения с изменившейся ситуацией и производите движение осторожно.

Для замены запасного колеса всегда обратитесь в специализированную мастерскую, располагающую соответствующими специалистами и инструментом для проведения требуемых работ. "Мерседес-Бенц" рекомендует Вам пользоваться для этого услугами пункта ТО "Мерседес-Бенц". Особенно работы, связанные с безопасностью, или работы на системах, обеспечивающих безопасность, должны непременно осуществляться в специализированной мастерской с квалифицированным персоналом.



Храните демонтированные колеса и шины в прохладном, сухом и, по возможности, темном месте. Не допускайте попадания на шины масла, консистентной смазки и бензина / дизельного топлива.

### Цепи противоскольжения

Цепи противоскольжения в зимних дорожных условиях обеспечивают более высокую способность передачи тягового усилия. Если Вы хотите смонтировать цепи противоскольжения, то соблюдайте следующее:

- Установка цепей противоскольжения возможна не на всех комбинациях колес / шин. При монтаже цепей противоскольжения соблюдайте допустимые размеры шин и цепей противоскольжения.
- Из соображений безопасности "Мерседес-Бенц" рекомендует пользоваться исключительно цепями противоскольжения, допущенными для автомобилей "Мерседес-Бенц". Информацию по цепям противоскольжения Вы можете получить в любом пункте ТО "Мерседес-Бенц".

- Монтируйте цепи противоскольжения только парами на задние колеса. Соблюдайте руководство изготовителя по монтажу.



Если Вы производите езду с цепями противоскольжения, положительную роль при этом может сыграть выключение системы

<sup>10</sup> Имеется только в определенных странах.

## Эксплуатация

ASR (▷ стр. 172). Таким образом Вы можете достичь фрезерного эффекта, улучшающего сцепление шин с дорогой.

Максимально допустимая скорость при изменении целей противоскольжения разрезается только при езде по снегу. Соблюдайте требования законодательства соответствующих стран. Как можно скорее снимите цепи противоскольжения при выезде на свободную от снега дорогу.

### Эксплуатационные материалы

Эксплуатационными материалами являются:

- топливо;
- тормозная жидкость;
- смазочные материалы (например, моторные масла, трансмиссионные масла, масла для гидросистем, консистентные смазки);
- антифриз, охлаждающая жидкость;

Допущенные эксплуатационные материалы отвечают самым высоким требованиям к качеству и приведены в "**Предписаниях "Мерседес-Бенц" по эксплуатационным материалам**".

Поэтому применяйте только допущенные для Вашего автомобиля эксплуатационные материалы. Это является важной составной частью ответственности производителя за дефекты. Информацию по допущенным эксплуатационным материалам Вы можете получить в любом пункте TO "Мерседес-Бенц".

Для допущенных эксплуатационных материалов не требуются или не допускаются специальные присадки (за исключением допущенных присадок к

### Эксплуатационные материалы

топливу). Поэтому не допускается при смешивании специальных присадок к топливу или смазочным материалам.

Вследствие применения специальных присадок свойства эксплуатационных материалов могут отрицательно измениться и привести к повреждению агрегатов.

Ответственность за использование специальных присадок всегда несет владелец автомобиля, их использование может привести к ограничению или аннулированию гарантийных прав в связи с дефектами.

**!** Повреждения, возникающие вследствие применения недопущенных эксплуатационных материалов, не входят в объем гарантии "Мерседес-Бенц" в связи с дефектами.



#### Опасность травмирования

Эксплуатационные материалы вредны для здоровья. Они содержат ядовитые и едкие вещества.

Эксплуатационные материалы – легковоспламеняющиеся вещества.

Поэтому учитывайте следующие указания во избежание травмирования себя и других лиц:



## Эксплуатация

### Эксплуатационные материалы

- Не вдыхайте пары. Всегда обеспечите достаточную вентиляцию в закрытых помещениях с целью предотвращения отравления.
- Исключите контакт эксплуатационных материалов с кожей, глазами или одеждой. Если все-таки произошел контакт, промойте пораженные места кожи водой с мылом во избежание химических ожогов и иных травм. При контакте с глазами тщательно промойте их обильным количеством воды. В случае попадания эксплуатационных материалов внутрь организма немедленно обратитесь к врачу.
- В случае попадания эксплуатационных материалов внутрь организма немедленно обратитесь к врачу.
- Сразу же смените загрязненную эксплуатационными материалами одежду для предотвращения опасности пожара и других травм.
- При обращении с топливом применение огня, открытого пламени и курение запрещены, так как топливо легко воспламеняемо.
- Храните эксплуатационные материалы в недоступном для детей месте.
- Обязательно учитывайте стоящие на емкостях для эксплуатационных мате-

риалов предупреждения относительно опасности отравления, химического ожога и пожара.

### Указание по охране окружающей среды

Удаляйте эксплуатационные материалы в строгом соответствии с требованиями охраны окружающей среды!

## 4

### Тормозная жидкость



#### Опасность отравления

Тормозная жидкость вредна для здоровья. Не допускайте попадания тормозной жидкости в организм! При случайном попадании тормозной жидкости в организм немедленно обратитесь к врачу.

Исключите попадание тормозной жидкости на кожу, в глаза или на одежду. Промойте пораженные места большим количеством чистой воды и при необходимости обратитесь к врачу.

При доливании тормозной жидкости всегда носите перчатки и защитные очки.

Храните тормозную жидкость только в закрытых фирменных емкостях в недоступном для детей месте. При обращении

с тормозной жидкостью соблюдайте правила техники безопасности.

Используйте только сорта тормозной жидкости, соответствующие **"Предписаниям "Мерседес-Бенц" по эксплуатационным материалам"**. Информацию по допущенным сортам тормозной жидкости для Вашего автомобиля Вы найдете в "Сервисной книжке". Обязательно учитывайте точку кипения (DOT 4 plus)!

С течением времени тормозная жидкость поглощает влагу из атмосферы. Вследствие этого снижается температура кипения.



#### Опасность аварии

Если точка кипения тормозной жидкости ниже нормы, то при высокой нагрузке на тормозную систему (например, при езде в горах) в тормозной системе могут образоваться пузырьки пара. Это отрицательно влияет на работу тормозов. Тормозной путь вследствие этого может удлиниться. Это повышает опасность аварии.

Замену тормозной жидкости производите каждые **2 года**.

**i** Как правило, в моторном отсеке находится указание с напоминанием о сроке следующей замены тормозной жидкости.

### Моторные масла

Используйте только моторные масла, соответствующие **"Предписаниям "Мерседес-Бенц" по эксплуатационным материалам"**. Информацию по допущенным моторным маслам для Вашего автомобиля Вы найдете в "Сервисной книжке".

Применяйте моторные масла высшей степени качества. Эти сорта моторного масла отвечают высокому стандарту качества и оказывают положительное влияние на:

- износ двигателя,
- расход топлива,
- выбросы ОГ.

### Области применения:

- Всесезонные масла могут применяться круглый год. В зависимости от серосодержания топлива интервалы замены масла могут сократиться.
- Сезонные масла относятся только к классу вязкости (предписанный по

SAE класс) для определенных диапазонов температуры. Моторное масло следует заменять согласно классам вязкости в зависимости от времени года и соответствующих средних температур наружного воздуха.

► Соблюдайте данные в "Сервисной книжке".

**i** Моторные масла другой степени качества недопустимы и могут привести к потере гарантийных прав в связи с дефектами.

### Замена масла

Периодичность замены масла зависит от условий эксплуатации автомобиля и качества заправленного моторного масла.

Бортовой компьютер автоматически индицирует время замены масла в случае сообщения о событии на дисплее.

**i** Если Вы не пользуетесь всесезонным моторным маслом, то перед наступлением холодного времени года своевременно проведите замену масла в двигателе аттестованном моторным маслом предписанного класса вязкости (SAE-класса).

Выбирайте предписанный по SAE класс (вязкости) моторного масла в соответ-

ствии с температурой наружного воздуха.

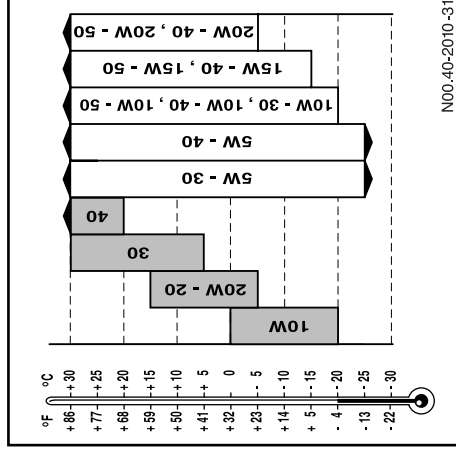

Моторные масла предписанных по SAE классов

- Сезонные масла
- Всесезонные масла

**i** Только с применением моторных масел высшей степени качества достигается максимальная периодичность замены масла.

Для доливки "Мерседес-Бенц" рекомендует только моторные масла тех же степени качества и предписанного по SAE класса, которые

## Эксплуатация

### Эксплуатационные материалы

были использованы при последней замене моторного масла.

Откачайте излишнее количество залитого моторного масла. При заливке излишнего количества масла существует опасность повреждения катализатора или двигателя.

### Возможность смешивания моторных масел

Если в виде исключения:

- марка моторного масла,
- степень качества (№ листа сортов масла),
- предписанный по SAE класс (вязкость)

не имеются в распоряжении, то произведите доливку другого допущенного минерального или синтетического масла.

**!** Смешивание масел различных сортов лишает высококачественные сорта моторных масел их преимуществ.

**i** Из обозначения на бачке для масла вытекают следующие данные:

- № листа (степень качества),
- предписанный по SAE класс (вязкость).

### Охлаждающая жидкость



#### Опасность отравления

Охлаждающая жидкость содержит яд – гликоль. Избегайте попадания охлаждающей жидкости в организм! При попадании охлаждающей жидкости в организм немедленно обратитесь к врачу.

Исключите контакт охлаждающей жидкости с кожей, глазами или одеждой. При попадании охлаждающей жидкости в глаза тщательно промойте глаза обильным количеством чистой воды. Немедленно промойте пораженные участки кожи и одежду водой с мылом. Немедленно смените загрязненную одежду.

Во избежание повреждений системы охлаждения применяйте только допущенный антифриз с антикоррозионными

присадками, соответствующий "**Предписаниям "Мерседес-Бенц" по эксплуатации "Мерседес-Бенц" по эксплуатации**" . Информацию о допущенному антифризу с антикоррозионными присадками для Вашего автомобиля Вы найдете в "Сервисной книжке".

На заводе заливается охлаждающая жидкость, обеспечивающая защиту от замерзания и коррозионную защиту.

Охлаждающая жидкость является смесью из воды и антифриза с антикоррозионными присадками.

В системе охлаждения антифриз с антикоррозионными присадками обеспечивает:

- коррозионную защиту,
- защиту от замерзания,
- повышение точки кипения.

Из соображений коррозионной защиты и для повышения точки кипения охлаждающая жидкость должна оставаться в системе охлаждения круглый год – также и в странах с высокой температурой наружного воздуха.

Проверьте концентрацию антифриза с антикоррозионными присадками в охлаждающей жидкости раз в полгода.

Заменяйте охлаждающую жидкость каждые **15 лет**.

При замене охлаждающей жидкости в ней должно содержаться 50 объем. % антифриза с антикоррозионными при-

## Эксплуатационные материалы

садками. Это соответствует защите от замерзания до -37 °С.

Не превышайте долю 55 объем. % (защита от замерзания приibl. до -45 °С), так как иначе ухудшается теплоотвод.

В случае утечки охлаждающей жидкости доливайте воду только с добавлением соответствующей доли допущенного антифриза с антикоррозионными присадками. Вода в охлаждающей жидкости должна удовлетворять определенным требованиям, которым часто отвечает питьевая вода. Если качество воды недостаточно высоко, то воду следует специально подготовить.

Соблюдайте указания на листе № 3 10 "**Предписания "Мерседес-Бенц" по эксплуатационным материалам**".

Дальнейшую информацию по эксплуатации Вашей надежности и безопасности движения Вашего автомобиля Вы получите в любом пункте ТО "Мерседес-Бенц".

**Присадка к охлаждающей жидкости, не обладающая свойствами антифриза**

**!** В виде исключения, если не требуется защита от замерзания (например, в странах с

постоянной высокой температурой наружного воздуха) вместо антифриза с антикоррозионными присадками допускается добавка к воде присадки к охлаждающей жидкости согласно листу 312.0 "**Предписаний "Мерседес-Бенц" по эксплуатационным материалам**". В этом случае замените

охлаждающую жидкость каждый год. Добавление обогораживающих средств (антикоррозионных масел) не допускается.

Дальнейшую информацию о требуемом качестве воды и допущенных присадках к охлаждающей жидкости, не обладающих свойствами антифриза, Вы получите в любом пункте ТО "Мерседес-Бенц".



### **Опасность травмирования**

Избегайте попадания топлива на кожу или одежду.

Вы можете нанести ущерб своему здоровью при попадании топлива на кожу или при вдыхании его паров.



**!** При заправке автомобиля топливом из бочек или канистр фильтруйте топливо, прежде чем налить его в бак.

Это позволит Вам предотвратить неисправности системы питания, вызываемые загрязнениями топлива.



### **Топливный фильтр с водоотделителем:**

если Вы эксплуатируете автомобиль преимущественно в странах, в которых используется дизельное топливо с повышенным содержанием воды, то "Мерседес-Бенц" рекомендует установку топливного фильтра с водоотделителем. Информацию по этому вопросу Вы можете получить в любом пункте ТО "Мерседес-Бенц".

### **Сорта топлива для бензиновых двигателей**

Заправляйте только неэтилированный бензин "Супер Плюс" с О.Ч.И.М. не

## Эксплуатация

### Эксплуатационные материалы

менее 95 / О.Ч.М.М. не менее 85, отвечающий Европейскому стандарту EN 228.

**!** Информацию по качеству бензина Вы можете, как правило, найти на топливораздаточной колонке. В противном случае обратитесь к работнику автозаправочной станции.

Временно, только если рекомендованное топливо не имеется в распоряжении, Вы можете также заправлять неэтилированный низкооктановый бензин с О.Ч.И.М 91 / О.Ч.М.М. 82,5. Вследствие этого мощность двигателя может уменьшиться, а расход топлива увеличиться. Избегайте движения с полной нагрузкой.

**!** Существует опасность повышенного износа или повреждения двигателя, если Вы:

- применяете бензин, не отвечающий требованиям Европейского стандарта EN 228 (неэтилированный бензин);
- применяете недопущенные специальные присадки.

### Сорта топлива для дизельных двигателей

Применяйте только стандартные сорта дизельного топлива для автомобилей согласно DIN EN 590 (или сравнимым национальным нормам по топливу).

Нельзя применять топливо FAME (Биодизельное топливо), судовое (Marine Diesel Fuel), котельное и т. п. дизельное топливо.

Применяйте только топливо предписанного качества. Присадки к топливу могут привести к:

- нарушениям работы,
- повреждению катализатора или
- повреждению двигателя.

При необходимости применяйте только допущенные присадки к топливу.

За использование специальных присадок ответственность всегда несет владелец автомобиля и их применение может привести к ограничениям или даже к аннулированию гарантийных прав в связи с дефектами.

**!** Информацию о возможностях переоборудования для эксплуатации на топливе FAME (биодизельном топливе) Вы получите в любом пункте ТО "Мерседес-Бенц".

### Качество топлива

**!** Информацию по качеству топлива, как правило, Вы можете найти на топливораздаточной колонке. В противном случае обратитесь к работнику автозаправочной станции.

В странах, в которых используется дизельное топливо с содержанием серы свыше 0,3 весовых процентов, "Мерседес-Бенц" рекомендует производить замену моторного масла через более короткие промежутки времени.

При серосодержании топлива в пределах между 0,3 и 0,8 вес. %: половина интервала замены моторного масла. При серосодержании выше 0,8 вес. %: треть интервала замены моторного масла. Соблюдайте при этом данные в "Сервисной книге".

Обзор специфичного для определенной страны серосодержания топлива в весовых % Вы найдете ниже. Информацию по актуальному специфичному для определенной страны серосодержанию Вы получите в любом пункте ТО "Мерседес-Бенц".



Таблица серосодержания топлива (по состоянию на март 2006 г.)

	Серосодержание (вес. %)	
<b>Европа, СНГ</b>	Армения <sup>11</sup> , Азербайджан <sup>11</sup> , Бельгия, Босния и Герцеговина <sup>11,12</sup> , Болгария, Дания, Германия, Эстония, Финляндия, Франция, Грузия <sup>11</sup> , Греция, Великобритания, Ирландия, Исландия, Италия, Хорватия <sup>11,12</sup> , Латвия, Литва, Люксембург, Мальта, Македония <sup>11,12</sup> , Молдова <sup>11</sup> , Нидерланды, Норвегия, Австрия, Польша, Португалия, Румыния, Швеция, Швейцария, Сербия и Черногория <sup>12</sup> , Словакия, Словения, Испания, Чехия, Турция <sup>11,12</sup> , Украина <sup>11,12</sup> , Венгрия, Беларусь <sup>11</sup> , Кипр	0...0,1
	Албания, Армения, Азербайджан, Молдова, Грузия, Россия, Беларусь	0,1...0,3
	Казахстан, Кыргызстан, Хорватия, Македония, Таджикистан, Турция, Туркменистан, Украина, Узбекистан	0,3...0,8
	Босния и Герцеговина, Хорватия	0,8...
<b>Австралия, Океания</b>	Австралия, Новая Зеландия, Франц. Полинезия	0...0,1
	о. Фиджи, Новая Каледония	0,3...0,8
<b>Азия</b>	Бруней, Китай <sup>11</sup> (Пекин), Гонконг, Индия, Израиль, Япония, Корея, Лаос, Ливан <sup>11</sup> , Монголия <sup>11</sup> , Оман <sup>11</sup> , Филиппины <sup>11</sup> , Катар, Сингапур, Южная Корея, Тайвань, Таиланд, Турция <sup>11,12</sup> , Вьетнам <sup>11</sup> , Западная Иордания (Палестина)	0...0,1
	Бангладеш, Китай, Камбоджа, Малайзия, Монголия, Оман, Филиппины, Шри-Ланка <sup>11</sup>	0,1...0,3
	Бахрейн, Индонезия, Кувейт, Ливан, Мьянма, Пакистан, Шри-Ланка, Сирия, Турция, Вьетнам	0,3...0,8
	Йемен, Иордания, Ирак, Иран, Непал, Саудовская Аравия, ОАЭ (включая Дубай, Абу-Дабй)	0,8...
<b>Северная Америка</b>	Канада, Мексика, США	0...0,1

▷▷

## Эксплуатация

### Эксплуатационные материалы

	Серосодержание (вес. %)
<b>Центральная Америка, Южная Америка, Карибский регион</b>	Боливия <sup>11</sup> , Чили <sup>11</sup> , Колумбия <sup>11</sup> , Аргентина <sup>11</sup> (только Shell Pura) 0...0,1 Аргентина, Боливия, Бразилия, Чили, Коста-Рика, Эквадор, Колумбия, Парагвай, Суринам, Тринидад и Тобаго, Уругвай 0,1...0,3
<b>Африка</b>	Доминиканская Республика, Сальвадор, Гватемала, Гондурас, Куба, Панама, Перу, Венесуэла 0,3...0,8 Марокко <sup>11,12</sup> , Реюньон, Южная Африка <sup>11</sup> 0...0,1 Алжир, Ангола, Маврикий, Южная Африка, Тунис 0,1...0,3 Бенин, Гана <sup>11</sup> , Кения <sup>11</sup> , Ливия, Малави, Мали, Мозамбик, Нигерия, Замбия, Сенегал, Танзания 0,3...0,8 Египет, Эфиопия, Буркина-Фасо, Гана, Кения, Конго, Мадагаскар, Марокко, Судан, Уганда 0,8...

4

<sup>11</sup> Предлагаются также сорта дизельного топлива с более высоким серосодержанием.

<sup>12</sup> Евродизель

### Сорта дизельного топлива при низких температурах

При низких температурах наружного воздуха текучесть дизельного топлива может быть недостаточной вследствие кристаллизации парафина.

Во избежание перебоев в работе в зимние месяцы используйте для заправки дизельное топливо с улучшенной текучестью при низкой температуре.

Имеющиеся в продаже зимние сорта дизельного топлива в Федеральной Республике Германия гарантируют эксплуа-

тационную надежность до температуры наружного воздуха ок. -20 °С. Зимние сорта дизельного топлива в большинстве случаев можно беспрепятственно применять при обычных для данной страны температурах наружного воздуха.

### Присадка к топливу

**!** Не применяйте специальные присадки, так как они могут привести к нарушениям работы или повреждению двигателя. Повреждения, возникающие вследствие применения таких специальных присадок, не входят в

объем гарантии "Мерседес-Бенц" в связи с дефектами.

**i** Нельзя примешивать к зимним сортам дизельного топлива присадку к топливу (за исключением средств для улучшения текучести). Текучесть такого топлива при низких температурах вследствие добавления присадки может быть ухудшена.

В случае применения летнего дизельного топлива или менее устойчивого к низким температурам зимнего дизельного топлива примешивайте определенное, зависящее от температуры наружного возду-

## Очистка и уход за автомобилем

### Очистка и уход за автомобилем

Регулярный уход способствует сохранению стоимости автомобиля.

**i** "Мерседес-Бенц" рекомендует пользоваться для ухода за автомобилем фирменными средствами "Мерседес-Бенц". Они разработаны специально для автомобилей "Мерседес-Бенц" с учетом последних достижений техники. Средства для ухода за автомобилем "Мерседес-Бенц" Вы можете приобрести в любом пункте ТО "Мерседес-Бенц".

### Средство для улучшения текучести

Эффективность средства для улучшения текучести гарантирована не для каждого топлива. Соблюдайте рекомендации изготовителя.

ха, количество средства для улучшения текучести.

Необходимую долю присадки примешивайте к дизельному топливу вовремя, т.е. еще до ухудшения текучести вследствие кристаллизации парафина. Неполная кристаллизация парафина может привести к повреждению топливной системы. Парашину можно устранить только путем нагревания всей системы питания, например, путем парковки в отапливаемом гараже.

Автомобиль оборудован устройством предварительного подогрева топлива. Оно дополнительно улучшает текучесть дизельного топлива при  $8^{\circ}\text{C}$ .



#### Опасность пожара

Добавка бензина приводит к снижению точки воспламенения дизельного топлива. Воспламеняемость топлива увеличивается.

Не добавляйте бензин к дизельному топливу.

Пользование открытым огнем и курение при обращении с легковоспламеняющимися топливом запрещено.



#### Опасность травмирования

Всегда храните средства для ухода за автомобилем в закрытом состоянии и в недоступном для детей месте.

Соблюдайте инструкцию по применению используемых средств для ухода за автомобилем.

Не применяйте топливо в качестве средства для очистки автомобиля. Топливо - легковоспламеняющееся и вредное для здоровья вещество.



#### Указание по охране окружающей среды

Мойку автомобиля производите только в предусмотренных для этого местах. Уда-



## Эксплуатация

### Очистка и уход за автомобилем

ляйте пустые емкости и использованные при очистке материалы в соответствии с требованиями охраны окружающей среды.

Никогда не пользуйтесь отверстиями кузова в качестве подножек. Иначе Вы можете повредить автомобиль, что может привести к несчастному случаю.

**i** При очистке более высоко расположенных поверхностей автомобиля всегда пользуйтесь:

- подходящими лестницами,
- устойчивыми вспомогательными подъемными средствами.

**4**

#### **⚠ Опасность травмирования**

При загрязнении или обледенении подножек и элементов облегчения посадки в автомобиль существует опасность поскользывания и падения.

Очищайте подножки, входы и обувь от загрязнений (например, от грязи, глины, снега и льда).

### Внутренняя очистка

#### Ремни безопасности

**!** Во избежание образования несмывающихся загрязнений или повреждений немедленно удалите все пятна и загрязнения.

Мойте лямки ремней безопасности мягким раствором моющего средства. Не сушите ремни безопасности на солнце или при температуре выше 80 °C.

Не отбеливайте и не окрашивайте ремни безопасности. Это может привести к нарушению их функционирования.

#### Крышка рулевого колеса и панель приборов

#### **⚠ Опасность травмирования**

Не применяйте чистящих средств, содержащих растворители, и специальных аэрозолей для очистки панели приборов и крышки рулевого колеса. Под воздействием чистящих средств, содержащих растворители их поверхность может стать пористой и в случае срабатывания подушек безопасности порваться и травмировать пассажиров.

Произведите очистку пластмассовых деталей и панели приборов влажной, чистой и неворсистой тканью. При особом сильном загрязнении применяйте нейтральный мыльный раствор.

**!** Не пользуйтесь сухой, грубой или жесткой тканью и не трите. Иначе Вы поцарапаете или повредите поверхности панелей.

### Сдвижное стекло

Каждые 3 недели производите очистку:

- уплотнений и поверхностей прилегающих стекла влажной тканью,
- направляющих планок стекла.

### Стекла

**!** Не пользуйтесь для очистки внутренней поверхности стекол сухой тканью, абразивными чистящими средствами, растворителями или моющими средствами, содержащими растворители. Произведите очистку внутренней стороны стекол влажной тканью или обычным средством для очистки стекол.

Не прикасайтесь к внутренней стороне заднего и боковых стекол твердыми предметами, например, скребком для очистки льда или колыцом. В противном случае Вы можете

## Очистка и уход за автомобилем

### Датчики системы "ПАРКТРОНИК" (PTS)

Датчики находятся на переднем и заднем бамперах.

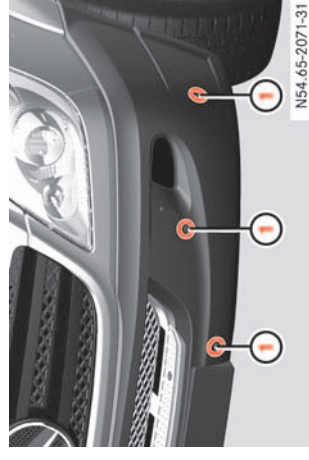

4

дисков. Применение очистителей для колесных дисков может привести к коррозии тормозных дисков и накладок. После очистки автомобиля ставьте его на стоянку только с прогревом до рабочей температуры двигателя.

### Алюминиевые борты платформы

Очищайте алюминиевые борты платформы водой, нейтральным или слегка щелочным средством. Не применяйте для очистки бортов платформы абразивные чистящие средства. Иначе Вы поцарапаете или повредите поверхности панелей.

**!** Не применяйте для очистки бортов платформы абразивные чистящие средства. Иначе Вы поцарапаете или повредите поверхности панелей.

повредить стекла или систему обогрева заднего стекла.

### Очистка снаружи

Царапины, агрессивные отложения, следы от едких веществ и повреждения лака, обусловленные нерегулярным или неправильным уходом, не всегда поддаются полному удалению. В таком случае обратитесь лучше всего в ближайшую специализированную мастерскую с квалифицированным персоналом, например, в пункт ТО "Мерседес-Бенц".

**!** Немедленно удаляйте повреждения от ударов камней и загрязнения, особенно:

- следы от насекомых,
- птичий помет,
- древесные смолы,
- масла и консистентные смазки,
- топливо,
- битумные пятна.

Чаше мойте автомобиль зимой с целью удаления налета соли.

**!** Не ставьте Ваш автомобиль на длительную стоянку сразу после его очистки, в особенности после очистки колесных дисков специальными очистителями для колесных

### ① Датчики системы "ПАРКТРОНИК"

Очищайте датчики на бампере водой, шампунем и мягкой тканью.

**!** Не применяйте сухую, грубую или жесткую ткань и не трите. Иначе Вы поцарапаете или повредите датчики.

Если Вы производите очистку датчиков водоструйным мощным аппаратом высокого давления или пароструйной установкой, соблюдайте информацию изготовителя относительно выдерживания расстояния между автомобилем и соплом водоструйного моющего аппарата высокого давления.

## Эксплуатация

### Очистка и уход за автомобилем

#### Ветровое стекло снаружи и щетки стеклоочистителей

- ▶ Верните ключ в замке зажигания в положение **1**.
- ▶ Включите стеклоочистители.
- ▶ Если поводки стеклоочистителей установлены в вертикальное положение **0** или выньте его из замка зажигания.
- ▶ **!** Откидывайте стеклоочистители от ветрового стекла в вертикальное положение только, если капот закрыт. Иначе Вы можете повредить капот.
- ▶ Откиньте поводки стеклоочистителей от ветрового стекла до ощутимой фиксации.

**4**

- ▶ Перед повторным включением зажигания опустите стеклоочистители снова на стекло.

#### Фары

Протрите рассеиватели фар мокрой губкой.

- ▶ Пользуйтесь только стекломощными средствами, пригодными для очистки пластмассовых рассеивателей фар. Негодные для этого стекломощные средства могут стать причиной повреждения рассеивателей. Не применяйте сухую ткань, абразивные чистящие средства, растворители или моющие средства, содержащие растворители. Вы можете поцарапать или повредить рассеиватели.

#### **!** Опасность травмирования

Перед очисткой ветрового стекла и щеток стеклоочистителя обязательно поворачивайте ключ зажигания в положение **0**. Иначе стеклоочиститель может прийти в движение и травмировать Вас.

- ▶ Произведите очистку ветрового стекла и щеток стеклоочистителей.

Протрите рассеиватели фар мокрой губкой.

- ▶ Пользуйтесь только стекломощными средствами, пригодными для очистки пластмассовых рассеивателей фар. Негодные для этого стекломощные средства могут стать причиной повреждения рассеивателей. Не применяйте сухую ткань, абразивные чистящие средства, растворители или моющие средства, содержащие растворители. Вы можете поцарапать или повредить рассеиватели.

#### Очистка с помощью мощного аппарата высокого давления

- ▶ Соблюдайте приведенные ниже минимальные расстояния между соплом высокого давления и очищаемым предметом:
  - для круглоструйных сопел – прибл. 70 см,
  - для плоскоструйных сопел с углом направления струи 25° и моечных фрезез – примерно 30 см.

Во время очистки перемещайте струю воды. Во избежание повреждений не направляйте струю воды непосредственно на:

- щели дверей,
- тормозные шланги,
- электрические детали,
- штекерные соединения,
- уплотнения или
- трансмиссионно-силовой агрегат, и ни в коем случае на промежуточные опоры карданного вала.

#### **!** Опасность аварии

Не пользуйтесь для мойки шин круглоструйными соплами.

Пульсирующая струя воды может привести к невидимым повреждениям каркаса покрышки шин. Повреждения каркаса покрышки дают о себе знать лишь намного позднее и могут привести к лопанию шин. Вследствие этого Вы можете потерять контроль над автомобилем, совершить аварию и травмировать себя или других людей. Немедленно замените поврежденные шины.

### Автоматическая мойка

При сильном загрязнении производите предварительную очистку перед въездом в автоматическую мойку.



#### Опасность аварии

Если после мойки на поверхность автомобиля наносится консервирующий слой воска, во избежание образования разводов на стекле удалите воск с ветрового стекла и резиновых элементов щеток стеклоочистителей. Разводы на стекле ухудшают обзорность, особенно при неудачных условиях освещенности или плохой погоде (например, при ослеплении солнцем или фарами, в туман, в темноте, в снегопад). В результате Вы можете вовремя не распознать или распознаете не полностью грозящую опасность и совершите аварию.

**!** Убедитесь, что линия автоматической мойки соответствует размерам Вашего автомобиля.

Перед въездом в автоматическую мойку поверните вовнутрь наружные зеркала заднего вида и демонтируйте антенну радиоприемника / телефона. Наружные зеркала заднего

вида, антенна или автомобиль могут быть иначе повреждены.

При выезде из автоматической мойки следите за тем, чтобы антенна была смонтирована, а наружные зеркала заднего вида были снова полностью повернуты наружу.

**!** Следите за тем, чтобы переключатель стеклоочистителей находился в положении **0**, в противном случае может быть активирован датчик дождя, что приведет к непреднамеренному включению стеклоочистителей. В результате этого автомобиль может быть поврежден.

После автоматической мойки автомобилья удалайте воск с ветрового стекла и резиновых элементов щеток стеклоочистителей. Таким образом Вы предупредите образование разводов и способствуете уменьшению шума работы стеклоочистителей, который может возникнуть при наличии остатков воска на стекле.

## Очистка и уход за автомобилем

### Мойка двигателя

**!** Ни в коем случае не допускайте попадания воды во всасывающие отверстия, в отверстия для вентиляции и удаления воздуха. При использовании водоструйных мощных аппаратов высокого давления или пароструйных установок нельзя направлять струю непосредственно на электрические детали и концы электрических проводов.

После мойки двигателя произведите консервацию. При этом защитайте ременный привод от попадания консервирующих средств.

4

### Колеса с легкосплавными колесными дисками

Регулярно очищайте колеса с легкосплавными колесными дисками.

**!** Нельзя применять кислотосодержащие или щелочные очистители. Они могут вызвать коррозию болтов (гаек) крепления колес или удерживающих пружин балансировочных грузов.

## Эксплуатация

### Очистка и уход за автомобилем

#### После движения по бездорожью или на стройплощадке



#### **Опасность аварии**

Загрязнения и налипшая грязь на автомобиле отрицательно влияют на безопасность движения и эксплуатационную надежность.

#### **При этом прежде всего могут возникнуть следующие опасности:**

**Повреждения от ударов камней.** Защитные пленки между шинами камни могут быть выброшены во время движения и травмировать других участников дорожного движения или повредить другой автомобиль (в особенности ветровое стекло).

**Опасность заноса.** Грязь на шинах / на дорожном полотне уменьшает сцепление шин с дорогой. Это в особенности относится к мокрому дорожному полотну. Вследствие этого может произойти занос Вашего автомобиля.

**Опасность травмирования.** Грязь на подножках и ступенках отрицательно сказывается на безопасности при посадке в автомобиль. Вследствие этого Вы можете поскользнуться и получить травмы.

Поэтому перед выездом на дороги общего пользования после езды по пересеченной местности и стройплощадкам всегда про-

изведите тщательную очистку Вашего автомобиля. При мойке автомобиля с помощью водоструйного мощного аппарата высокого давления или на автоматической мойочной установке учитывайте соответствующие предупреждения об опасности, приведенные в этой главе.

#### ▶ Произведите очистку автомобиля, в особенности:

- осветительных приборов,
- стекол и наружных зеркал заднего вида,
- подножек и элементов облегчения посадки в автомобиль,
- поручней,
- колес, шин и колесных ниш,
- номерного знака.

#### ▶ Удалите застрявшие чужеродные тела, например, камни.

#### ▶ Проверьте подвески колес на повреждения.



#### **Опасность аварии**

Загрязненные тормозные диски и тормозные накладки могут снизить эффективность торможения (вплоть до полного

отказа). Вследствие этого Вы можете совершить аварию. Перед выездом на дорогу общего пользования проверьте тормозную систему на эксплуатационную надежность путем контрольного торможения.

В случае ухудшения эффективности торможения остановите автомобиль в безопасном месте и свяжитесь со специализированной мастерской, располагающей соответствующими специалистами и инструментом для проведения требуемых работ.

"Мерседес-Бенц" рекомендует Вам пользоваться для этого услугами пункта ТО "Мерседес-Бенц". Особенно работы, связанные с безопасностью, и работы на системах, обеспечивающих безопасность, должны непременно осуществляться квалифицированным персоналом специализированной мастерской.

После эксплуатации автомобиля по грязи, песку, воде или в условиях с аналогичным загрязнением:



## Техобслуживание

- проверьте тормозную систему на эксплуатационную надежность автомобиля,
- произведите очистку колес, ходовой части и тормозной системы,
- проверьте колеса, ходовую часть и тормозную систему на повреждение и при наличии таковых обратитесь для их устранения в специализированную мастерскую с квалифицированным персоналом.

### Техобслуживание

Объем и интервалы работ по техобслуживанию в первую очередь зависят от условий эксплуатации, которые зачастую существенно различаются.

В "Сервисной книжке" автомобиля приведены:

- объем и интервалы работ по техобслуживанию,
- указания по ответственности продавца за дефекты, эксплуатационным материалам и работам по ТО.

Предпосылкой для проведения работ по контролю и техобслуживанию являются специальные знания, которые данное "Руководство по эксплуатации" дать не в состоянии. Для выполнения этих работ обратитесь к квалифицированному персоналу.



### Опасность травмирования

Перед проведением работ по ТО и ремонтом автомобиля обязательно прочтите важнейшие разделы технической документации, связанные с предстоящими работами, например,

- "Руководство по эксплуатации" и информацию для пунктов ТО.

Заранее ознакомьтесь также с требованиями законодательства, в частности,

- с положениями об охране труда и о предупреждении несчастных случаев.

В противном случае Вы можете не распознать грозящие опасности и травмировать себя и других.

При работах под автомобилем пользуйтесь подставными козлами достаточной грузоподъемности.

Ни в коем случае не используйте автомобильный домкрат в качестве замены подставным козлам! Домкрат может просесть под весом автомобиля, в результате чего автомобиль может опуститься, тяжело травмировать Вас или окружающих или повредить окружающие предметы.

Автомобильный домкрат предназначен только для кратковременного подъема автомобиля.

Всегда поручайте проведение работ по ТО специализированной мастерской, располагающей соответствующими специалитетами и инструментом для проведения требуемых работ.

"Мерседес-Бенц" рекомендует Вам пользоваться для этого услугами пункта ТО "Мерседес-Бенц". Особенно в случае работ, связанных с безопасностью, или на системах, обеспечивающих безопасность,

## Эксплуатация

### Техобслуживание

следует всегда обращаться в специализированную мастерскую с квалифицированным персоналом.

Учитывайте примечания по запасным частям в главе "Технические характеристики" (▷ стр. 383).

### ⚡ Указание по охране окружающей среды

При проведении всех работ принимайте меры по охране окружающей среды. При удалении эксплуатационных материалов, например, моторного масла, необходимо соблюдать законодательство. Это также касается всех элементов, как, например, фильтров, имевших контакт с эксплуатационными материалами.

Справку по этому вопросу Вы можете получить в любой специализированной мастерской с квалифицированным персоналом, например, в любом пункте ТО "Мерседес-Бенц".

Опорожненные емкости, использованные при очистке тряпки и средства для ухода за автомобилями удалите в соответствии с требованиями по охране окружающей среды. Соблюдайте инструкцию по применению используемых средств для ухода за автомобилем.

Двигатель при остановке автомобиля оставьте работать не дольше, чем это необходимо.

### Активная сервисная система (ASSYST)

Система ASSYST, активная сервисная система (Active Service System), информирует Вас об очередном сроке проведения ТО.

Информация об очередном ТО появляется на дисплее примерно за месяц или 3000 км до срока. При движении или при включенном зажигании на дисплее появляется соответствующее сообщение.

**i** Время, в течение которого аккумуляторная батарея была отсоединена, системой ASSYST не учитывается. Поэтому для соблюдения сроков периодического техобслуживания, зависящего от времени, вычитите время простоя из индицированного срока проведения ТО.

Показание индикатора ТО не дает информации об уровне моторного масла. Поэтому не путайте показание индикатора ТО с индикацией уровня моторного масла .

**i** В зависимости от пробега индикация интервалов ТО выводится на дисплей в сутках или в километрах.



Продолжительность интервалов между отдельными ТО зависит от Вашего стиля вождения. Интервал ТО увеличивается, если Вы:

- ездите осторожно, при средней частоте вращения,
- избегаете коротких дистанций, при которых двигатель не достигает рабочей температуры.

### Индикация срока проведения ТО

#### Автомобили с кнопками на рулевом колесе

Вы видите, например, следующие сообщения:

-  Service A in XXX days (Объем работ по ТО А - осталось XXX дней)
-  Service A in XXX km (Объем работ по ТО А - осталось XXX км)
-  Service A due now (Выполнить объем работ по ТО А)

Буква "А" или "В" показывает актуальный объем ТО.

### Автомобили без кнопок на рулевом колесе

Вы увидите, например, следующие сообщения:

-  для ТО А
-  для ТО В

Кроме того, в зависимости от стиля вождения появляется:

- оставшаяся дистанция пробега в километрах,
- оставшееся время пробега в днях.



### ТО просрочено

Во время прохождения ТО в специализированной мастерской, например, в пункте ТО "Мерседес-Бенц", индикация ТО сбрасывается.

**i** При невыполнении предписанного ТО Вы можете нарушить действующие законы, а право на гарантию или предоставление услуг в порядке любезности может быть аннулировано.

### Автомобили с кнопками на рулевом колесе

При просрочке срока проведения ТО Вы видите на дисплее одно из следующих сообщений:

-  Service A overdue by XXXX days (Срок проведения ТО А просрочен на XXXX дней)
-  Service A overdue by XXXX km (Срок проведения ТО А просрочен на XXXX км)

Дополнительно раздаётся звуковой сигнал.

### Автомобили без кнопок на рулевом колесе

При просрочке срока проведения ТО после включения зажигания в течение 10 секунд на дисплее мигает индикация:

-  для ТО А
-  для ТО В







Дополнительно Вы видите перед сроком проведения ТО знак минус.

## Техобслуживание

### Вызов срока проведения ТО

- ▶ Поверните ключ в замке зажигания в положение **2**.  
Дисплей активирован.

### Автомобили с кнопками на рулевом колесе

- ▶ Нажимайте на кнопку  или  на рулевом колесе до тех пор, пока Вы не увидите стандартную индикацию (> стр. 106).
- ▶ Нажимайте на кнопку  или  на рулевом колесе до тех пор, пока Вы не увидите на дисплее, например:
  -  Service A in XXX days (Объём работ по ТО А – осталось XXX дней)
  -  Service A in XXX km (Объём работ по ТО А – осталось XXX км)

Буква "А" или "В" указывает на актуальный объём ТО.

### Автомобили без кнопок на рулевом колесе

Нажимайте на кнопку меню  на комбинации приборов до тех пор, пока Вы не увидите на дисплее:

-  для ТО А

## Эксплуатация

### Техобслуживание

-  для ТО В
- Кроме того, в зависимости от стиля вождения появляется:
- оставшаяся дистанция пробега в километрах,
  - оставшееся время пробега в днях.

### Капот

#### **Опасность аварии**

Во время движения не тяните за ручку разблокировки замка капота. Капот может на ходу открыться.

4

### Открытие

#### **Опасность травмирования**

При открытом капоте существует опасность травмирования, в т. ч. и при неработающем двигателе.

Части двигателя могут быть очень горячими.

Для предотвращения ожогов прикасайтесь только к элементам, описанным в "Руководстве по эксплуатации", внимательно относитесь к предупреждениям о грозящих опасностях.

#### **Опасность травмирования**

Вентилятор радиатора находится между радиатором и двигателем. Он может включиться и при вынудом из замка зажигания ключе. Поэтому не протягивайте руки в зону вращения колеса вентилятора. Вы можете быть травмированы.

Автомобили с бензиновым двигателем:

Двигатель имеет электронную систему зажигания, работающую на высоком напряжении. Поэтому ни в коем случае не прикасайтесь к элементам системы зажигания (катушке зажигания, проводам высокого напряжения, наконечникам проводов на свечах зажигания, контрольному разъему) при:

- работающем двигателе,
- запуске двигателя,
- включенном зажигании и попытках проворачивания двигателя вручную.

Ручка разблокировки замка капота находится в пространстве для ног водителя.



① Ручка разблокировки замка капота

▶ Потяните ручку разблокировки ①.

Капот разблокирован.

 Убедитесь в том, что поводки стеклоочистителя не отведены от стекла вперед. В противном случае Вы можете повредить стеклоочиститель или капот.

# Эксплуатация

## Техобслуживание

- ▲ Откиньте капот вверх настолько, чтобы произошла блокировка упора ③ и фиксация капота.

### Закрывание



#### Опасность травмирования

Закрывая капот, следите за тем, чтобы никто не был заземлен.

- ② Ручка разблокировки фиксатора капота
- ▲ Ручку разблокировки фиксатора капота ② нажмите вверх.

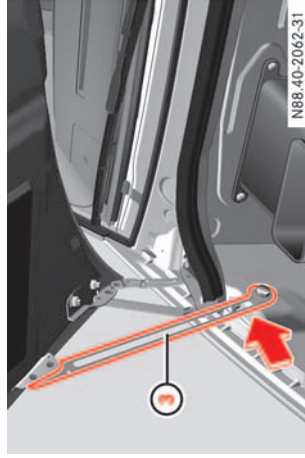

③ Упор

- ! Не нажимайте для закрывания на капот руками. В противном случае Вы можете его повредить.

### Места ТО под капотом

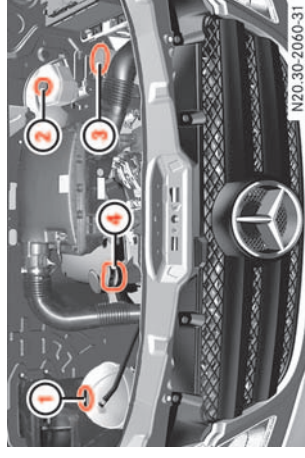

4

- ① Крышка расширительного бачка охлаждающей жидкости (▷ стр. 252)
- ② Крышка бачка тормозной жидкости (▷ стр. 252)
- ③ Крышка бачка стеклоомывателя (▷ стр. 253)
- ④ Крышка наливной горловины моторного масла (▷ стр. 254)

## Эксплуатация

### Техобслуживание

#### Уровень охлаждающей жидкости

Заполняйте охлаждающую жидкость только при нахождении автомобиля в горизонтальном положении и выключенном двигателе. Температура охлаждающей жидкости должна быть ниже 50 °С.

Расширительный бачок охлаждающей жидкости находится в моторном отсеке.

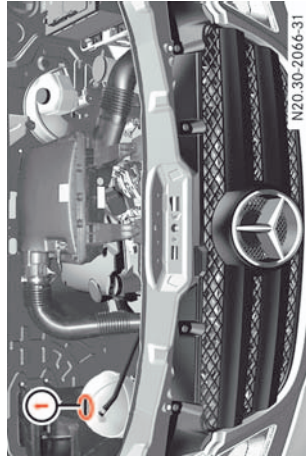

4

- ① Крышка расширительного бачка охлаждающей жидкости

#### **⚠ Опасность травмирования**

При открывании расширительного бачка охлаждающей жидкости существует опасность ожога брызгами горячей охлаждающей жидкости. Система охлаждения и расширительный бачок охлаждающей жидкости при прогревом до рабочей темпера-

туры двигателя находятся под давлением. Пользуйтесь перчатками и защитными очками.

Открывайте расширительный бачок охлаждающей жидкости только при температуре охлаждающей жидкости ниже 50 °С.

#### **⚠ Опасность отравления**

Охлаждающая жидкость содержит яд – гликоль. Избегайте попадания охлаждающей жидкости в организм! При попадании охлаждающей жидкости в организм немедленно обратитесь к врачу.

Исключите контакт охлаждающей жидкости с кожей, глазами или одеждой. При попадании охлаждающей жидкости в глаза тщательно промойте глаза обильным количеством чистой воды. Немедленно промойте пораженные участки кожи и одежду водой с мылом. Немедленно смените загрязненную одежду.

- ▶ Медленно отверните пробку ① влево и сбросьте избыточное давление.
- ▶ Вращайте пробку ① дальше и снимите ее.
- ▶ Долейте охлаждающую жидкость до маркировки "MAX". При этом соблю-

дайте состав охлаждающей жидкости и качество воды (▷ стр. 236).

- ▶ Установите крышку ① и заверните ее до упора.

**!** Регулярно проверяйте системы охлаждения и отопления на герметичность.

При значительной утечке охлаждающей жидкости поручите выявление и устранение причины специализированной мастерской с квалифицированным персоналом, например, пункту TO "Мерседес-Бенц".

#### Привод сцепления и тормозная система

#### **⚠ Опасность отравления**

Тормозная жидкость вредна для здоровья. Не допускайте попадания тормозной жидкости в организм! При случайном попадании тормозной жидкости в организм немедленно обратитесь к врачу.

Исключите попадание тормозной жидкости на кожу, в глаза или на одежду. Промойте пораженные места большим количеством чистой воды и при необходимости обратитесь к врачу.

При доливании тормозной жидкости всегда носите перчатки и защитные очки.

## Техобслуживание

Храните тормозную жидкость только в закрытых фирменных емкостях в недоступном для детей месте. При обращении с тормозной жидкостью соблюдайте правила техники безопасности.



### Опасность аварии

Если точка кипения тормозной жидкости ниже нормы, то при высокой нагрузке на тормозную систему (например, при езде в горах) в тормозной системе могут образоваться пузырьки пара. Это отрицательно влияет на работу тормозов. Тормозной путь вследствие этого может удлиниться. Это повышает опасность аварии.

Замену тормозной жидкости производите каждые 2 года!

Привод сцепления и тормозная система приводятся гидравлически тормозной жидкостью.

Ресивер находится в моторном отсеке. Уровень тормозной жидкости контролируйте:

- регулярно, например, еженедельно или при каждой заправке,
- только если автомобиль находится в горизонтальном положении и выключен двигатель.

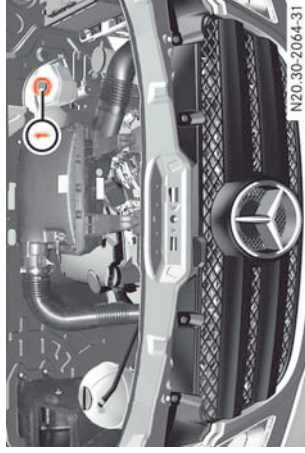

### ① Крышка бачка тормозной жидкости

Тормозная жидкость должна находиться между отметками "MIN" и "MAX".

❗ Как правило, в моторном отсеке стоит указание с напоминанием о сроке следующей замены тормозной жидкости.

❗ Тормозная жидкость может повредить лакокрасочное покрытие. Если на лакокрасочное покрытие попадет тормозная жидкость, немедленно смойте ее водой.

Если уровень тормозной жидкости не доходит до отметки "MIN", возможно, что повреждена

гидравлическая система автомобиля. Ни в коем случае не доливайте тормозную жидкость. Неисправность Вы этим не устраните. Продолжать движение нельзя.

Поручите проверку гидравлической системы специализированной мастерской с квалифицированным персоналом, например, пункту ТО "Мерседес-Бенц".

### Стеклоомыватель / фарочиститель

Примешивайте к воде концентрат стеклоомывающего средства круглый год.



### Опасность пожара / взрыва

Концентрат стеклоомывающего средства – легковоспламеняющееся вещество.

Вследствие этого при обращении с концентратом избегайте курения, применения огня и открытого пламени.

❗ Используйте только стеклоомывающими средствами, пригодными для очистки пластмассовых рассеивателей фар. Неподходящие для этого стеклоомывающие средства могут стать причиной повреждения рассеивателей.



## Эксплуатация

### Техобслуживание

Согласовывайте соотношение смеси с температурой наружного воздуха. Применяйте:

- при плюсовой температуре наружного воздуха стеклоомоющее средство для лета "Summerwash" против образования разводов,
- при опасности заморозков стеклоомоющее средство для зимы "Winterwash" для предотвращения замерзания воды на ветровом стекле.

## 4

Бачок стеклоомывателя находится в моторном отсеке. Он вмещает приibl. 7 литров.

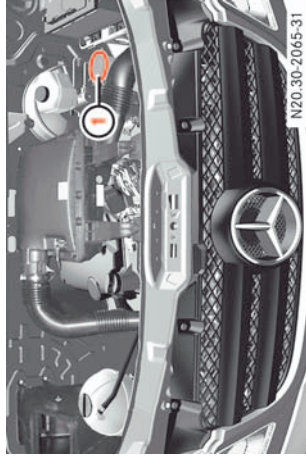

① Крышка бачка стеклоомывателя

- ▶ Стеклоомоющее средство предварительно смешайте в правильном соотношении в емкости.
- ▶ Снимите крышку ①.
- ▶ Залейте стеклоомоющее средство.
- ▶ Снова надавите крышку ①.

### Уровень моторного масла

Информацию по расходу моторного масла Вы найдете в разделе "Указания по вождению" (▷ стр. 2 19).

Проводите регулярный контроль уровня моторного масла, например, еженедельно или при каждой заправке.

### Контроль уровня моторного масла на дисплее

В автомобилях с дизельным двигателем информация об уровне масла индицируется на дисплее.

Во время контроля уровня масла автомобиль должен:

- быть прогрет до рабочей температуры,
- находиться в горизонтальном положении,
- стоять с выключенным двигателем не менее 5 минут.

В зависимости от комплектации Вашего автомобиля информация об уровне моторного масла индицируется на дисплее.

**i** Если уровень моторного масла и далее не индицируется, проконтролируйте его маслоизмерительным стержнем.

Поручите проверку индикатора уровня моторного масла специализированной мастерской с квалифицированным персоналом, например, пункту ТО "Мерседес-Бенц".

**!** Откачайте лишнее масло. При излишке масла существует опасность повреждения двигателя или катализатора.



**i** Если при экстремально низких температурах уровень моторного масла не индицируется на дисплее через 5 минут, повторите контроль уровня моторного масла еще раз через 5 минут.



Техобслуживание

- ▶ Поверните ключ в замке зажигания в положение 2. Дисплей активирован.

**Автомобили без кнопок на рулевом колесе**

- ▶ Нажимайте на кнопку меню  на комбинации приборов до тех пор, пока на дисплее не появится символ .

Индикация --:- мигает до тех пор, пока идет измерение.

На дисплее могут индицироваться следующие сообщения:

	OK	▶ Доливка масла не требуется.
	-1.0 L	▶ Долейте указанное количество масла.
	-1.5 L	▶ Через несколько минут повторите контроль уровня моторного масла.
	-2.0 L	
	HI	▶ Откачайте масло. Уровень моторного масла превышен.

**Автомобили с кнопками на рулевом колесе**





- ▶ Нажмите кнопку  на комбинации приборов (▶ стр. 97).

Пока идет измерение, на дисплее индицируется сообщение:

 "Engine oil level Measuring in progress" (Уровень моторного масла - идет измерение)

На дисплее могут индицироваться следующие сообщения:

	Engine oil level OK (Уровень моторного масла в норме)	▶ Доливка масла не требуется.
---	---	-------------------------------

	Engine oil Add 1.0 litre (Долейте 1.0 л моторного масла!)	▶ Долейте указанное количество масла. ▶ Через несколько минут повторите контроль уровня моторного масла.
	Engine oil Add 1.5 litres (Моторное масло - долить 1.5 л)	
	Engine oil Add 2.0 litres (Моторное масло - долить 2.0 л)	
	Engine oil level Reduce oil level (Уровень масла - снизить уровень масла)	▶ Откачайте масло. Уровень моторного масла превышен.

## Эксплуатация

### Техобслуживание

	<p>Eng. oil lev. Turn ignition on for level (Уровень моторного масла - для измерения включите зажигание)</p> <p>► Поверните ключ в замке зажигания в положение <b>2</b>.</p>
---	--

	<p>Observe wait. period (Выдержите паузу)</p> <p>► На прогревом до рабочей температуры двигателя повторите измерение примерно через 5 минут.</p> <p>► На прогревом до рабочей температуры двигателя повторите измерение примерно через 30 минут.</p>
<p>Engine oil Level Not when eng. running (Уровень моторного масла - не при работающем двигателе)</p>	<p>► Выключите двигатель и, если он прогрев до рабочей температуры, подождите пять минут.</p>

4

- быть прогрет до рабочей температуры,
- находиться в горизонтальном положении,
- стоять с выключенным двигателем не менее 5 минут.

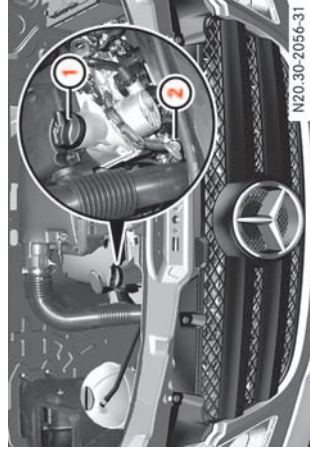

4-цилиндровый дизельный двигатель

- 1 Маслоналивная горловина
- 2 Маслоизмерительный стержень

### Контроль уровня масла в двигателе при помощи маслоизмерительного стержня

Во время контроля уровня масла автомобиль должен:

# Эксплуатация

## Техобслуживание

- ▲ Протрите маслоизмерительный стержень ② неворсистой тканью.
- ▲ Снова введите маслоизмерительный стержень ② в трубку маслоизмерительного стержня до упора и снова выньте.

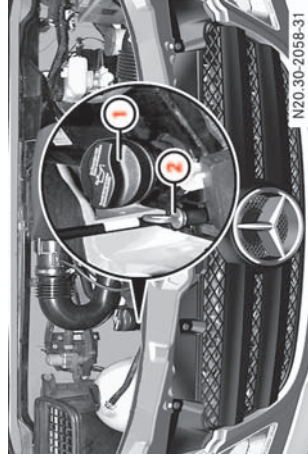

6-цилиндровый дизельный двигатель.

- ① Маслоналивная горловина
- ② Маслоизмерительный стержень

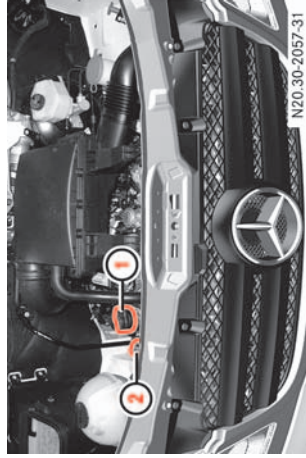

Бензиновый двигатель

- ① Маслоналивная горловина
- ② Маслоизмерительный стержень
- ▲ Выньте маслоизмерительный стержень ②.

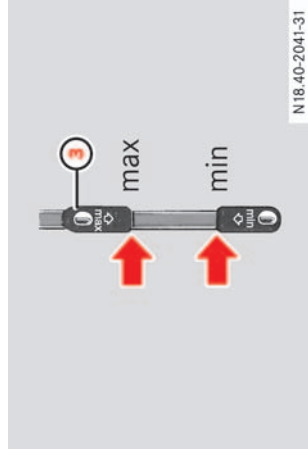

- ③ Маслоизмерительный стержень
- ▲ Проконтролируйте уровень моторного масла  
Уровень моторного масла в норме, если он находится между нижней "min" и верхней "max" отметками.
- ❗ Разность уровня масла между нижней и верхней отметками составляет у автомобилей:
  - с дизельным двигателем примерно 2 л,
  - с бензиновым двигателем примерно 3 л.

- ▲ При необходимости долейте моторное масло.

### Доливка моторного масла

Информацию по моторным маслам Вы найдете в разделе "Эксплуатационные материалы" (> стр. 235) и в "Сервисной книжке".

- ▲ Выверните пробку маслосналивной горловины ①.
- ▲ Долейте требуемое количество моторного масла.
- ❗ Откачайте лишнее масло. При излишке масла существует опасность повреждения двигателя или катализатора.

- ▲ Откройте крышку ① на маслосналивной горловине.

### Указание по охране окружающей среды

Старайтесь не пролить масло при доливке. Попадание масла в почву или в водоем недопустимо. Масло – опасный загрязнитель окружающей среды.

## Эксплуатация

### Техобслуживание

#### Воздушный фильтр кондиционера в задней части автомобиля

При движении по пыльным и песчаным дорогам возможно усиленное осаждение песка или пыли на воздушном фильтре.

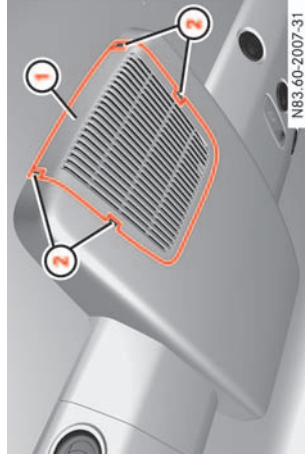

Воздушный фильтр на крыше в задней части салона

- ① Крышка
- ② Пазы

**!** При явном загрязнении Вы должны произвести очистку воздушного фильтра или при необходимости его замену. Иначе загрязнение может привести к повреждениям кондиционера, не относящимся к ответственности продавца за дефекты.

Поэтому регулярно контролируйте воздушный фильтр на видимое загрязнение.

▶ **Демонтаж фильтрующего элемента воздушного фильтра:** осторожно отожмите крышку ① из пазов ② и снимите.

▶ Выньте фильтрующий мат.

▶ **Очистка фильтрующего мата:** промойте фильтрующий мат чистой водой.

▶ Просушите фильтрующий мат.

**!** Нельзя производить машинную очистку или сушку фильтрующего мата.

▶ **Монтаж фильтрующего элемента воздушного фильтра:** вложите фильтрующий мат.

▶ Насадите крышку ①.

#### Агрегаты автомобиля

Регулярно проверяйте агрегаты на герметичность. В случае утечки жидкости (например, масляные пятна на месте стоянки автомобиля) поручите выявление причины и ее устранение специализированной мастерской, располагающей соответствующими специалистами и инструментом для проведения требуемых работ, например пункту TO "Мерседес-Бенц".

#### **!** Указание по охране окружающей среды

Нарушение правил работы с эксплуатационными материалами создает опасность для окружающей среды.

Не допускайте попадания эксплуатационных материалов в канализацию, открытые водоёмы, грунтовые воды или в почву.

#### Дополнительное отопление

При продаже автомобиля Вы обязаны обрратить внимание покупателя на следующий пункт. Передайте ему для этого следующее "Руководство по эксплуатации".

#### **!** Опасность пожара и отравления

Автомобили с воздушным отопителем:

Согласно Техническим требованиям к эксплуатации безрельсового транспорта (StVZO) теплообменник подлежит замене через 10 лет.

Из соображений безопасности "Мерседес-Бенц" настоятельно рекомендует произвести замену теплообменника через 10 лет в специализированной мастерской, располагающей соответ-

## Техобслуживание

- ▶ Откройте поводок стеклоочистителя от стекла.
- ▶ Установите щетку стеклоочистителя поперек.

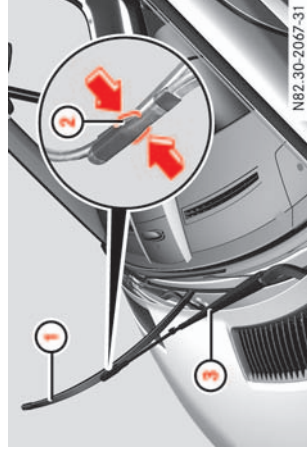

4

ше всего весной и осенью. Иначе не обес-  
печивается правильная очистка стекла.  
Вследствие этого Вы не будете в состоя-  
нии наблюдать за дорожным движением и  
можете совершить аварию.

**!** Беритесь руками только за поводок. Ина-  
че Вы можете повредить резиновые элементы  
щеток.

## Демонтаж

- ▶ Поверните ключ в замке зажигания в положение **1**.
- ▶ Установите на комбинированном переключателе ступень работы стек-  
лоочистителей **I** (▷ стр. 132).
- ▶ В момент нахождения щеток в верти-  
кальной позиции поверните ключ в  
положение **0** или выньте его из замка  
зажигания.
- ▶ Задействуйте стояночный тормоз.
- ▶ У автомобиля с автоматической  
коробкой передач переведите рычаг  
управления АКП в положение **P**.
- ▶ Установите комбинированный пере-  
ключатель на ступень **0**.
- ▶ Выньте ключ из замка зажигания.

стующими специалистами и инструмен-  
том для проведения требуемых работ.  
"Мерседес-Бенц" рекомендует Вам  
пользоваться для этого услугами пункта  
ТО "Мерседес-Бенц". Особенно работы,  
связанные с безопасностью, и работы на  
системах, обеспечивающих безопасность,  
должны непременно осуществляться ква-  
лифицированным персоналом специализи-  
рованной мастерской.

## Замена щеток стеклоочистителей



### Опасность травмирования

При активированном прерывистом режи-  
ме работы стеклоочистителей или датчике  
дождя стеклоочистители в любой момент  
могут прийти в движение и травмировать  
Вас или других людей.  
Перед заменой щеток стеклоочистителей  
всегда вынимайте ключ из замка зажига-  
ния.



### Опасность аварии

Щетки стеклоочистителей являются  
быстроизнашивающимися деталями. Про-  
изводите замену щеток стеклоочистите-  
лей с периодичностью два раза в год, луч-

Поводок стеклоочистителя с щеткой  
стеклоочистителя спереди

- ① Щетка стеклоочистителя
  - ② Удерживающий зажим
  - ③ Поводок стеклоочистителя
- ▶ Откройте поводок стеклоочистителя  
③ от стекла.
  - ▶ Сожмите оба удерживающих зажима  
② в направлении стрелки и отведите  
щетку стеклоочистителя ① от повод-  
ка стеклоочистителя ③.

▷▷

## Эксплуатация

### Техобслуживание

- ▲ Выньте щетку стеклоочистителя ① из фиксатора на поводке стеклоочистителя ③ вверх.

### Монтаж

- ▲ Задвиньте щетку стеклоочистителя ① в фиксатор на поводке стеклоочистителя ③.
- ▲ Надавите щетку стеклоочистителя ① на поводок стеклоочистителя ③ до характерного щелчка фиксации удерживающих зажимов ②.
- ▲ Снова опустите поводок стеклоочистителя на стекло.

## 4

### Элементы питания



#### Опасность взрыва и травмирования



Опасность взрыва. При зарядке аккумуляторных батарей образуется взрывоопасный гремучий газ. Зарядку аккумуляторных батарей производите только в помещениях с хорошей вентиляцией.



Опасность взрыва. Избегайте искрообразования. Не работайте вблизи аккумуляторной батареи с открытым пламенем и не курите.



Электролит – едкая жидкость. Одевайте кислотостойкие защитные перчатки! Немедленно нейтрализуйте брызги электролита на коже или одежде при помощи мыльного раствора или преобразователя кислот и промойте водой.



Носите защитные очки. При смешивании воды с кислотой возможно попадание брызг жидкости в глаза. Немедленно промойте глаза чистой водой и как можно скорее обратитесь к врачу!



Не подпускайте детей. Дети в состоянии оценить опасность в обращении с аккумуляторными батареями и электролитом.



При обращении с аккумуляторной батареей соблюдайте содержащиеся в настоящем "Руководстве по эксплуатации" указания по технике безопасности, защитные меры и порядок действий.



#### Указание по охране окружающей среды



Аккумуляторные батареи содержат вредные вещества. Отработавшим батареям не место в бытовом мусоре.



Удаляйте аккумуляторные батареи в соответствии с требованиями по охране окружающей среды. Сдайте неисправные аккумуляторные батареи в специализированную мастерскую, пункт ТО "Мерседес-Бенц" или в пункт приема отработавших аккумуляторных батарей.

## Техобслуживание

теля аккумуляторной батареи (▷ стр. 123).

В зависимости от варианта комплектации Ваш автомобиль оснащен 2-я аккумуляторными батареями:

- стартерной аккумуляторной батареей в углублении для аккумуляторной батареи в пространстве для ног водителя,
- дополнительной аккумуляторной батареей в моторном отсеке.

**i** Дополнительная аккумуляторная батарея в моторном отсеке не пригодна для пуска двигателя от аккумуляторной батареи другого автомобиля. Если Вам требуется пуск двигателя с помощью вспомогательной аккумуляторной батареи или Вы обеспечиваете пуск двигателя другого автомобиля от Вашей аккумуляторной батареи, используйте место подключения вспомогательной аккумуляторной батареи в моторном отсеке (▷ стр. 375).

Для демонтажа аккумуляторных батарей обратитесь в специализированную мастерскую с квалифицированным персоналом, располагающую соответствующими специалистами и инструментом для проведения требуемых работ. "Мерседес-Бенц" рекомендует Вам

пользоваться для этого услугами пункта ТО "Мерседес-Бенц".

## Отсоединение аккумуляторной батареи



### Опасность травмирования

При соприкосновении плюсовой клеммы подсоединенной аккумуляторной батареи с деталями автомобиля существует опасность короткого замыкания. В результате этого может воспламениться взрывоопасная смесь воздуха с газом. Вы и окружающие могут получить тяжелые травмы.

- Не кладите металлические предметы или инструмент на аккумуляторные батареи.
- При отсоединении клемм начинайте сначала с минусовой клеммы, потом отсоедините плюсовую.
- При подсоединении клемм начинайте сначала с плюсовой клеммы, потом подсоедините минусовую.
- Не ослабляйте и не снимайте клеммы аккумуляторных батарей при работающем двигателе.



**i** Выключите двигатель и выньте ключ из замка зажигания, прежде чем производить

Аккумуляторные батареи должны быть всегда достаточно заряжены с тем, чтобы достигался предусмотренный для них срок службы.

Если Вы пользуетесь автомобилем преимущественно на коротких расстояниях или поставили его на длительную стоянку, чаще контролируйте уровень заряженности аккумуляторных батарей.

Если Вы намерены временно прекратить эксплуатацию Вашего автомобиля и поставить его на длительную стоянку, то обратитесь за советом в пункт ТО "Мерседес-Бенц" или выключите электрооборудование при помощи выключача-

## Эксплуатация

### Техобслуживание

отсоединение или снятие полюсных клемм аккумуляторной батареи. В противном случае Вы можете повредить электронные агрегаты, например, генератор.

Всегда сначала отсоединяйте стартерную аккумуляторную батарею в углублении для аккумуляторной батареи в пространстве для ног водителя.

- ▶ Выключите все потребители электроэнергии.

### 4 Отсоединение стартерной аккумуляторной батареи

Стартерная аккумуляторная батарея находится в отсеке в углублении для аккумуляторной батареи в пространстве для ног водителя.

### Демонтаж / монтаж покрытия пола в пространстве для ног водителя

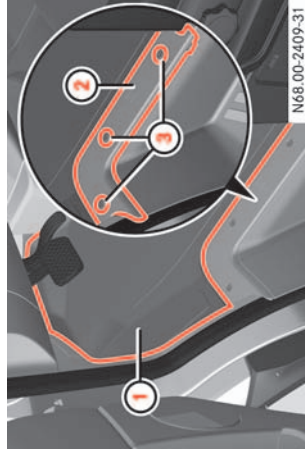

- ① Покрытие пола
- ② Обшивка
- ③ Крепежные винты

- ▶ **Демонтаж:** выверните винты ③ и снимите обшивку ②.
- ▶ Вывинте покрытие пола ①.
- ▶ **Монтаж:** положите покрытие пола ① в пространство для ног водителя.

Поэтому при монтаже следите за тем, чтобы покрытие пола спереди было задвинуто под стальные держатели педали акселератора и не могло попасть между держателями и педалью акселератора.

Иначе не Вы сможете нажимать педаль акселератора до упора, и ускорение Вашего автомобиля будет ограничено, например при обгоне.

- ▶ Задвиньте покрытие пола ① под стальные держатели педали акселератора и выверьте его по каркасу сиденья водителя и входу.

При этом следите, чтобы покрытие пола не препятствовало нажатию педали акселератора.

- ▶ Установите обшивку ② и снова завинтите винты ③.



### Опасность аварии

Свободный ход педалей ни в коем случае не должен быть ограничен. В противном случае эксплуатационная надежность и безопасность движения автомобиля находятся под угрозой.



## Эксплуатация

### Техобслуживание

#### Демонтаж крышки аккумуляторной батареи в пространстве для ног водителя

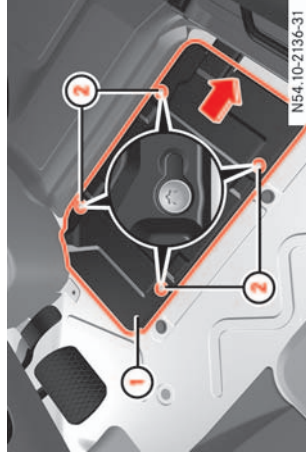

- ① Крышка
- ② Крепежные винты
- ▲ Отвинтите крепежные винты ② и снимите крышку ① по направлению стрелки.
- Винты должны быть расположены над пазами.
- ▲ Снимите крышку ① вверх.

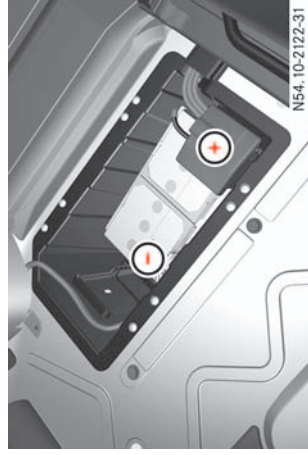

#### Стартерная аккумуляторная батарея в пространстве для ног водителя

- ▲ Сначала отсоедините и снимите минусовую клемму аккумуляторной батареи с тем, чтобы клемма больше не касалась полюса.
- ▲ Удалите крышку плюсовой клеммы.
- ▲ Отсоедините плюсовую клемму и с предвключенным блоком предохранителей откиньте со стороны вверх.

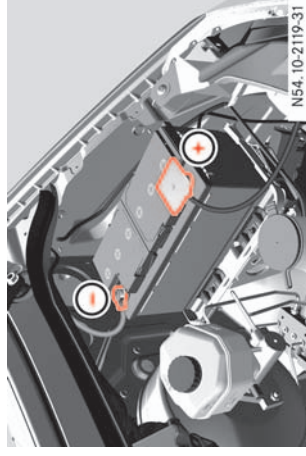

4

#### Дополнительная аккумуляторная батарея в моторном отсеке

- ▲ Выньте ключ из замка зажигания.
- ▲ Откройте капот (▷ стр. 250).
- ▲ Сначала отсоедините и снимите минусовую клемму аккумуляторной батареи с тем, чтобы клемма больше не касалась полюса.
- ▲ Удалите крышку плюсовой клеммы.
- ▲ Отсоедините и снимите плюсовую клемму.

## Эксплуатация

### Техобслуживание

#### Демонтаж аккумуляторной батареи

#### Стартерная аккумуляторная батарея



4

- ① Патрубок центральной крышки вентиляционного отверстия аккумуляторной батареи
  - ② Шланг для удаления воздуха с соединительным уголком
- ▶ Отсоедините аккумуляторную батарею (▷ стр. 262).
  - ▶ Снимите шланг для удаления воздуха с соединительным уголком ② с патрубка ① крышки вентиляционного отверстия.

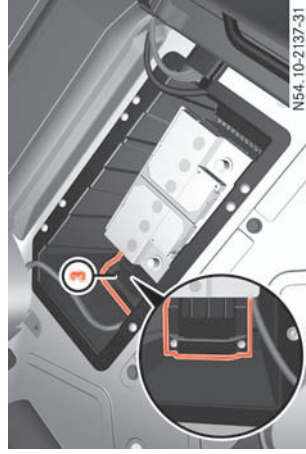

③ Держатель

- ▶ Отвинтите болты держателя ③, предохраняющего аккумуляторную батарею от смещения.

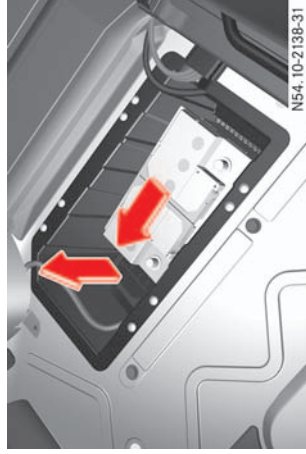

- ▶ Потяните держатель ③ вверх и сместите аккумуляторную батарею по направлению движения из ее элемента крепления.

- ▶ Откиньте хомут вверх и выньте аккумуляторную батарею из отсека для аккумуляторной батареи.

#### Дополнительная аккумуляторная батарея в моторном отсеке

- ▶ Отсоедините аккумуляторную батарею (▷ стр. 263).
- ▶ Отвинтите болты держателя, предохраняющего аккумуляторную батарею в моторном отсеке от смещения.
- ▶ Демонтируйте держатель аккумуляторной батареи и выньте аккумуляторную батарею.

#### Зарядка аккумуляторной батареи



#### Опасность травмирования

Зарядку аккумуляторной батареи производите только в хорошо проветриваемых помещениях. В процессе зарядки могут улетучиться газы и возникнуть детонации, которые, в свою очередь, могут привести к травмированию Вас и других людей или к повреждениям лакокрасочного покрытия или химическим разбрызгиваниям на автомобиле.

Во время процесса зарядки существует опасность химического ожога улетучиваю-

## Техобслуживание

щимися из аккумуляторной батареи газамми. Поэтому не наклоняйтесь над аккумуляторной батареей во время зарядки.

- ▲ Зарядите демонтированную аккумуляторную батарею. Соблюдайте указания в руководстве по эксплуатации зарядного устройства.
- ▲ Монтаж аккумуляторной батареи проведите в обратной последовательности.

**!** Производите зарядку смонтированной аккумуляторной батареи только при помощи проверенного и допущенного со стороны "Мерседес-Бенц" зарядного устройства. Эти зарядные устройства допускают зарядку в смонтированном состоянии. В противном случае может быть повреждено электронное оборудование автомобиля.

**i** Зарядку стартерной аккумуляторной батареи Вы можете также производить через место подключения вспомогательной аккумуляторной батареи в моторном отсеке (▷ стр. 375).

### Подсоединение аккумуляторной батареи

**!** Отсоединяйте аккумуляторную батарею только в описанной ниже последовательности.

сти. Ни в коем случае не перепутайте клеммы! Иначе Вы можете повредить электронные системы автомобиля.

- ▲ Выключите все потребители электроэнергии.
- ▲ Присоедините плюсовую клемму и закрепите ее крышку.
- ▲ Присоедините минусовую клемму.
- i** После присоединения аккумуляторной батареи заново отъюстируйте электрическую подвижную дверь (▷ стр. 77).

### Уход за аккумуляторными батареями

**!** При этом учитывайте следующее:

- В результате загрязнения соединительных клемм и контактов аккумуляторной батареи образуются токи утечки, ведущие к разряжению аккумуляторной батареи. Соединительные клеммы и поверхности аккумуляторных батарей всегда держите чистыми и сухими. Соединительные клеммы, особенно нижнюю сторону клемм, слегка смазывайте кислотостойкой защитной смазкой.
- Топливосодержащие средства для очистки разъедают корпус аккумуляторной батареи. Производите очистку корпуса аккумуляторной батареи только обычными

средствами для очистки при ввернутых пробках. Иначе грязь может попасть в ячейки аккумуляторной батареи.

- Вентиляционные отверстия пробок-заглушек или вентиляционные шланги ячеек не должны быть засорены. В противном случае не смогут выходить газы. Засоренные вентиляционные отверстия очистите при помощи подходящего инструмента, например, проволокой. Для этого обязательно выверните пробки-заглушки. Опасность короткого замыкания.
- Регулярно проверяйте соединительные клеммы и крепление минусового кабеля на шасси на глухую посадку.
- Не используемые аккумуляторные батареи подзаряжайте один раз в месяц.



## Самопомощь

Где что искать? .....	268
Что делать, если... ..	274
Двигатель .....	335
Шины и колеса .....	337
Электрооборудование .....	352
Элементы питания для ус- тройства дистанционного радиоуправления .....	369
Аварийное открывание / зак- рывание автомобиля .....	370
Автоматическая коробка передач .....	373
Пуск двигателя с помощью вспомогательной аккумулятор- ной батареи, буксировка авто- мобиля .....	374

## Самопомощь

### Где что искать?

#### Где что искать?

#### Комплект бортового инструмента и аварийные приборы

Автомобильный домкрат и комплект бортового инструмента находятся на стороне переднего пассажира в пространстве для ног под покрытием пола.

#### **Опасность травмирования**

Для предотвращения риска тяжелых или смертельных травм или повреждений автомобиля учитывайте следующее:

- Автомобильный домкрат предназначен только для кратковременного подъема автомобиля, например, для смены колеса.
- Он не годится для проведения работ под автомобилем.
- Опорная площадка автомобильного домкрата должна быть твердой и ровной.
- Никогда не производите смену колес на подъемах и уклонах.
- Никогда не ложитесь под поднятый автомобиль.

- Следите за тем, чтобы при подъеме автомобиля в нем не находились пассажиры.
- Никогда не включайте двигатель, если автомобиль поднят.
- Следите за тем, чтобы расстояние между нижней поверхностью шины и грунтом составляло не более 30 мм.
- Для проведения работ под автомобилем применяйте подставные козлы.



N58.10-2110-31

- 1 Быстродействующий затвор
- 2 Разблокирован

▲ **Разблокировка:** поверните быстродействующий затвор ① влево или вправо.

▲ Снимите заглушку.

▲ **Блокировка:** нажмите быстродействующий затвор ① до фиксации вниз.

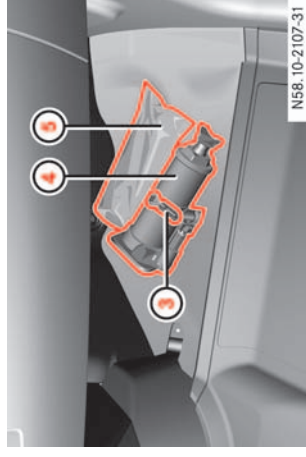

N58.10-2107-31

- 3 Зажимной рычаг
- 4 Автомобильный домкрат
- 5 Комплект бортового инструмента

- ▲ Выньте комплект бортового инструмента ⑤.
- ▲ Зажимной рычаг ③ потяните вверх и отцепите удерживающий ремень автомобильного домкрата ④.
- ▲ Выньте автомобильный домкрат ④ вверх из крепежного устройства.
- ▲ **1** При размещении положите автомобильный домкрат в стопорное устройство как показано на рисунке. Следите за тем, чтобы удерживающий ремень автомобильного домкрата был зацеплен и натянут.

## Самопомощь

### Где что искать?

#### Знак аварийной остановки / аварийный фонарь / сигнальный жилет

Знак аварийной остановки, аварийный фонарь и сигнальный жилет находятся за крышкой в дополнительном отсеке для принадлежностей в двери водителя.

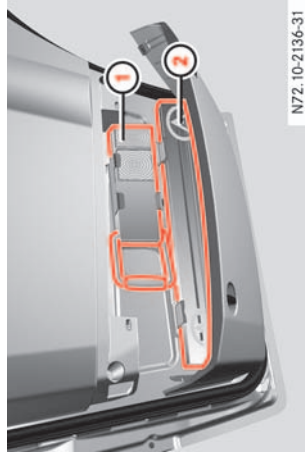

- ① Аварийный фонарь
- ② Знак аварийной остановки



- ③ Заблокирован
  - ④ Разблокирован
- ▲ Разблокируйте быстродействующие зампы ④ и откройте крышку.
  - ▲ Знак аварийной остановки ②, предупредительную сигнальную лампу ① и сигнальный жилет выньте из элементов крепления.

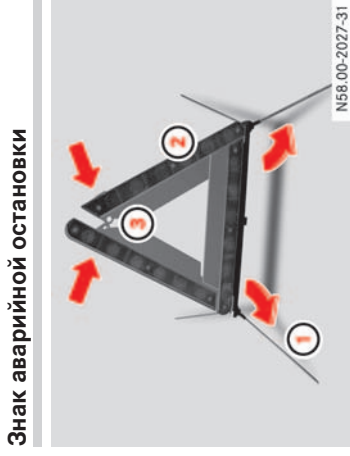

- ① Опоры
  - ② Боковые отражатели
  - ③ Кнопка
- ▲ **Установка:** опоры ① откинуть сбоку вниз.
  - ▲ Боковые отражатели ② соединить в треугольник и соединить верхней кнопкой ③.

## Самопомощь

### Где что искать?

#### Противооткатный башмак

Противооткатный башмак расположен у грузовых автомобилей с бортовой платформой на левой стороне автомобиля в держателе позади заднего моста.

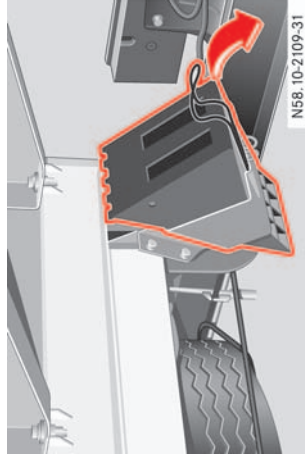

Противооткатный башмак находится у автомобилей с закрытым кузовом справа в грузовом отсеке / салоне.

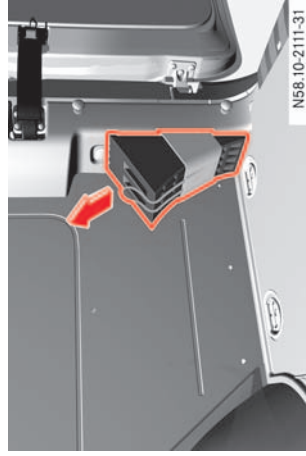

#### Автомобиль-фургон / микроавтобус

▶ Оттяните удерживающую пружину вниз и выньте противооткатный башмак.

**1** При его укладывании на место следите за тем, чтобы противооткатный башмак был закреплен удерживающей пружиной в держателе.

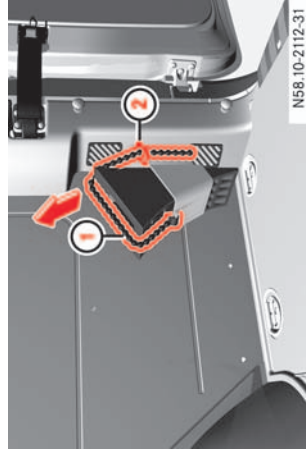

#### Автомобиль-фургон / микроавтобус 5 т

**1** Удерживающий трос  
**2** Держатель

▶ Оттяните удерживающий трос **1** немного вниз и выньте его из держателя **2**.

▶ Выньте противооткатный башмак.

**1** При его укладывании на место следите за тем, чтобы противооткатный башмак был preserved удерживающим тросом в держателе.



## Самопомощь

### Где что искать?

#### Аптечка

Аптечка находится в дополнительном отсеке в двери переднего пассажира.



N72-10-2143-31

- ① Заблокирован
- ② Разблокирован

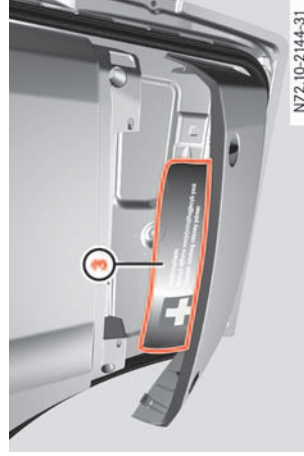

N72-10-2144-31

- ③ Аптечка

- ▶ Разблокируйте быстродействующие зампы ② и откройте крышку.

- ① Регулярно проверяйте срок годности содержимого аптечки и при необходимости производите его замену.

#### Огнетушитель

Огнетушитель находится спереди на кар-касе сиденья переднего пассажира.

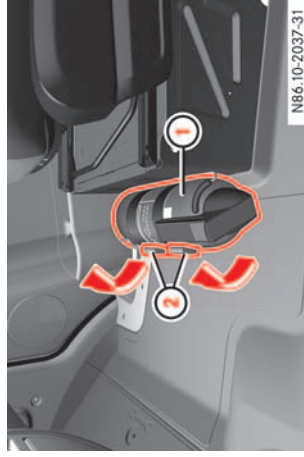

N86-10-2037-31

- ① Огнетушитель
  - ② Прижимные ручки
- ▶ Потяните прижимные ручки ② вверх.

- ▶ Выньте огнетушитель ① из элемента крепления.

- ① Внимательно прочтите указания на огнетушителе и познакомьтесь с его применением.

#### Герметик

Герметик Premium находится в дополнительном отсеке у правой ступеньки.

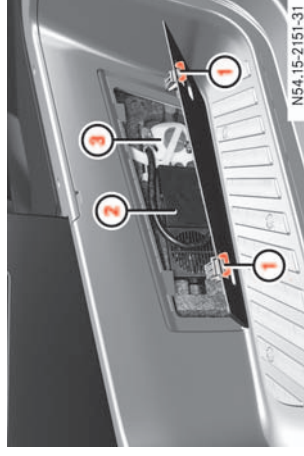

N54-15-2151-31

- ① Стопорные пружины
- ② Электрический воздушный насос
- ③ Герметик Premium

#### Запасное колесо

При обновлении шин на автомобиле Вы можете использовать в том числе и запасное колесо в качестве рабочего колеса, если:

- его срок службы не выше 6 лет,
- колесо и шины соответствуют предписанному исполнению.



## Самопомощь

### Где что искать?

Запасное колесо находится сзади под автомобилем в держателе запасного колеса.

- ! Регулярно проверяйте запасное колесо на правильную посадку и предписанное давление воздуха в шинах.

### Фургон / микроавтобус

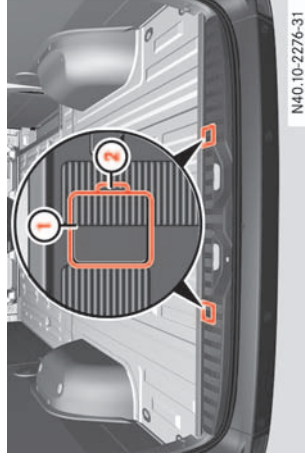

N40.10-2276-31

- 1 Крышка
  - 2 Выемка
- ▶ Откройте задние двери.
  - ▶ Вставьте отвертку в выемку ② и отожмите крышки ①.
  - ▶ Отверните находящиеся под крышкой ми болты ключом для крепления колес из комплекта бортового

инструмента (▷ стр. 2.68) прибол. на 20 оборотов влево.

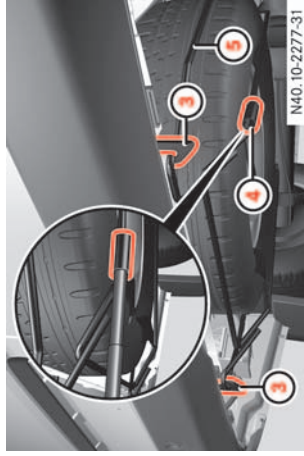

N40.10-2277-31

- 3 Предохранительный крючок
  - 4 Втулка
  - 5 Держатель запасного колеса
- ▶ Приподнимите держатель запасного колеса ⑤ и отщепите левый предохранительный крючок ③.
  - ▶ Вставьте ручку насоса для автомобильного домкрата во втулку ④ держателя запасного колеса ⑤.
  - ▶ Приподнимите держатель запасного колеса ⑤ при помощи ручки насоса и отщепите правый предохранительный крючок ③.
  - ▶ Медленно опустите держатель запасного колеса ⑤ на грунт.

- ▶ Приподнимите держатель запасного колеса ⑤ и выньте ручку насоса из втулки ④.

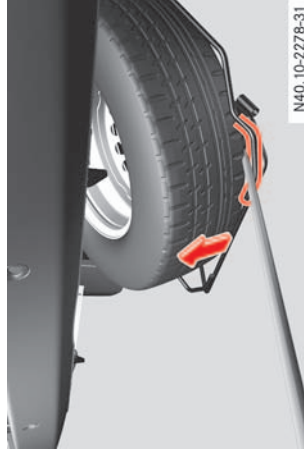

N40.10-2278-31

- ▶ При помощи ручки насоса опустите запасное колесо, используя в качестве опоры задний конец держателя запасного колеса.
- ▶ Осторожно выньте запасное колесо из держателя.

### ! Опасность травмирования

При вынимании запасного колеса следите за тем, чтобы Вы не защемили пальцы.

## Самопомощь

### Где что искать?

#### Бортовая платформа

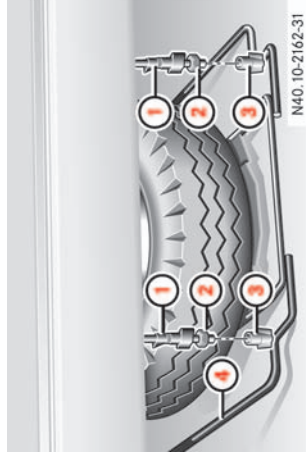

- ① Предохранительный крючок
- ② Гайки крепления
- ③ Гайки-барашки
- ④ Держатель запасного колеса
- ▲ Отверните гайки-барашки ③ вручную и отвинтите.
- ▲ Отвинтите крепежные гайки ② до конца резьбы.
- ▲ Приподнимите держатель запасного колеса ④ и отцепите левый предохранительный крючок ①.
- ▲ Вставьте ручку насоса для автомобильного домкрата во втулку с правой стороны держателя запасного колеса ④.

- ▲ Приподнимите держатель запасного колеса ④ при помощи ручки насоса и отцепите правый предохранительный крючок ①.
- ▲ Держатель запасного колеса ④ медленно опустите на грунт.
- ▲ Приподнимите держатель запасного колеса ④ и выньте ручку насоса из втулки.

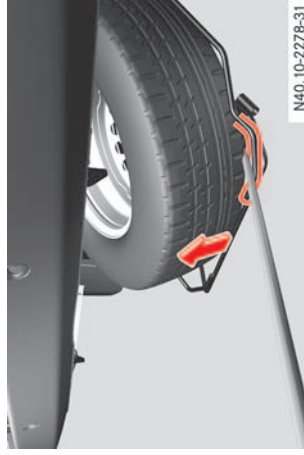

- ▲ При помощи ручки насоса отожмите запасное колесо, используя в качестве опоры задний конец держателя запасного колеса.
- ▲ Осторожно выньте запасное колесо из держателя.



#### Опасность травмирования

При вынимании запасного колеса следите за тем, чтобы Вы не защемили пальцы.

## Самопомощь

### Что делать, если...

Что делать, если...

#### Предупредительные сигнальные и контрольные лампы на комбинации приборов

##### **Опасность аварии и травмирования**

Обращайтесь для техобслуживания автомобиля только в специализированные мастерские, располагающие соответствующими специалистами и инструментом для проведения требуемых работ.

"Мерседес-Бенц" рекомендует пользоваться для этого услугами пункта ТО "Мерседес-Бенц".

Особенно в случае работ, связанных с безопасностью, или работ на системах, обеспечивающих безопасность, следует непременно обращаться в специализированную мастерскую с квалифицированным персоналом. При неквалифицированном выполнении таких работ существует опасность аварии и травмирования.

## 5

Проблема	Возможная причина / следствия	Предложения по решению
 Желтая предупредительная сигнальная лампа систем ASR / ESP® мигает во время движения.	 <b>Опасность аварии</b> Срабатывает система ESP® или ASR, так как минимум одно колесо достигло предела сцепления шины с дорогой. ТЕМПОМАТ выключается на время регулировки.	<ul style="list-style-type: none"> <li>▲ Согласуйте Ваш стиль вождения с дорожными условиями и дорожной ситуацией. Нажимайте на педаль акселератора лишь слегка.</li> <li>▲ Производите движение медленно.</li> </ul>
 Желтая предупредительная сигнальная лампа систем ASR / ESP® горит при работающем двигателе.	 <b>Опасность аварии</b> Система ASR отключена.	<ul style="list-style-type: none"> <li>▲ Снова включите систему ASR. Исключения – (▷ стр. 172).</li> </ul>

## Самопомощь



### Что делать, если...





Проблема	Возможная причина / следствие	Предложения по решению
<p><b>ESP</b>       <b>ESP/ABS/ASR/BAS</b></p> <p>Желтая контрольная лампа системы ESP®, желтая контрольная лампа системы ABS, желтая контрольная лампа систем ASR/BAS и красная контрольная лампа тормозной системы горят при работающем двигателе.</p>	<p><b>⚠ Опасность аварии</b></p> <p>Электронная система распределения тормозных сил не работает.</p> <p>Возможно преждевременное блокирование задних колес при торможении.</p>	<ul style="list-style-type: none"> <li>▲ У автомобилей с кнопками на рулевом колесе учтите также сообщения на дисплее (▷ стр. 288).</li> <li>▲ Продолжать движение нельзя.</li> <li>▲ Свяжитесь со специализированной мастерской с квалифицированным персоналом.</li> </ul>
<p><b>ESP</b>       <b>ESP/ABS/ASR/BAS</b></p> <p>Желтая контрольная лампа системы ESP®, желтая контрольная лампа системы ABS, желтая контрольная лампа систем ASR/BAS и красная контрольная лампа тормозной системы горят при работающем двигателе.</p>	<p><b>⚠ Опасность аварии</b></p> <p>Электронная система распределения тормозных сил отключилась ввиду пониженного напряжения.</p> <p>Возможно, что не производится зарядка аккумуляторной батареи.</p> <p>Возможно преждевременное блокирование задних колес при торможении.</p>	<p style="text-align: center;"><b>5</b></p> <ul style="list-style-type: none"> <li>▲ У автомобилей с кнопками на рулевом колесе учтите также сообщения на дисплее (▷ стр. 288).</li> <li>▲ Немедленно остановите автомобиль с учетом дорожной ситуации.</li> <li>▲ Продолжать движение нельзя.</li> <li>▲ Свяжитесь со специализированной мастерской с квалифицированным персоналом.</li> </ul>



## Самопомощь



### Что делать, если...

Проблема	Возможная причина / следствия	Предложения по решению
<p> Красная контрольная лампа тормозной системы горит при работающем двигателе.</p> <p>Дополнительно включается звуковой сигнал.</p>	<p><b>⚠ Опасность аварии</b></p> <p>Уровень тормозной жидкости в бачке тормозной жидкости упал ниже нормы.</p>	<p>▲ У автомобилей с кнопками на рулевом колесе учитывайте также сообщения на дисплее (▷ стр. 288).</p> <p>▲ Немедленно остановите автомобиль с учетом дорожной ситуации.</p> <p>▲ Проконтролируйте уровень тормозной жидкости в бачке (▷ стр. 252).</p> <p>▲ Если уровень тормозной жидкости ниже маркировки "MIN": продолжать движение нельзя!</p> <p>▲ Не доливайте тормозную жидкость. Неисправность Вы этим не устраните.</p> <p>▲ Свяжитесь со специализированной мастерской с квалифицированным персоналом.</p>
<p> Желтая контрольная лампа систем ASR / BAS горит при работающем двигателе.</p>	<p><b>⚠ Опасность аварии</b></p> <p>Система ASR или AAS (у автомобилей с механической коробкой передач) отключилась ввиду неисправности.</p> <p>Возможно снижение мощности двигателя.</p>	<p>▲ Осторожно продолжайте движение.</p> <p>▲ Как можно скорее обратитесь в специализированную мастерскую с квалифицированным персоналом.</p>

Проблема	Возможная причина / следствие	Предложения по решению
 <p>Желтая контрольная лампа систем ASR / BAS горит при работающем двигателе.</p>	<p> <b>Опасность аварии</b></p> <p>Система BAS отключилась ввиду неисправности.</p> <p>Тормозная система продолжает работать в нормальном режиме, однако без электронной поддержки.</p>	<ul style="list-style-type: none"> <li>▶ Осторожно продолжайте движение.</li> <li>▶ Как можно скорее обратитесь в специализированную мастерскую с квалифицированным персоналом.</li> </ul>
 <p>Желтая контрольная лампа систем ASR / BAS горит при работающем двигателе.</p>	<p> <b>Опасность аварии</b></p> <p>Системы ASR и AAS (у автомобилей с механической коробкой передач), а также система BAS отключились ввиду пониженного напряжения.</p> <p>Возможно, что не производится зарядка аккумуляторной батареи.</p> <p>Тормозная система продолжает работать в нормальном режиме.</p>	<ul style="list-style-type: none"> <li>▶ Осторожно продолжайте движение.</li> <li>▶ Немедленно обратитесь в специализированную мастерскую с квалифицированным персоналом.</li> </ul>

## Самопомощь

### Что делать, если...

Проблема	Возможная причина / следствие	Предложения по решению
<p> Желтая контрольная лампа системы ABS горит при работающем двигателе.</p>	<p> <b>Опасность аварии</b> Антиблокировочная система (ABS) выключилась ввиду неисправности. Вместе с ней отключились также системы ESP<sup>®</sup>, ASR и BAS, а также TEM-ПОМАТ и система "СПИДТРОНИК". Тормозная система продолжает работать в нормальном режиме, однако без электронной поддержки. Поэтому при экстренном торможении колеса могут заблокироваться.</p>	<ul style="list-style-type: none"> <li>▲ У автомобилей с кнопками на рулевом колесе учтите также сообщения на дисплее (▷ стр. 288).</li> <li>▲ Осторожно продолжайте движение.</li> <li>▲ Немедленно обратитесь в специализированную мастерскую с квалифицированным персоналом.</li> </ul>
<p> Желтая контрольная лампа системы ABS горит при работающем двигателе.</p>	<p> <b>Опасность аварии</b> Система ABS временно не действует. Возможно, что самодиагностирование еще не закончилось. Тормозная система продолжает работать в нормальном режиме.</p>	<ul style="list-style-type: none"> <li>▲ Попробуйте проехать небольшое расстояние со скоростью выше 20 км/ч. Если индикация гаснет, система ABS снова доступна.</li> </ul>



Проблема	Возможная причина / следствие	Предложения по решению
<p> Желтая контрольная лампа системы ABS горит при работающем двигателе.</p>	<p> <b>Опасность аварии</b> Система ABS отключилась ввиду пониженного напряжения. Возможно, что не производится зарядка аккумуляторной батареи. Тормозная система продолжает работать в нормальном режиме, однако без электронной поддержки. Поэтому при экстренном торможении колеса могут заблокироваться.</p>	<ul style="list-style-type: none"> <li>▲ Осторожно продолжайте движение.</li> <li>▲ Немедленно обратитесь в специализированную мастерскую с квалифицированным персоналом.</li> </ul>
<p> Желтая контрольная лампа системы ESP® горит во время движения.</p>	<p> <b>Опасность аварии</b> Система ESP® отключилась из-за неисправности. Вместе с ней также отключились ТЕМ-ПОМАТ и система "СПИДТРОНИК". Своевременное регулирование стабилизации автомобиля больше не обеспечивается. Возможно снижение мощности двигателя.</p>	<ul style="list-style-type: none"> <li>▲ У автомобилей с кнопками на рулевом колесе учитывайте также сообщения на дисплее (▷ стр. 288).</li> <li>▲ Осторожно продолжайте движение.</li> <li>▲ Как можно скорее обратитесь в специализированную мастерскую с квалифицированным персоналом.</li> </ul>



## Самопомощь

### Что делать, если...



Проблема	Возможная причина / следствие	Предложения по решению
<p><b>ESP</b> Желтая контрольная лампа системы ESP® горит во время движения.</p>	<p><b>⚠ Опасность аварии</b> Система ESP® отключилась вследствие пониженного напряжения. Вместе с ней также отключились ТЕМПОМАТ и система "СПИДТРОНИК". Возможно, что не производится зарядка аккумуляторной батареи. Своевременное регулирование стабилизации автомобиля больше не обеспечивается. Возможно снижение мощности двигателя.</p>	<p>▶ Осторожно продолжайте движение. ▶ Как можно скорее обратитесь в специализированную мастерскую с квалифицированным персоналом.</p>
<p><b>srs</b> Красная предупредительная лампа SRS горит при работающем двигателе.</p>	<p><b>⚠ Опасность травмирования</b> Системы удержания пассажиров неисправны. Может произойти непреднамеренное срабатывание подушек безопасности или натяжителей ремней безопасности или даже их отказ при аварии.</p>	<p>▶ Осторожно продолжайте движение. ▶ Немедленно обратитесь в специализированную мастерскую с квалифицированным персоналом.</p>



Проблема	Возможная причина / следствие	Предложения по решению
 <p>Красная контрольная лампа заряженности аккумуляторной батареи горит при работающем двигателе.</p>	<p> <b>Опасность аварии</b> Зарядка аккумуляторной батареи не производится. Возможными причинами являются неисправный генератор или оборванный поликлиновой ремень.</p>	<p>▶ Немедленно остановите автомобиль с учетом дорожной ситуации и проверьте состояние поликлинового ремня.</p> <p>▶ <b>В случае его обрыва:</b> продолжать движение нельзя! Свяжитесь с ближайшей специализированной мастерской с квалифицированным персоналом.</p> <p>▶ <b>Если он в порядке:</b> обратитесь для проверки автомобиля в специализированную мастерскую с квалифицированным персоналом.</p>
 <p>Красная контрольная лампа заряженности аккумуляторной батареи горит при работающем двигателе.</p>	<p> <b>Опасность аварии</b> Неисправность аккумуляторной батареи.</p>	<p>▶ Немедленно остановите автомобиль с учетом дорожной ситуации.</p> <p>▶ Продолжать движение нельзя!</p> <p>▶ Свяжитесь с аварийной службой, например, с пунктом ТО "Мерседес-Бенц".</p>
 <p>Желтая контрольная лампа износа тормозных накладок горит после пуска двигателя или во время движения.</p>	<p> <b>Опасность аварии</b> Тормозные накладки достигли предела износа.</p>	<p>▶ Для замены тормозных накладок как можно скорее обратитесь в специализированную мастерскую с квалифицированным персоналом.</p>
 <p>Желтая предупредительная сигнальная лампа уровня моторного масла мигает после пуска двигателя или во время движения.</p>	<p>Уровень моторного масла упал до минимального значения. Если уровень моторного масла продолжает падать, контрольная лампа загорается постоянно с светом.</p>	<p>▶ Проверьте уровень моторного масла и на ближайшей автозаправочной станции произведите дозаправку моторного масла (▷ стр. 254).</p> <p>▶ Если очевидна потеря масла двигателем, то для устранения дефекта немедленно обратитесь в специализированную мастерскую с квалифицированным персоналом.</p>



## Самопомощь



### Что делать, если...



Проблема	Возможная причина / следствие	Предложения по решению
 <p>Желтая предупредительная сигнальная лампа уровня моторного масла горит, на дисплее появляется, например, индикация уровня моторного масла -2.0 L и после пуска двигателя или во время движения звучит предупредительный зуммер.</p>	<p>В двигателе слишком мало масла или оно вообще отсутствует.</p> <p>Возникает опасность повреждения двигателя.</p>	<ul style="list-style-type: none"> <li>▲ Остановите автомобиль. Учтите, что при этом дорожную обстановку.</li> <li>▲ Выключите двигатель.</li> <li>▲ Проконтролируйте уровень моторного масла при помощи маслоизмерительного стержня (▷ стр. 256).</li> <li>▲ <b>Если уровень масла в норме:</b> для устранения неисправности немедленно обратитесь в специализированную мастерскую с квалифицированным персоналом.</li> <li>▲ <b>Если уровень моторного масла ниже нормы:</b> организуйте буксировку автомобиля до специализированной мастерской с квалифицированным персоналом.</li> </ul>
 <p>Желтая предупредительная сигнальная лампа уровня моторного масла горит, на дисплее появляется, например, индикация уровня моторного масла HI и после пуска двигателя или во время движения звучит предупредительный зуммер.</p>	<p>Уровень моторного масла выше максимального значения.</p>	<ul style="list-style-type: none"> <li>▲ Проверьте уровень моторного масла и при необходимости откачайте излишнее моторное масло на ближайшей автозаправочной станции (▷ стр. 257).</li> </ul> <p>В противном случае могут быть повреждены двигатель или катализатор.</p> <ul style="list-style-type: none"> <li>▲ Если уровень масла в норме, то для устранения неисправности как можно скорее обратитесь в специализированную мастерскую с квалифицированным персоналом.</li> </ul>

Проблема	Возможная причина / следствие	Предложения по решению
 <p>Желтая предупредительная сигнальная лампа уровня моторного масла повторно горит во время движения.</p>	<p>Имеет место неисправность индикации уровня моторного масла.</p>	<ul style="list-style-type: none"> <li>▲ Для проверки автомобиля немедленно обратитесь в специализированную мастерскую с квалифицированным персоналом.</li> </ul>
 <p>Желтая предупредительная сигнальная лампа уровня охлаждающей жидкости горит при работающем двигателе.</p>	<p>Уровень охлаждающей жидкости ниже нормы. Ни в коем случае не допускайте работы двигателя, если уровень охлаждающей жидкости ниже нормы. Возможны перегрев и повреждение двигателя.</p>	<ul style="list-style-type: none"> <li>▲ Остановите автомобиль. Учитывайте при этом дорожную обстановку.</li> <li>▲ Выключите двигатель с целью его охлаждения.</li> <li>▲ Долейте охлаждающую жидкость, учитывайте при этом предупреждения (&gt; стр. 252).</li> <li>▲ Если Вам приходится часто доливать охлаждающую жидкость, то для проверки системы охлаждения обратитесь в специализированную мастерскую с квалифицированным персоналом.</li> </ul>
 <p>Красная предупредительная сигнальная лампа охлаждающей жидкости горит при работающем двигателе.</p>	<p>Температура охлаждающей жидкости слишком высокая.</p>	<ul style="list-style-type: none"> <li>▲ Остановите автомобиль. Учитывайте при этом дорожную обстановку.</li> <li>▲ Свяжитесь со специализированной мастерской с квалифицированным персоналом.</li> </ul>

## Самопомощь

### Что делать, если...



Проблема	Возможная причина / следствие	Предложения по решению
 <p>Красная предупредительная лампа охлаждающей жидкости горит при работающем двигателе.</p>	<p>Температура охлаждающей жидкости слишком высокая.</p> <p>Если автомобиль ставится на стоянку после экстремальных нагрузок (например, движение на подъем, езда с прицепом), то при включении зажигания или повторном пуске возможно загорание предупредительной сигнальной лампы охлаждающей жидкости.</p>	<ul style="list-style-type: none"> <li>▶ Дайте двигателю поработать прилб. 1 минуту при частоте вращения на холостом ходу.</li> <li>▶ Если предупредительная сигнальная лампа охлаждающей жидкости и после этого продолжает гореть, свяжитесь со специализированной мастерской с квалифицированным персоналом.</li> </ul>
 <p>Желтая предупредительная лампа минимального резерва топлива горит во время движения.</p>	<p>Уровень топлива упал ниже отметки минимального резерва.</p>	<ul style="list-style-type: none"> <li>▶ Произведите заправку топливом на ближайшей автозаправочной станции (▷ стр. 221).</li> </ul>
 <p>Желтая предупредительная лампа минимального резерва топлива горит при работающем двигателе, и указатель уровня топлива в топливном баке показывает 0, хотя в топливном баке еще имеется топливо.</p>	<p>Не закрыта пробка топливного бака.</p>	<ul style="list-style-type: none"> <li>▶ Закройте пробку топливного бака.</li> <li>▶ Звук зашелкивания свидетельствует о том, что пробка топливного бака закрыта.</li> <li>▶ Если неисправность продолжает индцироваться, то для ее устранения немедленно обратитесь в специализированную мастерскую с квалифицированным персоналом.</li> </ul>

Проблема	Возможная причина / следствие	Предложения по решению
 Желтая контрольная лампа предпускового подогрева горит при работающем двигателе.	Имеет место неисправность в системе предпускового подогрева.	<ul style="list-style-type: none"> <li>▲ Свяжитесь со специализированной мастерской с квалифицированным персоналом.</li> </ul>
 Желтая контрольная лампа бортового диагностирования двигателя горит или мигает при работающем двигателе.	<p>Топливный бак опорожнен.</p> <p>При необходимости двигатель работает в аварийном режиме.</p>	<ul style="list-style-type: none"> <li>▲ Произведите заправку топливом на ближайшей автозаправочной станции (&gt; стр. 22 1).</li> <li>▲ У автомобиля с дизельным двигателем: удалите воздух из системы питания (&gt; стр. 336).</li> <li>▲ После заправки топливом произведите 3-4 раза подряд запуск двигателя. Аварийный режим деактивируется. Проверка автомобиля не требуется.</li> </ul>
 Желтая контрольная лампа бортового диагностирования двигателя горит или мигает при работающем двигателе.	<p>Имеет место неисправность:</p> <ul style="list-style-type: none"> <li>• в системе впрыска топлива,</li> <li>• в системе зажигания,<sup>13</sup></li> <li>• в системе выпуска ОГ.</li> </ul> <p>Предельно допустимые значения эмиссии ОГ могут быть вследствие этого превышены, при необходимости двигатель работает в аварийном режиме.</p> <p>Возможно снижение мощности двигателя.</p>	<ul style="list-style-type: none"> <li>▲ Для проверки автомобиля немедленно обратитесь в специализированную мастерскую с квалифицированным персоналом.</li> </ul>



## Самопомощь



### Что делать, если...

Проблема	Возможная причина / следствие	Предложения по решению
<p> Загорается желтая предупредительная сигнальная лампа системы контроля давления воздуха в шинах.</p>	<p> <b>Опасность аварии</b> Система контроля давления регистрирует резкое или сильное падение давления воздуха как минимум в одной из шин.</p>	<ul style="list-style-type: none"> <li>▶ Избегая резких маневров при управлении или торможении, остановите автомобиль. Учитывайте при этом дорожную обстановку.</li> <li>▶ Проверьте шины и откорректируйте давление воздуха в шинах. Если шина и после этого теряет давление, то ее следует заменить. Немедленно замените поврежденные шины. После устранения неисправности через несколько минут движения предупредительная сигнальная лампа гаснет.</li> <li>▶ У автомобилей с кнопками на рулевом колесе учитывайте также сообщения на дисплее (▷ стр. 288).</li> </ul>
<p> Желтая предупредительная сигнальная лампа системы контроля давления воздуха в шинах мигает в течение 60 секунд и затем загорается.</p>	<p>Автомобили без кнопок на рулевом колесе: Нарушена функция контроля давления воздуха в шинах.</p>	<ul style="list-style-type: none"> <li>▶ Для проверки системы контроля давления воздуха в шинах и колес обратитесь в специализированную мастерскую с квалифицированным персоналом.</li> </ul>
<p> Желтая контрольная лампа водоотделителя<sup>14</sup> горит при включенном зажигании.</p>	<p>Скопившееся в водоотделителе количество воды достигло максимального уровня.</p>	<ul style="list-style-type: none"> <li>▶ Удалите воду из водоотделителя (▷ стр. 335). Или:</li> <li>▶ Для слива воды из водоотделителя обратитесь в специализированную мастерскую с квалифицированным персоналом.</li> </ul>





## Самопомощь

### Что делать, если...

Проблема	Возможная причина / следствие	Предложения по решению
 <p>Желтая контрольная лампа уровня воды в бачке стеклоомывателя / фарочистителя горит после пуска двигателя или во время движения.</p>	<p>Уровень воды ниже нормы.</p>	<p>▲ Долейте воду в бачок стеклоомывателя (▷ стр. 253).</p>
 <p>Красная предупредительная сигнальная лампа обращает Ваше внимание на необходимость пристегнуться ремнем безопасности (▷ стр. 41).</p> <p>Красная предупредительная сигнальная лампа обращает Ваше внимание на необходимость пристегнуться ремнем безопасности (▷ стр. 41).</p> <p>Дополнительно включается звуковой сигнал.</p>	<p>Предупредительная сигнальная лампа обращает Ваше внимание на необходимость пристегнуться ремнем безопасности.</p>	<p>▲ Пристегнитесь ремнем безопасности (▷ стр. 41).</p>

## Самопомощь

### Что делать, если...

Проблема	Возможная причина / следствие	Предложения по решению
 Желтая контрольная лампа ламп накаливания загорается, если ключ в замке зажигания поворачивается в положение 2.	Неисправна одна из ламп наружного освещения или на прицепе.	<ul style="list-style-type: none"> <li>▶ Как можно скорее замените неисправную лампу (&gt; стр. 352).</li> </ul> Или: <ul style="list-style-type: none"> <li>▶ Для замены неисправной лампы накаливания как можно скорее обратитесь в специализированную мастерскую с квалифицированным персоналом.</li> </ul>
 Желтая контрольная лампа дверей горит во время движения.	Вы уже движетесь со скоростью пешехода, хотя еще не закрыты все двери или капот.	<ul style="list-style-type: none"> <li>▶ Закройте двери или капот.</li> </ul>

<sup>13</sup> Только автомобили с бензиновым двигателем.

<sup>14</sup> Только автомобили с дизельным двигателем.

5

### Примечания по сообщениям на дисплее

#### Опасность аварии

Если комбинация приборов и / или дисплеев неисправны, то сообщения больше не индицируются.

Вследствие этого Вам недоступна информация, касающаяся состояния движения, например, скорость и температура наружного воздуха, предупредительные сигнальные / контрольные лампы, индикации неисправности / предупредительные индикации и отказ систем. Это может

отрицательно повлиять на ходовые свойства.

Немедленно свяжитесь со специализированной мастерской, располагающей соответствующими специалистами и инструментом для проведения требуемых работ. "Мерседес-Бенц" рекомендует Вам пользоваться для этого услугами пункта ТО "Мерседес-Бенц". Особенно работы, связанные с безопасностью, и работы на системах, обеспечивающих безопасность квалифицированным персоналом специализированной мастерской.



#### Опасность аварии

Всегда поручайте выполнение работ по ТО специализированной мастерской, располагающей соответствующими специалистами и инструментом для проведения требуемых работ.

"Мерседес-Бенц" рекомендует Вам пользоваться для этого услугами пункта ТО "Мерседес-Бенц".

Особенно работы, связанные с безопасностью, и работы на системах, обеспечивающих безопасность, должны непременно

## Что делать, если...

но осуществляться квалифицированным персоналом специализированной мастерской. При неквалифицированном выполнении этих работ существует опасность аварии и травмирования.

**1** При повороте ключа в замке зажигания в положение **2** активируются все предупредительные сигнальные и контрольные лампы (кроме контрольных ламп включения указателей поворота) и мультифункциональный дисплей. Проверьте их функционирование перед каждым выездом.

### Автомобили без кнопок на рулевом колесе

Предостережения, неисправности или дополнительная информация могут также индцироваться на дисплее. Далее приведены все сообщения, появляющиеся на дисплее. Определенные сообщения дополнительно сопровождаются предупреждением звуковым сигналом или зуммером.

### Автомобили с кнопками на рулевом колесе

Бортовой компьютер индцирует предупреждения, неисправности или допол-

нительную информацию на дисплее.

Определенные сообщения дополнительно сопровождаются коротким или непрерывным предупредительным звуковым сигналом. Сообщения высокого приоритета индцируются на дисплее на красном фоне.

Действуйте согласно сообщениям, выполняйте дополнительные указания настоящего "Руководства по эксплуатации".

- Сообщения низшего приоритета можно подтвердить нажатием на кнопку ,  или  на мультифункциональном рулевом колесе или на кнопку сброса на комбинации приборов. Они вводятся после этого в память неисправностей.

- Сообщения высшего приоритета не подаются квитированию и автоматически вводятся в память неисправностей.

Выбрав на бортовом компьютере меню **"Память неисправностей"** (> стр. 109), Вы увидите квитированные и неквитированные сообщения.

Далее приведены все сообщения, появляющиеся на дисплее. Сообщения

подразделены для облегчения поиска на распределенные в алфавитном порядке текстовые сообщения (> стр. 294) и на сообщения в виде символов (> стр. 300).

## Самопомощь

### Что делать, если...

#### Сообщения на дисплее

#### Сообщения на дисплее у автомобилей без кнопок на рулевом колесе

Сообщения на дисплее	Возможная причина / следствие	Возможное решение
	<p>В двигателе слишком мало масла или оно вообще отсутствует. Возникает опасность повреждения двигателя.</p>	<ul style="list-style-type: none"> <li>▶ Остановите автомобиль с учетом дорожной обстановки.</li> <li>▶ Выключите двигатель.</li> <li>▶ Проконтролируйте уровень моторного масла маслоизмерительным стержнем (▷ стр. 256).</li> <li>▶ <b>Если уровень моторного масла в норме:</b> для устранения неисправности немедленно обратитесь в специализированную мастерскую с квалифицированным персоналом.</li> <li>▶ <b>Если уровень моторного масла ниже нормы:</b> отбуксируйте автомобиль в специализированную мастерскую с квалифицированным персоналом.</li> </ul>
<p>... LIM km/h (Ограничение скорости ... км/ч)</p>	<p>Вы разгоняете автомобиль нажатием на педаль акселератора до введенной в память скорости для постоянной системы "СПИДТРОНИК". Система "СПИДТРОНИК" регулирует скорость и ускорение автомобиля больше не производится.</p>	<ul style="list-style-type: none"> <li>▶ Меньше нажимайте педаль акселератора.</li> </ul>

Сообщения на дисплее	Возможная причина / следствие	Возможное решение
<p>... LIM км/ч (Ограничение скорости ... км/ч)</p>	<p>Мигает индикация скорости. Вы устанавливаете для переменной системы "СПИДТРОНИК" более низкую скорость, чем актуальная скорость движения.</p>	<p>▶ При необходимости затормозите сами.</p>
<p>... LIM км/ч (Ограничение скорости ... км/ч)</p>	<p>Мигает индикация скорости. Автомобиль превышает скорость, установленную в системе переменного ограничения скорости "СПИДТРОНИК" или максимальную скорость, запрограммированную в системе постоянного ограничения скорости "СПИДТРОНИК", например на уклонах (режим принудительного холостого хода).</p>	<p>▶ При необходимости затормозите сами.</p>
<p>... LIM км/ч (Ограничение скорости ... км/ч)</p>	<p>Сообщение мигает, и 3 раза звучит предупредительный звуковой сигнал. Автомобиль продолжает производить ускорение и превышает скорость, установленную в системе переменного ограничения скорости "СПИДТРОНИК", или максимальную скорость, запрограммированную в системе постоянного ограничения скорости "СПИДТРОНИК".</p>	<p>▶ При необходимости затормозите сами.</p>



## Самопомощь

### Что делать, если...

Сообщения на дисплее	Возможная причина / следствие	Возможное решение
<p>___ LIM km/h (Ограничение скорости ___ км/ч)</p>	<p>Система "СПИДТРОНИК" и / или ТЕМПОМАТ отключены вследствие неисправности.</p>	<ul style="list-style-type: none"> <li>▶ При необходимости затормозите сами.</li> <li>▶ Для проверки системы "СПИДТРОНИК" и ТЕМПОМАТА обратитесь в специализированную мастерскую с квалифицированным персоналом.</li> </ul>
<p>NO TPMS</p>	<p>Сообщение NO индицируется в течение 30 секунд. Сообщение TPMS продолжает индицироваться и через 30 секунд. Нарушена функция контроля давления воздуха в шинах.</p>	<ul style="list-style-type: none"> <li>▶ Проверьте систему контроля давления воздуха в шинах* и колеса в специализированной мастерской с квалифицированным персоналом.</li> </ul>

Сообщения на дисплее	Возможная причина / следствие	Возможное решение
NO TPMS	<p>Сообщение NO индицируется в течение 30 секунд. Сообщение TPMS продолжает индицироваться и через 30 секунд.</p> <p>Система контроля давления воздуха в шинах не принимает сигналы по меньшей мере от одного из колес, так как:</p> <ul style="list-style-type: none"> <li>• колесо было заменено запасным колесом без электронной системы колеса,</li> <li>• превышена максимальная температура электронной системы на одном из колес,</li> <li>• неисправна электронная система одного из колес.</li> </ul>	<p>► Для монтажа колес с соответствующими элементами электронной системы обратитесь в специализированную мастерскую с квалифицированным персоналом.</p>
-- TPMS	<p>Сообщение -- индицируется в течение 30 секунд. Сообщение TPMS продолжает индицироваться и через 30 секунд.</p> <p>В одной или нескольких шинах давление воздуха ниже нормы, или значения давления воздуха в шинах отдельных колес сильно различаются.</p>	<p>► При случае проконтролируйте давление воздуха в шине, при необходимости откорректируйте его (▷ стр. 386).</p>

## Самопомощь

### Что делать, если...

#### Текстовые сообщения у автомобилей с кнопками на рулевом колесе

Сообщения на дисплее	Возможная причина / следствие	Возможное решение
ABS Visit workshop! (Обратиться на станцию ТО!)	 <b>Опасность аварии</b> Антиблокировочная система (ABS) отключилась ввиду неисправности. Вместе с ней отключились также системы ESP®, ASR и BAS, а также ТЕМПОМАТ и система "СПИДПРОНИК". Тормозная система продолжает обес- печивать полное тормозящее дей- ствие, но без функции ABS.	<ul style="list-style-type: none"> <li>▲ Осторожно продолжайте движение.</li> <li>▲ Немедленно обратитесь в специализиро- ванную мастерскую с квалифицирован- ным персоналом.</li> </ul>
ABS Unavailable (Не дос- тупна)	 <b>Опасность аварии</b> Система ABS временно не действует. Возможно, что еще не закончилась процедура самодиагностирования. Тормозная система продолжает рабо- тать в нормальном режиме.	<ul style="list-style-type: none"> <li>▲ Продолжайте движение некоторое время со скоростью выше 20 км/ч. Если индикация гаснет, система ABS сно- ва доступна.</li> </ul>
ABS Unavailable (Не дос- тупна)	 <b>Опасность аварии</b> Система ABS отключилась ввиду пони- женного напряжения. Возможно, что не производится зарядка аккумулятор- ной батареи. Тормозная система продолжает рабо- тать в нормальном режиме.	<ul style="list-style-type: none"> <li>▲ Осторожно продолжайте движение.</li> <li>▲ Немедленно обратитесь в специализиро- ванную мастерскую с квалифицирован- ным персоналом.</li> </ul>



Сообщения на дисплее	Возможная причина / следствие	Возможное решение
ESP Visit workshop! (Обратиться на станцию ТО!)	<p> <b>Опасность аварии</b></p> <p>Система ESP® отключилась ввиду неисправности. Вместе с ней также отключились ТЕМПОМАТ и система "СПИДТРОНИК".</p> <p>Своевременное регулирование стабилизации автомобиля больше не обеспечивается. Возможно снижение мощности двигателя.</p>	<ul style="list-style-type: none"> <li>▶ Осторожно продолжайте движение.</li> <li>▶ Немедленно обратитесь в специализированную мастерскую с квалифицированным персоналом.</li> </ul>
ESP Unavailable (Не доступна)	<p>Система ESP® отключилась вследствие пониженного напряжения. Вместе с ней также отключились ТЕМПОМАТ и система "СПИДТРОНИК".</p> <p>Возможно, что не производится зарядка аккумуляторной батареи.</p> <p>Своевременное регулирование стабилизации автомобиля больше не обеспечивается. Возможно снижение мощности двигателя.</p>	<ul style="list-style-type: none"> <li>▶ Осторожно продолжайте движение.</li> <li>▶ Как можно скорее обратитесь в специализированную мастерскую с квалифицированным персоналом.</li> </ul>
Speed Limit ... km/h (Ограничение скорости ... км/ч)	<p>Мигает индикация скорости.</p> <p>Вы устанавливаете для переменной системы "СПИДТРОНИК" более низкую скорость, чем актуальная скорость движения.</p>	<ul style="list-style-type: none"> <li>▶ При необходимости затормозите сами.</li> </ul>



## Самопомощь

### Что делать, если...

Сообщения на дисплее	Возможная причина / следствие	Возможное решение
Speed limit ... km/h (Ограничение скорости ... км/ч)	Мигает индикация скорости. Автомобиль превышает установленную скорость системы переменного ограничения скорости "СПИДТРОНИК", например на уклонах (режим принудительного холостого хода).	▶ При необходимости затормозите сами.
Speed limit ... km/h (Ограничение скорости ... км/ч) превышен.	Индикация скорости мигает, и 3 раза звучит предупредительный звуковой сигнал. Автомобиль производит разгон и превышает установленную скорость системы переменного ограничения скорости "СПИДТРОНИК", например, на уклоне (режим принудительного холостого хода).	▶ При необходимости затормозите сами.
Speed limit winter tyres ... km/h (Ограничение скорости - зимние шины ... км/ч)	Вы разгоняете автомобиль нажатием на педаль акселератора до установленной скорости для системы постоянного ограничения скорости "СПИДТРОНИК". Система "СПИДТРОНИК" регулирует скорость и ускорение автомобиля больше не производится.	▶ Меньше нажимайте педаль акселератора.

Сообщения на дисплее	Возможная причина / следствие	Возможное решение
<p>Speed Limit Winter tyres ... km/h (Ограничение скорости - зимние шины ... км/ч)</p>	<p>Мигает индикация скорости. Автомобиль превышает установленную скорость системы постоянного ограничения скорости "СПИДТРОНИК", например, на уклоне (режим принудительного холостого хода).</p>	<p>▶ При необходимости затормозите сами.</p>
<p>Speed Limit Winter tyres ... km/h (Ограничение скорости - зимние шины ... км/ч) пре-вышен.</p>	<p>Индикация скорости мигает, и 3 раза звучит предупредительный звуковой сигнал. Автомобиль производит разгон и превышает установленную скорость системы постоянного ограничения скорости "СПИДТРОНИК", например, на уклоне (режим принудительного холостого хода).</p>	<p>▶ При необходимости затормозите сами.</p>
<p>rectify tyre pressure (Откорректировать давление воздуха в шинах)</p>	<p>В одной или нескольких шинах давление воздуха ниже нормы, или значения давления воздуха в шинах отдельных колес сильно различаются.</p>	<p>▶ При случае проконтролируйте давление воздуха в шине, при необходимости откорректируйте его (&gt; стр. 386).</p>
<p>Tyre press. monitor inoperative (Система контроля давления воздуха в шинах не действует)</p>	<p>Нарушена функция контроля давления воздуха в шинах.</p>	<p>▶ Проверьте систему контроля давления воздуха в шинах* и колеса в специализированной мастерской с квалифицированным персоналом.</p>



## Самопомощь

### Что делать, если...

Сообщения на дисплее	Возможная причина / следствие	Возможное решение
Tyre press. monitor currently unavailable. (Система контроля давления воздуха в шинах временно не доступна)	Функция контроля давления воздуха в шинах временно отключилась ввиду радиопомех или падения напряжения в бортовой сети.	▶ Как только устраняются причины, система контроля давления воздуха в шинах автоматически активируется.
Tyre press. monitor inoperative No wheel sensors (Система контроля давления воздуха в шинах не действует - отсутствуют колесные датчики)	<p>Система контроля давления воздуха в шинах не принимает сигналы по меньшей мере от одного из колес, так как:</p> <ul style="list-style-type: none"> <li>• колесо было заменено запасным колесом без электронной системы колеса,</li> <li>• превышена максимальная температура электронной системы на одном из колес,</li> <li>• неисправна электронная система одного из колес.</li> </ul>	▶ Для монтажа колес с соответствующими элементами электронной системы обратитесь в специализированную мастерскую с квалифицированным персоналом.
Slid. sunroof open! (Открыт сдвижной верхний люк!)	Вы вынули ключ из замка зажигания и забыли закрыть подъемно-сдвижной верхний люк.	▶ При необходимости закройте подъемно-сдвижной верхний люк с помощью переключателя на панели управления под толчком (▷ стр. 84).

## Самопомощь

## Что делать, если...

Сообщения на дисплее	Возможная причина / следствие	Возможное решение
Speedtronic Cruise cont. Visit workshop (Система Speedtronic / темпомат - обратиться на станцию ТО)	Система "СПИДТРОНИК" и / или ТЕМПОМАТ отключены вследствие неисправности.	<ul style="list-style-type: none"> <li>▶ При необходимости затормозите сами.</li> <li>▶ Для проверки системы "СПИДТРОНИК" и ТЕМПОМАТА обратитесь в специализированную мастерскую с квалифицированным персоналом.</li> </ul>
SRS	<p> <b>Опасность травмирования</b></p> <p>Системы удержания пассажиров неисправны. Может произойти непреднамеренное срабатывание подушек безопасности или натяжителей ремней безопасности или даже их отказ при аварии.</p>	<ul style="list-style-type: none"> <li>▶ Осторожно продолжайте движение.</li> <li>▶ Как можно скорее обратитесь в специализированную мастерскую с квалифицированным персоналом.</li> </ul>

## Самопомощь





### Что делать, если...

#### Сообщения на дисплее в виде символов у автомобилей с кнопками на рулевом управлении

Сообщения на дисплее	Возможная причина / следствие	Возможное решение
 <p>Battery / Alternator Visit workshop (Аккумуляторная батарея / генератор - обратиться на станцию ТО!)</p>	<p>Зарядка аккумуляторной батареи не производится. Возможными причинами являются неисправный генератор или обрыв поликлинового ремня.</p> <ul style="list-style-type: none"> <li>▶ Немедленно остановите автомобиль в безопасном месте, проверьте состояние поликлинового ремня.</li> <li>▶ <b>Если произошёл обрыв ремня:</b> не продолжайте движение, обратитесь в ближайшую специализированную мастерскую с квалифицированным персоналом.</li> <li>▶ <b>Если ремень в порядке:</b> немедленно проверьте автомобиль в специализированной мастерской с квалифицированным персоналом.</li> </ul>	
 <p>Brake wear Visit workshop (Износ тормозных накладок - обратиться на станцию ТО!)</p>	<p> <b>Опасность аварии</b> Тормозные накладки достигли предела износа.</p> <ul style="list-style-type: none"> <li>▶ Как можно скорее обратитесь для замены тормозных накладок в специализированную мастерскую с квалифицированным персоналом.</li> </ul>	







# Самопомощь

## Что делать, если...

Сообщения на дисплее	Возможная причина / следствие	Возможное решение
<p> Brake force distribution (Распределение тормозных сил)</p>	<p> <b>Опасность аварии</b>                      Электронная система распределения тормозных сил отключилась ввиду пониженного напряжения.                      Возможно, что не производится зарядка аккумуляторной батареи.                      Может произойти преждевременное блокирование задних колес при торможении.</p>	<ul style="list-style-type: none"> <li>▶ Немедленно остановите автомобиль в безопасном месте.</li> <li>▶ Продолжать движение нельзя.</li> <li>▶ Обратитесь в специализированную мастерскую с квалифицированным персоналом.</li> </ul>
<p> Brake fluid Visit workshop (Тормозная жидкость - обратитесь на станцию ТО!)</p>	<p> <b>Опасность аварии</b>                      Уровень тормозной жидкости в бачке тормозной жидкости упал ниже нормы.</p>	<ul style="list-style-type: none"> <li>▶ Немедленно остановите автомобиль в безопасном месте.</li> <li>▶ Проконтролируйте уровень тормозной жидкости в ресивере (▷ стр. 234).</li> <li>▶ Если уровень тормозной жидкости ниже отметки "MIN": движение продолжать нельзя!</li> <li>▶ Не доливайте тормозную жидкость. Неисправность Вы этим не устраните.</li> <li>▶ Свяжитесь со специализированной мастерской с квалифицированным персоналом.</li> </ul>

## Самопомощь

### Что делать, если...



Сообщения на дисплее	Возможная причина / следствие	Возможное решение
 <p>Brake force distribution Visit workshop (Распределение тормозных сил - обра- титься на станцию ТО!)</p>	<p> <b>Опасность аварии</b></p> <p>Электронная система распределения тормозных сил не работает. Может произойти преждевременное блокирование задних колес при торможении.</p>	<ul style="list-style-type: none"> <li>▶ Продолжать движение нельзя.</li> <li>▶ Свяжитесь со специализированной мастерской с квалифицированным персоналом.</li> </ul>
 <p>Parking brake Release brake (Стояночный тормоз - опустить тормоз!)</p>	<p>Дополнительно включается звуковой сигнал. Вы тронулись с места с затянутым стояночным тормозом.</p>	<ul style="list-style-type: none"> <li>▶ Отпустить стояночный тормоз (▷ стр. 167).</li> </ul>
 <p>Visit workshop! (Обратиться на станцию ТО!)</p>	<p> <b>Опасность аварии</b></p> <p>Системы ASR или AAS (у автомобилей с механической коробкой передач) отключились ввиду неисправности. Возможно снижение мощности двигателя.</p>	<ul style="list-style-type: none"> <li>▶ Осторожно продолжайте движение.</li> <li>▶ Немедленно обратитесь в специализированную мастерскую с квалифицированным персоналом.</li> </ul>
 <p>Visit workshop! (Обратиться на станцию ТО!)</p>	<p> <b>Опасность аварии</b></p> <p>Система BAS отключилась ввиду неисправности. Тормозная система продолжает работать в нормальном режиме, однако без электронной поддержки.</p>	<ul style="list-style-type: none"> <li>▶ Осторожно продолжайте движение.</li> <li>▶ Немедленно обратитесь в специализированную мастерскую с квалифицированным персоналом.</li> </ul>



Сообщения на дисплее	Возможная причина / следствие	Возможное решение
 <p>Unavailable (Не доступна)</p>	<p>Системы ASR и AAS (у автомобилей с механической коробкой передач), а также система BAS отключились ввиду пониженного напряжения. Возможно, что не производится зарядка аккумуляторной батареи. Тормозная система продолжает работать в нормальном режиме.</p>	<ul style="list-style-type: none"> <li>▶ Осторожно продолжайте движение.</li> <li>▶ Немедленно обратитесь в специализированную мастерскую с квалифицированным персоналом.</li> </ul>
 <p>Please enter PIN: (Введите PIN-код.)</p>	<p>Вы еще не зарегистрировались в Вашем мобильном телефоне.</p>	<ul style="list-style-type: none"> <li>▶ Введите PIN-код для Вашей SIM-карты.</li> </ul>
 <p>Seatbelt sys. Visit workshop (Система ремней безопасности - обратитесь на станцию ТО!)</p>	<p> <b>Опасность травмирования</b> Неисправна система ремней безопасности.</p>	<ul style="list-style-type: none"> <li>▶ Как можно скорее обратитесь в специализированную мастерскую с квалифицированным персоналом.</li> </ul>
 <p>Coolant Stop, turn engine off (Охлаждающая жидкость - остановиться, выключить двигатель!)</p>	<p>Температура охлаждающей жидкости слишком высокая.</p>	<ul style="list-style-type: none"> <li>▶ Остановите автомобиль с учетом дорожной обстановки.</li> <li>▶ Свяжитесь со специализированной мастерской с квалифицированным персоналом.</li> </ul>







## Самопомощь

### Что делать, если...

	Сообщения на дисплее	Возможная причина / следствие	Возможное решение
	Coolant Stop, turn engine off (Охлаждающая жидкость - остановиться, выключить двигатель!)	Температура охлаждающей жидкости слишком высокая. Если автомобиль ставится на стоянку после экстремальных нагрузок (например, движение на подъем, езда с прицепом и т. п.), то при включении зажигания или повторном пуске возможно появление этого сообщения на дисплее.	<ul style="list-style-type: none"> <li>▶ Дайте двигателю поработать припл. 1 минуту при частоте вращения на холостом ходу.</li> <li>▶ Если сообщение и после этого продолжает индцироваться на дисплее, поставьте в известность специализированную мастерскую с квалифицированным персоналом.</li> </ul>
	Coolant Check level (Охлаждающая жидкость - проверить уровень)	Уровень охлаждающей жидкости ниже нормы. Ни в коем случае не допускайте работы двигателя, если уровень охлаждающей жидкости ниже нормы. Возможны перегрев и повреждение двигателя.	<ul style="list-style-type: none"> <li>▶ Долейте охлаждающую жидкость, учтите вайте при этом предостережения (▷ стр. 252).</li> <li>▶ При необходимости частой доливки охлаждающей жидкости проверьте систему охлаждения в специализированной мастерской с квалифицированным персоналом.</li> </ul>
	Dipped beam left (Ближний свет слева)	Неисправность ближнего света левой фары.	<ul style="list-style-type: none"> <li>▶ <b>Галогеновая фара:</b> как можно скорее замените лампу.</li> <li>▶ <b>Биксеноновая фара:</b> как можно скорее обратитесь в специализированную мастерскую с квалифицированным персоналом.</li> </ul>

# Самопомощь









## Что делать, если...

Сообщения на дисплее	Возможная причина / следствие	Возможное решение
 Dipped beam light (Ближний свет справа)	Неисправен ближний свет правой фары.	<ul style="list-style-type: none"> <li>▶ <b>Галогеновая фара:</b> как можно скорее замените лампу.</li> <li>▶ <b>Биксеноновая фара:</b> как можно скорее обратитесь в специализированную мастерскую с квалифицированным персоналом.</li> </ul>
 Turn signal left (Указатель поворота, левый)	Неисправен левый фонарь указателя поворота.	▶ Как можно скорее замените лампу.
 Turn signal right (Указатель поворота, правый)	Неисправен правый фонарь указателя поворота.	▶ Как можно скорее замените лампу.
 Brake lamp left (Фонарь сигнала торможения слева)	Неисправен левый фонарь сигнала торможения.	▶ Как можно скорее замените лампу.
 Brake lamp right (Фонарь сигнала торможения справа)	Неисправен правый фонарь сигнала торможения.	▶ Как можно скорее замените лампу.
 Third brake lamp (3-й фонарь сигнала торможения)	Неисправен третий фонарь сигнала торможения. Сообщение появляется только в случае выхода из строя всех светодиодов.	▶ Как можно скорее обратитесь в специализированную мастерскую с квалифицированным персоналом.
 Main beam left (Дальний свет слева)	Неисправность дальнего света левой фары.	▶ Как можно скорее замените лампу.











## Самопомощь

### Что делать, если...

Сообщения на дисплее	Возможная причина / следствие	Возможное решение
 Main beam right (Дальний свет справа)	Неисправность дальнего света правой фары.	▶ Как можно скорее замените лампу.
 Licence plate lamp (Фонарь освещения номерного знака)	Неисправен фонарь освещения номерного знака.	▶ Как можно скорее замените лампу.
 Fog lamp front left (Левая противотуманная фара)	Неисправна левая противотуманная фара.	▶ Как можно скорее замените лампу.
 Fog lamp front right (Правая противотуманная фара)	Неисправна правая противотуманная фара.	▶ Как можно скорее замените лампу.
 Rear fog lamp (Задний противотуманный фонарь)	Неисправен задний противотуманный фонарь.	▶ Как можно скорее замените лампу.
 Parking lamp front left (Парковочный фонарь спереди слева)	Неисправен передний левый парковочный фонарь.	▶ Как можно скорее замените лампу.
 Parking lamp front right (Парковочный фонарь спереди справа)	Неисправен передний правый парковочный фонарь.	▶ Как можно скорее замените лампу.
 Reversing lamp (Свет заднего хода)	Неисправна фара заднего хода.	▶ Как можно скорее замените лампу.

## Самопомощь







## Что делать, если...

Сообщения на дисплее	Возможная причина / следствие	Возможное решение
 Side marker lamps (Боковой габаритный фонарь)	Неисправен боковой габаритный фонарь.	▶ Как можно скорее замените лампу.
 Tail lamp left (Задний габаритный фонарь слева)	Неисправен задний габаритный фонарь.	▶ Как можно скорее замените лампу.
 Tail lamp right (Задний габаритный фонарь справа)	Неисправен задний правый габаритный фонарь.	▶ Как можно скорее замените лампу.
 Perim. lamps (Контурный свет)	Неисправен фонарь контурного света.	▶ Как можно скорее замените лампу.
 Additional ind. Lamps (Дополнительные указатели поворота)	Неисправен дополнительный указатель поворота.	▶ Как можно скорее обратитесь в специализированную мастерскую с квалифицированным персоналом.
 Trailer turn signal left (Прицеп - левый указатель поворота)	Неисправен задний левый указатель поворота прицепа.	▶ Как можно скорее замените лампу.
 Trailer turn signal right (Прицеп - правый указатель поворота)	Неисправен задний правый указатель поворота прицепа.	▶ Как можно скорее замените лампу.
 Trailer brake lamp (Прицеп - фонарь сигнала торможения)	Неисправен фонарь сигнала торможения прицепа.	▶ Как можно скорее замените лампу.



## Самопомощь

### Что делать, если...

Сообщения на дисплее	Возможная причина / следствие	Возможное решение
 Trailer tail lamp left (Прицеп - задние фонари слева)	Неисправен задний левый фонарь прицепа или левый фонарь номерного знака.	▶ Как можно скорее замените лампу.
 Trailer tail lamp right (Прицеп - задние фонари справа)	Неисправен задний правый фонарь прицепа или правый фонарь номерного знака.	▶ Как можно скорее замените лампу.
 Switch off lights (Выключить свет)	При выходе из автомобиля Вы забыли выключить свет.	▶ Поверните переключатель света в положение <b>0</b> .
 Lights on automatic (Автомат. свет - вынуть ключ!)	Активировано автоматическое переключение света фар: переключатель света установлен в положение <b>АУТО</b> , и Вы забыли вынуть ключ из замка зажигания.	▶ Выньте ключ из замка зажигания.
 Replace key Visit workshop (Заменить ключ - обратиться на станцию ТО!)	Ключ больше не функционирует.	▶ Обратитесь в специализированную мастерскую с квалифицированным персоналом.
 Remove key (Вынуть ключ!)		▶ Выньте ключ из замка зажигания.
 Caution Tyre defect (Внимание, повреждение шины)	Одна или несколько шин быстро теряют воздух. Если система контроля давления воздуха в шинах распознала соответствующее колесо, то Вам дополнительно индицируется положение этого колеса.	▶ Избегая резких маневров и резкого торможения, остановите автомобиль с учетом дорожной обстановки. ▶ Отремонтируйте или замените колесо (▷ стр. 337).



## Самопомощь

### Что делать, если...





Сообщения на дисплее	Возможная причина / следствие	Возможное решение
 <p>Check tyre(s) (Проверить шины)</p>	<p>В одной или нескольких шинах сильно упало давление. Если система контроля давления воздуха в шинах распознала соответствующее колесо, то Вам дополнительно индицируется положение этого колеса.</p>	<ul style="list-style-type: none"> <li>▲ Остановите автомобиль с учетом дорожной обстановки.</li> <li>▲ Проверьте шины.</li> <li>▲ При необходимости отремонтируйте или замените колесо (▷ стр. 337).</li> <li>▲ Проконтролируйте давление воздуха в шине, при необходимости откорректируйте его (▷ стр. 386).</li> </ul> <p>Через несколько минут движения с откорректированным давлением воздуха в шинах предупредительная индикация автоматически гаснет.</p>

## Самопомощь

### Что делать, если...

Сообщения на дисплее	Возможная причина / следствие	Возможное решение
 <p>Engine oil level Stop, turn engine off (Уровень моторного масла – остановите автомобиль, выключите двигатель!)</p>	<p>В двигателе слишком мало масла или оно вообще отсутствует. Возникает опасность повреждения двигателя.</p>	<ul style="list-style-type: none"> <li>▲ Остановите автомобиль с учетом дорожной обстановки.</li> <li>▲ Выключите двигатель.</li> <li>▲ Проконтролируйте уровень моторного масла маслоизмерительным стержнем (▷ стр. 256).</li> <li>▲ <b>Если уровень моторного масла в норме:</b> для устранения неисправности немедленно обратитесь в специализированную мастерскую с квалифицированным персоналом.</li> <li>▲ <b>Если уровень моторного масла ниже нормы:</b> отбуксируйте автомобиль в специализированную мастерскую с квалифицированным персоналом.</li> </ul>
 <p>Engine oil level Check level (Уровень моторного масла – проверить уровень)</p>	<p>Уровень моторного масла упал до критической отметки.</p>	<ul style="list-style-type: none"> <li>▲ Проверьте уровень моторного масла (▷ стр. 254), при необходимости долийте масло.</li> <li>▲ Если Вам приходится часто доливать моторное масло, проверьте двигатель на утечки.</li> </ul>
 <p>Engine oil Add 1.0 litre (Долейте 1,0 л моторного масла!)</p>	<p>Уровень моторного масла занижен.</p>	<ul style="list-style-type: none"> <li>▲ Проверьте уровень моторного масла при следующей заправке топливом (▷ стр. 254), при необходимости долийте масло.</li> </ul>



Сообщения на дисплее	Возможная причина / следствие	Возможное решение
 Engine oil level Reduce oil level (Уровень масла - снизить уровень масла)	В двигатель залито слишком много масла. Опасность повреждения двигателя или катализатора.	▶ Откачайте масло до достижения предписанного заправочного объема. Соблюдайте при этом требования законодательства.
 Oil sensor Visit workshop (Датчик масла - обратиться на станцию ТО!)	Неисправность системы измерения.	▶ Проверьте систему измерения в специализированной мастерской с квалифицированным персоналом.
 Engine oil level Not when eng. running (Уровень моторного масла - не при работающем двигателе)	Вы хотите проконтролировать уровень моторного масла, хотя двигатель работает.	▶ Выключите двигатель. ▶ Проверьте уровень моторного масла (▷ стр. 254).
 Reserve fuel Drive to a filling stat. (Минимальный запас топлива - произвести заправку топливом на заправочной станции)	Резерв топлива упал ниже отметки минимального резерва.	▶ Произведите заправку топливом на ближайшей автозаправочной станции (▷ стр. 221).

## Самопомощь

### Что делать, если...

Сообщения на дисплее	Возможная причина / следствие	Возможное решение
 <p>Tank open Check fuel filler cap (Открыт топливный бак . проверить пробку топливного бака)</p>	<p>Пробка топливного бака не закрыта.</p> <ul style="list-style-type: none"> <li>▶ Вверните пробку топливного бака. Характерный звук фиксации свидетельствует о том, что пробка топливного бака закрыта.</li> <li>▶ Если неисправность продолжает индироваться, то для устранения неисправности немедленно обратитесь в специализированную мастерскую с квалифицированным персоналом.</li> </ul>	
 <p>Doors open (Открыты двери)</p>	<p>Вы уже движетесь со скоростью пешехода, хотя не все двери закрыты.</p>	<ul style="list-style-type: none"> <li>▶ Закройте двери.</li> </ul>
 <p>Bonnet open (Капот открыт)</p>	<p>Вы уже движетесь со скоростью пешехода, хотя капот не закрыт.</p>	<ul style="list-style-type: none"> <li>▶ Закройте капот.</li> </ul>
 <p>Water in fuel Visit workshop (Вода в топливе - обратитесь на станцию ТО)</p>	<p>Скопившееся в водоотделителе количество воды достигло максимального уровня.</p>	<ul style="list-style-type: none"> <li>▶ Выпустите воду из водоотделителя (▷ стр. 335).</li> </ul> <p>Или:</p> <ul style="list-style-type: none"> <li>▶ Для выпуска воды из водоотделителя обратитесь в специализированную мастерскую с квалифицированным персоналом.</li> </ul>
 <p>Washer Fluid Check Level (Вода в бачке стеклоомывателя - проверить уровень)</p>	<p>Уровень воды упал примерно до <math>\frac{1}{3}</math> объема бачка.</p>	<ul style="list-style-type: none"> <li>▶ Долейте воду в бачок стеклоомывателя (▷ стр. 253).</li> </ul>



### Предупредительные сигнальные и контрольные светодiodы на переключателях и кнопках

#### Опасность аварии и травмирования

Обращайтесь для техобслуживания автомобиля только в специализированные мастерские, имеющие необходимый квалифицированный персонал и инструмент для выполнения требуемых работ.

"Мерседес-Бенц" рекомендует воспользоваться для этого услугами пункта ТО "Мерседес-Бенц".

Особенно в случае работ, связанных с безопасностью, или работ на системах, обеспечивающих безопасность, следует непременно обращаться в специализированную мастерскую с квалифицированным персоналом. При неквалифицированном выполнении таких работ существует опасность аварии и травмирования.

Проблема	Возможная причина / следствие	Предложения по решению
Один или оба контрольных светодiodа на выключателе системы обогрева сидений  мигают.	Напряжение недостаточно, так как включено слишком большое число потребителей электроэнергии. Система обогрева сидений автоматически отключилась.	▲ Выключите ненужные потребители электроэнергии, например, лампу для чтения или освещение салона. Как только восстанавливается достаточный уровень напряжения, система обогрева сидений автоматически включается.
Контрольные светодiodы на переключателях системы обогрева ветрового стекла  и / или системы обогрева заднего стекла  мигают.	Напряжение недостаточно, так как включено слишком большое число потребителей электроэнергии. Система обогрева ветрового стекла и / или система обогрева заднего стекла автоматически отключились / отключилась.	▲ Выключите ненужные потребители электроэнергии, например, лампу для чтения или освещение салона. Если в течение 30 секунд восстанавливается достаточный уровень напряжения, то система обогрева ветрового стекла и / или система обогрева заднего стекла автоматически снова включаются. В противном случае они остаются отключенными.



## Самопомощь

### Что делать, если...

Проблема	Возможная причина / следствие	Предложения по решению
<p>Режим использования остаточного тепла двигателя выключается слишком рано или сразу после включения.</p>	<p>Напряжение недостаточно, так как включено слишком большое число потребителей электроэнергии.</p>	<p>▶ Выключите ненужные потребители электроэнергии, например, лампу для чтения или освещение салона. Как только восстанавливается достаточный уровень напряжения, режим использования остаточного тепла опять можно включить.</p>
<p>Контрольный светодиод на выключателе <b>AC OFF</b> <b>ALERT</b> не горит.</p>		



**Предупредительные звуковые сигналы**

**⚠ Опасность аварии и травмирования**

Обращайтесь для техобслуживания автомобиля только в специализированные мастерские, имеющие необходимый квалифицированный персонал и инструмент для выполнения требуемых работ.

"Мерседес-Бенц" рекомендует воспользоваться для этого услугами пункта ТО "Мерседес-Бенц".

Особенно в случае работ, связанных с безопасностью, или работ на системах, обеспечивающих безопасность, следует непременно обращаться в специализированную мастерскую с квалифицированным персоналом. При неквалифицированном выполнении таких работ существует опасность аварии и травмирования.

Проблема	Возможная причина / следствие	Предложения по решению
Противоугонная сигнализация система внезапно срабатывает.	Вы открыли автомобиль автосигнализацией и забыли выключить противоугонную сигнализацию.	<ul style="list-style-type: none"> <li>▶ Нажмите кнопку  или .</li> <li>Или:</li> <li>▶ Вставьте ключ в замок зажигания.</li> <li>▶ Противоугонная сигнализация выключена.</li> </ul>
Раздается предупредительный звуковой сигнал.	На дисплее индицируется сообщение.	<ul style="list-style-type: none"> <li>▶ Соблюдайте указания по сообщениям (▷ стр. 288).</li> </ul>
Раздается предупредительный звуковой сигнал.	Вы тронулись с места с затянутым стояночным тормозом.	<ul style="list-style-type: none"> <li>▶ Отпустите стояночный тормоз.</li> </ul>
Раздается предупредительный звуковой сигнал.	Вы открыли дверь водителя и забыли выключить свет.	<ul style="list-style-type: none"> <li>▶ Установите переключатель света на <b>0</b>.</li> </ul>



## Самопомощь

### Что делать, если...

Проблема	Возможная причина / следствие	Предложения по решению
Раздается предупредительный звуковой сигнал.	<p> <b>Опасность травмирования</b></p> <p>Водитель или передний пассажир не пристегнут ремнем безопасности.</p>	<p>▶ Пристегните ремень безопасности (▷ стр. 39).</p>
Раздается предупредительный звуковой сигнал.	<p>Автомобили с автоматической коробкой передач:</p> <p>Вы:</p> <ul style="list-style-type: none"> <li>• выключили двигатель,</li> <li>• открыли дверь водителя,</li> <li>• не перевели рычаг управления АКП в положение "P".</li> </ul>	<p>▶ Переведите рычаг управления АКП в положение "P".</p>

**Двигатель****⚠ Опасность аварии и травмирования**

Обращайтесь для техобслуживания автомобиля только в специализированные мастерские, имеющие необходимый квалифицированный персонал и инструмент для выполнения требуемых работ.

"Мерседес-Бенц" рекомендует воспользоваться для этого услугами пункта ТО "Мерседес-Бенц".

Особенно в случае работ, связанных с безопасностью, или работ на системах, обеспечивающих безопасность, следует непременно обращаться в специализированную мастерскую с квалифицированным персоналом. При неквалифицированном выполнении таких работ существует опасность аварии и травмирования.

**Проблема**

Двигатель не запускается.  
Слышна работа стартера.

**Возможная причина / следствие**

Воздух в системе питания.

**Предложения по решению**

- ▶ Перед следующей попыткой запуска поверните ключ в замке зажигания обратно в положение **0**.
- ▶ Снова запустите двигатель.  
При этом учитывайте, что слишком длительные и частые попытки пуска разряжают аккумуляторную батарею.  
Если двигатель и после нескольких попыток запуска не запускается:
- ▶ Свяжитесь со специализированной мастерской с квалифицированным персоналом.

## Самопомощь

### Что делать, если...

Проблема	Возможная причина / следствие	Предложения по решению
<p>Двигатель не запускается.</p> <p>Работа стартера слышна. Предупредительная сигнальная лампа минимального резерва топлива горит и индикация резерва топлива стоит на <b>0</b>.</p>	<p>Топливный бак полностью опорожнен.</p>	<p>▶ Произведите заправку автомобиля топливом.</p> <p>▶ <b>Автомобили с дизельным двигателем:</b> удалите воздух из системы питания (▷ стр. 336).</p>
<p>Двигатель не запускается.</p> <p>Работа стартера не слышна.</p>	<p>Выключатель аккумуляторной батареи выключен.</p>	<p>▶ Включите подачу электропитания (▷ стр. 124).</p>
<p>Двигатель не запускается.</p> <p>Работа стартера не слышна.</p>	<p>Падение напряжения в бортовой сети ниже нормы (аккумуляторная батарея недостаточно заряжена или разрядилась).</p>	<p>▶ Произведите пуск двигателя с помощью вспомогательной аккумуляторной батареи (▷ стр. 374).</p> <p>Если двигатель не запускается даже с помощью вспомогательной аккумуляторной батареи:</p> <p>▶ Свяжитесь со специализированной мастерской с квалифицированным персоналом.</p>
<p>Двигатель не запускается.</p> <p>Работа стартера не слышна.</p>	<p>Аккумуляторная батарея разряжена или неисправна.</p>	<p>▶ Проверьте аккумуляторную батарею на повреждение.</p> <p>▶ Произведите зарядку аккумуляторной батареи (▷ стр. 264).</p>



## Самопомощь

### Что делать, если...

Проблема	Возможная причина / следствие	Предложения по решению
Двигатель не запускается. Работа стартера не слышна.	Стартер неисправен.	<ul style="list-style-type: none"> <li>▲ Для проверки стартера обратитесь в специализированную мастерскую с квалифицированным персоналом.</li> </ul>
Автомобили с бензиновым двигателем: Двигатель работает с перебоями и пропусками зажигания.	Неисправна электронная система управления работой двигателя или механический элемент системы управления двигателем.	<ul style="list-style-type: none"> <li>▲ Нажимайте педаль акселератора лишь слегка.</li> <li>▲ Немедленно поручите устранение причины специализированной мастерской с квалифицированным персоналом. В противном случае несгоревшее топливо может попасть в катализатор и повредить его!</li> </ul>

## Самопомощь

### Что делать, если...

#### Автоматическая коробка передач

#### Опасность аварии и травмирования

Обращайтесь для техобслуживания автомобиля только в специализированные мастерские, имеющие необходимый квалифицированный персонал и инструмент для выполнения требуемых работ.

"Мерседес-Бенц" рекомендует воспользоваться для этого услугами пункта ТО "Мерседес-Бенц".

Особенно в случае работ, связанных с безопасностью, или работ на системах, обеспечивающих безопасность, следует непременно обращаться в специализированную мастерскую с квалифицированным персоналом. При неквалифицированном выполнении таких работ существует опасность аварии и травмирования.

Проблема	Возможная причина / следствие	Предложения по решению
5 Ошибочные переключения коробки передач.	Коробка передач теряет масло.	<ul style="list-style-type: none"> <li>Для проверки коробки передач немедленно обратитесь в специализированную мастерскую с квалифицированным персоналом.</li> </ul>

## Самопомощь

## Что делать, если...

Проблема	Возможная причина / следствие	Предложения по решению
<p>Ухудшается способность к разгону.</p> <p>Коробка передач больше не переключается.</p>	<p>Коробка передач находится в аварийном режиме.</p> <p>Переключение возможно только на вторую передачу и на передачу заднего хода.</p>	<ul style="list-style-type: none"> <li>▲ Остановите автомобиль.</li> <li>▲ Переведите рычаг управления АКП в положение "R".</li> <li>▲ Выключите двигатель.</li> <li>▲ Перед повторным запуском двигателя подождите не менее 10 секунд.</li> <li>▲ Переведите рычаг управления АКП в положение "D" или "R".</li> <li>▲ Коробка передач переключается в положении "D" на вторую передачу, в положении "R" – на передачу заднего хода.</li> <li>▲ Для проверки коробки передач немедленно обратитесь в специализированную мастерскую с квалифицированным персоналом.</li> </ul>

## Самопомощь

### Что делать, если...

#### Системы управления автомобилем

#### Опасность аварии и травмирования

Обращайтесь для техобслуживания автомобиля только в специализированные мастерские, имеющие необходимый квалифицированный персонал и инструмент для выполнения требуемых работ.

"Мерседес-Бенц" рекомендует воспользоваться для этого услугами пункта ТО "Мерседес-Бенц".

Особенно в случае работ, связанных с безопасностью, или работ на системах, обеспечивающих безопасность, следует непременно обращаться в специализированную мастерскую с квалифицированным персоналом. При неквалифицированном выполнении таких работ существует опасность аварии и травмирования.

Проблема	Возможная причина / следствия	Предложения по решению
<p>5</p> <p>Загораются только красные сегменты сигнализаторов системы "ПАРКТРОНИК" (PTS). Дополнительно приibl. на 2 секунды включается предупредительный звуковой сигнал. Система PTS отключается через 20 секунд. Контрольный светодиод на выключателе системы PTS загорается, а красные сегменты на сигнализаторе гаснут.</p>	<p>Система "ПАРКТРОНИК" неисправна и отключилась. При включении выключателя системы PTS красные сегменты на сигнализаторах системы PTS снова загораются, и в течение 2-х секунд звучит предупредительный звуковой сигнал.</p>	<p>▲ Для проверки системы PTS как можно скорее обратитесь в специализированную мастерскую с квалифицированным персоналом.</p>

## Самопомощь

### Что делать, если...

Проблема	Возможная причина / следствие	Предложения по решению
<p>Сигнализаторы системы "ПАРКТРОНИК" (PTS) индицируют Вам неприемлемые расстояния. Например, могут гореть все сегменты, хотя препятствие отсутствует.</p>	<p>Загрязнение или обледенение датчиков системы PTS.</p>	<ul style="list-style-type: none"> <li>▶ Произведите очистку датчиков системы PTS (▷ стр. 243).</li> <li>▶ Снова поверните ключ в замке зажигания в положение 2.</li> </ul>
<p>Сигнализаторы системы "ПАРКТРОНИК" (PTS) индицируют Вам неприемлемые расстояния. Например, могут гореть все сегменты, хотя препятствие отсутствует.</p>	<p>Возможное наличие помех, исходящих от другого источника радиосвязи или ультразвука.</p>	<ul style="list-style-type: none"> <li>▶ Проверьте работу системы PTS в другом месте.</li> </ul>

## Самопомощь

### Что делать, если...

Проблема	Возможная причина / следствие	Предложения по решению
Сигнализаторы системы "ПАРКТРОНИК" (PTS) индицируют Вам неприемлемые расстояния. Например, могут гореть все сегменты, хотя препятствие отсутствует.	Возможно, что номерной знак или другие наружные детали вблизи датчиков неправильно закреплены.	<ul style="list-style-type: none"> <li>▶ Проконтролируйте номерной знак и наружные детали вблизи датчиков на правильную посадку.</li> </ul>
Скорость не поддается установке при включенном ТЕМПОМАТЕ или включенной системе "СПИДТРОНИК" <sup>15</sup> .	На дисплее индицируется сообщение высокого приоритета и поэтому индикация изменения скорости невозможна.	<ul style="list-style-type: none"> <li>▶ Поступайте в соответствии с сообщением на дисплее.</li> <li>▶ При необходимости выключите ТЕМПОМАТ или систему "СПИДТРОНИК".</li> </ul>

5

<sup>15</sup> Только автомобили с кнопками на рулевом колесе.

### Дополнительное отопление



#### Опасность аварии и травматизации

Всегда поручайте выполнение работ по ТО специализированной мастерской, располагающей соответствующими специали-

стами и инструментом для проведения требуемых работ.

"Мерседес-Бенц" рекомендует Вам пользоваться для этого услугами пункта ТО "Мерседес-Бенц". Особенно работы, связанные с безопасностью, и работы на системах, обеспечивающих безопасность, должны непременно осуществляться ква-

лифицированным персоналом специализированной мастерской. При некачественном выполнении этих работ эксплуатационная надежность отопителя больше не обеспечена и существует опасность травмирования и аварии.

Проблема	Возможная причина / следствие	Предложения по решению
Символы и цифры на индикации таймера мигают, и система независимого отопления не включается.	Была прервана подача напряжения бортовой сети.	<ul style="list-style-type: none"> <li>▲ Установите время и день недели (▷ стр. 155).</li> </ul>
Символ  мигает, и на индикации таймера индицируется код неисправности.	<p> <b>Опасность аварии</b></p> <p>Система отопления независимого действия не действует.</p>	<ul style="list-style-type: none"> <li>▲ Выключите систему отопления независимого действия (▷ стр. 151).</li> <li>▲ Для проверки системы отопления независимого действия обратитесь в специализированную мастерскую с квалифицированным персоналом.</li> </ul>
Контрольный светодиод заряженности батарейных элементов на устройстве дистанционного управления для системы отопления независимого действия не загорается коротко при каждом нажатии на кнопку.	Разрядились батарейные элементы устройства дистанционного управления.	<ul style="list-style-type: none"> <li>▲ Замените элементы питания устройства дистанционного управления (▷ стр. 369).</li> </ul>
Система дополнительного отопления не включается или двигатель не запускается.	<p>Недостаточный уровень топлива.</p> <p>Топливный бак заполнен менее чем на четверть. Система отопления независимого действия выключается автоматически.</p>	<ul style="list-style-type: none"> <li>▲ Произведите заправку топливом на ближайшей автозаправочной станции.</li> <li>▲ Затем коротко включите систему отопления независимого действия несколько раз подряд до тех пор, пока не заполнятся топливopроводы.</li> </ul>



## Самопомощь

### Что делать, если...

Проблема	Возможная причина / следствие	Предложения по решению
Система дополнительного отопления не включается или двигатель не запускается.	Интегрированная в блоке управления нулевая защита при падении напряжения отключает систему отопления независимо от действия, так как напряжение в бортовой сети упало ниже 10 В.	<ul style="list-style-type: none"> <li>▶ При необходимости проверьте генератор и аккумуляторную батарею.</li> </ul>
Система дополнительного отопления не включается или двигатель не запускается.	Перегорел электрический предохранитель.	<ul style="list-style-type: none"> <li>▶ Замените электрические предохранители.</li> <li>▶ Для выяснения причины перегорания предохранителя обратитесь в специализированную мастерскую с квалифицированным персоналом.</li> </ul>
Система дополнительного отопления не включается или двигатель не запускается.	<p><b>⚠ Опасность аварии</b></p> <p>Произошел перегрев системы отопления независимого действия несколько раз подряд:</p> <ul style="list-style-type: none"> <li>• водяного отопителя примерно 10 раз подряд,</li> <li>• воздушного отопителя примерно 3 раза подряд.</li> </ul> <p>Неисправен двигатель или отопитель.</p>	<ul style="list-style-type: none"> <li>▶ Для проверки системы отопления независимого действия обратитесь в специализированную мастерскую с квалифицированным персоналом.</li> </ul>



## Самопомощь

### Что делать, если...

Проблема	Возможная причина / следствие	Предложения по решению
Произошел перегрев водяного отопителя.	Уровень охлаждающей жидкости ниже нормы.	<ul style="list-style-type: none"> <li>▲ Проверьте уровень охлаждающей жидкости и при необходимости долийте ее.</li> </ul>
Произошел перегрев воздушного отопителя.	Засорены воздушные каналы.	<ul style="list-style-type: none"> <li>▲ Откройте вентиляционные дефлекторы.</li> <li>▲ Следите за тем, чтобы не происходила блокировка потока нагретого воздуха.</li> <li>▲ Для проверки системы отопления независимого действия обратитесь в специализированную мастерскую с квалифицированным персоналом.</li> </ul>

## Самопомощь

### Что делать, если...

#### Система замков

#### Опасность аварии и травмирования

Обращайтесь для техобслуживания автомобиля только в специализированные мастерские, имеющие необходимый квалифицированный персонал и инструмент для выполнения требуемых работ.

"Мерседес-Бенц" рекомендует воспользоваться для этого услугами пункта ТО "Мерседес-Бенц".

Особенно в случае работ, связанных с безопасностью, или работ на системах, обеспечивающих безопасность, следует непременно обращаться в специализированную мастерскую с квалифицированным персоналом. При неквалифицированном выполнении таких работ существует опасность аварии и травмирования.

Проблема	Возможная причина / следствие	Предложения по решению
Вы больше не можете заблокировать замки автомобиля ключом.	Двери не закрыты полностью.	▲ Полностью закройте двери и снова заблокируйте замки автомобиля.
Указатели поворота не мигают при блокировке автомобиля.	Неисправна система замков.	▲ Заблокируйте замки автомобиля при помощи аварийного ключа (▷ стр. 370). ▲ Для проверки системы замков как можно скорее обратитесь в специализированную мастерскую с квалифицированным персоналом.
Вы больше не можете заблокировать замки автомобиля ключом.	Указатели поворота не мигают при блокировке автомобиля.	

## Самопомощь

### Что делать, если...

Проблема	Возможная причина / следствие	Предложения по решению
Вы больше не можете произвести блокировку или разблокировку замков автомобиля ключом.	Элементы питания ключа почти или полностью разрядились.	<ul style="list-style-type: none"> <li>▲ Направьте острие ключа в непосредственной близости от автомобиля на ручку двери водителя и повторите попытку. Если и это не помогает:</li> <li>▲ Произведите блокировку или разблокировку замков автомобиля с помощью аварийного ключа (▷ стр. 370).</li> <li>▲ Проконтролируйте, загорается ли коротко контрольный светодиод зарядности элементов питания на ключе при каждом нажатии на кнопку. Если он не загорается, замените элементы питания (▷ стр. 369).</li> </ul>
Вы больше не можете произвести блокировку или разблокировку замков автомобиля ключом.	Неисправность ключа.	<ul style="list-style-type: none"> <li>▲ Произведите блокировку или разблокировку замков автомобиля с помощью аварийного ключа (▷ стр. 370).</li> <li>▲ Для проверки системы замков как можно скорее обратитесь в специализированную мастерскую с квалифицированным персоналом.</li> </ul>
Контрольный светодиод зарядности элементов питания на ключе не загорается коротко при каждом нажатии на кнопку.	Разрядились элементы питания ключа.	<ul style="list-style-type: none"> <li>▲ Замените элементы питания (▷ стр. 369).</li> </ul>



## Самопомощь

### Что делать, если...

Проблема	Возможная причина / след-ствие	Предложения по решению
Вы потеряли ключ.		<ul style="list-style-type: none"> <li>▲ Произведите блокировку ключа в пункте ТО "Мерседес-Бенц".</li> <li>▲ Немедленно поставьте в известность о потере Вашу автомобильную страховую компанию.</li> <li>▲ При необходимости произведите замену механической системы замков.</li> </ul> <p>Ваша специализированная мастерская охотно приобретет Вам замену.</p>
Вы потеряли аварийный ключ.		<ul style="list-style-type: none"> <li>▲ Немедленно поставьте в известность о потере Вашу автомобильную страховую компанию.</li> <li>▲ При необходимости произведите замену механической системы замков.</li> </ul> <p>Ваша специализированная мастерская охотно приобретет Вам замену.</p>

Проблема	Возможная причина / следствие	Предложения по решению
<p>Ключ больше не поддается поворачиванию в замке зажигания.</p>	<p>Длительное время ключ находится в замке зажигания в положении <b>0</b>.</p>	<ul style="list-style-type: none"> <li>▲ Выньте ключ и снова вставьте его в замок зажигания.</li> <li>▲ Проверьте стартерную аккумуляторную батарею, при необходимости зарядите ее.</li> <li>▲ Поверните ключ в замке зажигания в положение <b>2</b>.</li> </ul>
<p>Ключ больше не поддается поворачиванию в замке зажигания.</p>	<p>Слишком низкий уровень напряжения бортовой сети.</p>	<ul style="list-style-type: none"> <li>▲ Выключите не требующиеся потребители электроэнергии, например, систему обогрева сидений, освещение салона, и попытайтесь снова повернуть ключ.</li> </ul> <p>Если и это не помогает:</p> <ul style="list-style-type: none"> <li>▲ Проверьте стартерную аккумуляторную батарею, при необходимости зарядите ее.</li> </ul> <p>Или:</p> <ul style="list-style-type: none"> <li>▲ Произведите пуск двигателя с помощью вспомогательной аккумуляторной батареи.</li> </ul> <p>Или:</p> <ul style="list-style-type: none"> <li>▲ Оставьте в известность специализированную мастерскую с квалифицированным персоналом.</li> </ul>

## Самопомощь

### Что делать, если...

#### Фары и указатели поворота

#### Опасность аварии и травмирования

Обращайтесь для техобслуживания автомобиля только в специализированные мастерские, имеющие необходимый квалифицированный персонал и инструмент для выполнения требуемых работ.

"Мерседес-Бенц" рекомендует воспользоваться для этого услугами пункта ТО "Мерседес-Бенц".

Особенно в случае работ, связанных с безопасностью, или работ на системах, обеспечивающих безопасность, следует непременно обращаться в специализированную мастерскую с квалифицированным персоналом. При неквалифицированном выполнении таких работ существует опасность аварии и травмирования.

Проблема	Возможная причина / следствие	Предложения по решению
Указатели поворота в наружных зеркалах заднего вида запотели изнутри. Фары запотели изнутри.	Очень высокая влажность воздуха.	▶ Продолжайте движение с включенными фарами. Через некоторое время запотевание исчезает.
Указатели поворота в наружных зеркалах заднего вида запотели изнутри. Фары запотели изнутри.	Корпус фары негерметичен, в результате чего в нее проникла влага.	▶ Проверьте фары в специализированной мастерской с квалифицированным персоналом.

### Стеклоочистители

#### Опасность аварии и травмирования

Обращайтесь для техобслуживания автомобиля только в специализированные мастерские, имеющие необходимый квалифицированный персонал и инструмент для выполнения требуемых работ.  
"Мерседес-Бенц" рекомендует воспользоваться для этого услугами пункта ТО "Мерседес-Бенц".  
Особенно в случае работ, связанных с безопасностью, или работ на системах, обеспечивающих безопасность, следует непременно обращаться в специализированную мастерскую с квалифицированным персоналом. При неквалифицированном выполнении таких работ существует опасность аварии и травмирования.

Проблема	Возможная причина / следствие	Предложения по решению
Стеклоочистители блокированы.	Например, листья или снег мешают движению стеклоочистителей. Двигатель стеклоочистителей отключился.	<ul style="list-style-type: none"> <li>▲ Как можно скорее остановите автомобиль и из соображений безопасности выньте ключ из замка зажигания.</li> <li>▲ Устраните причину блокады.</li> <li>▲ Снова включите стеклоочистители.</li> </ul>
Произошел полный отказ стеклоочистителей.	Механизм привода стеклоочистителей неисправен.	<ul style="list-style-type: none"> <li>▲ С помощью комбинированного переключателя измените режим работы стеклоочистителей.</li> <li>▲ Для проверки стеклоочистителей обратитесь в специализированную мастерскую с квалифицированным персоналом.</li> </ul>

## Самопомощь

### Что делать, если...

#### Топливо и топливный бак

#### Опасность аварии и травмирования

Обращайтесь для техобслуживания автомобиля только в специализированные мастерские, имеющие необходимый квалифицированный персонал и инструмент для выполнения требуемых работ.

"Мерседес-Бенц" рекомендует воспользоваться для этого услугами пункта ТО "Мерседес-Бенц".

Особенно в случае работ, связанных с безопасностью, или работ на системах, обеспечивающих безопасность, следует непременно обращаться в специализированную мастерскую с квалифицированным персоналом. При неквалифицированном выполнении таких работ существует опасность аварии и травмирования.

Проблема	Возможная причина / следствие	Предложения по решению
<b>У автомобилей с дизельным двигателем:</b> топливный бак полностью опорожнен.	Воздух в системе питания.	<ul style="list-style-type: none"> <li>▶ Удалите воздух из системы питания (▷ стр. 336).</li> </ul>
Автомобиль теряет топливо.	 <b>Опасность взрыва</b> Повреждение топлипровода или топливного бака. В результате утечки топлива существует опасность воспламенения или взрыва!	<ul style="list-style-type: none"> <li>▶ Немедленно выключите зажигание.</li> <li>▶ Выньте ключ из замка зажигания.</li> <li>▶ Ни в коем случае не запускайте опять двигатель!</li> <li>▶ Свяжитесь со специализированной мастерской с квалифицированным персоналом.</li> </ul>



## Двигатель

### Удаление воды из топливного фильтра

Если у автомобиля с дизельным двигателем загорается контрольная лампа , то Вы должны удалить воду из топливного фильтра.

**!** Удаление воды из топливного фильтра с водоотделителем производите сразу после загорания контрольной лампы . В противном случае может быть поврежден двигатель.

### Указание по охране окружающей среды

При обращении с дизельным топливом и смесями с дизельным топливом, а также при их хранении и удалении соблюдайте действующее законодательство.

Поэтому для удаления воды из топливного фильтра с водоотделителем обращайтесь в специализированную мастерскую, располагающую квалифицированным персоналом и необходимым инструментом для проведения требуемых работ, например, в пункт ТО "Мерседес-Бенц".

Топливный фильтр с водоотделителем находится в моторном отсеке.

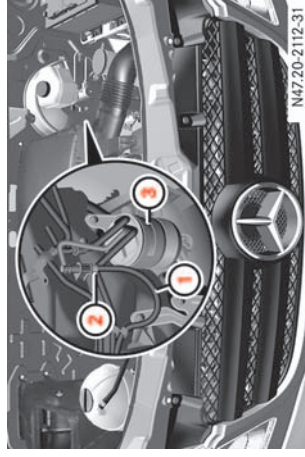

4-цилиндровый двигатель

- ① Шланг для слива воды
- ② Винт для слива воды
- ③ Топливный фильтр с водоотделителем

## Двигатель

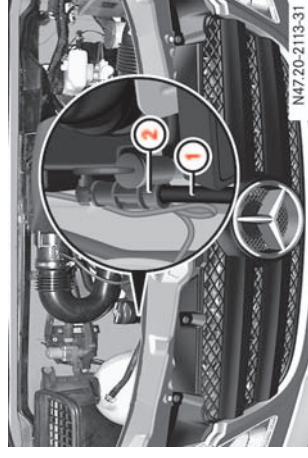

6-цилиндровый двигатель

- ① Шланг для слива воды
- ② Винт для слива воды

- ▲ Задействуйте стояночный тормоз и у автомобилей с автоматической коробкой передач переведите рычаг управления АКП в положение "P".
- ▲ Выключите двигатель и откройте капот (> стр. 250).
- ▲ Подставьте под шланг для слива воды **①** соответствующую емкость.
- ▲ Поверните ключ в замке зажигания в положение **2**.
- ▲ Немедленно откройте винт для слива воды **②**, повернув его на один оборот или вращая его до выхода жидкости из шланга для слива воды **①**.

## Самопомощь



### Двигатель

- ▶ Следите за тем, чтобы жидкость стекала в сосуд под шлангом для слива воды ①.
- ▶ Вверните винт для слива воды ②, как только в сосуд стечет 0,2 литра жидкости.
- ① Через 30 секунд электрический топливopодающий насос автоматически останавливает слив жидкости.
- ▶ После слива воды поверните ключ в замке зажигания снова в положение 0.
- ▶ Удаление слитой жидкости производите в соответствии с требованиями по охране окружающей среды.

5

### ⚠ Указание по охране окружающей среды

Для удаления слитой жидкости обратитесь в специализированную мастерскую с квалифицированным персоналом, например, в пункт ТО "Мерседес-Бенц".

- ▶ Если контрольная лампа  все еще продолжает гореть, то снова слейте воду из топливного фильтра.
- ⚠ Если контрольная лампа  продолжает гореть и после второго слива воды, то для выявления причины немедленно обратитесь

тесь в специализированную мастерскую с квалифицированным персоналом, например, в пункт ТО "Мерседес-Бенц".

Свяжитесь со специализированной мастерской с квалифицированным персоналом, например, с пунктом ТО "Мерседес-Бенц".

### Удаление воздуха из системы питания

Если у автомобиля с дизельным двигателем Вы полностью опорожнили топливный бак, то двигатель после заправки топливом может ввиду возможного наличия воздуха в топливной системе запускаться не сразу.

- ① Слишком частые попытки запуска приведут к разряжению аккумуляторной батареи.
- ▶ **После заправки топливом:** поверните ключ в замке зажигания на 10 секунд в положение 2.
- ▶ В течение максимально 60 секунд непрерывно запускайте двигатель до достижения его равномерной работы. Если двигатель не запускается:
- ▶ Подождите примерно 2 минуты.
- ▶ В течение максимально 60 секунд непрерывно запускайте двигатель до достижения его равномерной работы. Если и эта попытка окажется безуспешной, двигатель больше не запускайте.

## Самопомощь

### Шины и колеса

фирмы Schragder. Вентили для шин TR 4 14 и TR 4 18 могут быть повреждены при давлении воздуха в шинах более 4,2 бара.

Информацию, связанную с безопасностью шин и колес, Вы найдете в главе "Самопомощь" (▷ стр. 59).

▶ Установите на соответствующем расстоянии знак аварийной остановки или фонари аварийной световой сигнализации.

Соблюдайте при этом законоположения.

### Подготовка автомобиля

▶ Остановите автомобиль как можно дальше от потока транспорта на ровном, твердом и нескользком грунте.

▶ Включите систему аварийной световой сигнализации.

▶ Задействуйте ручную стояночный тормоз.

▶ **Автомобили с механической коробкой передач:** включите 1-ю передачу или передачу заднего хода.

▶ **Автомобили с автоматической коробкой передач:** переведите рычаг управления АКП на "P".

▶ При необходимости попросите пассажиров выйти из автомобиля.

Следите за тем, чтобы это происходило вне опасной зоны дороги.

### Шины и колеса

Автомобиль оснащен герметиком Premium или запасным колесом.

У автомобилей без герметика Premium запасное колесо расположено под задней частью кузова автомобиля (▷ стр. 271).

### Опасность аварии

Поврежденные или изношенные колеса, а также зажатое или завышенное давление воздуха в шинах могут привести к значительному изменению тормозных и ходовых свойств автомобиля. Существует повышенная опасность аварии.

Производите замену шин, в том числе и шины запасного колеса, не позднее чем через 6 лет. Производите эту замену независимо от износа. Регулярно контролируйте давление воздуха в шине запасного колеса.

При замене шины "Мерседес-Бенц" рекомендуем Вам заменить также вентиль шины.

**!** Из соображений безопасности в шинах с давлением воздуха более 4,2 бара необходимо использовать вентиль для шин TR 600

### Применение герметика

Герметиком Premium Вы можете герметизировать небольшие проколы, в особенности на беговой дорожке протектора. Герметиком Вы можете пользоваться при наружных температурах не ниже -30 °C.



### Опасность пожара

Курение, применение огня и открытого пламени при обращении с герметиком запрещены. Избегайте искрообразования. Иначе герметик может воспламениться и вызвать пожар.



### Опасность аварии

В следующих ситуациях Ваша безопасность находится под особой угрозой и герметик не в состоянии помочь:



## Самопомощь

### Шины и колеса

- при порезах или проколах шин длиной более 6 мм,
- при повреждении колесного диска,
- если Вы произвели движение с почти или полностью спущенным колесом.

Продолжать движение нельзя! Свяжитесь со специализированной мастерской, полагающейся соответствующими специалистами и инструментом для проведения требуемых работ.

"Мерседес-Бенц" рекомендует Вам пользоваться для этого услуги пункта ТО "Мерседес-Бенц". Особенно работы, связанные с безопасностью, или работы на системах, обеспечивающих безопасность, должны непременно осуществляться в специализированной мастерской с квалифицированным персоналом.

- ▲ Подготовьте автомобиль, как описано выше (▷ стр. 337).
- ▲ Поставьте автомобиль перед применением герметика Premium так, чтобы повреждение шины находилось внизу.
- ▲ Для лучшей герметизации шины не удаляйте проникшее в нее чужеродное тело, например болт или гвоздь.

- ▲ Выньте герметик Premium, приложенную наклейку "max. 80 km/h" (макс. 80 км/ч) и электрический воздушный насос из дополнительного отсека для принадлежностей в правом проеме двери .
- ▲ Приклейте наклейку в поле зрения водителя.

#### **⚠ Опасность травмирования**

Соблюдайте указания изготовителя по технике безопасности на наклейке электрического воздушного насоса и на наклейке баллона с герметиком. Иначе Вы можете не распознать грозящие опасности и тем самым травмировать себя и других людей.

#### **⚠ Опасность травмирования**

Не допускайте попадания герметика на кожу, в глаза или на одежду.

- Если герметик попал Вам в глаза или на кожу, немедленно тщательно промойте их чистой водой.
- Немедленно смените одежду, загрязненную герметиком.
- При появлении аллергической реакции срочно обратитесь к врачу.

Не подпускайте детей к герметику.

- При попадании герметика в организм немедленно и тщательно прополощите полость рта и выпейте большое количество воды.
- Не вызывайте рвоту! Немедленно обратитесь к врачу! Не вдыхайте пары.

**i** Герметик – водорастворимое вещество. При выходе герметика на поверхность Вы можете смыть его водой.

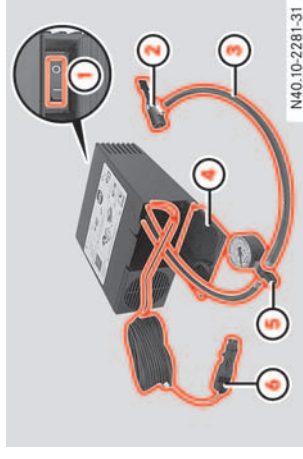

Электрический воздушный насос

- 1 Выключатель
- 2 Угловой штуцер
- 3 Шланг электрического воздушного насоса
- 4 Крышка

## Самопомощь

### Шины и колеса

- одинарные шины (▷ стр. 339),
- двойные шины – внутреннее колесо (▷ стр. 341),
- двойные шины – наружное колесо (▷ стр. 342).

#### Одинарные шины

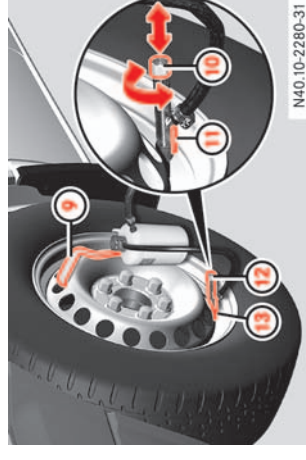

N40.10-2280-31

- 9 Крючок
  - 10 Кнопка
  - 11 Рычаг
  - 12 Устройство для вывинчивания вентиля
  - 13 Вентиль шины
- ▶ Вытяните кнопку 10 до упора из устройства для вывинчивания вентиля 12.



N40.10-2282-31

Баллон с герметиком у двойных шин

- 7 Вентиль
  - 8 Баллон с герметиком с крючком, шлангом и угловым штуцером
- ▶ Встряхните баллон с герметиком 8.
- ▶ Отвинтите крышку от клапана 7 баллона с герметиком 8.

- ▶ Надавите угловой штуцер 2 на шланге 3 электрического воздушного насоса на клапан 7 баллона с герметиком 8 до упора и зафиксируйте.

Нижеледущие операции отличаются друг от друга в зависимости от шин автомобиля:

- 5 Манометр с резьбовой спускной пробой
- 6 Штекер с кабелем
- ▶ Откройте крышку 4 электрического воздушного насоса.
- ▶ Выньте штекер 6 и шланг 3 с манометром 5 из кооруса.

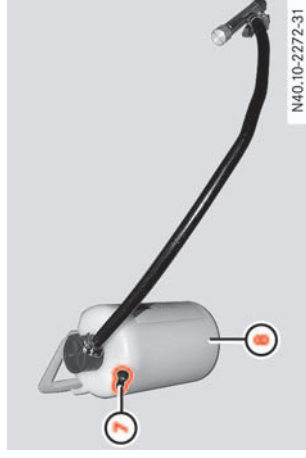

N40.10-2272-31

Баллон с герметиком у одинарных шин

- 7 Вентиль
- 8 Баллон с герметиком с крючком, шлангом и устройством для вывинчивания вентиля

## Самопомощь

### Шины и колеса

- ▶ Отвинтите колпачок от вентиля (13) поврежденной шины.
  - ▶ Навесьте баллон с герметиком (8) на крючок (9) в верхнем вентиляционном отверстии колеса.
  - ▶ Держа рычаг (11) нажатым, плотно насадите устройство для вывинчивания вентиля (12) на вентиль шины (13) и отпустите рычаг (11).
  - ▶ Нажимайте кнопку (10), слегка вращая, в золотник вентиля шины (13) до тех пор, пока не зафиксируется ось устройства для вывинчивания вентиля (12).
  - ▶ Вращайте кнопку (10) против часовой стрелки до тех пор, пока не будет вывернут золотник вентиля.
  - ▶ Вытяните кнопку (10) до упора из устройства для вывинчивания вентиля (12).
- При этом золотник вентиля входит в устройство для вывинчивания вентиля и герметизируется на упоре устройства для вывинчивания вентиля.

- ▶ Следите за тем, чтобы резьбовая спускная пробка на манометре (5) была закрыта.
  - ▶ Вставьте штекер (6) в гнездо питания на 12 В (12 В, 25 А, 300 Вт) на центральной консоли (▷ стр. 209).
- !** Применяйте только гнездо электропитания 12 В на центральной консоли для подключения электрического воздушного насоса. Иначе возможно повреждение электрооборудования автомобиля.
- ▶ Запустите двигатель.
  - ▶ Выключатель (1) на электрическом воздушном насосе нажмите на I.
- Электрический воздушный насос включен. Тем самым герметик перекачивается в шину, и давление воздуха в шинах повышается. Электрический воздушный насос должен работать не менее 10 минут до полного опорожнения баллона с герметиком (8) и до достижения минимального давления воздуха в шинах 3,0 бара.
- !** Продолжительность непрерывной работы электрического воздушного насоса не должна превышать 20 минут. Иначе он может перегреться.

После охлаждения воздушный насос можно снова включить.

- ▶ Накачайте шины электрическим воздушным насосом до достижения рекомендованного давления воздуха в шинах (▷ стр. 386).
  - ▶ Затем нажмите выключатель (1) на электрическом воздушном насосе на 0.
- Электрический воздушный насос выключен.
- ▶ Быстро вдавите кнопку (10) до упора в устройство для вывинчивания вентиля (12).
  - ▶ Вращайте кнопку (10) по часовой стрелке до тугой фиксации золотника вентиля в вентиле шины (13).
- i** Не снимайте устройство для вывинчивания вентиля с вентиля шины в то время, пока золотник вентиля шины вывернут из вентиля. Иначе герметик может вытечь и загрязнить Вашу одежду или руки.
- Герметик – водорастворимое вещество. При выходе герметика на поверхность Вы можете смыть его водой.

## Самопомощь

### Шины и колеса

- ▲ Нажмите рычаг (11) и снимите устройство для вывинчивания вентиля (12) с вентиля шины (13).
  - ▲ Навинтите колпачок вентиля на вентиль шины (13).
- После заполнения шины герметиком – (▷ стр. 344).

#### Сдвоенные шины – внутреннее колесо



- ⑨ Удлинитель вентиля
  - ⑩ Устройство для вывинчивания вентиля
- ▲ Отвинтите колпачок вентиля от удлинителя вентиля (9) поврежденного колеса.

- ▲ Навинтите устройство для вывинчивания вентиля (10) по часовой стрелке до упора на удлинитель вентиля (9).
- ▲ Для снятия удлинителя вентиля поверните устройство для вывинчивания вентиля (10) прибл. на пол-оборота дальше.
- ▲ Отверните удлинитель вентиля и устройство для вывинчивания вентиля против часовой стрелки от вентиля шины.
- ▲ Отверните удлинитель вентиля с устройства для вывинчивания вентиля.

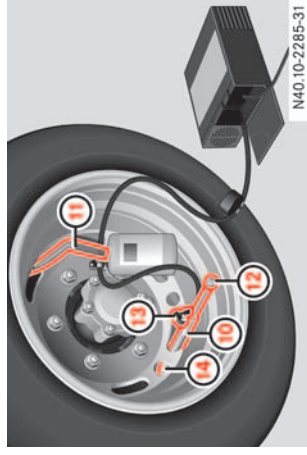

- ⑩ Устройство для вывинчивания вентиля
- ⑪ Крючок
- ⑫ Кнопка

- ⑬ Угловой шутицер
  - ⑭ Вентиль шины
  - ▲ Вытяните кнопку (12) до упора из устройства для вывинчивания вентиля (10).
  - ▲ Навинтите устройство для вывинчивания вентиля (10) по часовой стрелке на вентиль шины (14).
  - ▲ Нажимайте кнопку (12), слегка вращая, в золотник вентиля шины (14) до тех пор, пока не зафиксируется ось устройства для вывинчивания вентиля шин (10).
  - ▲ Вращайте кнопку (12) против часовой стрелки до тех пор, пока не будет вывернут золотник вентиля.
  - ▲ Вытяните кнопку (12) до упора из устройства для вывинчивания вентиля (10).
- При этом золотник вентиля входит в устройство для вывинчивания вентиля и герметизируется на упоре устройства для вывинчивания вентиля.
- ▲ Навесьте баллон с герметиком (8) на крючок (11) в верхнем вентиляционном отверстии колеса.

## Самопомощь

### Шины и колеса

- ▲ Надвигайте угловой штуцер (13) на шланге заполнительного баллона с герметиком (8) на фланец устройства для вывинчивания вентилей (10) до упора и зафиксируйте.
- ▲ Следите за тем, чтобы резьбовая спускная пробка на манометре (5) была закрыта.
- ▲ Вставьте штекер (6) в гнездо питания на 12 В (12 В, 25 А, 300 Вт) на центральной консоли (▷ стр. 209).

**!** Применяйте только гнездо электропитания 12 В на центральной консоли для подключения электрического воздушного насоса. Иначе возможно повреждение электрооборудования автомобиля.

- ▲ Запустите двигатель.
  - ▲ Выключатель (1) на электрическом воздушном насосе нажмите на I.
- Электрический воздушный насос включен. Тем самым герметик перекачивается в шину, и давление воздуха в шинах повышается. Электрический воздушный насос должен работать не менее 10 минут до полного опорожнения баллона с герметиком (8) и до достижения минимального давления воздуха в шинах 3,0 бара.

**!** Продолжительность непрерывной работы электрического воздушного насоса не должна превышать 20 минут. Иначе он может перегреться.

После охлаждения воздушный насос можно снова включить.

- ▲ Накачайте шины электрическим воздушным насосом до достижения рекомендованного давления воздуха в шинах (▷ стр. 386).
- ▲ Затем нажмите выключатель (1) на электрическом воздушном насосе на **0**.

Электрический воздушный насос выключен.

- ▲ Быстро вдавите кнопку (12) до упора в устройство для вывинчивания вентилей (10).

- ▲ Вращайте кнопку (12) по часовой стрелке до тугой фиксации золотника вентиля в вентиле шины (14).

**!** Не снимайте устройство для вывинчивания вентилей с вентиля шины в то время, пока золотник вентиля шины вывернут из вентиля. Иначе герметик может вытечь и загрязнить Вашу одежду или руки.

Герметик – водорастворимое вещество. При выходе герметика на поверхность Вы можете смыть его водой.

- ▲ Вытяните кнопку (12) до упора из устройства для вывинчивания вентилей (10).
- ▲ Устройство для вывинчивания вентилей (10) отвинтите против часовой стрелки от вентиля шины (14).
- ▲ Навинтите удлинитель вентиля (9) на вентиль шины (14) и туго затяните его.
- ▲ Колпачок вентиля навинтите на удлинитель вентиля (9).

После заполнения шины герметиком – (▷ стр. 344).

### Сдвоенные шины – наружное колесо

Вентиль шины расположен на внутренней стороне наружного колеса и во время ремонта должен находиться в горизонтальном положении на левой стороне колеса.



## Самопомощь

### Шины и колеса

- ▶ Инструмент для вывинчивания вентилей проведите через выемку колеса и надавите на вентиль шины (11).
- ▶ Держа рукой ручку (9) инструмента для вывинчивания вентилей, другой рукой вывинтите золотник вентили с помощью вращающейся части (10) инструмента для вывинчивания вентилей.

- ▶ Осторожно снимите инструмент для вывинчивания вентилей через отверстие таким образом, чтобы не нарушить фиксацию золотника вентили в инструменте для вентили.

- ⓘ Если золотник вентили был поврежден или потерян при вывинчивании, то после заполнения герметика можно использовать вместо него золотник вентили заполнительного баллона с герметиком (> стр. 344).

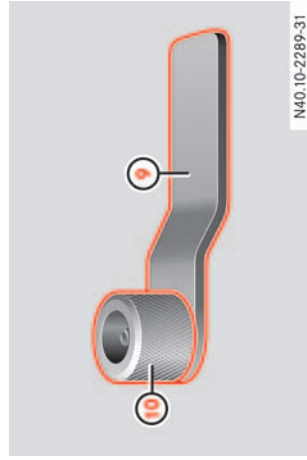

N40.10-2289-31

Инструмент для вывинчивания вентилей с ручкой и вращающейся частью

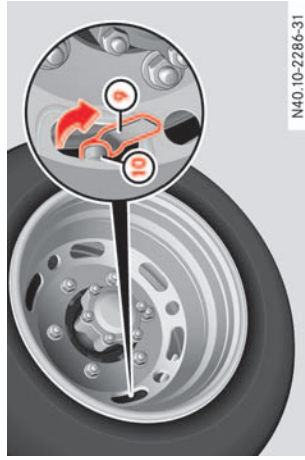

N40.10-2286-31

- 9 Ручка
- 10 Вращающаяся часть
- ▶ Отвинтите колпачок от вентили (11) поврежденной шины.

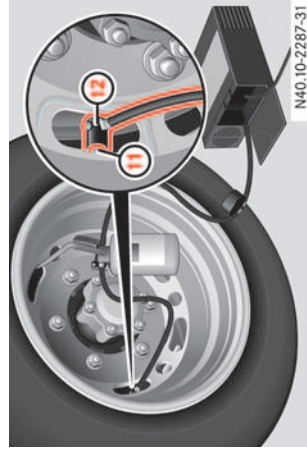

N40.10-2287-31

- 11 Вентиль шины
- 12 Угловой штуцер

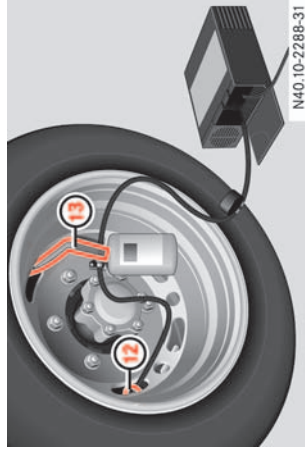

N40.10-2288-31

- 12 Угловой штуцер
- 13 Крючок

- ▶ Навесьте баллон с герметиком (8) на крючок (13) в верхнем вентиляционном отверстии колеса.

## Самопомощь

### Шины и колеса

- ▶ Надавите угловой штуцер **12** на шланге баллона с герметиком **8** на вентиль шины **11** до упора и зафиксируйте.
- ▶ Следите за тем, чтобы резьбовая спускная пробка на манометре **5** была закрыта.
- ▶ Вставьте штекер **6** в гнездо питания на 12 В (12 В, 25 А, 300 Вт) на центральной консоли (▷ стр. 209).

**!** Применяйте только гнездо электропитания 12 В на центральной консоли для подключения электрического воздушного насоса. Иначе возможно повреждение электрооборудования автомобиля.

- ▶ Запустите двигатель.
- ▶ Выключатель **1** на электрическом воздушном насосе нажмите на **I**. Электрический воздушный насос включен. Тем самым герметик накачивается в шину, и давление воздуха в шинах повышается. Электрический воздушный насос оставить работать до полного опорожнения баллона с герметиком **8**.
- ▶ Нажмите выключатель **1** на электрическом воздушном насосе примерно через 15 секунд на **0**.

- ▶ Угловой штуцер **12** отвинтите от вентиль шины **11** и снимите.

▶ Золотник вентиля снова верните при помощи инструмента для вывинчивания вентиля и снимите инструмент для вывинчивания вентиля через выемку.

**!** Если золотник вентиля был поврежден или потерян при вывинчивании, то после заполнения герметика можно использовать вместо него золотник вентиля дополнительно баллона с герметиком.

- ▶ Вывинтите золотник вентиля из вентиля заполнительного баллона с герметиком при помощи устройств для вывинчивания вентиляей.

**!** Продолжительность непрерывной работы электрического воздушного насоса не должна превышать 20 минут. Иначе он может перегреться.

После охлаждения воздушный насос можно снова включить.

- ▶ Надавите угловой штуцер **2** на шланге **3** электрического воздушного насоса на вентиль шины **11** до упора и зафиксируйте.
- ▶ Выключатель **1** на электрическом воздушном насосе нажмите на **I** и

накачайте шины до рекомендованного давления воздуха в шинах (▷ стр. 386).

- ▶ Затем нажмите выключатель **1** на электрическом воздушном насосе на **0**.

Электрический воздушный насос выключен.

**!** Герметик – водорастворимое вещество. При выходе герметика на поверхность Вы можете смыть его водой.

- ▶ Навинтите колпачок вентиля на вентиль шины **11**.

После заполнения шины герметиком – (▷ стр. 344).

### После заполнения шины герметиком

- ▶ Вращая резьбовую спускную пробку на манометре **5** против часовой стрелки, выпустите воздух из системы.
- ▶ Поверните ключ в в замке зажигания в положение **0**.
- ▶ Выньте штекер электрического воздушного насоса из гнезда электропитания на 12 В.

## Шины и колеса

- ▲ Нажав и держа нажатым рычаг (11), снимите устройство для вывинчивания вентилей (12).
- ▲ Навинтите колпачок вентиля на вентиль (13).
- ▲ Уберите в автомобиль электрический воздушный насос, баллон с герметиком (6) с устройством для вывинчивания вентилей (12) и при необходимости знак аварийной остановки и аварийный проблесковый фонарь.
- ▲ Отвинтите угловой штуцер (2) от вентилей (7) баллона с герметиком (8) и навинтите колпачок на вентиль.

**Опасность аварии**

Не превышайте максимальную скорость 80 км/ч.

Наклейка "max. 80 km/h" (макс. 80 км/ч) должна находиться на видном для водителя месте на комбинации приборов.

Динамические свойства автомобиля могут измениться.

- ▲ Немедленно троньтесь с места.

Таким образом герметик может распределиться в шине и лучше произвести герметизацию.

- ▲ Проехав примерно 3 минуты, остановите автомобиль и проверьте давление воздуха в шине, например, с помощью электрического воздушного насоса.

**i** Вы должны присоединить угловой штуцер на шланге (3) электрического воздушного насоса непосредственно к вентилю шины.

- ▲ Если давление воздуха в шинах не соответствует рекомендованному давлению воздуха в шинах, откорректируйте его до рекомендованного давления (▷ стр. 386).

- ▲ **Повышение давления воздуха в шинах:** включите электрический воздушный насос.

- ▲ **Понижение давления воздуха в шинах:** откройте резьбовую спускную пробку на манометре (5).

- ▲ Продолжайте движение до ближайшей мастерской и отремонтируйте или замените там шину.

- ▲ Произведите очистку устройства для вывинчивания вентилей чистой водой.

- ▲ Как можно скорее произведите замену баллона с герметиком (6) в специализированной мастерской с квалифици-

цированным персоналом, например, в пункте ТО "Мерседес-Бенц".

**Опасность аварии**

Если минимальное давление воздуха в шине 3 бара не достигается, значит шина серьезно повреждена.

Продолжать движение нельзя! Свяжитесь со специализированной мастерской, полагающей ответственными специалистами и инструментом для проведения требуемых работ.

"Мерседес-Бенц" рекомендует Вам пользоваться для этого услугами пункта ТО "Мерседес-Бенц". Особенно работы, связанные с безопасностью, или работы на системах, обеспечивающих безопасность, должны непременно осуществляться в специализированной мастерской с квалифицированным персоналом.

**Указание по охране окружающей среды**

Для удаления использованного герметика Premium обратитесь в специализированную мастерскую с квалифицированным персоналом, например, в пункт ТО "Мерседес-Бенц".

## Самопомощь

### Шины и колеса

**!** Замену баллона с герметиком производите каждые 8 лет в специализированной мастерской с квалифицированным персоналом, например, в пункте ТО "Мерседес-Бенц".

### Смена колеса при повреждении шины

#### **⚠ Опасность травмирования**

Для предотвращения риска получения тяжелых или смертельных травм или во избежание повреждения автомобиля соблюдайте следующее:

- Автомобильный домкрат предназначен только для кратковременного подъема автомобиля при замене колеса.
- Устанавливайте автомобильный домкрат исключительно в соответствующее приемное гнездо на автомобиле. Перед подъемом автомобиля проконтролируйте автомобильный домкрат на правильную посадку в приемном гнезде.
- Опорная площадка автомобильного домкрата должна быть твердой и ровной.
- Перед подъемом предохраните автомобиль от откатывания назад, например, противооткатными башмаками и

т. п. Никогда не отпускайте стояночный тормоз, если автомобиль поднят.

- Следите за тем, чтобы расстояние между нижней поверхностью шины и грунтом составляло не более 30 мм. Иначе автомобиль может соскользнуть с автомобильного домкрата или опрокинуться.
- Никогда не протягивайте руки и ноги под поднятый автомобиль.
- Никогда не запускайте двигатель и избегайте других сотрясений, если автомобиль поднят. Иначе автомобиль может соскользнуть с автомобильного домкрата.

### Подготовка автомобиля

- ▶ Подготовьте автомобиль, как описано выше (▷ стр. 337).
- ▶ Предохраните автомобиль противооткатными башмаками и т. п. против откатывания.
- Используйте для этого противооткатный башмак (▷ стр. 270).



#### **Опасность травмирования**

На подъемах и уклонах автомобиль может соскользнуть с автомобильного домкрата. Во избежание риска получения тяжелых или смертельных травм или поврежденный автомобиль никогда не производите замену колес на подъемах и уклонах.

На ровной дороге:

- ▶ Предохраните колесо, расположенное на противоположной стороне диагонально по отношению к поддежающему замене колесу, спереди и сзади противооткатными башмаками.
- ▶ Выньте комплект бортового инструмента и автомобильный домкрат из пространства для ног на стороне переднего пассажира (▷ стр. 268).
- ▶ Выньте запасное колесо из держателя запасного колеса .
- ▶ У колес с болтами крепления удалите колпак колеса.

## Самопомощь

### Шины и колеса

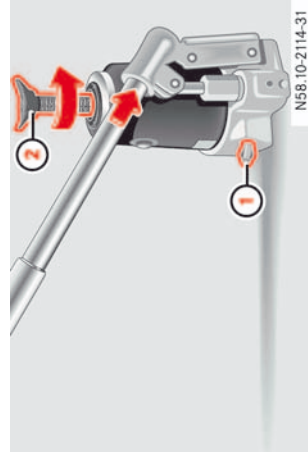

- ① Резьбовая пробка сливного отверстия
- ② Вывинчиваемый шпindelь автомобильного домкрата для полноприводных автомобилей

**i** Если автомобиль с приводом на все колеса поднимается на переднем мосту, то вывинтите шпindelь автомобильного домкрата ② против часовой стрелки до упора.

▲ Закройте резьбовую сливную пробку ①.

▲ Для этого поверните резьбовую сливную пробку ① при помощи выштампованной части ручки насоса вправо до упора.

**i** Никогда не отвинчивайте масляную пробку ① больше чем на 1 – 2 оборота. Иначе может выйти жидкость для гидросистем.



▲ На заменяемом колесе отверните болты или гайки крепления колес примерно на один оборот, но не вывинчивайте их полностью.

Для этого в качестве удлинения ключа для крепления колес примените стержень максимального диаметра состоящей из трех частей ручки насоса для автомобильного домкрата.

### Гидравлический домкрат

▲ Соедините состоящую из трех частей ручку насоса для автомобильного домкрата.

▲ Вставьте ручку насоса в приемное гнездо автомобильного домкрата и зафиксируйте ее, повернув вправо.

▲ Установите автомобильный домкрат при помощи ручки насоса вертикально под нижеописанные приемные точки.

▲ Поднимите автомобиль путем качания насоса до отрыва колеса от грунта.

Следите за тем, чтобы расстояние между нижней поверхностью шины и грунтом составляло не более 30 мм.

### 5 Приемная точка для автомобильного домкрата на переднем мосту

Приемная точка для установки домкрата находится перед передним мостом под лонжероном.

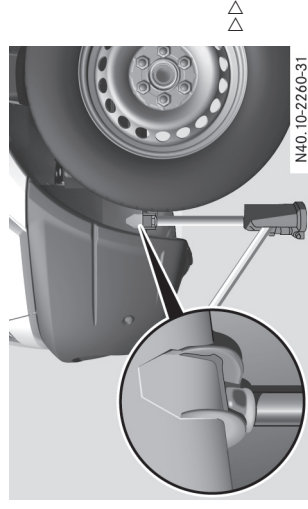

## Самопомощь

### Шины и колеса

**i** Если автомобиль с приводом на все колеса поднимается на переднем мосту, то вывинтите шпильку автомобильного домкрата **2** против часовой стрелки до упора (► стр. 347).

### Приемная точка для автомобильного домкрата на заднем мосту

Приемная точка для установки домкрата находится перед задним мостом под лонжероном.

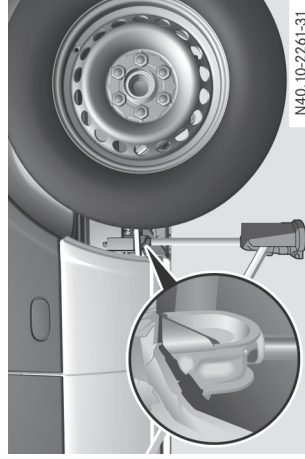

N40.10-2261-31

Автомобиль-фургон / микроавтобус до 3,5 т

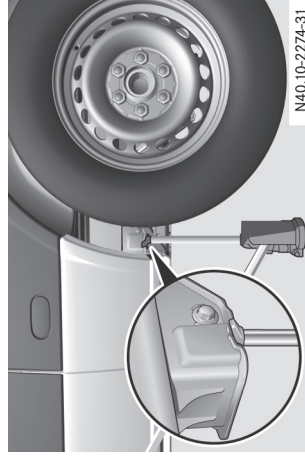

N40.10-2274-31

Автомобиль-фургон / микроавтобус 5 т

**i** Не устанавливайте автомобильный домкрат под листовую рессору или коробку дифференциала.

Приемная точка для установки автомобильного домкрата находится рядом с передним приемным гнездом листовой рессоры.

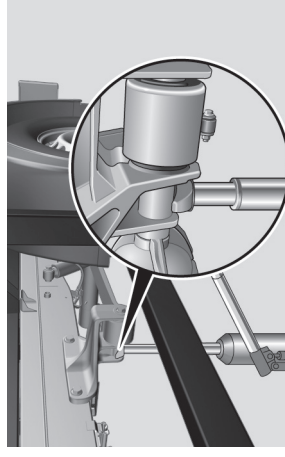

N40.10-2263-31

Грузовой автомобиль с бортовой платформой до 3,5 т

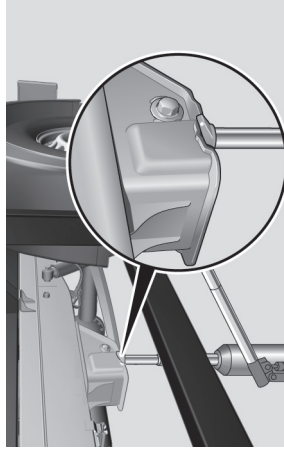

N40.10-2275-31

Грузовой автомобиль с бортовой платформой 5 т

## Шины и колеса

**!** Устанавливайте автомобильный домкрат только в приемную точку для установки домкрата. Иначе Вы можете повредить автомобиль.

Приемная точка для установки домкрата находится позади заднего моста на консоли автомобильного домкрата.

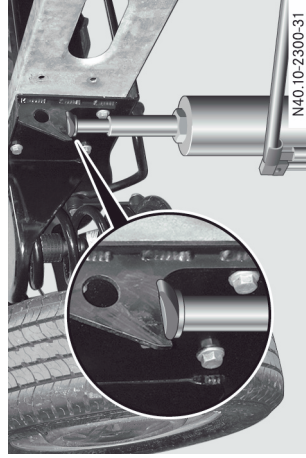

Низкорамный автомобиль

### Снятие колеса

▶ Отверните болты или гайки крепления колеса.

**!** Не кладите болты или гайки крепления колес на песок или в грязь. В противном случае могут быть повреждена резьба болтов или гаек крепления колес и ступиц колес.

▶ Удалите на передних колесах с болтами крепления колес крышку гаек крепления колеса.

▶ Снимите колесо.

### Монтаж нового колеса



#### Опасность аварии

Во избежание риска тяжелых или смертельных травм, а также повреждений автомобиля учитывайте следующее:

- Замените поврежденные или покрытые ржавчиной болты крепления колес и гайки крепления колес.
- Никогда не смазывайте болты и гайки крепления колес маслом или консистентной смазкой.

- Если в ступице колеса повреждена резьба, ни в коем случае не продолжайте движение!

Свяжитесь со специализированной мастерской, располагающей соответствующими специалистами и инструментом для проведения требуемых работ.

"Мерседес-Бенц" рекомендует Вам пользоваться для этого услугами пункта ТО "Мерседес-Бенц". Особенно работы, связанные с безопасностью, и работы на системах, обеспечивающих безопасность, должны непременно осуществляться квалифицированным персоналом специализированной мастерской.

- Из соображений безопасности "Мерседес-Бенц" рекомендует пользоваться исключительно болтами и гайками крепления колес, допущенными "Мерседес-Бенц" специально для Вашего автомобиля. Другие болты и гайки крепления колес могут отвернуться.

▶ Произведите очистку контактных поверхностей колеса и ступицы колеса. ▷

## Самопомощь

### Шины и колеса

- ▲ Насадите колесо на ступицу колеса и прижимите.

**!** Если Ваш автомобиль оснащен системой контроля давления воздуха в шинах, то в колесах имеются электронные элементы.

Применение инструмента для монтажа в зоне вентиля не допускается. В противном случае электронные элементы могут быть повреждены.

Поручайте перестановку шин только специализированной мастерской с квалифицированным персоналом, например, пункту TO "Мерседес-Бенц".

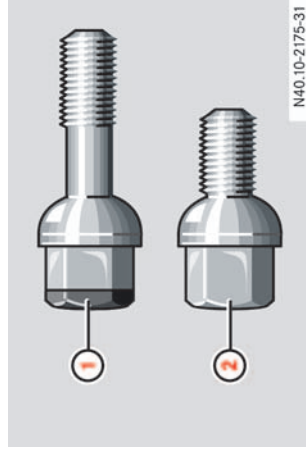

- ① Болт крепления для колеса с легкосплавным колесным диском
- ② Болт крепления для колеса для стального колесного диска

### 5 **Опасность аварии**



Не затягивайте полностью болты и гайки крепления колес при поднятом автомобиле. Иначе автомобиль может опрокинуться.

В случае колес с центровкой по болтам крепления колес:

В случае колес с гайками крепления колес:

- ▲ Надвиньте на передних колесах крышку гаек крепления колес на болты крепления колес.
- ▲ Ввинтите три гайки крепления колес на фиксирующие шайбы крышки гаек крепления колес.
- ▲ Поверните колесо так, чтобы болты крепления колес находились соосно с сквозных отверстиях.
- ▲ Ввинтите остальные гайки крепления колес.
- ▲ Слегка затяните все гайки крепления колес.

### Опускание автомобиля

- ▲ При помощи ручки насоса медленно отвинтите резьбовую спускную пробку автомобильного домкрата прибол. на один оборот (▷ стр. 347).
- ▲ Осторожно опустите автомобиль.
- ▲ Отложите автомобильный домкрат в сторону.

- ① У автомобилей с колесами с легкосплавными колесными дисками Вы найдете для запасного колеса со стальным колесным диском подходящие короткие болты крепления колес в комплекте бортового инструмента.

**!** При монтаже стального запасного колеса обязательно применяйте короткие болты крепления колес для стального колеса. Применение при монтаже стального запасного колеса других болтов крепления колес может привести к повреждению тормозной системы.

- ▲ Верните болты крепления колес и слегка затяните.



## Самопомощь

### Шины и колеса

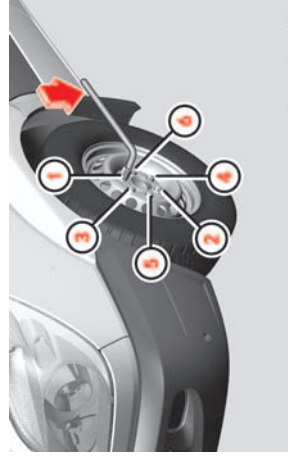

N40.10-2265-31

Схема затяжки болтов крепления колес с соблюдением момента затяжки

① — ⑥ Болты или гайки крепления колес

- ▶ Равномерно затяните все болты или гайки крепления колес в указанной последовательности.

Для этого в качестве удлинения ключа для крепления колес примените стержень максимального диаметра состоящей из трех частей ручки насоса для автомобильного домкрата.

**!** Момент затяжки составляет для:

- болтов крепления колес 240 Нм (стальное колесо) / 180 Нм (легкосплавный колесный диск),
- гаек крепления колес 180 Нм.

- ▶ Смонтируйте колпак колеса на стальные колеса с болтами крепления колес.

**!** При сплошном колпаке колес следите за тем, чтобы паз для вентиля шины находился над вентиляем.

- ▶ Прижмите сплошной колпак колес обеими руками по всей окружности к колесному диску и зафиксируйте.

**!** Следите при наличии средней крышки колеса за тем, чтобы зажимные выступы крышки находились над болтами крепления колес.

- ▶ Зафиксируйте среднюю крышку колеса ударом по центру крышки.

- ▶ Снова вдавите поршень гидравлического автомобильного домкрата и завинтите резьбовую спускную пробку.

**!** У автомобилей с приводом на все колеса вращайте шпindel автомобильного домкрата ② по часовой стрелке обратно до упора (▷ стр. 347).

- ▶ Уложите на место автомобильный домкрат и оставшийся бортовой инструмент.
- ▶ Закрепите неисправное колесо в держателе запасного колеса (▷ стр. 271).

- ▶ Проконтролируйте давление воздуха в шинах и при необходимости откорректируйте его (▷ стр. 386).
- ▶ Подтяните болты или гайки крепления колес после пробега 50 км, соблюдая предписанный момент затяжки.

### Подтягивание болтов крепления колес / гаек крепления колес



#### Опасность аварии

Из соображений безопасности после замены колеса:

- Проверьте момент затяжки болтов крепления колес 240 Нм (стальное колесо) / 180 Нм (легкосплавный колесный диск) или гаек крепления колес 180 Нм. Иначе колеса могут отвернуться.
- Проконтролируйте давление воздуха в шинах и при необходимости откорректируйте его.
- Подтяните болты крепления колес или гайки крепления колес после пробега 50 км с соблюдением момента затяжки болтов крепления колес 240 Нм (стальное колесо) / 180 Нм (легкосплавный колесный диск) или гаек крепления колес 180 Нм.

▷▷

## Самопомощь

### Электрооборудование

- При использовании новых или вновь лакированных ободьев дополнительно подтяните болты или гайки крепления колес после пробега прибл. 1000 – 5000 км, соблюдая предписанный момент затяжки.
- Измененное направление вращения колеса необходимо как можно скорее исправить в специализированной мастерской с квалифицированным персоналом, например, в пункте ТО "Мерседес-Бенц". Иначе могут измениться ходовые свойства.

В противном случае эксплуатационная надежность и безопасность движения автомобиля находятся под угрозой. Вследствие этого Вы можете потерять контроль над автомобилем, совершить аварию и травмировать себя или других людей.

### Электрооборудование

#### Примечания по замене ламп

Фонари и лампы – важные элементы безопасности автомобиля. Поэтому постоянно следите за исправностью всех ламп.



#### Опасность травмирования

Фонари и лампы могут быть очень горячими. Поэтому перед заменой дождитесь их охлаждения. Не прикасайтесь к ним, иначе Вы можете обжечься.

Храните лампы в недоступном для детей месте. Иначе они могут, например, повредить лампы и получить травмы.

Не пользуйтесь падавшими лампами. Лампа может лопнуть и травмировать Вас.

Лампы H7 находятся под высоким давлением и могут при замене лопнуть, в особенности, если они сильно нагреты. Поэтому при их замене надевайте защитные очки и перчатки.



#### Опасность травмирования

Ксеноновые лампы находятся под высоким напряжением. При прикосновении к электрическим контактам ксеноновых

ламп Вы можете получить электрический удар, который может стать причиной серьезных, вплоть до смертельных, травм. Поэтому не снимайте крышки ксеноновых фар.

Замену ксеноновых ламп ни в коем случае не производите сами, обращайтесь для проведения этой работы только к специализированную мастерскую с квалифицированным персоналом и необходимым инструментом для проведения требуемых работ.

"Мерседес-Бенц" рекомендует воспользоваться для этого услугами пункта ТО "Мерседес-Бенц". Особенно в случае работ, связанных с безопасностью, или работ на системах, обеспечивающих безопасность, следует всегда обращаться в специализированную мастерскую с квалифицированным персоналом.

- Перед заменой ламп выключите освещение во избежание короткого замыкания.
- Берите новые лампы только при помощи чистой неворсистой ткани или т. п. Пальцы должны быть сухими и чистыми.

Электрооборудование

- Применяйте только лампы, рассчитанные на напряжение 12 В, одного и того же типа и соответствующей мощности.
- Регулярно поручайте проведение проверки угла наклона фар.
- Если и новая лампа после этого не горит, обратитесь в специализированную мастерскую с квалифицированным персоналом, например, в пункт ТО "Мерседес-Бенц".
- Для замены следующих светодиодов обращайтесь только в специализированную мастерскую с квалифицированным персоналом, например, в пункт ТО "Мерседес-Бенц":
  - дополнительных указателей поворота в наружных зеркалах заднего вида,
  - третьего тормозного фонаря,
  - биксеноновой лампы,
  - противотуманных ламп (автомобили с противотуманными лампами на бампере).

**!** Всегда следите за плотной посадкой ламп.

Замена ламп

Передние лампы

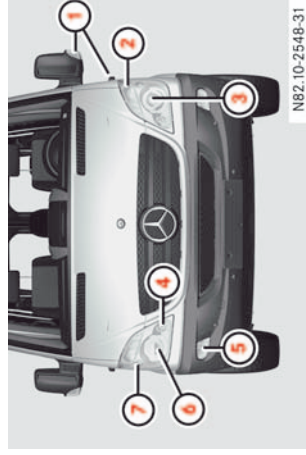

N82.10-2548-31

	Лампа	Тип
③	Галогенные фары: ближний свет	H7 55 W
	Биксеноновые фары: ближний свет / дальний свет	D 1S-35 W
④	Галогенные фары: дальний свет	H7 55 W
	Дополнительная подсветка поворотов	H7 55 W
⑤	Противотуманные фары при наличии допуска для легковых автомобилей	H11 55 W
⑥	Противотуманные фары	H7 55 W
⑦	Стояночный свет / парковочный фонарь	W 5 W

	Лампа	Тип
①	Дополнительные указатели поворота в наружном зеркале заднего вида (без функции у полноприводных автомобилей)	HPSC
	Дополнительные указатели поворота полнприводных автомобилей	P 21 W
②	Указатели поворота	PY 21 W

## Самопомощь

### Электрооборудование

Дальний свет / дополнительная подсветка поворотов, ближний свет, противотуманные фары

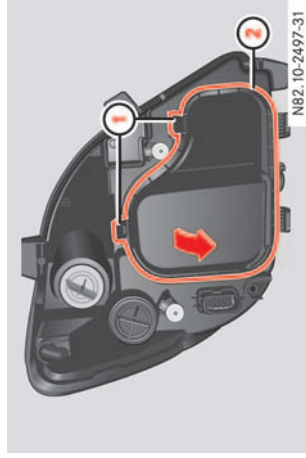

- 5**
- ① Стопоры
- ② Крышка корпуса
- ▲ Выключите освещение.
- ▲ Откройте капот (▷ стр. 250).
- ▲ Нажмите стопоры ① вниз.
- ▲ Поверните крышку корпуса ② в направлении стрелки и снимите.

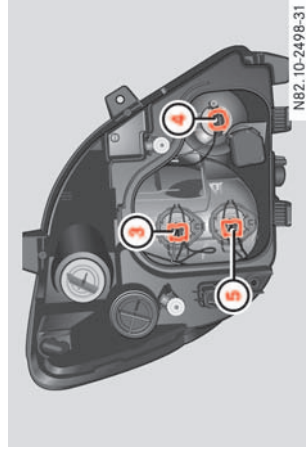

- ③ Ближний свет
- ④ Дальний свет – галогенные фары / дополнительная подсветка поворотов – ксеноновые фары
- ⑤ Противотуманные фары

- ▲ Снимите штекер с держателя лампы.
- ▲ Отсоедините удерживающую пружину и выньте лампу.
- ▲ Вставьте новую лампу таким образом, чтобы цоколь вошел в выемку патрона.
- ▲ Навесьте удерживающую пружину и вставьте штекер в лампу.
- ▲ Установите крышку корпуса ② в нижние отверстия.
- ▲ Откиньте крышку корпуса ② к корпусу фары.

- ▲ Нажмите стопоры ① вверх до ощущения фиксации.

### Указатели поворота

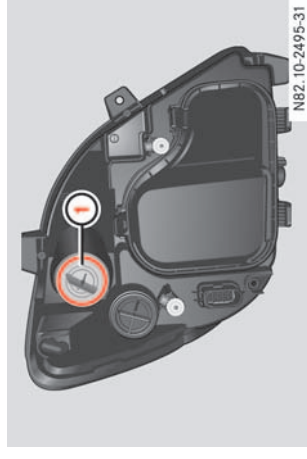

- ① Держатель лампы
- ▲ Выключите освещение.
- ▲ Откройте капот (▷ стр. 250).
- ▲ Поверните держатель лампы ① с лампой влево и снимите.
- ▲ Нажмите лампу назад и выверните ее влево из держателя лампы ①.
- ▲ Вдавите новую лампу в держатель лампы ① и вверните ее вправо.
- ▲ Установите держатель лампы ① в фару и поверните вправо.

Электрооборудование

Стояночный и парковочный свет

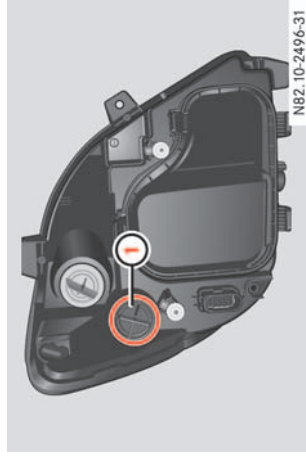

№82.10-2496-31

- ① Крышка
- ▶ Выключите освещение.
- ▶ Откройте капот (▷ стр. 250).
- ▶ Поверните крышку ① влево и снимите.
- ▶ Выньте держатель лампы с лампой.
- ▶ Выньте лампу из держателя лампы.
- ▶ Нажмите новую лампу в держатель лампы.
- ▶ Установите держатель лампы с лампой в отражатель.
- ▶ Насадите крышку ① и поверните ее вправо до упора.

Задние лампы

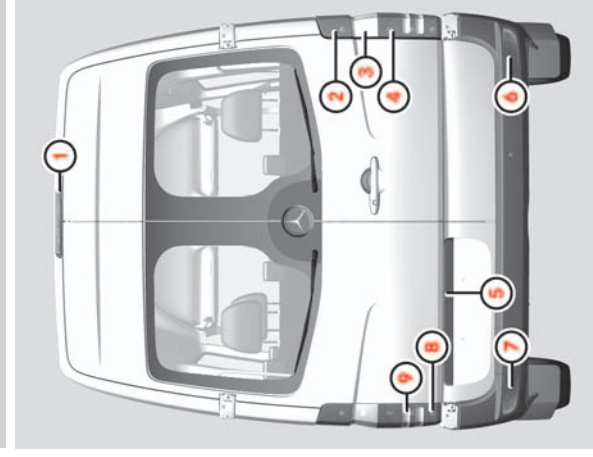

№82.10-2512-31

Автомобиль-фургон / универсал

Лампа	Тип
① Третий фонарь сигнала торможения	Светодиоды (LED)
② Фонарь сигнала торможения	P 21 W

Лампа	Тип
③ Указатели поворота	PY 21 W
④ Задний габаритный свет / парковочный фонарь	R 5 W
⑤ Освещение номерного знака	W 5 W
⑥ Задний противотуманный фонарь – полнопроводные автомобили (рулевое управление слева)	P 21 W
⑦ Задний противотуманный фонарь – полнопроводные автомобили (рулевое управление слева)	P 21 W
⑧ Задний противотуманный фонарь (сторона водителя)	P 21 W
⑨ Фара заднего хода	P 21 W



## Самопомощь

### Электрооборудование

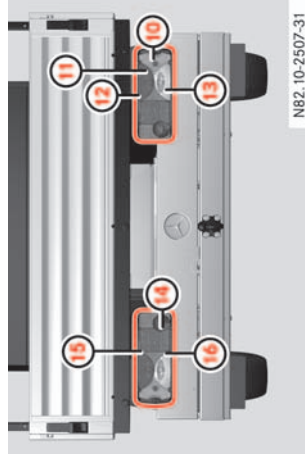

N82.10-2507-31

Бортовая платформа

	Лампа	Тип
10	Контурный фонарь	R 5 W
11	Указатели поворота	PY 21 W
12	Фонарь сигнала торможения	P 21 W
13	Фара заднего хода	P 21 W
14	Задний противотуманный фонарь (сторона водителя)	P 21 W
15	Фонарь заднего габаритного света	R 5 W
16	Освещение номерного знака	R 5 W

### Замена задних ламп (автомобиль-фургон / универсал)

#### Задние фонари

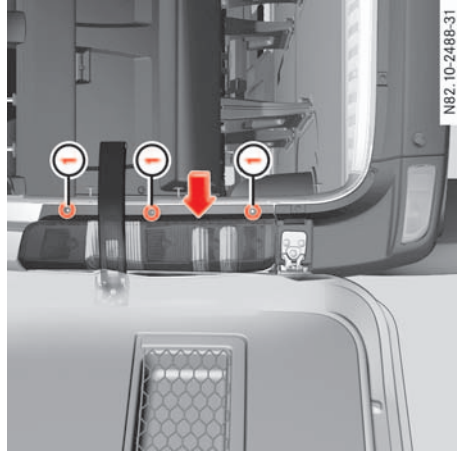

N82.10-2488-31

- ① Крепежные винты
- ▲ Выключите освещение.
- ▲ Ослабив винт ①, снимите задний фонарь в направлении стрелки.
- ▲ Снимите штекер с держателя лампы.

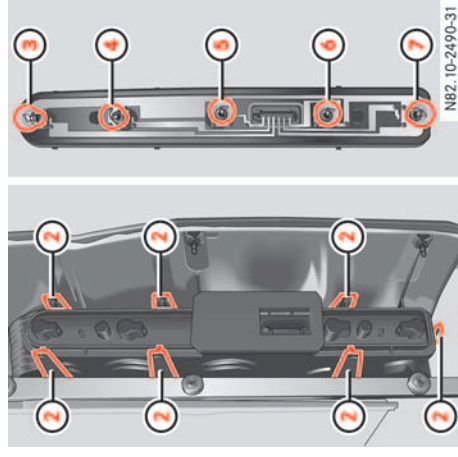

N82.10-2490-31

- ② Стопорные выступы
- ③ Фонарь сигнала торможения
- ④ Парковочный фонарь, задний габаритный свет
- ⑤ Фара заднего хода
- ⑥ Указатели поворота
- ⑦ Задний противотуманный фонарь
- ▲ Освободив стопорные выступы ②, выньте держатель лампы из заднего фонаря.
- ▲ Нажмите лампу назад и выверните ее влево из держателя.

**Электрооборудование**

- ▶ Вдавите новую лампу в держатель лампы и вверните ее вправо.
- ▶ Вставьте штекер в держатель лампы.
- ▶ Вставьте задний фонарь.
- ▶ Для этого вставьте держатель лампы в 3 предусмотренных сбоку отверстия и вверните винты ①.

**Задний противотуманный фонарь полноприводных автомобилей**

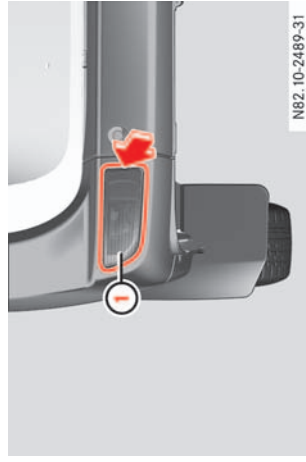

- ① Задний противотуманный фонарь
- ▶ Выключите освещение.
- ▶ Осторожно расфиксируйте фонарь, например, отверткой в направлении стрелки.
- ▶ Поверните держатель лампы влево и снимите его вместе с лампой.

- ▶ Вдавите лампу в патрон и выверните ее влево.
- ▶ Вдавите новую лампу в патрон и вверните ее вправо.
- ▶ Установите держатель лампы с лампой и поверните его вправо до упора.
- ▶ Фонарь снова закрепите в зажимах.

**Замена задних ламп (бортовая платформа)**

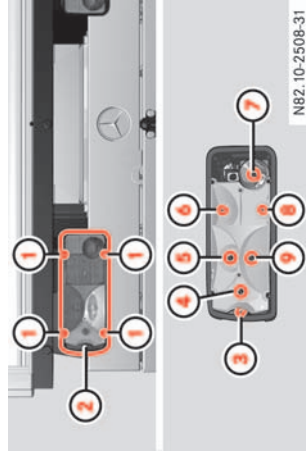

- ① Крепежные винты
- ② Рассеиватель
- ③ Контурный фонарь
- ④ Указатели поворота
- ⑤ Фонарь сигнала торможения
- ⑥ Фонарь заднего габаритного света
- ⑦ Задний противотуманный фонарь

- ⑧ Освещение номерного знака
- ⑨ Фара заднего хода
- ▶ Выключите освещение.
- ▶ Отвернув винты ①, снимите рассеиватель ②.
- ▶ Вдавите лампу в патрон и выверните ее влево.
- ▶ Вдавите новую лампу в патрон и вверните ее вправо.
- ▶ Насадите рассеиватель ② и снова вверните винты ①.

## Самопомощь

### Электрооборудование

#### Замена дополнительных ламп

#### Фонарь освещения номерного знака W 5 W

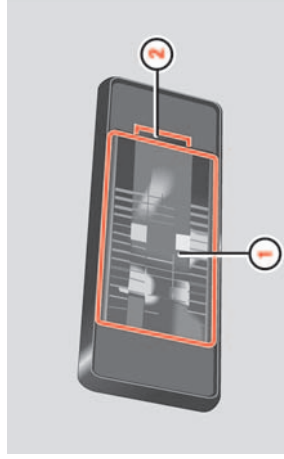

NR2.10-2493-31

- ① Держатель лампы с рассеивателем
  - ② Выемка
- ▲ Выключите освещение.
  - ▲ Вставив в выемку ②, например, отвертку, осторожно отожмите рассеиватель ①.
  - ▲ Выньте лампу из держателя лампы.
  - ▲ Установите новую лампу.
  - ▲ Вставьте рассеиватель ① и закрепите его в зажимах до фиксации.

#### Дополнительные указатели поворота на крыше P 21 W

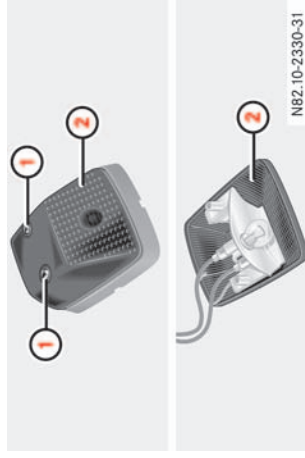

NR2.10-2330-31

- ① Крепежные винты
  - ② Рассеиватель
- ▲ Выключите освещение.
  - ▲ Отвернув винты ①, снимите рассеиватель ②.
  - ▲ Вдавите лампу в патрон и выверните ее влево.
  - ▲ Вдавите новую лампу в патрон и выверните ее вправо.
  - ▲ Насадите рассеиватель ② и снова заверните винты ①.

#### Габаритный фонарь W 5 W

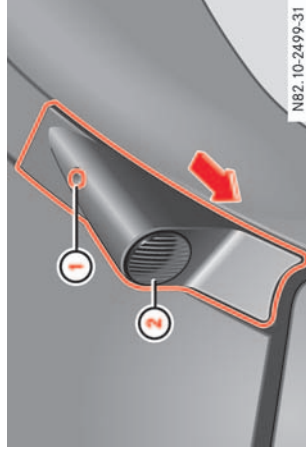

NR2.10-2499-31

- ① Крепежный винт
  - ② Корпус лампы
- ▲ Выключите освещение.
  - ▲ Отвернув винт ①, снимите корпус лампы ② в направлении стрелки.
  - ▲ Поверните держатель лампы и снимите его вместе с лампой.
  - ▲ Выньте лампу из держателя лампы.
  - ▲ Нажмите новую лампу в держатель лампы.
  - ▲ Вверните держатель лампы вместе с лампой в рассеиватель.
  - ▲ Насадите корпус лампы ② против направления стрелки и снова заверните винт ①.



### Боковой габаритный фонарь W 5 W

Фонари находятся сбоку на автомобиле.



- ① Рассеиватель лампы
- ② Держатель лампы

- ▶ Выключите освещение.
- ▶ Вставив сбоку, например, отвертку, осторожно отожмите рассеиватель ① в направлении стрелки.
- ▶ Поверните держатель лампы ② в направлении стрелки и выньте его вместе с лампой.
- ▶ Выньте лампу из держателя лампы ②.
- ▶ Нажмите новую лампу в держатель лампы ②.

- ▶ Вверните держатель лампы ② вместе с лампой в рассеиватель.
- ▶ У автомобильной-фургонов и универсалов установите рассеиватель вместе с держателем лампы ②.

### Дверной фонарь W 5 W

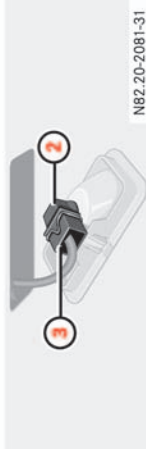
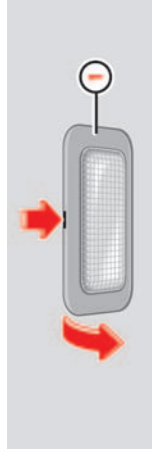

- ① Корпус лампы
- ② Держатель лампы
- ③ Наконечник кабеля

- ▶ Выключите освещение.
- ▶ Надавите на стопорную пружину корпуса лампы ① при помощи подходящего предмета, например, при помощи отвертки.
- ▶ Отожмите корпус лампы ①.
- ▶ Снимите наконечник кабеля ③.

### Электрооборудование

- ▶ Поверните держатель лампы ② в направлении стрелки и выньте его вместе с лампой.
- ▶ Выньте лампу из держателя лампы ②.
- ▶ Нажмите новую лампу в держатель лампы ②.
- ▶ Вверните держатель лампы ② вместе с лампой в корпус лампы ①.
- ▶ Насадите наконечник кабеля ③. Предохранительная пружина штекера должна зафиксироваться.
- ▶ Насадите и зафиксируйте корпус лампы ①.

## Самопомощь

### Электрооборудование

#### Плафон К 18 W



- ① Корпус лампы
  - ② Софитная лампа
- ▶ Выключите освещение.
  - ▶ Надавите на стопорную пружину корпуса лампы ① при помощи подходящего предмета, например, при помощи отвертки.
  - ▶ Отожмите корпус лампы ①.
  - ▶ Выньте лампу ② из держателя.
  - ▶ Установите новую лампу ②.
  - ▶ Насадите справа корпус лампы ① и зафиксируйте его.

**!** Проверьте плафоны панели управления под потолком в специализированной мастерской, располагающей соответствующими спе-

циалистами и инструментом для проведения требуемых работ. "Мерседес-Бенц" рекомендует пользоваться для этого услугами пункта ТО "Мерседес-Бенц".

В противном случае Вы можете повредить панель управления под потолком.

#### Предохранители

**i** Взамен перегоревших предохранителей устанавливайте равноценные предохранители (распознаются по цвету и силе тока) с рекомендованной на схеме расположения предохранителей силой тока в амперах. При возникновении вопросов обратитесь в пункт ТО "Мерседес-Бенц" - Вам охотно помогут.



#### Опасность пожара

Пользуйтесь только предохранителями, имеющими допуск для автомобилей "Мерседес-Бенц" и рассчитанными строго на указанную силу тока для соответствующей системы. Не ремонтируйте и не шунтируйте перегоревшие предохранители. Иначе от перегрузки электроцепи может произойти пожар. Установите и устраните причину неисправности. Обратитесь для этого в специализированную мастерскую с квалифицированным персоналом, например, в пункт ТО "Мерседес-Бенц".

Предохранители и реле базового оснащения находятся в главном блоке предохранителей в пространстве для ног на левой стороне автомобиля.

Дополнительные предохранители и реле для элементов дополнительной комплектации находятся в блоке предохранителей на сиденье водителя.

**i** Схема размещения предохранителей для блоков предохранителей находится в папке с документами на автомобиль в вещевом ящике и показывает все пронумерованные предохранители.

▶ Перед заменой предохранителей выключайте зажигание и потребители электроэнергии.

### Главный блок предохранителей

Блок предохранителей находится в пространстве для ног на левой стороне автомобиля.

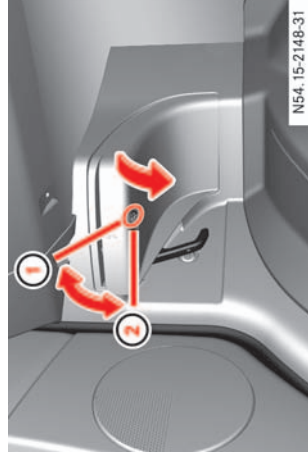

- ① Разблокирован
- ② Заблокирован

- ▲ **Открытие:** разблокируйте быстродействующий затвор ① и снимите крышку.
- ▲ **Закрывание:** установите крышку внизу и захлопните.  
Крышка должна зафиксироваться.
- ▲ Заблокируйте ② быстродействующий затвор.

## Самопомощь

### Электрооборудование Предохранители

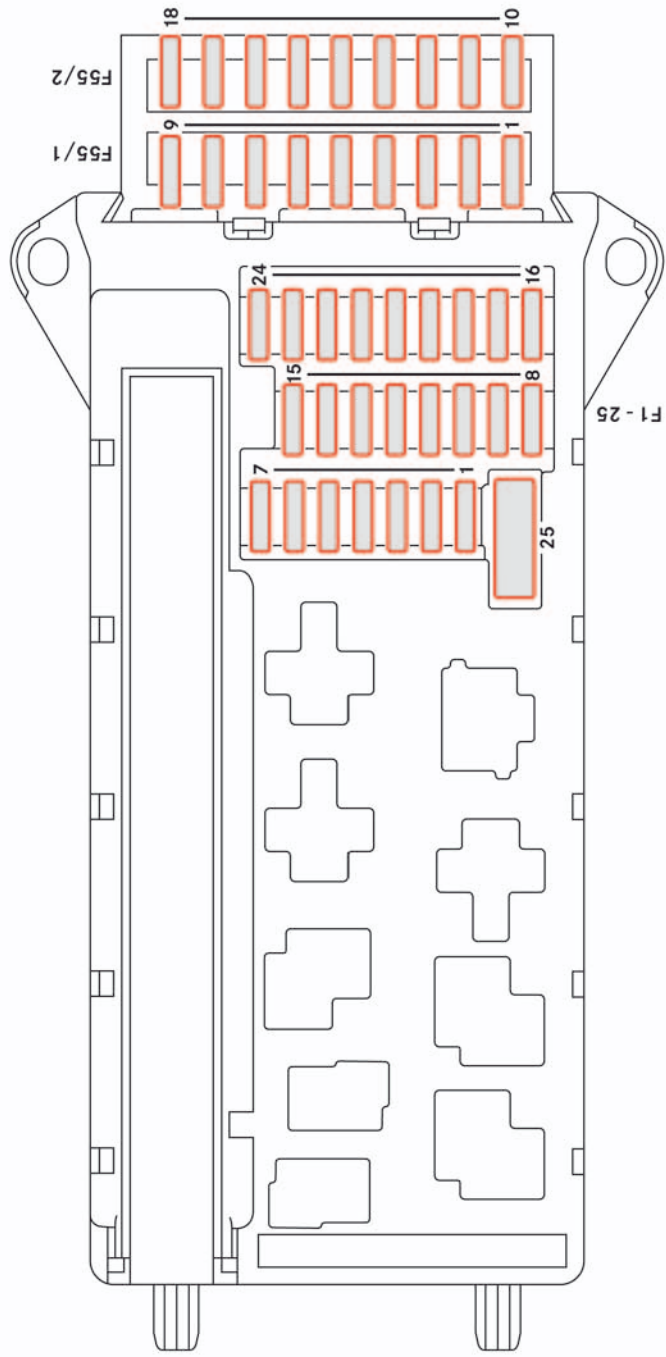

N54.15-2163-31

## Самопомощь

## Электрооборудование

№	Потребители электроэнергии	Сила тока
1	Звуковой сигнал	15 А
2	Электронная блокировка рулевого управления (электронный выключатель зажигания и стартера)	25 А
3	Зажим 30 Z, автомобили с бензиновым двигателем / электронный выключатель зажигания и стартера / комбинация приборов	10 А
4	Переключатель света / блок переключателей на центральной консоли	5 А
5	Стеклоочистители спереди	30 А
6	Топливный насос	15 А
7	MRM (модуль трубки колонки рулевого управления)	5 А

№	Потребители электроэнергии	Сила тока
8	Зажим 87 (2)	20 А
9	Зажим 87 (3)	20 А
10	Зажим 87 (4)	10 А
11	Зажим 15 R, автомобиль	15 А
12	Блок управления подушкой безопасности	10 А
13	Прикуриватель / освещение вещевого ящика / радиоприемник	15 А
14	Контрольный разъем / диагностирования / переключатель света / комбинация приборов	5 А
15	Система регулировки угла наклона фар / система отопления в передней части автомобиля	5 А
16	Зажим 87 (1)	10 А

№	Потребители электроэнергии	Сила тока
17	Блок управления подушкой безопасности	10 А
18	Зажим 15, автомобиль, выключатель сигнала торможения	7,5 А
19	Плафоны	7,5 А
20	Стеклоподъемник на стороне переднего пассажира / зажим 30/2, модуль регистрации и возбуждения сигналов	25 А
21	Блок управления двигателем	5 А
22	Тормозная система (ABS)	5 А
23	Стартер	25 А
24	Дизельный двигатель, элементы двигателя	10 А
25	Штепсельная розетка на 12 В на центральной консоли	25 А

## Самопомощь

### Электрооборудование

Блок предохранителей F55/1

№	Потребители электроэнергии	Сила тока
1	Блок управления дверью слева	25 А
2	Контрольный разъем диагностирования	10 А
3	Тормозная система (клапаны)	25 А
4	Тормозная система (топливоподающий насос)	40 А
5	Зажим 87 (5), автомобили с бензиновым двигателем	7,5 А
6	Зажим 87 (6), автомобили с бензиновым двигателем	7,5 А
7	Фарочиститель	30 А
8	Противоугонная сигнализационная система (EDW)	15 А
9	Резервный	

Блок предохранителей F55/2

№	Потребители электроэнергии	Сила тока
10	Радиоприемник	15 А
11	Мобильный телефон, ЕС-стахограф	7,5 А
12	Вентилятор, спереди	30 А
13	Преселектор системы дополнительного отопления	7,5 А
14	Система обогрева сидений, блок переключателей на центральной консоли	30 А
15	Электрооборудование кузова другого изготовителя	10 А
16	Система отопления, система отопления задней части автомобиля / кондиционер в передней части автомобиля / CD-плеер	10 А

№	Потребители электроэнергии	Сила тока
17	Датчик движения / комфортабельное освещение / спутниковый радиоприемник	10 А
18	Кондиционер в задней части автомобиля (NAFTA)	7,5 А

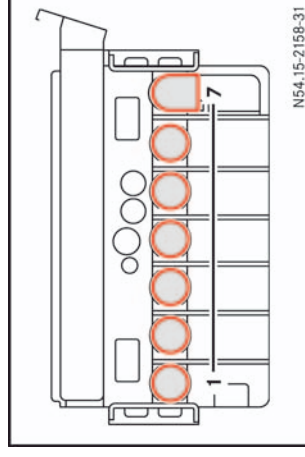

Входной блок предохранителей в отсеке для аккумуляторной батареи в пространстве для ног водителя F59

**Электрооборудование**

№	Потребители электроэнергии	Сила тока
6	Опорная точка каркаса сиденья	Переменная
7	Дополнительное отопительное устройство (РТС)	150 А

- ▶ **Открытие:** установите сиденье в крайнее заднее положение (▷ стр. 88).
- ▶ Нажмите обе стопорные пружины ① вниз и снимите крышку.
- ▶ **Закрывание:** установите крышку внутрь и захлопните.  
Крышка должна зафиксироваться.

**Блок предохранителей в каркасе сиденья водителя**

Блок предохранителей находится на внешней стороне в ящике в каркасе сиденья водителя.

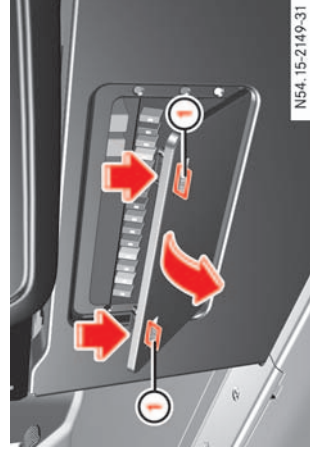

① Стопорные пружины

№	Потребители электроэнергии	Сила тока
1	Реле подогрева двигателя / насос вторичного воздуха	80/40 А
2	Вентилятор системы охлаждения двигателя – кондиционер	80 А
3	Модуль регистрации и возбуждения сигналов / блок предохранителей и реле	80 А
4	Дополнительная аккумуляторная батарея в моторном отсеке	150 А
5	Зажим 30, блоки предохранителей, модуль регистрации и возбуждения сигналов / блок предохранителей и реле	150 А

## Самопомощь

### Электрооборудование Предохранители

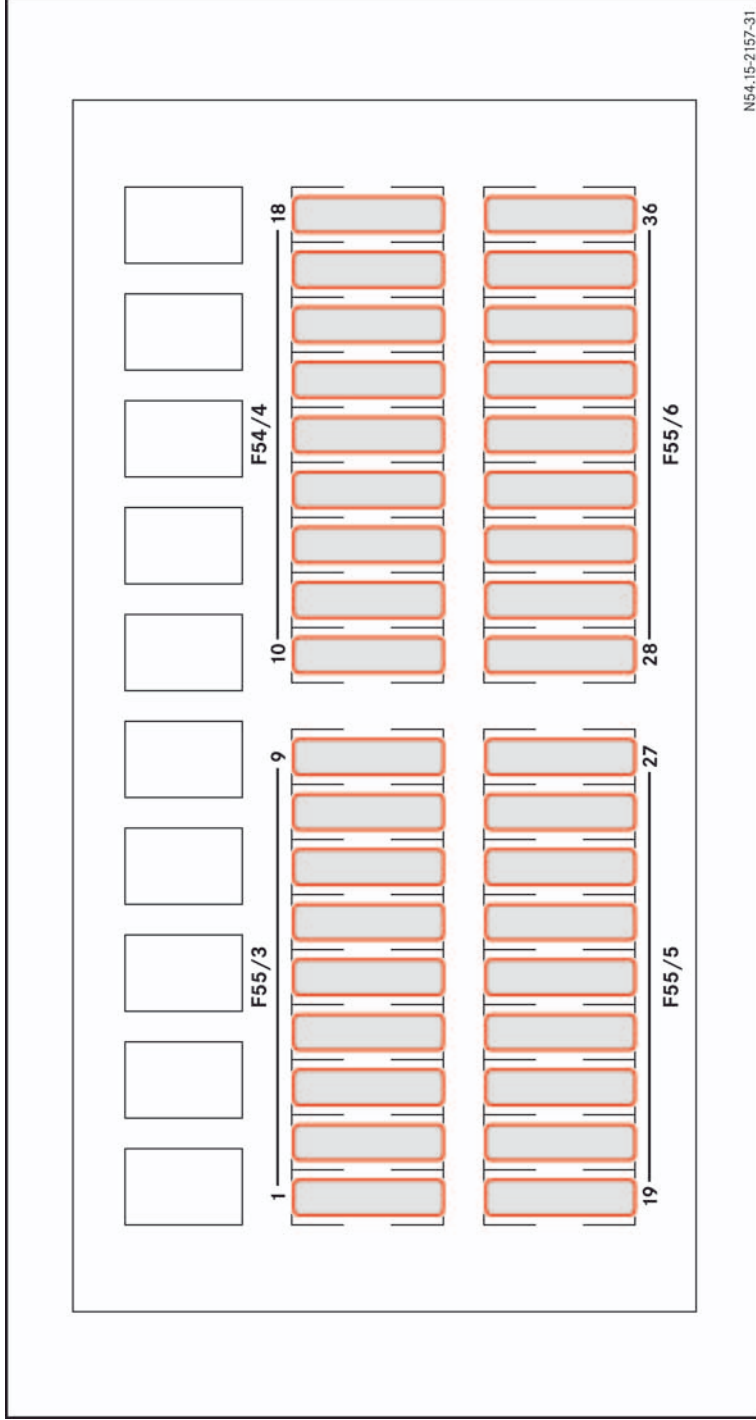



## Самопомощь

## Электрооборудование

№	Потребители электроэнергии	Сила тока
1	Регулировка положения зеркал	5 А
2	Стеклоочиститель заднего стекла	30 А
3	Система дополнительного отопления, пре-селектор / видеокamera заднего хода / устройство, увеличивающее сцепление шин с дорогой при трогании с места / мобильный телефон / без функциональной взаимосвязи	5 А
4	Тахограф / система регулирования рабочей частоты вращения / механизм отбора мощности / соединительные приспособление для прицепа	7,5 А

№	Потребители электроэнергии	Сила тока
5	Зажим 87, электронная система управления переключением передач, блок управления	10 А
6	Привод на все колеса / электронная система регулирования дорожного просвета (ENR)	10 А
7	Электронный модуль рычага управления АКП	7,5 / 15 А
8	Зажим 15, электронный модуль бортового / кузовного / трехстороннего разгрузки	10 А
9	Потолочный вентилятор / сигнальная система с непрерывным чередованием тона по высоте	15 А
10	Зажим 30, изготовитель кузова	25 А

№	Потребители электроэнергии	Сила тока
11	Зажим 15, изготовитель кузова	15 А
12	D+, изготовитель кузова	10 А
13	Дополнительный модуль указателя поворота 1	10 А
14	Штепсельная розетка прицепа	20 А
15	Опознавательный прибор прицепа	25 А
16	Система контроля давления воздуха в шинах / система "ПАРКТРОНИК"	7,5 А
17	Блок управления параметрируемым спецмодулем	25 А
18	Блок управления параметрируемым спецмодулем	25 А

▷▷

5

## Самопомощь

### Электрооборудование

№	Потребители электроэнергии	Сила тока
19	Панель управления под потолком / под-емно-сдвижной верх-ний люк	5/25 А
20	Контурный фонарь (NAFTA)	7,5 А
21	Система обогрева заднего стекла	30/15 А
22	Система обогрева заднего стекла 2	15 А
23	Штепсельная розетка на 12 В сзади слева, грузовой отсек / салон	15 А
24	Штепсельная розетка на 12 В, каркас сиденья водителя / гнездо электропита-ния (NAFTA)	15 А

№	Потребители элек-троэнергии	Сила тока
25	Штепсельная розетка на 12 В сзади справа, багажное отделение / салон / ступень вен-тилятора 1 системы дополнительного ото-пления	15 А
26	Система дополнитель-ного отопления (водя-ной отопитель)	25 А
27	Система дополнитель-ного отопления (воз-душный отопитель) / дополнительное отопительное устрой-ство	25/20 А
28	Кондиционер в зад-ней части автомобиля	30 А
29	Полный привод	10 А
30	Пневмоподвеска, компрессор / привод на все колеса, ком-прессор	30/10 А

№	Потребители элек-троэнергии	Сила тока
31	Вентилятор, система отопления в задней части автомобиля	30 А
32	Функция KEYLESS-ENTRY	10 А
33	Электрическая сдвиж-ная дверь, справа	30 А
34	Электрическая сдвиж-ная дверь, слева	30 А
35	Тормозной бустер (NAFTA)	30 А
36	Резервный	25 А

### Элементы питания для устройства дистанционного радиоуправления

- ▲ Выньте отсек элементов питания ③ по направлению стрелки из ключа.
- ▲ Задвиньте аварийный ключ ① снова в корпус ключа.
- ▲ Проверьте функционирование всех кнопок ключа на автомобиле.

### Элементы питания для устройства дистанционного радиоуправления

#### Ключи автомобиля

Вам требуются два элемента питания на 3 В таблеточного типа CR 2025.

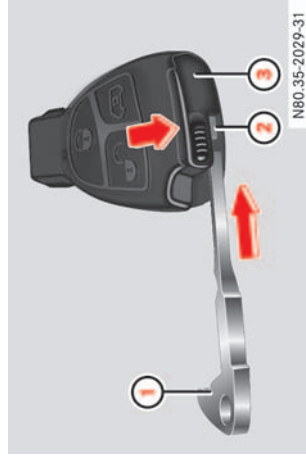

- ① Аварийный ключ
- ② Запорный ползунок
- ③ Отсек для элементов питания

- ▲ Выньте аварийный ключ ① (> стр. 370).
- ▲ Нажмите аварийным ключом ① сброску на серый разблокировочный ползунок ② в отверстии отсека для элементов питания ③.
- Отсек элементов питания ③ разблокирован.

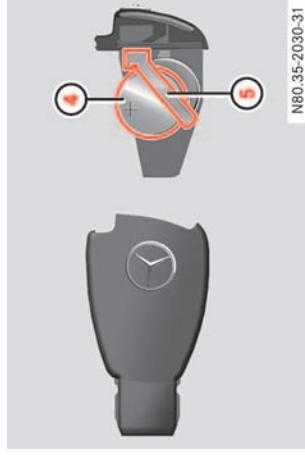

- ④ Элемент питания
- ⑤ Контактная пружина

▲ При вставлении элементов питания следите за их чистотой и отсутствием ворсинок на местах контакта.

- ▲ Вставьте новые элементы питания ④ положительным полюсом вверх под контактную пружину ⑤. Пользуйтесь для этого неворсистой тканью.
- ▲ Задвиньте отсек элементов питания ③ в корпус ключа до его полной фиксации.

#### Дополнительное отопление

Вам требуются три элемента питания типа Місто / AAA / LR03.

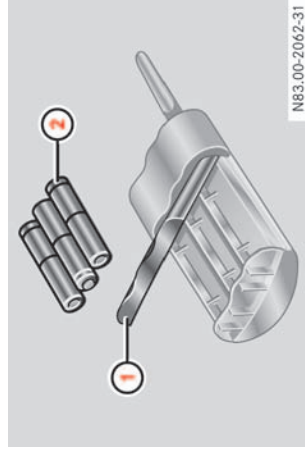

- ① Крышка гнезда для элементов питания
- ② Элементы питания

- ▲ Отожмите подходящим предметом, например ключом, и снимите крышку гнезда для элементов питания ①.
- ▲ Выньте старые элементы питания ②.
- ▲ Вставьте новые элементы питания ②. Соблюдайте маркировки полюсов на

## Самопомощь

### Аварийное открытие / закрытие автомобиля

устройстве дистанционного управления.

- ▶ Надвиньте крышку гнезда для элементов питания ① на устройство дистанционного управления, как показано на рисунке.
- ▶ Проверьте при помощи устройства дистанционного управления функции системы отопления независимого действия на автомобиле.

### Аварийное открытие / закрытие автомобиля

#### Разблокировка замков автомобиля с помощью аварийного ключа

Замки дверей не поддаются больше блокировке и разблокировке при помощи ключа. В этом случае пользуйтесь аварийным ключом.

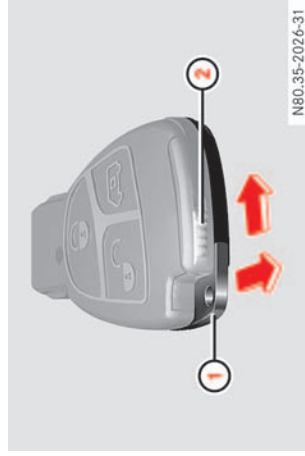

- ① Аварийный ключ
- ② Разблокировочный ползунок аварийного ключа

▶ Переместите разблокировочный ползунок ② в направлении стрелки и одновременно выньте аварийный ключ ① в направлении стрелки из ключа.

### Автомобили с комфортабельным открытием / закрытием

Замок для аварийной разблокировки находится на двери переднего пассажира.

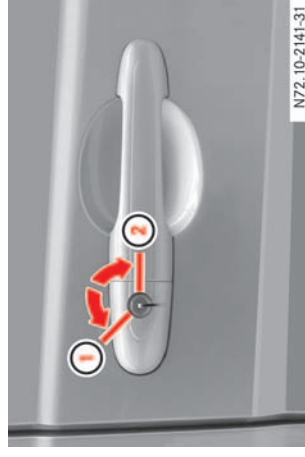

- ① Разблокировка
  - ② Блокировка
- ▶ Вставьте аварийный ключ до упора в замок двери переднего пассажира и поверните его влево ①.  
Дверь переднего пассажира разблокирована.

### Автомобили без комфортабельного открытия / закрытия

Замок для аварийной разблокировки находится на двери водителя.

## Аварийное открывание / закрывание автомобиля

- ▶ Вставьте аварийный ключ до упора в замок двери водителя и поверните его вправо ①.

Дверь водителя разблокирована.

- ① При открывании автомобиля аварийным ключом срабатывает противоугонная сигнализация система (EDW).

Выключить сигнализацию Вы можете следующим образом:

- ▶ Нажмите на кнопку  или  на ключе.

Или:

- ▶ Вставьте ключ в замок зажигания,

### Автомобиль с перегоревшей

Если автомобиль оснащен перегоревшей, то Вы можете попасть в грузовую отсек только путем аварийной разблокировки задней двери.

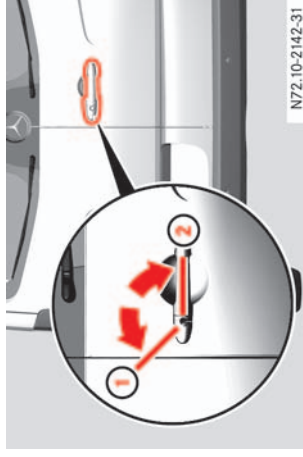

- ① Разблокировка
- ② Блокировка

- ▶ Вставьте аварийный ключ до упора в замок задней двери и поверните его влево ①.

Задняя дверь разблокирована.

### Кнопка разблокировки электрической сдвижной двери

После возникновения неисправности или отсоединения аккумуляторной батареи Вы можете отключить сдвижную

дверь от электрического привода, нажав на кнопку разблокировки. После этого Вы можете открывать / закрывать сдвижную дверь вручную.



- ① Отверстие для ключа автомобиля
- ② Кнопка разблокировки

- ▶ **Отключение сдвижной двери от электрического привода:** вставьте ключ автомобиля в отверстие ① кнопки разблокировки ② в положении "AUTO" (Автоматически).
- ▶ Поверните ключ автомобиля на 180° по часовой стрелке.
- ▶ Становится видной маркировка положения "MAN" (Вручную).
- ▶ Откройте или закройте сдвижную дверь за ручку снаружи / изнутри.



## Самопомощь

### Аварийное открывание / закрывание автомобиля

- ▶ **Подключение сдвижной двери к электрическому приводу:** вставьте ключ автомобиля в отверстие ① кнопки разблокировки ② в положение "MAN" (Вручную).
- ▶ Поверните ключ автомобиля на 180° против часовой стрелки.

Становится видной маркировка положения "AUTO" (Автоматически).

- ① Если ключ автомобиля поворачивается обратно из положения "MAN" в положение "AUTO", следует снова отъюстировать сдвижную дверь.

- 5** Для этого 1 раз полностью закройте сдвижную дверь с нажатым переключателем на центральной консоли или у проема двери. Затем коротким нажатием на переключатель 1 раз полностью откройте и закройте сдвижную дверь.

Если неисправность не поддается устранению, обратитесь в специализированную мастерскую с квалифицированным персоналом, например, в пункт ТО "Мерседес-Бенц".

#### Блокировка замков автомобиля

Автомобиль не поддается блокировке ключом.

- ▶ Нажмите на блокирующую кнопку на двери водителя (▷ стр. 72).
- ▶ Закройте дверь водителя.
- ▶ Дверь водителя заблокирована.
- ▶ На всех других дверях нажмите на блокирующую кнопку.
- ▶ Передвиньте фиксатор на задней двери влево.

#### Подъемно-сдвижной верхний люк

Подъемно-сдвижной верхний люк не поддается больше закрыванию.

Привод находится спереди за обшивкой на сдвижном верхнем люке.



- ① Обшивка
- ② Заглушка

▶ Удалите заглушку ② на обшивке ①.



- ③ Отверстие
- ④ Ключ аварийного управления

## Самопомощь

### Автоматическая коробка передач

**Автоматическая коробка передач**  
 При неисправности Вы можете снять блокировку рычага управления АКП в полужении "P" механическим путем, например, перед буксировкой автомобиля.

- ▲ Выньте ключ аварийного управления (4) из папки с документами на автомобиле, находящейся в вещевом ящике.
- ▲ Вставьте ключ аварийного управления (4) в отверстие (3) привода. Вращая его в соответствующем направлении, откройте или закройте подъемно-сдвижной верхний люк.
- ▲ Выньте ключ аварийного управления (4) из отверстия (3) привода и положите его в папку с документами на автомобиле.
- ▲ Снова зафиксируйте заглушку (2) на обшивке (1).
- ▲ Затем при включенном зажигании нажмите в течение 45 секунд выключатель подъемно-сдвижного верхнего люка (▷ стр. 84) вперед или назад с тем, чтобы были сброшены значения установок электронного оборудования.
- ▲ Снова отъюстируйте подъемно-сдвижной верхний люк (▷ стр. 85).

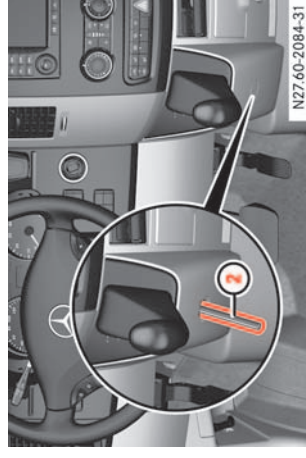

② Шариковая ручка

- ▲ Введите шариковую ручку (2) в отверстие.
- ▲ Нажмите шариковую ручку вовнутрь и выведите одновременно рычаг управления АКП из положения "P".
- ▲ Выньте шариковую ручку (2).
- ▲ Снова зафиксируйте заглушку (1).

5



① Заглушка

- ▲ Удалите заглушку (1).

## Самопомощь

### Пуск двигателя с помощью вспомогательной аккумуляторной батареи, буксировка автомобиля

**Пуск двигателя с помощью вспомогательной аккумуляторной батареи, буксировка автомобиля**

Не запускайте двигатель с помощью устройства для ускоренной зарядки аккумуляторной батареи.

При этом учитывайте следующее:

**Пуск двигателя с помощью вспомогательной аккумуляторной батареи**  
Если стартерная аккумуляторная батарея в углублении для батареи в пространстве для ног водителя разрядилась, то пуск двигателя Вы можете произвести с помощью пусковых кабелей от аккумуляторной батареи другого автомобиля.

Для этого автомобиль оснащен местом подключения вспомогательной аккумуляторной батареи в моторном отсеке.

**!** Дополнительная аккумуляторная батарея в моторном отсеке не пригодна для пуска двигателя от аккумуляторной батареи другого автомобиля. Если Вам требуется пуск двигателя с помощью вспомогательной аккумуляторной батареи или Вы обеспечиваете пуск двигателя другого автомобиля от Вашей аккумуляторной батареи, используйте место подключения вспомогательной аккумуляторной батареи в моторном отсеке (▷ стр. 375).

**!** Избегайте многократных и длительных попыток пуска.

- Производите пуск двигателя с помощью вспомогательной аккумуляторной батареи только при холодном двигателе и остывшем катализаторе.
- Не запускайте двигатель при замерзшей аккумуляторной батарее. Сначала дайте аккумуляторной батарее оттаять.
- Для пуска двигателя с помощью вспомогательной аккумуляторной батареи применяйте только аккумуляторные батареи одинакового номинального напряжения и одинаковой емкости.
- Применяйте только защищенный от перепутывания полюсов пусковой кабель достаточного поперечного сечения и с изолированными зажимами для полюсов.

муляторных батареях производились в хорошо проветриваемых помещениях.

Не работайте вблизи аккумуляторных батарей с открытым огнем и не курите.

Избегайте искробразования (например, при отсоединении аккумуляторных батарей). Существует опасность воспламенения гремучего газа от искры и, в результате этого, взрыва аккумуляторных батарей. Вы и другие люди могут получить тяжелые травмы.



#### **Опасность травмирования**

Во время процесса зарядки существует опасность химического ожога улетучивающимися из аккумуляторной батареи газами. Не наклоняйтесь над аккумуляторными батареями во время пуска с помощью вспомогательной аккумуляторной батареи.

▶ Убедитесь в том, что автомобиль не соприкасается.

▶ Задействуйте стояночный тормоз и при автоматической коробке передач установите рычаг управления АКП в положение "P".



#### **Опасность травмирования**

При зарядке аккумуляторных батарей обрывается взрывоопасный гремучий газ. Следите за тем, чтобы все работы на аккумуляторе выполнялись вдали от источников огня.



## Пуск двигателя с помощью вспомогательной аккумуляторной батареи, буксировка автомобиля

- ▶ Выключить все потребители электроэнергии.
  - ▶ При необходимости включите выключатель аккумуляторной батареи (▷ стр. 123).
  - ▶ Выньте ключ из замка зажигания.
  - ▶ Откройте капот (▷ стр. 250).
- Место подключения вспомогательной аккумуляторной батареи находится в моторном отсеке по направлению движения слева около воздушного фильтра.

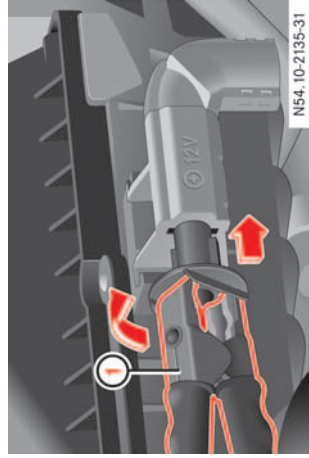

- Место подключения вспомогательной аккумуляторной батареи
- ① Положительный зажим пускового кабеля

- ▶ Снимите крышку положительного полюса с аккумуляторной батареи другого автомобиля.
- ▶ Соедините положительные полюса аккумуляторной батареи другого автомобиля ② и места подключения вспомогательной аккумуляторной батареи ① при помощи пускового кабеля. Начинайте с аккумуляторной батареи другого автомобиля.
- ▶ Передвиньте красным зажимом положительного полюса ① пускового кабеля красный защитный колпак места подключения вспомогательной аккумуляторной батареи назад, повернув его вправо, и присоедините клемму положительного полюса пускового кабеля к положительному полюсу места подключения вспомогательной аккумуляторной батареи.

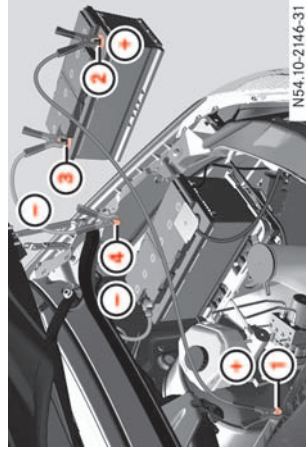

- ① Положительный полюс места подключения вспомогательной аккумуляторной батареи (под крышкой)
- ② Положительный полюс аккумуляторной батареи другого автомобиля
- ③ Отрицательный полюс аккумуляторной батареи другого автомобиля
- ④ Массовый контакт собственного автомобиля (отрицательный полюс собственной аккумуляторной батареи)

**i** Не присоединяйте пусковой кабель к дополнительной аккумуляторной батарее в моторном отсеке. Она не пригодна для пуска двигателя от аккумуляторной батареи другого автомобиля.

- ▶ Двигатель автомобиля, оказывающего помощь, должен работать с частотой вращения на холостом ходу. ▷▷

## Самопомощь

### Пуск двигателя с помощью вспомогательной аккумуляторной батареи, буксировка аккумулятора

▶ Отрицательный полюс ③ аккумуляторной батареи другого автомобиля соедините с массовым контактом ④ Вашего автомобиля.

Начинайте с аккумуляторной батареи другого автомобиля.

▶ Не включайте свет.

▶ Запустите двигатель.

▶ Отсоедините пусковой кабель сначала от отрицательного полюса ③ аккумуляторной батареи и массового контакта ④, затем от положительного полюса аккумуляторной батареи ② и места подключения вспомогательной аккумуляторной батареи ①.

При отсоединении изолированных зажимов для полюсов от места подключения вспомогательной аккумуляторной батареи красный защитный колпак снова возвращается в исходное положение.

▶ Поручите проверку аккумуляторных батарей специализированной мастерской с квалифицированным персоналом, например, одному из пунктов ТО "Мерседес-Бенц".

#### Буксировка аккумулятора для пуска двигателя

- Запуск двигателя автомобиля с автоматической коробкой передач нельзя производить буксировкой.

- При буксировке для пуска двигателя автомобиля аккумуляторная батарея должна быть подсоединена и заряжена. Иначе Вы не сможете включить зажигание, и бездействуют усилители рулевого управления и тормозов.

- При буксировке для пуска двигателя автомобилей с катализатором двигателя должен быть охлажден.

- Если двигатель не запускается через несколько секунд, то попытайтесь запустить его с помощью аккумуляторной батареи другого автомобиля (▷ стр. 374).

- Избегайте повторных попыток запуска буксировкой, так как иначе может быть поврежден катализатор.

- Пользуйтесь буксировочной штангой и крепите ее только к передней буксирной проушине (▷ стр. 377).

#### Автомобили с механической коробкой передач

- ▶ Поверните ключ в замке зажигания в положение 2.

- ▶ Включите холостой ход.

- ▶ Произведите буксировку для пуска двигателя.

- ▶ Включите вторую или третью передачу и медленно отпустите педаль сцепления. При этом не нажимайте на педаль акселератора.  
Двигатель запускается.

#### Буксировка автомобиля



##### Опасность аварии

Буксировка Вашего автомобиля должна производиться при помощи буксировочной штанги, если:

- не работает двигатель,
- неисправна система энергоснабжения или бортовая сеть.

При неработающем двигателе бездействуют гидросилители рулевого управления и тормоза. При неработающем двигателе управление рулевым колесом и тор-

## Пуск двигателя с помощью вспомогательной аккумуляторной батареи, буксировка автомобиля

можение потребуют от Вас приложения значительно больших усилий.

Не производите буксировку автомобиля, если ключ в замке зажигания не поддается поворачиванию. Это значит, что рулевое управление заблокировано и автомобиль неуправляем.

Если Вы произведете буксировку другого автомобиля, то его масса не должна превышать полную нормативную массу Вашего автомобиля.

При буксировке автомобиля соблюдайте предписания Вашей страны.

Вместо буксировки лучше транспортируйте автомобиль на эвакуаторе или цепице. В случае буксировки пользуйтесь буксировочной штангой.

**i** У автомобилей с подключаемым или постоянным приводом на все колеса должны быть подняты все четыре колеса.

Если автомобиль может быть поднят только на переднем мосту, демонтируйте карданный вал между задним мостом и раздаточной коробкой.

## Монтаж / демонтаж буксирной проушины

Гнездо для передней буксирной проушины находится по направлению движения справа за крышкой на бампере.

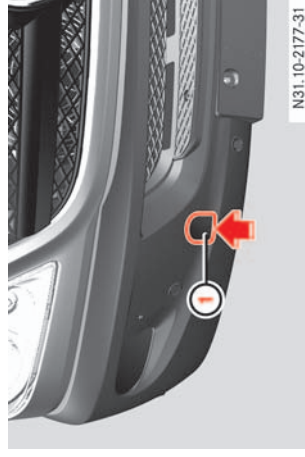

### 1 Крышка

- ▲ **Монтаж буксирной проушины:** нажмите на крышку 1 по направлению стрелки.
- ▲ Удалите крышку 1.
- ▲ Вы увидите гнездо для буксирной проушины.
- ▲ Выньте буксирную проушину и ключ для крепления колес из комплекта бортового инструмента (▷ стр. 268).

## Монтаж / демонтаж буксирной проушины

▲ Выньте буксирную проушину вправо до упора.

▲ Вставьте ручку ключа для крепления колес в буксирную проушину и затяните ее.

▲ **Демонтаж буксирной проушины:** выньте ключ для крепления колес из комплекта бортового инструмента.

▲ Вставьте ручку ключа для крепления колес в буксирную проушину и вращайте ключ для крепления колес влево.

▲ Выверните буксирную проушину.

▲ Вставьте крышку 1 выступом вниз и прижмите ее сверху до фиксации.

▲ Снова поместите буксирную проушину и ключ для крепления колес в комплект бортового инструмента.

**i** Перед буксировкой автомобиля выключите автоматическую блокировку во время движения (▷ стр. 70). Иначе при толкании или буксировке автомобиля Вы можете остаться без ключа перед закрытым автомобилем.

## Самопомощь

### Пуск двигателя с помощью вспомогательной аккумуляторной батареи, буксировка автомобиля

#### Автомобили с механической коробочной передачей

- ▶ Поверните ключ в замке зажигания в положение 1.
- ▶ При дистанции буксировки до 100 км переключите коробку передач в положение холостого хода.
- ▶ При дистанции буксировки больше 100 км демонтируйте карданные валы к ведущим мостам.

#### Автомобили с автоматической коробочной передачей

- ▶ Поверните ключ в замке зажигания в положение 2.
- ▶ При дистанции буксировки до 50 км переведите рычаг управления АКП в положение "N".
- ▶ При дистанции буксировки больше 50 км демонтируйте карданные валы к ведущим мостам.

**!** Не превышайте скорость буксировки 50 км/ч, иначе Вы можете повредить коробку передач.

#### Вытаскивание застрявшего автомобиля для буксировки

Вытаскивание на буксире автомобиля, ведущие колеса которого застряли в рыхлом грунте или глубокой грязи, требует соблюдения максимальной осторожности, особенно, если автомобиль загружен.

Не вытаскивайте автомобиль рывками или по кривой линии. Это может привести к повреждению шасси.

Не вытаскивайте автомобиль вместе с прицепом.

Вытаскивание автомобиля буксировкой старайтесь производить в направлении назад по уже имеющейся колее.

#### Буксировка автомобиля при особых неисправностях

##### При повреждении коробки передач



##### Опасность травмирования

Карданный вал может при демонтаже упасть и причинить Вам травмы. Поэтому перед началом работ по демонтажу пригласите для подстраховки помощника или подвяжите вал.

- ▶ Всегда производите демонтаж карданных валов к ведущим мостам.

**!** При установке карданных валов примените только новые самоконтращиеся гайки.

##### При повреждении переднего моста

- ▶ Поверните ключ в замке зажигания в положение 1.
- ▶ Поднимите передний мост.



##### Опасность травмирования

Карданный вал может при демонтаже упасть и причинить Вам травмы. Поэтому перед началом работ по демонтажу пригласите для подстраховки помощника или подвяжите вал.

**i** У автомобилей с подключаемым или постоянным приводом на все колеса должны быть подняты все четыре колеса.

Если автомобиль может быть поднят только на переднем мосту, демонтируйте карданный вал между задним мостом и раздаточной коробкой.

**!** При буксировке автомобиля с поднятым передним или задним мостом зажигание должно быть выключено (ключ в замке зажигания

## Пуск двигателя с помощью вспомогательной аккумуляторной батареи, буксировка автомобиля

ния должен находиться в положении **0** или **1**. В противном случае активное тормозное воздействие через систему ESP® может привести к разрушению тормозной системы переднего или заднего моста.

### Буксировка автомобилей с поврежденным задним мостом

- ▶ Поверните ключ в замке зажигания в положение **1**.
- ▶ Поднимите задний мост.



#### **Опасность травмирования**

Карданный вал может при демонтаже упасть и причинить Вам травмы. Поэтому перед началом работ по демонтажу пригласите для подстраховки помощника или подвяжите вал.

- i** У автомобилей с подключаемым или постоянным приводом на все колеса должны быть подняты все четыре колеса.

**!** При установке карданных валов примените только новые самоконтращиеся гайки.

### При неисправности системы электропитания

При неисправности аккумуляторной батареи автоматическая коробка пере-

дач заблокирована в положении **"P"**. Для переключения АКП в положение **"N"** необходимо обеспечить подачу напряжения в бортовую сеть аналогично пуску двигателя от вспомогательной аккумуляторной батареи (▷ стр. 374).

Для транспортировки автомобиля воспользуйтесь прицепом или эвакуатором.

### Транспортировка автомобиля

Для погрузки автомобиля на прицеп или эвакуатор можно воспользоваться буксирной проушиной.

- !** Стропите автомобиль только за диски / колеса, ни в коем случае не за детали автомобиля, например, элементы мостов или рулевого управления. В противном случае Вы можете повредить автомобиль.

- ▶ Переключите коробку передач в нейтральное положение или переведите рычаг управления АКП в положение **"N"**.



## Технические характеристики

Фирменные детали и узлы	
"Мерседес-Бенц" .....	383
Электронное оборудование ав-	
томобиля .....	384
Заводские таблички .....	385
Эксплуатационные параме-	
тры .....	386
Заправочные объемы .....	399

## Технические характеристики

В главе "Технические характеристики" Вы найдете важные технические данные Вашего автомобиля.

Дополнительные специфические, зависящие от комплектации автомобиля, технические характеристики, например:

- рабочие характеристики двигателя, скорости,
- габаритные размеры автомобиля,
- масса автомобиля.

Вы найдете в Вашей технической документации на автомобиль.



## Фирменные детали и узлы "Мерседес-Бенц"

### Фирменные детали и узлы "Мерседес-Бенц"

"Мерседес-Бенц" контролирует фирменные детали и допущенные к эксплуатации в Вашем типе автомобиля комплектующие и детали переоборудования на:

- надежность,
- безопасность,
- пригодность.

Несмотря на постоянное наблюдение за тенденциями на рынке, "Мерседес-Бенц" не в состоянии дать оценку узлам и деталям иного происхождения. Поэтому

"Мерседес-Бенц" снимает с себя всякую ответственность за использование таких узлов и деталей в автомобилях "Мерседес-Бенц", в т. ч. и при наличии на них в отдельных случаях документации о допуске к эксплуатации или официальных разрешений.

В Федеративной Республике Германия и некоторых других странах установка определенных узлов и деталей в порядке ремонта или переоборудования разрешена только при условии их соответствия требованиям действующего законодательства. Все фирменные узлы и

детали "Мерседес-Бенц" отвечают этим требованиям.

Обращайте внимание на пригодность запасных частей для Вашего автомобиля. Во многих странах использование запасных частей, ведущих к конструктивным изменениям в автомобиле, может повлечь за собой аннулирование допуска автомобиля к эксплуатации, особенно в случаях, если:

- изменяется допущенный в разрешении на эксплуатацию вид автомобиля,
- возникает опасность для других участников дорожного движения,
- ухудшаются параметры эмиссии ОГ и шумности автомобиля.

Использование не имеющих допуска запчастей может отрицательно повлиять на безопасность автомобиля. Поэтому "Мерседес-Бенц" рекомендует Вам пользоваться только фирменными деталями и узлами "Мерседес-Бенц" и допущенными для Вашего типа автомобиля комплектующими и элементами переоборудования!



### Указание по охране окружающей среды

Концерн "ДаймлерКрайслер АГ" предлагает утилизированные сменные агрегаты и узлы такого же качества как и новые. При этом действительна такая же ответственность продавца за дефекты, что и для новых узлов.

Фирменные детали и узлы "Мерседес-Бенц" и допущенные к эксплуатации комплектующие и элементы переоборудования Вы можете приобрести в пункте ТО "Мерседес-Бенц". Его сотрудники проконсультируют Вас по всем вопросам, в том числе и по допустимым техническим изменениям, а также обеспечат квалифицированное выполнение всех монтажных работ.

При заказе фирменных деталей всегда указывайте идентификационный номер автомобиля и номер двигателя. Эти номера Вы найдете на заводских табличках Вашего автомобиля (> стр. 385) и, у определенных автомобилей, также на паспортной карточке автомобиля.

## Технические характеристики

### Электронное оборудование автомобиля

Электронное оборудование автомобиля

**Работы на электронной системе управления режимом работы двигателя**



#### Опасность аварии

Из соображений безопасности и для сохранения разрешения на эксплуатацию обращайтесь для проведения работ на электронной системе управления режимом работы двигателя и соответствующих деталях только в специализированную мастерскую, располагающую соответствующими специалистами и инструментом для проведения требуемых работ. Иначе Вы можете поставить под угрозу безопасность движения.

"Мерседес-Бенц" рекомендует Вам пользоваться для этого услугами пункта ТО "Мерседес-Бенц". Особенно работы, связанные с безопасностью, и работы на системах, обеспечивающих безопасность, должны непременно осуществляться квалифицированным персоналом специализированной мастерской.

**!** Для проведения технического обслуживания электронной системы управления режимом рабо-

ты двигателя и соответствующих деталей, например, блоков управления, датчиков или соединительных проводов, обращайтесь только в специализированную мастерскую с квалифицированным персоналом, например, в пункт ТО "Мерседес-Бенц". Иначе могут быстрее изнашиваться детали автомобиля. Это может привести к утрате разрешения на эксплуатацию и страховой защиты, а также к потере гарантийных прав в связи с дефектами.

### Последующая установка электрических / электронных приборов

Электрические и электронные приборы могут стать источником опасности для эксплуатационной надежности автомобиля. При дополнительной установке таких приборов они должны иметь допуск типа и должны быть обозначены знаком **e**. Знак **e** Вы можете получить у изготовителя аппаратуры или в авторизованном пункте технического надзора.

**!** Гарантия "Мерседес-Бенц" не распространяется на материальный ущерб или последствия такого ущерба, связанный / связанные с установкой приборов, не аттестованных "Мерседес-Бенц".

На установку в автомобиль телефонов или радиостанций требуется разрешение. "Мерседес-Бенц" допускает установку мобильных телефонов и радиостанций только, если она производится квалифицированно и с применением экранированной наружной антенны.

Выходная мощность мобильного телефона или радиостанции не должна превышать предельных значений, указанных в приведенной далее таблице.



#### Опасность аварии

Мобильные телефоны и радиостанции могут нарушить работу электронного оборудования автомобиля и поставить под угрозу его эксплуатационную надежность и Вашу безопасность, если:

- они эксплуатируются в автомобиле без наружной антенны;
- они не подключены к экранированной наружной антенне;
- наружная антенна установлена некалифицировано.

Повышенная интенсивность электромагнитного излучения может представлять опасность и для здоровья.

Поэтому обращайтесь для установки наружной антенны только в специализиро-

## Технические характеристики

### Заводские таблички

электромагнитной совместимости транспортных средств).

ванную мастерскую, имеющую необходимую квалификацию и инструмент для выполнения требуемых работ.

"Мерседес-Бенц" рекомендует воспользоваться для этого услугами пункта ТО "Мерседес-Бенц". Особенно в случае работ, связанных с безопасностью, или работ на системах, обеспечивающих безопасность, следует непременно обращаться в специализированную мастерскую с квалифицированным персоналом.

Диапазон частот	Максимальная мощность передатчика
КВ (< 50 МГц)	100 Вт
Полоса 4 м	20 Вт
Полоса 2 м	50 Вт
Полоса 70 см	35 Вт
Полоса 25 см	10 Вт

**!** Эксплуатация на автомобиле электрических или электронных приборов, не отвечающих этим условиям, может привести к аннулированию разрешения на эксплуатацию автомобиля (директива ЕС 2004/104/ЕС по

### Заводские таблички

#### Заводская табличка автомобиля

Заводская табличка с идентификационным номером автомобиля (VIN) и данные по допустимым массам находятся в зависимости от типа автомобиля на каресе сиденья автомобиля или в моторном отсеке.



6

① Заводская табличка с идентификационным номером автомобиля

**i** При поставке к определенным автомобилям прилагаются паспортные карточки автомобиля. На этих карточках приведены все важные данные Вашего автомобиля, например, идентификационный номер автомобиля, номер двигателя и номера агрегатов с моди-

## Технические характеристики

### Эксплуатационные параметры

фикацией, а также кодовые обозначения элементов дополнительной комплектации.

Эти данные Вам потребуются для заказа запасных частей и выяснения технических вопросов.

Из соображений безопасности карточку № 1 нельзя хранить в автомобиле. Она содержит номер ключа для заказа запасных ключей.

Предъявление карточек № 2 и 3 облегчает оформление заказа в пункте ТО "Мерседес-Бенц".

### Заводская табличка двигателя

Номер двигателя выбит на блоке цилиндров двигателя. Дальнейшую информацию Вы можете получить в любом пункте ТО "Мерседес-Бенц".

6

### Эксплуатационные параметры

#### Двигатель

#### Максимальная частота вращения

Ниже приведены данные регулируемой частоты вращения двигателя – в нагруженном состоянии.

Дизельный двигатель, механическая коробка передач 4200 об/мин

Бензиновый двигатель, механическая коробка передач 6150 об/мин

#### Механизмы отбора мощности

Макс. отбор мощности 28 кВт

при частоте вращения 2500 об/мин

Макс. крутящий момент 140 Нм

при частоте вращения 1200 об/мин

Макс. температура 120 °С

трансмиссионного масла

### Давление воздуха в шинах

Учитывайте также приведенную в главе "Средства безопасности и защиты" информацию по давлению воздуха в шинах (▷ стр. 60).

### Опасность аварии

Падение давления воздуха в шинах ниже нормы:

- влияет на безопасность движения,
- ведет к повреждению или разрушению шины,
- ведет к перегреву шины вплоть до самовозгорания.

Вследствие этого Вы можете потерять контроль над автомобилем и травмировать себя и других людей.

Поэтому перед началом движения регулярно проверяйте и при необходимости корректируйте давление воздуха в шинах.

 Применяйте только шины и диски допущенных для Вашего типа автомобиля размеров. Эти шины специально согласованы с такими системами регулирования, как, например, ABS или ESP®.

## Технические характеристики

### Эксплуатационные параметры

**i** Соблюдайте также действующие национальные требования по допуску шин к эксплуатации.

Эти требования могут предписывать строго определенный тип шин для Вашего автомобиля или запрещать применение определенных типов шин, допущенных в других странах.

Учитывайте необходимые для Вашего автомобиля максимально допустимую нагрузку на шины и индекс скорости.

Перед загрузкой автомобиля установите правильное давление воздуха в шинах.

При загруженном автомобиле проверяйте и при необходимости корректируйте давление воздуха в шинах.

В зависимости от скорости движения и нагрузки температура шин во время езды, а значит и давление воздуха в шинах, повышаются.

Поэтому производите корректировку давления воздуха в шинах только на холодных шинах. Корректировку на нагретых шинах производите только в том случае, если:

- в загруженном состоянии с учетом соответствующей температуры шин приведенные в таблице значения занижены (▷ стр. 388),
- в порожнем состоянии с учетом соответствующей температуры шин приведенные в таблице значения занижены (▷ стр. 388) значе- ния не достигаются.

**i** Давление воздуха в шинах изменяется в зависимости от изменения температуры окружающего воздуха на 10 °С при бл. на 0,1 бара. Это следует учитывать при контроле давления воздуха в шинах в помещениях – в особенности зимой.

Пример:

Температура в помещении = ок. 20 °С

Температура наружного воздуха = ок. 0 °С

Устанавливаемое давление воздуха в шинах: предписанное давление воздуха в шинах +0,2 бара

**!** Разность давления в шинах одного моста не должна превышать 0,1 бара.

Значения давления воздуха в шинах для незагруженного / загруженного автомобиля зависят от допустимых нагрузок на мосты, которые Вы найдете на заводской табличке на каркасе сиденья водителя (▷ стр. 385).

## Технические характеристики

### Эксплуатационные параметры

#### Давление воздуха в шинах

#### Передний мост (за исключением автомобилей с низкорасположенной рамой)

Шины / колесные диски	Давление воздуха в шинах незагруженного автомо- биля <sup>16,17</sup> , допустимые нагрузки на мосты [кг] – см. заводскую табличку					Давление воздуха в шинах полностью загруженно- го автомобиля <sup>16, 17</sup> , допустимые нагрузки на мосты [кг] – см. заводскую табличку				
	1650	1800	1850	2000	2000	1650	1800	1850	2000	2000
195/75 R 16 C 107/105 R			3,8					4,2		
5,5 J x 16 HMA 117										
205/75 R 16 C 110/108 R	3,1		3,5	3,5		3,6		4,0	4,2	
5,5 J x 16 ET 51										
6,5 J x 16 ET 62 <sup>18</sup>										
225/75 R 16 C 116 R (118 P)	3,0	3,0	3,0			3,0	3,3	3,4		
6,5 J x 16 ET 62										
235/65 R 16 C 115/113 R	3,0	3,0	3,0	3,0		3,0	3,5	3,5	3,7	
6,5 J x 16 ET 62										

## Технические характеристики

### Эксплуатационные параметры

Шины / колесные диски	Давление воздуха в шинах незагруженного автомобиля <sup>16,17</sup> , допустимые нагрузки на мосты [кг] – см. заводскую табличку					Давление воздуха в шинах полностью загруженного автомобиля <sup>16, 17</sup> , допустимые нагрузки на мосты [кг] – см. заводскую табличку				
	1650	1800	1850	2000	2000	1650	1800	1850	2000	2000
235/65 R 16 C 121 N (118 R)	3,0	3,0	3,0	3,0		3,3	3,7	3,8		
6,5 J x 16 ET 62										
235/60 R 17 C 117/115 R	3,0	3,0	3,0	3,0		3,0	3,5	3,6		
6,5 J x 17 ET 62										

<sup>16</sup> Все данные давления воздуха в шинах в барах.

<sup>17</sup> Давление воздуха в шинах ниже 3 бар недопустимо.

<sup>18</sup> Одинарные сверхширокие шины Super-Single.

6

### Передний мост автомобилей с низкорасположенной рамой

Шины / колесные диски	Давление воздуха в шинах незагруженного автомобиля <sup>16, 17</sup> , допустимые нагрузки на мосты [кг] – см. заводскую табличку				Давление воздуха в шинах полностью загруженного автомобиля <sup>16, 17</sup> , допустимые нагрузки на мосты [кг] – см. заводскую табличку			
	1650	1800	2000	2000	1650	1800	2000	2000
235/65 R 16 C 115/113 R	3,0 <sup>19</sup>				3,0 <sup>19</sup>			
6,5 J x 16 ET 62								

▷▷

## Технические характеристики

### Эксплуатационные параметры

Шины / колесные диски	Давление воздуха в шинах незагруженного автомобиля <sup>16, 17</sup> , допустимые нагрузки на мосты [кг] – см. заводскую табличку			Давление воздуха в шинах полностью загруженного автомобиля <sup>16, 17</sup> , допустимые нагрузки на мосты [кг] – см. заводскую табличку		
	1650	1800	2000	1650	1800	2000
235/65 R 16 C 121 N (118 R) 6,5 J x 16 ET 62	3,0 <sup>19</sup>	3,2 <sup>20</sup>		3,2 <sup>19</sup>	3,6 <sup>20</sup>	

<sup>19</sup> Скорость ограничена до 140 км/ч.

<sup>20</sup> Скорость ограничена до 120 км/ч.

### Задний мост с одинарными шинами

Шины / колесные диски	Давление воздуха в шинах незагруженного автомобиля <sup>16, 17</sup> , допустимые нагрузки на мосты [кг] – см. заводскую табличку			Давление воздуха в шинах полностью загруженного автомобиля <sup>16, 17</sup> , допустимые нагрузки на мосты [кг] – см. заводскую табличку		
	1800	2000	2250	1800	2000	2250
205/75 R 16 3,1 C 110R/108 R 5,5 J x 16 ET 51				4,0		
225/75 R 16 3,0 C 116 R (118 P) 6,5 J x 16 ET 62	3,0	3,0	3,0 <sup>21</sup>	3,3	3,7	4,3
						4,6 <sup>21</sup>



## Технические характеристики

### Эксплуатационные параметры

Шины / колесные диски	Давление воздуха в шинах незагруженного автомоби- ля <sup>16, 17</sup> , допустимые нагрузки на мосты [кг] – см. завод- скую табличку					Давление воздуха в шинах полностью загруженно- го автомобиля <sup>16, 17</sup> , допустимые нагрузки на мосты [кг] – см. заводскую табличку				
	1800	2000	2250	2430	1800	2000	2250	2430		
235/65 R 16 C 115 R/113 R	3,0	3,0	3,0	3,0 <sup>22</sup>	3,5	3,8	4,5	4,9 <sup>22</sup>		
6,5 J x 16 ET 62										
235/65 R 16 C 121 N (118 R)	3,0	3,0	3,0	3,0	3,7	4,2	4,8	5,3		
6,5 J x 16 ET 62										
235/60 R 17 C 117 R/115 R	3,0	3,0	3,0	3,0	3,5	3,9	4,5	4,9		
6,5 J x 17 ET 62										

**6**

<sup>21</sup> Скорость ограничена до 140 км/ч.

<sup>22</sup> Скорость ограничена до 140 км/ч.



## Технические характеристики

### Эксплуатационные параметры

#### Задний мост с одинарными сверхширокими шинами

Шины / колесные диски	Давление воздуха в шинах незагруженного автомобиля <sup>16, 17</sup> , допустимые нагрузки на мосты [кг] – см. заводскую табличку	Давление воздуха в шинах полностью загруженного автомобиля <sup>16, 17</sup> , допустимые нагрузки на мосты [кг] – см. заводскую табличку
	<b>2300</b>	<b>2300</b>
285/65 R 16 C 128 N/ (118 R) <sup>23</sup>	3,0	3,0
8,5 J x 16 ET 63		4,5
285/65 R 16 C 128 N/ (118 R) <sup>24</sup>	3,0	3,7
8,5 J x 16 ET 63		

<sup>23</sup> Скорость ограничена до 132 км/ч.

<sup>24</sup> Скорость ограничена до 132 км/ч.

#### Задний мост со сдвоенными шинами

Шины / колесные диски	Давление воздуха в шинах незагруженного автомобиля <sup>16, 17</sup> , допустимые нагрузки на мосты [кг] – см. заводскую табличку	Давление воздуха в шинах полностью загруженного автомобиля <sup>16, 17</sup> , допустимые нагрузки на мосты [кг] – см. заводскую табличку
	<b>2300</b>	<b>2300</b>
195/75 R 16 C 107 R/105 R	3,0	3,0
5,5 J x 16 HMA 117		4,2
	<b>3200</b>	<b>3200</b>
	<b>3500</b>	<b>3500</b>

## Технические характеристики

### Эксплуатационные параметры

Шины / колесные диски	Давление воздуха в шинах незагруженного автомобиля <sup>16, 17</sup> , допустимые нагрузки на мосты [кг] – см. заводскую табличку		Давление воздуха в шинах полностью загруженного автомобиля <sup>16, 17</sup> , допустимые нагрузки на мосты [кг] – см. заводскую табличку	
	2300	3200	3500	3200
205/75 R 16 C 110R/108 R	3,0	3,0	3,0	3,6
5,5 J x 16 HMA 117				4,0

### Задний мост автомобиля с низкорасположенной рамой

Шины / колесные диски	Давление воздуха в шинах незагруженного автомобиля <sup>16, 17</sup> , допустимые нагрузки на мосты [кг] – см. заводскую табличку		Давление воздуха в шинах полностью загруженного автомобиля <sup>16, 17</sup> , допустимые нагрузки на мосты [кг] – см. заводскую табличку	
	2000	2230	2400	2000
235/65 R 16 C 115 R/113 R	3,5 <sup>25</sup>			4,5 <sup>25</sup>
6,5 J x 16 ET 62				
235/65 R 16 C 121 N (118 R)		3,8 <sup>25</sup>	3,8 <sup>26</sup>	5,2 <sup>25</sup>
6,5 J x 16 ET 62				5,2 <sup>26</sup>

6

<sup>25</sup> Скорость ограничена до 140 км/ч.

<sup>26</sup> Скорость ограничена до 120 км/ч.

## Технические характеристики

### Эксплуатационные параметры

Момент затяжки (Нм)	
Шины	Момент затяжки
Стальное колесо с болтами крепления колес	240 Нм
Легкосплавный колесный диск с болтами крепления колес	180 Нм
Стальное колесо с гайками крепления колес	180 Нм

силу тяжести транспортируемого груза. С целью распределения силы всегда пользуйтесь несколькими точками крепления, и загрузайте их равномерно.

Дальнейшую информацию по точкам крепления и крепежным проушинам Вы найдете в главе "Эксплуатация" ( $\triangleright$  стр. 224).

### Крепежные проушины

Максимальная допустимая растягивающая нагрузка крепежных проушин составляет:

Крепежные проушины	Допустимая сила натяжения
Микроавтобус	350 даН <sup>27</sup>
Автомобиль-фургон	500 даН <sup>27</sup>

### Точки крепления и системы крепления груза

6

#### Точки крепления

**!** Учитывайте данные по максимальной нагрузке отдельных точек крепления.

В случае использования различных точек крепления с целью крепления транспортируемого груза всегда следует учитывать максимальную нагрузку самой слабой точки крепления.

При полном торможении, например, действуют усилия, во много раз превышающие

Крепежные проушины	Допустимая сила натяжения
Бортовая платформа с полной нормативной массой до 3,5 т	400 даН <sup>27,28</sup>
Бортовая платформа с полной нормативной массой свыше 3,5 т	800 даН <sup>27,28</sup>

<sup>27</sup> Выполняются отклоняющиеся специфические для отдельных стран требования.

<sup>28</sup> Учитывайте также данные на указательных табличках на борту платформы.

### Крепежные рейки

Максимальная допустимая растягивающая нагрузка точек крепления в грузовом отсеке составляет:

Точка крепления	Допустимая сила натяжения
Крепежные рейки в полу грузового отсека	500 даН
Нижняя крепежная рейка на боковой стенке	250 даН

## Технические характеристики

### Эксплуатационные параметры

Максимальная нагрузка на крышу	Минимальное число пар опор
100 кг	2

Данные действительны при равномерном распределении нагрузки по всей поверхности крыши.

**!** Вес багажа на крыше, включая вес верхнего багажника, не должен превышать максимальную нагрузку на крышу.

Опоры верхнего багажника должны быть размещены на одинаковом расстоянии друг от друга.

6

"Мерседес-Бенц" рекомендует Вам монтаж стабилизаторов на переднем мосту автомобиля.

При более коротком верхнем багажнике пропорционально уменьшите его загрузку. Максимальная нагрузка на каждую пару опор верхнего багажника составляет 50 кг.

**!** Из соображений безопасности "Мерседес-Бенц" рекомендует пользоваться исключительно системами крепления багажа на крыше, испытанными и допущенными для

системы крепления багажа на крыше и / или груз могут:

- отсоединиться,
  - упасть
- и таким образом создать опасность для Вас и других людей.
- Соблюдайте максимальную нагрузку на крышу и максимальную грузоподъемность системы крепления багажа на крыше. Всегда особенно тщательно крепите груз на крыше.

Общая масса перевозимого груза, включая пассажиров, не должна превышать полную нормативную массу и допустимую нагрузку на мосты автомобиля.

Максимальная нагрузка на крышу и минимальное число пар опор верхнего багажника составляет для автомобилей:

Максимальная нагрузка на крышу	Минимальное число пар опор
300 кг	6
150 кг	3

Точка крепления	Допустимая сила натяжения
Верхняя грузовая шина на боковой стенке	150 даН

Указанные значения действительны только для установленного на полу грузового отсека груза, если:

- груз предохранен на 2 точках крепления рейки
- расстояние до следующего закрепленного груза на той же рейке составляет примерно 1 м.

### Система крепления багажа на крыше



#### Опасность аварии

После монтажа систем крепления груза на крыше вследствие более высокого центра тяжести могут ухудшиться ходовые и тормозные свойства, а также управляемость автомобиля. Это в особенности касается загруженных систем крепления багажа на крыше. Согласуйте Ваш стиль вождения с соответствующей загрузкой автомобиля.

Соблюдайте руководство по монтажу изготовителя. Неправильно закрепленные

## Технические характеристики

### Эксплуатационные параметры

автомобилей "Мерседес-Бенц". Они позволяют избежать повреждений.

Правила загрузки и дальнейшую информацию по распределению нагрузки и креплению транспортируемого груза Вы найдете в главе "Эксплуатация" (> стр. 222).

### Тягово-сцепное устройство

**i** "Мерседес-Бенц" рекомендует Вам проводить дополнительный монтаж тягово-сцепного устройства в одном из пунктов ТО "Мерседес-Бенц".

**i** При дооборудовании тягово-сцепным устройством для следующих автомобилей требуется стальной защитный кожух топливного бака:

- 4-цилиндровый дизельный двигатель с 4,6/5 Т,
- 6-цилиндровый дизельный двигатель.

Информацию по этому вопросу Вы можете получить в любом пункте ТО "Мерседес-Бенц".

**i** При монтаже тягово-сцепного устройства для всех автомобилей данного семейства типов не требуется усиление в месте привинчивания кронштейна тягово-сцепного устройства.

**i** Применяйте только тягово-сцепные устройства, испытанные и допущенные "Мерседес-Бенц" специально для Вашего автомобиля.

### Монтажные размеры

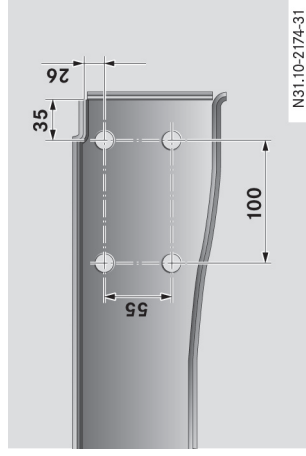

Вариант исполнения 1

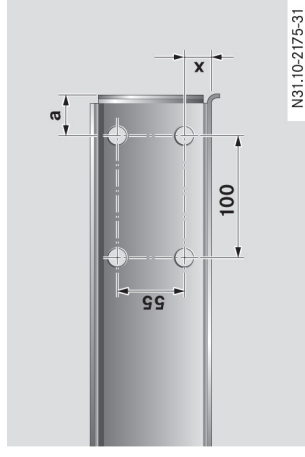

Вариант исполнения 2

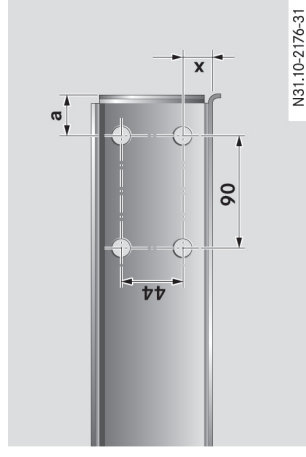

Вариант исполнения 3

## Технические характеристики

### Эксплуатационные параметры

Тип автомобиля	База	Размер а	Размер х	Вариант исполнения
Фургон / микроавтобус 3,0 т - 5,0 т	3250 мм			1
	3665 мм			1
	4325 мм			1
Шасси / бортовая платформа / автомобиль-самосвал с кабиной водителя / с двойной кабиной 3,0 т - 3,5 т	3250 мм	34 мм	39 мм	2
	3665 мм	34 мм	39 мм	2
	4325 мм	34 мм	39 мм	2
Шасси / бортовая платформа с кабиной водителя / с двойной кабиной 5,0 т	3665 мм	27 мм	34 мм	3
	4325 мм	27 мм	34 мм	3

#### Расход топлива

При приведенных ниже условиях автомобиль расходует больше топлива, чем обычно:

Значения расхода были определены в соответствии с директивой ЕС 80/1268 / EWG в редакции 2004/3/EG (директива по эмиссии двуокиси углерода и расходу топлива автомобилями) при следующих условиях испытания:

- Внутригородской цикл имитирует обычное городское движение в плотном потоке транспорта с частыми остановками автомобилями.
- Внегородской цикл имитирует обычные условия движения с ускорениями на всех передачах от 0 до 120 км/ч.
- При расчете среднего расхода внутригородской цикл принимается прир. за 37%, внегородской цикл – прир. за 63%.



#### Указание по охране окружающей среды

Выброс CO<sub>2</sub> и расход топлива у Вашего автомобиля зависят от:

- эффективности использования двигателя; топливом энергетического потенциала топлива;
- соответствующего стиля вождения;
- других нетехнических факторов, например, воздействия окружающей



## Технические характеристики

### Эксплуатационные параметры

среды и состояния дорожного покрытия.

всех новых моделей автомобилей, Вы можете получить бесплатно во всех местах продаж.

Информацию по экономичному стилю езды Вы найдете в разделе "Указания по вождению" (▷ стр. 219).

**i** Руководство по расходу топлива и эмиссиям CO<sub>2</sub>, в котором содержатся данные для

Автомобили с 4-цилиндровым дизельным двигателем и механической коробкой передач

Тип автомобиля	Код отработавших газов и мощности	Расход <sup>29</sup> [л/100 км]		Эмиссия CO <sub>2</sub> <sup>29</sup> [г/км]			
		Город	Трасса	Средний	Город	Трасса	Средний
211 CDI, 215 CDI <sup>30</sup>	MF4 + MC2	11,4 – 13,3	7,4 – 8,7	8,8 – 10,4	304 – 354	196 – 231	234 – 276
311 CDI, 315 CDI <sup>30</sup>	MF4 + MC3						

<sup>29</sup> Расход и эмиссия CO<sub>2</sub> согласно директиве ЕС 80/1268/EWG в редакции 1999/100/EG. Данные действительны для легковых автомобилей с полной массой до 3500 кг, без автокемперов.

<sup>30</sup> Данные в зависимости от передаточного числа главной передачи и массы снаряженного автомобиля.

Автомобили с 4-цилиндровым дизельным двигателем и автоматической коробкой передач

Тип автомобиля	Код отработавших газов и мощности	Расход <sup>29</sup> [л/100 км]		Эмиссия CO <sub>2</sub> <sup>29</sup> [г/км]			
		Город	Трасса	Средний	Город	Трасса	Средний
211 CDI, 215 CDI <sup>30</sup>	MF4 + MC2	11,3 – 11,9	7,5 – 8,3	8,9 – 9,6	301 – 317	199 – 220	237 – 255
311 CDI, 315 CDI <sup>30</sup>	MF4 + MC3						

6

Автомобили с 6-цилиндровым дизельным двигателем и автоматической коробкой передач

Тип автомобиля	Код отработавших газов и мощности	Расход <sup>29</sup> [л/100 км]		Эмиссия CO <sub>2</sub> <sup>29</sup> [г/км]			
		Город	Трасса	Средний	Город	Трасса	Средний



## Технические характеристики

### Заправочные объемы

Тип автомобиля	Код отработавших газов и мощности	Расход <sup>29</sup> [л/100 км] MF7 + MC9	Эмиссия CO <sub>2</sub> <sup>29</sup> [г/км]	
			10,3 – 11,2	12,8 – 13,7
	224, 324 <sup>30</sup>	17,3 – 17,9	412 – 426	
			245 – 267	305 – 326

### Заправочные объемы

Автомобиль	Двигатель с масляным фильтром	Топливный бак		Система охлаждения	Стеклоомыватель / фарочиститель
		Емкость	в том числе минимальный резерв топлива		
209 CDI, 309 CDI, 509 CDI, 211 CDI, 311 CDI, 411 CDI, 511 CDI, 215 CDI, 315 CDI, 415 CDI, 515 CDI	Моторное масло 11,0 л	Емкость ок. 75 л <sup>32</sup>	ок. 13 л	Охлаждающая жидкость <sup>31</sup>	Вода со стекломойющим средством "Мерседес-Бенц" ок. 7,0 л
218 CDI, 318 CDI, 418 CDI, 518 CDI	12,5 л	ок. 75 л <sup>32</sup>	ок. 13 л	ок. 10,0 л	ок. 7,0 л

## Технические характеристики

### Заправочные объемы

Автомобиль	Двигатель с масляным фильтром	Топливный бак		Система охлаждения	Стеклоомыватель / фарочиститель
		Емкость	в том числе минимальный резерв топлива		
224, 324, 424, 524	Моторное масло	ок. 100 л	ок. 20 л	Охлаждающая жидкость <sup>31</sup>	Вода со стеклоомывающим средством "Мерседес-Бенц"
311 CDI, 315 CDI, 318 CDI, автомобиль с низкорасположенной рамой	9,5 л	ок. 85 л	ок. 12 л	ок. 7,0 л	ок. 7,0 л

<sup>31</sup> Не превышайте долю 55 объемн. % (защита от замерзания примерно до -45 °C), в противном случае ухудшается тепловод. Соблюдайте указания на листе 310 "Предписаний "Мерседес-Бенц" по эксплуатационным материалам".

<sup>32</sup> Дополнительная комплектация: топливный бак емкостью ок. 100 литров.

---

## **Интернет**

Дополнительную информацию по автомобилям "Мерседес-Бенц" и концерну "ДаймлерКрайслер АГ" Вы найдете в Интернете:

[www.mercedes-benz.com](http://www.mercedes-benz.com)

[www.daimlerchrysler.com](http://www.daimlerchrysler.com)

---

## **Редакция**

Все вопросы или предложения, касающиеся настоящего "Руководства по эксплуатации", просим направлять в "Техническую редакцию" по адресу:

DaimlerChrysler AG, HPC: R822

D-70546 Stuttgart, Germany

Подписано в печать: 12.01.2007

Перепечатка, перевод и тиражирование, в том числе выдержками, без письменного согласия концерна "ДаймлерКрайслер АГ" не разрешаются.