

MITSUBISHI ПАДЖЕРО ПИНИН

РУКОВОДСТВО ПО ЭКСПЛУАТАЦИИ



В данном тексте руководства встречаются слова "ПРЕДУПРЕЖДЕНИЕ" и "ВНИМАНИЕ". Указанные слова служат для напоминания о необходимости соблюдать особую осторожность. Несоблюдение следующих за ними указаний может привести к травмированию людей или повреждению Вашего автомобиля.



Указывает на большую вероятность тяжелого травмирования себя и других людей, если не соблюдаются рекомендации данной инструкции.



Означает опасные действия, которые могут привести к легкому травмированию себя и других людей или к повреждению каких-либо объектов.

Вы встретите еще одно важное слово - "**ПРИМЕЧАНИЕ**", которое отмечает полезную информацию.

* Обозначает дополнительное оборудование. Оно может различаться в зависимости от торговой классификации. Смотрите торговый каталог.

Сокращения, используемые в данном руководстве:

КПП - Коробка перемены передач
ATF - Жидкость для автоматической коробки передач
ABS - Антиблокировочная система тормозов
GDI™ - «Джи-Ди-Ай», непосредственный впрыск бензина
2Н - Привод на задние колеса, прямая передача
4Н - Полный привод, прямая передача
4НLc - Полный привод, блокировка межосевого дифференциала
4LLc - Полный привод, пониженная передача, блокировка межосевого дифференциала

"L» Низшая передача (для автоматических КПП)
"D" Основная передача, движение
«N» Нейтральная передача
«P» Стоянка
«R» Задний ход
SRS Дополнительная система пассивной безопасности (надувные подушки безопасности)
API Американский институт нефти
SAE Общество автомобильных инженеров



MITSUBISHI MOTORS

Europe B.V.

Мицубиси Моторс
Юроп Б. В

© 2003, Mitsubishi Motors Corporation
Мицубиси Моторс Корпорэйшн

Оглавление

Общие сведения

Запирание и отпирание

Сиденья и ремни безопасности

Контрольно-измерительные приборы и органы управления

Запуск и вождение

Создание комфортных условий в салоне

Уход за автомобилем

Действия при аварии (неисправности)

Техническое обслуживание

Технические характеристики

ОБЗОР - Контрольно-измерительные приборы и органы управления

1. Замок зажигания - стр. 5-10
2. Отделение для монет - стр. 6-49
Плавкие предохранители - стр. 8-25
3. Выключатель звукового сигнала - стр. 4-22
4. Выключатель переднего/заднего противотуманного света* - стр. 4-20
5. Переключатель корректора фар - стр. 4-14
6. Реостат регулировки подсветки приборов* - стр. 4-21
7. Комбинированный переключатель света фар, наружного освещения, указателей поворота / омывателей фар головного света* - стр. 4-11
8. Дополнительная система пассивной безопасности SRS (надувная подушка безопасности водителя) - стр. 3-29
9. Контрольно-измерительные приборы (щиток приборов) - стр. 4-2
10. Переключатель стеклоочистителя и омывателя ветрового / заднего стекла - стр. 4-15, 4-16
11. Выключатель обогрева заднего стекла - стр. 4-19
12. Многофункциональный центральный дисплей* - стр. 4-24
Цифровые часы* - стр. 4-26
13. Аудиосистема* - стр. 6-2, 6-18
14. Выключатель аварийной сигнализации - стр. 4-18
15. Пульт управления отопителем / кондиционером* - стр. 6-37
16. Дополнительная система пассивной безопасности (надувная подушка безопасности переднего пассажира)* - стр. 3-25
17. Пепельница (для задних сидений) - стр. 6-48
18. Подстаканник (для передних сидений) - стр. 6-50
19. Рычаг стояночного тормоза - стр. 5-32
20. Рычаг выбора режима работы трансмиссии - стр. 5-19
21. Рычаг переключения передач / селектор автоматической коробки передач - стр. 5-14, 5-15
22. Выключатель подогрева сидений* - стр. 3-5
23. Пепельница (для передних сидений) - стр. 6-47
24. Прикуриватель - стр. 6-37

Для автомобилей с левым расположением органов управления

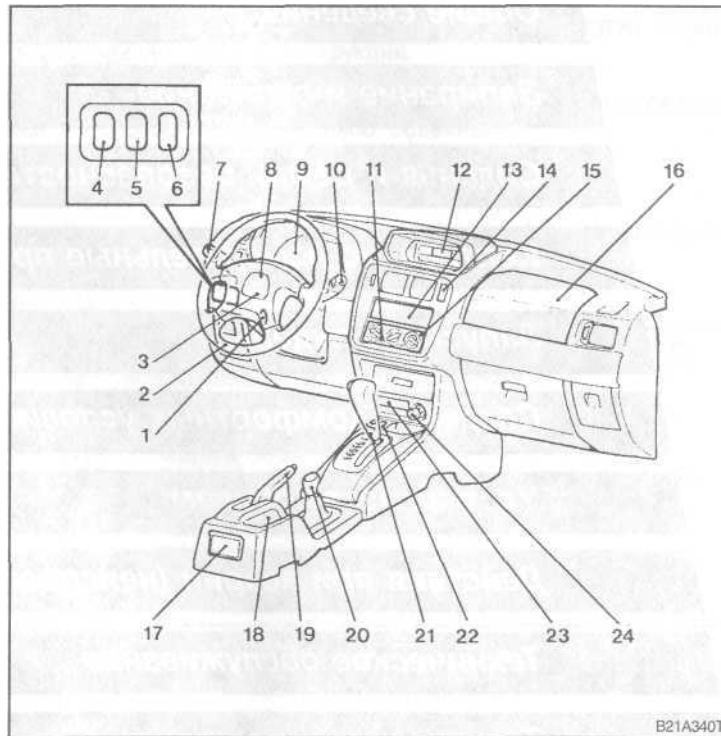

ОБЗОР - Контрольно-измерительные приборы и органы управления

Для автомобилей с правым расположением органов управления

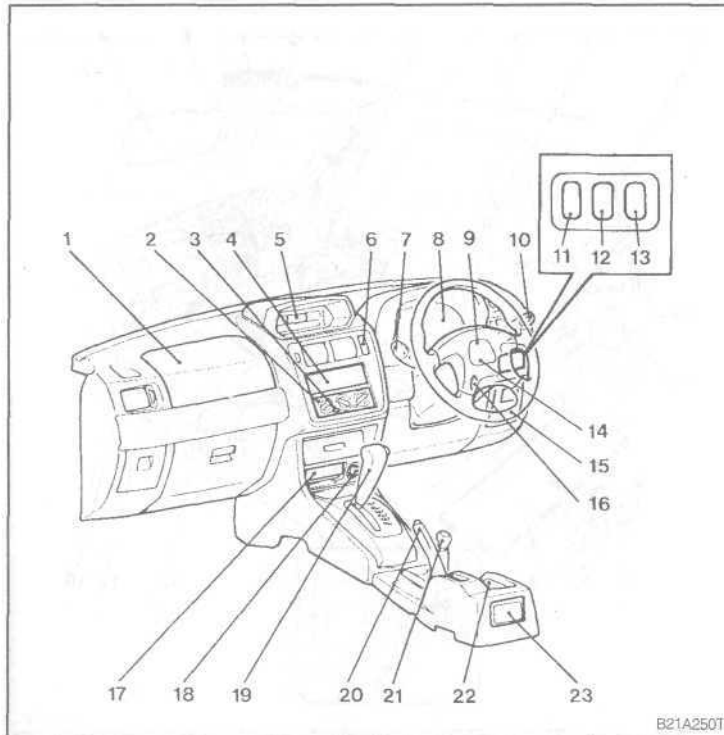

1. Дополнительная система пассивной безопасности (надувная подушка безопасности переднего пассажира)* - стр. 3-25
2. Пульт управления отопителем / кондиционером* - стр. 6-33
3. Выключатель обогрева заднего стекла - стр. 4-19
4. Аудиосистема* - стр. 6-2, 6-18
5. Многофункциональный центральный дисплей* - стр. 4-24
Цифровые часы* - стр. 4-26
6. Выключатель аварийной сигнализации - стр. 4-18
7. Комбинированный переключатель света фар, наружного освещения, указателей поворота / омывателей фар головного света* - стр. 4-11
8. Контрольно-измерительные приборы - стр. 4-2
9. Дополнительная система пассивной безопасности SRS (надувная подушка безопасности водителя) - стр. 3-29
10. Переключатель стеклоочистителя и омывателя ветрового / заднего стекла - стр. 4-15, 4-16
11. Реостат регулировки подсветки приборов - стр. 4-21
12. Переключатель корректора фар - стр. 4-14
13. Выключатель переднего / заднего противотуманного света* - стр. 4-20
14. Выключатель звукового сигнала - стр. 4-22
15. Отделение для монет - стр. 6-50
Плавкие предохранители - стр. 8-25
16. Замок зажигания - стр. 5-10
17. Пепельница (для передних сидений) - стр. 6-50
18. Прикуриватель - стр. 6-37
19. Рычаг переключения передач / селектор автоматической коробки передач - стр. 5-14, 5-15
20. Рычаг стояночного тормоза - стр. 5-27
21. Рычаг выбора режима работы трансмиссии - стр. 5-19
22. Подстаканник (для передних сидений) - стр. 6-50
23. Пепельница (для задних сидений) - стр. 6-48

ИНТЕРЬЕР САЛОНА

1. Подстаканник (для задних сидений) - стр. 6-50
2. Ремни безопасности - стр. 3-11
3. Регулируемое крепление ремня безопасности (для пятидверных моделей)- стр. 3-13
4. Пульт управления электростеклоподъемниками* - стр. 2-11
5. Пульт управления наружными зеркалами заднего вида* - стр. 5-40
6. Кнопка управления люком* - стр. 2-14
7. Плафон освещения салона / лампы местной подсветки - стр. 4-22, 4-23, 8-41
8. Внутреннее зеркало заднего вида - стр. 5-39
9. Козырек противосолнечный - стр. 6-45
10. Крючок для подвешивания груза - стр. 6-51
11. Розетка для подключения дополнительного оборудования (для пятидверных моделей)- стр. 6-47
12. Домкрат - стр. 8-4
13. Инструменты - стр. 8-4
14. Напольный ящик багажного отделения* - стр. 6-51
15. Задний центральный трехточечный ремень безопасности (для пятидверных моделей) - стр. 3-13
16. Боковая подушка безопасности* (для водителя и переднего пассажира) - стр. 3-35
17. Сиденье - стр. 3-2
18. Вещевой (перчаточный) ящик - стр. 6-49
19. Ящик для мелких предметов - стр. 6-50

Для автомобилей с левым расположением органов управления

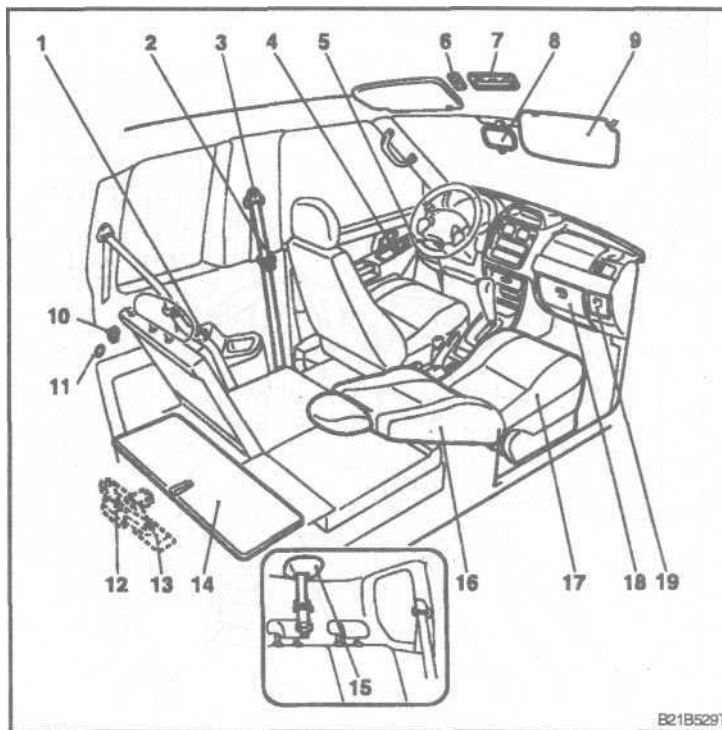

Обозначение комплектности

Дополнительное оборудование, помеченное символом "*", может быть различным в зависимости от страны или торговой классификации; см. торговый каталог.

ИНТЕРЬЕР САЛОНА

Для автомобилей с правым расположением органов управления

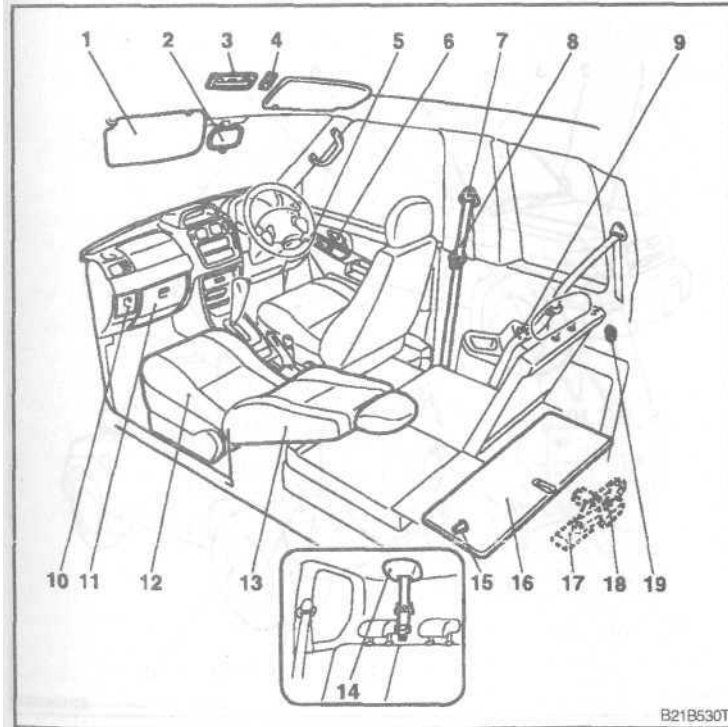

1. Козырек противосолнечный - стр. 6-45
2. Внутреннее зеркало заднего вида - стр. 5-39
3. Плафон освещения салона / лампы местной подсветки - стр. 4-22, 4-23, 8-41
4. Кнопка управления люком* - стр. 2-14
5. Пульт управления наружными зеркалами заднего вида* - стр. 5-40
5. Пульт управления электростеклоподъемниками* - стр. 2-11
7. Регулируемое крепление ремня безопасности (для пятидверных моделей) - стр. 3-13
8. Ремни безопасности - стр. 3-11
9. Подстаканник (для трехдверных моделей) - стр. 6-50
10. Ящик для мелких предметов - стр. 6-50
11. Вещевой (перчаточный) ящик - стр. 6-49
12. Сиденье - стр. 3-2
12. Боковая подушка безопасности* (для водителя и переднего пассажира) - стр. 3-35
14. Задний центральный трехточечный ремень безопасности (для пятидверных моделей) - стр. 3-13
15. Розетка для подключения дополнительного оборудования (для пятидверных моделей) - стр. 6-47
16. Напольный ящик багажного отделения* - стр. 6-51
17. Инструменты - стр. 8-4
18. Домкрат - стр. 8-4
19. Крючок для подвешивания груза - стр. 6-51

ВНЕШНИЙ ВИД

1. Моторный отсек - стр. 10-9
Капот - стр. 2-7
2. Стеклоочиститель и омыватель ветрового стекла - стр. 4-15
3. Наружное зеркало заднего вида - стр. 5-33
4. Люк* - стр. 2-14
5. Антенна - стр. 6-29
6. Электрические стеклоподъемники* - стр. 2-11
7. Запирание и отпирание - стр. 2-3
Дистанционное управление замками дверей* - стр. 2-5
8. Фары головного света и габаритные огни - стр. 4-11, 8-34
9. Передние противотуманные фары* - стр. 4-20, 8-36
10. Указатели поворотов - стр. 4-11, 8-35, 8-36, 8-37
11. Верхний стоп-сигнал - стр. 8-40
12. Задняя дверь - стр. 2-9
13. Стоп-сигналы и задние габаритные огни - стр. 8-37
14. Наливная горловина топливного бака - стр. 5-3
15. Стеклоочиститель и омыватель заднего стекла - стр. 4-16
16. Лампы подсветки номерного знака - стр. 8-41
17. Фонарь заднего противотуманного света (только со стороны водителя) - стр. 4-20, 8-39
18. Запасное колесо - стр. 8-9
19. Фонари заднего хода - стр. 8-37
20. Давление в шинах - стр. 9-14
Замена колес - стр. 8-12
Перестановка колес - стр. 9-14
Цепи противоскольжения - стр. 9-16

Для автомобилей с левым расположением органов управления

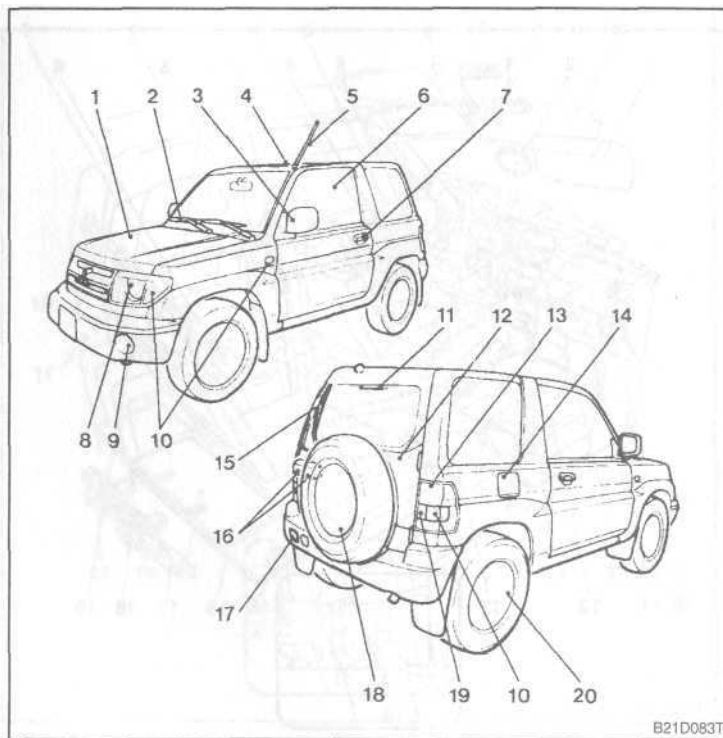

B21D083T

ВНЕШНИЙ ВИД

Для автомобилей с правым расположением органов управления

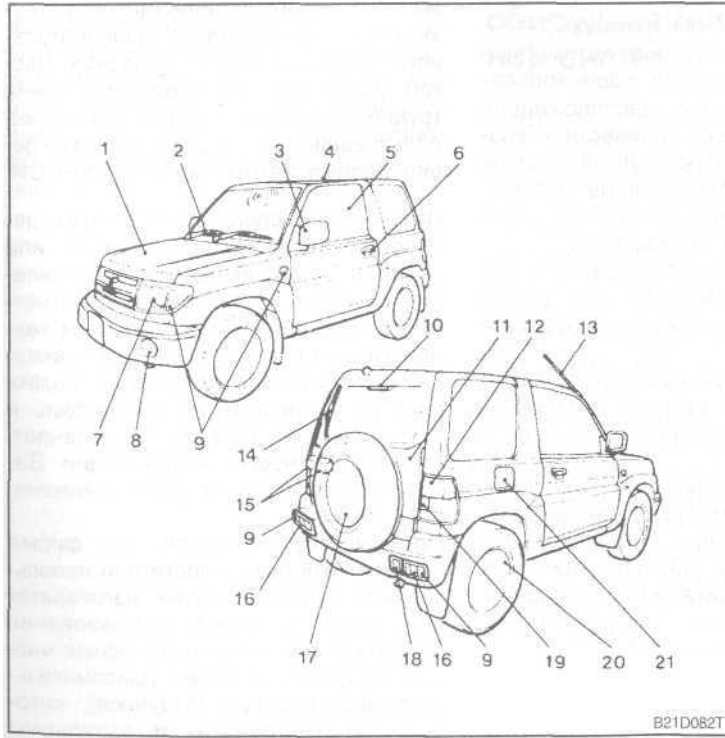

1. Моторный отсек - стр. 10-9
Капот - стр. 2-7
2. Стеклоочиститель и омыватель ветрового стекла - стр. 4-15
3. Наружное зеркало заднего вида - стр. 5-33
4. Люк* - стр. 2-14
5. Электрические стеклоподъемники* - стр. 2-11
6. Запирание и отпирание - стр. 2-3
Дистанционное управление замками дверей* - стр. 2-5
7. Фары головного света и габаритные огни - стр. 4-11, 3-34
8. Передние противотуманные фары* - стр. 4-20, 8-36
9. Указатели поворотов - стр. 4-11, 8-35, 8-36, 8-37
10. Верхний стоп-сигнал - стр. 8-40
11. Задняя дверь - стр. 2-9
12. Стоп-сигналы - стр. 8-37
13. Антенна - стр. 6-29
14. Стеклоочиститель и омыватель заднего стекла - стр. 4-16
15. Лампы подсветки номерного знака - стр. 8-41
Задние габаритные огни - стр. 8-37
17. Запасное колесо - стр. 8-9
18. Фонарь заднего противотуманного света (только со стороны водителя) - стр. 4-20, 8-39
19. Фонари заднего хода - стр. 8-37
20. Давление в шинах - стр. 9-14
Замена колес - стр. 8-12
Перестановка колес - стр. 9-14
Цепи противоскольжения - стр. 9-16
21. Наливная горловина топливного бака - стр. 5-3

Установка дополнительного оборудования

Прежде чем устанавливать дополнительное оборудование, проконсультируйтесь у официального дилера МИЦУБИСИ.

- (1) Дополнительные принадлежности, оборудование и т.п., не входящие в стандартный комплект поставки, можно устанавливать лишь при условии, что это не противоречит местным законам, а также правилам и требованиям, содержащимся в официальной сопроводительной документации к автомобилю.
На Ваш автомобиль можно устанавливаться лишь то оборудование, которое одобрено дилером МИЦУБИСИ.
- (2) Неправильная установка дополнительного электрооборудования может вызвать пожар; ознакомьтесь, пожалуйста, с содержанием параграфа "Модификации и изменения в системе электрооборудования и топливной системе" этого руководства.
- (3) Чтобы получить возможность, находясь в автомобиле, воспользо-

ваться системой связи, например, сотовым телефоном или радиостанцией, необходимо установить дополнительную наружную антенну. Использование в автомобиле приемопередающей радиоаппаратуры с антенной, расположенной в салоне, может привести к воздействию электромагнитных помех на электрооборудование автомобиля и повлиять на безопасность эксплуатации автомобиля.

- (4) Нельзя использовать шины и колеса, не соответствующие техническим характеристикам автомобиля.
Данные по размерам колес и шин приведены в разделе "Технические характеристики" настоящего руководства.
- (5) Прежде чем приступать к эксплуатации автомобиля, техническому обслуживанию, установке дополнительного оборудования или иным модификациям автомобиля, обязательно прочтите необходимые инструкции!

Важные сведения!

Из-за большого количества существующего на рынке сбыта дополнительного оборудования и запасных частей различных изготовителей очень трудно установить, влияет ли их использование на безопасность вождения Вашего автомобиля МИЦУБИСИ.

Даже когда использование таких деталей разрешено официально, или имеется лицензия на их изготовление, или они изготовлены в соответствии с официально одобренным технологическим процессом, или какая-либо доработка этих деталей позволяет их установить на автомобиль и т. п., это само по себе не означает, что безопасность эксплуатации Вашего автомобиля не будет снижена.

По существу считается, что фирма не несет ответственности при использовании деталей других изготовителей. Только в случае использования деталей (оригинальных запасных частей Мицубиси, а также дополнительного оборудования Мицубиси), которые рекомендованы и выпущены официальным дилером Мицубиси, а также устанавливаются официальным дилером Мицубиси, Вы можете рас-

считывать на полную безопасность. Все указанные требования относятся к любым изменениям в конструкции автомобиля Мицубиси. В целях Вашей личной безопасности установку дополнительного оборудования **или** иные модификации автомобиля следует производить только в соответствии с рекомендациями официального дилера Мицубиси.

Модификации и изменения в системе электрооборудования и топливной системе

Мицубиси всегда предоставляет надежные автомобили высокого качества. Для сохранения надежности и качества автомобилей при установке дополнительного оборудования или внесении иных изменений, связанных с системой электрооборудования или топливной системой, необходимо соблюдать инструкции Мицубиси. В случае оснащения таким оборудованием или внесении таких изменений, проконсультируйтесь, пожалуйста, у официального дилера Мицубиси, так как неправильная установка деталей, относящихся к системе электрооборудования и топливной системе автомобиля, а также деталей, которые могут оказать влияние на работу вышеупомянутых систем, может привести к пожару.

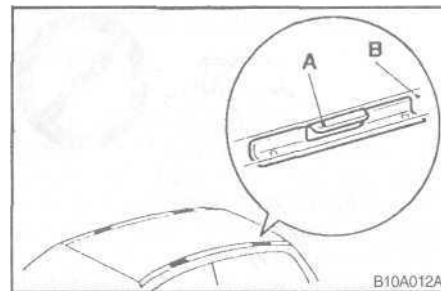

Водоотводящий молдинг крыши*

Для установки багажника на крыше используйте кронштейны (А), которые расположены под водоотводящими молдингами (В).

ПРИМЕЧАНИЕ

- (1) Используйте для установки на крыше оригинальный багажник **МИЦУБИСИ**, поскольку используемые кронштейны имеют специальную форму. Для получения более детальной информации проконсультируйтесь у официального дилера **МИЦУБИСИ**.
- (2) Сведения о допустимой нагрузке на багажник крыши указаны на стр. 10-7, 10-8.

ОБЩИЕ СВЕДЕНИЯ



Меры предосторожности при использовании багажника крыши

<!> *Внимание!*

- (1) Если Вы собираетесь перевозить багаж на крыше, используйте багажник крыши, пригодный для установки на Вашем автомобиле. Не кладите багаж непосредственно на крышу автомобиля.
- (2) Располагайте багаж таким образом, чтобы его вес был распределен равномерно, более тяжелые вещи кладите вниз.
- (3) Перевозка багажа, размеры которого превосходят размеры багажника крыши недопус-

<!> *Внимание!*

тимо. Это может привести к потере контроля над автомобилем.

- (4) Перед началом движения убедитесь, что багаж надежно закреплен на багажнике крыши.

Оригинальные запасные части МИЦУБИСИ

Не пользуйтесь запасными частями других изготовителей. Фирма Мицубиси проделала огромную работу, чтобы создать для Вас автомобиль, изготовленный с высочайшим мастерством и обладающий высоким качеством и надежностью. Не снижайте его качество и надежность установкой запасных частей других изготовителей.

Всегда пользуйтесь только оригинальными запасными частями Мицубиси, которые разработаны и изготовлены с таким расчетом, чтобы Ваш автомобиль сохранял свои высокие эксплуатационные качества. Работа деталей автомобиля может стать менее эффективной в случае применения неоригинальных запасных частей. Применение запасных частей другого производителя может лишить Вас права на гарантийное обслуживание. Мицубиси не несет ответственности за неисправности автомобиля, вызванные применением неоригинальных запасных частей. У официального дилера МИЦУБИСИ Вы также можете получить необходимые консультации и установить оригинальные за-

пасные части, причем соответствующие работы будут выполнены на профессиональном уровне.

Оригинальные запасные части МИЦУБИСИ имеют следующий фирменный знак и могут быть приобретены у любого официального дилера Мицубиси.



Инструкция по безопасному обращению с отработанным моторным маслом

<!> Предупреждение!

- (1) Длительный и многократный контакт с моторным маслом может привести к серьезным заболеваниям кожи, в том числе к дерматиту и раку.**
- (2) По возможности не допускайте попадания масла на кожу. Если все же этого не удалось избежать, тщательно вымойте загрязненный участок кожи.**
- (3) Держите масло в местах, недоступных для детей.**

Защитите окружающую среду

Запрещается загрязнять водостоки, водоемы и почву. Для утилизации использованных масел и масляных фильтров пользуйтесь специальными приспособлениями, предназначенными для сбора отработанного моторного масла и использованных масляных фильтров, установленными в общественных местах и гаражах. Если возникнут сомнения, свяжитесь с местной администрацией для получения консультации по утилизации таких отходов.

Вождение автомобиля и алкоголь

Вождение в состоянии алкогольного опьянения является наиболее частой причиной дорожно-транспортных происшествий.

Наличие алкоголя в крови в количестве даже значительно более низком, чем разрешенный законом минимальный уровень, значительно ухудшает Ваши водительские способности. Не садитесь за руль, если вы выпили алкогольный напиток. Предоставьте вести машину трезвому водителю, вызовите такси, позвоните на помощь друга или воспользуйтесь общественным транспортом.

<!> Предупреждение!

Вождение после приема алкоголя может привести к дорожно-транспортному происшествию. Если Вы приняли алкоголь, Ваше восприятие становится менее острым, рефлексы замедляются и ухудшается способность оценить обстановку.

ВОЖДЕНИЕ АВТОМОБИЛЯ ПОСЛЕ ПРИЕМА АЛКОГОЛЯ НЕДОПУСТИМО!

Приемы безопасного вождения

Безопасность движения и защиту от травм полностью гарантировать невозможно. Тем не менее, мы рекомендуем обратить особое внимание на следующие моменты:

- (1) Перед началом движения автомобиля убедитесь в том, что Вы и Ваши пассажиры пристегнуты ремнями безопасности.
- (2) Никогда не оставляйте без присмотра свой автомобиль с ключом в замке зажигания, если в автомобиле находятся дети. Дети могут начать играть органами управления автомобиля, и в результате может произойти несчастный случай.
- (3) Убедитесь в том, что младенцы и дети младшего возраста правильно зафиксированы удерживающими устройствами в соответствии с законами и правилами для максимальной защиты в случае дорожно-транспортного происшествия (ДТП).
- (4) Выключайте двигатель во время остановок для короткого отдыха и сна. Если двигатель будет рабо-

тать, когда Вы спите, то произвольное перемещение рычага переключения передач (или селектора автоматической коробки передач) и нажатие на педаль акселератора могут вызвать неожиданное трогание автомобиля с места или другие несчастные случаи.

Если Вы непроизвольно будете держать нажатой педаль акселератора, то двигатель, выхлопная труба и т.п. могут перегреться, что может привести к возгоранию.

В случае плохой вентиляции существует риск отравления выхлопными газами.

- (5) Не разрешайте детям играть в багажном отсеке. Игры в багажном отделении особо опасны во время движения автомобиля.
- (6) При загрузке багажа следите за тем, чтобы багаж не превышал высоту задних сидений. Это опасно, поскольку багаж не только ухудшает обзор дороги позади автомобиля, но также при резком торможении может упасть в пассажирский салон.

Запирание и отпирание

Ключи.....	2 - 2
Электронный иммобилайзер (противоугонная система блокировки запуска двигателя).....	2 - 2
Двери.....	2 - 3
Дистанционное управление замками дверей.....	2 - 5
Система централизованного управления дверными замками*.....	2 - 7
Капот.....	2 - 7
Задняя (третья) дверь.....	2 - 9
Ручное управление стеклоподъемниками*.....	2 - 11
Управление электрическими стеклоподъемниками*.....	2 - 11
Люк*.....	2 - 14

ЗАПИРАНИЕ И ОТПИРАНИЕ

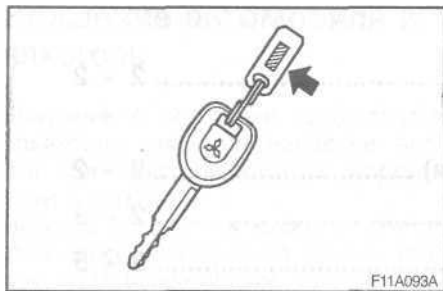

Ключи

К автомобилю прилагаются два ключа. Эти ключи подходят ко всем замкам. Храните один из ключей в надежном месте в качестве запасного.

ПРИМЕЧАНИЕ

- (1) Номер ключа выштампован на снимаемой номерной пластинке (см. рис.). Запишите номер ключа и храните номерную пластинку в безопасном месте отдельно от ключей. В случае утери ключей это даст Вам возможность заказать их дубликаты у официального дилера МИЦУБИСИ.
- (2) Двигатель сконструирован таким образом, что он не заведется, если идентификационный код,

зарегистрированный в электронном блоке управления иммобилайзером, не совпадет с идентификационным кодом ключа. Более подробные сведения о работе противоугонной системы и использовании ключей изложены в разделе "Электронный иммобилайзер".

- (3) Никогда не кладите ключи поблизости от магнитных или металлических предметов, поскольку это может отрицательно повлиять на работу транспондера (ответчика).

Электронный иммобилайзер (противоугонная система блокировки запуска двигателя)

Иммобилайзер предназначен для того, чтобы свести к минимуму вероятность угона Вашего автомобиля. Задачей системы является блокировка запуска двигателя в случае несанкционированной попытки пуска. Запуск двигателя возможен (при определенных условиях) только при помощи ключа, "зарегистрированного" иммобилайзером.

ПРИМЕЧАНИЕ

- (1) В перечисленных ниже случаях электронный блок управления иммобилайзером может не получить правильный идентификационный код ключа даже при повороте зарегистрированного ключа в положение "START" ("Стартер"):
 - если этот ключ находится вблизи металлических или магнитных предметов;
 - если этот ключ находится вблизи другого ключа или какого-либо иного транспондера (ответчика).В подобных случаях удалите

упомянутые выше предметы от замка зажигания и поверните ключ обратно в положение «АСС» («Дополнительное оборудование») или «LOCK» («Блокировка»). Затем попытайтесь снова завести двигатель. Если двигатель не заводится, то в этом случае необходимо проконсультироваться у официального дилера МИЦУБИСИ.

- (2) Не допускайте повреждения ключа режущим инструментом и т. п., так как внутри ключа находится транспондер (ответчик).
- (3) К автомобилю прилагается два ключа. Если Вы потеряли один из них то, как можно скорее закажите дубликат ключа у официального дилера МИЦУБИСИ. Чтобы сделать новый ключ, Вам нужно прибыть с автомобилем и с оставшимся ключом к Вашему официальному дилеру МИЦУБИСИ.

Если Вам нужен еще один запасной ключ, то доставьте официальному дилеру Ваш автомобиль и ВСЕ, имеющиеся у Вас ключи, поскольку все ключи необходимо перерегистрировать в электронном блоке управления иммобилайзером.

Иммобилайзер способен зарегистрировать до 8 различных идентификационных кодов, т.е. Вы можете иметь самое большее 8 запасных ключей.

<!> *Внимание!*

Не вносите никаких изменений или дополнений в систему иммобилайзера, любые изменения или дополнения могут вызвать отказ в работе иммобилайзера.

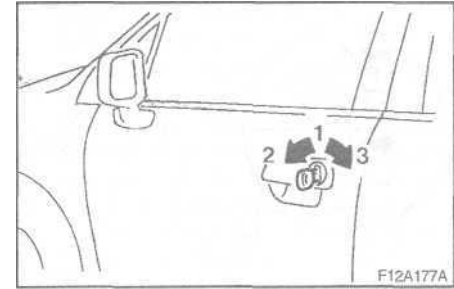

Двери

Запирание и отпирание снаружи автомобиля

- 1 - Ключ вставляется или вынимается
- 2 - Запирание
- 3 - Отпирание

ЗАПИРАНИЕ И ОТПИРАНИЕ

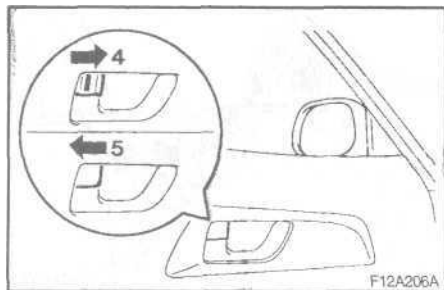

Запирание и отпирание изнутри автомобиля

- 4 - Запирание
- 5 - Отпирание

Чтобы открыть дверь, потяните на себя внутреннюю ручку двери.

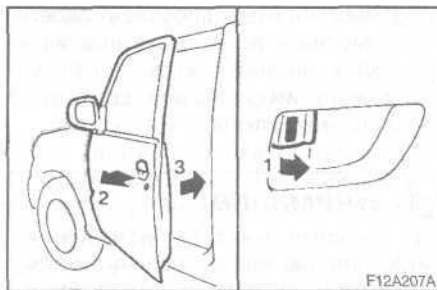

Запирание передних дверей без ключа

Установите внутреннюю кнопку блокировки замка (1) в положение блокировки, и, потянув наружную ручку вверх (2), закройте дверь (3).

Система "предотвращения оставления ключа в замке зажигания"*

Если кнопка блокировки двери водителя установлена в положение блокировки, и эта дверь закрывается, когда ключ оставлен в замке зажигания, то замок этой двери будет автоматически разблокирован.

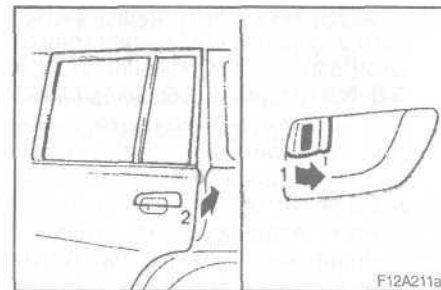

Запирание задних дверей (для 5-дверных моделей)

Установите внутреннюю кнопку блокировки замка (1) в положение блокировки и закройте дверь (2).

<!> Внимание!

- (1) Убедитесь в том, что все двери плотно закрыты. Вождение автомобиля с не полностью закрытыми дверьми очень опасно.**
- (2) Не оставляйте в автомобиле детей без присмотра.**
- (3) Прежде чем запереть двери, убедитесь, что Вы не оставили ключ в автомобиле.**

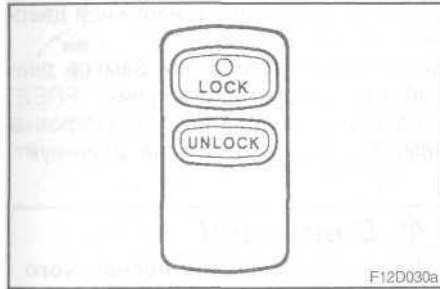

Система дистанционного управления замками дверей*

При нажатии соответствующей кнопки на пульте дистанционного управления все двери, в том числе и задняя дверь, запираются или отпираются по Вашему желанию.

Запирание и отпирание всех дверей (в том числе задней двери)

Запирание дверей

Нажмите кнопку "LOCK" ("Запереть"), и замки всех дверей, в том числе и задней двери, будут заблокированы. При этом если выключатель лампы освещения салона находится в поло-

жении [•], то лампа освещения салона мигнет два раза. Все указатели поворотов также мигнут 2 раза.

Отпирание дверей

Нажмите кнопку "UNLOCK" ("Отпереть") и замки всех дверей, в том числе и задней двери, будут разблокированы. При этом если выключатель плафона освещения салона находится в положении [•], то лампа освещения салона загорится примерно на 15 секунд, а все указатели поворотов мигнут 4 раза.

ПРИМЕЧАНИЕ

- (1) Можно отключить функцию подтверждения запираения или отпирания всех дверей, включая заднюю дверь (т.е. мигание указателей поворотов). Для получения более подробной информации по данному вопросу обратитесь, пожалуйста, к официальному дилеру МИЦУБИСИ.
- (2) Система дистанционного управления замками дверей не работает, если в замке зажигания оставлен ключ, либо не закрыта хотя бы одна из дверей, включая заднюю дверь.
- (3) Если после нажатия кнопки «UNLOCK» ("Отпереть") ни одна из

дверей не была открыта в течение приблизительно 30 секунд, то произойдет автоматическая блокировка замков дверей.

- (4) Дальность действия пульта дистанционного управления замками дверей составляет примерно 4 метра. Однако это расстояние может быть иным, если автомобиль находится поближе от передающих теле- или радиостанций, либо трансформаторной подстанции или электростанции.
- (5) Если система дистанционного управления замками дверей не работает, то необходима замена элемента питания пульта дистанционного управления. Замените элемент питания у Вашего официального дилера МИЦУБИСИ.
- (6) Если Вы потеряли Ваш пульт дистанционного управления замками дверей, то закажите новый пульт у официального дилера МИЦУБИСИ.
- (7) Если Вам необходим еще один пульт дистанционного управления замками дверей, то его можно заказать у Вашего официального дилера МИЦУБИСИ. Можно иметь до четырех пультов дистанционного управления замками дверей для одного автомобиля.

ЗАПИРАНИЕ И ОТПИРАНИЕ

<!> **Внимание!**

- (1) Не допускайте перегрева пульта, вызванного прямым воздействием солнечных лучей.
- (2) Пульт дистанционного управления замками дверей является точным электронным устройством, поэтому при обращении с ним необходимо соблюдать следующие меры предосторожности:
 - не роняйте пульт и не подвергайте его воздействию ударов;
 - держите пульт сухим;
 - не разбирайте пульт дистанционного управления.

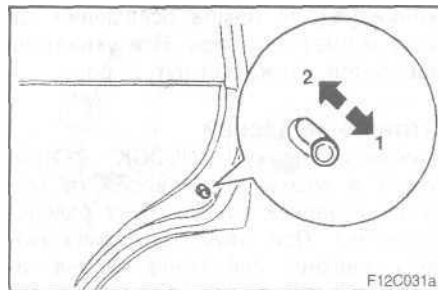

Блокировка замков задних дверей («защита от случайного открывания детьми», для 5-дверных моделей)

- 1 - Заблокировано
- 2 - Разблокировано

Блокировка замков помогает предотвратить случайное открывание двери, особенно когда на заднем сидении находятся маленькие дети. Рычаги блокировки замков дверей установлены на каждой задней двери.

Если рычаги блокировки замков находятся в заблокированном положении, то задние двери невозможно открыть изнутри автомобиля.

Для того чтобы открыть заднюю дверь в данном положении рычага блоки-

ровки, воспользуйтесь наружной дверной ручкой.

Если рычаги блокировки замков дверей находятся в положении "FREE" («разблокировано»), то блокировка замков задних дверей не действует.

<!> **Внимание!**

Для предотвращения несчастного случая при перевозке детей на заднем сидении, пользуйтесь, пожалуйста, блокировкой замков задних дверей.

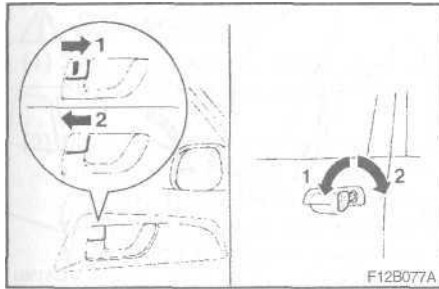

Система централизованного управления дверными замками*

При заперении или отперении двери водителя с помощью внутренней блокирующей кнопки и при заперении / отперении какой-либо двери, в том числе задней двери, с помощью ключа, одновременно запираются или отпираются все двери, в том числе задняя дверь.

- 1 - Запирание
- 2 - Отпирание

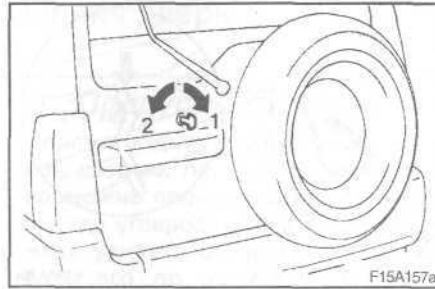

ПРИМЕЧАНИЕ

- (1) С помощью внутренней блокирующей кнопки замки всех дверей могут быть заблокированы **или** разблокированы независимо друг от друга.
- (2) Если в течение некоторого времени нажимать поочередно с короткими паузами кнопки "LOCK" и "UNLOCK" на пульте, то может сработать встроенная система защиты, отключающая систему централизованного управления дверными замками. В этом случае подождите примерно 1 минуту, прежде чем нажать внутреннюю кнопку блокировки **или** воспользоваться ключом.

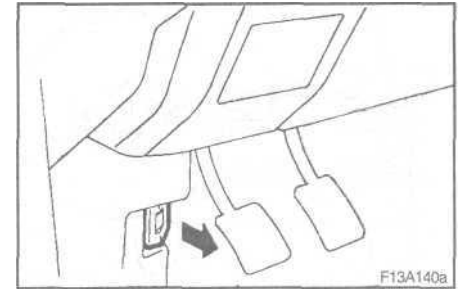

Капот

Открытие капота

Чтобы **открыть капот**, **потяните** на себя рукоятку привода замка капота.

ЗАПИРАНИЕ И ОТПИРАНИЕ

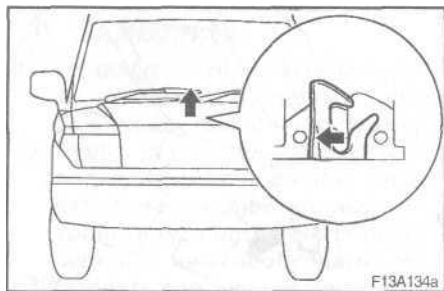

Нажмите на предохранительный рычаг и поднимите капот.

ПРИМЕЧАНИЕ

Открывайте капот только когда щетки стеклоочистители находятся в убранном (горизонтальном) положении. Несоблюдение данного правила может привести к повреждению лакокрасочного покрытия или кузова автомобиля.

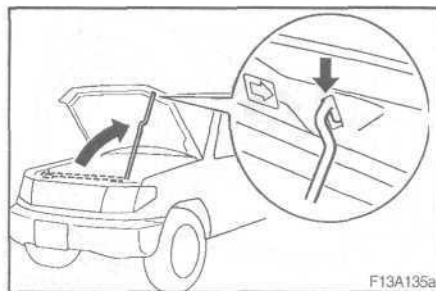

Подоприте капот опорным стержнем, вставив последний в предназначенную для него выемку.

<!> **Внимание!**

- (1) Следует иметь в виду, что при сильном ветре опорный стержень может выскочить из выемки.
- (2) Всегда вставляйте опорный стержень в специально предназначенное для этого отверстие. Установка опорного стержня в другое положение может привести к тому, что стержень соскользнет, и в результате можно получить травму.

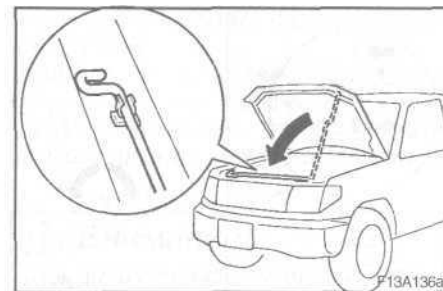

Закрывание капота

Чтобы закрыть капот, уберите опорный стержень и закрепите его в фиксаторе.

Медленно опустите капот до положения на 30 см выше закрытого и отпустите капот, чтобы он упал под действием собственной тяжести.

ПРИМЕЧАНИЕ

- (1) Если при этом капот не закроется, то приподнимите его на большую высоту и затем отпустите его.
- (2) Не нажимайте сильно рукой на капот, так как на нем может образоваться вмятина.

<!> **Внимание!**

- (1) Закрывая капот, следите, чтобы не зажать **руки или** пальцы.
- (2) Перед началом движения убедитесь, что капот надежно закрыт. Не полностью закрытый капот может неожиданно открыться при движении автомобиля, что очень опасно.

Задняя дверь

<!> **Предупреждение!**

Опасно ездить с открытой задней дверью, поскольку при этом возможно проникновение в салон оксида углерода (СО). Вы не сможете увидеть СО или почувствовать его по запаху. Вдыхание оксида углерода может привести к потере сознания или даже к смерти.

<!> **Внимание!**

Опасно стоять перед выхлопной трубой при загрузке и выгрузке багажа. Горячие выхлопные газы, попадающие Вам на ноги, могут привести к ожогам.

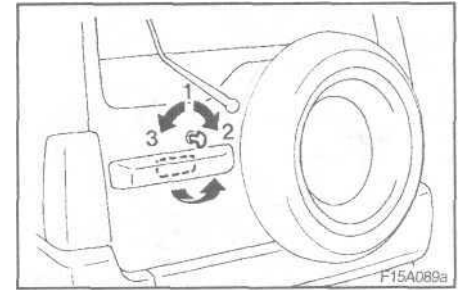

Запирание и отпирание задней двери снаружи автомобиля

- 1 - Ключ вставляется или вынимается
- 2 - Запирание
- 3 - Отпирание

Чтобы отпереть дверь, потяните наружную дверную ручку на себя.

ЗАПИРАНИЕ И ОТПИРАНИЕ

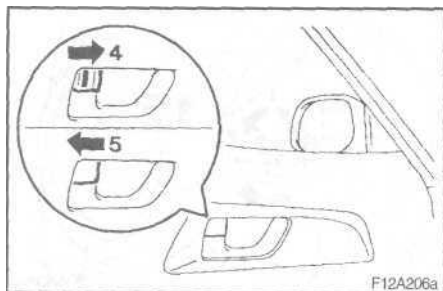

Запирание и отпирание задней двери изнутри автомобиля

На автомобилях с системой центральной блокировки замков дверей можно запереть или отпереть заднюю дверь с помощью внутренней кнопки блокировки замков, расположенной на двери водителя, при любом положении ключа зажигания.

- 4 - Запирание (когда красная метка не видна)
- 5 - Отпирание

Если задняя дверь заперта или отперта с помощью внутренней кнопки блокировки замков, расположенной на двери водителя, то ее можно отпереть или запереть и с помощью ключа.

<!> **Внимание!**

Прежде чем начать движение, убедитесь, что задняя дверь плотно закрыта.

- (1) Если задняя дверь открыта, то запасное колесо загромождает расположенную с правой стороны комбинацию задних фонарей. Надежно закройте заднюю дверь перед началом поездки. Если нужно открыть заднюю дверь во время вынужденной остановки на дороге, то воспользуйтесь знаком аварийной остановки ("треугольником") или иным средством, разрешенным местными правилами, чтобы обратить внимание других водителей на присутствие Вашего автомобиля.
- (2) Если задняя дверь откроется во время движения автомобиля, то багаж может упасть на дорогу и послужить причиной дорожно-транспортного происшествия.

ПРИМЕЧАНИЕ

- (1) На автомобилях с системой централизованного управления дверными замками при запирании или отпирании передних дверей (водителя и пассажира) с помощью ключа, внутренней блокирующей кнопки, расположенной на стороне водителя, или системы дистанционного управления дверными замками, одновременно запирается или отпирается задняя (третья) дверь.
- (2) Если в течение некоторого времени нажимать поочередно с короткими паузами кнопки "LOCK" и "UNLOCK" на пульте, то может сработать встроенная система защиты, отключающая систему централизованного управления дверными замками. В этом случае подождите примерно 1 минуту, прежде чем нажать внутреннюю кнопку блокировки.
- (3) При открывании задней двери загорается лампа освещения багажного отделения; когда задняя дверь закрывается, эта лампа гаснет.

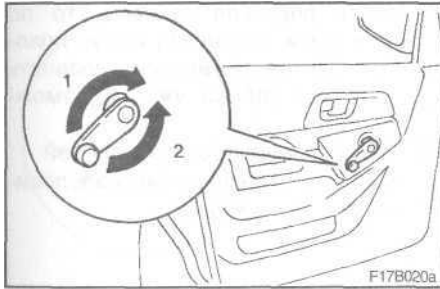

Ручное управление стеклоподъемниками*

- 1 - Для опускания стекла
- 2 - Для поднятия стекла



Управление электрическими стеклоподъемниками*

Электрические стеклоподъемники работают только в том случае, если ключ зажигания находится в положении "ON" ("ВКЛ").

Стекло каждой двери поднимается или опускается, если нажата соответствующая кнопка переключателя.

- 1 - Стекло двери водителя
- 2 - Стекло передней двери для пассажира
- 3 - Стекло задней левой двери (для 5-дверных моделей)
- 4 - Стекло задней правой двери (для 5-дверных моделей)
- 5 - Выключатель блокировки



<!> Предупреждение!

- (1) Прежде чем воспользоваться электростеклоподъемником, убедитесь, что поднимающееся стекло не зажмет голову, руки, пальцы и пр.
- (2) Не покидайте автомобиль, не вынув ключ зажигания из замка.
- (3) Не оставляйте в автомобиле без присмотра ребенка или лицо, неспособное безопасно пользоваться переключателями электрических стеклоподъемников.

ЗАПИРАНИЕ И ОТПИРАНИЕ

Переключатели электростеклоподъемников на двери водителя

С помощью переключателей на двери водителя можно управлять стеклоподъемниками всех дверей автомобиля. Стекло может быть опущено или поднято путем нажатия на соответствующий переключатель.

Нажмите на переключатель вниз, чтобы опустить стекло, и отожмите переключатель вверх, чтобы поднять стекло.

Если переключатель полностью нажат вниз (отжат вверх), то стекло полностью опустится (поднимется) автоматически.

Если Вы захотите остановить движение стекла, то слегка нажмите на переключатель в обратном направлении (отожмите переключатель вверх, если стекло движется вниз, и наоборот, нажмите переключатель вниз, если стекло движется вверх).

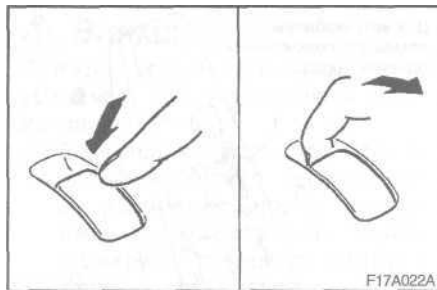

Переключатели электростеклоподъемников для пассажиров

С помощью данных переключателей можно управлять соответствующими стеклами дверей.

Нажмите на переключатель вниз, чтобы опустить стекло, и отожмите переключатель вверх, чтобы поднять стекло.

ПРИМЕЧАНИЕ

- (1) После поворота ключа зажигания в положение "ВЫКЛ" ("OFF") в течение 30 секунд электростеклоподъемники продолжают нормально действовать. Если в это время открыть дверь водителя, то в течение следующих 30 секунд еще есть возможность поднять или опустить стекло двери. Если же

дверь водителя закрыта, то по истечении 30 секунд после поворота ключа зажигания управлять стеклами дверей уже невозможно.

- (2) Стекла задних боковых дверей можно опустить только наполовину, а не полностью.

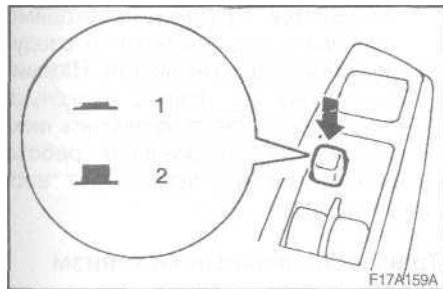

Кнопка блокировки

Нажатие на эту кнопку приводит к блокированию управления стеклоподъемниками дверей с помощью переключателей на дверях пассажиров, управление стеклами дверей с переключателей на двери водителя также блокируется (только стекла двери водителя).

Для разблокирования нажмите эту кнопку повторно.

- 1 - Заблокировано
- 2 - Разблокировано

ПРИМЕЧАНИЕ

С помощью переключателя на двери водителя можно поднять или опустить стекло на любой двери.

<!> Предупреждение!

Ребенок может случайно включить стеклоподъемник и защемить себе стеклом руки или голову. Если в автомобиле находится ребенок, то обязательно блокируйте переключатели стеклоподъемников на дверях пассажиров.

Травмобезопасный механизм стеклоподъемников

Если рука или голова окажутся защемленными поднимающимся стеклом, то оно автоматически опустится.

Тем не менее, проследите за тем, чтобы при подъеме стекла никто не высовывал наружу руки или голову. Автоматически опущенное после защемления стекло можно снова поднять через несколько секунд.

<!> Внимание!

Травмобезопасный механизм отключается непосредственно перед тем, как окно полностью поднимется. Это позволяет плотно закрыть окно. Поэтому будьте особенно бдительны, чтобы стекло не защемило Ваши пальцы.

ПРИМЕЧАНИЕ

Многочисленное использование электрических стеклоподъемников при выключенном двигателе может разрядить аккумуляторную батарею. Пользуйтесь электростеклоподъемниками при работающем двигателе.

ЗАПИРАНИЕ И ОТПИРАНИЕ

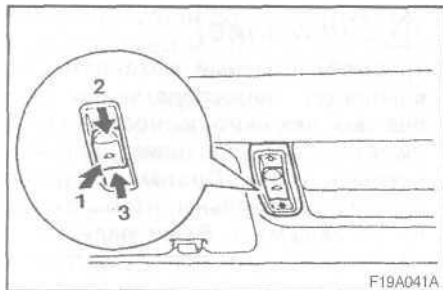

Люк*

Люком можно управлять только в том случае, когда ключ в замке зажигания находится в положении "ON" ("ВКЛ").

Для наклона вверх

При нажатии на выключатель (1) задняя часть люка приподнимается для вентиляции салона.

Для наклона вниз

Нажмите выключатель (2).

Для открывания

Чтобы открыть люк, нажмите выключатель (3). Крышка люка автоматически останавливается один раз, не доходя несколько сантиметров до полностью открытого положения. Чтобы

открыть люк полностью, нажмите повторно выключатель (3).

Для остановки открывающегося люка нажмите выключатели (1) или (2).

Для закрывания

При нажатии на кнопку (2) люк автоматически закрывается.

Для остановки закрывающегося люка нажмите кнопку (1) или (3).

ПРИМЕЧАНИЕ

(1) После поворота ключа зажигания в положение "OFF" ("ВЫКЛ") в течение 30 секунд электропривод люка продолжает работать.

Если в это время открыть дверь водителя, то в течение следующих 30 секунд еще есть возможность открыть или закрыть люк.

Если же дверь водителя закрыта, то по истечении 30 секунд после поворота ключа зажигания управлять люком уже невозможно.

(2) После отключения проводов от клемм аккумуляторной батареи или замены плавкого предохранителя в цепях электрооборудования автомобиля существует вероятность возникновения неполадок в работе электропривода люка даже после подсоединения проводов к клеммам аккумулято-

ра. В этой ситуации необходимо проделать ряд операций в следующей последовательности. Нажмите кнопку (2) подряд несколько раз, чтобы полностью закрыть люк. После этого нормальная работа электропривода люка будет восстановлена.

Травмобезопасный механизм электропривода люка

Если рука или голова окажутся защемленными закрывающимся люком, то он автоматически откроется.

Тем не менее, когда люк закрывается, проследите за тем, чтобы никто не высовывал наружу голову или руки. Автоматически открытый после заземления люк можно снова закрыть через несколько секунд.

<!> Внимание!

Травмобезопасный механизм отключается непосредственно перед тем, как люк полностью закроется, это позволяет плотно закрыть люк. Поэтому будьте особенно бдительны, чтобы Ваши пальцы не были защемлены люком.

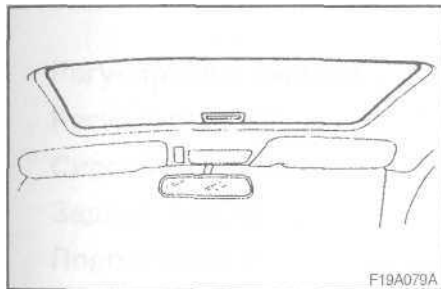

Солнцезащитная шторка

Солнцезащитная шторка открывается и закрывается вручную.

Солнцезащитную шторку можно переместить только вместе с люком, когда он открыт.

ПРИМЕЧАНИЕ

- (1) Прежде чем закрыть солнцезащитную шторку, убедитесь, что люк закрыт.
- (2) Солнцезащитную шторку невозможно закрыть при открытом люке. Не пытайтесь закрывать солнцезащитную шторку при открытом люке.

<!> Предупреждение!

- (1) Не высовывайте голову, руки или другие части тела из проема люка во время движения автомобиля.
- (2) Не оставляйте в автомобиле без присмотра ребенка или лицо, неспособное безопасно пользоваться переключателем электропривода люка.
- (3) Прежде чем нажимать на переключатель электропривода люка убедитесь, что последний не зажмет что-либо (голову, руки, пальцы и т. п.).

ПРИМЕЧАНИЕ

- (1) Оставляя автомобиль, обязательно закройте люк и выньте ключ из замка зажигания.
- (2) Не пытайтесь включать электропривод люка, если он примерз (после снегопада или в сильный мороз).
- (3) Не садитесь и не кладите на люк или возле него багаж или тяжелые предметы. Не прилагайте каких-либо усилий к люку, которые могли бы его повредить.
- (4) Как только люк полностью откроется или полностью закроется, отпустите кнопку переключателя.
- (5) Если люк не открывается или не закрывается при нажатии на кнопку переключателя, то отпустите кнопку и проверьте, не защемлен ли люком какой-либо предмет. Если ничего не защемлено, проверьте люк у официального дилера МИЦУБИСИ.
- (6) В случае установки на крыше автомобиля некоторых моделей багажников или приспособлений для перевозки лыж люк может соприкоснуться с этими приспособлениями при попытке наклонить его вверх. Если на крыше Вашего автомобиля установлен багажник или приспособление для

ЗАПИРАНИЕ И ОТПИРАНИЕ

перевозки лыж, будьте внимательны, наклоняя люк вверх.

- (7) Перед тем как приступить к мойке автомобиля или оставить его без присмотра, убедитесь, что люк плотно закрыт.
- (8) При покрытии автомобиля восковой пастой следите за тем, чтобы воск не попал на уплотнитель (из черной резины), установленный по периметру проема люка. В случае попадания воска на уплотнитель не будет обеспечено герметичное уплотнение люка.
- (9) После мойки автомобиля или после дождя, прежде чем открыть люк, удалите с него воду.
- (10) Многократное включение привода люка при выключенном двигателе может разрядить аккумуляторную батарею. Управляйте приводом люка при работающем двигателе.

Сиденья и ремни безопасности

Регулировка сиденья.....	3 - 2
Регулировка переднего сиденья.....	3 - 3
Сиденья с электроподогревом*.....	3 - 5
Заднее сиденье.....	3 - 6
Подголовники.....	3 - 8
Ремни безопасности.....	3 - 11
Детское сиденье.....	3 - 14
Удерживающее устройство для беременной женщины.....	3 - 23
Проверка ремней безопасности.....	3 - 24
Дополнительная система пассивной безопасности (SRS) - надувные подушки безопасности.....	3 - 25

СИДЕНЬЯ И РЕМНИ БЕЗОПАСНОСТИ

Регулировка сиденья

Установите сиденье водителя в удобное для Вас положение, которое позволит Вам легко управлять педалями, рулевым колесом, переключателями и т.п. и при этом обеспечивает Вам хороший обзор.

<!> Предупреждение!

- (1) Регулировку сиденья, если в этом возникнет необходимость, производите только до начала езды. После того как сиденье отрегулировано, убедитесь, что оно надежно зафиксировано. С этой целью попытайтесь переместить сиденье и его спинку вперед и назад, не используя механизмы регулировки.

<!> Предупреждение!

- (2) Чрезвычайно опасно ехать в багажном отделении внутри или снаружи автомобиля. Кроме того, багажное отделение и задние сиденья нельзя использовать в качестве площадки для детских игр. В случае дорожно-транспортного происшествия для пассажиров, размещенных в багажном отделении или на заднем сидении без ремней безопасности, существует повышенная опасность получения серьезных травм или гибели. Не позволяйте взрослым пассажирам и детям располагаться в тех зонах Вашего автомобиля, которые не оборудованы сиденьями и ремнями безопасности. Убедитесь в том, что каждый пассажир Вашего автомобиля размещен на сиденье и пристегнут ремнем безопасности, а ребенок закреплен на детском сиденье. Чтобы обеспечить безопасность детей, не позволяйте им регулировать свои сиденья.

<!> Предупреждение!

- (3) Чтобы уменьшить риск получения травмы при столкновении или неожиданном торможении автомобиля, спинки сидений водителя и пассажира, сидящего спереди, должны находиться во время движения в почти вертикальном положении. Эффективность ремней безопасности может значительно снизиться, если спинка сиденья наклонена. В этом случае появляется опасность того, что пассажир выскользнет из-под ремня безопасности и в результате получит серьезную травму.

<!> **Внимание!**

(1) Убедитесь, что регулировка сиденья производилась взрослым человеком.

Если регулировка производилась ребенком, то это может стать причиной несчастного случая.

(2) Не подкладывайте подушки и т. п. между Вашей спиной и спинкой сиденья на время поездки в автомобиле. Это снизит эффективность действия подголовников в случае дорожно-транспортного происшествия.

(3) При перемещении сиденья или наклоне спинки сиденья назад, обратите внимание на сидящих сзади пассажиров.

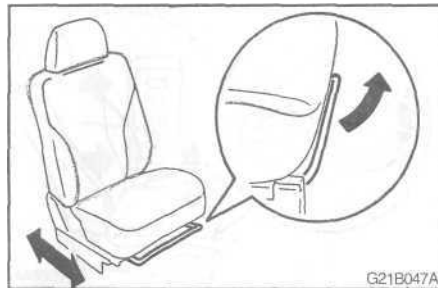

Регулировка переднего сиденья

Регулировка продольного положения

Потяните вверх рычаг регулировки сиденья и передвиньте сиденье вперед или назад в требуемое положение. После регулировки отпустите регулировочный рычаг, чтобы зафиксировать сиденье в новом положении.

<!> **Предупреждение!**

Чтобы убедиться, что сиденье надежно зафиксировано, попытайтесь переместить его вперед или назад, не используя механизмы регулировки.

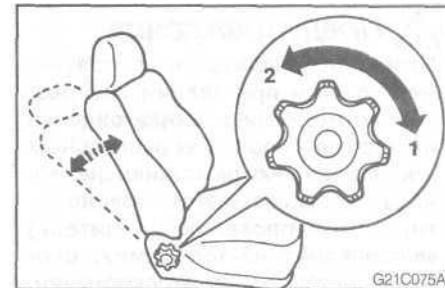

Регулировка наклона спинки сиденья

Угол наклона спинки сиденья регулируется вращением рукоятки,

- 1 - наклон вперед
- 2 - наклон назад

СИДЕНЬЯ И РЕМНИ БЕЗОПАСНОСТИ

<!> Предупреждение!

Чтобы уменьшить риск получения травмы при аварии или резком торможении спинка сиденья находится в почти вертикальном положении. Когда спинка наклонена, то повышается опасность того, что пассажир (водитель) выскользнет из-под ремня, особенно при лобовом столкновении, и получит травму от ремня или от удара о переднюю панель (приборный щиток).

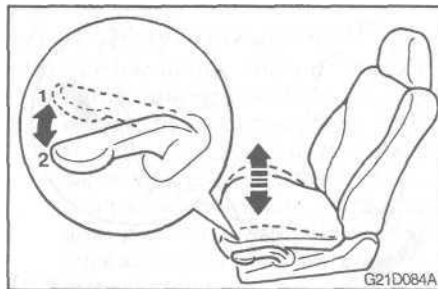

Регулировка высоты подушки сиденья (только сиденье водителя)

Высоту подушки сиденья можно отрегулировать.

- 1 - Поднятие подушки сиденья
- 2 - Опускание подушки сиденья

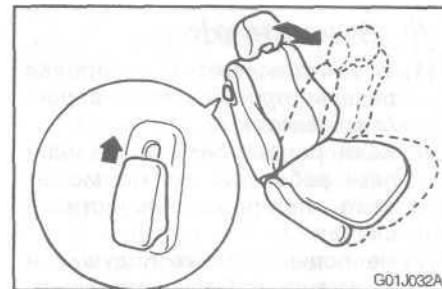

Посадка и высадка с заднего сиденья (для трехдверных моделей)

Чтобы облегчить посадку и высадку пассажиров с заднего сиденья, воспользуйтесь рычажком, показанным на рисунке.

Потяните рычажок вверх, и после этого можно наклонить вперед спинку переднего сиденья. Чтобы вернуть спинку сиденья в исходное положение, наклоните ее назад до щелчка. Спинка будет зафиксирована в исходном положении.

<!> **Предупреждение!**

Спинки передних сидений играют также защитную роль, предохраняя пассажиров, сидящих сзади, от удара о ветровое стекло или переднюю панель в случае дорожно-транспортного происшествия. Поэтому в интересах безопасности не следует ездить с наклоненной вперед спинкой переднего сиденья.

<!> **Внимание!**

В механизме регулировки наклона спинки сиденья имеется пружина, возвращающая спинку в вертикальное положение, если потянуть за рычажок, предназначенный для облегчения доступа к заднему сиденью. Поэтому, при перемещении рычажка следует сидеть как можно ближе к спинке сиденья или придерживать ее рукой.

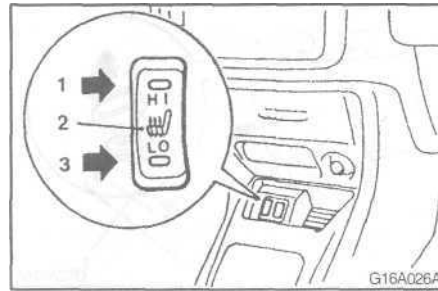

Сиденья с электроподогревом*

Обогрев сидений может осуществляться только в том случае, когда ключ в замке зажигания находится в положении "ON" ("ВКЛ").

- 1 - Сильный нагрев (для быстрого нагрева)
- 2 - Обогрев выключен
- 3 - Слабый нагрев (для поддержания сидений в теплом состоянии)

<!> **Внимание!**

- (1) Отключайте электроподогрев сидений, когда в нем нет необходимости.
- (2) Если нужно быстро нагреть сиденье, включите режим сильного нагрева. После того, как сиденье нагреется, переключите обогреватель в режим слабого нагрева, чтобы поддерживать сиденье теплым. При использовании обогрева сидений могут ощущаться незначительные изменения температуры сидений. Это связано с работой встроенного термостата обогревателя сиденья и не свидетельствует о неисправности.
- (3) Следующие категории лиц, находясь на нагретых сиденьях, могут подвергнуться перегреву или получить слабые ожоги (покраснения кожи, волдыри и т. п.):
 - дети, престарелые и больные люди;
 - лица с особой чувствительностью кожи;
 - сильно утомленные люди;
 - лица, принявшие алкоголь или снотворное (успокоительные

СИДЕНЬЯ И РЕМНИ БЕЗОПАСНОСТИ

<!> **Внимание!**

лекарства и т. п.)

- (4) При включенном обогреве сидений не используйте одеял, подушек или иных теплоизолирующих материалов, это может привести к перегреву нагревательного элемента.
- (5) При появлении признаков неисправности обогревателя сидений немедленно выключите его.

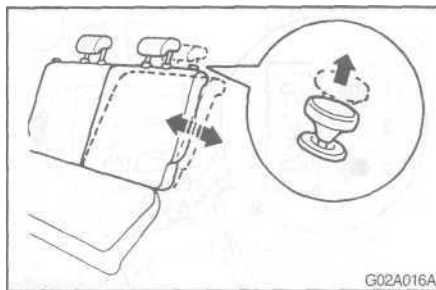

Заднее сиденье

Регулировка наклона спинки сиденья

Чтобы изменить угол наклона спинки сиденья, наклоните ее немного вперед, потяните вверх ручку фиксации спинки, затем наклоните спинку назад до желаемого положения и отпустите ручку фиксации. Спинка будет зафиксирована в выбранном положении.

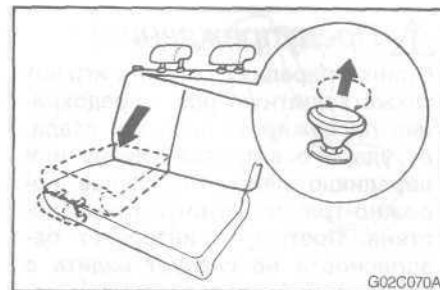

Складывание сиденья

Пассажи́рское и багажное отделения можно объединить вместе, сложив вперед спинки задних сидений. Это удобно при перевозке длинных предметов.

Спинки правого и левого сидений можно сложить по отдельности. Потяните вверх ручку фиксации спинки и сложите спинку сиденья.

ПРИМЕЧАНИЕ

- (1) Не кладите на сиденья тяжелые вещи, а также булавки, иголки и другие острые предметы.
- (2) Не используйте для чистки сидений бензин, дизельное топливо, спирт и другие органические растворители; это может привести к повреждению не только обивки сидений, но и их нагревательного элемента.
- (3) Если на сиденье пролита вода или другая жидкость, то подождите, пока она высохнет, прежде чем включать подогрев сиденья.

<!> Предупреждение!

Багажное отделение нельзя использовать в качестве площадки для детских игр. Во время движения автомобиля дети должны сидеть на сиденьях с пристегнутыми ремнями безопасности. Перед поездкой убедитесь, что спинки задних сидений зафиксированы в вертикальном положении.

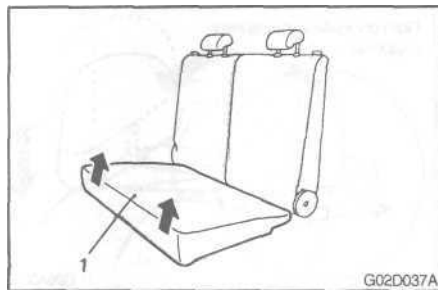

Подушка заднего сиденья

Подушку заднего сиденья можно снять. Это может потребоваться, например, при установке чехлов на сиденья.

Снятие подушки заднего сиденья

Приподнимите подушку вверх (1), взявшись за нее с двух сторон, как показано на рисунке.

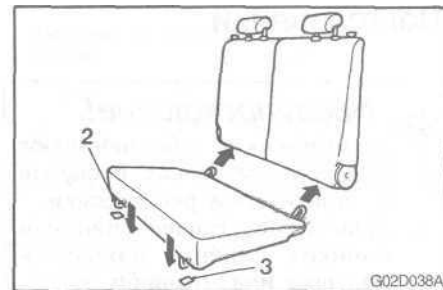

Установка подушки заднего сиденья

1. Положите замки ремней безопасности на подушку сиденья.
2. Толкая подушку сиденья назад до конца, вставьте правый и левый крюки (2), размещенные на нижней стороне подушки, в соответствующие монтажные отверстия (3) до щелчка.
3. После установки подушки попробуйте ее слегка подвигать в разные стороны, чтобы удостовериться, что она надежно зафиксирована.

<!> Внимание!

- (1) После того, как спинка сиденья вернулась в исходное положение, убедитесь, что она надежно зафиксирована. Проверьте также, что ремень безопасности не защемлен спинкой сиденья.
- (2) При загрузке багажа следите за тем, чтобы багаж был надежно закреплен и не превышал высоту задних сидений. В противном случае багаж не только ухудшит обзор дороги позади автомобиля, но также при резком торможении может упасть в пассажирский салон.

СИДЕНЬЯ И РЕМНИ БЕЗОПАСНОСТИ

Подголовники

<!> **Предупреждение!**

- (1) Подголовники обеспечивают Вам защиту только в случае их правильной регулировки.
- (2) Если между Вашей спиной и спинкой сиденья находится подушка или что-либо подобное, то эффективность подголовников в случае аварии будет снижена.

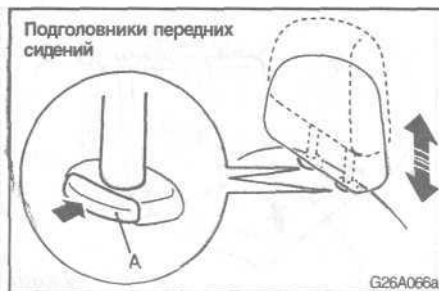

Регулировка по высоте

Для уменьшения вероятности получения травмы в случае дорожно-транспортного происшествия (аварии) отрегулируйте высоту подголовника таким образом, чтобы его центр располагался как можно точнее на уровне глаз. Люди очень высокого роста, для которых не удастся установить высоту подголовника таким образом, чтобы его центр располагался как можно точнее на уровне глаз, должны устанавливать подголовник в крайнее верхнее положение.

Чтобы поднять подголовник, поднимите его, соответственно, вверх.

Чтобы опустить подголовник, двигайте его вниз, одновременно нажимая на кнопку (A) регулировки высоты подголовника в направлении, указан-

ном стрелкой. После регулировки нажмите на подголовник сверху, чтобы убедиться, что он надежно зафиксирован.

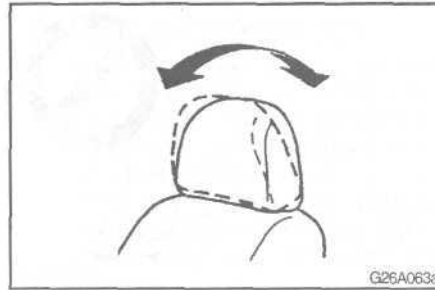

Регулировка наклона подголовников

Наклоните подголовник к себе, если Вы хотите наклонить его вперед. Для регулировки назад, наклоните его назад.



Снятие подголовников

Чтобы снять подголовник, нажмите кнопку регулировки высоты (A) и вытяните его вверх.

Чтобы установить подголовник, сначала убедитесь в том, что он находится в правильном положении (см. рисунок), после этого вставьте его в спинку сиденья и, нажимая на кнопку (A) регулировки высоты в направлении, указанном стрелкой, опустите подголовник вниз.

СИДЕНЬЯ И РЕМНИ БЕЗОПАСНОСТИ

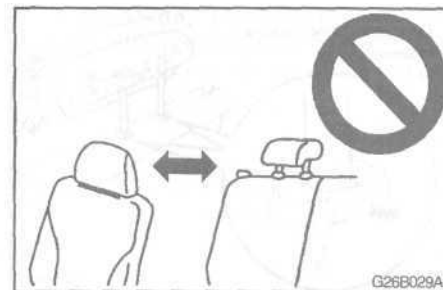
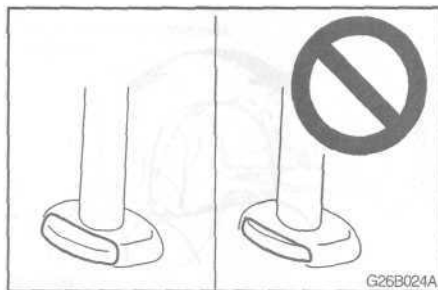
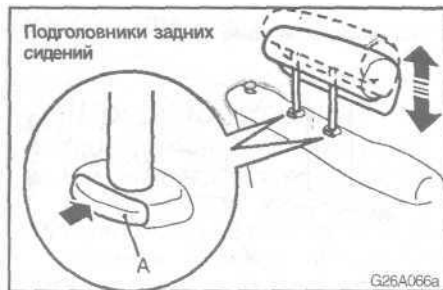

Убедитесь в том, что кнопки (А) регулировки высоты подголовника находятся в положении, показанном на рисунке. Также потяните подголовники вверх, чтобы удостовериться, что они не могут выскочить из спинки сиденья.

<!> **Предупреждение!**

Опасно ездить на автомобиле с неправильно отрегулированными подголовниками или вовсе без них. Обязательно убедитесь в правильности установки и регулировки подголовников.

<!> **Внимание!**

Подголовники передних и задних сидений различаются по форме. При установке подголовников обратите на это внимание, чтобы не перепутать их. В противном случае возможно получение серьезной травмы при дорожно-транспортном происшествии.

Ремни безопасности

Для защиты Вас и Ваших пассажиров в случае дорожно-транспортного происшествия необходимо, чтобы ремни безопасности во время движения были пристегнуты и расположены правильно.

На передних сиденьях установлены ремни безопасности с преднатяжителями. Эти ремни используются так же, как и обычные ремни безопасности. Более подробная информация содержится в разделе "Преднатяжители ремней безопасности" на стр. 3-39

<!> Предупреждение!

- (1) Не надевайте плечевую часть ремня так, чтобы она проходила подмышкой или располагалась в другом неправильном положении.
- (2) Одним ремнем должен пристегиваться только один человек. Несоблюдение этого правила может быть очень опасным.
- (3) Ремень безопасности обеспечивает максимальную защиту, если спинка сиденья находится в строго вертикальном по-

<!> Предупреждение!

ложении. Если спинка наклонена, то повышается опасность того, что пассажир выскользнет из-под ремня, особенно при лобовом столкновении, и получит травму от ремня или от удара о переднюю панель (приборный щиток) или спинку сиденья.

- (4) Ремнями безопасности всегда должны быть пристегнуты водитель и все взрослые пассажиры, а также достаточно большие дети, которых можно правильно пристегнуть ремнями.
- (5) Ремни безопасности не должны быть перекручены.
- (6) Чтобы уменьшить вероятность получения серьезных травм или гибели в случае аварии, в том числе от сработавшей подушки безопасности, установите водительское сиденье как можно дальше назад, но чтобы в то же время иметь хороший обзор и доступ к рулевому колесу, педалям тормоза и акселератора и другим органам управления автомобилем.



<!> Предупреждение!

- (7) Во время поездки не держите ребенка на руках или коленях, даже если Вы пристегнуты ремнем безопасности. Несоблюдение этого требования может привести к серьезной травме или гибели Вашего ребенка в случае аварии или резкого торможения.
- (8) Ремень должен всегда быть так отрегулирован, чтобы он плотно охватывал тело.

СИДЕНЬЯ И РЕМНИ БЕЗОПАСНОСТИ

Трехточечный ремень безопасности с инерционным блокирующим механизмом

Ремень этого типа не требует регулировки по длине. После надевания такого ремня он автоматически следует за движениями Вашего тела, но в случае внезапного или сильного рывка ремень автоматически блокируется для удержания пристегнутого им человека.

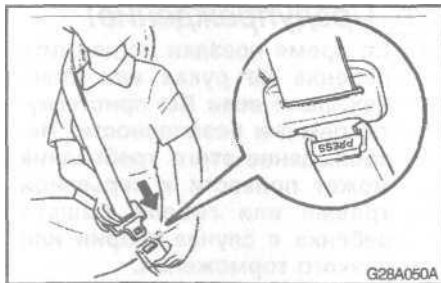

Пристегивание ремня безопасности

Медленно потяните ремень за планку (язычок защелки).

ПРИМЕЧАНИЕ

Если ремень безопасности невозможно вытянуть наружу из-за того, что

он оказался в заблокированном состоянии, потяните с силой за ремень один раз и отпустите его. После этого попытайтесь еще раз плавно вытянуть ремень.

Вставьте планку ремня (язычок защелки) в его замок до щелчка.

<!> **Внимание!**

- (1) Никогда не надевайте поясной ремень безопасности поперек брюшной полости. В случае аварии ремень может резко врезаться в живот и увеличить риск получения травмы.**
- (2) Пристегнутые ремни безопасности не должны быть перекручены.**

При необходимости слегка подтяните ремень для устранения его провисания.

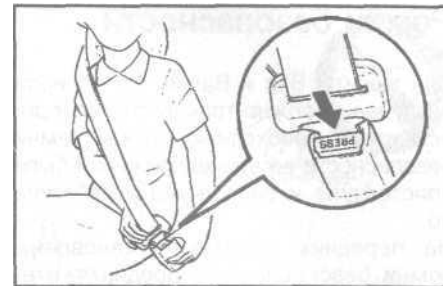

Отстегивание ремня безопасности

Возьмитесь за планку (язычок защелки) и нажмите кнопку на замке ремня.

ПРИМЕЧАНИЕ

Поскольку ремень будет убираться автоматически, придерживайте язычок защелки, чтобы ремень втягивался плавно. Несоблюдение данного правила может привести к повреждению автомобиля.

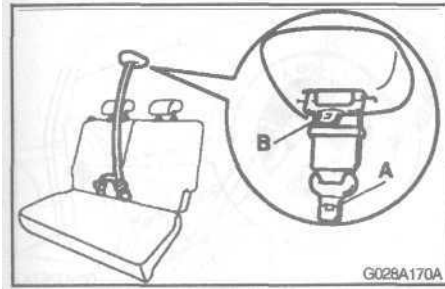

Задний центральный трехточечный ремень безопасности*

Правильно используйте задний центральный трехточечный ремень безопасности, одевая его в соответствии с иллюстрациями

1. Вытяните ремень и вставьте планку ремня (A) в черный замок (C).
2. Вставьте планку ремня (B) в красный замок (D) до щелчка.

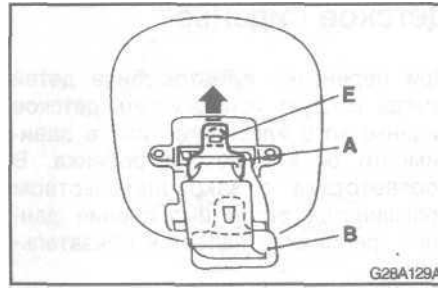
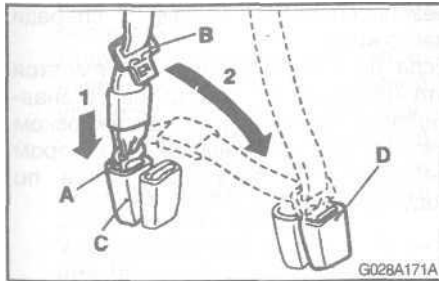

Когда задний центральный трехточечный ремень безопасности не используется, сложите его защелки как показано на рисунках.

1. Слегка вытяните ремень и вставьте защелку (A) (на конце ремня безопасности) в крышке на метку (E).

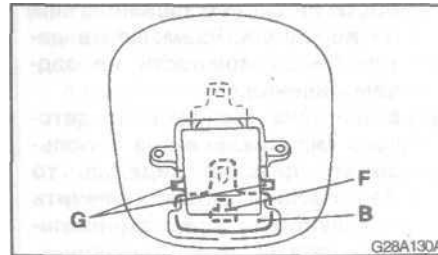

2. Совместите защелку (B) с меткой (F), после чего вставьте крюк (G) в отверстие на крышке чтобы зафиксировать защелку.

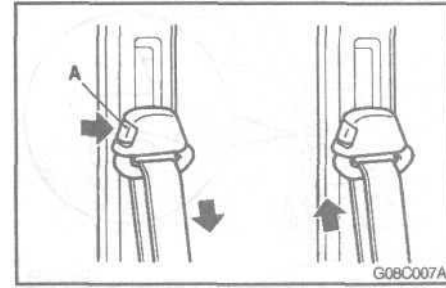

Регулируемые крепления ремней безопасности* (для водителя и переднего пассажира)

Высоту крепления ремня безопасности можно отрегулировать. Крепление ремня можно переместить вниз, удерживая нажатой блокировочную кнопку (A). Чтобы переместить крепление ремня вверх, блокировочную кнопку (A) нажимать не нужно.

<!> **Внимание!**

Регулируя крепление ремня безопасности, установите его на достаточной высоте, чтобы обеспечить плотный контакт ремня с Вашим плечом и, в тоже время, чтобы ремень не касался шеи.

СИДЕНЬЯ И РЕМНИ БЕЗОПАСНОСТИ

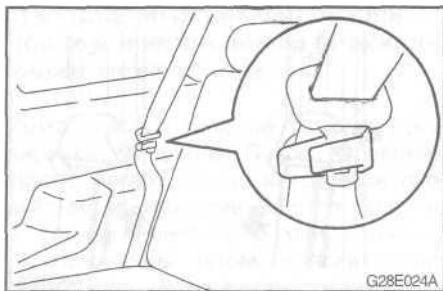

Хранение ремней безопасности для заднего сиденья

Если ремни безопасности заднего сиденья не используются, расположите язычки защелок, как показано на рисунке.

Детское сиденье

При перевозке в автомобиле детей всегда следует использовать детское сиденье того или иного типа в зависимости от комплекции ребенка. В соответствии с законодательством большинства стран выполнение данного требования является обязательным.



<!> **Предупреждение!**

- (1) Статистика дорожно-транспортных происшествий свидетельствует, что дети, удерживаемые надлежащим устройством, подвергаются меньшей опасности на заднем сидении, чем на переднем. Размещайте детей по возможности на заднем сидении.
- (2) Ваши руки не заменят детского сиденья. Если не использовать детское сиденье, то Ваш ребенок может получить тяжелую или даже смертельную травму.
- (3) Каждое детское сиденье должно использоваться для перевозки только одного ребенка.

Предостережение по установке детского сиденья на переднем пассажирском сидении автомобиля, оборудованного надувной подушкой безопасности переднего пассажира

Изображенная на рисунке наклейка устанавливается на автомобилях, оборудованных надувной подушкой безопасности для сидящего спереди пассажира.

Если на Вашем автомобиле имеется эта наклейка, то никогда не устанавливайте на переднем пассажирском сидении детское сиденье, в котором ребенок располагается спиной по ходу движения.

СИДЕНЬЯ И РЕМНИ БЕЗОПАСНОСТИ

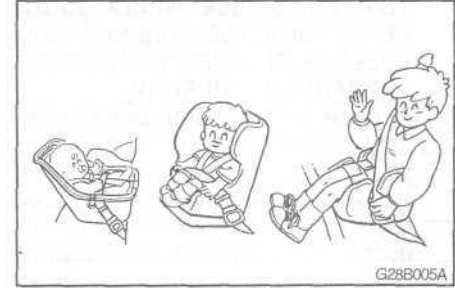

<!> **Предупреждение!**

(1) Крайне опасно!

Удерживающие приспособления (детские сиденья), в которых ребенок располагается спиной по ходу движения автомобиля, не должны устанавливаться на переднем пассажирском сидении, оборудованном надувной подушкой безопасности!

Подушка безопасности, наполняясь газом, может с силой ударить удерживающее приспособление (детское сиденье) о спинку сиденья и нанести ребенку тяжелую или даже смертельную травму.

Удерживающие приспособления (детские сиденья), в кото-

<!> **Предупреждение!**

рых ребенок располагается спиной по ходу движения автомобиля, следует устанавливать только на задних сиденьях.

(2) Удерживающие приспособления (детские сиденья), в которых ребенок располагается лицом по ходу движения автомобиля, следует по возможности устанавливать на задних сиденьях. При использовании удерживающего приспособления (детского сиденья), установленного на переднем пассажирском сидении, передвиньте и зафиксируйте переднее пассажирское сиденье в крайнем заднем положении.

Младенцы и дети младшего возраста

При перевозке младенцев и детей младшего возраста придерживайтесь нижеследующих правил:

- (1) Для перевозки младенцев нужно использовать детскую люльку. Для перевозки маленьких детей такого роста, что в сидячем положении плечевой ремень безопасности находится на уровне лица или шеи, следует использовать детское сиденье.
- (2) Удерживающее приспособление (детское сиденье) должно соответствовать росту и весу Вашего ребенка и устанавливаться надлежащим образом. Чтобы обеспечить большую безопасность,

СИДЕНЬЯ И РЕМНИ БЕЗОПАСНОСТИ

УДЕРЖИВАЮЩЕЕ ПРИСПОСОБЛЕНИЕ (ДЕТСКОЕ СИДЕНЬЕ) ДЛЯ РЕБЕНКА СЛЕДУЕТ УСТАНОВИТЬ НА ЗАДНЕМ СИДЕНИИ.

- (3) Прежде чем покупать детское сиденье или "люльку" проверьте, хорошо ли оно устанавливается на заднем сидении. В некоторых случаях замки ремней безопасности, находящиеся на подушке сиденья, могут затруднять надежную установку некоторых удерживающих устройств для детей (детских сидений).

Если такое детское сиденье после затягивания ремня можно без особых усилий сдвинуть вперед на подушке сиденья, то следует выбрать другое детское сиденье.

<!\> **Предупреждение!**

- (1) Установку удерживающего приспособления (детского сиденья) производите в соответствии с инструкцией изготовителя этого приспособления. В противном случае Ваш ребенок может получить серьезную или даже смертельную травму.
- (2) После того как удерживающее приспособление установлено, попытайтесь подвигать его в разные стороны, чтобы убедиться, что оно надежно закреплено. В случае аварии или резкого торможения ненадежно закрепленное удерживающее приспособление (детское сиденье) может травмировать сидящего в нем ребенка или окружающих.
- (3) Если удерживающее приспособление (детское сиденье) не используется, то пристегните его ремнем безопасности или уберите из автомобиля, чтобы не создавать ребенку дополнительной опасности получения травмы.

СИДЕНЬЯ И РЕМНИ БЕЗОПАСНОСТИ

Пригодность детских удерживающих приспособлений для использования на различных сиденьях

Для 3-дверных моделей

Весовая категория	Положения удерживающего приспособления		
	На сидении переднего пассажира		На заднем сидении у двери
	С надувной подушкой безопасности	Без надувной подушки безопасности	
0-: до 10 кг (до 9 месяцев)	UF	U, L	U, L
0+: до 13 кг (до 2-х лет)	UF	U	U
I: 9 - 18 кг (от 9 мес. до 4 лет)	UF, L	U, L	U, L
II & III: 18 - 36 кг (от 4 до 12 лет)	UF, L	U, L	U, L

СИДЕНЬЯ И РЕМНИ БЕЗОПАСНОСТИ

Для 5-дверных моделей

Весовая категория	Положения удерживающего приспособления			
	На сидении переднего пассажира		На заднем сидении у двери	На заднем сидении в центре
	С надувной подушкой безопасности	Без надувной подушки безопасности		
0-: до 10 кг (до 9 месяцев)	UF	U,L	U, L	UF
0+: до 13 кг (до 2-х лет)	UF	U	U	UF
I: 9 - 18 кг (от 9 мес. до 4 лет)	UF, L	U,L	U,L	UF, L
II & III: 18-36 кг (от 4 до 12 лет)	UF, L	U, L	U, L	UF, L

Используемые в таблицах обозначения:

- U - место пригодно для установки «универсальных» удерживающих приспособлений для детей (детских сидений), соответствующих весовой категории, в которую попадает ребенок
- UF - место пригодно для установки «универсальных» приспособлений для детей (детских сидений), в которых ребенок располагается лицом по ходу движения автомобиля и соответствующих весовой категории, в которую попадает ребенок
- L - место пригодно для установки специальных удерживающих приспособлений для детей (детских сидений) (оригинального оборудования МИЦУБИСИ), соответствующих весовой категории, в которую попадает ребенок.
- B - место пригодно для установки встроенных удерживающих приспособлений для детей (детских сидений), соответствующих весовой категории, в которую попадает ребенок.
- X - место непригодно для установки удерживающих приспособлений для детей (детских сидений) для данной весовой категории

ПРИМЕЧАНИЕ

- Для весовой категории от 0+ (до 13 кг, от 0 до 2 лет) оригинальные удерживающие приспособления для детей (детские сиденья) фирмы МИЦУБИСИ не разработаны.

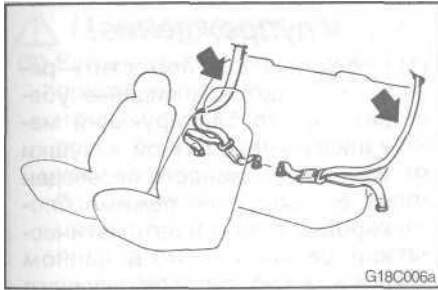

Установка удерживающего приспособления для детей (детского сиденья) с помощью ремня безопасности с креплением в трех точках с инерционным механизмом (с автоматической блокировкой)*

Ремень безопасности с креплением в трех точках, установленный на заднем сидении, может работать в двух режимах: в стандартном режиме блокировки "ELR" и в автоматическом режиме блокировки "ALR". Перед установкой удерживающего приспособления для детей (детского сиденья) переведите инерционные блокирующие механизмы ремней безопасности в автоматический режим.

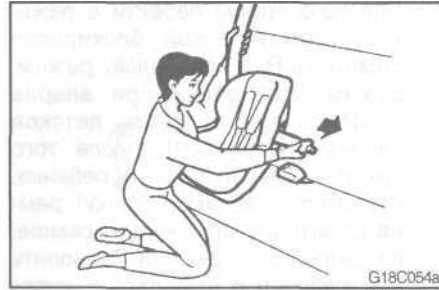

Установка детского сиденья:

1. Поместите удерживающее приспособление для детей (детское сиденье) на заднем сидении (для 3-дверных моделей) / на сидении второго ряда (для 5-дверных моделей), как показано на рисунке.
2. Протяните ремень через детское сиденье согласно инструкциям изготовителя удерживающего приспособления для детей, затем вставьте планку (язычок защелки) ремня в его замок до щелчка.

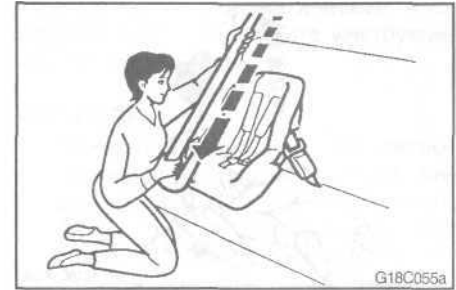

3. Для того, чтобы включить режим автоматической блокировки ремня ALR медленно вытяните плечевую часть ремня безопасности до упора. Затем дайте ремню безопасности втянуться в инерционную катушку. После этого ремень находится в режиме ALR (автоматической блокировки).
4. После того как ремень втянулся, попробуйте вытянуть его из инерционной катушки. Если это не удастся, то блокирующий механизм ремня включен. В противном случае необходимо повторить описанные выше действия.

СИДЕНЬЯ И РЕМНИ БЕЗОПАСНОСТИ

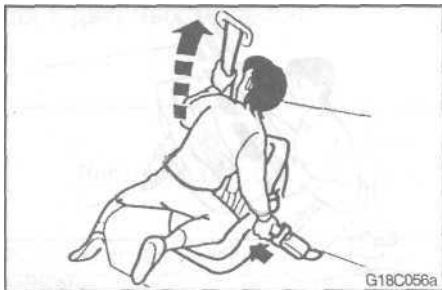

5. Убедившись, что ремень заблокирован, возьмите плечевую часть ремня около замка и потяните ее вверх, чтобы выбрать слаbinу поясной части ремня. Помните, что если в поясной части ремня имеется слабина, то детское сиденье (удерживающее приспособление) нельзя считать надежно закрепленным. Когда Вы вытягиваете ремень вверх, выбирая слаbinу, можно прижать удерживающее приспособление для детей (детское сиденье) к спинке сиденья или положить на него груз.
6. Перед тем как разместить ребенка в детском сидении (удерживающем приспособлении), убедитесь в надежности его крепления, толкая и раскачивая детское сиденье в разных направлениях.

7. Для того, чтобы перейти с режима автоматической блокировки ремня ALR в обычный режим, режим блокировки при аварии «ELR» с целью снять детское сиденье необходимо после того как Вы вынули из него ребенка, отстегнуть защелку (планку) ремня от его замка, вывести ремень из детского сиденья и позволить ему полностью втянуться в инерционную катушку ремня. Затем вытяните ремень (не до конца) и опустите его.

ПРИМЕЧАНИЕ

Если ремень безопасности не заблокирован, то вытяните его целиком и затем снова повторите операции п. 1-6.

<!> Предупреждение!

- (1) Перед тем как поместить ребенка в детское сиденье убедитесь, что блокирующий механизм инерционной катушки ремня безопасности переведен из стандартного режима блокировки «ELR» в автоматический режим «ALR». В данном режиме работы блокирующего механизма инерционной катушки ремня безопасности детское сиденье (удерживающее приспособление) будет всегда автоматически надежно зафиксировано. Если блокирующий механизм инерционной катушки ремня безопасности не перевести в режим автоматической блокировки «ALR», то детское сиденье может сместиться вперед при резком торможении или в случае аварии и серьезно травмировать ребенка или других пассажиров.

<!> Предупреждение!

(2) Если водитель или пассажир, пристегнутый ремнем безопасности, сильно наклонится вперед, так что ремень безопасности полностью выпянется, то блокирующий механизм инерционной катушки ремня безопасности может переключиться в автоматический режим «ALR» и заблокировать ремень, предотвращая дальнейшее перемещение водителя или пассажира. Если это произошло, то необходимо перевести блокирующий механизм инерционной катушки ремня безопасности из режима автоматической блокировки «ALR» в обычный режим блокировки при аварии «ELR». Для этого нужно снять ремень, полностью выпянуть и отпустить его, дав втянуться в катушку. Затем пристегните ремень безопасности вновь.

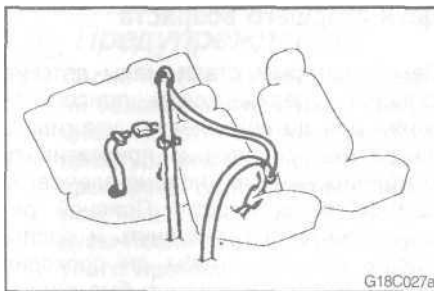

Установка удерживающего приспособления для детей (детского сиденья) с помощью ремня безопасности с креплением в трех точках с инерционным механизмом блокировки или с помощью поясного ремня*

Для повышения безопасности рекомендуется закреплять удерживающее приспособление для детей (детское сиденье) с помощью ремня безопасности с креплением в трех точках с инерционным механизмом и автоматической блокировкой (ALR, т.е. на заднем сидении / сидении второго ряда). Если Вы не можете избежать установки детского сиденья на сидении, оборудованном "другим типом инерционной катушки (не оснащен-

ным режимом автоматической блокировки ALR), то следуйте инструкциям, изложенным ниже.

УСТАНОВКА:

1. Закрепите удерживающее приспособление для детей (детское сиденье) ремнем безопасности. Когда будете вставлять планку (язычок защелки) ремня в замок, должен быть слышен щелчок.
2. Полностью выберите слабину поясной части ремня, подтянув его через регулировочное устройство. 3-точечный ремень безопасности не требует регулировки длины. Выберите слабину ремня и зафиксируйте его зажимом.
3. Толкая и раскачивая детское сиденье в разных направлениях, убедитесь, что оно надежно закреплено.

СИДЕНЬЯ И РЕМНИ БЕЗОПАСНОСТИ

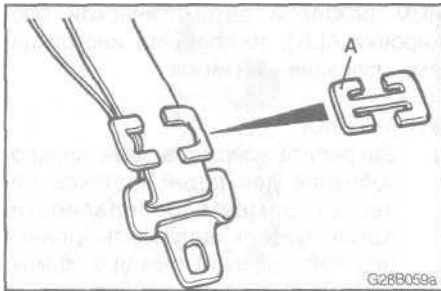

<!> **Внимание!**

Чтобы избежать травм в случае аварии или резкого маневра, для некоторых типов удерживающих приспособлений для детей (детских сидений) следует использовать зажим (А). Этот зажим устанавливается и используется в соответствии с инструкциями производителя удерживающих приспособлений для детей.

Дети старшего возраста

Детей, которым стали малы детские сиденья (удерживающие приспособления для детей), следует усаживать на задние сиденья и пристегивать комбинированным поясно-плечевым ремнем безопасности. Поясной ремень следует туго затянуть и расположить его так, чтобы он проходил ниже брюшной полости и был расположен ниже верхней части тазовой кости. В противном случае при аварии ремень может врезаться в живот ребенка и травмировать его.

<!> **Внимание!**

- (1) Дети, не пристегнутые ремнями безопасности, во время аварии могут быть выброшены из автомобиля.
- (2) Дети, не пристегнутые ремнями безопасности, могут столкнуться с другими пассажирами.
- (3) Не оставляйте детей в автомобиле без присмотра. Покидая автомобиль, берите детей с собой.

Удерживающее приспособление для беременной женщины

<!> **Предупреждение!**

Ремни безопасности подходят всем, в том числе беременным женщинам. Беременные женщины должны пристегиваться имеющимся в автомобиле ремнем безопасности. Это снижает риск травмирования, как самой женщины, так и ее будущего ребенка. Поясной ремень безопасности должен располагаться поперек бедер, как можно ниже брюшной полости, и затянут как можно плотнее, но ни в коем случае не поперек талии. Если у Вас есть вопросы, Вам следует проконсультироваться у врача.

Проверка ремней безопасности

- (1) Проверяйте ремни на отсутствие порезов, износа и разлохмачивания ленты ремня, а также трещин и деформации его металлических деталей. Заменяйте ремни, имеющие дефекты.
- (2) Грязные ремни безопасности следует очищать нейтральным моющим средством, растворенным в теплой воде. После полоскания ремня в воде высушите его в защищенном от прямых солнечных лучей месте. Не пытайтесь отбеливать или перекрашивать ремни, поскольку это отрицательно скажется на их свойствах.

<!> Предупреждение!

- (1) После любой аварии все ремни безопасности, а также инерционные катушки и крепежная арматура ремней, должны быть проверены официальным дилером МИЦУБИСИ. Мы рекомендуем после дорожно-транспортного происшествия заменить ремни безопасности. Их можно не менять, только если дорожно-транспортное происшествие было незначительным, и ремни не имеют следов повреждения и продолжают нормально работать.
- (2) Не пытайтесь самостоятельно заменить или отремонтировать какие-либо детали или механизмы ремней безопасности; данная работа должна осуществляться только официальным дилером МИЦУБИСИ. Несоблюдение данного требования может снизить эффективность ремней безопасности и привести к серьезным травмам в случае дорожно-транспортного происшествия.

<!> Предупреждение!

- (3) На автомобилях, оснащенных преднатяжителями ремней безопасности, в случае срабатывания преднатяжителя ремня безопасности, он не подлежит повторному использованию. При этом замене подлежит также инерционная катушка ремня.
- (4) Вся система преднатяжителей ремней безопасности должна быть проверена официальным дилером МИЦУБИСИ.

СИДЕНЬЯ И РЕМНИ БЕЗОПАСНОСТИ

Дополнительная система пассивной безопасности (SRS) - надувные подушки безопасности

Информация, содержащаяся в этом разделе, содержит важные сведения, касающиеся надувных подушек безопасности водителя и переднего пассажира, боковых надувных подушек безопасности и преднатяжителей ремней безопасности.

Надувная подушка безопасности системы SRS дополняет ремни безопасности, обеспечивая водителю и пассажиру, сидящему на переднем сидении, защиту от травм головы и грудной клетки при лобовых столкновениях на высокой или умеренной скорости.

Боковая надувная подушка безопасности системы SRS дополняет ремни безопасности, обеспечивая водителю и пассажиру, сидящему на переднем сидении, защиту от травм грудной клетки и брюшной полости при определенных боковых столкновениях средней и большой тяжести.

Надувные подушки безопасности НЕ заменяют ремни безопасности; ремень безопасности должен использоваться ВСЕГДА (младенцы и малень-

кие дети должны находиться в специальных удерживающих приспособлениях для детей (детских сиденьях), установленных на заднем сидении автомобиля).

<!> Предупреждение!

ОЧЕНЬ ВАЖНО ВСЕГДА ПРАВИЛЬНО ПРИСТЕГИВАТЬСЯ РЕМНЯМИ БЕЗОПАСНОСТИ, ДАЖЕ ПРИ НАЛИЧИИ НАДУВНЫХ ПОДУШЕК БЕЗОПАСНОСТИ.

(1) Ремни безопасности помогают сохранить правильное положение водителя и пассажира на переднем сидении, что снижает риск травмирования при дорожно-транспортном происшествии, в том числе травмирования при наполнении надувных подушек безопасности. При резком торможении перед столкновением водитель и сидящий спереди пассажир, если они не пристегнуты ремнями безопасности или пристегнуты неправильно, могут наклониться сильно вперед вплоть до соприкосновения с надувными подушками безопасности, которые в момент столкновения наполняются га-

<!> Предупреждение!

зом. Наполнение подушек газом на начальной стадии этого процесса происходит с большой силой и может послужить причиной травмы, если водитель или пассажир на этой стадии соприкоснутся с подушкой безопасности.

- (2) Ремни безопасности снижают риск травмирования при опрокидывании автомобиля, боковых столкновениях или наездах сзади, а также при лобовых столкновениях на небольших скоростях, так как в указанных ситуациях надувные подушки безопасности не срабатывают.
- (3) Ремни безопасности уменьшают вероятность быть выброшенным из автомобиля при ударе или опрокидывании.

<!> Предупреждение!

ОЧЕНЬ ВАЖНО, ЧТОБЫ НА СИДЕНИИ АВТОМОБИЛЯ ВЫ НАХОДИЛИСЬ В ПРАВИЛЬНОМ ПОЛОЖЕНИИ.

Водитель и сидящий спереди пассажир могут получить тяжелую или даже смертельную травму, если они находятся слишком близко к рулевому колесу или передней панели при срабатывании надувных подушек безопасности.

Надувные подушки наполняются очень быстро и с большим усилием.

Если водитель и передний пассажир сидят неправильно или неправильно пристегнуты ремнями безопасности, то надувная подушка не сможет должным образом защитить их и даже может травмировать во время наполнения газом.

<!> Предупреждение!

- (1) Перед началом движения отодвиньте сидение водителя как можно дальше назад, сохраняя при этом полную возможность управления автомобилем.
- (2) Перед началом движения отодвиньте сидение переднего пассажира как можно дальше назад.
- (3) Убедитесь, что все пассажиры правильно пристегнуты ремнями безопасности.
- (4) При правильно пристегнутых ремнях безопасности водитель и передний пассажир должны сидеть прямо, опираясь спиной на спинку сидения и не наклоняясь в сторону окна или двери.



<!> Предупреждение!

- (5) Не сидите на краю сиденья и не наклоняйте голову или грудь близко к рулевому колесу или передней панели. Не кладите ноги на переднюю панель и не упирайтесь ими в нее.
- (6) Младенцы и маленькие дети, находящиеся в автомобиле, всегда должны быть пристегнуты на детских сиденьях (удерживающих приспособлениях), установленных на заднем сидении. Заднее сидение является самым безопасным местом для младенцев и детей.

СИДЕНЬЯ И РЕМНИ БЕЗОПАСНОСТИ

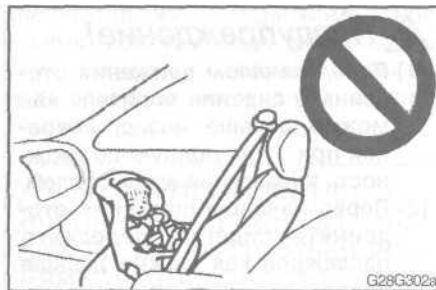

<!> Предупреждение!

(7) Младенцы и маленькие дети, находящиеся в автомобиле, всегда должны быть пристегнуты на детских сиденьях (удерживающих приспособлениях), их нельзя размещать напротив передней панели или держать на руках или коленях у взрослых. Дети могут получить серьезные или даже смертельные травмы при аварии или в момент наполнения газом подушек безопасности. Их следует надлежащим образом усадить в предназначенные для них детские сиденья (удерживающие приспособления). См. раздел "Детское сиденье" данного Руководства.

<!> Предупреждение!

- Удерживающие приспособления (детские сиденья), в которых ребенок располагается спиной по ходу движения автомобиля, НЕ должны устанавливаться на переднем пассажирском сидении, оборудованном надувной подушкой безопасности! В момент наполнения газом подушка безопасности, может с силой ударить удерживающее приспособление (детское сиденье) о спинку сиденья и нанести ребенку серьезную или даже смертельную травму. Удерживающие приспособления (детские сиденья) данного типа должны устанавливаться только на задних сиденьях.

<!> Предупреждение!

- Удерживающие приспособления (детские сиденья), в которых ребенок располагается лицом по ходу движения, нужно, когда это возможно, устанавливать на задних сиденьях. При установке удерживающего приспособления (детского сиденья) на переднем пассажирском сидении, передвиньте и зафиксируйте сиденье (автомобиля) в крайнем заднем положении. Если Вы не сделаете этого, то ребенок может получить тяжелую или даже смертельную травму.

<!> Предупреждение!

(8) Дети старшего возраста должны сидеть на заднем сидении и пристегнуться надлежащим образом ремнями безопасности. В случае необходимости можно воспользоваться вспомогательным сиденьем.



ПРИМЕЧАНИЕ

Изображенная на рисунке наклейка прикрепляется на автомобилях, оборудованных надувной подушкой безопасности переднего пассажира. Если на Вашем автомобиле имеется эта наклейка, то никогда не устанавливайте на переднем пассажирском сидении удерживающее приспособление для ребенка (детское сиденье), в котором он располагается спиной по ходу движения.

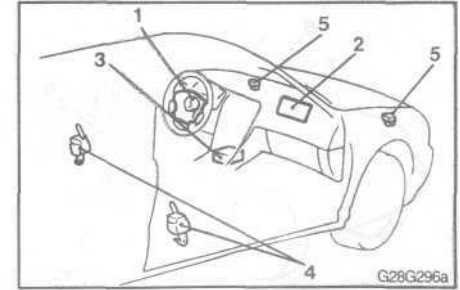

Как работает дополнительная система пассивной безопасности (SRS, надувные подушки безопасности)

Дополнительная система пассивной безопасности (SRS) включает в себя следующие компоненты:

- 1 - Модуль надувной подушки безопасности водителя
- 2 - Модуль надувной подушки безопасности переднего пассажира*
- 3 - Электронный блок управления SRS (дополнительной системы пассивной безопасности)
- 4 - Преднатяжители ремней безопасности
- 5 - Датчики лобового удара

СИДЕНЬЯ И РЕМНИ БЕЗОПАСНОСТИ

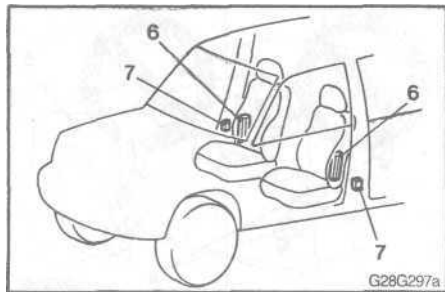

6 - Модули боковой надувной подушки безопасности*

7 - Датчики бокового удара*

Надувные подушки безопасности действуют только при повороте ключа зажигания в положение "ON" ("ВКЛ") или "Start" («Стартер»).

Когда датчики удара регистрируют фронтальный (лобовой) или боковой удар значительной силы, автоматически замыкается электрическая цепь системы пассивной безопасности SRS, которая воспламеняет электродетонатор газогенератора, в результате чего надувные подушки быстро наполняются газом.

При срабатывании боковой надувной подушки безопасности слышится резкий громкий хлопок и выделяется

некоторое количество дыма и пыли (порошка), однако данные явления не представляют опасности и не свидетельствуют о пожаре в автомобиле. У людей с заболеваниями органов дыхания возможно некоторое временное ощущение дискомфорта, вызванное химическими веществами, используемыми для наполнения подушек. В этом случае следует открыть окна, если это не представляет опасности. После срабатывания надувная подушка быстро опадает, так что опасность ухудшения видимости незначительна.

Промежуток времени от момента регистрации удара датчиком до надувания подушек безопасности настолько мал, что его не хватило бы для того, чтобы один раз моргнуть.

<I> **Внимание!**

Подушки безопасности наполняются газом очень быстро. В некоторых случаях соприкосновение с надувающимися подушками безопасности может привести к небольшим порезам, синякам и т.п.

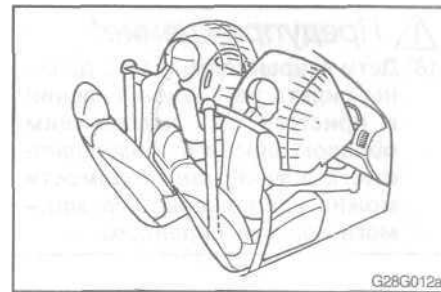

Система фронтальных надувных подушек безопасности водителя и переднего пассажира

Надувная подушка безопасности водителя расположена под накладкой в середине рулевого колеса. Подушка безопасности переднего пассажира размещается в передней панели над вещевым (перчаточным) ящиком. Подушки безопасности водителя и переднего пассажира спроектированы таким образом, что они срабатывают одновременно, даже если сиденье переднего пассажира не занято.

СИДЕНЬЯ И РЕМНИ БЕЗОПАСНОСТИ

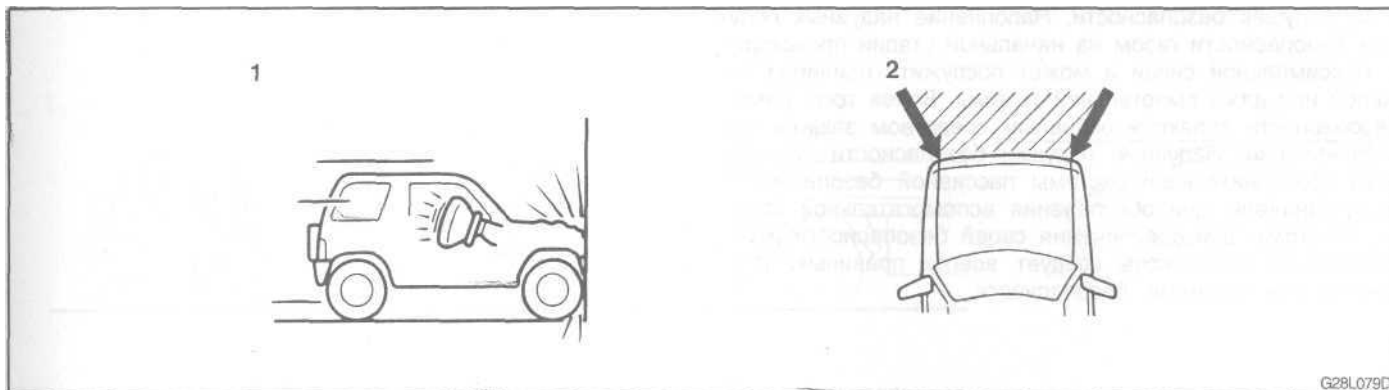

Срабатывание надувных подушек безопасности водителя и переднего пассажира

Подушки безопасности водителя и переднего пассажира рассчитаны на срабатывание, когда...

Подушки безопасности водителя и переднего пассажира рассчитаны на срабатывание при фронтальном (лобовом) ударе автомобиля средней или большой силы. Типичные условия для срабатывания подушек безопасности изображены на рисунке.

- 1 - Лобовое столкновение со стеной из твердого материала на скорости около 25 км/ч или выше.
- 2 - Фронтальный удар средней или большой силы, который испытывает передняя часть автомобиля в области, которая показана на рисунке заштрихованной зоной (между двумя стрелками).

Передние надувные подушки безопасности срабатывают, если сила удара превосходит некоторую заданную пороговую величину, соответствующую лобовому столкновению на скорости около 25 км/ч с неподвижной стеной из твердого (недеформируемого) материала. Если сила удара окажется меньше этой пороговой величины, то надувные подушки безопасности могут не сработать. Однако, данная пороговая скорость будет существенно выше при столкновении автомобиля с препятствием, "поглощающим" удар за счет деформации или перемещения (например, стоящий автомобиль, столб или ограждение).

Поскольку фронтальные удары (столкновения) могут легко изменить Ваше положение в автомобиле, то очень важно всегда быть правильно пристегнутым ремнями безопасности. Ремни безопасности удержат Вас на безопасном расстоянии от рулевого колеса и передней панели на начальной стадии срабатывания (наполнения га-

СИДЕНЬЯ И РЕМНИ БЕЗОПАСНОСТИ

зом) подушек безопасности. Наполнение надувных подушек безопасности газом на начальной стадии происходит с максимальной силой и может послужить причиной тяжелой или даже смертельной травмы. Более того, ремни безопасности являются основным средством защиты при столкновении. Надувные подушки безопасности системы SRS (Дополнительной системы пассивной безопасности) предназначены для обеспечения вспомогательной защиты. Поэтому, для обеспечения своей безопасности и безопасности пассажиров следует всегда правильно пристегиваться ремнями безопасности.

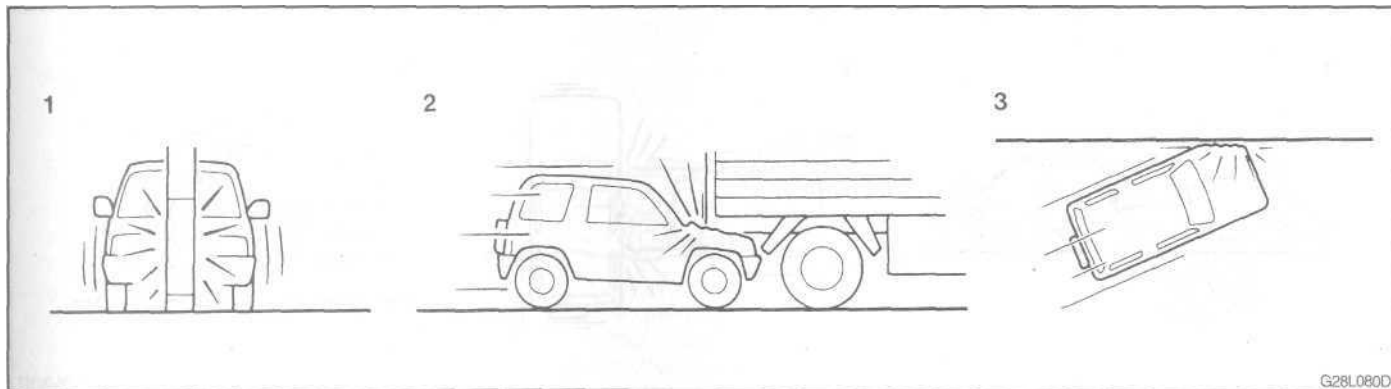

Надувные подушки безопасности водителя и переднего пассажира могут не сработать, когда ...

Структура кузова автомобиля спроектирована таким образом, чтобы при некоторых типах столкновений поглощать удар, помогая тем самым защитить водителя и пассажиров от травм. (Передняя часть кузова, поглощая удар, может при этом сильно деформироваться.)

В таких ситуациях подушки безопасности водителя и переднего пассажира могут не сработать, несмотря на Деформацию и повреждения кузова автомобиля.

Некоторые примеры подобных ситуаций приведены на рисунке.

- 1 - столкновение со столбом, деревом или другим узким объектом,
- 2 - автомобиль проскальзывает под заднюю часть кузова грузовика,
- 3 - косо-фронтальные удары.

Поскольку надувные подушки безопасности водителя и переднего пассажира не предназначены для защиты от всех видов лобовых (фронтальных) столкновений, всегда правильно пристегивайтесь ремнями безопасности.

СИДЕНЬЯ И РЕМНИ БЕЗОПАСНОСТИ

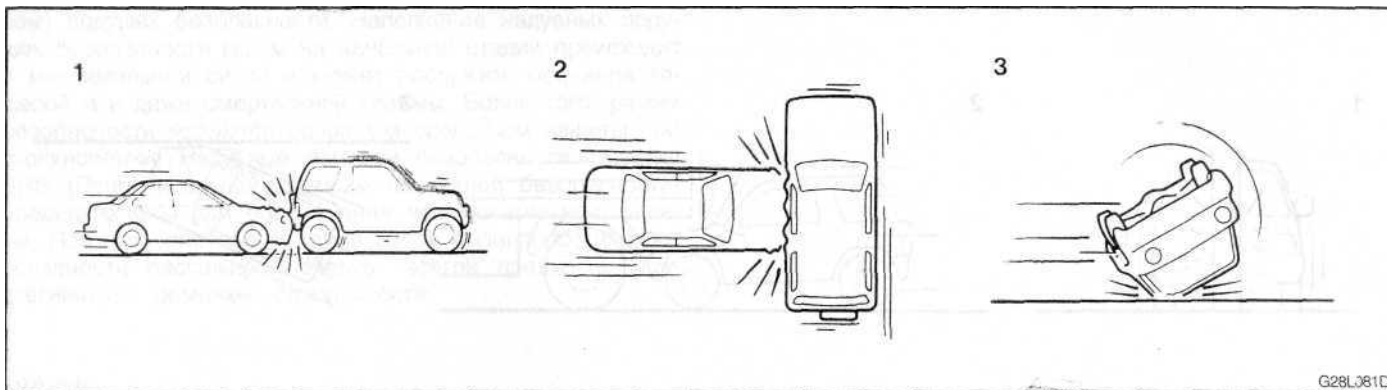

Надувные подушки безопасности водителя и переднего пассажира не рассчитаны на срабатывание, когда ...

Надувные подушки безопасности не рассчитаны на срабатывание в тех типичных случаях, когда они не могут эффективно защитить водителя / переднего пассажира. Такие случаи указаны на рисунке:

- 1 - удары сзади,
- 2 - боковые удары,
- 3 - автомобиль опрокидывается на бок или переворачивается на крышу.

Поскольку надувные подушки безопасности водителя и переднего пассажира не предназначены для защиты от всех видов лобовых (фронтальных) столкновений, то всегда правильно пристегивайтесь ремнями безопасности.

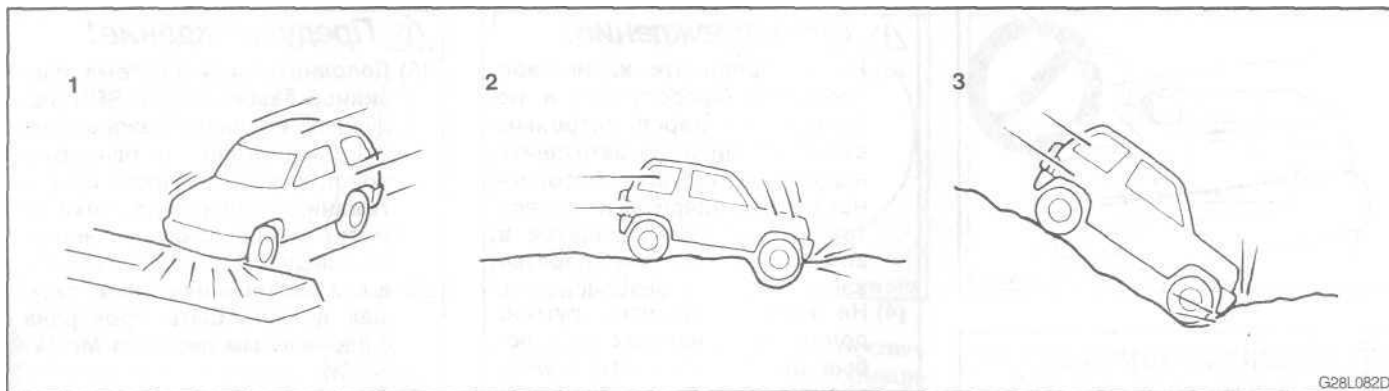

Надувные подушки безопасности водителя и переднего пассажира могут сработать, когда ...

Надувные подушки безопасности водителя и переднего пассажира могут сработать при ударе умеренной или большой силы о днище кузова (при повреждении шасси). Некоторые типичные примеры таких условий изображены на рисунке.

- 1 - Столкновение с приподнятой относительно уровня дороги разделительной полосой / островком безопасности или наезд на бордюр.
- 2 - Колесо автомобиля попадает в глубокую выбоину или канаву.
- 3 - Автомобиль скатывается вниз по крутому склону и ударяется передним бампером в грунт / покрытие дороги.

Поскольку подушки безопасности водителя и переднего пассажира могут сработать в результате неожиданных столкновений некоторых типов (см. рис.),то следует всегда правильно пристегиваться ремнями безопасности. Ремни безопасности удержат Вас на безопасном расстоянии от рулевого колеса и передней панели на начальной стадии срабатывания (наполнения газом) подушек безопасности. Наполнение надувных подушек безопасности газом на начальной стадии происходит с максимальной силой и может послужить причиной тяжелой или даже смертельной травмы, в случае соприкосновения с подушкой на данной стадии.

СИДЕНЬЯ И РЕМНИ БЕЗОПАСНОСТИ

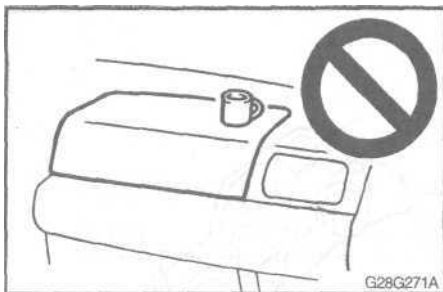

<!> Предупреждение!

- (1) Не крепите ничего на накладку рулевого колеса, например, облицовку, значки и т. д. Эти вещи могут травмировать водителя при срабатывании надувной подушки.
- (2) Не крепите предметы и не кладите их на переднюю панель над вещевым (перчаточным) ящиком. Они могут травмировать пассажира при срабатывании надувной подушки безопасности.

<!> Предупреждение!

- (3) Не прикрепляйте какие-либо предметы (аксессуары) и не кладите их перед ветровым стеклом. Они могут затруднить надувание подушек безопасности или ударить и тяжело травмировать находящихся в автомобиле лиц при срабатывании подушек безопасности.
- (4) Не кладите пакеты, сумки, домашних животных или любые другие предметы между водителем или передним пассажиром и надувными подушками безопасности. Эти предметы могут помешать правильному срабатыванию надувных подушек безопасности и могут сами послужить причиной травмы.
- (5) Некоторые компоненты системы надувных подушек безопасности становятся горячими сразу после наполнения подушек. Не прикасайтесь к ним, чтобы не получить ожог.

<!> Предупреждение!

- (6) Дополнительная система пассивной безопасности SRS (надувных подушек безопасности) рассчитана на однократное применение. После срабатывания надувные подушки не могут использоваться вновь. Их следует срочно заменить, а вся система надувных подушек должна быть проверена официальным дилером МИЦУБИСИ.
- (7) Если при лобовом столкновении надувные подушки безопасности не сработали, то необходимо проверить всю дополнительную систему пассивной безопасности SRS у официального дилера МИЦУБИСИ, и заменить ее, если в этом есть необходимость.

СИДЕНЬЯ И РЕМНИ БЕЗОПАСНОСТИ

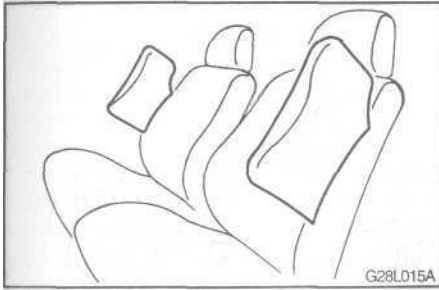

Боковые надувные подушки безопасности (только на передних сиденьях)*

Боковые надувные подушки безопасности установлены в спинках сидений водителя и переднего пассажира.

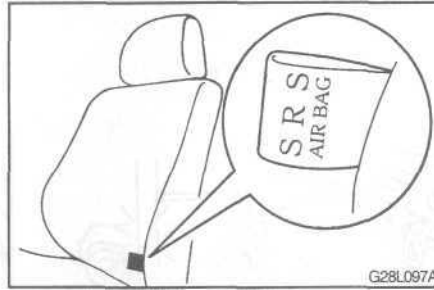

С соответствующей стороны на спинке сидений прикреплена информационная бирка, показанная на рисунке.

Боковая надувная подушка безопасности срабатывает только с той стороны автомобиля, которая подверглась удару.

Боковые подушки безопасности рассчитаны на срабатывание, когда...

Боковые подушки безопасности рассчитаны на срабатывание, когда ав-

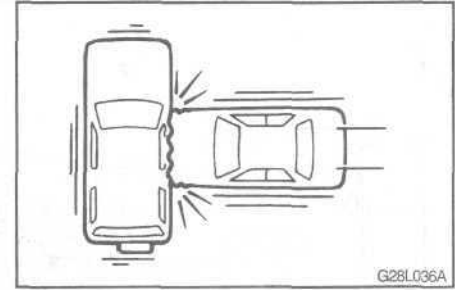

томобиль подвергается боковому удару, который приходится в область салона (отделения для пассажиров и водителя). Типичные условия для срабатывания изображены на рисунке. Ремни безопасности являются основным средством защиты при столкновении. Дополнительная система пассивной безопасности SRS является вспомогательным средством защиты. Поэтому для обеспечения Вашей безопасности и безопасности всех пассажиров следует всегда правильно пристегиваться ремнями безопасности.

СИДЕНЬЯ И РЕМНИ БЕЗОПАСНОСТИ

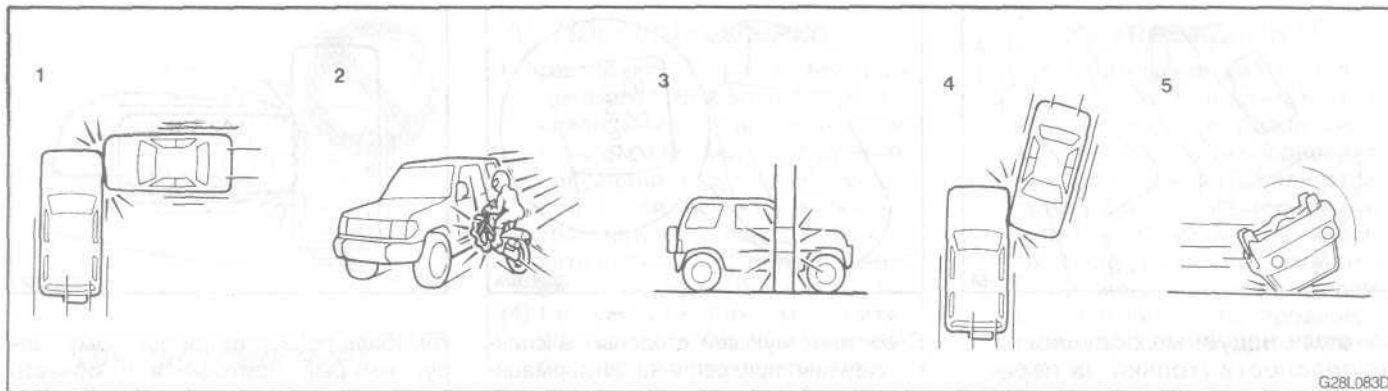

Боковые подушки безопасности могут не сработать, когда ...

Структура кузова автомобиля спроектирована таким образом, чтобы при некоторых типах столкновений поглощать удар, помогая тем самым защитить водителя и пассажиров от травм. (Боковая часть кузова, поглощая удар, может при этом сильно деформироваться.)

В таких ситуациях подушки безопасности водителя и переднего пассажира могут не сработать, несмотря на деформацию и повреждения кузова автомобиля.

Некоторые примеры подобных ситуаций приведены на рисунке:

- 1 - боковой удар за пределами салона (отделения для водителей и пассажиров)
- 2 - мотоцикл или аналогичное небольшое транспортное средство сталкивается с боковой частью автомобиля
- 3 - столкновение со столбом, деревом или другим узким предметом
- 4 - скользящий боковой удар
- 5 - автомобиль опрокидывается на бок или на крышу

Поскольку боковые подушки безопасности не предназначены для защиты от всех видов боковых столкновений, следует всегда правильно пристегиваться ремнями безопасности.

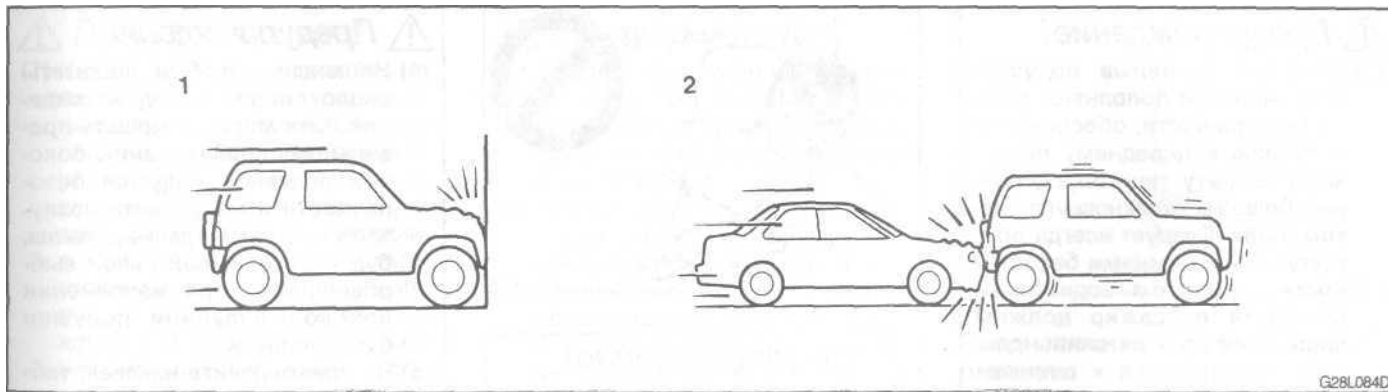

Боковые подушки безопасности водителя и пассажира не рассчитаны на срабатывание в случаях, когда ...

Боковые надувные подушки безопасности не рассчитаны на срабатывание в тех случаях, когда они обычно не могут эффективно защитить водителя и пассажира. Эти случаи изображены на рисунке.

- 1 - Лобовое столкновение
- 2 - Наезд сзади

Поскольку боковые подушки безопасности не предназначены для защиты от всех видов боковых столкновений, следует всегда правильно пристегиваться ремнями безопасности.

СИДЕНЬЯ И РЕМНИ БЕЗОПАСНОСТИ

<!> Предупреждение!

- (1) Боковые **надувные подушки** безопасности дополняют ремни безопасности, обеспечивая водителю и переднему пассажиру защиту при определенных боковых столкновениях автомобиля. Следует всегда пристегиваться ремнями безопасности, при этом водитель и передний пассажир должны сидеть прямо и их спины должны прижиматься к спинкам сидений.
- (2) Боковая надувная подушка безопасности наполняется газом с большим усилием. Чтобы уменьшить вероятность травмирования при наполнении боковых надувных подушек безопасности, водителю и переднему пассажиру не следует прислоняться к дверям или класть руки на опущенные стекла дверей во время движения автомобиля.



<!> Предупреждение!

- (3) Чтобы уменьшить вероятность травмирования при наполнении боковых надувных подушек безопасности, не разрешайте пассажирам на задних сиденьях держаться за спинки передних сидений или прислоняться к ним. Особенно внимательно следует следить за детьми.

<!> Предупреждение!

- (4) Не кладите любые предметы около спинок передних сидений. Они могут помешать правильному срабатыванию боковой надувной подушки безопасности и могут сами послужить причиной травмирования, будучи с большой силой выброшенными при наполнении боковой надувной подушки безопасности.
- (5) Не прикрепляйте наклеек, табличек или дополнительных украшений к спинкам передних сидений. Они могут помешать правильному срабатыванию боковой надувной подушки безопасности.
- (6) Не надевайте дополнительные чехлы на передние сиденья с боковыми надувными подушками безопасности. Не меняйте обивку передних сидений. Все это может воспрепятствовать правильному срабатыванию боковой надувной подушки безопасности.

<!> Предупреждение!

(7) Никогда не устанавливайте на переднем сидении удерживающее приспособление (детское сиденье), в котором ребенок располагается спиной по ходу движения. Удерживающие приспособления (детские сиденья), в которых ребенок располагается лицом по ходу движения, нужно устанавливать всегда, когда это возможно, на задних сиденьях автомобиля. Если возникнет необходимость установить такое удерживающее приспособление на сидении переднего пассажира, передвиньте это сиденье как можно дальше назад и убедитесь, что ребенок надежно зафиксирован в детском сиденье и располагается в стороне от двери. Не позволяйте ребенку наклоняться в сторону передней двери, даже если он находится в удерживающем приспособлении. Не следует также позволять ребенку наклонять голову или класть ее на ту сторону сиденья, где располагаются боковые надувные подушки безопасности. Это

<!> Предупреждение!

опасно. Если не придерживаться всех перечисленных правил, ребенок может получить тяжелую или даже смертельную травму.

(8) Любые работы с деталями боковых надувных подушек безопасности, а также около них, должны производиться только официальным дилером Мицубиси. Неквалифицированное вмешательство может привести к внезапному срабатыванию боковой подушки безопасности, либо приведет к нарушению ее работоспособности, что в конечном счете может послужить причиной серьезных травм.

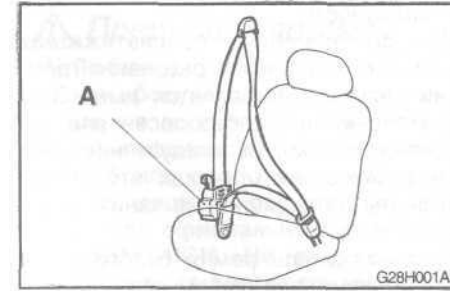

Преднатяжители ремней безопасности

На передних сиденьях водителя и пассажира установлены преднатяжители ремней безопасности, которые срабатывают одновременно с надувными подушками безопасности при лобовом столкновении большой или средней силы.

При определенных столкновениях большой или средней силы преднатяжитель ремня безопасности мгновенно втягивает ремень, плотно удерживая тело человека ремнем безопасности, что делает работу ремня и подушки безопасности более эффективной. Преднатяжитель (A) расположен в корпусе инерционной катушки ремня безопасности. Такие ремни используются так же, как и обычные ремни

СИДЕНЬЯ И РЕМНИ БЕЗОПАСНОСТИ

безопасности.

При срабатывании преднатяжителя ремня безопасности раздается громкий хлопок и выделяется дым. Этот дым практически безопасен для человека, однако, не следует намеренно вдыхать его, так как это может вызвать затруднение дыхания и кашель.

Преднатяжитель ремня безопасности срабатывает при любом сильном ударе в переднюю часть автомобиля, даже в тех случаях, когда ремень безопасности не пристегнут.

При некоторых типах фронтальных столкновений преднатяжители ремней безопасности могут не сработать, даже если автомобиль получит серьезные повреждения. Это не свидетельствует о неисправности системы SRS. То, что она не сработала объясняется тем, что сила удара при столкновении была недостаточна велика для приведения в действие системы SRS.

<!> Предупреждение!

- (1) Некоторые детали системы преднатяжителей ремней безопасности после их срабатывания сразу же становятся горячими. Постарайтесь не прикасаться к ним, чтобы не получить ожог.**
- (2) Преднатяжители ремней безопасности рассчитаны на однократное применение. После срабатывания преднатяжители не могут использоваться вновь. Их следует срочно заменить, а всю систему преднатяжителей ремней безопасности следует проверить у официального дилера Мицубиси.**
- (3) Если при лобовом столкновении преднатяжители ремней безопасности не сработали, то необходимо полностью проверить систему преднатяжителей ремней безопасности у официального дилера Мицубиси и в случае необходимости заменить ее.**

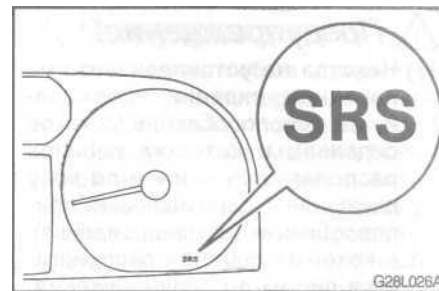

Контрольная лампа дополнительной системы пассивной безопасности SRS (системы надувных подушек безопасности)*

На приборном щитке имеется контрольная лампа дополнительной системы пассивной безопасности (SRS). Система проводит самодиагностику, и в случае возникновения неисправности загорается контрольная лампа SRS. При повороте ключа зажигания в положение "ON" ("Вкл") или "START" ("Стартер") контрольная лампа загорается примерно на 7 секунд, после чего она должна погаснуть. Это означает, что система находится в состоянии готовности.

Контрольная лампа системы безопасности SRS обслуживает одновремен-

но фронтальные подушки безопасности водителя и переднего пассажира (если имеется), а также боковые подушки безопасности (если имеются) и систему преднатяжителей ремней безопасности.

<!> Предупреждение!

Дополнительная система пассивной безопасности SRS (система надувных подушек безопасности и преднатяжителей ремней безопасности) не функционирует должным образом, и Вам следует немедленно обратиться для ее проверки к официальному дилеру МИЦУБИСИ, если возникнет одна из следующих ситуаций:

- контрольная лампа дополнительной системы пассивной безопасности SRS (надувных подушек безопасности) не загорается во время пуска двигателя;
- контрольная лампа дополнительной системы пассивной безопасности SRS (надувных подушек безопасности) не гаснет по истечении приблизительно 7 секунд;

<!> Предупреждение!

- контрольная лампа дополнительной системы пассивной безопасности SRS (надувных подушек безопасности) загорается во время движения автомобиля.

Техническое обслуживание дополнительной системы пассивной безопасности SRS (системы надувных подушек безопасности).

Всю дополнительную систему пассивной безопасности SRS, включая надувные подушки безопасности и преднатяжители ремней безопасности, следует проверять у официального дилера МИЦУБИСИ через каждые 10 лет.

<!> Предупреждение!

- (1) Любые работы по техническому обслуживанию, выполняемые в дополнительной системе пассивной безопасности SRS или около ее компонентов, должны осуществляться только официальным дилером МИЦУБИСИ. Не разрешайте никому, кроме персонала официального дилера МИЦУБИСИ, ремонтировать, проводить техническое обслуживание, проверку или ремонт любых компонентов (деталей) или электропроводки дополнительной системы пассивной безопасности SRS. Аналогично не разрешается никому, кроме персонала официального дилера Мицубиси, брать в руки, переносить или утилизировать детали дополнительной системы пассивной безопасности SRS. Неправильная работа с компонентами (детальями) или электропроводкой дополнительной системы пассивной безопасности SRS может привести к неожиданному срабатыванию надувных подушек или к выходу из строя всей системы

СИДЕНЬЯ И РЕМНИ БЕЗОПАСНОСТИ

<!> Предупреждение!

- SRS.** Любая из указанных ситуаций может привести к тяжелым травмам.
- (2) Не вносите изменения в конструкцию рулевого колеса или любые другие компоненты (детали) дополнительной системы пассивной безопасности SRS.** Например, замена рулевого колеса, изменения конструкции переднего бампера или кузова могут отрицательно повлиять на дополнительную систему пассивной безопасности SRS и, возможно, окажутся причиной получения травмы.
 - (3) В случае любого повреждения передней части Вашего автомобиля следует проверить дополнительную систему пассивной безопасности SRS у официального дилера МИЦУБИСИ, чтобы убедиться в том, что она исправна.**
 - (4) На автомобилях, оборудованных боковыми надувными подушками безопасности, не следует вносить изменения в конструкцию переднего сиденья, средней стойки и центральной**

<!> Предупреждение!

- консоли.**
- Эти изменения могут отрицательно повлиять на работоспособность системы безопасности (SRS) и, возможно, окажутся причиной получения травмы.**
- Если Вы обнаружили на обивке сидений в зоне боковых надувных подушек безопасности свежие царапины или разрывы материала, то следует проверить сиденье у официального дилера Мицубиси.**
- (5) На машинах с боковыми надувными подушками безопасности в случае повреждения боковой стороны Вашего автомобиля следует предоставить автомобиль для проверки официальному дилеру Мицубиси, чтобы убедиться в том, что дополнительная система пассивной безопасности SRS исправна.**

ПРИМЕЧАНИЕ

- (1) В случае передачи прав владения автомобилем какому-либо другому лицу фирма настоятельно рекомендует предупреждать нового владельца о том, что автомобиль оборудован дополнительной системой пассивной безопасности SRS (системой надувных подушек безопасности), и указать соответствующий раздел в данном "Руководстве по эксплуатации".**
- (2) Если Вы сдаете автомобиль в металлолом или на свалку, настоятельно рекомендуем сначала доставить автомобиль официальному дилеру МИЦУБИСИ, чтобы привести дополнительную систему пассивной безопасности SRS (систему надувных подушек безопасности) в безопасное состояние.**

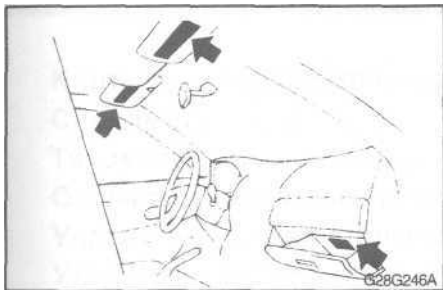

Сервисные и информационные таблички

Сервисные и информационные таблички расположены в местах, показанных на рисунке.

Контрольно-измерительные приборы

Контрольно-измерительные приборы.....	4 - 2
Спидометр.....	4 - 2
Тахометр.....	4 - 3
Одометр и счетчик "суточного" пробега.....	4 - 3
Указатель уровня топлива.....	4 - 4
Указатель температуры охлаждающей жидкости.....	4 - 5
Индикаторные и контрольные лампы.....	4 - 6
Комбинированный переключатель освещения, света фар и указателей поворотов.....	4 - 11
Переключатель корректора фар.....	4 - 14
Переключатель стеклоочистителя и омывателя ветрового стекла.....	4 - 15
Переключатель стеклоочистителя и омывателя заднего стекла.....	4 - 16
Выключатель омывателя фар головного света*	4 - 17
Выключатель аварийной сигнализации.....	4 - 18
Выключатель обогрева заднего стекла.....	4 - 19
Выключатель передних противотуманных фар*	4 - 20
Выключатель заднего противотуманного света.....	4 - 20
Реостат регулировки подсветки приборов*	4 - 21
Выключатель звукового сигнала.....	4 - 22
Плафоны освещения салона.....	4 - 22
Плафон освещения багажного отделения.....	4 - 23
Многофункциональный центральный дисплей.....	4 - 24

КОНТРОЛЬНО-ИЗМЕРИТЕЛЬНЫЕ ПРИБОРЫ

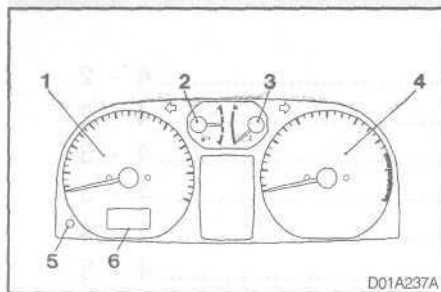

Контрольно-измерительные приборы

- 1 - Спидометр
- 2 - Указатель уровня топлива
- 3 - Указатель температуры охлаждающей жидкости
- 4 - Тахометр
- 5 - Кнопка сброса (обнуления) показаний счетчика "суточного" пробега
- 6 - Одометр и счетчик "суточного" пробега

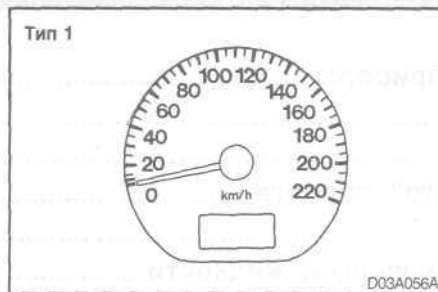

Спидометр

Тип 1
Спидометр показывает скорость автомобиля в километрах в час (км/ч).

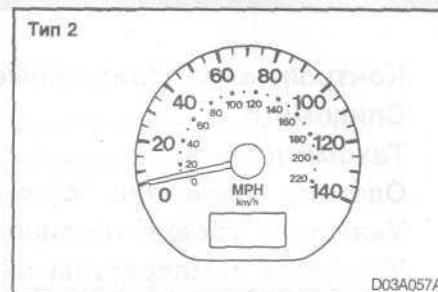

Тип 2
Спидометр показывает скорость автомобиля в милях в час (mph) и в километрах в час (km/h).

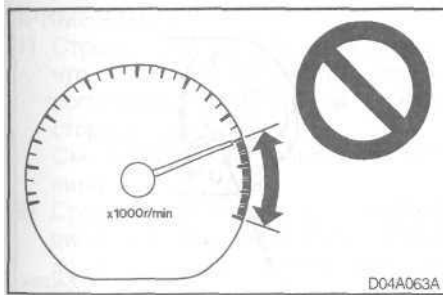

Тахометр

Тахометр показывает частоту вращения коленчатого вала двигателя в оборотах в минуту (об/мин). Тахометр может помочь Вам выбрать более экономичный режим вождения, а также предупреждает о том, что частота оборотов коленчатого вала двигателя превышает максимально допустимое значение.

<!> **Внимание!**

Во время движения следите за показаниями тахометра. Его стрелка, показывающая частоту вращения коленчатого вала двигателя, не должна входить в красную зону (зона превышения максимально допустимой частоты вращения).

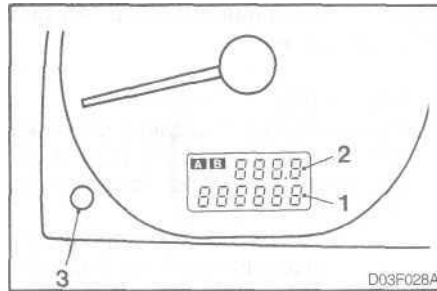

Одометр (счетчик пройденного пути) / Счетчик "суточного" пробега

Показания одометра (счетчика пройденного пути) и счетчика "суточного" пробега можно увидеть на жидкокристаллическом дисплее, когда ключ в замке зажигания находится в положении "ON" ("ВКЛ").

Режимы работы дисплея изменяются при легком непродолжительном нажатии (менее 2 секунд) на кнопку (3) сброса (обнуления) показаний счетчика "суточного" пробега.

- 1 - Показания одометра (счетчика пройденного пути)
- 2 - Показания счетчика "суточного" пробега

3 - Кнопка сброса (обнуления) счетчика суточного пробега

Одометр (счетчик пройденного пути)

Одометр показывает общее расстояние, пройденное автомобилем.

КОНТРОЛЬНО-ИЗМЕРИТЕЛЬНЫЕ ПРИБОРЫ

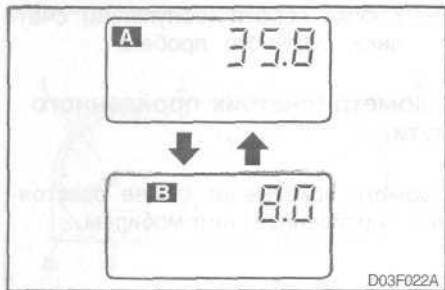

Счетчик "суточного" пробега

Счетчик "суточного" пробега показывает расстояние, пройденное за отдельную поездку или за определенный период времени. Дисплей счетчика "суточного" пробега работает в двух режимах: "А" и "В".

Счетчик "А" показывает расстояние, пройденное автомобилем с начала текущей поездки.

Счетчик "В" показывает расстояние, пройденное автомобилем после любого промежуточного пункта во время поездки. Для сброса показаний счетчиков нажмите кнопку сброса (обнуления) и удерживайте ее нажатой более двух секунд. Обнулится только то показание, которое в данный момент высвечивается на дисплее. Например, если на дисплей вы-

водились показания счетчика "А", они будут обнулены.

ПРИМЕЧАНИЕ

- (1) Максимальное показание счетчика "суточного" пробега в любом из режимов "А" и "В" составляет 999,9 км.
- (2) Если клеммы аккумуляторной батареи отсоединялись на длительное время, запомненные счетчиками "суточного" пробега "А" и "В" значения обнуляются.

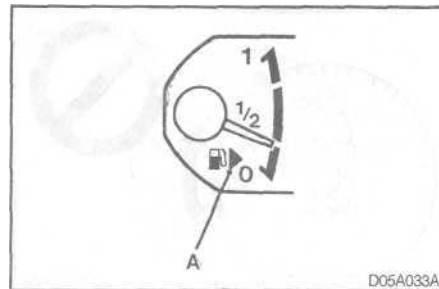

Указатель уровня топлива

Данный указатель показывает уровень топлива в топливном баке независимо от положения ключа в замке зажигания.

- 0 - Пустой бак
- 1 - Полный бак

<!> **Внимание!**

Нельзя эксплуатировать автомобиль, при очень низком уровне топлива. Если топливо будет полностью израсходовано, то это может привести к повреждению каталитического нейтрализатора отработавших газов.

ПРИМЕЧАНИЕ

- (1) Стрелка **(А)** на рис. показывает, что наливная горловина топливного бака находится на правой стороне автомобиля.
См. раздел «Применяемое топливо» на стр. 5-3.
- (2) Сразу после дозаправки необходимо выждать некоторое время до тех пор, пока после поворота ключа зажигания будет указан правильный уровень топлива.

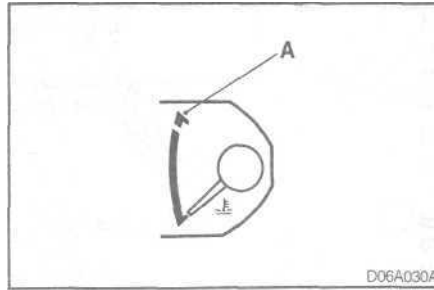

Указатель температуры охлаждающей жидкости

Данный указатель показывает температуру охлаждающей жидкости в системе охлаждения двигателя, когда ключ зажигания находится в положении "ON" ("ВКЛ").

<!> **Внимание!**

Если стрелка указателя во время работы двигателя вошла в красную зону шкалы, это, возможно, свидетельствует о перегреве двигателя. Немедленно остановите автомобиль в безопасном месте и произведите необходимые действия (См. раздел "Перегрев двигателя" на стр. 8 - 20). Во время поездки следите за тем, чтобы температура охлаждающей жидкости оставалась в пределах нормы.

КОНТРОЛЬНО-ИЗМЕРИТЕЛЬНЫЕ ПРИБОРЫ

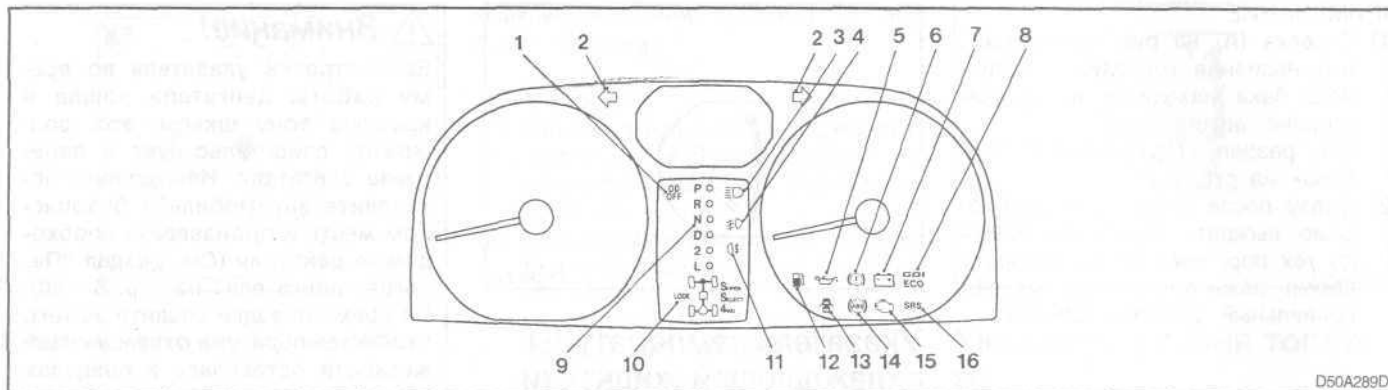

Контрольные лампы

- 1 - Контрольная лампа выключения повышающей передачи ("овердрайв", только для автомобилей с автоматической коробкой передач)
- 2 - Контрольные лампы указателей поворотов / контрольные лампы включения аварийной сигнализации
- 3 - Контрольная лампа включения дальнего света фар
- 4 - Контрольная лампа включения передних противотуманных фар*
- 5 - Контрольная лампа давления масла (в двигателе)
- 6 - Контрольная лампа тормозной системы
- 7 - Контрольная лампа разряда аккумуляторной батареи
- 8 - Контрольная лампа G D I ECO*
- 9 - Контрольная лампа индикации режима автоматической коробки передач (лампа "N" также используется как контрольная лампа автоматической коробки передач)
- 10 - Контрольная лампа индикации режима работы трансмиссии 2WD/4WD*
- 11 - Контрольная лампа включения заднего противотуманного света
- 12 - Контрольная лампа резерва топлива
- 13 - Контрольная лампа сигнализации о незакрытой двери
- 14 - Контрольная лампа индикации неисправности антиблокировочной системы тормозов (ABS)*
- 15 - Контрольная лампа индикации неисправности двигателя
- 16 - Контрольная лампа индикации неисправности дополнительной системы пассивной безопасности SRS (системы надувных подушек безопасности)

GDI является зарегистрированной торговой маркой Мицубиси Моторс Корпорэйшн.

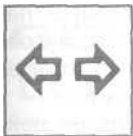

Контрольные лампы указателей поворотов - зеленые

Эти контрольные лампы мигают одновременно с работающими указателями поворотов.

ПРИМЕЧАНИЕ

Слишком частое мигание контрольных ламп указывает на плохое соединение в цепи указателей поворотов или перегорание лампы указателя поворота.

Контрольные лампы включения аварийной сигнализации - зеленые

При нажатии на выключатель аварийной сигнализации начинают мигать все указатели поворотов.

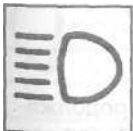

Контрольная лампа выключения дальнего света фар - синяя

Эта контрольная лампа горит, когда включен дальний свет фар.



Контрольная лампа индикации включения передних противотуманных фар* - зеленая

Данная лампа горит, когда включены передние противотуманные фары.



Контрольная лампа давления масла (в двигателе) - красная

Данная лампа загорается при повороте ключа в замке зажигания в положение «ON» («Вкл») и гаснет после запуска двигателя. Если эта лампа загорается при работающем двигателе, это означает, что давление масла в двигателе ниже минимально допустимой величины. В этом случае немедленно заглушите двигатель и свяжитесь с ближайшим официальным дилером Мицубиси.

<!> **Внимание!**

- (1) Если данная лампа горит при нормальном уровне масла в двигателе, то обратитесь к ближайшему официальному дилеру Мицубиси для проверки автомобиля.
- (2) Эта контрольная лампа не указывает на количество масла в картере двигателя. Количество масла определяется по его уровню на масляном щупе (при выключенном двигателе).
- (3) Езда при низком уровне масла в двигателе или при горящей контрольной лампе давления масла может привести к поломке двигателя (образованию задиров, заклиниванию и т.п.).

КОНТРОЛЬНО-ИЗМЕРИТЕЛЬНЫЕ ПРИБОРЫ

ПРИМЕЧАНИЕ

Эта лампа не указывает на количество масла в картере двигателя. Уровень масла в картере двигателя необходимо проверять с помощью щупа.



Контрольная лампа тормозной системы - красная

Когда ключ в замке зажигания находится в положении «ON» («Вкл»), данная лампа загорается в следующих случаях:

- (1) когда включен стояночный тормоз;
- (2) когда уровень тормозной жидкости в бачке гидросистемы тормозов становится ниже минимально допустимого уровня;

<!> *Внимание!*

Если контрольная лампа тормозной системы не загорается когда Вы потянули за рычаг стояночного тормоза, или если она не гаснет когда Вы сняли автомобиль со стояночного тормоза, то немедленно обратитесь к ближайшему официальному дилеру Мицубиси.

Если контрольная лампа тормозной системы загорелась во время движения автомобиля, это может свидетельствовать о повреждении тормозной системы. Остановите свой автомобиль в безопасном месте, действуя следующим образом:

1. Если при нажатии на тормозную педаль торможение автомобиля неудовлетворительное, то нажмите на тормозную педаль с большим усилием.
2. Если рабочий (ножной) тормоз не действует, то снижайте скорость автомобиля путем торможения двигателем и медленно потяните рычаг стояночного тормоза, чтобы остановить автомобиль. При этом нажмите на тормозную педаль для включения стоп-сигналов, чтобы предупредить о торможении водителей, едущих сзади.

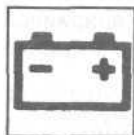

Контрольная лампа разряда аккумуляторной батареи* - красная

Данная лампа загорается когда ключ в замке зажигания находится в положении «ON» («Вкл») и гаснет после запуска двигателя.

<!> *Внимание!*

Если эта контрольная лампа продолжает гореть после запуска двигателя, то в системе зарядки имеется неисправность. В этом случае немедленно остановите автомобиль в безопасном месте и свяжитесь с ближайшим официальным дилером Мицубиси.



Контрольная лампа **GDI™ ECO***
зеленая

Эта контрольная лампа загорается в том случае, когда двигатель **GDI™** (с непосредственным впрыском бензина в цилиндры) работает в условиях, позволяющих достичь максимальной топливной экономичности и минимальных выбросов диоксида углерода. Эта лампа помогает Вам выбрать наиболее экономичный и оптимальный с экологической точки зрения режим движения.

GDI это зарегистрированная торговая марка Мицубиси Моторс Корпорэйшн. GDI - непосредственный впрыск бензина.



Контрольная лампа индикации включения заднего противотуманного света - оранжевая

Данная лампа горит, когда включен задний противотуманный свет.



Контрольная лампа резерва топлива - оранжевая

Эта лампа загорается, когда уровень топлива в топливном баке достигает минимально допустимого резервного значения (приблизительно 9 литров). Если данная лампа светится, это свидетельствует о необходимости дозаправки топливом.



<!> Внимание!

Нельзя допускать, чтобы уровень топлива оказался ниже минимально допустимого. Если топливо будет полностью израсходовано, это может привести к повреждению каталитического нейтрализатора отработавших газов.

Контрольная лампа сигнализации о незакрытой двери - красная

Данная лампа горит, когда не закрыта либо закрыта неплотно какая-либо из боковых дверей, либо задняя дверь.

<!> Внимание!

Перед началом движения убедитесь, что эта контрольная лампа не горит.

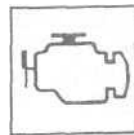

Контрольная лампа индикации неисправности двигателя* - оранжевая

Эта лампа является частью бортовой системы самодиагностики, которая отслеживает неисправности и контролирует системы снижения токсичности, управления двигателем и автоматической коробкой передач.

Если система самодиагностики обнаруживает неисправность в одной из вышеупомянутых систем, то загорается контрольная лампа индикации неисправности двигателя. Хотя обычно при горящей контрольной

КОНТРОЛЬНО-ИЗМЕРИТЕЛЬНЫЕ ПРИБОРЫ

лампе автомобиль может продолжать движение и не требует буксировки, Вам необходимо как можно скорее обратиться к официальному дилеру Мицубиси для проверки автомобиля. Данная лампа загорается также в том случае, когда ключ зажигания поворачивают в положение «ON» («Вкл»), а затем через несколько секунд она должна погаснуть. Если этого не произойдет, предоставьте автомобиль для проверки официальному дилеру Мицубиси.

<!> **Внимание!**

- (1) Продолжительная езда при горящей контрольной лампе индикации неисправности двигателя может привести к дальнейшему повреждению системы снижения токсичности. Это также может повлиять на расход топлива и управляемость автомобиля.
- (2) Если контрольная лампа не загорается при повороте ключа зажигания в положение «ON» («Вкл»), то предоставьте Ваш автомобиль для проверки официальному дилеру Мицубиси.

<!> **Внимание!**

- (3) Избегайте движения на высокой скорости если контрольная лампа индикации неисправности двигателя горит при работающем двигателе.

При горящей контрольной лампе индикации неисправности двигателя машина может не разогнаться при нажатии педали акселератора. Также, если лампа индикации неисправности двигателя горит при работающем двигателе на неподвижной машине с автоматической коробкой передач, нажимайте на педаль тормоза сильнее чем обычно, так как из-за увеличившихся оборотов холостого хода машина будет сильнее стремиться начать движение вперед.

ПРИМЕЧАНИЕ

Электронный блок управления двигателем, который обладает функцией самодиагностики, хранит в своей памяти различные коды неисправности (особенно о системах снижения токсичности). Эти данные будут стерты из электронной памяти блока при

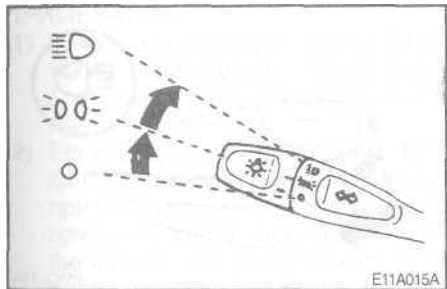

отключении аккумуляторной батареи, что сильно затруднит быструю диагностику неисправностей Вашего автомобиля. Не отсоединяйте провода от клемм аккумуляторной батареи, если загорится контрольная лампа индикации неисправности двигателя.



Комбинированный переключатель освещения, света фар и указателей поворотов

Фары головного света

Поверните выключатель, чтобы включить наружное освещение / фары головного света.

-  Все фары / наружное освещение выключены
-  Включены габаритные огни, задние фонари освещения номерного знака и подсветка приборного щитка
-  Включены фары головного света и другое наружное освещение



ПРИМЕЧАНИЕ

- (1) Не оставляйте включенными фары головного света и другое освещение, если двигатель не работает, аккумуляторная батарея может разрядиться.
- (2) Во время дождя или после мойки внутренняя поверхность рассеивателей фар может запотеть. Это явление аналогично запотеванию оконного стекла при высокой влажности и не является неисправностью. После того, как фары будут включены влага испарится. Однако, если вода собирается внутри фары, обратитесь к официальному дилеру Мицубиси для проверки.

[Для моделей с освещением в дневное время, для Швеции, Финляндии и Исландии]

Когда ключ зажигания находится в положении «On» («Вкл»), а комбинированный переключатель света фар, освещения, указателей поворота находится в положении "о", то будут гореть огни ближнего света, габаритные огни и т. п.

Система автоматического отключения наружного освещения (фар головного света, противотуманных фар и т.п.)

- (1) Если ключ зажигания повернут в положение "LOCK" ("Блокировка") или "ACC" ("Дополнительное оборудование") или вынут из замка зажигания, и при этом наружное освещение оставалось включенным около 3 минут (комбинированный переключатель находился в положении " ), а дверь водителя не открывалась, то в этом случае наружное освещение будет автоматически отключено.
- (2) Если ключ зажигания повернут в положение "LOCK" ("Блокировка") или "ACC" ("Дополнительное оборудование") или вынут из замка зажигания, и в течение 3 минут после этого была открыта дверь водителя, при этом наружное освещение было включено (комбинированный переключатель находился в положении " ), то в этом случае прозвучит зуммер, предупреждающий водителя об оставленных включенными огнях наружного освещения, и наружное освещение будет автоматически отключено.

КОНТРОЛЬНО-ИЗМЕРИТЕЛЬНЫЕ ПРИБОРЫ

ПРИМЕЧАНИЕ

Автоматического отключения наружного освещения не произойдет в том случае, если комбинированный выключатель находится в положении



Если Вы хотите оставить включенным наружное освещение:

1. Выключите наружное освещение, повернув комбинированный переключатель в положение "O", когда ключ зажигания повернут в положение "LOCK" ("Блокировка") или "ACC" ("Дополнительное оборудование") или вынут из замка зажигания.
2. Снова включите наружное освещение, повернув комбинированный переключатель в положение "D" или "D". После этого наружное освещение останется включенным.

Зуммер системы автоматического отключения наружного освещения

Если открыть дверь водителя когда ключ зажигания находится в положении «LOCK» («Блокировка») или «ACC» («Дополнительное оборудование»), а также если извлечь ключ из замка зажигания при включенном

наружном освещении (комбинированный переключатель в положении

"D" или "D"), то будет звучать зуммер, предупреждающий водителя о необходимости выключения огней наружного освещения.

Если сработает система автоматического отключения освещения, зуммер отключится автоматически, в противном случае выключите наружное освещение с помощью комбинированного переключателя, и зуммер отключится.

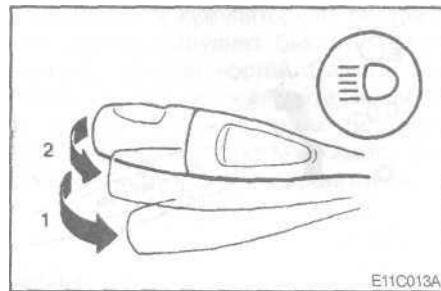

Переключение света фар (ближний / дальний свет)

Когда переключатель света фар находится в положении «D», то при каждом переводе рычага в положение (1) свет переключается с дальнего на ближний (или с ближнего на дальний). Когда включен дальний свет, горит также контрольная лампа включения дальнего света фар.

Мигание светом фар

При незначительном перемещении рычага переключателя в положение (2) фары головного света вспыхнут, а после отпускания рычага - погаснут. Если включен дальний свет, то контрольная лампа включения дальнего света фар также будет гореть.

ПРИМЕЧАНИЕ

- (1) Режим мигания фар может быть также задействован, когда фары / наружное освещение выключены.
- (2) Если выключить освещение, когда был включен дальний свет фар, при следующем включении фар головного света (переводом комбинированного переключателя в положение "≡O") будет автоматически включен ближний свет.

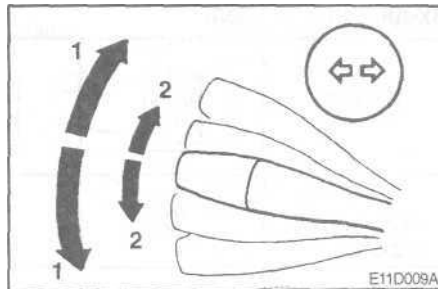

Переключатель указателей поворотов

При перемещении комбинированного переключателя (когда ключ замка зажигания находится в положении «ON» («Вкл»)) соответствующие указатели поворотов начинают мигать. Одновременно мигает контрольная лампа указателей поворотов на приборном щитке.

- 1 - Стандартный режим работы переключателя указателей поворотов. При выполнении обычного поворота переведите рычаг в положение (1). После окончания поворота рычаг автоматически вернется в исходное положение. Иногда после поворота автомобиля рычаг не возвращается в

исходное положение. Это происходит при повороте рулевого колеса на небольшой угол. В таком случае переведите рычаг в исходное положение рукой.

- 2 - Режим работы переключателя при перемене ряда. При перестроении в другой ряд движения переведите рычаг в положение (2). После отпущания рычаг возвращается в нейтральное положение.

КОНТРОЛЬНО-ИЗМЕРИТЕЛЬНЫЕ ПРИБОРЫ

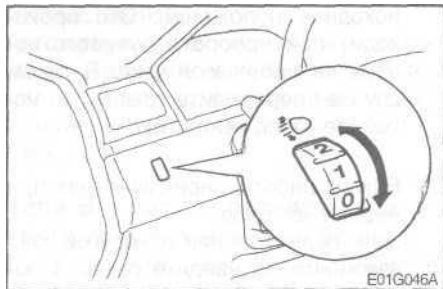

Переключатель корректора фар

Направление светового потока фар изменяется в зависимости от массы груза, перевозимого автомобилем. Переключателем корректора фар можно пользоваться для регулировки расстояния, освещаемого фарами (когда включен ближний свет) таким образом, чтобы не ослеплять водителей встречных автомобилей. Установите переключатель в соответствующее положение (согласно приведенной ниже таблице) в зависимости от количества людей и массы груза в автомобиле.

3х-дверные модели

Загрузка автомобиля				
Положение переключателя корректора фар	"0"	"1"	"2"	"3"

● : Человек

▨ : Полная загрузка багажника

«0» - Только водитель / Водитель + 1 передний пассажир

«1» - 4 пассажира (включая водителя)

«2» - 4 пассажира (включая водителя) + полная загрузка багажника

«3» - Водитель + полная загрузка багажника

5ти-дверные модели

Загрузка автомобиля			
Положение переключателя корректора фар	"0"	"2"	"3"

● : Человек

▨ : Полная загрузка багажника

«0» - Только водитель / Водитель + 1 передний пассажир

«2» - 5 пассажиров (включая водителя) / 5 пассажиров (включая водителя) + полная загрузка багажника

«3» - Водитель + полная загрузка багажника

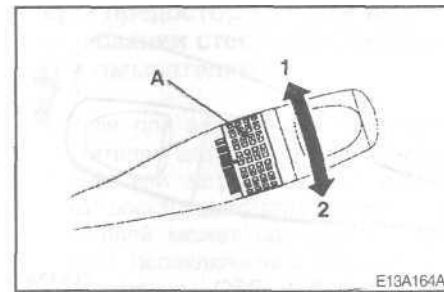
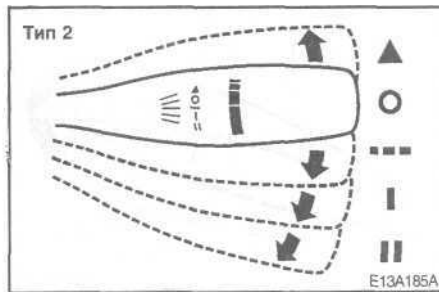
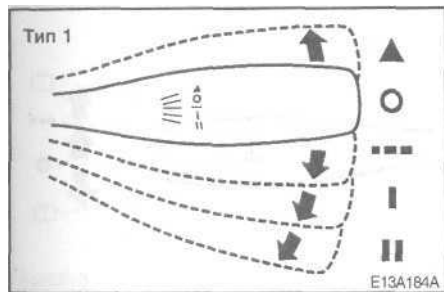

Переключатель стеклоочистителя и омывателя ветрового стекла

Этот переключатель действует, когда ключ зажигания находится в положении «ON» («Вкл») или «АСС» («Дополнительное оборудование»). Включение стеклоочистителей и омывателя лобового стекла производится перемещением рычага в соответствующие позиции.

Стеклоочистители

Тип 1

- ▲ - Удаление запотевания. Однократное движение щеток
- - Выключен
- - Прерывистый режим
- I - Медленное движение
- II - Быстрое движение

Тип 2

- ▲ Удаление запотевания. Однократное движение щеток
- Выключен
- Прерывистый режим
- I Медленное движение
- II Быстрое движение

На автомобилях с регулируемым интервалом прерывистого режима работы щеток стеклоочистителя (Тип 2), интервал в работе стеклоочистителя может быть изменен в пределах от 3 до 18 секунд путем поворота регулировочного колесика (А) на рычаге переключателя.

Поворачивайте регулировочное колесико к себе для увеличения интервала в работе стеклоочистителя.

- 1 - Быстрое движение
- 2 - Медленное движение

КОНТРОЛЬНО-ИЗМЕРИТЕЛЬНЫЕ ПРИБОРЫ

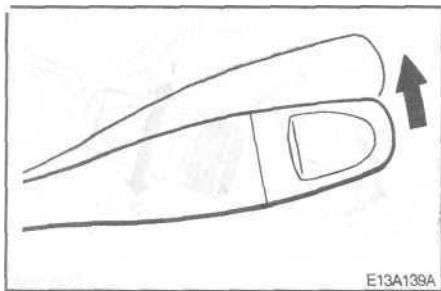

Удаление запотевания ветрового стекла

Передвиньте рычаг переключателя стеклоочистителя / омывателя ветрового стекла в направлении, указанном стрелкой, и затем отпустите его. Щетки стеклоочистителя совершат один ход. Используйте этот режим работы стеклоочистителя во время тумана или мелкого дождя.

Если удерживать рычаг переключателя в верхнем положении (▲), то стеклоочистители будут продолжать работать, пока рычаг не будет опущен.

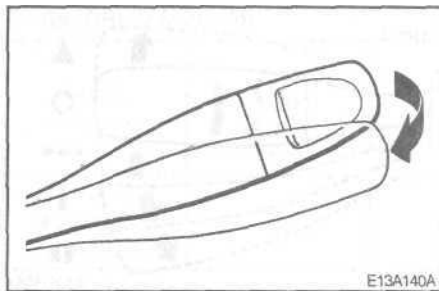

Омыватель ветрового стекла

Омывающая жидкость подается на лобовое стекло при перемещении рычага переключателя стеклоочистителя / омывателя в направлении, указанном стрелкой на рисунке. Одновременно с подачей моющей жидкости автоматически включаются стеклоочистители.

<!> Внимание!

В холодную погоду моющая жидкость при попадании на стекло может замерзнуть, что приведет к ухудшению видимости. Прежде чем использовать моющую жидкость, прогрейте стекло с помощью обогревателя или системы принудительной вентиляции (отопителя).

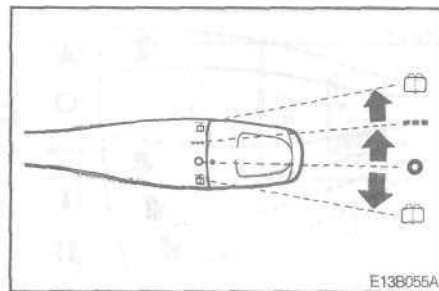

Переключатель стеклоочистителя и омывателя заднего стекла

Этот переключатель работает, когда ключ в замке зажигания находится в положении «ON» («Вкл») или «ACC» («Дополнительное оборудование»). Повернув круглую ручку на конце рычага, Вы можете включить стеклоочиститель и омыватель заднего стекла.

--- Прерывистый режим (через каждые 8 секунд)

○ Стеклоочиститель выключен



Моющая жидкость подается на заднее стекло, при этом автоматически включаются стеклоочистители.

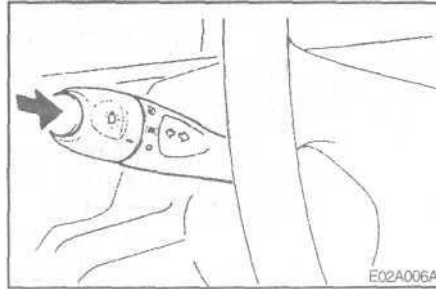

Выключатель омывателя фар головного света*

Омыватель фар головного света можно включить, когда ключ зажигания находится в положении «ON» («Вкл») или «ACC» («Дополнительное оборудование»), и переключатель света находится в положении «». Нажмите кнопку на конце рычага, и жидкость будет подана на фары головного света.

ПРИМЕЧАНИЕ



Периодически проверяйте, что омыватели подают омывающую жидкость на рассеиватели фар.

Меры предосторожности при пользовании стеклоочистителями и омывателями

- (1) Если при включенных стеклоочистителях щетки остановятся из-за льда или загрязнений на стекле, то электродвигатель стеклоочистителей может перегореть, даже если переключатель перевести в положение «OFF» («Выкл»). Если произошло блокирование щеток, остановите автомобиль в безопасном месте, выключите зажигание и очистите стекла от загрязнений и льда, чтобы щетки могли свободно двигаться.
- (2) Не включайте стеклоочистители при сухом стекле. Это может привести к появлению царапин на стекле и преждевременному износу щеток.
- (3) Перед включением стеклоочистителей в холодную погоду проверьте, не примерзли ли их щетки к стеклу. Включение стеклоочистителей с примерзшими щетками может привести к перегоранию электродвигателя.
- (4) Постарайтесь не включать омыватели более чем на 20 секунд непрерывной работы. Не включайте омыватель, когда в бачке

ПРИМЕЧАНИЕ

Чтобы обеспечить хороший обзор дороги позади автомобиля, стеклоочиститель заднего стекла переключается на некоторое время на непрерывный режим работы после того, как ручка переводится в положение

«» или же включается передача заднего хода, когда ручка уже находится в положении «». Затем стеклоочиститель автоматически переходит на прерывистый режим работы.

КОНТРОЛЬНО-ИЗМЕРИТЕЛЬНЫЕ ПРИБОРЫ

омывателя нет жидкости. Это может привести к повреждению насоса омывателя.

- (5) Регулярно проверяйте уровень моющей жидкости в бачке и при необходимости доливайте ее. В холодную погоду обязательно добавляйте в бачок незамерзающую жидкость для омывателя стекла в рекомендованной концентрации. В противном случае омыватель не будет работать и, вследствие замерзания моющей жидкости, могут выйти из строя детали системы.

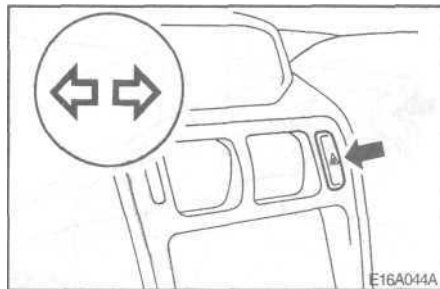

Выключатель аварийной сигнализации

Пользуйтесь данным выключателем при вынужденной остановке на дороге из-за неисправности и т.п. Аварийная сигнализация может быть включена в любое время, независимо от положения ключа в замке зажигания.

Для включения сигнализации нажмите на выключатель. Повторное нажатие выключает сигнализацию. При включении сигнализации все указатели поворотов начинают мигать, также мигают контрольные лампы указателей поворотов.

<!> Внимание!

Мигание указателей поворотов в режиме аварийной сигнализации в течение долгого времени может разрядить аккумуляторную батарею, что затруднит запуск двигателя или даже сделает его невозможным.

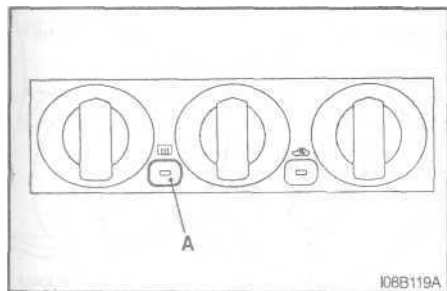

Выключатель обогревателя заднего стекла

Обогреватель заднего стекла может быть включен, когда ключ зажигания находится в положении «ON» («Вкл»). Для включения обогревателя нажмите на выключатель.

Чтобы выключить обогреватель, повторно нажмите на выключатель. Если Ваш автомобиль оборудован таймером отключения обогревателя заднего стекла, он будет автоматически отключен через 11 минут. Чтобы отключить его раньше, нажмите еще раз на выключатель.

Индикаторная лампа (А) будет гореть, пока обогреватель включен.

Если Ваш автомобиль оснащен обогревом наружных зеркал заднего вида, то при нажатом выключателе обогревателя заднего стекла также будет удалено запотевание наружных боковых зеркал заднего вида. См. раздел «Наружные зеркала заднего вида с дистанционным управлением» на стр. 5-40.

<!> Внимание!

- (1) Мощности обогревателя заднего стекла хватает только для удаления изморози (запотевания), но недостаточно для того, чтобы растопить налипший на стекло снег. Перед включением обогревателя удалите снег с заднего стекла.
- (2) Во избежание разряда аккумуляторной батареи не пользуйтесь обогревателем заднего стекла во время пуска двигателя или при отключенном двигателе. Выключайте обогреватель, как только очистите стекло.
- (3) При протирке внутренней поверхности заднего стекла пользуйтесь мягкой тканью и протирайте стекло осторожно вдоль проводов обогревателя

<!> Внимание!

- стекла, чтобы не повредить их.
- (4) Не кладите у заднего окна предметы, которые могут случайно коснуться проводов обогревателя стекла и повредить их.

КОНТРОЛЬНО-ИЗМЕРИТЕЛЬНЫЕ ПРИБОРЫ

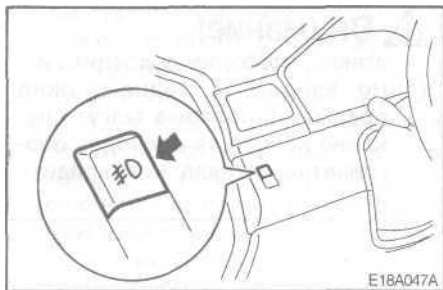

Выключатель передних противотуманных фар*

Передние противотуманные фары можно включить только когда включены габаритные огни. Чтобы включить противотуманные фары, нажмите на выключатель; чтобы отключить их, нажмите на выключатель еще раз. При включенных противотуманных фарах горит контрольная лампа.

ПРИМЕЧАНИЕ

(1) Передние противотуманные фары автоматически отключаются при выключении габаритных огней. Чтобы снова включить их нажмите на выключатель после включения габаритных огней.

(2) На **машинах** с наружным освещением в дневное время передние противотуманные фары можно включить при любом положении комбинированного переключателя освещения, света фар и указателей поворотов, так как наружное освещение и габаритные огни включаются после поворота ключа зажигания в положение "ON".

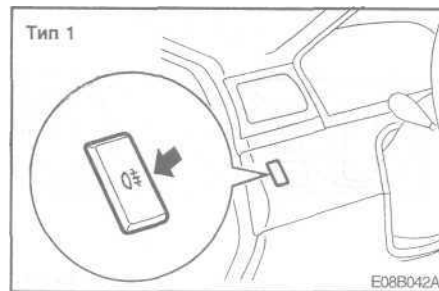

Выключатель заднего противотуманного света

Задний противотуманный свет можно включить когда включены передние фары или передние противотуманные фары (если они установлены).

Для включения заднего противотуманного света нажмите переключатель, а для выключения - повторно нажмите переключатель заднего противотуманного света. При включенном заднем противотуманном свете горит контрольная лампа на приборном щитке.

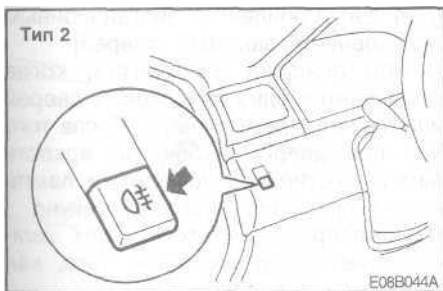

ПРИМЕЧАНИЕ

(1) Задний противотуманный фонарь автоматически выключается при выключении передних фар или передних противотуманных фар (если они установлены).

Чтобы включить задний противотуманный фонарь, повторно нажмите на выключатель заднего противотуманного света когда включены передние фары или передние противотуманные фары.



(2) У автомобилей с освещением в дневное время (для Швеции, Финляндии и Исландии) задний противотуманный фонарь может гореть и в том случае, когда комбинированный переключатель освещения, света фар и указателей поворотов находится в положении "0" ("Выкл"), поскольку ког-

да ключ в замке зажигания находится в положении «ON» («Вкл»), включен ближний свет фар головного освещения, габаритные огни и т.д.

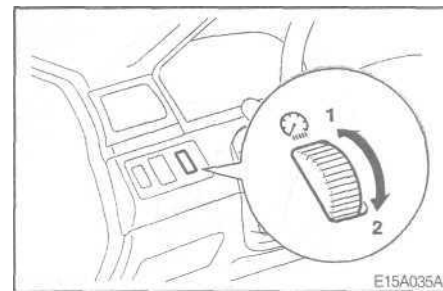
(3) Задний противотуманный фонарь установлен только на стороне водителя.



Реостат регулировки подсветки приборов*

Регулировать подсветку приборов с помощью реостата можно когда переключатель света фар / наружного освещения находится в положении «» или «».

Поворачивая колесико реостата, отрегулируйте уровень подсветки.

- 1 - Увеличение яркости
- 2 - Уменьшение яркости

КОНТРОЛЬНО-ИЗМЕРИТЕЛЬНЫЕ ПРИБОРЫ



Выключатель звукового сигнала

Когда ключ зажигания находится в положении «ON» («Вкл») или «ACC» («Дополнительное оборудование»), звуковой сигнал включается нажатием кнопки с символом "кг", расположенной на рулевом колесе.

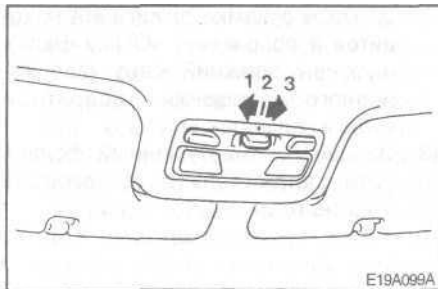

Плафоны освещения салона

Плафон освещения салона

- 1 (OFF) - Лампа плафона выключена
- 2 (•) - [Для автомобилей без системы дистанционного управления замками дверей] Лампа плафона включается, когда открыта одна из боковых дверей или задняя (третья) дверь, и выключается, когда все двери закрыты.

[Для автомобилей с дистанционным управлением замками дверей]

Лампа плафона загорается, когда открывается одна из боковых дверей или задняя (третья) дверь. После того как все двери закроются, яркость лампы постепенно убывает, и лампа гаснет примерно через 30 секунд. В нижеперечисленных случаях лампа гаснет сразу же после того, как закроются все двери, если:

- ключ зажигания поворачивается в положение "ON" ("ВКЛ").
- все двери запираются ключом, с помощью кнопки блокировки на двери водителя или пульта дистанционного управления замками дверей.

ПРИМЕЧАНИЕ

Если вынуть ключ из замка зажигания, когда все двери закрыты, яркость свечения будет убывать постепенно, и лампа погаснет примерно через 30 секунд.

- 3 (ON) - Лампа плафона горит

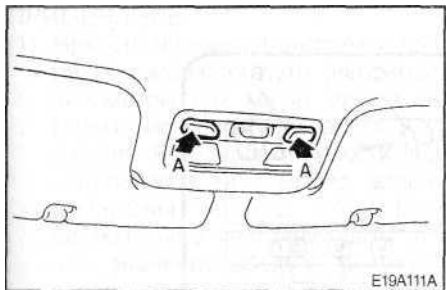

Лампы местной подсветки*

Чтобы включить лампу местной подсветки нажмите выключатель (А). Чтобы выключить лампу снова нажмите на выключатель.

ПРИМЕЧАНИЕ

Если при неработающем двигателе оставить лампы плафонов освещения салона или лампы местной подсветки включенными в течение длительного времени, это может привести к разрядке аккумуляторной батареи. Перед тем как покинуть автомобиль, убедитесь, что все лампы выключены.

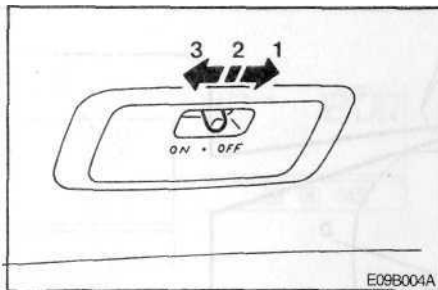

Лампа освещения багажного отделения

- 1 (OFF) - Лампа выключена
- 2 (•) - Лампа включена когда открыта одна из боковых дверей или задняя (третья) дверь, и выключена когда все двери закрыты
- 3 (ON) - Лампа плафона горит

ПРИМЕЧАНИЕ

Если при неработающем двигателе оставить лампу освещения багажного отделения включенной в течение длительного времени, то это может привести к разрядке аккумуляторной батареи. Перед тем как покинуть автомобиль, убедитесь, что эта лампа выключена.

КОНТРОЛЬНО-ИЗМЕРИТЕЛЬНЫЕ ПРИБОРЫ

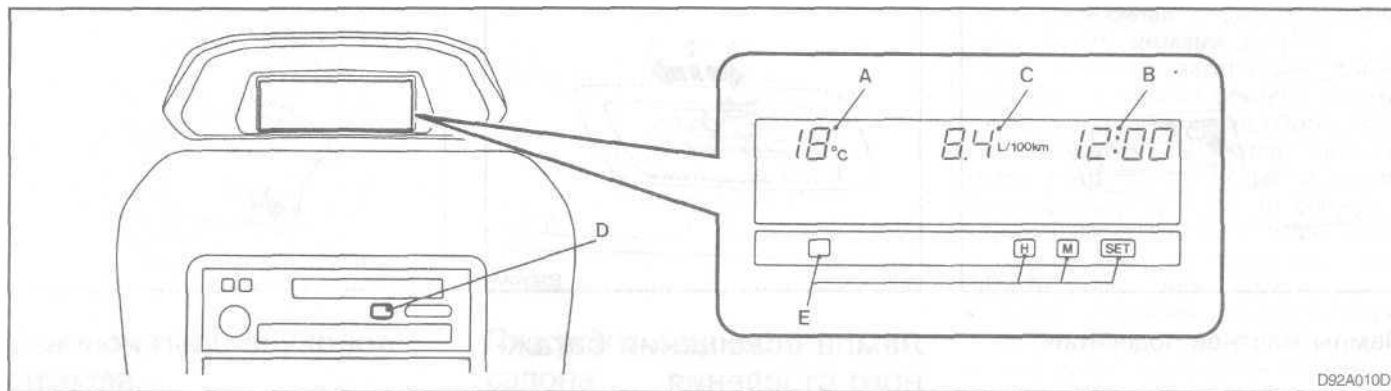

Многофункциональный центральный дисплей

Когда ключ зажигания находится в положении «ACC» ("Дополнительное оборудование") на центральном дисплее высвечиваются показания температуры воздуха за бортом автомобиля и текущего времени. Когда ключ зажигания находится в положении «ON» ("Вкл"), кроме этих показаний на дисплее высвечивается средний расход топлива.

- A - Температура наружного воздуха
- B - Электронные часы
- C - Средний расход топлива

На автомобилях без оригинальной аудиосистемы Мицубиси приводятся только данные о среднем расходе топлива.

На автомобилях с установленной оригинальной аудиосистемой Мицубиси, помимо данных о среднем расходе топлива, нажимая кнопку "DISP" аудиосистемы, можно получить данные о запасе хода автомобиля и его средней скорости.

- D - Кнопка «DISP» («Дисплей», на автомобилях с аудиосистемой фирмы Мицубиси)
- E - Кнопки регулировки яркости подсветки дисплея / выбора единиц измерения

ПРИМЕЧАНИЕ

- (1) Яркость подсветки дисплея и единицы измерения пути (например, километры или мили) можно изменить по своему желанию. (См. раздел «Регулировка яркости подсветки дисплея / Выбор единиц измерения» на стр. 4-31). Если система не в состоянии дать точное значение средней скорости, запаса хода и среднего расхода топлива, то на экране высвечивается « - - - ».
- (2) Значения показаний на дисплее изменяются в зависимости от дорожных условий (состояние дороги, манера вождения и т.п.). Используйте показания дисплея в качестве ориентировочных значений, поскольку они могут отличаться от фактических величин.

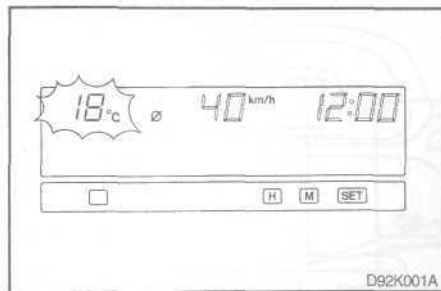

Температура наружного воздуха

В левом верхнем углу дисплея показывается температура наружного воздуха.

Если температура опускается ниже примерно 3°C, то раздается предупреждающий сигнал, и показания температуры на дисплее мигают в течение 5 секунд.

ПРИМЕЧАНИЕ

- (1) Диапазон измерений температуры наружного воздуха от -40°C до +70°C.
- (2) Показания температуры наружного воздуха на дисплее могут отличаться от фактической температуры наружного воздуха в зависимости от состояния атмосферы, дорожных условий и т.п.
- (3) Если температура окружающей среды выходит за пределы измерений (ниже -40°C или выше +70°C), то на дисплее высвечиваются символы (LO°C или HI°C соответственно).

КОНТРОЛЬНО-ИЗМЕРИТЕЛЬНЫЕ ПРИБОРЫ

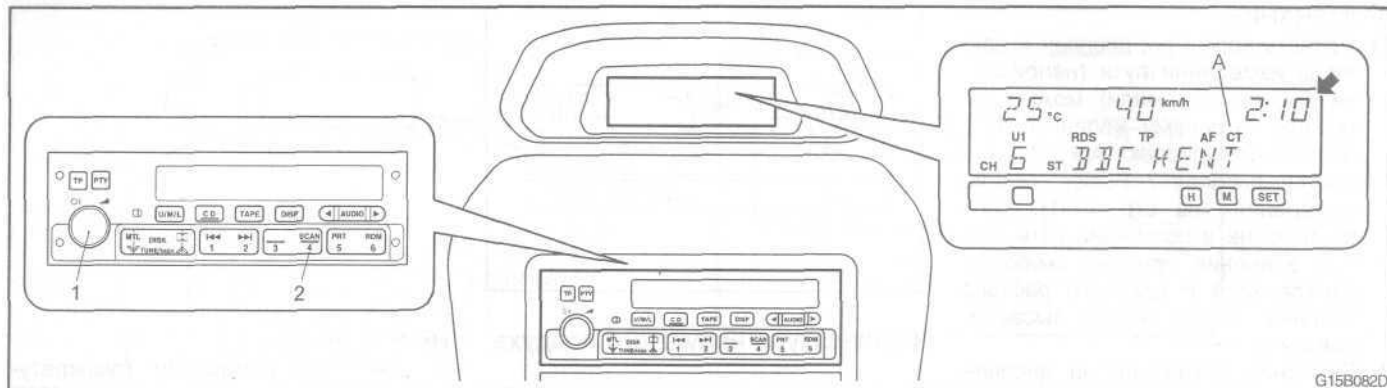

G15B082D

Электронные часы

Установку текущего времени можно произвести следующими способами.

- На автомобилях с оригинальной аудиосистемой фирмы Мицубиси:
"Auto mode" (автоматический режим) и "Manual mode" (ручной режим установки).
- На автомобилях без оригинальной аудиосистемы фирмы Мицубиси:
только "Manual mode" (ручной режим установки).

Выбор режима установки времени "Auto mode" (автоматический режим) или "Manual mode" (ручной режим установки) (только для автомобилей с аудиосистемой фирмы Мицубиси)

1. Выключите радиоприемник.
2. Включите вновь радиоприемник, нажимая при этом

кнопку "CH4".

Если на дисплее высветится надпись "СТ", то установка времени проводится в автоматическом режиме. Если нет - то установка времени проводится в автоматическом режиме.

Способ установки времени вручную описан ниже в разделе "Установка текущего времени вручную".

Автоматический режим установки текущего времени (только для автомобилей с оригинальной аудиосистемой фирмы Мицубиси)

В этом режиме производится автоматическая установка текущего времени по сигналам местных радиостанций, работающих в системе RDS. В данном режиме на дисплее на дисплее аудиосистемы высвечивается символ «СТ» (A; Clock Time [время] - сигналы времени, посылаемые по системе RDS).

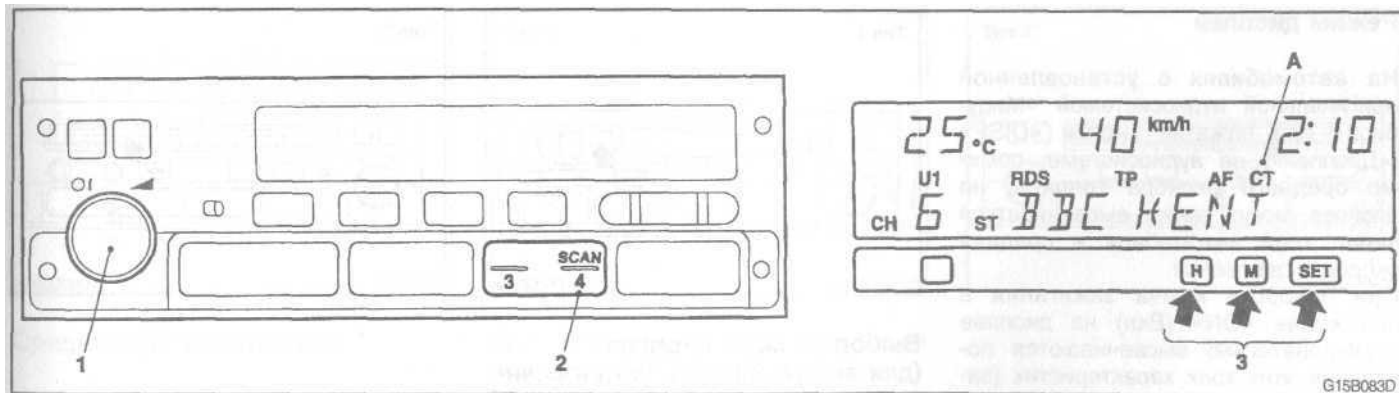

Ручной режим установки текущего времени

Если соседние станции системы RDS находятся в другом часовом поясе, то установка времени в автоматическом режиме может оказаться неверной. Чтобы установить текущее время вручную, проделайте следующие операции.

Установка текущего времени производится следующим образом:

1. Выключите радиоприемник.
2. Включите вновь радиоприемник, нажимая при этом кнопку "CH4".

Надпись "СТ" на дисплее исчезнет (A), это означает, что выбран ручной режим установки времени.

3. Установите время, нажимая для этого различные кнопки, как описано ниже.

H - Установка часов.

M - Установка минут.

SET - Сброс показаний минут на ноль

Например:

10:30 - 11:29 ... Сбрасывается на 11:00

11:30 - 12:29 ... Сбрасывается на 12:00

КОНТРОЛЬНО-ИЗМЕРИТЕЛЬНЫЕ ПРИБОРЫ

Режим дисплея

На автомобилях с установленной оригинальной аудиосистемой «Мицубиси» при нажатии кнопки «DISP» («Дисплей») на аудиосистеме, помимо среднего расхода топлива, на дисплее могут также высвечиваться запас хода автомобиля и средняя скорость движения.

При повороте ключа зажигания в положение «ON» (Вкл) на дисплее последовательно высвечиваются показания этих трех характеристик (запас хода автомобиля, средняя скорость и средний расход топлива), а затем экран дисплея возвращается в стандартное состояние, которое было установлено перед последним поворотом ключа зажигания в положение «OFF» (Выкл).

ПРИМЕЧАНИЕ

Если нажать на кнопку «DISP» («Дисплей») в процессе смены режимов, описанной выше, то процесс смены режимов остановится, и будет высвечен тот показатель, который был выведен на дисплее перед последним поворотом ключа зажигания в положение «OFF» (Выкл).

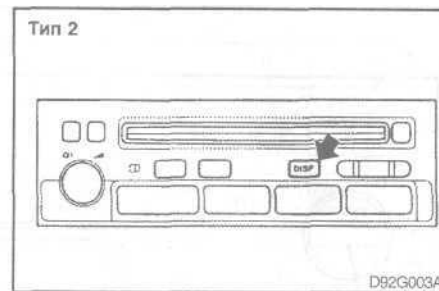
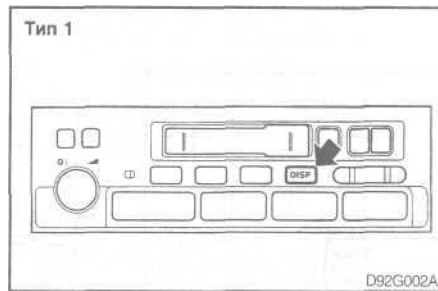

Выбор режима дисплея
(для автомобилей с установленной оригинальной аудиосистемой «Мицубиси»)

На автомобилях с установленной оригинальной аудиосистемой "Мицубиси" при нажатии на кнопку «DISP» (Дисплей) в течение менее двух секунд, изменяется режим работы дисплея в следующей последовательности:

Средний расход топлива => Запас хода автомобиля => Средняя скорость автомобиля

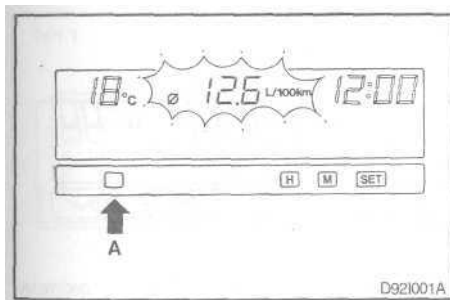

Средний расход топлива

На дисплее высвечивается текущее значение среднего расхода топлива (в единицах л/100 км или миль на галлон), определяемое от момента сброса показаний. Если Вы захотите измерить средний расход топлива, начиная с данного момента, сбросьте показания.

Сброс показаний центрального дисплея

[Для автомобилей без аудиосистемы «Мицубиси»]

Нажмите на кнопку (A) и удерживайте ее нажатой более 2 секунд.

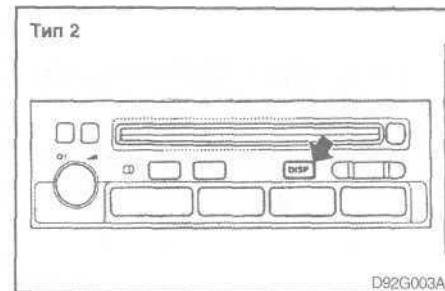
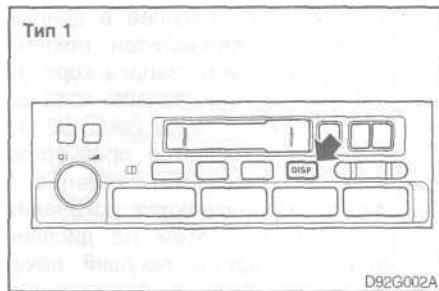

[Для автомобилей с установленной аудиосистемой «Мицубиси»]

Нажмите на кнопку "DISP" и удерживайте ее нажатой более 2 секунд.

ПРИМЕЧАНИЕ

- (1) При повороте ключа зажигания в положение "ON" ("ВКЛ") будут выведены показания среднего расхода топлива, соответствующие моменту времени последнего выключения зажигания.
- (2) Средний расход топлива изменяется в зависимости от условий движения автомобиля (дорожные условия, манера вождения, и т.п.). Эти показания дисплея следует использовать в качестве ориентировочных значений, поскольку они могут отличаться от фактического расхода топлива.

КОНТРОЛЬНО-ИЗМЕРИТЕЛЬНЫЕ ПРИБОРЫ

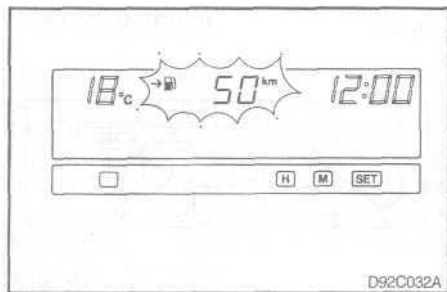

Запас хода автомобиля

На автомобилях с установленной оригинальной аудиосистемой «Мицубиси» на дисплее приводятся показания о запасе хода. Запас хода - это расстояние (в км или милях), которое может проехать автомобиль на оставшемся в топливном баке топливе.

ПРИМЕЧАНИЕ

- (1) Когда на дисплее высвечиваются показания запаса хода автомобиля, то в случае, если запаса хода остается менее 50 км (30 миль), раздается предупреждающий сигнал и дисплей начинает мигать. В этом случае при первой возможности произведите заправку топливом.

Даже если на дисплее в данный момент высвечивается показатель, отличный от запаса хода, то при уменьшении запаса хода до 50 км, 25 км и 10 км (либо 30, 15 и 6 миль) раздается предупреждающий сигнал, и в течение 5 секунд высвечиваются показания запаса хода. Затем на дисплее вновь выводится текущий показатель.

- (2) Запас хода может изменяться в зависимости от дорожных условий, манеры вождения и других факторов. Поэтому показания дисплея следует использовать только в качестве ориентировочных цифр; заправьте бак топливом при первой же возможности.

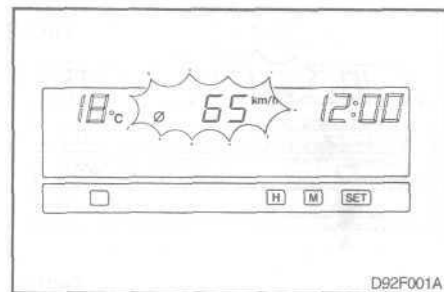

Средняя скорость

На автомобилях с установленной оригинальной аудиосистемой «Мицубиси» на дисплее приводятся данные о средней скорости. Данная величина показывает среднюю скорость движения автомобиля (в км/ч или в милях в час) с момента последнего сброса показаний дисплея.

При желании можно измерить среднюю скорость движения от любого промежуточного момента времени в течение поездки, для этого нужно сбросить показания дисплея в этот момент времени.

КОНТРОЛЬНО-ИЗМЕРИТЕЛЬНЫЕ ПРИБОРЫ

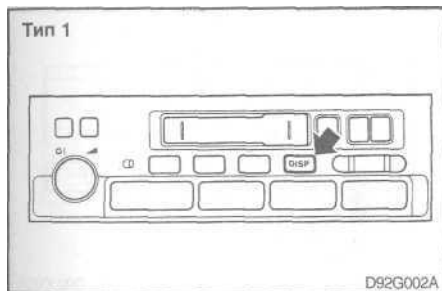

Для сброса показаний дисплея нажмите на кнопку «DISP» («Дисплей») и удерживайте ее нажатой в течение двух секунд или более.

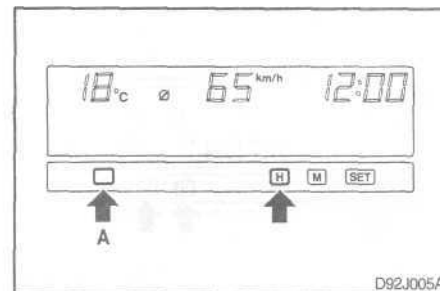
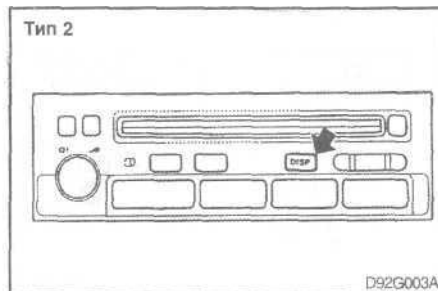

Регулировка яркости подсветки дисплея / Выбор единиц измерения

Регулировка яркости дисплея

1. Для включения функции регулировки яркости дисплея, нажимая на кнопку (A), одновременно нажмите на кнопку «H».

КОНТРОЛЬНО-ИЗМЕРИТЕЛЬНЫЕ ПРИБОРЫ

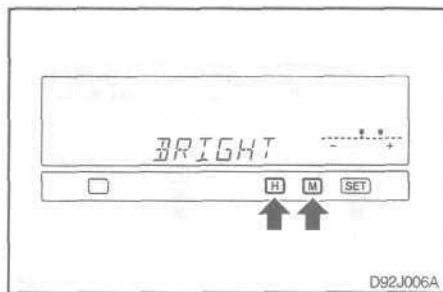

2. Чтобы отрегулировать яркость, нажимая на кнопки «Н» или «М», передвиньте курсор на дисплее.

Н - уменьшение яркости
М - увеличение яркости

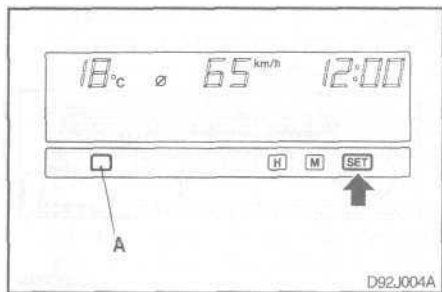

3. Для фиксации выбранного уровня яркости нажмите на кнопку «SET» («Установка»). Дисплей вернется в исходное состояние.

ПРИМЕЧАНИЕ

- (1) Чтобы выйти из режима регулировки яркости до ее завершения, нажмите на кнопку (А).
- (2) Если в процессе регулировки кнопка «SET» («Установка») не нажималась в течение 15 секунд или более, то текущий уровень яркости будет установлен автоматически. Затем дисплей вернется в исходное состояние.

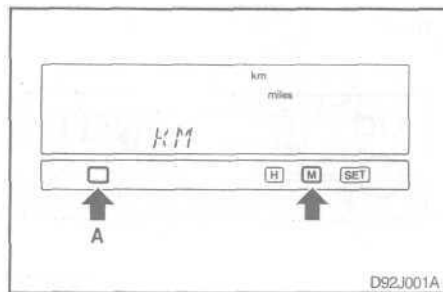

Выбор единиц измерения

Первоначально в качестве единиц измерения скорости и расхода топлива для показаний дисплея выбраны соответственно км/ч и л/100. Для выбора единицы измерения «миля» действуйте в следующей последовательности.

На автомобилях без оригинальной аудиосистемы "Мицубиси" по Вашему желанию можно заменить км на мили или наоборот только в единицах измерения среднего расхода топлива.

1. Для включения режима выбора единицы измерения, удерживая нажатой кнопку (А), нажмите на кнопку «М». На дисплее появится изображение текущей выбранной единицы измерения.

КОНТРОЛЬНО-ИЗМЕРИТЕЛЬНЫЕ ПРИБОРЫ

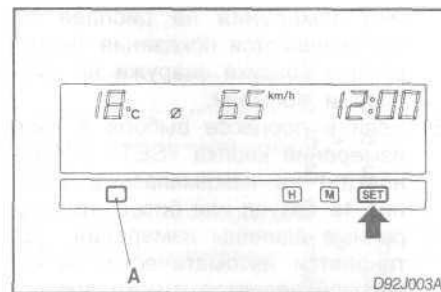
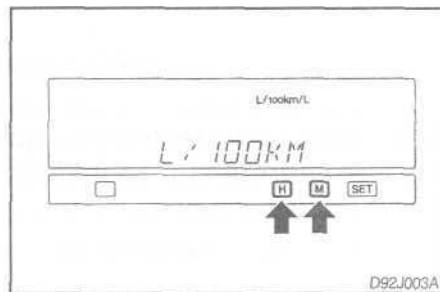
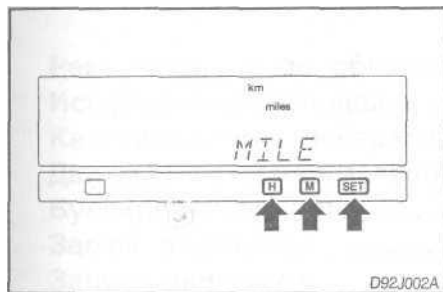

2. Для изменения единицы измерения скорости используйте кнопки «Н» или «М», и затем для фиксации настройки нажмите кнопку «SET» («Установка»),

«Н» - километры
«М» - мили

3. Если в качестве единицы измерения в п. 2 был выбран «километр», то необходимо выбрать единицу измерения расхода топлива путем непрерывного нажатия на кнопку «Н» или «М». На дисплее появится текущая единица измерения.

Для выбора единицы измерения расхода топлива используйте кнопки «Н» или «М», и затем нажмите кнопку «SET» («Установка») для фиксации настройки.

«Н» - литры / 100 км
«М» - километры / литр

4. После окончания настройки нажмите кнопку «SET» («Установка»). Дисплей вернется в исходное состояние.

ПРИМЕЧАНИЕ

- (1) На автомобилях без оригинальной аудиосистемы "Мицубиси" по Вашему желанию можно заменить км на мили или наоборот только в единицах измерения расхода топлива.
- (2) Если в п. 2 Вы выбрали «М» (миля), то расход топлива будет автоматически показан в «mpg» (мили на один галлон).
- (3) Чтобы выйти из режима выбора единиц измерения до его окончания, нажмите на кнопку (A).
- (4) Во время процедуры выбора еди-

КОНТРОЛЬНО-ИЗМЕРИТЕЛЬНЫЕ ПРИБОРЫ

ниц измерения на дисплее не высвечиваются показания температуры воздуха снаружи автомобиля и времени.

- (5) Если в процессе выбора единиц измерения кнопка «SET» («Установка») не нажималась в течение 15 секунд или более, то выбранные единицы измерения устанавливаются автоматически. Затем дисплей вернется в исходное состояние.

Запуск и вождение

Рекомендации по обкатке автомобиля.....	5 - 2
Используемое топливо.....	5 - 3
Каталитический нейтрализатор отработавших газов (ОГ).....	5 - 4
Движение с максимальной топливной экономичностью.....	5 - 6
Буксировка прицепа.....	5 - 7
Замок зажигания.....	5 - 10
Запуск двигателя.....	5 - 12
Механическая коробка передач.....	5 - 14
Автоматическая коробка передач.....	5 - 15
Управление автоматической коробкой передач.....	5 - 19
Трансмиссия Супер Селект 4WD-i (SS4-i).....	5 - 21
Управление трансмиссией Супер Селект 4WD-i (SS4-i).....	5 - 25
Работа трансмиссии с постоянным полным приводом.....	5 - 30
Меры предосторожности при эксплуатации полноприводных автомобилей.....	5 - 31
Стояночный тормоз.....	5 - 32
Стоянка.....	5 - 33
Тормозная система.....	5 - 33
Антиблокировочная система тормозов (ABS).....	5 - 35
Самоблокирующийся дифференциал.....	5 - 38
Гидроусилитель рулевого управления.....	5 - 39
Внутреннее зеркало заднего вида.....	5 - 39
Наружные зеркала заднего вида.....	5 - 39
Наружные зеркала заднего вида с ручным управлением.....	5 - 40
Наружные зеркала заднего вида с дистанционным управлением*	5 - 40

ЗАПУСК И ВОЖДЕНИЕ

Рекомендации по обкатке автомобиля

В период обкатки Вашего нового автомобиля (первые 1000 км пробега) для обеспечения его длительного срока службы, а также последующей топливной экономичности и высоких эксплуатационных качеств, рекомендуется соблюдать следующие правила:

- (1) не допускайте работы двигателя с большой частотой вращения коленчатого вала;
- (2) избегайте резкого трогания с места, разгона, торможения, а также продолжительного движения с высокой скоростью;
- (3) не превышайте указанные ниже максимально допустимые скорости движения; учтите, пожалуйста, что нужно соблюдать также официально установленные ограничения максимальной скорости;
- (4) не превышайте предельно допустимую загрузку автомобиля;
- (5) воздерживайтесь от буксировки прицепа.

Для автомобилей с механической КПП

Передача	Максимально допустимая скорость, км/ч		
	Полный привод	Супер Селект 4WD-i	
		2H.4H, 4HLc	4LLc
Первая	25	25	15
Вторая	50	45	30
Третья	80	75	50
Четвертая	110	105	65
Пятая	130	125	80

Для автомобилей с автоматической КПП

Диапазон	Максимально допустимая скорость, км/ч		
	Полный привод	Супер Селект 4WD-i	
		2H.4H, 4HLc	4LLc
"L"	35	30	20
"2"	65	60	40
"D"	95*1 135*2	95*1 130*2	60

*1: Если использование четвертой (повышающей) передач запрещено;

*2: Если использование четвертой (повышающей) передачи разрешено.

ПРИМЕЧАНИЕ

Если рычаг управления раздаточной коробкой находится в положении «4LLc», то в автоматической КПП включение 4-ой (повышающей) передачи запрещено.

Используемое топливо

Рекомендуемое топливо	Неэтилированный бензин с октановым числом (по DIN 51607)95 RON или выше ("Супер")
Емкость топливного бака	53 литра

ПРИМЕЧАНИЕ

Ваш автомобиль имеет устройство автоматической коррекции по октановому числу используемого топлива. Поэтому, в качестве вынужденной меры Вы можете использовать неэтилированный бензин с октановым числом 91 RON («Нормал») или выше [например, если во время поездки не будет возможности заправиться неэтилированным бензином с октановым числом 95 RON («Супер»)] или выше. В этом случае Вам нет необходимости проводить специальную регулировку двигателя. Использование неэтилированного бензина с октановым числом 91 RON («Нормал») приведет к некоторому снижению мощности двигателя.



Заправка топливом

1. Прежде чем заливать топливо в бак, заглушите двигатель.

<!> **Внимание!**

Топливо является легко воспламеняемым и взрывоопасным веществом. Поэтому при обращении с топливом не курите и следите за тем, чтобы поблизости не было открытого огня.

2. Крышку наливной горловины топливного бака можно открыть изнутри автомобиля с помощью рычага, расположенного рядом с сиденьем водителя.

3. Правильность заправки бака топливом в значительной степени зависит от обращения с заправочным пистолетом. Не наклоняйте пистолет. Вставьте пистолет в наливную горловину бака до упора.
4. После первой автоматической отсечки подачи топлива переместите заправочный пистолет на половину глубины его «ствола». После второй автоматической отсечки подачи топлива следует прекратить наполнение бака топливом.

ПРИМЕЧАНИЕ

Не заполняйте топливный бак до уровня отверстия наливной горловины, оставьте немного места на увеличение объема топлива вследствие изменений температуры.

ЗАПУСК И ВОЖДЕНИЕ

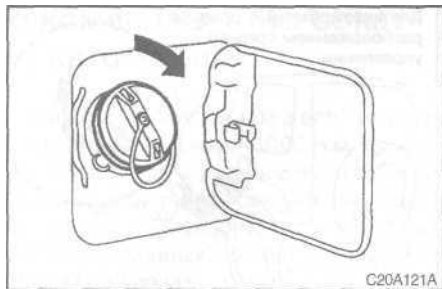

5. Закройте наливную горловину бака пробкой и поворачивайте ее по часовой стрелке до тех пор, пока не услышите щелчок.

<!> **Внимание!**

На крышке наливной горловины имеется этикетка с надписью «Unleaded fuel only» («Только неэтилированный бензин»).

Кроме того, наливная горловина сконструирована так, что в нее можно вставить только заправочный пистолет уменьшенного диаметра, используемый для подачи неэтилированного топлива.

При необходимости замены пробки наливной горловины, следует использовать только оригинальную пробку производства Мицубиси, предназначенную для марки Вашего автомобиля.

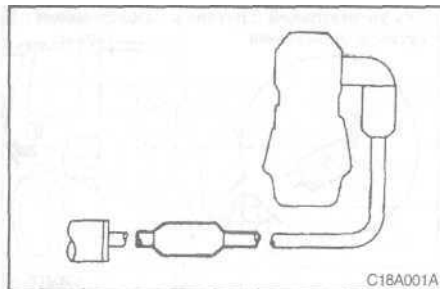

Каталитический нейтрализатор отработавших газов

При нормальных условиях эксплуатации никаких особых мер предосторожности для автомобилей с каталитическим нейтрализатором отработавших газов нет, но при этом необходимо использовать только неэтилированный бензин.

Система очистки отработавших газов с каталитическим нейтрализатором очень эффективно снижает их токсичность. Каталитический нейтрализатор установлен в системе выпуска отработавших газов.

Очень важно, чтобы двигатель всегда был хорошо отрегулирован, что обеспечит нормальную работу ката-

литического нейтрализатора отработавших газов и предотвратит возможное повреждение нейтрализатора.

<!> **Внимание!**

Каталитический нейтрализатор отработавших газов может быть поврежден в случае неправильной эксплуатации автомобиля. В случае неисправности двигателя, особенно при неисправностях, влекущих за собой перебои в работе двигателя из-за пропусков зажигания или при других неисправностях, приводящих к явному снижению мощности двигателя, немедленно доставьте Ваш автомобиль на станцию официального дилера Мицубиси для технического обслуживания. Продолжительная езда при сильном перегреве двигателя может привести к выходу из строя каталитического нейтрализатора и повреждению автомобиля.

<!> Предупреждение!

- (1) **Избегайте парковки и вождения Вашего автомобиля в местах, где горячие детали системы выпуска отработавших газов могут контактировать с легковоспламеняющимися материалами или предметами, например, с сухими опавшими листьями или травой. Это может привести к их возгоранию.**
- (2) **При покраске автомобиля, а также при нанесении защитного покрытия снизу проследите за тем, чтобы краска не попала на каталитический нейтрализатор отработавших газов.**

Каталитический нейтрализатор отработавших газов сам легко нагревается и в случае перегрева может быть поврежден. Во избежание воспламенения несгоревшего бензина в нейтрализаторе необходимо соблюдать следующие правила.

- (1) В качестве топлива используйте **ТОЛЬКО НЕЭТИЛИРОВАННЫЙ БЕНЗИН**, рекомендуемый в разделе «Используемое топливо» (стр. 5-3).

- (2) Не ездите на автомобиле при очень низком уровне топлива в баке. Если топливо будет израсходовано полностью, то каталитический нейтрализатор отработавших газов может выйти из строя.
- (3) Не заводите двигатель путем буксировки или толкания автомобиля. Если аккумуляторная батарея частично или полностью разрядилась, то используйте для пуска двигателя другую аккумуляторную батарею.
- (4) Не допускайте работу бензинового двигателя на оборотах холостого хода, если отсоединены высоковольтные провода свечей зажигания (например, во время выполнения диагностических проверок).
- (5) Не допускайте длительной работы двигателя на оборотах холостого хода при неустойчивой работе двигателя или других перебоях в его работе.
- (6) Перед выключением зажигания не допускайте работы двигателя на высоких оборотах, в противном случае в результате попадания несгоревшего топлива может быть поврежден каталитический нейтрализатор отработавших газов.
- (7) Прекратите движение в случае, если Вы заметили, что мощность двигателя заметно снизилась, коленчатый вал двигателя вращается после выключения зажигания, или обнаружили какие-либо другие неполадки, например, неисправность в системе зажигания и т.п. Если немедленно прекратить движение невозможно, то следует продолжить движение только с небольшой скоростью и в течение короткого времени. При первой же возможности доставьте автомобиль официальному дилеру Мицубиси для проверки.
- (8) В необычных ситуациях, в частности при сильных перепадах в работе двигателя, может появиться запах гари, свидетельствующий о недопустимо сильном перегреве каталитического нейтрализатора отработавших газов. В этом случае следует остановить автомобиль в безопасном месте, выключить двигатель и дать ему остыть. После охлаждения двигателя необходимо немедленно выполнить техническое обслуживание автомобиля на станции официально-го дилера Мицубиси.

ЗАПУСК И ВОЖДЕНИЕ

Движение с максимальной топливной экономичностью

Для того, чтобы движение автомобиля с высокой топливной экономичностью, необходимо соблюдать определенные технические правила.

Первейшим условием для низкого расхода топлива является правильная регулировка двигателя. Автомобиль будет долго служить и иметь высокую топливную экономичность, если соблюдать график периодического технического обслуживания, которое следует выполнять на станциях официальных дилеров Мицубиси.

Расход топлива, содержание вредных веществ в отработавших газах и шумность двигателя в значительной мере зависят от манеры вождения владельца автомобиля и конкретных условий эксплуатации. Для снижения износа тормозов, шин и двигателя, а также уменьшения загрязнения окружающей среды, необходимо выполнять следующие указания.

(1) Начало движения

Избегайте резкого трогания с места и быстрого разгона, поскольку это приводит к повышенному

расходу топлива.

(2) Переключение передач

Переключать передачи следует только при соответствующих скоростях автомобиля и определенной частоте вращения коленчатого вала двигателя. Всегда старайтесь двигаться на возможно самой высокой передаче.

При движении по нормальной дороге рычаг выбора режима работы трансмиссии следует устанавливать в положение "2H" (задний привод, прямая передача).

(3) Движение в городских условиях

При частых троганиях с места и остановках средний расход топлива повышается. По возможности выбирайте дороги, имеющие равномерный транспортный поток. При движении по перегруженным транспортным магистралям старайтесь избегать движения на низшей передаче с высокими оборотами двигателя, т.е. по возможности используйте более высокие передачи.

(4) Режим холостого хода

Автомобиль расходует топливо

даже в режиме холостого хода. По возможности избегайте продолжительной работы двигателя на оборотах холостого хода.

(5) Скорость

Чем выше скорость автомобиля, тем больше топлива он расходует. Избегайте движения на высоких скоростях. Даже незначительное отпусканье педали управления дроссельной заслонкой позволит Вам сберечь значительное количество топлива.

(6) Давление воздуха в шинах

Регулярно проверяйте давление воздуха в шинах. При низком давлении возрастает сопротивление качению шин и, соответственно, увеличивается расход топлива. Кроме того, при низком давлении ускоряется износ шин и ухудшается управляемость автомобиля.

(7) Нагрузка

Не возите в багажном отделении лишних вещей. Увеличение массы автомобиля сильно влияет на расход топлива, особенно при движении в городских условиях с частыми остановками и трогани-

ями с места.

Избегайте также движения с лишним багажом и другими предметами на крыше, поскольку это приводит к повышению сопротивления воздуха движению автомобиля и, как следствие этого, увеличивает расход топлива.

- (8) Пуск холодного двигателя
Пуск холодного двигателя требует повышенного расхода топлива.

Работа двигателя в горячем состоянии без необходимости также ведет к излишнему расходу топлива. После пуска и прогрева двигателя рекомендуется сразу же начать движение.

- (9) Работа кондиционера*
Использование кондиционера приводит к увеличению расхода топлива, это особенно заметно для автомобилей, имеющих низкий расход топлива.

- (10) Движение на автомобиле с двигателем **G D I™**.
Старайтесь максимально использовать преимущество этого типа двигателя по топливной экономич-

ности и другим параметрам, для чего следует соблюдать следующие рекомендации:

на экономичных режимах работы двигателя загорается лампа индикации режима работы двигателя G D I ECO, поэтому постарайтесь управлять двигателем таким образом, чтобы яркость этой лампы была максимально возможной; в частности, следует избегать резких троганий с места и быстрого разгона автомобиля.

Лампа индикации режима работы двигателя G D I ECO > стр.4-9.

Использование кондиционера значительно повышает расход топлива и выделение углекислого газа. Избегайте использовать кондиционер более того, чем это необходимо для нормального охлаждения воздуха в салоне.

GDI™ - торговая марка

Буксировка прицепа

Для буксировки прицепа Ваш автомобиль должен быть оснащен тягово-сцепным устройством, отвечающим всем требованиям правил, действующих в Вашей стране.

Правила буксировки прицепов в разных странах могут быть разными. Рекомендуем Вам придерживаться правил, действующих в стране пребывания.

<!> Внимание!

Неправильная установка или несоответствие технических характеристик тягово-сцепных устройств может послужить причиной аварии.

Установку тягово-сцепного устройства следует производить только у официального дилера Мицубиси.

ПРИМЕЧАНИЕ

Установка тягово-сцепного устройства требует специальных навыков и оборудования. Более подробную информацию можно получить у официального дилера Мицубиси.

ЗАПУСК И ВОЖДЕНИЕ

Если Вы собираетесь двигаться с прицепом, то примите во внимание следующие указания.

Максимальная масса прицепа, оснащенного тормозами, и максимальная нагрузка на сцепное устройство

Никогда не превышайте максимально допустимую массу прицепа с тормозами и максимально допустимую нагрузку на сцепное устройство, которые указаны в технических характеристиках автомобиля (см.стр.10-7 и 10-8).

При буксировке прицепа на высоте 1000 м и более над уровнем моря для каждой тысячи метров массу прицепа следует уменьшать на 10% от полной массы автомобиля с прицепом, поскольку из-за снижения атмосферного давления уменьшается эффективная мощность двигателя.

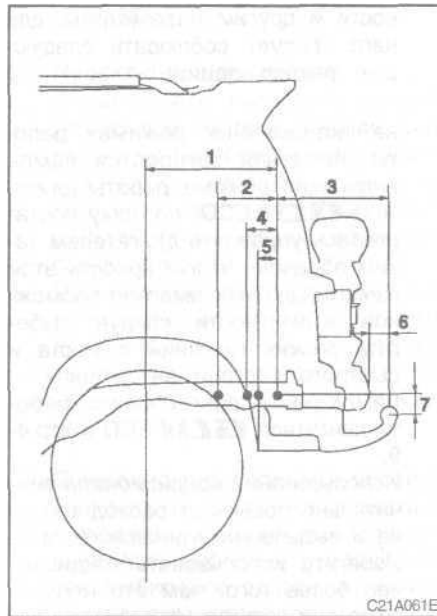

Техническая спецификация по установке тягово-сцепного устройства

Положение точек (А) крепления тягово-сцепного устройства к автомобилю показано на рисунке. Данные по размерам приведены в таблице.

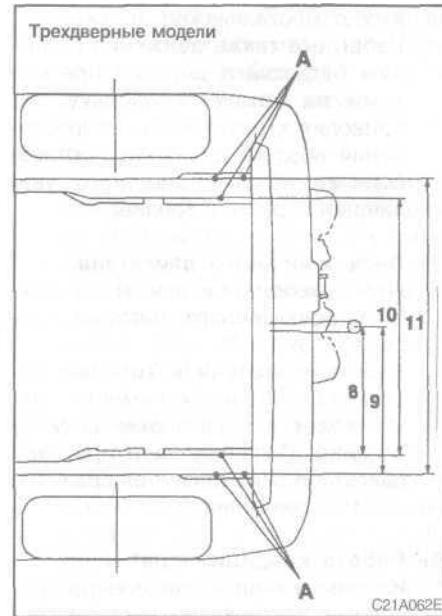

Трёхдверные модели

1	2	3	4	5	6
482	240	406	110	85	65
7	8	9	10	11	
116	466	533	932	1066	

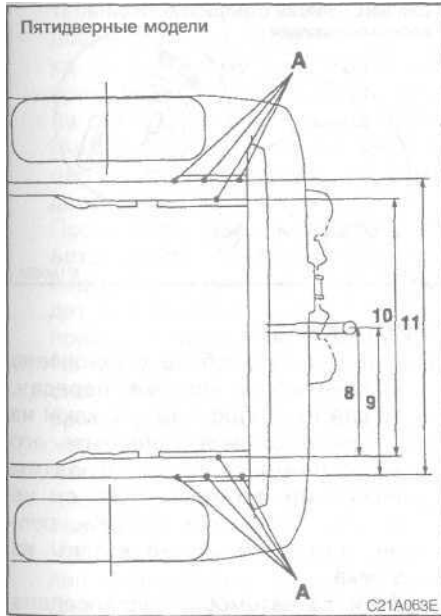

Пятидверные модели

1	2	3	4	5	6
482	240	406	110	85	65
7	8	9	10	11	
116	466	533	932	1066	

Дополнительный радиатор системы охлаждения двигателя

Если Ваш автомобиль не оборудован системой кондиционирования воздуха, то при отсутствии дополнительного радиатора системы охлаждения двигателя буксировать прицеп не рекомендуется. Без дополнительного радиатора повышенная загруженность двигателя может стать причиной его перегрева, особенно на крутых подъемах. За информацией относительно дополнительного радиатора системы охлаждения двигателя следует обратиться к ближайшему дилеру Мицубиси.

Советы по вождению автомобиля с прицепом

- (1) При трогании с места не допускайте длительной пробуксовки сцепления (на автомобилях с механической коробкой передач) и превышения допустимой частоты вращения коленчатого вала двигателя.
- (2) При буксировке прицепа не превышайте скорость 100 км/ч. Не превышайте также официально установленную в данном регионе максимальную скорость дви-

жения автомобиля с прицепом, если она меньше 100 км/ч.

- (3) Во избежание толчков и рывков прицепа на тормозную педаль следует нажимать плавно,
- (4) Перед спуском с уклона включайте низшую передачу, чтобы максимально использовать эффект торможения двигателем.
- (5) Кузов, тормоза, сцепление и шасси испытывают повышенные нагрузки при буксировке прицепа.
- (6) Увеличение массы, а также повышение сопротивления качению и сопротивления воздуха, вызывают увеличение расхода топлива.

Дополнительные меры предосторожности для автомобилей с автоматической коробкой передач

На спуске или при движении с небольшой скоростью рекомендуется установить селектор выбора диапазона автоматической КПП в положение "2". В гористой местности рекомендуется перевести селектор выбора диапазона автоматической КПП в положение "L", что позволит наиболее эффективно использовать режим торможения двигателем и уменьшить

ЗАПУСК И ВОЖДЕНИЕ

нагрузку на тормозную систему. При этом необходимо следить за тем, чтобы не превысить максимально допустимую скорость для данного положения селектора.

Максимально допустимые скорости движения для каждого положения селектора приведены в разделе "Максимально допустимые скорости" (см.стр.5-15).

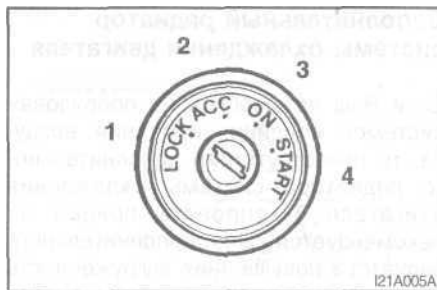

Замок зажигания

- 1 - Двигатель выключен и рулевое колесо заблокировано. Ключ зажигания может быть вставлен или вынут только в этом положении.
- 2 - Двигатель выключен, можно включить радиоприемник, прикуриватель и др.
- 3 - Двигатель работает, и могут быть включены все электрические системы.
- 4 - Работает стартер. После запуска двигателя отпустите ключ, и он автоматически вернется в положение «ON».

ПРИМЕЧАНИЕ

- (1) Если на автомобиле установлена механическая коробка передач, то для того, чтобы вынуть ключ из замка зажигания, поверните его в положение «ACC», а затем нажимайте на ключ, пока он не займет положение «LOCK», после чего ключ можно вынуть из замка.

Если на автомобиле установлена автоматическая коробка передач, то сначала установите рычаг селектора в положение "P", затем поверните ключ в положение «LOCK» и выньте его.

- (2) Ваш автомобиль оборудован подсветкой замка зажигания, условием включения которой служит открытая дверь водителя. Она действует в течение, приближи-

тельно, 30 секунд после закрытия двери водителя. Однако, подсветка замка зажигания сразу же прекращается при установке ключа зажигания в положение «ON». [Автомобили, с системой дистанционного управления замками дверей]

После того, как Вы выйдете из автомобиля и удалитесь от него, подсветка замка зажигания будет действовать еще в течение, приблизительно, 30 секунд.

- (3) На автомобилях, оборудованных системой освещения в дневное время, при установке ключа зажигания в положении «ON» включаются фары ближнего света и т.п. См.раздел «Фары головного света»
- (4) На Вашем автомобиле установлен электронный иммобилайзер. Для запуска двигателя необходимо, чтобы идентификационный код, который посылает встроенный в ключ зажигания транспондер (ответчик), совпал с идентификационным кодом, зарегистрированным в электронном блоке иммобилайзера (см.стр.2-2).



<!> **Внимание!**

- (1) Не вынимайте ключ из замка зажигания во время движения автомобиля, так как это приведет к блокировке рулевого колеса, и автомобиль станет неуправляемым.
- (2) При остановке двигателя во время движения автомобиля перестает действовать вакуумный усилитель тормозов, и эффективность торможения снижается. Кроме того, перестает работать усилитель рулевого управления, в связи с чем, для управления рулевым колесом, потребуется большее физическое усилие.

<!> **Внимание!**

- (3) При остановке двигателя не оставляйте на длительный срок ключ зажигания в положении «ON», так как это приведет к разрядке аккумуляторной батареи.
- (4) Не поворачивайте ключ в положение «START» при работающем двигателе. Это может привести к поломке стартера.

ЗАПУСК И ВОЖДЕНИЕ

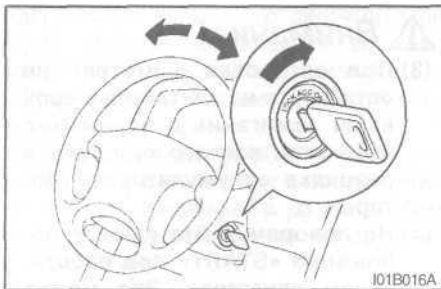

Блокировка и освобождение рулевого колеса

Блокировка

Выньте ключ из замка зажигания в положении «LOCK» и слегка покрутите руль в разные стороны до его блокировки.

Освобождение

Слегка поворачивая руль, поверните ключ зажигания в положение «ACC».

<!> **Внимание!**

Выньте ключ зажигания, если Вы покидаете автомобиль.

ПРИМЕЧАНИЕ

Если передние колеса повернуты, то блокировка руля может иногда затруднить перевод ключа зажигания из положения «LOCK» в положение «ACC». Поверните рулевое колесо налево или направо, поворачивая при этом ключ зажигания.

Пуск двигателя

Советы по запуску двигателя

- (1) Не удерживайте стартер во включенном состоянии более 10 секунд, так как это может привести к сильной разрядке аккумуляторной батареи. Если двигатель не начал работать, возвратите ключ в замке зажигания в положение «LOCK», подождите несколько секунд, а затем повторите пуск.
- (2) Если двигатель не запускается из-за частичной или полной разрядки аккумуляторной батареи, то действуйте согласно инструкциям по пуску двигателя, приведенным в разделе «Пуск двигателя от внешнего источника».
- (3) Двигатель считается достаточно прогретым, если стрелка указателя температуры охлаждающей жидкости начинает двигаться (частота вращения двигателя уменьшается). Слишком продолжительный прогрев двигателя приведет к повышенному расходу топлива.

<!> Предупреждение!

Ни в коем случае не допускайте работу двигателя в закрытом или плохо вентилируемом помещении дольше, чем это необходимо для въезда или выезда. Угарный газ не имеет запаха, очень опасен и может привести к трагическим последствиям.

<!> Внимание!

- (1) Не заводите двигатель путем буксировки или толкания автомобиля. Это очень опасно.
- (2) Не допускайте работы двигателя с большой частотой вращения или движения автомобиля с большой скоростью, пока двигатель полностью не прогрелся.
- (3) Отпустите ключ зажигания сразу же после запуска двигателя во избежание повреждения стартера.

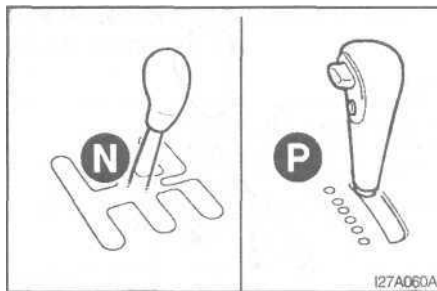

Пуск двигателя

Данный автомобиль оборудован двигателем с электронной системой управления впрыска топлива, поэтому при запуске двигателя нажимать на педаль управления дроссельной заслонкой не надо.

Нормальные условия

Порядок осуществления запуска двигателя:

1. Вставьте ключ в замок зажигания и пристегните ремень безопасности.
2. Выключите ручной тормоз.
3. Нажмите и удерживайте в таком состоянии тормозную педаль.
4. На автомобиле с механической

коробкой передач установите рычаг переключения передач в положение «N», а на автомобиле с автоматической коробкой передач селектор выбора диапазона должен находиться в положении «P».

5. Выжмите до конца педаль сцепления (для автомобилей с механической коробкой передач).
6. Поверните ключ зажигания в положение «ON», и, прежде чем запускать двигатель, проверьте, все ли контрольные лампы работают надлежащим образом.
7. Переведите ключ зажигания в положение «START», не нажимая при этом на педаль акселератора, и сразу же отпустите ключ после того, как двигатель запустится.

ПРИМЕЧАНИЕ

Щелчки, которые слышны сразу после пуска двигателя, возникают в силу конструктивных особенностей двигателя. Это не является признаком неисправности. При дальнейшем прогреве двигателя щелчки исчезнут. Если после прогрева двигателя эти шумы не исчезают, то для проверки обратитесь к официальному дилеру МИЦУБИСИ.

ЗАПУСК И ВОЖДЕНИЕ

Переобогащение топливоздушной смеси («Заливание свечей»)

Если при пуске двигателя произошло переобогащение топливоздушной смеси (так называемое «заливание свечей»), то, прокрутите двигатель стартером в течение 5-6 секунд, нажав при этом до упора на педаль акселератора, после чего произведите пуск двигателя, отпустив при этом педаль акселератора.

При очень низкой температуре окружающего воздуха

Если двигатель не запускается, то прокрутите коленчатый вал двигателя стартером, нажав при этом на половину хода педаль акселератора. Как только двигатель начнет работать, отпустите педаль акселератора.

<!> Внимание!

При запуске двигателя не забудьте нажать на тормозную педаль. При запуске двигателя во время сильных морозов с нажатой педалью управления дроссельной заслонкой, сразу же после пуска двигателя перенесите Вашу правую ногу на тормозную педаль.

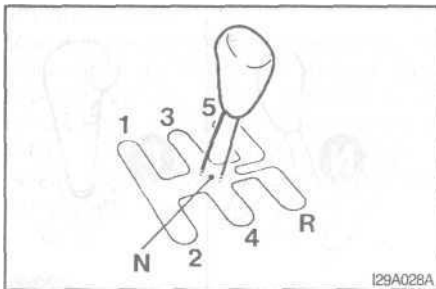

Механическая коробка передач

Схема переключения передач изображена на ручке рычага переключения передач. Перед переводом рычага в другое положение всегда полностью выжимайте педаль сцепления.

<!> Внимание!

- (1) Не включайте задний ход, когда автомобиль движется вперед. Это может привести к повреждению коробки передач.
- (2) Не оставляйте ногу на педали сцепления во время движения автомобиля, это может привести к преждевременному износу или повреждению сцепления.

ПРИМЕЧАНИЕ

- (1) Если затруднительно включить первую передачу, то отпустите, и вновь выжмите педаль сцепления. Это облегчит перевод рычага переключения передач.
- (2) Чтобы перевести рычаг из положения 5-й передачи в положение заднего хода «R», сначала переведите рычаг в нейтральное положение «N», и только после этого в положение «R».

Переключение передач

При переключении передач всегда действуйте осторожно, согласуя скорость автомобиля с оборотами двигателя. Правильное переключение передач снижает расход топлива и увеличивает срок службы двигателя. Избегайте переключений на более низкую передачу при высокой скорости движения, так как это может быть причиной чрезмерного увеличения числа оборотов двигателя (стрелка тахометра в красной зоне) и повреждения двигателя.

Экономичные скорости движения

Для движения с максимальной топливной экономичностью рекоменду-

ется переключать передачи на указанных в таблице скоростях. Эти рекомендуемые значения скоростей следует корректировать в зависимости от условий движения и загрузки автомобиля.

Переключение передач	Максимальная скорость		
	Полный привод 4WD	Супер селек 4WD-i	
		2Н.4Н, 4HLc	4LLc
с 1 -й на 2-ю	25	20	15
с 2-й на 3-ю	45	40	25
с 3-й на 4-ю	75	65	40
с 4-й на 5-ю	110	90	55

Максимально допустимые скорости движения

Переключение передач	Максимальная скорость		
	Полный привод 4WD	Супер селек 4WD-i	
		2Н.4Н, 4HLc	4LLc
с 1-й на 2-ю	40	40	25
с 2-й на 3-ю	80	70	45
с 3-й на 4-ю	125	115	75
с 4-й на 5-ю	170	155	100

Пятая передача является повышающей и предназначена для повышения топливной экономичности при движении по автомагистрали с постоянной скоростью. При ее включении снижается частота вращения двигателя по сравнению с 4-ой передачей, а скорость автомобиля при этом остается неизменной. Для достижения максимальной экономии топлива пользуйтесь 5-ой передачей, если это позволяют условия движения автомобиля.

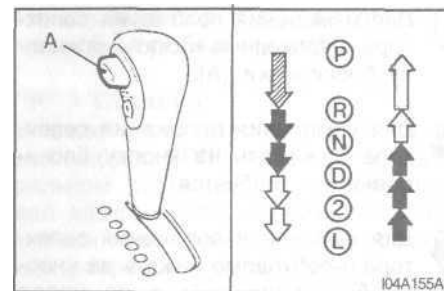

Автоматическая коробка передач

Автоматическая коробка передач имеет 4 передачи для движения вперед и 1 передачу для движения задним ходом.

Переключение передач осуществляется автоматически в зависимости от положения селектора, педали акселератора и скорости автомобиля.

Селектор выбора диапазона имеет 6 положений и кнопку блокировки (A) для предотвращения произвольного перемещения селектора.

ЗАПУСК И ВОЖДЕНИЕ

↓ Для изменения положения селектора, необходимо нажать на кнопку блокировки (А).

↓ Для изменения положения селектора нажимать на кнопку блокировки не требуется.

↓ Для изменения положения селектора, необходимо нажать на кнопку блокировки (А) и до упора нажать на педаль тормоза.

<!> **Предупреждение!**

(1) Если каждый раз при перемещении селектора автоматической КПП нажимать на кнопку блокировки, то можно случайно перевести его в положения "Р", "R", "2" или "L". Не нажимайте на кнопку (А) при переключениях, показанных стрелкой ↓

(2) При переводе селектора из положения "N" в любое другое положение, всегда необходимо нажимать на педаль тормоза.

При трогании с места не переводите селектор выбора диапазона из нейтрального положения "N" в другое положение, нажимая при этом на педаль управления дроссельной заслонкой. Это очень опасно, поскольку автомобиль может "прыгнуть" вперед или назад.

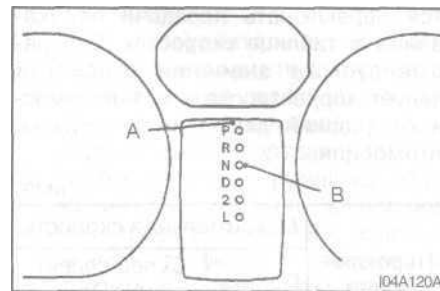

Контрольные лампы

- А - лампа индикации положения селектора автоматической КПП.
- В - лампа индикации положения "N" селектора автоматической КПП.

Контрольные лампы на щитке приборов предназначены для индикации положения селектора автоматической КПП, и одна из этих ламп загорится при повороте ключа зажигания в положение "ON".

<!> **Внимание!**

Если начинает мигать контрольная лампа (В), соответствующая положению "N" селектора, то это может свидетельствовать о возникшей неисправности в автоматической КПП (если селектор находится в положениях «Р», «R» или «N»), то контрольная лампа (В) в случае возникновения неисправности не мигает). Для выяснения истинной причины мигания лампочки надо выполнить следующие действия.

[Если контрольная лампа (В) мигает часто (два раза в секунду)] Это является признаком перегрева масла в автоматической КПП. В этом случае остановите автомобиль в безопасном месте, не выключая двигатель, переведите селектор выбора диапазона в положение "Р" и откройте капот. Оставьте двигатель работающим на оборотах холостого хода.

<!> **Внимание!**

Через некоторое время переведите селектор выбора диапазона в положение "D", "2" или "L" и убедитесь в том, что контрольная лампа (В) перестала мигать. В этом случае можно продолжать движение.

Эту проверку следует производить только, если селектор автоматической КПП находится именно в положениях "D", "2" или "L"; только в этом случае контрольная лампа (В) предупреждает о перегреве автоматической коробки передач.

Если лампа "N" продолжает непрерывно мигать или мигает с перерывами, то доставьте Ваш автомобиль официальному дилеру Мицубиси для проверки.

[Контрольная лампа "N" мигает редко (один раз в секунду)] Возможно, вследствие возникновения неисправности в автоматической КПП система управления включила режим ее защиты. Доставьте как можно скорее Ваш автомобиль официальному дилеру Мицубиси для проверки.

Положения селектора автоматической коробки передач

"P" - Стоянка

В этом положении селектора автоматической КПП находится в нейтральном состоянии, а ее выходной вал заблокирован, и движение автомобиля невозможно. В этом положении разрешен запуск двигателя.

"R" - Задний ход

Переводить селектор в положение "R" можно только после полной остановки автомобиля.

<!> **Внимание!**

Во время движения автомобиля нельзя переводить селектор в положение "P" или "R".

Если во время движения автомобиля селектор окажется в положении "P" или "R", то это может привести к поломке автоматической КПП.

"N" - Нейтраль

В этом положении селектора автоматической КПП находится в нейтральном состоянии, а ее выходной вал не заблокирован, и автомобиль может двигаться. Положение "N" сле-

ЗАПУСК И ВОЖДЕНИЕ

дует использовать только при продолжительных остановках, во время остановок на светофорах переводить селектор в это положение не рекомендуется, в этом случае следует удерживать автомобиль на месте с помощью педали тормоза.

<!> Предупреждение!

- (1) Во время движения автомобиля нельзя переводить рычаг селектора в положение "N". В этом случае происходит разрыв потока мощности между двигателем и ведущими колесами автомобиля, в результате чего возрастает вероятность заноса автомобиля, а также становится не возможным режим торможения двигателем, кроме того, повышается вероятность непреднамеренного перемещения селектора в положение "P" или "R".**
- (2) При стоянке на уклоне заводить двигатель следует только при условии, что селектор находится в положении "P", заводить двигатель в положении селектора "N" нельзя.**
- (3) Если селектор выбора диапазона находится в положении**

<!> Предупреждение!

«N», то Ваша правая нога обязательно должна находиться на педали тормоза, это снижает риск потери контроля над автомобилемуправления.

"D"

Это положение селектора автоматической КПП является основным при движении как в городских условиях, так и по автомагистрали. Движение начинается с первой передачи, а затем происходят переключения на более высокие передачи, вплоть до третьей. На этом диапазоне на всех передачах реализуется режим торможения двигателем.

"2"

Это положение селектора автоматической КПП рекомендуется использовать при движении на умеренно крутом подъеме. В этом положении селектора реализуется режим торможения двигателем.

"L" - низшая передача

Это положение селектора автоматической КПП рекомендуется использовать при движении на крутом подъеме.

ме. На этом диапазоне наиболее эффективно реализуется режим торможения двигателем.

<!> Предупреждение!

Положение "L" селектора автоматической коробки передач можно использовать для эффективного торможения двигателем. Будьте внимательны, и при движении с высокой скоростью случайно не переводите селектор выбора диапазона в это положение. Резкое торможение двигателем может привести к заносу автомобиля.

Это положение селектора автоматической коробки передач следует выбирать при соответствующих дорожных условиях и скорости автомобиля.

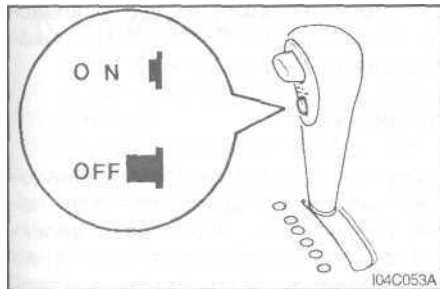
Управление автоматической КПП**Кнопка разрешения включения четвертой (повышающей) передачи**

При обычном режиме движения эта кнопка должна находиться в утопленном положении (контрольная лампа разрешения включения четвертой передачи на щитке приборов не горит). В этом случае при установке селектора в положение "D" будут происходить автоматические переключения с первой передачи по четвертую передачу. При этом на четвертой передаче режим торможения двигателем отсутствует.

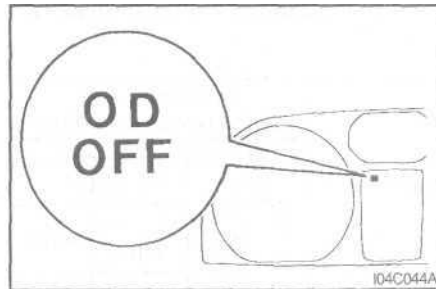

Для реализации режима торможения при движении с высокой скоростью (движение на четвертой передаче) следует нажать на кнопку разрешения включения четвертой передачи, так, чтобы она оказалась в положении "OFF" (должна загореться контрольная лампа разрешения включения четвертой передачи). В этом случае начнет реализовываться режим торможения двигателем и при достижении определенной скорости произойдет переключение с четвертой передачи на третью. В дальнейшем переключение на четвертую передачу будет запрещено до тех пор, пока Вы вновь не нажмете на кнопку разрешения включения четвертой передачи.

<!> Внимание!

- (1) В начале движения, перед тем как перевести селектор выбора диапазона в одно из положений движения автомобиля, необходимо нажать до упора на педаль тормоза, в противном случае при переводе селектора в одно из положений движения автомобиль сразу же начнет двигаться. Будьте особенно внимательны в тех случаях, когда двигатель работает на высоких оборотах (на повышенных оборотах холостого хода или при включенном кондиционере). Отпускать педаль тормоза следует только в тот момент, когда Вы будете готовы к началу движения.
- (2) Нажимать на педаль тормоза следует только правой ногой. Использование для этой цели левой ноги замедляет реакцию водителя при возникновении аварийной обстановки.

<!> **Внимание!**

- (3) Во избежание высокого ускорения, при переводе селектора из положения "N" или "P" в одно из положений движения не следует сильно увеличивать обороты двигателя.
- (4) Не воздействуйте на педаль управления дроссельной заслонкой одновременно с нажатием на педаль тормоза, это только ухудшит эффективность торможения и может вызывать преждевременный износ тормозных колодок. Не увеличивайте обороты коленчатого вала двигателя одновременно с нажатием на педаль тормоза. Это может привести к преждевременному выходу из строя автоматической КПП.

Максимально допустимые скорости движения

Для предотвращения выхода из строя двигателя вследствие разгона до чрезмерно большой частоты вращения его коленчатого вала, не превышайте максимально допустимые скорости в тех случаях, когда селектор выбора

диапазона находится в положении "2", "L" и "D".

Положение селектора	Максимально допустимая скорость		
	Постоянный полный привод 4WD	Супер селект 4WD-i	
		2H,4H, 4HLc	4LLc
"L"	50	50	30
2	95	95	60
"D"	145	140	90

ПРИМЕЧАНИЕ

Когда рычаг выбора режима работы трансмиссии находится в положении 4LLc в коробке передач не включается 4ая передача.

Дополнительное ускорение во время обгона

Для получения более высокого значения ускорения автомобиля во время обгона необходимо нажать до упора на педаль управления дроссельной заслонкой. В этом случае в автоматической КПП произойдет переключение на одну передачу вниз (с четвертой передачи на третью, с третьей на вторую и т.д.). Переводить

для этого селектор выбора диапазона из положения "D" в "2" не рекомендуется.

Остановка

В случае непродолжительных остановок, например, на перекрестке перед светофором, переводить селектор выбора диапазона в положение "N" крайне не рекомендуется, удерживать автомобиль на месте в этом случае рекомендуется с помощью педали тормоза.

Если предполагается продолжительная остановка с работающим двигателем, то следует перевести селектор выбора диапазона в положение "N".

<!> **Внимание!**

- (1) Никогда не удерживайте автомобиль на уклоне, нажимая для этого на педаль управления дроссельной заслонкой; всегда используйте стояночный и/или рабочий тормоз.
- (2) При торможении автомобиля не нажимайте без необходимости на педаль управления дроссельной заслонкой. При этом, если селектор выбора диапазона не находится в положе-

<!> **Внимание!**

нии "P" или "N", автомобиль может неожиданно начать разгоняться.

После остановки в начале движения убедитесь в том, что селектор находится в положении "D".

Стоянка

При постановке автомобиля на стоянку, прежде всего полностью остановите его, и до упора поднимите рычаг стояночного тормоза. Затем переведите селектор выбора диапазона в положение "P".

Если Вы собираетесь оставить автомобиль без присмотра, заглушите двигатель и выньте ключ зажигания.

ПРИМЕЧАНИЕ

При остановке на уклоне обязательно сначала до упора поднимите рычаг стояночного тормоза, и только потом переведите селектор выбора диапазона в положение "P". Если сначала перевести селектор в положение "P" и только затем поднять рычаг стояночного тормоза, то может оказаться, что при попытке возобновить движение Вы не сможете перевести селектор КПП в другое положение.

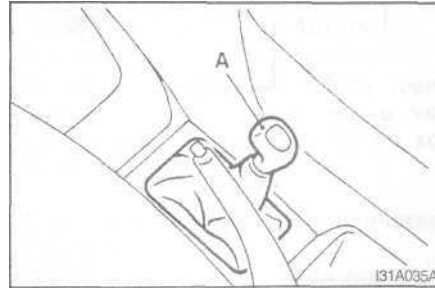

Трансмиссия Супер Селект 4WD-i (SS4-i)*

С помощью рычага выбора режимов работы трансмиссии (А), можно отключать или включать привод на передние колеса. Выбор режима работы трансмиссии следует осуществлять в соответствии с дорожными условиями.

На щитке приборов имеется индикатор режима работы трансмиссии, который информирует о режиме работы трансмиссии в данный момент времени. См. раздел «Индикатор режима работы трансмиссии» (стр.5-24).

Режимы работы трансмиссии

2Н (Привод на задние колеса, включена прямая передача)

При движении по обычным сухим дорогам и экономичном режиме движения по автомагистралям.

4Н (Привод на все колеса, включена прямая передача)

При движении по обычным сухим дорогам, автомагистралям и скользким дорогам.

4НLc (Привод на все колеса, включена прямая передача, межосевой дифференциал заблокирован)

При движении по глубокому снегу или песку.

4LLc (Привод на все колеса, включена понижающая передача, межосевой дифференциал заблокирован)

При подъеме на крутые уклоны или спуске с них или движении по плохим дорогам, например, покрытым грязью (особенно когда на колесах требуется повышенный крутящий момент).

ПРИМЕЧАНИЕ:

Для автомобилей с автоматической КПП включение в трансмиссии ре-

ЗАПУСК И ВОЖДЕНИЕ

жима «4LLc» приводит к запрету переключения на четвертую передачу (независимо от положения кнопки разрешения включения четвертой передачи).

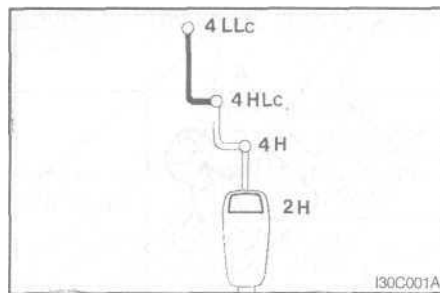

Положения рычага выбора режима работы трансмиссии

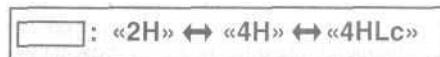

Рычаг выбора режимов работы трансмиссии можно переключать в указанные выше положения, как при остановленном автомобиле, так и во время движения.

[Для автомобилей с механической коробкой передач]

Если требуется изменить режим работы трансмиссии во время движения автомобиля, то отпустите педаль управления дроссельной заслонкой и переведите рычаг выбора режима работы раздаточной коробки в нужное Вам положение (автомобиль при этом должен двигаться **только прямо**).

[Для автомобилей с автоматической коробкой передач]

Если требуется изменить режим работы трансмиссии в случае неподвижного автомобиля, то установите селектор выбора диапазона в положение "N", и после этого переведите рычаг выбора режима работы трансмиссии в нужное Вам положение. Если же требуется изменить режим работы трансмиссии во время движения автомобиля, то селектор выбора диапазона должен находиться в положении "D", отпустите педаль управления дроссельной заслонкой и переведите рычаг выбора режима работы трансмиссии в нужное Вам положение (автомобиль при этом должен двигаться **только прямо**).

ПРИМЕЧАНИЕ

- (1) Рычаг выбора режима работы трансмиссии можно переключать из положения «2H» в «4H» обратно при скорости движения не **более 100 км/ч**.
- (2) При медленном переводе рычага выбора режима работы трансмиссии из положения «2H» в положение «4H» в трансмиссии может появиться посторонний шум. В этом случае верните рычаг обратно в положение «2H» и, убе-

дившись в том, что индикатор режима работы трансмиссии показывает режим «2Н», попробуйте вновь перевести рычаг в положение «4Н».

- (3) При переключении рычага выбора режима работы трансмиссии из положения «2Н» в положение «4Н» сразу после начала движения в регионе с холодным климатом в трансмиссии может появиться посторонний шум. В этом случае попробуйте переключить рычаг выбора режимов трансмиссии в положение «4Н» при неподвижном автомобиле.
- (4) В процессе переключения рычага выбора режима работы трансмиссии из положения «4Н» в положение «4HLC» при неподвижном автомобиле индикатор режима работы трансмиссии может мигать. В этом случае движение следует начать с малой скорости. Увеличение скорости движения возможно только после того, как индикатор начнет гореть не мигая (см. раздел "Индикатор режима работы трансмиссии" на стр.5-24).



Рычаг выбора режима работы трансмиссии можно переключать в указанные выше положения только когда автомобиль неподвижен.

[Для автомобилей с механической коробкой передач]

Это переключение можно осуществить, только нажав на рычаг выбора режима работы трансмиссии (утопив ручку вниз), при этом предварительно необходимо выжать педаль сцепления или перевести рычаг переключения передач в положение "N".

[Для автомобилей с автоматической коробкой передач]

Это переключение можно осуществить после перевода селектора в положение "N", нажав на рычаг выбора режима работы трансмиссии (утопив ручку вниз).

<!> **Внимание!**

- (1) Не переключайте рычаг выбора режимов трансмиссии при буксовании задних колес автомобиля.
- (2) Режим полного привода с блокировкой межосевого дифференциала ("4HLC" или "4LI_c") не рекомендуется использовать на сухих дорогах с твердым покрытием, это может привести к преждевременному износу шин, повышенному расходу топлива и возникновению повышенного шума. Кроме того, в этом случае повышается температура масла в дифференциалах, что может привести к повреждению трансмиссии.
В этих условиях следует выбрать режим "2H" или "4H".

ЗАПУСК И ВОЖДЕНИЕ

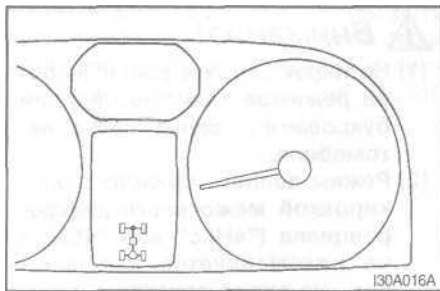

Индикатор режима работы трансмиссии

Если ключ в замке зажигания находится в положении «ON», то расположенный на щитке приборов индикатор режима работы трансмиссии, показывает режим ее работы. В приведенной ниже таблице показаны состояния индикатора режима работы трансмиссии.

Положение рычага выбора режима работы трансмиссии	Состояние индикатора режима работы трансмиссии (2WD/4WD)
2H	
4H	
4HLc	
4LLc	



...индикатор горит;



...индикатор не горит

- A - индикатор привода на задние колеса
- B - индикатор привода на передние колеса
- C - индикатор блокировки межосевого дифференциала

ПРИМЕЧАНИЕ

- (1) В процессе переключения индикатор режима работы трансмиссии может мигать. Если индикатор мигает, то следует принять следующие меры предосторожности:
 - Если автомобиль находится в повороте, то в трансмиссии может появиться дополнительный шум шестерен. Соответственно, переключение следует производить только в том случае, когда автомобиль движется строго прямолинейно.
 - Если переключение из режима "4H" в режим "4HLc" выполнено на неподвижном автомобиле, то начать движение можно только с малой скоростью. Увеличить ско-

рость можно только после того, как индикатор начнет гореть, не мигая.

Если индикатор режима работы трансмиссии быстро не изменяет свое состояние при переключении рычага из положения "4HLc" в положение "4H", то несколько раз немного нажмите и отпустите педаль акселератора, двигаясь при этом строго прямолинейно. Если после перевода рычага выбора режима трансмиссии из положения "4H" в положение "2H" индикатор продолжает мигать, то, прежде всего, осмотритесь, нет ли поблизости от Вашего автомобиля людей, препятствий и т.п. Затем нажмите на педаль управления дроссельной заслонкой (разгоните автомобиль) и затормозите автомобиль или двигайтесь задним ходом до тех пор, пока индикатор не погаснет. После того, как индикатор погаснет, можно возобновить движение в обычном режиме. Если же индикатор продолжает мигать, то вновь вернитесь в режим "4H" и доставьте автомобиль официальному дилеру Мицубиси для проверки.

- (2) В некоторых случаях после переключения из режима "4H" в режим "4HLc" индикатор блокировки межосевого дифференциала начинает гореть после небольшой задержки.

Работа трансмиссии Супер Селект 4WD-i (SS4-i)

При включении полного привода (режимы "4H", "4HLc", "4LLc") оба моста автомобиля соединяются между собой. Это улучшает тяговые характеристики автомобиля. Однако, на крутых поворотах и при периодически повторяющихся движениях вперед и назад трансмиссия подвергается повышенным нагрузкам, что проявляется в форме эффекта торможения. Полноприводный автомобиль разгоняется быстрее и более плавно. Однако помните, что тормозной путь такого автомобиля не меньше, чем у заднеприводного автомобиля.

Для движения по плохим дорогам (снег, грязь, песок и т. п.) важно уметь правильно управлять полноприводным автомобилем.

ПРИМЕЧАНИЕ

- (1) Водитель должен сидеть более прямо и ближе к рулевому колесу, чем обычно. Отрегулируйте сиденье для удобного управления рулем и педалями. Обязательно пристегните ремень безопасности.

ЗАПУСК И ВОЖДЕНИЕ

- (2) После движения по плохим дорогам проверьте все элементы автомобиля и тщательно вымойте его водой. См. разделы «Уход за автомобилем» и «Проверка и обслуживание автомобиля после езды по плохим дорогам».

Вождение по сухим дорогам с твердым покрытием и автомагистралям

Для движения по сухим асфальтовым дорогам рекомендуется выбирать режим «2H» или "4H".

Не пользуйтесь в этих условиях режимами «4HLC» и "4LLC", особенно при движении по сухой автомагистрали.

<!> **Внимание!**

Выбор режима «4HLC» или "4LLC" для движения по сухой асфальтированной дороге увеличит расход топлива, и будет сопровождаться повышенным шумом и преждевременным износом шин. Кроме того, повышается температура масла в дифференциалах, что может привести к преждевременному повреждению трансмиссии.

Вождение по заснеженным и обледеневшим дорогам

Установите, в соответствии с дорожными условиями, рычаг выбора режимов трансмиссии в положение «4H» или «4HLC», а затем плавно нажмите на педаль управления дроссельной заслонкой, что обеспечит плавное трогание с места.

ПРИМЕЧАНИЕ

- (1) Рекомендуется использовать зимние шины для движения по снегу и/или цепи противоскольжения.
- (2) Соблюдайте безопасную дистанцию между автомобилями, избегайте резких торможений и старайтесь больше использовать режим торможением двигателем (с переходом на пониженную передачу).

<!> **Внимание!**

Избегайте резких торможений и разгонов, а также крутых поворотов. Такие маневры могут привести к пробуксовке колес(а) и заносу автомобиля.

Вождение по песчаным и грязным дорогам

Установите рычаг выбора режимов трансмиссии в положение «4HLC» или «4LLC», а затем плавно нажмите на педаль управления дроссельной заслонкой, что обеспечит плавное трогание с места. Старайтесь удерживать на педаль управления дроссельной заслонкой в постоянном положении и двигайтесь с небольшой скоростью.

<!> **Внимание!**

- (1) **Будьте аккуратны и управляйте автомобилем с большой осторожностью. По сравнению с нормальными дорогами, при движении по песчаным и грязным дорогам двигатель, трансмиссия и элементы ходовой части работают с повышенной нагрузкой, что может стать причиной их быстрой поломки.**
- (2) **Если во время движения стрелка датчика температуры приближается к зоне перегрева, или лампа положения «N» селектора выбора диапазона работы автоматической КПП**

<!> **Внимание!**

начинает часто мигать (два раза в секунду), то немедленно остановитесь в безопасном месте, и проведите соответствующие процедуры по исправлению проблемы перегрева.

(См. «Перегрев двигателя» стр.8-20 и «Автоматическая коробка передач» стр.5-15.)

<!> **Предупреждение!**

Если Вы пытаетесь вытащить увязший в грязи автомобиль, раскачивая его вперед и назад, то предварительно убедитесь в наличии свободного места вокруг автомобиля и отсутствии людей. При раскачивании автомобиля возможен его неожиданный бросок вперед или назад, отчего могут пострадать находящиеся поблизости люди или объекты.

ПРИМЕЧАНИЕ

- (1) Избегайте резкого торможения, резких разгонов и крутых поворотов. Такие действия могут привести к тому, что автомобиль застрянет.

- (2) Если автомобиль увяз в песчаной или грязной дороге, то можно попробовать выйти из этой ситуации путем раскачивания автомобиля. Для этого перемещайте селектор выбора диапазона поочередно из положения «D» в положение «R» и обратно, слегка нажимая при этом на педаль управления дроссельной заслонкой.

- (3) Рекомендуется начинать движение с частично (но не полностью) включенным стояночным тормозом, постепенно выключая его. После того, как автомобиль освободился, не забудьте полностью выключить стояночный тормоз.

- (4) При необходимости движения по очень глубокой грязи рекомендуется пользоваться цепями противоскольжения. Поскольку глубину грязи трудно оценить, и автомобиль может увязнуть в ней очень глубоко, то в таких условиях лучше двигаться с малой скоростью. Если возможно, то прежде чем продолжить движение следует выйти из автомобиля и проверить состояние пути перед ним.

- (5) Движение по дорогам вблизи морского побережья или по дорогам, посыпанным солью или

аналогичными веществами против гололедицы, ускоряет коррозию автомобиля. После такой поездки при первой же возможности тщательно вымойте автомобиль.

Преодоление крутых подъемов

Для увеличения крутящего момента, подводимого к ведущим колесам, установите рычаг выбора режимов трансмиссии в положение «4LLC».

<!> **Предупреждение!**

- (1) **Двигайтесь вверх только прямо. Не пытайтесь двигаться поперек крутого подъема.**
- (2) **Если сила сцепления с дорогой начнет уменьшаться, то отпустите педаль управления дроссельной заслонкой и слегка поверните рулевое колесо вправо-влево, пытаясь восстановить достаточное сцепление с дорогой.**

ПРИМЕЧАНИЕ

- (1) Выбирайте возможно более пологий путь подъема с меньшим количеством камней или других препятствий.

ЗАПУСК И ВОЖДЕНИЕ

(2) До начала движения на крутой подъем поднимитесь на него пешком, и оцените возможность преодоления подъема Вашим автомобилем.

Спуск по крутому склону

Установите рычаг выбора режимов трансмиссии в положение «4LLc» и, используя режим торможения двигателем (двигаясь на пониженной передаче), медленно спускайтесь со склона.

<!> Предупреждение!

Избегайте поворотов при спуске по крутому склону. Старайтесь двигаться максимально прямолинейно.

ПРИМЕЧАНИЕ

(1) При спуске по крутому склону резкое торможение из-за неожиданного препятствия может привести к потере управляемости автомобиля. Поэтому, прежде чем начать движение по склону, спуститесь по нему пешком и проверьте дорогу.

- (2) Перед спуском со склона необходимо выбрать соответствующую передачу. Во время спуска не переключайте передачи и не выжимайте педаль сцепления.
- (3) MITSUBISHI MOTOR CORPORATION не несет ответственности перед водителем за повреждения, травмы или другой причиненный ущерб, вызванные неправильным или небрежным управлением автомобилем и его эксплуатацией. Все технические приемы вождения, описанные в данном руководстве, зависят от профессионального опыта водителя и других участвующих сторон. Ответственность за любые действия, отличающиеся от рекомендуемых в данном руководстве инструкций по вождению, лежит на водителе и других участвующих сторонах.

Прохождение крутых поворотов

При выполнении крутых поворотов в режиме полного привода ("4HLc" или "4LLc") может происходить то же самое, что и при торможении в поворотах. Это так называемое «трудное прохождение крутого поворота (или торможение при прохождении крутого поворота)», которое объясняется

различием скоростей вращения передних и задних колес. Данное явление особенно характерно для полноприводных автомобилей. Если это происходит, то поверните управляемые колеса прямо и включите режим привода только на задние колеса (2H).

Преодоление водной преграды

Полноприводные автомобили не всегда являются водозащищенными. При попадании воды на электрические провода дальнейшая эксплуатация автомобиля становится невозможной. Поэтому не следует преодолевать водные препятствия без крайней необходимости. Но если это неизбежно, то придерживайтесь следующих правил:

- (1) Проверьте глубину водной преграды, рельеф дна и т.п. Выберите наиболее подходящий участок, где глубина не слишком велика.
- (2) Установите рычаг выбора режима работы трансмиссии в положение «4LLc».
- (3) Двигайтесь плавно со скоростью, приблизительно 5 км/ч так, чтобы вода вокруг Вашего автомобиля не слишком плескалась.

<!> **Внимание!**

Не преодолевайте водную преграду в глубоком месте.

Не переключайте передачи во время преодоления водной преграды.

Частое движение по воде может сократить срок службы Вашего автомобиля.

Проконсультируйтесь у официального дилера Мицубиси, и примите все необходимые меры по подготовке, проверке и ремонту автомобиля.

После преодоления водной преграды проверьте тормоза, и убедитесь в том, что они работают нормально. Если тормоза намокли и действуют плохо, то высушите их, двигаясь с небольшой скоростью, слегка нажимая на тормозную педаль. Внимательно осмотрите автомобиль после преодоления водной преграды.

Проверка и обслуживание автомобиля после движения по плохим дорогам

После эксплуатации автомобиля в тяжелых дорожных условиях обязательно проведите следующие опера-

ции по его проверке и обслуживанию.

- (1) Проверьте автомобиль на отсутствие повреждений от камней, гравия и т.п.
- (2) Тщательно промойте автомобиль водой. Для просушки намокших тормозов рекомендуется некоторое время двигаться на автомобиле с малой скоростью, слегка нажимая при этом на тормозную педаль. Если и после этого тормоза действуют плохо, то, как можно скорее, обратитесь к официальному дилеру Мицубиси для проверки тормозов.
- (3) Удалите насекомых, сухую траву и т.п., попавших в радиатор.
- (4) После преодоления водной преграды следует проверить масло в двигателе, коробке передач и переднем и заднем дифференциалах, а также смазку карданных валов. Если из-за смешения с водой масло или смазка стали белесыми или мутными, то их необходимо заменить новыми.
- (5) Проверьте состояние салона автомобиля. Если в него проникла вода, то просушите коврики, и т.п.

- (6) Проверьте фары головного **света**. Если в них залилась вода, то для ее удаления обратитесь к официальному дилеру Мицубиси.
- (7) Пусть официальный дилер Мицубиси заменит Вам также и смазку в подшипниках ступиц колес.

ЗАПУСК И ВОЖДЕНИЕ

Работа трансмиссии с постоянным полным приводом (4WD)

Полный привод (4WD) позволяет подводить мощность двигателя ко всем четырем колесам автомобиля. Это обеспечивает хорошую управляемость в случае движения по сухой мощеной дороге, и, кроме того, позволяет улучшить сцепные свойства автомобиля при движении по скользким, влажным или заснеженным дорогам и бездорожью. Однако Ваш автомобиль не предназначен для эксплуатации в таких условиях, поскольку в этом случае могут возникнуть слишком большие нагрузки. Ваш полноприводный автомобиль (4WD) должен эксплуатироваться в тех же самых условиях, что и обычные автомобили с приводом только на передние колеса.

Меры предосторожности при движении с полным приводом (4WD)

(1) Не рекомендуется движение автомобиля по воде (через водные потоки, реки, озера, и т.д.)

- (2) Тормозной путь автомобиля с полным приводом не сильно отличается от тормозного пути автомобиля с двумя ведущими колесами (2WD). Поэтому при движении на дороге с видимыми помехами или по дороге со скользкой и грязной поверхностью соблюдайте безопасную дистанцию между Вашим автомобилем и идущим впереди автомобилем.
- (3) Поскольку крутящий момент всегда подводится к четырем колесам, то на коэффициент полезного действия полноприводного автомобиля очень сильно влияет состояние шин. На всех четырех колесах должны использоваться шины одного типоразмера.
- На всех четырех колесах используйте только рекомендованные шины и диски.
 - В случае вынужденной замены шин или дисков, убедитесь в том, что они соответствуют рекомендованному размеру и типу; желательно осуществлять замену на всех колесах одновременно.
 - При вынужденном использовании не рекомендованного типа шин, необходимо как можно скорее заменить их рекомендованными.

- В шинах всех колес должно быть одинаковое давление.
- (4) Автомобиль с полным приводом (4WD) нельзя буксировать обычной машиной технической помощи. Такой автомобиль можно перевозить только таким образом, чтобы все четыре его колеса не касались полотна дороги. (См. раздел «Буксирование».)
- (5) В случае, если автомобиль с полным приводом поднят на домкрате, то запрещается запускать двигатель или вращать приподнятое колесо. В этом случае возникает опасность того, что могут начать вращаться колеса, соприкасающиеся с землей, и автомобиль может сойти с домкрата.
- (6) При использовании цепей противоскольжения для повышения сцепных свойств шин, всегда закрепляйте их только на задние колеса. (См.раздел «Цепи противоскольжения» на стр.9-16).

Меры предосторожности при управлении полноприводным автомобилем

Шины и колеса

Так как крутящий момент передается на четыре колеса, то состояние шин оказывает существенное влияние на поведение полноприводного автомобиля (скоростную динамику, проходимость, управляемость и др.).

Уделяйте особое внимание шинам.

- Применяйте только рекомендованные для данного автомобиля шины и колеса (См. раздел «Шины и колеса» на стр.10-10).
- Убедитесь в том, что все четыре колеса и шины одного и того же типоразмера. Если требуется замена какой-либо шины или колеса, то заменяйте их одновременно все.
- Как только станет заметной разница в износе протекторов передних и задних шин, так сразу же необходимо провести их перестановку.

Если шины имеют разный износ протекторов, то динамические характеристики автомобиля становятся значительно хуже (См. раздел «Перестановка колес» на стр. 9-14).

- Регулярно проверяйте давление в шинах.

<!> *Внимание!*

Всегда используйте шины одного и того же типоразмера, и одной и той же марки; износ всех шин должен быть одинаков. Использование шин различных по размеру, типу, марке или с разным износом приводит к увеличению температуры масла в дифференциалах, повышая тем самым вероятность их повреждения. А это, в свою очередь, может привести к чрезвычайной загрузке других элементов трансмиссии, и, как следствие, выходу из строя одного из них.

Подъем полноприводного автомобиля домкратом

<!> *Предупреждение!*

Не проворачивайте стартером коленчатый вал двигателя когда автомобиль поднят домкратом. Находящееся на земле колесо может провернуться, и автомобиль может сорваться с домкрата.

Управляйте педалью сцепления плавно и уверенно

Быстрое или неполное включение сцепления при движении с большой скоростью может привести к повреждению сцепления или коробки передач, так как сила тяги в этом случае очень велика.

Управляйте педалью сцепления плавно и уверенно.

ЗАПУСК И ВОЖДЕНИЕ

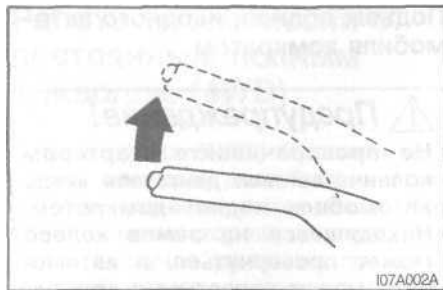

Стояночный тормоз

При постановке автомобиля на стоянку, прежде всего, полностью остановите его, и до упора поднимите рычаг стояночного тормоза. Затем включите первую передачу, если перед Вами подъем, или передачу заднего хода «R», если перед Вами спуск (для автомобиля с механической КПП). На автомобилях с автоматической КПП переведите селектор выбора диапазона в положение "P".

Включение

- 1 - Потяните вверх рычаг, не нажимая на кнопку на конце рукоятки.

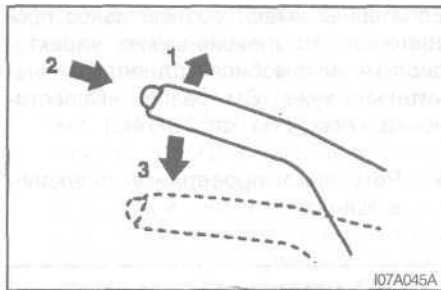

Выключение

- 1 - Потяните рычаг стояночного тормоза немного вверх.
- 2 - Нажмите на кнопку на конце рукоятки.
- 3 - Опустите рычаг вниз, удерживая кнопку в нажатом состоянии.

ПРИМЕЧАНИЕ

Чтобы избежать непроизвольного выключения стояночного тормоза, механизм его привода устроен таким образом, что перед опусканием рычага его необходимо немного потянуть вверх. Если же просто нажать на кнопку, то рычаг не опустится.

При стоянке на уклоне включите стояночный тормоз и разверните передние колеса в сторону бордюра на спуске и от бордюра на подъеме.

<!> **Внимание!**

Прежде чем начать движение, убедитесь, что стояночный тормоз полностью выключен, и контрольная лампа тормозной системы не горит.

Если автомобиль будет двигаться при включенном стояночном тормозе, то тормозные механизмы могут перегреться, что приведет к снижению эффективности работы тормозов и, возможно, выводу их из строя.

Стоянка

Стоянка на уклоне

Полностью включите стояночный тормоз, а затем первую передачу (если перед Вами подъем) или передачу заднего хода «R» (если перед Вами спуск).

На автомобилях с автоматической коробкой передач переведите селектор выбора диапазона в положение "P".

При стоянке на уклоне для большей безопасности подложите под колеса автомобиля упорные (стопорные) колышки.

Стоянка при работающем двигателе

Не допускайте продолжительной работы двигателя в закрытом или плохо вентилируемом пространстве. Оксид углерода (CO) не имеет запаха; он чрезвычайно токсичен и опасен для здоровья.

Правильно выбирайте место стоянки

Не ставьте автомобиль в таком месте, где есть легковоспламеняющиеся

предметы, такие как сухая трава, листья и т.п., так как выпускная система с каталитическим нейтрализатором отработавших газов нагревается до очень высокой температуры. Это может вызвать пожар.

Когда Вы оставляете автомобиль

Если Вы оставляете автомобиль без присмотра, то обязательно вынимайте ключ из замка зажигания и запирайте все двери. Всегда старайтесь ставить автомобиль в хорошо освещенном месте.

Торможение

Все детали тормозной системы имеют важнейшее значение для безопасности. Ваш автомобиль должен регулярно проходить периодическое техническое обслуживание на станции официального дилера Мицубиси в соответствии с нормативами, указанными в «Сервисной книжке».

Тормозная система

- (1) Рабочая тормозная система (ножной тормоз) разделена на два контура с той целью, чтобы при отказе одного из контуров автомобиль мог быть остановлен другим тормозным контуром. Однако если это произошло, то на тормозную педаль требуется нажимать дольше обычного. В этом случае как можно скорее остановитесь и обратитесь к ближайшему официальному дилеру Мицубиси для ремонта тормозов.
- (2) Если двигатель не работает, то после одного-двух нажатий на тормозную педаль действие вакуумного усилителя тормозов прекращается. Если это произошло, то для торможения автомобиля к тормозной педали потребуются прилагать большее усилие, чем обычно. Это особенно важно учитывать при буксировке Вашего автомобиля.

Контрольная лампа тормозной системы

Контрольная лампа тормозной системы показывает, правильно ли работает (исправна ли) тормозная систе-

ЗАПУСК И ВОЖДЕНИЕ

ма Вашего автомобиля. Прочитайте пункт «Контрольная лампа тормозной системы» на стр.4-8. Также периодически проверяйте исправность самой контрольной лампы тормозной системы.

Мокрые тормоза

Немедленно после начала движения проверьте на малой скорости работу тормозов (особенно если они мокрые), с тем, чтобы убедиться в их нормальной работе.

После движения под сильным дождем, при проезде через большие лужи, а также после мойки автомобиля, на тормозных дисках или барабанах может образоваться пленка воды, препятствующая нормальной работе тормозов. Если это произошло, высушите тормоза путем многократного, слабого нажатия на тормозную педаль во время движения автомобиля с малой скоростью.

Движение на спуске

На затяжных спусках для предотвращения перегрева тормозов следует использовать режим торможения двигателем (двигаясь при этом пониженных передачах).

Тормозные колодки и накладки

- (1) В случае установки новых тормозных колодок и накладок в течение первых 200 км пробега старайтесь, по возможности, избегать резкого и сильного торможения.
- (2) Дисковые тормоза снабжены сигнальным устройством, которое при критическом износе накладок тормозных колодок издает при торможении характерный металлический скрежет.

Если Вы слышите этот звук, то обратитесь к своему дилеру Мицубиси для замены тормозных колодок.

<!> Внимание!

- (1) **Не кладите никакие предметы возле тормозной педали и не подкладываете под нее толстый напольный коврик. Это может препятствовать полному ходу педали, что важно при экстренном торможении. Следите за тем, чтобы движение педали всегда было свободным.**
- (2) **Не имейте привычку вождения, при которой приходится**

<!> Внимание!

резко тормозить, и не держите во время движения постоянно левую ногу на тормозной педали. Это называется «сидеть на тормозе» и приводит к перегреву тормозов и снижению эффективности их работы.

Антиблокировочная система тормозов (ABS)*

Дорожные условия оказывают влияние на работу тормозной системы. При включении тормозов во время движения избыточное давление на тормозную педаль, а также наличие на дорожном покрытии снега, льда, пролитого моторного масла и т.п. могут привести к юзу (блокировке) колес автомобиля. Если такое происходит, то ухудшается управляемость автомобиля, снижается эффективность работы тормозов, и, кроме того, увеличивается тормозной путь автомобиля. В этом случае автомобиль может войти в занос с потерей контроля над ним со стороны водителя. Антиблокировочная система тормозов (ABS) предотвращает блокировку колес при торможении, сохраняя, тем самым, курсовую устойчивость автомобиля, обеспечивая его управляемость, и создавая оптимальную силу торможения.

Рекомендации по вождению

(1) Если автомобиль оснащен антиблокировочной тормозной системой (ABS), то манера управления рулевым колесом автомоби-

ля во время резкого торможения (когда ABS функционирует) отличается от манеры управления в режиме отсутствия торможения.

В режиме торможения рекомендуется аккуратное управление рулем.

(2) Всегда сохраняйте такую дистанцию от едущего впереди автомобиля, как будто Ваш автомобиль не оборудован антиблокировочной системой тормозов.

В перечисленных ниже случаях тормозной путь автомобилей с антиблокировочной тормозной системой (ABS) может быть длиннее, чем у автомобилей без нее:

- на гравийных дорогах и дорогах, покрытых снегом;
 - с установленными цепями противоскольжения;
 - на дорогах с кочками или другими неровностями;
 - на ухабистых дорогах или иных дорогах с плохим покрытием.
- (3) Антиблокировочная система тормозов работает не только при резком торможении. Эта система может также работать и для предотвращения блокировки колес при проезде через люки, стальные плиты, используемые при

ремонте дорог, при преодолении ступенек или иных подобных неровностей на дороге, дорожной разметки и т.п.

(4) При функционировании антиблокировочной системы тормозов Вы можете почувствовать, что педаль тормоза пульсирует и услышать характерный шум. Одновременно Вы можете почувствовать увеличение сопротивления педали тормоза при нажатии на нее. **В этом случае следует сильнее нажать на педаль тормоза. Не следует тормозить, нажимая на педаль короткими толчками, это снизит эффективность торможения.**

ЗАПУСК И ВОЖДЕНИЕ

<!> **Внимание!**

- (1) Даже антиблокировочная система тормозов (ABS) не может изменить законов физики. Она не может, например, предотвратить дорожно-транспортное происшествие, возникающее в результате движения на поворотах со слишком большой скоростью, несоблюдения достаточной дистанции между автомобилями или при аквапланировании (всплывании шин(ы) над дорогой, залитой водой). Поэтому задачей водителя остается правильный выбор скорости и правильное пользование тормозами для обеспечения безопасности движения с учетом дорожных условий.
- (2) Обязательно используйте шины одного и того же типоразмера на всех четырех колесах. Если установлены шины разных типоразмеров, то антиблокировочная система тормозов (ABS) не сможет нормально работать.
- (3) Не устанавливайте самоблокирующийся дифференциал дру-

<!> **Внимание!**

гих изготовителей, так как при этом антиблокировочная система ABS может начать работать неправильно. Проконсультируйтесь по этому вопросу с официальным дилером Мицубиси.

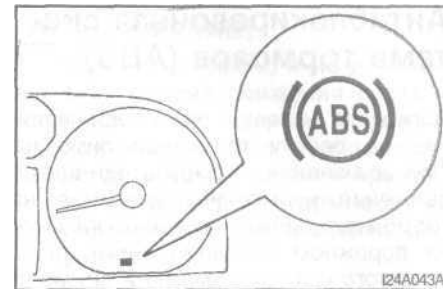

Контрольная лампа антиблокировочной системы тормозов (ABS).

Контрольная лампа антиблокировочной системы тормозов (ABS) загорается при повороте ключа зажигания в положение «ON» и должна погаснуть через несколько секунд.

<!> **Внимание!**

Если контрольная лампа антиблокировочной системы тормозов (ABS) не гаснет или не загорается при запуске двигателя, то это свидетельствует о том, что антиблокировочная тормозная система не работает (неисправна), и действует только обычная тормозная система. (В этом случае обыч-

<!> **Внимание!**

ная тормозная система будет работать нормально). Обратитесь, пожалуйста, к ближайшему официальному дилеру Мицубиси для проверки и ремонта антиблокировочной системы тормозов.

Если контрольная лампа антиблокировочной системы тормозов (ABS) загорается во время движения автомобиля.

- (1) Остановите автомобиль в безопасном месте и заглушите двигатель. Снова заведите двигатель и проверьте, погасла ли лампа. Если лампа погасла и не загорается при дальнейшем движении автомобиля, то неисправности нет. Но если лампа не гаснет или снова загорается при движении автомобиля, то, как можно скорее, обратитесь к официальному дилеру Мицубиси для проверки и ремонта Вашего автомобиля.
- (2) Если после запуска двигателя от внешней аккумуляторной батареи (пользуясь соединительными проводами), Вы начнете движение раньше, чем зарядится аккумуляторная батарея, то двигатель бу-

дет работать неравномерно, и контрольная лампа системы ABS будет мигать. Это означает, что продолжать движение не следует. Такая ситуация, однако, свидетельствует о недостаточном напряжении аккумуляторной батареи и вовсе не свидетельствует о неисправности антиблокировочной системы.

В таком случае оставьте двигатель на некоторое время работающим на оборотах холостого хода для подзарядки аккумуляторной батареи.

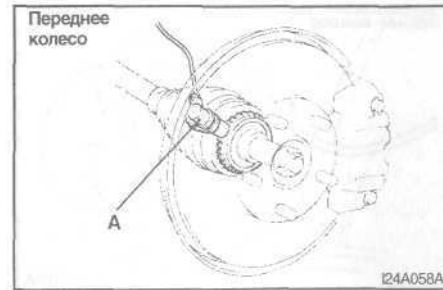

ПРИМЕЧАНИЕ

- (1) Сразу же после пуска двигателя из моторного отсека должен слышаться вой и шум работы электродвигателя. Если в этот момент нажать педаль тормоза, то вы ощутите пульсацию педали. Эти звуки и обратные толчки педали тормоза объясняются работой антиблокировочной системы тормозов (ABS), проводящей самодиагностику, и их наличие не является признаком возникновения неисправности.
- (2) После движения по заснеженным дорогам удалите снег и лед, которые могли налипнуть на колеса. При этом будьте осторожны, не повредите датчики частоты вращения колес (A) и провода, имеющиеся у каждого колеса автомобиля, оснащенного системой ABS.

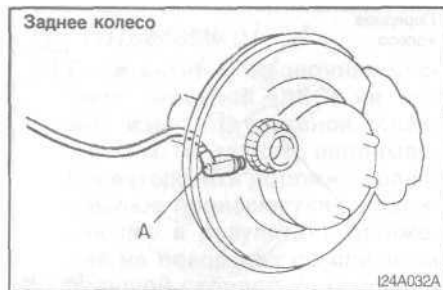

- 3) Система ABS начинает работать при скорости автомобиля, примерно, 10 км/ч и прекращает функционировать, когда скорость автомобиля уменьшится до 5 км/ч.

Самоблокирующийся дифференциал*

Самоблокирующийся дифференциал используется только в заднем мосту. Особенности работы самоблокирующегося дифференциала описаны ниже.

Так же, как при обычном дифференциале, во время прохождения автомобилем поворотов колесо на одной стороне может вращаться со скоростью, отличной от скорости колеса на другой стороне. Разница между самоблокирующимся дифференциалом и обычным дифференциалом состоит в том, что если одно из задних колес теряет сцепление с дорогой (буксует), то на автомобиле с самоблокирующимся дифференциалом на другое заднее колесо за счет блокировки дифференциала может передаваться крутящий момент двигателя.

ПРИМЕЧАНИЕ

Если будет разница в коэффициентах сцепления задних колес с дорогой или оба колеса вращаются (буксуют), то самоблокирующийся дифференциал становится неэффективным.

<!> **Внимание!**

- (1) Запрещается заводить двигатель, если одно из задних колес поднято домкратом, а другое находится в контакте с землей. Это может привести к тому, что автомобиль резко «прыгнет» вперед и сорвется с домкрата.
- (2) Если Вы пытаетесь вытащить автомобиль из снега, грязи и т.п., и двигатель работает продолжительное время на высоких оборотах, то самоблокирующийся дифференциал может быть поврежден.

Гидроусилитель рулевого управления

Если двигатель не работает, то гидроусилитель рулевого управления не действует, и для управления рулевым колесом требуется большее физическое усилие. Имейте это в виду, особенно при буксировке Вашего автомобиля. Никогда не выключайте двигатель во время движения автомобиля.

Периодически проверяйте уровень жидкости в бачке гидроусилителя рулевого управления.

<!> **Внимание!**

Рулевое колесо в автомобиле с усилителем рулевого управления нельзя оставлять в крайнем (правом или левом) положении более 10 секунд. Это может привести к повреждению насоса гидроусилителя рулевого управления из-за его плохой смазки.

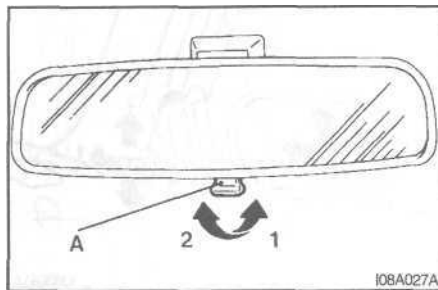

Внутреннее зеркало заднего вида

В нижней части зеркала имеется рычаг (A), позволяющий регулировать положение зеркала для уменьшения ослепляющего действия фар едущих сзади Вас автомобилей.

- 1 - Обычное положение
- 2 - Против ослепления

<!> **Предупреждение!**

Не пытайтесь регулировать зеркало заднего вида во время движения. Это может быть опасно. Выполните регулировку до начала движения.

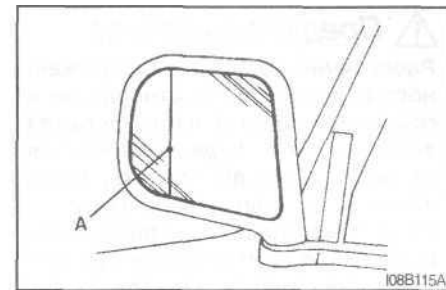

Наружные зеркала заднего вида

На стороне водителя установлено наружное зеркало заднего вида переменной кривизны. На противоположной стороне автомобиля имеется зеркало заднего вида постоянной кривизны.

Зеркало, расположенное со стороны водителя, имеет разную кривизну наружной и внутренней частей, разделенных линией (A). Внутренняя часть зеркала дает то же изображение, что Вы могли бы видеть через обычное дверное (плоское) зеркало. Наружная же часть зеркала дает более широкий угол обзора.

<!> **Предупреждение!**

Расстояние до объекта, отраженного в наружной (по отношению к граничной линии) части зеркала заднего вида, будет отличаться от расстояния до объекта, отраженного во внутренней части.

Объект, который вы видите в наружной (по отношению к граничной линии) части зеркала, будет казаться более удаленным, чем в действительности (более удаленным, чем он казался бы в обычном плоском зеркале).

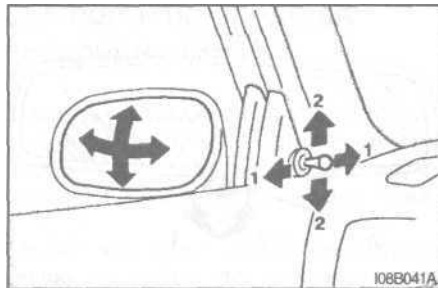

Наружные зеркала заднего вида с ручным управлением

Отрегулируйте зеркала, управляя рычажком в направлениях, указанных стрелками.

1. Вправо и влево.
2. Вверх и вниз.

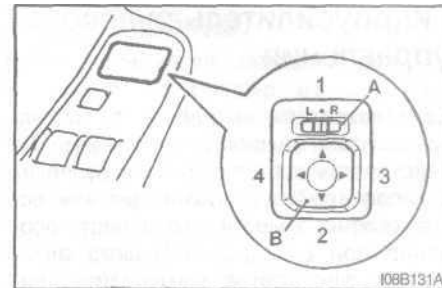

Наружные зеркала заднего вида с дистанционным управлением*

Наружными зеркалами заднего вида можно управлять, если ключ в замке зажигания находится в положении «ON» или «ACC».

Переведите рычажок (A) в ту сторону, с которой расположено зеркало, требующее регулировки.

L - Регулировка левого наружного зеркала заднего вида.

R - Регулировка правого наружного зеркала заднего вида.

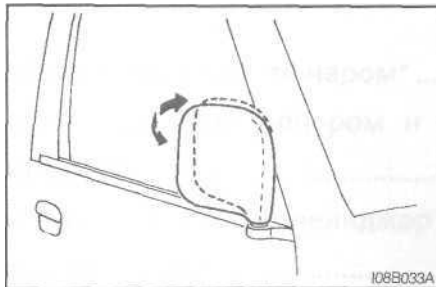

ПРИМЕЧАНИЕ

После регулировки верните рычажок в положение [•].

Для регулировки зеркала влево, вправо, вверх или вниз, нажмите на соответствующую сторону кнопки переключателя (В).

- 1 - Вверх.
- 2 - Вниз.
- 3 - Вправо.
- 4 - Влево.

<!> Предупреждение!

- (1) **Не пытайтесь регулировать положение наружных зеркал заднего вида во время движения. Это может быть опасно. Выполните их регулировку до начала движения.**
- (2) **Вам следует учитывать, что зеркало заднего вида на стороне пассажира имеет выпуклую поверхность. Поэтому отраженные в нем объекты выглядят более мелкими и более удаленными, чем при наблюдении с помощью плоского зеркала. Поэтому при перестройке из одного ряда в другой ряд не следует пользоваться этим зеркалом для оценки расстояния до едущего за Вами автомобиля.**

ПРИМЕЧАНИЕ

При парковке в узких местах наружное боковое зеркало заднего вида может быть прижато к стеклу двери автомобиля.

ЗАПУСК И ВОЖДЕНИЕ

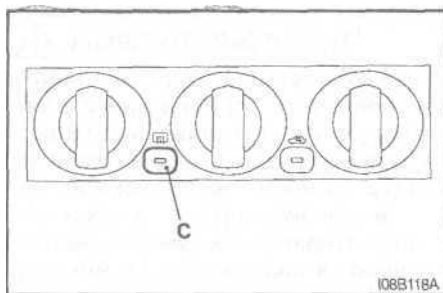

Обогреватель наружных зеркал*

При переводе выключателя обогревателя заднего стекла в положение «ON» включается также подогрев наружных зеркал заднего вида. Ток протекает через нагревательные элементы внутри зеркал, благодаря чему они очищаются от инея или капель воды.

Во время работы обогревателя должна гореть контрольная лампа (С). Обогреватель автоматически отключается через 11 минут после его включения.

Создание комфортных условий в салоне

Радиомагнитола УКВ/СВ/ДВ с электронным тюнером*	6 - 2
Радиоприемник УКВ/СВ/ДВ с электронным тюнером и проигрывателем компакт-дисков*	6 - 18
Установка магазина с компакт-дисками в CD-чейнджер*	6 - 31
Система защиты аудиосистемы от кражи	6 - 33
Антенна на стойке	6 - 36
Дефлекторы системы вентиляции	6 - 36
Отопитель/кондиционер*	6 - 37
Противосолнечные козырьки	6 - 45
Косметические зеркала	6 - 45
Прикуриватель	6 - 46
Розетка для дополнительного оборудования	6 - 47
Пепельница	6 - 47
Цифровые часы	6 - 49
Дополнительные вещевые ящики	6 - 49
Напольный ящик багажного отделения*	6 - 51
Установка аптечки и знака аварийной остановки	6 - 52

СОЗДАНИЕ КОМФОРТНЫХ УСЛОВИЙ В САЛОНЕ

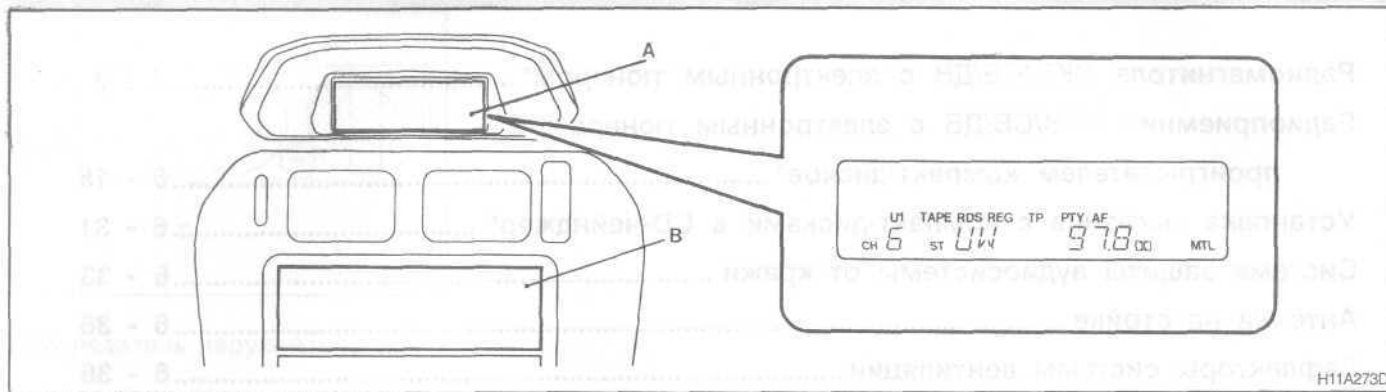

Радиомангнитола УКВ/ДВ/СВ с электронным тюнером*

Аудиосистема действует, когда ключ зажигания находится в положении "ON" ("Вкл") или "ACC" ("Дополнительное оборудование").

A - Дисплей

B - Аудиосистема

ПРИМЕЧАНИЕ

- (1) К этой аудиосистеме можно подключить CD-проигрыватель или CD-чейнджер. CD-проигрыватель или CD-чейнджер включается с помощью выключателя, расположенного на корпусе аудиосистемы. См. параграф «Прослушивание CD-чейнджера» на стр. 6-13.
- (2) Для пользования аудиосистемой при неработающем двига-

теле поверните ключ зажигания в положение "ACC" ("Дополнительное оборудование").

- (3) Если Вы пользуетесь сотовым радиотелефоном в салоне автомобиля, то в звучании аудиоаппаратуры могут появиться шумы. Это не свидетельствует о неисправности аппаратуры. В данном случае старайтесь держать сотовый телефон по возможности дальше от аудиоаппаратуры.
- (4) В случае неисправности (попадание инородного предмета или воды, появления дыма, запаха и т.п.) сразу выключите аудиосистему и доставьте ее для проверки дилеру Мицубиси. Ни в коем случае не пытайтесь ремонтировать аудиосистему самостоятельно. Избегайте продолжительного пользования аудиоаппаратурой без ее проверки квалифицированным специалистом.

Для предотвращения похищения панель управления аудиосистемы выполнена съемной. Более подробная информация представлена в разделе "Система защиты аудиосистемы от кражи".

СОЗДАНИЕ КОМФОРТНЫХ УСЛОВИЙ В САЛОНЕ

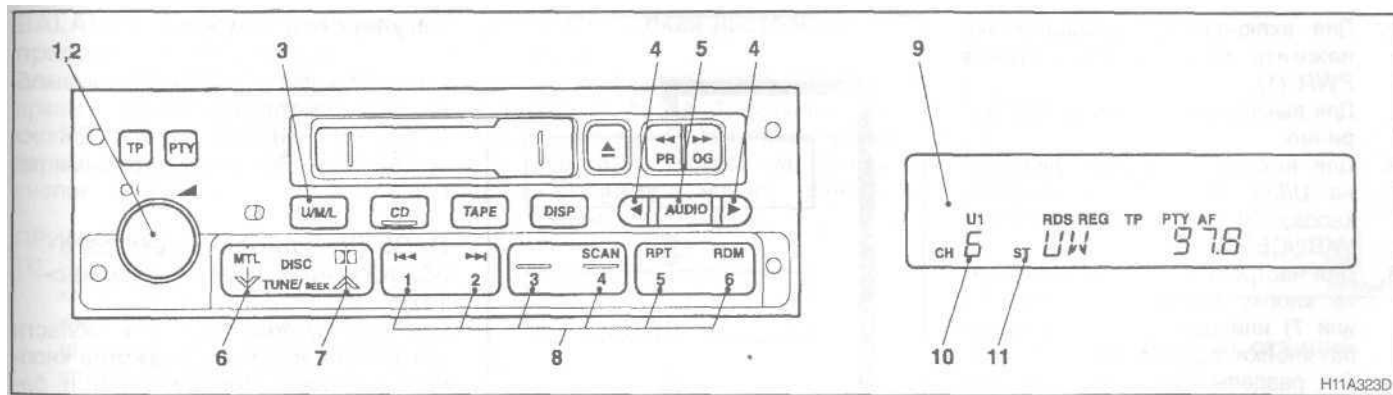

- 1 - PWR Выключатель питания
- 2 - VOL Регулировка громкости
- 3 - U/M/L Кнопка выбора диапазона (УКВ/ДВ/СВ)
- 4 - Кнопка регулировки тембра звука и баланса громкости
- 5 - AUDIO (Аудиосистема) кнопка выбора режима регулировки звука
- 6 - TUNE/SEEK Кнопка настройки частоты в сторону уменьшения
- 7 - TUNE/SEEK Кнопка настройки частоты в сторону увеличения
- 8 - Кнопка выбора ячейки памяти
- 9 - Индикатор частоты
- 10 - Индикатор номера ячейки памяти
- 11 - ST индикатор режима стерео

СОЗДАНИЕ КОМФОРТНЫХ УСЛОВИЙ В САЛОНЕ

1. Для включения радиоприемника нажмите выключатель питания PWR (1).
Для выключения нажмите его вторично.
2. Для выбора желаемого диапазона U/M/L (УКВ/ДВ/СВ) нажмите кнопку (3) [U1/U2/MW/LW] (УКВ1/УКВ2/СВ/ДВ).
3. Для настройки на станцию нажмите кнопку настройки частоты (6 или 7) или одну из кнопок выбора ячейки памяти (8).
См. разделы "Настройка" или "Запоминание станций" на стр. 6-5.

Регулировка громкости

VOL (Регулировка громкости) - 2

Для усиления громкости поверните ручку по часовой стрелке.

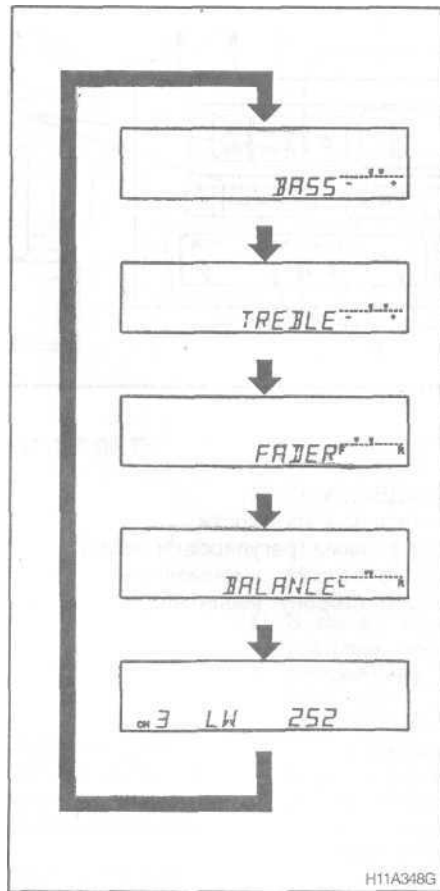

Регулировка тембра

Нажмите кнопку AUDIO (5) для выбора вида регулировки звука BASS -> TREBLE -> FADER -> BALANCE -> Выключение режима регулировки.

BASS (Регулировка тембра в области низких звуковых частот)

Для регулировки тембра в области низких звуковых частот нажмите кнопку регулировки тембра звука и баланса громкости (4) либо одну из кнопок 4 или •.

TREBLE (Регулировка тембра в области верхних звуковых частот)

Для выбора желаемого тембра в области высоких звуковых частот нажмите кнопку регулировки тембра звука и баланса громкости (4) либо одну из кнопок 4 или •.

FADER (Регулировка переднего/заднего стереобаланса)

Для управления балансом громкости передних и задних громкоговорителей нажмите кнопку регулировки тембра звука и баланса громкости (4) либо одну из кнопок 4 или •.

BALANCE (Регулировка левого/ правого стереобаланса).

Для управления громкостью левых и правых громкоговорителей нажмите кнопку регулировки тембра звука и баланса громкости (4) либо одну из кнопок < или > .

ПРИМЕЧАНИЕ

- (1) Режим регулировки тембра звука и баланса громкости отменяется при прослушивании радио или компакт-диска CD, либо в том случае, если в течение 7 секунд после нажатия кнопки не производится никакой регулировки.
- (2) На автомобилях с двумя передними динамиками устанавливайте баланс громкости в среднее положение. Если переместить баланс громкости в сторону задних динамиков при их отсутствии, это приведет к уменьшению уровня звука передних динамиков.

Настройка радиоприемника

Ручная настройка частоты

Частота меняется каждый раз, когда Вы нажимаете кнопку TUNE/SEEK (6 или 7). Нажимайте на данную кнопку для настройки на желаемую станцию.

Автоматическая настройка частоты

Держите нажатой кнопку TUNE/SEEK (6 или 7) более 1 секунды, затем отпустите ее, и радиоприемник автоматически настроится на принимаемую станцию и начнет трансляцию программы.

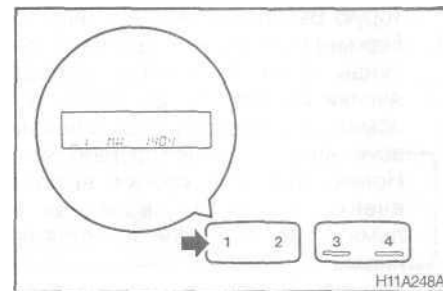

Запоминание частот станций

Ручная настройка частоты

Вы можете присвоить кнопкам выбора ячейки памяти (8) и внести в память аудиосистемы 12 станций в диапазоне УКВ (6 станций в диапазоне УКВ 1 и 6 станций в диапазоне УКВ 2), 6 станций в диапазоне СВ и 6 станций в диапазоне ДВ. (Станции, присвоенные кнопкам выбора ячейки памяти и внесенные в память, заменяются на новые присвоенные станции.)

Для этого выполните следующие операции.

1. Нажмите кнопку настройки частоты TUNE/SEEK (6 или 7) для настройки на частоту станции, ко-

СОЗДАНИЕ КОМФОРТНЫХ УСЛОВИЙ В САЛОНЕ

- торую Вы хотите ввести в память.
2. Нажмите не менее чем на 2 секунды одну из кнопок выбора ячейки памяти (8). Во время заминания частоты этой станции звук на мгновение прервется. Номер нажатой кнопки выбора ячейки памяти и введенная в память частота высвечиваются на индикаторе.
 3. Для приема передачи введенной в память станции нажмите соответствующую кнопку выбора ячейки памяти и отпустите ее не позже чем через 2 секунды.
- (1) В режиме прослушивания радиоприемника, нажмите и удерживайте кнопку U/M/L выбора диапазона (УКВ/ДВ/СВ) (3) до появления зуммера. Кнопкам выбора ячейки памяти (8) будут автоматически присвоены 6 станции с наиболее сильным сигналом, станция с наименьшей частотой вещания будет присвоена кнопке выбора ячейки памяти (8) с наименьшим номером.
 - (2) При последующем нажатии на одну из кнопок выбора ячейки памяти (8), начнется передача станции, которая была присвоена данной кнопке.

Автоматическая настройка частоты

В режиме автоматической настройки частоты радиоприемник сам ищет радиостанции, от которых поступает наиболее сильный сигнал в выбранном диапазоне, и запоминает их, стирая при этом установленные ранее ручную станции. Радиоприемник автоматически выбирает 12 станций в диапазоне УКВ, по 6 станций в диапазонах СВ и ДВ.

Для автоматической настройки выполните следующие операции.

СОЗДАНИЕ КОМФОРТНЫХ УСЛОВИЙ В САЛОНЕ

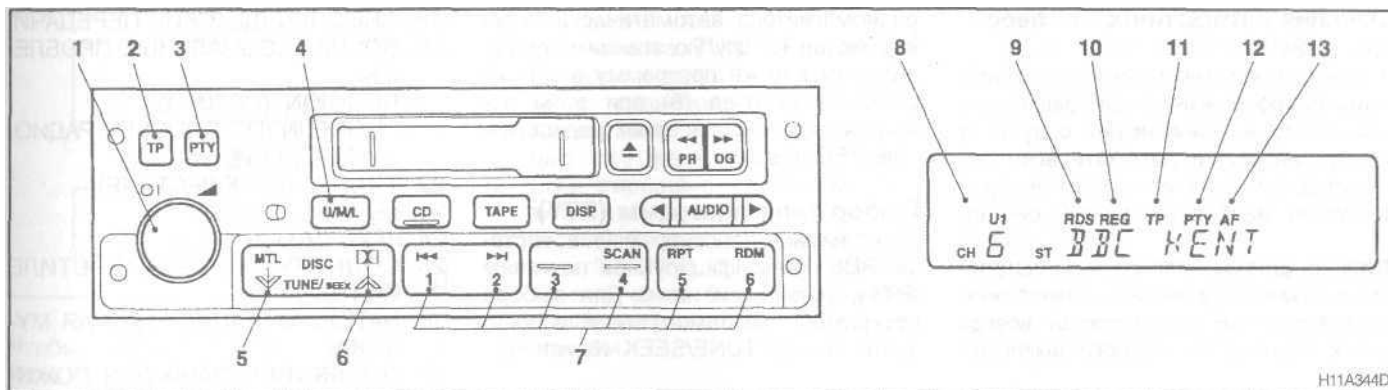

Радиоинформационная система RDS

- 1 - PWR Выключатель питания
- 2 - TP Кнопка программ о дорожном движении
- 3 - PTY Кнопка выбора типа программы
- 4 - U/M/L Кнопка выбора диапазона (УКВ/ДВ/СВ)
- 5 - TUNE/SEEK кнопка настройки частоты в сторону понижения
- 6 - TUNE/SEEK кнопка настройки частоты в сторону повышения
- 7 - Кнопка запоминания станции
- 8 - Индикатор частоты
- 9 - RDS (Индикатор радиоинформационной системы)
- 10 - REG (Индикатор программ местных радиостанций)
- 11 - TP (Индикатор программы о дорожном движении)
- 12 - PTY (Индикатор типа программы)
- 13 - AF (Индикатор альтернативных частот)

Система RDS использует идентификационный сигнал (PI) программы и ряд альтернативных частот (AF), передаваемых в дополнение к обычным вещательным программам диапазона УКВ, а также захватывает станции УКВ, передающие такую же программу от EON (сети вещания с расширенными функциями) и автоматически настраивается на станцию с наиболее сильным сигналом. Поэтому Вы можете продолжать слушать одну и ту же программу, когда Вы выезжаете из зоны приёма радиосигнала одной из радиостанций, не производя перенастройку на другую станцию, передающую такую же программу.

Радиосистемы RDS также характеризуют такие функции, как прием программ определенного типа по Вашему выбору, прерывание программ для приема объявлений о движении транспорта и сообщений об авариях и ограниченный/неограниченный режим приема программ местных радиостанций.

СОЗДАНИЕ КОМФОРТНЫХ УСЛОВИЙ В САЛОНЕ

Функция автоматической перенастройки

В режиме автоматической перенастройки радиоприемник ищет радиостанции, которые транслируют одну и ту же программу, и автоматически настраивается на ту из них, от которой поступает наиболее сильный сигнал.

Функция автоматической перенастройки включается (вместе с появлением индикатора "AF" на дисплее) всегда кроме случаев ее ручного выключения.

Для ее отключения, выключите питание и, удерживая кнопку 5 запоминания станции (7) и нажав на выключатель питания (1). Индикатор "AF" исчезнет с дисплея. Чтобы снова включить данную функцию, выключите питание и, удерживая кнопку 5 запоминания станции и нажав на выключатель питания "PWR".

Идентификация программы (PI)

При прослушивании программ станций, заложенных в память с помощью кнопок запоминания станций (7), Вы можете слушать программы разных радиостанций с одинаковым PI (идентификационным сигналом). Если нельзя принять радиостанцию, частота которой заложена в память, то

радиомагнитола автоматически переключается на другую станцию, транслирующую ту же программу в той же сети. На дисплее (8) при этом появится индикатор местных радиостанций REG (10).

Выбор типа программ (PTY)

Программы, транслируемые в системе RDS, классифицируются по типам (PTY), указанным ниже. Для выбора программы желаемого типа используйте кнопку TUNE/SEEK (5 или 6)

1. NEWS (НОВОСТИ)
2. AFFAIRS (ПОСЛЕДНИЕ СОБЫТИЯ)
3. INFO (ИНФОРМАЦИЯ)
4. SPORT (СПОРТ)
5. EDUCATE (ОБРАЗОВАНИЕ)
6. DRAMA (ДРАМА)
7. CULTURE (КУЛЬТУРА)
8. SCIENCE (НАУКА)
9. VARIED (РАЗНОЕ)
10. POP M (ПОП-МУЗЫКА)
11. ROCK M (РОК-МУЗЫКА)
12. EASY M (ЛЕГКАЯ МУЗЫКА)
13. LIGHT M (ЛЕГКАЯ КЛАССИЧЕСКАЯ МУЗЫКА)
14. CLASSICS (КЛАССИЧЕСКАЯ МУЗЫКА)
15. OTHER M (ДРУГАЯ МУЗЫКА)
16. WEATHER (ПОГОДА)
17. FINANCE (ФИНАНСЫ)

18. CHILDREN (ДЕТСКИЕ ПЕРЕДАЧИ)
19. SOCIAL (СОЦИАЛЬНЫЕ ПРОБЛЕМЫ)
20. RELIGION (РЕЛИГИЯ)
21. PHONE IN (ПО ПРОСЬБЕ РАДИОСЛУШАТЕЛЕЙ)
22. TRAVEL (ПУТЕШЕСТВИЯ)
23. LEISURE (ДОСУГ)
24. JAZZ (ДЖАЗ)
25. COUNTRY (МУЗЫКА В СТИЛЕ КАНТРИ)
26. NATION M (НАЦИОНАЛЬНАЯ МУЗЫКА)
27. OLDIES (ПЕРЕДАЧИ ДЛЯ ПОЖИЛЫХ ЛЮДЕЙ)
28. FOLK M (НАРОДНАЯ МУЗЫКА)
29. DOCUMENT (ОФИЦИАЛЬНАЯ ИНФОРМАЦИЯ)

СОЗДАНИЕ КОМФОРТНЫХ УСЛОВИЙ В САЛОНЕ

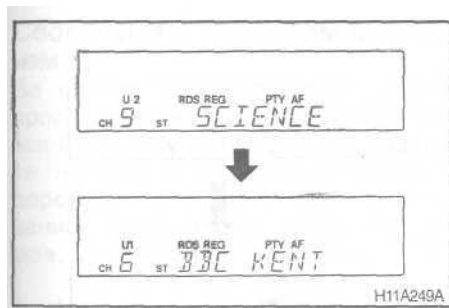

Чтобы найти программу желаемого типа, проделайте следующие операции.

1. Нажмите кнопку выбора типа программы РТУ (3).
2. Чтобы выбрать желаемый тип программы нажимайте кнопку TUNE/SEEK (5 или 6) каждый раз менее 1 секунды.
3. Через 2 секунды после выбора Вами желаемого типа программы радиоприемник начнет поиск программ выбранного типа. Во время поиска индикатор типа программы "РТУ" будет мигать.
4. Когда радиомагнитола захватывает станцию с желаемым типом программы, на дисплее высвечивается название станции.

ПРИМЕЧАНИЕ

- (1) Если кнопка TUNE/SEEK (5 или 6) нажата дольше, чем на 1 секунду, радиоприемник будет пытаться найти другую радиостанцию того же (выбранного) типа.
- (2) Если станция с желаемым Вами типом программы не найдена, на дисплее будет высвечиваться надпись "EMPTY" ("Пустой") примерно в течение 5 секунд, а затем возобновится прием предыдущей станции.

Запоминание типов программ (РТУ)

В память можно ввести 6 типов программ.

Чтобы ввести программу в память, проделайте следующие операции.

1. Нажмите любую из кнопок TUNE/SEEK (5 или 6), чтобы настроиться на тип программы, который Вы хотите ввести в память.
2. Нажимайте одну из кнопок выбора ячейки памяти (7) примерно в течение 2 секунд или более. Как только желаемый тип программы будет введен в память, звук на мгновение прервется. Высветится номер соответствующей

кнопки выбора ячейки памяти и тип программы РТУ.

3. Для приема введенной в память программы нажмите соответствующую кнопку выбора ячейки памяти и отпустите ее не позже чем через 2 секунды.

ПРИМЕЧАНИЕ

Отсоединение клеммы аккумуляторной батареи автомобиля приводит к стиранию всех заложенных в память типов программ (РТУ).

СОЗДАНИЕ КОМФОРТНЫХ УСЛОВИЙ В САЛОНЕ

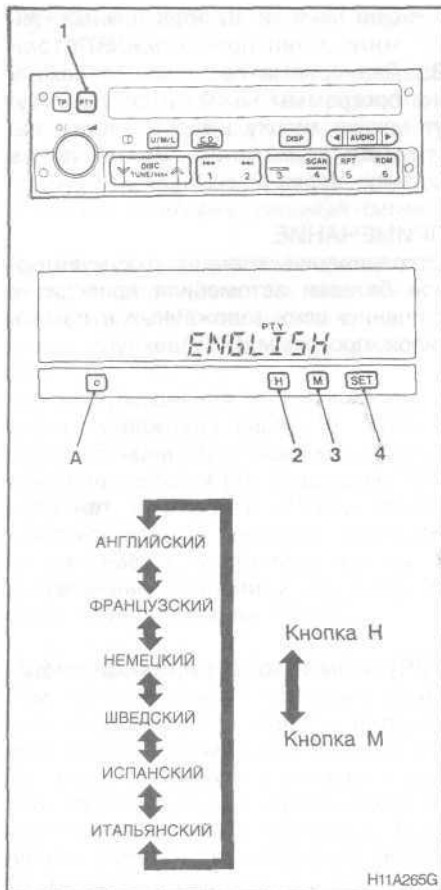

Выбор языка надписей на дисплее (PTY)

Вы можете выбрать любой из следующих языков: английский, французский, немецкий, шведский, испанский или итальянский, действуя в следующей последовательности.

1. Выключите радиоприемник.
2. Включите радиоприемник при одновременном нажатии на кнопку РТУ (В).
3. Прозвучит предупреждающий сигнал, и система войдет в режим выбора языка.
4. Для выбора желаемого языка используйте кнопки Н (С) или М (D). Для фиксации выбранного языка нажмите кнопку SET (E).
5. Для отмены выбранного языка нажмите расположенную слева кнопку (A), и система вернется к языку, установленному в ней до включения режима выбора языка РТУ.

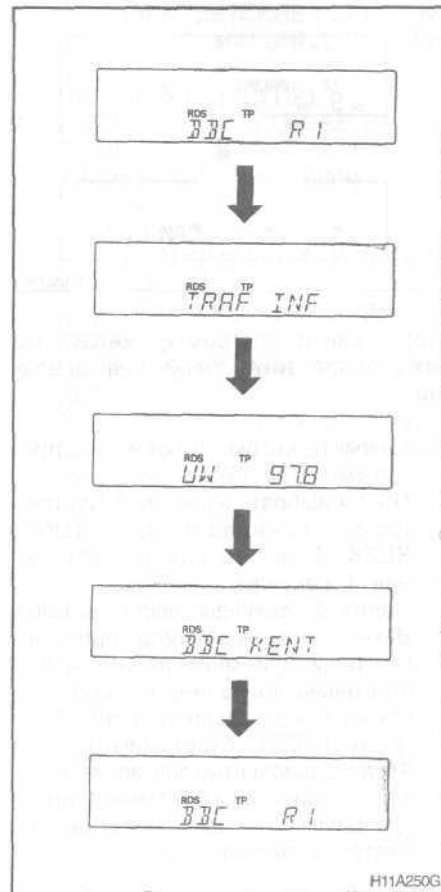

Сообщения о дорожном движении

Во время приема программ УКВ и прослушивания кассет, радиоприемник будет автоматически настраиваться на передачи, информирующие о дорожном движении. Для выбора данной функции выполните следующее.

1. Нажмите кнопку программ о дорожном движении TP (2). На дисплее высветится надпись "TP" ("Программа о дорожном движении", 11). Если данные, передаваемые в системе RDS, могут читаться, на дисплее высветится надпись "RDS" (9). Если нет - то дисплей будет показывать "NO RDS" ("Нет данных по системе RDS") примерно в течение 5 секунд.
2. Если радиомоноагнитола обнаруживает информацию о дорожном движении, передаваемую выбранной Вами радиостанцией или на любой другой станцией, то на дисплее будет высветиваться надпись "TRAF INF" ("Информация о дорожном движении") в течение 5 секунд, с последующей индикацией частоты в течение 2 секунд. Затем высветится название ра-

диостанции, передающей информацию о дорожном движении, которую Вы будете прослушивать. Если громкость сигнала недостаточна, то для прослушивания информации о дорожном движении, радиомоноагнитола автоматически усилит громкость. Как только передача, информирующая о дорожном движении, закончится, радиомоноагнитола автоматически переключится на программу, на которую она была настроена перед получением сообщения о дорожном движении.

3. Нажмите кнопку программ о дорожном движении TP (2), чтобы вернуть предыдущий режим работы радиомоноагнитолы.

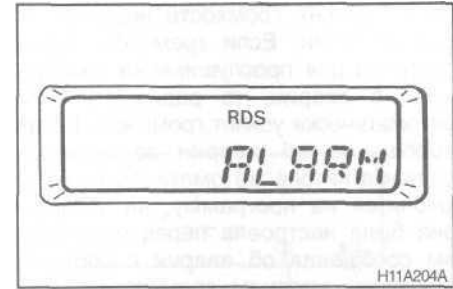

ПРИМЕЧАНИЕ

Во время высвечивания на дисплее "TP" радиоприемник передает сообщения только станции, передающей информацию о дорожном движении, даже если нажата кнопка TUNE/SEEK (5 или 6).

Сообщения об авариях

Если во время приема передачи УКВ или прослушивания кассеты [когда ключ зажигания находится в положении "ON" ("Вкл") или "ACC" ("Дополнительное оборудование")] радиоприемник поймал сообщение об аварии, на дисплее высветится надпись "ALARM" ("Тревога"), и сообщение об аварии прервет текущую программу. Уровень громкости сообщений об авариях устанавливается независи-



СОЗДАНИЕ КОМФОРТНЫХ УСЛОВИЙ В САЛОНЕ

мо от уровня громкости нормальных радиостанции. Если громкость недостаточна для прослушивания сообщения об аварии, то радиоманитола автоматически усилит громкость. Когда сообщение об аварии закончится, радиоманитола автоматически переключится на программу, на которую она была настроена перед получением сообщения об аварии с соответствующим уровнем громкости.

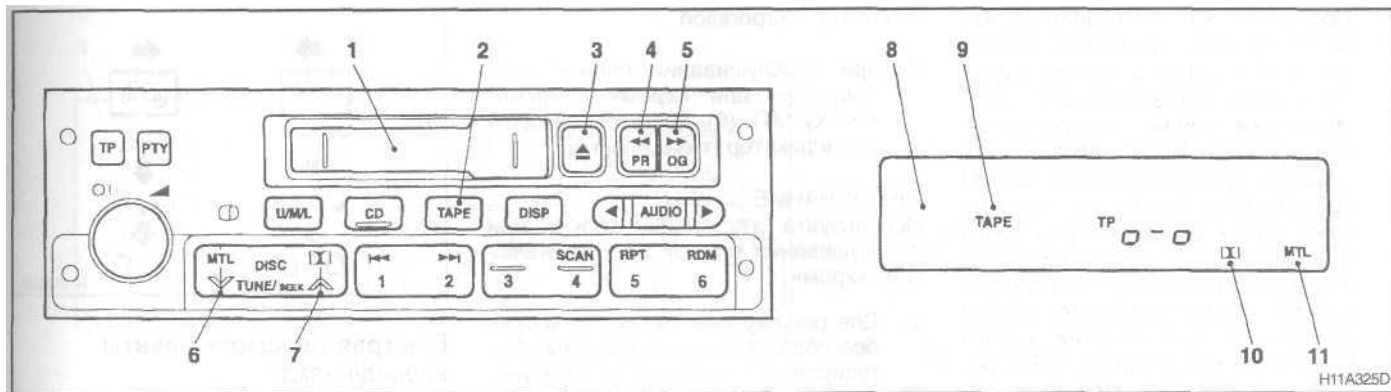
СОЗДАНИЕ КОМФОРТНЫХ УСЛОВИЙ В САЛОНЕ



Прслушивание записей на магнитофонной кассете

- 1 - Гнездо для кассеты
- 2 - TAPE Кнопка включения магнитофона
- 3 - Кнопка извлечения кассеты
- 4/5 - PROG Кнопки выбора программы и быстрой перемотки (вперед/назад)
- 6 - MTL Кнопка выбора типа ленты
- 7 - "  " Кнопка системы шумоподавления "Долби")
- 8 - Индикатор направления движения магнитной ленты
- 9 - TAPE (Индикатор ленты)
- 10 - "  " (Индикатор системы шумоподавления "Долби")
- 11 - MTL (Индикатор выбора типа ленты)

СОЗДАНИЕ КОМФОРТНЫХ УСЛОВИЙ В САЛОНЕ

1. После того как вы убедитесь, что лента кассеты намотана плотно, вставьте кассету в гнездо радиомангнитолы. Радиомангнитола автоматически начнет воспроизведение записи. Когда вставляется кассета, радиомангнитола начнет проигрывать запись на кассете, даже если в данный момент было включено радио. Даже если включен радиоприемник, магнитофон начнет воспроизведение записи на кассете при нажатии кнопки включения магнитофона TAPE (2), если кассета находится в магнитофоне.
2. При проигрывании записей, произведенных в системе "Dolby NR", нажмите кнопку системы шумоподавления "Долби" "  (7). Система шумоподавления "Долби" уменьшает шипение ленты. В данном режиме загорается индикатор. Для выключения системы "Долби" снова нажмите на кнопку системы шумоподавления "Долби" "  ".

ПРИМЕЧАНИЕ

Система шумоподавления "Долби" изготавливается по лицензии Dolby Laboratories Licensing Corporation. "DOLBY" и символ двойного D "  являются зарегистрированными торговыми марками Dolby Laboratories

Licensing Corporation

3. При прослушивании пленок типа «металл» или «хром» нажмите кнопку MTL (6), при этом загорится индикатор типа пленки.

ПРИМЕЧАНИЕ

Используйте эту кнопку только при прослушивании пленок типа «металл» или «хром».

4. Для регулировки громкости и тембра обратитесь к параграфам «Регулировка громкости и «Регулировка тембра».
5. Нажмите одновременно две кнопки PROG (4 и 5). При этом направление проигрывания ленты изменится на противоположное, как покажет индикатор направления движения ленты (8) на дисплее радиомангнитолы. Если кнопку не нажать, то изменение направления движения ленты произойдет автоматически, когда лента закончится.
6. При нажатии на кнопку извлечения кассеты (3) лента автоматически останавливается, и кассета выдвигается из гнезда.
7. Для получения информации по обращению с кассетами см. раздел «Обращение с кассетами» на стр. 6-34.

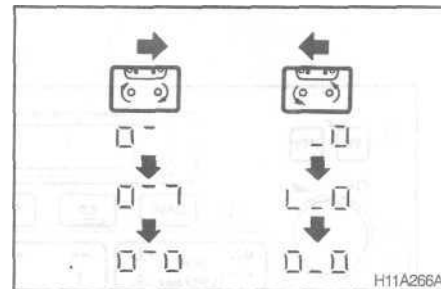

Быстрая перемотка ленты вперед/назад

Перемотка вперед

Для быстрой перемотки вперед нажмите кнопку PROG (4 или 5), которая соответствует направлению движения ленты, показанному на дисплее (8).

Перемотка назад

Для быстрой перемотки назад нажмите кнопку PROG (4 или 5), которая соответствует направлению движения ленты, противоположному показанному на дисплее (8).

Для остановки перемотки ленты вперед/назад слегка нажмите одну из не нажатых кнопок (4 или 5).

СОЗДАНИЕ КОМФОРТНЫХ УСЛОВИЙ В САЛОНЕ

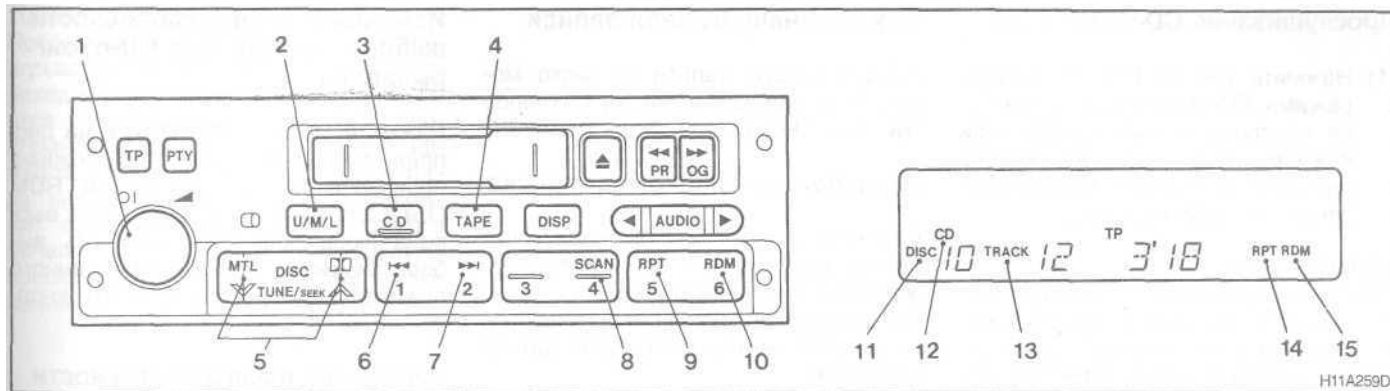

Подсоединение CD-проигрывателя или CD-чейнджера

Данный радиоприемник может быть подключен к CD-проигрывателю или CD-чейнджеру. За более подробной информацией обращайтесь к официальному дилеру МИЦУБИСИ.

- 1 - PWR выключатель питания.
- 2 - U/M/L кнопка выбора диапазона УКВ/ДВ/СВ.
- 3 - CD кнопка выбора режима CD-проигрывателя
- 4 - TAPE кнопка включения магнитофона
- 5 - DISK кнопка выбора компакт-диска
- 6 - "⏮" Кнопка возврата в начало диска с автоматическим переключением между записями

- 7 - "⏭" Кнопка перехода в конец диска с автоматическим переключением между записями
- 8 - SCAN кнопка поиска нужной записи ("дорожки")
- 9 - RPT кнопка повторного воспроизведения
- 10 - RDM кнопка произвольного выбора записи
- 11 - DISC индикатор режима компакт-диска*
- 12 - CD индикатор режима CD-проигрывателя, CD-чейнджера
- 13 - TRACK индикатор "дорожки" диска
- 14 - RPT индикатор режима повторного воспроизведения
- 15 - RDM индикатор режима произвольного выбора записи

* : работает только при установленном CD-чейнджере

СОЗДАНИЕ КОМФОРТНЫХ УСЛОВИЙ В САЛОНЕ

Прослушивание CD-чейнджера

- (1) Нажмите кнопку CD (3) выбора режима CD-чейнджера, и начнется воспроизведение записи. При каждом нажатии на эту кнопку начнется повторное воспроизведение записей на диске.

ПРИМЕЧАНИЕ

Если к аудиосистеме подключен CD-чейнджер и во время прослушивания Вы захотите поменять диск на другой, нажмите кнопку DISC (5) для выбора очередного диска. Каждый раз при нажатии V стороны кнопки DISC выбирается последующий диск, а при нажатии L стороны кнопки DISC выбирается предыдущий диск.

- (2) Чтобы отрегулировать громкость и тембр, см. параграфы «Регулировка громкости» и «Регулировка тембра» на стр. 6-4.
- (3) Чтобы выключить CD-чейнджер, отключите питание кнопкой PWR (1) или переключите его в другой режим работы, нажав кнопку TAPE (4) или U/M/L (2).
- (4) Для получения информации относительно обращения с компакт-дисками см. раздел «Обращение с компакт-дисками» на стр. 6-34.

Поиск начала нужной записи

Начало каждой записи на диске может быть найдено с помощью кнопок "◀◀" или "▶▶" (6 или 7).

Переход к началу компакт-диска

Нажмите кнопку "▶▶" (7) такое количество раз, сколько записей ("дорожек") Вы хотите пропустить. На дисплее индикации радиочастоты высветится номер выбранной записи (дорожки).

Переход к концу компакт-диска

Нажмите кнопку "Hi" (6) такое количество раз, сколько записей ("дорожек") Вы хотите пропустить. На дисплее индикации радиочастоты высветится номер выбранной записи (дорожки).

Повторение той же записи

Вы можете повторно прослушать ту же запись, нажав кнопку повторного воспроизведения RPT (9). После нажатия кнопки RPT (9) высветится индикатор RPT ("Повтор") (14). Для отмены снова нажмите эту кнопку.

Изменение последовательности выбора записей (для CD-проигрывателя)

Нажмите кнопку RDM (10), и на дисплее загорится индикатор режима произвольного выбора записи RDM (15) и для воспроизведения будет выбрана любая последовательность выбора записей. Для отмены данного режима повторно нажмите эту кнопку.

Изменение последовательности выбора записей (для CD-чейнджера)

Нажмите кнопку RDM (10), и на дисплее загорится индикатор режима произвольного выбора записи RDM (15) и для воспроизведения будет выбрана любая запись на любом из дисков в CD-чейнджере. Для отмены данного режима повторно нажмите эту кнопку.

Пользование кнопкой SCAN для поиска нужной записи ("дорожки")

Для поиска записи ("дорожки") используйте кнопку SCAN (8). При нажатии данной кнопки будут звучать первые

10 секунд каждой записи ("дорожки"). После каждого 10-ти секундного проигрывания происходит ускоренный переход к следующей записи, и начинается ее воспроизведение. При проигрывании нужной Вам мелодии нажмите снова кнопку SCAN (8), и тогда выбранная Вами запись прозвучит в полном объеме и с самого начала. После окончания процедуры поиска записей ("дорожек") на диске начнется обычное воспроизведение.

СОЗДАНИЕ КОМФОРТНЫХ УСЛОВИЙ В САЛОНЕ

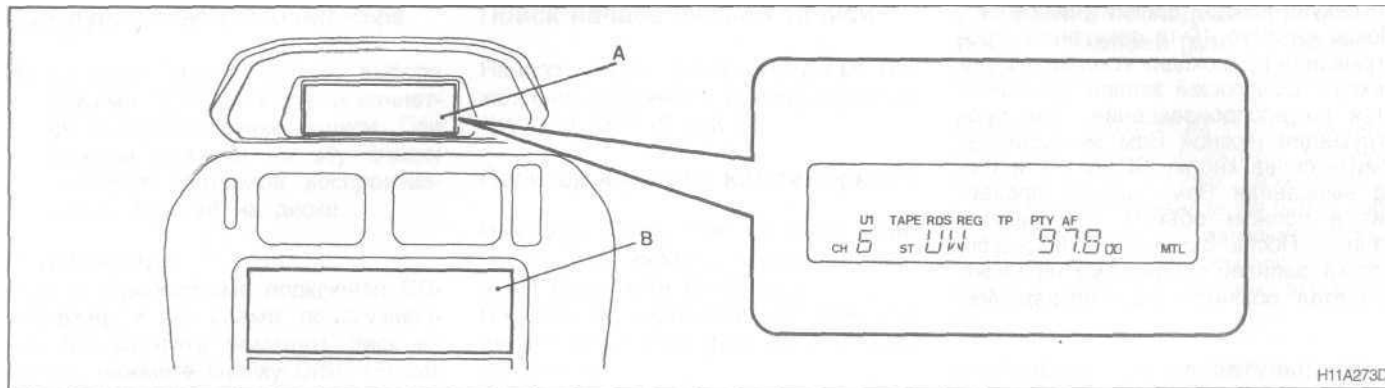

Радиоприемник УКВ/СВ/ДВ с электронной настройкой и CD-проигрывателем*

Аудиосистема работает когда ключ зажигания находится в положении "ON» ("Вкл») или "ACC" ("Дополнительное оборудование»).

A - Дисплей

B - Аудиосистема

ПРИМЕЧАНИЕ

- (1) К этой аудиосистеме можно подключить CD-чейнджер. CD-чейнджер включается с помощью выключателя, расположенного на корпусе аудиосистемы. См. параграф «Прослушивание компакт-дисков» на стр. 6-30.
- (2) Для пользования аудиосистемой при неработающем двига-

теле поверните ключ зажигания в положение "ACC" ("Дополнительное оборудование").

- (3) Если Вы пользуетесь сотовым радиотелефоном в салоне автомобиля, то в звучании аудиоаппаратуры могут появиться шумы. Это не свидетельствует о неисправности аппаратуры. В данном случае старайтесь держать сотовый телефон по возможности дальше от аудиоаппаратуры.
- (4) В случае неисправности (попадание инородного предмета или воды, появления дыма, запаха и т.п.) немедленно выключите аудиосистему и доставьте ее для проверки официальному дилеру МИЦУБИСИ. Ни в коем случае не пытайтесь отремонтировать ее самостоятельно. Избегайте продолжительного пользования аудиоаппаратурой без проверки ее квалифицированным специалистом.
- (5) Для предотвращения кражи панель управления аудиосистемы выполнена съемной. Более подробная информация представлена в разделе "Система защиты аудиосистемы от кражи" на стр. 6-33.

СОЗДАНИЕ КОМФОРТНЫХ УСЛОВИЙ В САЛОНЕ

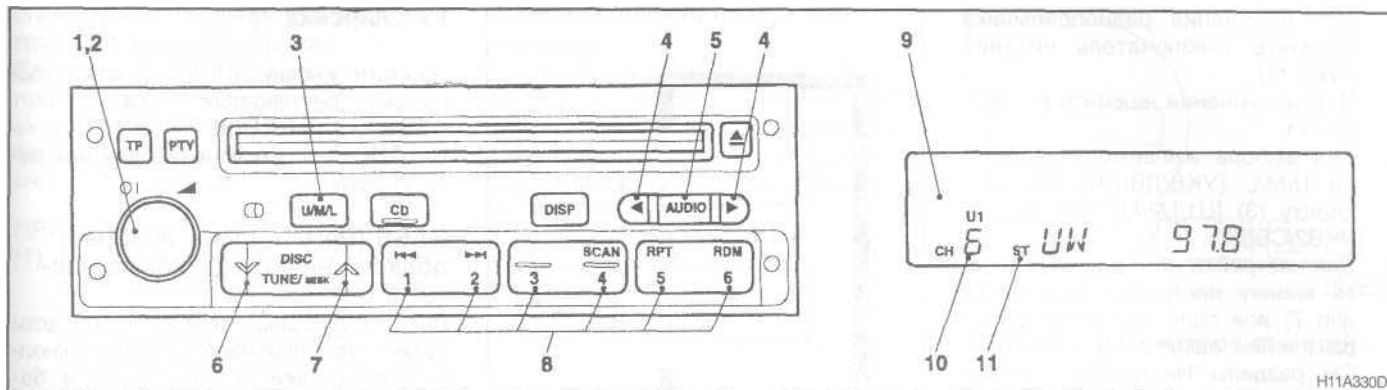

Прием радиопередачи

- 1 - PWR Выключатель питания
- 2 - VOL Регулировка громкости
- 3 - U/M/L Кнопка выбора диапазона (УКВ/ДВ/СВ)
- 4 - Кнопка регулировки тембра звука и баланса громкости
- 5 - AUDIO (Аудиосистема) кнопка выбора режима регулировки звука
- 6 - TUNE/SEEK Кнопка настройки частоты в сторону уменьшения
- 7 - TUNE/SEEK Кнопка настройки частоты в сторону повышения
- 8 - Кнопки выбора ячейки памяти
- 9 - Индикатор частоты / Окошко индикатора режима CD-проигрывателя
- 10 -Индикатор номера ячейки памяти
- 11 - ST (Индикатор режима «стерео»)

СОЗДАНИЕ КОМФОРТНЫХ УСЛОВИЙ В САЛОНЕ

1. Для включения радиоприемника нажмите выключатель питания PWR (1).
Для выключения нажмите его вторично.
2. Для выбора желаемого диапазона на U/M/L (УКВ/ДВ/СВ) нажмите кнопку (3) [U1/U2/MW/LW] (УКВ1/УКВ2/СВ/ДВ).
3. Для настройки на станцию нажмите кнопку настройки частоты (6 или 7) или одну из кнопок выбора ячейки памяти (8).
См. разделы "Настройка" или "Запоминание станций" на стр. 6-21.

Регулировка громкости

VOL (Регулировка громкости) - 2
Для усиления громкости поверните ручку по часовой стрелке.

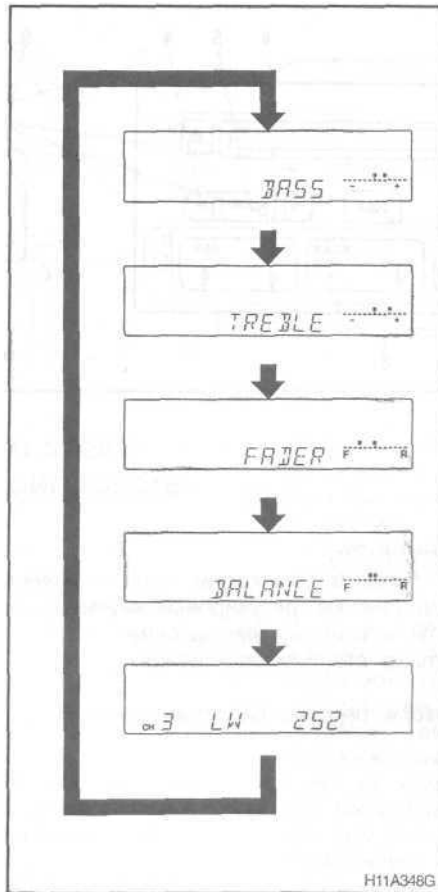

Регулировка тембра

Нажмите кнопку AUDIO (5) для выбора вида регулировки звука BASS -> TREBLE -> FADER -> BALANCE -> Выключение режима регулировки.

BASS (Регулировка тембра в области низких звуковых частот)

Для регулировки тембра в области низких звуковых частот нажмите кнопку регулировки тембра звука и баланса громкости (4) либо одну из кнопок **4** или **•**.

TREBLE (Регулировка тембра в области верхних звуковых частот)

Для выбора желаемого тембра в области высоких звуковых частот нажмите кнопку регулировки тембра звука и баланса громкости (4) либо одну из кнопок **◀** или **▶**

FADER (Регулировка переднего/заднего стереобаланса)

Для управления балансом громкости передних и задних громкоговорителей нажмите кнопку регулировки тембра звука и баланса громкости (4) либо одну из кнопок **◀** или **▶**

BALANCE (Регулировка левого/правого стереобаланса)

Для управления громкостью левых и правых громкоговорителей нажмите кнопку регулировки тембра звука и баланса громкости (4) либо одну из кнопок ◀ или ▶

ПРИМЕЧАНИЕ

- (1) Режим регулировки тембра звука и баланса громкости отменяется при прослушивании радио или компакт-диска CD, либо в том случае, если в течение 7 секунд после нажатия кнопки не производится никакой регулировки.
- (2) На автомобилях с двумя передними динамиками устанавливайте баланс громкости в среднее положение. Если переместить баланс громкости в сторону задних динамиков при их отсутствии, это приведет к уменьшению уровня звука передних динамиков.

Настройка радиоприемника

Ручная настройка частоты

Частота меняется каждый раз, когда Вы нажимаете кнопку TUNE/SEEK (6 или 7). Нажимайте на данную кнопку для настройки на желаемую станцию.

Автоматическая настройка частоты

Держите нажатой кнопку TUNE/SEEK (6 или 7) более 1 секунды, затем отпустите ее, и радиоприемник автоматически настроится на принимаемую станцию и начнет трансляцию программы.

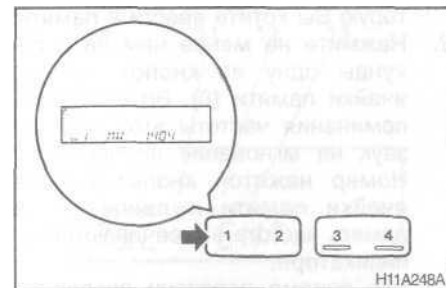

Запоминание частот станций

Ручная настройка частоты

Вы можете присвоить кнопкам выбора ячейки памяти (8) и внести в память аудиосистемы 12 станций в диапазоне УКВ (6 станций в диапазоне УКВ 1 и 6 станций в диапазоне УКВ 2), 6 станций в диапазоне СВ и 6 станций в диапазоне ДВ. (Станции, присвоенные кнопкам выбора ячейки памяти и внесенные в память, заменяются на новые присвоенные станции.)

Для этого выполните следующие операции.

1. Нажмите кнопку настройки частоты TUNE/SEEK (6 или 7) для настройки на частоту станции, ко-

СОЗДАНИЕ КОМФОРТНЫХ УСЛОВИЙ В САЛОНЕ

- торую Вы хотите ввести в память.
2. Нажмите не менее чем на 2 секунды одну из кнопок выбора ячейки памяти (8). Во время запоминания частоты этой станции звук на мгновение прервется. Номер нажатой кнопки выбора ячейки памяти и введенная в память частота высвечиваются на индикаторе.
 3. Для приема передачи введенной в память станции нажмите соответствующую кнопку выбора ячейки памяти и отпустите ее не позже чем через 2 секунды.
1. В режиме прослушивания радиоприемника, нажмите и удерживайте кнопку U/M/L выбора диапазона (УКВ/ДВ/СВ) (3) до появления зуммера. Кнопкам выбора ячейки памяти (8) будут автоматически присвоены 6 станции с наиболее сильным сигналом, станция с наименьшей частотой вещания будет присвоена кнопке выбора ячейки памяти (8) с наименьшим номером.
 2. При последующем нажатии на одну из кнопок выбора ячейки памяти (8), начнется передача станции, которая была присвоена к данной кнопке.

Автоматическая настройка частоты

В режиме автоматической настройки частоты радиоприемник ищет радиостанции, которые транслируют одну и ту же программу, и автоматически настраивается на ту из них, от которой поступает наиболее сильный сигнал. Радиоприемник автоматически выбирает 12 станций в диапазоне УКВ, по 6 станций в диапазонах СВ и ДВ.

Для этого выполните следующие операции.

СОЗДАНИЕ КОМФОРТНЫХ УСЛОВИЙ В САЛОНЕ

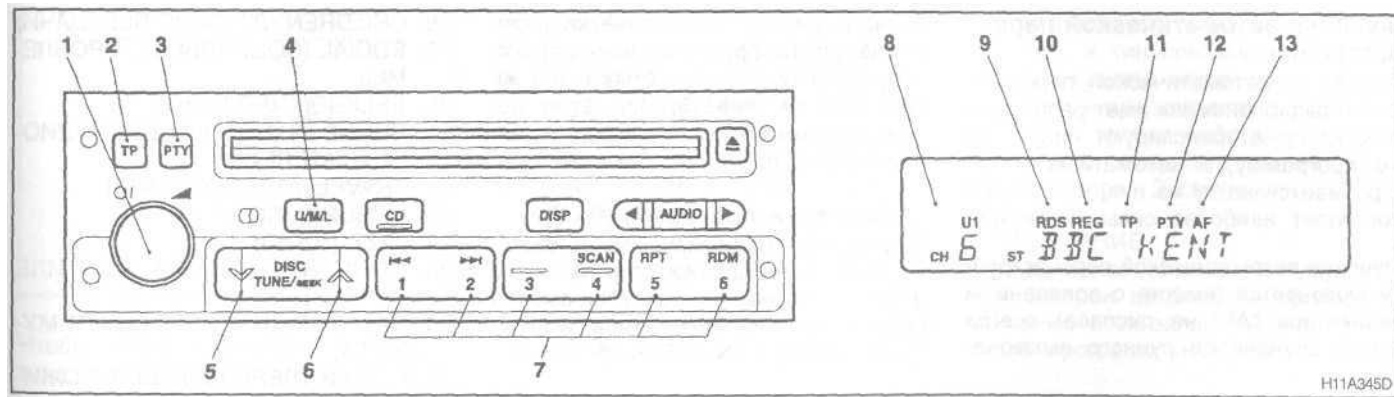

Радиоинформационная система RDS

- 1 - PWR Выключатель питания
- 2 - TP Кнопка программ о дорожном движении
- 3 - PTY Кнопка выбора типа программы
- 4 - U/M/L Кнопка выбора диапазона (УКВ/ДВ/СВ)
- 5 - TUNE/SEEK кнопка настройки частоты в сторону понижения
- 6 - TUNE/SEEK кнопка настройки частоты в сторону повышения
- Кнопка запоминания станции
- Индикатор частоты
- RDS (Индикатор радиоинформационной системы)
- REG (Индикатор программ местных радиостанций)
- 11** - TP (Индикатор программы о дорожном движении)
- 12** -PTY (Индикатор типа программы)
- 13** -AF (Индикатор альтернативных частот)

Система RDS использует идентификационный сигнал (PI) программы и ряд альтернативных частот (AF), передаваемых в дополнение к обычным вещательным программам диапазона УКВ, а также захватывает станции УКВ, передающие такую же программу от EON (сети вещания с расширенными функциями) и автоматически настраивается на станцию с наиболее сильным сигналом. Поэтому Вы можете продолжать слушать одну и ту же программу, когда Вы выезжаете из зоны приёма радиосигнала одной из радиостанций, не производя перенастройку на другую станцию, передающую такую же программу.

Радиосистемы RDS также характеризуют такие функции, как прием программ определенного типа по Вашему выбору, прерывание программ для приема объявлений о движении транспорта и сообщений об авариях и ограниченный/неограниченный режим приема программ местных радиостанций.

СОЗДАНИЕ КОМФОРТНЫХ УСЛОВИЙ В САЛОНЕ

Функция автоматической перенастройки

В режиме автоматической перенастройки радиоприемник ищет радиостанции, которые транслируют одну и ту же программу, и автоматически настраивается на ту из них, от которой поступает наиболее сильный сигнал.

Функция автоматической перенастройки включается (вместе с появлением индикатора "AF" на дисплее) всегда кроме случаев ее ручного выключения.

Для ее отключения, выключите питание и, удерживая кнопку 5 запоминания станции (7), нажмите на выключатель питания (1). Индикатор "AF" исчезнет с дисплея. Чтобы снова включить данную функцию, выключите питание и, удерживая кнопку 5 запоминания станции, нажмите на выключатель питания "PWR".

Идентификация программы (PI)

При прослушивании программ станций, заложенных в память с помощью кнопки запоминания станций (7), Вы можете слушать программы разных радиостанций с одинаковым PI (идентификационным сигналом). Если нельзя принять радиостанцию, частота которой заложена в память, то

радиоманитола автоматически переключается на другую станцию, транслирующую ту же программу в той же сети. На дисплее (8) при этом появится индикатор местных радиостанций REG (10).

Выбор типа программ (PTY)

Программы, транслируемые в системе RDS, классифицируются по типам (PTY), указанным ниже. Для выбора программы желаемого типа используйте кнопку TUNE/SEEK (5 или 6)

1. NEWS (НОВОСТИ)
2. AFFAIRS (ПОСЛЕДНИЕ СОБЫТИЯ)
3. INFO (ИНФОРМАЦИЯ)
4. SPORT (СПОРТ)
5. EDUCATE (ОБРАЗОВАНИЕ)
6. DRAMA (ДРАМА)
7. CULTURE (КУЛЬТУРА)
8. SCIENCE (НАУКА)
9. VARIED (РАЗНОЕ)
10. POP M (ПОП-МУЗЫКА)
11. ROCK M (РОК-МУЗЫКА)
12. EASY M (ЛЕГКАЯ МУЗЫКА)
13. LIGHT M (ЛЕГКАЯ КЛАССИЧЕСКАЯ МУЗЫКА)
14. CLASSICS (КЛАССИЧЕСКАЯ МУЗЫКА)
15. OTHER M (ДРУГАЯ МУЗЫКА)
16. WEATHER (ПОГОДА)
17. FINANCE (ФИНАНСЫ)

18. CHILDREN (ДЕТСКИЕ ПЕРЕДАЧИ)
19. SOCIAL (СОЦИАЛЬНЫЕ ПРОБЛЕМЫ)
20. RELIGION (РЕЛИГИЯ)
21. PHONE IN (ПО ПРОСЬБЕ РАДИОСЛУШАТЕЛЕЙ)
22. TRAVEL (ПУТЕШЕСТВИЯ)
23. LEISURE (ДОСУГ)
24. JAZZ (ДЖАЗ)
25. COUNTRY (МУЗЫКА В СТИЛЕ КАНТРИ)
26. NATION M (НАЦИОНАЛЬНАЯ МУЗЫКА)
27. OLDIES (ПЕРЕДАЧИ ДЛЯ ПОЖИЛЫХ ЛЮДЕЙ)
28. FOLK M (НАРОДНАЯ МУЗЫКА)
29. DOCUMENT (ОФИЦИАЛЬНАЯ ИНФОРМАЦИЯ)

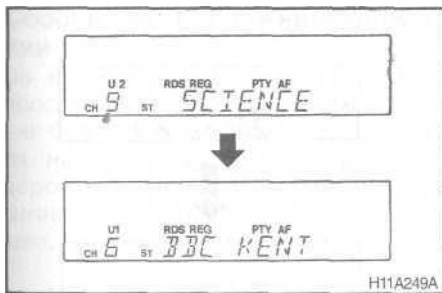

Чтобы найти программу желаемого типа, выполните следующие операции.

1. Нажмите кнопку выбора типа программы РТУ (3).
2. Чтобы выбрать желаемый тип программы нажимайте кнопку TUNE/SEEK (5 или 6) каждый раз менее 1 секунды.
3. Через 2 секунды после выбора Вами желаемого типа программы радиоприемник начнет поиск программ выбранного типа. Во время поиска индикатор типа программы РТУ будет мигать.
4. Когда радиомангнитола захватывает станцию с желаемым типом программы, на дисплее высвечивается название станции.

ПРИМЕЧАНИЕ

- (1) Если кнопка TUNE/SEEK (5 или 6) нажата дольше, чем на 1 секунду, радиоприемник будет пытаться найти другую радиостанцию того же (выбранного) типа.
- (2) Если станция с желаемым Вами типом программы не найдена, на дисплее будет высвечиваться надпись "EMPTY" ("Пустой") примерно в течение 5 секунд, а затем возобновится прием предыдущей станции.

Запоминание типов программ (РТУ)

В память можно ввести 6 типов программ.

Чтобы ввести программу в память, сделайте следующие операции.

1. Нажмите любую из кнопок TUNE/SEEK (5 или 6), чтобы настроиться на тип программы, который Вы хотите ввести в память.
2. Нажимайте одну из кнопок выбора ячейки памяти (7) примерно в течение 2 секунд или более. Как только желаемый тип программы будет введен в память, звук на мгновение прервется. Высветится номер соответствующей

кнопки выбора ячейки памяти и тип программы РТУ.

3. Для приема введенной в память программы нажмите соответствующую кнопку выбора ячейки памяти и отпустите ее не позже чем через 2 секунды.

ПРИМЕЧАНИЕ

Отсоединение клеммы аккумуляторной батареи автомобиля приводит к стиранию всех заложенных в память типов программ (РТУ).

СОЗДАНИЕ КОМФОРТНЫХ УСЛОВИЙ В САЛОНЕ

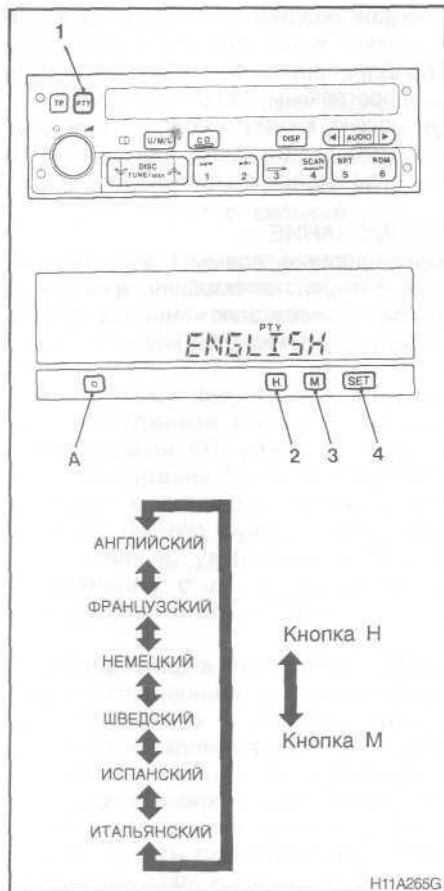

Выбор языка надписей на дисплее (PTY)

Вы можете выбрать любой из следующих языков: английский, французский, немецкий, шведский, испанский или итальянский, действуя в следующей последовательности.

1. Выключите радиоприемник.
2. Включите радиоприемник при одновременном нажатии на кнопку PTY (1).
3. Прозвучит предупреждающий сигнал, и система войдет в режим выбора языка.
4. Для выбора желаемого языка используйте кнопки H (2) или M (3). Для фиксации выбранного языка нажмите кнопку SET (4).
5. Для отмены выбранного языка нажмите расположенную слева кнопку (A), и система вернется к языку, установленному в ней до включения режима выбора языка PTY.

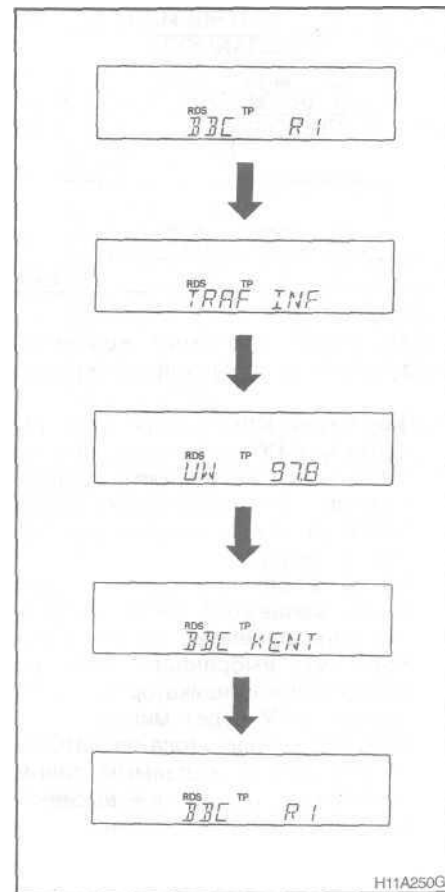

Сообщения о дорожном движении

Во время приема программ УКВ и прослушивания кассет, радиоприемник будет автоматически настраиваться на передачи, информирующие о дорожном движении. Для выбора данной функции выполните следующее.

1. Нажмите кнопку программ о дорожном движении TP (2). На дисплее высветится надпись "TP" ("Программа о дорожном движении", 11). Если данные, передаваемые в системе RDS, могут читаться, на дисплее высветится надпись "RDS" (9). Если нет - то дисплей будет показывать "NO RDS" ("Нет данных по системе RDS") примерно в течение 5 секунд.
2. Если радиомагнитола обнаруживает информацию о дорожном движении, передаваемую выбранной Вами радиостанцией или на любой другой станцией, то на дисплее будет высвечиваться надпись "TRAF INF" ("Информация о дорожном движении") в течение 5 секунд, с последующей индикацией частоты в течение 2 секунд. Затем высветится название ра-

диостанции, передающей информацию о дорожном движении, которую Вы будете прослушивать. Если громкость сигнала недостаточна, то для прослушивания информации о дорожном движении, радиомагнитола автоматически усилит громкость. Как только передача, информирующая о дорожном движении, закончится, радиомагнитола автоматически переключится на программу, на которую она была настроена перед получением сообщения о дорожном движении.

3. Нажмите кнопку программ о дорожном движении TP (2), чтобы вернуть предыдущий режим работы радиомагнитолы.

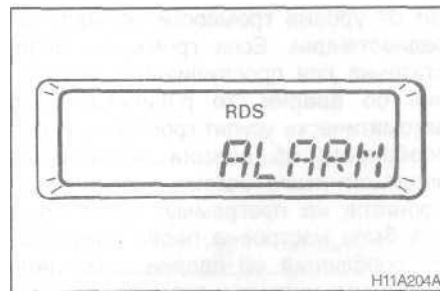

ПРИМЕЧАНИЕ

Во время высвечивания на дисплее "TP" радиоприемник передает сообщения только станции, передающей информацию о дорожном движении, даже если нажата кнопка TUNE/SEEK (5 или 6).

Сообщения об авариях

Если во время приема передачи УКВ или прослушивания кассеты [когда ключ зажигания находится в положении "ON" ("Вкл") или "ACC" ("Дополнительное оборудование")] радиоприемник поймал сообщение об аварии, на дисплее высветится надпись "ALARM" ("Тревога"), и сообщение об аварии прервет текущую программу. Уровень громкости сообщений об авариях устанавливается независи-

СОЗДАНИЕ КОМФОРТНЫХ УСЛОВИЙ В САЛОНЕ

мо от уровня громкости нормальных радиостанции. Если громкость недостаточна для прослушивания сообщения об аварии, то радиоманитола автоматически усилит громкость. Когда сообщение об аварии закончится, радиоманитола автоматически переключится на программу, на которую она была настроена перед получением сообщения об аварии с соответствующим уровнем громкости.

СОЗДАНИЕ КОМФОРТНЫХ УСЛОВИЙ В САЛОНЕ

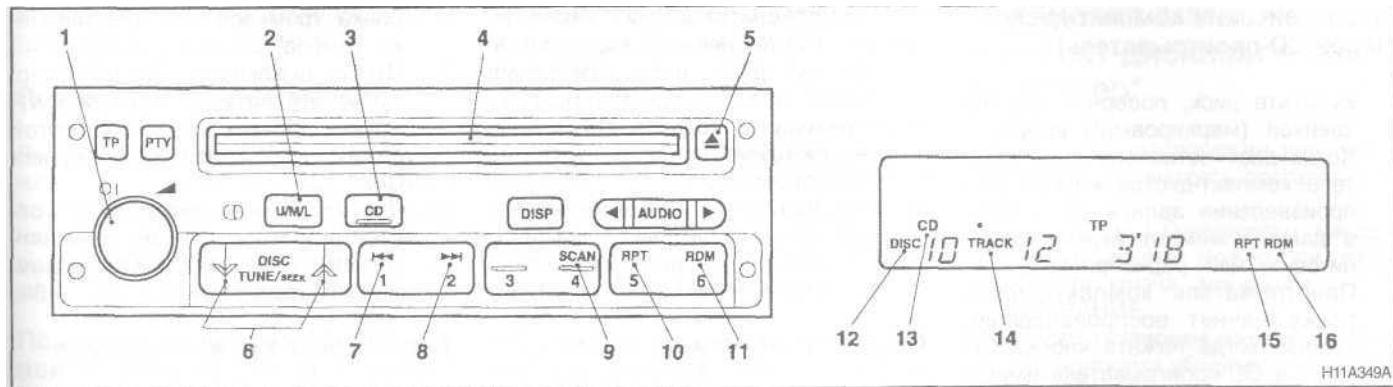

Прослушивание CD-проигрывателя

- 1 - PWR Выключатель питания
 - 2 - U/M/L Кнопка выбора диапазона УКВ/ДВ/СВ
 - 3 - CD Кнопка выбора режима проигрывателя компакт-дисков
 - 4 - Гнездо для установки компакт-диска
 - 5 - Кнопка извлечения компакт-диска
 - 6 - DISC кнопка выбора компакт-диска
 - 7 - "⏮" Кнопка возврата в начало диска с автоматическим переключением между записями
 - 8 - "⏭" Кнопка перехода в конец диска с автоматическим переключением между записями
 - 9 - SCAN Кнопка поиска нужной записи ("дорожки")
 - 10 - RPT Кнопка повторного воспроизведения
 - 11 - RDM Кнопка произвольного выбора записи
 - 12 - DISC Индикатор компакт-диска*
 - 13 - CD Индикатор режима проигрывателя компакт-дисков
 - 14 - TRACK Индикатор "дорожки" диска
 - 15 - RPT Индикатор режима повторного воспроизведения
 - 16 - RDM Индикатор режима произвольного выбора записи
- * : работает только при установленном CD-чейнджере

СОЗДАНИЕ КОМФОРТНЫХ УСЛОВИЙ В САЛОНЕ

Прослушивание компакт-дисков (через CD-проигрыватель)

1. Вставьте диск, повернув его наклейкой (маркировкой) вверх. Когда диск вставлен, проигрыватель компакт-дисков начнет воспроизведение записи, даже если в данный момент включен магнитофон или радиоприемник. Проигрыватель компакт-дисков также начнет воспроизведение записи, когда нажата кнопка CD (3), а в CD-проигрывателе имеется диск (даже если в данный момент включен магнитофон или радиоприемник).

ПРИМЕЧАНИЕ

Если система оснащена автоматическим CD-чейнджером, то каждый раз при нажатии кнопки CD (3) происходит переключение системы с режима проигрывателя компакт-дисков на режим CD-чейнджера или наоборот.



2. Чтобы отрегулировать громкость и тембр, см. параграфы «Регулировка громкости» и «Регулировка тембра» на стр. 6-4.
3. При нажатии кнопки (5) ("Извлечение компакт-диска") на проигрывателе CD, диск автоматически

- ки остановится и будет извлечен.
4. Когда применяется трехдюймовый компакт диск, воспроизведение записи может осуществляться без переходника (адаптера). Вставьте диск примерно по центру гнезда для установки.
5. Для получения информации относительно обращения с компакт-дисками см. раздел «Обращение с компакт-дисками» на стр. 6-34.

(Через CD-чейнджер)

1. Нажмите кнопку CD (3) выбора режима CD-чейнджера, и начнется воспроизведение записи. При каждом нажатии на эту кнопку начнется поочередное воспроизведение записей на диске.

ПРИМЕЧАНИЕ



Если во время прослушивания Вы захотите поменять диск на другой, нажмите кнопку DISC (6) для выбора очередного диска. Каждый раз при нажатии  стороны кнопки DISC выбирается последующий диск, а при нажатии  стороны кнопки DISC выбирается предыдущий диск.

2. Чтобы отрегулировать громкость и тембр, см. параграфы «Регули-

ровка громкости» и «Регулировка тембра» на стр. 6-4.

3. Чтобы выключить CD-чейнджер, отключите питание кнопкой PWR (1) или переключите его в другой режим работы, нажав кнопку или U/M/L (2).
4. Для получения информации относительно обращения с компакт-дисками см. раздел «Обращение с компакт-дисками» на стр. 6-34.

Поиск начала нужной записи

Начало каждой записи на диске может быть найдено с помощью кнопок  или  (7 или 8).

Переход к началу компакт-диска

Нажмите кнопку  (8) такое количество раз, сколько записей ("дорожек") Вы хотите пропустить. На дисплее индикации радиочастоты высветится номер выбранной записи (дорожки).

Переход к концу компакт-диска

Нажмите кнопку  (7) такое количество раз, сколько записей ("дорожек") Вы хотите пропустить. На дисплее индикации радиочастоты

высветится номер выбранной записи (дорожки).

Повторение той же записи

Вы можете повторно прослушать ту же запись, нажав кнопку повторного воспроизведения RPT (10). После нажатия кнопки RPT высветится индикатор RPT ("Повтор") (15). Для отмены снова нажмите эту кнопку.

Пользование кнопкой SCAN для поиска нужной записи ("дорожки")

Для поиска записи ("дорожки") используйте кнопку SCAN (9). При нажатии данной кнопки будут звучать первые 10 секунд каждой записи ("дорожки"). После каждого 10-ти секундного проигрывания происходит ускоренный переход к следующей записи, и начинается ее воспроизведение. При проигрывании нужной Вам мелодии нажмите снова кнопку SCAN, и тогда выбранная Вами запись прозвучит в полном объеме и с самого начала. После окончания процедуры поиска записей ("дорожек") на диске начнется обычное воспроизведение.

Изменение последовательности выбора записей (Для CD-проигрывателя)

Нажмите кнопку RDM (11), и на дисплее загорится индикатор режима произвольного выбора записи RDM (16) и для воспроизведения будет выбрана любая запись на CD-проигрывателе. Для отмены данного режима повторно нажмите эту кнопку.

Изменение последовательности выбора записей (Для CD-чейнджера)

Нажмите кнопку RDM (11), и на дисплее загорится индикатор режима произвольного выбора записи RDM (16) и для воспроизведения будет выбрана любая запись на любом из дисков в CD-чейнджере. Для отмены данного режима повторно нажмите эту кнопку.

Установка магазина с компакт-дисками в CD-чейнджер*

CD-чейнджер расположен под левым сиденьем. Его емкость составляет 10 дисков.

Установить в CD-чейнджер магазин с компакт-дисками можно при любом положении ключа зажигания.

ПРИМЕЧАНИЕ

- (1) После установки магазина с компакт-дисками убедитесь, что крышка CD-чейнджера закрыта. CD-чейнджер может выйти из строя при попадании внутрь его пыли или грязи.
- (2) После установки магазина с компакт-дисками в течение 30 секунд осуществляется автоматический просмотр компакт-дисков.

СОЗДАНИЕ КОМФОРТНЫХ УСЛОВИЙ В САЛОНЕ

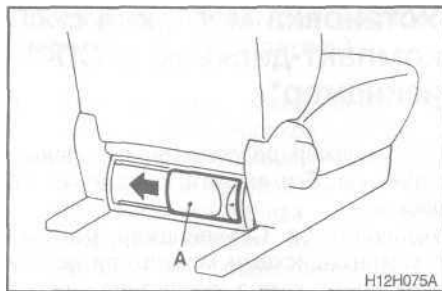

Извлечение магазина с компакт-дисками

1. Откройте крышку (A) CD-чейнджера, сдвинув ее влево, пока она не зафиксируется в крайнем левом положении.

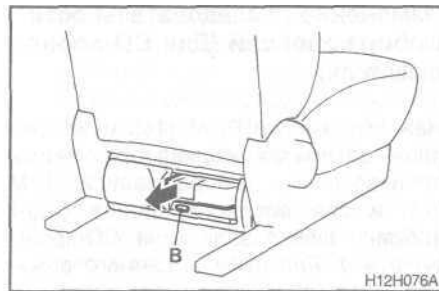

2. Нажмите кнопку "ЕJECT" (B). При этом магазин автоматически выдвигается из CD-чейнджера.

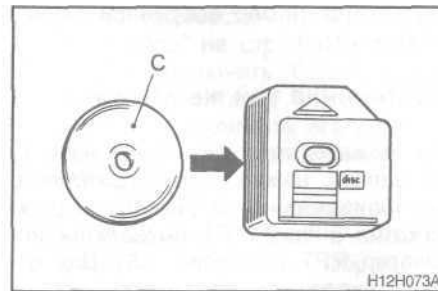

Установка магазина с компакт-дисками

1. Вставьте диски в магазин, повернув их наклейкой / маркировкой (C) вверх.

ПРИМЕЧАНИЕ

Чтобы вынуть диск из магазина подтолкните его сбоку и затем извлеките из ячейки.

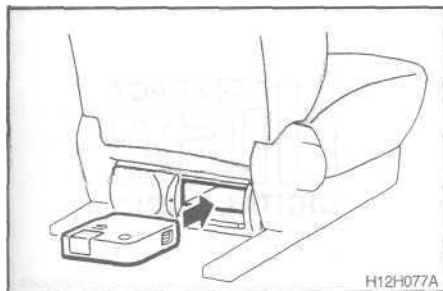

2. Правильно расположите магазин с компакт-дисками и аккуратно вставьте его в CD-чейнджер до щелчка.

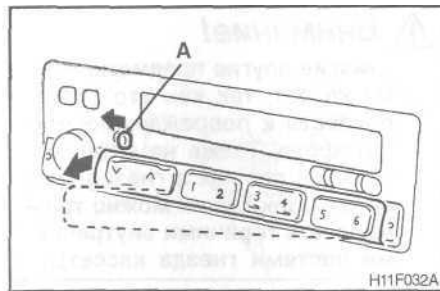

Система защиты аудиосистемы от кражи

Для защиты аудиосистемы от похищения панель управления выполнена съемной. Оставляя автомобиль без присмотра, всегда снимайте панель управления.

Снятие панели управления

Поверните ключ зажигания в положение OFF (Выкл). Передвиньте влево кнопку защелки (A) и снимите панель управления с аудиосистемы (для предупреждения выпадения панели во время ее снятия придерживайте последнюю другой рукой). После снятия панели начнет мигать контрольная лампа (B).

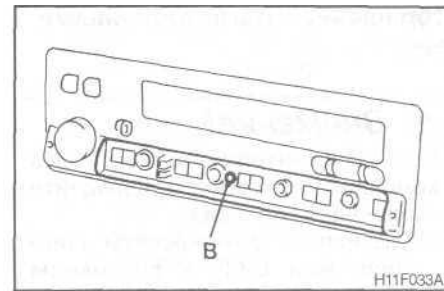

Установка панели управления на место

Вставьте панель управления в фиксаторы на правой стороне выреза на аудиосистеме. Затем нажмите на левую сторону панели до защелкивания ее в фиксаторах. Контрольная лампа (B) прекратит мигание. Затем поверните ключ зажигания в положение ON (ВКЛ).

ПРИМЕЧАНИЕ

- (1) Не оставляйте панель управления в месте, где она может нагреться (например, на передней панели) или промокнуть.
- (2) В случае утери панели управления обратитесь к официальному дилеру Мицубиси.

СОЗДАНИЕ КОМФОРТНЫХ УСЛОВИЙ В САЛОНЕ

Обращение с магнитофонными кассетами

<!> **Внимание!**

Чтобы магнитофон всегда был в хорошем состоянии, соблюдайте следующие правила:

- (1) Не используйте кассеты длиннее, чем С-90, в противном случае существенно снижается качество звучания и долговечность ленты.
- (2) Когда кассета не используется, храните ее в футляре, чтобы уберечь от пыли и ослабления катушки ленты.
- (3) Не допускайте прямого воздействия на кассету солнечных лучей, тепла и магнитных полей, например, от громкоговорителей (динамиков).
- (4) Прежде чем вставлять кассету в магнитофон, убедитесь, что ее этикетка приклеена к кассете надежно.
- (5) При ослаблении натяжения ленты подтяните ее перед использованием.
- (6) Не смазывайте маслом никакие части магнитолы и не вставляйте в гнездо кассеты

<!> **Внимание!**

никакие другие предметы, кроме кассет, так как это может привести к повреждению магнитофона. Также не вставляйте Ваши пальцы в гнездо магнитолы, так как их можно травмировать горячими внутренними частями гнезда кассеты.



Обращение с компакт-дисками

- (1) Данный CD-проигрыватель позволяет использовать только компакт-диски, имеющие метку, показанную на рисунке выше. Использование некруглых дисков, например, имеющих форму сердца или восьмиугольника, может привести к повреждению проигрывателя и диска.
- (2) Если температура в салоне резко повышается, например, при включении отопителя в холодную пору, из-за конденсации паров на диске или в CD-проигрывателе может произойти отказ в работе.
В указанном случае немного подождите, прежде чем включать CD-проигрыватель.

СОЗДАНИЕ КОМФОРТНЫХ УСЛОВИЙ В САЛОНЕ

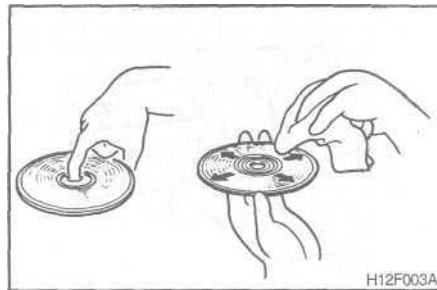

- (3) Если CD-проигрыватель подвергается сильной вибрации, как, например, при езде по бездорожью, может произойти повреждение дорожек диска.
- (4) При хранении компакт-дисков обязательно храните каждый из них в отдельной упаковке. Ни в коем случае не помещайте диски в месте, освещенном прямыми солнечными лучами, а также ни в каком другом месте с повышенной температурой или влажностью.
- (5) Принимайте меры предосторожности, чтобы ни в коем случае не касаться рабочей поверхности на диске (там, где нет наклейки). Это приведет к загрязнению поверхности диска, что неблагоприятно скажется на качестве звучания. Если Вы берете в руки компакт диск, держите его только за наружный край и отверстие в центре (как показано на рис.).
- (6) Чтобы почистить диск, пользуйтесь мягкой чистой сухой тканью. Протирайте прямо от отверстия в центре по направлению к краям (как показано стрелками на рисунке). Ни в коем случае не делайте круговых движений. Ни в коем случае не подвергайте диск воздействию химически активных веществ, таких как бен-

зин, разбавитель для краски, аэрозоль-очиститель дисков или антистатическое средство.

- (7) Не используйте треснутый или деформированный диск. Использование такого диска может послужить причиной неисправности CD-проигрывателя.
- (8) Не пишите ничего шариковой ручкой, фломастером, карандашом и т.п. на поверхности наклейки диска, и не прикрепляйте никаких других наклеек, знаков и т.п.

Предупреждение о лазерном излучении CD-проигрывателя!

Использование органов управления, регулировок, или выполнение иных операций, отличающихся от стандартных, может привести к опасному облучению лазерным излучением. Ни в коем случае не допускайте прямого экспонирования лазерному излучению.

СОЗДАНИЕ КОМФОРТНЫХ УСЛОВИЙ В САЛОНЕ

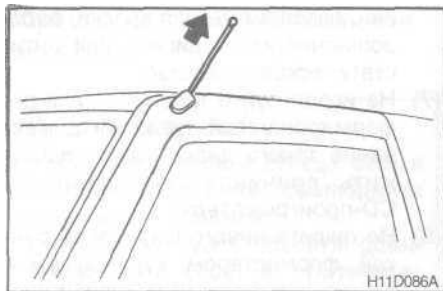

Антенна на стойке

Перед включением радиоприемника рекомендуется полностью вытянуть антенну.

Перед тем как въехать в помещение с низкими потолками, утопите установленную на стойке антенну.

ПРИМЕЧАНИЕ

Обязательно убирайте антенну в следующих случаях:

- Перед въездом в помещение с низким потолком;
- Перед въездом в автоматическую мойку для автомобилей;
- Перед тем как накрыть автомобиль чехлом.

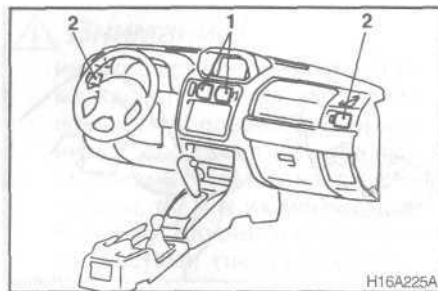

Дефлекторы системы вентиляции

- 1 - Центральные дефлекторы
2 - Боковые дефлекторы



Регулировка расхода и направления потоков воздуха

- 3 - Колесико регулировки
4 - Ручка управления дефлектором

 - Открыто

 - Закрыто

СОЗДАНИЕ КОМФОРТНЫХ УСЛОВИЙ В САЛОНЕ



Установите колесико (3) регулировки расхода воздуха в положение "Открыто".

Если включить вентилятор, то из дефлектора будет выходить поток воздуха.

Поток воздуха можно отрегулировать по горизонтали и по вертикали с помощью ручки управления дефлектором (4).

ПРИМЕЧАНИЕ

У автомобилей, оснащенных кондиционером, воздух может выходить из дефлекторов в виде тумана. Это происходит из-за резкого охлаждения влажного воздуха и не является признаком неисправности.



Отопитель / Кондиционер*

Отопитель и система кондиционирования могут функционировать при работающем двигателе.

Производительность отопителя непосредственно связана с температурой охлаждающей жидкости двигателя, поэтому включайте отопитель после того, как двигатель хорошо прогрелся. Расход воздуха изменяется с помощью регулировки скорости вентилятора.

1 - Выключатель кондиционера*

При включенном вентиляторе нажмите на выключатель (1), и в салон начнет поступать кондиционированный воздух (в режиме

охлаждения/осушения), при этом загорится контрольная лампа включения кондиционера. При повторном нажатии на выключатель кондиционер будет выключен.

СОЗДАНИЕ КОМФОРТНЫХ УСЛОВИЙ В САЛОНЕ



ПРИМЕЧАНИЕ

У автомобилей, оснащенных кондиционером, воздух может выходить из дефлекторов в виде тумана. Это является результатом резкого охлаждения влажного воздуха.

<!> *Внимание!*

При работе кондиционера обороты холостого хода немного увеличиваются. Если Вы остановили автомобиль, чтобы предотвратить его медленное перемещение, выжмите полностью педаль тормоза; эта мера предосторожности особенно важна для автомобилей с автоматической коробкой передач.

2 - Переключатель режимов работы вентилятора

Для регулировки расхода воздуха можно выбрать одну из четырех скоростей вентилятора.

Режим работы вентилятора устанавливается поворотом переключателя по часовой стрелке или в обратном направлении.

В обычных условиях следует установить первую или вторую скорость.

3 - Ручка регулировки температуры воздуха

Отопитель отключен, если эта ручка повернута против часовой стрелки до отказа. Для повышения температуры воздуха поверните эту ручку по часовой стрелке.

ПРИМЕЧАНИЕ

Если температура охлаждающей жидкости двигателя низкая, то температура подаваемого в салон воздуха не повысится, даже если ручка регулировки температуры воздуха повернута в сторону высокой температуры.

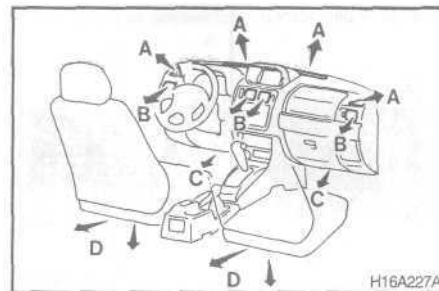

Выбор режима вентиляции	Дефлекторы / выпускные отверстия вентиляции
	B
	B, C, D
	A*, B, C, D
	A, B, C, D
	A, B*

A: Из дефлекторов обдува ветрового и боковых стекол

B: Из центральных и боковых дефлекторов

C: Из-под панели приборов

D: Из-под передних сидений

*: Означает слабый воздушный поток.

4 - Ручка выбора режима вентиляции

Основные направления воздушных потоков (режимы вентиляции):



(В область головы)
Воздушный поток поступает в верхнюю часть салона автомобиля.



(В область ног/в область головы)
Воздух поступает в верхнюю часть салона автомобиля и в область ног.



(В область ног)
Воздух поступает только в область ног.



(В область ног/к дефлекторам обогрева ветрового стекла и боковых стекол)
Воздух поступает в область ног, а также к ветровому стеклу и стеклам дверей.'



(К дефлекторам обогрева ветрового стекла и боковых стекол)
Воздух поступает только к ветровому стеклу и стеклам дверей автомобиля.

ПРИМЕЧАНИЕ

Воздух всегда подается из центральных и боковых дефлекторов независимо от положения ручки выбора режима вентиляции.

5 - Переключатель выбора режима забора воздуха

Каждый раз при нажатии на данный переключатель происходит смена режимов вентиляции между режимом забора наружного воздуха и режимом рециркуляции. В режиме рециркуляции загорается индикаторная лампа.

(Режим забора наружного воздуха)
В салон автомобиля поступает наружный воздух.

(Режим рециркуляции воздуха)
Происходит рециркуляция воздуха в салоне автомобиля.

ПРИМЕЧАНИЕ

Режим забора наружного воздуха обычно служит для быстрой очистки ветрового стекла и боковых стекол от влаги или льда и поддержания их чистыми.

Режим рециркуляции следует выбирать, когда требуется интенсивное охлаждение воздуха салона, а также

если наружный воздух сильно запылен или загрязнен.

В этом случае следует периодически включать режим забора наружного воздуха, чтобы избежать запотевания стекол.

<!> **Внимание!**

Использование режима рециркуляции воздуха в течение длительного времени может привести к запотеванию стекол.

СОЗДАНИЕ КОМФОРТНЫХ УСЛОВИЙ В САЛОНЕ



Обогрев области ног

Установите ручку выбора режима вентиляции в положение, показанное на рисунке, и переключателем (A) установите режим забора наружного воздуха.

Отрегулируйте температуру, вращая ручку регулирования температуры по часовой стрелке или против нее.

Выберите желаемую скорость вентилятора.

ПРИМЕЧАНИЕ

Для получения максимального обогрева установите переключатель режимов вентилятора на третью скорость.

Сочетание нагретого и не нагретого воздуха

Установите ручку выбора режима вентиляции в положения, показанные на рисунке. Переключателем (A) установите режим забора наружного воздуха.

Воздушный поток будет направлен к ногам и верхней части салона.

Выберите желаемую скорость вентилятора.

Теплый воздух подается к ногам, а не нагретый или слабо нагретый - в верхнюю часть салона.



СОЗДАНИЕ КОМФОРТНЫХ УСЛОВИЙ В САЛОНЕ





Устранение запотевания ветрового стекла и стекол дверей

<!> **Внимание!**

Для безопасности, убедитесь, что Вы имеете хороший обзор через все стекла автомобиля.

Для удаления инея или конденсата (запотевания) с ветрового стекла или стекол дверей установите ручку выбора режима вентиляции в положение ( или ).

 В данном положении осуществляется обогрев области ног и удаление запотевания с ветрового стекла и стекол дверей (рекомендуется при движении в дождь или снегопад).

1. Переключателем (A) установите режим забора наружного воздуха.
2. Установите ручку выбора режима вентиляции в положение .
3. Отрегулируйте скорость вентилятора.
4. Отрегулируйте температуру по своему желанию.
5. Нажмите выключатель (B) кондиционера (для автомобилей, оснащенных кондиционером).

СОЗДАНИЕ КОМФОРТНЫХ УСЛОВИЙ В САЛОНЕ



Для быстрого удаления запотевания стекол

1. Переключателем (А) установите режим забора наружного воздуха.
2. Установите ручку выбора режима вентиляции в положение .
3. Установите максимальную скорость вентилятора.
4. Отрегулируйте температуру, установив ручку регулировки температуры воздуха на максимум.
5. Нажмите выключатель (В) кондиционера (для автомобилей, оснащенных кондиционером).

ПРИМЕЧАНИЕ

- (1) Для быстрого удаления конденсата направьте потоки воздуха от боковых дефлекторов к стеклам дверей.
- (2) Не устанавливайте ручку регулировки температуры воздуха в положение, близкое к положению максимального охлаждения. При обдуве стекол дверей охлажденным воздухом на них будут конденсироваться водяные пары (будет возникать запотевание).

Подача наружного воздуха в салон

Для подачи наружного воздуха в салон в жаркую погоду установите переключатель (А) выбора режима забора воздуха в режим забора наружного воздуха и ручку регулирования температуры воздуха в положения, показанные на рисунке. Убедитесь, что ручка регулировки температуры повернута против часовой стрелки до упора. Выберите необходимую скорость вентилятора.

ПРИМЕЧАНИЕ

Поверните ручку выбора режима вентиляции по часовой стрелке, и воздушный поток будет подаваться к ногам и к ветровому стеклу.

СОЗДАНИЕ КОМФОРТНЫХ УСЛОВИЙ В САЛОНЕ



Охлаждение (для автомобилей с кондиционером)

Установите ручку выбора режима вентиляции в положение

Переключателем (A) установите режим забора наружного воздуха и нажмите на выключатель (B) кондиционера.

Отрегулируйте температуру, повернув ручку регулировки температуры воздуха по часовой стрелке или в обратном направлении. Выберите необходимую скорость вентилятора.

ПРИМЕЧАНИЕ

Если наружный воздух запылен, слишком загрязнен, или требуется быстрое охлаждение воздуха салона, то установите переключатель выбора режима забора воздуха в положение

рециркуляции, а ручку регулировки температуры поверните против часовой стрелки до упора.

Периодически переходите на режим забора наружного воздуха, чтобы на стеклах не конденсировалась влага.

СОЗДАНИЕ КОМФОРТНЫХ УСЛОВИЙ В САЛОНЕ



<!> **Внимание!**

При работе кондиционера обороты холостого хода немного увеличиваются. Если Вы остановили автомобиль, чтобы предотвратить его медленное перемещение, выжмите полностью педаль тормоза; эта мера предосторожности особенно важна для автомобилей с автоматической коробкой передач.

Указания по использованию кондиционера

- (1) Ставьте автомобиль на стоянку в тень. Если оставить автомобиль на солнце, то он сильно нагреется и для охлаждения салона потребуется больше времени. Если

Вам все же пришлось оставить автомобиль на солнце, то на первые несколько минут работы кондиционера откройте окна, чтобы выпустить горячий воздух из салона.

- (2) При работе кондиционера боковые стекла должны быть подняты. Поступление наружного воздуха через открытые окна снижает эффективность работы кондиционера.
- (3) Слишком сильное охлаждение воздуха вредно для здоровья. Температура воздуха в салоне должна быть только на 5 - 6°С ниже температуры наружного воздуха.
- (4) При работе системы следите за тем, чтобы воздухозаборное отверстие, размещенное перед лобовым стеклом, было свободно от посторонних предметов, например, листьев. Забившиеся в воздухопровод листья препятствуют нормальному прохождению воздуха и закрывают отверстия для слива воды.

Рекомендации по уходу за системой кондиционирования и ее смазке

Если эффективность работы кондиционера снизилась по сравнению со стандартной, то причиной может быть утечка хладагента. Проверьте кондиционер у Вашего официального дилера Мицубиси.

Кондиционер, установленный в вашем автомобиле, должен быть заправлен хладагентом HFC-134a и маслом для кондиционеров ZXL 200PG.

Применение другого хладагента или другой смазки приведет к серьезным повреждениям, что повлечет за собой необходимость замены всей системы кондиционирования. Не следует выпускать хладагент в атмосферу. Новый хладагент HFC-134a, используемый в Вашем автомобиле, не наносит вреда озоновому слою атмосферы.

Рекомендуется восстанавливать хладагент для дальнейшего повторного применения.

В случае продолжительного простоя в нерабочем состоянии

Кондиционер необходимо включать по меньшей мере на 5 минут каждую неделю, даже в холодную погоду. Это

СОЗДАНИЕ КОМФОРТНЫХ УСЛОВИЙ В САЛОНЕ

предотвращает ухудшение смазывания внутренних деталей компрессора и обеспечивает поддержание системы кондиционирования в наилучшем техническом состоянии. При невыполнении указанных требований система может выделять необычный запах. Это не указывает на то, что система неисправна.

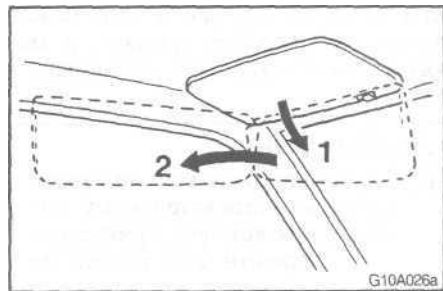

Противосолнечные козырьки

- 1 - Для защиты от ослепления спереди
- 2 - Для защиты от ослепления сбоку

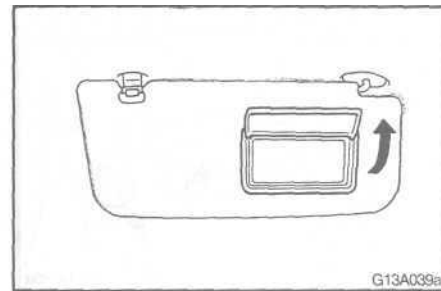

Косметические зеркала

Косметические зеркала установлены на задней стороне обоих противосолнечных козырьков.

СОЗДАНИЕ КОМФОРТНЫХ УСЛОВИЙ В САЛОНЕ

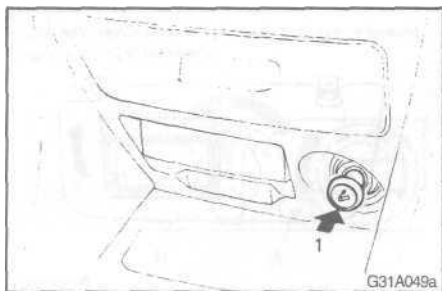

Прикуриватель

Прикуривателем можно воспользоваться когда ключ в замке зажигания находится в положении "ON" ("Вкл") или "ACC" ("Дополнительное оборудование").

1 - Утопите ручку прикуривателя до конца

Когда прикуриватель накалился, то он со щелчком автоматически вернется в первоначальное положение. Выньте его из гнезда и прикурите. После использования вставьте прикуриватель в гнездо в его первоначальное положение.

ПРИМЕЧАНИЕ

Не оставляйте прикуриватель вынутым

из его гнезда, так как в него может попасть посторонний предмет, и может произойти короткое замыкание.

<!> **Внимание!**

- (1) Чтобы не обжечься, не прикасайтесь к нагревательному элементу или корпусу прикуривателя, держите его только за ручку.
- (2) Во избежание ожогов не разрешайте детям включать прикуриватель или играть с ним.
- (3) Если после нажатия на ручку прикуривателя он не выскакивает через 30 секунд, то в нем что-то неисправно. Длительное нахождение прикуривателя в нажатом состоянии может вызвать пожар. Если он сам не выскакивает, выньте его из гнезда и обратитесь к официальному дилеру Мицубиси для устранения неисправности.
- (4) Не оставляйте прикуриватель в полностью утопленном положении, и не вставляйте в гнездо прикуриватель от другого автомобиля. Это может привести к перегреву прикуривателя и к возгоранию.

<!> **Внимание!**

- (5) Рекомендуется вставлять в гнездо прикуривателя только сам прикуриватель. Использование дополнительных приборов, вставляемых в гнездо прикуривателя, может привести к повреждению гнезда и плохому удерживанию прикуривателя в нем.
- (6) Если гнездо прикуривателя используется в качестве источника питания для какого-либо дополнительного электрооборудования, то убедитесь, что это электрооборудование рассчитано на номинальное напряжение 12 В и его мощность не превышает 120 Вт. Помните, что длительное пользование дополнительным электрооборудованием при выключенном двигателе может привести к разряду аккумуляторной батареи.

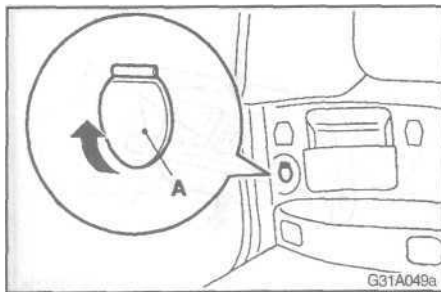

Розетка для подключения дополнительных электроприборов (для пятидверных моделей)

Розеткой для дополнительных электроприборов можно пользоваться, когда ключ в замке зажигания находится в положении «ON» («Вкл») или «ACC» («Дополнительное оборудование»).

Для подключения дополнительного электроприбора откройте крышку розетки (A) в левом заднем углу багажного отделения, затем вставьте штекер электроприбора в розетку.

<!> **Внимание!**

- (1) Перед подключением дополнительного электроприбора убедитесь, что его номинальное напряжение равно 12 В, а мощность не превышает 120 Вт. Помните, что продолжительное пользование электрооборудованием при неработающем двигателе, может привести к разряду аккумуляторной батареи.
- (2) Если розетка для подключения дополнительных электроприборов не используется, то убедитесь, что она закрыта крышкой, так как в результате засорения гнезда посторонними материалами может произойти короткое замыкание.

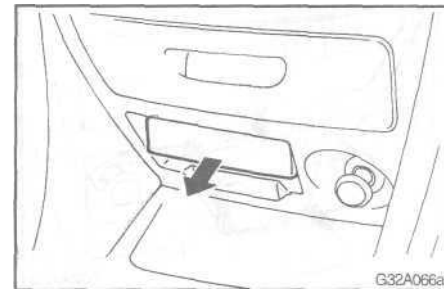

Пепельница

Передняя пепельница

Чтобы открыть пепельницу, расположенную перед Вами, потяните ее на себя. Чтобы вытащить пепельницу из гнезда, потяните ее на себя, нажимая одновременно на фиксатор (A).

СОЗДАНИЕ КОМФОРТНЫХ УСЛОВИЙ В САЛОНЕ

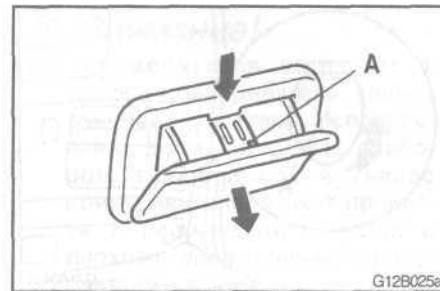
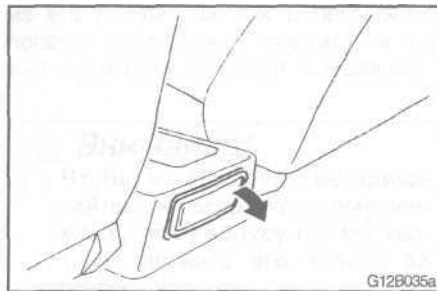
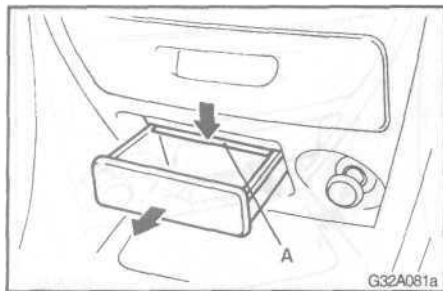

<!> **Внимание!**

- (1) **Погасите спичку и сигарету прежде, чем положить их в пепельницу.**
- (2) **Не кладите в пепельницу клочки бумаги и другие легко воспламеняющиеся предметы. Может произойти их возгорание от сигарет и т.п., что приведет к повреждению автомобиля.**
- (3) **Всегда закрывайте пепельницу. В открытой пепельнице могут загореться находящиеся там окурки.**

Задняя пепельница

Чтобы открыть пепельницу, потяните ее крышку вниз.

Чтобы вынуть пепельницу из гнезда, вытаскивайте ее, одновременно нажимая на фиксатор (А).

СОЗДАНИЕ КОМФОРТНЫХ УСЛОВИЙ В САЛОНЕ

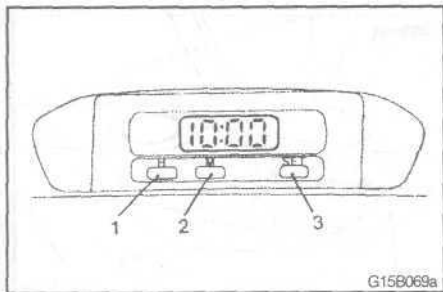

Электронные часы*

Установка времени производится нажатием на соответствующие кнопки, как указано ниже:

- 1 - Установка часов
- 2 - Установка минут
- 3 - Сброс минут на нуль

10:30 - 11:29....изменяется на 11:00
11:30 - 12:29....изменяется на 12:00

ПРИМЕЧАНИЕ

Если во время ремонта от аккумуляторной батареи были отсоединены провода, то после их присоединения время нужно устанавливать заново.

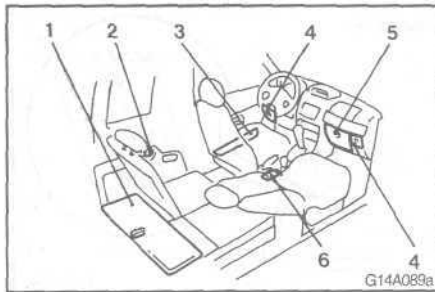

Дополнительные вещевые ящики

В этих ящиках можно хранить различные мелкие вещи.

- 1 - Напольный ящик багажного отделения*
- 2 - Подстаканник (для 3-х дверных моделей)
- 3 - Карман на двери
- 4 - Ящик для мелких предметов
- 5 - Вещевой (перчаточный) ящик
- 6 - Вещевой ящик на центральной консоли с подстаканником

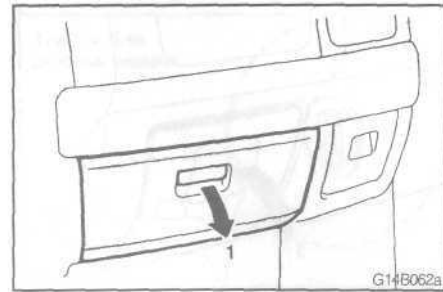

Вещевой (перчаточный) ящик

- 1- Чтобы открыть вещевой (перчаточный) ящик, потяните за ручку.

ПРИМЕЧАНИЕ

Если выключатель наружного освещения находится в положении "ON" (ВКЛ), то при открывании перчаточного ящика загорается лампа внутреннего освещения ящика.

СОЗДАНИЕ КОМФОРТНЫХ УСЛОВИЙ В САЛОНЕ

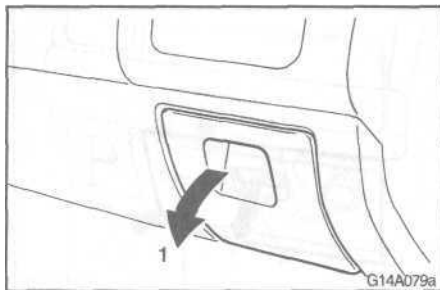

Ящик для мелких предметов

1. Чтобы открыть ящик для мелких предметов, потяните за ручку.

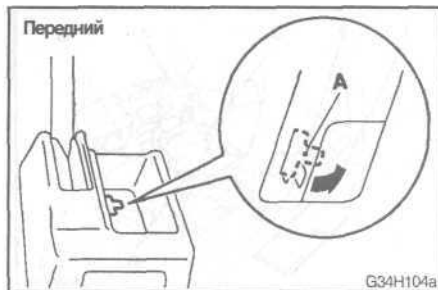

Подстаканник

Подстаканник, расположенный в передней части салона

Подстаканник расположен в передней части вещевого ящика центральной консоли.

Чтобы воспользоваться этим подстаканником, нажмите на центральную часть держателя (А).

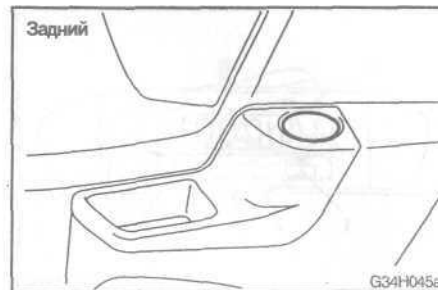

Подстаканники, расположенные в задней части салона (для 3-х дверных моделей)

Эти подстаканники расположены по обеим сторонам заднего сиденья.

<!> **Внимание!**

Не принимайте напитков во время вождения автомобиля. Это отвлечет Вас от наблюдения за дорогой и может привести к дорожно-транспортному происшествию.

СОЗДАНИЕ КОМФОРТНЫХ УСЛОВИЙ В САЛОНЕ

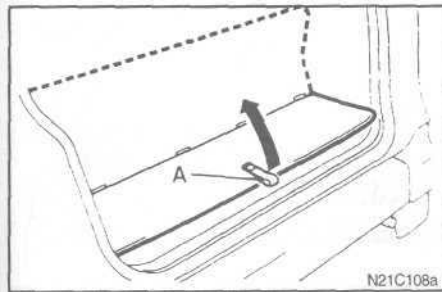

Напольный ящик багажного отделения*

Этот ящик служит для хранения вещей под полом багажного отделения. Чтобы воспользоваться этим ящиком, нужно открыть крышку, потянув за ляжку (А).



Крючки для подвешивания груза

На полу и боковых стенках багажного отделения имеются крючки для подвешивания груза.

Тип 1 - 3-х дверные/5-ти дверные модели

Тип 2 - 5-ти дверные модели (с напольным ящиком багажного отделения)

Тип 3 - 5-ти дверные модели (без напольного ящика багажного отделения)



<!> Внимание!

Не накладывайте багаж выше спинки сиденья.

Багаж следует надежно закрепить. Несоблюдение этих правил может привести к дорожно-транспортному происшествию (багаж срывает водителю обзор дороги позади автомобиля; плохо закрепленные предметы могут влететь в салон при резком торможении).

ПРИМЕЧАНИЕ

Не подвешивайте на крючках тяжелые вещи (более 3 кг), в противном случае крючок может сломаться.

СОЗДАНИЕ КОМФОРТНЫХ УСЛОВИЙ В САЛОНЕ

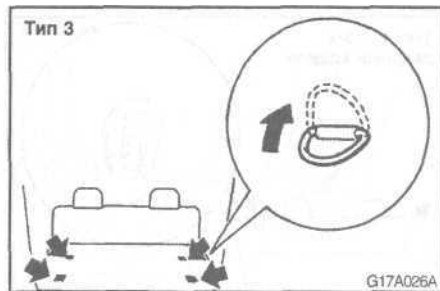
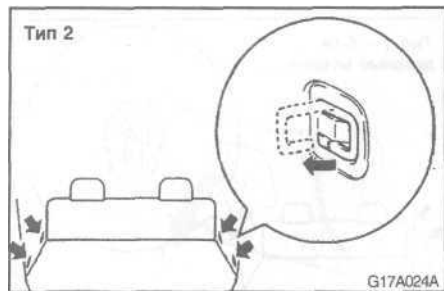

Расположение медицинской аптечки и знака аварийной остановки

Медицинскую аптечку для оказания первой помощи и знак аварийной остановки можно расположить в местах, показанных на рисунке.

СОЗДАНИЕ КОМФОРТНЫХ УСЛОВИЙ В САЛОНЕ

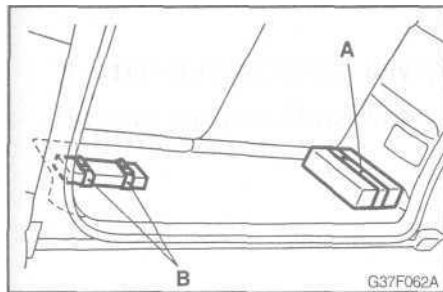

На автомобилях без напольных ящиков багажного отделения

В багажном отделении имеются один ремешок, (A) для крепления медицинской аптечки и два ремешка (B) для знака аварийной остановки.

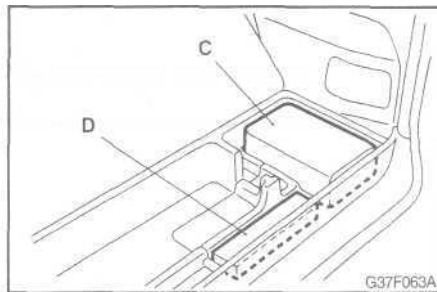

На автомобилях с напольными ящиками багажного отделения

Медицинскую аптечку для оказания первой помощи (C) и знак аварийной остановки (D) можно разместить в напольном ящике багажного отделения, не закрепляя их ремнями.

Уход за автомобилем

Чистка автомобиля внутри.....	7 - 2
Чистка автомобиля снаружи.....	7 - 4

Для поддержания Вашего автомобиля в исправном состоянии и надлежащем виде, а также для сохранения его стоимости, автомобиль необходимо регулярно и правильно обслуживать. Обеспечьте поддержание технического состояния автомобиля в соответствии со всеми действующими правилами охраны окружающей среды. С осторожностью выбирайте материалы, используемые для мойки и т.п., убедитесь, что в них не содержатся коррозионно-активные вещества. Если появятся сомнения, свяжитесь с официальным дилером Мицубиси, чтобы получить консультации, касающиеся выбора подходящих материалов.

<!> **Внимание!**

Материалы, используемые для мойки и чистки, могут быть опасными. Некоторые из них ядовиты, другие могут вспухнуть от зажженной спички или при попадании на горячие Части автомобиля. Некоторые материалы опасны, когда Вы вдыхаете их пары в закрытом помещении. Используя для чистки своего автомобиля какое-либо средство в упаковке

<!> **Внимание!**

(баллончике и т.п.), обязательно соблюдайте инструкции на упаковке. При чистке автомобиля внутри держите открытыми его двери или окна. Никогда не используйте для чистки автомобиля следующие материалы:

- **Бензин**
- **Бензин-растворитель**
- **Нафта**
(тяжелый бензин, лигроин)
- **Растворитель**
(разбавитель) для краски
- **Скипидар**
- **Растворитель**
(разбавитель) для лака
- **Тетрахлорид углерода**
- **Жидкость для снятия лака с ногтей**
- **Ацетон**

Использование любого из этих материалов опасно и может привести к повреждению Вашего автомобиля.

Чистка автомобиля внутри

После чистки салона автомобиля при помощи воды, очистителя или подобных моющих средств, вытрите все поверхности насухо и высушите на хорошо проветриваемой, находящейся в тени площадке.

ПРИМЕЧАНИЕ

Перед применением мощного средства всегда прочитайте инструкцию по его использованию.

Пластмассовые, виниловые, кожаные, ворсистые части и части, покрытые тканью

1. Осторожно протрите марлей или другой мягкой тканью, смоченной трехпроцентным водным раствором нейтрального моющего средства.
2. Окуните ткань в чистую воду и хорошо отожмите. Используя эту ткань, тщательно сотрите моющее средство.

Обивка из натуральной кожи*

1. Осторожно протрите обивку из натуральной кожи марлей **или** другой мягкой тканью, смоченной пятипроцентным **водным** раствором нейтрального моющего средства.
2. Окуните ткань в чистую воду и хорошо отожмите. Используя эту ткань, тщательно сотрите моющее средство.
3. Нанесите на обивку средство для защиты изделий из кожи.

ПРИМЕЧАНИЕ

- (1) **Если обивка из натуральной кожи намочена, то как можно скорее вытрите ее сухой мягкой тканью.**
- (2) **Небольшие пятна на обивке из натуральной кожи можно также удалить с помощью средства для чистки изделий из кожи.**
- (3) Обивку из натуральной кожи можно повредить, если для ее чистки воспользоваться щеткой из нейлона или других искусственных волокон и при этом во время чистки прилагать значительные усилия.
- (4) Органические растворители (например, бензин, спирт или бензин-растворитель), а также кис-

лотные **или** щелочные растворители могут обесцветить поверхность **обивки** из натуральной **кожи**.

Всегда пользуйтесь только нейтральными моющими средствами.

- (5) На загрязненной обивке из натуральной кожи может появиться плесень. Старайтесь избежать жировых загрязнений и удаляйте их как можно скорее.
- (6) Если обивка из натуральной кожи в течение долгого времени находится под прямыми солнечными лучами, она может сделаться жесткой и сохнуть. Выбирая место для парковки автомобиля, постарайтесь, чтобы он как можно дольше находился в тени.
- (7) В летнее время, когда температура в автомобиле значительно повышается, оставленные на сидении с обивкой из натуральной кожи, могут загрязнить обивку или прилипнуть к ней.

Обивка

1. Для поддержания Вашего нового автомобиля в надлежащем виде, аккуратно обращайтесь с его обивкой и содержите салон автомобиля в чистоте.

Для чистки сидений пользуйтесь пылесосом и щеткой. Винил и искусственную кожу в случае загрязнения следует чистить соответствующим чистящим средством, а ткань можно чистить специальным средством для чистки обивки или трехпроцентным раствором нейтрального моющего средства в теплой воде.

2. Для чистки коврового покрытия пользуйтесь пылесосом, а для удаления загрязнения применяйте чистящее вещество для ковров. Пятна от масла и смазки можно удалить путем осторожной протирки чистой нелиняющей тканью с применением пятновыводителя.

Чистка автомобиля снаружи

Если на Вашем автомобиле остались указанные ниже загрязнители, они могут вызвать коррозию, обесцвечивание и появление пятен:

- морская вода, химические средства против обледенения дорог;
- сажа и пыль, выбросы предприятий (твердые частицы), химические вещества (кислоты, щелочи, гудрон и др.);
- птичий помет, остатки тел насекомых, смола растений и т. п.;

Поэтому в случае загрязнения автомобиля вышеупомянутыми веществами как можно скорее вымойте автомобиль.

Мойка

Химические вещества, содержащиеся в грязи и пыли и попадающие на автомобиль с поверхности дорог, при длительном контакте с поверхностью кузова могут повредить кузов и его лакокрасочное покрытие.

Частая мойка и натирка восковой пастой - лучший способ защиты Вашего автомобиля от таких повреждений. Это также послужит эффективной защитой автомобиля от неблагоприятных природных воздействий, таких как дождь, снег, соленый воздух и т.п. Не следует производить мойку автомобиля под прямыми солнечными лучами. Поставьте его в тень и удалите пыль струей воды. Затем вымойте автомобиль сверху до низу при помощи щетки для мытья автомобилей или губки, используя большое количество чистой воды. При необходимости можно использовать мягкий автошампунь. Тщательно ополосните автомобиль и вытрите его насухо мягкой тканью. После мойки автомобиля тщательно очистите петли (шарниры) и торцы дверей, капота и т.д., где может остаться грязь.

<!> **Внимание!**

- (1) Во время мойки нижней части автомобиля надевайте резиновые перчатки, чтобы защитить руки.
- (2) Воздерживайтесь от пользования автоматическими мойками для легковых автомобилей, так как их щетки могут нанести царапины на поверхности лакокрасочного покрытия, что приведет к потере блеска. Царапины особенно заметны на автомобилях более темного цвета.
- (3) Никогда не направляйте струю воды и не допускайте попадания воды на детали электрооборудования в моторном отделении, так как это может затруднить запуск двигателя или сделать его невозможным.
- (4) В некоторых типах моечного оборудования горячая вода под высоким давлением подается на автомобиль. Это может вызвать температурную деформацию и повреждение изготовленных из полимеров (пластиков) деталей и привести к проникновению воды в салон автомобиля. Поэтому соблю-

<!> **Внимание!**

дайте следующие меры предосторожности:

- следите, чтобы расстояние между кузовом автомобиля и насадкой, подающей воду, было не менее 40 см,
 - при мытье участков кузова в области дверных стекол держите подающую воду насадку на расстоянии не менее 50 см от автомобиля перпендикулярно поверхности стекла.
- (5) При использовании автоматической мойки для легковых автомобилей обратите внимание на перечисленные ниже меры предосторожности и проконсультируйтесь у работников мойки. Ваш автомобиль может получить повреждения, если не будут предприняты следующие меры предосторожности.
- Сложите наружные зеркала заднего вида и антенну.
 - Сложите или снимите рычаг щетки стеклоочистителя заднего стекла.
 - Если Ваш автомобиль оборудован багажником или спойлером на крыше, прежде чем

<!> **Внимание!**

использовать автоматическую мойку, проконсультируйтесь у работников мойки о возможности повреждения Вашего автомобиля.

В холодную погоду

Соль и другие химические вещества, которыми в некоторых регионах в зимнее время посыпают дороги, вредно влияют на кузов автомобиля. Поэтому автомобиль в таких условиях следует мыть как можно чаще в соответствии с нашими инструкциями по уходу за автомобилем. Рекомендуется до начала холодного сезона и после него проверять у официального дилера Мицубиси состояние нанесенного защитного покрытия и антикоррозийного покрытия днища. После мойки своего автомобиля сотрите все капли воды с резиновых деталей вокруг дверей, чтобы не произошло примерзания дверей.

ПРИМЕЧАНИЕ

Для предотвращения примерзания уплотнителей дверей, капота и т. д. их следует обработать густой силиконовой смазкой.

Нанесение восковой пасты

Нанесение восковой пасты на кузов автомобиля препятствует прилипанию к лакокрасочному покрытию дорожной пыли и химических препаратов, применяемых на дорогах. Наносите восковый раствор после мойки автомобиля или, по меньшей мере, раз в три месяца, чтобы поддерживать водоотталкивающие свойства. Не наносите восковое покрытие на автомобиль, находящийся под воздействием прямых солнечных лучей. Восковое покрытие должно наноситься после охлаждения поверхностей кузова автомобиля.

<!> **Внимание!**

(1) **Не следует применять восковую пасту с высоким содержанием абразивных добавок. Такие пасты эффективно удаляют ржавчину и пятна с лакокрасочного покрытия, но оказывают вредное воздействие на глянец окрашенных поверхностей.**

Кроме того, данный тип паст ухудшает вид блестящих поверхностей решетки радиатора

<!> **Внимание!**

ра, декоративных элементов, молдингов и т. д.

(2) **Не применяйте бензин или растворители (разбавители) для краски с целью удаления с окрашенной поверхности гудрона или других загрязнений.**

(3) **Не наносите восковую пасту на поверхности, имеющее черное матовое покрытие, так как это может вызвать неравномерное изменение цвета, появление пятен, размытости и т. п.**

Если на такие поверхности попала восковая паста, немедленно удалите ее куском мягкой ткани и теплой водой.

(4) **При нанесении воскового покрытия вокруг люка крыши не допускайте попадания восковой пасты на уплотнитель люка (черная резиновая деталь). Загрязнение уплотнителя люка восковой пастой нарушит герметичность уплотнения люка крыши.**

Полировка

Полировку кузова следует производить только **в** случае образования пятен на окрашенной поверхности или потери блеска. Матовые детали и пластмассовые бамперы не следует полировать, полировка этих деталей приведет только к появлению пятен или повреждению их поверхности.

Повреждение лакокрасочного покрытия автомобиля

Небольшие трещины и царапины на лакокрасочном покрытии автомобиля следует как можно скорее устранить с помощью подкрасочной краски Мицубиси, чтобы не началась коррозия.

Особенно внимательно проверяйте участки кузова, обращенные к дороге или шинам, так как на указанных участках кузова могут образоваться повреждения покрытия от летящих камней и т. д. Код краски Вашего автомобиля указан на информационной табличке автомобиля в моторном отделении.

Уход за пластмассовыми деталями

Пользуйтесь губкой или замшей.

При попадании автомобильной восковой пасты на серую или черную матовую поверхность бампера или молдинга эти поверхности становятся белесыми. В этом случае удалите восковую пасту, используя теплую воду и мягкую ткань или замшу.

<!> **Внимание!**

(1) **Не пользуйтесь жесткой щеткой или другим грубым инструментом, так как они могут повредить поверхность пластмассовых деталей.**

(2) **Не применяйте восковую пасту, содержащую полировальный порошок, так как она может повредить поверхность пластмассовых деталей.**

(3) **Не допускайте попадания на пластмассовые детали тормозной жидкости, моторного масла, консистентной смазки, растворителя (разбавителя) краски и серной кислоты (электролита аккумуляторной батареи), так как указанные вещества могут вызвать обесцвечивание**

<!> **Внимание!**

данных деталей и появление на них пятен.

В случае попадания указанных выше веществ на пластиковые детали, сотрите их мягкой тканью, замшей или аналогичным мягким материалом и промойте водным раствором нейтрального моющего средства, а затем сразу сполосните загрязненные детали водой.

Хромированные детали

Для предотвращения коррозии хромированных деталей и образования на них пятен вымойте их водой, хорошо высушите и покройте специальным защитным составом. Зимой это следует делать чаще.

Алюминиевые колесные диски*

Для алюминиевых колесных дисков предусмотрено специальное защитное покрытие. Вымойте алюминиевые колесные диски специальным моющим средством для алюминия, после чего покройте соответствующим защитным составом.

ПРИМЕЧАНИЕ

- (1) При очистке алюминиевых колесных дисков нельзя пользоваться абразивными чистящими средствами. Следует при первой же возможности очистить колеса после попадания на них морской воды или химических препаратов, которые применяются на дорогах.
- (2) Щетки могут повредить поверхность алюминиевых дисков колес, поэтому пользуйтесь губкой, замшей и т. п.
- (3) Не направляйте непосредственно на поверхность колеса горячую струю воды или пара из установки для очистки паром и т. п.

Стекла окон

Для мойки стекол обычно достаточно использовать только губку и воду.

Для удаления масла, смазки, тел насекомых и т. д. можно использовать очиститель стекол. После мойки стекол протрите их насухо чистой сухой мягкой тканью. Никогда не используйте для протирки стекол ту же ткань, которой Вы пользуетесь для протирки окрашенных поверхностей кузова, так как при этом на стекле может остаться восковая паста с окрашенной

поверхности, что уменьшит прозрачность стекол.

ПРИМЕЧАНИЕ

Для мойки заднего стекла с внутренней стороны всегда используйте мягкую ткань и протирайте стекло вдоль проводов обогревателя. Это уменьшит вероятность повреждения обогревателя заднего стекла.

Щетки стеклоочистителей

Для удаления со щеток смазки, мертвых насекомых и т. п. пользуйтесь мягкой тканью и очистителем стекол. Замените щетки стеклоочистителей, если они плохо очищают поверхность стекла.

Чистка люка крыши*

Очистите внутреннюю часть люка крыши мягкой тканью. Твердые отложения грязи можно удалить тканью, смоченной в теплом растворе нейтрального моющего средства. Смойте этот раствор губкой, смоченной чистой водой.

ПРИМЕЧАНИЕ

Покрытие внутренней стороны стекла может быть удалено или повреждено, если их протирать (с данной стороны) грубой тканью с использованием органических растворителей (бензина, растворителей и т. п.).

Защита шасси и днища кузова

Днище кузова Вашего автомобиля обработано на заводе для защиты его от коррозии. В некоторых местах нанесены антикоррозийные и восковые составы.

Однако со временем эффективность данных средств снижается из-за ударов летящих камней, воздействия дорожных химических препаратов и т. д. Поэтому через каждые 12 месяцев Вам следует доставлять свой автомобиль к официальному дилеру Мицубиси для проверки состояния ме-

таллических частей кузова. Рекомендуется также **регулярно (осенью и весной)** проверять **днище кузова** и при необходимости проводить дополнительную антикоррозионную защитную обработку.

Так как не все имеющиеся в продаже материалы подходят для Вашего автомобиля, указанные работы рекомендуется проводить у официального дилера Мицубиси.

При мойке автомобиля, особенно зимой, ополосните днище кузова струей воды, чтобы удалить грязь и пыль, которые могут содержать соли, дорожные химические препараты и т.д.

Моторное отделение

Чистите моторное отделение в начале и в конце зимы, обращая особое внимание на выступы, щели и внешние (периферийные) части, где может собираться пыль, содержащая дорожные химические препараты и другие коррозионно-активные вещества.

Если в Вашем регионе на дорогах применяется соль и другие химические препараты, то чистку моторного отделения следует проводить не реже, чем раз в три месяца.

Действия при аварии (неисправности)

Действия при поломке автомобиля.....	8 - 2
Управление автомобилем при неблагоприятных дорожных условиях.....	8 - 2
Инструменты и домкрат.....	8 - 3
Домкрат.....	8 - 4
Поднятие автомобиля домкратом.....	8 - 6
Запасное колесо.....	8 - 9
Прокол шины.....	8 - 11
Колпаки ступиц колес*.....	8 - 15
Буксировка.....	8 - 15
Перегрев двигателя.....	8 - 20
Пуск двигателя от внешнего источника.....	8 - 22
Плавкие предохранители.....	8 - 25
Замена плавкого предохранителя.....	8 - 31
Замена ламп.....	8 - 33

Действия при поломке автомобиля

Если автомобиль сломался в дороге, поставьте автомобиль на обочине и включите аварийную сигнализацию.

Если двигатель заглох / вышел из строя

В случае отказа двигателя эксплуатация и управление автомобилем недопустимы.

Поставьте автомобиль в безопасном месте, выполнив следующие операции.

- (1) В данной ситуации вакуумный усилитель тормозов не работает, и возрастет усилие на тормозной педали. Выжмите педаль с большим, чем обычно, усилием.
- (2) При повороте рулевого колеса потребуются прикладывать большее усилие, поскольку в этом случае не будет работать насос гидроусилителя.

Управление автомобилем при неблагоприятных дорожных условиях

Если Ваш автомобиль застрял в песке, грязи или снегу

Если автомобиль застрял в снегу, песке или грязи, то его почти всегда можно сдвинуть с места, раскачивая машину.

Ритмично переключайте селектор автоматической коробки передач между положением "L" (низшая передача) и "R" (задний ход) (на автомобилях с механической коробкой передач включайте попеременно первую передачу и передачу заднего хода), слегка нажимая при этом на педаль акселератора.

Избегайте работы двигателя на высоких оборотах или пробуксовки колес. Продолжительные попытки вытащить застрявший автомобиль могут привести к перегреву и отказу коробки передач. После нескольких попыток раскачать автомобиль оставьте двигатель на несколько минут работать на холостом ходу, чтобы коробка передач немного остыла.

Если после нескольких попыток раскачать автомобиль не удастся выта-

щить его, то поищите другой способ.

<!> Предупреждение!

Перед началом раскачивания застрявшего автомобиля убедитесь, что вблизи него нет людей или физических объектов. При раскачке возможен резкий рывок автомобиля вперед или назад, что может привести к травмированию людей или повреждению объектов, находящихся поблизости.

На залитых водой дорогах

- (1) Избегайте залитых водой дорог. Вода может попасть на тормозные диски, что приведет к временному отказу в работе тормозов. В указанном случае нажмите с небольшим усилием на тормозную педаль, чтобы убедиться, что тормоза работают надлежащим образом. Если же они не работают, то с небольшим усилием нажмите на тормозную педаль несколько раз во время движения, чтобы просушить тормозные колодки.
- (2) При езде во время дождя или по дороге с множеством луж между

шинами и поверхностью дороги может образоваться слой воды (так называемое аквапланирование). Это снижает силу сцепления колес с дорогой, приводит к потере курсовой устойчивости, управляемости и снижению эффективности торможения. Чтобы этого не произошло, соблюдайте нижеприведенные рекомендации:

- а) ведите автомобиль на невысокой скорости;
- б) не ездите на автомобиле с изношенными протекторами шин; всегда поддерживайте в шинах указанное давление.

На заснеженных или покрытых льдом дорогах

- (1) Во время езды по дороге, покрытой снегом или льдом, применяйте специальные зимние шины или цепи противоскольжения. См. разделы «Зимние шины», «Цепи противоскольжения».
- (2) Избегайте езды на больших скоростях, резких разгонов, торможений, а также крутых поворотов.
- (3) Нажатие на тормозную педаль при езде по такой дороге может выз-

вать проскальзывание колес и занос автомобиля. Когда сила сцепления шин с дорогой снижена, то колеса могут проскальзывать, и автомобиль невозможно быстро остановить, применяя обычный способ торможения. Оптимальный способ торможения в этом случае зависит от того, оснащен Ваш автомобиль антиблокировочной системой тормозов ABS или нет. Если Ваш автомобиль оборудован антиблокировочной системой тормозов ABS, сильно нажмите на педаль тормоза и удерживайте ее нажатой. Если у Вас нет антиблокировочной системы тормозов ABS, то нажимать на педаль тормоза следует короткими быстрыми толчками, для достижения наилучшего эффекта следует каждый раз нажимать на педаль до конца, а затем полностью отпускать ее.

- (4) Поддерживайте достаточно большую дистанцию до едущего впереди Вас автомобиля и избегайте резкого торможения.

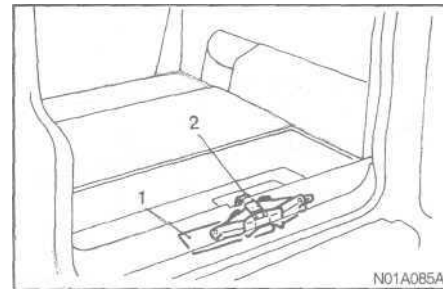

Инструменты и домкрат

Помните, где у Вас находятся инструменты и домкрат, так как они могут потребоваться в случае неисправности.

Расположение инструментов и домкрата

- 1 - Инструменты.
- 2 - Домкрат.

ДЕЙСТВИЯ ПРИ АВАРИИ (НЕИСПРАВНОСТИ)

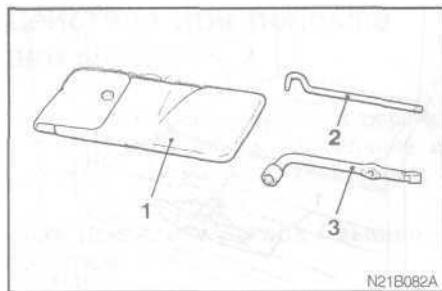

Инструменты

- 1 - Сумка для инструментов
- 2 - Монтажка
- 3 - Баллонный ключ

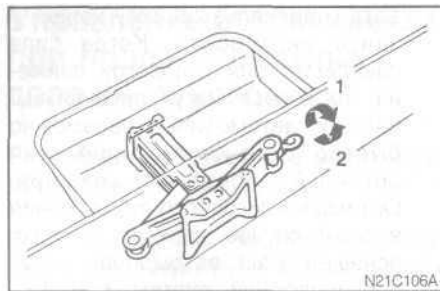

Домкрат

- 1 - Извлечение домкрата
- 2 - Установка домкрата

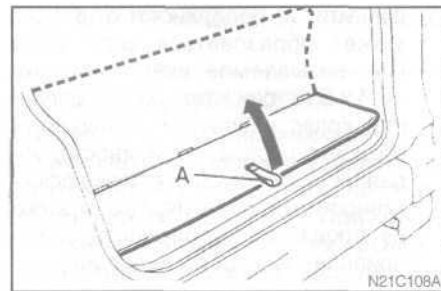

Извлечение домкрата

- 1. Потяните за лямку и поднимите крышку пола в багажном отделении.

ДЕЙСТВИЯ ПРИ АВАРИИ (НЕИСПРАВНОСТИ)

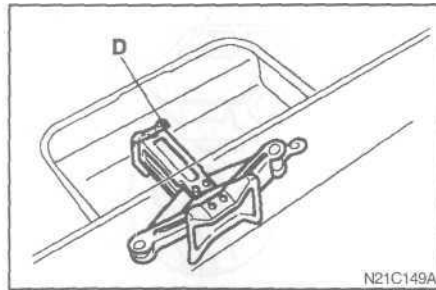
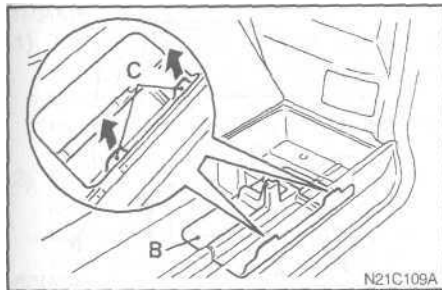

2. Если на Вашем автомобиле имеется напольный ящик багажного отделения, откройте этот ящик и снимите крышку (В), взяв ее за выступы (С).
3. Поверните наконечник вала домкрата таким образом, чтобы домкрат сложился, и извлеките его из кронштейна крепления (D).

Установка и хранение домкрата в автомобиле

1. Сложите домкрат и установите его на кронштейне крепления. Поворачивайте наконечник вала домкрата рукой таким образом, чтобы домкрат раскрывался до тех пор, пока он не будет надежно закреплен.

ДЕЙСТВИЯ ПРИ АВАРИИ (НЕИСПРАВНОСТИ)

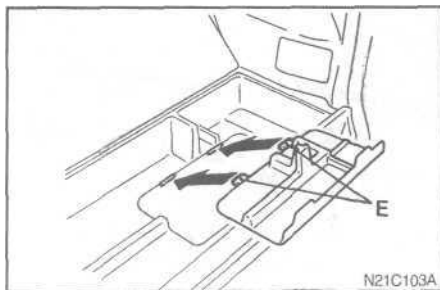

2. Если на Вашем автомобиле имеется напольный ящик багажного отделения, вставьте крючки (E) на крышке в пазы и закройте крышку.

Поднятие автомобиля домкратом

1. Установите автомобиль на ровной и устойчивой поверхности.
2. Включите аварийную сигнализацию и поверните ключ зажигания в положение "LOCK" ("Блокировка").
3. Надежно включите стояночный тормоз, переместите рычаг переключения передач в нейтральное положение "N" (на автомобилях с механической коробкой передач) или переместите селектор автоматической КПП в положение "P" ("Стоянка") (на автомобилях с автоматической коробкой передач).

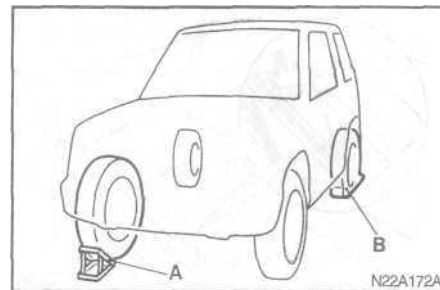

4. Подложите тормозной башмак или упорную колодку (A) под колесо, расположенное по диагонали напротив колеса (B), которое должно быть заменено.

<!> **Внимание!**

(1) Обязательно устанавливайте упорную колодку под колесо, расположенное по диагонали напротив заменяемого колеса. Если автомобиль сдвинется когда одно из его колес поднято домкратом, то домкрат может выскользнуть из-под автомобиля, что может привести к травме.

ДЕЙСТВИЯ ПРИ АВАРИИ (НЕИСПРАВНОСТИ)

ПРИМЕЧАНИЕ

- (1) Тормозной башмак не входит в комплектацию автомобиля. Рекомендуется приобрести его отдельно для использования по назначению.
- (2) Если у Вас нет тормозной колодки, используйте камень или какой-нибудь другой предмет подходящего размера чтобы зафиксировать колесо.

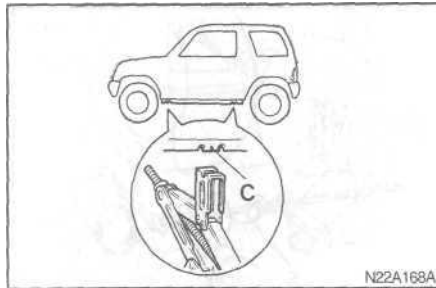

5. Установите домкрат под одной из точек упора, показанных на рисунке. Используйте точку упора, которая находится ближе всего к заменяемому колесу или колесу, на которое будут устанавливаться цепи противоскольжения.

C - место упора домкрата.

<!> Предупреждение!

- (1) Не устанавливайте домкрат ни в какие другие положения, кроме указанных в Руководстве по эксплуатации. Если установить домкрат в неправильном положении, то можно повредить кузов автомобиля, кроме того, возможно опрокидывание неправильно установленного домкрата, что может привести к травме.
- (2) Не пользуйтесь домкратом на наклонной или неустойчивой (рыхлой) поверхности. Иначе домкрат может наклониться или утонуть в грунте, в результате чего автомобиль упадет. Всегда устанавливайте домкрат на плоской твердой поверхности. Перед установкой домкрата убедитесь, что под ним нет песка или камней.

ДЕЙСТВИЯ ПРИ АВАРИИ (НЕИСПРАВНОСТИ)

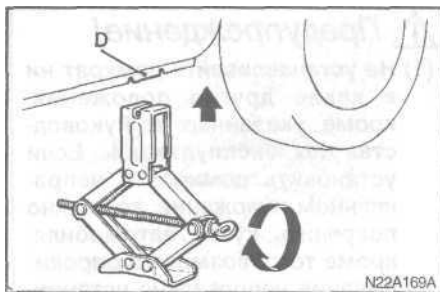

6. Вращая вал домкрата рукой, поднимайте его до тех пор, пока отбортовка порога (D) не войдет в прорезь башмака домкрата.

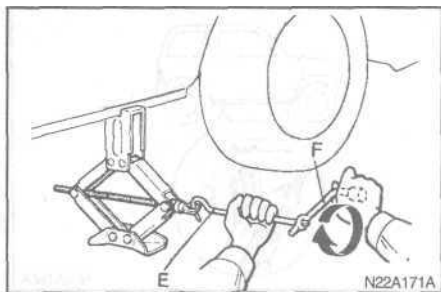

7. Наденьте ключ баллонный (F) на монтажку (E), затем вставьте изогнутый конец лопатки в отверстие на серье вала домкрата, как показано на рисунке. Медленно вращая баллонный ключ, поднимите автомобиль так, чтобы шина была на небольшом расстоянии от земли.

<!> Предупреждение!

- (1) Поднимайте автомобиль так, чтобы шина лишь слегка оторвалась от земли. Выше поднимать автомобиль опасно.
- (2) Никогда не находитесь под автомобилем, когда он поднят домкратом. Не допускается качать и толкать автомобиль,

<!> Предупреждение!

поднятый домкратом, а также оставлять его в данном положении дольше, чем это необходимо. Это опасно.

- (3) Не заводите двигатель и не оставляйте его работающим, когда автомобиль поднят домкратом. В противном случае автомобиль может тронуться с места, а домкрат выскользнет из-под кузова.
- (4) Нельзя поворачивать поднятые домкратом колеса, в противном случае могут повернуться остальные колеса, опирающиеся на грунт, что приведет к срыву автомобиля с домкрата.
- (5) При поднятии автомобиля домкратом в нем никто не должен находиться.

<!> Внимание!

Пользуйтесь только домкратом, поставляемым вместе с автомобилем. Применяйте домкрат только для замены колес и установки цепи противоскольжения.

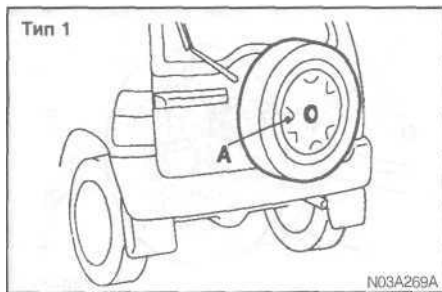

Запасное колесо

Запасное колесо прикреплено снаружи к задней двери.

Тип 1 -Автомобили с декоративным колпаком запасного колеса (А).

Тип 2 -Автомобили без декоративного колпака запасного колеса.

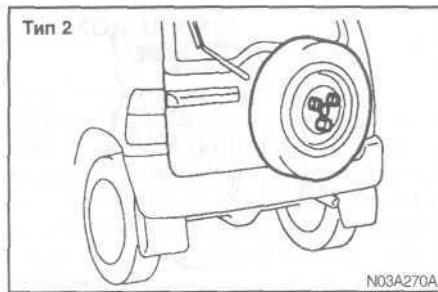

<!> **Внимание!**

- (1) Снимая или устанавливая запасное колесо на место, держите его крепко.
- (2) Прежде чем снимать запасное колесо, наденьте рукавицы или перчатки, иначе Вы можете травмировать пальцы.

<!> **Внимание!**

- (3) Чаше проверяйте давление воздуха в шине запасного колеса, чтобы быть уверенным в том, что оно всегда готово к использованию в случае необходимости.

Поддержание в шине запасного колеса максимально допустимого давления воздуха является гарантией того, что это колесо можно в любой момент использовать при любых условиях (поездки по городу, на скоростных магистралях, с различной загрузкой и т.д.)

ДЕЙСТВИЯ ПРИ АВАРИИ (НЕИСПРАВНОСТИ)

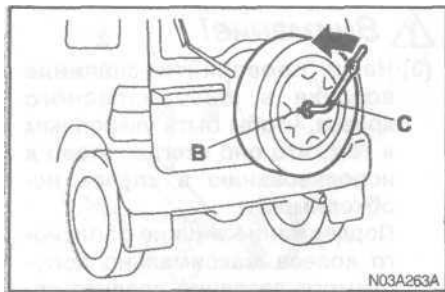

Снятие запасного колеса

1. На автомобилях с декоративным колпаком запасного колеса отверните болт (В) крепления декоративного колпака запасного колеса с помощью баллонного ключа (С) и затем снимите колпак.

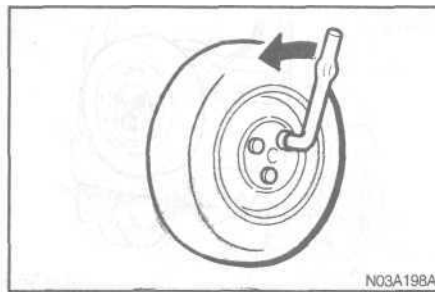

2. После этого с помощью баллонного ключа отверните гайки и болт крепления запасного колеса и снимите запасное колесо.

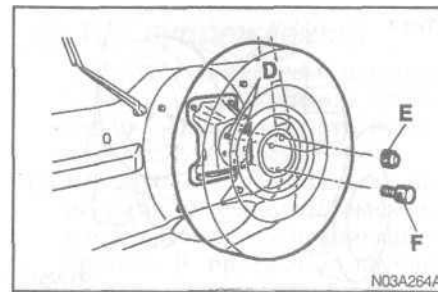

Установка запасного колеса

1. Установите запасное колесо на несущие болты (D), после чего затяните от руки гайки запасного колеса (E) и болт (F).
2. Заверните гайки и болт крепления запасного колеса с помощью баллонного ключа.

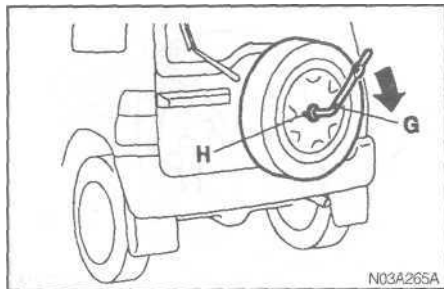

3. На автомобилях с декоративным колпаком запасного колеса затяните болт (H) крепления декоративного колпака с помощью баллонного ключа (G).

Прокол шины

Если необходима замена проколотой шины, то делайте это только после принятия всех необходимых мер безопасности. А именно: поставьте автомобиль на ровной площадке в таком месте, где он не создает опасности и помех для других участников дорожного движения, а также, чтобы не было угрозы для Вас и Ваших пассажиров.

<!> **Внимание!**

Прежде чем снимать запасное колесо, наденьте рукавицы или перчатки, иначе Вы можете травмировать пальцы.

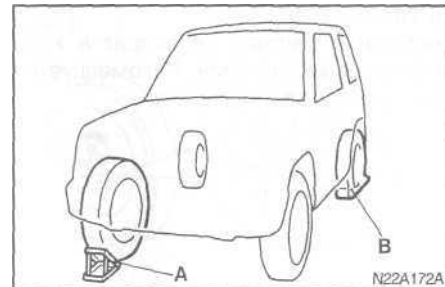

Соблюдайте при этом местные правила дорожного движения, касающиеся обеспечения безопасности аварийного автомобиля, т.е. включите аварийную сигнализацию, установите на соответствующем расстоянии от автомобиля знак аварийной остановки ("треугольник"), мигающий фонарь аварийной сигнализации и т. п. Все пассажиры должны покинуть автомобиль.

Установите автомобиль на ровной твердой поверхности и включите стояночный тормоз. Для предотвращения перемещения автомобиля при поднятии его домкратом установите тормозной башмак (упорную колодку) под колесо (A), расположенное с противоположной стороны по диагонали по отношению к заменяемому колесу (B).

ДЕЙСТВИЯ ПРИ АВАРИИ (НЕИСПРАВНОСТИ)

ПРИМЕЧАНИЕ

Тормозной башмак не входит в комплектацию автомобиля. Рекомендуется приобрести его отдельно.

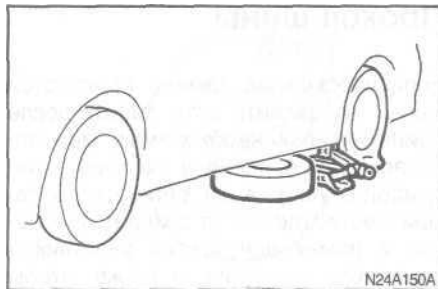

3. Приготовьте запасное колесо, домкрат, монтажную лопатку и ключ для гаек колес.

ПРИМЕЧАНИЕ

Подложите запасное колесо под кузов автомобиля около домкрата. Это уменьшит опасность в случае, если домкрат выскользнет из-под автомобиля.

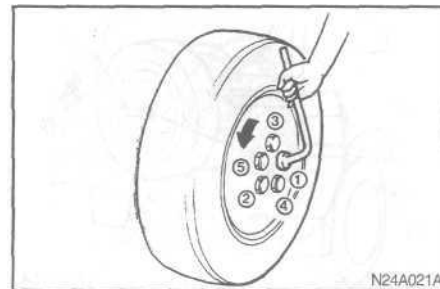

4. Если на автомобиле установлены колеса со стальными дисками, то снимите сначала колпак ступицы колеса (см. раздел «Колпаки ступиц колес»).
5. Ослабьте гайки колес с помощью баллонного ключа. Не снимайте гайки колес на данном этапе.
6. Смотрите раздел «Поднятие автомобиля домкратом», чтобы выбрать точку упора домкрата около спущенной шины. С помощью домкрата поднимайте автомобиль до тех пор, пока спущенная шина слегка не оторвется от земли.
7. Открутите гайки колес баллонным ключом или рукой, затем снимите колесо.

ДЕЙСТВИЯ ПРИ АВАРИИ (НЕИСПРАВНОСТИ)

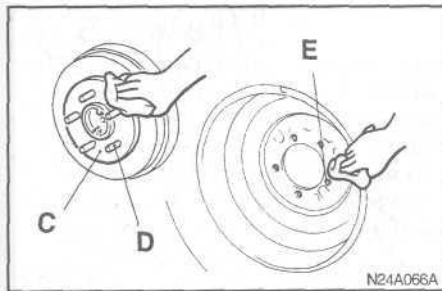

8. Удалите грязь и т.п. с поверхности ступицы (С), с болтов (D) ступицы и из монтажных отверстий (Е) в диске колеса и после этого установите запасное колесо на ступицу.

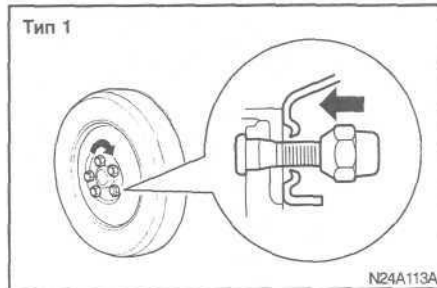

9. Если диск колеса изготовлен из стали (тип 1), то установите колесные гайки конусной частью к колесу и затяните их от руки так, чтобы колесо не имело люфта.

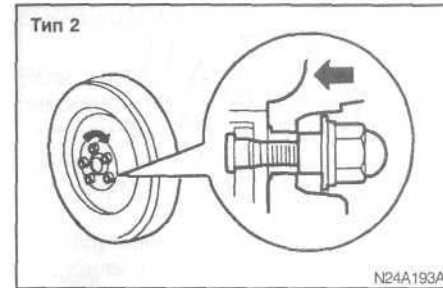

Если диск колеса изготовлен из алюминиевого сплава (тип 2), то временно затяните гайки от руки до соприкосновения фланцев гаек с диском колеса, чтобы последний не имел люфта.

<!> **Внимание!**

Никогда не смазывайте маслом шпильки (болты) или гайки крепления колеса, так как это может привести к их перетяжке.

ПРИМЕЧАНИЕ

Если на Ваш автомобиль установлены колеса из алюминиевого сплава, необходимо использовать фланцевые гайки. Если Вы устанавливаете колесо со стальным диском, используйте колесные гайки с конусной поверхностью.

ДЕЙСТВИЯ ПРИ АВАРИИ (НЕИСПРАВНОСТИ)

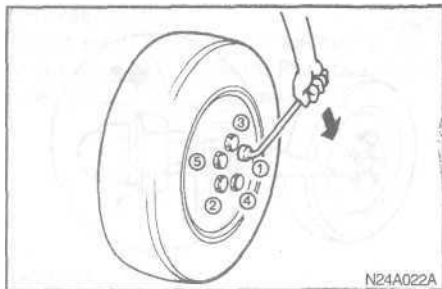

10. Медленно опустите автомобиль, а затем поочередно затяните все колесные гайки до указанного момента затяжки.

Момент затяжки: 88 - 108 Нм
(Достигается при приложении усилия приблизительно от 340 до 420 Н на конце баллонного ключа, поставляемого с автомобилем.)

<!> **Внимание!**

При затяжке гаек крепления колеса запрещается вставлять ногой на баллонный ключ или удлинять последний посредством трубы, так как это может привести к перетяжке гайки.

11. Опустите домкрат, выньте его из-под автомобиля. Отремонтируйте проколотую шину при первой возможности.

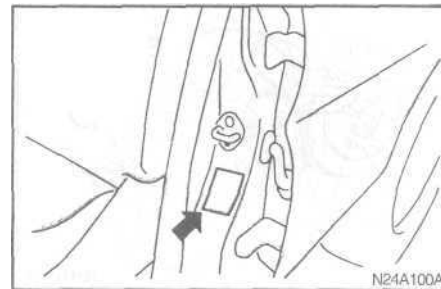

12. Проверьте давление в шине. На наклейке, изображенной на рисунке, указано соответствующее техническим требованиям давление в шине.

<!> **Внимание!**

- (1) После замены колеса, когда автомобиль пройдет приблизительно 1000 км, проверьте затяжку гаек крепления колеса, чтобы убедиться, что они не ослаблены. При необходимости подтяните их.
- (2) Если после замены колеса при движении автомобиля ощущается вибрация рулевого колеса, то обратитесь к Вашему дилеру Мицубиси для балансировки установленного колеса.

ДЕЙСТВИЯ ПРИ АВАРИИ (НЕИСПРАВНОСТИ)

<!> **Внимание!**

(3) Для безопасности движения на своем автомобиле, не устанавливайте на нем шины разного типоразмера или шины, типоразмер которых отличается от указанного в главе «Технические характеристики» данного Руководства.

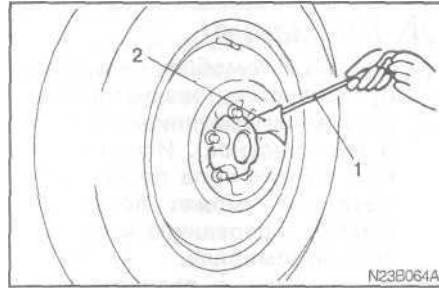

Колпаки ступиц колес

Снятие колпака

Оберните тканью (2) конец монтажки (1), просуньте его под край колпака ступицы колеса и, поддев колпак ступицы монтажкой, снимите его с диска колеса.

<!> **Внимание!**

Если снимать колпаки ступиц колес руками, можно получить травму пальцев.

Установка колпака

Слегка постучите рукой по наружной кромке (по периметру) колпака ступицы, чтобы надежно закрепить его.

Буксировка

Если необходима буксировка, то мы рекомендуем, чтобы она выполнялась дилером Мицубиси или профессиональной коммерческой эвакуационной фирмой.

В следующих случаях буксируйте автомобиль на специальном эвакуаторе (тягаче):

- двигатель работает, но автомобиль не движется;
- в автомобиле слышны посторонние шумы;
- в автоматической коробке передач нет жидкости ATF.

Только, если Вы не можете вызвать эвакуатор дилера Мицубиси или коммерческой эвакуационной фирмы, осторожно отбуксируйте Ваш автомобиль в соответствии с параграфом «Аварийная буксировка» данного раздела.

Правила буксировки автомобилей в разных странах могут различаться. Рекомендуется придерживаться правил той страны, в которой Вы находитесь.

ДЕЙСТВИЯ ПРИ АВАРИИ (НЕИСПРАВНОСТИ)

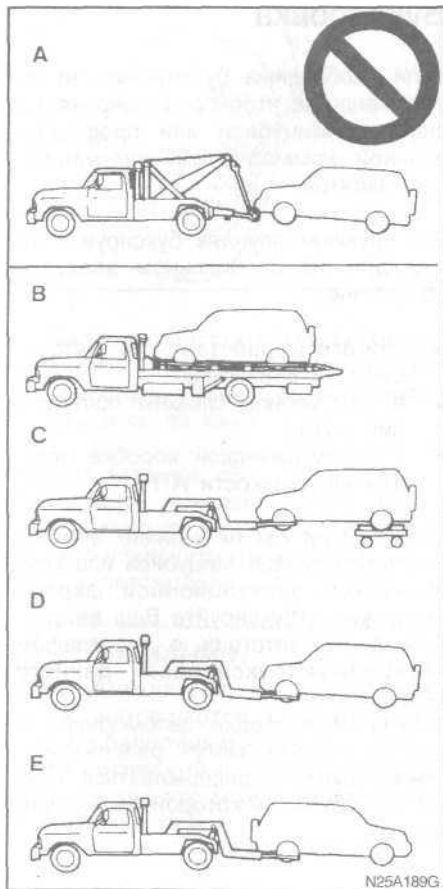

<!> **Внимание!**

(1) Данный автомобиль не должен буксироваться эвакуатором с подъемным механизмом типа А (см. рисунок). Использование данного типа подъемного механизма может повредить бампер и переднюю часть кузова автомобиля.

(2) Автомобили с трансмиссией СУПЕР-СЕЛЕКТ 4WD следует транспортировать, подняв задние колеса на эвакуатор(типы В, С, Е) и установив рычаг выбора режима работы трансмиссии в положение "2Н" (привод на задние колеса, прямая передача).

Не допускается буксировка автомобиля с трансмиссией СУПЕР-СЕЛЕКТ 4WD, если какие-либо из его колес касаются дороги (типы D или E), а рычаг выбора режима работы трансмиссии находится в положении "4Н" (полный привод, прямая передача), "4HLc" (полный привод, прямая передача, блокировка межосевого дифференциала) или "4LLc" (полный привод, понижающая передача, блокировка межосевого

<!> **Внимание!**

дифференциала). Несоблюдение данного правила может привести к повреждению трансмиссии автомобиля или отрыву буксируемого автомобиля от эвакуатора, что может привести к аварии (дорожно-транспортному происшествию).

Если трансмиссия автомобиля повреждена, то транспортируйте его так, чтобы все колеса не соприкасались с дорогой (тип В или С), как указано на рис.

(3) Не допускается буксировка автомобиля с постоянным полным приводом если его передние или задние колеса касаются дороги (типы D или E). Это может привести к повреждению трансмиссии или отрыву автомобиля от тягача.

(4) Если автомобиль с автоматической коробкой передач буксируется с касающимися дороги задними колесами (тип D), не допускайте его буксировки со скоростью более 50 км/ч и на расстояние более 50 км.

ДЕЙСТВИЯ ПРИ АВАРИИ (НЕИСПРАВНОСТИ)

Буксировка с поднятыми передними колесами (Тип D)

Так как ведущие колеса касаются дороги, установите рычаг переключения передач в нейтраль (на автомобилях с механической КПП) или селектор автоматической коробки передач в положение "N" (на автомобилях с АКПП) и проверьте, что стояночный тормоз отключен.

Буксировка с поднятыми задними колесами (Тип E)

Поверните ключ зажигания в положение "ACC" (Вспомогательное оборудование) и зафиксируйте рулевое колесо в положении, соответствующем прямолинейному движению тролем или ремнем. Не оставляйте ключ зажигания во время буксировки этим способом в положении "LOCK", это может быть опасно так как рулевое колесо будет заблокировано.

Аварийная буксировка

Если невозможно вызвать эвакуационную службу, Ваш автомобиль может быть временно отбуксирован с помощью буксировочного троса или цепи, прикрепленной к буксировоч-

ному крюку.

Если Ваш автомобиль будет буксироваться другим автомобилем или буксировать другой автомобиль примите во внимание изложенные ниже требования.

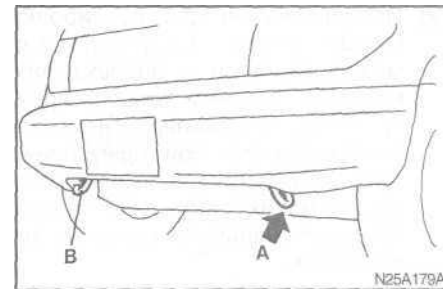

Если Ваш автомобиль будет буксироваться другим автомобилем

1. Буксирный крюк (A) расположен в месте, указанном на рисунке. Прикрепляйте буксировочный канат (трос) только к буксирному крюку (A).

ПРИМЕЧАНИЕ

- (1) Не используйте для буксировки крюк (B) для фиксации автомобиля при транспортировке. Использование для буксировки любой другой части автомобиля, кроме специально предназначенного для этого буксирного крюка (A), может привести к повреждению кузова автомобиля.

ДЕЙСТВИЯ ПРИ АВАРИИ (НЕИСПРАВНОСТИ)

- (2) Использование для буксировки металлических троса или цепи может привести к повреждению кузова автомобиля. Для буксировки лучше использовать неметаллический трос. При применении металлических троса или цепи оберните их тканью в местах соприкосновения с кузовом автомобиля.
- (3) Буксировочный канат (трос) должен располагаться как можно ближе к горизонтальному положению. Неправильно установленный канат (трос) может повредить кузов.
- (4) Никогда не пытайтесь вытащить автомобиль из глубокой канавы при помощи каната (троса), поскольку в таком случае последний невозможно расположить горизонтально.
2. Оставьте двигатель работать на холостых оборотах. Если двигатель не работает поверните ключ зажигания в положение «АСС» («Дополнительное оборудование») или «ON» («Вкл») для разблокировки рулевого колеса.

<!> **Внимание!**

- (1) **Поскольку двигатель не работает, то вакуумный усилитель тормозов и насос гидроусилителя рулевого управления не функционируют. Это означает, что для торможения и поворота рулевого колеса требуется большее усилие. Поэтому управление автомобилем становится более трудным, чем в обычных условиях.**
- (2) **Не оставляйте ключ в положении "LOCK" ("Заблокировано"). Если в этом случае ключ вытащить из замка зажигания во время движения, то рулевое колесо будет заблокировано, и автомобиль станет неуправляемым.**

3. Установите рычаг переключения передач (на автомобиле с механической коробкой передач) или селектор автоматической коробки передач в нейтральное положение «N».
4. На автомобилях с трансмиссией "Супер Селект" установите рычаг выбора режима работы трансмиссии в положение "2H" ("задний привод, прямая передача").

5. Включите аварийную сигнализацию если этого требуют правила дорожного движения.
6. Во время буксировки должна быть обеспечена надежная связь между водителями обоих автомобилей, и движение должно происходить с небольшой скоростью.

<!> **Предупреждение!**

Для предотвращения попадания отработавших газов двигателя буксирующего автомобиля в салон буксируемого автомобиля установите переключатель режимов забора воздуха в положение рециркуляции.

ДЕЙСТВИЯ ПРИ АВАРИИ (НЕИСПРАВНОСТИ)

<!> **Внимание!**

- (1) Не допускайте резкого ускорения, резкого торможения и крутых поворотов, иначе можно повредить буксировочные крюки и трос, в результате чего могут пострадать (и быть травмированы) окружающие люди.
- (2) На затяжном спуске тормоза могут перегреться и потерять эффективность своей работы. В данном случае Ваш автомобиль должен транспортироваться на эвакуаторе.
- (3) Если автомобиль оборудован автоматической коробкой передач, не следует превышать приведенные ниже максимальные пределы скорости и расстояния буксировки.
Скорость буксировки - 50 км/ч (30 км/ч)
Расстояние буксировки - 50 км (30 км)
В скобках указаны требования для автомобилей с постоянным полным приводом.

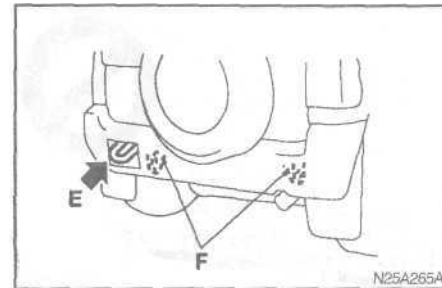
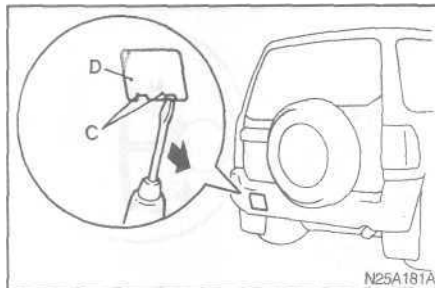

Если Ваш автомобиль будет буксироваться другим автомобилем

1. Задний буксировочный крюк расположен под задним бампером. Чтобы воспользоваться им вставьте отвертку в паз (С) под крышкой (D) и снимите ее.

2. Буксирный крюк (E) расположен в месте, указанном на рисунке. Прикрепляйте буксировочный канат (трос) только к буксирному крюку (E).

ПРИМЕЧАНИЕ

Не используйте для буксировки крюки (F) для фиксации автомобиля при транспортировке. Использование для буксировки любой другой части автомобиля, кроме специально предназначенного для этого буксирного крюка (E), может привести к повреждению кузова автомобиля.

ДЕЙСТВИЯ ПРИ АВАРИИ (НЕИСПРАВНОСТИ)



ПРИМЕЧАНИЕ

Ваш автомобиль может буксировать другой автомобиль только равной или меньшей массы.

Перегрев двигателя

Если в течение длительного времени стрелка указателя температуры охлаждающей жидкости находится в красной зоне, то это возможно свидетельствует о перегреве двигателя. В таком случае примите следующие меры:

1. Остановите автомобиль в безопасном месте.

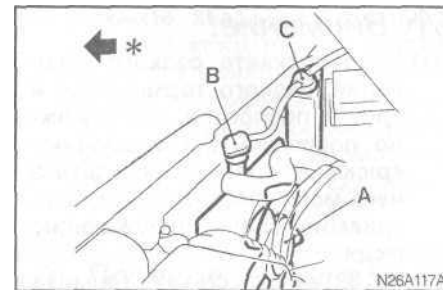

2. Не выключая двигатель, поднимите капот для вентиляции моторного отсека.

A - Вентилятор системы охлаждения
B - Пробка радиатора
C - Расширительный бачок
* - Передняя часть автомобиля

ПРИМЕЧАНИЕ

Убедитесь, что вентилятор системы охлаждения вращается. Если вентилятор системы охлаждения не вращается, то немедленно заглушите двигатель и свяжитесь с официальным дилером Мицубиси для оказания технической помощи.

ДЕЙСТВИЯ ПРИ АВАРИИ (НЕИСПРАВНОСТИ)

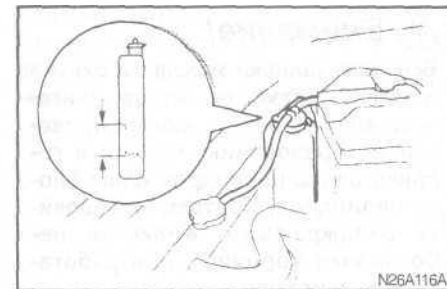
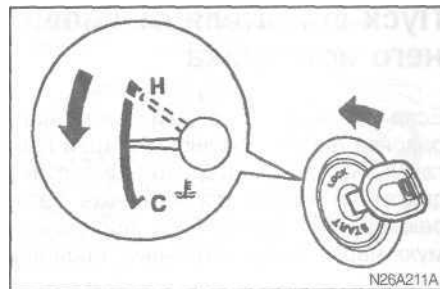

<!> Предупреждение!

- (1) При открывании капота будьте осторожны, так как может происходить выброс кипящей охлаждающей жидкости. Опорный стержень капота также может быть очень горячим. Если, открывая капот, Вы не будете помнить этого, то можете получить ожоги.
- (2) Остерегайтесь горячего пара, который может выходить из под пробки расширительного бачка.
- (3) Не открывайте пробку радиатора, пока двигатель горячий.

3. После того, как температура охлаждающей жидкости снизится до нормальной, заглушите двигатель.
4. Проверьте уровень охлаждающей жидкости в расширительном бачке. Если жидкости в бачке нет, то прежде чем открывать пробку радиатора, подождите, пока двигатель остынет. В противном случае из наливной горловины радиатора может произойти выброс горячего пара или кипящей жидкости и обжечь Вас.
5. Долейте охлаждающую жидкость в радиатор и / или расширительный бачок, если это необходимо (см. главу «Техническое обслуживание»).

<!> **Внимание!**

Быстрая заливка холодной охлаждающей жидкости, когда двигатель еще не остыл, может привести к образованию трещин в головке блока цилиндров и/или блоке цилиндров. Поэтому добавляйте охлаждающую жидкость небольшими порциями при работающем двигателе.

6. Проверьте шланги радиатора на отсутствие утечек охлаждающей жидкости, а также натяжение приводных ремней и отсутствие повреждений на них.
В случае какой-либо неисправности в системе охлаждения или повреждения приводного ремня обратитесь к официальному дилеру Мицубиси.

Пуск двигателя от внешнего источника

Если из-за полного или частичного разряда аккумуляторной батареи двигатель не запускается, то для запуска двигателя можно использовать батарею другого автомобиля, подключаемую через соединительные провода.

<!> **Предупреждение!**

В целях безопасности при пуске двигателя от внешнего источника, соблюдайте, пожалуйста, описанную ниже методику запуска. В противном случае может произойти возгорание или взрыв, которые приведут к повреждению обоих автомобилей.

1. Поставьте автомобили рядом друг с другом на расстоянии, обеспечивающем подсоединение соединительных кабелей, но исключающем соприкосновение автомобилей. Если автомобили соприкасаются, может произойти нежелательное заземление. В этом случае Вы не сможете завести двигатель своего автомобиля, а также могут быть повреждены электрические системы обоих автомобилей.

<!> **Внимание!**

Проверьте другой автомобиль. Он должен быть оснащен аккумуляторной батареей с номинальным напряжением 12 Вольт. Если напряжение другой аккумуляторной батареи отличается от 12 Вольт, подсоединение может привести к повреждению электрооборудования обоих автомобилей.

2. Перемещение автомобилей может привести к травмам. Включите стояночный тормоз обоих автомобилей. Установите селектор автоматической коробки передач в положение «Р» ("Стоянка") или рычаг переключения передач (на автомобиле с механической коробкой передач) в нейтральное положение «N». Выключите зажигание.

<!> **Предупреждение!**

Прежде всего выключите зажигание на обоих автомобилях. Убедитесь в том, что провода и Ваша одежда не попадут под лопасти вентилятора или приводные ремни, в противном случае можно получить травму.

ДЕЙСТВИЯ ПРИ АВАРИИ (НЕИСПРАВНОСТИ)

ПРИМЕЧАНИЕ

Отключите **все лампы** наружного и внутреннего освещения, отопитель и другие электроприборы. Это предотвратит возникновение искр и позволит уменьшить разряд обеих аккумуляторных батарей.

3. Убедитесь, что уровень электролита в аккумуляторной батарее соответствует норме (см. раздел аккумуляторная батарея) на стр. 9.6.

<!> Предупреждение!

Не пытайтесь запустить двигатель от внешнего источника если уровень электролита в аккумуляторной батарее Вашего автомобиля ниже нормы или температура воздуха ниже температуры заморозания электролита - в этих случаях батарея может треснуть или взорваться.



ПРИМЕЧАНИЕ

Перед подсоединением кабеля к положительной клемме, снимите защитный чехол аккумуляторной батареи.

4. Подсоедините конец одного из соединительных проводов к положительной (+) клемме разряженной аккумуляторной батареи, а другой конец этого провода - к положительной клемме (+) аккумуляторной батареи на другом автомобиле (используемой в качестве дополнительного источника).
5. Подсоедините конец другого соединительного провода к отрицательной (-) клемме аккумуляторной батареи другого автомобиля (используемой в качестве дополнительного источника), а другой конец этого провода - к блоку цилиндров двигателя автомобиля с разряженной батареей в точке, которая максимально удалена от аккумуляторной батареи.

ДЕЙСТВИЯ ПРИ АВАРИИ (НЕИСПРАВНОСТИ)



<!> Предупреждение!

- (1) Строго соблюдайте следующую последовательность операций соединения проводов: 1 => 2 => 3 => 4.
- (2) Убедитесь, что зажим «крокодил» 4 (см. рис.) надежно закреплен на двигателе. Если соединение выполнено напрямую с отрицательной клеммой аккумуляторной батареи, то это может привести к тому, что легковоспламеняющиеся газы, выделяющиеся из батареи, вызовут возгорание и взрыв.

<!> Предупреждение!

- (3) Не подсоединяйте положительный (+) провод к отрицательной (-) клемме. Это может привести к возникновению искры и вызвать взрыв аккумуляторной батареи.

<!> Внимание!

- (1) Следите за тем, чтобы соединительный провод не был захвачен вентилятором системы охлаждения или другими вращающимися частями в моторном отделении.
 - (2) Используйте соединительные провода, соответствующие (по сечению провода и изоляции) обеим аккумуляторным батареям. В противном случае провода могут расплавиться.
 - (3) Перед использованием соединительных проводов проверьте, нет ли на них повреждений или следов коррозии.
6. Запустите двигатель автомобиля с батареей, которая используется в качестве дополнительного источника, и дайте двигателю поработать на холостом ходу в течение

нескольких минут, а затем запустите двигатель автомобиля с разряженной батареей.

<!> Внимание!

Всегда поддерживайте обороты двигателя автомобиля, аккумуляторная батарея которого используется в качестве дополнительного источника тока, чтобы он не заглох.

7. После того, как двигатель заведен, отсоедините соединительные провода в порядке, обратном процедуре их подсоединения.

<!> Предупреждение!

- (1) Зарядка аккумуляторной батареи, установленной на автомобиле, может привести к возгоранию, взрыву или повреждению автомобиля. Если крайне необходимо зарядить батарею, не снимая ее с автомобиля, отсоедините провод от отрицательной клеммы аккумулятора.
- (2) Во избежание взрыва не допускайте появления искр или открытого огня, а также куре-

ДЕЙСТВИЯ ПРИ АВАРИИ (НЕИСПРАВНОСТИ)

<!> Предупреждение!

ния вблизи аккумуляторной батареи.

- (3) При зарядке аккумуляторной батареи или работе с ней в закрытом помещении обеспечьте хорошую вентиляцию.
- (4) Перед зарядкой аккумуляторной батареи снимите с нее все колпачки.
- (5) Электролит аккумуляторной батареи - это разбавленный раствор серной кислоты, который обладает коррозионным действием. Если электролит попал на руки, в глаза, на одежду и т. п. или на окрашенную поверхность Вашего автомобиля, то их нужно немедленно промыть обильным количеством воды. Если электролит попал в глаза, то немедленно промойте их водой и обратитесь за медицинской помощью.

<!> Внимание!

- (1) Не пытайтесь осуществить запуск двигателя при помощи буксировки или толкания Вашего автомобиля. Это крайне опасно.
- (2) При выполнении работ вблизи аккумуляторной батареи всегда обязательно надевайте защитные очки.
- (3) Держите аккумуляторную батарею в месте, недоступном для детей.

ПРИМЕЧАНИЕ

Если Ваш автомобиль оборудован антиблокировочной системой тормозов (ABS), и Вы начинаете движение при не полностью заряженной аккумуляторной батарее, то неравномерная работа двигателя приведет к включению контрольной лампы индикации неисправности антиблокировочной системы тормозов (ABS).
См. раздел «Антиблокировочная система тормозов (ABS)» на стр. 5 - 35.

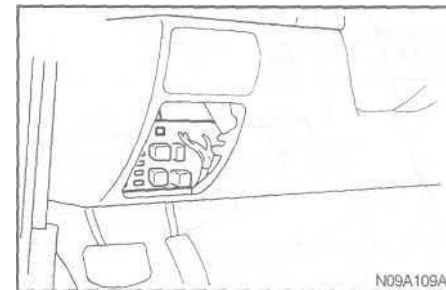

Плавкие предохранители

Блок предохранителей

Чтобы предотвратить повреждение электрической системы из-за короткого замыкания или перегрузки, каждая электрическая цепь оснащена отдельным плавким предохранителем. Блоки предохранителей расположены в салоне и в моторном отделении автомобиля.

В салоне автомобиля блок предохранителей расположен перед сидением водителя, как показано на рисунке.

ДЕЙСТВИЯ ПРИ АВАРИИ (НЕИСПРАВНОСТИ)

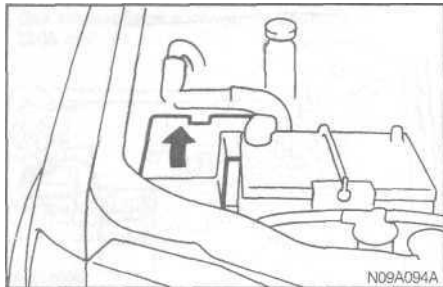

Место расположения блока предохранителей в моторном отделении показано на рисунке.

Номинальные токи плавких предохранителей

Номинальные токи плавких предохранителей и названия соответствующих им электрических систем нанесены на внутренней стороне крышки блока предохранителей, расположенного у ног водителя, и на крышке блока предохранителей в моторном отсеке.

Блок предохранителей в салоне автомобиля

ПРИМЕЧАНИЕ

Запасные плавкие предохранители установлены в блоке предохранителей. Для замены перегоревшего предохранителя всегда пользуйтесь предохранителем с таким же значением номинального тока.

ДЕЙСТВИЯ ПРИ АВАРИИ (НЕИСПРАВНОСТИ)

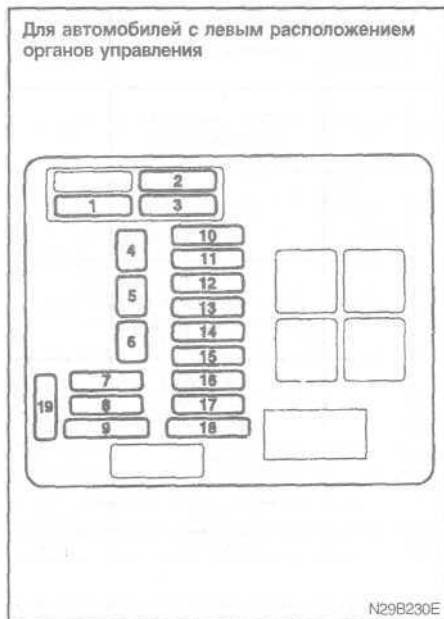

№	Обозначение	Защищаемые цепи	Номинальный ток
1		Электроподогрев сидений	20 А
2		Обогрев зеркал заднего вида	10 А
3		Электропривод люка	•
4		Запасной	10 А
5		Запасной	15 А
6	-	Запасной	20 А
7		Задний противотуманный фонарь	10 А
8		Система централизованного управления дверными замками	20 А
9		Отопитель	30 А
10		Стеклоочиститель заднего стекла	15 А
11		-	-
12		-	•

№	Обозначение	Защищаемые цепи	Номинальный ток
13		Прикуриватель	15 А
14		Реле	10 А
15		Контрольно-измерительные приборы	10 А
16	-	-	-
17		Фонарь заднего хода	10 А
18		Обогреватель заднего стекла	30 А
19	-	Запасной	30 А

- *: Нет предохранителя (пустое гнездо)
- Некоторые предохранители могут быть не установлены на Вашем автомобиле, это зависит от его комплектации.

ДЕЙСТВИЯ ПРИ АВАРИИ (НЕИСПРАВНОСТИ)

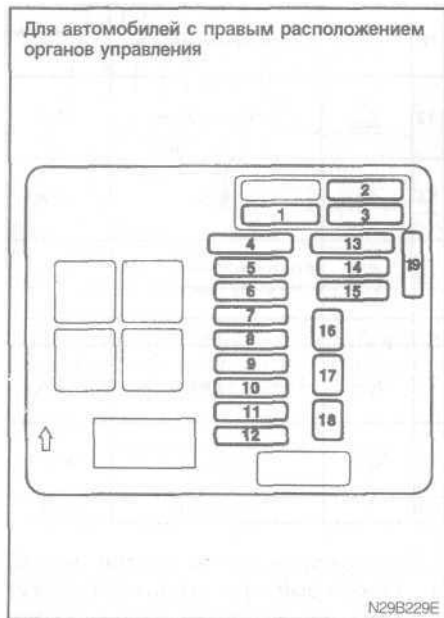

	Обозначение	Защищаемые цепи	Номинальный ток
1		-	-
2		Обогрев зеркал заднего вида	10 А
3		-	-
4		Обогреватель заднего стекла	30 А
5		Фонарь заднего хода	10А
6	-	-	-
7		Контрольно-измерительные приборы	10А
8		Реле	10А
9		Прикуриватель	15 А
10		-	-
11	-	-	-

№	Обозначение	Защищаемые цепи	Номинальный ток
12		Стеклоочиститель заднего стекла	15 А
13		Отопитель	30 А
14		Система централизованного управления дверными замками	20 А
15		Задний противотуманный фонарь	10А
15	-	Запасной	20 А
17	-	Запасной	15 А
18	-	Запасной	10 А
19	-	Запасной	30 А

- *: Нет предохранителя (пустое гнездо)
- Некоторые предохранители могут быть не установлены на Вашем автомобиле, это зависит от его комплектации.

ДЕЙСТВИЯ ПРИ АВАРИИ (НЕИСПРАВНОСТИ)

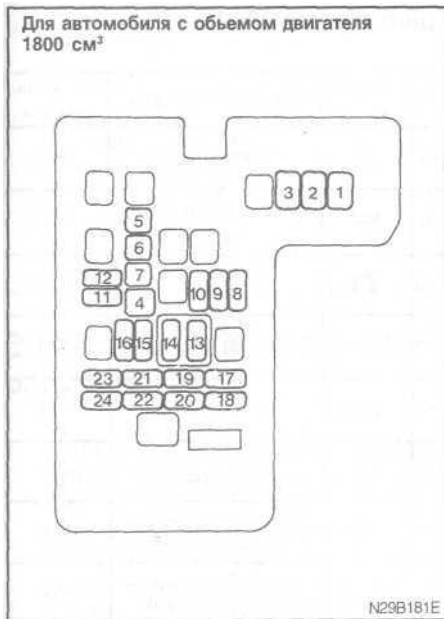

- Некоторые предохранители могут быть не установлены на Вашем автомобиле, это зависит от его комплектации.

Моторное отделение (автомобили с двигателем 1800)

№	Обозначение	Защищаемые цепи	Номинальный ток
1		Антиблокировочная система тормозов (ABS)	60 А
2		Плавкие предохранители (+В)	60 А
3		Генератор	100 А
4		Электродвигатель вентилятора системы охлаждения	40 А
5		Электрические стеклоподъемники	30 А
6		Замок зажигания	30 А
7		Электрооборудование двигателя	20 А
8		Электродвигатель вентилятора конденсора	25 А
9		Розетка для дополнительного оборудования	10 А
10		Электропривод люка	20 А
11		Лампы стоп-сигналов	15 А
12		Аварийная сигнализация	10 А

№	Обозначение	Защищаемые цепи	Номинальный ток
13		Радиомагнитола	10А
14		Плафоны освещения салона	10 А
15		Кондиционер	10 А
16		Передние противотуманные фары	15 А
17		Звуковой сигнал	15А
18		Стеклоочиститель ветрового стекла	20 А
19		Задний габаритный фонарь (левый)	10 А
20		Задний габаритный фонарь (правый)	10 А
21		Ближний свет фар головного света (левая фара)	10 А
22		Ближний свет фар головного света (правая фара)	10 А
23		Дальний свет фар головного света (левая фара)	10 А
24		Дальний свет фар головного света (правая фара)	10 А

ДЕЙСТВИЯ ПРИ АВАРИИ (НЕИСПРАВНОСТИ)

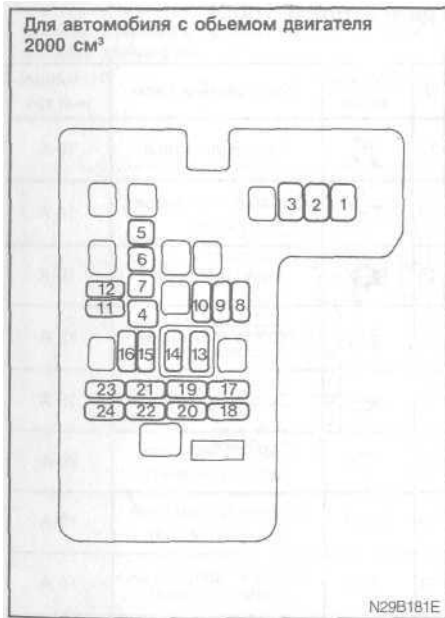

Некоторые предохранители могут быть не установлены на Вашем автомобиле, это зависит от его комплектации.

Моторное отделение (автомобили с двигателем 2000)

№	Обозначение	Защищаемые цепи	Номинальный ток
1		Антиблокировочная система тормозов (ABS)	60 А
2		Плавкие предохранители (+В)	60 А
3		Генератор	100 А
4		Электродвигатель вентилятора системы охлаждения	40 А
5		Электрические стеклоподъемники	30 А
6		Замок зажигания	30 А
7		Электрооборудование двигателя	20 А
8		-	
9		Розетка для дополнительного оборудования	10 А
10		Электропривод люка	20 А
11		Лампы стоп-сигналов	15 А
12		Аварийная сигнализация	10 А

№	Обозначение	Защищаемые цепи	Номинальный ток
13		Радиомагнитола	10А
14		Плафоны освещения салона	10 А
15		Кондиционер	10А
16		Передние противотуманные фары	15 А
17		Звуковой сигнал	15 А
18		Стеклоочиститель ветрового стекла	20 А
19		Задний габаритный фонарь (левый)	10 А
20		Задний габаритный фонарь (правый)	10 А
21		Ближний свет фар головного света (левая фара)	10 А
22		Ближний свет фар головного света (правая фара)	10 А
23		Дальний свет фар головного света (левая фара)	10 А
24		Дальний свет фар головного света (правая фара)	10А

ДЕЙСТВИЯ ПРИ АВАРИИ (НЕИСПРАВНОСТИ)

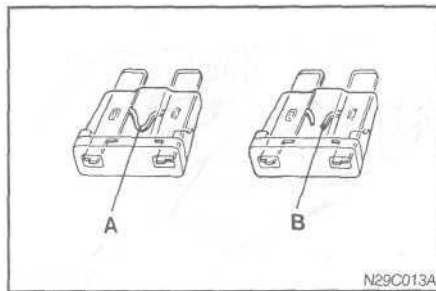
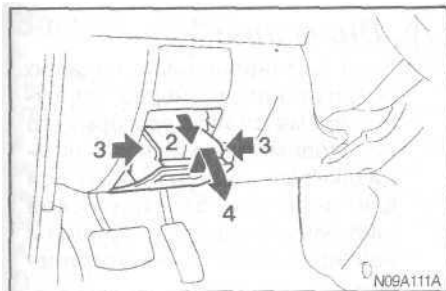

Замена плавкого предохранителя

1. Перед заменой плавкого предохранителя обязательно выключите данную электрическую цепь (которую защищает предохранитель) и установите ключ зажигания в положение "LOCK" ("Блокировка").
2. Откройте крышку ящика для мелких предметов.
3. Нажмите на обе стороны корпуса ящика, как показано на рис.
4. Потяните ящик для мелких предметов на себя, одновременно приподнимая его вверх, и снимите ящик.
5. По таблице номинальных токов предохранителей проверьте предохранитель, который защищает вышедшую из строя цепь.
A - исправный предохранитель
B - перегоревший предохранитель
6. В крышке блока предохранителя, расположенного в салоне, имеется специальное приспособление для извлечения предохранителей. Сначала осторожно снимите это приспособление с крышки, а затем с его помощью извлеките из блока плавкий предохранитель. Если он не перегорел, то причиной неисправности является что-то другое. Для выявления причины неисправности и устранения ее обратитесь к официальному дилеру Мицубиси.

ДЕЙСТВИЯ ПРИ АВАРИИ (НЕИСПРАВНОСТИ)

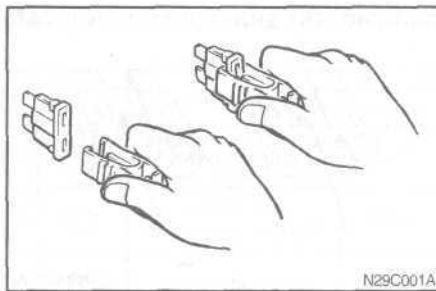

7. Вставьте в зажим новый плавкий предохранитель с таким же значением номинального тока, и вставьте его на то же самое место в блоке предохранителей, где был перегоревший.

<!> **Внимание!**

- (1) Если установленный недавно предохранитель через короткое время снова перегорит, то необходимо обратиться к официальному дилеру Мицубиси для проверки электрической системы, выявления причины неисправности и ее устранения.
- (2) Никогда не устанавливайте плавкий предохранитель со значением номинального тока большим, чем указано техническими требованиями, а также какие-либо заменители предохранителей, например, проволоку, фольгу и т.п. Это может привести к перегреву электропроводки и вызвать пожар.

ДЕЙСТВИЯ ПРИ АВАРИИ (НЕИСПРАВНОСТИ)

Замена ламп

Перед заменой лампы удостоверьтесь, что она выключена. Не прикасайтесь к стеклу новой лампы голыми руками. Жир с кожи, оставшийся на стекле, после нагрева лампы испарится, его пары осядут на рефлекторе фары и сделают поверхность последнего тусклой.

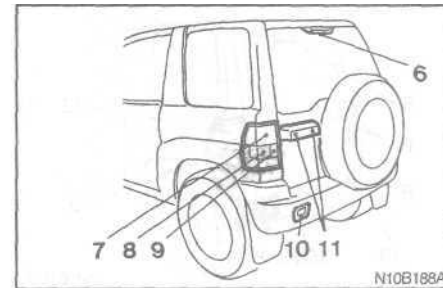
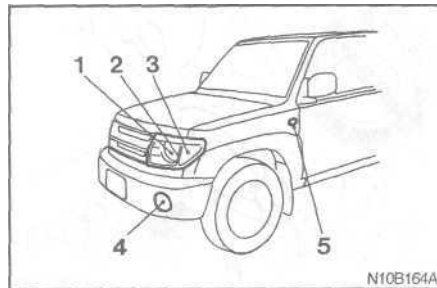

Для автомобилей с левым расположением органов управления

Мощность ламп

Перегоревшие лампы следует заменять новыми лампами только той же мощности и типа. Характеристики ламп указаны на ее цоколе.

Лампы наружного освещения и сигнализации

1 - Фары головного света, дальний/ближний свет.....	60/55 Вт (H4)
2 - Габаритные огни.....	5 Вт
3 - Передние указатели поворотов.....	21 Вт
4- Передние противотуманные фары*.....	55Вт (H3)
5 - Боковые указатели поворотов.....	5 Вт
6 - Верхний стоп-сигнал.....	5 Вт
7 - Стоп-сигналы и задние габаритные огни.....	21/5 Вт
8 - Задние указатели поворотов.....	21 Вт
9 - Фонари заднего хода.....	21 Вт
10 -Задний противотуманный фонарь (только на стороне водителя).....	21 Вт
11 -Лампы освещения номерного знака.....	5 Вт
12 -Стоп-сигналы.....	21 Вт
13 -Задние габаритные огни.....	5 Вт

Лампы внутреннего освещения автомобиля

Лампы освещения салона.....	7,5 Вт
Лампа подсветки багажного отсека.....	8 Вт
Лампы подсветки дверей.....	3,4 Вт

ДЕЙСТВИЯ ПРИ АВАРИИ (НЕИСПРАВНОСТИ)

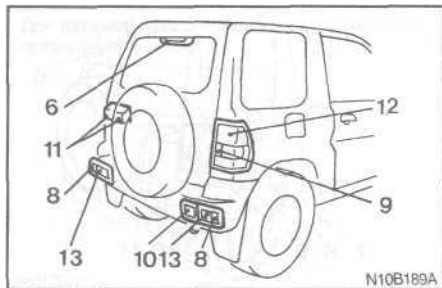

Для автомобилей с правым расположением органов управления

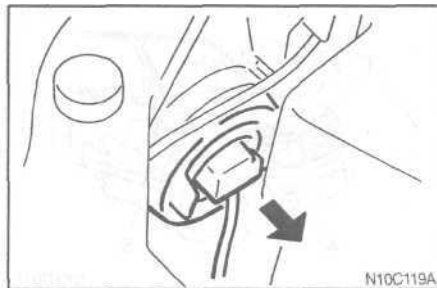

Фары головного света и габаритные огни

Отсоедините электрический разъем и снимите защитную крышку.

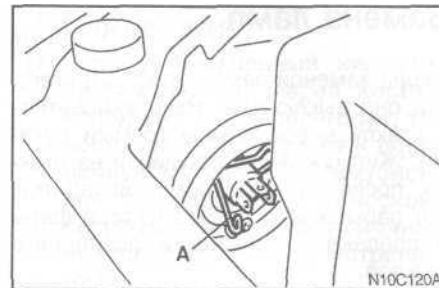

Отцепите пружину (А) крепления лампы и затем выньте лампу фары головного света.

ДЕЙСТВИЯ ПРИ АВАРИИ (НЕИСПРАВНОСТИ)

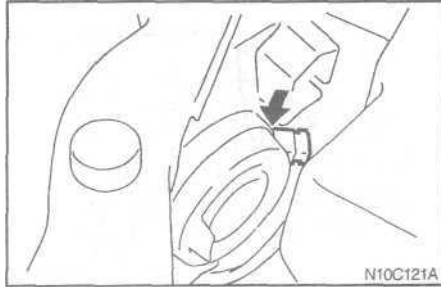

Отсоедините электрический разъем и снимите патрон лампы габаритного огня, вращая его против часовой стрелки. Затем выньте лампу из патрона.

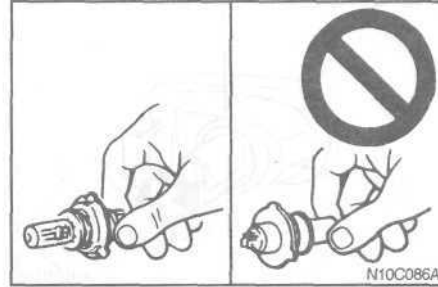

<!> **Внимание!**

Не прикасайтесь к колбе галогенной лампы голыми руками, грязными перчатками и т. п. Если стеклянная поверхность лампы грязная, то ее необходимо очистить спиртом, растворителем для краски и т.п., и установить только после тщательного высушивания.

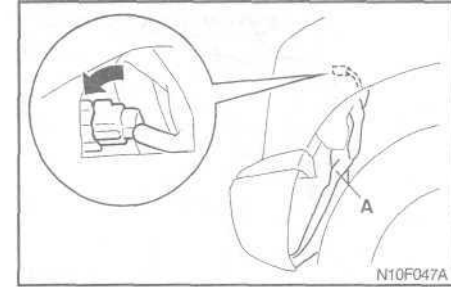

Передние указатели поворотов

Отведите вверх чехол (А). Поверните патрон лампы против часовой стрелки и выньте его. Извлеките лампу из патрона, поворачивая ее против часовой стрелки и нажимая внутрь патрона.

ДЕЙСТВИЯ ПРИ АВАРИИ (НЕИСПРАВНОСТИ)

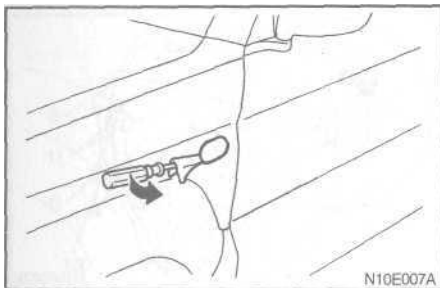

Боковые указатели поворотов

Вставьте жало отвертки под передний край рассеивателя указателя поворотов и затем осторожно подденьте указатель поворота в сборе, а затем снимите его.

ПРИМЕЧАНИЕ

Оберните наконечник отвертки тканью, чтобы не поцарапать рассеиватель и кузов.

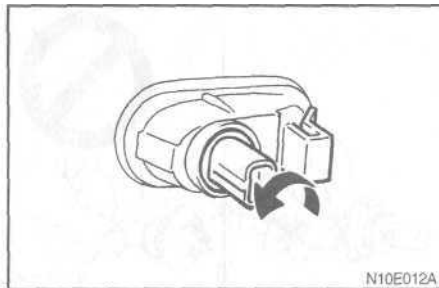

Снимите патрон с лампой в сборе, поворачивая его против часовой стрелки, и затем извлеките лампу из патрона.

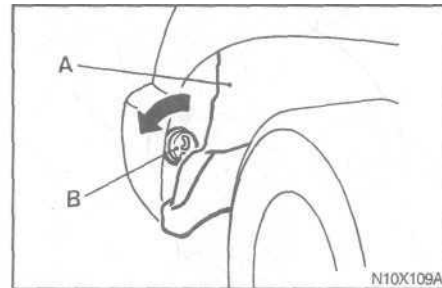

Передние противотуманные фары*

Отведите вверх чехол (A). Затем снимите крышку (B), вращая против часовой стрелки.

ДЕЙСТВИЯ ПРИ АВАРИИ (НЕИСПРАВНОСТИ)

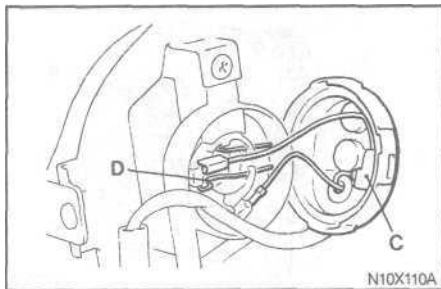

Отсоедините электрический разъем (С) от крышки.

Отцепите пружину (D) крепления лампы и затем выньте лампу противотуманной фары.

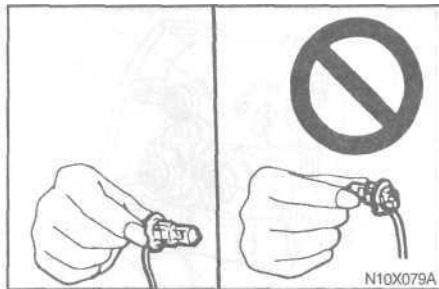

<!> **Внимание!**

Не прикасайтесь к колбе галогенной лампы голыми руками, грязными перчатками и т. п. Если стеклянная поверхность лампы грязная, то ее необходимо очистить спиртом, растворителем для краски и т.п., и установить только после тщательного высушивания.



Комбинация задних фонарей

Выверните винты крепления заднего фонаря в сборе.

Снимите задний фонарь в сборе.

ДЕЙСТВИЯ ПРИ АВАРИИ (НЕИСПРАВНОСТИ)

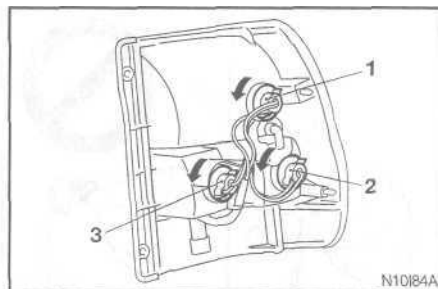
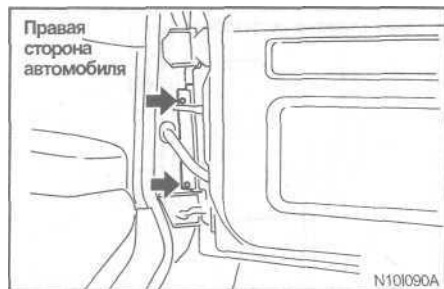

Для автомобилей с левым расположением органов управления

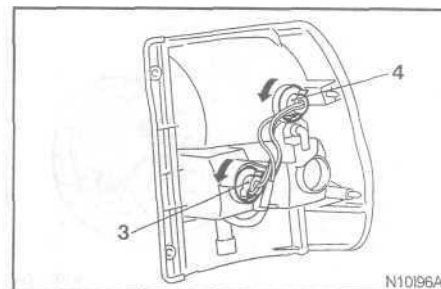

Для автомобилей с правым расположением органов управления

Поверните патрон в сборе с лампой против часовой стрелки и выньте его. Извлеките лампу из патрона, поворачивая ее против часовой стрелки и нажимая ее внутрь патрона.

- 1 - Стоп-сигнал и задний габаритный огонь
- 2 - Задний указатель поворота
- 3 - Лампа заднего хода
- 4 - Стоп-сигнал

ДЕЙСТВИЯ ПРИ АВАРИИ (НЕИСПРАВНОСТИ)

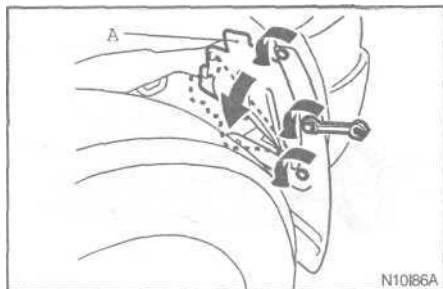

Комбинация задних фонарей на бампере (для автомобилей с правым расположением органов управления)

С помощью гаечного ключа открутите три болта крепления заднего фонаря в сборе, поворачивая их против часовой стрелки, затем поднимите чехол (А).

ПРИМЕЧАНИЕ

Если в комплектацию Вашего автомобиля не входит гаечный ключ, приобретите его отдельно.

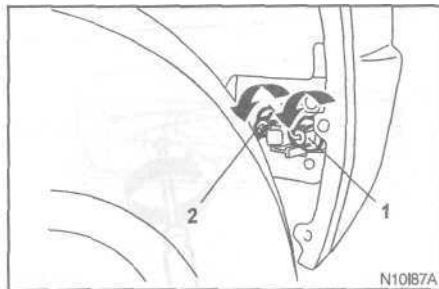

Поверните патрон с лампой в сборе против часовой стрелки и выньте его. Извлеките лампу из патрона, поворачивая ее против часовой стрелки и нажимая ее внутрь патрона.

- 1 - Лампа заднего указателя поворота
- 2 - Лампа заднего габаритного огня

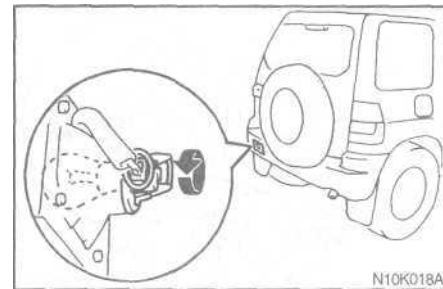

Для автомобилей с левым расположением органов управления

Задний противотуманный фонарь (только на стороне водителя)

Поверните патрон с лампой в сборе против часовой стрелки и выньте его. Извлеките лампу из патрона, поворачивая ее против часовой стрелки и нажимая ее внутрь патрона.

ДЕЙСТВИЯ ПРИ АВАРИИ (НЕИСПРАВНОСТИ)

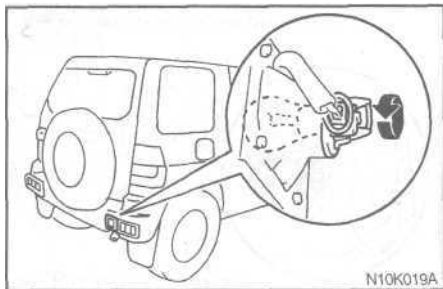

Для автомобилей с правым расположением органов управления

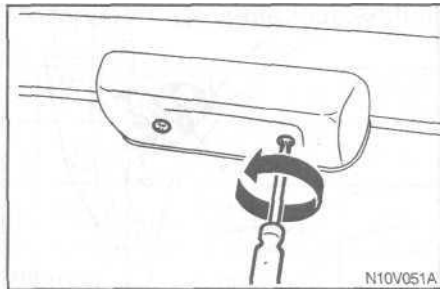

Верхний стоп-сигнал

Выкрутите винты крепления крышки верхнего стоп-сигнала.

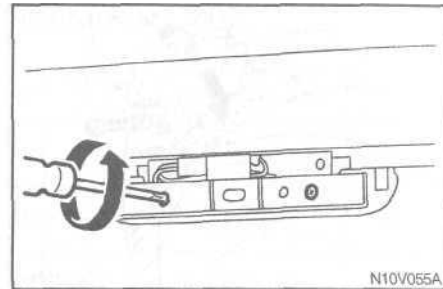

Выкрутите крепежные винты и снимите держатель стоп-сигнала в сборе с лампой. Чтобы извлечь лампу, вытяните ее из патрона.

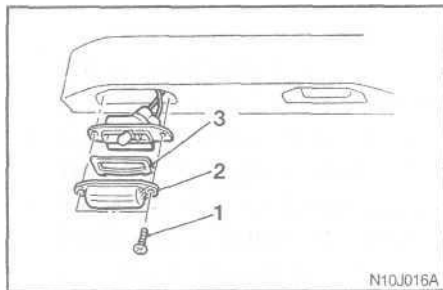

Фонари освещения номерного знака

Выверните винты (1) крепления рассеивателя (2) фонаря. Затем снимите рассеиватель и уплотнительную прокладку (3) и извлеките лампу из патрона.

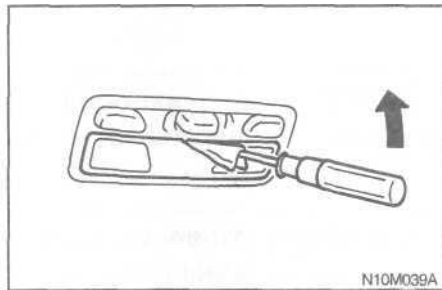

Плафон освещения салона

Вставьте отвертку в паз фонаря, и, осторожно поддев плафон, снимите его. Выньте лампу из патрона.

ПРИМЕЧАНИЕ

Чтобы не поцарапать плафон, оберните жало отвертки кусочком ткани.

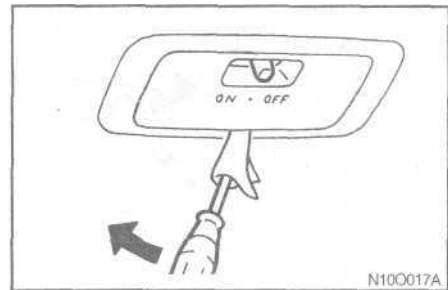

Плафон подсветки багажного отсека

Вставьте отвертку в паз плафона и осторожно поддев, снимите его. Извлеките лампу из держателя.

ПРИМЕЧАНИЕ

Чтобы не поцарапать плафон, оберните жало отвертки кусочком ткани.

ДЕЙСТВИЯ ПРИ АВАРИИ (НЕИСПРАВНОСТИ)

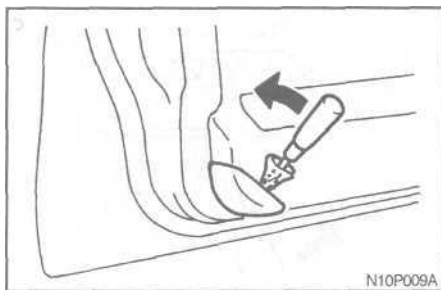

Лампы подсветки дверей

Вставьте жало отвертки под край рассеивателя и, осторожно поддев его, снимите рассеиватель. Затем выньте лампу из держателя,

ПРИМЕЧАНИЕ

Чтобы не поцарапать рассеиватель, оберните жало отвертки кусочком ткани.

Техническое обслуживание

Моторное масло.....	9 - 3
Жидкость для автоматической коробки передач (АТФ)*.....	9 - 5
Охлаждающая жидкость (система охлаждения двигателя).....	9 - 6
Аккумуляторная батарея.....	9 - 8
Тормозная жидкость.....	9 - 10
Рабочая жидкость гидроусилителя рулевого управления.....	9 - 11
Рабочая жидкость гидропривода сцепления*.....	9 - 12
Жидкость для омывателя стекол.....	9 - 13
Техническое состояние шин.....	9 - 13
Давление Боздуха в шинах.....	9 - 14
Перестановка колес.....	9 - 14
Зимние шины.....	9 - 16
Цепи противоскольжения.....	9 - 16
Утечка топлива, охлаждающей жидкости, масла; прорыв отработавших газов.....	9 - 18
Работа наружных и внутренних осветительных приборов.....	9 - 18
Работа контрольно-измерительных приборов, контрольных ламп.....	9 - 18
Свободный ход педали сцепления*.....	9 - 19
Свободный ход тормозной педали.....	9 - 19
Ход рычага стояночного тормоза.....	9 - 19
Смазывание петель (шарниров) и защелок (фиксаторов).....	9 - 20
Щетки стеклоочистителей.....	9 - 20
Воздухозаборные отверстия.....	9 - 22
Уплотнители.....	9 - 22
Дополнительное оборудование.....	9 - 22

Надлежащий регулярный уход за Вашим автомобилем сохранит его эксплуатационные качества и внешний вид на долгое время.

Некоторые операции технического обслуживания могут проводиться самим владельцем автомобиля, тогда как другие (периодическая проверка и техническое обслуживание) должны производиться только официальным дилером Мицубиси. В этой главе описаны только те операции, которые могут быть выполнены владельцем автомобиля. В случае выявления неисправности или других проблем обращайтесь для их устранения к дилеру Мицубиси. Данный раздел содержит информацию об операциях по техническому обслуживанию, которые Вы при желании можете выполнить сами. При выполнении всех операций соблюдайте данные здесь инструкции и предупреждения.

<!\> Предупреждение!

- (1) **Перед проведением операций по проверке или обслуживанию в моторном отделении, двигатель необходимо заглушить и дать возможность ему остыть.**
- (2) **Если необходимо провести работу в моторном отделении при работающем двигателе, соблюдайте особую осторожность, чтобы Ваша одежда, волосы и т.п. не были захвачены вентилятором, приводными ремнями или другими движущимися частями.**
- (3) **При проведении работ в моторном отделении в целях собственной безопасности поверните ключ зажигания в положение «LOCK» (Блокировка) и выньте ключ из замка зажигания. Если не сделать этого, то даже при неработающем двигателе может внезапно включиться вентилятор радиатора.**
- (4) **Не допускайте курения и появления искр или открытого пламени вблизи топлива или аккумуляторной батареи. Пары топлива и электролита могут воспламениться.**

<!\> Предупреждение!

- (5) **Соблюдайте особую осторожность при выполнении работы вблизи аккумуляторной батареи. В ней в качестве электролита используется ядовитая и коррозионно-агрессивная серная кислота.**
- (6) **Не допускается выполнение работ под автомобилем, поднятом только домкратом. Всегда дополнительно используйте раздвижные стойки.**
- (7) **Неправильное обращение с деталями и материалами, используемыми в автомобилях, может привести к травмированию.**
За получением необходимой информации обращайтесь к официальному дилеру Мицубиси.

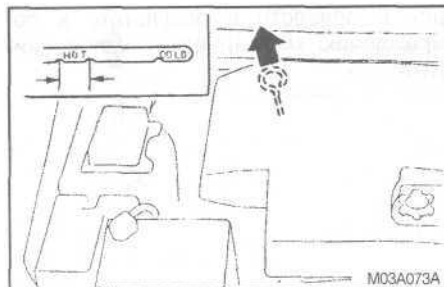

Для автомобиля с объемом двигателя
1800 см³

Моторное масло

Применяемое моторное масло оказывает значительное влияние на мощностные параметры двигателя, срок его службы и пусковые качества. Пользуйтесь только маслом рекомендуемого качества и соответствующей вязкости.

Во время работы двигатель расходует определенное количество масла (см. примечание ниже). Поэтому важно через определенные интервалы и перед длительной поездкой проверять уровень масла в двигателе.

При этой проверке автомобиль должен стоять на ровной горизонтальной поверхности с неработающим двигателем, прогретым до нормальной рабочей температуры охлаждающей жидкости. Если двигатель перед этим работал, то подождите несколько минут, чтобы масло стекло в масляный поддон картера и можно было точно определить его уровень.

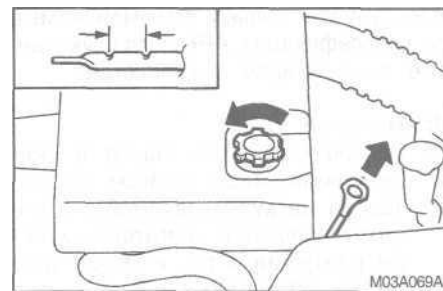

Для автомобиля с объемом двигателя
2000 см³

Вытащите масляный щуп, протрите его чистой тряпкой и снова вставьте до конца в отверстие. Вытащите щуп и проверьте уровень масла. Уровень всегда должен находиться между отметками на щупе, как указано на рис.

Если уровень масла находится ниже указанного предела, снимите пробку маслоналивной горловины, находящейся на крышке головки цилиндров, и долейте масло. После этого снова проверьте его уровень. Когда Вы удостоверитесь, что уровень масла лежит в указанных пределах, то установите на место пробку маслоналивной горловины и удостоверьтесь, что она закрыта плотно и надежно.

ТЕХНИЧЕСКОЕ ОБСЛУЖИВАНИЕ

Используйте только рекомендуемые по классификации API масла, указанные в настоящем руководстве.

Примечание

- (1) Расход моторного масла в значительной мере зависит от полезной нагрузки автомобиля, частоты вращения двигателя, манеры вождения и т.д. и может достигать 1,0 л/1000 км.
- (2) Качество моторного масла может быстро ухудшиться при эксплуатации автомобиля в неблагоприятных условиях (например, при езде по плохим дорогам, в гористой местности, по дорогам с большим количеством спусков и подъемов и при многочисленных поездках на короткие расстояния). В этих случаях замену масла следует проводить чаще.
- (3) Инструкции по обращению с использованным моторным маслом приведены на стр. 1-10.

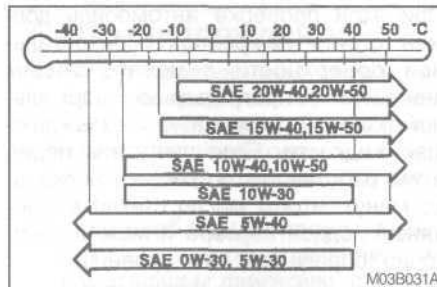

Выбор моторного масла

- (1) Следует подбирать моторное масло с соответствующей вязкостно-температурной характеристикой по SAE в зависимости от температуры окружающего воздуха.
- (2) Используйте моторное масло, относящееся:
 - по классификации ACEA к классу "FOR SERVICE A1, A2, A3" ("Для сервиса A1, A2, A3")
 - по классификации API к классу "FOR SERVICE SG» ("Для сервиса SG") или выше

ПРИМЕЧАНИЕ

Не рекомендуется добавлять в моторное масло какие-либо присадки, поскольку это может нарушить баланс уже имеющихся в масле приса-

док и привести в результате к повреждению механических узлов двигателя.

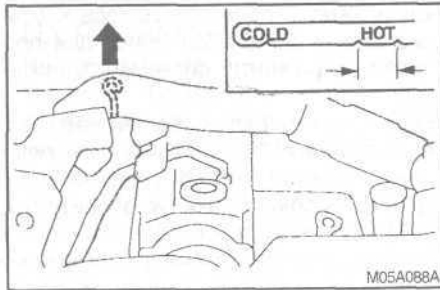

Для автомобиля с объемом двигателя
1800 см³

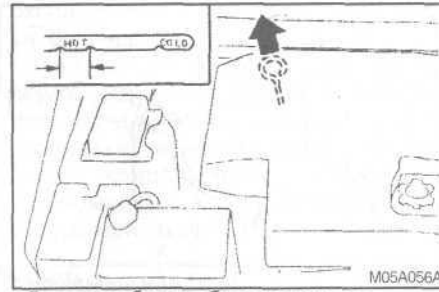

Для автомобиля с объемом двигателя
2000 см³

Жидкость для автоматической коробки передач (ATF)*

Чтобы обеспечить нормальную работу автоматической коробки передач и увеличить срок ее службы, необходимо залить в нее необходимое количество жидкости ATF. Как недостаточное количество, так и избыток жидкости ATF могут привести к поломке автоматической коробки передач. Крышка заливной горловины коробки передач снабжена щупом. Для измерения уровня жидкости ATF в автоматической коробке передач с помощью этого щупа, проделайте следующие операции:

- (1) Проверку уровня ATF в автоматической коробке передач следует проводить после поездки, когда данная жидкость прогрелась.
- (2) Установите автомобиль на ровной горизонтальной поверхности и включите стояночный тормоз.
- (3) При двигателе, работающем на холостом ходу, и полностью нажатой педали тормоза переведите селектора автоматической коробки передач через все положения от "P" («стоянка») до "L" («низшая передача») с короткими остановками (несколько секунд) в каждом положении.
- (4) Переведите селектор автоматической коробки передач в положение "N".
- (5) Вытащите щуп, протрите его чистой тряпкой и снова вставьте до конца в отверстие. Вытащите щуп и проверьте уровень жидкости ATF в автоматической коробке передач.
- (6) Уровень жидкости ATF всегда должен находиться между метками на щупе.

Для долива следует использовать жидкость для автоматических коробок передач "ATF DEXTRON II".

<!> **Предупреждение!**

При проверке уровня жидкости ATF и ее доливе постарайтесь не пролить жидкость на выпускной коллектор, это может привести к пожару.

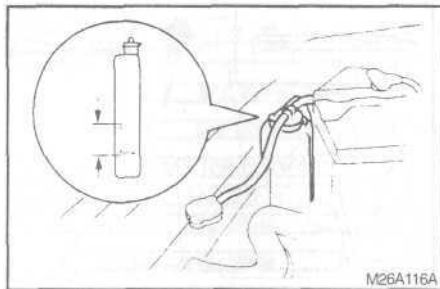

Охлаждающая жидкость (система охлаждения двигателя)

Расширительный бачок, изготовленный из прозрачного пластика, расположен в моторном отделении. Уровень охлаждающей жидкости в этом бачке должен поддерживаться между отметками "LOW" ("низкий") и "FULL" ("полный") на бачке. Контроль уровня охлаждающей жидкости следует производить на холодном двигателе. Система охлаждения является системой закрытого типа, поэтому обычно потеря охлаждающей жидкости должна быть очень незначительной. Заметное снижение уровня охлаждающей жидкости может свидетельствовать об ее утечке. В таком случае

как можно скорее обратитесь к официальному дилеру Мицубиси для проверки и ремонта системы охлаждения.

Если уровень охлаждающей жидкости в расширительном бачке опустился ниже отметки "LOW" ("низкий"), откройте пробку бачка и долейте охлаждающую жидкость.

При полном отсутствии охлаждающей жидкости в расширительном бачке снимите также пробку радиатора и долейте в него охлаждающую жидкость до уровня наливной горловины.

<!> **Внимание!**

Не открывайте пробку расширительного бачка или радиатора, когда двигатель горячий. Система охлаждения находится под давлением, и открытие пробки может привести к выбросу горячей жидкости, которая может вызвать сильные ожоги.

Антифриз

Охлаждающая жидкость содержит этиленгликоль с антикоррозионной добавкой. Головка цилиндров и корпус насоса охлаждающей жидкости изготовлены из алюминиевого сплава, и для предотвращения их коррозии необходимо периодически заменять охлаждающую жидкость.

Используйте только оригинальную охлаждающую жидкость MITSUBISHI Genuine Coolant или ее эквивалент. Оригинальная охлаждающая жидкость Мицубиси имеет отличные антикоррозионные свойства, она защищает от коррозии все металлы, в том числе алюминий, и помогает предотвратить образование отложений в радиаторе двигателя, отопителе, рубашке

охлаждения головки цилиндров, блока цилиндров и т.д.

Охлаждающая жидкость должна содержать антикоррозионные добавки, поэтому ее нельзя заменять простой водой даже в летнее время. Необходимая концентрация антифриза в охлаждающей жидкости зависит от ожидаемой температуры воздуха.

Минимальная температура окружающего воздуха	-15	-20	-25	-30	-35	-50
Концентрация антифриза, %	30	35	40	45	50	60

<!> **Внимание!**

- (1) Не используйте антифриз на основе этилового или метилового спирта или охлаждающую жидкость, содержащую антифриз на основе этилового или метилового спирта, это может привести к коррозии алюминиевых деталей.**
- (2) Для эффективной работы при низких температурах и предотвращения коррозии поддерживайте концентрацию антифриза в диапазоне от 30 до 60%.**

<!> **Внимание!**

Концентрация выше 60% приводит к снижению эффективности антифриза (повышению температуры начала кристаллизации) и ухудшает его охлаждающую способность, что негативно сказывается на работе двигателя.

- (3) Не доливайте в систему охлаждения одну только воду. Вода сама по себе снижает эффективность антифриза и имеет более низкую температуру кипения. Вода может также замерзнуть и при этом повредить детали системы охлаждения. Не используйте водопроводную воду, поскольку она вызывает коррозию и образование ржавчины.**

При низкой температуре окружающего воздуха

Если температура в Вашем регионе опускается ниже 0°C, то существует опасность замерзания охлаждающей жидкости в двигателе или радиаторе, что может вызвать их серьезные повреждения. Для предотвращения замерзания охлаждающей жидкости добавьте в нее достаточное количе-

ТЕХНИЧЕСКОЕ ОБСЛУЖИВАНИЕ

ство антифриза.

Охлаждающая жидкость, залитая на заводе, обеспечивает защиту от замерзания при температурах приблизительно до -30°C . Перед наступлением холодной погоды необходимо проверить концентрацию антифриза, и в случае необходимости добавить его в систему охлаждения.

Аккумуляторная батарея

Состояние аккумуляторной батареи имеет очень важное значение для обеспечения быстрого запуска двигателя и надлежащей работы электрооборудования автомобиля. Регулярная проверка и техническое обслуживание батареи особенно важны в холодную погоду.

Проверка уровня электролита в аккумуляторной батарее

Если уровень электролита в аккумуляторной батарее ниже минимально допустимого, следует долить дистиллированную воду.

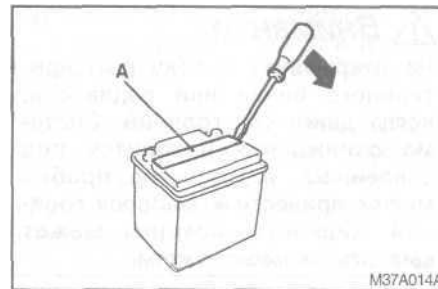

Для этого с помощью отвертки снимите крышку (A). Пробки аккумуляторной батареи соединены с крышкой (A) и будут сняты с ней одновременно.

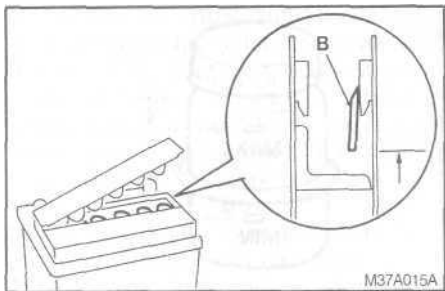

Аккумуляторная батарея разделена на несколько отсеков. Внутри каждого отсека имеется индикатор (В) уровня электролита. Долейте дистиллированную воду до нижней части индикатора (В) уровня электролита.

Не допускайте превышения уровня электролита выше указанного, так как во время езды он может вытечь и вызвать повреждения.

Проверяйте уровень электролита в зависимости от условий эксплуатации автомобиля, но не реже, чем раз в четыре недели.

Если батарея не используется (автомобиль не эксплуатируется), то она со временем саморазряжается. Проверьте заряд аккумуляторной батареи через каждые четыре недели и в случае необходимости заряжайте ее слабым током.

При низкой температуре окружающего воздуха

Электрическая емкость аккумуляторной батареи при низких температурах снижается. Это является неизбежным следствием ее химических и физических свойств. Поэтому очень холодная батарея, особенно если она к тому же не полностью заряжена, вырабатывает лишь часть пускового тока, который обычно требуется для работы стартера.

Рекомендуем Вам перед началом холодного сезона проверить аккумуляторную батарею у официального дилера Мицубиси и зарядить ее, если это необходимо.

Это не только обеспечит надежный пуск двигателя, но и увеличит срок службы аккумуляторной батареи, так как батарея, поддерживаемая в полностью заряженном состоянии, служит дольше.

Отсоединение и подсоединение проводов к аккумуляторной батарее

Для отсоединения проводов от аккумуляторной батареи выключите двигатель. После этого сначала отсоедините провод от отрицательной клем-

мы аккумулятора, а затем - от положительной.

При подключении аккумуляторной батареи вначале присоедините провод к положительной клемме, а затем - к отрицательной.

<!> Предупреждение!

(1) Не курите возле аккумуляторной батареи и не допускайте нахождения возле нее открытого пламени, так как это может привести к воспламенению взрывоопасного газа, вырабатываемого батареями.

(2) Электролит аккумуляторной батареи очень вреден. Не допускайте попадания его в глаза, на кожу, одежду и окрашенные поверхности автомобиля. Пролитый электролит необходимо немедленно смыть большим количеством воды. При попадании электролита в глаза или на кожу немедленно обращайтесь к врачу.

(3) При зарядке или эксплуатации аккумуляторной батареи в закрытом помещении обеспечьте хорошую вентиляцию.

<!> **Внимание!**

- (1) Нельзя отключать провода от аккумуляторной батареи, если ключ зажигания находится в положении "ON" ("ВКЛ"). В этом случае может выйти из строя электрооборудование автомобиля.
- (2) Ни в коем случае не допускайте короткого замыкания аккумуляторной батареи. Это приведет к ее перегреву и повреждению.
- (3) При выполнении работ вблизи аккумуляторной батареи обязательно надевайте защитные очки.
- (4) При необходимости быстрой зарядки аккумуляторной батареи сначала обязательно отсоедините провода от клемм батареи.
- (5) Чтобы не допустить короткого замыкания, первым обязательно, но отсоединяйте провод от отрицательной (-) клеммы аккумулятора.
- (6) Держите аккумуляторную батарею в недоступном для детей месте.

ПРИМЕЧАНИЕ

- (1) Следите за тем, чтобы клеммы аккумуляторной батареи были чистыми. После подсоединения проводов к клеммам аккумуляторной батареи нанесите на клеммы специальную защитную консистентную смазку. Для чистки клемм пользуйтесь теплой водой.
- (2) Убедитесь, что аккумуляторная батарея надежно зафиксирована и не сместится во время движения автомобиля. Проверьте также надежность соединений на клеммах.
- (3) Если предполагается не использовать автомобиль в течение длительного времени, то снимите аккумуляторную батарею и поставьте ее на хранение в месте, где не замерзнет электролит. Батарея обязательно должна храниться только в полностью заряженном состоянии.

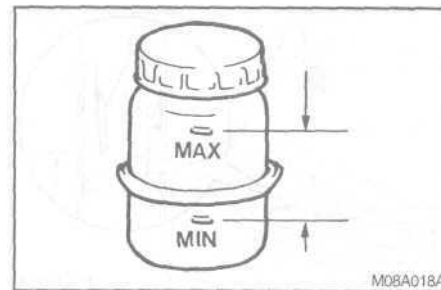

Тормозная жидкость

Проверяйте уровень тормозной жидкости в бачке тормозной системы. Он должен находиться между отметками "MAX" ("Максимальный") и "MIN" («Минимальный») на бачке.

По мере износа накладок тормозных колодок уровень тормозной жидкости в бачке немного снижается, однако это не свидетельствует о неисправности.

Если уровень тормозной жидкости за короткое время значительно снижается, то это указывает на утечку жидкости из тормозной системы.

В таком случае обратитесь к официальному дилеру Мицубиси для проверки и ремонта автомобиля.

Используйте тормозную жидкость, соответствующую спецификации DOT 3 или DOT 4. Тормозная жидкость гигроскопична. Слишком большое содержание в ней воды оказывает негативное воздействие на тормозную систему и снижает эффективность работы тормозов. Бачок тормозной системы имеет специальную герметичную пробку, не допускающую попадания воздуха в систему. Эту пробку открывать не следует.

Уровень тормозной жидкости отслеживается поплавком. Если уровень тормозной жидкости в бачке опускается ниже отметки "MIN", то загорается контрольная лампа тормозной системы.

<!> **Предупреждение!**

- (1) **Осторожно обращайтесь с тормозной жидкостью, так как она опасна для глаз, а также может повредить окрашенные поверхности автомобиля. Пролитую тормозную жидкость необходимо немедленно вытереть.**
- (2) **Применяйте только тормозную жидкость, указанную в данном Руководстве. Кроме того, присадки, содержащиеся в разных марках (типах) тормозной жидкости, при их смешивании могут вступить в химическую реакцию. Поэтому по возможности избегайте смешивания разных марок (типов) тормозной жидкости.**
- (3) **Держите крышку бачка для тормозной жидкости закрытой, чтобы предотвратить ухудшение качества тормозной жидкости.**

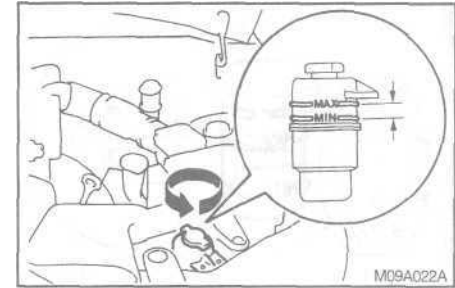

Жидкость гидроусилителя рулевого управления

Проверяйте уровень жидкости в бачке гидроусилителя рулевого управления, когда двигатель работает на холостом ходу.

Уровень жидкости должен находиться между отметками "MAX" ("максимум") и "MIN" ("минимум") на стенке бачка. Долейте жидкость, если это необходимо. Используйте для этого рабочую жидкость для автоматических коробок передач "ATF DEXTRON II".

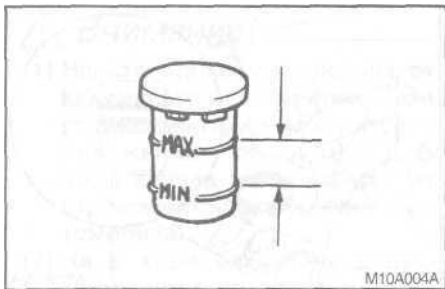

Жидкость гидропривода сцепления*

Проверка уровня жидкости в бачке гидропривода сцепления

Уровень рабочей жидкости в бачке главного цилиндра сцепления должен проверяться регулярно при проведении работ в моторном отсеке. В это же время следует проверить систему на отсутствие утечек.

Уровень жидкости всегда должен находиться между отметками «MAX» («Максимальный») и «MIN» («Минимальный») на корпусе бачка. При необходимости следует доливать жидкость в бачок.

Быстрый расход рабочей жидкости свидетельствует о наличии утечки в системе гидропривода сцепления, В

этом случае следует немедленно обратиться к официальному дилеру Мицубиси для проверки и ремонта системы.

Замена рабочей жидкости гидропривода сцепления

Используйте тормозную жидкость, соответствующую спецификации DOT 3 или DOT 4.

Во избежание загрязнения рабочей жидкости гидропривода сцепления и попадания в нее посторонней влаги, крышку резервуара следует плотно затянуть.

Не допускайте контакта и смешивания с тормозной жидкостью или попадания в нее каким-либо другим путем жидкости на основе нефтепродуктов. Это может привести к нарушению герметичности гидропривода сцепления.

<!> **Внимание!**

Соблюдайте осторожность в обращении с жидкостью гидропривода сцепления (тормозной жидкостью), поскольку она может повредить глаза, а также окрашенные поверхности автомобиля. Если жидкость гидропривода сцепления (тормозная жидкость) прольется, то немедленно вытрите ее.

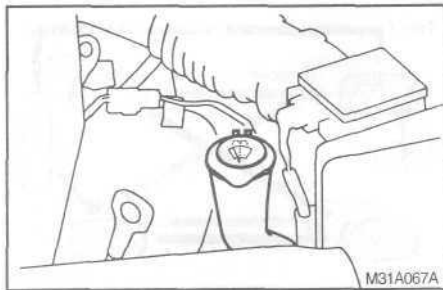

Жидкость для омывателя стекол

Проверяйте уровень жидкости в бачке омывателя стекол. При низком уровне добавьте в бачок жидкость для омывателя стекол до необходимого уровня.

ПРИМЕЧАНИЕ

Омыватель ветрового стекла, омыватель заднего стекла и омыватель фар головного света (если установлен) берут моющую жидкость из одного общего бачка.

При низкой температуре окружающего воздуха

Чтобы обеспечить нормальную работу омывателей ветрового стекла, заднего стекла и фар головного света при низких температурах, применяйте незамерзающую жидкость для омывателя стекол.

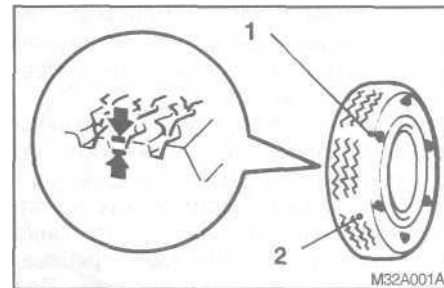

Техническое состояние шин

- 1 - Расположение индикатора износа протектора шины.
- 2 - Индикатор износа протектора шины.

Проверьте шины на отсутствие порезов, трещин и других повреждений. Замените шины, имеющие глубокие порезы или трещины. Также периодически осматривайте все шины и удаляйте застрявшие в них металлические предметы и камушки. Езда на шинах с изношенным протектором очень опасна из-за большой вероятности заноса или аквапланирования (всплытия шин(ы) над поверхностью дороги, залитой водой).

ТЕХНИЧЕСКОЕ ОБСЛУЖИВАНИЕ

Чтобы шины отвечали минимальным требованиям годности к эксплуатации, высота протектора должна превышать 1,6 мм.

Если шины имеют индикаторы износа (расположенные по окружности), то по мере износа шины они становятся заметными в шести точках ее поверхности, указывая на то, что шина не отвечает минимальным требованиям годности к эксплуатации. При появлении на шинах таких индикаторов износа следует заменить шины новыми.

Проверьте затяжку гаек крепления колес. См. главу "Действия при аварии (неисправности)" настоящего Руководства для получения информации о процедуре замены колес.

ПРИМЕЧАНИЕ

Маркировка и месторасположение индикаторов износа могут различаться в зависимости от изготовителя шин.

Давление воздуха в шинах

Типоразмер шины	Передние	Задние
215/65R16 98S	180 кПа	180 кПа

Проверяйте давление во всех шинах, когда они холодные. При недостаточном или избыточном давлении доведите его до указанного значения.

После регулировки давления в шинах убедитесь в отсутствии у них повреждений и утечек воздуха. Не забудьте надеть колпачки на ниппели.

ПРИМЕЧАНИЕ

Шины, накаченные до 180 кПа могут использоваться во всех нижеперечисленных случаях:

- при нормальной загрузке и перевозке до 4 человек (включая водителя);
- при полной загрузке;
- скорость автомобиля не превышает 160 км/ч;
- при буксировке прицепа.

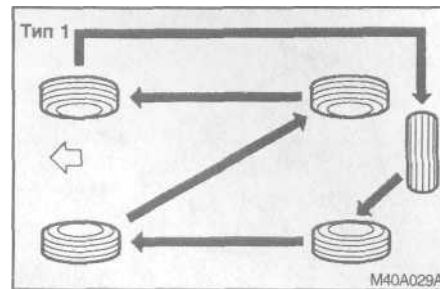

Перестановка колес

Износ шин может быть различным в зависимости от состояния автомобиля, дорожных условий, а также индивидуальных особенностей водителя и его навыков вождения.

Для обеспечения более равномерного износа шин и продления срока их службы рекомендуется производить перестановку колес сразу же, как только Вы заметите неравномерный износ или разницу между износом передних и задних шин.

При перестановке колес проверьте, нет ли неравномерного износа шин или повреждений на них. Неравномерный износ может возникнуть в результате несоответствующего указанным значениям давления в шинах, неправильной регулировки углов

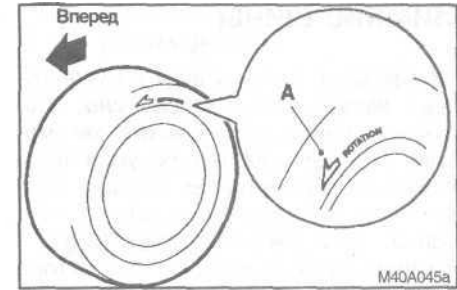
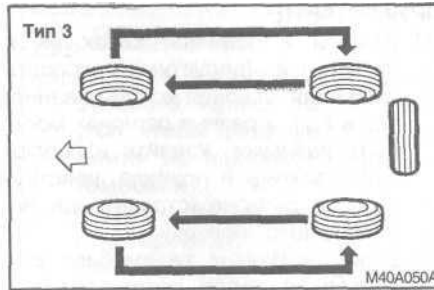
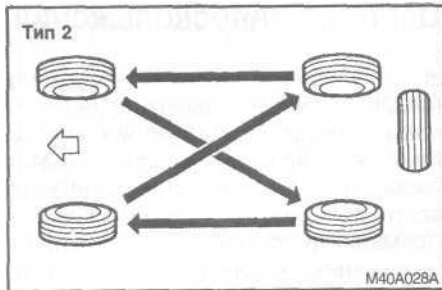

установки колес, дисбаланса колес или резкого торможения. Для выявления причины неравномерного износа протектора шин(ы) проконсультируйтесь у Вашего официального дилера Мицубиси.

<!> **Внимание!**

- (1) Шины, которые должны устанавливаться только в определенном направлении имеют метку (А), указывающую направление вращения (на рис. показано стрелкой). Если на Вашем автомобиле установлен этот тип шин, никогда не меняйте шины с левой и правой сторон между собой. Возможна только схема перестановки Тип 3.
- (2) Не устанавливайте на автомобиль колеса с различными типами шин и колесных дисков. Это может неблагоприятно повлиять на безопасность движения.

Зимние шины

При езде по снегу и льду рекомендуется использовать зимние шины. Чтобы обеспечить устойчивость автомобиля во время движения, устанавливайте на всех четырех колесах зимние шины одного типоразмера и с одинаковым рисунком протектора. Зимние шины с износом протектора более 50% непригодны для использования в качестве зимних шин. Не следует использовать зимние шины, не соответствующие техническим требованиям и характеристикам, приведенным в данном Руководстве.

<!> *Внимание!*

Не превышайте максимально допустимую для Ваших зимних шин скорость движения, а также официально разрешенную максимальную допустимую скорость.

ПРИМЕЧАНИЕ

- (1) Законы и правила, касающиеся зимних шин (допустимая скорость движения, условия использования, тип и т.д.), в разных регионах могут быть разными. Узнайте и соблюдайте законы и правила, действующие в регионе (стране), где Вы совершаете поездку.
- (2) Если на Вашем автомобиле для крепления колес использовались фланцевые гайки, то при установке шин на стальных дисках замените их коническими гайками.

Цепи противоскольжения

На полноприводных автомобилях (4WD) крутящий момент передается преимущественно на задние колеса. При необходимости использования цепей противоскольжения устанавливайте их только на задние колеса. Применяйте только те цепи противоскольжения, которые предназначены для использования с шинами, установленными на Вашем автомобиле. Использование несоответствующего типа цепей противоскольжения может привести к повреждению кузова автомобиля. Перед установкой цепей противоскольжения проконсультируйтесь у официального дилера МИЦУБИСИ. Максимальная высота звена цепи не должна превышать указанных ниже значений.

Типоразмер шины	Размер колесного диска	Максимально допустимая высота звена, мм
215/65R 98S	16X6 J 16X6 JJ	22

Максимально допустимая скорость движения с цепями противоскольжения 50 км/ч. .

<!> Предупреждение!

НЕ ИСПОЛЬЗУЙТЕ домкрат при установке цепей противоскольжения на скользкой, покрытой льдом дороге. В этих условиях автомобиль может соскользнуть с домкрата.

<!> Внимание!

- (1) Поупражняйтесь в установке цепей противоскольжения до того, как в этом возникнет необходимость.
- (2) Чтобы установить цепи противоскольжения, следует выбрать прямой свободный участок дороги, на котором Вы будете хорошо видны во время установки цепей.
- (3) Не устанавливайте цепи противоскольжения, если в них пока нет необходимости. Использование цепей противоскольжения приводит к износу шин и повреждению дорожного покрытия.
- (4) Проехав 100 - 300 м с установленными цепями противоскольжения, остановитесь и подтяните их.

<!> Внимание!

- (5) Следует избегать поворотов рулевого колеса на большой угол, чтобы цепи противоскольжения не задевали кузов автомобиля.
- (6) Ведите автомобиль аккуратно и не превышайте скорость 50 км/ч. Помните, что цепи противоскольжения не гарантируют того, что не произойдет авария (дорожно-транспортное происшествие).
- (7) После установки цепей противоскольжения убедитесь, что они не повредят диски колес или кузов автомобиля.
- (8) При езде алюминиевые диски колес могут быть повреждены цепями противоскольжения. Цепи противоскольжения должны быть установлены на колесо с алюминиевым диском так, чтобы ни цепь, ни ее крепление не соприкасались с диском колеса.
- (9) При установке и снятии цепи противоскольжения будьте осторожны, чтобы не повредить руки или другие части тела об острые края кузова автомобиля.

<!> Внимание!

- (10) Устанавливайте цепи противоскольжения только на задние колеса, затягивайте их как можно сильнее и надежно закрепите концы цепей.

ПРИМЕЧАНИЕ

Нормы и правила, относящиеся к применению цепей противоскольжения, различны. Ознакомьтесь с нормами и правилами для региона, где Вы эксплуатируете автомобиль и соблюдайте их. В большинстве стран запрещено использование цепей противоскольжения на дорогах без снега.

Утечка топлива, охлаждающей жидкости, масла и прорыв отработавших газов

Осмотрите свой автомобиль снизу, чтобы удостовериться в отсутствии утечек топлива, охлаждающей жидкости, масла и прорыва отработавших газов.

<!> *Предупреждение!*

Если вы обнаружили утечку топлива, или чувствуете запах топлива, не приступайте к вождению (не заводите двигатель), а свяжитесь с официальным дилером Мицубиси для получения необходимой помощи.

Работа наружных и внутренних осветительных приборов

Включите все положения комбинированного переключателя освещения, света фар и указателей поворота, чтобы проверить, нормально ли работают лампы наружного освещения. Если какие-то из них не загораются, то наиболее вероятной причиной может быть перегорание плавких предохранителей или неисправность ламп. Вначале проверьте плавкие предохранители. Если они целы, тогда проверьте лампы.

Информацию по проверке и замене плавких предохранителей и ламп см. в главе "Действия при аварии (неисправности)".

Если плавкие предохранители и лампы исправны, доставьте автомобиль к официальному дилеру Мицубиси для проверки и устранения неисправности.

Работа контрольно-измерительных приборов и контрольных ламп

Заведите двигатель и проверьте работу всех контрольно-измерительных приборов и контрольных ламп. Если что-либо неисправно, то доставьте автомобиль к официальному дилеру Мицубиси для проверки и устранения неисправности.

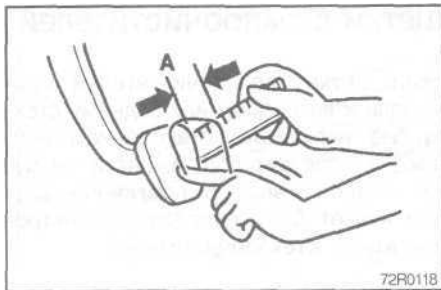

Свободный ход педали сцепления*

Нажмите пальцами руки на педаль сцепления, пока не почувствуете первое сопротивление ее движению. Это расстояние должно находиться в указанных ниже пределах:

A - Свободный ход 6 - 13 мм

Если свободный ход педали сцепления выходит за указанные выше предельные значения, то обратитесь к официальному дилеру Мицубиси для регулировки педали сцепления.

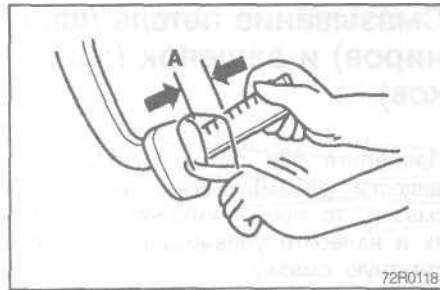

Свободный ход педали тормоза

Выключите двигатель и несколько раз выжмите до конца тормозную педаль. Затем нажмите на нее пальцами руки, пока не почувствуете первое сопротивление движению педали. Это расстояние должно находиться в указанных ниже пределах:

A - свободный ход 3-8 мм

Если свободный ход тормозной педали выходит за указанные выше пределы, то обратитесь к официальному дилеру Мицубиси для регулировки тормозной педали.

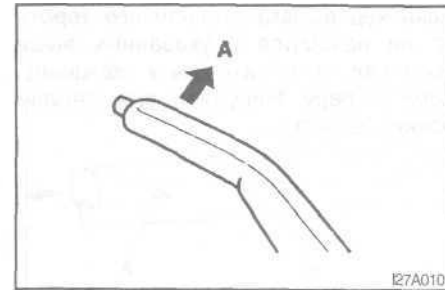

Ход рычага стояночного тормоза

Потяните на себя рычаг стояночного тормоза до отказа для проверки количества щелчков, которые издаются его храповым механизмом. Один щелчок соответствует перемещению рычага на один зубец. Для нормального действия тормоза рычаг должен перемещаться на определенное количество зубцов (щелчков), указанное ниже:

(Автомобили с двигателем 2000)

Ход рычага стояночного тормоза от 3 до 5 зубцов (щелчков)

(Автомобили с двигателем 1800)

Ход рычага стояночного тормоза от 5 до 7 зубцов (щелчков)

ТЕХНИЧЕСКОЕ ОБСЛУЖИВАНИЕ

Если ход рычага стояночного тормоза не находится в указанных выше пределах, то обратитесь к официальному дилеру Мицубиси для регулировки рычага.

Смазывание петель (шарниров) и защелок (замков)

Проверьте все петли (шарниры) и защелки (замки). Если они требуют смазки, то предварительно очистите их и нанесите универсальную консистентную смазку.

Щетки стеклоочистителей

Если щетки стеклоочистителей примерзли к ветровому или заднему стеклу, не включайте стеклоочистители, пока не растает лед, и щетки не будут освобождены. В противном случае может быть поврежден электродвигатель стеклоочистителей.

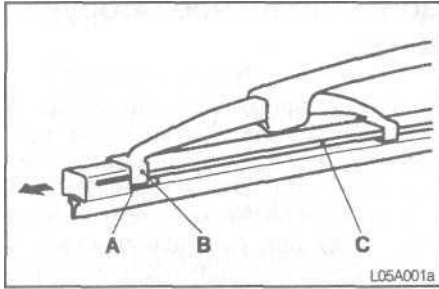

Замена резинового скребка щетки стеклоочистителя

1. Поднимите рычаг щетки стеклоочистителя над стеклом.
2. Потяните за скребок щетки стеклоочистителя пока его ограничитель (А) выйдет из зацепления с крючком (В). Затем тяните дальше за скребок, чтобы его снять.

ПРИМЕЧАНИЕ

Не допускайте падения рычага щетки стеклоочистителя на ветровое стекло; это может повредить стекло.

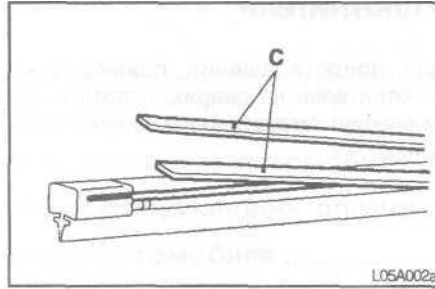

3. Установите опорные пластины (С) в новый скребок щетки стеклоочистителя.
4. Установите скребок щетки стеклоочистителя в щетку стеклоочистителя, начиная с обратной от ограничителя стороны скребка. Убедитесь что крючок (В) правильно установлен в пазах скребка.

ПРИМЕЧАНИЕ

Если в комплекте новых скребков щетки стеклоочистителя отсутствуют новые опорные пластины (С), используйте опорные пластины от старого стеклоочистителя.

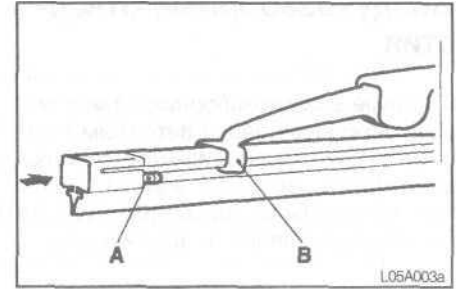

5. Толкайте скребок щетки стеклоочистителя до тех пор, пока крючок (В) не войдет в надежное зацепление с ограничителем (А).

ТЕХНИЧЕСКОЕ ОБСЛУЖИВАНИЕ

Воздухозаборные отверстия

Щелевые воздухозаборные отверстия, расположенные перед ветровым стеклом, следует после сильного снегопада очистить от снега щеткой, чтобы это не нарушило нормальную работу системы отопления и вентиляции.

Уплотнители

Для предотвращения примерзания уплотнителей на дверях, капоте и т.д. их следует смазать силиконовой смазкой.

Дополнительное оборудование

В зимнее время полезно иметь в автомобиле лопату с короткой ручкой для отгребания снега, если Ваш автомобиль застрял в глубоком снегу. Желательно также иметь небольшую щетку для смахивания снега с автомобиля и пластмассовый скребок для очистки ветрового, заднего и боковых стекол.

Технические характеристики

Номер шасси.....	10 - 2
Номер двигателя.....	10 - 2
Табличка с идентификационным номером автомобиля (только для автомобилей с правым расположением органов управления).....	10 - 3
Информационная табличка кодов автомобиля.....	10 - 3
Размеры.....	10 - 5
Динамические характеристики.....	10 - 6
Весовые параметры.....	10 - 7
Двигатель.....	10 - 9
Коробка передач и раздаточная коробка.....	10 - 9
Электрооборудование.....	10 - 10
Колеса и шины.....	10 - 10
Прочие технические характеристики.....	10 - 11
Заправочные емкости.....	10 - 12
Расход топлива.....	10 - 14

ТЕХНИЧЕСКИЕ ХАРАКТЕРИСТИКИ

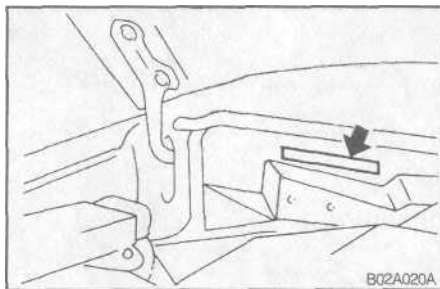

Номер шасси

Номер шасси выштампован на перегородке между моторным отделением и салоном, как показано на рис.



Номер двигателя

Номер двигателя выштампован на блоке цилиндров, как указано на рисунке.

А - передняя часть автомобиля



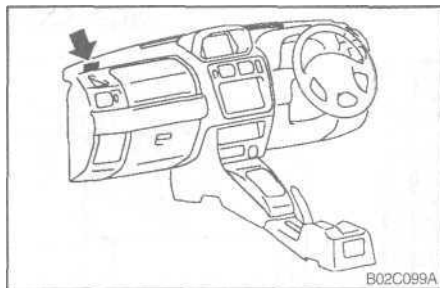

Табличка с идентификационным номером автомобиля (только для автомобилей с правым расположением органов управления)

Табличка с идентификационным номером автомобиля прикреплена в верхнем левом углу панели приборов. Эту табличку можно увидеть снаружи автомобиля через боковое ветровое стекло.

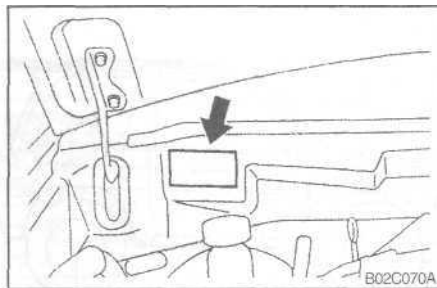

Табличка с информационными кодами автомобиля

Табличка с информационными кодами автомобиля приклепана в месте, указанном на рисунке.

На табличке указаны код модели, модель двигателя, модель коробки передач, код цвета кузова и т.д. Пользуйтесь приведенной на табличке информацией при заказе запасных частей.

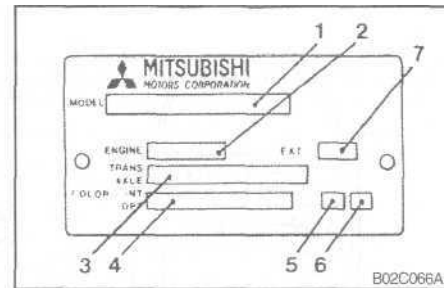

- 1 - Код модели автомобиля
- 2 - Код модели двигателя
- 3 - Код модели коробки передач
- 4 - Код цвета кузова
- 5 - Код интерьера
- 6 - Код опциона (дополнительного оборудования)
- 7 - Код экстерьера кузова

ТЕХНИЧЕСКИЕ ХАРАКТЕРИСТИКИ

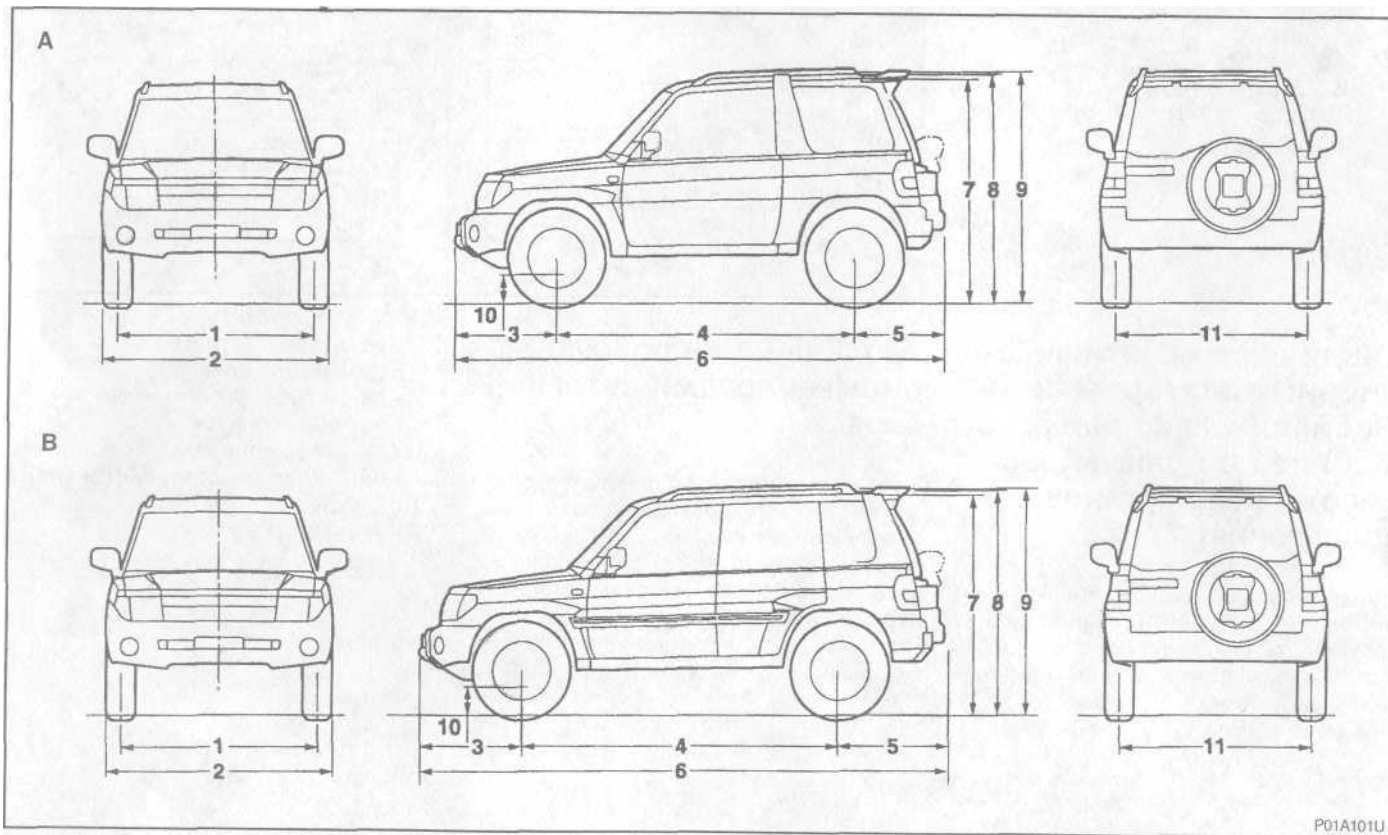

A: 3-х дверные модели
B: 5-ти дверные модели

10-4 _____

P01A101U

Размеры

Параметр		3-х дверные модели	5-ти дверные модели	
1	Колея передних колес	1435 мм		
2	Габаритная ширина	1695 мм		
3	Передний свес	755 мм		
4	Колесная база	2280 мм	2450 мм	
5	Задний свес	700 мм	830 мм	
6	Габаритная длина	3735 мм	4035 мм	
7	Габаритная высота (без нагрузки)	стандартный	1690 мм	1700 мм
8		со спойлером на крыше	1700 мм	1720 мм
9		с направляющими багажника крыши	1725 мм	1735 мм
10	Клиренс (дорожный просвет; без нагрузки)		200 мм	
11	Колея задних колес		1445 мм	

ТЕХНИЧЕСКИЕ ХАРАКТЕРИСТИКИ

Динамические характеристики

3-х дверные модели

Параметр		1800		2000	
		с механической коробкой передач	с автоматической коробкой передач	с механической коробкой передач	с автоматической коробкой передач
Максимальная скорость, км/час		155м/час	150м/час	170м/час	165км/час
Минимальный радиус поворота	Кузова	5,3 м			
	Колес	4,9 м			

5-ти дверные модели

Параметр		1800		2000	
		с механической коробкой передач	с автоматической коробкой передач	с механической коробкой передач	с автоматической коробкой передач
Максимальная скорость, км/час		155м/час	150м/час	170м/час	165км/час
Минимальный радиус поворота	Кузова	5,6 м			
	Колес	5,2 м			

Весовые параметры

3-х дверные модели

Параметр		1800		2000	
		Механическая коробка передач	Автоматическая коробка передач	Механическая коробка передач КПП	Автоматическая коробка
Снаряженная масса автомобиля, кг	Без дополнительного оборудования	1255	1275	1300	1320
	С полной комплектацией дополнительным оборудованием	1335	1355	1380	1400
Максимальная полная масса автомобиля, кг		1680, 1760*		1725, 1805*	
Максимальная нагрузка, кг	на переднюю ось	875		910	
	на заднюю ось	880, 940*		890, 950*	
Максимальная масса прицепа, кг	С тормозами	1500			
	Без тормозов	680			
Максимально допустимая нагрузка на сцепное устройство, кг		75			
Максимальная нагрузка на багажник на крыше, кг		80			
Вместимость по количеству мест		4			

ПРИМЕЧАНИЕ.

Технические характеристики прицепа даны в соответствии с рекомендациями изготовителя.

*: В случае буксировки прицепа.

ТЕХНИЧЕСКИЕ ХАРАКТЕРИСТИКИ

Весовые параметры

5-ти дверные модели

Параметр		1800		2000	
		Механическая коробка передач	Автоматическая коробка передач	Механическая коробка передач КПП	Автоматическая коробка
Снаряженная масса автомобиля, кг	Без дополнительного оборудования	1340	1360	1390	1410
	С полной комплектацией дополнительным оборудованием	1420	1440	1470	1490
Максимальная полная масса автомобиля, кг		1840, 1925*		1890, 1975*	
Максимальная нагрузка, кг	на переднюю ось	965		1000	
	на заднюю ось	965, 1045*		980, 1060*	
Максимальная масса прицепа, кг	С тормозами	1500			
	Без тормозов	750			
Максимально допустимая нагрузка на сцепное устройство, кг		75			
Максимальная нагрузка на багажник на крыше, кг		80			
Вместимость по количеству мест		5			

ПРИМЕЧАНИЕ.

Технические характеристики прицепа даны в соответствии с рекомендациями изготовителя.

*: В случае буксировки прицепа.

Двигатель

Тип двигателя	Четырехцилиндровый, рядный, с водяным охлаждением, четырехтактный, с двумя верхними распределительными валами		Четырехцилиндровый, рядный, с водяным охлаждением, четырехтактный, с двумя верхними распределительными валами	
Модель двигателя	4G93		4G94	
Рабочий объем, см ³	1834		1999	
Диаметр цилиндра, мм	81,0		81,5	
Ход поршня, мм	89,0		95,8	
Степень сжатия	10,0:1		11,0:1	
Зазор в клапанах	впускных	Автоматическая регулировка с помощью гидрокомпенсаторов		
	выпускных	Автоматическая регулировка с помощью гидрокомпенсаторов		
Порядок работы цилиндров	1 - 3 - 4 - 2			
Максимальная мощность (ЕЭС)	84 кВт при 5500 об/мин		95 кВт при 5000 об/мин	
Максимальный крутящий момент (ЕЭС)	160 Нм при 4000 об/мин		190 Нм при 3500 об/мин	

Коробка передач и раздаточная коробка

Параметр		Механическая коробка передач		Автоматическая коробка передач
		Постоянный полный привод	Супер Селект 4WD - i	
Передаточные числа коробки передач	Первая передача	3,967	3,967	2,826
	Вторая передача	2,136	2,136	1,493
	Третья передача	1,360	1,360	1,000
	Четвертая передача	1,000	1,000	0,730
	Пятая передача	0,856	0,822	
	Передача заднего хода	3,578	3,578	2,703
Передаточные числа трансмиссии*	Прямая передача	1,000		
	Понижающая передача	1,548		

Автомобили с трансмиссией Супер Селект 4WD - i

ТЕХНИЧЕСКИЕ ХАРАКТЕРИСТИКИ

Электрооборудование

Параметр		модели 1800	модели 2000
Номинальное напряжение		12 В	12 В
Номинальный ток отдачи генератора		85 А	100 А
Аккумуляторная батарея		EN560 102 051 (DIN 56219)	
Тип свечей зажигания	NGK	BKR5E-11	IZFR5B
	DENSO	K16PR-U11	-
	CHAMPION	RC10YC4	-

Колеса и шины

Шины		215/65R16 98S	
Колеса	Размер обода	стальной колесный диск	16x6 J
		литой колесный диск*	16x6 J, 16x6 JJ
	Вылет колеса		46 мм

*: Дополнительное оборудование

Прочие технические характеристики

Параметр		1800	2000
Система питания	Управление топливоподачей	Распределенный впрыск топлива	GDI™ (Непосредственный впрыск бензина в цилиндры)
	Топливный насос	Электрический	
Сцепление		Сухое, однодисковое, с центральной диафрагменной нажимной пружиной и гидравлическим приводом	
Рулевое управление		Реечный с гидроусилителем	
Подвеска	Передняя	Независимая, пружинная, типа Мак-Ферсон	
	Задняя	Пятирычажная пружинная подвеска	
Рабочая тормозная система	Тип	Гидравлическая, двухконтурная, с независимым отдельным приводом тормозных механизмов передних и задних колес по диагонали, с вакуумным усилителем тормозов, с регулятором давления задних тормозов и антиблокировочной системой тормозов*	
	Тормозные механизмы передних колес	Дисковые вентилируемые	
	Тормозные механизмы задних колес	Барабанные	Дисковые с встроенными барабанными механизмами стояночного тормоза
Стояночный тормоз		Привод стояночного тормоза механический, действует на тормоза задних колес	

*: Дополнительное оборудование

ТЕХНИЧЕСКИЕ ХАРАКТЕРИСТИКИ

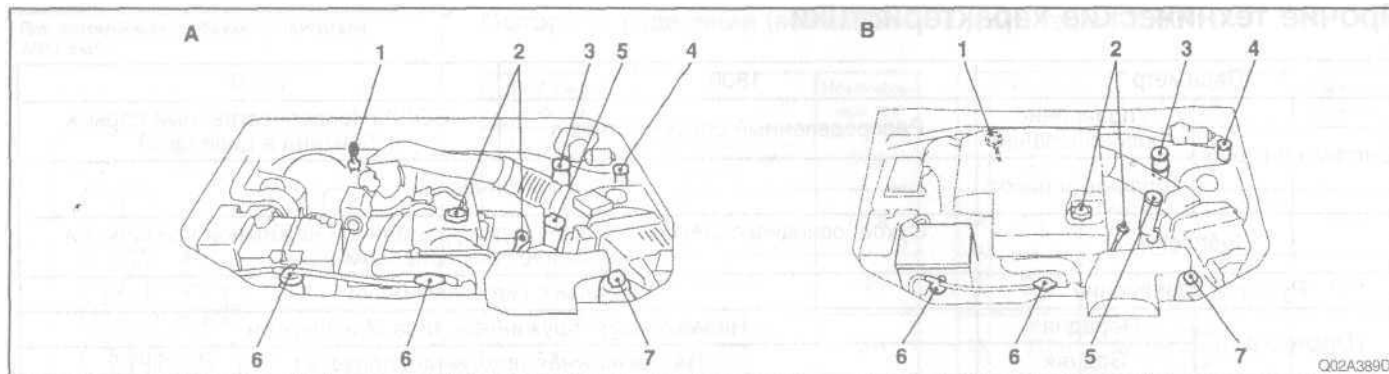

А: Автомобили с двигателем 1800 В: Автомобили с двигателем 2000

Заправочные емкости, смазочные материалы и эксплуатационные жидкости

№	Эксплуатационная жидкость или смазочный материал	Количество	Рекомендуемые смазочные материалы	
1	Жидкость для автоматической коробки передач ATF	7,2 л	Жидкость для автоматической коробки передач ATF DEXTRON II	
2	Моторное масло	Масляный поддон	3,5 л	См. стр. 9-3
		Масляный фильтр	0,3 л	
3	Тормозная жидкость	По мере необходимости	Тормозная жидкость DOT 3 или DOT 4	
4	Жидкость для гидропривода сцепления	По мере необходимости	Тормозная жидкость DOT 3 или DOT 4	
5	Жидкость для омывателя стекла	4,5 л	-	
6	Охлаждающая жидкость (система охлаждения двигателя)	6,0 л (включая 0,65 л в расширительном бачке)	Охлаждающая жидкость DIA QUEEN SUPER LONG LIFE COOLANT или ее эквивалент	
7	Жидкость гидроусилителя рулевого управления	0,9 л	Жидкость для автоматической коробки передач ATF DEXTRON II	

ТЕХНИЧЕСКИЕ ХАРАКТЕРИСТИКИ

№	Эксплуатационная жидкость или смазочный материал	Количество	Рекомендуемые смазочные материалы				
8	Масло для механической коробки передач	2,4 л	Трансмиссионное масло для гипоидных передач, классификация по API GL-4, марки SAE 75W-90 или 75W-85W				
9	Масло для трансмиссии	2,2 л					
10	Масло для дифференциалов	Картер переднего моста	1800		Трансмиссионное масло для гипоидных передач (классификация по API: API GL-5 или выше, вязкость по SAE: выше 10°C-SAE90, ниже 10°C-SAE80W)		
			2000	Автомат, коробка		0,8 л	
				Мех-ая коробка передач			1,0 л
		Муфта подключения переднего моста				0,1 л	
		Картер заднего моста	1800			1,2 л	Трансмиссионное масло для гипоидных передач (классификация по API: API GL-5 SAE80W)
2000			1,7 л	Трансмиссионное масло для гипоидных передач (классификация по API: API GL-5 или выше, вязкость по SAE: выше 10°C-SAE90, ниже 10°C-SAE80W)			
11	Хладагент (система кондиционирования)		автомобили с правым расположением органов управления		550 - 590 г	HFC-134a	
			автомобили с левым расположением органов управления	600 - 640 г			

ПРИМЕЧАНИЕ

Для облегчения поиска мест, используемых для периодической проверки или доливки, например, моторного масла, охлаждающей жидкости и тормозной жидкости, они помечены белым цветом.

ТЕХНИЧЕСКИЕ ХАРАКТЕРИСТИКИ

Расход топлива

Модель		Режим				
		Комбинированный		Городской	Загородное шоссе	
		CO2 (г/км)	Расход топлива (л/100 км)	Расход топлива (л/100 км)	Расход топлива (л/100 км)	
3х дверные модели	Механическая коробка передач	Стандартная комплектация	223	9,3	12,0	7,8
		С полной комплектацией дополнительным оборудованием	225	9,4	12,1	7,9
	Автомат, коробка передач	Стандартная комплектация	233	9,7	12,4	8,2
		С полной комплектацией дополнительным оборудованием	235	9,8	12,5	8,3
5ти дверные модели	Механическая коробка передач	Стандартная комплектация	225	9,4	12,1	7,9
		С полным дополнительным оборудованием	227	9,5	12,2	8,0
	Автомат, коробка передач	Стандартная комплектация	235	9,8	12,5	8,3
		С полным дополнительным оборудованием	237	9,9	12,6	8,4

ПРИМЕЧАНИЕ

Изготовитель не гарантирует, что Ваш автомобиль будет иметь точно такой же расход топлива, как указано в приведенной выше таблице.

Данный автомобиль не был протестирован (на предмет расхода топлива), а для разных автомобилей одной модели расход топлива будет неизбежно отличаться в ту или иную сторону. К тому же в данный автомобиль могут быть внесены определенные изменения (модификации). Стиль вождения, дорожные условия, характер и плотность транспортного потока, а также нагрузка на автомобиль и качество технического обслуживания, также оказывают влияние на расход топлива.

Информация для станций технического обслуживания

Топливо	Объем топливного бака	53 литра
	Требования к топливу	Неэтилированный бензин с октановым числом 95 RON (по исследовательскому методу; по DIN51607) или выше ("Супер")
Моторное масло	По классификации API "For SERVICE SG" ("Для сервиса SG") или выше. Для определения вязкости масла по SAE смотри главу "Техническое обслуживание" настоящего Руководства по эксплуатации.	
Давление в шинах	Смотри главу "Техническое обслуживание" в данном руководстве по эксплуатации.	

ПРИМЕЧАНИЕ

Чтобы в полной мере воспользоваться экономичностью и другими преимуществами двигателя **GDI™** (с непосредственным впрыском бензина в цилиндры), пожалуйста, соблюдайте следующие правила:

- (1) Контрольная лампа **GDI ECO** загорается в том случае, когда двигатель с непосредственным впрыском бензина работает в условиях, позволяющих достичь максимальной эффективности использования топлива и свести к минимуму выброс диоксида углерода. Старайтесь вести автомобиль таким образом, чтобы эта лампа горела как можно дольше. В частности, избегайте резкого старта и быстрого разгона.
- (2) Использование кондиционера воздуха приводит к значительному увеличению расхода топлива и выброса двуокиси углерода. Не используйте кондиционер для охлаждения воздуха в салоне автомобиля до более низкой температуры, чем это необходимо.

*: **GDI™** является официальной торговой маркой Мицубиси Моторс Корпорэйшн.