

# Руководство по эксплуатации



***PARTNER ORIGIN***



# Service Box

<http://public.servicebox.peugeot.com>

Компания "Автомобили PEUGEOT" открыла для Вас Интернет-сайт SERVICE BOX, на котором находится в прямом и бесплатном доступе бортовая документация к Вашему автомобилю.

Простой и удобный SERVICE BOX содержит:

- Руководство по эксплуатации,
- ранее выпущенные документы для Вашей модели.



**Ваш автомобиль - в Интернете!**

Самая последняя информация - к Вашим услугам.

Откройте страницу по адресу <http://public.servicebox.peugeot.com>:

- выберите свой язык,
- откройте курсором ссылку, расположенную в зоне "Доступ для частных лиц", чтобы получить доступ к документации.

При этом откроется перечень всех руководств по эксплуатации. Далее:

- выберите свой автомобиль,
  - выберите тип кузова и дату издания руководства,
- и, наконец, откройте интересующую Вас рубрику.



**Обращаем Ваше внимание на следующую особенность ремонта и обслуживания автомобиля:**

Установка на автомобиль любого электрооборудования или дополнительного электроприбора, не имеющего артикула в Каталоге сертифицированной продукции компании "Автомобили PEUGEOT", может вывести из строя Вашу бортовую электронную систему. Будем признательны, если Вы примете во внимание эту особенность и рекомендуем обратиться к нашему официальному дилеру, чтобы ознакомиться со всей номенклатурой изделий и дополнительного оборудования из Каталога сертифицированной продукции PEUGEOT.

# Добро пожаловать!

Внимательное чтение данного "Руководства по эксплуатации" поможет Вам быстро освоиться с настройками оборудования и параметров систем, призванных обеспечить комфортное вождение и приятную атмосферу на борту автомобиля.

Здесь представлены два раздела:

В первом Вы вкратце ознакомитесь с основными системами автомобиля.

Во втором, сразу после "Содержания", расположены главы, в которых объясняется функциональное назначение бортовых систем. Все разделы Руководства проиллюстрированы и подробно изложены в доступной форме.

На каждой модели может быть установлена лишь часть оборудования, представленного в данном Руководстве - в зависимости от уровня комплектации и характеристик Вашего автомобиля, а также от страны, в которую он поставляется.

Компания "Автомобили PEUGEOT" благодарит Вас за доверие и желает Вам счастливого пути.

По поводу устранения любых неисправностей на своем автомобиле, обращайтесь в специализированные техцентры, имеющие техническую информацию, компетенцию и необходимое оборудование - то, что компания "Автомобили PEUGEOT" способна предложить Вам.



## Обозначения

Приведенные здесь обозначения позволят Вам легче различать особенности комплектации автомобилей:



Фургон



"Досугомобиль" (5-местный)



"Досугомобиль" (7-местный)

## Экспликация

### Внимание:



знак, которым отмечены предупреждения об опасности, с которой Вы должны считаться, чтобы не нанести ущерб себе или кому-либо другому и избежать риска повредить автомобиль.

### См. страницу:



знак, отсылающий Вас к страницам с более подробным описанием функции.

## 2 - СОДЕРЖАНИЕ

### 4 - 16 ►► КРАТКОЕ ЗНАКОМСТВО С АВТОМОБИЛЕМ



### 17 - 25 ►► КОНТРОЛЬНЫЕ ПРИБОРЫ, ИНДИКАТОРЫ И СИГНАЛИЗАТОРЫ



Панель приборов	18
Контрольные лампы систем	19
Указатель температуры	21
Дисплей панели приборов	22
Регулятор подсветки приборной панели	24
Обнуление счетчика пробега	24
Часы	24
Дисплей А	25

### 26 - 31 ►► КОМФОРТ



Вентиляция	26
Отопление	28
Кондиционер воздуха	30

### 32 - 45 ►► СИДЕНЬЯ

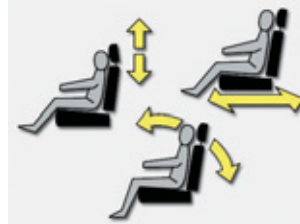

Передние сиденья	32
Универсальное пассажирское кресло	34
Задний диван (5-местный)	35
Задние диваны (7-местный вариант)	36
Кресла для перевозки детей	38
Крепление детского кресла при помощи ремня безопасности	40
Крепления isofix	41
Детское кресло isofix	42
Ремни безопасности	44

### 46 - 53 ►► КЛЮЧИ И ЗАМОК ЗАЖИГАНИЯ



Ключи	46
Охранная сигнализация	48
Передние двери и боковые	49
Задние двери	51
Открытие капота	53
Заправка бака топливом	53

### 54 - 57 ►► ОБЕСПЕЧЕНИЕ ОБЗОРА

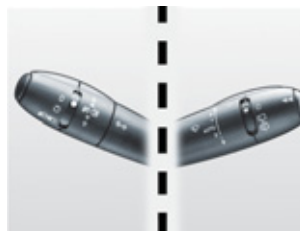

Световые приборы	54
Выключатель стеклоочистителя	55
Электрические стеклоподъемники	56
Задние окна	56
Наружные зеркала заднего вида	57
Салонное зеркало заднего вида	57

**58 - 63 »» ОБОРУДОВАНИЕ САЛОНА**

Обустройство передней части салона	58
Плафоны	59
Регулировка фар	60
Регулировка рулевого колеса	60
Кольца для закрепления багажа	61
Обустройство задней части салона	62

**64 - 71 »» ВОЖДЕНИЕ АВТОМОБИЛЯ**

Стояночный тормоз	64
Системы ABS и REF	64
Ограничитель скорости	65
Регулятор скорости	67
Подушки безопасности	69

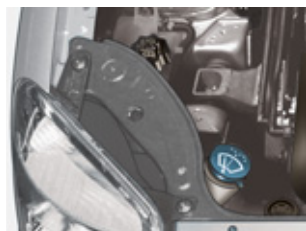
**72 - 97 »» ПРАКТИЧЕСКИЕ СОВЕТЫ ПО ЭКСПЛУАТАЦИИ И ОБСЛУЖИВАНИЮ**

Расположение систем под капотом	72
Уровни	77
Контрольные проверки	78
Замена колеса	79
Замена лампы	82
Замена электрического предохранителя	88
Аккумуляторная батарея	92
Режим энергосбережения	92
Монтаж автомагнитолы и громкоговорителей	93
Съемная зимняя заслонка	94
Буксировка автомобиля	95
Буксировка прицепа	96
Дополнительное оборудование	97

**98 - 112 »» ТЕХНИЧЕСКИЕ ХАРАКТЕРИСТИКИ**

Габаритные размеры	98
Силовые агрегаты	102
Массы фургона	106
Массы досугомобиля	108
Идентификационные данные	112

**113 - 124 »» АУДИОСИСТЕМА**

WIP Sound	113
-----------	-----

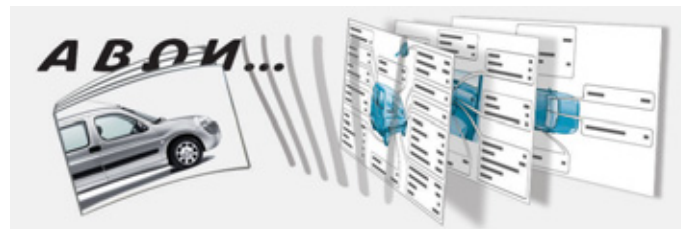
**125 - 129 »» ВИЗУАЛЬНЫЙ УКАЗАТЕЛЬ**



#### 4 - КРАТКОЕ ЗНАКОМСТВО С АВТОМОБИЛЕМ



## ОБОРУДОВАНИЕ МЕСТА ВОДИТЕЛЯ

1. Выключатель ограничителя/регулятора скорости.
2. Выключатель световых приборов и указателей поворотов.
3. Место расположения подушки безопасности водителя.  
Звуковой сигнал.
4. Панель приборов.
5. Подрулевой блок управления автомагнитолой.
6. Выключатели очистителя/омывателя стекла.
7. Центральные вентиляционные решетки с регуляторами направления подачи воздуха.
8. Выключатель аварийной световой сигнализации.
9. Многофункциональный дисплей или часы.
10. Кнопка центрального замка.
11. Панель управления:
  - Электрическими стеклоподъемниками.
  - Обогревом стекол задних дверей или боковин.
  - Кондиционером воздуха.
12. Сопла обдува ветрового стекла.
13. Громкоговоритель (твитер).
14. Сопла обдува стекол дверей.
15. Боковые вентиляционные решетки с регуляторами направления подачи воздуха.
16. Выключатель подушки безопасности переднего пассажира.
17. Верхний перчаточный ящик или место подушки безопасности переднего пассажира.
18. Нижний перчаточный ящик.
19. Автомагнитола.
20. Панель управления системами отопления и кондиционирования воздуха.
21. Ящик для мелких предметов.
22. Убирающаяся пепельница.
23. Рычаг переключения передач.
24. Прикуриватель.
25. Стояночный тормоз.
26. Выключатель подогрева сидений.
27. Замок зажигания с противоугонным устройством.
28. Рукоятка регулировки положения рулевого колеса.
29. Ручка для открывания капота.
30. Блок предохранителей.
31. Корректор угла наклона фар.
32. Рукоятка регулятора правого электрзеркала заднего вида.



### КЛЮЧИ

Ключи позволяют раздельно открывать замки дверей, крышку топливного бака, отключать подушку безопасности переднего пассажира и включать зажигание.

### Центральный электрический замок

Поворотом ключа в замке передней двери можно запирать и отпирать боковые двери и дверцу багажника.

Если какая-либо дверь или дверца багажника открыта, или неплотно закрыта, центральный замок не сработает.

**Все это можно осуществлять при помощи пульта дистанционного управления с некоторого расстояния.**

### Пульт дистанционного управления

#### Запирание замков

Одним нажатием на кнопку **A** запирается весь автомобиль.

Запирание замков автомобиля подтверждается загоранием фонарей указателей поворотов примерно на две секунды.

#### Отпирание замков

Для отпирания замков нажмите на кнопку **B**.

Отпирание замков подтверждается быстрым миганием фонарей указателей поворотов.

#### Отыскание автомобиля на стоянке

Для быстрого отыскания своего предварительно запертого автомобиля на стоянке:

☞ нажмите на кнопку **A** - в салоне загорятся плафоны, а фонари указателей поворотов будут мигать в течение нескольких секунд.

### ЗАМОК ЗАЖИГАНИЯ

#### Ключ в положении STOP (S):

зажигание выключено.

Чтобы разблокировать рулевую колонку, слегка покачайте рулевое колесо и одновременно поверните ключ в замке зажигания, не прилагая при этом чрезмерных усилий.

#### Ключ в положении "Вспомогательные потребители" (A):

зажигание выключено, питание подается к вспомогательным потребителям.

#### Ключ в положении "Зажигание" (M):

включается зажигание.

#### Ключ в положении "Запуск двигателя" (D):

включается стартер.

Отпустите ключ, как только двигатель запустится. Запрещается поворачивать его при работающем двигателе.

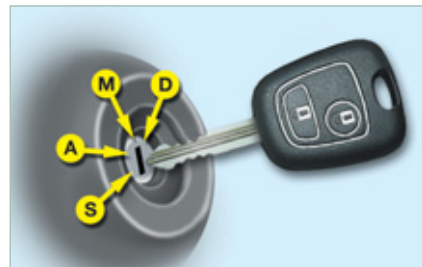



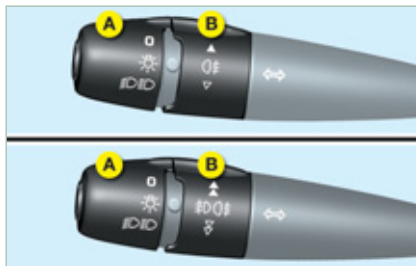

## ПОДРУЛЕВЫЕ ПЕРЕКЛЮЧАТЕЛИ СВЕТОВЫЕ ПРИБОРЫ

Передние и задние световые приборы (кольцевой выключатель А)



Фары и фонари выключены



Включены стояночные огни



Включены фары ближнего  
света/Дальнего света



Автомобили с задним  
противотуманным фонарем  
(кольцевой выключатель В)

Поверните кольцевой выключатель вперед.



Автомобили с передними  
противотуманными  
фарами и задним  
противотуманным  
фонарем (кольцевой  
выключатель В)

Передние противотуманные фары включены (поворот кольца на 1 щелчок вперед).

Передние противотуманные фары и задний противотуманный фонарь включены (поворот кольца на 2 щелчка вперед).

Чтобы выключить: поверните кольцо назад.

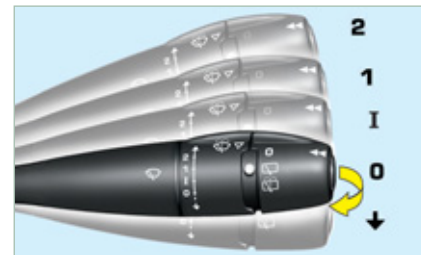

## СТЕКЛООЧИСТИТЕЛЬ

### Очиститель ветрового стекла

2 Максимальная скорость (при интенсивных осадках).

1 Нормальная скорость (при умеренном дожде).

I Прерывистый режим работы.

0 Выключено.

↓ Включение на один цикл.

Омыватель ветрового стекла: для включения потяните рычаг к себе.

### Очиститель заднего стекла

Выключен



Прерывистый  
режим работы



Омыватель  
заднего стекла



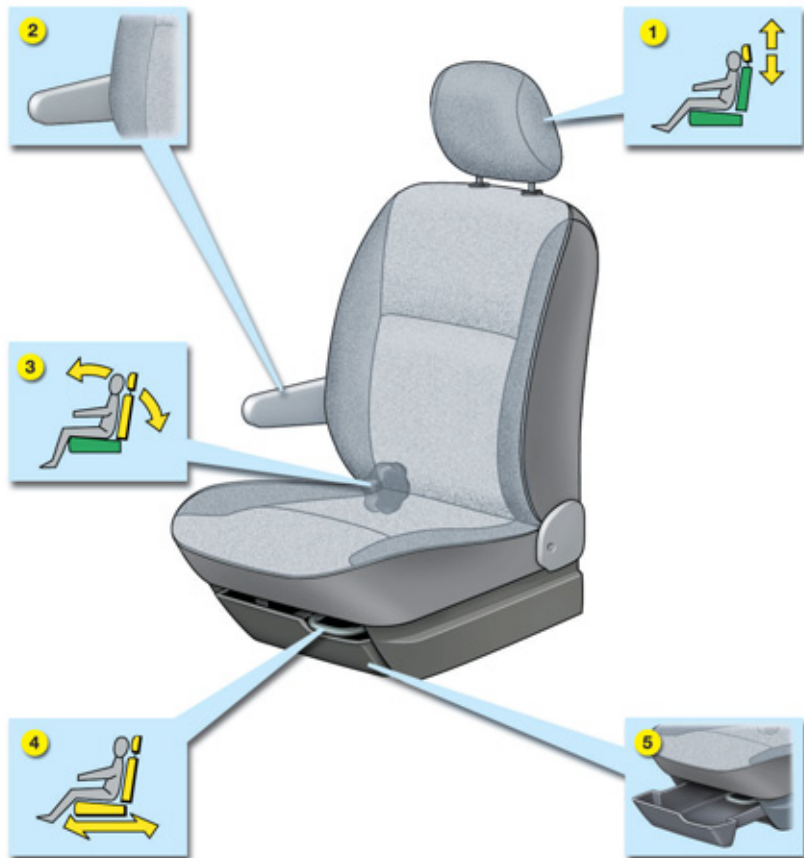

### ПЕРЕДНИЕ СИДЕНЬЯ

1. Регулировка подголовника по высоте.



Категорически воспрещается водить автомобиль со снятыми подголовниками.

2. Подлокотник.

3. Регулировка наклона спинки сиденья.

4. Регулировка продольного положения.

5. Выдвижной лоток для мелких предметов (со стороны пассажира).



## ЗАДНИЕ ДИВАНЫ (7 МЕСТ)



На 7-местном автомобиле во втором ряду установлен 2-местный диван, а в третьем - 3-местный.

## ПОДУШКИ БЕЗОПАСНОСТИ

### Фронтальные подушки безопасности

Подушка безопасности водителя расположена в ступице рулевого колеса, а переднего пассажира - в приборной панели со стороны перчаточного ящика. Обе подушки надуваются одновременно (если подушка пассажира не отключена).

### Меры предосторожности при наличии подушки безопасности переднего пассажира

- ☞ необходимо отключать подушку безопасности при установке детского кресла "спинкой вперед" на сиденье переднего пассажира,
- ☞ включайте подушку, если на переднем сиденье находится взрослый.



### Отключение подушки безопасности переднего пассажира

- ☞ **Выключив зажигание**, вставьте ключ зажигания в щель выключателя 1 подушки безопасности переднего пассажира и поверните его в положение "OFF".
- ☞ После снятия детского кресла, поверните выключатель подушки в положение "ON", чтобы вновь подключить ее.

### Индикатор отключенной подушки



При включенном зажигании (2-е положение ключа) загорание этого сигнализатора свидетельствует о том, что подушка безопасности переднего пассажира не задействована (ее выключатель находится в положении "OFF").

Индикатор будет гореть все время, пока подушка будет оставаться отключенной.

### Боковые подушки безопасности\*

Боковые подушки безопасности встроены в каркас спинок передних сидений со стороны двери.

Каждая подушка срабатывает в случае сильного удара с той стороны, откуда последовал удар, независимо от другой подушки.

\* В зависимости от варианта исполнения и комплектации автомобиля. ►► 71



### ЭЛЕКТРИЧЕСКИЕ СТЕКЛОПОДЪЕМНИКИ

1. Выключатель стеклоподъемника двери водителя.
2. Выключатель стеклоподъемника правой передней двери.

#### Ручной режим работы:

- ☞ Нажмите на выключатель. Стекло остановится, как только Вы отпустите выключатель.

#### Автоматический режим работы (со стороны водителя):

- ☞ Длительно нажмите на выключатель. Однократного нажатия достаточно для полного опускания или подъема стекла.



### НАРУЖНЫЕ ЗЕРКАЛА ЗАДНЕГО ВИДА

- ☞ Отрегулируйте положение выбранного зеркала, перемещая рукоятку 3 в четырех направлениях.

#### Регулировка правого зеркала при помощи электропривода

- ☞ Отрегулируйте с места водителя положение зеркала, перемещая рукоятку 4 в четырех направлениях.



### РЕГУЛИРОВКА РУЛЕВОГО КОЛЕСА ПО ВЫСОТЕ

- ☞ На остановленном автомобиле нажмите на рычаг А и разблокируйте рулевую колонку.
- ☞ Отрегулируйте положение рулевого колеса по высоте.
- ☞ Заблокируйте рулевую колонку, потянув до упора за рычаг А.



### ОГРАНИЧИТЕЛЬ СКОРОСТИ\*

Ограничитель скорости оснащен индикатором, показывающим на панели приборов состояние функции и параметр запрограммированной скорости. Систему можно программировать на движение со скоростью не менее 30 км/ч.

Ограничитель не позволяет превышать заданную водителем скорость, так как функция ее ограничения остается активной при любых воздействиях на педали тормоза и сцепления. Поэтому нажатие на педаль акселератора вплоть до точки упора окажется безрезультатным.

Нажав на педаль акселератора так, чтобы преодолеть точку сопротивления перемещению педали, можно на короткое время выйти за пределы заданного параметра скорости.

Настройки следует выполнять на автомобиле с работающим двигателем.



### РЕГУЛЯТОР СКОРОСТИ\*

Регулятор скорости оснащен индикатором, показывающим параметр запрограммированной скорости.

Она позволяет поддерживать постоянной скорость автомобиля, заданную водителем.

Чтобы внести в память или активировать скорость, она должна превышать 40 км/ч при включенной передаче не ниже четвертой.



На автомобилях, оснащенных функциями ограничения и регулирования скорости, активировать обе эти функции одновременно невозможно.

\* В зависимости от варианта исполнения и комплектации автомобиля.

## ВЕНТИЛЯЦИЯ/ОТОПЛЕНИЕ

№	Символ	Назначение кнопок
1		Регулятор расхода воздуха.
2		Регулятор расхода воздуха и регулятор поступления наружного воздуха.
3		Регулятор температуры.
4		Регулятор распределения воздуха.



» 28

## КОНДИЦИОНЕР ВОЗДУХА

№	Символ	Назначение кнопок
1		Кнопка включения кондиционера воздуха.
2		Регулятор расхода воздуха и регулятор поступления наружного воздуха.
3		Регулятор температуры.
4		Регулятор распределения воздуха.



» 30



РЕКОМЕНДАЦИИ ПО НАСТРОЙКАМ КОНДИЦИОНЕРА ВОЗДУХА

Мне необходимо...	Обогрев или ручная регулировка кондиционера				
	Распределение потоков воздуха	Расход воздуха	Рециркуляция воздуха/Подача наружного воздуха	Температура воздуха	Ручная настройка кондиционера
ПОВЫСИТЬ ТЕМПЕРАТУРУ					—
ПОНИЗИТЬ ТЕМПЕРАТУРУ					A/C
УДАЛИТЬ КОНДЕНСАТ СО СТЕКОЛ УДАЛИТЬ ИНЕЙ СО СТЕКОЛ					ON 

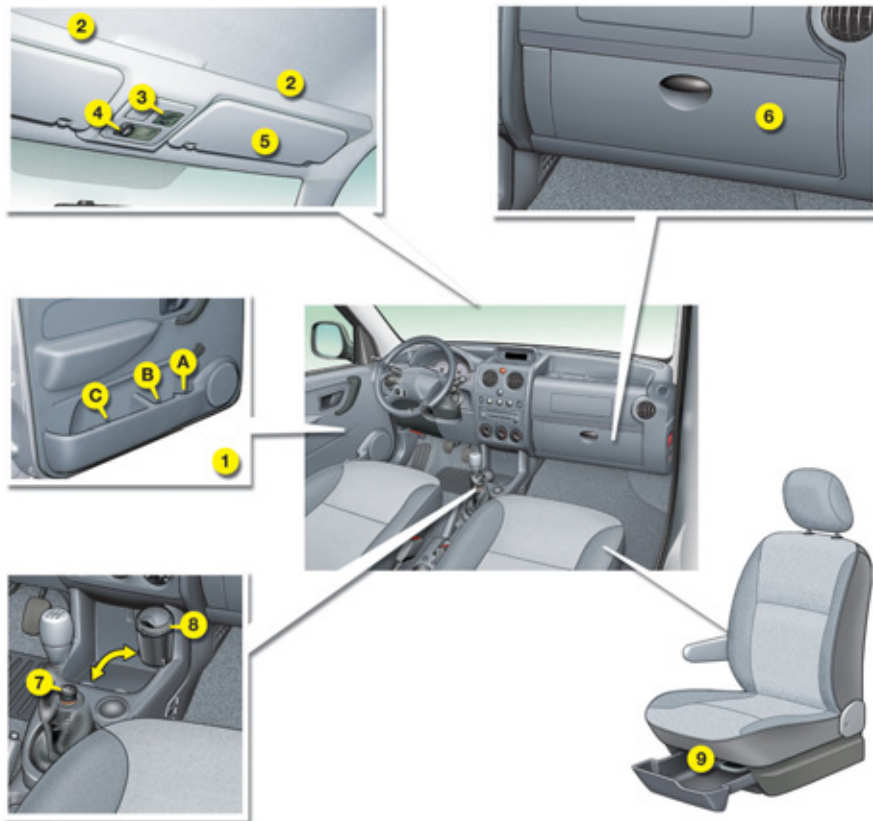

### ОБОРУДОВАНИЕ ПЕРЕДНЕГО ОТДЕЛЕНИЯ САЛОНА

1. На дверных панелях
  - A. Держатель бутылок.
  - B. Подстаканник.
  - C. Карман для мелких предметов.
2. Полка над ветровым стеклом.
3. Плафон индивидуального освещения.
4. Плафон общего освещения салона.
5. Противосолнечные козырьки.
6. Перчаточный ящик.
7. Прикуриватель.
8. Убирающаяся пепельница.
9. Выдвижной ящик для мелких вещей (со стороны пассажира).

## ОБУСТРОЙСТВО ЗАДНЕЙ ЧАСТИ САЛОНА

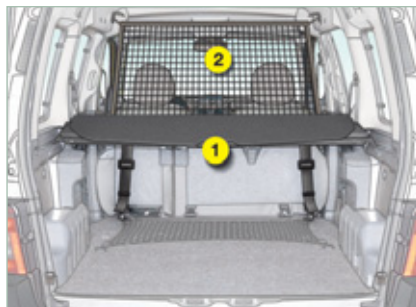

1. Полка багажного отделения.
2. Сетка-перегородка для высокого багажа.
3. Кольца для закрепления багажа.
4. Карман в панели боковой двери.
5. Лотки между передними и задними сиденьями.
6. Карман-сумка.



### Кольца для закрепления багажа

В целях обеспечения безопасности перевозок, всегда следите за тем, чтобы размещенные в автомобиле грузы были надежно закреплены.

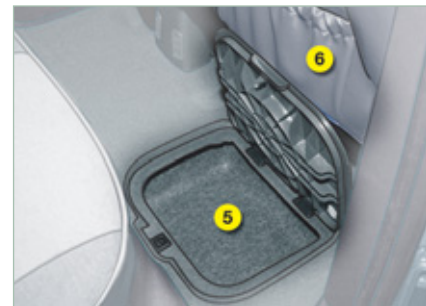
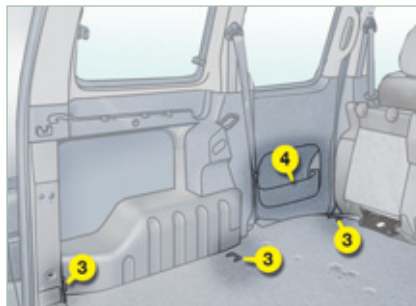

### ЗАПРАВКА ТОПЛИВОМ



Заправку топливом следует производить при выключенном двигателе.

☞ Вставьте ключ и поверните его влево.

☞ Снимите пробку.

Табличка напоминает Вам о разрешенных сортах топлива для Вашего автомобиля.

Заправляя полный бак, не продолжайте попытки долить топливо после третьего отключения заправочного пистолета; это может привести к сбоям в работе двигателя.

**Емкость топливного бака составляет около 55 литров для бензиновых и 60 литров для дизельных двигателей.**



**Сигнализатор минимального остатка топлива в баке**

С момента загорания сигнализатора Вы сможете проехать еще около **50 км**.

**Примечание:** при снятой крышке топливного бака правая сдвижная дверь не открывается.

### ОТКРЫВАНИЕ КАПОТА



**Открытие из салона автомобиля:** потяните за рычаг, расположенный слева под панелью приборов.



**Открытие снаружи:** нажмите на рычажок, поднимите капот и поставьте его на упор.



## 18 - КОНТРОЛЬНЫЕ ПРИБОРЫ, ИНДИКАТОРЫ И СИГНАЛИЗАТОРЫ

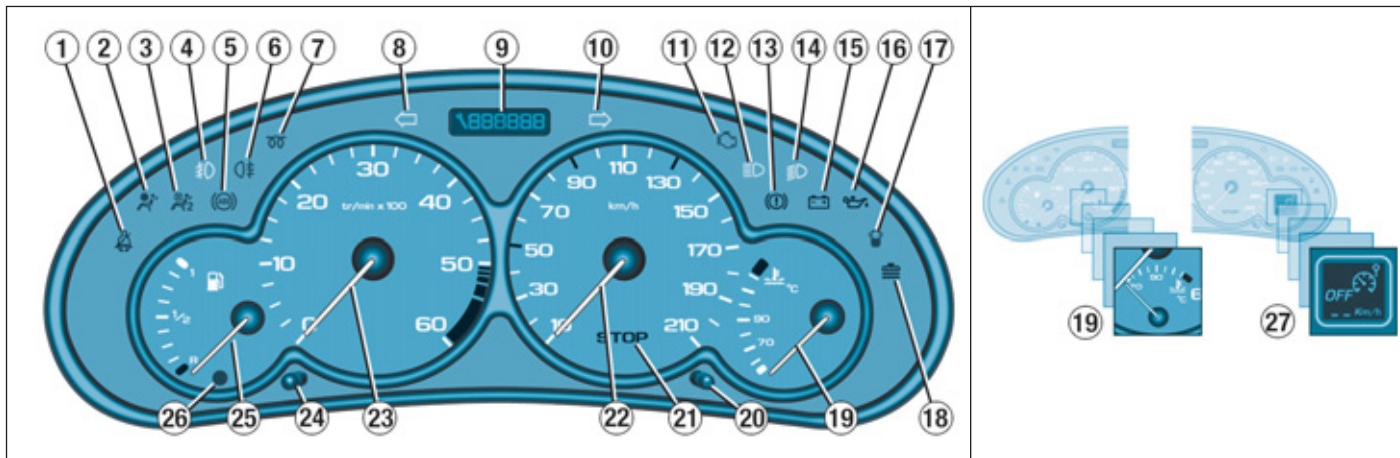

### ПАНЕЛЬ ПРИБОРОВ: АВТОМОБИЛИ С БЕНЗИНОВЫМ ИЛИ ДИЗЕЛЬНЫМ ДВИГАТЕЛЕМ

1. Сигнализатор непристегнутого ремня безопасности
2. Сигнализатор неисправности передних и боковых подушек безопасности
3. Сигнализатор отключенной подушки безопасности пассажира
4. Индикатор включения передних противотуманных фар
5. Сигнализатор неисправности антиблокировочной системы (ABS)
6. Индикатор включения заднего противотуманного фонаря
7. Индикатор включения свечей накаливания на автомобилях с дизельным двигателем
8. Индикатор включения левого указателя поворота
9. Счетчик пробега автомобиля, указатель пробега до планового технического обслуживания и указатель уровня масла в двигателе
10. Индикатор включения правого указателя поворота
11. Сигнализатор системы снижения токсичности отработавших газов
12. Индикатор включения дальнего света фар
13. Сигнализатор включения стояночного тормоза, падения уровня тормозной жидкости и неисправности электронного регулятора тормозных сил
14. Индикатор включения ближнего света фар
15. Сигнализатор разряда аккумуляторной батареи
16. Сигнализатор температуры и падения давления масла в двигателе
17. Сигнализатор присутствия воды в фильтре дизельного топлива
18. Сигнализатор падения уровня охлаждающей жидкости
19. Указатель температуры охлаждающей жидкости
20. Кнопка счетчика пробега
21. Центральный сигнализатор неисправности (STOP)
22. Спидометр
23. Тахометр
24. Кнопка регулировки яркости подсветки приборной панели
25. Указатель уровня топлива
26. Сигнализатор минимального остатка топлива в баке
27. Сигнализатор ограничителя/регулятора скорости



## КОНТРОЛЬНЫЕ ПРИБОРЫ

Постоянно горящий или мигающий при работающем двигателе сигнализатор свидетельствует о сбое в работе соответствующей системы. Некоторые сигнализаторы загораются в сопровождении звукового зуммера и сообщения на дисплее. Не игнорируйте эти предупреждения. При первой же возможности обратитесь в сервисную сеть PEUGEOT.

В случае загорания центрального сигнализатора неисправности STOP в движении, немедленно остановитесь, соблюдая при этом все необходимые меры предосторожности.

### **Центральный сигнализатор неисправности (STOP)**

Связан с сигнализаторами:

- "недостаточное давление и высокая температура масла в двигателе",
- "недостаточный уровень охлаждающей жидкости",
- "не выключен стояночный тормоз",
- "недостаточный уровень тормозной жидкости",
- "неисправен электронный регулятор тормозных сил".

Связан с сигнализатором "высокая температура охлаждающей жидкости".

**В случае мигания сигнализатора при работающем двигателе немедленно остановитесь.**

Обратитесь в сервисную сеть PEUGEOT.



### **Сигнализатор давления и температуры масла в двигателе**

Связан с центральным сигнализатором неисправности (STOP).

**При загорании сигнализатора немедленно остановитесь.**

Сигнализатор горит:

- при недостаточном давлении масла в двигателе, о котором свидетельствует сообщение "Oil pressure insufficient" ("Недостаточное давление масла в двигателе") на дисплее.
- при недостаточном уровне масла в системе смазки двигателя. Доведите уровень масла до нормы.
- при чрезмерно высокой температуре масла в двигателе. Чтобы температура масла понизилась, сбавьте скорость.

Сигнализатор загорается в сопровождении зуммера.

Обратитесь в сервисную сеть PEUGEOT.



### **Сигнализатор падения уровня охлаждающей жидкости**

Связан с центральным сигнализатором неисправности "STOP".

Загорается на несколько секунд при каждом включении зажигания.

Горит в сопровождении зуммера и сообщения "Top up engine coolant level" ("Долейте охлаждающей жидкости в двигатель") на дисплее.

**При загорании сигнализатора немедленно остановитесь.**

Прежде чем доливать охлаждающую жидкость, дождитесь остывания двигателя.

В системе охлаждения имеется избыточное давление.

Перед тем, как долить жидкость, **во избежание получения ожога**, отверните крышку расширительного бачка сначала на два оборота, чтобы давление упало.

После снижения давления в системе снимите крышку и долейте охлаждающую жидкость.

Обратитесь в сервисную сеть PEUGEOT.



### **Сигнализатор включения стояночного тормоза, падения уровня тормозной жидкости и неисправности электронного регулятора тормозных сил (REF)**

Связан с центральным сигнализатором неисправности "STOP".

Загорается при каждом включении зажигания.

Горит в сопровождении зуммера и сообщения на дисплее о причине загорания:

- "Handbrake on", если стояночный тормоз включен или не полностью выключен.
- "Brake fluid level low", при падении уровня тормозной жидкости в бачке ниже допустимого предела (сигнализатор продолжает гореть и после полного выключения стояночного тормоза).
- "Braking fault", загорается одновременно с сигнализатором ABS, указывая на неисправность электронного регулятора тормозных сил. **При загорании сигнализатора немедленно остановитесь.**

Обратитесь в сервисную сеть PEUGEOT.



### Сигнализатор неисправности системы ABS

Загорается на несколько секунд при каждом включении зажигания.

Если сигнализатор не гаснет или загорается при движении со скоростью выше 12 км/ч, это свидетельствует о неисправности системы ABS.

При этом полностью сохраняется возможность торможения автомобиля в обычном режиме с использованием усилителя тормозов.

Загорание этого сигнализатора, сопровождаемое звуковым сигналом и сообщением **"ABS fault"** на дисплее, свидетельствует о неисправности системы ABS.

Обратитесь в сервисную сеть PEUGEOT.



### Сигнализатор разряда аккумуляторной батареи

Загорается на несколько секунд при каждом включении зажигания. Его загорание при работающем двигателе в сопровождении сообщения **"Battery charge fault"** на дисплее происходит в следующих случаях:

- при отказе электрической цепи заряда батареи,
- при ослаблении крепления клемм проводов батареи или стартера,
- при обрыве или ослаблении натяжения ремня привода генератора,
- при отказе генератора.

Обратитесь в сервисную сеть PEUGEOT.



### Сигнализатор системы снижения токсичности

Загорается на несколько секунд при каждом включении зажигания.

Загорание сигнализатора при работающем двигателе в сопровождении зуммера и сообщения на дисплее:

- **"Antipollution fault"** свидетельствует о неисправности системы снижения токсичности отработавших газов.
- **"Catalytic converter fault"** свидетельствует о нарушении работоспособности систем впрыска топлива или зажигания. Это может вывести из строя каталитический нейтрализатор отработавших газов (только на автомобилях с бензиновым двигателем).

Обратитесь в сервисную сеть PEUGEOT.



### Индикатор включения свечей накаливания дизельного двигателя

Запускайте двигатель только после того, как индикатор погаснет.

Если после остановки двигателя прошло немного времени и он не успел остыть, индикатор загорится менее чем на одну секунду, и Вы можете сразу запускать двигатель.



### Сигнализатор минимального остатка топлива в баке

Загорается на несколько секунд при каждом включении зажигания.

Одновременно, при включении зажигания, звучит зуммер и появляется сообщение **"Fuel level low"** ("Мало топлива в баке") на дисплее.

Мигание сигнализатора при самом нижнем положении стрелки указателя уровня топлива и включенном зажигании свидетельствует о неисправной работе датчика уровня топлива.

С момента загорания сигнализатора Вы сможете проехать еще **около 50 км**.

Емкость топливного бака:

- около 55 литров для бензиновых двигателей,
- около 60 литров для дизельных двигателей.



### Сигнализатор воды в фильтре дизельного топлива\*

Возможен выход из строя системы впрыска топлива.

Срочно обратитесь в сервисную сеть PEUGEOT.

\* В зависимости от страны поставки автомобиля.



## Сигнализатор не пристегнутого ремня безопасности\*

Загорается при включении зажигания, если водитель не пристегнул ремень безопасности.

При скорости движения выше 20 км/ч он мигает в течение двух минут. По истечении двух минут он продолжит гореть до тех пор, пока водитель не пристегнется.



## Индикатор отключенной подушки безопасности пассажира\*

Горит в сопровождении сообщения **"Passenger air bag deactivated"** ("Подушка безопасности пассажира отключена") на дисплее.

Если подушка безопасности пассажира отключена, загорается при включении зажигания и не гаснет.

Во всех случаях, если этот индикатор мигает, обратитесь в сервисную сеть PEUGEOT.



## Сигнализатор фронтальных и боковых подушек безопасности

Загорается на несколько секунд сразу после включения зажигания.

Его загорание одновременно с сигналом зуммера при работающем двигателе и сообщением **"Air bag fault"** на многофункциональном дисплее свидетельствует о неисправности подушек безопасности.

Обратитесь в сервисную сеть PEUGEOT.

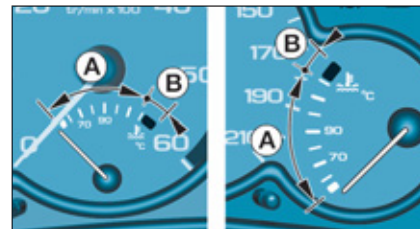

## Указатель температуры охлаждающей жидкости

- положение стрелки в зоне (A) шкалы соответствует нормальной температуре двигателя,
- положение стрелки в зоне (B) шкалы сигнализирует об опасном повышении температуры. При этом мигает центральный сигнализатор неисправности **STOP** в сопровождении зуммера и сообщения **"Engine coolant temperature too high"** ("Двигатель перегрет") на дисплее.

**При загорании сигнализатора немедленно остановитесь.**

Обратитесь в сервисную сеть PEUGEOT.

\* В зависимости от страны поставки автомобиля.

### ДИСПЛЕЙ ПАНЕЛИ ПРИБОРОВ

После включения зажигания он последовательно выполняет три функции:

- указателя пробега до планового технического обслуживания,
- указателя уровня масла в двигателе,
- счетчика пробега (общего и суточного).

**Примечание:** показания счетчика общего и суточного пробега можно прочитать еще в течение 30 секунд после выключения зажигания, а также при открывании двери водителя и при отпирании и запираании замков автомобиля.

### Указатель пробега до планового технического обслуживания

Этот указатель сообщает о пробеге, который осталось пройти автомобилю до очередного технического обслуживания в соответствии с регламентом, разработанным автопроизводителем.

#### Принцип работы

После включения зажигания на панели приборов загорается на 5 секунд символ гаечного ключа, а счетчик общего пробега показывает округленное число километров, оставшееся до планового технического обслуживания.

**Пример:** до ближайшего технического обслуживания автомобилю осталось пройти 4 800 километров. После включения зажигания дисплей в течение 5 секунд показывает:



5 секунд спустя после включения зажигания счетчик пробега вновь будет работать в обычном режиме и показывать общий или суточный пробег.

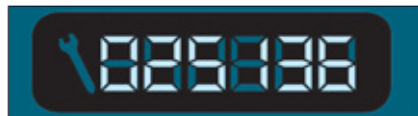

**Если до ближайшего технического обслуживания автомобилю осталось пройти менее 1 000 км.**

**Пример:** до ближайшего технического обслуживания автомобилю осталось пройти 900 км.

После включения зажигания в течение 5 секунд дисплей показывает:



5 секунд спустя после включения зажигания счетчик пробега будет работать в обычном режиме, при этом символ гаечного ключа продолжит гореть.

Это предупреждает Вас о приближении момента прохождения технического обслуживания. На счетчике указывается общий или суточный пробег.

**Если срок планового технического обслуживания пропущен.**

При каждом включении зажигания будут мигать в течение 5 секунд символ гаечного ключа и цифра пробега, пройденного после пропущенного технического обслуживания.

**Пример:** автомобиль прошел 300 км после пропущенного технического обслуживания: теперь его необходимо обслужить в кратчайшие сроки.

После включения зажигания в течение 5 секунд дисплей показывает:



5 секунд спустя после включения зажигания счетчик пробега будет работать в обычном режиме, при этом символ гаечного ключа продолжит гореть. На счетчике указывается общий или суточный пробег.

**Примечание:** "гаечный ключ" загорается также и в случае, когда автомобиль не обслуживался более двух лет.

## Установка на ноль указателя планового технического обслуживания

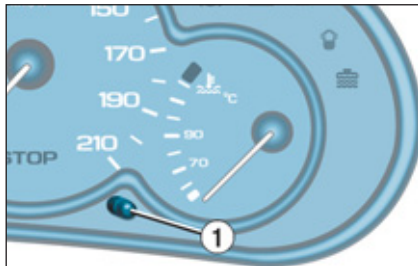

После прохождения очередного технического обслуживания в сервисной сети PEUGEOT установка счетчика на ноль выполняется специалистами станции.

Для "обнуления" счетчика необходимо выполнить следующие действия:

- выключите зажигание,
- нажмите на кнопку **1** и удерживайте ее нажатой,
- включите зажигание.

Счетчик пробега начнет 10-секундный обратный отсчет,

- удерживайте кнопку **1** нажатой в течение 10 секунд.

Когда на дисплее появится [= 0], символ гаечного ключа погаснет.

## Индикатор уровня масла в двигателе

При включении зажигания, сразу после информации о предстоящем плановом техническом обслуживании, индикатор показывает на протяжении примерно 10 секунд уровень масла в системе смазки двигателя.

### Избыточный уровень масла



Мигание шести квадратных сегментов и индикация сигнализатора "max" свидетельствует об избытке масла, способном вывести двигатель из строя.

Если избыток масла подтверждается проверкой при помощи ручного щупа, срочно обратитесь в сервисную сеть PEUGEOT.

### Недостаточный уровень масла



Мигание шести сегментов и индикация сигнализатора "min" свидетельствует о недостатке масла, способном вывести двигатель из строя.

Если недостаток масла подтверждается проверкой при помощи ручного щупа, обязательно доведите его уровень до нормы.

## Неисправность индикатора уровня масла



Мигание шести сегментов свидетельствует о неисправности индикатора уровня масла.

Двигатель может выйти из строя.

Обратитесь в сервисную сеть PEUGEOT.

**Показания ручного щупа или индикатора будут точными, только если автомобиль стоит на горизонтальной площадке и с момента остановки двигателя прошло не менее 15 минут.**

### Счетчик пробега

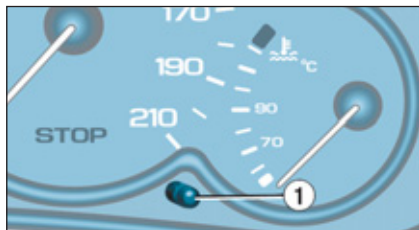

Нажатием на кнопку **1** можно попеременно выводить на дисплей показания обоих счетчиков пробега - общего и за поездку.

Для установки счетчика пробега за поездку на ноль выведите его показания на дисплей, нажмите на кнопку **1** и удерживайте ее в нажатом положении до появления нулей.

### РЕГУЛЯТОР ПОДСВЕТКИ ПРИБОРНОЙ ПАНЕЛИ

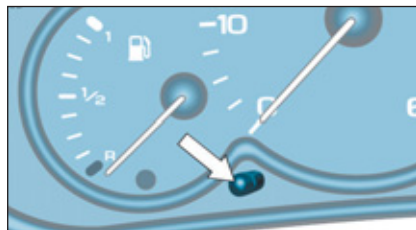

При включенном наружном освещении нажмите на кнопку, чтобы интенсивность подсветки приборной панели начала изменяться. Когда яркость подсветки достигнет минимального (или максимального) значения, отпустите кнопку, а затем нажмите ее снова, чтобы увеличить (или уменьшить) яркость.

Когда яркость подсветки достигнет желаемого значения, отпустите кнопку.

### ЧАСЫ

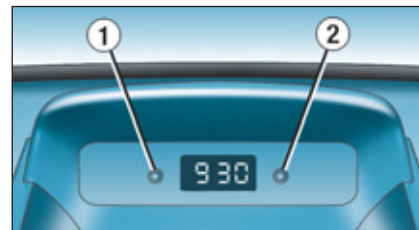

Кнопка **1**: установка времени в часах.

Кнопка **2**: установка времени в минутах.

Нажмите и удерживайте нажатой соответствующую кнопку для непрерывного изменения времени в часах и минутах.



## ДИСПЛЕЙ А



Этот дисплей позволяет получить следующую информацию:

- время,
- дату,
- показатели работы автомагнитолы,
- контролировать открытое положение дверей (например, "Передняя левая дверь не заперта" и т.п.),
- кратковременные сообщения об аварийном состоянии (например, "Заменить элемент питания в пульте ДУ") или информацию (например, "Включен режим экономии электроэнергии").

## Настройка параметров дисплея А

Удерживайте нажатой в течение двух секунд кнопку **А**, чтобы получить возможность выполнить настройки: соответствующий параметр начинает мигать, настройку можно начинать.

Затем каждое нажатие на кнопку **А** будет приводить к вызову следующих параметров для настройки:

- язык информационных сообщений,
- часы (12-ти или 24-х часовой формат),
- минуты,
- год,
- месяц,
- день,

Краткое нажатие на кнопку **В** позволяет изменять выбранный параметр. При длительном нажатии параметр будет изменяться быстро (по достижении своего максимального значения параметр возвращается к нулю).

Если не предпринимать никаких действий в течение 7 секунд, дисплей вернется к текущему состоянию, а измененные параметры останутся в памяти.



## ВЕНТИЛЯЦИЯ

1. Сопла обдува ветрового стекла.
2. Сопла обдува стекол передних дверей.
3. Боковые вентиляционные решетки.
4. Центральные вентиляционные решетки.
5. Сопла подвода воздуха к ногам водителя и переднего пассажира.

## Рекомендации по использованию системы вентиляции

Выберите режим распределения воздуха по салону, который создает наибольший комфорт и соответствует погодным условиям.

Постепенно изменяйте температуру поступающего воздуха для получения наибольшего комфорта.

Поверните регулятор поступления воздуха в положение "Наружный воздух".

Для обеспечения равномерного распределения воздуха по салону следите за тем, чтобы решетка наружного отверстия для забора воздуха, а также сопла подачи воздуха не были ничем перекрыты. Периодически проверяйте состояние противопылевого фильтра салона.

Пока двигатель не прогреет, система вентиляции, чтобы не переохлаждать салон, будет выходить на оптимальный уровень работы постепенно.

С наибольшим эффектом кондиционер (клавиша **A/C**) работает только при закрытых окнах.

Если в результате длительного пребывания на солнце температура в салоне остается слишком жаркой, вы можете открыть его на несколько секунд, чтобы проветрить.

В системе кондиционирования воздуха не содержится хлоросодержащих соединений, нарушающих озоновый слой земной атмосферы.

Включайте кондиционер хотя бы на 5-10 минут не реже одного-двух раз в месяц, чтобы обеспечить его безотказную работу.

На стоянке работа кондиционера сопровождается естественным выделением капель водяного конденсата, стекающего под автомобиль через специальное отверстие. Поэтому под ним может образоваться лужица.

При неудовлетворительной работе кондиционера прекратите пользоваться им и обратитесь в сервисную сеть PEUGEOT.

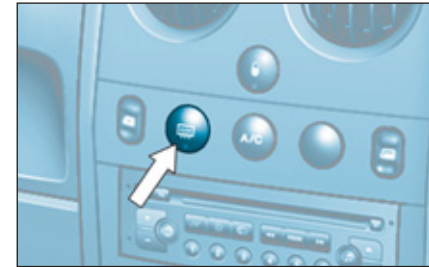

## Обогрев задних стекол и наружных зеркал

Обогрев задних стекол и наружных зеркал включается одной кнопкой и действует только при работающем двигателе.

Предусмотрено автоматическое выключение обогрева примерно через двенадцать минут.

Повторное нажатие на кнопку приводит к включению обогрева еще на двенадцать минут.

Можно принудительно выключить обогрев, если еще раз нажать на кнопку до истечения двенадцати минут.

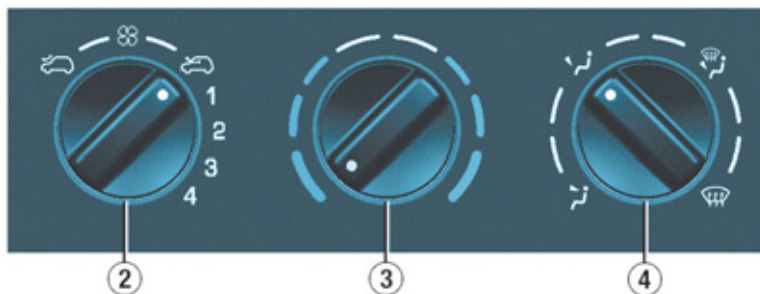
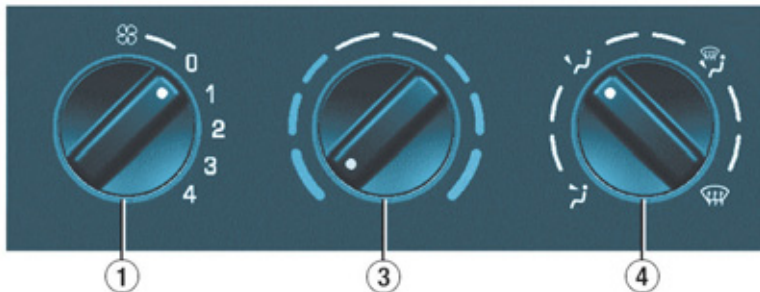

## ОТОПЛЕНИЕ

### 1. Регулятор подачи воздуха



Перемещая регулятор из положения 1 в положение 4, отрегулируйте подачу воздуха в салон, чтобы микроклимат стал комфортным.

### 2. Регулятор подачи воздуха и поступление наружного воздуха в салон



Перемещая регулятор из положения 1 в положение 4, отрегулируйте подачу воздуха в салон, чтобы микроклимат стал комфортным.



Поступление наружного воздуха в салон.

Это положение регулятора соответствует нормальному режиму работы системы вентиляции.



Изоляция салона от внешней атмосферы.

В этом положении салон изолируется от внешних неприятных запахов и дыма.

При первой же возможности верните регулятор в режим подачи в салон наружного воздуха, чтобы не допускать оседания конденсата на стеклах.

### 3. Регулятор температуры воздуха

Температуру в салоне можно регулировать по своему усмотрению.

Она регулируется перемещением регулятора из голубой зоны (температура наружного воздуха) в красную (теплый воздух).

### 4. Регулятор потоков воздуха



К ветровому и боковым стеклам (для удаления конденсата и инея).

Для быстрого удаления инея и конденсата с ветрового и боковых стекол:

- переведите регулятор подачи воздуха в положение "Наружный воздух",
- установите регуляторы температуры и подачи воздуха в максимальное положение,
- перекройте центральные дефлекторы.



К ветровому и боковым стеклам, а также к ногам пассажиров.



К ногам пассажиров.

Эти настройки рекомендуется использовать при эксплуатации автомобиля в холодных климатических условиях.



К центральным и боковым дефлекторам.

Эти настройки рекомендуется использовать при эксплуатации автомобиля в условиях повышенных температур.



## КОНДИЦИОНЕР ВОЗДУХА

### 1. Выключатель кондиционера воздуха

Кондиционер воздуха предназначен для работы в любое время года. Летом он позволяет охладить воздух, а зимой, при температуре ниже 0 °С, повысить эффективность удаления конденсата со стекол.



Для включения кондиционера нажмите на кнопку выключателя. При этом загорится индикатор.

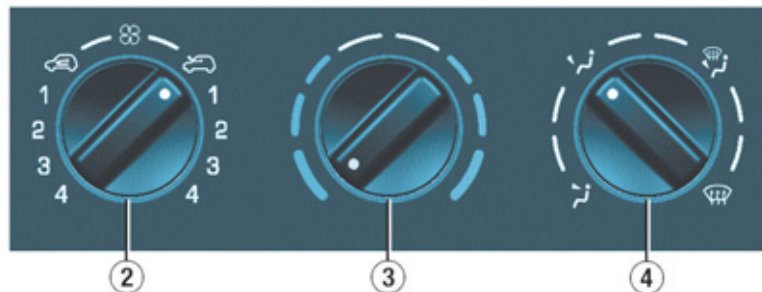

Кондиционер воздуха не работает, если регулятор подачи воздуха в салон установлен на минимум.

**Примечание:** чтобы кондиционер работал эффективнее, не закрывайте вентиляционные решетки дефлекторов.

### 2. Регулятор подачи воздуха и поступление воздуха в салон



Перемещая регулятор из положения 1 в положение 4, отрегулируйте подачу воздуха в салон, чтобы микроклимат стал комфортным.





Поступление наружного воздуха в салон.

Это положение регулятора соответствует нормальному режиму работы системы.



Рециркуляция воздуха в салоне.

В этом положении салон изолируется от наружных неприятных запахов и дыма.

Включение режима рециркуляции воздуха совместно с кондиционером позволяет ускорить как охлаждение, так и нагревание воздуха в салоне.

При использовании рециркуляции воздуха без кондиционера возрастает риск запотевания стекол.

При первой же возможности переведите регулятор на подачу в салон наружного воздуха, чтобы избежать оседания конденсата на стеклах.

### 3. Регулятор температуры воздуха

Температуру в салоне можно регулировать по своему усмотрению.

Она регулируется перемещением регулятора из голубой зоны (воздух, охлажденный кондиционером) в красную (теплый воздух).

### 4. Регулятор потоков воздуха



К ветровому и боковым стеклам (для удаления инея и конденсата).

Для быстрого удаления инея и конденсата с ветрового и боковых стекол:

- установите регуляторы температуры и подачи воздуха в максимальное положение,
- перекройте центральные дефлекторы,
- переведите регулятор подачи воздуха в положение "Наружный воздух",
- включите кондиционер.



К ветровому и боковым стеклам, а также к ногам пассажиров.



К ногам пассажиров.

Эти настройки рекомендуется использовать при эксплуатации автомобиля в холодных климатических условиях.



К центральным и боковым дефлекторам.

Эти настройки рекомендуется использовать при эксплуатации автомобиля в условиях повышенных температур.

### Дополнительный подогреватель

Автомобили с двигателем HDI могут комплектоваться автоматической системой дополнительного подогрева, предназначенной для обеспечения более комфортного микроклимата в салоне.

При работе двигателя в режиме холостых оборотов или на стоянке работа подогревателя может сопровождаться легким свистящим шумом и небольшим выделением испарений с запахом - это нормальное явление.



## ПЕРЕДНИЕ СИДЕНЬЯ

### 1. Регулировка подголовника по высоте

Чтобы поднять или опустить подголовник, перемещайте его в направляющих втулках.

**Регулировка подголовника считается правильной, если его верхний край находится на одном уровне с макушкой головы.**

Для снятия подголовника необходимо привести его в самое высокое положение, нажать на фиксаторы, а затем потянуть вверх.

Для обратной установки на место вставьте направляющие подголовника во втулки строго вдоль оси спинки.



Не ездите со снятыми подголовниками; они всегда должны быть установлены и правильно отрегулированы.

### 2. Подлокотники

Подлокотники можно складывать.

### 3. Регулировка наклона спинки сиденья



**A.** Чтобы отрегулировать наклон, поверните рукоятку.



**B.** Потяните за рычаг (на моделях с одной боковой дверью на салазках).



### 4. Регулировка продольного положения

Потяните блокирующий рычаг вверх и сдвиньте сиденье вперед или назад.

### 5. Выдвижной ящик для хранения вещей (на моделях с подушкой безопасности пассажира)

Под сиденьем переднего пассажира расположен ящик для хранения различных предметов.

Чтобы открыть ящик, приподнимите его и потяните.



Не кладите тяжелых и громоздких предметов в выдвижные ящики.

### 6. Выключатель подогрева сидений

Нажмите на кнопку выключателя. Температура регулируется автоматически.

Повторное нажатие на кнопку приведет к выключению электрообогревателя.

**Примечание:** подогрев сиденья или сидений продолжается еще в течение двух минут после выключения зажигания.



### 7. Доступ к задним сиденьям (на моделях с одной боковой дверью на салазках)

Потяните за рычаг, чтобы наклонить спинку и сдвинуть сиденье вперед.

Выбранные регулировки сиденья сохраняются после его возвращения в начальное положение (со стороны водителя).



Ничто не должно препятствовать возвращению сиденья в начальное положение: оно должно стать обратно, чтобы его продольная регулировка зафиксировалась.

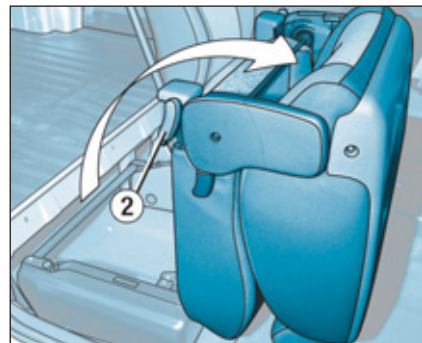
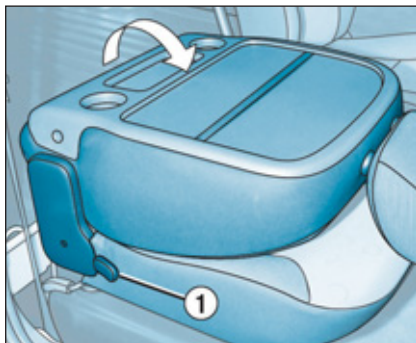
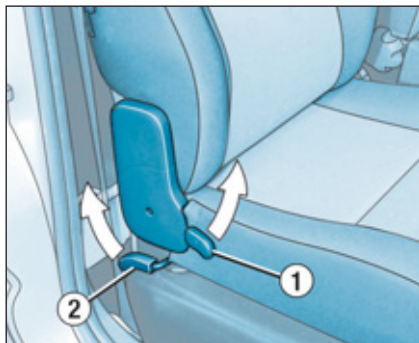

### УНИВЕРСАЛЬНОЕ ПАССАЖИРСКОЕ КРЕСЛО

Чтобы сложить спинку кресла:

Потяните вверх за ручку 1 и наклоните спинку.

Вы получите горизонтальную плоскость, подставку для напитков и лямку для складывания документов.

Чтобы сложить сиденье полностью:

Потяните вверх за рычаг 2 и опрокиньте сиденье целиком.

При этом подголовник снимать необязательно.

Вам откроется доступ к ящику, в который можно сложить не выступающие наружу предметы.

Если в автомобиле не установлена грузовая перегородка, Вы можете разместить в салоне длинномерные предметы (длиной до 2,1 м).

В этом случае нижний конец груза должен опираться на передний борт пола, а верхний следует закрепить при помощи опорной штанги или с использованием отверстий для привязывания багажа.

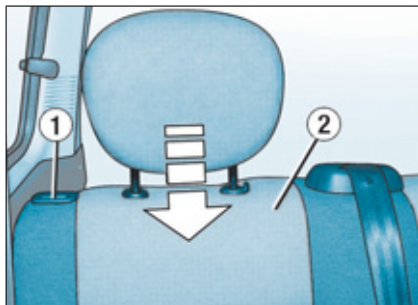

### **ЗАДНИЙ ДИВАН (5-МЕСТНЫЙ)**

Чтобы сложить задний диван:

- опустите подголовник,
- нажмите на рычаг **1**, чтобы разблокировать спинку **2**,

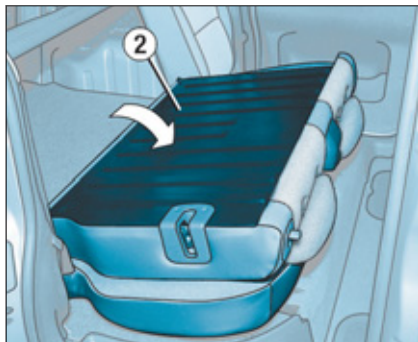

- опустите спинку **2** на сиденье,
- сложите сиденье "книжкой".

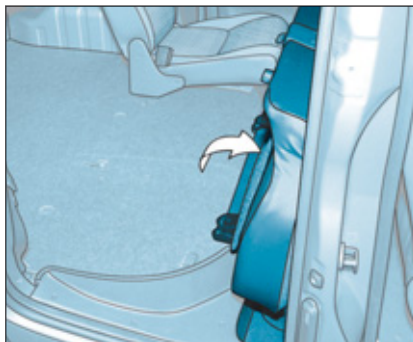

Для приведения сиденья в нормальное положение:

- откиньте сложенное сиденье назад,
- поднимите спинку сиденья,
- проверьте, зафиксировалось ли сиденье.

**При установке сиденья на место примите меры предосторожности, чтобы не зажать ремни безопасности.**

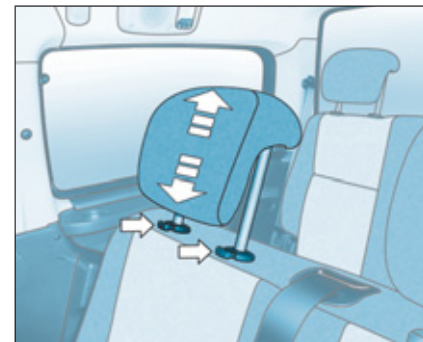

### **ПОДГОЛОВНИК**

Подголовник выполнен в форме "запятой".  
Чтобы поднять: одновременно нажмите на оба фиксатора, потяните и установите в верхнее положение.

Чтобы опустить: нажав на оба фиксатора, надавите на подголовник сверху и опустите его.

Чтобы снять: приведите его в верхнее положение, приподнимите и выньте.

Уберите его, закрепив в автомобиле.

Чтобы вновь установить: вставьте стержни подголовника в отверстия так, чтобы они вошли строго вдоль оси спинки.



### ЗАДНИЕ ДИВАНЫ (7-МЕСТНЫЙ ВАРИАНТ)

Диваны второго и третьего рядов не взаимосвязаны и могут трансформироваться.

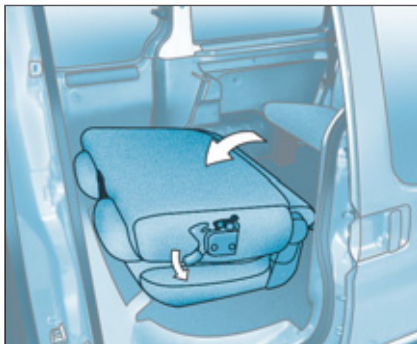

#### Диван 2-го ряда

##### Установка дивана в положение "столлик"

- Опустите подголовник в крайнее нижнее положение.
- Нажмите на ручку и уложите спинку на подушку дивана.

##### Установка спинки на место

- Верните спинку в ее в исходное положение и убедитесь в том, что она надежно стала на фиксатор, расположенный на стойке кузова.

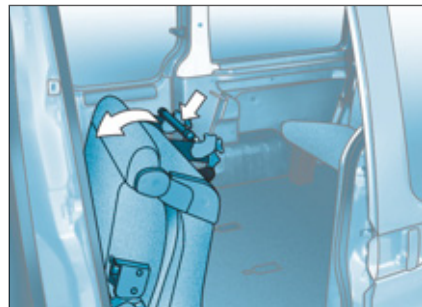

#### Складывание дивана "книжкой"

- Установите диван в положение "столлик".
- Потяните за расположенную за диваном красную ручку, чтобы извлечь ножки из напольных фиксаторов.
- Наклоните диван вперед.

#### Установка дивана на место



Перед тем как установить диван, убедитесь в том, что:

- ноги сидящих в третьем ряду пассажиров не расположены на напольных фиксаторах дивана,
- ремень безопасности бокового сиденья не зажат.
- Опустите диван назад.



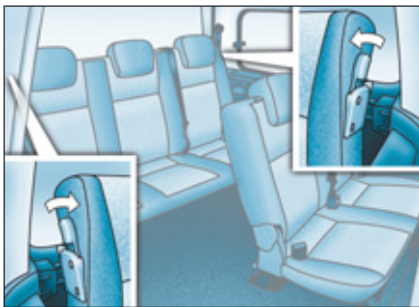

### Диван 3-го ряда

#### Установка спинки в положение "столик"

- Опустите подголовники в крайнее нижнее положение.
- Нажмите одновременно на оба фиксатора и уложите спинку на подушку дивана.

#### Установка спинки на место

- Верните спинку в ее в исходное положение и убедитесь в том, что она надежно стала на фиксаторы, расположенные на стойках кузова.

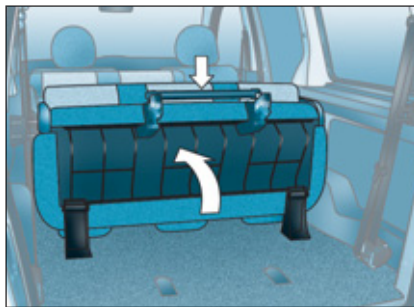

#### Складывание дивана "книжкой"

- Установите диван в положение "столик".
- Потяните за расположенную за диваном красную ручку, чтобы извлечь ножки из напольных фиксаторов.
- Наклоните диван вперед.

#### Установка дивана на место

- Перед тем как установить диван, убедитесь в том, что ремни безопасности боковых сидений не зажаты.
- Опустите диван назад.

### Проход к сиденьям 3-го ряда

Проход к сиденьям третьего ряда открывается через правую сдвижную дверь сбоку сидений второго ряда.



#### Рекомендации

Не кладите жесткие и тяжелые предметы на спинки сидений, сложенные "столиком": в случае резкого торможения или удара они могут стать "опасными снарядами" и нанести травму.

После различных действий с сиденьями:

- снятый подголовник следует убрать и закрепить в надежном месте автомобиля,
- не загромождайте проход к сиденьям третьего ряда,
- ремни безопасности должны оставаться доступными для пассажиров, легко вытягиваться и пристегиваться,
- пассажир обязан отрегулировать свой ремень безопасности и пристегнуться,
- пассажир третьего ряда сидений должен следить за тем, чтобы его ноги не располагались на отверстиях фиксаторов сидений 2-го ряда.

## ОБЩАЯ ИНФОРМАЦИЯ О ДЕТСКИХ КРЕСЛАХ

Несмотря на то, что при разработке автомобиля PEUGEOT проблеме безопасности детей было уделено много внимания, безопасность Ваших детей также зависит и от Вас.

Для обеспечения оптимальной безопасности детей соблюдайте следующие рекомендации:

- все дети младше 12 лет, либо ростом менее 1 м 50 см должны перевозиться в специальных детских креслах, прошедших сертификацию на соответствие нормам безопасности, учитывающих их весовые показатели и устанавливаемых на сиденьях, оборудованных ремнями безопасности или креплениями ISOFIX\*,
- детей весом менее 9 кг следует перевозить только в положении "спинкой вперед" на переднем сиденье.

## ДЕТСКОЕ КРЕСЛО НА ПЕРЕДНЕМ СИДЕНЬЕ

### "Спинкой вперед"

При установке детского кресла для перевозки ребенка "спинкой вперед" на сиденье переднего пассажира, подушку безопасности пассажира\* следует обязательно отключать. Иначе **надувшаяся подушка безопасности может привести к тяжелому травмированию или гибели ребенка.**

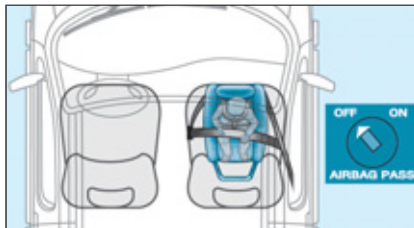

### "Лицом вперед"

При установке детского кресла для перевозки ребенка "лицом вперед" на сиденье переднего пассажира, это сиденье следует сдвинуть в среднее положение продольной регулировки, его спинку поставить прямо и оставить включенной подушку безопасности переднего пассажира.

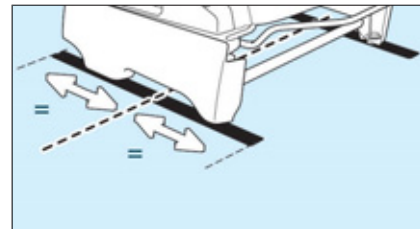
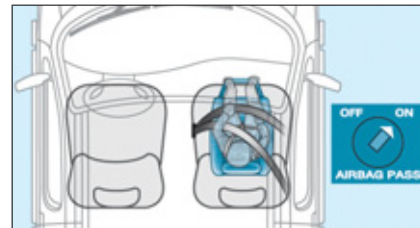

Среднее положение продольной  
регуливки

\* В каждой стране перевозка детей в автомобиле регламентируется действующим в ней собственным законодательством. Изучите правила, принятые в Вашей стране.



Отключение подушки безопасности пассажира OFF

## ДЕТСКИЕ СИДЕНЬЯ, РЕКОМЕНДОВАННЫЕ PEUGEOT

Компания PEUGEOT предлагает широкий выбор детских кресел из своего каталога, которые можно закреплять при помощи **трехточечного ремня безопасности**:

### Группа 0+: от новорожденных до 13 кг



#### L1

Кресло "RÖMER Baby-Safe Plus"  
Устанавливается "спинкой вперед".

### Группы 2 и 3: от 15 до 36 кг



#### L3

Кресло "RECARO Start"



#### L4

Кресло "KLIPPAN Optima"  
С возраста 6 лет (около 22 кг) следует использовать только сиденье с высокой подушкой.











#### L5

"RÖMER KIDFIX"

Может фиксироваться при помощи креплений ISOFIX.  
Ребенок пристегнут ремнем безопасности.

### КРЕПЛЕНИЕ ДЕТСКОГО КРЕСЛА ПРИ ПОМОЩИ РЕМНЯ БЕЗОПАСНОСТИ

В соответствии с европейской регламентацией приведенная таблица дает представление о возможности размещения детских кресел, закрепляемых ремнем безопасности и сертифицированных как "универсальные" (а) в зависимости от весовой группы ребенка и места установки в салоне автомобиля:

Место			Весовая группа и примерный возраст			
			Менее 13 кг (Группы 0 (b) и 0+) От рождения до ≈ 1 года	От 9 до 18 кг (Группа 1) От 1 года до ≈ 3 лет	От 15 до 25 кг (Группа 2) От 3 до ≈ 6 лет	От 22 до 36 кг (Группа 3) От 6 до ≈ 10 лет
Сиденье переднего пассажира (с) 			U	U	U	U
	2-й ряд	Боковые 	U	U	U	U
		Среднее 	U	U	U	U
	2-й ряд	Правое 	U	U	U	U
		Левое 	U	U	U	U
	3-й ряд	Боковые 	U	U	U	U
		Среднее 	U	U	U	U

- (a) Детское универсальное кресло: кресло, которое можно устанавливать на всех автомобилях и закреплять при помощи ремня безопасности.
- (b) Группа 0: от рождения до 10 кг.
- (c) Перед тем, как разместить ребенка на этом месте, см. правила, действующие в Вашей стране.

**U** Сиденье, приспособленное для установки детского кресла при помощи ремня безопасности, сертифицированного как универсальное для перевозки "спинкой вперед" и/или "лицом вперед".



### КРЕПЛЕНИЯ "ISOFIX"

Ваш автомобиль сертифицирован в соответствии с **нормативами**, предъявляемыми к системе ISOFIX.

Представленные здесь сиденья оборудованы\* креплениями ISOFIX, отвечающими этим нормативам:

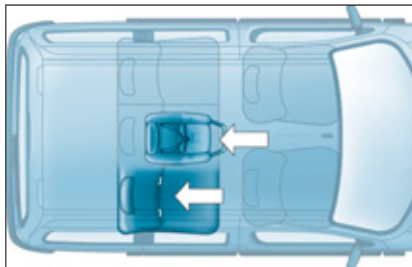

Они представляют собой две скобы крепления, расположенные между спинкой и подушкой сиденья.

Система креплений ISOFIX обеспечивает прочную, надежную и быструю установку кресла для перевозки ребенка в Вашем автомобиле.

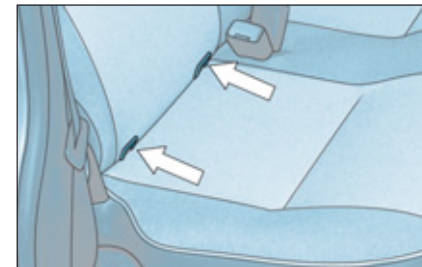

**Детские кресла ISOFIX** оборудованы двумя замками, которые легко закрепляются на двух скобах.

\* На 7-местном "досугомобиле" крепления не устанавливаются.



## ДЕТСКОЕ КРЕСЛО ISOFIX, РЕКОМЕНДОВАННОЕ PEUGEOT И СЕРТИФИЦИРОВАННОЕ ДЛЯ УСТАНОВКИ В ВАШЕМ АВТОМОБИЛЕ

### Кресло KIDDY isofix

Группа 0+: от новорожденных до 13 кг

Группа 1: от 9 до 18 кг



Устанавливается "спинкой вперед" только на заднем боковом сиденье.

Устанавливается "лицом вперед".

Корпус детского кресла должен опираться на спинку расположенного перед ним штатного сиденья автомобиля.

Расположенное спереди штатное сиденье автомобиля обязательно должно быть установлено в среднее положение продольной регулировки.

Данное детское кресло можно также устанавливать на сиденьях, не оборудованных креплениями ISOFIX.

В таких случаях его следует обязательно привязать к штатному сиденью при помощи трехточечного ремня безопасности.

**Следуйте рекомендациям по установке детских кресел, содержащимся в прилагаемых к ним инструкциях изготовителя.**



## РЕКОМЕНДАЦИИ ПО ПРАВИЛЬНОЙ УСТАНОВКЕ ДЕТСКОГО КРЕСЛА

Небрежная установка детского кресла в автомобиле снижает надежность защиты ребенка в случае столкновения в ДТП.

Не забывайте пристегивать ремни безопасности или ляжки детского кресла так, чтобы они **плотно прилегли** к его телу, даже при переездах на короткие расстояния.

Для оптимальной установки детского кресла следите за тем, чтобы спинка кресла опиралась на спинку штатного сиденья автомобиля, а подголовник сиденья не мешал креслу занять правильное положение.

Если подголовник приходится снять, примите меры, чтобы он был убран в надежное место или закреплен так, чтобы не превратиться в стремительно летящий "снаряд" в случае резкого торможения.

Не следует перевозить на переднем сиденье детей в возрасте до 10 лет в положении "лицом вперед" за исключением случаев, когда задние сиденья заняты другими детьми или если задние сиденья сняты или сложены.

Отключайте подушку безопасности переднего пассажира сразу при установке на его сиденье детского кресла "спинкой вперед". Если этого не сделать, надувшаяся в случае аварии подушка может привести к тяжелому травмированию или гибели ребенка.

### Установка кресла с высокой подушкой

Верхняя ветвь ремня должна проходить по плечу ребенка, не затрагивая область шеи.

Убедитесь, что нижняя ветвь ремня безопасности расположена на бедрах ребенка.

Специалисты компании "Автомобили PEUGEOT" рекомендуют Вам воспользоваться сиденьем с повышающей подушкой и спинкой, оборудованной пазом, правильно направляющим ленту ремня на уровне плеча.

В целях безопасности, не оставляйте:

- ребенка или детей в автомобиле одних без присмотра,
- ребенка или животное в автомобиле с закрытыми окнами, если он стоит на солнце,
- ключи в автомобиле в доступном для детей месте.



Во избежание случайного открывания детьми задних дверей пользуйтесь устройством блокировки дверных замков.

Не следует опускать стекла задних дверей более, чем на треть.

Для защиты детей от солнечных лучей установите на задних боковых окнах шторки.



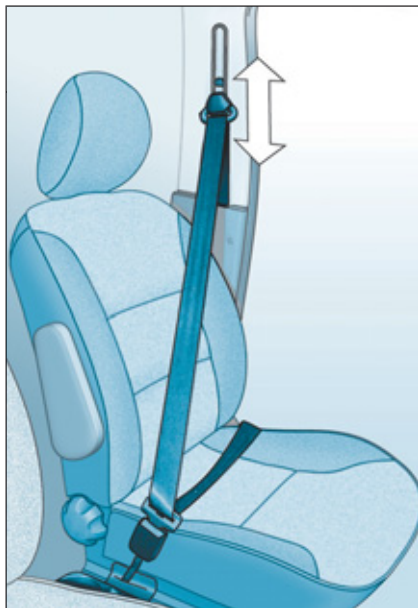

### РЕМНИ БЕЗОПАСНОСТИ

#### Регулировка ремней безопасности по высоте

Чтобы опустить или поднять: передвиньте крепление ремня вниз или вверх.

#### Пристегивание ремней безопасности

Вытяните ремень и вставьте скобу в паз замка до щелчка.

Проверьте надежность фиксации ремня в замке, потянув за лямку.

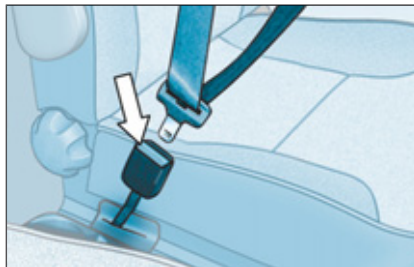

#### Отстегивание ремней

Нажмите на кнопку замка.

#### Ремни безопасности передних сидений с пиротехническими натяжителями

Для повышения безопасности при фронтальных столкновениях на передних сиденьях установлены ремни безопасности с пиротехническими натяжителями.

При достаточно сильном ударе натяжители мгновенно натягивают ремни и плотно прижимают тела водителя и пассажира к спинкам сидений.

Система пиротехнических натяжителей ремней безопасности работает только при включенном зажигании.



#### Ремни безопасности задних сидений (5 мест)

На задних сиденьях установлены три инерционных трехточечных ремня (на сиденье, разделяющемся на части 1/3 и 2/3).



#### Ремни безопасности задних сидений (7 мест)

#### Во втором ряду

На задних сиденьях установлены два инерционных трехточечных ремня.

#### В третьем ряду

На задних сиденьях установлены три инерционных трехточечных ремня.



Водитель обязан убедиться, что пассажиры правильно пользуются ремнями безопасности и что все они пристегнулись перед началом поездки.

Независимо от Вашего местонахождения в автомобиле всегда пристегивайтесь ремнем безопасности, даже при поездках на короткие расстояния.

Не путайте запорные скобы и замки ремней, иначе они не выполнят своих защитных функций.

При наличии на сиденьях подлокотников\* поясная лямка ремня всегда должна быть протянута под подлокотником.

Ремни оборудованы инерционной катушкой с автоматической подгонкой длины лямки по Вашей фигуре. При отстегивании ремня за ненадобностью его лямка автоматически сматывается на катушку.

Пристегиваясь и отстегиваясь, следите за тем, чтобы ремень правильно сматывался на катушку.

Тазовая лямка ремня должна располагаться как можно ниже на бедрах.

Плечевая лямка должна располагаться на плече у основания шеи.

Инерционные катушки оборудованы механизмом автоматической блокировки ремней в случае дорожно-транспортного происшествия, экстренного торможения или опрокидывания автомобиля. Вы можете разблокировать ремень, потянув за лямку и затем отпустив ее.

Чтобы эффективно выполнять свою защитную функцию, ремень безопасности:

- должен прилегать к телу как можно плотнее,
- должен использоваться для пристегивания одного взрослого,
- не должен иметь надрывов или следов износа,
- должен вытягиваться вперед так, чтобы лямка не была скручена,
- не должен подвергаться конструктивным изменениям или переделкам, чтобы не нарушить его надежность и прочность.

В соответствии с действующими требованиями безопасности все работы, касающиеся ремонта и проверки исправности ремней, должны осуществляться специалистами сервисной сети PEUGEOT, которые обеспечат гарантированное качество исполнения работ.

В особенности следует проверять в сервисной сети ремни, имеющие малейшие признаки повреждения.

Для чистки лямок ремней безопасности пользуйтесь водным раствором мыла или специальным составом для очистки тканевых поверхностей, имеющимся в продаже в торгово-сервисной сети PEUGEOT.



После складывания или перемещения сиденья или заднего дивана убедитесь, что ремень безопасности занимает правильное положение и смотан на катушку.

### При перевозке детей:

- используйте соответствующее детское кресло, если ребенку менее 12 лет или его рост не превышает 1 м 50 см,
- не пользуйтесь пазом, направляющим лямку ремня\* при установке детского кресла,
- запрещается пристегивать более одного пассажира одним ремнем безопасности,
- никогда не перевозите ребенка на своих коленях.

**В зависимости от характера и силы столкновения автомобиля в ДТП** пиротехнический преднатяжитель ремня может сработать до и независимо от срабатывания модуля надувных подушек безопасности. Срабатывание преднатяжителей сопровождается детонационным хлопком с одновременным выделением безвредного дыма воспламенителем пиротехнического патрона, встроенного в систему.

В любом случае на панели приборов загорится сигнализатор неисправности системы подушек безопасности.

После любого дорожно-транспортного происшествия необходимо проверить, а возможно и заменить ремни безопасности, обратившись в сервисную сеть PEUGEOT.

\* В зависимости от варианта исполнения и комплектации автомобиля.

### КЛЮЧИ

Ключи позволяют отпирать, независимо друг от друга, замок дверей, лючок заливной горловины топливного бака, управлять выключателем подушки безопасности переднего пассажира, а также включать зажигание.

### Центральный электрический замок

Поворотом ключа в замке передней двери можно запирать и отпирать боковые двери и дверцу багажника.

Если одна из дверей или дверца багажника открыта, центральный замок не срабатывает.

**Все это можно осуществлять при помощи пульта дистанционного управления с некоторого расстояния.**

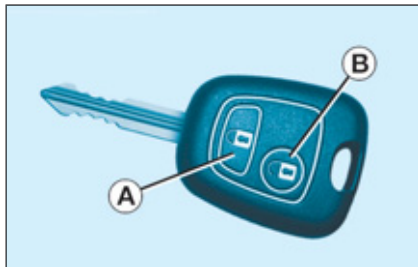

### Пульт дистанционного управления

#### Запирание автомобиля

Чтобы запереть автомобиль, нажмите на кнопку **A**.

Запирание замков подтверждается загоранием фонарей указателей поворотов примерно на две секунды.

#### Отпирание автомобиля

Для отпирания автомобиля нажмите на кнопку **B**.

Отпирание замков подтверждается быстрым миганием фонарей указателей поворотов.

**Примечание:** при случайном отпирании замков без последующего открывания дверей в течение 30 секунд, они будут вновь автоматически заперты по истечении этого времени.

#### Поиск автомобиля на стоянке

Для быстрого отыскания своего (предварительно запертого) автомобиля на стоянке:

- ☞ нажмите на кнопку **A**, при этом в салоне загорятся плафоны, а фонари указателей поворотов будут мигать в течение нескольких секунд.

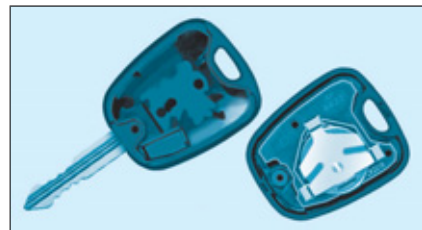

### Замена батарейки в ключе-пульте

Элемент питания CR2016/3 вольт.

О "севшей" батарейке ключа-пульта дистанционного управления Вас проинформирует звуковой зуммер, а на дисплее появится сообщение **"Remote control battery low"** ("Замените батарейку в пульте").

Для ее замены раскройте корпус пульта с помощью монеты на уровне кольца.

Если после замены батарейки пульт дистанционного управления по-прежнему не работает, его необходимо вновь инициализировать.

### Инициализация пульта дистанционного управления

- ☞ Выключите зажигание.
- ☞ вновь включите зажигание.
- ☞ Нажмите сразу на кнопку **A** на несколько секунд.
- ☞ Выключите зажигание и выньте ключ из замка. Пульт дистанционного управления вновь готов к работе.

## ЭЛЕКТРОННАЯ ПРОТИВОУГОННАЯ СИСТЕМА

Она блокирует систему управления двигателем сразу после выключения зажигания и препятствует угону автомобиля при попытке взлома.

В пластмассовом корпусе ключа зажигания содержится индивидуальный электронный код. При включении зажигания код распознается противоугонной системой и запуск двигателя становится возможным.

**В случае неисправности системы** контрольная лампа расположенной в центральной части приборной панели кнопки центрального замка начинает мигать с ускоренной частотой при включении зажигания (т.е. при повороте ключа из первого во второе положение), при этом раздастся сигнал зуммера, а на дисплее появляется сообщение.

В этом случае Ваш автомобиль не заведется. Срочно обратитесь в сервисную сеть PEUGEOT.

### Сигнализатор забытого ключа

Если, выходя из автомобиля, Вы оставили ключ в замке зажигания, то, при открывании двери, специальный зуммер известит Вас об этом.



Внимательно запишите и бережно храните номера ключей. Номер ключа в кодированном виде нанесен на табличку, которая к нему прикреплена.

Пульт дистанционного управления представляет собой весьма восприимчивый высокочастотный передатчик, поэтому следует избегать случайных нажатий на кнопки пульта, когда он находится в Вашем кармане - это может привести к произвольному отпиранию замков, которого Вы можете не заметить.

Пока ключ с пультом находится в замке зажигания, пульт не работает, даже при выключенном зажигании (не считая режима инициализации).

Включенная при вождении блокировка дверных замков может осложнить спасателям доступ в автомобиль в случае необходимости.

В целях обеспечения безопасности (если в автомобиле остаются дети), вынимайте ключ из замка зажигания, даже если Вы отлучаетесь на короткое время.

Запрещается бесцельно "теребить" кнопки пульта дистанционного управления, находясь вдали от автомобиля. Это может сбить все настройки пульта и его придется вновь инициализировать.

При покупке подержанного автомобиля рекомендуется изменить код ключей в сервисной сети PEUGEOT: в этом случае Вы будете уверены, что Ваши ключи - единственные, которые позволяют запустить двигатель Вашего автомобиля.

Запрещается вносить какие-либо изменения в электронную противоугонную систему PEUGEOT.

### Если ключи потеряны

Обратитесь в сервисную сеть PEUGEOT, захватив с собой технический паспорт автомобиля и документ, удостоверяющий Вашу личность.

Сотрудник сети PEUGEOT восстановит код ключа и транспондера и закажет для Вас новый.

Тяжелый предмет (брелок...), подвешенный на ключ, находящийся в замке зажигания может привести к поломке механизма.

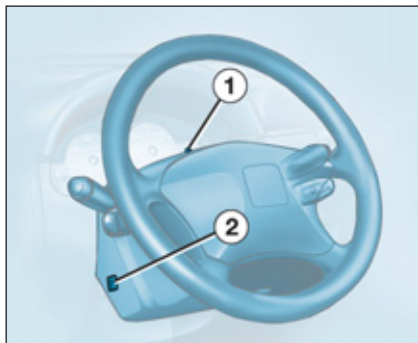

### ОХРАННАЯ СИГНАЛИЗАЦИЯ\*

Система наделена функцией двойной защиты автомобиля:

- **по его периметру**, срабатывая в момент открытия двери, капота или багажника;
- **внутри салона**, срабатывая в случае изменения внутрисалонного пространства (при разбивании стекла или при перемещениях по салону).

#### Активирование системы

Выключите зажигание и выйдите из автомобиля.

Включите систему до истечения 5 минут после своего выхода из автомобиля, заперев замки при помощи пульта дистанционного управления (при этом в салоне начнет ежесекундно мигать красный светодиод 1, заметный извне).

В момент срабатывания системы включается сирена, и фонари указателей поворотов мигают в течение 30 секунд.

После этого система вновь переходит в дежурный режим, оставаясь активной.

**Примечание:** чтобы закрыть автомобиль, не активируя охранную систему, просто закройте его на ключ.

#### К сведению

Если, при активировании охранной сигнализации, какая-либо дверь, крышка багажника или капот неплотно закрыты, сирена подает мгновенный короткий сигнал.

Чтобы охранная сигнализация перешла в активный режим, автомобиль должен быть полностью закрыт.

После того, как система контроля пространства салона сработает 10 раз подряд, она выйдет из активного режима и автоматически отключится. Чтобы она заработала вновь, ее нужно снова активировать.

#### Выключение системы

Откройте автомобиль пультом дистанционного управления (при этом красный светодиод системы 1 должен погаснуть).

**Примечание:** если красный светодиод продолжает мигать, значит охранная сигнализация сработала в Ваше отсутствие.

Чтобы выключить его, включите зажигание.

**Примечание:** если система охранной сигнализации находится в активном режиме, а замки не отпираются при помощи пульта ДУ:

- ☞ отогрейте автомобиль ключом и откройте дверь: при этом зазвучит сирена;
- ☞ включите зажигание до истечения 10 секунд; сирена выключится.

#### Постановка системы только на контроль периметра

Если на время своего отсутствия Вы решили оставить приоткрытое окно или если в машине остается животное, нужно включить только систему контроля периметра:

- Выключите зажигание.
- Нажмите на кнопку 2 и удерживайте нажатие, пока не загорится светодиод 1.
- Выйдите из автомобиля.
- Нажмите на пульте ДУ на кнопку управления запираем замков.
- Дверные замки запрутсся.
- Красный светодиод кнопки начнет ежесекундно мигать.

#### Контроль исправности

Если, при включении зажигания, в центре панели приборов постоянным светом горит красный светодиод, значит неисправна сирена.

Обратитесь в сервисную сеть PEUGEOT, чтобы проверить исправность системы.



Не вносите никаких изменений в систему охранной сигнализации, так как это может привести к сбоям в ее работе.

\* В зависимости от страны поставки автомобиля.

## ПЕРЕДНИЕ ДВЕРИ И БОКОВЫЕ СДВИЖНЫЕ ДВЕРИ

Открывание дверей снаружи



Передние двери



Боксовые двери

Открывание дверей из салона

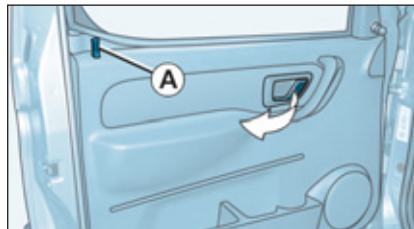

### Передние двери

Отпирание замка двери водителя приводит к одновременному отпиранию и остальных замков автомобиля.

### Запирание/отпирание замков из салона

#### Передние двери

Чтобы запереть замок, нажмите на кнопку **A**. Нажатием на кнопку любой из передних дверей запираются замки всего автомобиля.

Чтобы отпереть их и открыть дверь поднимите кнопку **A** и потяните на себя дверную ручку.

Отпирание замка двери водителя приводит к одновременному отпиранию и остальных замков автомобиля.

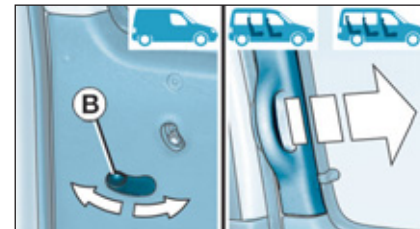

### Боксовые двери

#### Боксовые сдвижные двери



Отпирание и запирание замков боковых сдвижных дверей касается только конкретной двери.

Для закрытия нажмите на ручку **B** по направлению к передней части автомобиля и сдвиньте дверь.

Для открытия нажмите на ручку **B** по направлению к задней части автомобиля и сдвиньте дверь.



Отпирание и запирание боковой сдвижной двери из салона осуществляется при помощи дверной ручки.



В конструкции двери предусмотрен специальный упор, удерживающий ее в открытом положении.



При снятой пробке топливного бака правая сдвижная дверь не открывается.

## 50 - КЛЮЧИ и ЗАМОК ЗАЖИГАНИЯ

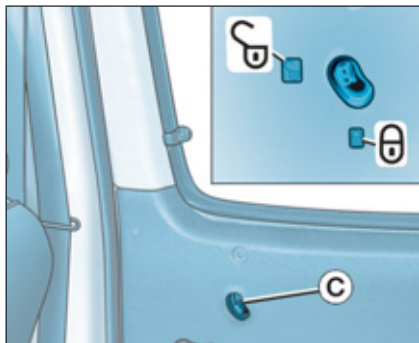

### Запирание из салона

Нажмите или поднимите кнопку **C** чтобы запереть или отпереть замок из салона.



### Запирание из салона

При нажатии на кнопку **D** срабатывает центральный замок, при этом все двери должны быть закрыты.

### Отпирание из салона

Нажмите на кнопку **D**.

Двери **всегда** можно открыть из салона.

### Примечания:

- если двери заперты, а зажигание выключено: сигнализатор мигает,
- если двери заперты, а зажигание включено: сигнализатор остается гореть.

### Автоматическое включение центрального замка

Центральный замок может включаться автоматически (если автомобиль движется со скоростью выше 10 км/час). Данную функцию Вы можете включить или отключить.

### Включение

Длительно нажмите на кнопку **D**.

Включение функции сопровождается звуковым сигналом и сообщением на дисплее.

### Отключение

Длительно нажмите на кнопку **D**.

Отключение функции сопровождается звуковым сигналом.



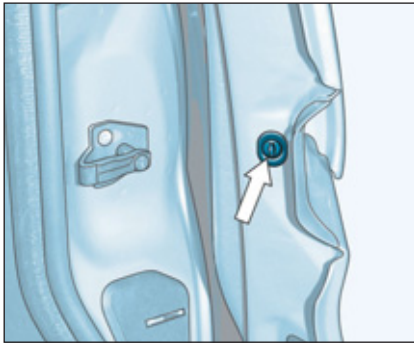

**Блокировка двери от открывания детьми**

Блокировка позволяет исключить возможность открывания сдвижной двери из салона автомобиля.

Поверните с помощью ключа зажигания кнопку на четверть оборота.

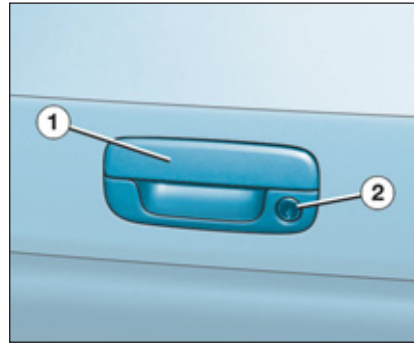

**ЗАПИРАНИЕ/ОТПИРАНИЕ ДВЕРЦЫ БАГАЖНИКА**

Чтобы открыть дверцу багажника, потяните за ручку **1** и поднимите дверцу.

Дверца отпирается при помощи ключа, вставленного в замок **2**.

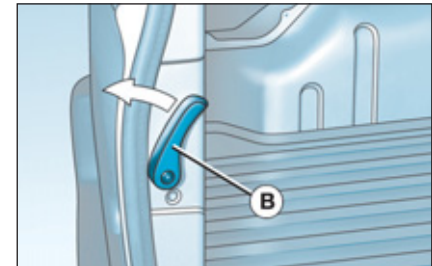
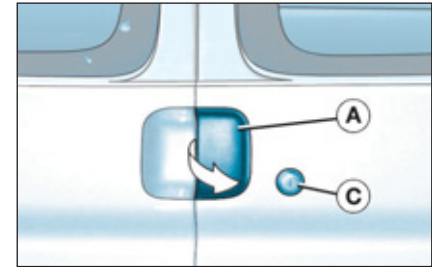

**ЗАДНИЕ ДВЕРИ**

**Открывание дверей снаружи**

Чтобы открыть, необходимо потянуть за ручку **A** задней правой двери; заднюю левую дверь открывайте, потянув за ручку **B**, расположенную со стороны салона.

Замки задних дверей открываются ключом, вставленным в скважину **C**.

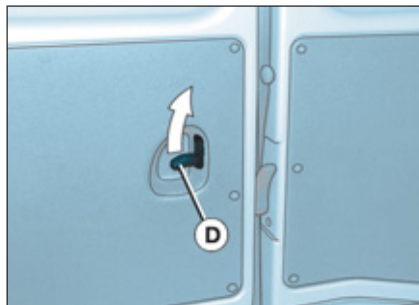

### Открытие дверей из салона

Каждая из створок задних дверей отпирается отдельно от другой.

Чтобы открыть дверь, поднимите ручку **D**.

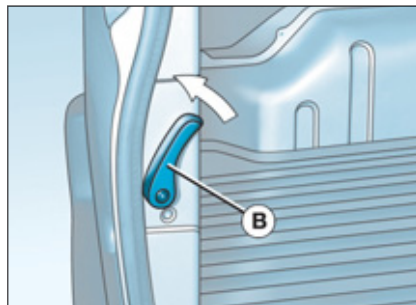

Чтобы открыть другую дверцу, нажмите на рычажок **B**.

**Примечание:** при закрывании дверей изнутри салона сначала закройте правую створку и убедитесь, что рычаг **B** находится в вертикальном положении, а затем закройте левую створку двери.

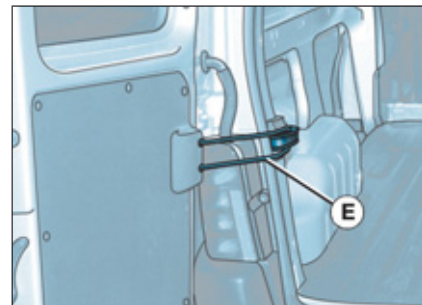

### Распахивание задних дверей на 180°

Чтобы распахнуть задние двери на 180°, освободите тягу **E**, потянув ее на себя когда дверь будет частично открыта.

При закрывании двери тяга самостоятельно возвращается на свое место.

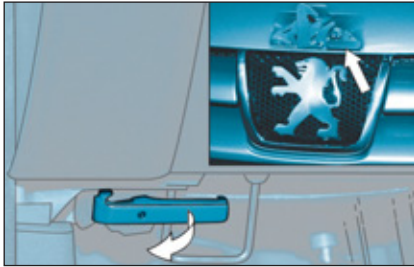

## ОТКРЫВАНИЕ КАПОТА

**Из салона:** потяните за ручку, расположенную слева под приборной панелью.

**Снаружи:** потяните за рычажок и откройте капот.

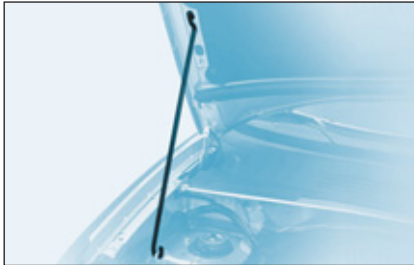

## УПОР КАПОТА

Установите упор в специальное гнездо в капоте для его удержания в открытом положении.

Прежде чем закрыть капот, уложите стойку на место.

## Закрывание капота

Опустите капот на небольшую высоту и отпустите его.

Проверьте надежность фиксации замка капота.



Чтобы не обжечься, примите меры предосторожности при открывании наружного замка капота и установке капота на упор - двигатель может оказаться слишком горячим.



## ЗАПРАВКА БАКА ТОПЛИВОМ

### Минимальный остаток топлива



Этот сигнализатор загорается по достижении минимального остатка топлива в баке.

## Вы сможете проехать еще около 50 км.

Заправку топливом необходимо проводить при **неработающем двигателе**.

- ☞ Вставьте ключ и поверните его влево.
- ☞ Снимите крышку с горловины.

Информационная табличка напоминает Вам о разрешенных сортах топлива для Вашего автомобиля.

Когда Вы заправляете топливом полный бак, не пытайтесь долить топливо после третьего отключения топливозаправочного пистолета. Это может привести к сбоям в работе некоторых систем.

**Емкость топливного бака - около 55 литров для бензиновых и 60 литров для дизельных двигателей.**

- ☞ По окончании заправки закройте пробку на замок.



При снятой пробке топливного бака правая сдвижная дверь не открывается.

Пока крышка не установлена на горловину бака, вынуть ключ из ее замка невозможно.

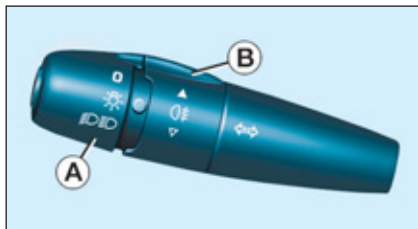

## ПЕРЕКЛЮЧАТЕЛЬ СВЕТОВЫХ ПРИБОРОВ

### Передние и задние световые приборы

Включение осуществляется поворотом кольцевого выключателя А.



Фары и фонари выключены



Включены стояночные огни



Включены фары ближнего/дальнего света

### Переключение фар ближнего и дальнего света

Нажмите на рычаг по направлению к себе.

**Примечание:** если Вы выключили зажигание и оставили невыключенными наружные световые приборы, то при открывании двери водителя раздастся звуковой сигнал.

## Передние противотуманные фары и задний фонарь

Их включение осуществляется поворотом кольцевого выключателя вперед, чтобы включить, и назад, чтобы выключить. Включение подтверждается загоранием индикатора на приборной панели.



Автомобили только с задним противотуманным фонарем (кольцевой выключатель В)

Поверните вперед кольцевой выключатель на один щелчок.

Фонарь горит только одновременно с фарами ближнего и дальнего света.



Автомобили с передними противотуманными фарами и задним противотуманным фонарем (кольцевой выключатель В)

Передние противотуманные фары включены (поворот кольца на один щелчок вперед).

Передние и задние противотуманные фары и фонари включены (поворот кольца на два щелчка вперед).

**Примечание:** чтобы выключить задний противотуманный фонарь и передние противотуманные фары, поверните кольцевой выключатель на два щелчка назад.

## "Световая дорожка"

Габаритные фонари или фары ближнего света можно отрегулировать на включение примерно на одну минуту, если Вы покидаете автомобиль на стоянке в сумерки или в ночное время.

Для этого:

- поверните ключ в положение **STOP**,
- установите переключатель световых приборов в положение **0**,
- подайте краткий сигнал дальним светом фар,
- выйдите и заприте автомобиль.

## Указатели поворотов



**Указатель левого поворота:** включается при опускании рычага.



**Указатель правого поворота:** включается при подъеме рычага.



В ясную и дождливую погоду, как днем, так и ночью, включенные передние противотуманные фары и задний противотуманный фонарь оказывают слепящее действие на водителей других автомобилей, что запрещено.

Не забывайте выключать их, когда в них больше нет необходимости.

## ВЫКЛЮЧАТЕЛЬ СТЕКЛООЧИСТИТЕЛЯ

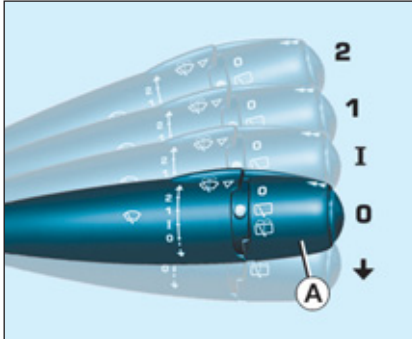

### Очиститель ветрового стекла

- 2** Максимальная скорость (при интенсивных осадках).
- 1** Нормальная скорость (при умеренном дожде).
- I** Прерывистый режим работы.
- 0** Выключен.
- ↓ Включение на один цикл (нажать вниз).

### Работа стеклоочистителя

В положении **1** или **2**, в случае остановки автомобиля, стеклоочиститель автоматически переходит в более медленный режим работы, но как только автомобиль вновь приходит в движение, он возвращается к более быстрому режиму.

В положении **I** ("Прерывистый режим") скорость работы стеклоочистителя пропорциональна скорости движения автомобиля.

После каждого выключения зажигания продолжительностью более одной минуты работу стеклоочистителя необходимо активировать вновь:

- переведите выключатель в любое положение,
- затем включите необходимый режим.

### Омыватель ветрового стекла и омыватель фар (в зависимости от страны поставки)

Для включения омывателя ветрового стекла нажмите на рычаг по направлению к себе. При этом на определенный промежуток времени включится стеклоомыватель и сразу вслед за ним - стеклоочиститель.

Омыватели фар срабатывают и тогда, когда **ближний или дальний свет фар включен.**



### Очиститель задних стекол

Поверните кольцевой выключатель **A** до первого щелчка. Ритм работы стеклоочистителя обратно пропорционален скорости движения автомобиля.

### Автоматический режим работы

- ☞ включите любой режим очистителя ветрового стекла, кроме **0**,
- ☞ включите передачу заднего хода,
- ☞ очиститель задних стекол начнет работать в прерывистом режиме.

**Примечание:** при установке приспособления для перевозки велосипедов обратитесь в сервисную сеть PEUGEOT чтобы отключить эту функцию.



### Омыватель задних стекол

Поверните кольцевой выключатель **A** в следующее положение после первого щелчка: при этом сначала включится стеклоомыватель и вслед за ним, на некоторое время - стеклоочиститель.



В зимнее время, в снегопад или в сильный мороз, включите электрообогрев заднего стекла. После оттаивания стекла удалите остатки льда и снега с щетки стеклоочистителя. Лишь после этого можно включать очиститель задних стекол.

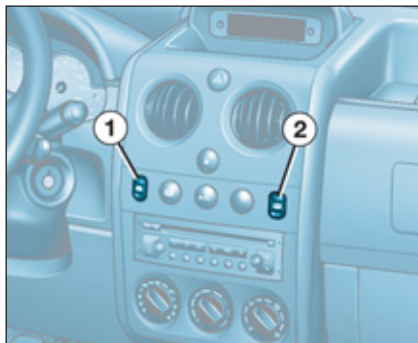

### ЭЛЕКТРИЧЕСКИЕ СТЕКЛОПОДЪЕМНИКИ

1. Выключатель электрического стеклоподъемника двери водителя
2. Выключатель электрического стеклоподъемника двери пассажира

Стеклоподъемник может работать в двух режимах:

- **Ручной режим работы:**  
Нажмите на клавишу 1. Стекло остановится, как только Вы отпустите клавишу.
- **Автоматический режим (со стороны водителя):**  
Длительно нажмите на клавишу 1. При одном нажатии стекло полностью откроется или закроется.

Закрывание в автоматическом режиме действует только при работающем двигателе.



Не оставляйте ключ зажигания в замке, даже если Вы отлучаетесь на короткое время.

В случае заземления поднимающимся стеклом немедленно включите обратный ход, нажав на соответствующую клавишу.

Если водитель включает стеклоподъемники со стороны пассажиров, он должен проследить за тем, чтобы в этот момент никто не препятствовал свободному движению стекла вверх.

Водитель обязан следить за тем, чтобы пассажиры правильно пользовались стеклоподъемниками.

Не выпускайте из внимания детей во время работы стеклоподъемников.

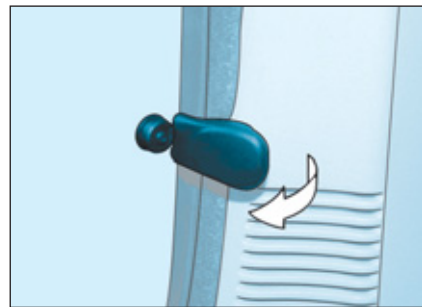

### ЗАДНИЕ ОКНА

Чтобы приоткрыть заднее окно, поверните рычаг и нажмите на него до упора, чтобы зафиксировать стекло в открытом положении.

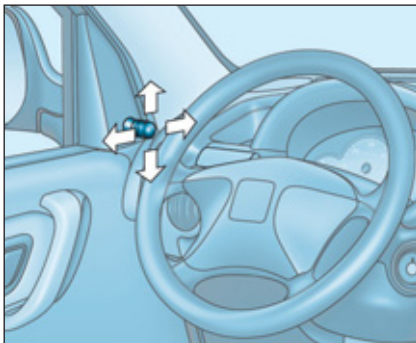

### НАРУЖНЫЕ ЗЕРКАЛА ЗАДНЕГО ВИДА

#### Зеркала с ручными настройками положения

Регулировка осуществляется перемещением рычажка в четырех направлениях. При парковке зеркала можно сложить вручную.

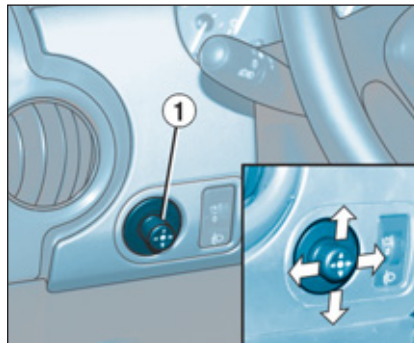

### Регулировка правого зеркала при помощи электропривода

Отрегулируйте с места водителя положение зеркала, перемещая рукоятку 1 в четырех направлениях.

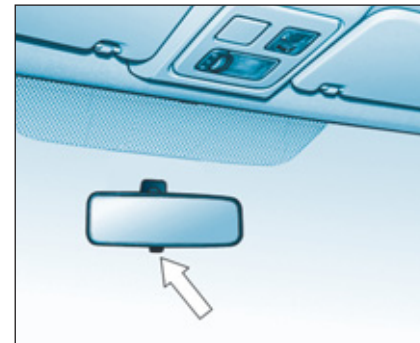

### САЛОННОЕ ЗЕРКАЛО ЗАДНЕГО ВИДА С РУЧНОЙ НАСТРОЙКОЙ ПОЛОЖЕНИЯ

Зеркало устанавливается в два положения:

- для дневного вождения (нормальное),
- для ночного вождения (антибликовое).

Для перевода зеркала из одного положения в другое нажмите или потяните расположенный под ним рычажок.



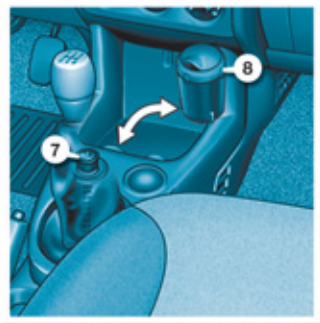
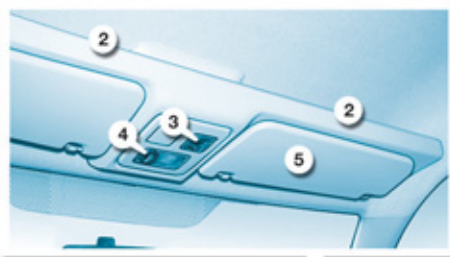

## ОБУСТРОЙСТВО ПЕРЕДНЕЙ ЧАСТИ САЛОНА

### 1. Вещевые лотки в дверных панелях

- A. Держатель бутылок.
- B. Держатель стаканов.
- C. Карман для мелких предметов.

### 2. Полка

Максимальная нагрузка: 5 кг.

### 3. Плафоны индивидуального освещения

Поверните выключатель вправо или влево, чтобы их включить.

Чтобы выключить, установите выключатель в среднее положение.



### 4. Плафоны общего освещения



Погашены.



При посадке в автомобиль:

- загораются при отпирании замков автомобиля или при открывании двери,
  - гаснут по истечении примерно 30 секунд после закрывания дверей или при включении зажигания.
- При выходе из автомобиля:
- загораются при изъятии ключа из замка зажигания (с задержкой примерно на 30 секунд) или при открывании двери,
  - гаснут по истечении примерно 30 секунд после закрывания всех дверей или сразу после запираания автомобиля.

В этом положении плафон будет мигать, если на движущемся автомобиле неплотно закрыта какая-либо дверь.

При открытой двери он сам погаснет минут через 10 или сразу при включении зажигания.



Плафон включен для постоянного освещения, при этом ключ повернут в замке зажигания в положение "питание потребителей" или "зажигание включено".

### 5. Противосолнечный козырек

### 6. Перчаточный ящик

### 7. Прикуриватель

В него можно включить зарядное устройство телефона, подогреватель детских молочных рожков и т.п.

### 8. Убирающаяся пепельница

Чтобы открыть пепельницу, потяните за крышку.

Чтобы вынуть для опорожнения, откройте ее и потяните вверх.

### 9. Выдвижной ящик для мелких предметов (со стороны пассажира)

Чтобы открыть ящик, слегка приподнимите его и потяните вперед.

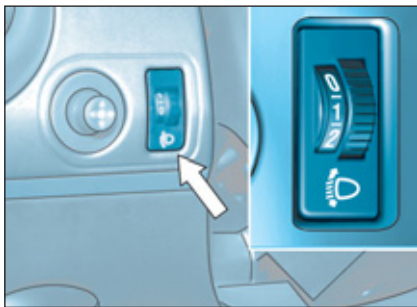

### РЕГУЛИРОВКА ФАР

В зависимости от загруженности автомобиля рекомендуется отрегулировать световые пучки фар.



- 0 - Без нагрузки.
- 1 - С частичной нагрузкой.
- 2 - Со средней нагрузкой.
- 3 - С разрешенной максимальной нагрузкой.



- 0 - 1 или 2 человека на передних сиденьях.
- - 3 человека.
- 1 - 5... 7 человек.
- 2 - 5... 7 человек + разрешенная максимальная нагрузка.
- 3 - Водитель + разрешенная максимальная нагрузка.

**Начальное положение регулятора: 0.**

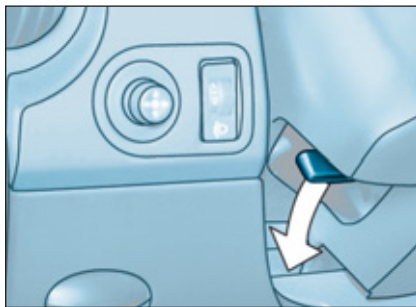

### РЕГУЛИРОВКА РУЛЕВОГО КОЛЕСА ПО ВЫСОТЕ

На остановленном автомобиле опустите рычаг, чтобы разблокировать рулевое колесо.

Отрегулируйте положение рулевого колеса по высоте и поднимите рычаг, чтобы зафиксировать регулировку.

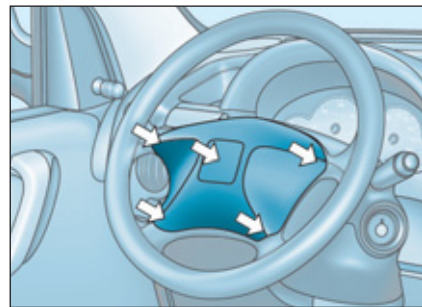

### ЗВУКОВОЙ СИГНАЛ



Нажмите на одну из спиц или на центральную часть ступицы рулевого колеса.



### АВАРИЙНАЯ СВЕТОВАЯ СИГНАЛИЗАЦИЯ

Нажмите на выключатель. При этом все фары указателей поворота начнут мигать. Аварийная световая сигнализация может работать и при выключенном зажигании.



## КОЛЬЦА ДЛЯ ЗАКРЕПЛЕНИЯ БАГАЖА

Шесть колец для крепления багажа и грузов расположены на полу багажного отделения.

При перевозке грузов можно также использовать соответствующие приспособления (полувысокие перегородки, отделяющие решетки и т.п.), реализуемые в сети PEUGEOT.



Перевозимые грузы рекомендуется тщательно закреплять, пользуясь для этого расположенными на полу кольцами.

## 62 - ОБОРУДОВАНИЕ САЛОНА



### ОБУСТРОЙСТВО ЗАДНЕЙ ЧАСТИ САЛОНА

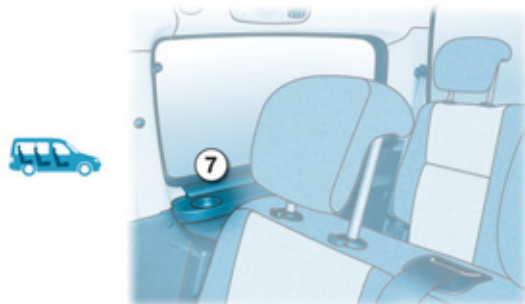
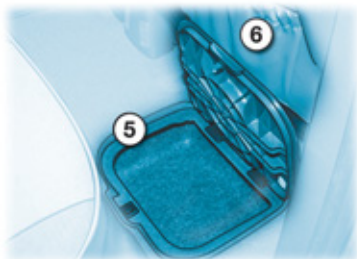
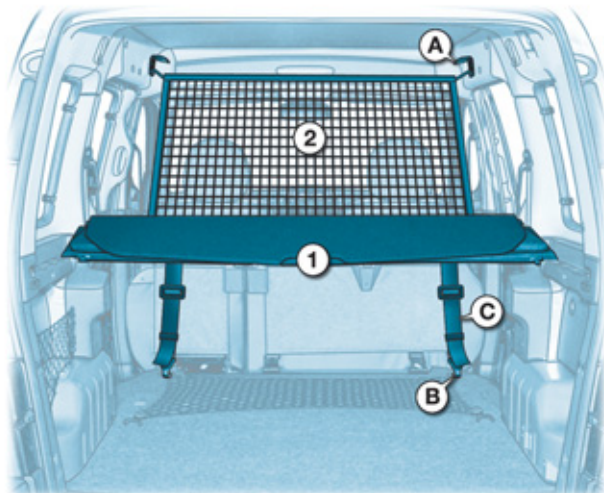
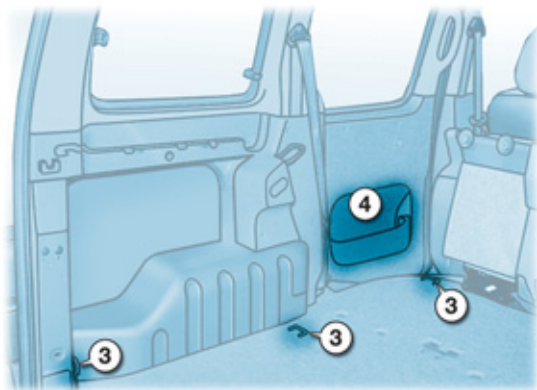

**1. Чехол багажного отделения**

Чтобы натянуть чехол:

- установите концы переднего края чехла на кронштейн и слегка придавите, чтобы он стал на место,
- разверните чехол полностью,
- установите концы заднего края чехла на кронштейн и слегка придавите, чтобы он стал на место.

Чтобы снять чехол:

- освободите задние концы,
- сложите чехол полностью,
- освободите передние концы и уберите чехол.

Для удобства укладки складывайте чехол "гармошкой". **Не сворачивайте его в рулон.**

**2. Сетчатая перегородка**

Сетчатую перегородку можно натянуть за передними или задними сиденьями.

Откройте заглушки **A** соответствующих верхних фиксаторов.

Вставьте концы металлического стержня в фиксаторы.

Закрепите крючки двух лямок сетки за передними сиденьями, сложив при этом заднее сиденье, либо зацепите их за расположенные на полу кольца **B**.

Кольца для крепления багажа расположены на одной линии с находящимися над ними креплениями.

Натяните обе лямки **C**.

**3. Кольца для крепления багажа****4. Карман в панели боковой двери****5. Лотки между передними и задними сиденьями****6. Карман-сумка****7. Подстаканник**



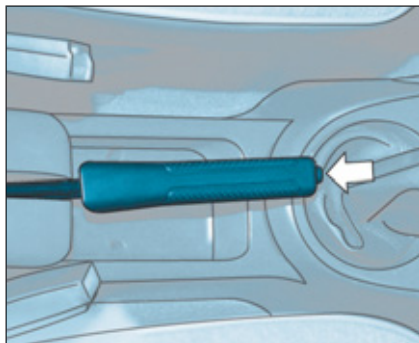

### СТОЯНОЧНЫЙ ТОРМОЗ

#### Включение стояночного тормоза

После остановки потяните до упора за ручку стояночного тормоза, чтобы автомобиль оставался в неподвижном состоянии.

#### Выключение стояночного тормоза

Приподнимите ручку, нажмите на кнопку, расположенную на ней, и опустите рычаг до конца.



Загорание этого сигнализатора и сигнальной лампы **STOP** в сопровождении зуммера (на движущемся автомобиле) свидетельствует о том, что тормоз остался включен или не полностью выключен.

### АНТИБЛОКИРОВОЧНАЯ СИСТЕМА (ABS) И ЭЛЕКТРОННЫЙ РЕГУЛЯТОР ТОРМОЗНЫХ СИЛ (REF)

Система ABS совместно с электронным регулятором тормозных сил улучшает устойчивость и управляемость автомобиля во время торможения, в частности на дорогах с поврежденным или скользким покрытием.

**Примечание:** при замене колес допускается устанавливать только сертифицированные колесные диски и шины.

Антиблокировочная система включается в работу автоматически, как только появляется риск блокировки тормозящих колес.



Загорание этой лампы в сочетании со звуковым сигнализатором свидетельствует о неисправности антиблокировочной системы, которая может привести к потере курсовой устойчивости автомобиля при торможении.



Загорание этой лампы одновременно с сигнализаторами **"STOP"** и **ABS** свидетельствует о неисправности электронного регулятора тормозных сил, которая может привести к потере курсовой устойчивости автомобиля при торможении.

#### Срочно остановите автомобиль.

В обоих случаях Вам следует обратиться в сервисную сеть PEUGEOT.

Нормальная работа ABS может проявляться в легкой вибрации тормозной педали при торможении.

**При экстренном торможении автомобиля резко нажмите до упора на тормозную педаль, не ослабляя усилия.**



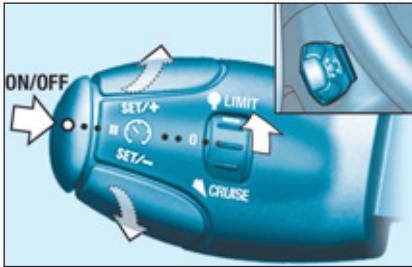

### ОГРАНИЧИТЕЛЬ СКОРОСТИ\*

Настройки ограничителя следует выполнять на остановленном автомобиле с включенным двигателем, либо на движущемся автомобиле.

Состояние функции индицируется на панели приборов следующими сигнализаторами:



Функция выбрана: загорается символ "Ограничитель скорости".



Функция отключена: последний заданный параметр скорости - OFF (пример для скорости 107 км/ч).



Функция активирована: (пример для скорости 107 км/ч).



Скорость автомобиля выше 107 км/ч: заданный параметр скорости мигает.



Система ограничения скорости неисправна: OFF - на дисплее мигают "тире".



### Выбор функции

- ☞ Установите переключатель в положение **LIMIT**. Ограничитель выбран, но еще не включен. На дисплее высвечиваются либо "тире", либо последний заданный параметр скорости.



### Программирование скорости

Скорость можно программировать, не включая ограничителя, однако двигатель при этом должен работать.

- ☞ Кратко или длительно нажав на клавишу **SET -**, вы уменьшите скорость.
- ☞ Кратко или длительно нажав на клавишу **SET +**, вы увеличите скорость.



### Активирование/отключение ограничителя (off)

После программирования параметра скорости, первым нажатием на эту клавишу ограничитель активируется и заданная скорость индицируется на дисплее, а при втором нажатии система отключается (OFF).

\* В зависимости от варианта исполнения и комплектации автомобиля.



### Превышение заданной скорости

Нажатие на педаль акселератора чтобы выйти за пределы заданного параметра скорости окажется безрезультатным, если вы не нажмете на нее с **силой** - так, чтобы преодолеть **точку сопротивления**.

Действие ограничителя мгновенно прекратится, а на дисплее начнет мигать параметр запрограммированной скорости.

Для восстановления работы ограничителя сбавьте скорость до уровня запрограммированной или ниже ее.

### Мигание параметра скорости

Индикатор скорости мигает:

- в случае преодоления точки упора при нажатии на педаль акселератора,
- в случаях, когда ограничитель не в состоянии преодолеть произвольный набор скорости автомобилем на крутых уклонах,
- при резких ускорениях.



### Отключение функции

- ☞ Установите переключатель в положение **0** или выключите зажигание, чтобы отключить систему. В памяти системы останется параметр последней скорости.



### Контроль исправности

В случае выхода ограничителя скорости из строя, на многофункциональном дисплее появится сообщение в сопровождении зуммера.

Заданная скорость удаляется из памяти системы, а на дисплее в течение нескольких секунд мигает ряд "тире".

Обратитесь в сервисную сеть PEUGEOT для проверки системы.



Регулятор скорости не избавляет водителя от обязанности соблюдать ограничения скоростных режимов, сохранять бдительность на дороге и нести ответственность за свои действия.

Водитель обязан учитывать рельеф дорожного полотна, быть внимательным при резких ускорениях и полностью сохранять контроль над автомобилем.

Чтобы ничто не мешало свободному перемещению педалей:

- правильно уложите и закрепите коврик на фиксаторах,
- никогда не кладите под ноги уложенные один на другой коврики.

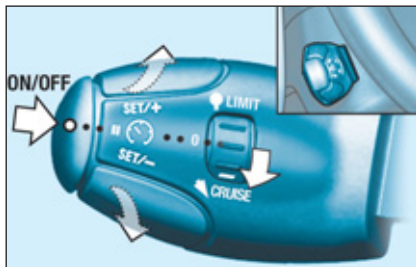

## РЕГУЛЯТОР СКОРОСТИ\*

Регулятор скорости позволяет поддерживать постоянную скорость автомобиля, заданную водителем.

Скорость можно программировать или активировать, если она превышает 40 км/ч, а автомобиль движется не менее, чем на четвертой передаче.

На автомобилях, оснащенных регулятором скорости, функции ограничения и регулирования скорости невозможно активировать обе одновременно.

Регулятор скорости оснащен индикатором, показывающим на панели приборов параметр запрограммированной скорости.

Состояние функции индицируется на панели приборов следующими сигнализаторами:



Функция выбрана: загорается символ "Регулятор скорости".



Функция отключена: OFF (пример для скорости 107 км/ч).



Функция активирована: (пример для скорости 107 км/ч).



Скорость автомобиля выше 118 км/ч: заданный параметр скорости мигает.



Система регулирования скорости неисправна: OFF - на дисплее мигают "тире".



### Выбор функции

- ☞ Установите переключатель в положение **CRUISE**. Регулятор выбран, но еще не включен, и скорость еще не запрограммирована.



### Первое активирование функции/ программирование скорости

- ☞ Разгоните автомобиль до желаемой скорости, нажав на педаль акселератора.
- ☞ Нажмите на клавишу **SET -** или **SET +**.

Заданная вами скорость будет запрограммирована, и автомобиль будет перемещаться в этом скоростном режиме.



### Временное превышение заданной скорости

На короткое время можно, нажав на акселератор, **ускорить** движение и ехать со скоростью выше запрограммированной. При этом запрограммированный параметр скорости будет мигать.

После отпущания педали акселератора автомобиль вновь возвратится к запрограммированной скорости.

\* В зависимости от варианта исполнения и комплектации автомобиля.



### Отключение регулятора (off)

- ☞ Нажмите на эту клавишу, либо на педаль тормоза или сцепления.



### Восстановление работы регулятора скорости

- ☞ Если регулятор был отключен, нажмите на эту клавишу.

Автомобиль снова будет двигаться со скоростью, которая была запрограммирована в последний раз.

Или же следуйте порядку действий, предусмотренному для "первого активирования функции".



### Изменение заданной скорости

Как только параметр скорости появится на индикаторе:

- ☞ нажмите на клавишу **SET +** чтобы увеличить скорость.
- ☞ нажмите на клавишу **SET -** чтобы уменьшить скорость.



### Отключение функции

- ☞ Чтобы выключить систему, установите переключатель в положение **0** или выключите зажигание.

### Отмена заданной скорости

После выключения зажигания на остановленном автомобиле в памяти системы не сохраняется никаких параметров скорости.



### Контроль исправности

В случае выхода регулятора скорости из строя, на многофункциональном дисплее появится сообщение в сопровождении зуммера.

Заданная скорость удаляется из памяти системы, а на дисплее в течение нескольких секунд мигает ряд "тире".

Обратитесь в сервисную сеть PEUGEOT для проверки системы.



Сохраняйте бдительность за рулем, так как в момент корректирования заданной скорости длительным нажатием скорость автомобиля может резко возрасти или упасть.

Запрещается пользоваться системой круиз-контроля на скользкой дороге или находясь в густом потоке транспорта.

Система круиз-контроля не наделена способностью выдерживать заданную скорость на крутых спусках: автомобиль может превысить ее.

Регулятор скорости не избавляет водителя от обязанности соблюдать ограничения скоростных режимов, сохранять бдительность на дороге и нести ответственность за свои действия.

Ноги всегда должны находиться вблизи педалей.

Чтобы ничто не мешало свободному перемещению педалей:

- правильно уложите и закрепите коврик на фиксаторах,
- никогда не кладите под ноги уложенные один на другую коврики.

## ПОДУШКИ БЕЗОПАСНОСТИ

Подушки безопасности предназначены для дополнительной защиты водителя и пассажира при сильных ударах автомобиля. Они дополняют защитное действие ремней безопасности с ограничителем силы натяжения. В случае столкновения электронные датчики удара регистрируют и мгновенно анализируют величину резкого замедления автомобиля в зонах их расположения (см. рисунок): если при ударе достигается порог срабатывания подушек безопасности, они мгновенно выбрасываются и надуваются, защищая находящихся в салоне людей.

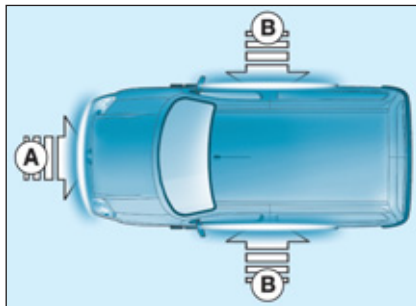

**Зоны расположения датчиков удара**

- A.** Зона фронтального удара.
- B.** Зона бокового удара.

Сразу же после удара газ, содержащийся в подушках, выходит наружу, и они уменьшаются в объеме: это предусмотрено для того, чтобы не препятствовать видимости и возможности быстро покинуть автомобиль. Подушки безопасности не срабатывают в случае несильных ударов, при наезде на автомобиль сзади и иногда при опрокидывании автомобиля. В таких ситуациях для обеспечения оптимальной защиты оказывается достаточно одних ремней безопасности. Сила удара зависит от вида препятствия и скорости автомобиля в момент столкновения.

**Подушки безопасности работают только при включенном зажигании.**



**Примечание:** газ, выходящий из подушки, может оказывать незначительное раздражающее воздействие.



## ФРОНТАЛЬНЫЕ ПОДУШКИ БЕЗОПАСНОСТИ

Они установлены в ступице рулевого колеса для водителя и в панели управления для переднего пассажира. Обе подушки срабатывают одновременно, за исключением случая, когда подушка безопасности пассажира отключена, в момент сильного фронтального удара в зоне **A**, направленном вдоль автомобиля в горизонтальной плоскости, в направлении от его передней части к задней. При этом подушка безопасности мгновенно занимает пространство между водителем либо пассажиром переднего сиденья и панелью приборов, предохраняя их от резкого смещения вперед. Таким образом, сработавшие подушки снижают риск получить травму верхней части тела и головы.

### Контроль исправности подушек безопасности



Если этот сигнализатор загорелся и одновременно с ним начал звучать зуммер, обратитесь в сервисную сеть PEUGEOT для проверки системы. Может случиться так, что подушки не сработают от резкого удара при попадании автомобиля в ДТП.

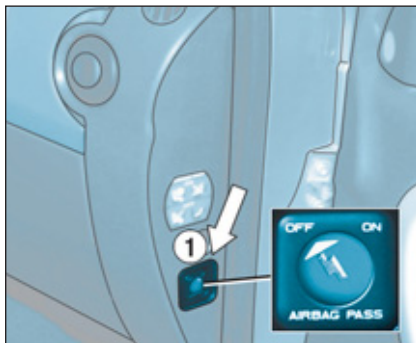

### Отключение подушки безопасности переднего пассажира

Для обеспечения безопасности Вашего ребенка необходимо обязательно отключать подушку безопасности переднего пассажира при установке на его сиденье детского кресла для перевозки в положении "спинкой вперед". В противном случае, надувшаяся подушка безопасности может привести к гибели или тяжелому травмированию ребенка.

☞ **Выключите зажигание**, вставьте ключ в щель выключателя подушки безопасности переднего пассажира **1**, поверните его в положение **"OFF"** и выньте из этого положения.



Сигнализатор подушки безопасности на приборной панели будет гореть, пока подушка будет отключена.

В положении **"OFF"** подушка безопасности переднего пассажира в случае столкновения не сработает.

После снятия детского кресла поверните выключатель в положение **"ON"**, чтобы подключить подушку безопасности переднего пассажира и обеспечить его защиту в случае столкновения.

### Сигнализатор отключенной подушки безопасности



Контроль отключенной подушки обеспечивается сигнализатором и сообщением на дисплее.

Если, при включении зажигания, загорелся этот сигнализатор, значит подушка переднего пассажира отключена (выключатель подушки повернут в положение **"OFF"**).



Обратитесь в сервисную сеть PEUGEOT. Если сигнализаторы обеих подушек безопасности горят постоянно, не устанавливайте детское кресло "спинкой вперед".

## БОКОВЫЕ ПОДУШКИ БЕЗОПАСНОСТИ\*

Боковые подушки безопасности встроены в спинки передних сидений со стороны двери.

Они срабатывают в случае сильного бокового удара извне в зону **В**, направленного внутрь автомобиля перпендикулярно к продольной оси в горизонтальной плоскости. Боковая подушка заполняет пространство между водителем или расположенным на переднем сиденье пассажиром и дверной панелью. Такая защита способствует снижению риска травмирования грудной клетки.

## Контроль исправности подушек безопасности



Если этот сигнализатор загорелся и одновременно с ним начал звучать зуммер, обратитесь в сервисную сеть PEUGEOT для проверки системы. Иначе может случиться так, что подушки не сработают от резкого удара при попадании автомобиля в ДТП.



### Для обеспечения наибольшей эффективности фронтальных и боковых подушек безопасности необходимо выполнять следующие правила:

- Всегда пристегивайтесь ремнями безопасности, которые должны быть правильно отрегулированы.
- Сидите в естественной вертикальной позе.
- Ничего не размещайте между людьми, сидящими на передних сиденьях, и подушками безопасности (детей, животных, предметы и т.п.).  
Они могут помешать работе подушек или поранить людей, сидящих на передних сиденьях.
- Категорически запрещено кому-либо проводить работы с системами подушек безопасности за исключением квалифицированного персонала сервисной сети PEUGEOT.
- После аварии или пребывания автомобиля в угоне необходимо обязательно проверить систему подушек безопасности.

## Фронтальные подушки безопасности

- Не водите автомобиль, удерживая рулевое колесо за спицы, и не кладите руки на ступицу рулевого колеса.
- Пассажиру воспрещается класть ноги на панель управления.
- По возможности откажитесь от курения, поскольку при надувании подушек безопасности это может привести к ожогам или ранениям сигаретой или трубкой.
- Запрещается снимать и протыкать ступицу рулевого колеса, в которой находится подушка, или подвергать ее сильным ударам.

## Боковые подушки безопасности\*

- На передние сиденья допускается надевать только сертифицированные и одобренные изготовителем чехлы. Обратитесь в сервисную сеть PEUGEOT.
- Запрещается привинчивать или приклеивать какие-либо предметы к спинкам передних сидений. Это может привести к ранениям грудной клетки и живота при надувании боковых подушек безопасности.
- Не приближайтесь к двери ближе, чем это необходимо.

\* В зависимости от варианта исполнения автомобиля.



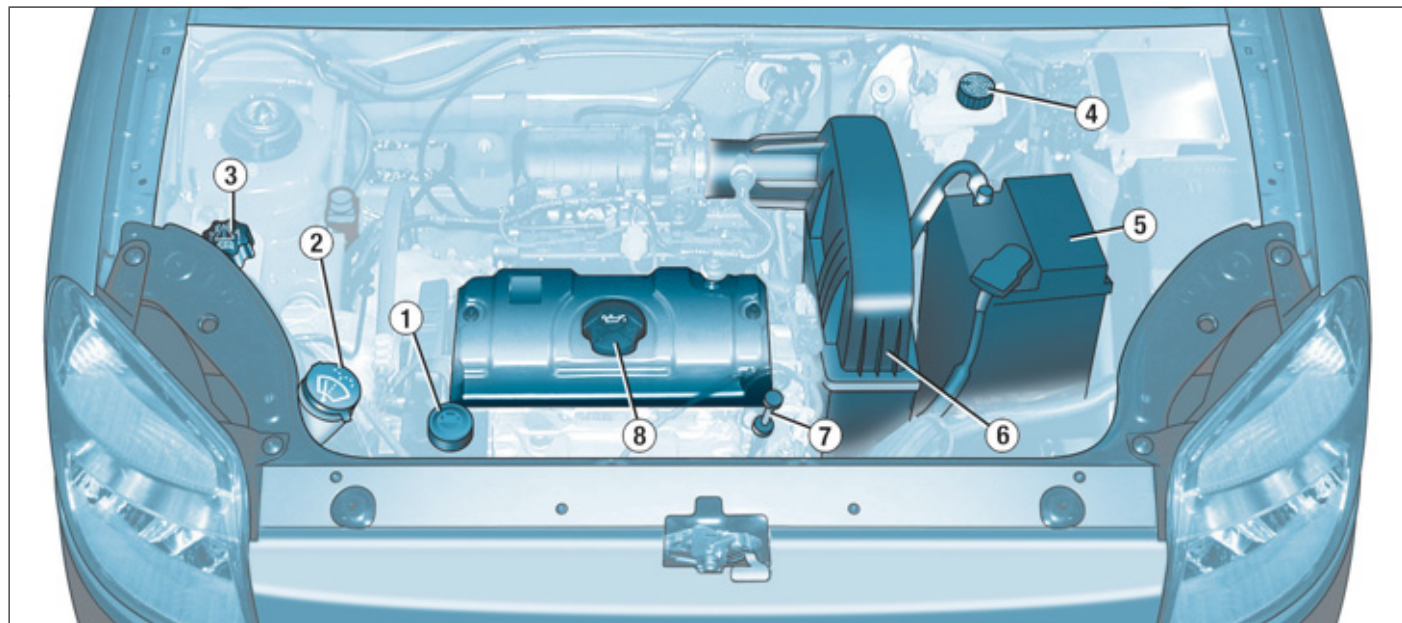

### ДВИГАТЕЛЬ БЕНЗИНОВЫЙ 1,4 Л

1. Бачок гидроусилителя рулевого управления.
2. Бачок омывателей ветрового стекла и фар.
3. Горловина для заливки охлаждающей жидкости.
4. Горловина для доливки тормозной жидкости.
5. Аккумуляторная батарея.
6. Воздушный фильтр.
7. Масляный щуп.
8. Горловина для заливки масла в двигатель.

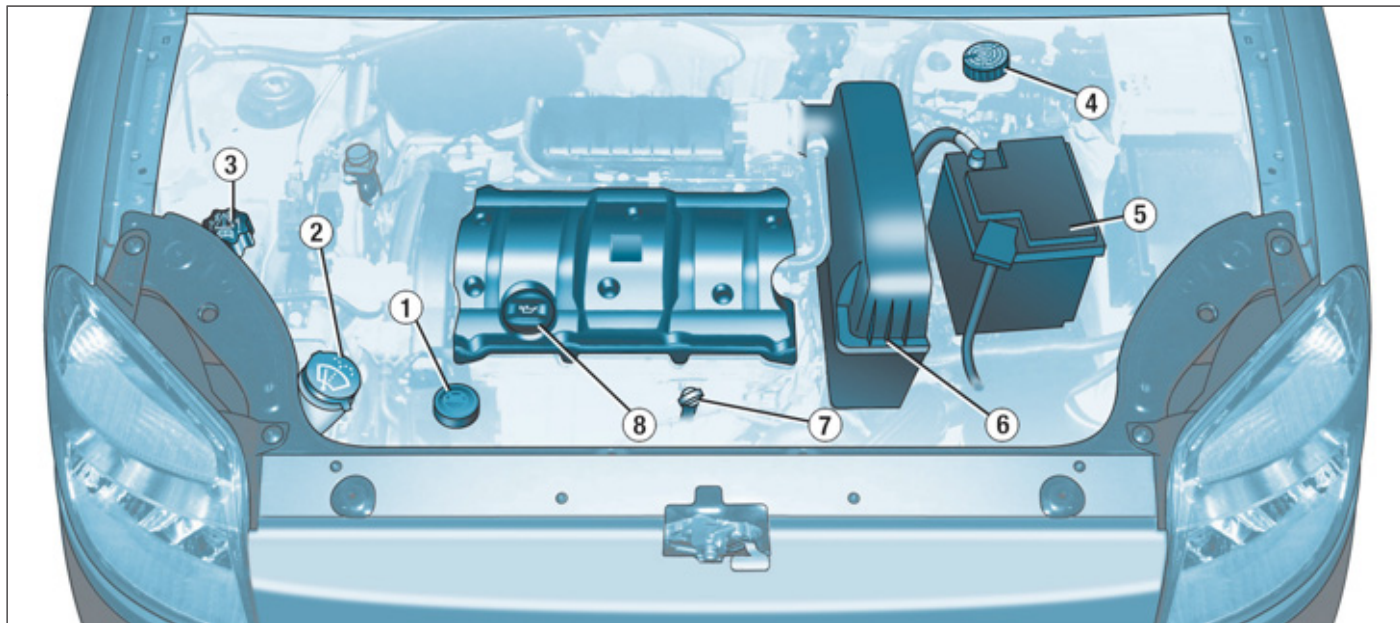

### ДВИГАТЕЛЬ БЕНЗИНОВЫЙ 1,6 Л

- |  |   |  |
|--|---|--|
| <p>1. Бачок гидроусилителя рулевого управления.</p> <p>2. Бачок омывателей ветрового стекла и фар.</p> <p>3. Горловина для заливки охлаждающей жидкости.</p> | <p>4. Горловина для доливки тормозной жидкости.</p> <p>5. Аккумуляторная батарея.</p> <p>6. Воздушный фильтр.</p> | <p>7. Масляный щуп.</p> <p>8. Горловина для заливки масла в двигатель.</p> |
|--|---|--|

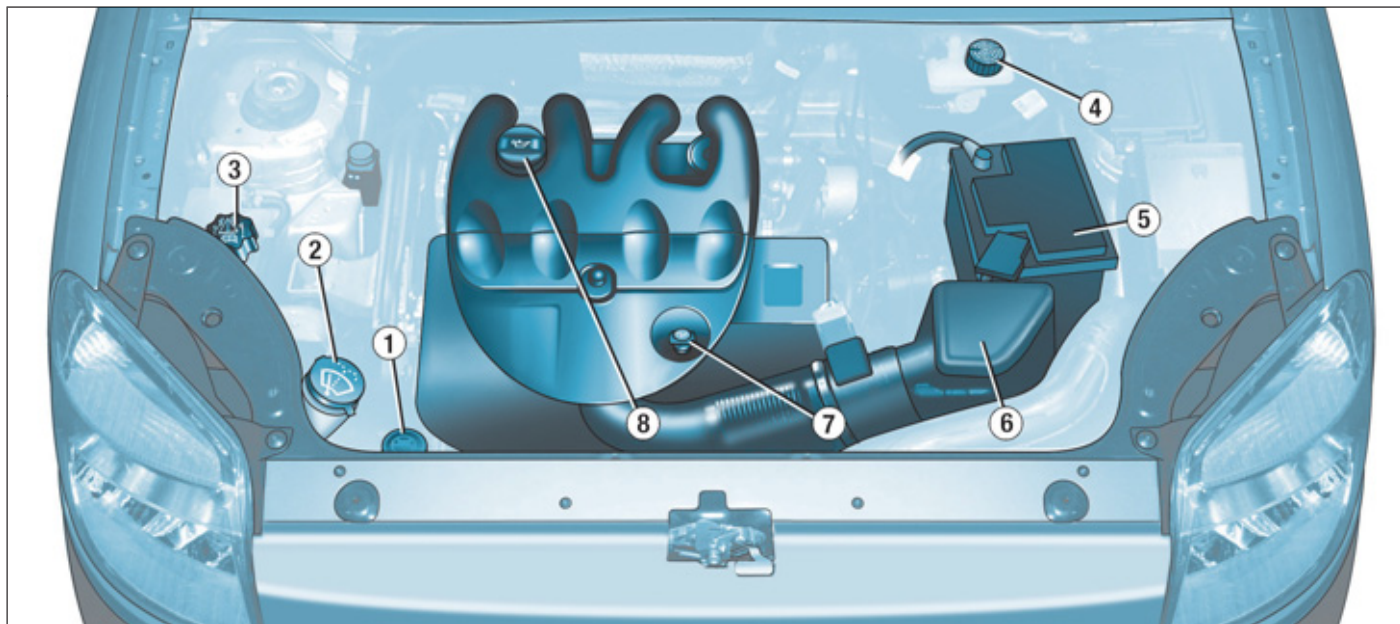

### ДИЗЕЛЬНЫЙ ДВИГАТЕЛЬ 1,9 Л

1. Бачок гидроусилителя рулевого управления.
2. Бачок омывателей ветрового стекла и фар.
3. Горловина для заливки охлаждающей жидкости.
4. Горловина для доливки тормозной жидкости.
5. Аккумуляторная батарея.
6. Воздушный фильтр.
7. Масляный щуп.
8. Горловина для заливки масла в двигатель.

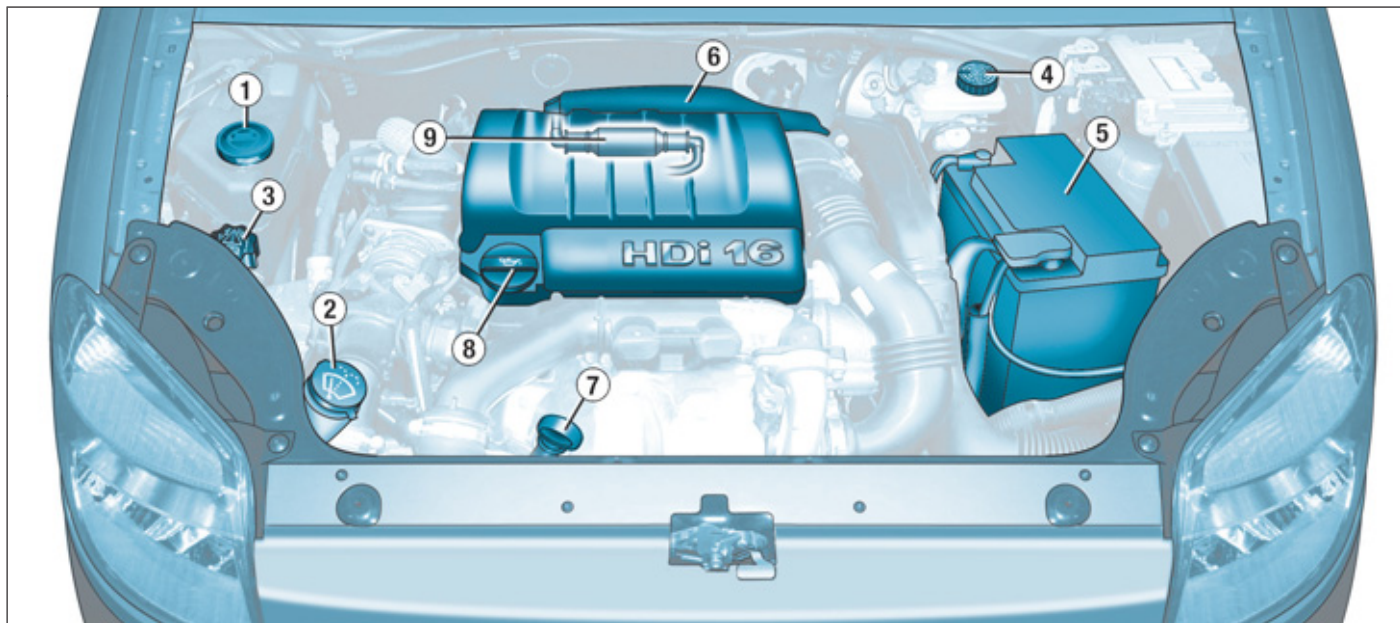

### ДИЗЕЛЬНЫЙ ДВИГАТЕЛЬ ТУРБО 1,6 л HDI

- |  |  |  |
|--|--|--|
| 1. Бачок гидроусилителя рулевого управления.   | 4. Горловина для доливки тормозной жидкости. | 7. Масляный щуп.                         |
| 2. Бачок омывателей ветрового стекла и фар.    | 5. Аккумуляторная батарея.                   | 8. Горловина для моторного масла.        |
| 3. Горловина для заливки охлаждающей жидкости. | 6. Воздушный фильтр.                         | 9. Насос для прокачки топливной системы. |





## ПАРТНЕРЫ В СТРЕМЛЕНИИ К СОВЕРШЕНСТВУ И СОХРАННОСТИ ОКРУЖАЮЩЕЙ СРЕДЫ

### Лучшие достижения на службе у совершенства

Исследователи и специалисты Центра перспективного развития компании TOTAL создают для компании "Автомобили PEUGEOT" масла и технические жидкости, учитывающие новейшие технологии и полностью отвечающие требованиям силовых агрегатов автомобилей PEUGEOT.

Это значит, что Ваш двигатель покажет свои самые лучшие тягово-скоростные качества.

### Двигатель надежно защищен

Пользуясь маслами и техническими жидкостями от компании TOTAL для своего PEUGEOT, Вы улучшаете технико-эксплуатационные характеристики своего двигателя, увеличиваете срок его службы и одновременно заботитесь о сохранности окружающей среды.

PEUGEOT РЕКОМЕНДУЕТ TOTAL



## ПРОВЕРКА УРОВНЕЙ ЭКСПЛУАТАЦИОННЫХ ЖИДКОСТЕЙ

### Проверка уровня масла в двигателе

☞ Регулярно проверяйте уровень масла в двигателе. При необходимости, в период между заменами доливайте масло в двигатель до нормального уровня (максимальный расход масла на 1 000 км может составлять до 0,5 л).

Уровень масла должен проверяться на холодном двигателе, когда автомобиль стоит на горизонтальной площадке, по указателю уровня на приборной панели или при помощи масляного щупа.

### Масляный щуп

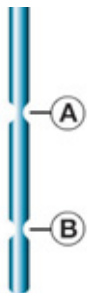

На масляном щупе имеются две метки:

**A** = максимальный уровень.

Уровень масла никогда не должен превышать эту метку.

**B** = минимальный уровень.

Во избежание выхода двигателя из строя или отказа системы нейтрализации отработавших газов запрещается применять какие-либо присадки к моторному маслу.

### Замена масла в двигателе

Производится в соответствии с Сервисной книжкой.

**Предостережение:** избегайте продолжительного контакта отработанного масла с открытыми участками тела. Старое масло следует сливать в специальные контейнеры, имеющиеся в сервисной сети PEUGEOT.

### Качество и вязкость моторного масла

Во всех случаях выбранное моторное масло должно соответствовать требованиям изготовителя автомобиля.

### Уровень тормозной жидкости:

Замена тормозной жидкости должна выполняться с соблюдением периодичности, предусмотренной планом технического обслуживания автомобиля.

Применяйте рабочие жидкости только тех марок, которые рекомендованы изготовителем автомобиля и соответствуют требованиям стандарта DOT4.

**Предостережение:** тормозная жидкость обладает повышенной разъедающей способностью. Избегайте ее попадания на открытые участки тела.

### Уровень охлаждающей жидкости

Применяйте только марку охлаждающей жидкости, которая рекомендована изготовителем автомобиля.

Охлаждение радиатора осуществляется с помощью электрического вентилятора. Он может включиться и после выключения зажигания. Имейте в виду, что в системе охлаждения имеется избыточное давление, поэтому перед доливкой охлаждающей жидкости дайте остыть двигателю в течение не менее одного часа после его выключения.

Во избежание ожога, перед снятием крышки расширительного бачка отверните ее сначала на два оборота, чтобы снизить давление в системе охлаждения. После снижения давления снимите крышку и долейте охлаждающую жидкость.

**Примечание:** для охлаждающей жидкости никакой замены не требуется.

**На автомобилях с сажевым фильтром вентилятор системы охлаждения двигателя может включиться после остановки автомобиля даже при холодном двигателе.**

### Отработанные нефтепродукты

Запрещено выливать отработанные масло, тормозную и охлаждающую жидкости в канализацию или на землю.

### Бачок гидроусилителя рулевого управления

☞ Откройте бачок и проверьте уровень рабочей жидкости. При температуре двигателя, соответствующей температуре окружающего воздуха, уровень жидкости в бачке всегда должен быть выше метки MINI, близко к метке MAXI.

### Бачок омывателей ветрового стекла и фар

В целях наилучшего качества очистки стекла и фар, а также для Вашей безопасности следует применять только рекомендованные компанией "Автомобили PEUGEOT" средства.

В целях сохранения наилучшего качества очистки стекла и фар, а также во избежание образования наледи на них не допускается пополнять уровень в этом бачке или заменять в нем моющую жидкость водой.

## ТЕКУЩИЕ ПРОВЕРКИ

### Аккумуляторная батарея

При подготовке к зимней эксплуатации автомобиля проверьте степень заряженности аккумуляторной батареи в сервисной сети PEUGEOT.

### Фильтр воздухоочистителя и фильтр салона

Регулярно заменяйте на автомобиле фильтрующие элементы. В условиях высокой загрязненности окружающего воздуха заменяйте фильтры в два раза чаще.

### Передние тормозные колодки

Износ тормозных колодок зависит от стиля вождения. Он особенно велик у автомобилей, эксплуатирующихся в городе или используемых для поездок на короткие расстояния.

Поэтому рекомендуется проверять износ тормозных колодок даже в интервалах между периодическими техническими обслуживаниями.

### Состояние и износ тормозных дисков и барабанов

За информацией об износе и состоянии своих тормозных дисков и барабанов обращайтесь в сервисную сеть PEUGEOT.

### Стояночный тормоз

Чрезмерно большой свободный ход рычага стояночного тормоза или констатация его недостаточной эффективности свидетельствуют о необходимости регулировать этот ответственный механизм даже в интервалах между периодическими техническими обслуживаниями.

Регулярно проверяйте его в сервисной сети PEUGEOT.

### Масляный фильтр

Заменяйте фильтрующий элемент в соответствии с планом технического обслуживания.

### Механическая коробка передач

Замена масла в коробке передач не предусмотрена в течение всего срока службы. Проверяйте уровень в коробке в соответствии с планом технического обслуживания PEUGEOT.

**Для проверки уровней эксплуатационных жидкостей и технического состояния отдельных узлов в соответствии с разработанным автопроизводителем планом технического обслуживания, обращайтесь к тем страницам Сервисной книжки, на которых указан силовой агрегат Вашего автомобиля.**



Используйте только те масла и эксплуатационные жидкости, которые рекомендованы компанией "Автомобили PEUGEOT" или обладают такими же рабочими характеристиками.

Для обеспечения эффективности работы таких важных узлов и систем, как гидросилитель рулевого управления и тормозная система, компания "Автомобили PEUGEOT" разработала и предлагает собственные рабочие жидкости, наделенные оригинальными характеристиками.

Во избежание повреждения и выхода из строя электрических агрегатов и электронных систем не допускайте мойки двигателя.

### ЕСЛИ ДИЗЕЛЬНОЕ ТОПЛИВО ЗАКОНЧИЛОСЬ

В случае полной выработки топлива в баке, необходимо вновь заполнить систему подачи топлива в дизельный двигатель:

- залейте в бак не менее пяти литров дизельного топлива,
- нажмите несколько раз на рычаг расположенного под кожухом в моторном отсеке ручного топливного насоса вплоть до появления топлива в прозрачном шланге,
- включите стартер и запустите двигатель.

### ОТКЛЮЧЕНИЕ ПОДАЧИ ТОПЛИВА (НА БЕНЗИНОВЫХ ДВИГАТЕЛЯХ)

При серьезной аварии специальный клапан автоматически отсекает подачу топлива в двигатель.

Для возобновления питания двигателя топливом нажмите на кнопку клапана, расположенную в моторном отсеке на правой опоре стойки передней подвески.



## ЗАМЕНА КОЛЕСА

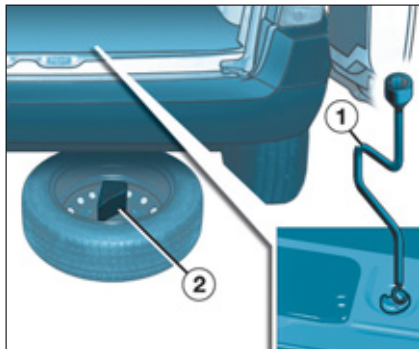

**Доступ к запасному колесу и домкрату**  
Запасное колесо расположено снаружи под задним полом кузова на металлическом держателе.



- Достаньте домкрат и колесный ключ **1**, расположенные за сиденьем водителя.



- Достаньте домкрат и колесный ключ **1**, расположенные в нише над задним правым колесом.

- С помощью колесного ключа **1** отверните расположенный вблизи запорного устройства болт, который притягивает вверх держатель запасного колеса.
- Приподнимите держатель запасного колеса, чтобы отвести назад удерживающий его крючок, затем опустите держатель.
- Достаньте колесную подпорку **2**, которая находится внутри запасного колеса.

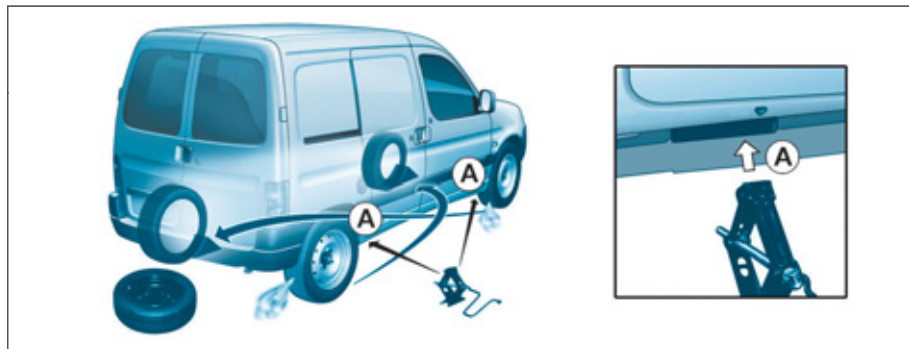

### Меры безопасности

- Установите автомобиль, по возможности, на твердой, нескользкой горизонтальной площадке.
- Поставьте автомобиль на стояночный тормоз, выключите зажигание и включите первую передачу или передачу заднего хода.

### Демонтаж колеса

- Установите подпорку **2** под колесо, диагонально противоположное тому, которое Вы собираетесь менять.
- Снимите декоративный колпак с помощью колесного ключа **1**, вставив под него колесный ключ вблизи воздушного вентиля.
- Ослабьте болты крепления колеса.
- Установите домкрат под одно из специально предназначенных для подъема автомобиля четырех опорных гнезд **A** в нижней части кузова, которое расположено ближе всех к снимаемому колесу. Следите за тем, чтобы нижняя опора домкрата была прижата к земле всей своей поверхностью.
- Поднимите автомобиль домкратом, полностью отверните колесные болты и снимите колесо.

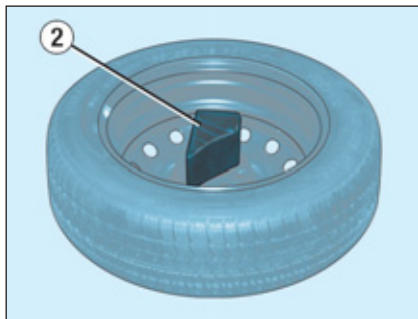

### Монтаж колеса

- Установите колесо на место, верните и затяните ключом, но не до конца, колесные болты.
- Опустите автомобиль и выньте домкрат.
- Затяните до упора болты крепления колеса.
- Установите на колесо декоративный колпак, начиная с той части, где расположен воздушный вентиль и нажмите ладонью на его поверхность.

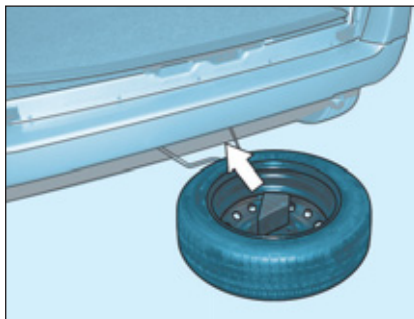

### Установка на место держателя с колесом

- Уберите подпорку **2** внутрь колеса.
- Уложите колесо на держатель.
- Приподнимите колесо, затем приподнимите держатель и подвесьте его на крючок.
- Затяните до упора болт крепления держателя запасного колеса.
- Уберите на место колесный ключ **1** и домкрат.



Ради собственной безопасности при замене колеса всегда выполняйте приведенные ниже правила:

- установите автомобиль на твердой горизонтальной нескользкой площадке,
- включите стояночный тормоз,
- включите первую или заднюю передачу,
- подоприте автомобиль,
- убедитесь, что в автомобиле никого не осталось, а Ваши пассажиры отошли от автомобиля на безопасное расстояние.

Ни в коем случае не находитесь под автомобилем, стоящим только на домкрате.

Домкрат и все перечисленные здесь инструменты предназначены только для Вашего автомобиля. Не используйте их для других целей.

### После замены колеса

- В кратчайшие сроки попросите в сервисной сети PEUGEOT проверить затяжку колесных болтов и давление воздуха в запасном колесе.
- При первой возможности отремонтируйте и установите на место восстановленное колесо.

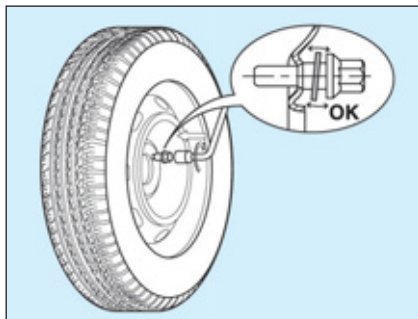

## ОСОБЕННОСТИ АЛЮМИНИЕВЫХ КОЛЕСНЫХ ДИСКОВ

### Установка запасного колеса

Если Ваш автомобиль оснащен запасным колесом со штампованным диском, то при его установке Вы обнаружите, что головки болтов не доходят до обода. Это **нормально**, так как запасное колесо удерживается коническими фасками болтов.

### Установка зимних шин

При установке колес с зимними шинами на штампованных дисках, **обязательно** пользуйтесь специальными болтами, имеющимися в торговой сети PEUGEOT.

## "АНТИКРАЖНЫЕ" КОЛЕСНЫЕ БОЛТЫ\*

Если Ваш автомобиль оборудован болтами, защищающими от кражи колес (по одному на каждое колесо), то при демонтаже колеса их нужно отворачивать при помощи специальной головки (которая была Вам вручена при покупке автомобиля с запасным комплектом ключей и карточкой с индивидуальным кодом) и колесного ключа.

**Примечание:** запишите и храните в надежном месте кодовый номер, выгравированный на головке для "антикражных болтов". Это поможет Вам приобрести ее дубликат в торговой сети PEUGEOT.

\* В зависимости от варианта исполнения и страны поставки автомобиля.

### ЗАМЕНА ЛАМПЫ

#### Передние фары

Порядок замены лампы в фаре ближнего/дальнего света или в стояночном фонаре:

#### Снятие радиаторной решетки

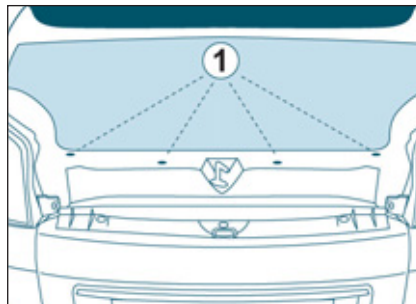

- Отверните винты (1),

#### Частичное снятие брызговика

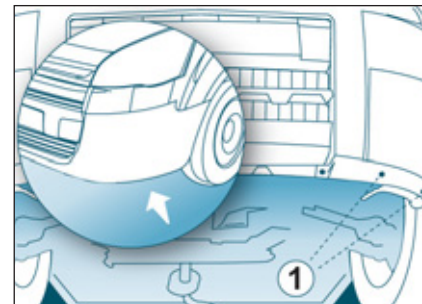

- Отверните винты (1),

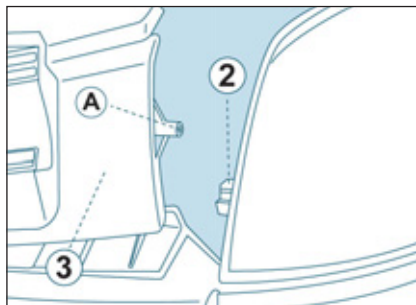

- Извлеките выступ (A) из держателя (2) с обеих сторон,
- Снимите радиаторную решетку (3).

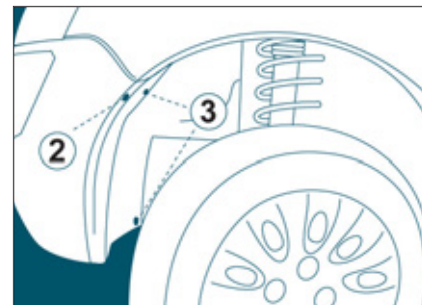

- Отверните винт (2),
- Извлеките пластмассовые фиксаторы (3).

### Частичное снятие бампера

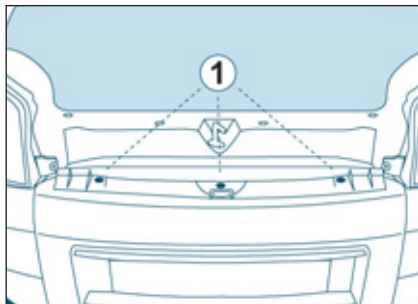

- Отверните винты (1),

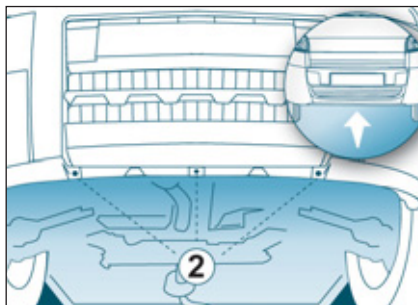

- Отверните винты (2),

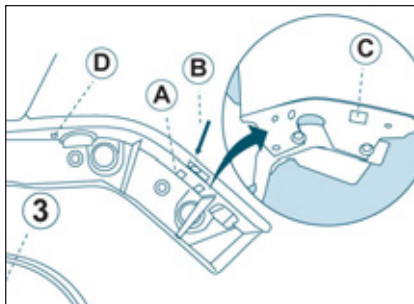

- Слегка потяните за боковую часть бампера (3),
- Нажмите по стрелке (B) на фиксатор (A) через отверстие (C),
- Продолжая слегка оттягивать боковую часть бампера,
- Резким движением подтолкните бампер вперед, чтобы снять с фиксатора (D).

### Снятие оптического блока

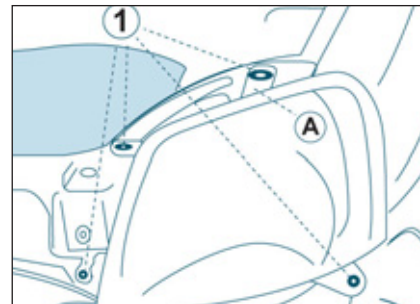

- Отверните винты (1),
- Извлеките направляющий фиксатор оптического блока (A),

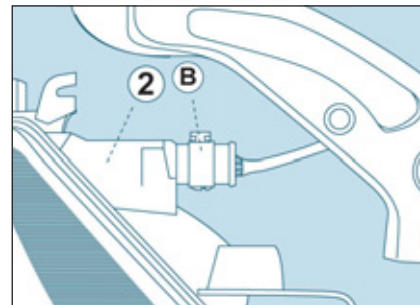

- Отсоедините разъем электрожгута (B), расположенный за оптическим блоком,
- Снимите оптический блок (2).

## 84 - ПРАКТИЧЕСКИЕ СОВЕТЫ ПО ЭКСПЛУАТАЦИИ И ОБСЛУЖИВАНИЮ

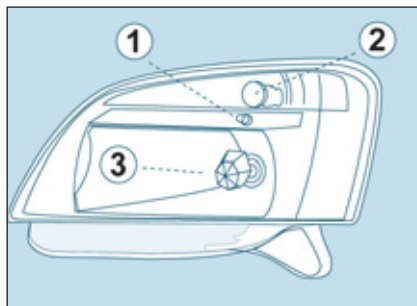

### Фары ближнего света/Фары дальнего света (H4-60/55W)

По завершении операции снятия оптических блоков:

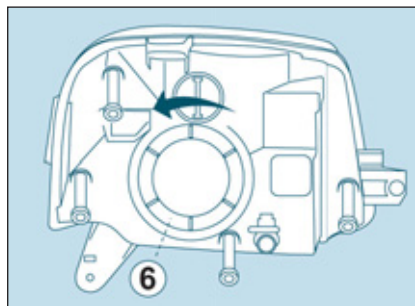

- Поверните и снимите защитный кожух (6),

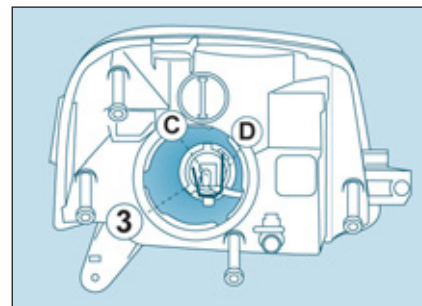

- Отсоедините разъем (C),
- Отстегните пружину (D),
- Извлеките лампу (3) и замените ее.

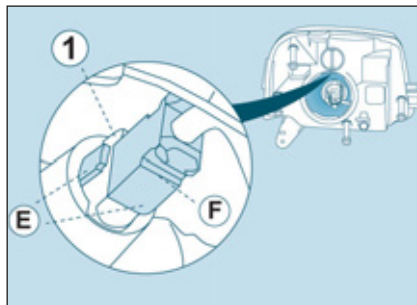

### Габаритные фонари (W 5 W)

По завершении операции снятия оптических блоков:

- Поверните и снимите защитный кожух (6),
- Освободите от фиксаторов держатель лампы (E),
- Отсоедините разъем (F),
- Извлеките лампу (1) и замените ее.

### Установка на место

Установку на место осуществляйте в обратном порядке. Убедитесь в нормальной работе системы.

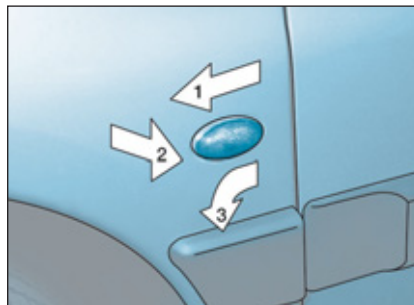

### Боковые повторители указателей поворотов (WY 5 W желтые)

- Протолкните повторитель вперед или назад и извлеките его.
- Поверните патрон на четверть оборота.
- Замените лампу.



Лампы с колбой желтого цвета (используются в фонарях указателей поворотов и боковых повторителях) следует заменять лампами с теми же характеристиками и колбами того же цвета.

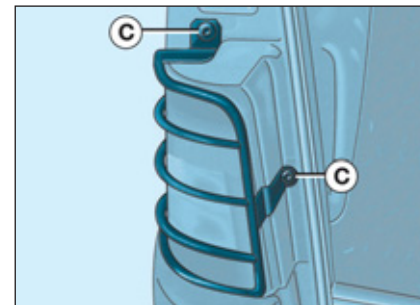

### Защитные решетки для передних и задних световых приборов

Такие решетки смягчают случайные удары по световым приборам.

### Снятие решетки (с заднего фонаря)

Отверните барашковые гайки C и снимите решетку.



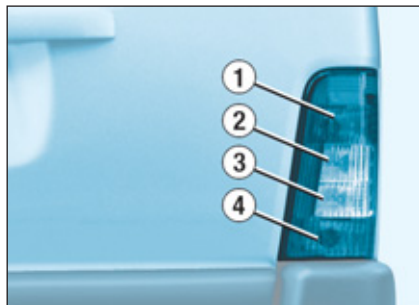

### Задние комбинированные фонари

1. Противотуманный фонарь (лампа P21 W).
2. Указатели поворота (лампа P21 W).
3. Фонари заднего хода (лампа P21 W).
4. Комбинированные фонари стоп-сигнала и габаритные огни (лампа P21/5 W).

**Мойка под высоким напором:** при отмывании въевшейся грязи струей воды под высоким напором, не задерживайте ее надолго на оптических блоках, фонарях и их периферии, чтобы не повредить защитное лаковое покрытие и уплотнительные прокладки.

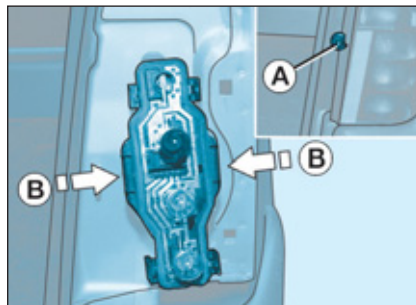

- Откройте заднюю дверь.
- Отверните гайку А.
- Протолкните фонарь вовнутрь автомобиля, чтобы высвободить два боковых фиксатора.
- Выньте фонарь и отсоедините от него разъем электропроводки.
- Освободите от фиксаторов плату с лампами, нажав на лапки В.
- Замените перегоревшую лампу.

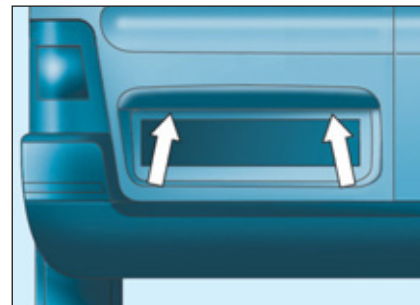

### Фонари подсветки номерного знака: лампа W 5 W

- ☞ Вставьте тонкую отвертку в одно из наружных отверстий рассеивателя.
- ☞ Протолкните его наружу, чтобы снять с фиксаторов.
- ☞ Снимите рассеиватель.
- ☞ Замените перегоревшую лампу.

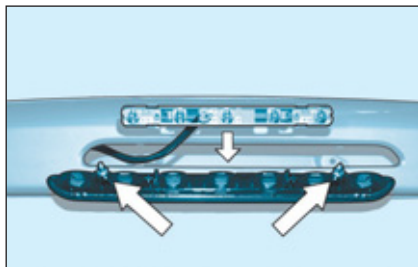

**Третий стоп-сигнал  
(на дверце задка) (W 5 W)**

- ☞ Откройте дверцу задка и отверните обе гайки крепления.
- ☞ Освободите от фиксаторов плату, чтобы получить доступ к лампам.
- ☞ Замените перегоревшую лампу.

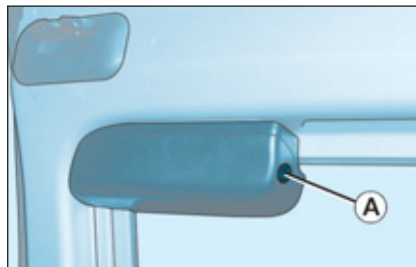

**Третий стоп-сигнал  
(на задней левой дверце) (W 5 W)**

- ☞ Снимите защитную крышку, нажав на фиксатор **A** (с закругленной стороны) сбоку фонаря.
- ☞ Потяните за крышку назад.

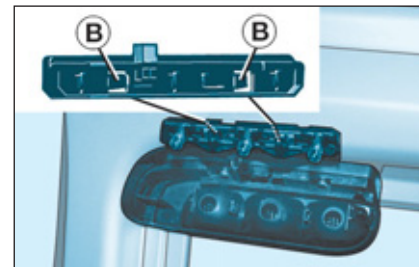

- ☞ Нажмите на лапки двух фиксаторов **B** и выньте плату с лампами.
- ☞ Выньте и замените перегоревшую лампу.

При обратной установке придерживайтесь обратного порядка действий.

### ЗАМЕНА ЭЛЕКТРИЧЕСКОГО ПРЕДОХРАНИТЕЛЯ

Блоки с электрическими предохранителями находятся в салоне под приборной панелью и в моторном отсеке.



### Блок предохранителей под панелью приборов

Снимите крышку, чтобы получить доступ к предохранителям.

Запасные предохранители, а также специальный пинцет **В** для их демонтажа расположены на внутренней поверхности крышки **А**.

### Снятие и установка предохранителя

Перед заменой сгоревшего предохранителя необходимо выяснить и устранить причину неисправности. Номера предохранителей нанесены на панели блока предохранителей.

Для демонтажа предохранителей используйте специальный пинцет **В**.

Заменяйте сгоревший предохранитель предохранителем того же номинала.

### Исправный

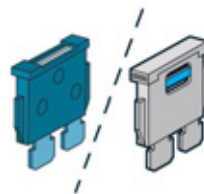

### Сгоревший

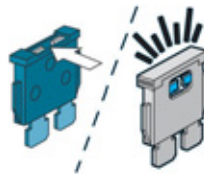

### Пинцет В



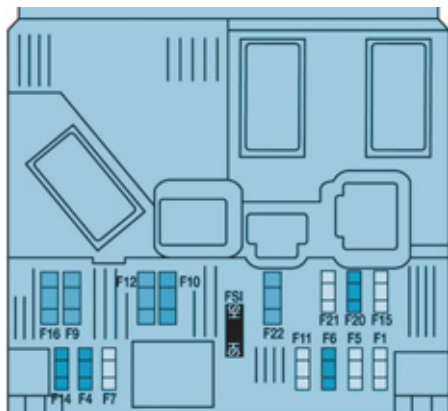

Номер предохранителя	Номинальный ток, А	Защищаемая цепь
1	15А	Очиститель задних стекол
4	20А	Многофункциональный дисплей - Панель приборов - Автомагнитола - Подрулевые выключатели.
5	-	Свободен.
6	10А	Диагностический разъем.
7	-	Свободен.
9	30А	Электроподогрев сидений.
10	40А	Электрообогреватели задних стекол и наружных зеркал.
11	15А	Очиститель заднего стекла.
12	30А	Передние стеклоподъемники.
14	10А	Электронный блок управления двигателем - Подрулевые выключатели - Датчик дождя.
15	15А	Панель приборов - Многофункциональный дисплей - Автомагнитола.
16	30А	Блок управления запираем/отпираем дверей.
20	10А	Правый стоп-сигнал.
21	15А	Левый стоп-сигнал.
22	20А	Передний плафон общего освещения - Плафон местного освещения - Прикуриватель - Электрзеркало заднего вида.

## 90 - ПРАКТИЧЕСКИЕ СОВЕТЫ ПО ЭКСПЛУАТАЦИИ И ОБСЛУЖИВАНИЮ



Система электрооборудования Вашего автомобиля предназначена для работы как с серийно установленным, так и с дополнительным электрооборудованием.

Прежде чем устанавливать на автомобиль дополнительные электроприборы, проконсультируйтесь в сервисной сети PEUGEOT.

Некоторые электроприборы сами по себе или при их неправильной установке могут приводить к нарушению нормальной работы Вашего автомобиля или выходу из строя электронных блоков управления, радиооборудования или системы зарядки аккумуляторной батареи.

Компания "Автомобили PEUGEOT" не несет ответственности за неисправности Вашего автомобиля, вызванные установкой дополнительного электрооборудования, не изготовленного или не рекомендованного к использованию компанией "Автомобили PEUGEOT", либо установленного с нарушением ее инструкций. В особенности это относится к электрооборудованию, потребляющему ток более 10 миллиампер.

Электрические предохранители, рассчитанные на большой ток, обеспечивают дополнительную защиту цепей электрооборудования. Все работы с ними должны производиться квалифицированными специалистами сервисной сети PEUGEOT.

### Блок предохранителей в моторном отсеке

Для доступа к блоку предохранителей, расположенному в моторном отсеке (рядом с аккумуляторной батареей), снимите крышку.

После окончания работ тщательно закройте крышку.

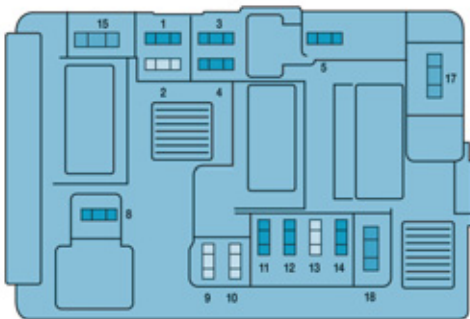

Номер предохранителя	Номинальный ток, А	Защищаемая цепь
1	10А	Электронный блок свечей накаливания дизельного двигателя - Контакторы стоп-сигнала и сцепления - Выключатель фонаря заднего хода.
2	15А	Топливный насос.
3	10А	Компьютер ABS.
4	10А	Компьютер двигателя.
5	-	Свободен.
6	15А	Передние противотуманные фары.
7	20А	Насос омывателя фар.
8	20А	Реле группы вентиляторов системы охлаждения двигателя - Компьютер двигателя.
9	15А	Левая фара ближнего света.
10	15А	Правая фара ближнего света.
11	10А	Левая фара дальнего света.
12	10А	Правая фара дальнего света.
13	15А	Звуковой сигнал.
14	10А	Насосы омывателей ветрового и заднего стекол.
15	30А	Кислородный датчик - Датчик расхода воздуха.
16	30А	Реле компрессора.
17	30А	Очиститель ветрового стекла.
18	40А	Электровентилятор системы отопления и вентиляции.

## АККУМУЛЯТОРНАЯ БАТАРЕЯ

### Для заряда батареи с помощью зарядного устройства:

- отсоедините клеммы проводов от выводов батареи,
- зарядите аккумуляторную батарею, следуя инструкциям производителя зарядного устройства,
- присоедините клеммы проводов к выводам батареи, начиная с провода (-), проверьте, чтобы клеммы проводов и выводы батареи были чистыми. В случае их сульфатации (белый или зеленоватый налет) отсоедините провода от батареи и очистите клеммы проводов и выводы батареи.

### Запуск двигателя от дополнительной батареи:

- присоедините красный соединительный провод к выводам (+) обеих батарей,
- присоедините один конец черного или зеленого соединительного провода к массовой детали автомобиля, расположенной как можно дальше от его батареи (напр., к правому кронштейну двигателя).

Включите стартер и запустите двигатель. Дождитесь устойчивой работы двигателя на холостом ходу и снимите соединительные провода.

Если автомобиль не эксплуатируется более одного месяца, рекомендуется отсоединить аккумуляторную батарею.

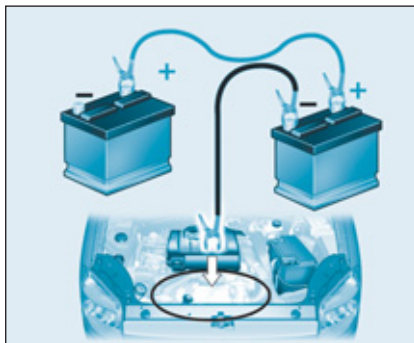

Выключив зажигание, подождите 2 минуты перед тем, как отсоединить провода от аккумуляторной батареи.

Запрещено отсоединять провода от батареи при работающем двигателе.

При заряде батареи следует обязательно отсоединить от нее провода.

Поднимите все стекла и закройте люк перед тем, как отсоединить провода от батареи.

Каждый раз после присоединения батареи включите зажигание и подождите 1 минуту перед тем, как запускать двигатель. Это необходимо для инициализации электронных систем. При наличии каких-либо нарушений в работе электрооборудования после установки аккумуляторной батареи следует проконсультроваться в сервисной сети PEUGEOT.

## ФУНКЦИЯ ЭКОНОМИИ ЭЛЕКТРОЭНЕРГИИ

Выключив двигатель и повернув ключ в положение "дополнительные потребители", можно пользоваться некоторыми системами (стеклоочистителем, стеклоподъемниками, плафонами, автомагнитолой, телефоном, фарами ближнего света, и т.д.) в общей сложности в течение только 30 минут, чтобы не разряжать аккумуляторную батарею.

По истечении отведенных тридцати минут, на дисплее появится сообщение о включении режима экономии электроэнергии, и работа указанных систем временно приостановится.

Функции всех перечисленных систем автоматически восстановятся при первом же запуске двигателя.

Для немедленного восстановления работы указанных функций запустите двигатель и дайте ему поработать несколько секунд.

При этом продолжительность работы функций будет равна удвоенной продолжительности работы запущенного двигателя. Как правило, оно составляет от пяти до тридцати минут. Примечание: если в момент включения режима экономии электроэнергии бортовой телефон находился на связи, разговор не прервется, пока не будет положена трубка.



Если аккумуляторная батарея разряжена, запуск двигателя окажется невозможным.



## МОНТАЖ АВТОМАГНИТОЛЫ

На Вашем автомобиле смонтировано следующее оборудование для установки и подключения автомагнитолы:

- антенна на крыше,
- коаксиальный кабель для подключения антенны,
- система подавления радиопомех,
- провода для подключения передних громкоговорителей и твитеров,
- два восьмипинных разъема.

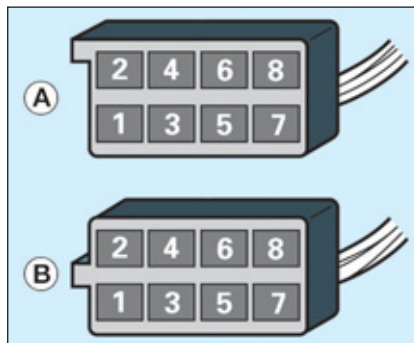

## УСТАНОВКА ГРОМКОГОВОРИТЕЛЕЙ

Имеющаяся на автомобиле штатная разводка для громкоговорителей позволяет устанавливать:

- твитеры диаметром 35 мм в панели приборов,
- громкоговорители диаметром 165 мм в передних дверях.

## Стандартное назначение разъемов

A1: -

A2: - Цифровой управляющий сигнал (заводская разводка)

A3: - Цифровой управляющий сигнал (заводская разводка)

A4: - Мультиплексный контур аудиосистемы (заводская разводка)

A5: -

A6: (+) К вспомогательным приборам

A7: (+) Постоянное

A8: (-) Масса

B1: (+) -

B2: (-) -

B3: (+) Громкоговоритель и твитер передний правый

B4: (-) Громкоговоритель и твитер передний правый

B5: (+) Громкоговоритель и твитер передний левый

B6: (-) Громкоговоритель и твитер передний левый

B7: (+) -

B8: (-) -



Перед тем, как установить на свой автомобиль автомагнитолу или громкоговорители, проконсультируйтесь у специалистов сервисной сети PEUGEOT.

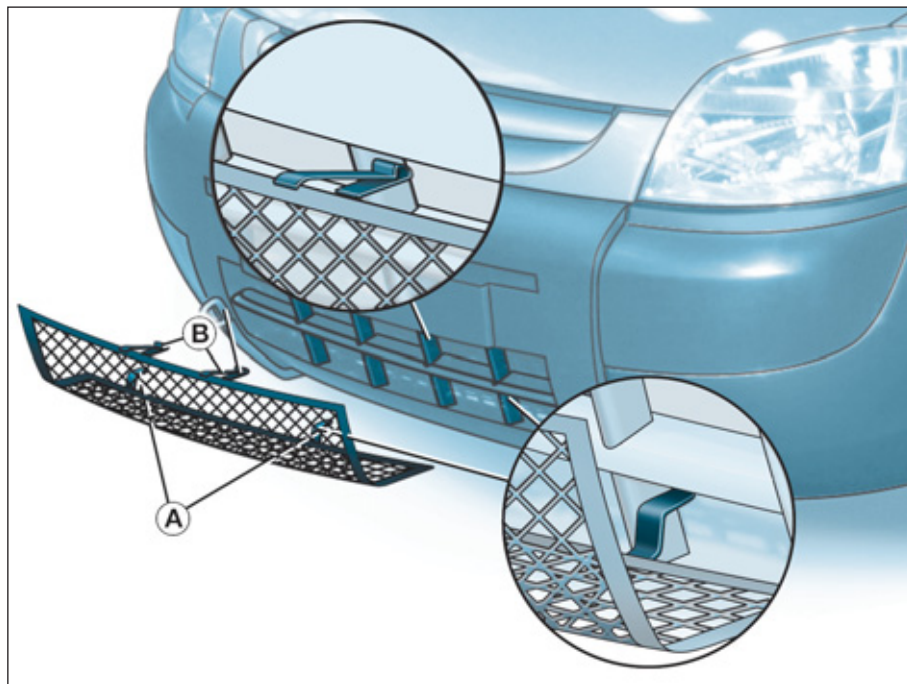

### СЪЕМНАЯ ЗИМНЯЯ ЗАСЛОНКА\*

Заслонка устанавливается на нижнюю часть переднего бампера для предотвращения скопления комков снега в зоне вентилятора, охлаждающего радиатор.

Заслонку необходимо снять:

- если температура окружающего воздуха выше 10 °С,
- в случае буксировки прицепа,
- при движении со скоростью выше 120 км/ч.

### УСТАНОВКА

- ☞ Разместите снегозащитную накладку напротив переднего бампера.
- ☞ Установите ее, вставив нижние выступы **A** в бампер.
- ☞ Нажмите на накладку в зоне каждого из двух верхних фиксаторов **B**.

### СНЯТИЕ

- ☞ Нажмите на два верхних фиксатора **B** и потяните за накладку.

\* Поставляется дополнительно или в зависимости от страны поставки автомобиля.

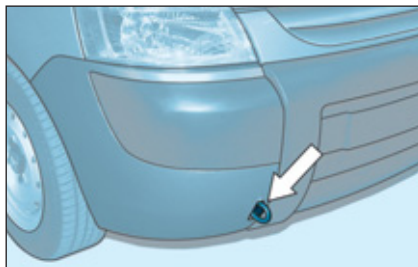

### **БУКСИРОВКА ВАШЕГО АВТОМОБИЛЯ**

#### **Буксировка автомобиля без поднятия (с опорой на все колеса)**

Обязательно используйте буксирную штангу.

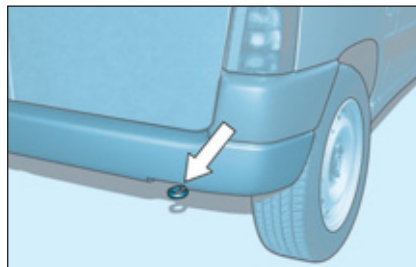

#### **Буксировка за переднюю или заднюю часть автомобиля**

Прикрепите буксирную штангу к буксирной петле.

#### **Буксировка приподнятого автомобиля (с качением на двух колесах)**

Желательно поднимать автомобиль за колеса специальным подъемником.



Запрещается использовать для подъема автомобиля поперечину радиатора.

В случае буксировки другого автомобиля, его колеса следует отсоединить от трансмиссии.

Переведите рычаг переключения передач в нейтральное положение.

Несоблюдение этого требования может вывести из строя элементы тормозной системы, обеспечивающие притормаживание автомобиля в момент запуска двигателя.

### **БУКСИРОВКА ГРУЗОВОГО, ЖИЛОГО ПРИЦЕПА, КАТЕРА...**

Мы рекомендуем пользоваться буксирными устройствами фирмы PEUGEOT, которые были протестированы и одобрены для установки на Вашем автомобиле еще в период его создания, а монтаж буксирного устройства осуществлять в сервисной сети PEUGEOT.

В случае монтажа тягово-сцепного устройства не в сервисной сети PEUGEOT необходимо использовать только расположенную в задней части автомобиля заводскую разводку и строго придерживаться указаний изготовителя.

Ваш автомобиль предназначен для перевозки пассажиров и багажа, однако он также может использоваться для буксировки прицепа.

При буксировке прицепа автомобиль испытывает повышенные нагрузки, а от водителя требуется повышенное внимание.

При подъеме в гору плотность воздуха уменьшается, что приводит к снижению мощности двигателя. Необходимо уменьшить массу буксируемого прицепа на 10 % при подъеме на каждую 1 000 метров.

### **Рекомендации по вождению**

**Размещение груза:** размещайте груз внутри прицепа так, чтобы наиболее тяжелые предметы располагались как можно ближе к оси и чтобы нагрузка на буксирное устройство была близка к максимально разрешенной, но ни в коем случае не превышала ее.

**Охлаждение двигателя:** при буксировке прицепа увеличивается температура охлаждающей жидкости.

Вентилятор системы охлаждения двигателя приводится электродвигателем, поэтому его охлаждающая способность не зависит от режима работы двигателя.

В связи с этим для снижения температуры двигателя используйте повышенные передачи и снижайте скорость автомобиля.

Максимальный вес прицепа, который можно буксировать на затяжном подъеме, зависит от крутизны подъема и температуры атмосферного воздуха.

В любом случае, внимательно следите за температурой охлаждающей жидкости.

При эксплуатации в особо тяжелых условиях (например, при буксировке тяжело груженого прицепа на крутом подъеме в жару) отключение системы кондиционирования позволяет получить экономию мощности и повысить тяговую динамику автопоезда.

В случае загорания сигнализатора перегрева охлаждающей жидкости остановитесь и выключите зажигание, как только это позволят условия движения.

**Шины:** проверьте давление воздуха в шинах автомобиля и прицепа и, при необходимости, доведите его до рекомендуемых значений.

**Тормоза:** при буксировке прицепа тормозной путь увеличивается.

**Освещение:** проверьте систему электрического освещения и сигнализации прицепа.

**Боковой ветер:** при буксировке прицепа учитывайте повышенную восприимчивость к ветру из-за увеличившейся парусности.

## ДОПОЛНИТЕЛЬНОЕ ОБОРУДОВАНИЕ

Дополнительное оборудование и запасные части проверены и одобрены фирмой на соответствие критериям надежности и безопасности и полностью пригодны для Вашего автомобиля. В Вашем распоряжении имеется большой выбор имеющих артикул оригинальных изделий.



По поводу устранения любых неисправностей на своем автомобиле, обращайтесь в специализированные центры, имеющие техническую информацию, компетенцию и необходимое оборудование - то, что компания "Автомобили PEUGEOT" способна предложить Вам.

### Изделия для профессиональной деятельности

Ограничители грузов (всех видов и типов).

Ролик для облегчения погрузки.

Прицепное устройство, жгут электропроводки для прицепа: прицепное устройство следует монтировать только в сервисной сети PEUGEOT.

Разделительные перегородки и решетки, деревянный нескользкий настил для защиты пола.

Защитные решетки.

### Изделия для комфорта, досуга и ухода за автомобилем

Система охранной сигнализации, нанесение меток на стекла гравированием, медицинская аптечка, яркий жилет безопасности, система помощи при парковке задним ходом (парктроник), треугольный знак аварийной остановки и т.д.

Комплект не мешающих подушкам безопасности чехлов для передних сидений, скамья, резиновые коврики, ковровое покрытие, цепи противоскольжения, шторы, устройство для перевозки велосипедов на дверце задка, багажник для перевозки грузов на крыше (весом до 100 кг) и т.д.

Чтобы ничто не мешало свободному перемещению педалей:

- правильно уложите и закрепите коврик на фиксаторах,
- никогда не кладите под ноги уложенные один на другой коврики.

Автомагнитолы, гарнитура громкой связи "свободные руки", громкоговорители, CD-чейнджер, навигационная система и т.д.

Любое приобретаемое на рынке оборудование для аудиосистемы и системы телематики должно отвечать техническим требованиям, установленным для него в соответствии с возможностями бортовых систем автомобилей в базовой комплектации с тем, чтобы обеспечивалась их совместимость. Обратитесь за консультацией в сервисную сеть PEUGEOT.

### Монтаж радиопередающей аппаратуры

Собираясь установить на своем автомобиле дополнительное радиопередающее устройство с вынесенной наружу антенной, обратитесь сначала за консультацией в сервисную сеть PEUGEOT.

В сети PEUGEOT Вас проинформируют о требованиях, предъявляемых к характеристикам радиопередатчиков (частотный диапазон, максимальная выходная мощность, установка и расположение антенны, особенности монтажа и установки), которыми можно оборудовать автомобиль в соответствии с Директивой Комиссии ЕС по электромагнитной совместимости электротехнических систем автомобилей (2004/104/CE).

Передние брызговики, задние брызговики, алюминиевые колесные диски 15/17", подкрылки для защиты колесных арок, рулевое колесо с покрытием из кожи и т.д.

Жидкость для омывателя стекол, средства для мойки и ухода за кузовом и салоном, запасные лампы и т.д.





Установка любого электрооборудования или дополнительного электроприбора, не имеющего артикула в Каталоге сертифицированной продукции PEUGEOT, может вывести из строя электронную систему Вашего автомобиля. Будем признательны, если Вы примете во внимание эту информацию и рекомендуем обратиться к нашему официальному дилеру, чтобы ознакомиться со всей номенклатурой изделий и дополнительного оборудования из Каталога сертифицированной продукции фирмы.

Законодательством отдельных стран, куда поставляется автомобиль, предписано обязательное наличие на его борту яркого жилета безопасности, знака аварийной остановки и комплекта запасных ламп.

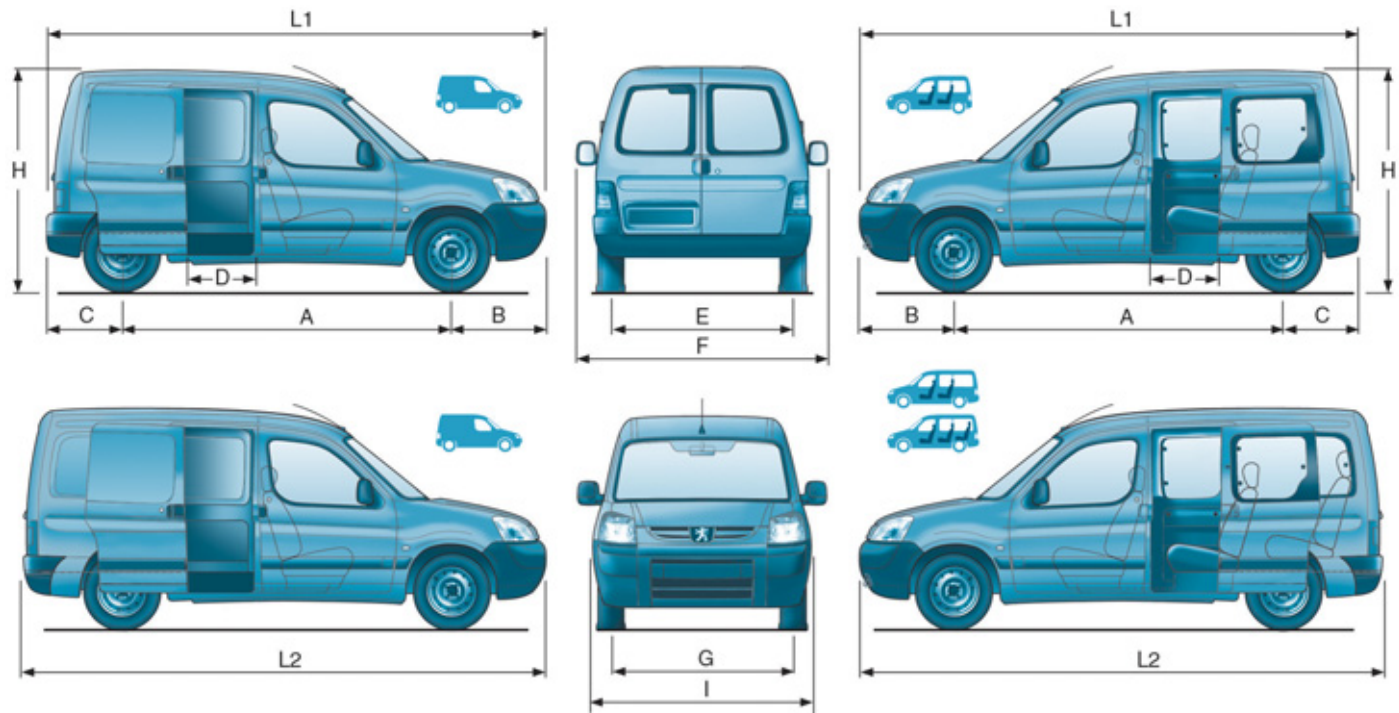
НАРУЖНЫЕ ГАБАРИТНЫЕ РАЗМЕРЫ АВТОМОБИЛЕЙ, ММ



	Фургон 	Досугомобиль  
L1	4 137	
L2	4 437	
H	1 796 ... 1 819	1 810
A	2 693	
B	836	
C	608	
D	570	550
E	1 440	1 440 или 1 452
F	1 960	
G	1 420	1 420 или 1 436
I	1 724	



## 100 - ТЕХНИЧЕСКИЕ ХАРАКТЕРИСТИКИ



### ВНУТРЕННИЕ ГАБАРИТНЫЕ РАЗМЕРЫ, ММ И ОБЪЕМЫ, М<sup>3</sup>



	L1	L2
J	1 155	
K	1 320	
M	1 190	
N	1 190	
O	568	
P	1 340	1 640
М <sup>3</sup>	3,25	3,6

ВНУТРЕННИЕ ГАБАРИТНЫЕ РАЗМЕРЫ ДОСУГОМОБИЛЯ, ММ



И ОБЪЕМЫ 5-МЕСТНОГО ДОСУГОМОБИЛЯ, М<sup>3</sup>

		L1	L2
Диван 2-го ряда в положении	- нормальном	1,25	1,75
	- сложенном "книжкой"	2,8	3,25



ОБЪЕМЫ 7-МЕСТНОГО ДОСУГОМОБИЛЯ, М<sup>3</sup>

		L2
Диваны 2-го и 3-го рядов в положении	- нормальном	0,2
	- сложенной "книжкой"	3



## БЕНЗИНОВЫЕ ДВИГАТЕЛИ И КОРОБКИ ПЕРЕДАЧ

Коды вариантов исполнения	GA/GB/GC/GD/GF/GG/GJ... ...KFWC	GA/GJ/GK/GN... ...NFUC
<b>ДВИГАТЕЛИ</b>	<b>1,4 л</b>	<b>1,6 л</b>
Рабочий объем, см <sup>3</sup>	1 360	1 587
Диаметр х ход поршня, мм	75 х 77	78,5 х 82
Макс. мощность по стандарту ЕЭС, кВт	55	80
Частота вращения при макс. мощности, мин <sup>-1</sup>	5 500	5 800
Макс. крутящ. момент по стандарту ЕЭС, Нм	120	147
Частота вращения при макс. крутящем моменте, мин <sup>-1</sup>	3 400	4 000
Бензин	Ron 95 - Ron 98	Ron 95 - Ron 98
Каталитический нейтрализатор	Есть	Есть
<b>Коробка передач</b>	Механич. (5 ступ.)	Механич. (5 ступ.)
<b>Заправочные емкости, л</b>		
Двигатель (с масляным фильтром)	3 (1) - 3,25 (2)	3,2 (1) - 3,4 (2)

(1) Слив масла самотеком. (2) Откачивание масла вакуумным экстрактором.

## ДИЗЕЛЬНЫЕ ДВИГАТЕЛИ И КОРОБКИ ПЕРЕДАЧ

Коды вариантов исполнения	GA/GB/GC/GD/GF/GG/GJ/ GK/GN... ...9HWC	GA/GB/GC/GD/GF/GG/GJ/ GK/GN... ...9HXC	GA/GB/GC/GD/GF/GG/GJ/ GK/GN... ...WJYB
<b>ДВИГАТЕЛИ</b>	<b>1,6 л Turbo HDI 75</b>	<b>1,6 л Turbo HDI 90</b>	<b>1,9 л</b>
Рабочий объем, см <sup>3</sup>	1 560	1 560	1 867
Диаметр х ход поршня, мм	75 х 88,3	75 х 88,3	82,2 х 88
Макс. мощность по стандарту ЕЭС, кВт	55	66	51
Частота вращения при макс. мощности, мин <sup>-1</sup>	4 000	4 000	4 600
Макс. крутящ. момент по стандарту ЕЭС, Нм	175	215	125
Частота вращения при макс. моменте, мин <sup>-1</sup>	1 750	1 750	2 500
Топливо	Дизельное	Дизельное	Дизельное
Каталитический нейтрализатор	Есть	Есть	Есть
<b>Коробка передач</b>	Механич. (5 ступ.)	Механич. (5 ступ.)	Механич. (5 ступ.)
<b>Заправочные емкости, л</b>			
Двигатель (с масляным фильтром)	3,75	3,8	4,8



### **Качественные характеристики топлива для бензиновых двигателей**

Бензиновые двигатели вполне могут работать на смесях бензина с биодобавками типа E10 (содержащих 10 % этанола), отвечающих требованиям европейских стандартов EN 228 и EN 15376.

Топливные смеси типа E85 (с содержанием 85 % этанола) предназначены только для тех автомобилей, которые рассчитаны на работу с этим видом топлива (двигатели "BioFlex"). При этом качество этанола должно соответствовать европейскому стандарту EN 15293.

Лишь в Бразилию поставляются автомобили, созданные специально для работы на топливе, содержащем до 100 % этанола (тип E100).

### **Качественные характеристики топлива для дизельных двигателей**

Дизельные двигатели вполне могут работать на биотопливе, отвечающем требованиям современных и перспективных европейских стандартов (смесь дизельного топлива, соответствующего стандарту EN 590 с биотопливом, отвечающим стандарту EN 14214), реализуемом через сеть автозаправочных станций (с допустимым содержанием диметилэфира 0... 7 %).

Некоторые дизельные двигатели могут работать на биотопливе B30, но лишь при условии строгого соблюдения особо оговоренных правил технического обслуживания. Обратитесь в сервисную сеть PEUGEOT или в специализированный техцентр.

Категорически запрещается заправлять автомобиль какими-либо иными видами топлива или биодобавок (хоть чистыми, хоть разбавленными маслами растительного либо животного происхождения, бытовыми сортами топлива и т.п.) - это может привести к выходу из строя двигателя и его системы питания.



**МАССЫ ФУРГОНА С БЕНЗИНОВЫМ ДВИГАТЕЛЕМ И БУКСИРУЕМОГО ПРИЦЕПА, КГ**

Двигатель	1,4 л			
Коробка передач	Механич.			
Коды вариантов исполнения	GB KFWC	GC KFWC	GD KFWC	GA KFWC
Длина	L1		L2	
Грузоподъемность, кг	600	800	750	1 000
• Снаряженная масса автомобиля	1 055		1 080	1 116
• Макс. допустимая масса груженого автомобиля (МДМГА)	1 655	1 855	1 830	2 145
• Разрешенная макс. масса автопоезда (РММА)	2 555	2 755	2 740	2 880
• Разрешенная макс. масса прицепа без тормозной системы	500		575	575
• Разрешенная макс. масса прицепа с тормозной системой (в пределах РММА)	900		910	735
• Рекомендуемая нагрузка на буксирное устройство	70		75	75
• Рекомендуемая нагрузка на верхний багажник	100		100	100

Указанные величины (РММА) и буксируемых масс допустимы для условий вождения на высоте над уровнем моря до 1 000 метров; далее указанную массу буксируемого прицепа следует уменьшать на 10 % при подъеме на каждую последующую 1 000 метров высоты.

В случае буксировки прицепа запрещается превышать скорость 100 км/ч (соблюдайте действующие в Вашей стране правила).

При высоких температурах окружающего воздуха некоторые эксплуатационные и рабочие характеристики автомобиля могут автоматически снижаться, чтобы предохранить двигатель от перегрузки; при температуре за бортом выше 37 °С следует уменьшить массу буксируемого прицепа.





**МАССЫ ФУРГОНА С ДИЗЕЛЬНЫМ ДВИГАТЕЛЕМ И БУКСИРУЕМОГО ПРИЦЕПА, КГ**

Двигатель	1,6 л Turbo HDI 75				1,6 л Turbo 90				1,9 л			
Коробка передач	Механич.				Механич.				Механич.			
Коды вариантов исполнения	GB 9HWC	GC 9HWC	GD 9HWC	GA 9HWC	GB 9HXC	GC 9HXC	GD 9HXC	GA 9HXC	GB WJYB	GC WJYB	GD WJYB	GA WJYB
Длина	L1		L2		L1		L2		L1		L2	
Грузоподъемность, кг	600	800	750	1 000	600	800	750	1 000	600	800	750	1 000
• Снаряженная масса автомобиля	1 130		1 144	1 140	1 130		1 140	1 144	1 206		1 142	1 146
• Макс. допустимая масса груженого автомобиля (МДМГА)	1 730	1 930	1 895	2 180	1 730	1 930	1 900	2 140	1 805	1 955	1 895	2 180
• Разрешенная макс. масса автопоезда (PMMA)	2 830	3 030	3 005	3 005	2 830	3 030	3 005	3 005	2 855	3 055	3 005	3 005
• Разрешенная макс. масса прицепа без тормозной системы	500		585	585	500		585	585	500		585	585
• Разрешенная макс. масса прицепа с тормозной системой (в пределах PMMA)	1 100		1 110	850	1 100		1 110	865	1 050	1 100	1 110	825
• Рекомендуемая нагрузка на буксирное устройство	70		75	75	70		75	75	70		75	75
• Рекомендуемая нагрузка на верхний багажник	100				100				100		100	-

Указанные величины (PMMA) и буксируемых масс допустимы для условий вождения на высоте над уровнем моря до 1 000 метров; далее указанную массу буксируемого прицепа следует уменьшать на 10 % при подъеме на каждую последующую 1 000 метров высоты.

В случае буксировки прицепа запрещается превышать скорость 100 км/ч (соблюдайте действующие в Вашей стране правила). При высоких температурах окружающего воздуха некоторые эксплуатационные и рабочие характеристики автомобиля могут автоматически снижаться, чтобы предохранить двигатель от перегрузки; при температуре за бортом выше 37 °C следует уменьшить массу буксируемого прицепа.

**МАССЫ 5-МЕСТНОГО ДОСУГОМОБИЛЯ С БЕНЗИНОВЫМ ДВИГАТЕЛЕМ И БУКСИРУЕМОГО ПРИЦЕПА, КГ**

Двигатель	1,4 л		1,6 л
Коробка передач	Механич.		Механич.
Коды вариантов исполнения	GJ KFWC	GF KFWC	GN NFUC
Длина	L1	L2	L2
Грузоподъемность, кг	-	750	1 000
• Снаряженная масса автомобиля	1 197	1 190	1 207
• Макс. допустимая масса груженого автомобиля (МДМГА)	1 780	1 680	2 170
• Разрешенная макс. масса автопоезда (РММА)	2 680	2 580	2 880
• Разрешенная макс. масса прицепа без тормозной системы	540	585	585
• Разрешенная макс. масса прицепа с тормозной системой (в пределах РММА)	900	900	710
• Рекомендуемая нагрузка на буксирное устройство	70	75	75
• Рекомендуемая нагрузка на верхний багажник	100		100

Указанные величины (РММА) и буксируемых масс допустимы для условий вождения на высоте над уровнем моря до 1 000 метров; далее указанную массу буксируемого прицепа следует уменьшать на 10 % при подъеме на каждую последующую 1 000 метров высоты.

В случае буксировки прицепа запрещается превышать скорость 100 км/ч (соблюдайте действующие в Вашей стране правила).

При высоких температурах окружающего воздуха некоторые эксплуатационные и рабочие характеристики автомобиля могут автоматически снижаться, чтобы предохранить двигатель от перегрузки; при температуре за бортом выше 37 °С следует уменьшить массу буксируемого прицепа.



**МАССЫ 7-МЕСТНОГО ДОСУГОМОБИЛЯ С БЕНЗИНОВЫМ ДВИГАТЕЛЕМ И БУКСИРУЕМОГО ПРИЦЕПА, КГ**

Двигатель	1,4 л	1,6 л
Коробка передач	Механич.	
Коды вариантов исполнения	GG KFWC	GK NJUC
Длина	L2	
Грузоподъемность, кг	750	1 000
<ul style="list-style-type: none"> <li>• Снаряженная масса автомобиля</li> <li>• Макс. допустимая масса груженого автомобиля (МДМГА)</li> <li>• Разрешенная макс. масса автопоезда (РММА)</li> <li>• Разрешенная макс. масса прицепа без тормозной системы</li> <li>• Разрешенная макс. масса прицепа с тормозной системой (в пределах РММА)</li> <li>• Рекомендуемая нагрузка на буксирное устройство</li> <li>• Рекомендуемая нагрузка на верхний багажник</li> </ul>	<p>1 207</p> <p>1 845</p> <p>2 645</p> <p>585</p> <p>800</p> <p>75</p> <p>100</p>	<p>1 232</p> <p>2 190</p> <p>2 880</p> <p>585</p> <p>690</p> <p>75</p> <p>100</p>

Указанные величины (РММА) и буксируемых масс допустимы для условий вождения на высоте над уровнем моря до 1 000 метров; далее указанную массу буксируемого прицепа следует уменьшать на 10 % при подъеме на каждую последующую 1 000 метров высоты.

В случае буксировки прицепа запрещается превышать скорость 100 км/ч (соблюдайте действующие в Вашей стране правила).

При высоких температурах окружающего воздуха некоторые эксплуатационные и рабочие характеристики автомобиля могут автоматически снижаться, чтобы предохранить двигатель от перегрузки; при температуре за бортом выше 37 °С следует уменьшить массу буксируемого прицепа.

**МАССЫ 5-МЕСТНОГО ДОСУГОМОБИЛЯ С ДИЗЕЛЬНЫМ ДВИГАТЕЛЕМ И БУКСИРУЕМОГО ПРИЦЕПА, КГ**

Двигатель	1,6 л Turbo HDI 75			1,6 л Turbo HDI 90			1,9 л		
Коробка передач	Механич.			Механич.			Механич.		
Коды вариантов исполнения	GJ 9HWC	GF 9HWC	GN 9HWC	GJ 9HXC	GF 9HXC	GN 9HXC	GJ WJYB	GF WJYB	GN WJYB
Длина	L1	L2		L1	L2		L1	L2	
Грузоподъемность, кг	-	750	1 000	-	750	1 000	-	750	1 000
• Снаряженная масса автомобиля	1 240	1 254	1 213	1 240	1 255	1 218	1 240	1 252	1 244
• Макс. допустимая масса груженого автомобиля (МДМГА)	1 880	1 740	2 150	1 880	1 740	2 165	1 840	1 740	2 210
• Разрешенная макс. масса автопоезда (PMMA)	2 980	2 840	3 005	2 980	2 840	3 010	2 940	2 840	3 005
• Макс. разрешенная масса прицепа без тормозной системы	540	585	585	540	585	585	500	585	585
• Разрешенная макс. масса прицепа с тормозной системой (в пределах PMMA)	1 100		845	1 100		855	1 100		795
• Рекомендуемая нагрузка на буксирное устройство	70	75	75	70	75	75	70	75	75
• Рекомендуемая нагрузка на верхний багажник	100			100			100		

Указанные величины (PMMA) и буксируемых масс допустимы для условий вождения на высоте над уровнем моря до 1 000 метров; далее указанную массу буксируемого прицепа следует уменьшать на 10 % при подъеме на каждую последующую 1 000 метров высоты.

В случае буксировки прицепа запрещается превышать скорость 100 км/ч (соблюдайте действующие в Вашей стране правила).

При высоких температурах окружающего воздуха некоторые эксплуатационные и рабочие характеристики автомобиля могут автоматически снижаться, чтобы предохранить двигатель от перегрузки; при температуре за бортом выше 37 °C следует уменьшить массу буксируемого прицепа.



**МАССЫ 7-МЕСТНОГО ДОСУГОМОБИЛЯ С ДИЗЕЛЬНЫМ ДВИГАТЕЛЕМ И БУКСИРУЕМОГО ПРИЦЕПА, КГ**

Двигатель	1,6 л Turbo HDI 75		1,6 л Turbo HDI 90		1,9 л	
Коробка передач	Механич.		Механич.		Механич.	
Коды вариантов исполнения	GG 9HWC	GK 9HWC	GG 9HXC	GK 9HXC	GG WJYB	GK WJYB
Длина	L2					
Грузоподъемность, кг	750	1 000	750	1 000	750	1 000
• Снаряженная масса автомобиля	1 270	1 236	1 274	1 241	1 268	1 267
• Макс. допустимая масса груженого автомобиля (МДМГА)	1 905	2 165	1 910	2 182	1 905	2 230
• Разрешенная макс. масса автопоезда (РММА)	3 005	3 005	3 010	3 010	3 005	3 005
• Разрешенная макс. масса прицепа без тормозной системы	585	585	585	585	585	585
• Разрешенная макс. масса прицепа с тормозной системой (в пределах РММА)	1 100	840	1 100	828	1 100	775
• Рекомендуемая нагрузка на буксирное устройство	75		75		75	
• Рекомендуемая нагрузка на верхний багажник	100		100		100	

Указанные величины (РММА) и буксируемых масс допустимы для условий вождения на высоте над уровнем моря до 1 000 метров; далее указанную массу буксируемого прицепа следует уменьшать на 10 % при подъеме на каждую последующую 1 000 метров высоты.

В случае буксировки прицепа запрещается превышать скорость 100 км/ч (соблюдайте действующие в Вашей стране правила).

При высоких температурах окружающего воздуха некоторые эксплуатационные и рабочие характеристики автомобиля могут автоматически снижаться, чтобы предохранить двигатель от перегрузки; при температуре за бортом выше 37 °С следует уменьшить массу буксируемого прицепа.

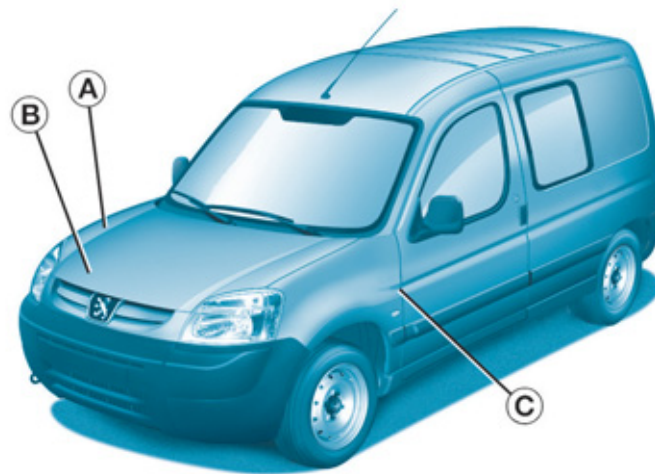

### ИДЕНТИФИКАЦИОННЫЕ ДАННЫЕ

**A.** Табличка завода-изготовителя (в моторном отсеке на правом брызговике).

**B.** Серийный номер на кузове (в моторном отсеке справа на поперечине).

**C.** Шины и артикул цвета окраски кузова.

На табличке **C**, расположенной на стойке возле петель двери водителя, приводятся следующие данные:

- размеры колесных дисков и шин,
- величины давления воздуха в шинах (**проверка давления воздуха должна проводиться на холодных шинах не реже одного раза в месяц**),
- обозначение цвета окраски кузова.

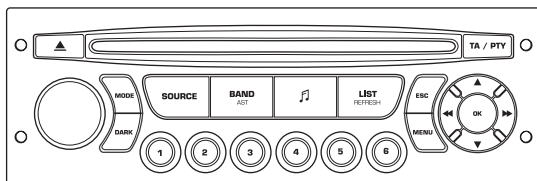

# WIP SOUND

## БЕСПРОВОДНАЯ ГАРНИТУРА BLUETOOTH



Система WIP Sound настроена на работу только с Вашим автомобилем. В случае ее переноса на другой автомобиль, обратитесь в сервисную сеть PEUGEOT чтобы перенастроить конфигурацию.



По соображениям безопасности, водитель должен осуществлять все операции, требующие особого внимания, на остановленном автомобиле.

В целях предупреждения ускоренного разряда аккумуляторной батареи автомагнитолы может автоматически отключиться по истечении нескольких минут после остановки двигателя.

# СОДЕРЖАНИЕ

<b>01</b>	<b>Первое знакомство</b>	<b>стр. 114</b>
<b>02</b>	<b>Клавиши на рулевом колесе</b>	<b>стр. 115</b>
<b>03</b>	<b>Главное меню</b>	<b>стр. 116</b>
<b>04</b>	<b>Аудиосистема</b>	<b>стр. 117</b>
<b>05</b>	<b>Конфигурация</b>	<b>стр. 120</b>
<b>06</b>	<b>Меню дисплея</b>	<b>стр. 121</b>
	<b>Часто задаваемые вопросы</b>	<b>стр. 123</b>



# 01 ПЕРВЫЕ ШАГИ



1. Вкл./выкл. и регулировка уровня громкости.
2. Выгрузка компакт-диска.
3. Выбор режима на дисплее: функции аудиосистемы (AUDIO).
4. Выбор источника аудиосигнала: радиоприемник, аудио-CD/CD MP3-плеер.
5. Выбор частотных диапазонов FM1, FM2, FMast и AM.
6. Настройки аудиосистемы: баланс передних/задних и левых/правых громкоговорителей, настройка функции тонкомпенсации и характеристик звукового поля.
7. Индикация перечня станций местного радиовещания, композиций компакт-диска или списка треков MP3.
8. Завершить текущее действие.
9. Вкл./выкл. функции TA ("Дорожная информация").  
Продолжительное нажатие: доступ к функции PTY (выбор радиопередачи по ее типу).
10. Подтвердить.
11. Автоматический поиск радиостанций в нижнем/верхнем частотном диапазоне.  
Выбор предыдущей/следующей композиции на CD, MP3-плеере.
12. Поиск радиостанций в нижнем/верхнем частотном диапазоне.  
Выбор предыдущего/следующего списка треков MP3.
13. Показ главного меню.
14. Клавиши с 1 по 6:  
Выбор станции из памяти.  
Продолжительное нажатие: внесение станции в память.
15. Клавиша DARK служит для улучшения визуального восприятия индикации на дисплее в условиях ночного вождения.  
Первое нажатие включает только верхнюю панель.  
Второе нажатие делает дисплей черным.  
Третье нажатие возвращает к стандартной индикации.

## 02 КЛАВИШИ УПРАВЛЕНИЯ НА РУЛЕВОМ КОЛЕСЕ

РАДИОПРИЕМНИК: выбор радиостанции из памяти в нижнем частотном диапазоне.  
Выбор предыдущего элемента меню.

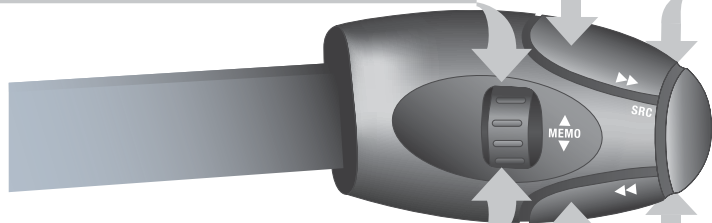

РАДИОПРИЕМНИК: выбор радиостанции из памяти в верхнем частотном диапазоне.  
Выбор следующего элемента меню.

РАДИОПРИЕМНИК: автоматический поиск радиостанций в верхнем частотном диапазоне.

CD/MP3-плеер: выбор следующей композиции.

CD-плеер: постоянное нажатие: ускоренная прокрутка вперед.

Выбор предыдущей композиции.

Увеличение уровня громкости.

- Смена источника аудиосигнала.
- Подтверждение выбора.

Уменьшение уровня громкости.

Отключение звука: осуществляется одновременным нажатием на кнопки увеличения и ограничения уровня громкости.

Восстановление звука: осуществляется нажатием на одну из двух кнопок регулировки уровня.

РАДИОПРИЕМНИК: автоматический поиск радиостанций в нижнем частотном диапазоне.

CD/MP3-плеер: выбор предыдущей композиции.

CD-плеер: постоянное нажатие: ускоренная прокрутка назад.

Выбор следующего элемента меню.

## 03 ОСНОВНОЕ МЕНЮ

> МОНОХРОМНЫЙ ДИСПЛЕЙ А



Полный перечень всех меню приведен в этой главе в разделе "Меню дисплея".

# 04 АУДИО



## РАДИОПРИЕМНИК ВЫБОР РАДИОСТАНЦИИ

1		Последовательными нажатиями на кнопку SOURCE ("Источник аудиосигнала") выберите радиоприемник.	
2		Нажмите на клавишу BAND AST для выбора одного из диапазонов: FM1, FM2, FMast, AM.	
3		Кратко нажмите на одну из кнопок, чтобы запустить режим автоматической настройки на радиостанции.	
4		Нажмите на одну из кнопок, чтобы настроить приемник на нужную станцию вручную.	
		Нажмите на кнопку LIST REFRESH, чтобы ознакомиться с перечнем местных радиостанций (не более 30-ти). Для обновления этого перечня, удерживайте нажатие на кнопку более двух секунд.	

Внешние препятствия (холмы, здания, туннели, гаражи, подземные сооружения...) способны ухудшить качество приема радиосигнала, в том числе и принимаемого в режиме отслеживания местных радиостанций, вещающих в стандарте RDS. Падение качества приема из-за помех - естественное явление, оно ни в коей мере не означает ухудшения качества радиоприемника.

## RDS

1		Нажмите на клавишу MENU.	
2		Выберите RADIO-CD и нажмите на OK.	
3		Выберите FOLLOWING RDS ("отслеживание RDS") и нажмите на OK. На дисплее появится символ RDS.	
	Если на дисплее индицируется RDS, Вы сможете продолжать прослушивание станции, на которую настроены. Но может случиться и так, что вещающая в стандарте RDS станция перестанет прослушиваться, поскольку ее вещательная сеть не покрывает всей территории страны, по которой Вы проезжаете.		

## 04 AUDIO

### ПРОСЛУШАТЬ ДОРОЖНУЮ ИНФОРМАЦИЮ (ТА)



Функция передачи дорожной информации TA (Traffic Announcement) в первую очередь предназначена для прослушивания сообщений об опасности на дороге. Для ее активации достаточно найти радиостанцию, которая сможет транслировать такого рода информацию. Во время передачи дорожной информации все работающие в это время медиаустройства (радиоприемник, CD, ...) автоматически отключаются для трансляции дорожной информации. Возврат к работе включенных медиаустройств возобновится после окончания передачи сообщения.

1

TA / PTY



Нажмите на кнопку TA для активации или дезактивации функции передачи сообщений.

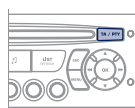

### CD ПРОСЛУШИВАНИЕ КОМПАКТ-ДИСКА



В дисковод следует устанавливать компакт-диски только круглой формы. Некоторые системы защиты записей от пиратского использования, присутствующие на оригинальных или самостоятельно скопированных компакт-дисках, могут генерировать нарушения в работе аудиосистемы вне зависимости от качества CD-проигрывателя. Проигрывание диска или компиляции треков MP3 происходит автоматически сразу после загрузки в дисковод, не нажимая на клавишу извлечения EJECT.

1



Для прослушивания загруженного диска последовательно нажмите на клавишу SOURCE ("Источник аудиосигнала") и выберите CD-проигрыватель.

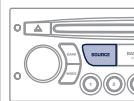

2



Нажмите на соответствующую клавишу, чтобы выбрать композицию или фрагмент.

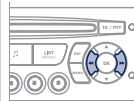

Нажмите на клавишу LIST REFRESH, чтобы вывести на дисплей список треков компакт-диска.

3



Удерживайте нажатой одну из кнопок для быстрого перехода или возврата к треку.

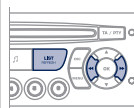

# 04 AUDIO

## CD MP3 ПРОСЛУШИВАНИЕ КОМПИЛЯЦИИ MP3



Загрузите диск с компиляцией MP3 в дисковод. Поиск музыкальных композиций может занять нескольких секунд, прежде чем начнется их воспроизведение.



CD-плеер может прочитать до 255 файлов MP3, записанных на одном компакт-диске в восьми директориях перечня. Для более быстрого доступа к записям на компакт-диске, рекомендуется ограничиться двумя директориями. Во время прослушивания порядок папок не соблюдается. Все файлы показаны на одном и том же уровне.

1



Для прослушивания загруженного диска последовательно нажмите на клавишу SOURCE ("Источник аудиосигнала") и выберите CD-плеер.

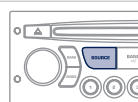

2



Нажмите на соответствующую клавишу, чтобы выбрать композицию или фрагмент.

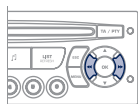

Нажмите на клавишу LIST REFRESH, чтобы вывести на дисплей список треков записанной на компакт-диск компиляции MP3.

3



При длительном нажатии на одну из клавиш можно быстро пролистывать треки или быстро вернуться в список треков.

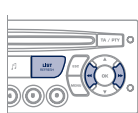

## СИСТЕМА CD MP3 ИНФОРМАЦИЯ И РЕКОМЕНДАЦИИ



Формат MP3, представляющий собой аббревиатуру стандарта MPEG 1,2 & 2.5 Audio Layer 3, является программой сжатия аудиофайлов, позволяющей записать десятки музыкальных композиций на одном компакт-диске.



Для записи в формате CDR или CDRW рекомендуется пользоваться программой, отвечающей требованиям стандарта ISO 9660 уровня 1,2 или Joliet.

Проигрывание дисков, записанных в каком-либо другом формате, может оказаться невозможным или некорректным.

Записи на одном диске следует осуществлять в одной стандартной программе на минимальной скорости (4x максимум) для достижения оптимальных акустических характеристик.

Для многократных записей на одном компакт-диске рекомендуется пользоваться программой, записывающей в стандарте Joliet.



На магнитоле допускается проигрывать файлы только с расширением ".mp3" в диапазоне 22,05 кГц или 44,1 кГц. Все остальные файлы (типа .wma, .mp4, .m3u...) системой не проигрываются.



В названиях файлов должно содержаться не более 20 знаков, среди которых не должно быть графических символов и знаков пунктуации (напр.: " ? ; ù), которые могут помешать проигрыванию композиций и их индикации на дисплее.



Чистые CD-диски не распознаются и могут повредить аппаратуру.

# 05 КОНФИГУРАЦИЯ



## НАСТРОЙКА КАЛЕНДАРЯ И ЧАСОВ

1



Нажмите на кнопку MENU ("Меню").

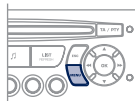

2



Пользуясь стрелками, выберите функцию RÉGLAGES AFF ("Настройки индикации на дисплее").

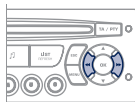

3



Нажмите, чтобы подтвердить выбор.

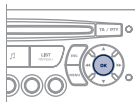

4



Пользуясь стрелками, выберите функцию ANNÉE ("Год").

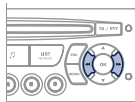

5



Нажмите, чтобы подтвердить выбор.

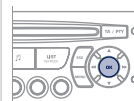

6



Настройте этот параметр.

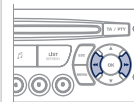

7



Нажмите, чтобы подтвердить выбор.

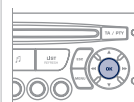

i

Вернитесь к первому этапу и настройте параметры МЕСЯЦ, ДЕНЬ, ЧАСЫ, МИНУТЫ.



# 06 ЭКРАННЫЕ МЕНЮ

## МОНОХРОМНЫЙ ДИСПЛЕЙ А



- 1 RADIO-CD  
РАДИО-CD
- 2 RDS SEARCH  
СЛЕЖЕНИЕ RDS
- 2 REG MODE  
РЕЖИМ REG
- 2 CD REPEAT  
ПОВТОР CD
- 2 RANDOM PLAY  
СЛУЧ. ПОРЯДОК



## ОСНОВНАЯ ФУНКЦИЯ

- 1 ВЫБОР А
- 2 Выбор А1
- 3 Выбор А2
- 2 ВЫБОР В...

## 1 VEHICLE CONFIG\* КОНФИГ. АВТОМОБ.\*

- 2 REV WIPE ACT  
ОЧ-ЛЪ З/СТЕКЛА, З/ХОД
- 2 GUIDE LAMPS  
СВЕТ. ДОРОЖКА

\* Параметры могут различаться в зависимости от варианта исполнения автомобиля.

## 1 OPTIONS ДОПОЛНИТЕЛЬНЫЕ ВОЗМОЖНОСТИ

- 2 DIAGNOSTICS  
ДИАГНОСТИКА
- 3 CONSULT  
ОБРАТИТЬСЯ ЗА КОНСУЛЬТАЦИЕЙ
- 3 ABANDON  
ВЫЙТИ

## 1 UNITS ЕД. ИЗМЕРЕНИЯ

- 2 TEMPERATURE: °CELSIUS/°FAHRENHEIT  
ТЕМПЕРАТУРА: °С (ПО ЦЕЛЬСИУ)/°F (ПО ФАРЕНГЕЙТУ)
- 2 FUEL CONSUMPTION: KM/L - L/100 - MPG  
РАСХОД ТОПЛИВА: КМ/Л - Л/100 - MPG

# 06 ЭКРАННЫЕ МЕНЮ

01:17 20°C  
27 APR 2011

1 DISPLAY ADJUST  
НАСТРОЙКА ДИСПЛЕЯ

2 YEAR  
ГОД

2 MONTH  
МЕСЯЦ

2 DATE  
ДЕНЬ

2 HOUR  
ЧАСЫ

2 MINUTES  
МИНУТЫ

2 12 H/24 H MODE  
ИНДИКАЦИЯ 12 Ч/24 Ч

1 LANGUAGE  
ЯЗЫКИ

2 FRANCAIS  
ФРАНЦУЗСКИЙ

2 ITALIANO  
ИТАЛЬЯНСКИЙ

2 NEDERLANDS  
НИДЕРЛАНДСКИЙ

2 PORTUGUES  
ПОРТУГАЛЬСКИЙ

2 PORTUGUES-BRASIL  
ПОРТУГАЛЬСКИЙ (БРАЗИЛ. ДИАЛЕКТ)

2 DEUTSCH  
НЕМЕЦКИЙ

2 ENGLISH  
АНГЛИЙСКИЙ

2 ESPANOL  
ИСПАНСКИЙ

# ЧАСТО ЗАДАВАЕМЫЕ ВОПРОСЫ

ВОПРОС	ОТВЕТ	ЧТО ДЕЛАТЬ
<p>Как устранить расхождение в качестве звучания источников аудиосигнала (радиоприемника, CD-плеера...)?</p>	<p>Для оптимального звуковоспроизведения настройки аудиосистемы (громкость, тембр, акустическое поле, тонкомпенсация) могут адаптироваться к различным источникам аудиосигнала, что ведет к разнице звучания при смене источника (радиоприемника, CD-плеера...).</p>	<p>Проверьте соответствие аудионастроек (громкости, тембра, акустического поля, тонкомпенсации) каждому из источников. Так, регулировки всех функций в режиме AUDIO (высокие и низкие частоты тембра, баланс передних и задних громкоговорителей, баланс левых и правых громкоговорителей) следует перевести в среднее положение, установить "плоскую" характеристику звукового поля, а функцию тонкомпенсации установить в положение "активирована" для CD-плеера и в положение "не активирована" для радиоприемника.</p>
<p>Почему компакт-диск либо систематически выбрасывается дисководом CD-плеера, либо не читается?</p>	<p>Компакт-диск перевернут, неудобочитаем, не содержит аудиоинформации или формат записанной на нем аудиоинформации не соответствует формату, на который рассчитан CD-плеер автомагнитолы. Компакт-диск защищен системой защиты от пиратского использования, которая не распознается CD-плеером автомагнитолы.</p>	<ul style="list-style-type: none"> <li>- Проверьте, не перевернут ли компакт-диск в дисковом де.</li> <li>- Проверьте состояние диска: слишком поврежденный диск читаться не будет.</li> <li>- Если диск записан самостоятельно, см. рекомендации в разделе "Аудиосистема".</li> <li>- CD-плеер автомагнитолы не предназначен для проигрывания дисков DVD.</li> <li>- Некоторые компакт-диски не будут читаться CD-плеером в связи с их низким качеством.</li> </ul>
<p>Почему качество звука CD-плеера ухудшилось?</p>	<p>Компакт-диск поцарапан или он низкого качества.  Настройки автомагнитолы (высокие и низкие частоты тембра, звуковое поле) неправильны.</p>	<p>Пользуйтесь только высококачественными компакт-дисками и храните их в надлежащих условиях.  Установите уровень высоких или низких частот тембра на 0, при этом звуковое поле не настраивайте.</p>

ВОПРОС	ОТВЕТ	ЧТО ДЕЛАТЬ
Почему внесенные в память радиостанции не работают (отсутствует звук, индицируется частота 87,5 МГц...)?	Неправильно выбран частотный диапазон.	Нажимая на клавишу BAND AST, найдите диапазон (AM, FM1, FM2, FMAST), в котором вещают внесенные в память станции.
Символ дорожной информации (ТА) индицируется. Почему информация не поступает?	Станция, на которую настроен радиоприемник, не участвует в региональной сети, передающей дорожную информацию.	Настройтесь на ту станцию, которая передает новостные сводки о ситуации на дорогах.
Почему качество приема радиостанции постепенно ухудшается, а внесенные в память радиостанции не работают (отсутствует звук, индицируется частота 87,5 МГц...).	Автомобиль отдалился на слишком большое расстояние от передатчика интересующей Вас радиостанции, либо в географической местности, где Вы находитесь, передатчики отсутствуют вообще.	Включите функцию RDS, чтобы система могла проверить, есть ли в данной географической зоне более мощные радиопередатчики.
	Внешние препятствия (холмы, здания, туннели, гаражи, подземные сооружения...) способны ухудшить качество приема радиосигнала, в том числе и принимаемого в режиме отслеживания местных радиостанций, вещающих в стандарте RDS.	Падение качества приема из-за помех - естественное явление, оно ни в коей мере не означает ухудшения качества радиоприемника.
	Радиоантенна либо отсутствует, либо повреждена (например, на автоматической мойке или на подземной стоянке).	Проверьте исправность антенны в сервисной сети PEUGEOT.
Почему звук прерывается на одну-две секунды в режиме радиоприема?	В моменты прерывания звука система RDS производит поиск другой частоты, которая позволила бы улучшить качество приема радиостанции.	Отключите функцию RDS если звук прерывается слишком часто и всегда на одном и том же участке дороги.
Почему через несколько минут после остановки двигателя работающая автомагнитола отключается?	Продолжительность работы автомагнитолы после остановки двигателя зависит от степени заряженности аккумуляторной батареи. Отключение автомагнитолы предусмотрено концепцией системы: она переходит в режим энергосбережения и отключается, чтобы не разряжать аккумуляторную батарею.	Запустите двигатель, чтобы зарядить батарею.
Что означает сообщение на дисплее "перегрев аудиосистемы"?	Чтобы защитить аппаратуру от перегрева в случае чрезмерного повышения температуры окружающей среды, в автомагнитоле автоматически включается термозащитный режим, который либо понижает уровень громкости, либо блокирует работу CD-плеера.	Выключите на несколько минут аудиосистему, чтобы дать ей остыть.

**НАРУЖНОЕ ОБОРУДОВАНИЕ АВТОМОБИЛЯ**

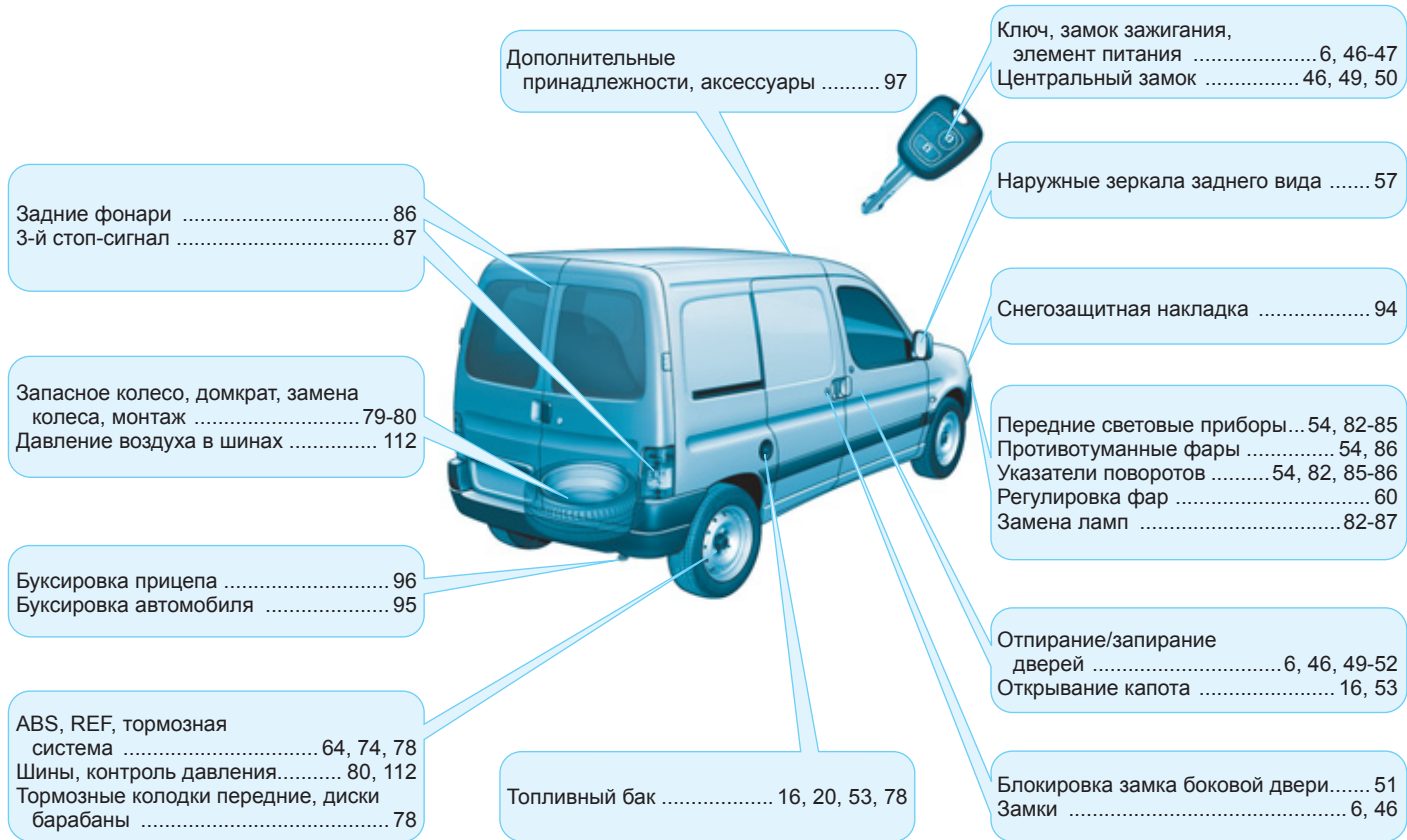

**ОБОРУДОВАНИЕ МЕСТА ВОДИТЕЛЯ**

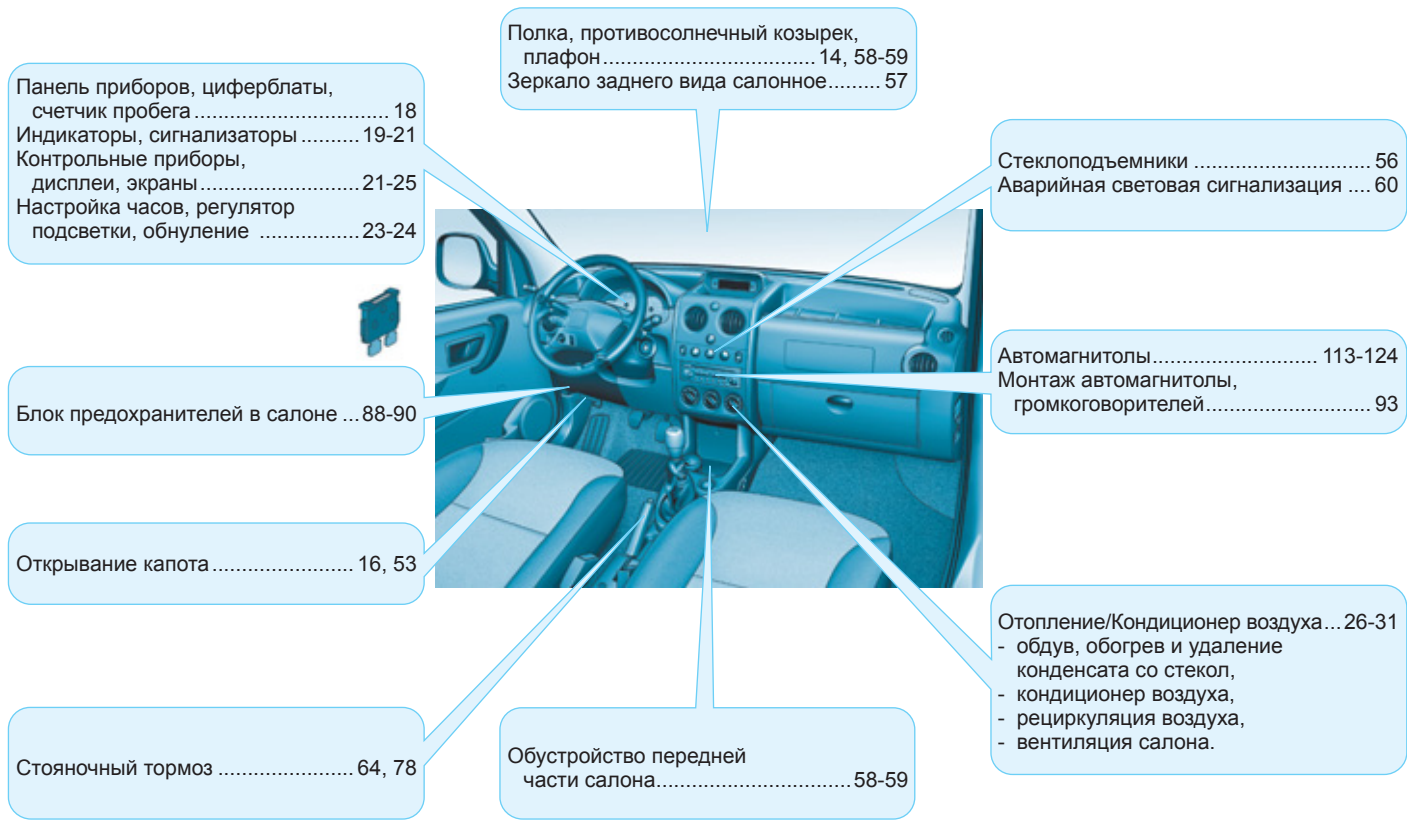

ПОДРУЛЕВЫЕ ПЕРЕКЛЮЧАТЕЛИ

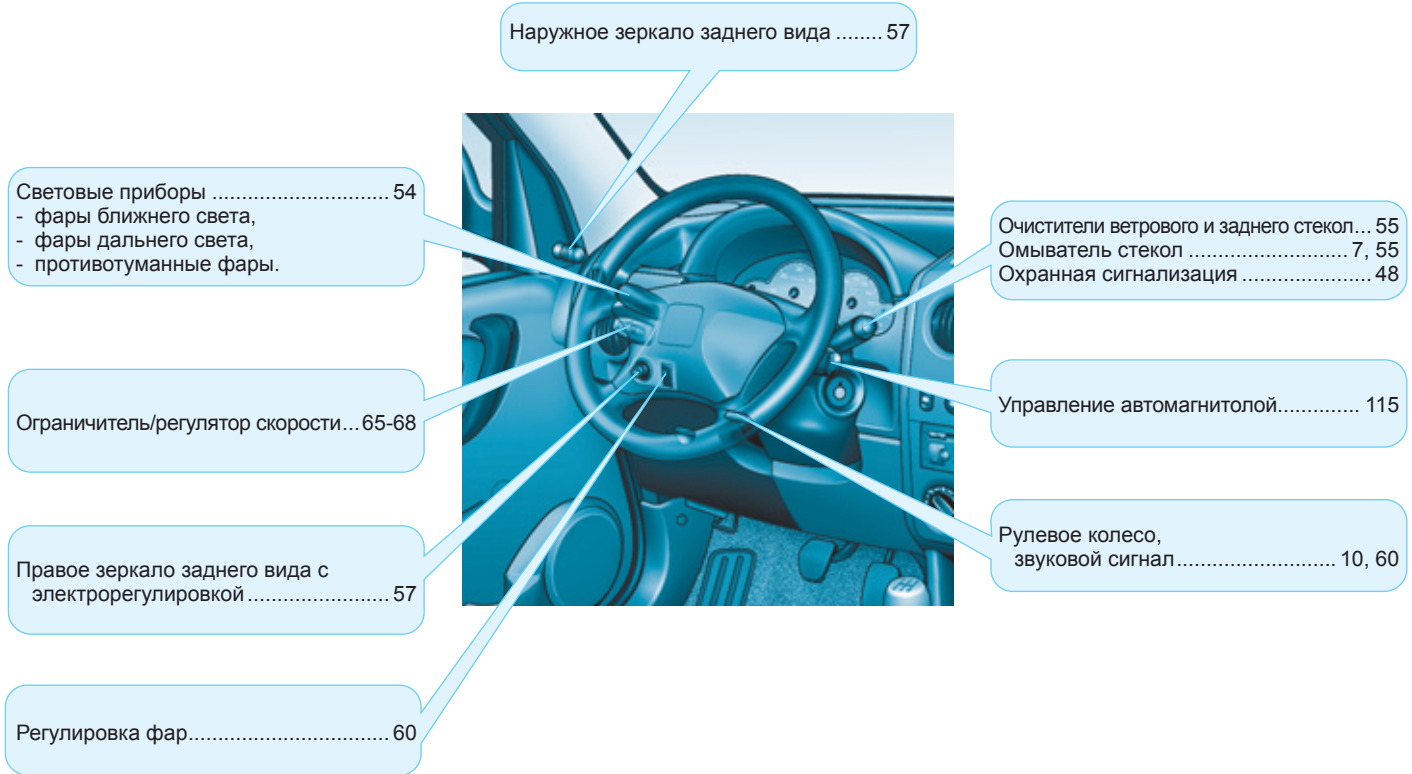



## САЛОН



Кольца для закрепления багажа.... 15, 61



Обустройство задней части салона... 15, 62-63

- кольца для закрепления багажа,
- лоток для мелких предметов,
- крючки,
- багажная сетка,
- карман-сумка,
- отделение для мелких предметов.

Передние сиденья ..... 32-33



Заднее сиденье (5-местный кузов) .... 35





Заднее сиденье (7-местный кузов) .... 36

Подушки безопасности..... 69-71

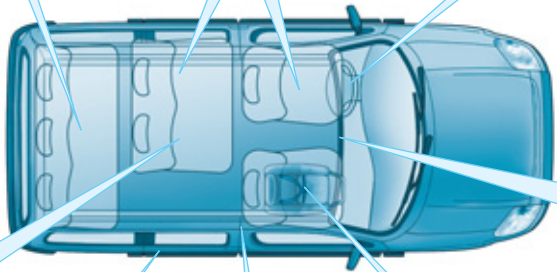
Детские кресла..... 38-43



Плафон, внутрисалонное освещение ..... 58-59



Блокировка двери (для безопасной перевозки детей)..... 51

Задние приоткрывающиеся окна..... 56

Ремни безопасности ..... 44-45



Многофункциональное пассажирское кресло ..... 34

**ХАРАКТЕРИСТИКИ И ОБСЛУЖИВАНИЕ АВТОМОБИЛЯ**









В данном руководстве представлено описание автомобиля в самой полной комплектации.

На вашем автомобиле установлена часть оборудования, описанного в этом руководстве - в зависимости от варианта исполнения, уровня комплектации и характеристик автомобиля, предназначенных для страны, в которую он поставляется.

Описания и рисунки даны без принятия на себя каких-либо обязательств. Компания PEUGEOT оставляет за собой право вносить изменения в свои модели и их оборудование, не указывая их в настоящем руководстве.

Данное руководство является неотъемлемой частью вашего автомобиля. При перепродаже автомобиля не забудьте вручить данное руководство новому владельцу.

Компания PEUGEOT свидетельствует, что, во исполнение Правил Европейского Сообщества (Директива ЕЭС 2000/53) в части, касающейся вышедших из употребления транспортных средств, она отвечает предписанным этим документом задачам, и что в производстве реализуемой ею продукции используются материалы вторичной переработки.

### **Уважаемый владелец версии автомобиля с электрической тягой,**

Содержащиеся в документации к автомобилю "Сведения об электрической версии" - это дополнение к Руководству по эксплуатации Partner Origin.

Прочтите его, прежде чем сесть за руль и особенно перед тем как приступить к зарядке тяговой аккумуляторной батареи автомобиля.

Убедитесь, что розетка, которой Вы будете пользоваться, соответствует стандартам и рассчитана на ток зарядки (230 В, 10 А минимум). В любом случае рекомендуется показать свой заправочный узел специалисту-электрику.

Пользуйтесь заправочным проводом только оригинального производства и без удлинителя.

Соблюдайте такие же меры предосторожности, как и при пользовании любым бытовым электрическим прибором. Не касайтесь металлических деталей зарядной розетки и заправочного провода (иначе Вы рискуете получить удар током и/или спровоцировать сбой).

Перепечатка и перевод руководства в полном объеме или его части без письменного разрешения компании PEUGEOT запрещены.

Отпечатано в России

11-10 Russe

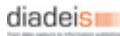
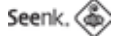

**PEUGEOT**

Automobiles PEUGEOT - Siège Social : 75, avenue de la Grande-Armée 75016 PARIS

Tél. 33 (0)1 40 66 55 11 - Fax 33 (0)1 40 66 54 14

Adresse postale : Automobiles PEUGEOT B.P 01 75761 PARIS cedex 16 - Adresse Internet : <http://www.peugeot.com>

Société Anonyme au capital de 171 284 850 Euros - R.C.S. PARIS B 552 144 503. SIRET 552 144 503 00018. APE 341 Z

