

# RENAULT

## Принципиальные электросхемы Renault Megane Scenic 1998 модельный год Техническая нота 8131A

### Содержание

	Стр.
Состав сборников принципиальных электросхем.....	2
Основные условные обозначения, используемые в схемах электрооборудования .....	3, 4
<b>ОБЩИЕ СВЕДЕНИЯ</b> .....	5
– Пояснения к монтажным схемам .....	6
– Пояснения к схемам разъемов .....	7, 8
– Используемые на схемах условные обозначения соединений .....	9
– Цвет проводов и их обозначение .....	10
– Схема поиска неисправностей.....	11
– Инструмент и приспособления.....	12
ПЕРЕЧЕНЬ СОКРАЩЕНИЙ.....	13-20
ПЕРЕЧЕНЬ ЭЛЕМЕНТОВ ЭЛЕКТРООБОРУДОВАНИЯ .....	21-27
ПЕРЕЧЕНЬ ПРОМЕЖУТОЧНЫХ РАЗЪЕМОВ СОЕДИНЕНИЯ ЖГУТОВ ПРОВОДОВ .....	28-30
ТОЧКИ СОЕДИНЕНИЯ С «МАССОЙ» .....	30
ПРЕДМЕТНЫЙ УКАЗАТЕЛЬ .....	31, 32
МОНТАЖНЫЕ ЭЛЕКТРОСХЕМЫ .....	32-142
ПРЕДОХРАНИТЕЛИ .....	143-145
ЦЭКБС.....	146-148
КОММУТАЦИОННЫЙ БЛОК В МОТОРНОМ ОТСЕКЕ .....	149
ПРЕДОХРАНИТЕЛИ В МОТОРНОМ ОТСЕКЕ .....	150
МЕСТА СОЕДИНЕНИЯ С «МАССОЙ» .....	151, 152
УКАЗАТЕЛЬ НАЗНАЧЕНИЯ РАЗЪЕМОВ .....	153-158
СХЕМЫ РАЗЪЕМОВ.....	159-401
СХЕМЫ ПРОКЛАДКИ ЖГУТОВ ПРОВОДОВ.....	402-436

77 11 199 133

Русское издание

«Методы ремонта, рекомендуемые изготовителем в настоящем документе, соответствуют техническим условиям, действительным на момент составления руководства. В случае внесения конструктивных изменений в изготовление деталей, узлов, агрегатов автомобиля данной модели, методы ремонта могут быть также соответственно изменены».

Все авторские права принадлежат Renault.

Воспроизведение или перевод, в том числе частичные, настоящего документа, равно как и использование системы нумерации запасных частей, запрещены без предварительного письменного разрешения Renault.

## СОСТАВ СБОРНИКОВ ПРИНЦИПИАЛЬНЫХ ЭЛЕКТРОСХЕМ

В сборники принципиальных электросхем включены следующие разделы:



- 1) Пример принципиальной схемы какой-либо системы с символом:
- 2) Алфавитный указатель функций.
- 3) Список сокращений.
- 4) Перечень элементов и соединений.
- 5) Принципиальные схемы, начинающиеся с цепей питания отрицательным и положительным напряжением, затем схемы функций в алфавитном порядке (во французском издании).
- 6) Иллюстрации расположения предохранителей и перечни защищаемых цепей.
- 7) Схемы точек соединения с «массой».
- 8) Пронумерованный перечень разъемов и соединений с их описанием и номерами схем, на которых они показаны
- 9) Схемы разъемов.
- 10) Схемы прокладки жгутов проводов

### ПРОВЕРКА ЦЕЛОСТНОСТИ И ИЗОЛЯЦИИ ПРОВОДОВ С ПОМОЩЬЮ МУЛЬТИМЕТРА.

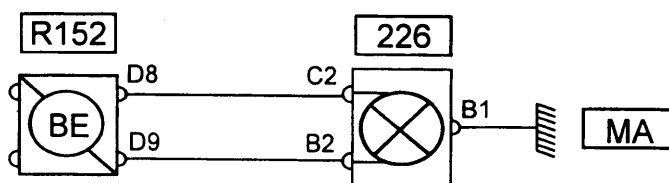

#### ПРИМЕР:

Отсоедините оба конца проверяемого провода (между точками R152 и 226).

Проверьте целостность цепи между D8 и C2.

#### ПРИМЕЧАНИЕ

Очень малая величина сопротивления, например, 0.2 Ом, является ненормальной. Ею можно пренебречь.

Для проверки сопротивления изоляции присоедините один из проводов прибора к точке D8 на R152 или C2, а другой провод — к B2 на 226, затем к «массе».



















Правильное показание:  $R = \infty$

Отклонение от нормы указывает на повреждение изоляции либо на короткое замыкание провода на «массу» или другой провод.

Данная проверка производится для поиска места короткого замыкания или утечки через другой провод.

---

## ОСНОВНЫЕ УСЛОВНЫЕ ОБОЗНАЧЕНИЯ ЭЛЕМЕНТОВ

	Точка сращивания проводов: сращивание пайкой нескольких проводов, <u>находящихся под одинаковым напряжением</u>
	Клеммная колодка: может иметь <u>несколько соединений, находящихся под разным напряжением</u> (в данном случае 2)
	Сигнальная лампа (например, давления масла, температуры охлаждающей жидкости и т. п.)
	Лампа (например, плафона, света заднего хода и т. п.)
	Механический упор (например, выключателя плафона в стойке двери и т. п.)
	Подвижный контакт (выключатель и т. п.)
	Подвижный контакт (переключателя, реле и т. п.)
	Кнопочный выключатель (звукового сигнала и т. п.)
	Выключатель с выдержкой времени (обогрева заднего стекла и т. п.)
	Датчики: Р давления (например, давления масла) N уровня (например, уровня масла) Т температуры V скорости O содержания кислорода D расхода
	Обмотка реле
	Аналоговый датчик (переменный резистор)
	Электродвигатель с двумя направлениями вращения
	Электродвигатель с одним направлением вращения
	Обмотка нереверсивного электродвигателя (генератор и т. п.)
	Диод (стрелкой показано направление тока)
	Электромагнитный клапан
	Обозначение электронного блока
	Обозначение электронного блока

---

## ОСНОВНЫЕ УСЛОВНЫЕ ОБОЗНАЧЕНИЯ ЭЛЕМЕНТОВ

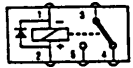

Реле



Электромагнитный клапан

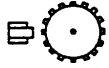

Датчик сигнала (например, датчик ВМТ)



Поворотный выключатель (например, выключатель противоугонной защиты)



Поворотный переключатель (например, системы вентиляции и отопления)



Поворотный переключатель (например, управления кондиционером)

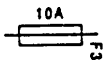

Плавкий предохранитель с указанием номинального тока



Шунтирующая коробка



Аккумуляторная батарея



Нагревательный элемент, нагревательный резистор (например, свечи предпускового подогрева)



Нагревательный элемент, нагревательный резистор (например, свечи предпускового подогрева)



Термовыключатель



Приемник инфракрасного сигнала



Выдержка времени или сигнал



Датчик уровня (например, датчик уровня тормозной жидкости)



Поплавковый датчик уровня (например, датчик уровня тормозной жидкости)



Форсунка



Форсунка или электромагнитный клапан

---

## ОБЩИЕ СВЕДЕНИЯ

После идентификации автомобиля по:

- первым четырем знакам на заводской табличке,
- данным на табличке двигателя,
- уровню комплектации,

в руководстве  выбирается принципиальная схема, соответствующая неисправному прибору или нарушенной функции.

На принципиальных схемах показано внутреннее устройство элементов (выключателей, переключателей, реле и т. п.), что облегчает понимание принципа действия системы и поиск неисправностей.

На схемах показаны:

- Элементы с их номером.
- Разъемы и соединения с буквенно-цифровым обозначением (**например, R107**).
- Точки соединения с «массой» с буквенно-цифровым или буквенным обозначением (**например, M4 или MG**).

Кроме принципиальных схем в руководстве дается:

- Назначение контактов каждого разъема (с указанием жгута проводов и соединения; см. указатель).
- Схемы прокладки жгутов проводов с указанием расположения элементов на автомобиле.
- Отдельный лист с указанием номеров приборов и разъемов, номеров схем разъемов и номеров схем прокладки жгутов проводов, с помощью которого пользователь может сразу же найти схемы разъемов и прокладки жгутов, не обращаясь к указателям.

### **ВНИМАНИЕ:**

**ДАННЫЙ ЛИСТ ДЕЙСТВИТЕЛЕН ТОЛЬКО ДЛЯ НАСТОЯЩЕГО РУКОВОДСТВА. ОН БУДЕТ ОБНОВЛЯТЬСЯ ПРИ КАЖДОМ НОВОМ ИЗДАНИИ.**

Список сокращений:

На стр. 13-20 настоящего руководства дан список используемых сокращений.

В каждом руководстве по принципиальным схемам имеется также три отдельных листа с номерами и наименованием приборов.

Данный «Перечень приборов, разъемов, точек соединения с «массой» **действителен для всех автомобилей.**

Он будет обновляться при каждом новом издании схем электрооборудования.

### **НОВОЕ:**

Начиная с 1995 модельного года под рубрикой «Применяемость» модель двигателя указывается напрямую, а не кодом.

Например, для автомобиля «Лагуна» указано Z7X вместо ME.

Поэтому для нахождения соответствующей монтажной схемы по какой-либо отдельной функции обязательно следует использовать данные таблички на двигателе и заводской таблички на автомобиле.

**ПРИМЕЧАНИЕ** Буква «N» на схемах прокладки жгутов проводов указана также на этикетке жгута.

---

MINIMUM BRAKE FLUID LEVEL (Demonstration Diagram)

98

X70

Application: All types

Модельный год DG/DD

Семейство автомобилей

Символ электросхемы

Соответствующие модели автомобиля

Указание функции

№ прибора

Символ функции

Левостороннее/ правостороннее рулевое управление

Прибор

№ переходной колодки

Переходная колодка

Цвет промежуточного разъема

Используемый контакт

Определение точки срачивания проводов

**ПРИМЕЧАНИЕ**

На автомобиле Safrane шунтирующие коробки соединения с «массой» всегда обозначаются как X8 или X9. X8 = Шунтирующая коробка с левой стороны автомобиля. X9 = Шунтирующая коробка с правой стороны автомобиля. Эти коробки видны.

Остальные шунтирующие коробки W1, 2, и т. д., X1, 2, и т. д., Y1, 2, и т. д. являются функциональными шунтирующими коробками. Они расположены в жгутах проводов, как и переходные колодки.

№ соединения

Цвет промежуточного разъема

Шунтирующая коробка

Имеет то же назначение, что и сращивание проводов или переходные колодки. См. «Примечание»

№ провода

Цвет провода

№ точки соединения с «массой»

№ чертежа (используется по всему руководству) 97914

№ схемы

123

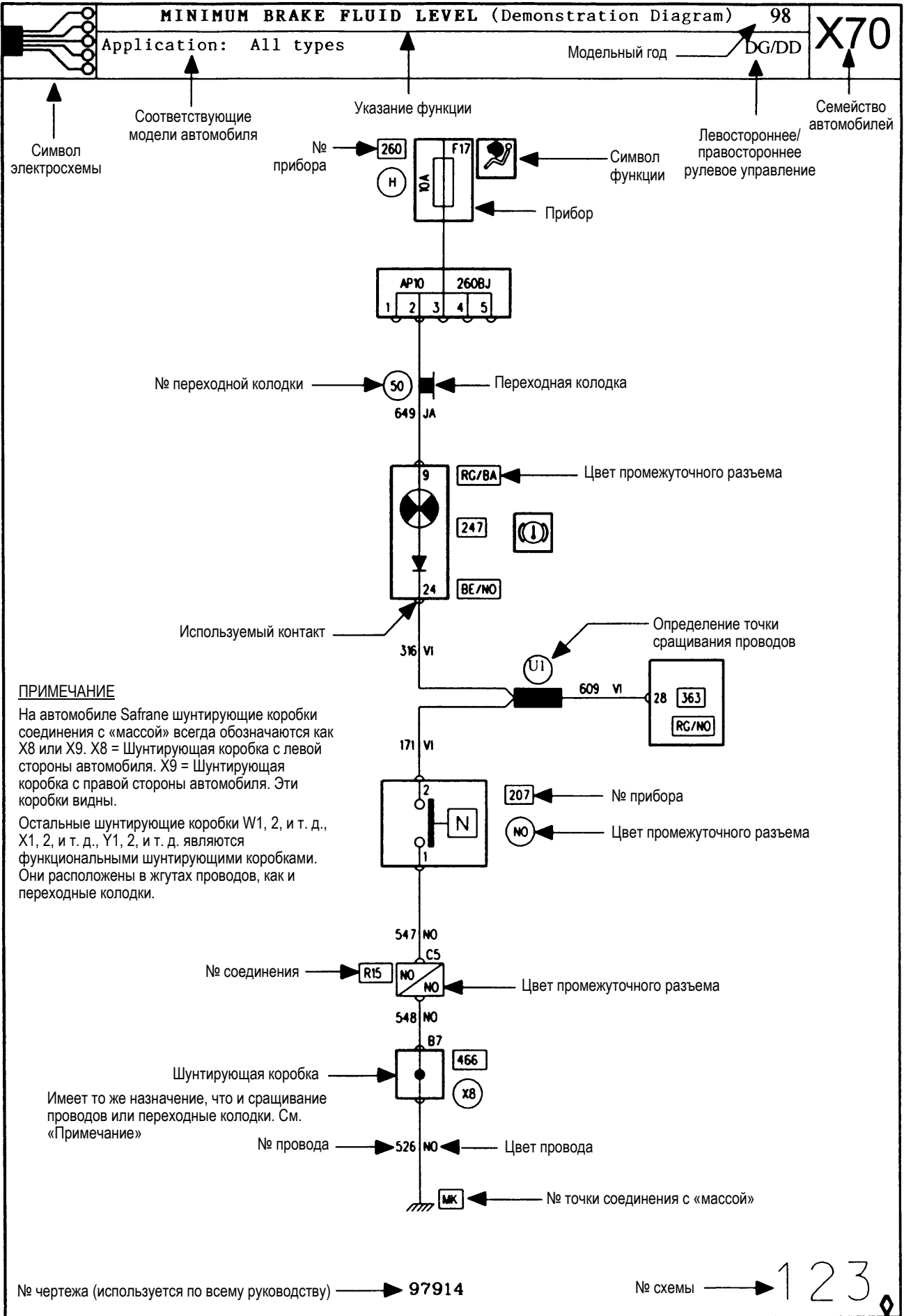

# ОБЩИЕ СВЕДЕНИЯ

Пояснения к схемам разъемов

	DASHBOARD HARNESS/ENGINE CONNECTION	98	X - -
Application: ALL TYPES			

ИСПОЛЬЗУЕТСЯ ТОЛЬКО НА ЗАВОДЕ-ИЗГОТОВИТЕЛЕ

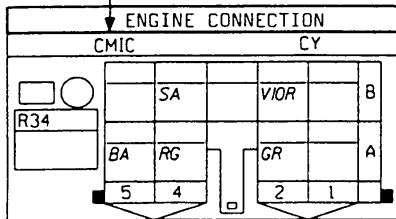

New Heading Symbols

№	mm <sup>2</sup>						
TR	SEC	COL	DESCRIPTION				
A2	1	GR	DIAG SOCKET INJECTION SIGNAL				
A4	.6	RG	+ BATT PROT/CLOCK FUSE				
A5	2	BA	+ PROT/FUEL PUMP FUSE				
B2	.6	VI/OR	DIAG SOCKET AUT TRANS SIGNAL				
B4	.6	SA	AUT TRANS SHIFT SPEED SIGNAL				

S6 S7 S8 S16 S19

НАИМЕНОВАНИЕ РАЗЪЕМА

ЦВЕТ РАЗЪЕМА

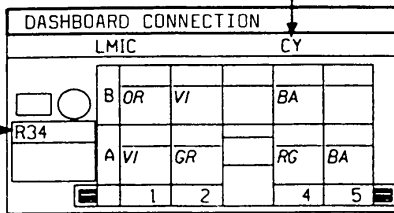

№	mm <sup>2</sup>						
A1	.6	VI	- CAT FAULT WARNING LIGHT				
A2	1	GR	DIAG SOCKET INJECTION SIGNAL				
A4	.6	RG	+ BATT PROT/CLOCK FUSE				
A5	2	BA	+ PROT/FUEL PUMP FUSE				
B1	.6	OR	BRAKE PEDAL SWITCH SIGNAL				
B2	.6	VI	DIAG SOCKET AUT TRANS SIGNAL				
B4	.6	BA	AUT TRANS SHIFT SPEED SIGNAL				

№ РАЗЪЕМА

ЦВЕТ МОДУЛЯ

ЦВЕТ ДЕРЖАТЕЛЯ МОДУЛЯ

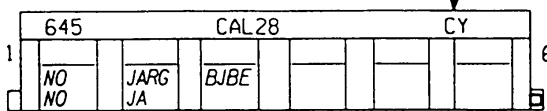

№	mm <sup>2</sup>						
1	2	NO	EARTH				
1	.35	NO	EARTH				
2	1.4	JA/RG	+ BATT PROT/SUNROOF SHUNT				
2	1.4	JA	+ ACC PROT/SUNROOF FUSE				
3	.35	BJ/BE	FRONT & REAR WINDOW WIND UP				

96608

СХЕМА № → 162

# ОБЩИЕ СВЕДЕНИЯ

Пояснения к схемам разъемов (продолжение)



## REAR DOOR HARNESS

98



Application: ALL TYPES

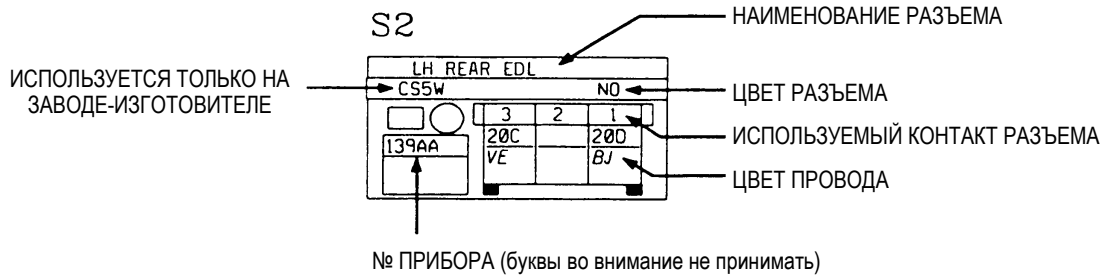

New Heading Symbols

№	mm <sup>2</sup>	COL	DESCRIPTION
1	.6	BJ	+ CLOSE EDL
3	.6	VE	+ OPEN EDL

НОМЕРА СХЕМ ПРОКЛАДКИ ЖГУТОВ, НА КОТОРЫХ ПОКАЗАН РАЗЪЕМ

S1 S2

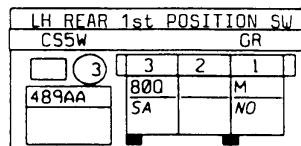

№	mm <sup>2</sup>	COL	DESCRIPTION
1	.6	NO	REAR 1st POSITION SWITCH EARTH
3	.6	SA	DOOR SWITCH SIGNAL

НАЗНАЧЕНИЕ ПРОВОДА  
ЦВЕТ ПРОВОДА  
СЕЧЕНИЕ ПРОВОДА, мм<sup>2</sup>  
ИСПОЛЬЗУЕМЫЙ КОНТАКТ РАЗЪЕМА

96603

СХЕМА №

137



# ИСПОЛЬЗУЕМЫЕ НА СХЕМАХ УСЛОВНЫЕ ОБОЗНАЧЕНИЯ СОЕДИНЕНИЙ

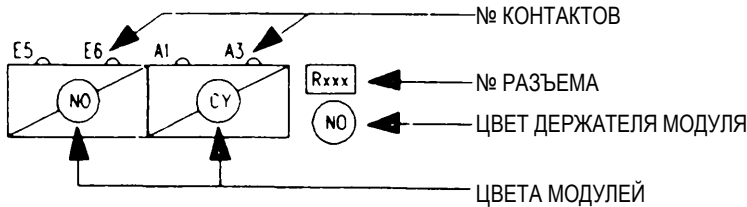
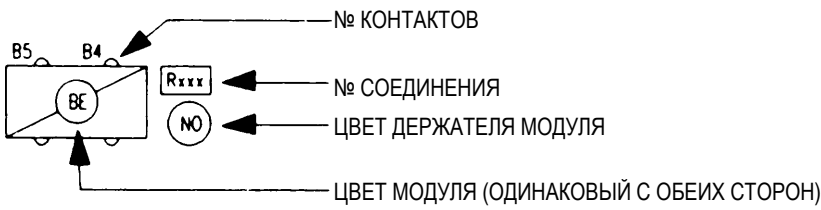

ДЛЯ ДАННОЙ ФУНКЦИИ ИСПОЛЬЗУЮТСЯ ДВА РАЗЛИЧНЫХ МОДУЛЯ

- 1 ЧЕРНЫЙ В СТОРОНУ 1 ЧЕРНОГО
- 1 ПРОЗРАЧНЫЙ В СТОРОНУ 1 ПРОЗРАЧНОГО

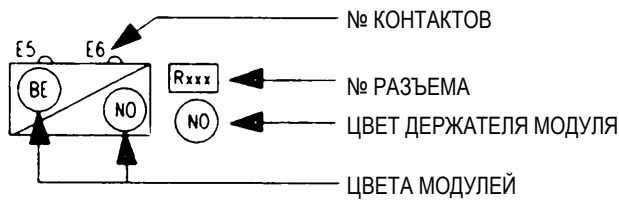

ПОКАЗАННЫЙ МОДУЛЬ (NO) ЗАКРЕПЛЕН И РАСПОЛОЖЕН РЯДОМ СО СЪЕМНЫМ МОДУЛЕМ (BE), КОТОРЫЙ МОЖЕТ ИМЕТЬ ДРУГОЙ ЦВЕТ, НАПРИМЕР, СОЕДИНЕНИЯ В ДВЕРЯХ

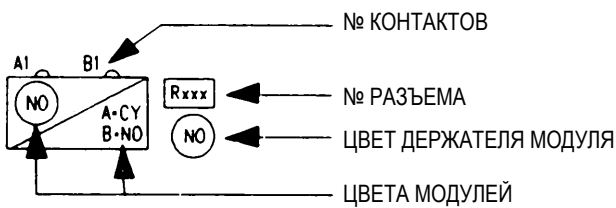

В ЭТОМ СЛУЧАЕ МОДУЛИ ЧЕРНОГО ЦВЕТА НЕСЪЕМНЫЕ И РАСПОЛОЖЕНЫ НАПРОТИВ СЪЕМНЫХ МОДУЛЕЙ. КАЖДЫЙ МОДУЛЬ ИМЕЕТ СОБСТВЕННОЕ БУКВЕННОЕ ОБОЗНАЧЕНИЕ КОНТАКТА.

- например, A = CY МОЖЕТ ИМЕТЬ ОБОЗНАЧЕНИЕ A1, A2, A3, и т. д., а
- B = NO МОЖЕТ ИМЕТЬ ОБОЗНАЧЕНИЕ B1, B2, B3, и т. д.

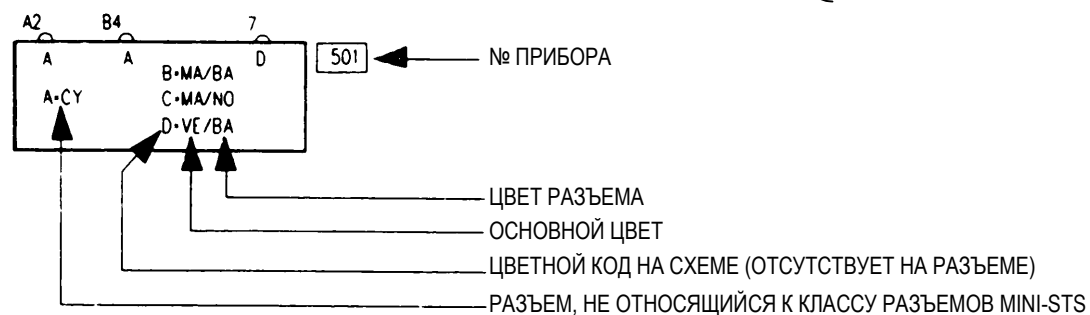

НЕКОТОРЫЕ ЭЛЕКТРОННЫЕ БЛОКИ СНАБЖЕНЫ РАЗЪЕМАМИ «MINI-STS»

НА СХЕМАХ ВО ВСЕХ СЛУЧАЯХ УКАЗАН ЦВЕТ ВИЛОЧНОЙ ЧАСТИ И ЦВЕТ РОЗЕТОЧНОЙ ЧАСТИ ИСПОЛЬЗУЕМОГО РАЗЪЕМА

например, D = VE/BA. VE = ЦВЕТ ВИЛОЧНОЙ ЧАСТИ BA = ЦВЕТ РОЗЕТОЧНОЙ ЧАСТИ ИСПОЛЬЗУЕМОГО РАЗЪЕМА

В ПРИВЕДЕННЫМ ВЫШЕ ПРИМЕРЕ В ОДНОМ И ТОМ ЖЕ ЭЛЕКТРОННОМ БЛОКЕ ИСПОЛЬЗУЮТСЯ РАЗЪЕМЫ «MINI-STS» И РАЗЪЕМ «MIC» A = CY.

В ЭТОМ СЛУЧАЕ «A» ОБОЗНАЧАЕТ ЦВЕТ РАЗЪЕМА, А ОБЫЧНЫЙ НОМЕР КОНТАКТА УКАЗАН НА СХЕМЕ: A1, A2, B4, B6 и т. д.

**ПРИМЕР:**

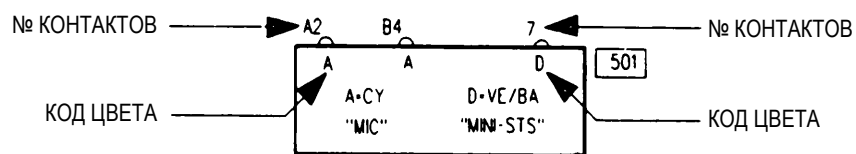

## ОБЩИЕ СВЕДЕНИЯ

### Цвет проводов и их обозначение

#### ЦВЕТ ПРОВОДОВ ОСНОВНОГО ЭЛЕКТРИЧЕСКОГО СОСТОЯНИЯ

<b>Красный</b>	+ 12 В до замка зажигания.
<b>Желтый</b>	+ 12 В после замка зажигания.
<b>Синий</b>	Цепи бокового и заднего света или цепи габаритный огней.
<b>Черный</b>	Прямой соединение с «массой»

#### КОДЫ ЦВЕТОВ ПРОВОДКИ И РАЗЪЕМОВ

BA	BE	BJ	CY	GR	JA	MA
Белый	Голубой	Бежевый	Прозрачный	Серый	Желтый:	Коричневый
NO	OR	RG	SA	VE	VI	
Черный	Оранжевый	Красный	Розовый	Зеленый	Лиловый	

#### Особые случаи:

- «Плюс» на стартер, прерывистые соединения с «массой», изменение полярности не являются основными электрическими состояниями.
  - Наличие в цепях защитных устройств (предохранителей и термовыключателей) не меняют электрического состояния проводов.
  - Проводка, входящая в комплект поставки приборов, не всегда включена по этим правилам.
-

## СХЕМА ПОИСКА НЕИСПРАВНОСТЕЙ

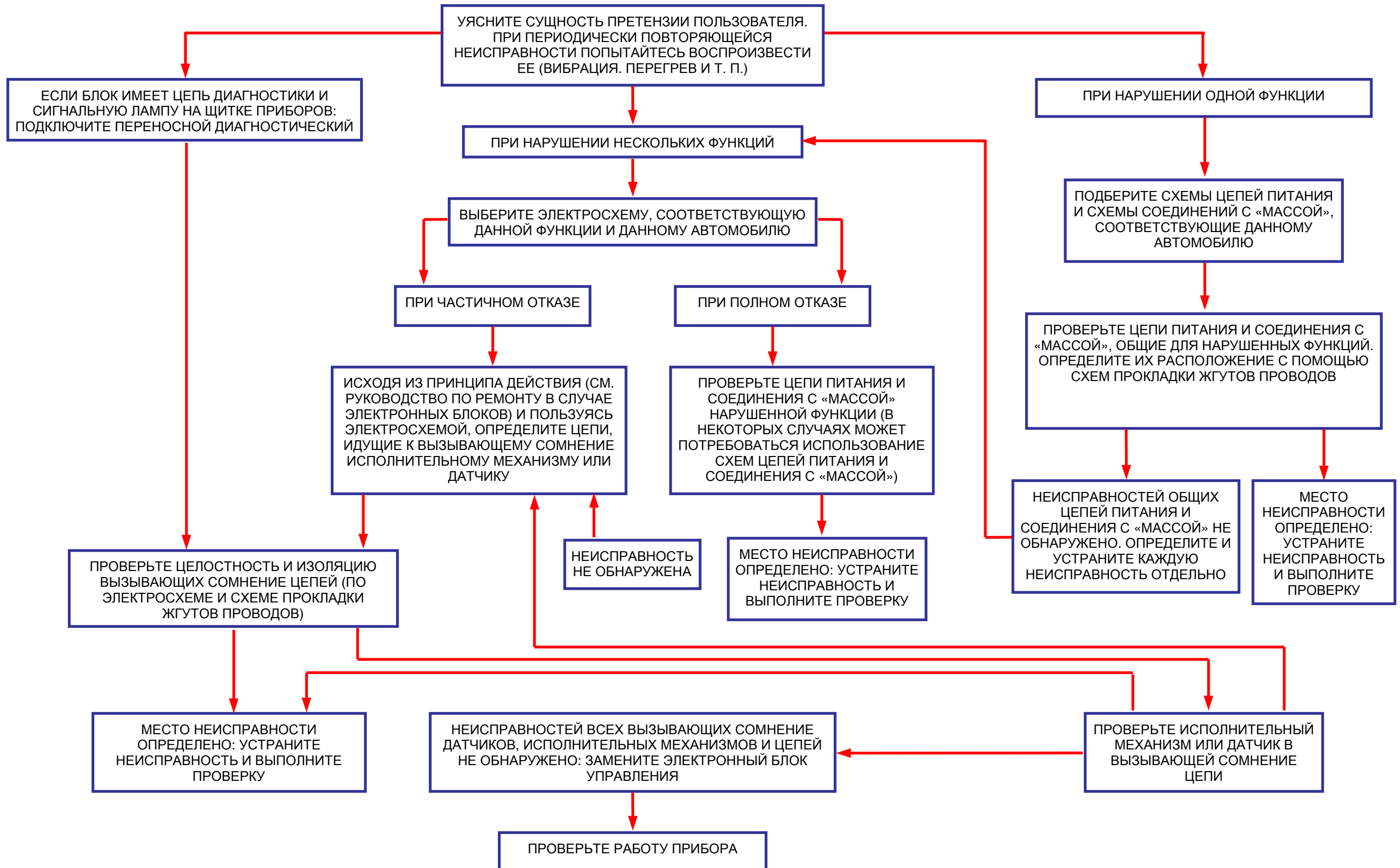

## ЭЛЕКТРОМОНТАЖНЫЕ РАБОТЫ

### Инструмент и приспособления

#### ОБЖИМНОЙ ИНСТРУМЕНТ

- Все работы на разъемах выполняются, как указано в Технической ноте **NT 8074**.  
В данном документе указаны различные способы таких работ, в том числе на разъемах нового типа. Также приводится перечень необходимого инструмента и приспособлений для правильного выполнения ремонта.
- В Технической ноте **NT 8075** содержатся указания по выполнению операций, связанных с использованием термоусадочных муфт при ремонте проводки.
- Сведения по используемым электротехническим материалам даны в документах **PR 830** и **Технические материалы**.

Существует также электроремонтный комплект с широким набором зажимов, термоусадочных муфт, плавких предохранителей и т. п. и необходимыми инструментами и приспособлениями. Имеется на складе запасных частей. Складской № **00 00 106 802**.

---

## ПЕРЕЧЕНЬ СОКРАЩЕНИЙ

---

a.v	Замок зажигания
abc001	Подушка безопасности водителя
abra01	Подушка безопасности пассажира
abr	Аккумуляторная батарея с предохранителем положительного вывода
abr	Антиблокировочная система тормозов
abs	Антиблокировочная система тормозов
ac	Кондиционер
acc	Потребители электроэнергии
acce	Ускоренный
accel	Акселератор или акселерометр
accéléro	Акселерометр
ad	Дополнительный
adac	Бортовой компьютер
add	Дополнительный
adm	Впуск
admi	Впуск
ae	Учебный автомобиль
aei	Полностью электронное зажигание
af	Электромагнитный реверс торможения (электродвигателей стеклоочистителей)
al cig	Прикуриватель
al cigar	Прикуриватель
alar	Охранная сигнализация
alfb	Электромагнитный клапан прекращения регулирования угла опережения впрыска в сторону уменьшения
ali	Питание
alim	Питание
all	Зажигание
allum	система зажигания или распределитель зажигания или воспламенитель (пиропатрона подушки безопасности или преднатяжителя ремня безопасности)
alr	Охранная сигнализация
alt	Генератор
amort	амортизатор
amv	Амортизатор переменной жесткости
antid	Система электронной противоугонной блокировки запуска двигателя
antidi	Система электронной противоугонной блокировки запуска двигателя/охранная сигнализация
antipar	Подавление радиопомех
antiperc	Система предотвращения перегрева двигателя
antiperco	Система предотвращения перегрева двигателя
ap/tête	Подголовник
apc	После замка зажигания
ar	Задний
ard	Правый задний
arg	Левый задний
arr	Задний
ass	Усилитель
atmo	Атмосферный или без наддува
atrem	Сцепное устройство для буксировки прицепа
au ec	Учебный автомобиль
auth	Разрешение
aut trans	АКП
av	Передний
avc	До замка зажигания
avanc	Опережение
avd	Правый передний
avert	Звуковой сигнал автомобиля или звуковая сигнализация
avert em	Электромагнитный звуковой сигнал
avg	Левый передний
b	Блок, реле
b.e	Компьютер, ЭБУ

---

---

## ПЕРЕЧЕНЬ СОКРАЩЕНИЙ

---

b.e.r.v	ЭБУ регулятора скорости
b.g.	Базовый уровень комплектации
BA	Белый
bar180	Двери, открывающиеся на 180°
barr	Переходная колодка:
base	базовый уровень комплектации
batt	Аккумуляторная батарея
bbn	Катушка, обмотка
BE	Голубой
bieau	Двухфункциональный датчик температуры охлаждающей жидкости
bim	коммутационный блок в моторном отсеке
BJ	Бежевый
blind	Экранирование
boit	Блок, реле
br ar	Задний противотуманный фонарь
brav	Противотуманная фара
bt	коробка, блок, корпус, кожух, кнопка, ЭБУ
bt eau	водяная коробка, ниша воздухозабора, корпус термостата
bva	АКП
bvm	Механическая КП
c	Водитель
c.c.	Предохранитель, автоматический выключатель
c/t	Тахометр
CA	Кондиционер
cad	Реле времени или с выдержкой времени
cal	Компьютер, ЭБУ
calc	Компьютер, ЭБУ
calc. inject	ЭБУ системы впрыска
calcu	Компьютер, ЭБУ
capt	Датчик
captr	Датчик
car	Карбюратор или топлива
carb	Топливо
carbu	Карбюратор
carbur	Топливо
cat	Каталитический нейтрализатор отработавших газов
cata	Каталитический
cde	Орган управления, выключатель, переключатель
cds a/pr	Помехоподавительный конденсатор
centr	Блок, реле
cep	Центральный замок дверей
cfr	Багажное отделение
ch	С обогревом
chau	С обогревом
chauf	Отопитель
chr	Нагрузка
clig	Указатель поворота
clign	Указатель поворота
dim	климатическая установка или кондиционер
climat	Кондиционер
cling	Указатель поворота
cliquet	Детонация
cmic	миниатюрный соединитель
co	Водитель
coa	Система поддержания высоты кузова
col	Впускной трубопровод или выпускной коллектор или цвет
cold clim	Вариант для стран с холодным климатом
collect	Впускной или выпускной коллектор
comb	Щиток приборов или комбинированный переключатель или микротелефонная гарнитура

---

---

## ПЕРЕЧЕНЬ СОКРАЩЕНИЙ

---

comp	Отсек или компрессор
con	Консоль
cond	Водитель или конденсатор
conduc	Водитель
conduct	Водитель
conn	Соединение или разъем
contac	Замок зажигания
cool	Охлаждающая жидкость или охлаждение
coul	Цвет
cre	Центральный замок дверей
cretir	Центральный замок дверей
cpr	Выключение, отключение
cpt	Датчик
cptr	Датчик
cpts	Датчики
cr	Защелка, фиксатор или датчик положения распределительного вала
crab	Устройство блокировки дифференциала
crois	Ближний свет (фар)
etc	Переключатель или выключатель зажигания
ctl	Блок или тахограф
cu+	С повышенной полезной нагрузкой
curs	Подвижный контакт
cy	Прозрачный
d	Правый
d.a.	Рулевое управление с усилителем
d.d.	Правостороннее рулевое управление
d.g.	Левостороннее рулевое управление
dae	Рулевое управление с электроусилителем
dav	Усилитель рулевого управления с переменным усилением
dccv	Система вентиляции и отопления
def	Неисправность
defil	ЭБУ контроля исправности ламп
démar	Стартер
dép	Запуск
depo	Система снижения токсичности отработавших газов
desig	Назначение, обозначение
detect	Датчик
diag	Диагностика
dies	Дизельный двигатель
dir ind	Указатель поворота
dist	Распределитель зажигания
djvrg	Обогрев стекол, с обогревом
doss	Спинка сиденья
dr sch	Учебный автомобиль
driv	Водитель
drt	Правый
dsaf	Устройство нагнетания холодного воздуха
dt	Правый
dtr	Правый
dz	Дизельный двигатель
ec	Освещение
ecl	Прибор или приборы освещения
ecl ppd/g	Правая, левая лампа освещения номерного знака
eclair	Приборы освещения
eco	Экономичный
ecu	Электронный блок управления (ЭБУ)
edl	Центральный замок дверей
ef	Стереть
effa	Стереть

---

---

## ПЕРЕЧЕНЬ СОКРАЩЕНИЙ

---

egr	Электромагнитный клапан системы рециркуляции отработавших газов
el. ar	Очиститель заднего стекла
elect	Электрический
electr	Электромагнитный клапан
electr dies	Электромагнитный клапан дизельного двигателя
electro	Электромагнитный клапан
electro ksb	Электромагнитный клапан пускового устройства
électron	Электронный
em	Электромагнитный
emb pil	Автоматическое сцепление
embra	Сцепление
eng	Двигатель или «включено»
epis	Точки сращивания проводов
erp	Фонарь освещения номерного знака
eps	Рулевое управление с электроусилителем
equip	Оборудование
es	С бензиновым двигателем
ev	Стеклоочиститель или электромагнитный клапан
ev.av	Очиститель ветрового стекла
evar	Очиститель заднего стекла
exc	За исключением, кроме
ext	Внешний, наружный
F	Плавкий предохранитель или прибор освещения
f arg/d	Левый/правый задний фонарь
f br ar	Задний противотуманный фонарь
f br av	Противотуманная фара
f.mar	Фонарь заднего хода
ferm	Закрытие
feu croi d	Ближний свет правой фары
feu croi g	Ближний свет левой фары
feu rd	Дальний свет правой фары
feu rg	Дальний свет левой фары
feuil	Выключатель плафона в стойке двери
flr	Выключатель плафона в стойке двери
fnt	Передний
foncs	Функции или электроприборы
FR	Модификация для стран с холодным климатом
func	Функция
fus	Плавкий предохранитель
fus chauf	Предохранитель отопителя
g	Левый
gche	Левый
ger	Электронасос
gfr	Модификация для стран с очень холодным климатом
gmc	Компрессор системы поддержания высоты кузова
gmv	Электроventильатор
gps	Спутниковая система навигации
GR	Серый
gv	Большая скорость
h.g.	Высший уровень комплектации
h.p	Громкоговоритель
h.p.p.	Громкоговоритель в двери
h r	Подача теплого воздуха в заднюю часть салона, задняя часть салона с отоплением
h s	Большая скорость
hab	Салон
ht	Верхний, высокий
hyd	Гидравлический
ident	Идентифицировать
immob	Система электронной противоугонной блокировки запуска двигателя

---



---

## ПЕРЕЧЕНЬ СОКРАЩЕНИЙ

---

impu	Импульсный
inf	сигнал
info	сигнал
inj	Впрыск топлива, система впрыска топлива
inje	Впрыск топлива, система впрыска топлива
injec	Впрыск или форсунка
inst	Прибор
int	Внутренний или выключатель
inter	Выключатель, переключатель
ja	Желтый
l. frein	Тормозная жидкость
lac	Обогрев заднего стекла
l.ar	Заднее стекло
lant	Габаритный огонь
lard	Обогрев заднего стекла
lavph	Омыватель фар
lcd	Жидкокристаллический дисплей
lh	Левый
lhd	Левостороннее рулевое управление
lig	Линия, цепь
longi	Продольный
lpg	Левый габаритный огонь через предохранитель или система питания сжиженным газом
ls	Предохранительная защелка или малая скорость
lt	Освещение
lv	рычаг или омыватель стекла или стеклоподъемник
lvavel	Электростеклоподъемник передней двери
lve	Электростеклоподъемник
m	«Масса»
m/a	Вкл./Выкл.
ma	Коричневый
mar	Задний ход, включение заднего хода
mém	Память
mémo	Введено в память
mini	Минимальный
mirr	Зеркало
mixt	Смешение
monomanet	Рычажный переключатель
mont	Часы
mot	Электродвигатель или двигатель автомобиля
mra	Силовой модуль зажигания
mse	«Масса»
mxg	Смешивание
nav	Выключатель, переключатель или пальчиковая лампа
niv	Уровень
no	Номер или черный (цвет)
o2	Кислород
or	Оранжевый
orient	Положение
ouvert	Открыто
oxy	Кислород
p.carb	Топливный насос
p.carbu	Топливный насос
p.eau	Водяной насос
p.m	Нейтраль
p/n	Стоянка/нейтраль
pa	Пассажиры
packt	Пакет оборудования
pap	Дроссельная заслонка
papil	Дроссельная заслонка

---

---

## ПЕРЕЧЕНЬ СОКРАЩЕНИЙ

---

rapill	Дроссельная заслонка
pas	Рулевое управление с усилителем
pass	Пассажи́р
passa	Пассажи́р
passag	Пассажи́р
pbch	Ветровое стекло с обогревом
perco	Перегрев
perf	Рабочие характеристики
pink	Детонация
pke	Пакет оборудования
pl	Плата или шасси
plaf	Плафон
plat	Плата или шасси
plati	Плата или шасси
pldc	Правая боковая сдвижная дверь
plgc	Левая боковая сдвижная дверь
pmh	Верхняя мертвая точка
pneumat	Шина
pom	Насос
port	Дверь
posit	Положение
pot	Потенциометр
poten	Потенциометр
potent	Потенциометр
pp/chf	Пред- и послепусковой подогрев
ppd	Правая лампа освещения номерного знака
rp1	Дроссельная заслонка
rg	Давление
re	Давление
réch	Предпусковой подогрев
réchauff	Предпусковой подогрев
press	Давление
presso	Реле давления
pretel	Подготовка к установке радиотелефона
proj d	Правая фара
proj g	Левая фара
projab	Противотуманная фара
prot	Через предохранитель
rgs	Давление
prt	Дверь или через предохранитель
rv	Малая скорость
qlight	Боковое заднее стекло
r	Соединение или задний
r la proj	Реле омывателя фар
r.p.	Соединение в двери
rv	Зеркало заднего вида
rac	Соединение
radtél	Радиотелефон
ral	Холостой ход двигателя
rale	Холостой ход двигателя
raient	Холостой ход двигателя
rard	Правое заднее соединение
ravm	Переднее соединение (в моторном отсеке)
récept	Приемник
réch	Отопитель
réchau	Отопитель
refroid	Охлаждение
reg. vit	Регулятор скорости движения
régl.proj	Регулировка светового пучка фар

---

---

## ПЕРЕЧЕНЬ СОКРАЩЕНИЙ

---

régul	Регулятор
régulât	Регулятор
réhau	Регулировка по высоте
réhaus	Регулировка по высоте
rel	Реле
rés	Резистор, сопротивление
résis	Резистор, сопротивление
resist	Резистор, сопротивление
rét	Зеркало заднего вида
rétc	Наружное зеркало заднего вида со стороны водителя
rétro	Зеркало заднего вида
rétro p	Наружное зеркало заднего вида со стороны пассажира
rétroe	Наружное зеркало заднего вида с электроприводом и электрообогревом
rétros	Зеркала заднего вида
rev	Реверсирование, включение передачи заднего хода
rg	Красный:
rh	Правый
rhd	Правостороннее рулевое управление
rhéost	Реостат
rhéostat	С реостатной регулировкой
rich	Состав рабочей смеси
RI	Реле
rl inj	Реле впрыска
rle	Реле
rlt	Холостой ход двигателя
rp cond dg	Соединение в двери водителя на автомобиле с левосторонним рулевым управлением
rp pass dg	Соединение в двери пассажира на автомобиле с левосторонним рулевым управлением
rpdb	Соединение приборной панели
rv	Регулятор скорости движения
s	вспомогательное оборудование/речевой синтезатор/сиденье/стоп-сигнал
s. chauff	Сиденье с обогревом
sa	Розовый
sav	Послепродажное обслуживание
scr	Экран
sde	Датчик
sdpclv	Без охранной сигнализации
sdrqar	Без сцепного устройства для буксировки прицепа
SEC	Сечение или вторичный
sécur	Безопасность, защита
sél	Селектор, переключатель
sélec	Селектор, переключатель
sens	Датчик
serv	Потребители электроэнергии
sf	За исключением, кроме
sgacha	Сиденье с обогревом
sgpav	Переднее пассажирское сиденье
siè	Сиденье
sièg	Сиденье
sig	сигнал
so	Звук, звуковой
spt	Фонарь направленного света
sspld	Без правой боковой двери
ssplg	Без левой боковой двери
sus	Подвеска
suspi	Регулируемая подвеска
suspil	Регулируемая подвеска
sw	Выключатель, переключатель
sup	Синтезатор речи
t.t	Все модели

---

---

## ПЕРЕЧЕНЬ СОКРАЩЕНИЙ

---

table	Щиток приборов
tacho	Тахометр
tdc	Верхняя мертвая точка
téléph	Телефон
temp	Температура или реле времени
temp. air	Температура воздуха
tempo	Реле времени или с выдержкой времени
th	Датчик температуры
the	Датчик температуры
ther	Датчик температуры
therm	Датчик температуры
thermo	Датчик температуры
thrott	Дроссельная заслонка
tim	Реле времени или с выдержкой времени
tir	ИК ПДУ
to	Люк крыши
trp	Реле времени пред- и послепускового подогрева
trpt	Температура
trans	Трансмиссия
ucbic	Микропроцессор и разъем
uce	Электронный блок управления
us	Ультразвуковой
v poche	Вещевой ящик
ve	Зеленый
verlog	Система электронной противоугонной блокировки запуска двигателя
verr	Запирание
verro	Запирание
verrou.	Запирание
vi	Фиолетовый (лиловый)
vi poche	Вещевой ящик
vid-poches	Вещевой ящик
vide poc	Вещевой ящик
vit	Скорость
vo	Грунтовая дорога
vol	Заслонка или рулевое колесо
vpas	Усилитель рулевого управления с переменным усилением
vrб	Переменный
vts	Скорость
w	Сигнализация/омыватель/стекло/ветровое стекло/провод

---

## ПЕРЕЧЕНЬ ЭЛЕМЕНТОВ ЭЛЕКТРООБОРУДОВАНИЯ

1	Блок учебного автомобиля	48	Правая фара дальнего света	115	Блок регулирования узла электронасоса
2	Устройство отключения аккумуляторной батареи	49	Левая фара дальнего света	116	Реле времени омывателя фары
3	Тахограф	50	Правая фара ближнего света	117	Сигнализатор о невыключенном наружном освещении
4	Переключатель блокировки замка правой двери	51	Левая фара ближнего света	118	ЭБУ АБС
5	Переключатель блокировки левой двери	52	Электронный ключ охранной сигнализации	119	ЭБУ АКП
6	Электронный модуль электровентилятора кондиционера	53	Диод группы электровентиляторов системы охлаждения двигателя	120	ЭБУ системы впрыска
7	Блок резисторов управления модулем	54	Помехоподавительный фильтр электродвигателя стеклоочистителя	121	Выключатель задних противотуманных фонарей
8	Датчик давления в напорной магистрали АКП	55	Реле убирающихся фар	122	Выключатель противотуманных фар
9	Электромагнитный клапан ограничения крутящего момента	56	Реостат освещения приборов	123	Выключатель блокировки электрозамок двери
10	Выключатель 1-ой передачи	57	Реле включения электровентилятора через центральный коммутационный блок в салоне (ЦЭКБС)	124	Выключатель отопителя
11	Выключатель полного привода	58	Концевой выключатель	125	Выключатель аварийной сигнализации
12	Реле «массы» фар дневного движения	59	Электродвигатель системы распределения воздуха	126	Переключатель вентилятора нагнетания холодного воздуха
13	Выключатель отмены сигнализации	60	Электродвигатель системы антиобледенения	127	Переключатель стеклоочистителя заднего стекла
14	Выключатель блокировки задних дверей	61	Соединительная колодка системы впрыска	128	Выключатель обогрева заднего стекла
15	Сигнальная лампа блокировки задних дверей	2	Микровыключатель 1 СРОГ для послепускового подогрева 1	129	Переключатель выбора программ движения
16	Реле электромагнитного клапана регулирования опережения впрыска	63	Микровыключатель 2 СРОГ для послепускового подогрева 2	130	Переключатель электростеклоподъемника правой задней двери
17	Термовыключатель электромагнитного клапана регулирования опережения впрыска	64	Термовыключатель прекращения подачи топлива при температуре 110°/115°	131	Переключатель электростеклоподъемника левой задней двери
18	Датчик температуры нагнетаемого воздуха	65	Электромагнитный клапан рециркуляции воздуха	132	Переключатель электростеклоподъемника двери водителя
19	Электронный термостат	66	Реле люка крыши	133	Переключатель электростеклоподъемника двери пассажира
20	Лампа освещения передней пепельницы	67	Реле питания системы управления вентиляцией салона	134	Переключатель наружного зеркала заднего вида
21	Сигнальная лампа охранной сигнализации	68	Реле 4-ой скорости вентилятора системы вентиляции салона	135	Выключатель блокировки стеклоподъемников задних дверей
22	Газонаполненный упор двери задка	69	Датчик заборной температуры	136	Выключатель пускового устройства
23	Реле разблокировки открывающихся элементов кузова	70	Электронный блок датчика наличия воды в дизтопливе	137	Реле-прерыватель указателей поворота и аварийной сигнализации
24	Датчик бокового ускорения (АБС)	71	Электродвигатель блокировки распашной двери	138	Электродвигатель привода замка правой задней двери
25	Электродвигатель привода замка правой двери	72	Электродвигатель блокировки сдвижной двери	139	Электродвигатель привода замка левой задней двери
26	Электродвигатель привода замка левой двери	73	Светодиод системы электронной противоугонной блокировки запуска двигателя	140	Электродвигатель привода замка двери водителя
27	Реле выключения электровентиляторов системы охлаждения	74	Реле плафонов освещения	141	Электродвигатель привода замка двери пассажира
28	Правое реле центрального замка	75	Устройство для смены компакт-дисков	142	Электрозамок двери багажного отделения
29	Левое реле центрального замка	76	Контрольный разъем	143	Датчик уровня жидкости в бачке омывателя ветрового стекла
30	Сигнальная лампа незакрытых открывающихся элементов кузова	77	Главное реле системы дизельного впрыска	144	Датчик уровня охлаждающей жидкости
31	Сигнальная лампа противотуманных фар	78	Электромагнитный клапан высокого давления	145	Переключатель стеклоочистителя и стеклоомывателя
32	Сигнальная лампа адсорбера	79	Триггерное реле кислородного датчика	146	Датчик детонации 1
33	Реле времени электронного блока датчика уровня топлива	80	Реле запуска холодного двигателя	147	Датчик атмосферного давления
34	Фонарь на крыше	81	Кнопка запуска холодного двигателя	148	Датчик давления масла
35	Датчик высоты кузова	82	Переключатель видов топлива бензин/газ	149	Датчик ВМТ
36	Компрессор системы поддержания высоты кузова	83	Выключатель обогрева ветрового стекла	150	Датчик скорости вращения правого заднего колеса
37	Электрический модуль управления вспомогательным электрооборудованием	101	Прикуриватель	151	Датчик скорости вращения левого заднего колеса
38	ЭБУ убирающихся фар	102	Распределитель зажигания	152	Датчик скорости вращения правого переднего колеса
39	Электродвигатель привода правой убирающейся фары	103	Генератор	153	Датчик скорости вращения левого переднего колеса
40	Электродвигатель привода левой убирающейся фары	104	Выключатель зажигания	154	Выключатель двери багажного отделения
41	Система поддержания высоты кузова	105	Электромагнитный звуковой сигнал	155	Выключатель света заднего хода
42	Компьютер, ЭБУ	106	Электропневматический звуковой сигнал	156	Выключатель стояночного тормоза
43	ЭБУ электромагнитным клапаном рециркуляции отработавших газов	107	Аккумуляторная батарея	157	Выключатель педали тормоза
44	Сигнальная лампа запуска холодного двигателя	108	Катушка зажигания	158	Выключатель полной нагрузки
45	Сигнальная лампа сидений с обогревом	109	Бортовой компьютер	159	Выключатель холостого хода
46	ЭБУ пускового устройства	110	Блок контроля давления в тормозной системе	160	Выключатель стоп-сигнала
47	Электромагнитный клапан пускового устройства (подача дизельного топлива)	111	Силовой модуль зажигания	161	Выключатель освещения вещевого ящика
		112	Реле-прерыватель очистителя заднего стекла	162	Расходомер
		113	Реле-прерыватель очистителя ветрового стекла	163	Стартер
		114	Блок двухтонального звукового сигнала	164	Вентилятор нагнетания холодного воздуха

## ПЕРЕЧЕНЬ ЭЛЕМЕНТОВ ЭЛЕКТРООБОРУДОВАНИЯ

165	Фонарь освещения багажного отделения	221	Насос омывателя ветрового стекла	275	Реле времени подкачивающего топливного насоса
166	Фонарь освещения номерного знака, правый	222	Потенциометрический датчик положения дроссельной заслонки	276	Переключатель импульсного электростеклоподъемника
167	Фонарь освещения номерного знака, левый	223	Потенциометр регулирования холостого хода	277	ЭБУ контроля исправности ламп
168	Фонарь освещения вещевого ящика	224	Реле давления гидроусилителя рулевого управления	278	Датчик детонации No 2
169	Электромагнитный клапан рециркуляции отработавших газов	225	Диагностический разъем	279	Реле защиты двигателя от перегрева
170	Электромагнитный клапан рулевого управления с усилителем	226	Правая фара	280	Размыкающее реле электронной системы зажигания
171	Муфта включения компрессора кондиционера	227	Левая фара	281	Реле ближнего света фар
172	Правый задний фонарь	228	Регулятор холостого хода	282	Электрозамок крышки люка наливной горловины
173	Левый задний фонарь	229	Реле звукового сигнала	283	Дополнительный топливный насос
174	Правый задний противотуманный фонарь	230	Реле задних противотуманных фонарей	284	Электродвигатель правого фарочистителя
175	Левый задний противотуманный фонарь	231	Реле противотуманных фар	285	Электродвигатель левого фарочистителя
176	Правая противотуманная фара	232	Реле стартера	286	Выключатель омывателя заднего стекла
177	Левая противотуманная фара	233	Реле нагнетания холодного воздуха	287	Реле балластной обмотки
178	Концевой выключатель правой задней двери	234	Реле включения электровентилятора системы охлаждения	288	Главное реле света дневного движения
179	Концевой выключатель левой задней двери	235	Реле включения обогрева заднего стекла	289	Реле габаритных огней дневного движения
180	Концевой выключатель двери водителя	236	Реле топливного насоса	290	Реле постоянного ближнего света фар
181	Концевой выключатель двери пассажира	237	Реле включения сдвоенных фар	291	Электромагнитный клапан карбюратора
182	Правый задний фонарь заднего хода	238	Реле блокировки впрыска	292	Реле реостата освещения приборов
183	Левый задний фонарь заднего хода	239	Наружное зеркало заднего вида с электроприводом и электрообогревом со стороны водителя	293	Источник питания основного оборудования
184	Правый габаритный фонарь	240	Наружное зеркало заднего вида с электроприводом и электрообогревом со стороны пассажира	294	Блок временной задержки системы обогрева заднего стекла
185	Левый габаритный фонарь	241	Реостат или шунт регулировки яркости освещения	295	Блок сигнальных ламп
186	Электронасос гидроусилителя рулевого управления	242	Кислородный датчик	296	Реле шунтирования цепи противотуманных фар
187	Вентилятор отопителя	243	Датчик уровня масла	297	Шунт цепи противотуманных фар
188	Электровентилятор системы охлаждения	244	Датчик температуры охлаждающей жидкости	298	Отопитель
189	Правый задний громкоговоритель	245	Датчик температуры наружного воздуха	299	Плата вспомогательных реле
190	Левый задний громкоговоритель	246	Система прекращения подачи топлива	300	Плафон освещения на задней балке
191	Громкоговоритель в правой передней двери	247	Щиток приборов	301	Реле узла электронасоса АБС
192	Громкоговоритель в левой передней двери	248	Датчик включения электровентилятора системы охлаждения двигателя	302	Реле рулевого управления с адаптивным усилителем
193	Форсунка 1-го цилиндра	249	Инфракрасный передатчик	303	Фонарь освещения рычага селектора АКП
194	Форсунка 2-го цилиндра	250	Датчик скорости	304	Люк крыши
195	Форсунка 3-го цилиндра	251	Двухфункциональный датчик температуры охлаждающей жидкости	305	Электромагнитный регулятор момента опережения
196	Форсунка 4-го цилиндра	252	Фильтр радиотелефона	306	Датчик температуры
197	Форсунка 5-го цилиндра	253	Правый передний громкоговоритель	307	Шунт замыкания на «массу» платы вспомогательных реле
198	Форсунка 6-го цилиндра	254	Левый передний громкоговоритель	308	Реле времени дегазации
199	Датчик уровня топлива	255	Сигнальная лампа указателя правого поворота	309	Многофункциональный звуковой сигнал
200	Элемент обогрева заднего стекла	256	Сигнальная лампа указателя левого поворота	310	Силовой модуль зажигания
201	Электростеклоподъемник правой задней двери	257	ЭБУ системы предпускового подогрева	311	Реле времени плафонов освещения
202	Электростеклоподъемник левой задней двери	258	Свечи предпускового подогрева	312	Размыкающее реле вспомогательного оборудования
203	Электростеклоподъемник двери водителя	259	Датчик температуры	313	Реле включения топливного насоса
204	Электростеклоподъемник двери переднего пассажира	260	Коробка предохранителей	314	Реле очистителя фар
205	Датчик давления	261	Аудиосистема	315	Реле 2-ой скорости очистителя ветрового стекла
206	Трехфункциональный датчик давления кондиционера	262	Электровентилятор кондиционера	316	Реле изменения угла опережения зажигания на 4
207	Датчик уровня тормозной жидкости	263	Переключатель очистителя и обогрева заднего стекла	317	Переключатель люка крыши
208	Модуль полностью электронного зажигания	264	Реле времени центрального замка	318	Обогреватель основания карбюратора
209	Рычажный переключатель	265	Консоль фонаря направленного освещения	319	Панель управления кондиционером
210	Часы	266	Выключатель холостой ход — полная нагрузка	320	Главный вентилятор кондиционера
211	Электродвигатель очистителя заднего стекла	267	Повторитель указателя поворота, правый	321	Регулировочный резистор электровентилятора кондиционера
212	Электродвигатель очистителя ветрового стекла	268	Повторитель указателя поворота, левый	322	Диод кондиционера и рулевого управления с усилителем
213	Передний плафон освещения	269	Электромагнитный запорный клапан	323	Диод электромагнитного клапана кондиционера и рулевого управления с усилителем
214	Правый задний плафон освещения	270	Термодатчик изменения УОЗ на 8°	324	Реле сигнализатора о превышении предельной скорости движения
215	Левый задний плафон освещения	271	Терморезистор	325	ЦДУ аудиосистемы
216	Датчик износа тормозных колодок на правом переднем колесе	272	Датчик температуры всасываемого воздуха	326	Звуковой сигнализатор превышения скорости
217	Датчик износа тормозных колодок на левом переднем колесе	273	Датчик предельной скорости	327	ЭБУ датчика уровня топлива
218	Топливный насос	274	Электромагнитный клапан кондиционера	328	Левый передний плафон освещения
219	Насос омывателя фары			329	Правый передний плафон освещения
220	Насос омывателя заднего стекла				

## ПЕРЕЧЕНЬ ЭЛЕМЕНТОВ ЭЛЕКТРООБОРУДОВАНИЯ

330	Задний прикуриватель	372	ЭБУ открыванием/закрыванием багажного отделения	420	Смесительная заслонка
331	Выключатель регулятора скорости движения	373	ЭБУ регулятора скорости движения	421	Концевой выключатель педали сцепления
332	Переключатель импульсного стеклоподъемника	374	Переключатель регулировки спинки левого переднего сиденья	422	Выключатель 1 скорости движения под рулевым колесом
333	Выключатель сигнализатора о незастегнутом ремне безопасности	375	Переключатель регулировки спинки правого переднего сиденья	423	Выключатель 2 скорости движения под рулевым колесом
334	Термовыключатель	376	Переключатель регулировки левого переднего сиденья	424	Реле превышения заданной частоты вращения коленчатого вала
335	Реле 1-ой скорости группы электро-вентиляторов системы охлаждения двигателя	377	Переключатель регулировки правого переднего сиденья	425	Регулятора скорости движения
336	Реле 2-ой скорости группы электро-вентиляторов системы охлаждения двигателя	378	Переключатель регулировки по высоте подушки левого переднего сиденья	426	Плата АБС
337	Реле 3-ой скорости группы электро-вентиляторов системы охлаждения двигателя	379	Реле ускоренного холостого хода	427	Электромагнитный клапан ограничения давления наддува
338	Регулятор давления наддува	380	Преобразователь бортового компьютера	428	ЭБУ охранной сигнализации
339	Пусковая форсунка	381	Карбюратор	429	Главное реле АБС
340	Термовыключатель с временной задержкой	382	Реле впускного коллектора	430	Вспомогательное реле АБС
341	Электромагнитный клапан регулирования холостого хода	383	Датчик температуры воздуха на впуске	431	Блок диодов АБС Bosch
342	Защитное реле давления наддува	384	Подогреватель коллектора	432	Выключатель инициализации бортового компьютера
343	Датчик температуры масла	385	Сиденье водителя с подогревом	433	Главный электромагнитный клапан АБС
344	Пневмонасос регулятора	386	Сиденье пассажира с подогревом	434	Ультразвуковой датчик системы охранной сигнализации
345	Предохранительный электромагнитный клапан системы регулирования	387	Датчик давления масла на 2 бар	435	Размыкающее реле давления АБС
346	Электромагнитный клапан насоса регулирования	388	Выключатель сигнальной лампы включения полного привода	436	Блок электромагнитных клапанов АБС
347	Разъем электропитания аудиосистемы	389	Центральный громкоговоритель	437	Блок регулирования АБС
348	Переключатель импульсного электростеклоподъемника	390	Шунт цепи задних противотуманных фонарей	438	Подогреватель блока дроссельной заслонки
349	Распределитель зажигания	391	Реле-прерыватель очистителя заднего стекла	439	Концевой выключатель капота
350	Датчик износа тормозных колодок на левом заднем колесе	392	Переключатель вывода информации на дисплей бортового компьютера	440	Реле ЭБУ АБС
351	Датчик износа накладок тормозных колодок на правом заднем колесе	393	Электромагнитный клапан кондиционера и рулевого усилителя с усилителем	441	Выключатель обогрева сидений
352	Электродвигатель 1 регулировки наклона спинки левого переднего сиденья	394	Антенна с электроприводом	442	АКП
353	Электродвигатель 2 регулировки наклона спинки левого переднего сиденья	395	Выключатель стоп-сигнала АКП	443	Сирена охранной сигнализации с автономным питанием
354	Электродвигатель регулировки по высоте левого переднего сиденья	396	Выключатель полной нагрузки	444	ЭБУ АКП
355	Электродвигатель регулировки в продольном направлении левого переднего сиденья	397	Электровентилятор системы предотвращения перегрева двигателя	445	Лампа для чтения карты
356	Электродвигатель 1 регулировки наклона спинки правого переднего сиденья	398	Электромагнитный клапан рециркуляции отработавших газов	446	Балластный резистор топливного насоса
357	Электродвигатель 2 регулировки наклона спинки правого переднего сиденья	399	Реле контроля токсичности отработавших газов	447	Лампа подсветки ручки корректора фар
358	Электродвигатель подъема правого переднего сиденья	400	Диод системы контроля уплаты налоговых сборов	448	Реле включения заднего противотуманного света
359	Электродвигатель подъема правого переднего сиденья	401	Электромагнитный клапан контроля уплаты налоговых сборов	449	Соединительная колодка цепи «+» после замка зажигания
360	Выключатель речевого синтезатора	402	Датчик температуры масла	450	Нагревательный резистор подогревателя дизельного топлива
361	Гидравлический блок АБС	403	Вспомогательный электромагнитный звуковой сигнал	451	Реле подогревателя дизтоплива
362	Плата с зажимами «+» аккумуляторной батареи	404	Электромагнитный клапан регулирования опережения впрыска ТНВД	452	Датчик температуры подогревателя дизтоплива
363	Компьютер речевого синтезатора	405	Выключатель рычага нагрузки на ТНВД	453	ЭБУ датчика периметрической защиты
364	Громкоговоритель речевого синтезатора	406	Датчик температуры предварительного подогрева	454	ЭБУ датчика объемной защиты
365	Правый высокочастотный громкоговоритель	407	Электродвигатель привода заслонки рециркуляции воздуха	455	Передатчик/приемник сигналов объемной защиты
366	Левый высокочастотный громкоговоритель	408	Датчик испарителя	456	Диод электромагнитного клапана системы снижения токсичности отработавших газов
367	Правый концевой выключатель капота	409	Реле включения насоса гидроусилителя рулевого управления	457	Балластное реле топливного насоса
368	Левый концевой выключатель капота	410	Размыкающее реле системы холостого хода	458	Однопозиционный выключатель двери
369	Водяной насос охлаждения подшипников турбокомпрессора	411	Реле давления кондиционера	459	Фонарь заднего противотуманного света и света заднего хода
370	Резистор двухтонального звукового сигнала	412	Электромагнитный клапан ускоренного холостого хода	460	Реле-прерыватель очистителя заднего стекла
371	Электромагнитный клапан продувки адсорбера системы улавливания паров топлива	413	Блок идентификации сидений с обогревом	461	Выключатель заднего моста
		414	Датчик обнаружения воды в дизтопливе	462	Реле защиты цепи АБС от броска напряжения
		415	Электромагнитный клапан очистки фар	463	Фонарь освещения номерного знака
		416	Конденсатор системы принудительного холостого хода	464	П plafon на боковине кузова
		417	Реле рециркуляции системы кондиционирования воздуха	465	Выключатель освещения
		418	Электровентилятор обдува датчика температуры в салоне	466	Реле времени водяного насоса охлаждения подшипников турбокомпрессора
		419	ЭБУ кондиционера	467	Шунтирующая коробка
				468	Реле ближнего света/габаритных огней
				469	Диод ближнего света фар учебного автомобиля
					Выключатель монитора

## ПЕРЕЧЕНЬ ЭЛЕМЕНТОВ ЭЛЕКТРООБОРУДОВАНИЯ

470	Реле большой скорости работы стеклоочистителя учебного автомобиля	516	ЭБУ системы запоминания положения сиденья	560	Выключатель открытия двери задка
471	Реле управления электростеклоподъемником	517	Клавиши регулировки положения и запоминания положения сиденья	561	Компрессор звукового сигнала
472	Реле выключения аудиосистемы	518	Генераторный датчик управляющих импульсов	562	Корректор фар
473	Выключатель проверки речевого синтезатора	519	Лампа подсветки передней левой двери	563	Электровентилятор воздухоподогревателя
474	Реле включения компрессора кондиционера	520	Лампа подсветки передней правой двери	564	Реле включения вентилятора охладителя масла
475	Электродвигатель привода заслонки рециркуляции	521	Лампа подсветки задней правой двери	565	Блок дроссельной заслонки
476	ЭБУ полноприводной трансмиссией	522	Лампа подсветки задней левой двери	566	Тепловое реле времени системы предотвращения перегрева двигателя
477	Выключатель 1-ой передачи	523	Лампа освещения двери водителя	567	Водяной электронасос
478	Насос ускоренного подогрева	524	Лампа освещения передней двери пассажира	568	Реле времени водяного электронасоса
479	Датчик температуры охлаждающей жидкости системы ускоренного подогрева	525	Лампа освещения задней правой двери	569	Выключатель режима «кик-даун» 4-ступенчатой АКП
480	Датчик включения электровентилятора нагнетания горячего воздуха	526	Лампа освещения задней левой двери	570	Реле включения электромагнитного клапана последовательности переключения передач 1
481	Вытяжной вентилятор горячего воздуха	527	Переключатель стеклоподъемника левой задней двери на пульте водителя	571	Реле включения электромагнитного клапана последовательности переключения передач
482	Электромагнитный клапан включения полного привода	528	Переключатель стеклоподъемника правой задней двери на пульте водителя	572	Диод рулевого управления с усилителем
463	Датчик ускорения	529	Центральный плафон	573	Блокирующее реле времени
484	Электромагнитный клапан полноприводной трансмиссии	530	Выключатель регулятора скорости движения	574	Диод водяного электронасоса
485	Многофункциональный переключатель	531	Концевой выключатель педали сцепления регулятора скорости движения	575	Разъем регулировки двигателя
486	Выключатель сигнальной лампы незастегнутого ремня безопасности пассажира	532	Переключатель электростеклоподъемника двери переднего пассажира на пульте водителя	576	Реле разрешения включения системы предотвращения перегрева двигателя
487	Электромагнитный клапан прекращения подачи топлива	533	Выключатель системы поддержания высоты кузова	577	ЭБУ радиотелефона
488	Датчик температуры	534	Переключатель изменения жесткости подвески	578	Электромагнитный клапан системы снижения токсичности отработавших газов
489	Однопозиционный выключатель левой задней двери	535	Сигнальная лампа экономичной/спортивной программы переключения передач	579	Выключатель электромагнитного клапана рециркуляции отработавших газов
490	Однопозиционный выключатель правой передней двери	536	Розетка для подключения наушников	580	Реле разрешения включения водяного насоса охлаждения подшипников турбокомпрессора
491	Однопозиционный выключатель левой передней двери	537	Электродвигатель корректора левой фары	581	Разделительный диод кондиционера и водяного насоса
492	Радиотелефон	538	Электродвигатель корректора правой фары	582	Датчик температуры водяного насоса
493	Левое заднее сиденье	539	Выключатель лампы освещения моторного отсека	583	Датчик угла поворота рулевого колеса
494	Правое заднее сиденье	540	Электродвигатель рулевого управления с адаптивным усилителем	584	Реле включения электромагнитной муфты компрессора кондиционера
495	Правое переднее сиденье	541	Лампа подсветки зеркала в пртивосолнечном щитке	585	Датчик давления в шинах
496	Левое переднее сиденье	542	ЭБУ системы поддержания высоты кузова	586	Выключатель аварийной сигнализации
497	Акселерометр АБС полноприводных автомобилей	543	ЭБУ амортизаторов с изменяемым усилием	587	Датчик продольного ускорения АБС
498	Датчик вертикального ускорения	544	Реле системы поддержания высоты кузова	588	Лампа подсветки зеркала в противосолнечном козырьке водителя
499	Датчик углового ускорения	545	Реле защиты системы поддержания высоты кузова	589	ТНВД
500	Датчик поперечного ускорения	546	Узел компрессора системы поддержания высоты кузова	590	Выключатель охранной сигнализации
501	ЭБУ системы запоминания положения сидений/наружных зеркал заднего вида	547	Электромагнитный клапан заднего амортизатора	591	Датчик температуры каталитического нейтрализатора
502	ЭБУ адаптивного усилителя рулевого управления	548	Электромагнитный клапан правого заднего амортизатора	592	ЭБУ температуры каталитического нейтрализатора отработавших газов
503	Компьютер декодера	549	Электромагнитный клапан левой передней амортизаторной стойки	593	Реле защиты рулевого управления с адаптивным усилителем
504	Правый задний плафон направленного освещения	550	Электромагнитный клапан правой передней амортизаторной стойки	594	Диод сигнальной лампы температуры каталитического нейтрализатора
505	Левый задний плафон направленного освещения	551	Правый передний датчик высоты кузова	595	Реле включения электронасоса
506	Розетка для подключения дополнительного оборудования	552	Левый передний датчик высоты кузова	596	Разделительный диод АБС
507	Переключатель переднего и заднего противотуманного света и аварийной сигнализации	553	Правый задний датчик высоты кузова	597	Коробка предохранителей в моторном отсеке
508	Правый фонарь освещения багажного отделения	554	Левый задний датчик высоты кузова	598	Электромагнитный клапан уменьшения крутящего момента
509	Левый фонарь освещения багажного отделения	555	Электромагнитный клапан системы поддержания высоты кузова	599	Самоулавливающееся реле водяного насоса
510	Датчик запоминания положения сиденья	556	Датчик положения двери задка	600	Электродвигатель регулятора отопителя
511	Центральный выключатель освещения салона	557	Электродвигатель закрытия двери задка	601	Датчик температуры охлаждающей жидкости в радиаторе отопителя
512	Выключатель плафона направленного освещения	558	Выключатель закрытия двери задка	602	Реле света заднего хода
513	Выключатель наддува камер эргономического сиденья	559	ЭБУ системы закрытия двери задка	603	Выключатель регулировки рулевой колонки с запоминанием положения
514	Компрессор наддува камер эргономического сиденья			604	Электродвигатель рулевой колонки с запоминанием положения
515	ЭБУ системы запоминания положения сиденья			605	Реле разрешения включения подогрева основания карбюратора
				606	Реле включения подогрева основания карбюратора



## ПЕРЕЧЕНЬ ЭЛЕМЕНТОВ ЭЛЕКТРООБОРУДОВАНИЯ

607	Датчик температуры подогрева основания карбюратора	655	Датчик частоты вращения коленчатого вала двигателя	701	Самоблокирующееся реле насоса системы предотвращения перегрева двигателя
608	Датчик электровентилятора системы предотвращения перегрева двигателя	656	Электромагнитный клапан ограничения крутящего момента	702	Реле 18-минутной временной задержки выключения водяного насоса системы предотвращения перегрева двигателя
609	ЭБУ температурой охлаждающей жидкости	658	Узел пневмопривод — электромагнитный клапан регулятора скорости движения	703	Реле электростеклоподъемников
610	Разъем диагностики АБС	659	Делительный диод кондиционер/система охлаждения двигателя	704	Звуковой сигнал охранной сигнализации складной крыши
611	Левое ветровое стекло с электрообогревом	660	Термовыключатель кондиционера	705	Реле электровентилятора обдува заднего стекла складной крыши
612	Реле обогрева левого ветрового стекла	661	Реле времени выключения кондиционера	706	Выключатель складной крыши
613	ЭБУ обогрева ветрового стекла	662	ЭБУ навигационной системы	707	Выключатель системы уборки складной крыши
614	Переключатель импульсного электростеклоподъемника	663	Сдвоенная катушка зажигания № 1	708	Электровентилятор обдува заднего стекла складной крыши
615	Выключатель обогрева водительского сиденья	664	Катушка зажигания с двумя выводами № 2	709	Диод системы противодействия кручению в цепи насоса гидроусилителя рулевого управления
616	Выключатель обогрева пассажирского сиденья	665	Сдвоенная катушка зажигания № 3	710	Отдельный предохранитель
617	Ослабляющий резистор	666	Силовой модуль № 2	711	Топливный насос дизельного двигателя
618	Кнопка ввода кода транспондера	667	Датчик хода педали тормоза	712	Радиатор системы охлаждения двигателя в сборе с конденсатором
619	Пульт инфракрасного дистанционного управления с ультразвуковым датчиком	668	Левый передний датчик вертикального ускорения	713	Разъем для подключения электрооборудования жилого прицепа
620	Двухдорожечный потенциометрический датчик положения дроссельной заслонки	669	Правый передний датчик вертикального ускорения	714	Разделительный диод кондиционера/системы снижения токсичности отработавших газов на автомобиле с двигателем F8Q
621	Реле шунта выключателя системы охлаждения двигателя	670	Левый задний датчик вертикального ускорения	715	Интерфейс связи радиотелефона
622	Реле времени системы предотвращения перегрева двигателя	671	Правый задний датчик вертикального ускорения	716	Правая передняя амортизаторная стойка
623	Электромагнитный клапан дегазации	672	Блок резисторов	717	Левая передняя амортизаторная стойка
624	Разъем спинки правого заднего сиденья	673	Предохранительный концевой выключатель электрического стеклоподъемника	718	Правый задний амортизатор
625	Разъем спинки левого заднего сиденья	674	Сдвоенный выключатель заднего противотуманного света и обогрева заднего стекла	719	Левый задний амортизатор
626	Блок ламп подсветки АКП	675	Концевой выключатель педали сцепления	720	Реле выключения кондиционера
627	Выключатель регулятора скорости	676	Концевой выключатель педали акселератора	721	ЭБУ и гидроблок АБС в сборе
628	Датчик скорости движения рулевого управления с адаптивным усилителем	677	Двухходовой насос омывателя	722	Сдвоенный выключатель ветрового и заднего стекол
629	Реле обогрева правого ветрового стекла	678	Датчик температуры системы рециркуляции отработавших газов	723	Диод автоматического сцепления
630	Правое ветровое стекло с электрообогревом	679	Помехоподавительный конденсатор	724	Узел электронасоса автоматического сцепления
631	Модуль температуры наружного воздуха	680	Свеча предпускового подогрева 1-го цилиндра	725	Электромагнитный клапан автоматического сцепления
632	Свечи предпускового подогрева 1-го и 3-го цилиндров	681	Свеча предпускового подогрева 2-го цилиндра	726	Датчик включенной передачи
633	Свечи предпускового подогрева 2-го и 4-го цилиндров	682	Свеча предпускового подогрева 3-го цилиндра	727	Датчик положения сцепления
634	Датчик положения педали сцепления	683	Свеча предпускового подогрева 4-го цилиндра	728	Датчик положения рычага переключения передач
635	Реле времени запрещения включения компрессора кондиционера	684	Свеча предпускового подогрева 4-го цилиндра	729	Датчик положения педали акселератора
636	Разъединяющий диод стоп-сигнала	685	Лазерный проигрыватель	730	ЭБУ автоматического сцепления
637	Разъединяющий диод стоп-сигнала /сцепления	686	Электромагнитный клапан регулятора скорости движения	731	Реле времени ветрового стекла с электрообогревом
638	Реле звукового сигнала/сигнальная лампа (учебный автомобиль)	687	Реле электромагнитного клапана рулевого управления с усилителем	732	Выключатель ограничителя скорости движения
639	Дополнительный стоп-сигнал	688	Блок диодов	733	ЭБУ звукового сигнализатора превышения заданной скорости и невыключенного наружного освещения
640	Усилительное реле тягового реле стартера	689	Датчик уровня и датчик температуры масла	734	Переключатель импульсного стеклоподъемника со стороны водителя
641	Разъединяющий диод/система охлаждения/цепь временной задержки	690	Выключатель питания подушек безопасности и регулятора скорости движения	735	Звуковой сигнализатор о незастегнутых ремнях безопасности
642	Разъединяющий диод/кондиционер/система предварительного подогрева	691	Реле электронного термостата	736	Магнитометр
643	Резистор системы предотвращения перегрева	692	Дисплей навигационной системы	737	Датчик сигнализации скорости движения (Volvo)
644	ЭБУ регулируемой подвески	693	Трубка радиотелефона	738	Датчик подъема иглы форсунки
645	ЦЭКБС	694	Громкоговоритель радиотелефона	739	Датчик уровня жидкости в бачке омывателя фар
646	Реле обогрева ветрового стекла	695	Левый жиклер омывателя ветрового стекла с обогревом	740	Разделительный диод цепей «+» до замка зажигания/«+» потребителей электроэнергии
647	Обогреватель ветрового стекла	696	Правый жиклер омывателя ветрового стекла с обогревом	741	Высотный корректор
648	Диод системы впрыска	697	Шунт	742	Электромагнитный клапан прекращения регулирования опережения впрыска в сторону уменьшения
649	Шаговый электродвигатель	698	Изолирующий диод цепей «+» после замка зажигания/потребителей электроэнергии	743	Барометрическое реле
650	Сигнальная лампа обогрева сидений	699	Изолирующий диод цепей потребителей электроэнергии/«+» после замка зажигания		
651	Щиток приборов	700	Шунт регулятора скорости на автомобилях с АКП		
652	Реле включения кондиционера через ЭБУ		Реле малой скорости электровентилятора/система предотвращения перегрева двигателя		
653	Объединенный дисплей часов, температуры наружного воздуха и радиотелефона				
654	Ключ аварийной сигнализации/ключ блокировки оборудования				

## ПЕРЕЧЕНЬ ЭЛЕМЕНТОВ ЭЛЕКТРООБОРУДОВАНИЯ

744	Электромагнитный клапан рециркуляции отработавших газов/реле питания ЭБУ системы пред- и послепускового подогрева	807	Реле времени системы рециркуляции отработавших газов	870	Изолирующий диод в правой передней двери
745	Реле управления подогревом дизтоплива	808	Реле питания силового модуля зажигания или электронной системы зажигания со статическим распределением высоковольтного напряжения	871	Изолирующий диод автоматической подвески/задних дверей
746	Датчик положения распределительного вала	809	Подушка безопасности пассажира	873	Электродвигатель привода правой заслонки распределения потоков воздуха
747	Переключатель левого заднего сиденья	810	Правое заднее обогреваемое окно боковины кузова	874	Электродвигатель привода левой заслонки распределения потоков воздуха
748	Переключатель правого заднего сиденья	811	Левое заднее обогреваемое окно боковины кузова	875	Электродвигатель правого вентилятора подачи воздуха
749	Переключатель подголовника левого переднего сиденья	813	Каскад усиления мощности системы зажигания № 1	876	Электродвигатель левого вентилятора подачи воздуха
750	Реле системы обеспечения безопасности детей	814	Каскад усиления мощности системы зажигания № 2	777	Электродвигатель привода правой заслонки смешения воздушных потоков
751	Реле № 1 после замка зажигания.	815	Левый воспламенитель подушки безопасности пассажира	778	Электродвигатель привода левой заслонки смешения воздушных потоков
752	Реле № 2 после замка зажигания.	817	Плата 2-х реле обогрева ветрового стекла	879	Реле стеклоподъемника левой задней двери
753	Реле насоса омывателя фар	818	Реле разрешения включения водяного насоса системы ускоренного подогрева	880	Реле стеклоподъемника правой задней двери
754	Интерфейс электро- и гидравлической систем	819	Электромагнитный клапан пускового устройства	881	Реле стеклоподъемника двери переднего пассажира
755	Выключатель противобуксовочной системы ЭБУ подушек безопасности	821	Электродвигатель открытия заднего стекла	882	Выключатель блокировки крышки отделения для уборки складной крыши
756	ЭБУ подушек безопасности	822	Выключатель распашной двери	883	Замок крышки отделения для уборки складной крыши
757	Преднатяжитель ремня безопасности водителя	825	Выключатель противобуксовочной системы и программ переключения передач экономичная/спортивная	884	Модуль устанавливаемого по заказу багажника
758	Преднатяжитель ремня безопасности пассажира	826	Аудиосистема	885	ЭБУ складной крыши
759	Однопозиционный выключатель двери багажного отделения	831	Панель управления климатической установкой со стороны водителя	886	Антенный усилитель
760	Выключатель обогрева заднего и ветрового стекол	832	Панель управления климатической установкой со стороны пассажира	890	Реле включения электромагнитного клапана горелки
761	Реле разгрузки генератора	833	Топливный насос и датчик уровня в сборе	891	Реле включения горелки
762	Реле электронасоса автоматического сцепления	834	ЭБУ компрессора подвески	892	Электромагнитный клапан горелки
763	Звуковой сигнализатор неисправности автоматического сцепления	835	Реле давления автоматического сцепления	893	Форсунка
764	Реле питания поршневого компрессора и электромагнитного клапана поршневого компрессора	837	Реле выключения сигнальной лампы заряда аккумуляторной батареи	897	Резистор противотуманной фары
765	Электродвигатель поршневого компрессора	838	Реле отключения тока возбуждения регулятора	898	Дополнительная свеча подогрева
766	Электромагнитный клапан поршневого компрессора	839	Выпрямительный диод ЭБУ системы впрыска, автоматического сцепления, электродвигателя регулятора холостого хода	899	Подушка безопасности водителя
768	Электромагнитный клапан регулирования длины впускного трубопровода	840	Реле времени выключения сигнальной лампы заряда аккумуляторной батареи	900	Электровентилятор отсека аккумуляторных батарей
769	Датчик температуры отключения кондиционера	841	Электродвигатель привода левого заднего бокового стекла	901	ЭБУ прибора для проверки изоляции
771	Модуль сигнализации о незакрытых открывающихся элементах кузова и непристегнутых ремнях безопасности	842	Электродвигатель привода правого заднего бокового стекла	902	Контактный выключатель крышки контейнера для аккумуляторных батарей
772	Реле подогревателя	843	Переключатель электростеклоподъемника кузова	903	Электромагнитный переключатель
773	Отопитель	845	Пассажирская подушка безопасности № 2	904	Тяговый электродвигатель
774	Блок питания преднатяжителя	850	Датчик крутящего момента электроусилителя рулевого управления	905	Электровентилятор обдува тягового электродвигателя
775	Автоматическая коробка передач (Volvo)	852	Реле времени электростеклоподъемников	906	Выключатель сигнальной лампы минимального остатка топлива в баке отопителя
776	Вспомогательное реле реле блокировки	853	Реле «+» после замка зажигания, «+» до замка зажигания	907	Вакуумный насос
777	Плата предохранителей защиты цепей питания	854	Одновременное управление электростеклоподъемниками	908	Датчик падения тормозного усилия 0,5 бар
778	Модуль катушки зажигания с четырьмя выводами	855	Электромагнитный клапан остановки двигателя с кодом системы электронной противоугонной блокировки запуска двигателя	909	Дозирующий насос отопителя
779	Многофункциональный переключатель АКП	858	Реостат освещения приборов	910	Реле электровентиляторов контейнера для аккумуляторных батарей
780	Датчик скорости вращения турбины (АКП) или датчик скорости движения	860	Контактный диск под рулевым колесом	911	Размыкающее реле в цепи заряда аккумуляторной батареи
781	Датчик давления в напорной магистрали	861	Подушка безопасности пассажира	912	Термовыключатель зарядки цепи
783	Блок 2-х силовых реле	863	Реле питания двухфункциональной антенны	913	Датчик температуры в контейнере для аккумуляторных батарей
784	Блок 2-х реле управления	866	ЭБУ дизельного впрыска	914	Реле управления электромагнитными выключателями
799	Датчик расхода воздуха системы впрыска топлива	869	Изолирующий диод в левой передней двери	915	Реле неисправности в контейнере для аккумуляторных батарей
800	Реле управления импульсного модулятора			916	Зарядная вилка
801	Диод цепи заряда аккумуляторной батареи			917	Преобразователь переменного тока в переменный
804	Реле защиты (X54)			918	Выключатель аварийной остановки
805	Реле обогрева ветрового стекла			919	Переключатель направления движения вперед/назад
806	Система охлаждения автомобиля с однообъемным кузовом			920	Потенциометр торможения
				921	Потенциометр акселератора
				922	Реле электровентилятора обдува тягового электродвигателя
				923	Выключатель отопителя

## ПЕРЕЧЕНЬ ЭЛЕМЕНТОВ ЭЛЕКТРООБОРУДОВАНИЯ

924	Сигнальная лампа отопителя	958	Выпрямительный диод звуковой сигнализации через реле с электронным возвратом заднего противотуманного света	998	Серводвигатель управления расходом газа системы питания сжиженным газом
925	Автономный отопитель	959	Выпрямительный диод звуковой сигнализации через щиток приборов	999	Переходник системы зажигания для работы на сжиженном газе
926	Дисплей электрического модуля управления	960	Реле повторной инициализации задних противотуманных фонарей	1000	Регулятор давления системы питания сжиженным газом
927	Датчик удара	969	Электродвигатель блокировки рычага переключения передач	1001	Датчик количества сжиженного газа
928	Датчик тока аккумуляторных батарей	970	Замок ремня безопасности	1002	Электромагнитный клапан системы питания сжиженным газом на баллоне
929	Бортовое вентилируемое зарядное устройство	971	ЭБУ АКП DP0	1003	Переключатель питания двигателя газ/бензин
930	Статический преобразователь	972	Пульт управления навигационной системой Carminat	1004	Реле управления сигналом кислородного датчика
931	Громкоговоритель блока проверки электрооборудования	973	Блок спутниковой системы навигации	1006	Переходник системы питания сжиженным газом
932	Потенциометр цепи управления направлением движения	974	Антенна спутниковой системы навигации	1015	Реле времени системы предупреждения останова двигателя
933	Реле давления в цепи управления вакуумным насосом	975	Проигрыватель компакт-дисков	1016	Коробка предохранителей в салоне
934	Реле принудительного включения на малую скорость электровентилятора салона	976	Устройство управления интерфейсом пользователя (блок MMI)	1018	Реле обратной связи (замки дверей)
935	Реле программирования режима обогрева	977	Цепь включения водяного насоса от аккумуляторной батареи	1024	Указатель уровня топлива (автомобиль с системой питания сжиженным газом)
936	Кронштейн зарядной вилки	978	Электродвигатель блокировки лючка зарядного разъема	1035	Главный электромагнитный клапан системы питания сжиженным газом
937	Электровентилятор преобразователя	979	Подогреватель трубопровода системы вентиляции картера	1036	Предохранительный клапан ускоренного холостого хода при работе двигателя на сжиженном газе
938	Тяговая аккумуляторная батарея	980	Коробка реле свечей предпускового подогрева дизельного двигателя	1037	Усилитель сигнала частоты вращения двигателя, работающего на сжиженном газе
939	ЭБУ автономным отопителем	981	Форсунка с встроенным датчиком подъема иглы	1038	Программируемый шунт системы питания сжиженным газом
940	Интерфейс датчика уровня топлива	983	Реле питания ЭБУ системы впрыска дизельного топлива	1039	Реле-прерыватель указателей поворота и аварийной сигнализации
941	Высоковольтный предохранитель	984	ЭБУ уровня нагрузки	1040	Реле очистителя ветрового стекла
942	Микровыключатель максимального предохранителя	989	ЭБУ регулировки фар с газоразрядными лампами	1041	Реле очистителя заднего стекла
943	Реле тестирования сигнальных ламп	990	Правый передний потенциометрический датчик	1042	Реле блокировки замков дверей
944	Термовыключатель тягового двигателя	991	Правый задний потенциометрический датчик	1043	Реле разблокировки замков дверей
945	Датчик температуры автономного отопителя	992	Селектор АКП	1044	Реле импульсного подъема стекол дверей
946	Блок проверки электрооборудования	993	Сигнальный светодиод (электрического) состояния	1045	Реле импульсного опускания стекол дверей
947	Сигнальная лампа зарядки	994	Выключатель отключения объемной защиты	1049	Реле погружного подогревателя
948	Выключатель гидроцилиндра уборки складной крыши	995	Электронный тахометр		
949	Выключатель гидроцилиндра привода последней дуги складной крыши	996	Имитатор форсунок двигателя, работающего на сжиженном газе		
950	Выключатель главного гидроцилиндра привода складной крыши	997	ЭБУ системы питания сжиженным газом		
951	Узел электронасоса складной крыши с электроприводом				
952	Электромагнитный останов дизеля и электромеханизм регулирования опережения впрыска				
957	Приемоответчик				

## ПЕРЕЧЕНЬ ПРОМЕЖУТОЧНЫХ РАЗЪЕМОВ СОЕДИНЕНИЯ ЖГУТОВ ПРОВОДОВ

R1	Приборная панель/ правая задняя часть автомобиля	R52	Кузов/«масса» двигателя	R97	Кожух отопителя/очиститель ветрового стекла
R2	Приборная панель/ левая задняя часть автомобиля	R53	Кузов/«масса» кузова	R98	Правый лонжерон/омыватель-очиститель фар
R3	Приборная панель/дверь водителя	R54	Воздуховод системы отопления/механическая КП	R99	Приборная панель/отопитель
R4	Приборная панель/дверь пассажира	R55	Концевой выключатель капота/воздуховод системы отопления	R100	АБС/левый лонжерон
R5	Приборная панель/воздуховод системы отопления	R56	Капот/двигатель	R101	Правый лонжерон/правая фара
R6	Приборная панель/скоба	R57	Основание кузовов/приборная панель	R102	Левый лонжерон/левая фара
R7	Приборная панель/аудиосистема	R58	Электровентилятор системы охлаждения двигателя/правый лонжерон	R103	Крышка багажника/цепь управления крышкой багажника
R8	Приборная панель/правая часть крыши	R59	Воздуховод системы отопления/система впрыска	R104	Воздуховод системы отопления/катушка зажигания
R9	Приборная панель/передняя панель кузова	R60	АБС/правый лонжерон	R105	Шунт обогревателя заднего стекла/кузов автомобиля
R10	Приборная панель/правый лонжерон	R61	Регулятор скорости движения/правый лонжерон	R106	Передняя часть двигателя/бампер
R11	Приборная панель/левый лонжерон	R62	Система впрыска/регулятор скорости	R107	Приборная панель/передняя часть двигателя
R12	Правая задняя часть кузова/правая задняя дверь	R63	Левый лонжерон/система впрыска	R108	Приборная панель/консоль
R13	Левая задняя часть кузова/левая задняя дверь	R64	Система впрыска/плата АКП	R109	Правая задняя часть кузова/фонарь освещения номерного знака
R14	Правая задняя часть кузова/правая дверь задка	R65	Система впрыска/воздуховод системы отопления	R110	Двигатель/навесное оборудование передней части двигателя
R15	Левая задняя часть автомобиля/левая часть двери задка	R66	Система впрыска/правый лонжерон	R111	Приборная панель/навесное оборудование передней части двигателя
R16	Левая задняя часть кузова/задняя поперечина	R67	Передняя часть двигателя/двигатель	R112	Передняя часть двигателя/кузов
R17	Воздуховод системы отопления/двигатель	R68	Система впрыска/датчики температуры	R113	«Массовая» шина: двигатель — аккумуляторная батарея — кузов/кузов
R18	Воздуховод системы отопления/«+» аккумуляторной батареи	R69	Кузов автомобиля/АБС	R114	Массовая шина: двигатель — аккумуляторная батарея — кузов/двигатель
R19	Воздуховод системы отопления/«масса» двигателя	R70	Система впрыска/водяной насос охлаждения подшипников турбокомпрессора	R115	Двигатель/электропроводка двигателя
R20	Двигатель/система зажигания	R71	Регулятор скорости движения/воздуховод системы отопления	R116	Двигатель/топливный насос
R21	Двигатель/электровентилятор системы охлаждения	R72	Приборная панель/антенна с электроприводом	R117	Правая задняя часть кузова/левая задняя дверь
R22	Двигатель/АКП	R73	Электровентилятор системы охлаждения двигателя/полностью электронная система зажигания	R118	Правая задняя часть кузова/кузов автомобиля
R23	Двигатель/система снижения токсичности отработавших газов	R74	Двигатель/двухфункциональный датчик давления масла	R119	Передняя левая часть кузова/охранная сигнализация люка крыши
R24	Двигатель/система впрыска	R75	«Масса» электровентилятора системы охлаждения двигателя/электровентилятор	R120	Ниша воздухозаборника/охранная сигнализация такси
R25	Двигатель/«+» аккумуляторной батареи	R76	Левый боковой указатель поворота/левая фара	R121	Передняя правая часть кузова/люк крыши
R26	Двигатель/«масса» двигателя	R77	Правый боковой указатель поворота/правая фара	R122	Приборная панель/противотуманные фары
R27	Двигатель/правый лонжерон	R78	Дополнительная фара/левый лонжерон	R123	Скоба/аудиосистема
R28	Двигатель/левый лонжерон	R79	Форсунки/система впрыска	R124	Приборная панель/шунт аудиосистемы
R29	Двигатель/система предотвращения перегрева двигателя	R80	Воздуховод системы отопления/АБС	R125	Радиоустановка/шунт аудиосистемы
R30	Скоба/правое переднее сиденье	R81	Воздуховод системы отопления/левый лонжерон	R126	Электровентилятор системы охлаждения двигателя/разъединительное реле кондиционера
R31	Скоба/левое переднее сиденье	R82	Двигатель/кондиционер	R127	Система впрыска топлива/разъединительное реле кондиционера
R32	Передняя панель/омыватель-очиститель фар	R83	Дополнительная фара/правый лонжерон	R128	Кузов/«масса» электровентилятора системы охлаждения двигателя
R33	Передняя панель/бампер	R84	Система вентиляции салона/система впрыска	R129	Кузов/компрессор звукового сигнала
R34	Двигатель/приборная панель	R85	Двигатель/фонари заднего хода	R130	Левый лонжерон/компрессор
R35	Педальный узел/приборная панель	R86	Воздуховод системы отопления/балластная катушка	R131	Электропроводка двигателя/компрессор
R36	АБС/приборная панель	R87	Воздуховод системы отопления/очистители фар	R132	Приборная панель/постоянный ближний свет фар
R37	Двигатель/система впрыска	R88	Левый лонжерон/диод стартера	R133	Левая передняя часть кузова/электромагнитный клапан продувки адсорбера
R38	Приборная панель/левая часть крыши	R89	Приборная панель/датчик износа тормозных колодок	R134	Приборная панель/дополнительная электропроводка для прицепа
R39	Левая задняя часть кузова/задняя поперечина	R90	Воздуховод системы отопления/система вентиляции салона	R135	Дополнительная электропроводка в задней правой части кузова/приборная панель
R40	Правая задняя часть кузова/задняя поперечина	R91	Воздуховод системы отопления/отопитель	R136	Задняя левая дверь/дополнительная электропроводка в правой задней части кузова
R41	Задняя поперечина/дверь задка	R92	Воздуховод системы отопления/нагнетательный вентилятор системы вентиляции салона	R137	Правая задняя дверь/дополнительная электропроводка в правой задней части кузова
R42	Передняя панель/указатель правого поворота	R93	Воздуховод системы отопления/кондиционер	R138	Воздуховод системы отопления/АБС
R43	Передняя панель/указатель левого поворота	R94	Воздуховод системы отопления/реле балластной катушки		
R44	Приборная панель/«массовая» шина правой стороны кузова	R95	Воздуховод системы отопления/АКП		
R45	Приборная панель/«массовая» шина левой стороны кузова	R96	Правая задняя часть кузова/подкачивающий топливный насос		
R46	Двигатель/«масса» кузова				
R47	Передняя панель/«массовая» шина правой стороны кузова				
R48	Передняя панель/«массовая» шина левой стороны кузова				
R49	Правая задняя часть кузова/«масса» правой задней части кузова				
R50	Правая задняя часть кузова/«масса» левой задней части кузова				
R51	Двигатель/ «масса» двигателя				

## ПЕРЕЧЕНЬ ПРОМЕЖУТОЧНЫХ РАЗЪЕМОВ СОЕДИНЕНИЯ ЖГУТОВ ПРОВОДОВ

R139 Двигатель/АБС	R193 Разъем дверь багажного отделения/правое заднее крыло	R240 Ветровое стекло с электрообогревом/ приборная панель
R140 Плата АКП/АКПП	R194 Подкачивающий топливный насос/правое заднее крыло	R243 Правая задняя дверь/электропроводка в задней левой части кузова
R141 Плафон освещения/передняя часть двигателя	R195 Разъем очистителя заднего стекла (L)	R244 Левая задняя часть кузова/крышка багажника
R142 Двигатель/ТНВД	R196 Разъем датчика уровня тормозной жидкости	R245 Дверь задка/заднее стекло с электрообогревом
R143 Правый боковой повторитель указателя поворота/правый лонжерон	R197 Выключатели обогрева сидений/панель приборов	R249 АКП/датчик давления в напорной магистрали
R144 Левый боковой повторитель указателя поворота/левый лонжерон	R198 Разъем потолочной консоли	R250 Дверь задка/фонарь освещения номерного знака
R145 Плата АКП/балластная катушка	R199 Передняя поперечина/правое крыло	R251 Приборная панель/радиотелефон
R146 Приборная панель/переднее сиденье	R200 Дверь задка/электродвигатель привода двери задка	R254 Приборная панель/шина воздухозабора
R147 Бампер/левое переднее крыло	R201 Салон/фонарь освещения вещевого ящика	R255 АБС/шина воздухозабора
R148 Электровентилятор системы охлаждения/левое переднее крыло	R202 Правая задняя часть кузова/разъем третьего стоп-сигнала	R256 Ветровое стекло с электрообогревом/ниша воздухозабора
R149 Двигатель/левое переднее крыло	R203 Салон/прикуриватель	R259 Салон/задний бампер
R150 Салон/левое переднее крыло	R204 Двигатель/шунт кислородного датчика	R260 Салон/левая часть крыши
R151 Двигатель/правое переднее крыло	R205 Шунт насоса омывателя фар/передняя поперечина	R261 Салон/приборная панель
R152 Салон/левое переднее крыло	R206 Салон/фонарь освещения моторного отсека	R262 Салон/двигатель
R153 Салон/дверь водителя	R207 Левая фара/дополнительная фара	R263 Салон/АКП
R154 Салон/дверь пассажира	R208 Левое переднее крыло/ветровое стекло с электрообогревом	R264 Салон/правая дверь задка
R155 Салон/ левая задняя дверь	R209 Разъем электромагнитного клапана управляемой подвески	R265 Салон/передняя панель
R156 Салон/правая задняя дверь	R210 Приборная панель/бампер	R266 Салон/дополнительная фара
R157 Салон/дверь задка	R211 Педальный узел/воздуховод системы отопления	R267 Салон/система поддержания высоты кузова
R158 Салон/правая часть крыши	R212 Двигатель/салон (автомобиль с однообъемным кузовом)	R269 АБС/датчик уровня топлива
R159 Салон/скоба	R213 Датчик скорости рулевого управления с адаптивным усилителем/салон	R270 Салон/пассажирское кресло с подогревом
R160 Разъем АКП/система впрыска	R214 Скоба/разъем скобы	R271 Салон/водительское кресло с подогревом
R161 Система впрыска/масляно-воздушный охладитель	R215 Разъем скобы/сиденья с обогревом	R275 Салон/электровентилятор
R162 Сиденье с запоминанием положения/датчики	R216 Левая задняя часть кузова/промежуточный разъем датчика уровня топлива	R276 Салон/прицеп
R163 Система впрыска/разъем датчика положения дроссельной заслонки	R217 Промежуточный разъем датчика уровня топлива/салон	R277 Салон/преднатяжитель ремня безопасности водителя
R164 Электровентилятор системы охлаждения двигателя/приборная панель	R218 Топливный насос/разъем топливного насоса	R278 Салон/преднатяжитель ремня безопасности пассажира
R165 Электровентилятор системы охлаждения двигателя/топливный насос	R219 Приборная панель/левая задняя дверь	R279 Салон/разъем дисплея аудиосистемы
R166 Двигатель/датчик износа тормозных колодок	R220 Приборная панель/правая задняя дверь	R280 Задняя часть автомобиля/складная крыша
R167 Воздуховод системы отопления/система зажигания	R221 Приборная панель/салон объемного кузова	R281 Дверь задка/электродвигатель привода двери задка
R168 Двигатель/фонари заднего хода	R222 Правая задняя часть кузова/амортизаторы с изменяемой жесткостью	R282 Тяговый электродвигатель/ автономный отопитель
R169 Задние фонари/регулятор тормозных сил	R223 Разъем датчика положения дроссельной заслонки	R283 Тяговый электродвигатель/отсек аккумуляторной батареи
R170 Фонари заднего хода/фонари освещения номерного знака	R224 Соединение с «массой» цепи регулирования УОЗ по признаку детонации	R284 Тяговый электродвигатель/розетка заряда аккумуляторной батареи
R171 Стояночный тормоз/воздуховод системы отопления	R225 Приборная панель/педальный узел инструктора учебного автомобиля	R285 Приборная панель/переключатель направления движения
R172 Стеклоомыватель/приборная панель	R226 Разъем электромагнитного клапана рециркуляции отработавших газов и пускового устройства дизельного двигателя	R286 Разъем каталитический нейтрализатор/приборная панель
R173 Приборная панель/консоль	R227 Передняя панель/разъем омывателей фар	288 Питание высоким напряжением/блок проверки электрооборудования
R174 Воздуховод системы отопления/аудиосистема	R228 Салон/выключатель режима «кик-даун»	R289 Распределение высоковольтного напряжения/преобразователь
R175 Кожух отопителя/разъем АКП	R229 Приборная панель/разъем жиклера с обогревом	R291 Салон/цепь воспламенения
R176 Приборная панель/вещевой ящик	R230 Разъем радиотелефона	R292 Панель приборов/подушка безопасности
R177 Левая задняя часть кузова/разъем воздуховода системы отопления	R231 Плафоны освещения/зеркало в потивосолнечном козырьке	R298 Салон/дополнительное радиооборудование
R178 Разъем кожаного отопителя/дверь багажного отделения	R232 Левая задняя часть кузова/правая задняя часть кузова	R301 Приборная панель/плафон освещения
R179 АБС/левое переднее крыло	R233 Разъем для подключения электрооборудования жилого прицепа	R326 Двигатель/система питания сжиженным газом
R180 Салон/электропроводка рулевого управления с усилителем и регулируемой подвески	R234 Приборная панель/датчики ускорения	R442 Сирена/правое переднее крыло
R181 Салон/педальный узел	R235 Приборная панель/АКП	R495 Салон/преднатяжитель ремня безопасности пассажира
R182 Салон/аудиосистема	R237 АБС в моторном отсеке/АБС под днищем автомобиля	R496 Салон/сигнальная лампа незастегнутого ремня безопасности
R183 Салон/АБС		R620 Левая задняя часть автомобиля/разъем левой части двери задка
R184 Система регулирования обогащения смеси на холостом ходу/двигатель		R621 Разъем левой части двери задка/левая часть двери задка
R185 Фонари освещения номерного знака/промежуточная электропроводка к фонарям освещения номерного знака		R757 Салон/преднатяжитель ремня безопасности водителя
R186 Приборная панель/разъем противотуманных фар		R758 Салон/преднатяжитель ремня безопасности пассажира
R187 Салон/центральный плафон		R900 Приборная панель/воздуховод дополнительной системы отопления
R188 Карбюратор/двигатель		R981 Салон/регулятор скорости движения
R189 Бампер/левое переднее крыло		
R190 Правое переднее крыло/регулятор скорости движения		
R191 Передняя панель/омыватели фар		
R192 Разъем электровентилятора системы предотвращения закипания охлаждающей жидкости/двигатель		

## ПЕРЕЧЕНЬ ПРОМЕЖУТОЧНЫХ РАЗЪЕМОВ СОЕДИНЕНИЯ ЖГУТОВ ПРОВОДОВ

R982	Регулятор скорости движения/задние датчики	RJ	Правый лонжерон/дополнительная проводка охранной сигнализации	RH	Правая сторона салона/крышка люка наливной горловины
RA	Передняя часть двигателя/приборная панель	RK	Приборная панель/охранная сигнализация	RX	Моторный отсек/разъем правого датчика износа тормозных колодок
RB	Передняя часть двигателя/датчик положения распределительного вала	RL	ЭБУ системой поддержания высоты кузова/узел компрессора	RY	Моторный отсек/разъем левого датчика износа тормозных колодок
RC	Передняя панель/омыватели фар	RM	Приборная панель/дополнительная проводка в правой части салона (система поддержания высоты кузова)	RZ	Моторный отсек/дополнительный разъем проводки прицепа
RD	Передняя часть двигателя/ЭБУ двухтонального звукового сигнала	RN	Левая задняя часть кузова/разъем третьего стоп-сигнала	RBA	Потолочная консоль/люк крыши
RE	Приборная панель/электровентилятор	RP	Салон/система впрыска	RBC	Автономный отопитель/двигатель
RF	Пульт управления/электровентилятор	RQ	Салон/двигатель	Крас	Передняя часть кузова/крышка зарядного разъема
RG	Приемник инфракрасного излучения/дополнительная электропроводка охранной сигнализации	RS	Передняя панель/правая фара	RBE	Корпус дроссельной заслонки/двигатель
RH	Двигатель/электромагнитный клапан регулирования опережения впрыска	RT	Передняя панель/левая фара	RBF	Кислородный датчик/двигатель
RI	Левый лонжерон/электропроводка электромагнитного клапана продувки адсорбера	RU	Двигатель/генератор	RBG	Силовой модуль зажигания/двигатель
		RV	Топливный насос/датчик уровня топлива		

## ТОЧКИ СОЕДИНЕНИЯ С «МАССОЙ»

M1	«Масса» правой передней стороны автомобиля	MAC	«Масса» верхнего кронштейна крепления КП	MS	«Масса» кронштейна крепления узла электронасоса
M2	«Масса» левой передней стороны автомобиля	MAD	«Масса» датчика уровня топлива и топливного насоса	MT	Электрическая «масса» аудиосистемы
M3	«Масса» коробки передач	MAN	«Масса» АБС	MU	«Масса» решетки
M4	«Масса» кузова автомобиля	MA	Электрическая «масса» правой передней стороны автомобиля	MV	Масса аудиосистемы
M5	«Масса» двери задка	MB	Электрическая «масса» левой передней стороны автомобиля	MW	Электрическая «масса» передней части автомобиля
M6	«Масса» правого заднего фонаря	MC	«Масса» АКП	MX	«Масса» радиотелефона
M7	«Масса» левого заднего фонаря	MD	Электрическая «масса» задней полки	MY	Электрическая «масса» заднего багажного отделения
M8	«Масса» системы впрыска	ME	«Масса» каркаса кузова	MZ	Электрическая «масса» левой задней панели задка
M9	«Масса» правой передней стойки	MF	Электрическая «масса» правой задней стороны автомобиля	NA	Электронная «масса» правой передней стойки
M10	«Масса» левой передней стойки	MG	Электрическая «масса» задней левой стороны автомобиля	NB	Электронная «масса» воздуховода системы отопления
M11	«Масса» приборной панели	MH	Электрическая «масса» двигателя	NC	Электронная «масса» левой передней стойки
M12	«Масса» кронштейна крепления рулевого механизма	MJ	Электрическая «масса» передней правой стойки	ND	Электронная «масса» АБС
M13	«Масса» скобы	MK	Электрическая «масса» передней левой стойки	NE	Электронная «масса» левой задней стороны автомобиля
M14	«Масса» кронштейна звукового сигнала	ML	Электрическая «масса» аккумуляторной батареи	NF	Электронная «масса» двигателя
M15	«Масса» воздуховода системы отопления	MM	Электрическая «масса» кронштейна крепления рулевой колонки	NH	Электронная «масса»
M16	Двигатель/«масса» кузова	MN	Электрическая «масса» скобы	NJ	Электронная «масса» правой передней стойки
M17	Кузов/«масса» двигателя	MP	Электрическая «масса» держателя звукового сигнала	NQ	Электронная «масса» воздуховода системы отопления
M18	«Масса» АБС	MQ	Электрическая «масса» воздуховода системы отопления	NR	Электронная «масса» двигателя
M19	Электронная «масса» АБС	MR	Электронная «масса» КП		
M20	«Масса» элемента обогрева заднего стекла				
M21	Электронная «масса» электронной системы зажигания со статическим распределением высокого напряжения при увеличении УОЗ в сторону опережения				
MAA	Электрическая «масса» корпуса ЭБУ				

<b>ФУНКЦИЯ ИЛИ ЭЛЕКТРОПРИБОР</b>	<b>№ СХЕМЫ</b>
АБС	30
РОЗЕТКА ДЛЯ ПОДКЛЮЧЕНИЯ ДОПОЛНИТЕЛЬНОГО ОБОРУДОВАНИЯ	85
ЦЕПЬ ПИТАНИЯ «+» ПОСЛЕ ЗАМКА ЗАЖИГАНИЯ	13-20
КОНДИЦИОНЕР	45,113
ПОДУШКА БЕЗОПАСНОСТИ	32
ОХРАННАЯ СИГНАЛИЗАЦИЯ	33
АВТОМАТИЧЕСКОЕ СЦЕПЛЕНИЕ	53
АКП	38-40
ЦЕПЬ ПИТАНИЯ «+» ДО ЗАМКА ЗАЖИГАНИЯ	21-28
ОСВЕЩЕНИЕ БАГАЖНОГО ОТДЕЛЕНИЯ	50
ЦЕПЬ ДАТЧИКА УРОВНЯ ТОРМОЗНОЙ ЖИДКОСТИ	106
СИГНАЛЬНАЯ ЛАМПА ИЗНОСА ТОРМОЗНЫХ КОЛОДОК	108
ЦЕПЬ ЗАРЯДА АККУМУЛЯТОРНОЙ БАТАРЕИ	42
ПРИКУРИВАТЕЛЬ	34
ЧАСЫ	79
ДАТЧИК АВАРИЙНОЙ ТЕМПЕРАТУРЫ ОХЛАЖДАЮЩЕЙ ЖИДКОСТИ	111
ЭЛЕКТРОВЕНТИЛЯТОР СИСТЕМЫ ОХЛАЖДЕНИЯ ДВИГАТЕЛЯ	91-100
ДИАГНОСТИЧЕСКИЙ РАЗЪЕМ	86-88
ПОДОГРЕВАТЕЛЬ ДИЗЕЛЬНОГО ТОПЛИВА	90
СИСТЕМА ПРЕД- И ПОСЛЕПУСКОВОГО ПОДОГРЕВА ДИЗЕЛЬНОГО ДВИГАТЕЛЯ	72-74
БЛИЖНИЙ СВЕТ ФАР	58
УКАЗАТЕЛИ ПОВОРОТА И АВАРИЙНАЯ СИГНАЛИЗАЦИЯ	63
ЦЕПИ СОЕДИНЕНИЯ С «МАССОЙ»	1-12
СИСТЕМА ЦЕНТРАЛЬНОЙ БЛОКИРОВКИ ЗАМКОВ ДВЕРЕЙ	44
НАРУЖНЫЕ ЗЕРКАЛА ЗАДНЕГО ВИДА С ЭЛЕКТРОПРИВОДОМ И ЭЛЕКТРООБОГРЕВОМ	102
ЭЛЕКТРИЧЕСКИЕ СТЕКЛОПОДЪЕМНИКИ	43,77
ТЕМПЕРАТУРА НАРУЖНОГО ВОЗДУХА	79
ПРОТИВОТУМАННЫЕ ФАРЫ	57
УКАЗАТЕЛЬ УРОВНЯ ТОПЛИВА	75
ОСВЕЩЕНИЕ ВЕЩЕВОГО ЯЩИКА	52
СИГНАЛЬНАЯ ЛАМПА СТОЯНОЧНОГО ТОРМОЗА	105
КОРРЕКТОР ФАР	101
ОМЫВАТЕЛЬ ФАР	76

<b>ФУНКЦИЯ ИЛИ ЭЛЕКТРОПРИБОР</b>	<b>№ СХЕМЫ</b>
ОБОГРЕВ ЗАДНЕГО СТЕКЛА И НАРУЖНЫЕ ЗЕРКАЛА ЗАДНЕГО ВИДА С ЭЛЕКТРОПРИВОДОМ И ЭЛЕКТРООБОГРЕВОМ	78
СИДЕНЬЯ С ОБОГРЕВОМ	104
ВЕТРОВОЕ СТЕКЛО С ОБОГРЕВОМ	82
ОТОПИТЕЛЬ	41
ЗВУКОВОЙ СИГНАЛ	37
СИСТЕМА ЭЛЕКТРОННОЙ ПРОТИВОУГОННОЙ БЛОКИРОВКИ ЗАПУСКА ДВИГАТЕЛЯ	35,36
СИСТЕМА ВПРЫСКА ТОПЛИВА	66-74
ВНУТРЕННЕЕ ОСВЕЩЕНИЕ	83,84
«+» ЦЕПИ ОСВЕЩЕНИЯ	29
БАЛЛОН С СЖИЖЕННЫМ ГАЗОМ	65
ДАЛЬНИЙ СВЕТ ФАР	62
НАВИГАЦИОННАЯ СИСТЕМА	31
ДАТЧИК УРОВНЯ МАСЛА	80
ДАТЧИК ДАВЛЕНИЯ МАСЛА	107
ПЕРЕКЛЮЧАТЕЛЬ БОРТОВОГО КОМПЬЮТЕРА	103
АУДИОСИСТЕМА	89
ЗАДНИЕ ПРОТИВОТУМАННЫЕ ФОНАРИ	56
ОМЫВАТЕЛЬ/ОЧИСТИТЕЛЬ ЗАДНЕГО СТЕКЛА	54
СВЕТ ЗАДНЕГО ХОДА	60,61
РЕГУЛЯТОР ЯРКОСТИ ОСВЕЩЕНИЯ ПРИБОРОВ	51
ДАТЧИК УРОВНЯ ЖИДКОСТИ В БАЧКЕ ОМЫВАТЕЛЯ СТЕКЛА	81
РЕМНИ БЕЗОПАСНОСТИ/СИГНАЛЬНАЯ ЛАМПА НЕЗАКРЫТЫХ ОТКРЫВАЮЩИХСЯ ЭЛЕМЕНТОВ КУЗОВА	109,110
ПРЕДНАТЯЖИТЕЛИ РЕМНЕЙ БЕЗОПАСНОСТИ	32
ГАБАРИТНЫЕ ОГНИ	59
ЦЕПЬ ЗАПУСКА ДВИГАТЕЛЯ	46-49
СТОП-СИГНАЛ	64
ЛЮК КРЫШИ	112
ОМЫВАТЕЛЬ/ОЧИСТИТЕЛЬ ВЕТРОВОГО СТЕКЛА	55



APPLICATIONS: J

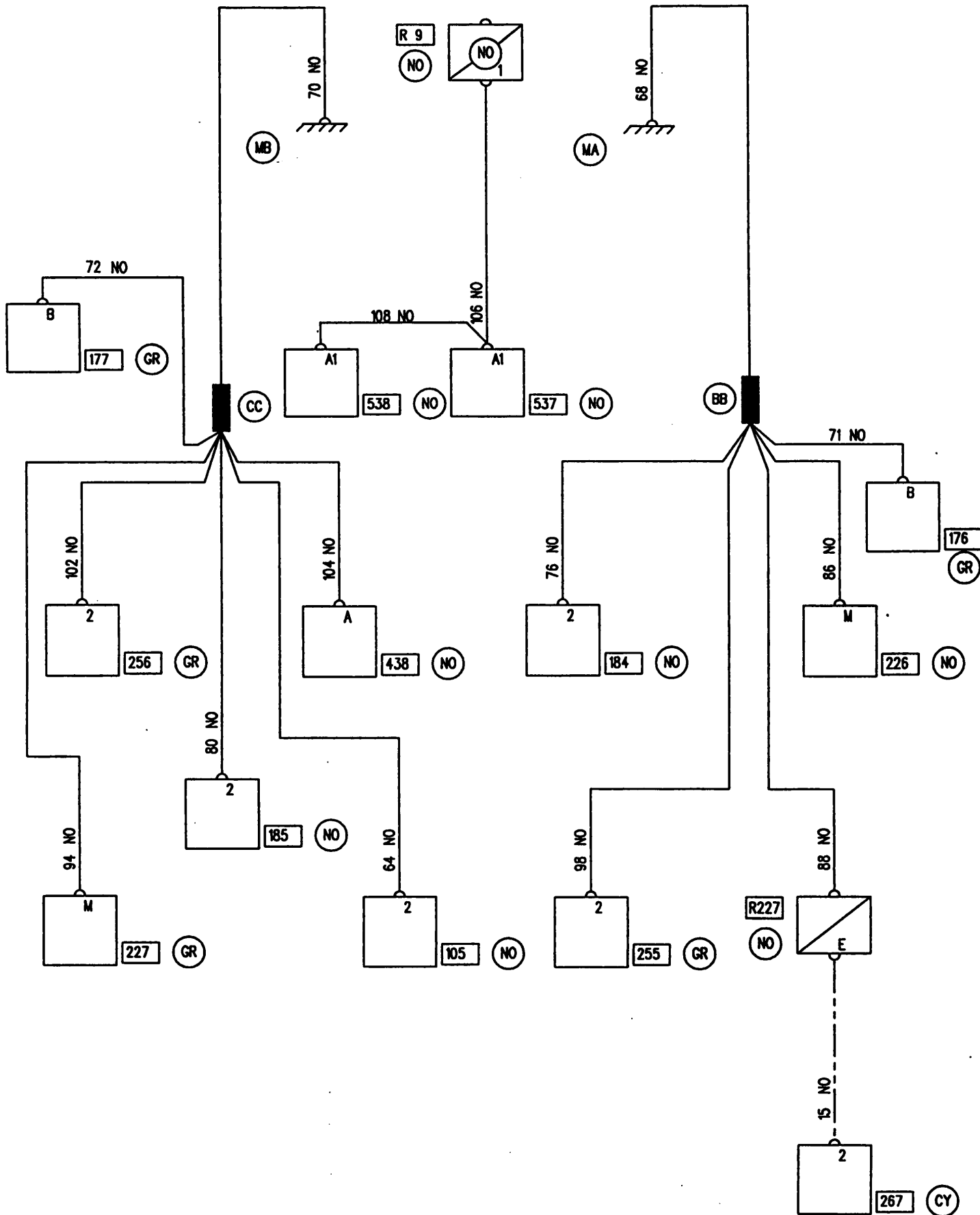

APPLICATIONS: J  
RHD

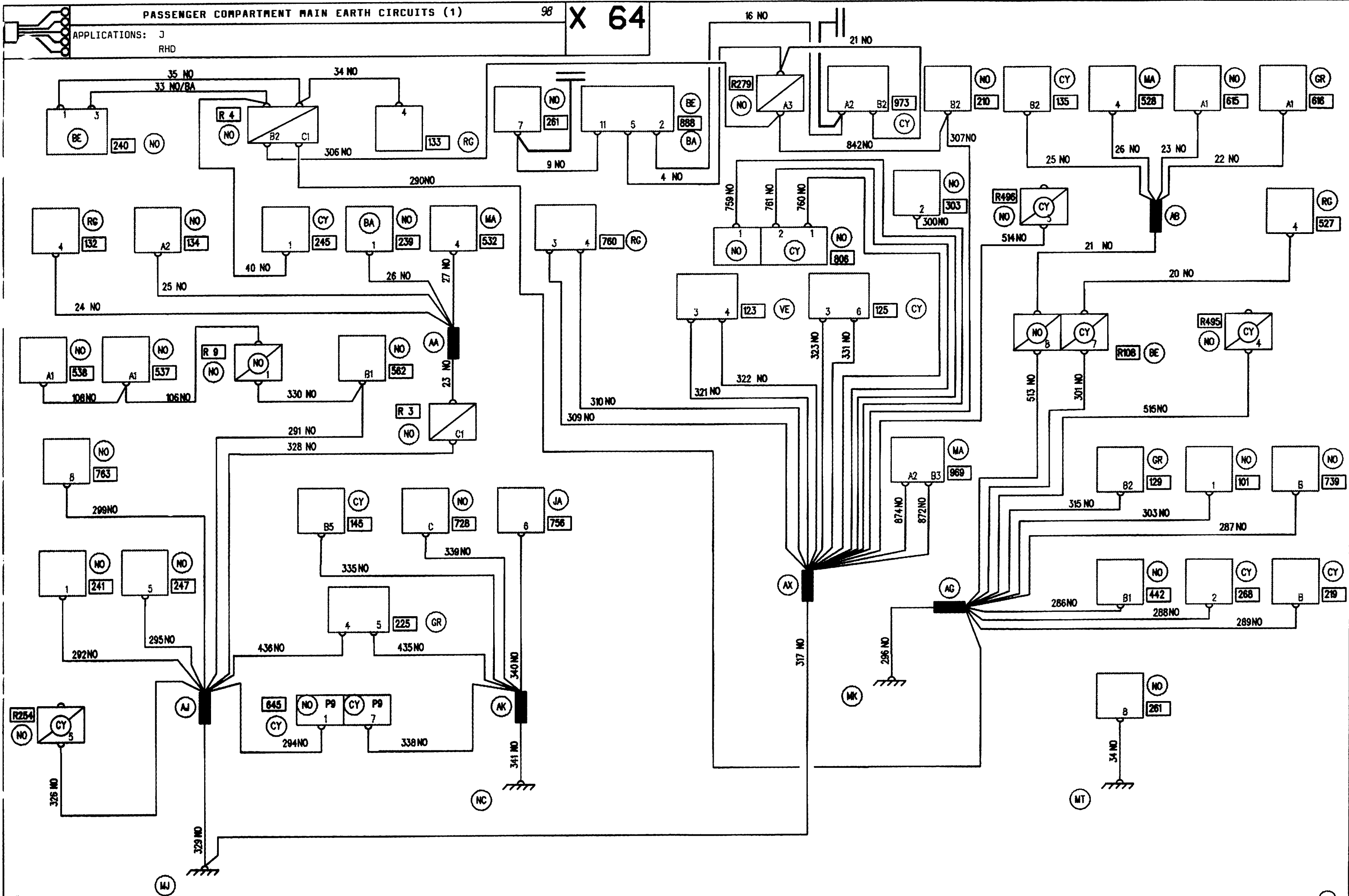

APPLICATIONS: J  
LHD

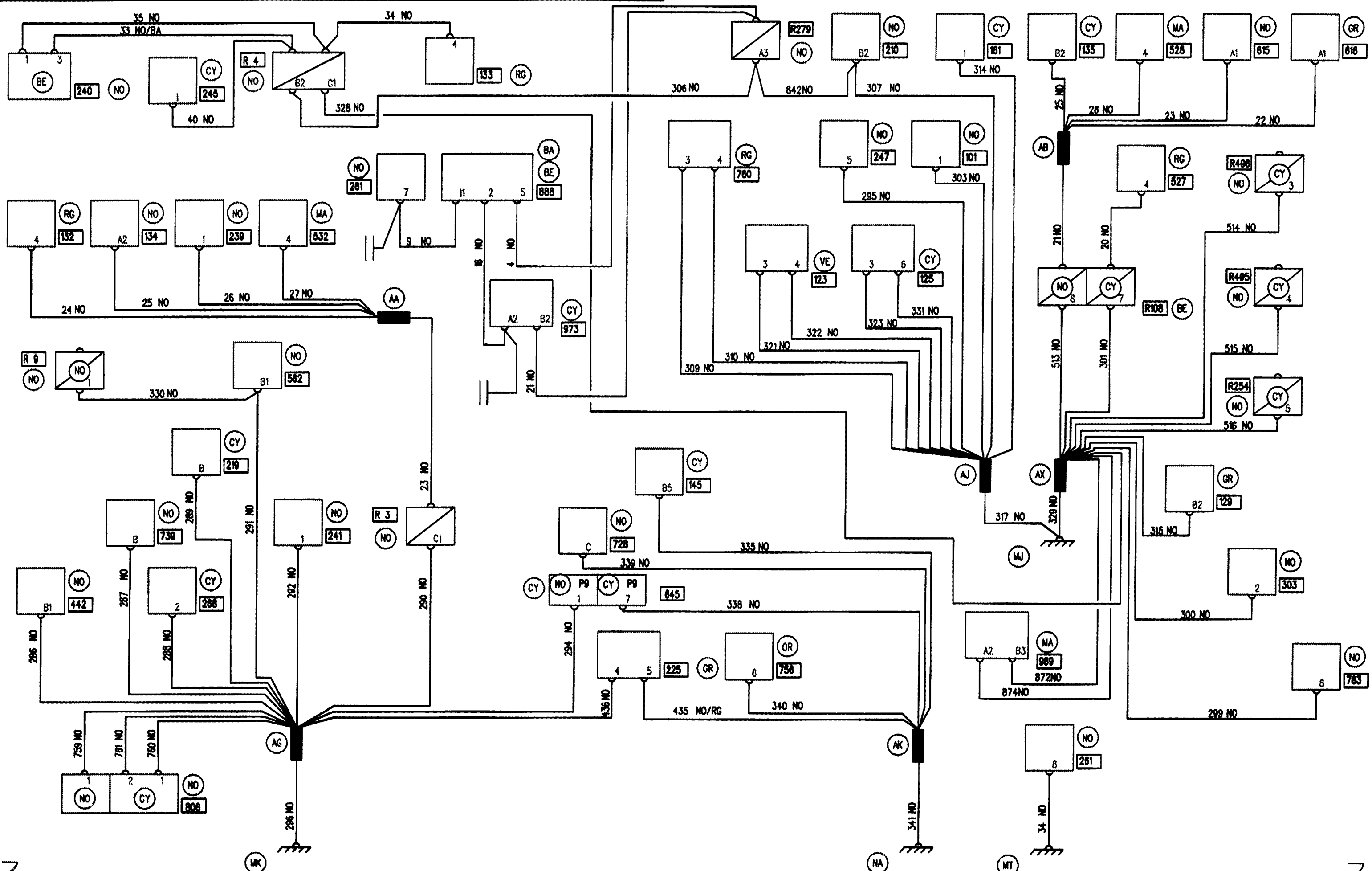

APPLICATIONS: J

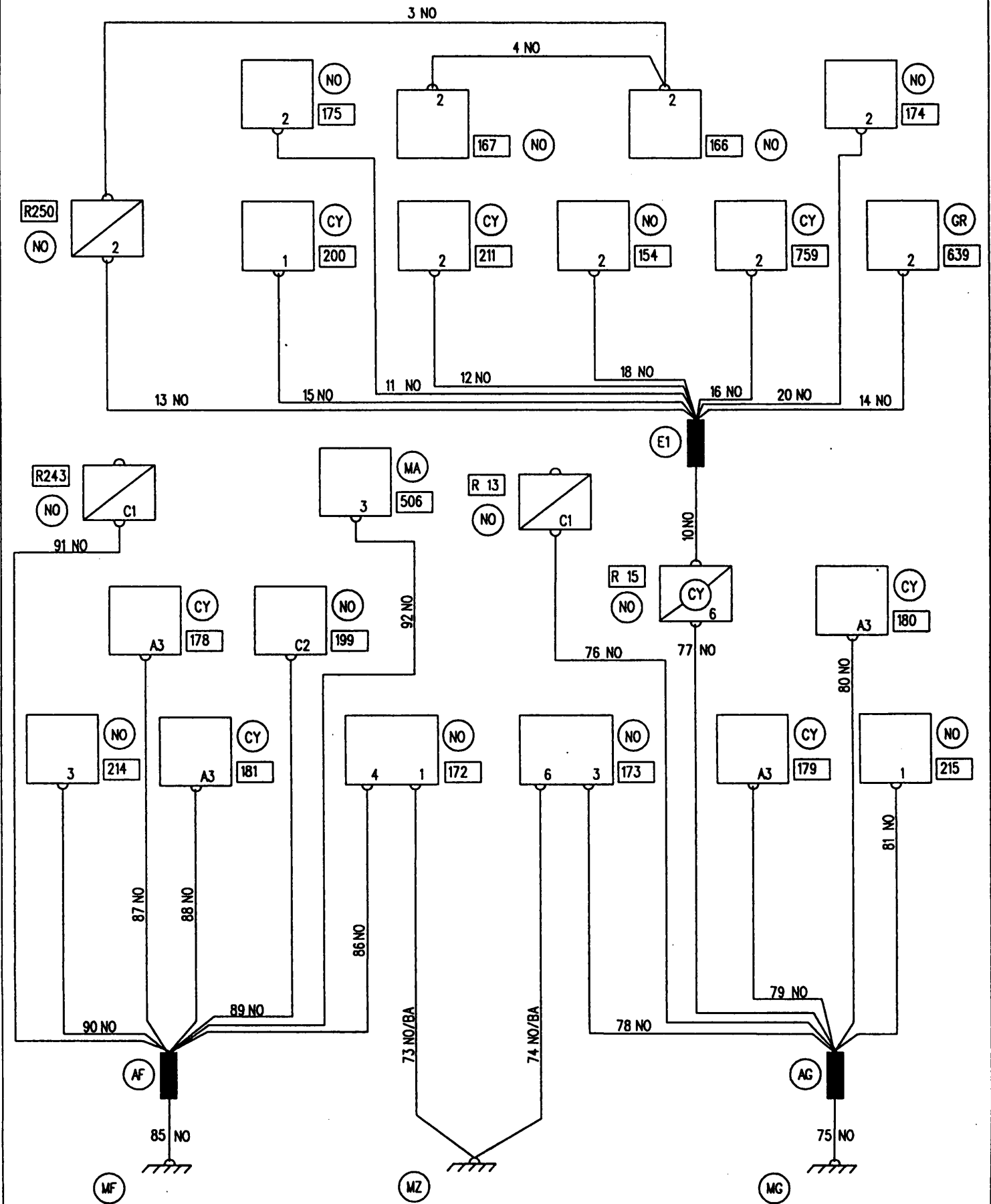

12737

APPLICATIONS: J E7J

● AC

●● HEATER

●●● POWER STEERING

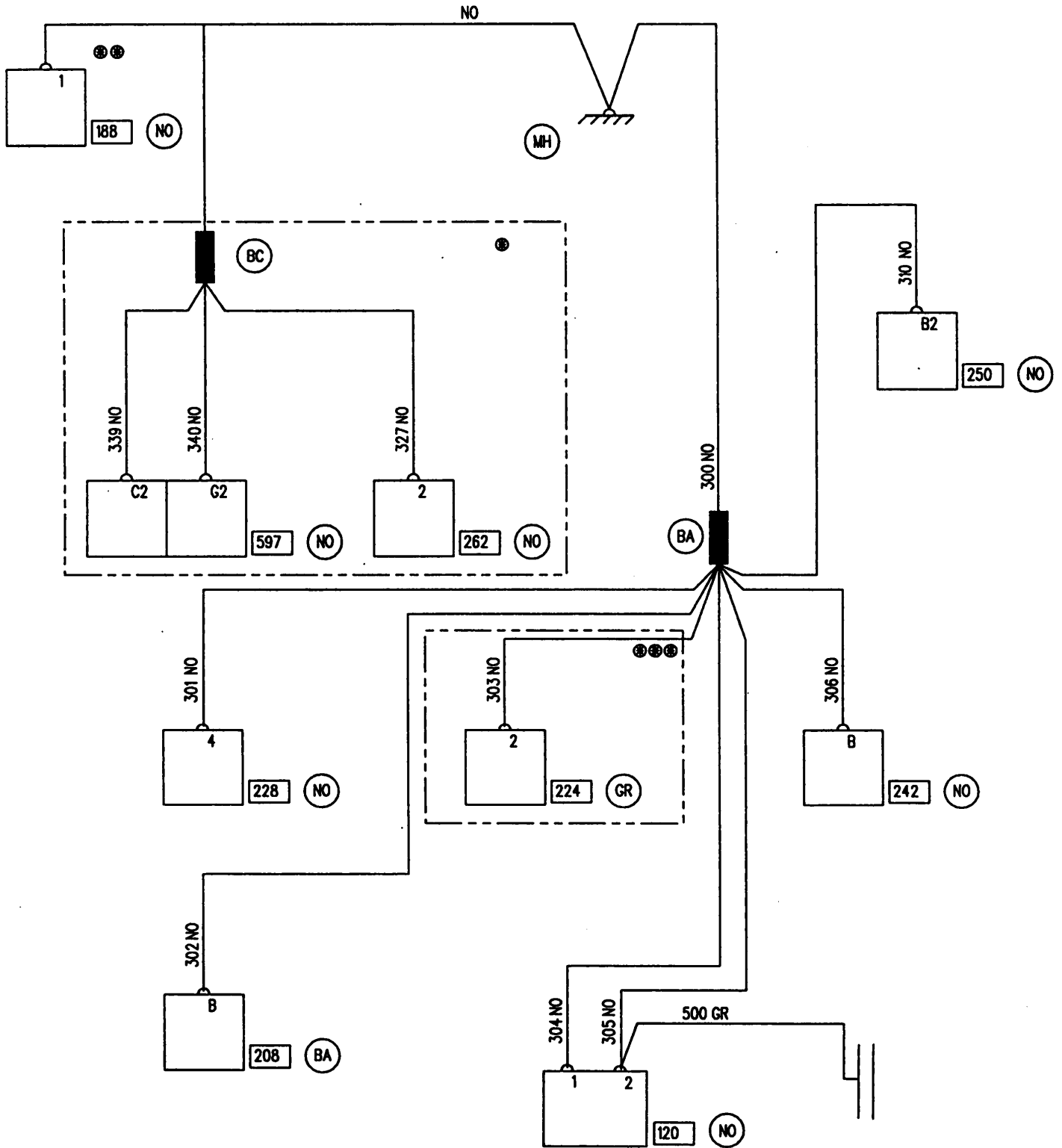

APPLICATIONS: J F3R AUTOMATIC TRANSMISSION  
●● AC / ● HEATER

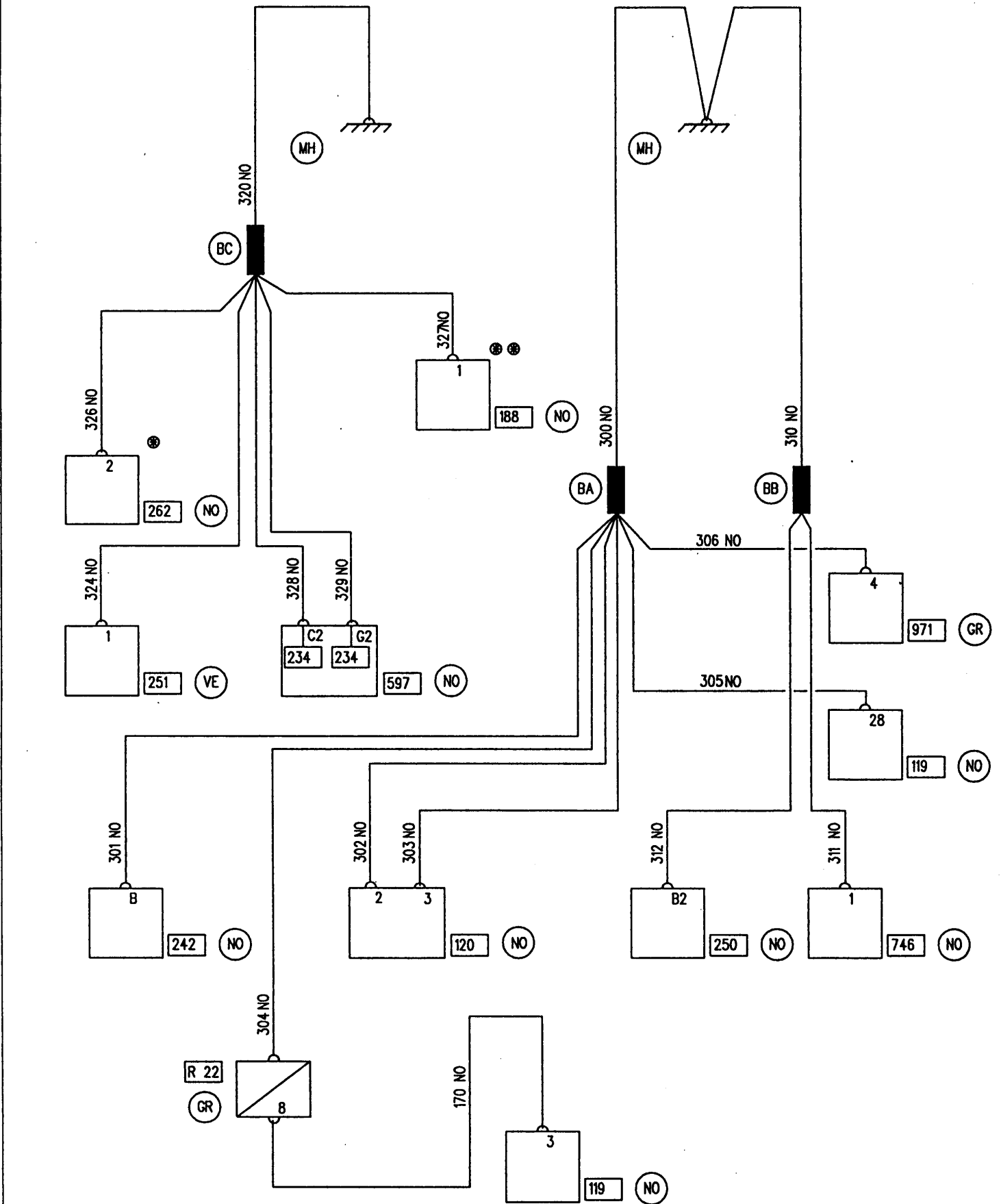

12737

6

APPLICATIONS: J F3R MANUAL GEARBOX

●● AC / ● HEATER

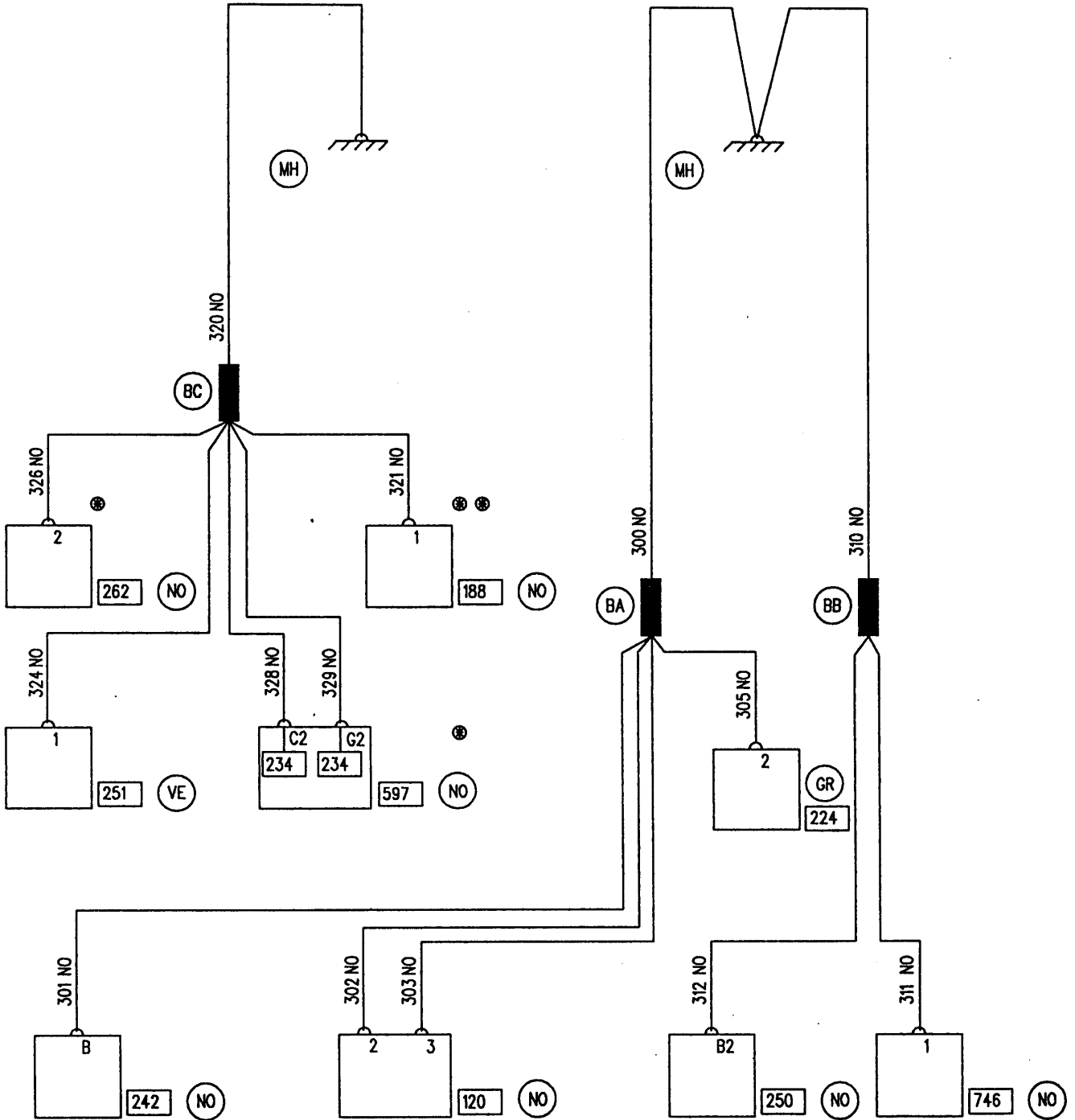

APPLICATIONS: J K7M AUTOMATIC TRANSMISSION

⊗ AC ⊕ HEATER

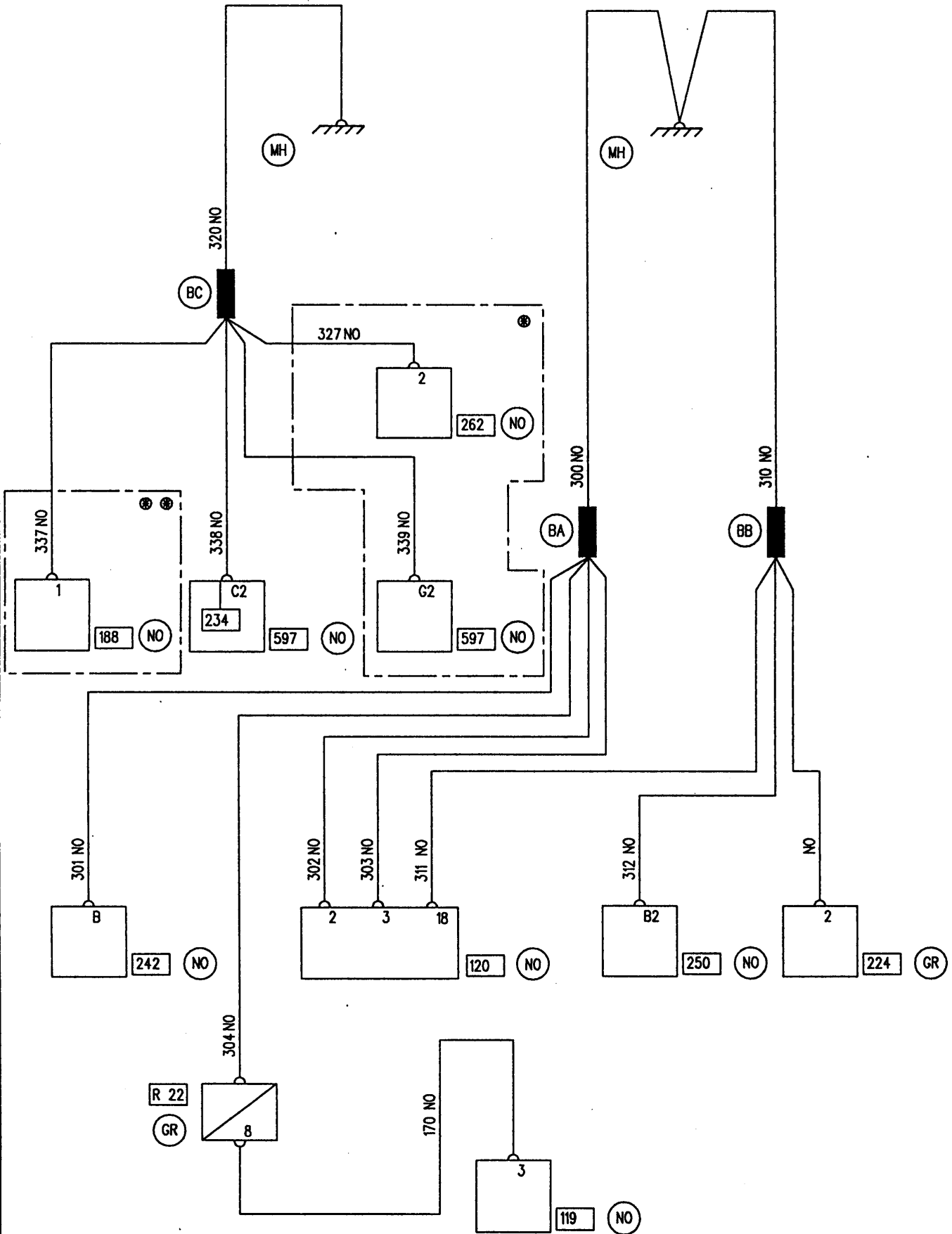
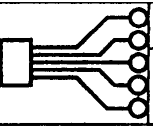

12737





APPLICATIONS: J K7M MANUAL GEARBOX

⊗ AC ⊕ HEATER

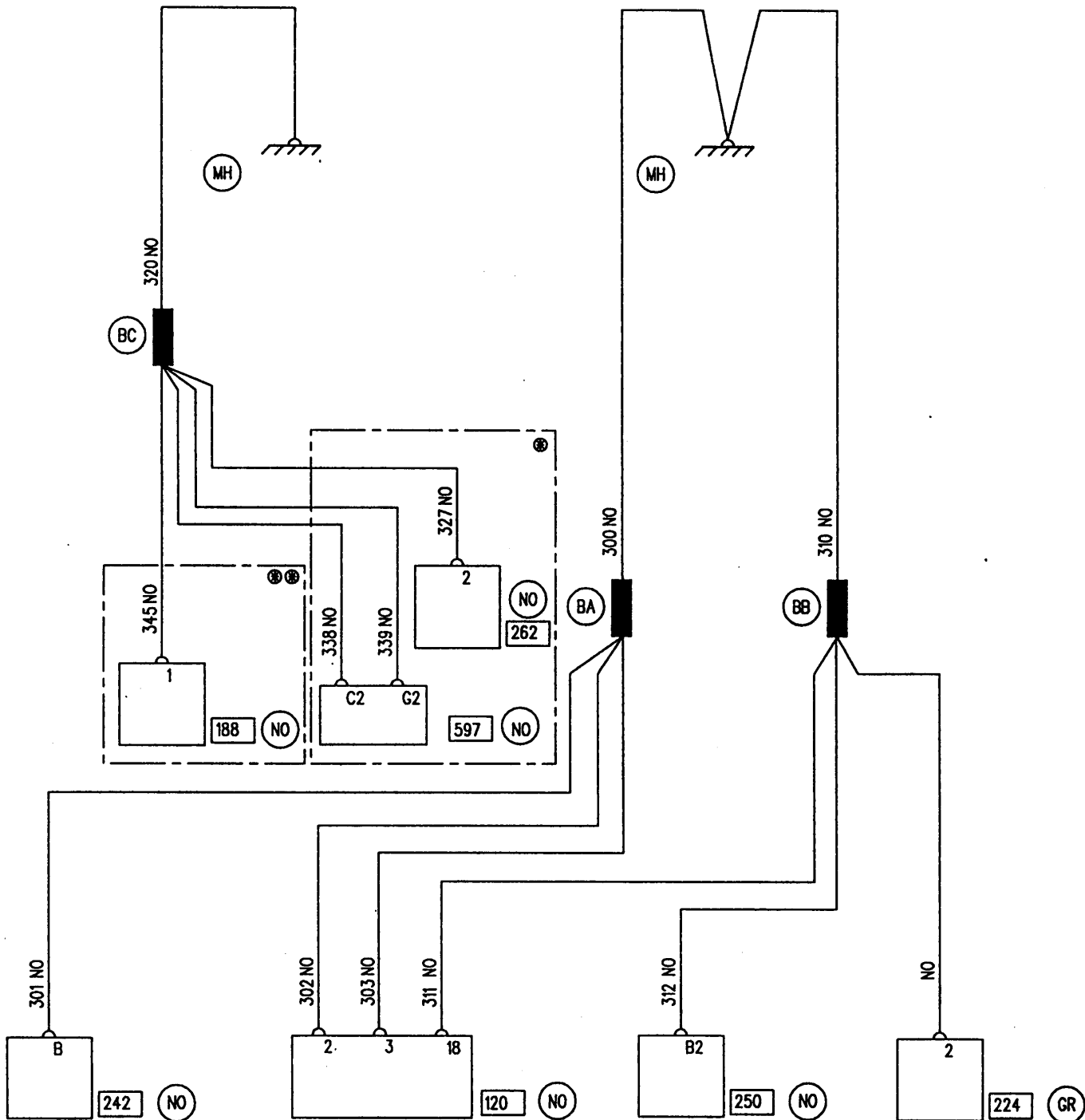

APPLICATIONS: J F8Q ATMO

⊕ AC

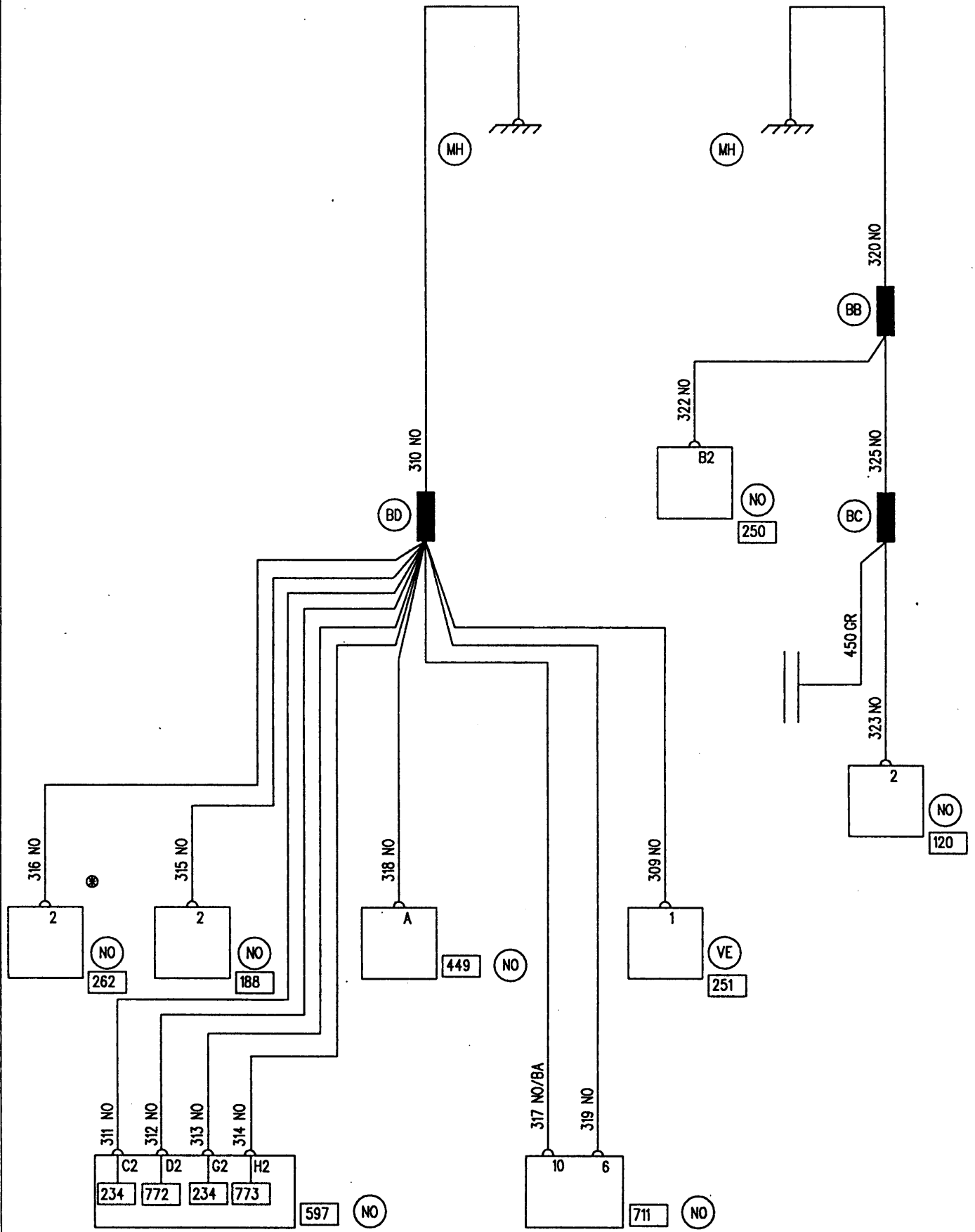

12737

10

APPLICATIONS: J F8Q TURBO

● AC ●● HEATER

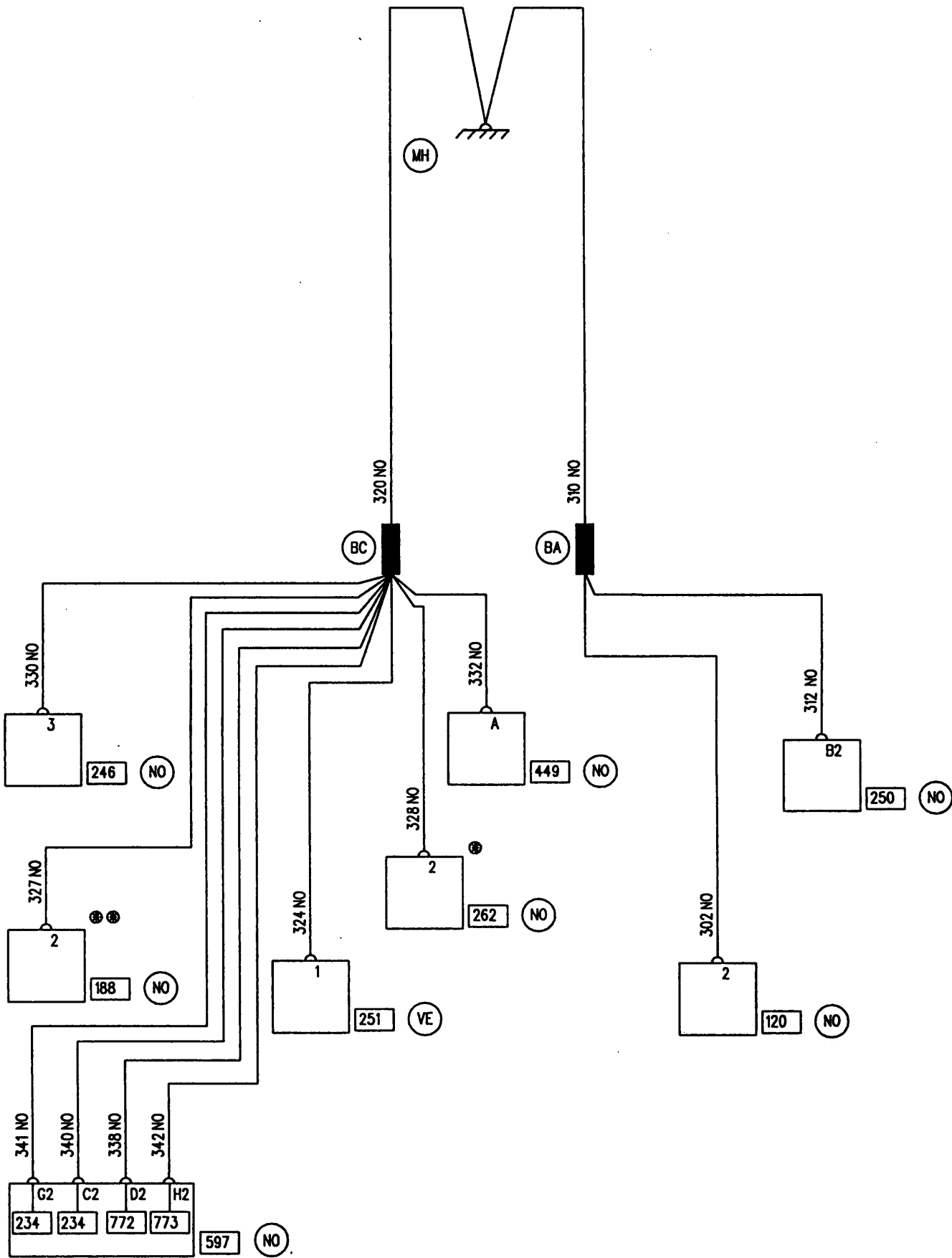
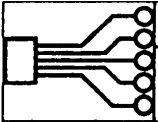

12737

1 1

APPLICATIONS: J F9Q

● HEATER ●● AIR CONDITIONING

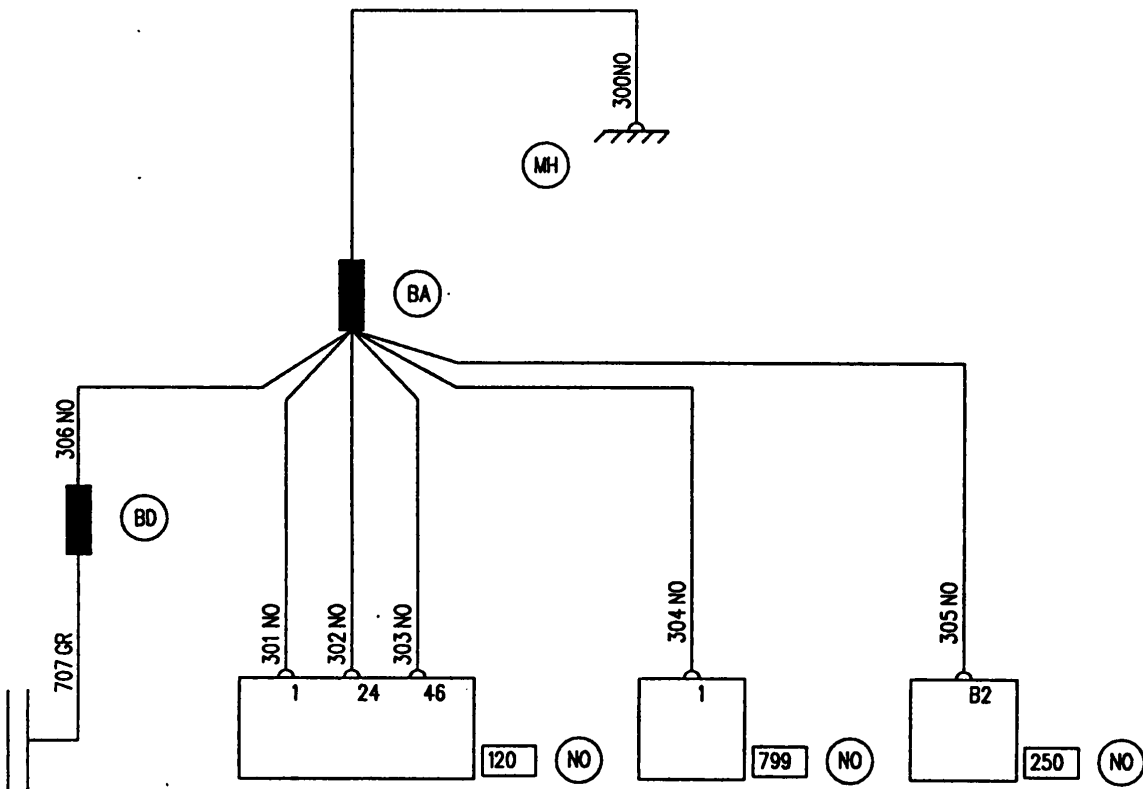
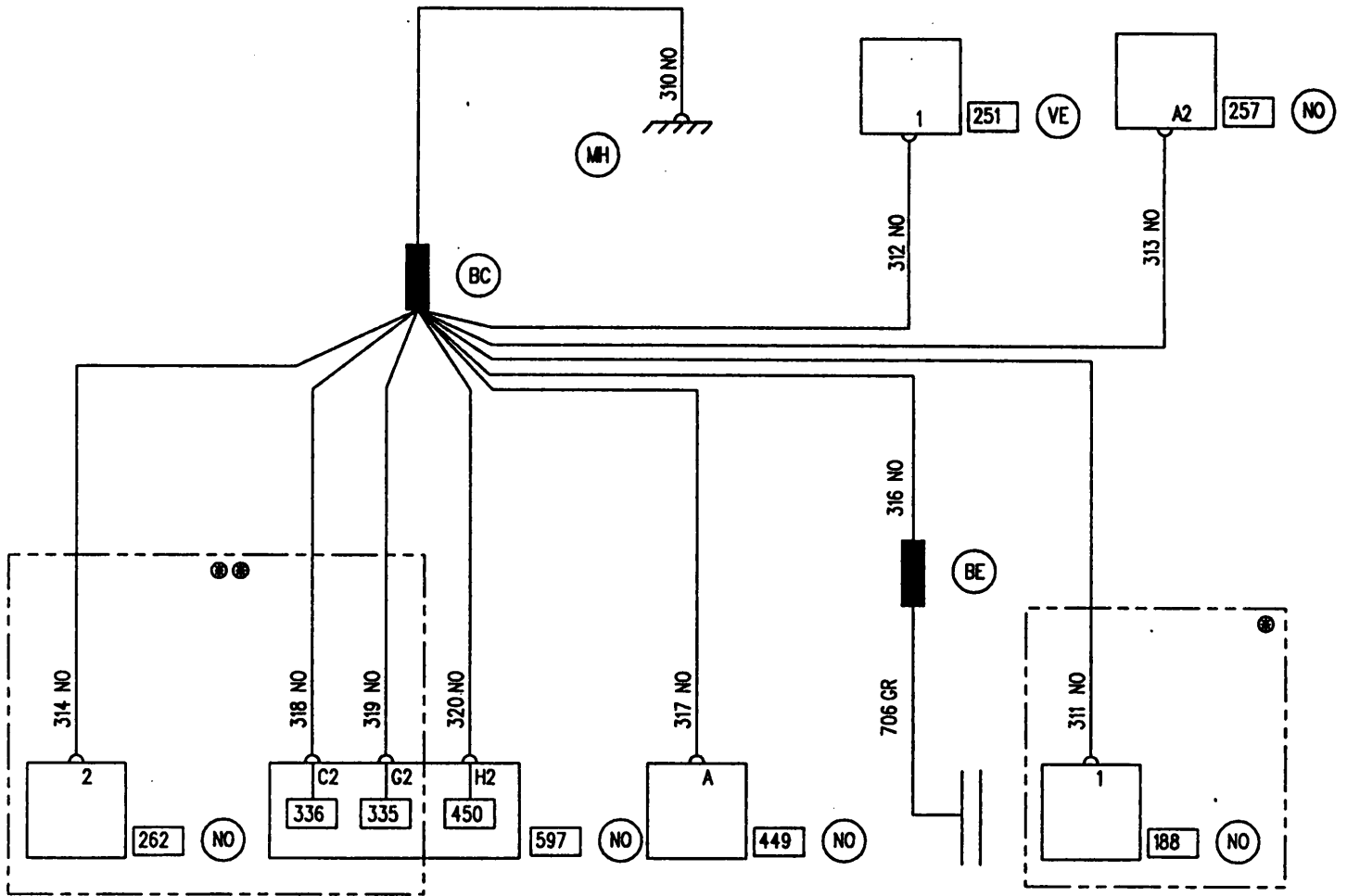

APPLICATIONS: J

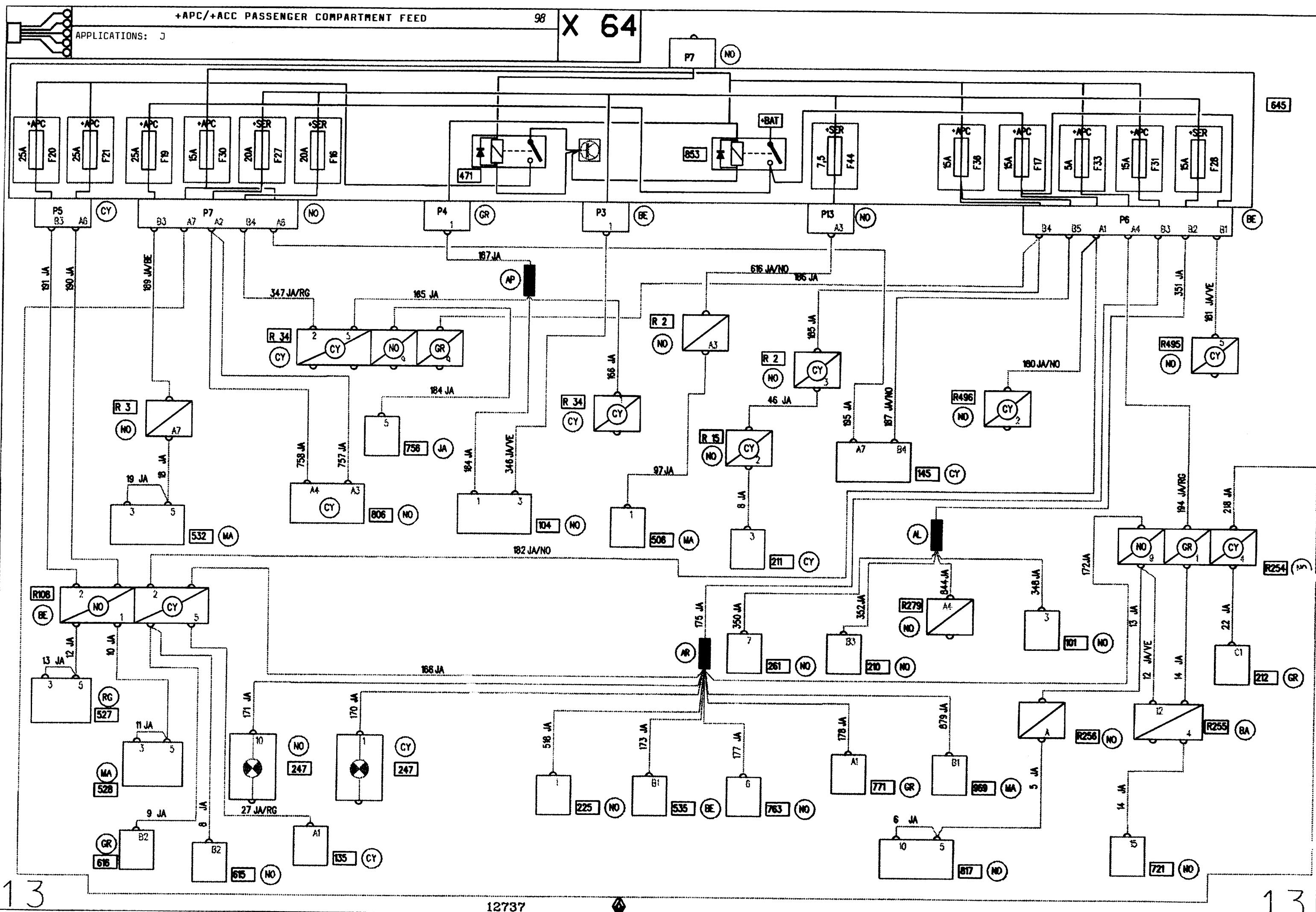

12737

APPLICATIONS: J E7J

HEATER

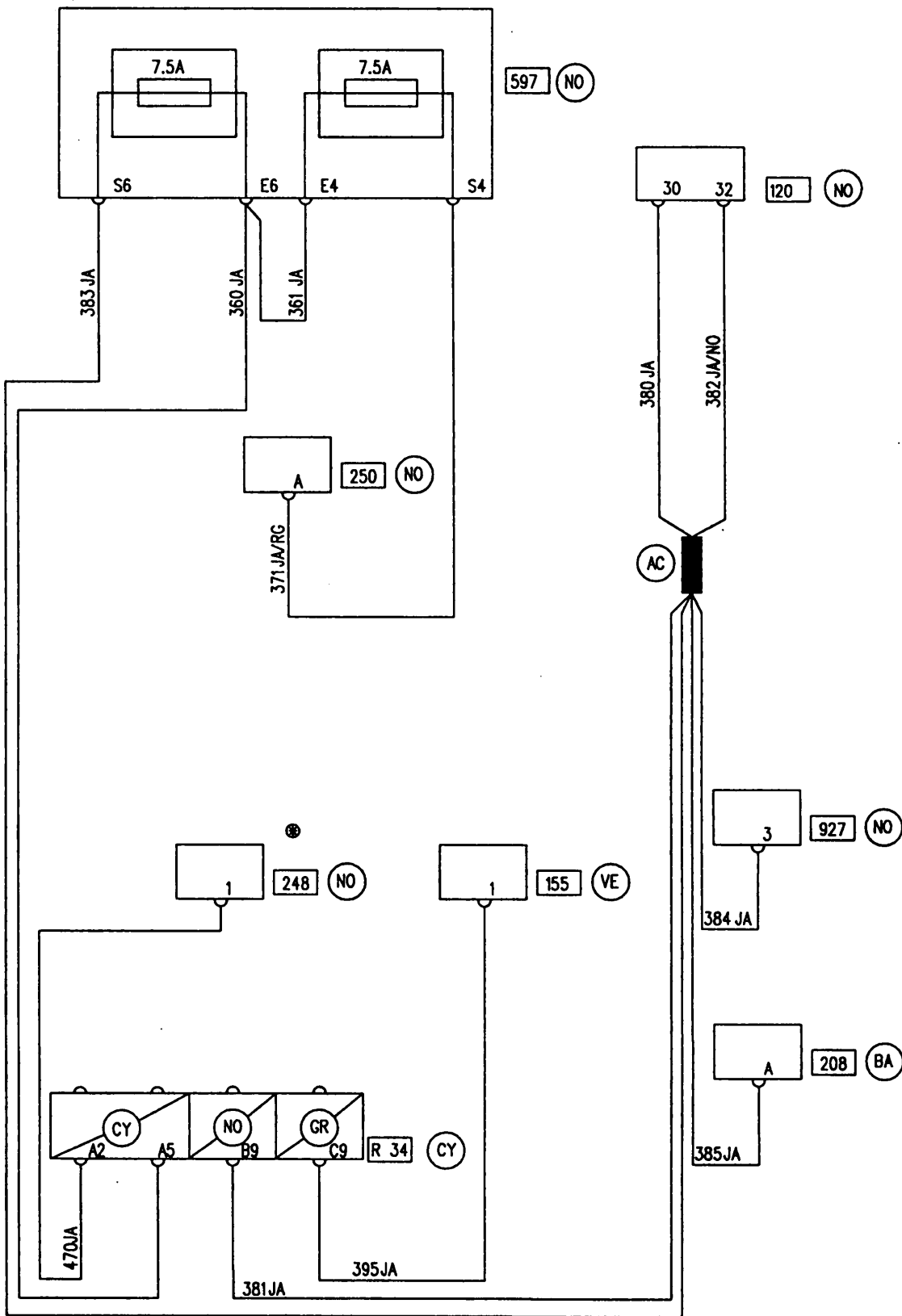
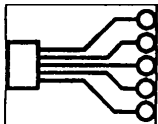

APPLICATIONS: J F3R AUTOMATIC TRANSMISSION

A4-2 DP0

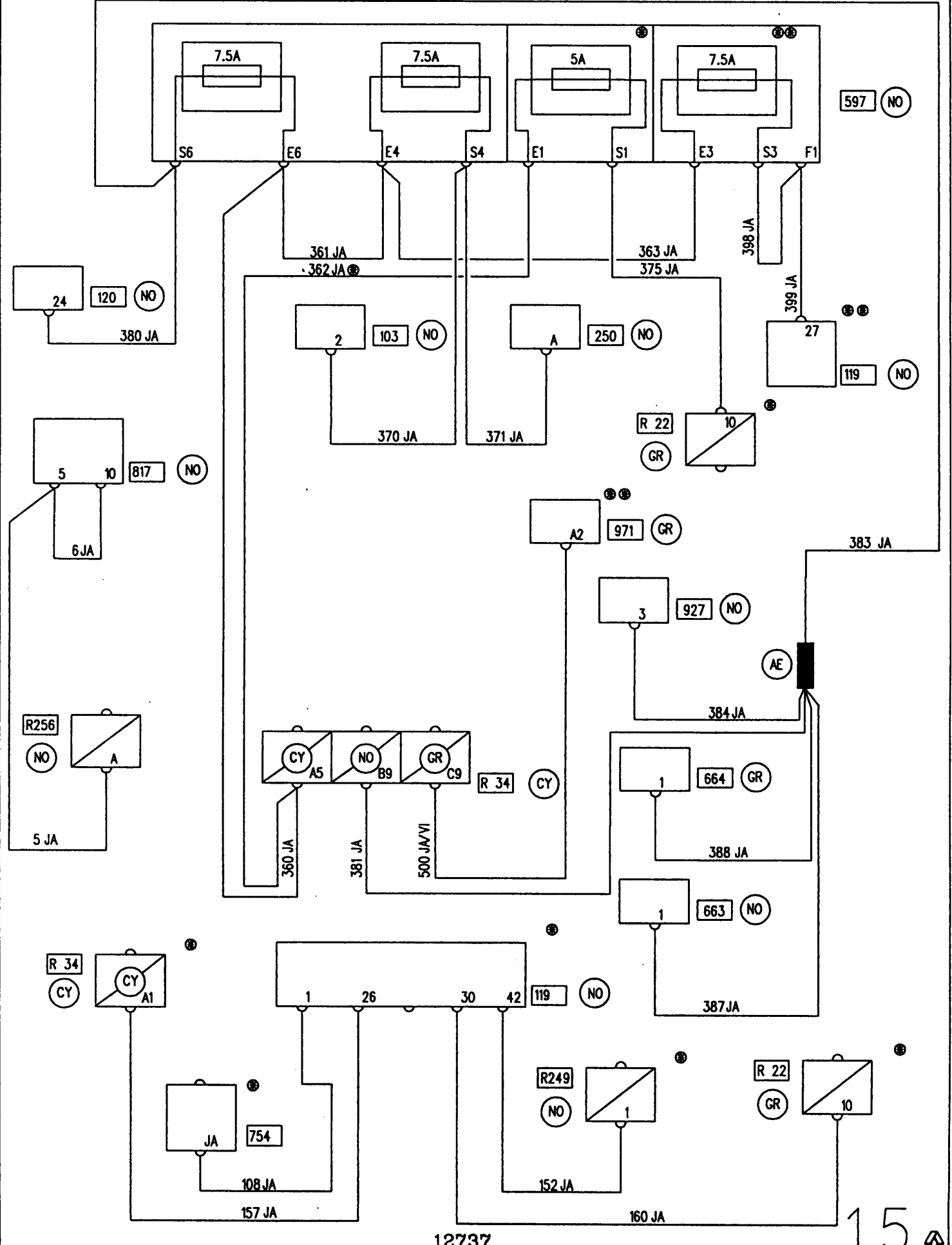
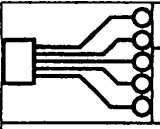

12737

15

APPLICATIONS: J

F3R MANUAL GEARBOX

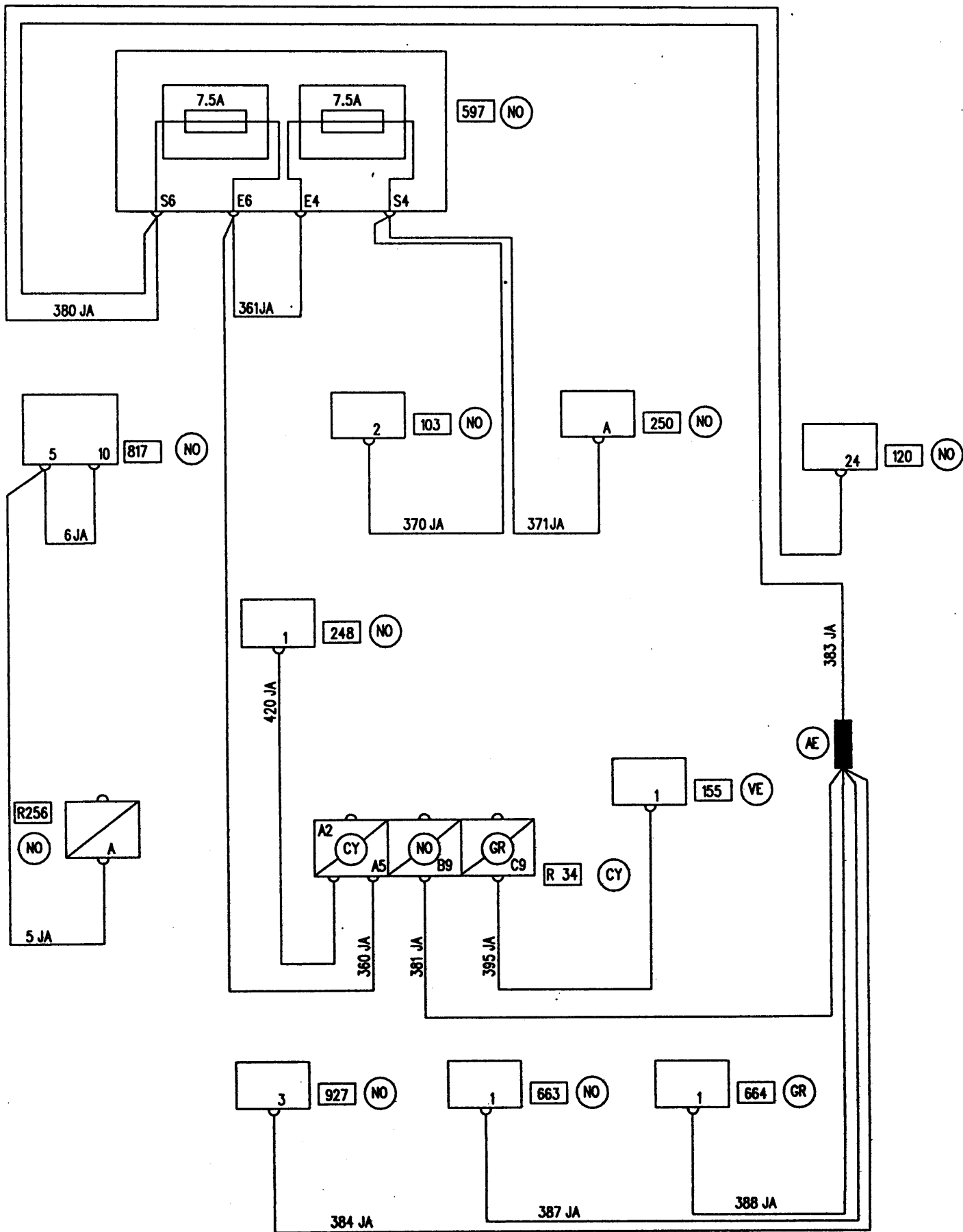

12737

16



APPLICATIONS: J

K7M AUTOMATIC TRANSMISSION

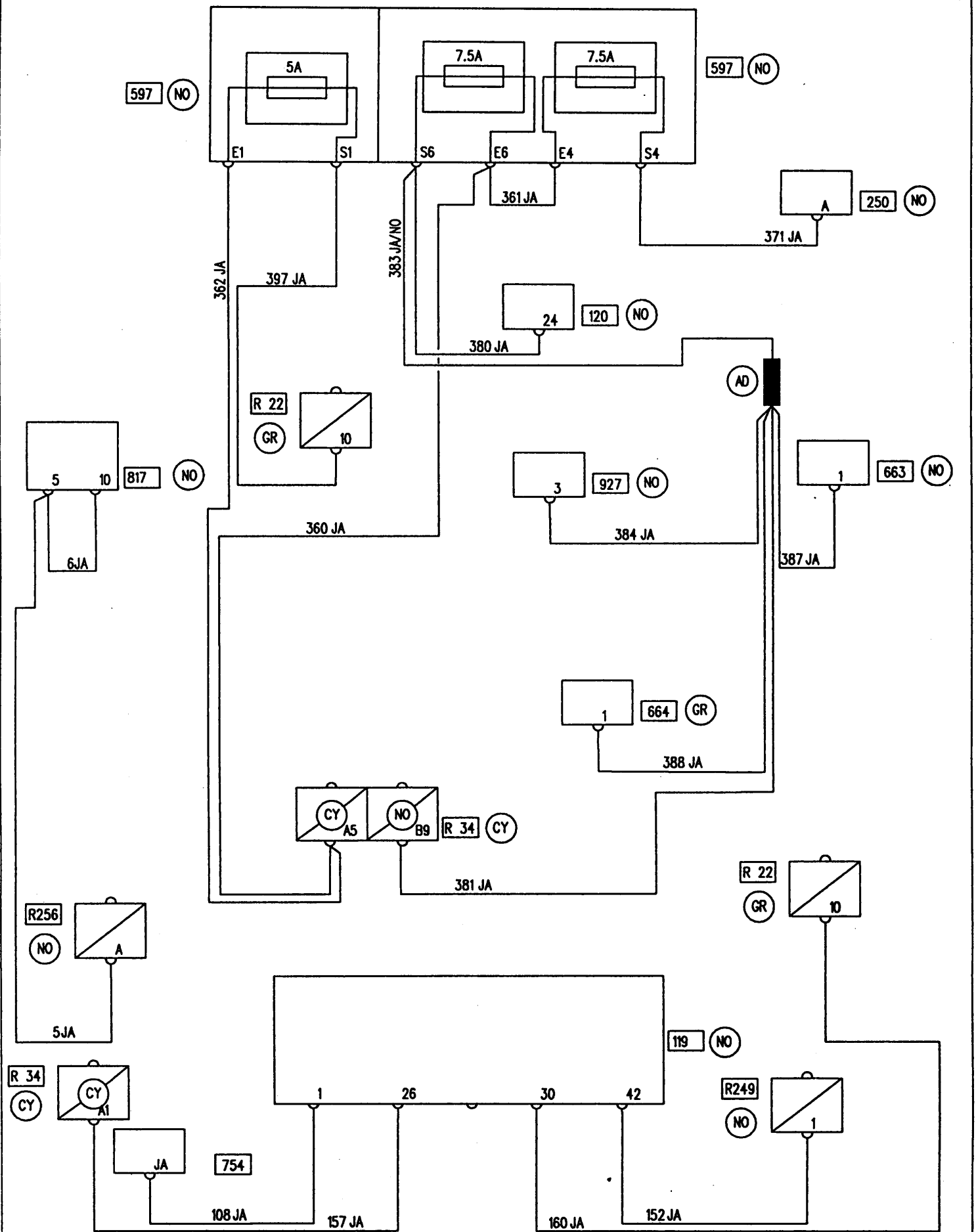
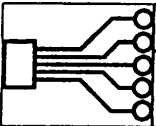

APPLICATIONS: J K7M MANUAL GEARBOX

● AC ●●● AUT CLUTCH ●●●● HEATER

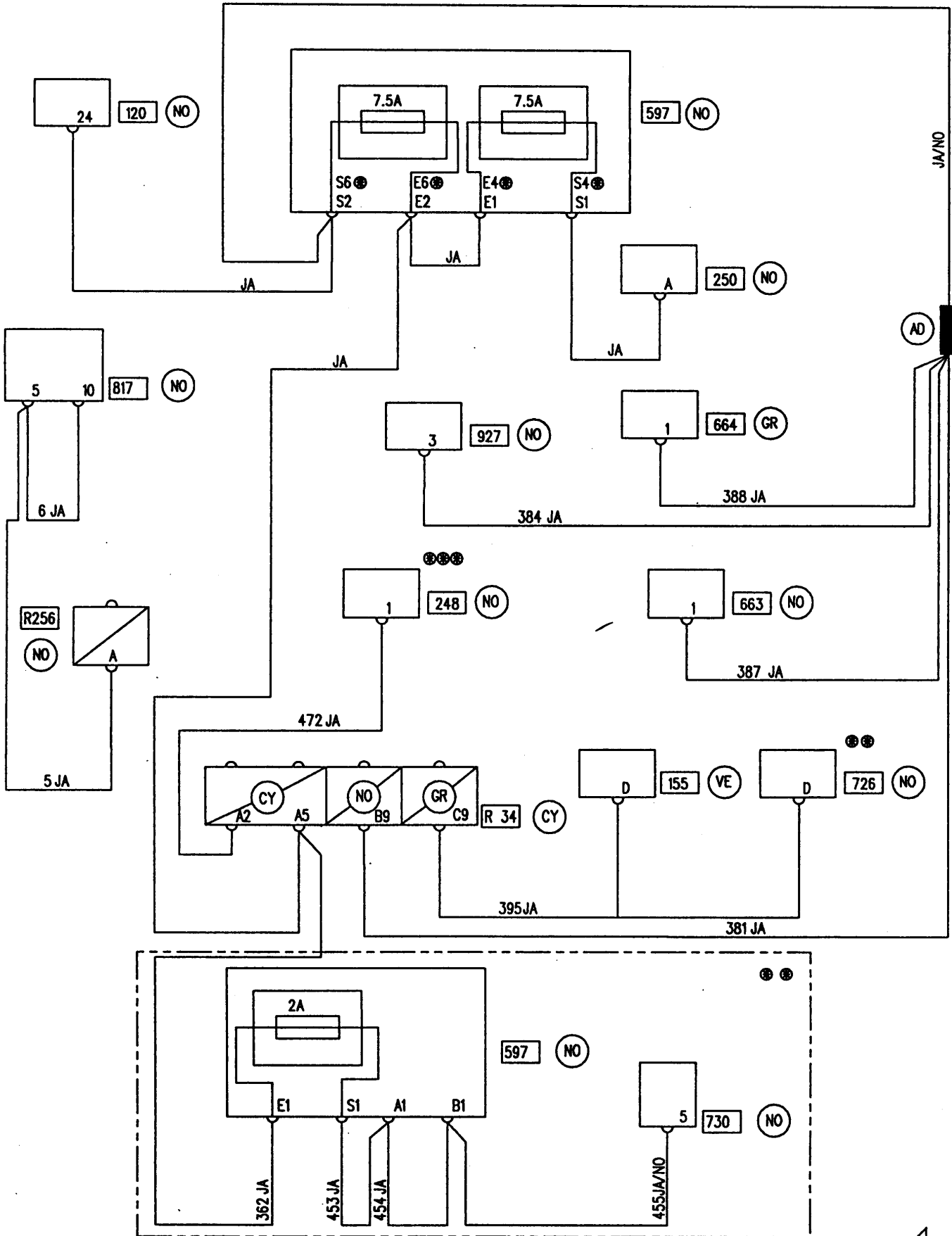

APPLICATIONS: J  
FBQ ATMO/TURBO

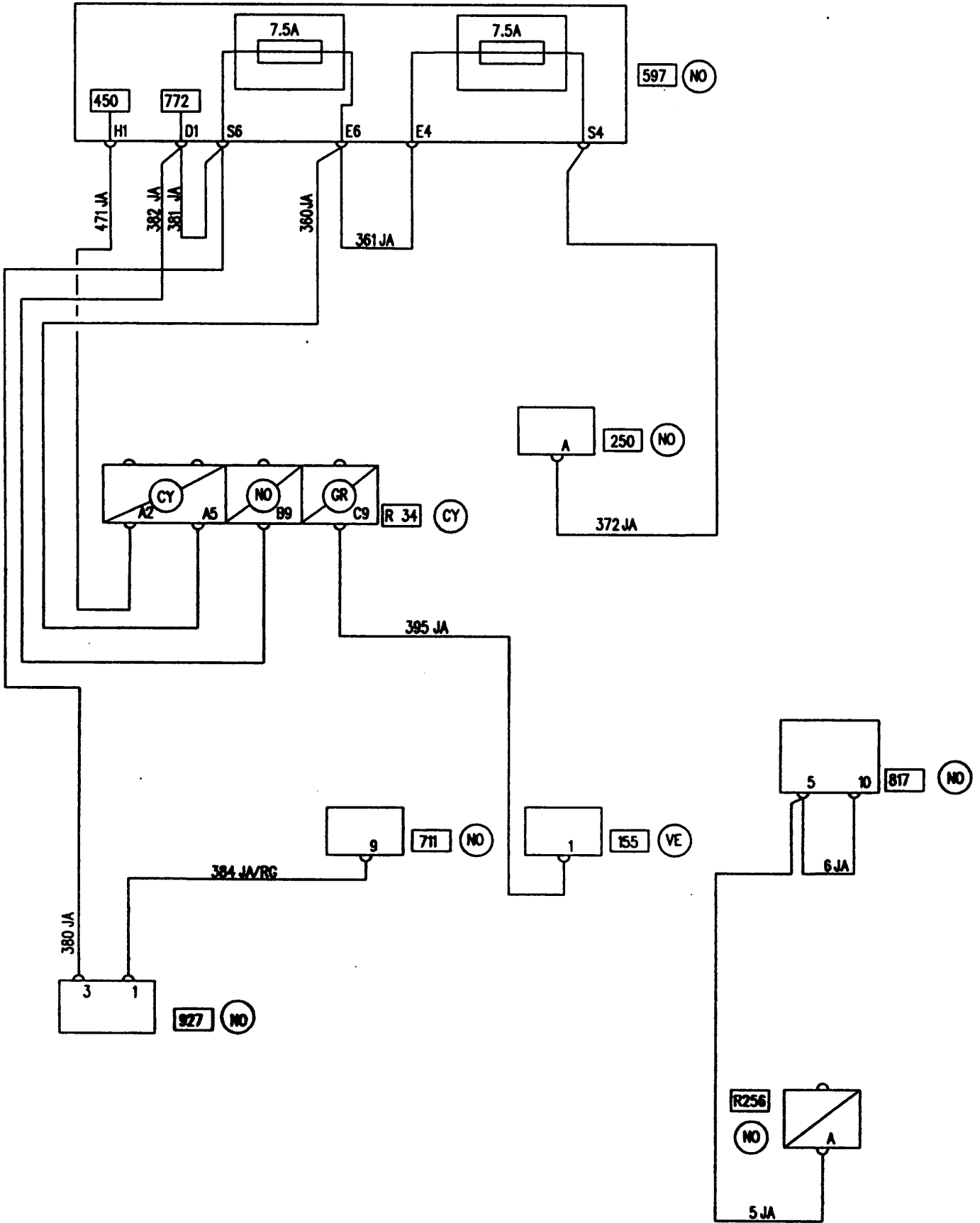
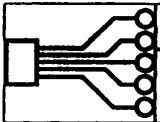

APPLICATIONS: J F9Q

HEATER

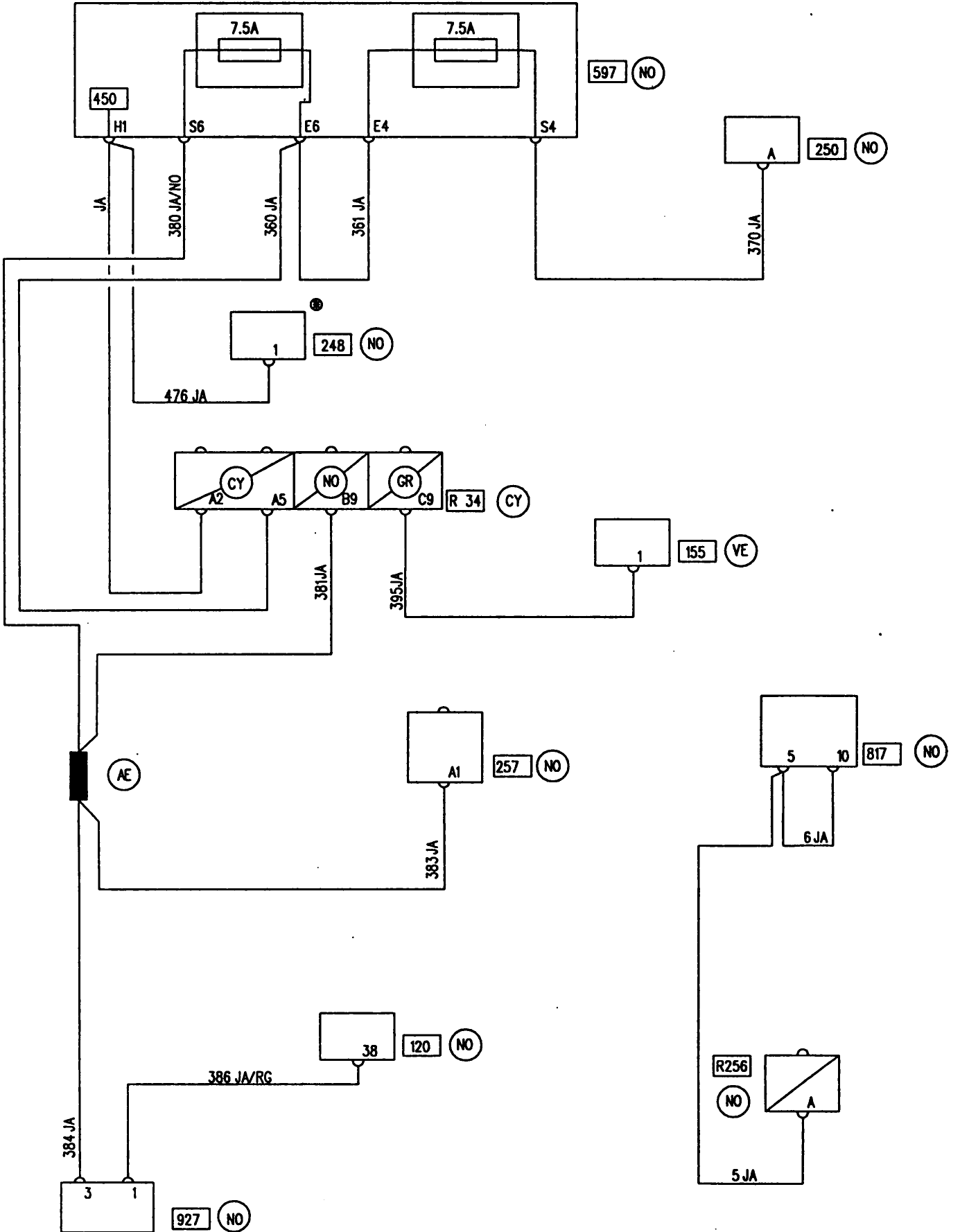
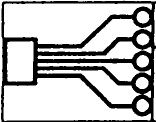

APPLICATIONS: J  
RHD

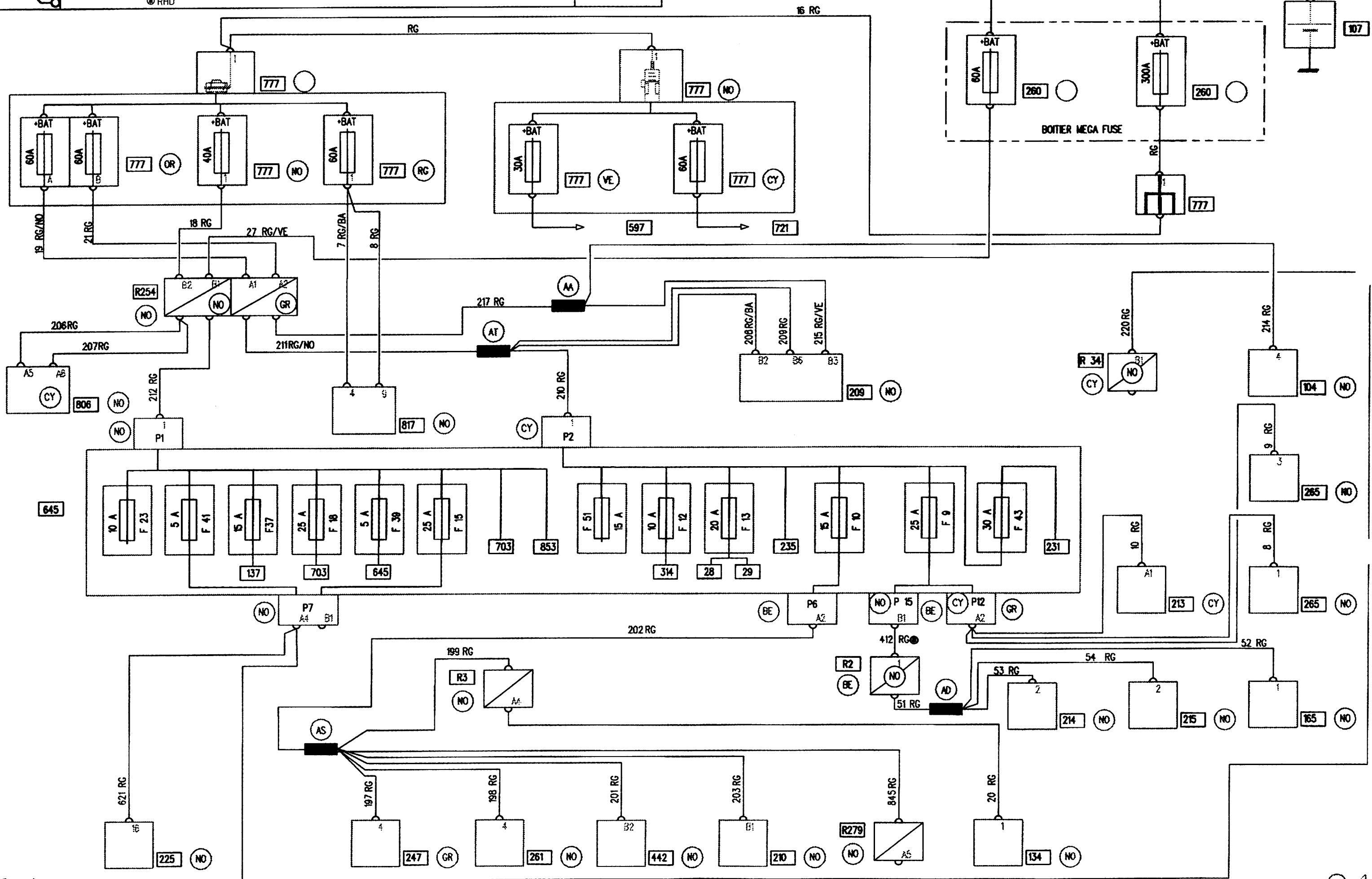

APPLICATIONS: J E7J

● AIR CONDITIONING

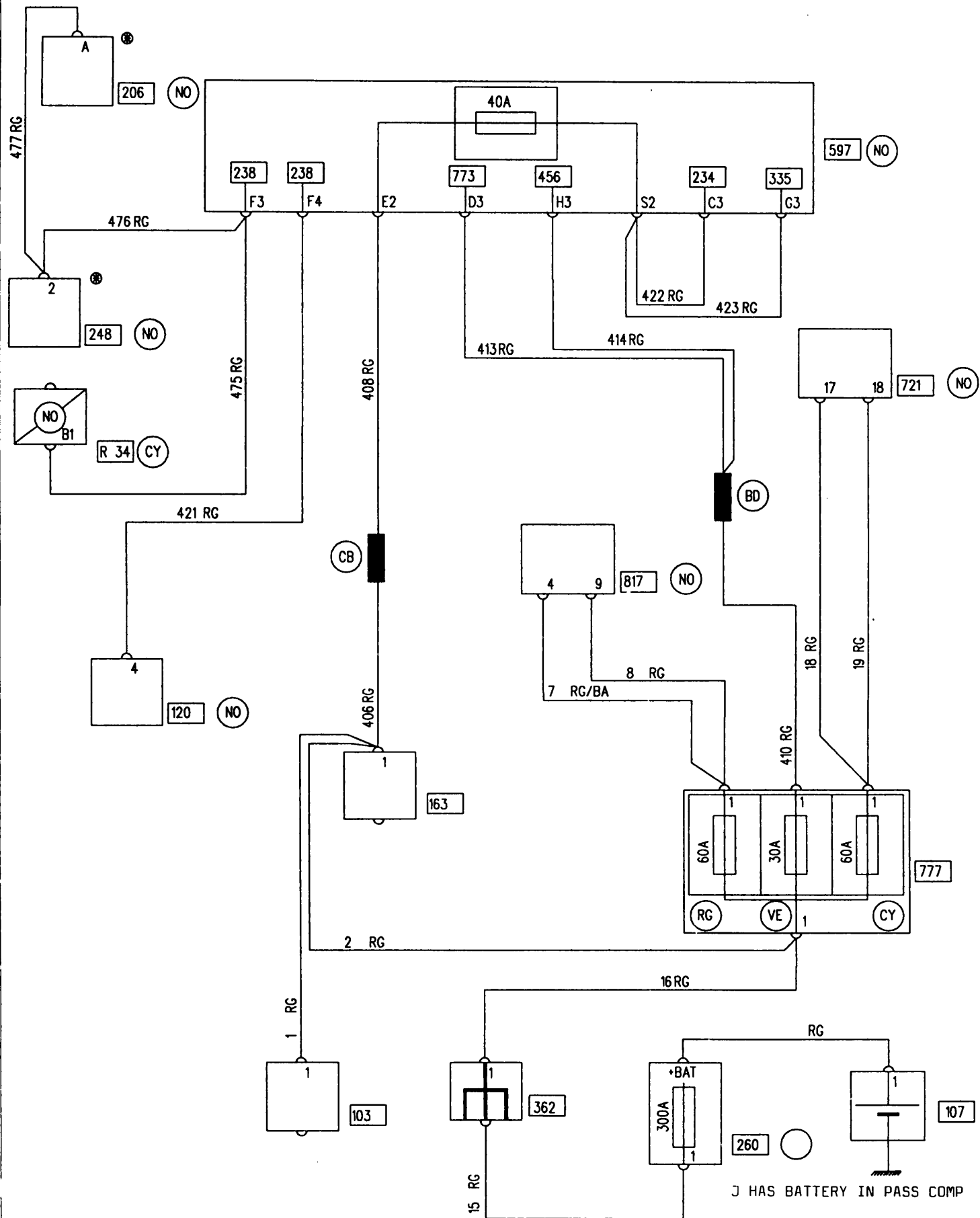

APPLICATIONS: J F3R AUTOMATIC TRANSMISSION  
● AIR CONDITIONING

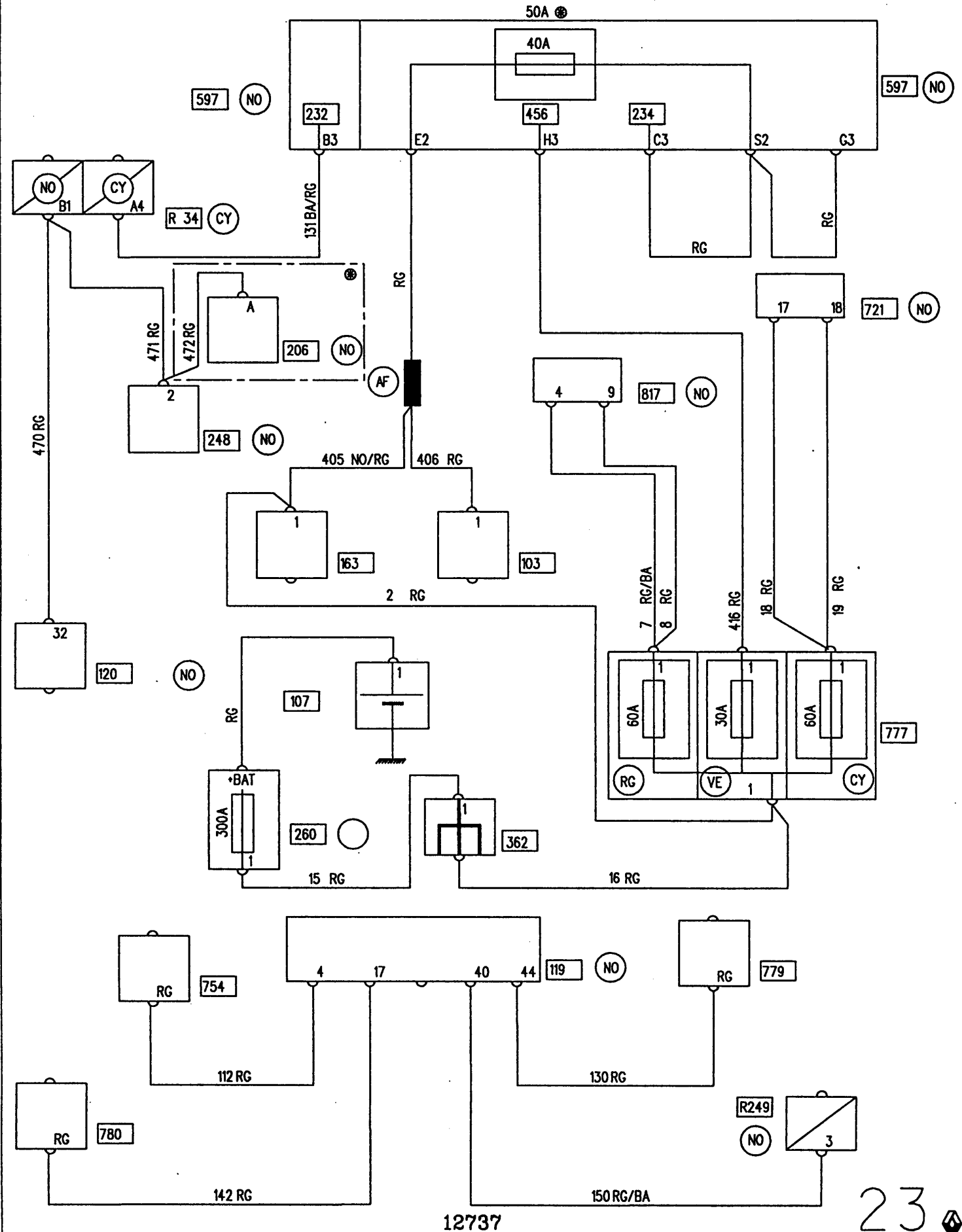

12737

23

APPLICATIONS: J F3R MANUAL GEARBOX  
● AC ●● 750/751

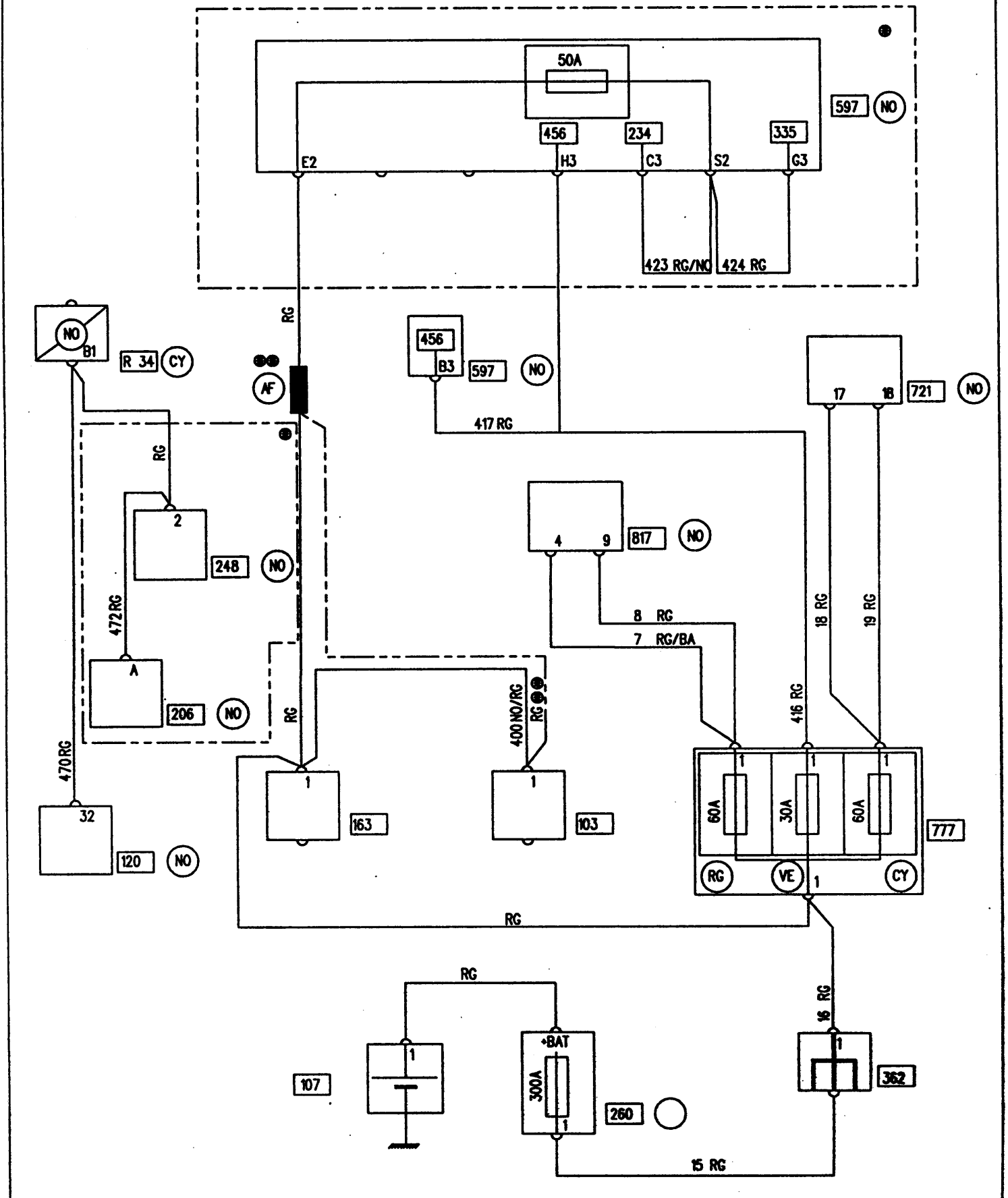



APPLICATIONS: J K7M AUTOMATIC TRANSMISSION  
 ● AIR CONDITIONING

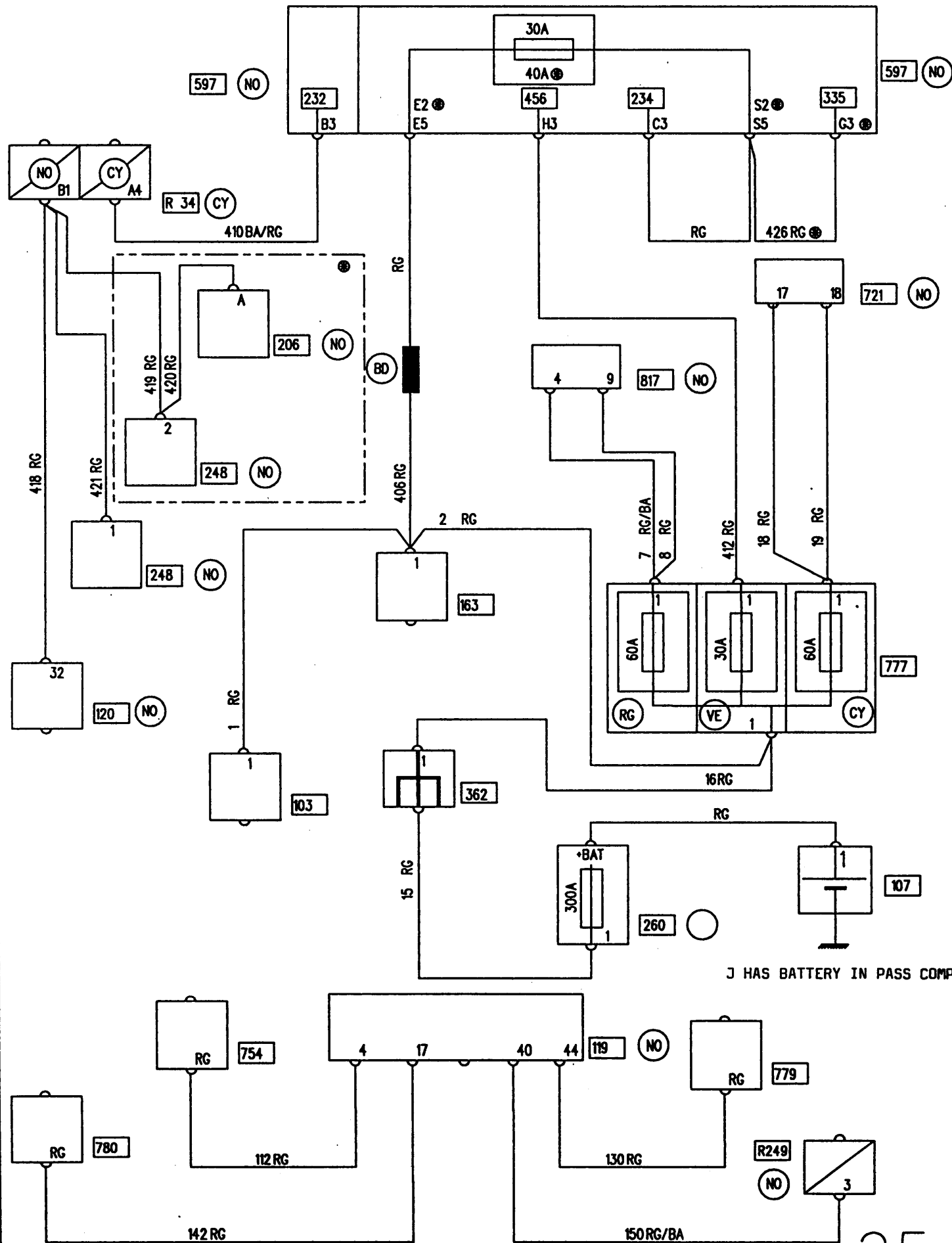

12737

25

APPLICATIONS: J K7M MANUAL GEARBOX

● AC ● ● AUTOMATIC CLUTCH

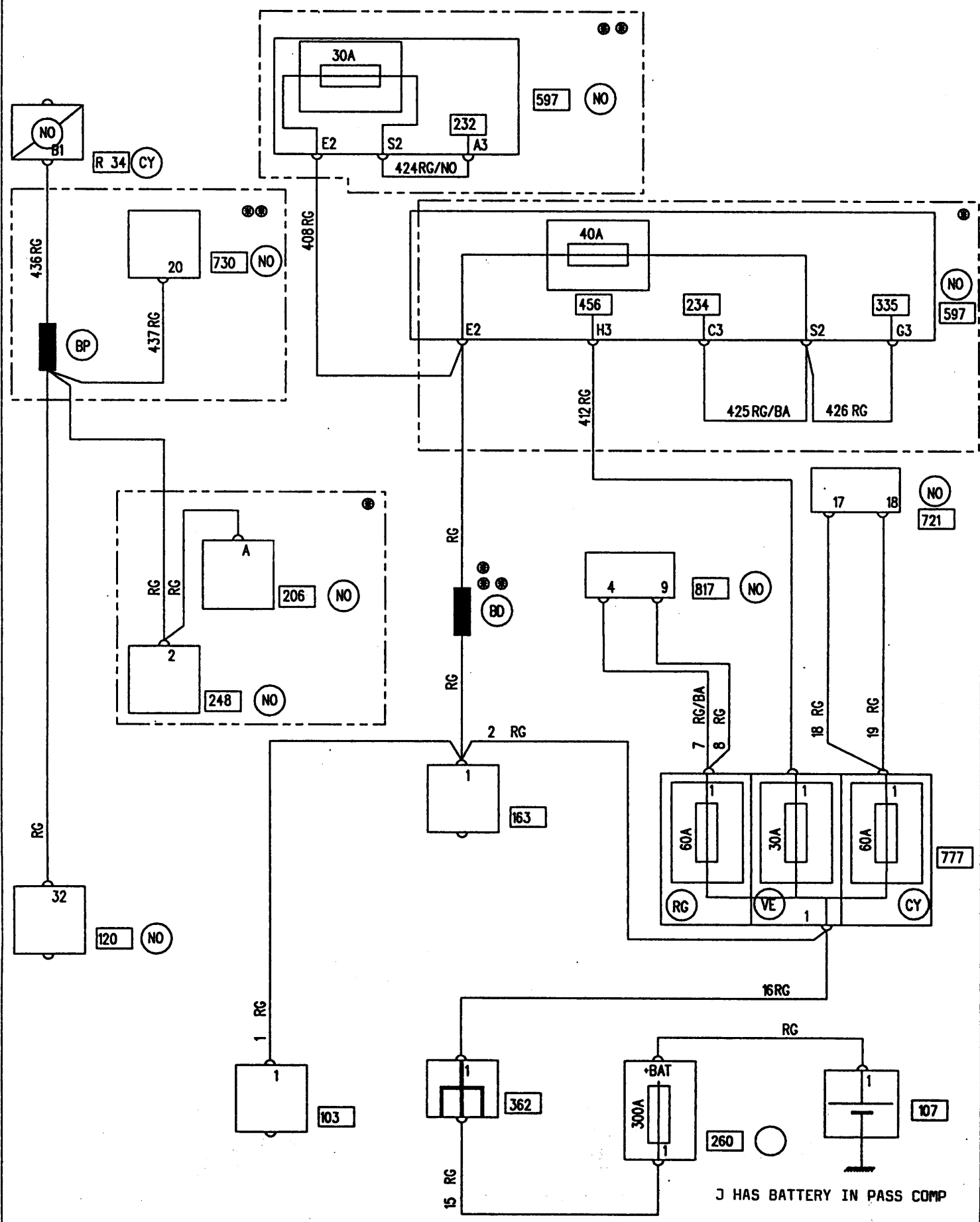
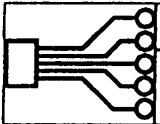

J HAS BATTERY IN PASS COMP

APPLICATIONS: J F8Q ATMO/TURBO

● AIR CONDITIONING

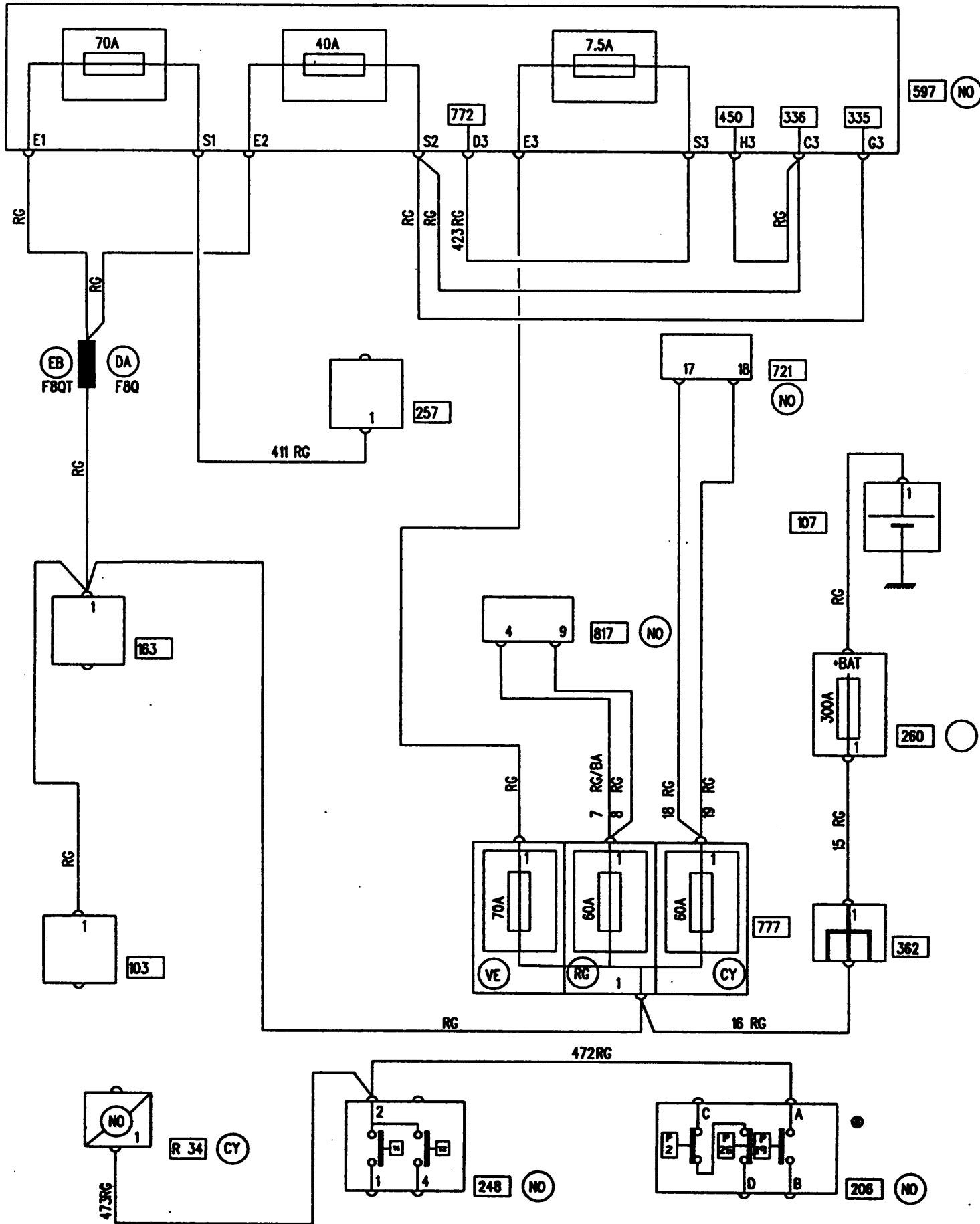
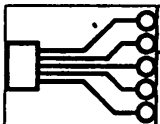

APPLICATIONS: J F9Q

● AIR CONDITIONING

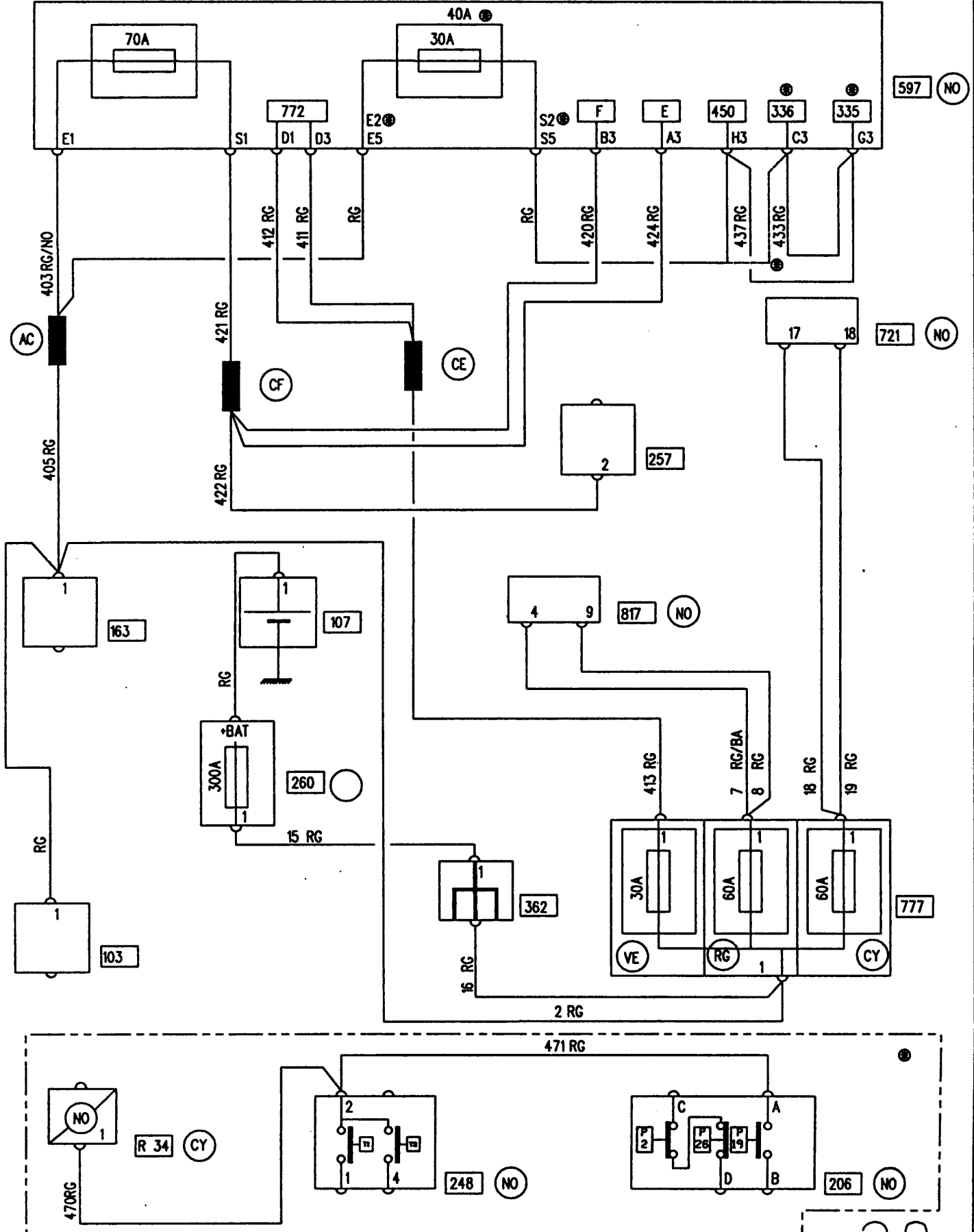
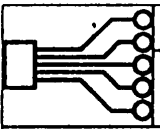

597 (NO)

721 (NO)

87 (NO)

777

471 RG

R 34 (CY)

248 (NO)

206 (NO)

12737

28

APPLICATIONS: J  
RHD

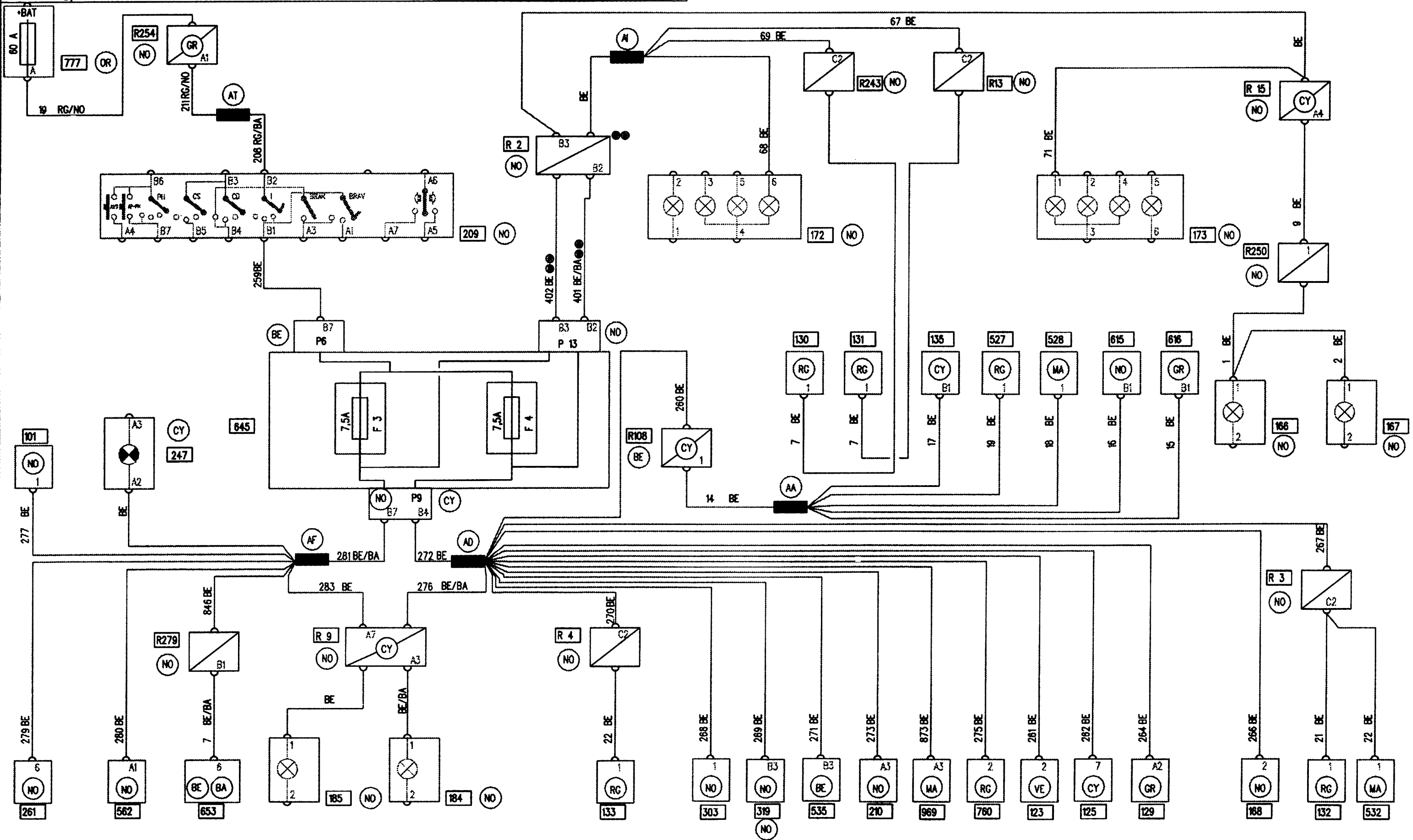

APPLICATIONS: J  
BOSCH OPTION

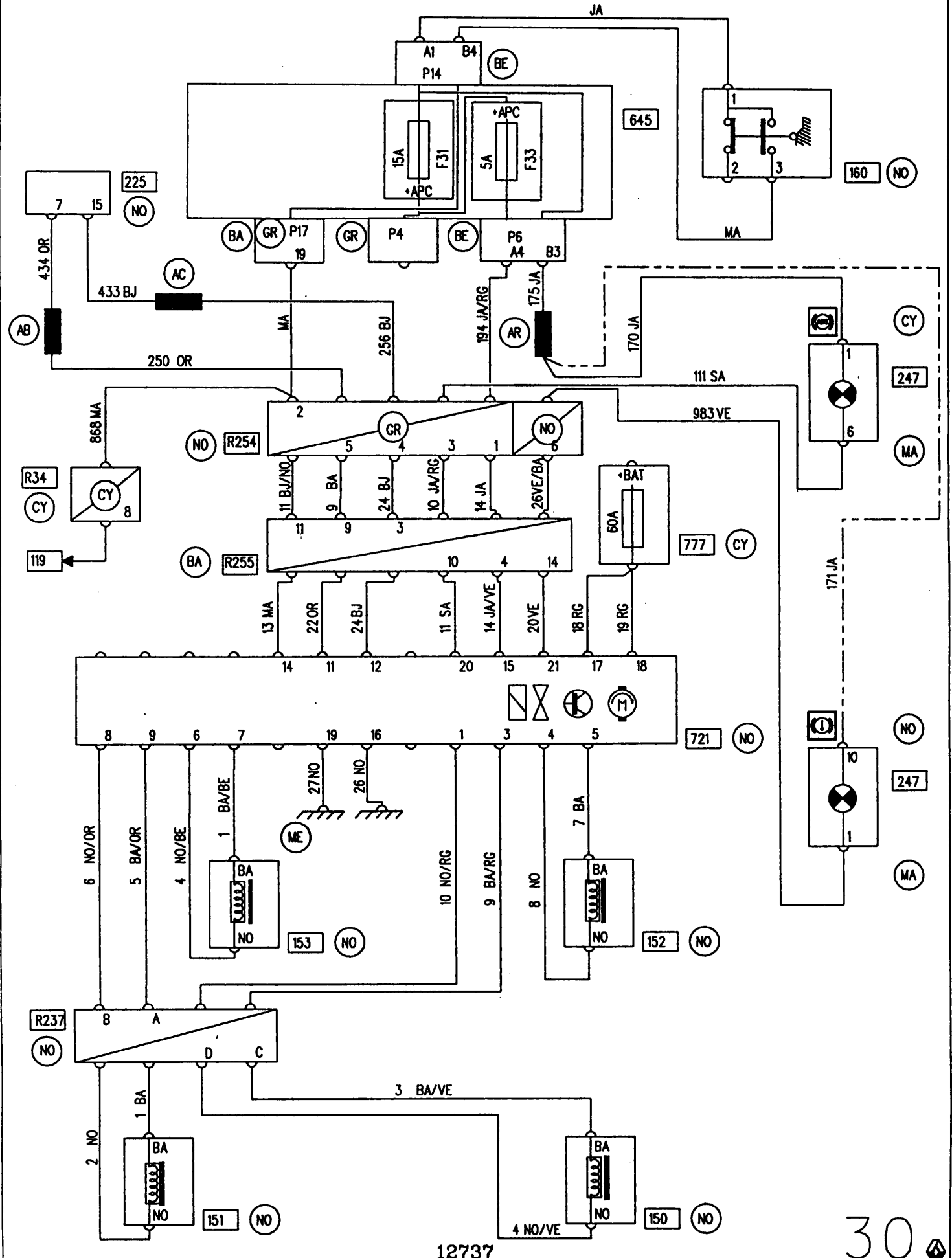
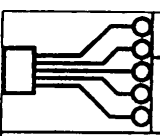

12737

30

APPLICATIONS: J  
CARMINAT / GPS

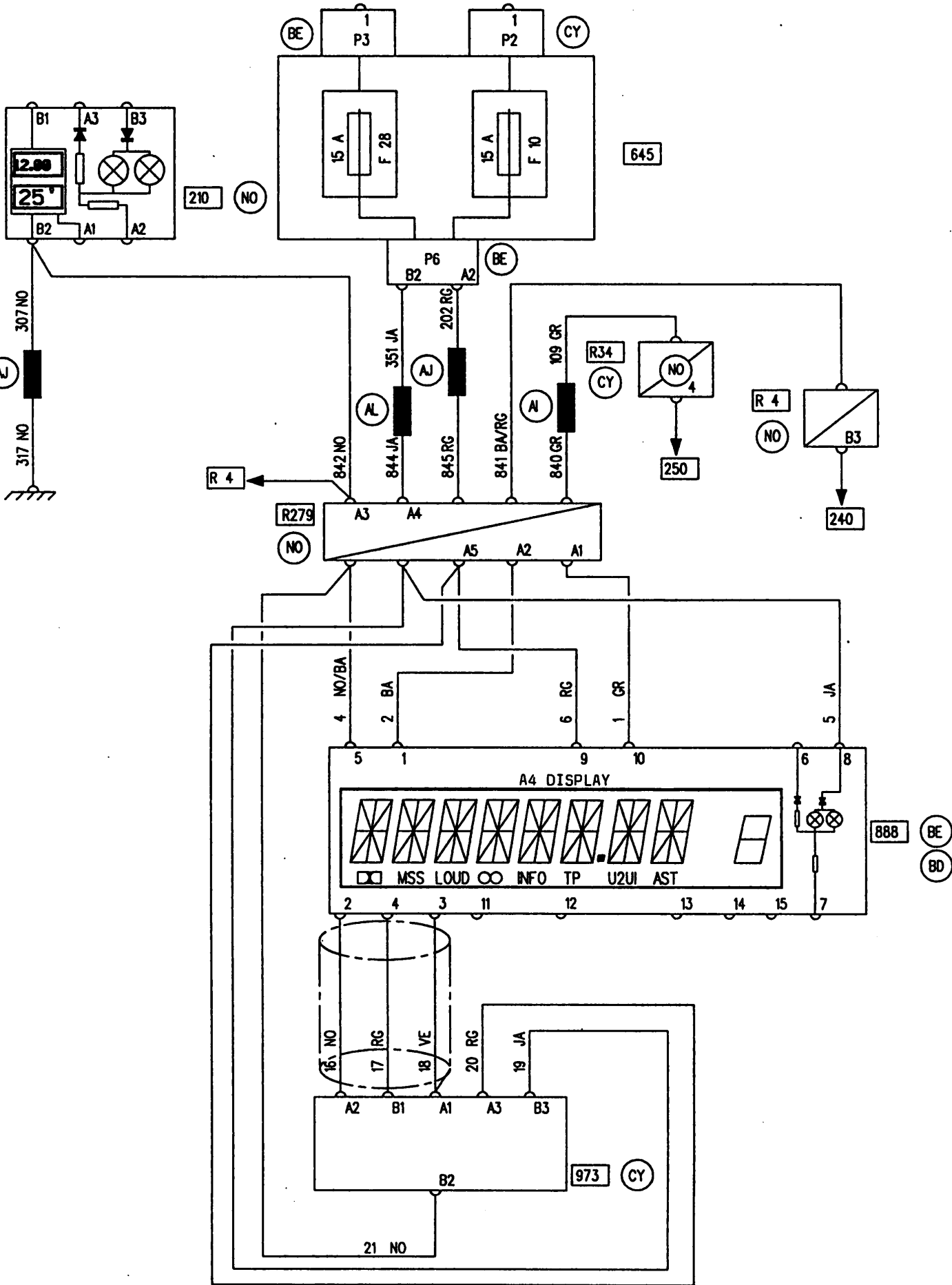
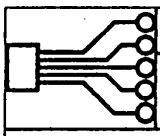

12737

31

APPLICATIONS: J

● EXC F8Q ATMO ● RHD

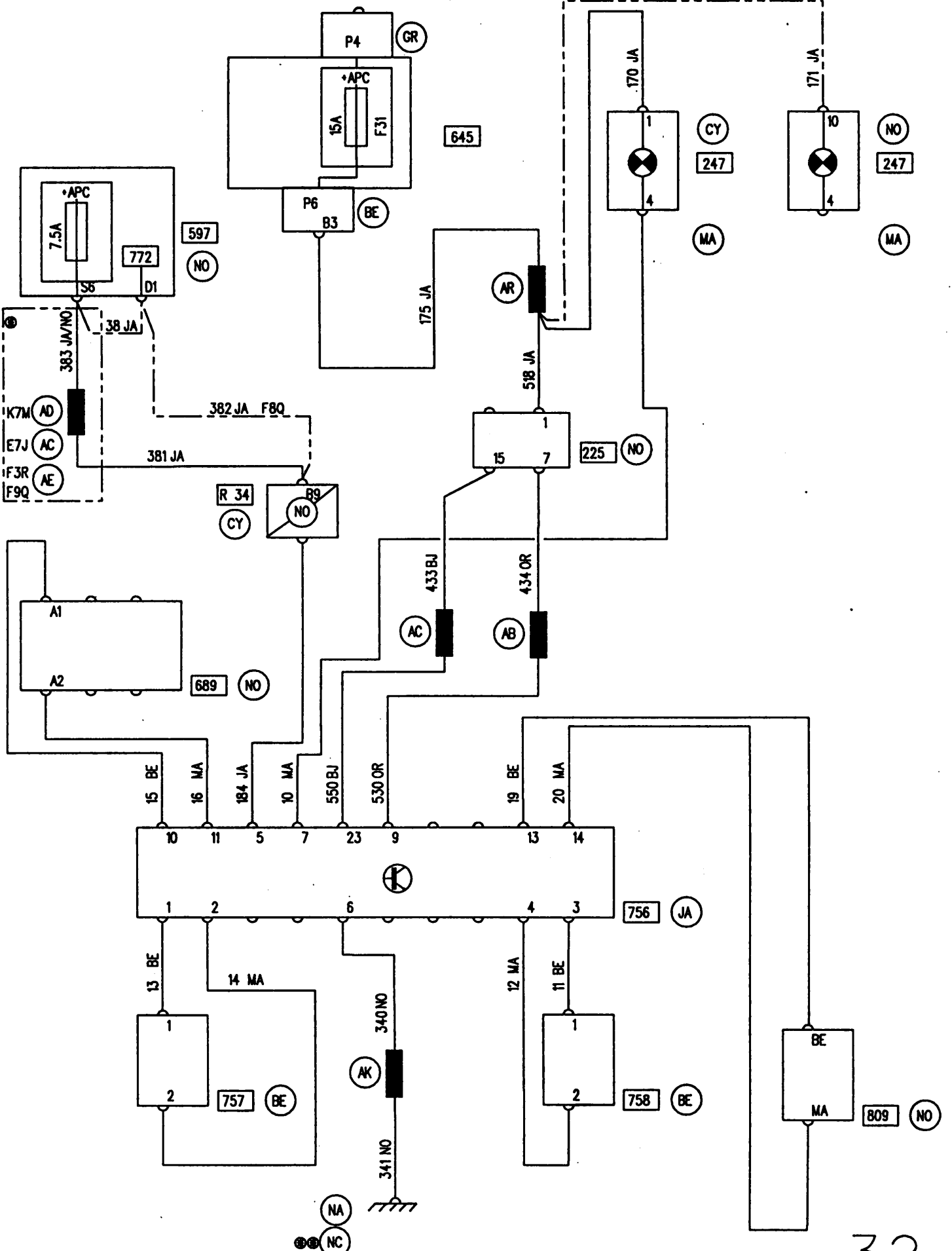
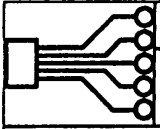

12737

32



APPLICATIONS: J OPTION

Ⓡ RHD

176 177 247 255 256

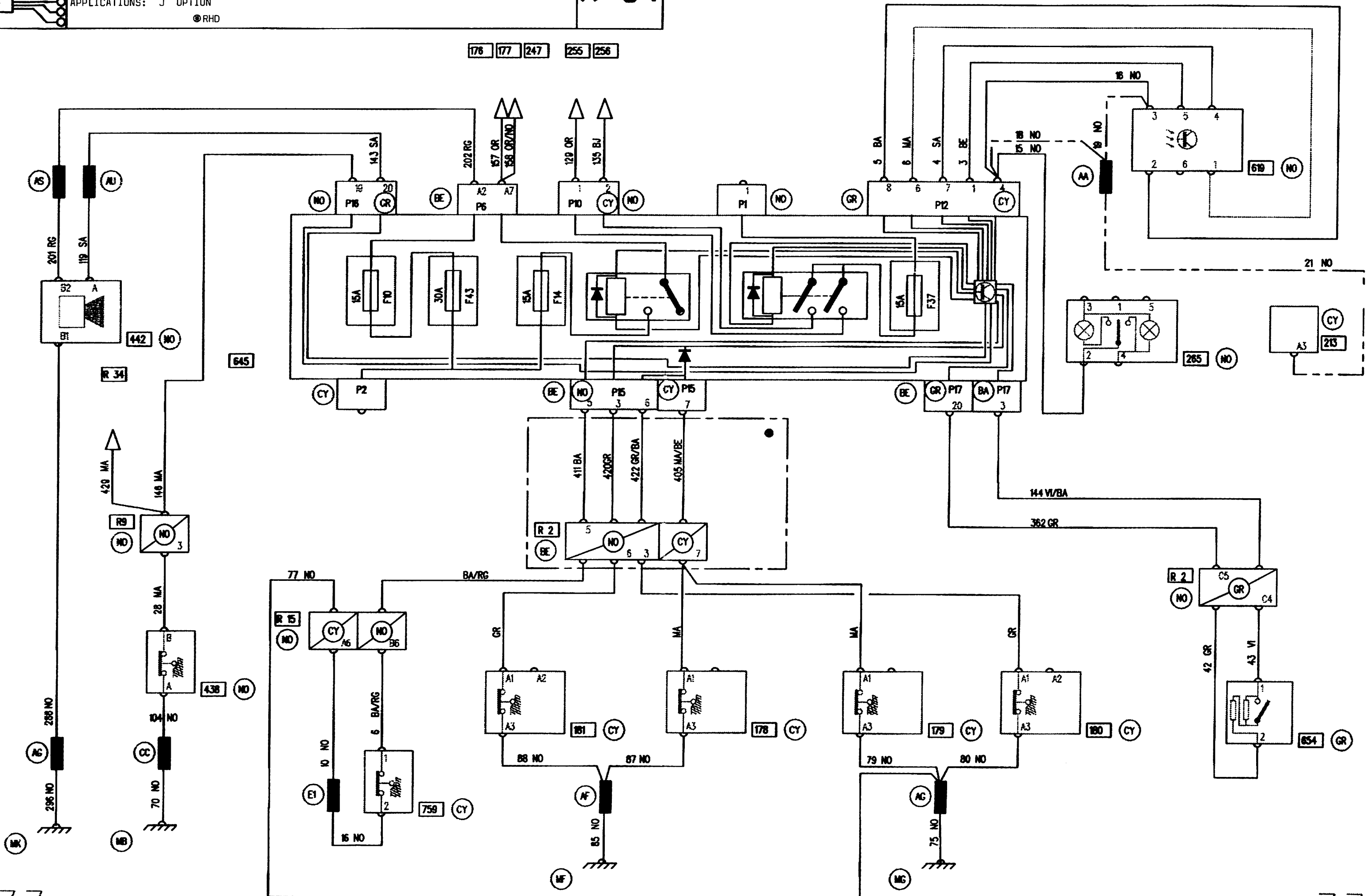

APPLICATIONS: J

RHD

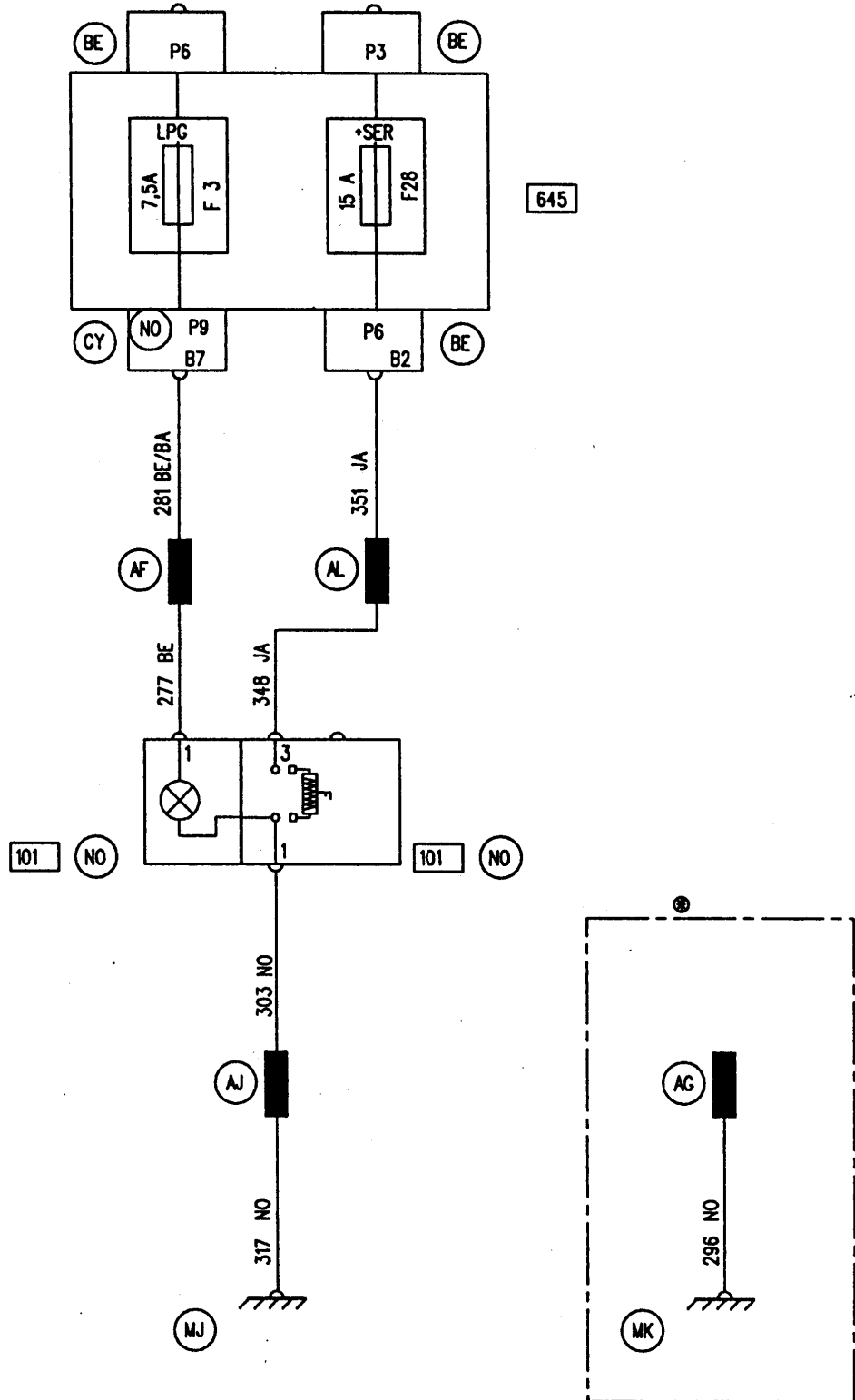
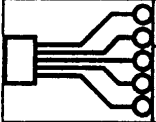

12737

34

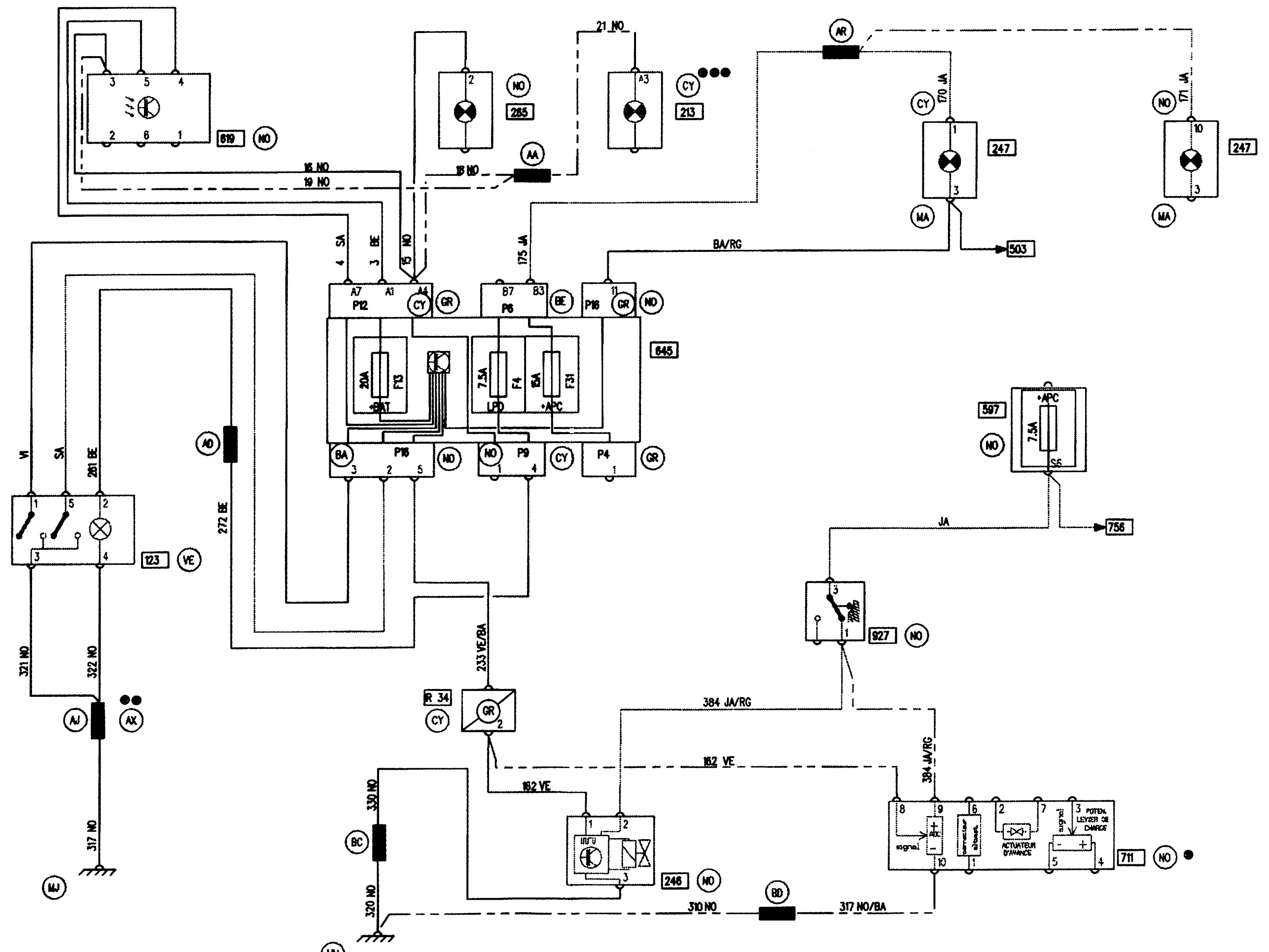

ENGINE IMMOBILISER

98

X 64

APPLICATIONS: J OPTION/K7M/F3R/E7J/F9Q

SUNROOF

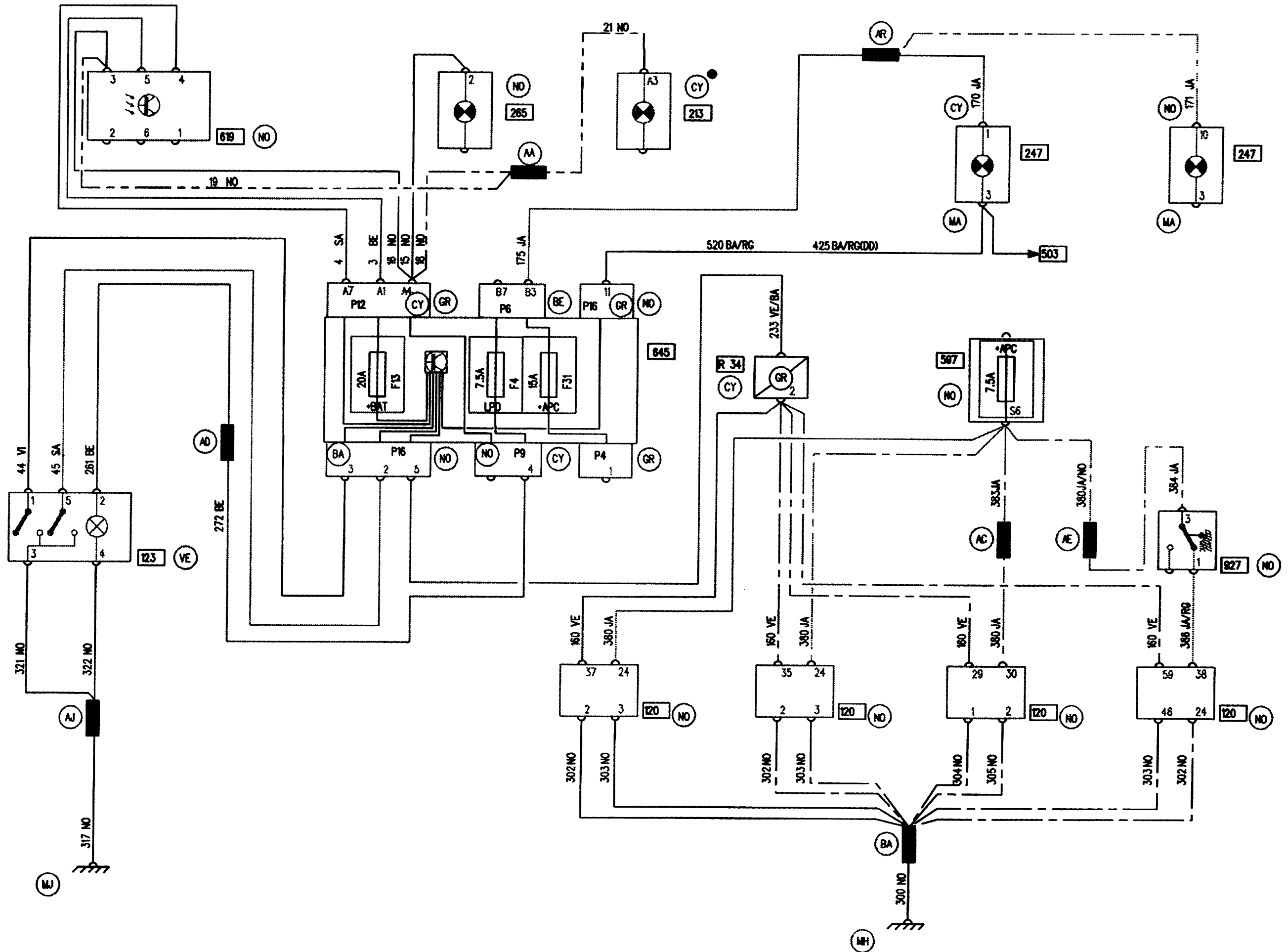

APPLICATIONS: J

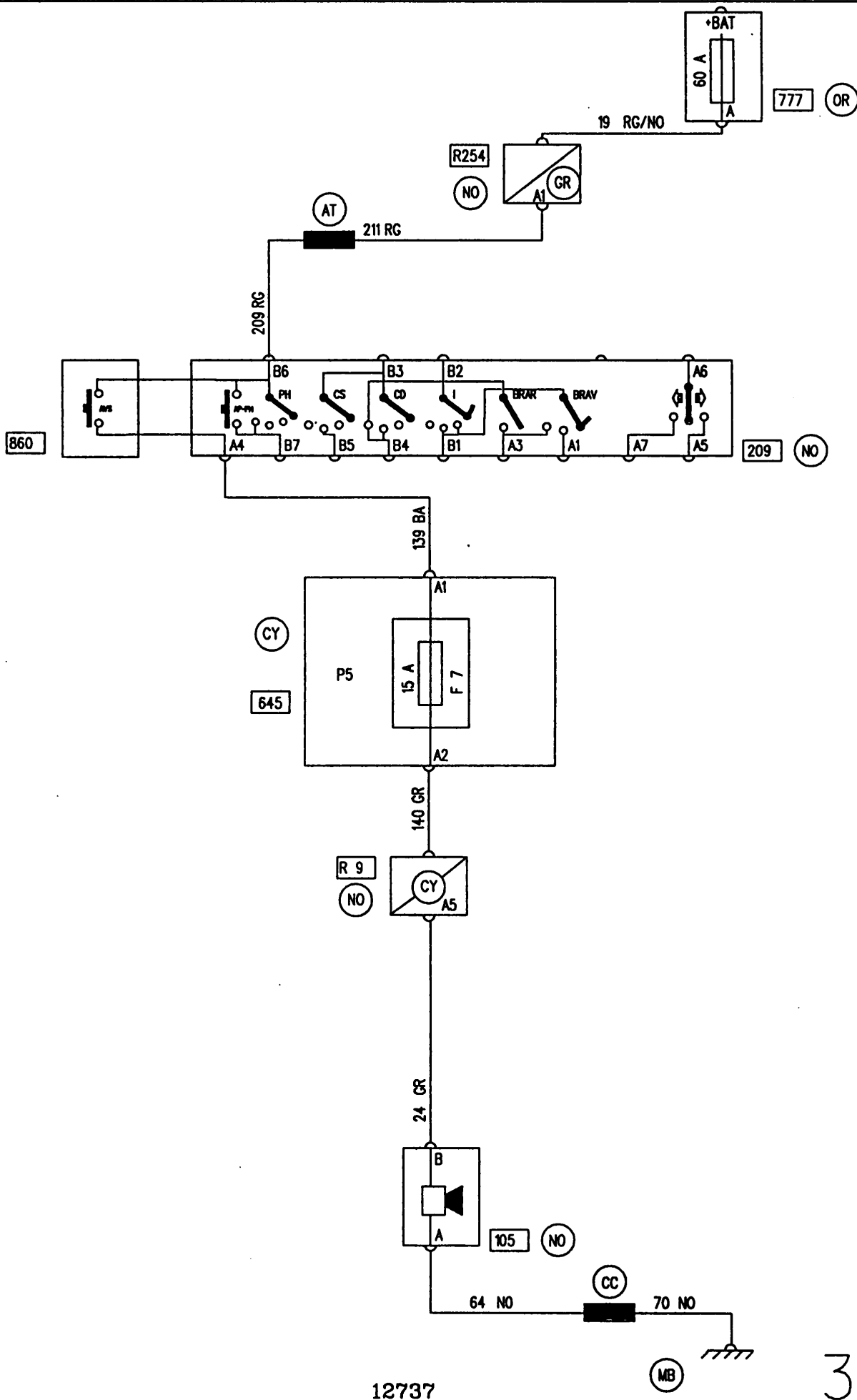

12737

MB

37

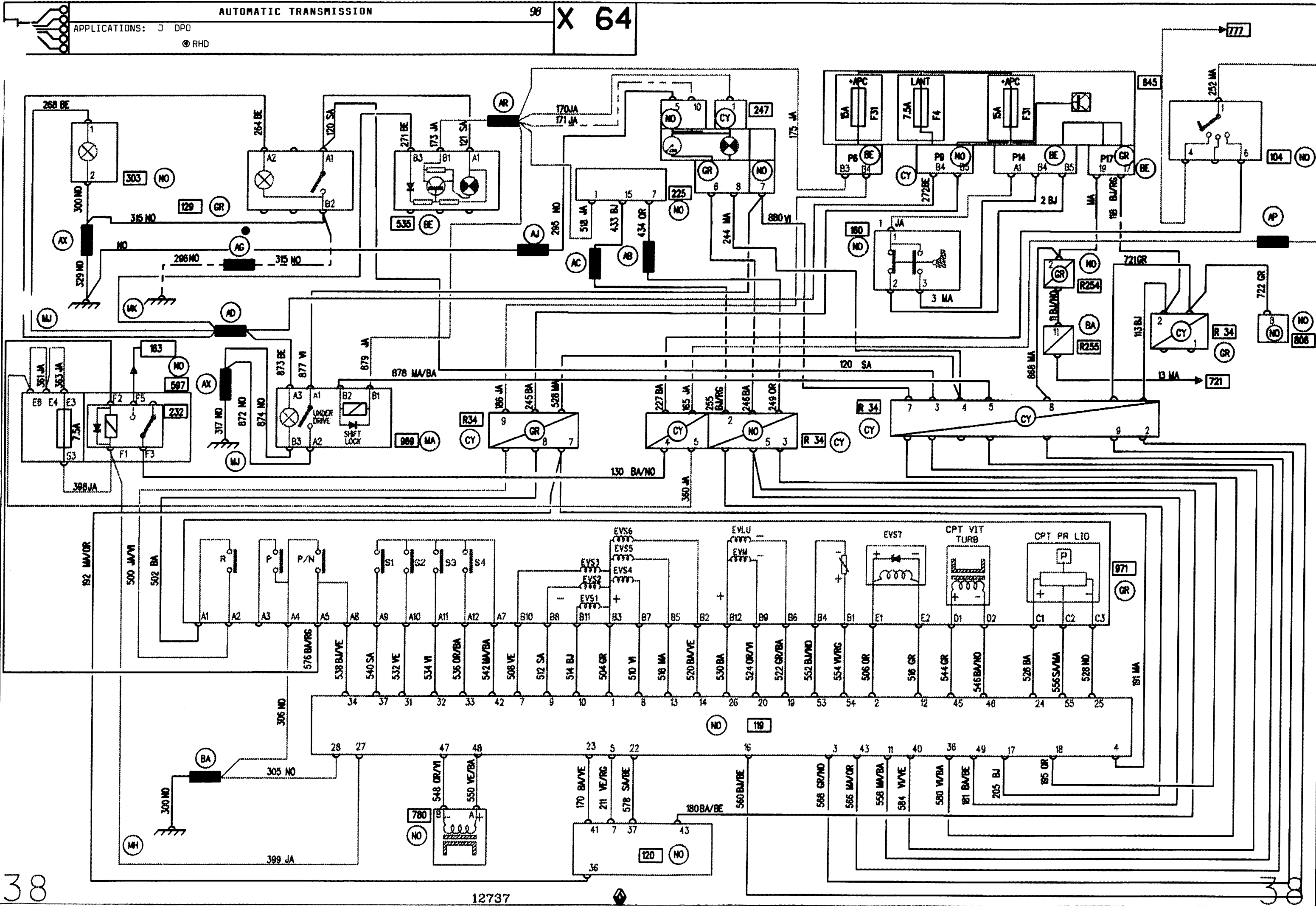

38

38

AUTOMATIC TRANSMISSION

98 X 64

APPLICATIONS: J A4-2/F3R ENGINE

Ⓜ RHD

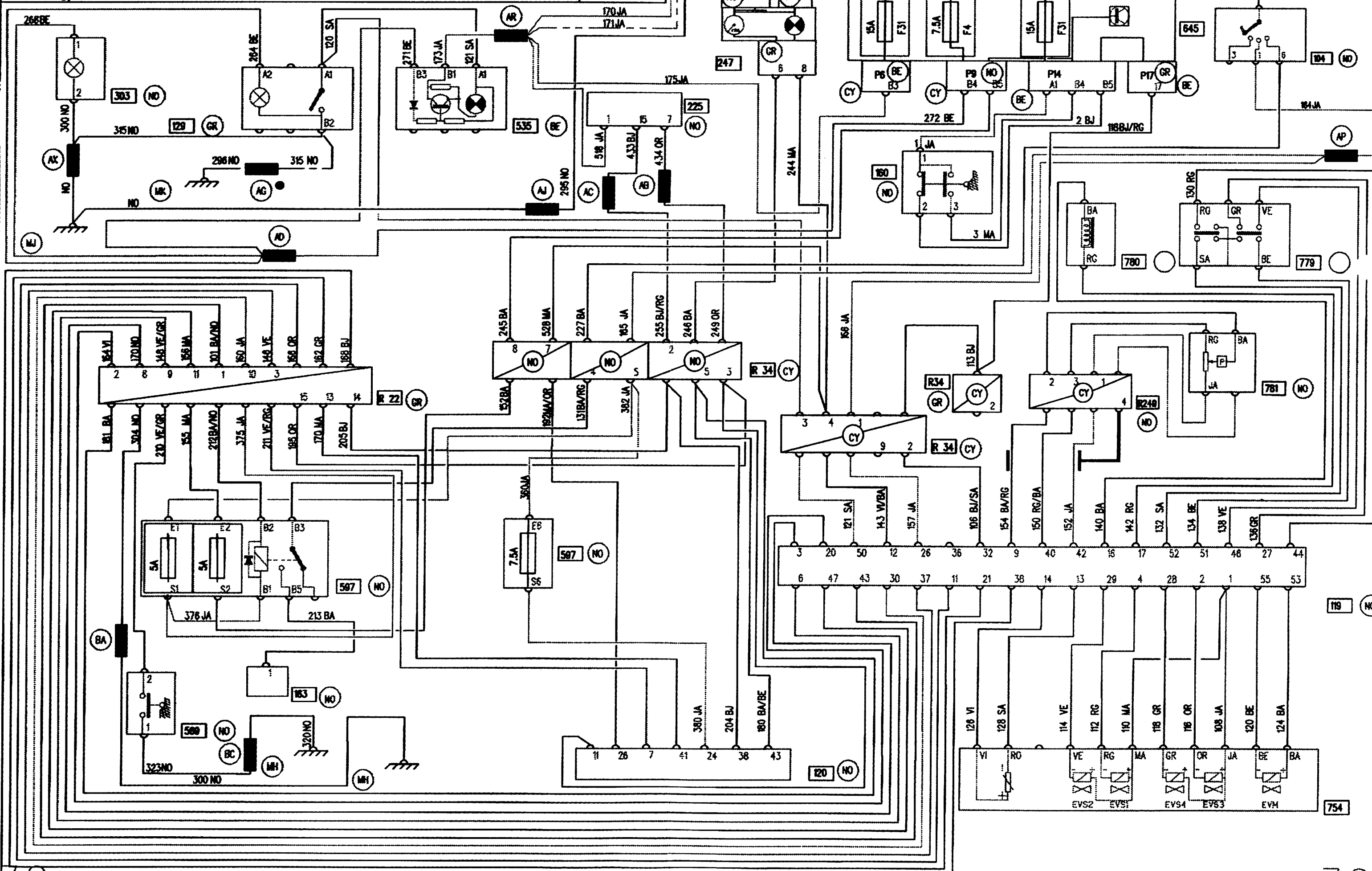

39

12737



39

AUTOMATIC TRANSMISSION

98 X 64

APPLICATIONS: J A4-2/K7M ENGINE

RHD

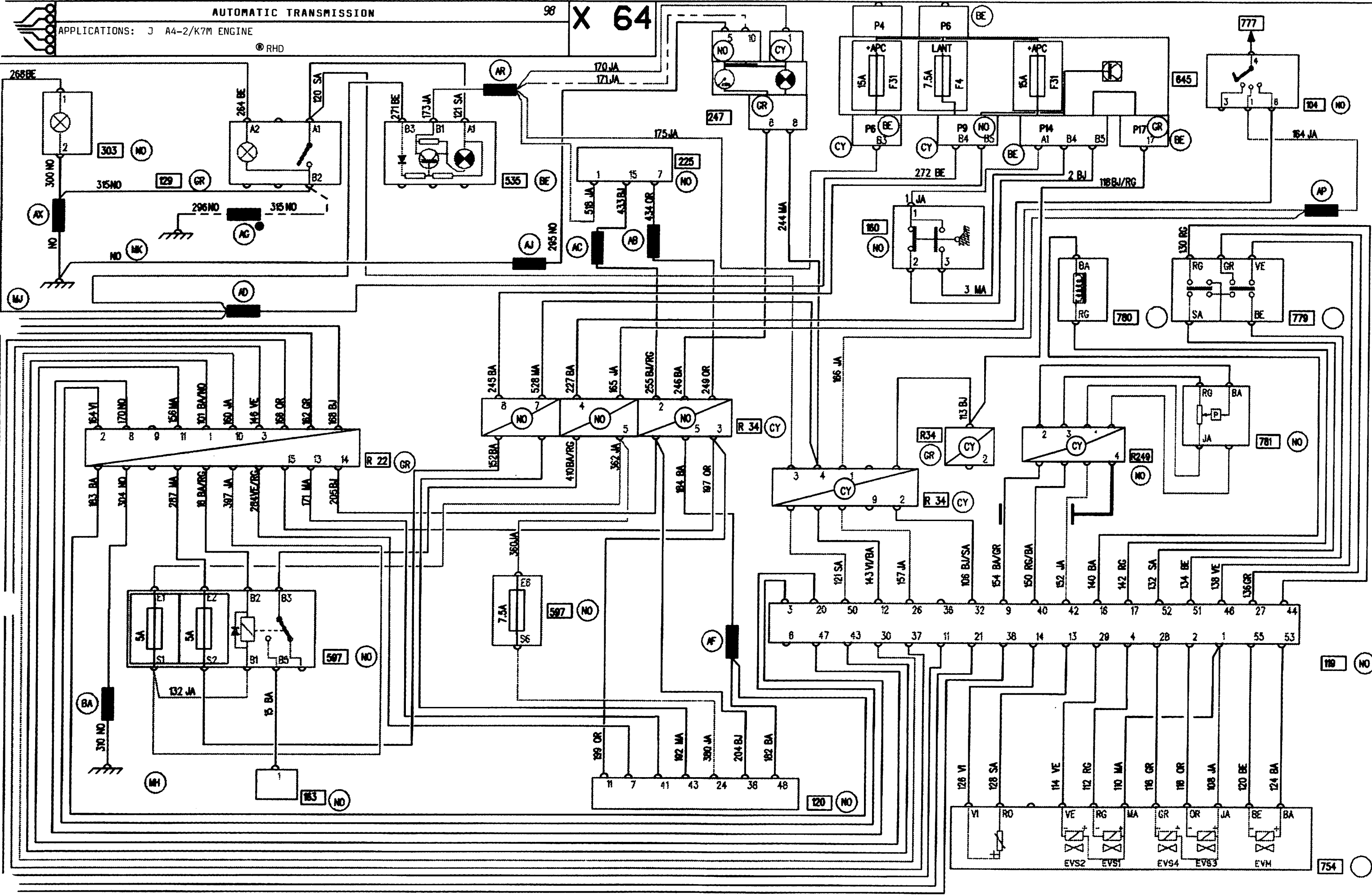



APPLICATIONS: J  
● RHD

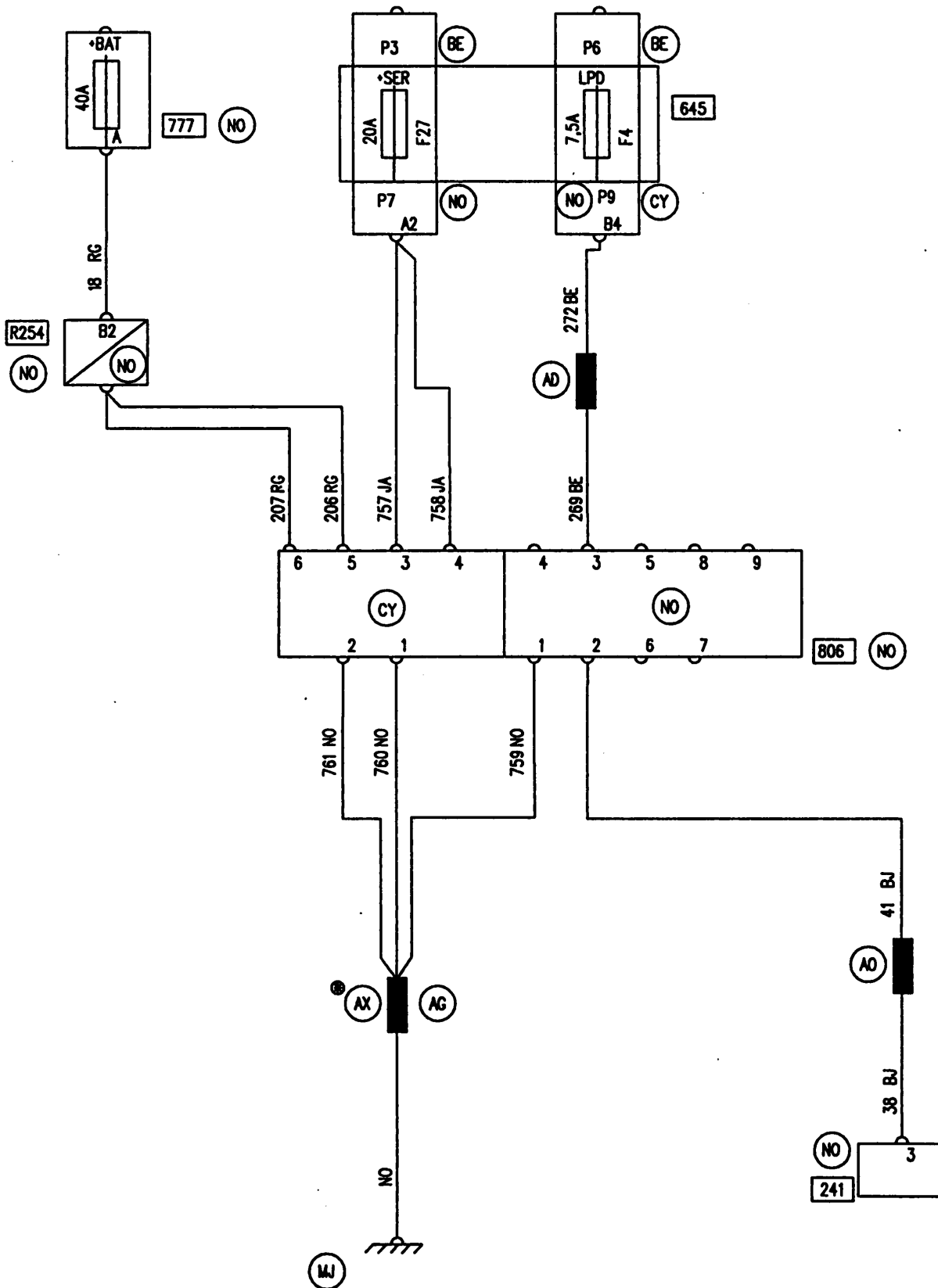
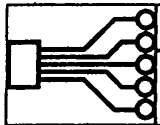

APPLICATIONS: J

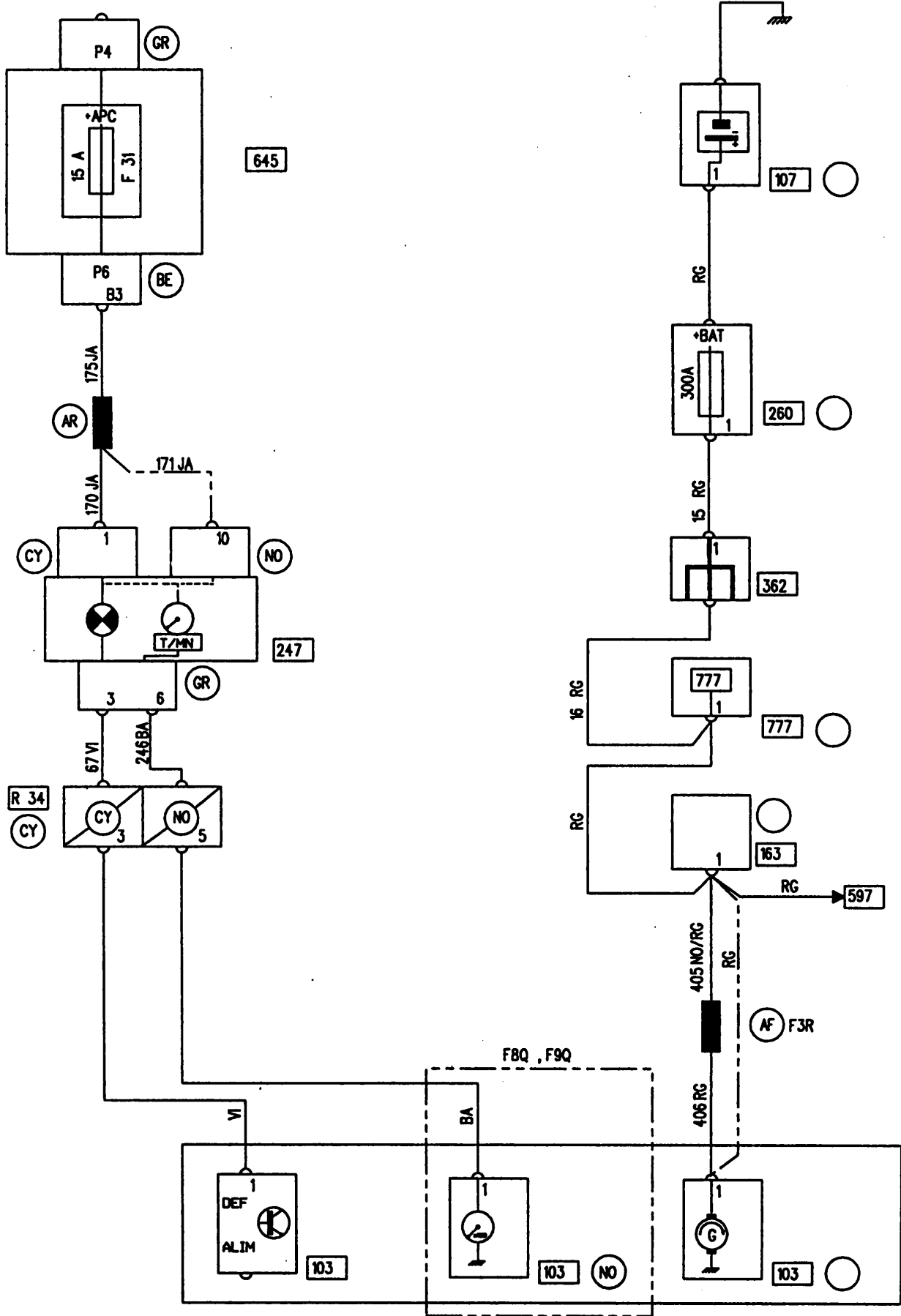

APPLICATIONS: J OPTION

RHD

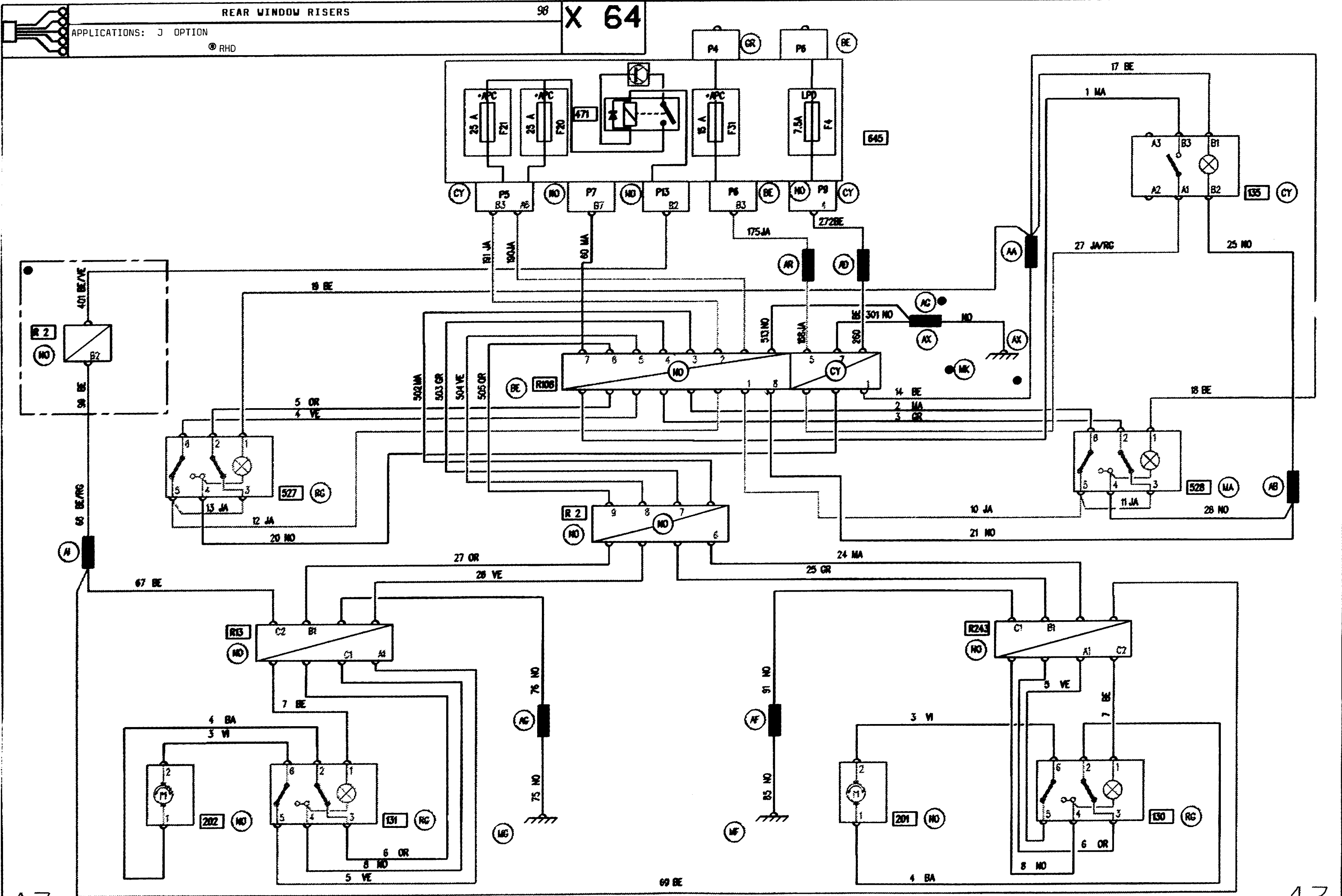



APPLICATIONS: J

⊙ RHD ⊙ SUNROOF

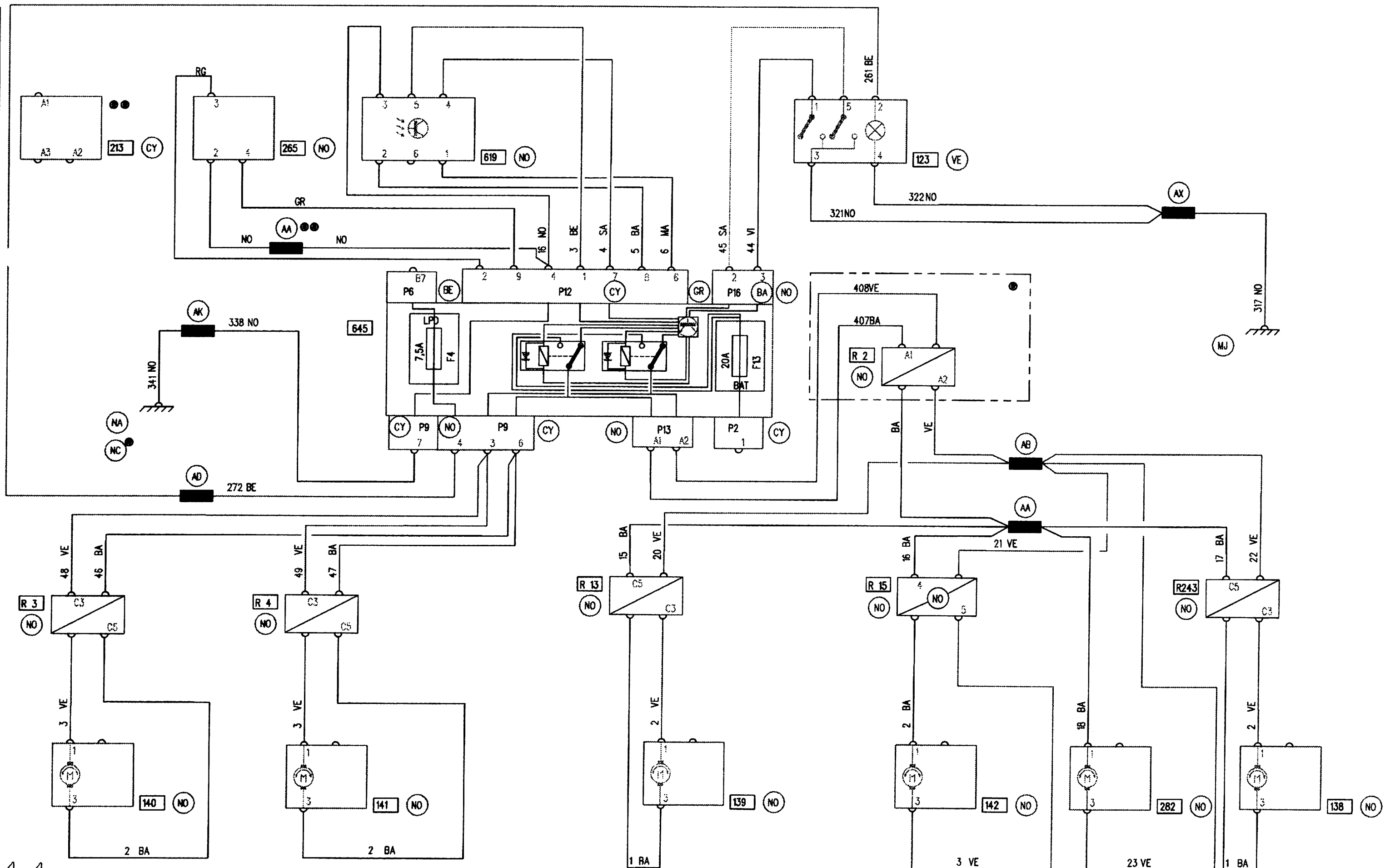

44

44

APPLICATIONS: J

\*\*AUT TRANS \*RHD \*\*\*SEE DIAGRAM 113

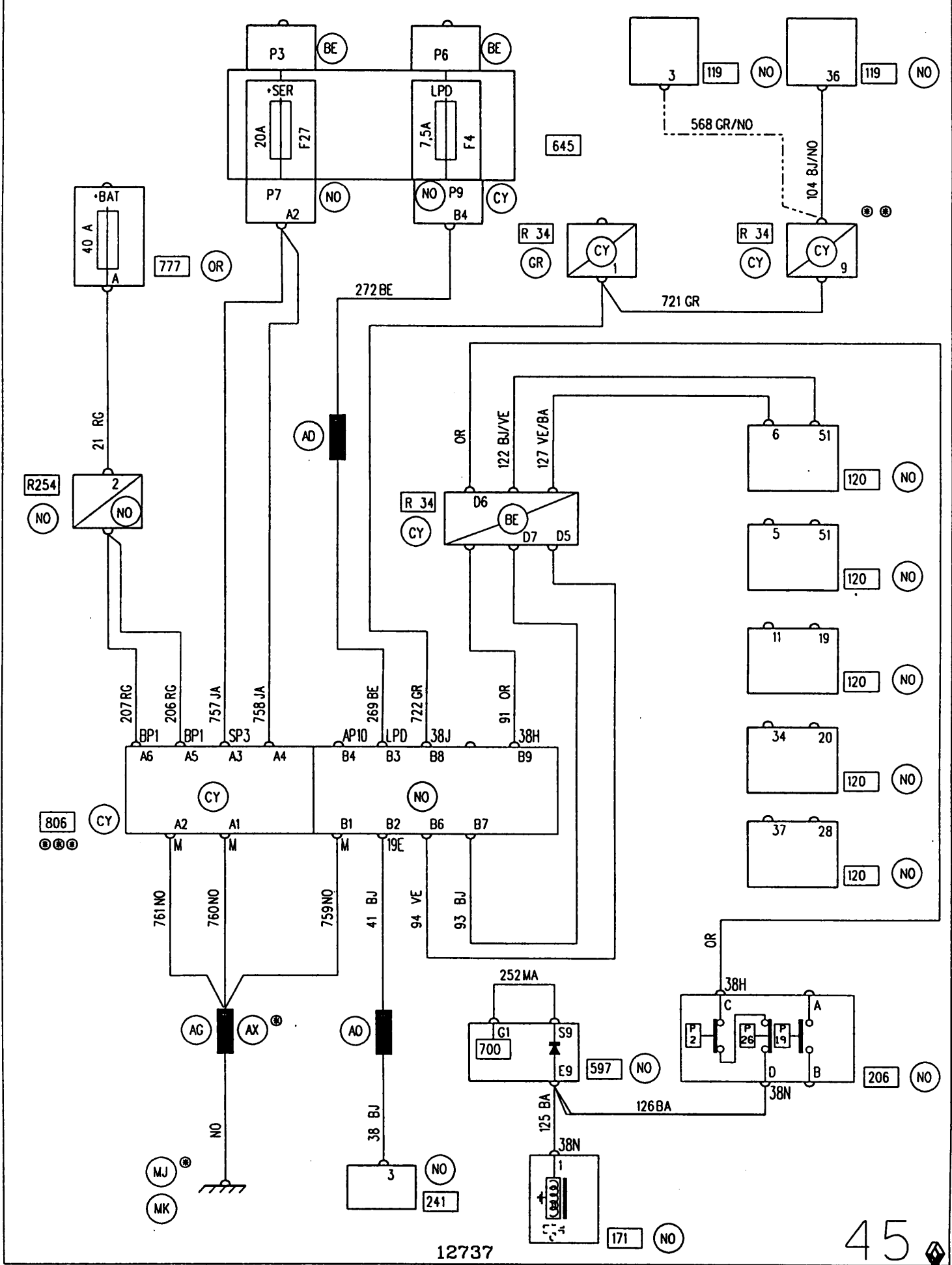
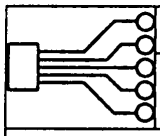

12737

45

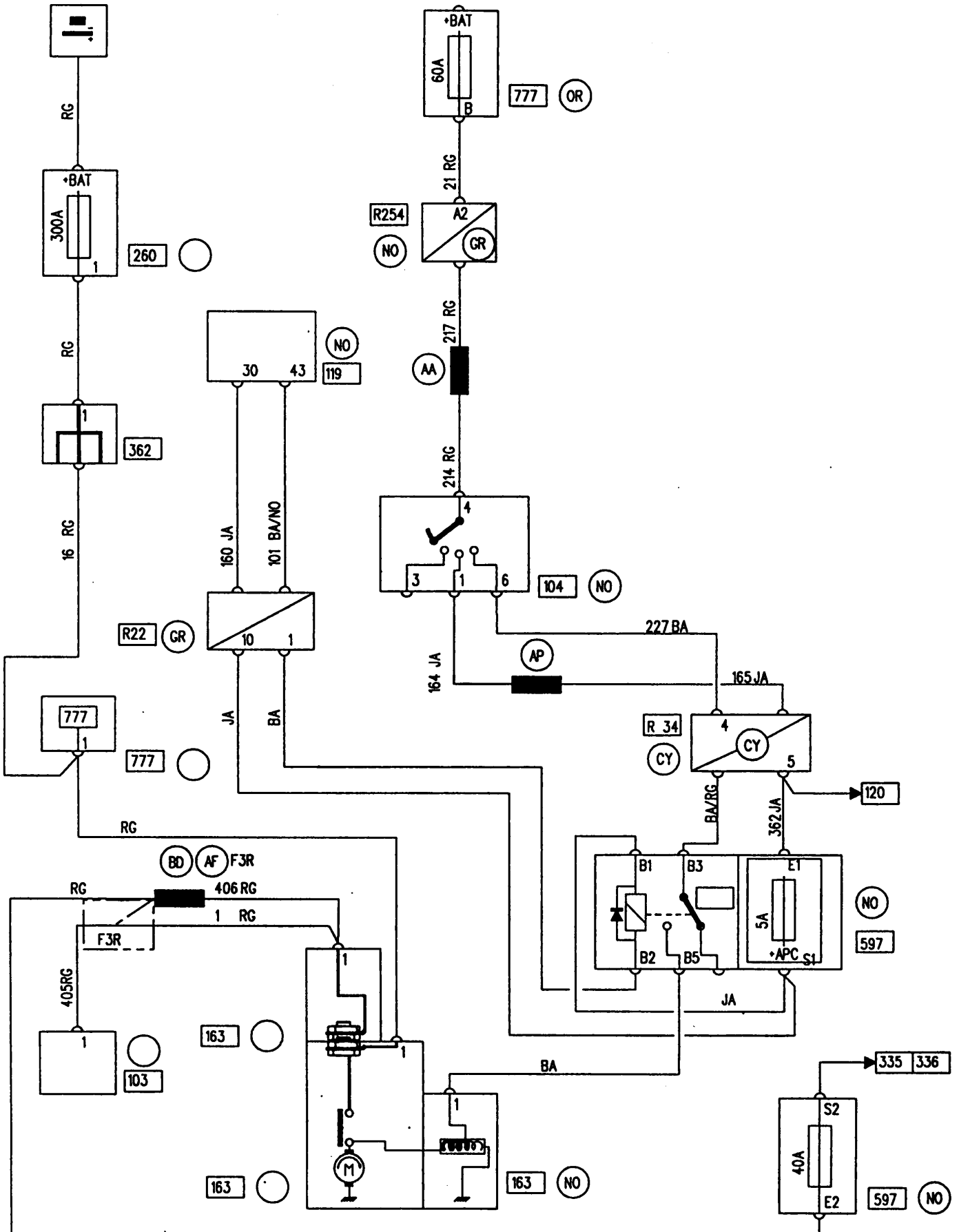

12737

46

APPLICATIONS: J  
DPO

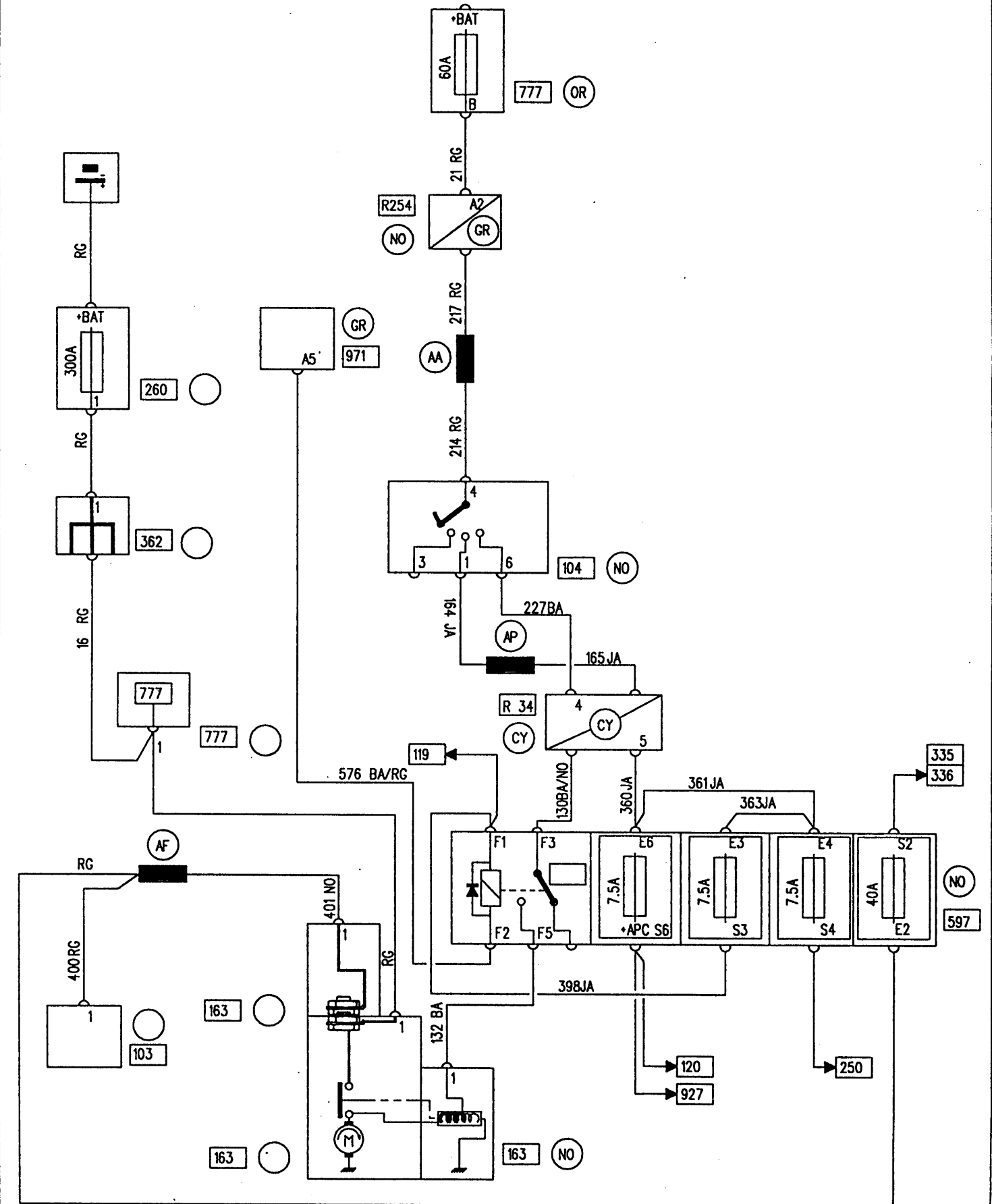

12737

47

APPLICATIONS: J MANUAL GEARBOX / NORMAL CLUTCH  
● AIR CONDITIONING

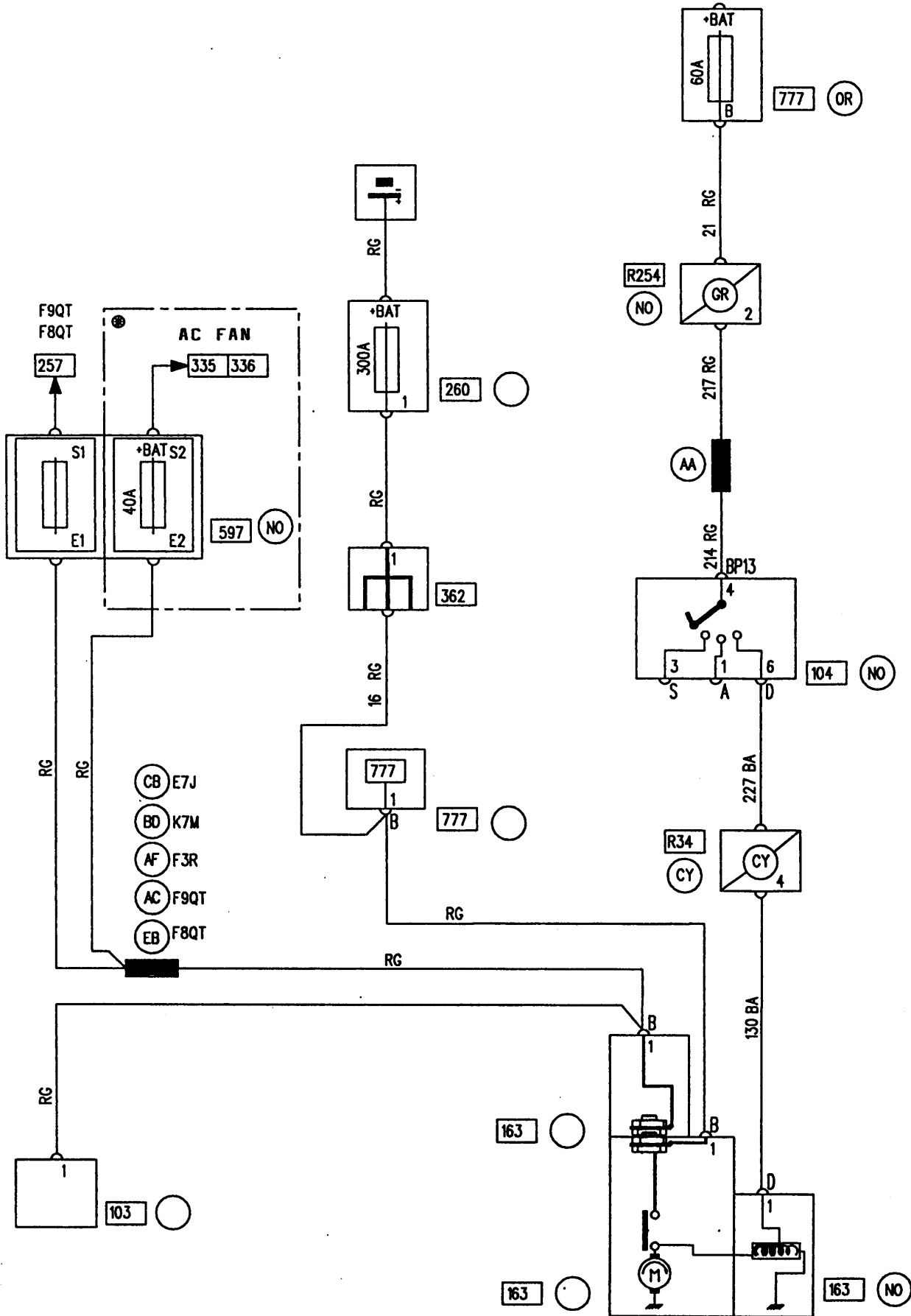



APPLICATIONS: J AUTOMATIC CLUTCH

● AIR CONDITIONING

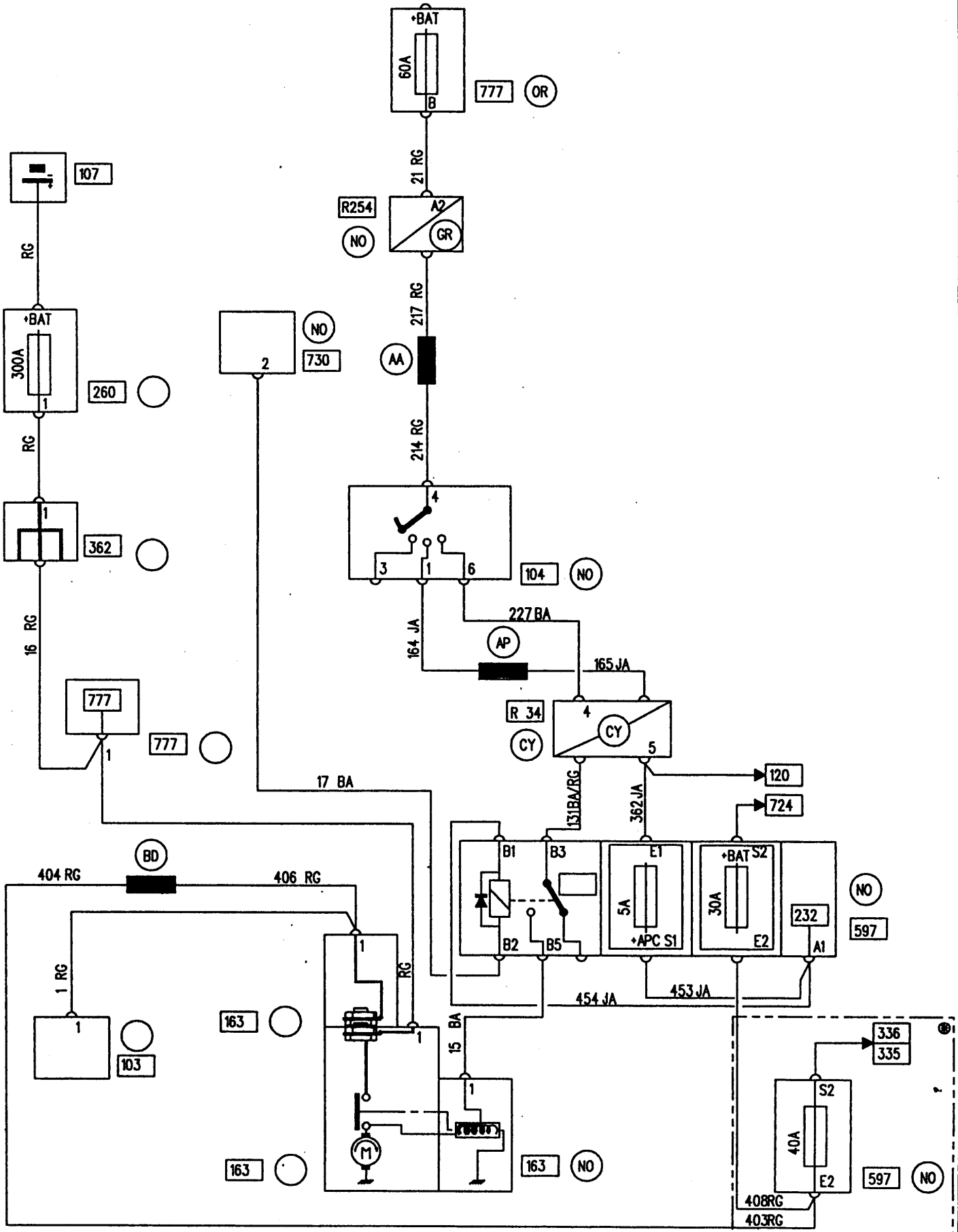
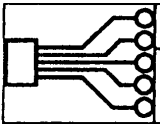

12737

49

APPLICATIONS: J OPTION

⊕ RHD

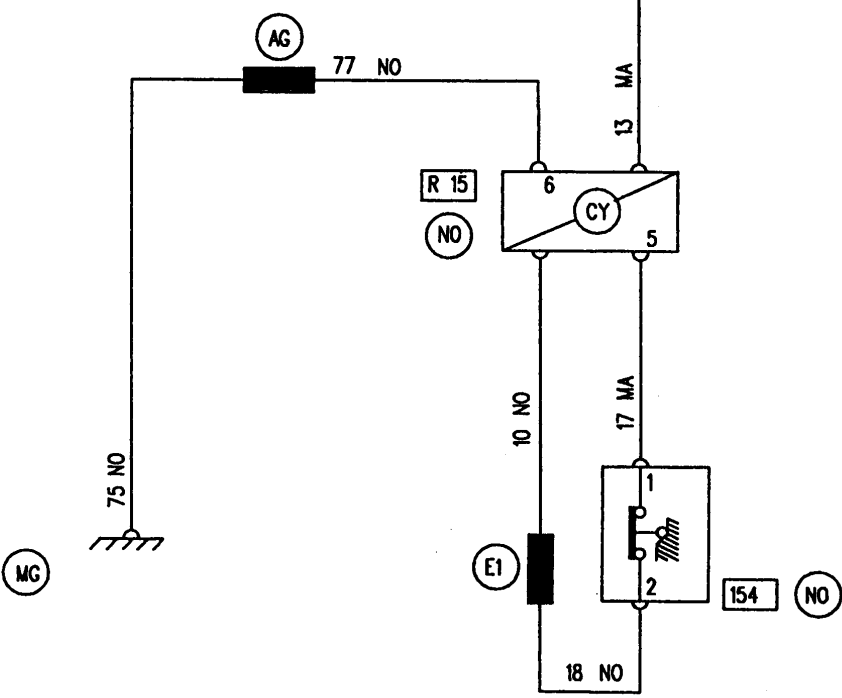
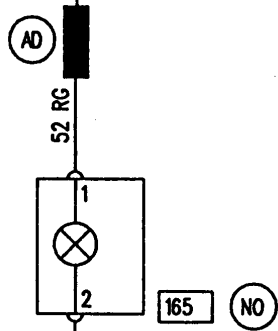
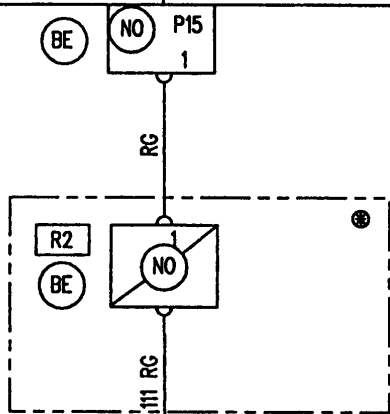
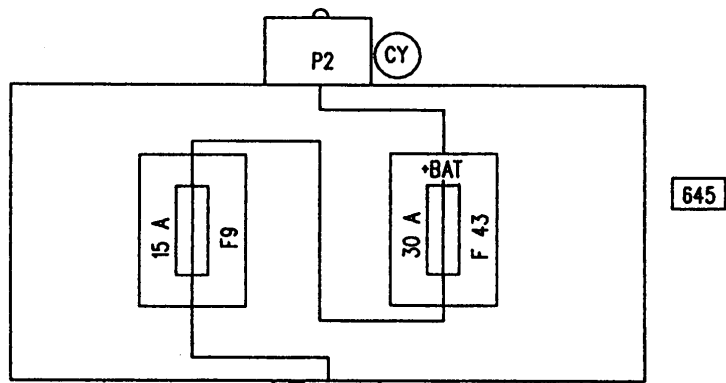

12737

50

APPLICATIONS: J

⊙ RHD

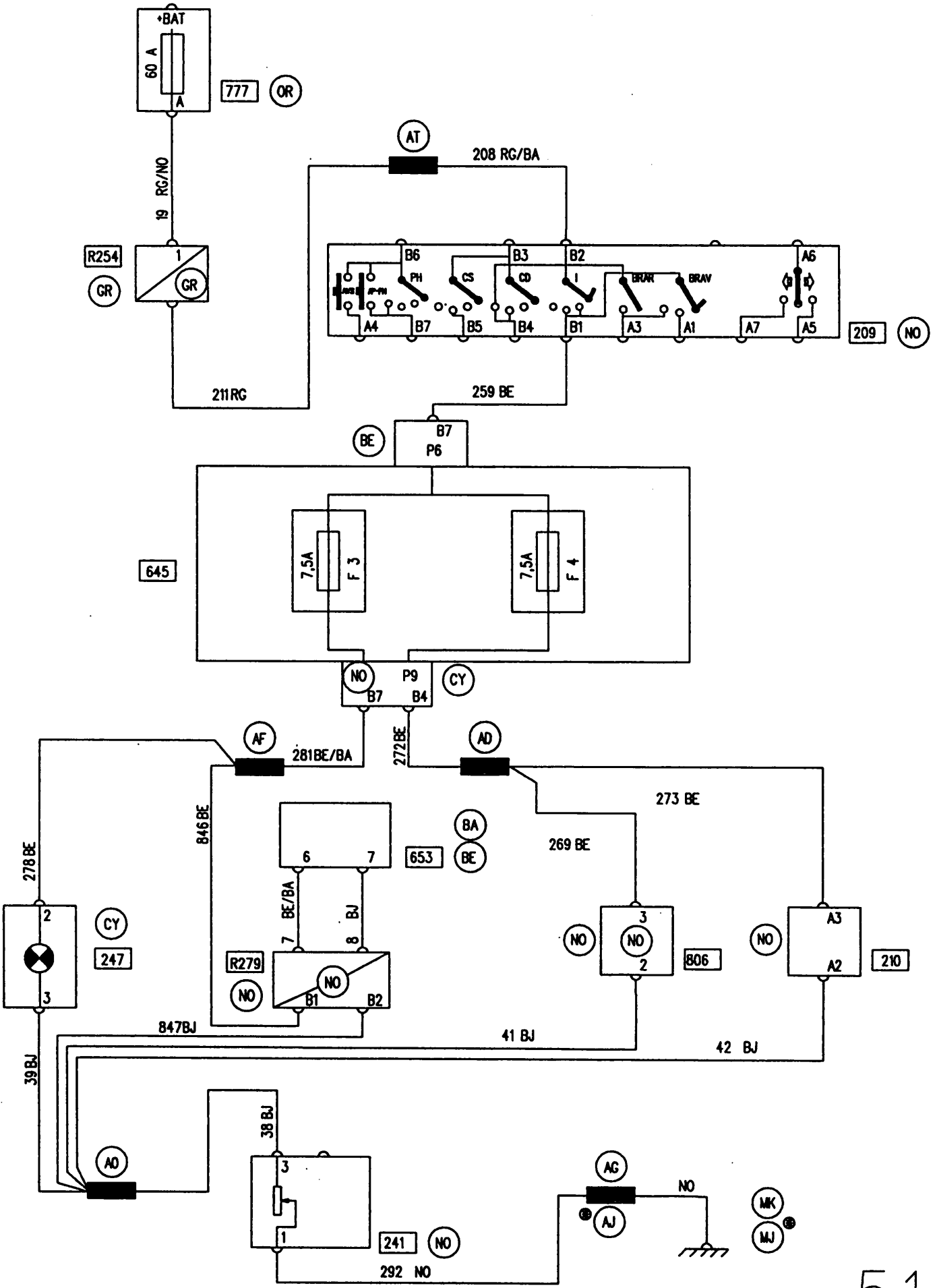
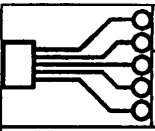

12737

51

APPLICATIONS: J

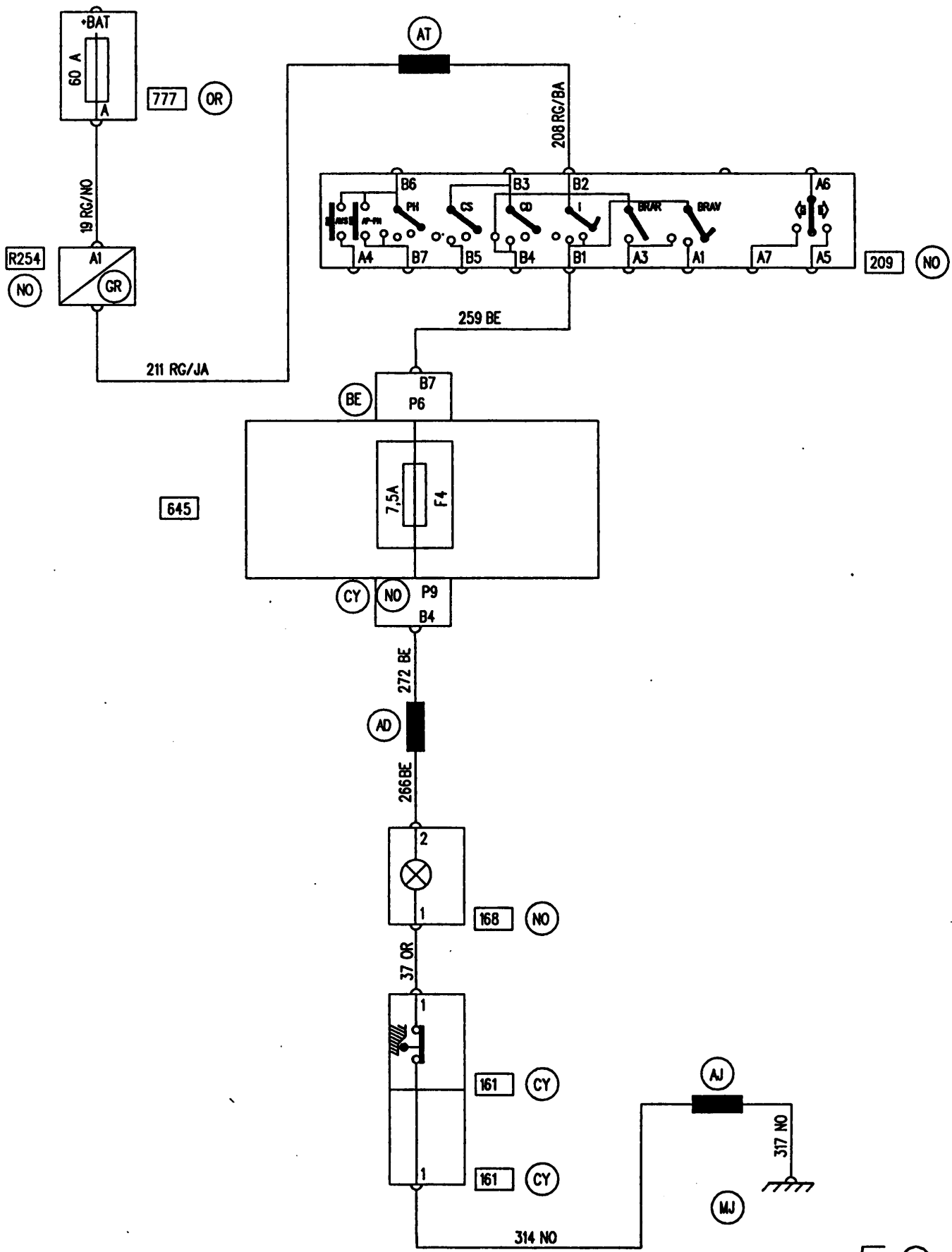
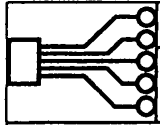

777 (OR)

R254 (NO)

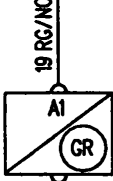

211 RG/JA

AT

208 RG/BA

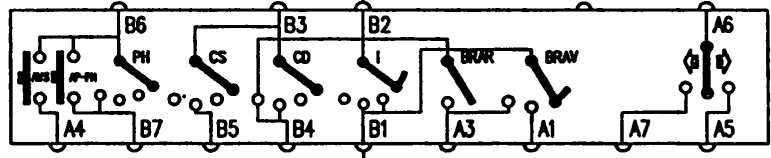

209 (NO)

259 BE

BE

B7

P6

645

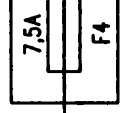

CY

(NO)

P9

B4

272 BE

AD

266 BE

2



1

168 (NO)

37 OR

1

1

161 (CY)

161 (CY)

314 NO

AJ

317 NO

MJ

12737

52

INJECTION ENGINE AUTOMATIC CLUTCH

98 X 64

APPLICATIONS: J

⊗ RHD ⊗ AIR CONDITIONING

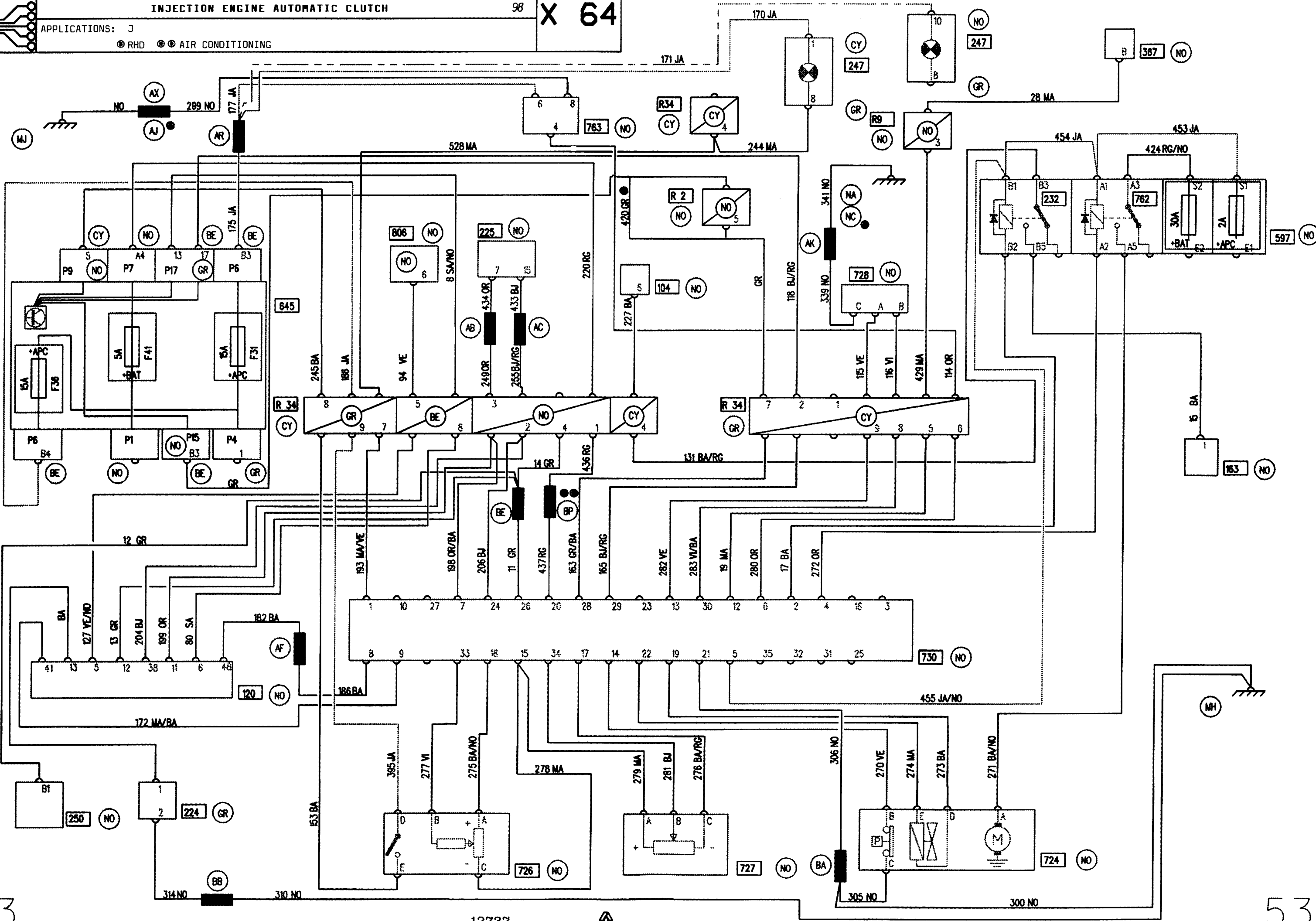

APPLICATIONS: J

RHD

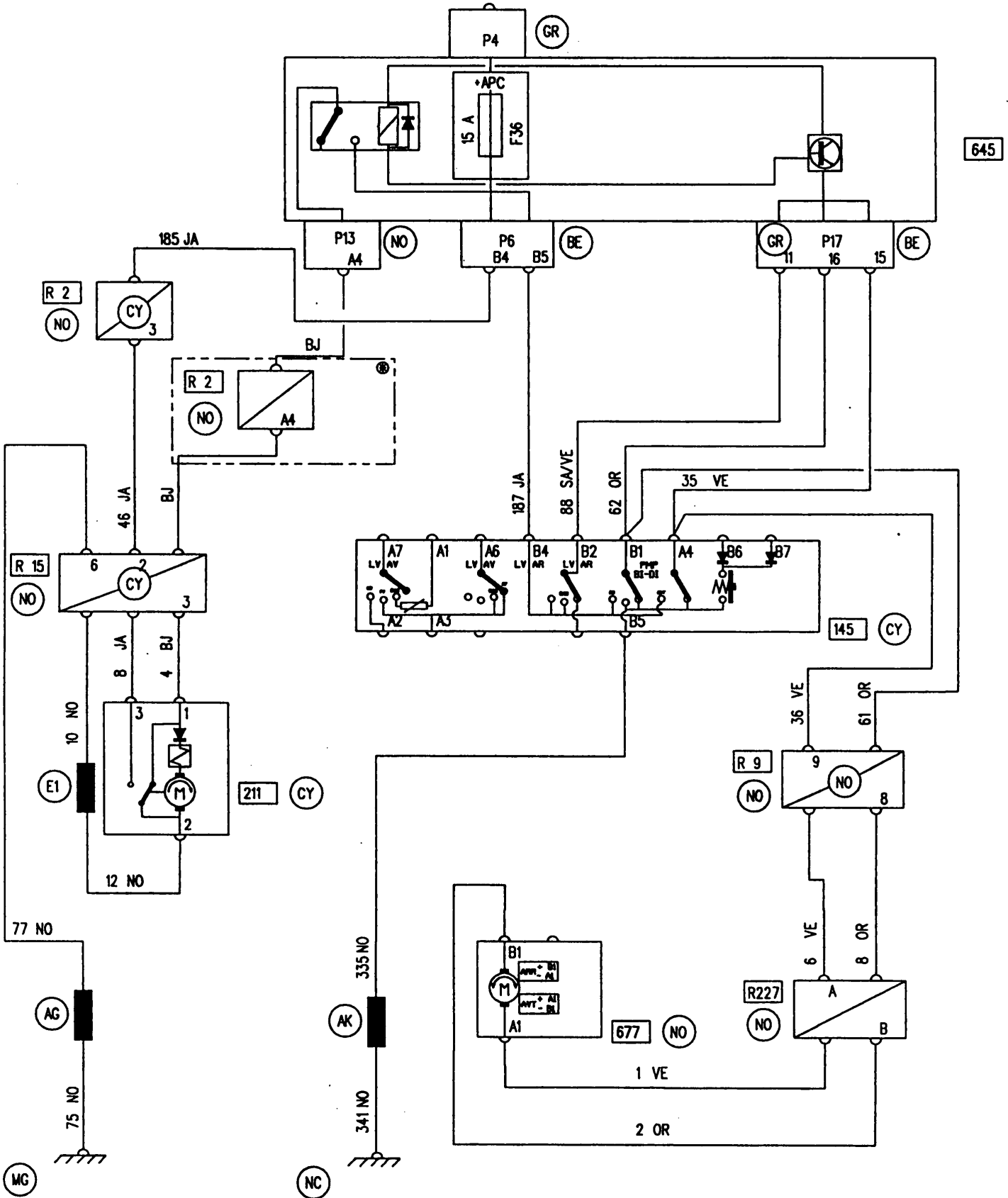
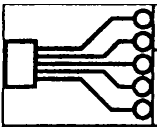

645

APPLICATIONS: J

RHD

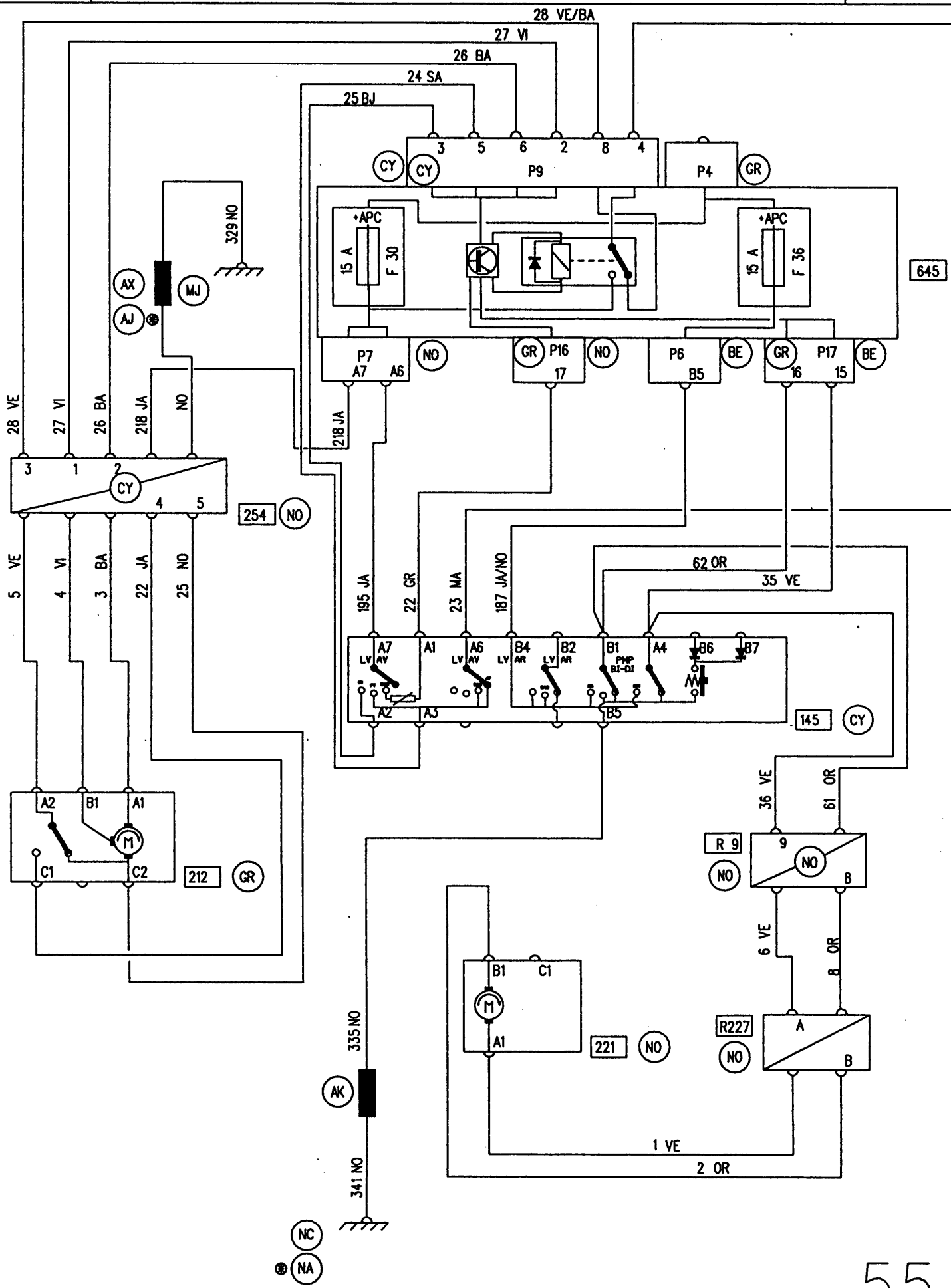
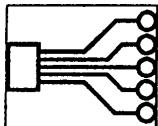

12737

55

REAR FOG LIGHTS

98

X 64

APPLICATIONS: J

RHD

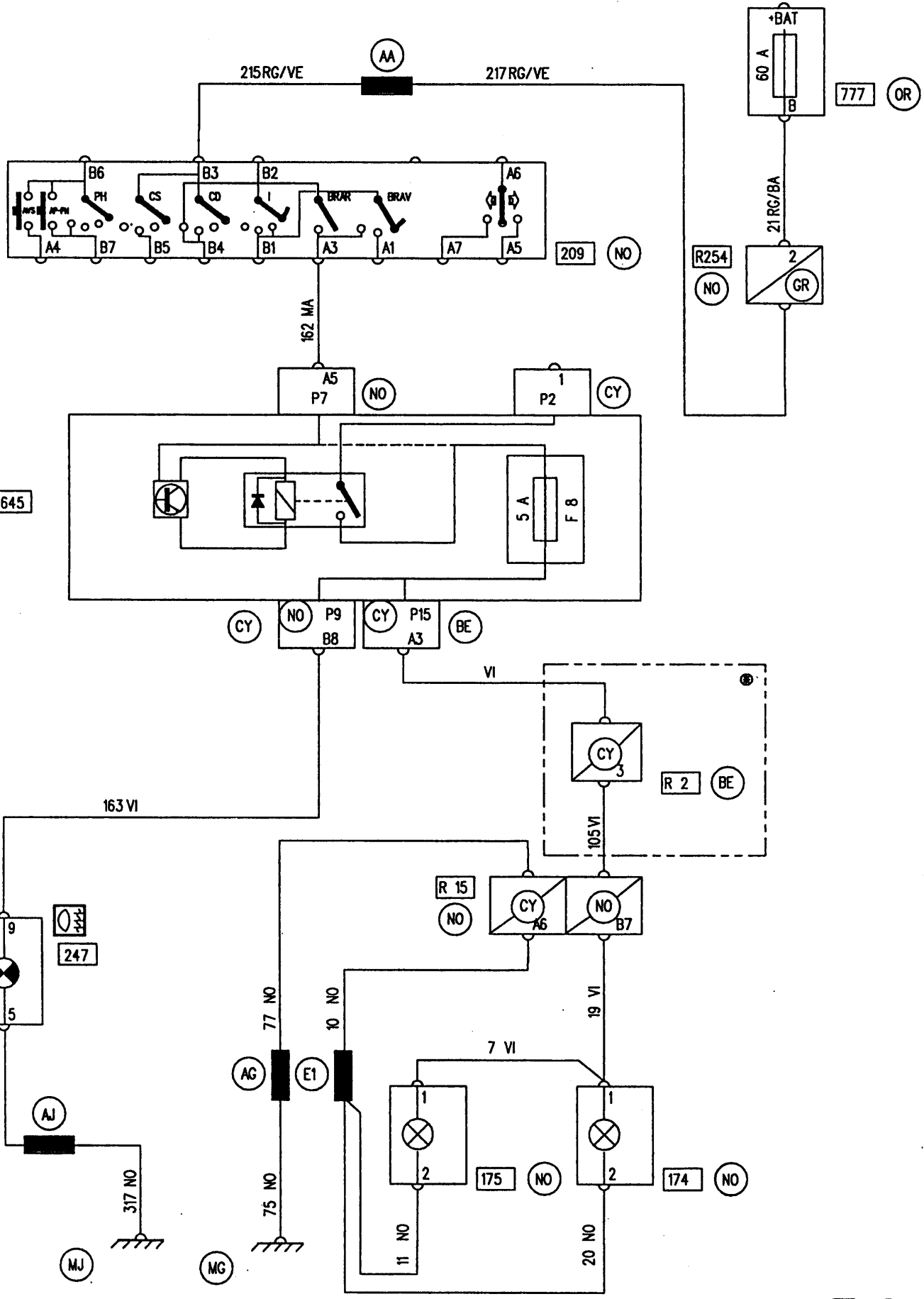
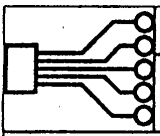

12737

56



FRONT FOG LIGHTS

98

X 64

APPLICATIONS: J

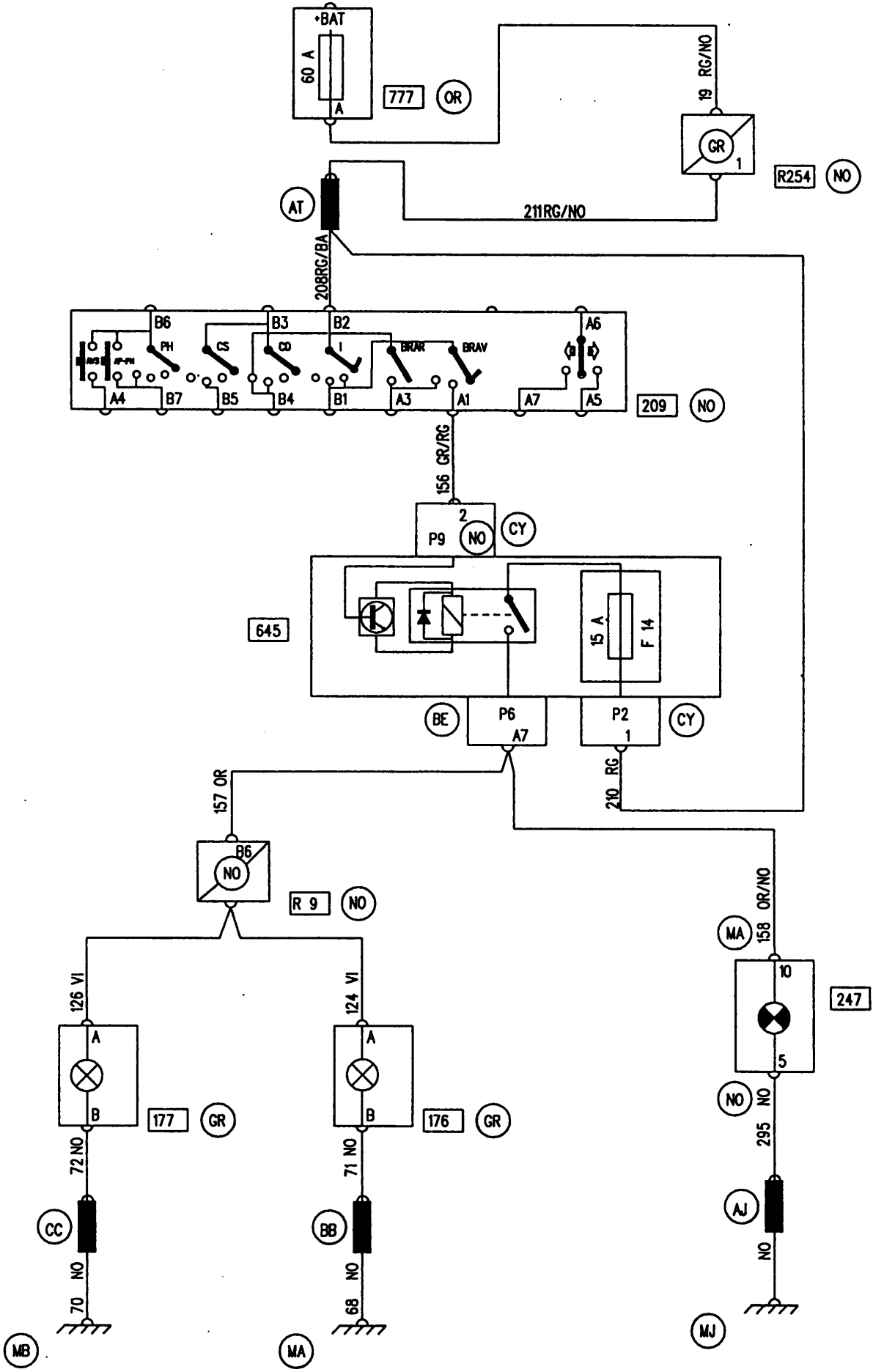
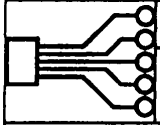

12737

57

APPLICATIONS: J

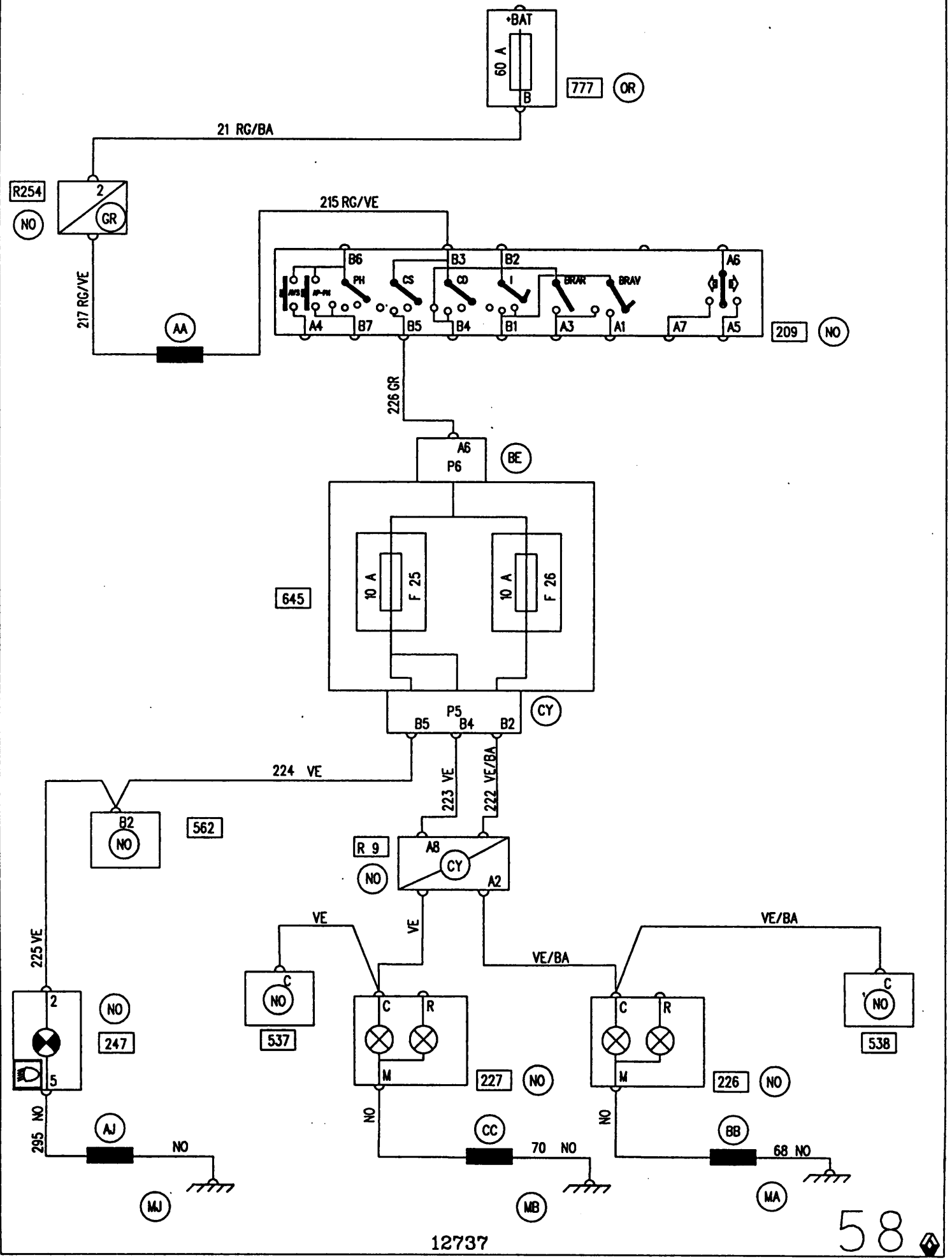

12737

58

SIDE LIGHTS

98

X 64

APPLICATIONS: J RHEOSTAT-CONTROLLED INSTRUMENT PANEL LIGHTS

⊙RHD ⊕⊕ WITHOUT RHEOSTAT

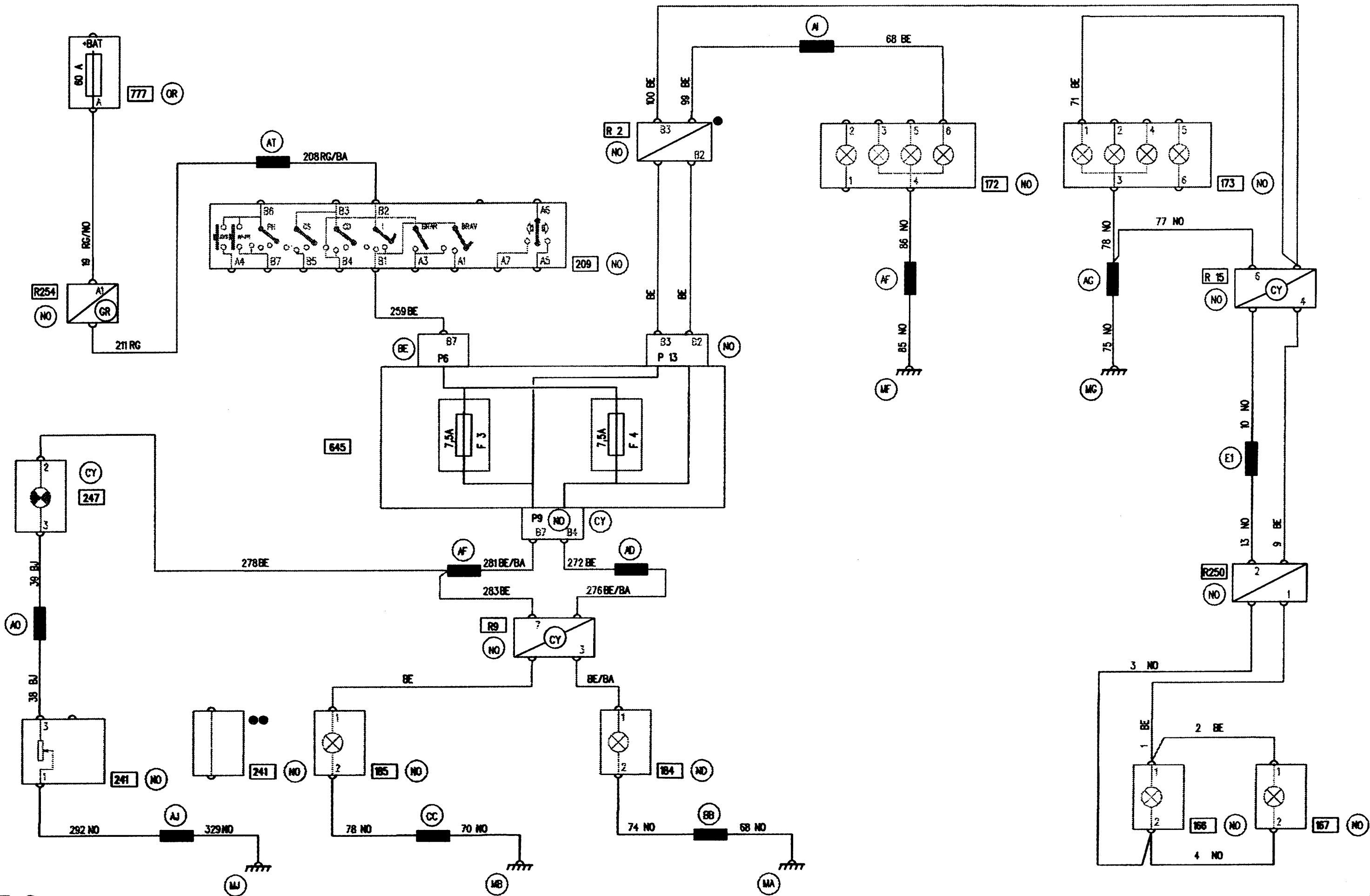

59

12737

88

59

APPLICATIONS: J AUTOMATIC TRANSMISSION  
RHD

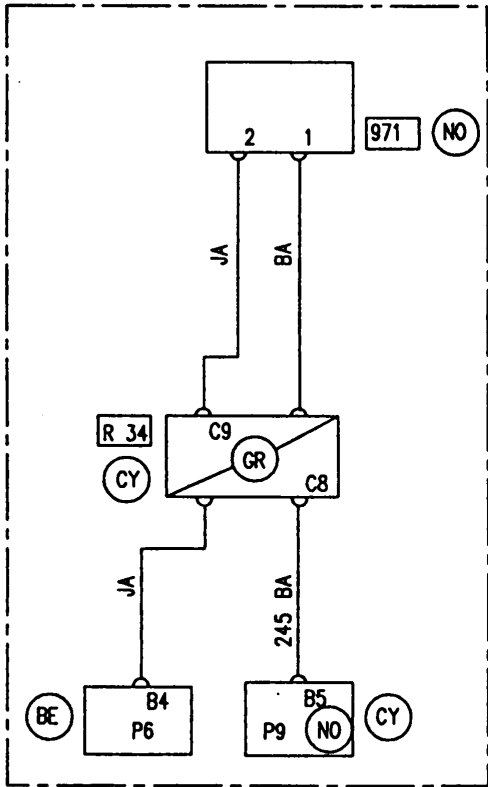
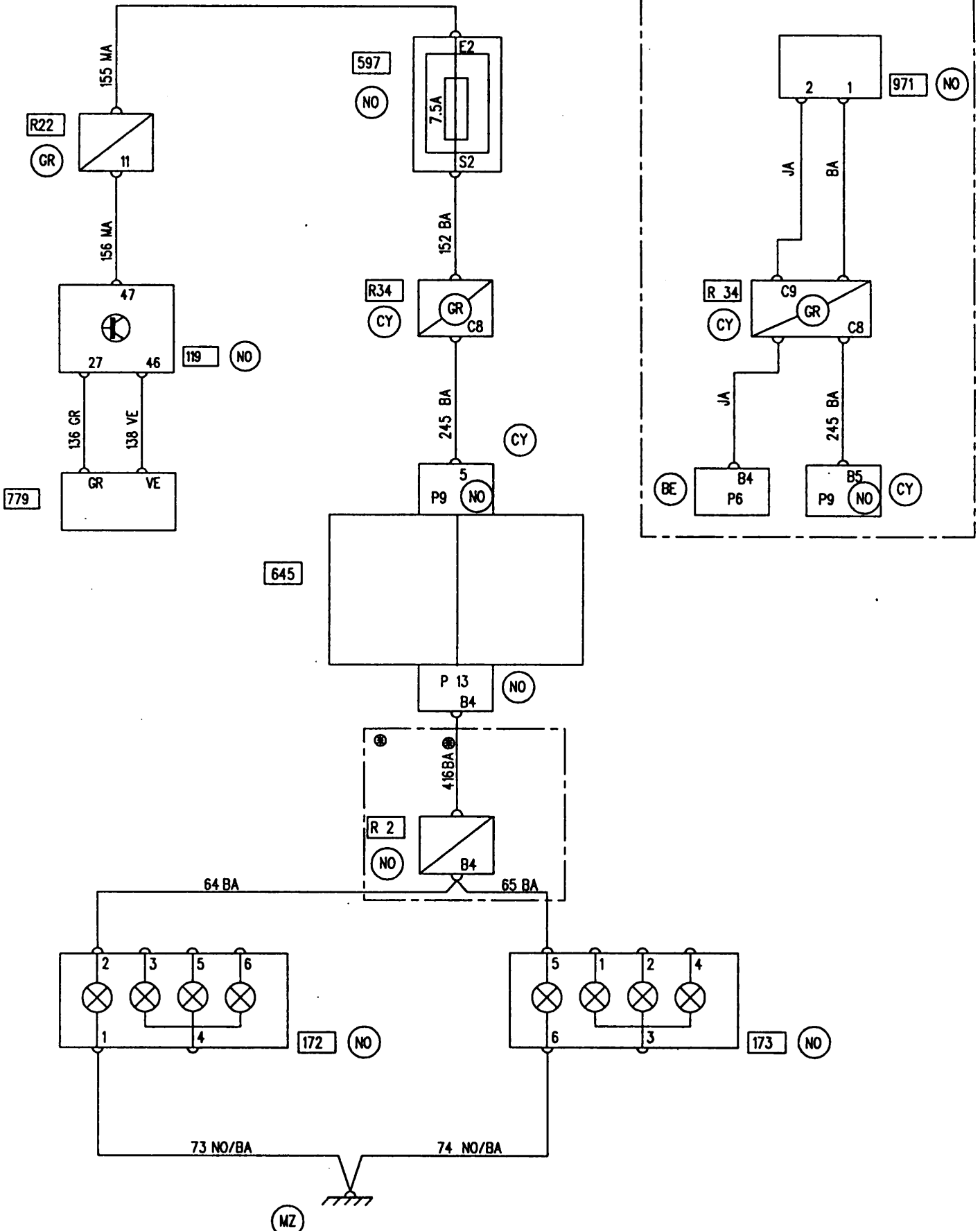
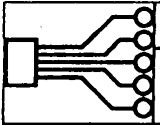

645

172 NO

173 NO

REVERSING LIGHTS

98

X 64

APPLICATIONS: J MANUAL GEARBOX

⊙ RHD ⊕ AUTOMATIC CLUTCH

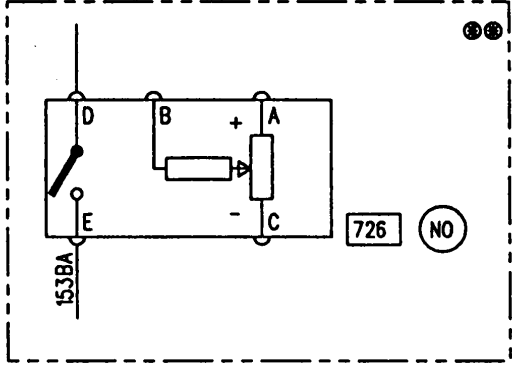
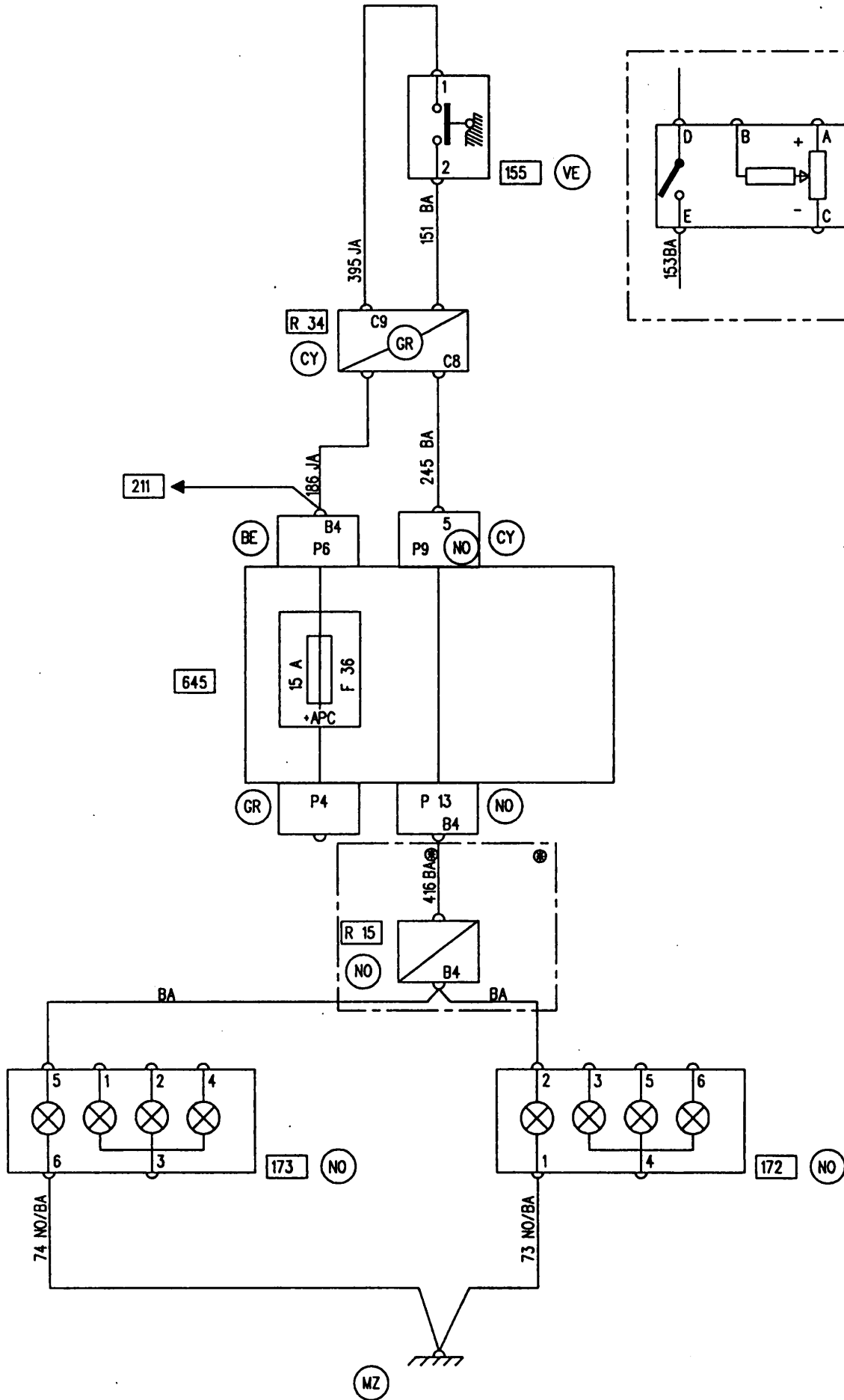
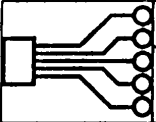

12737

61

MAIN BEAM SINGLE HEADLIGHTS

98

X 64

APPLICATIONS: J

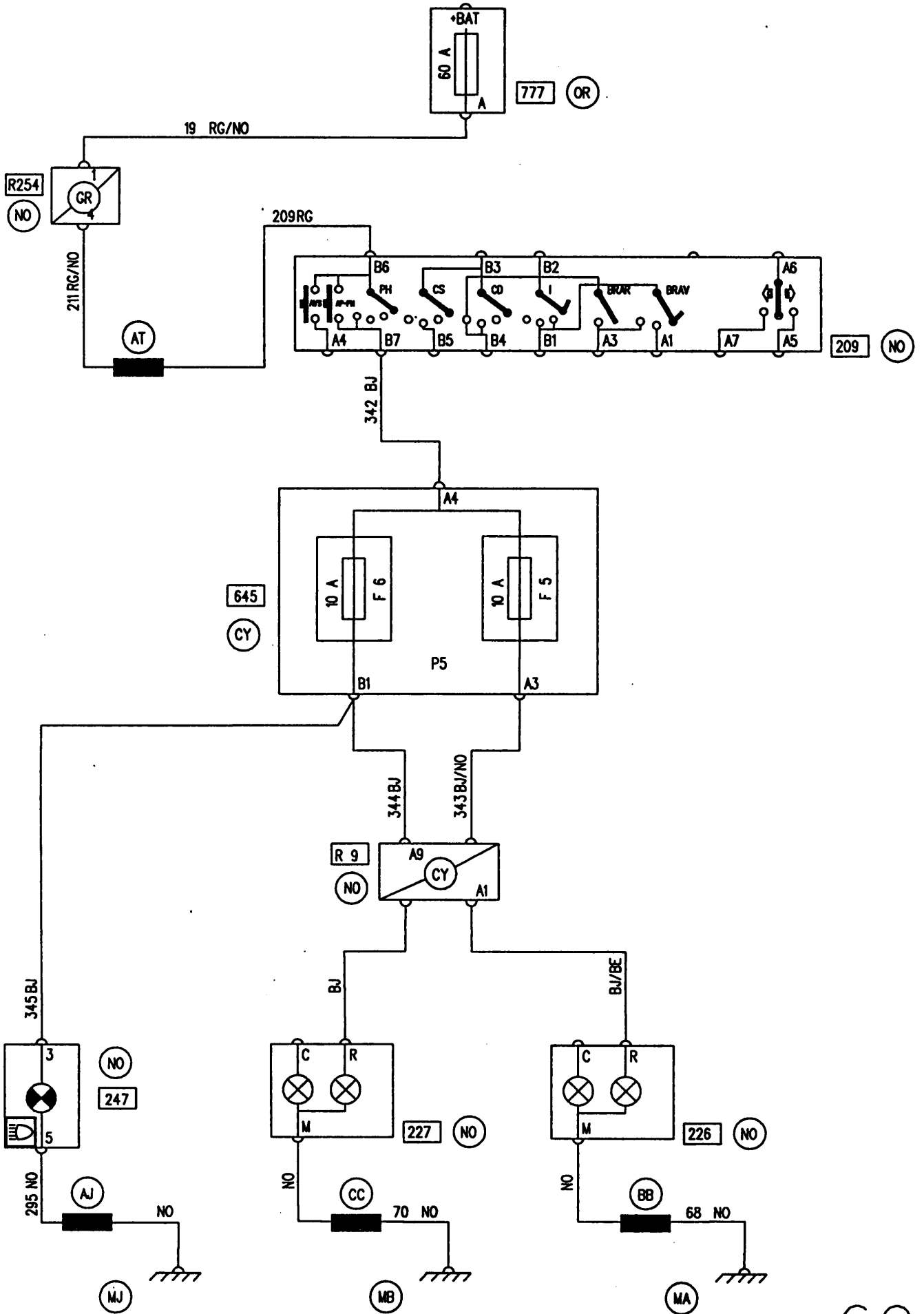
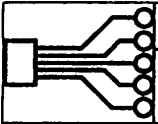

12737

62

APPLICATIONS: J  
RHD

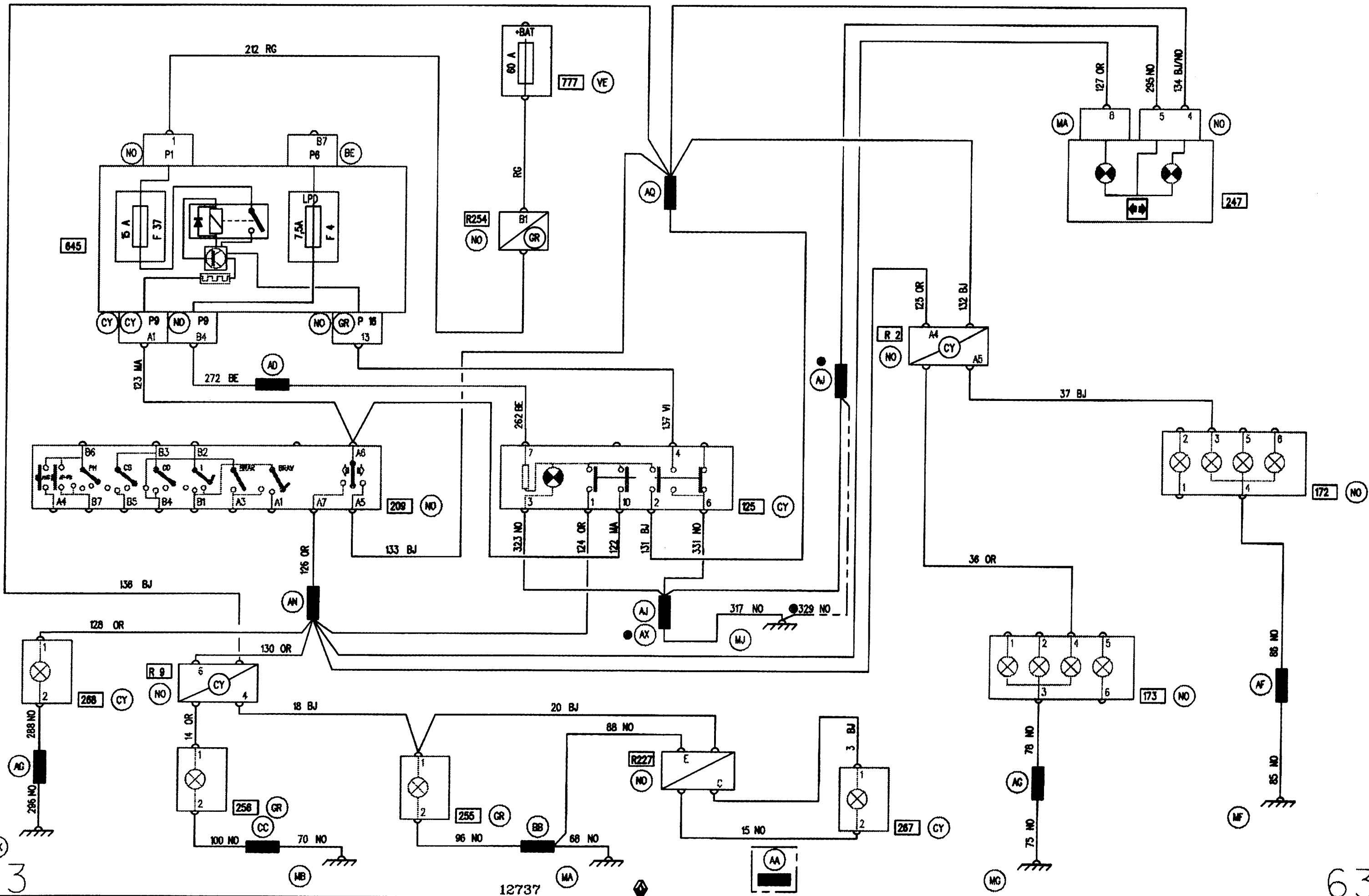

STOP LIGHTS

98

X 64

APPLICATIONS: J

● RHD

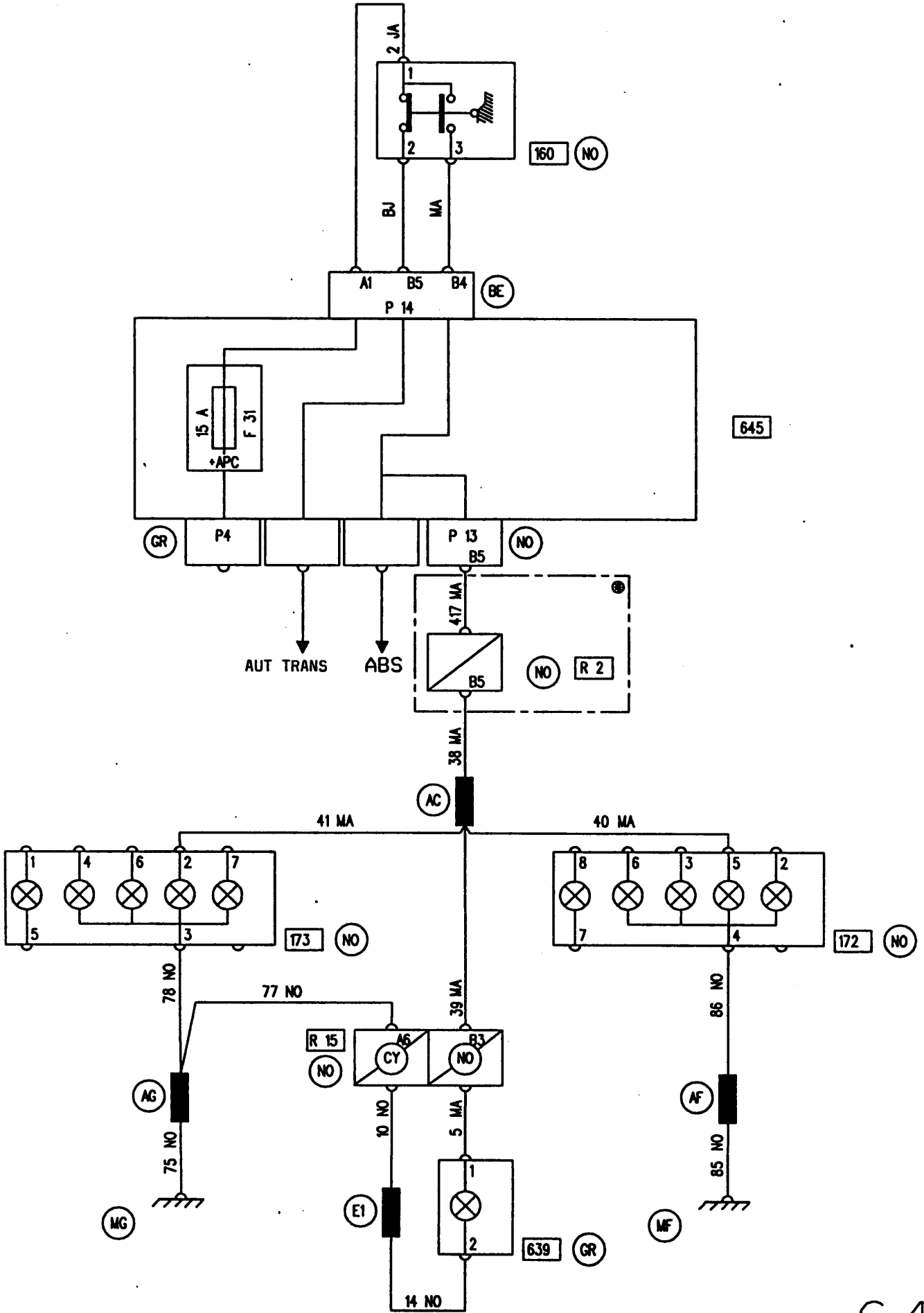
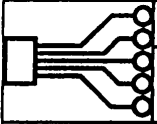

12737

64



APPLICATIONS: J

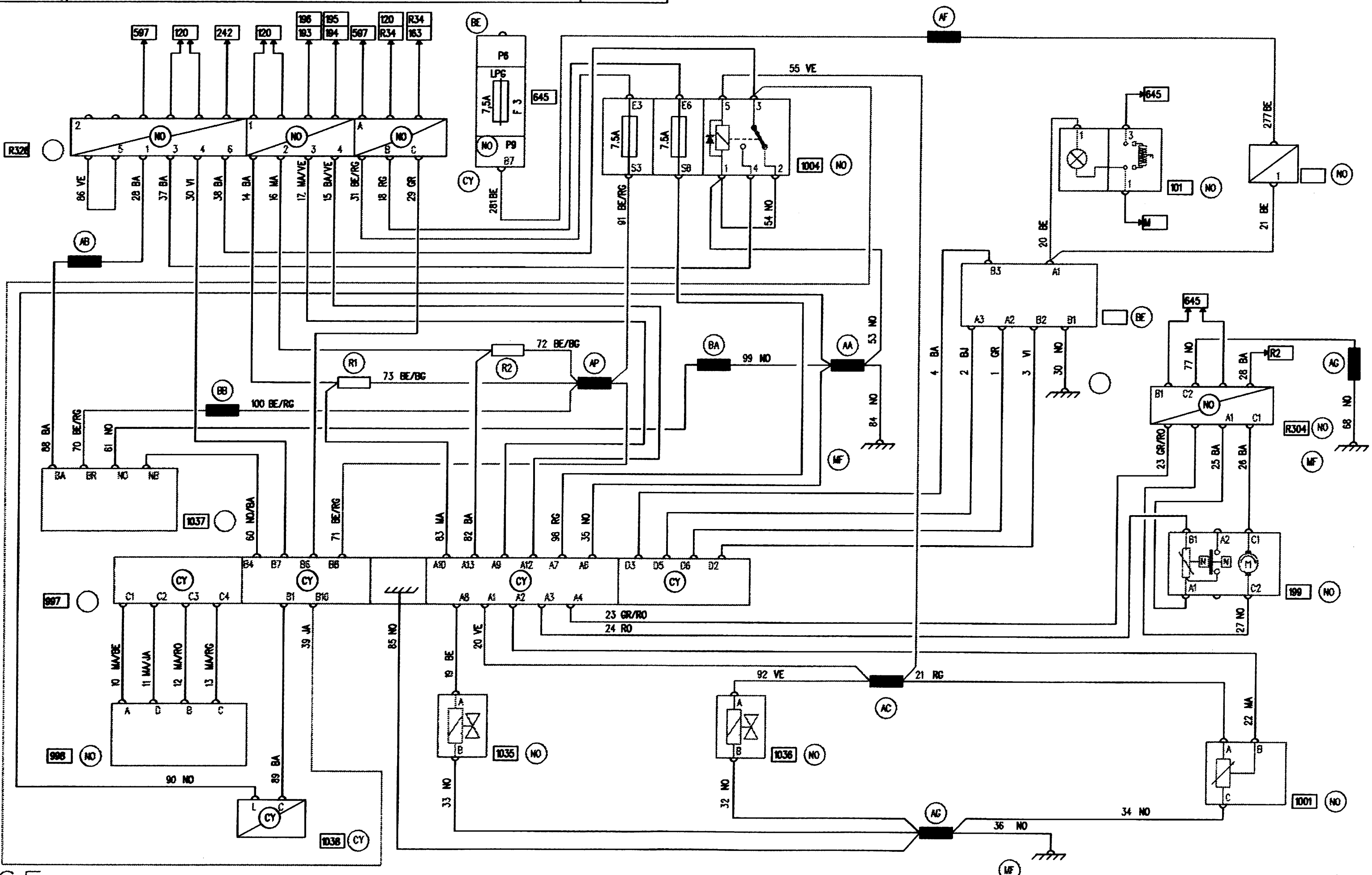

APPLICATIONS: J

● AIR CONDITIONING

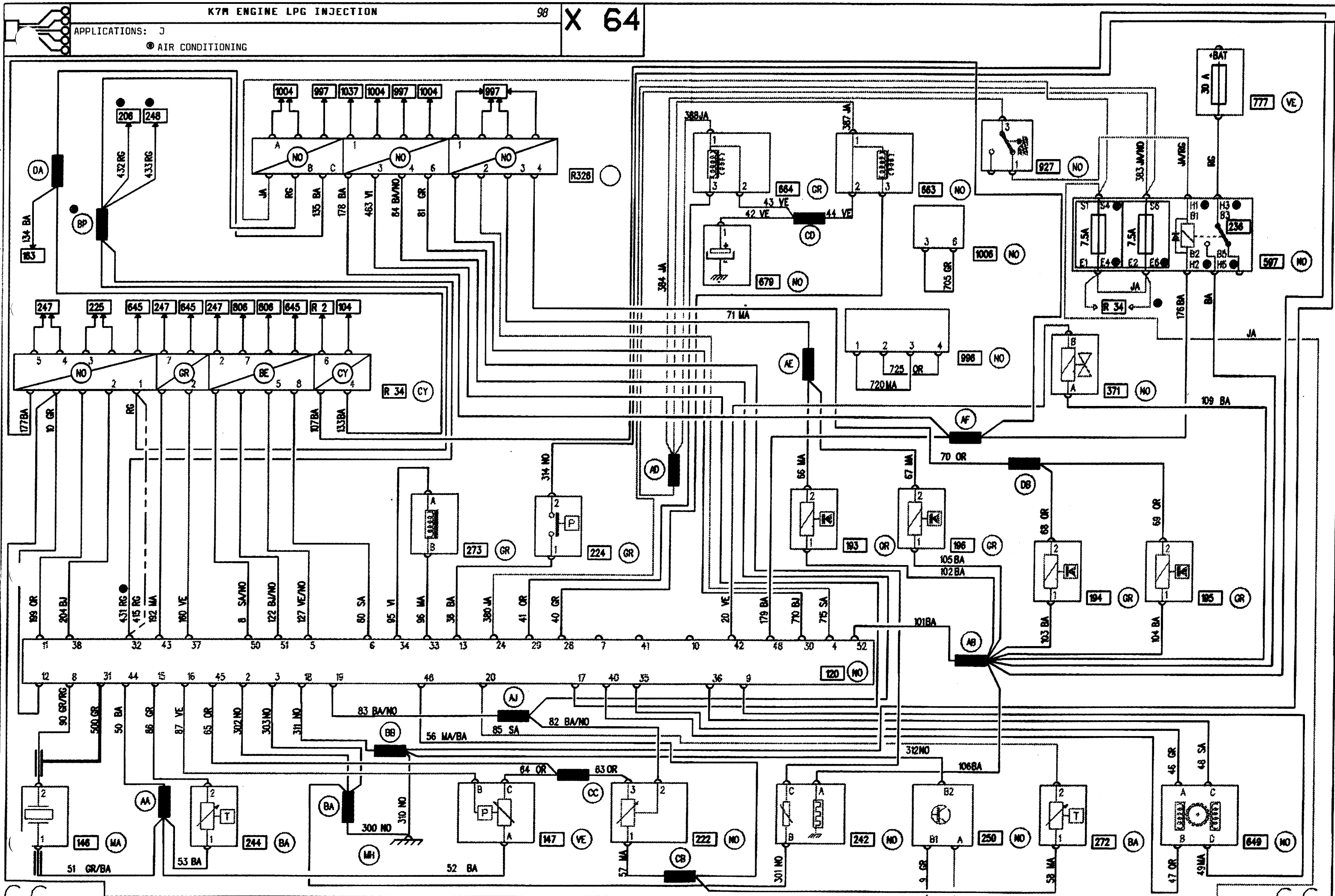

66

66

APPLICATIONS: J

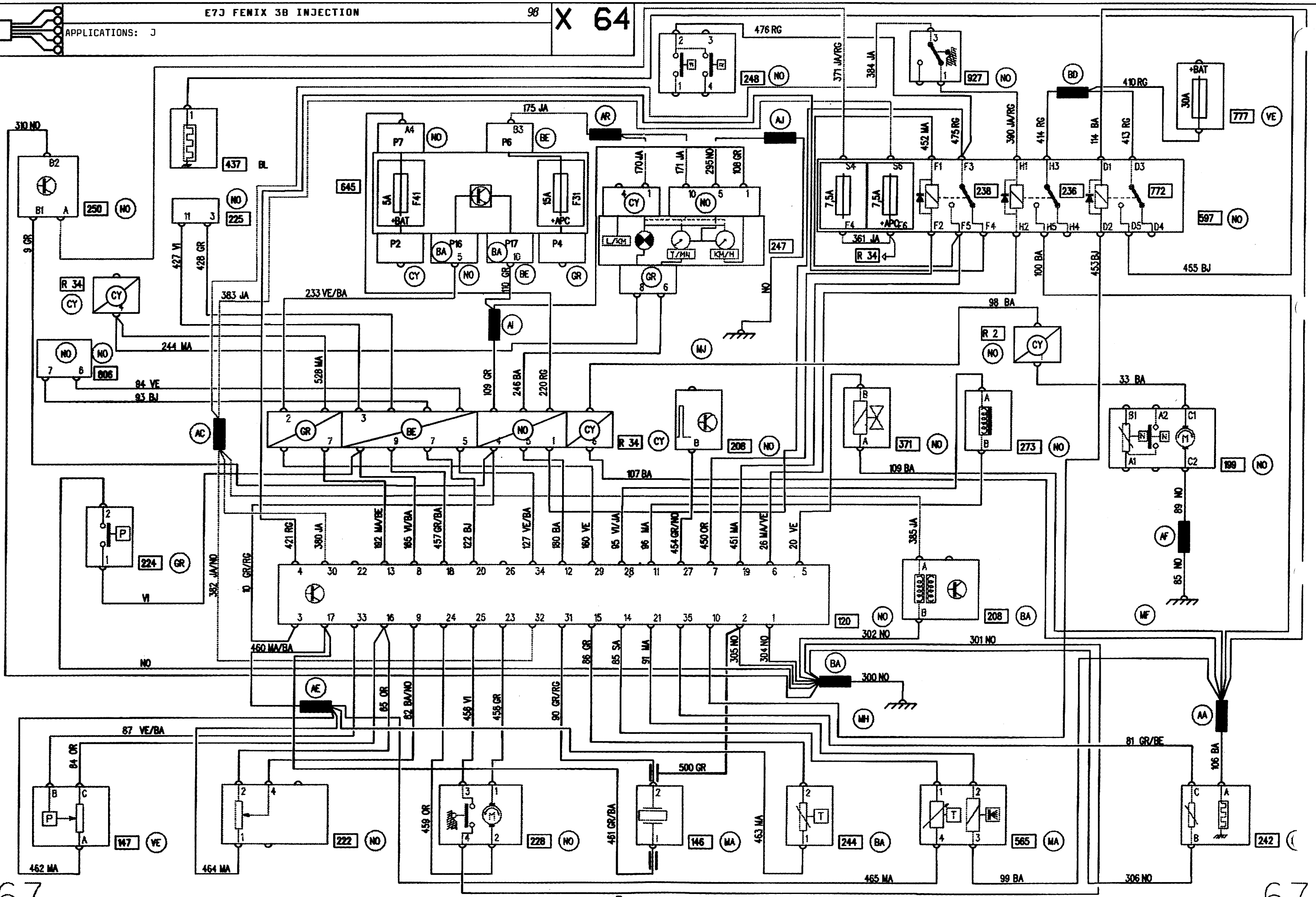

67

67

F3R ENGINE AUTOMATIC TRANSMISSION MULTIPPOINT INJECTION

98 X 64

APPLICATIONS: J

A4 DP0

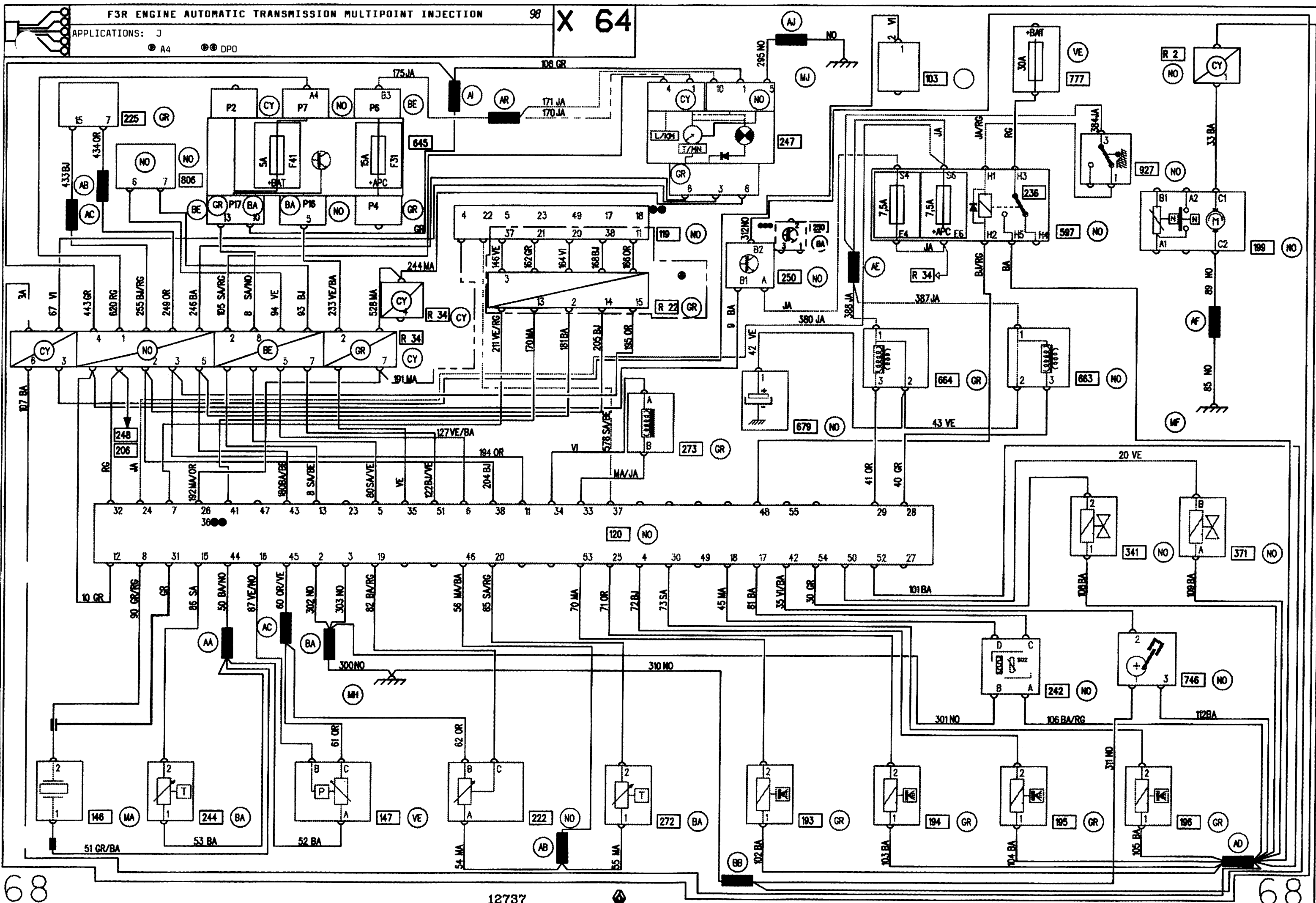

68

68

APPLICATIONS: J  
● AIR CONDITIONING

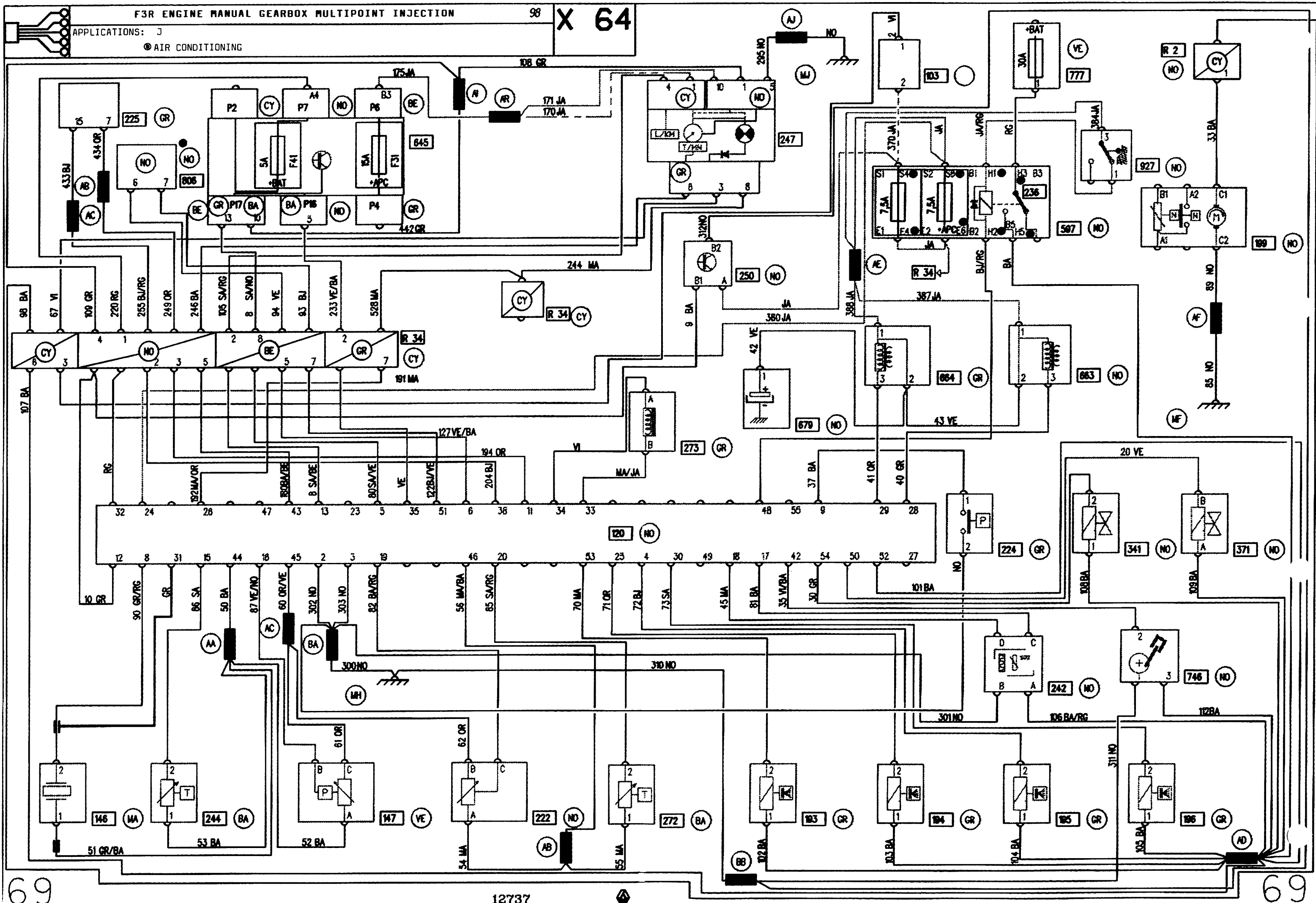

APPLICATIONS: J  
AUTOMATIC TRANSMISSION

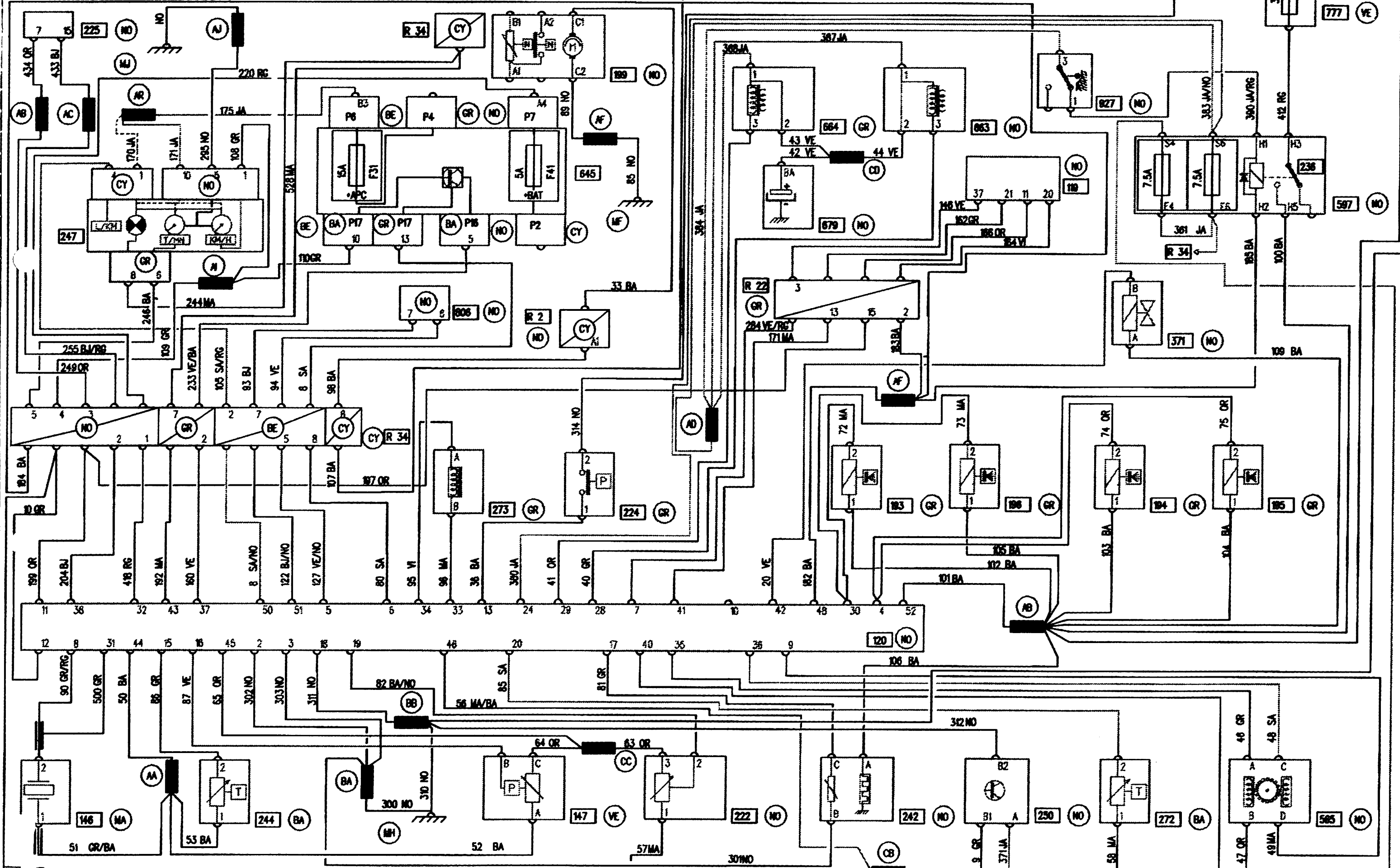

APPLICATIONS: J MANUAL GEARBOX  
⊗ AUTOMATIC CLUTCH

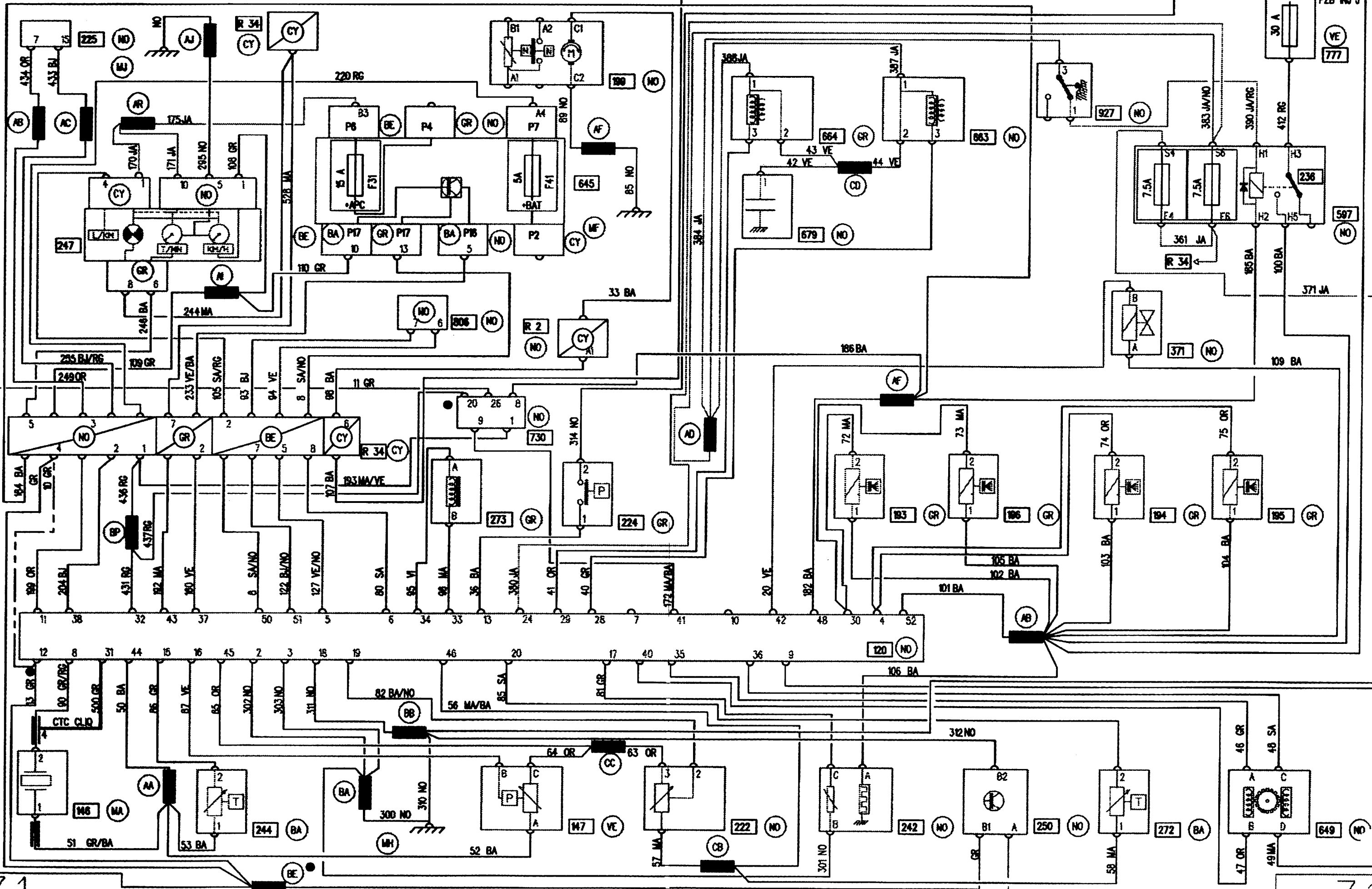

APPLICATIONS: J

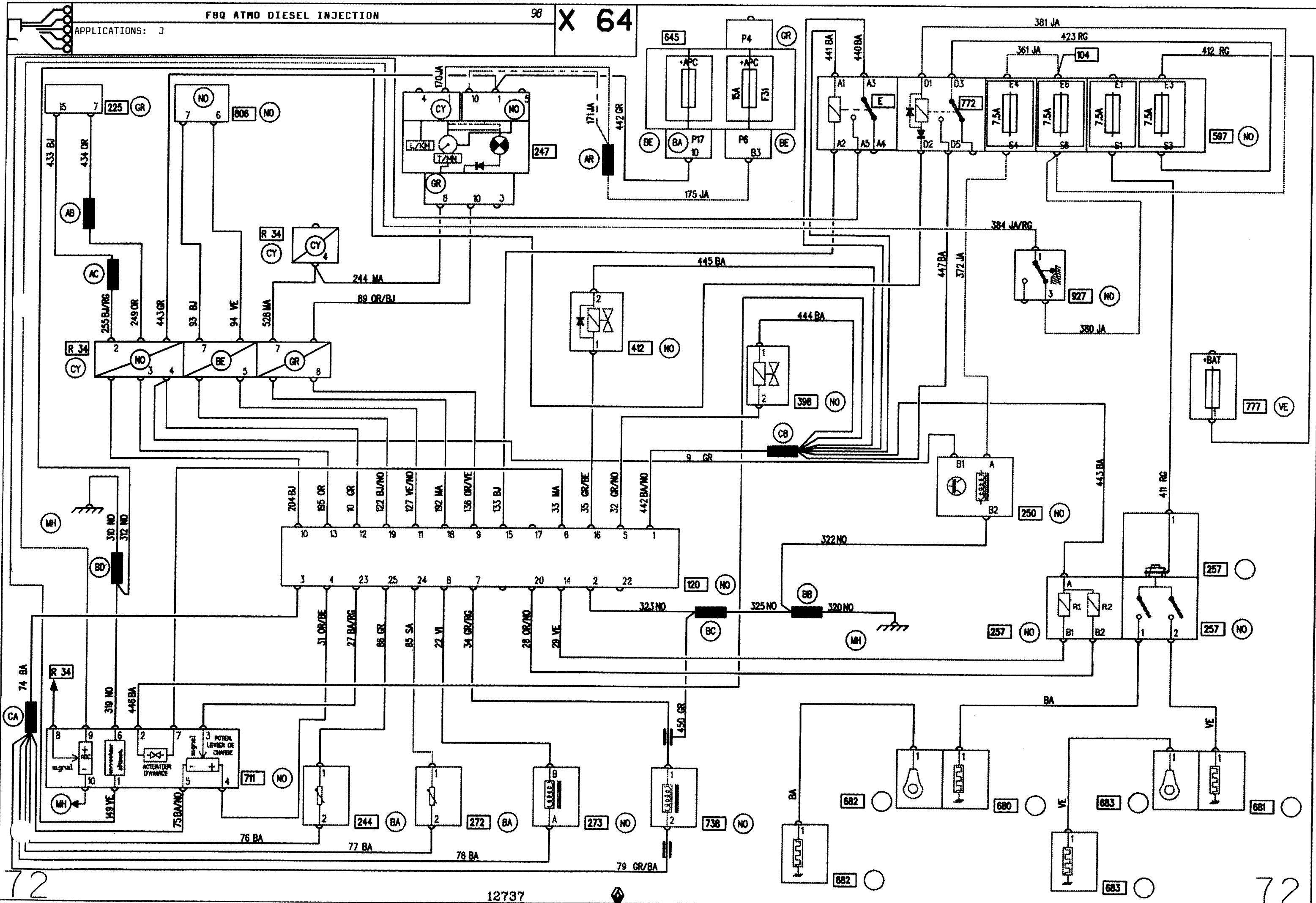

72

72



APPLICATIONS: J

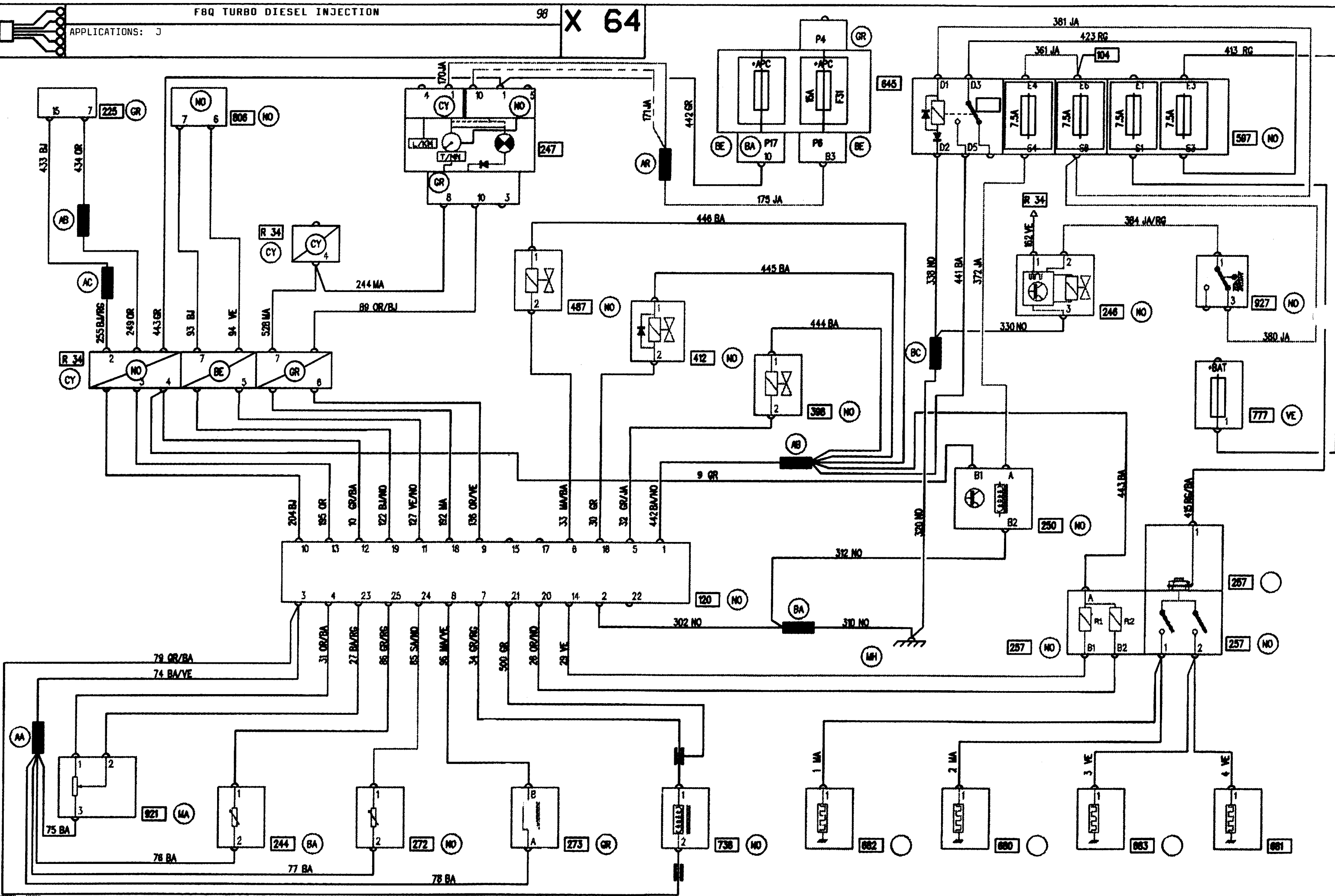

APPLICATIONS: J  
® RHD

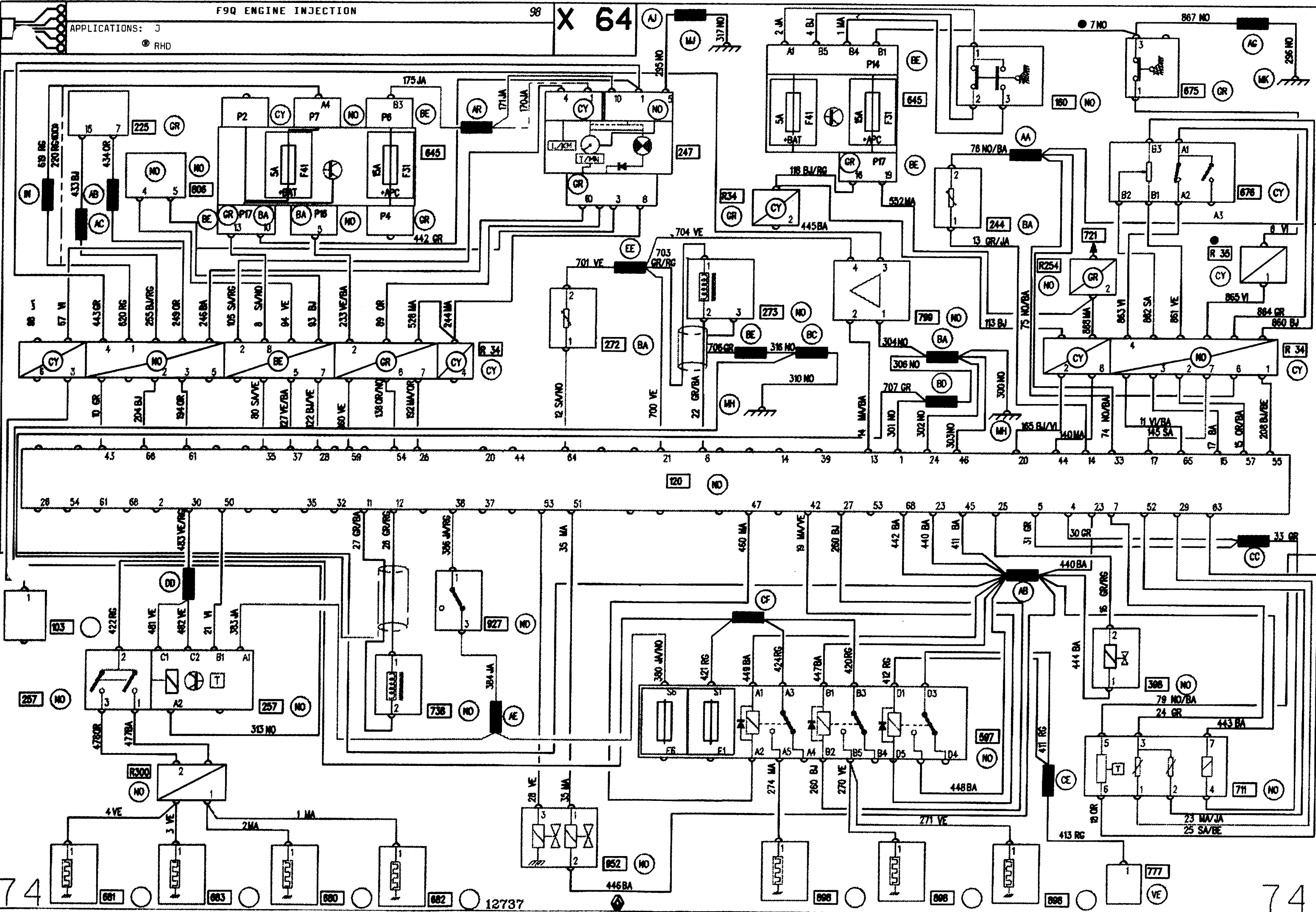

74

74

12737

APPLICATIONS: J

RHD

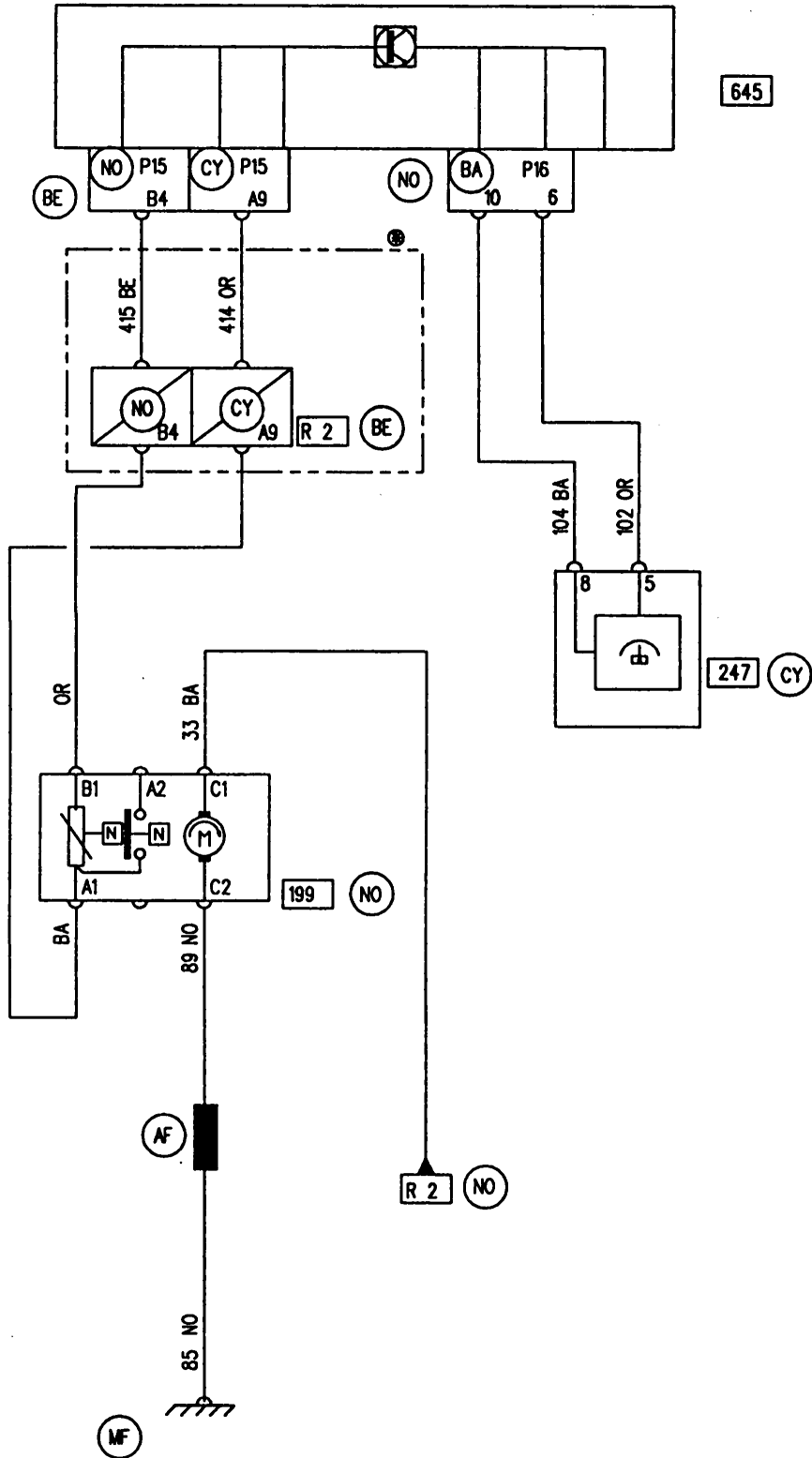

HEADLIGHT WASHERS

98

X 64

APPLICATIONS: J  
OPTION

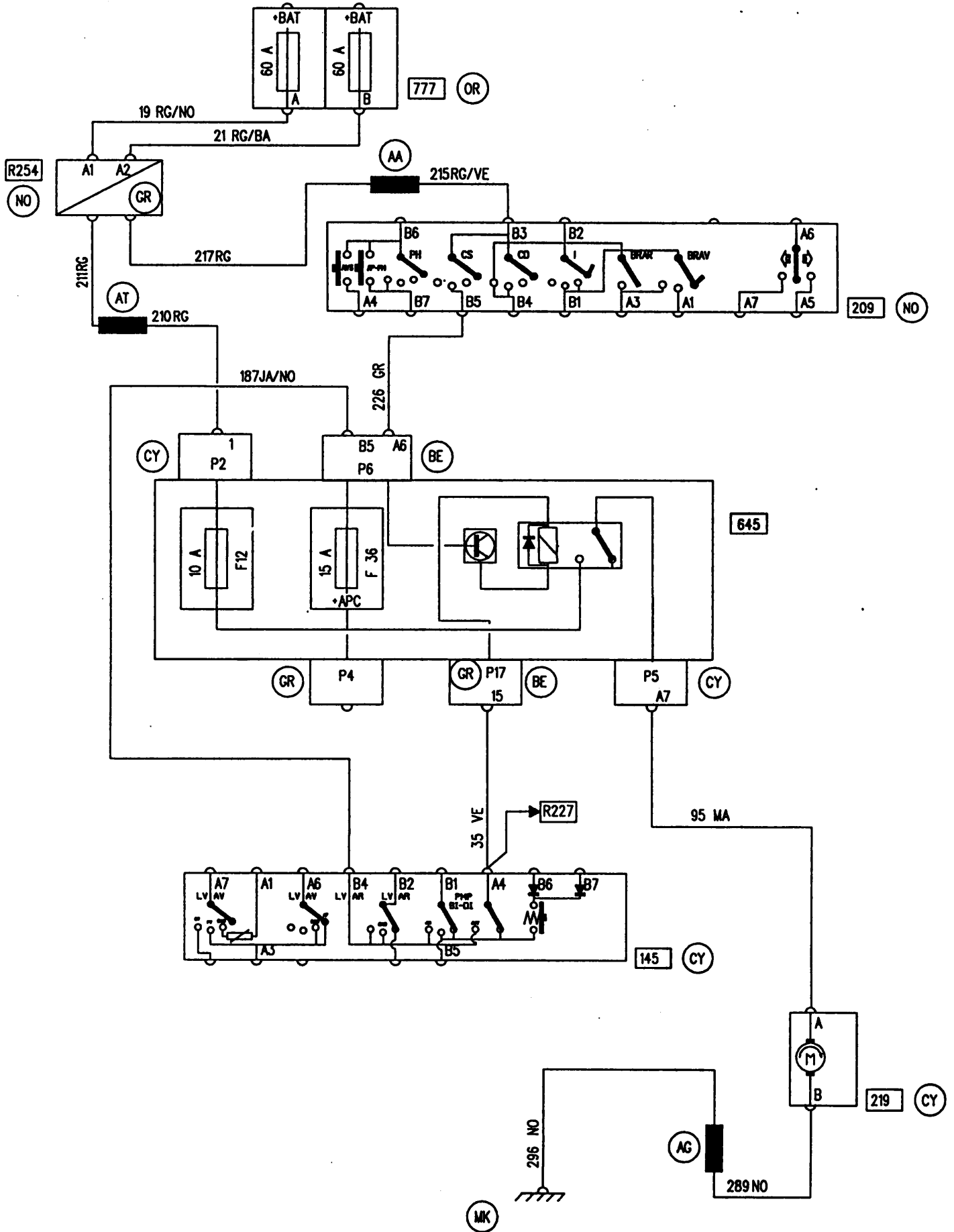

12737

76

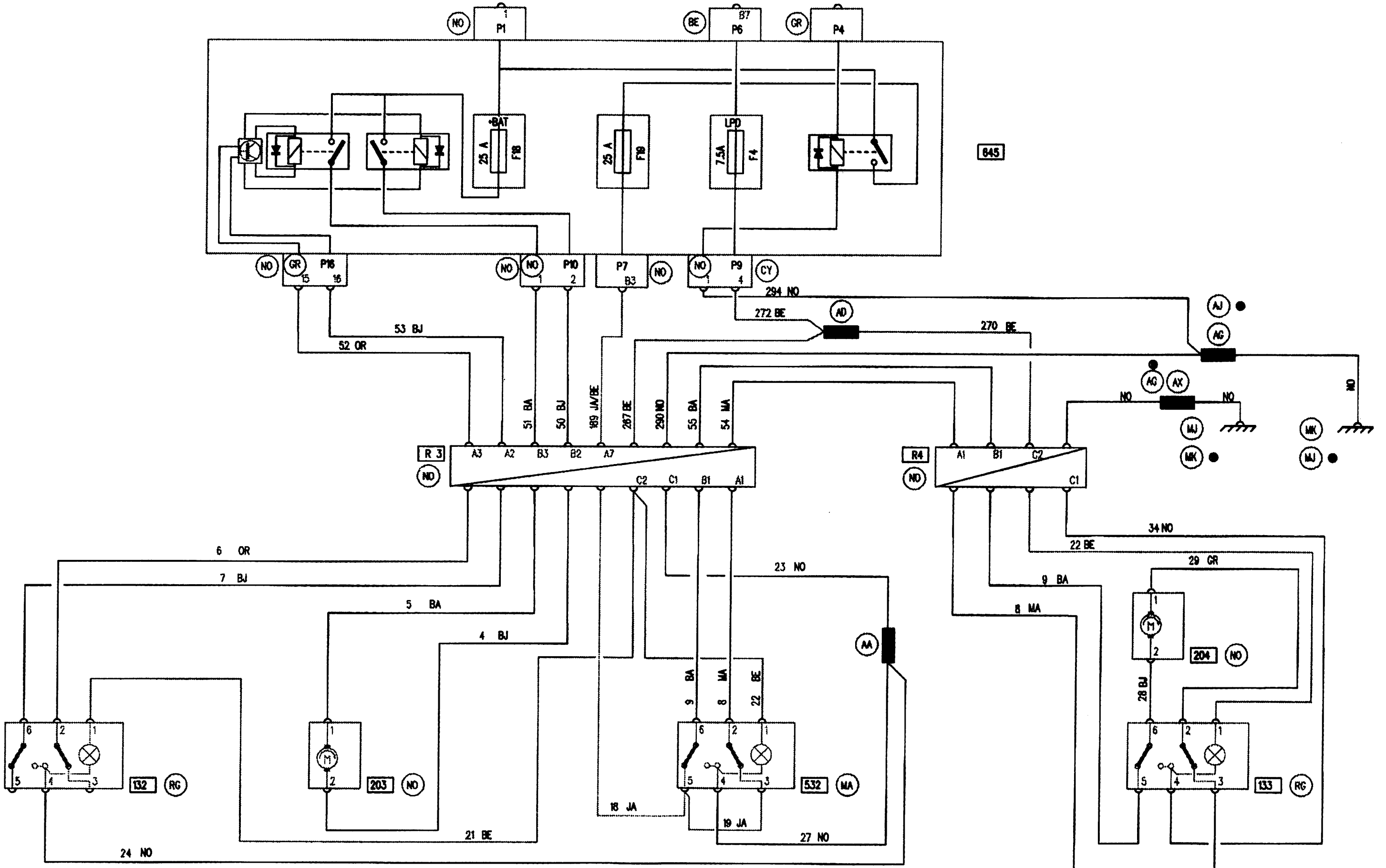

APPLICATIONS: J OPTION

RHD

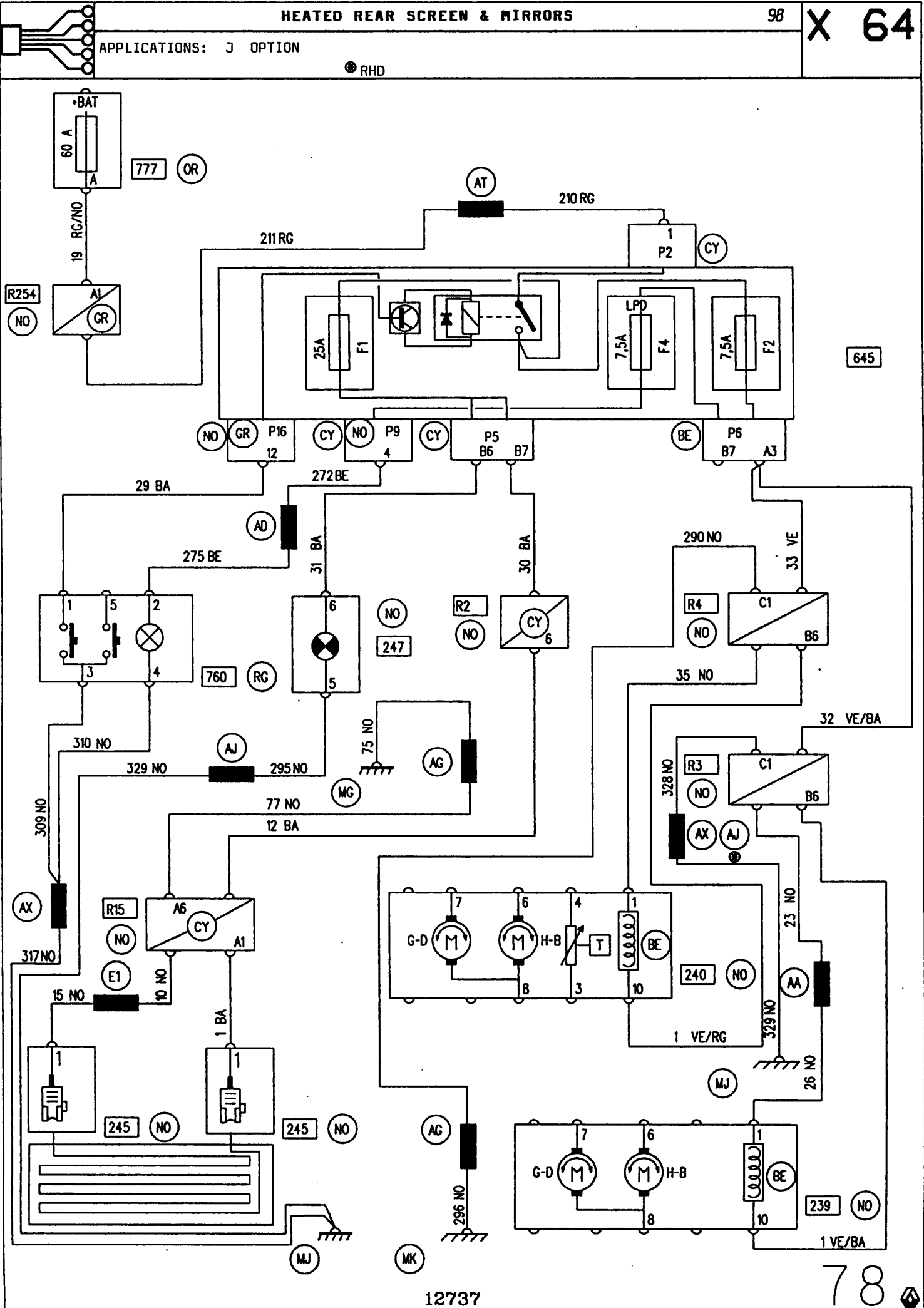

12737

78

APPLICATIONS: J

RHD

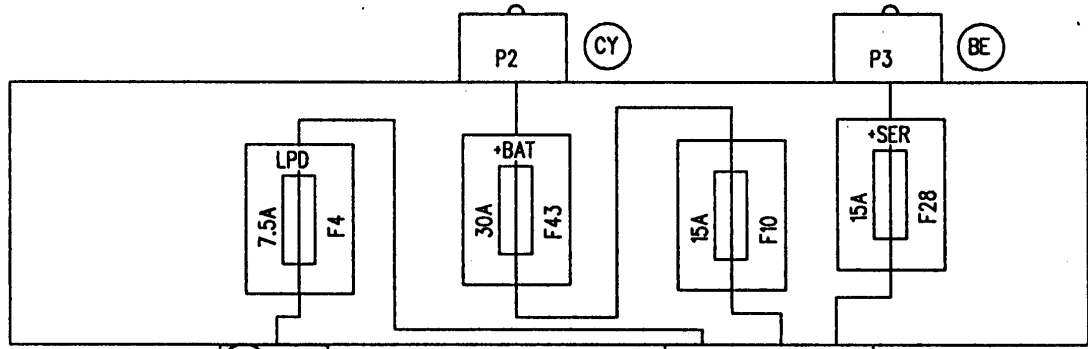
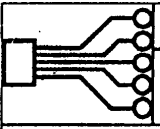

645

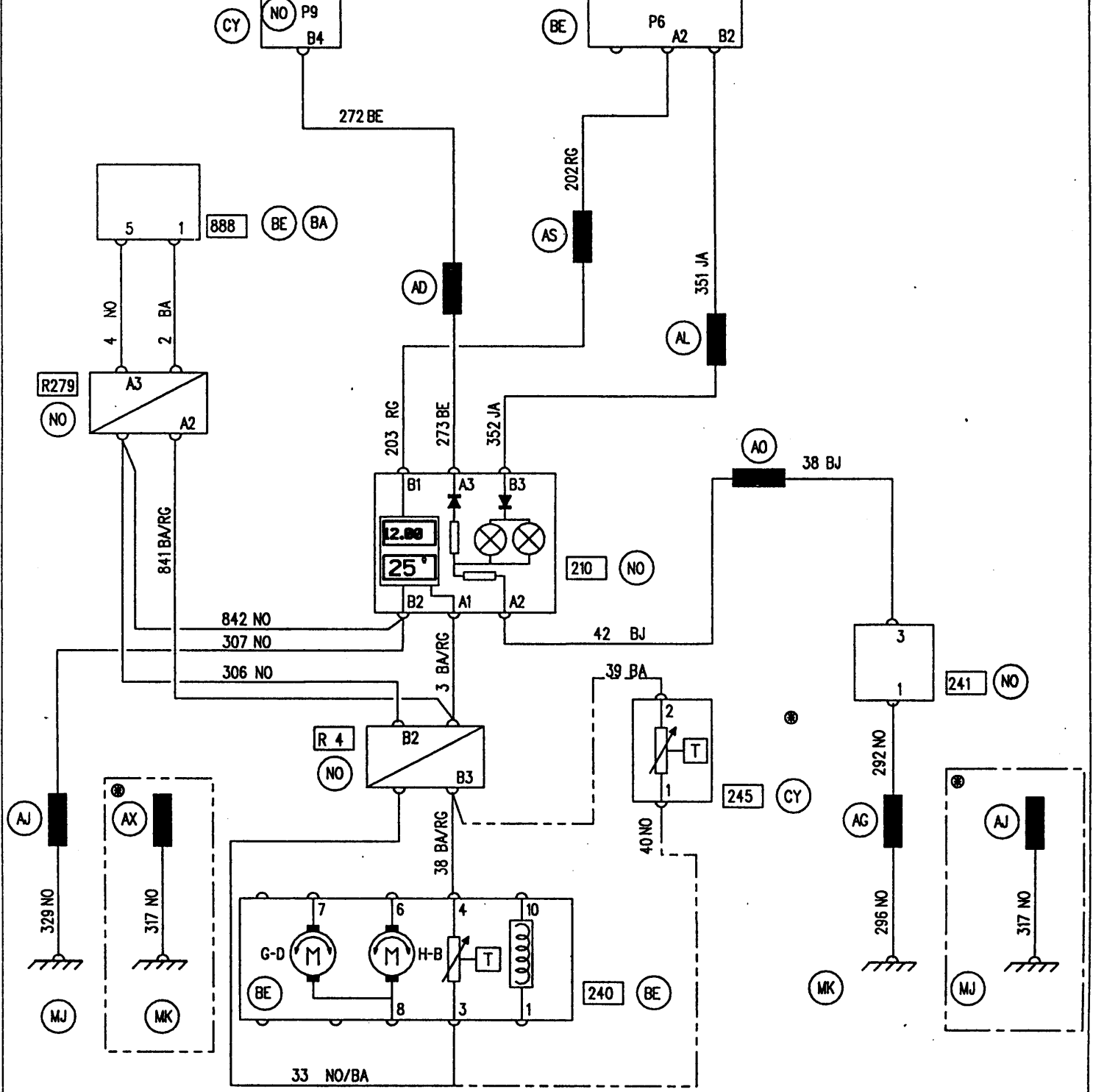

12737

79

APPLICATIONS: J

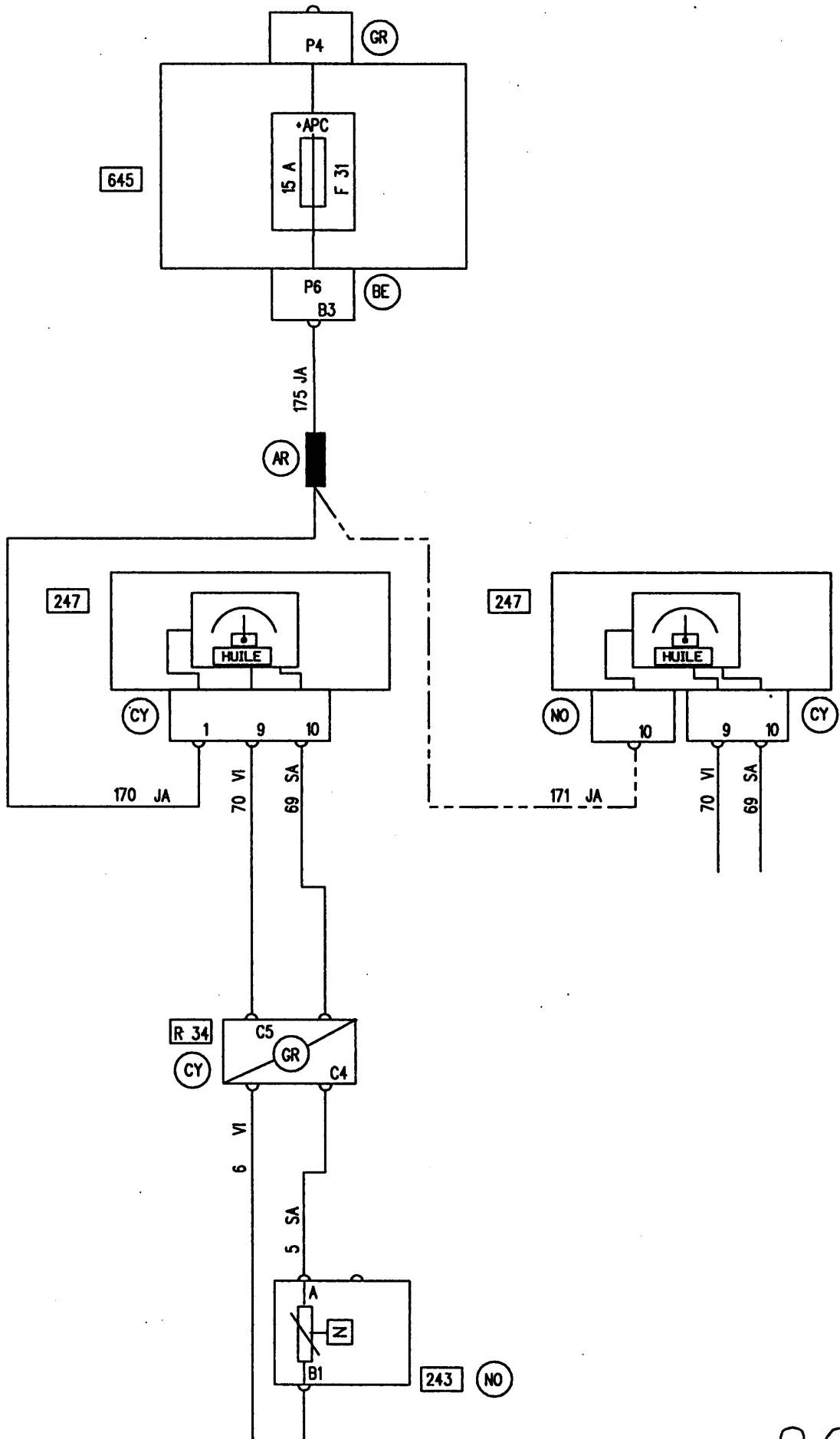
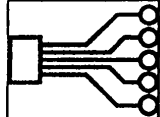

12737

80



APPLICATIONS: J

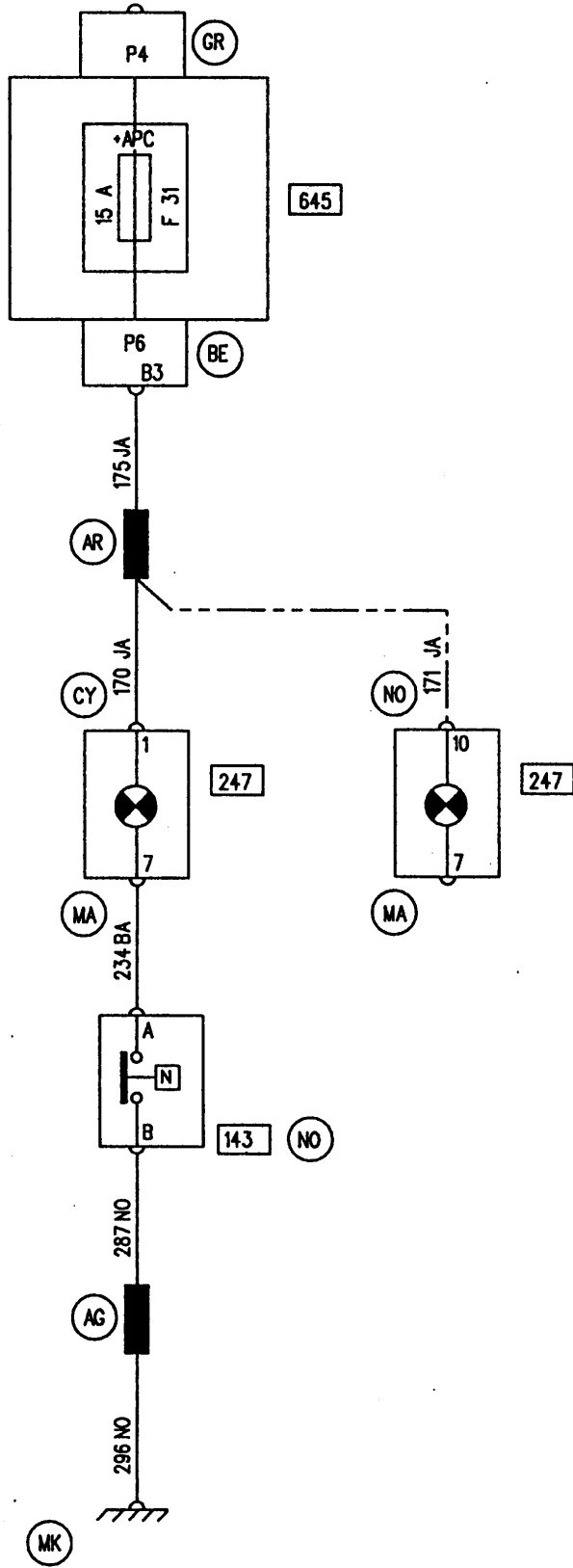

APPLICATIONS: J OPTION

RHD

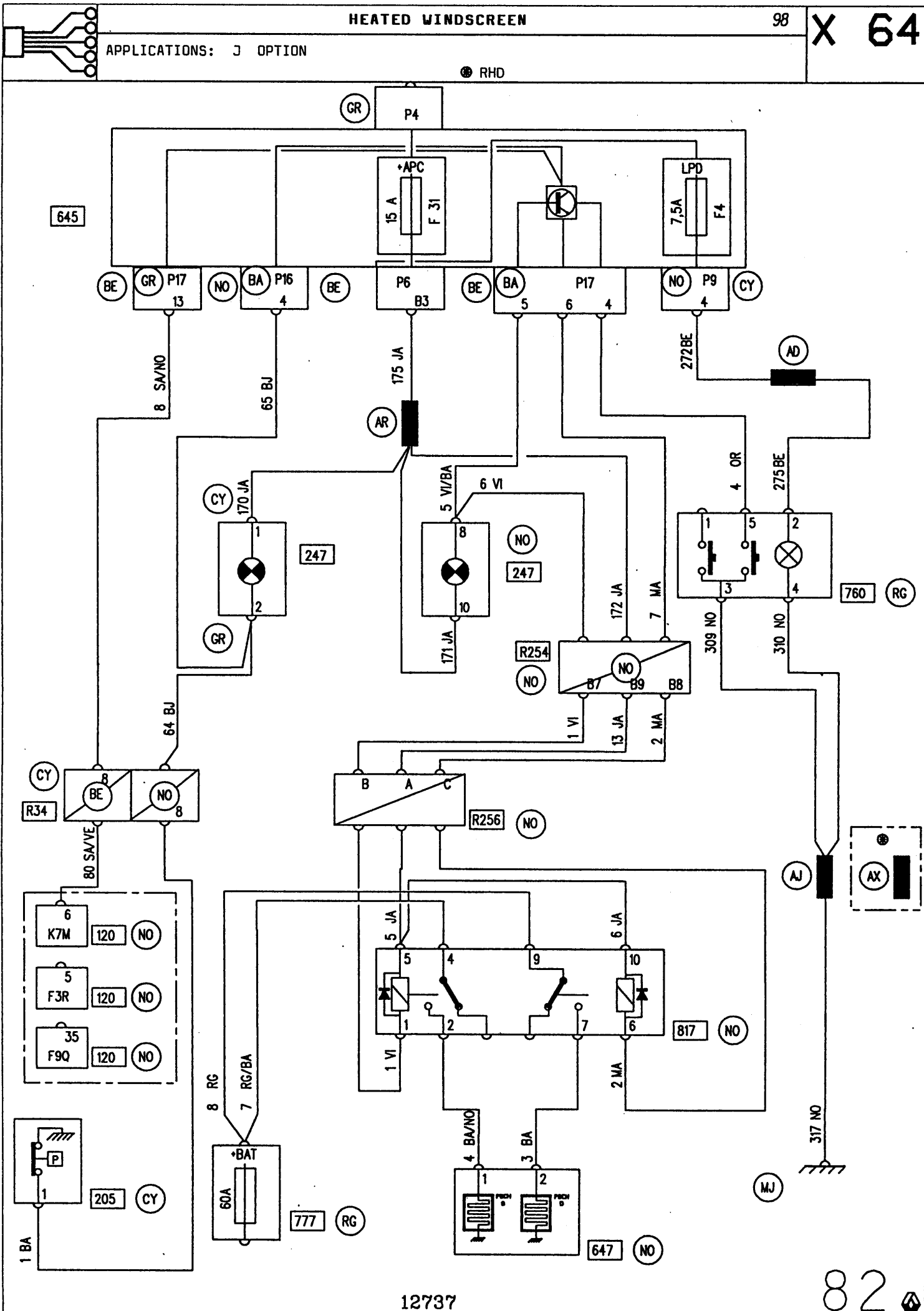

12737

82

FRONT/REAR INTERIOR LIGHTS

98

X 64

APPLICATIONS: J NORMAL ROOF

RHD

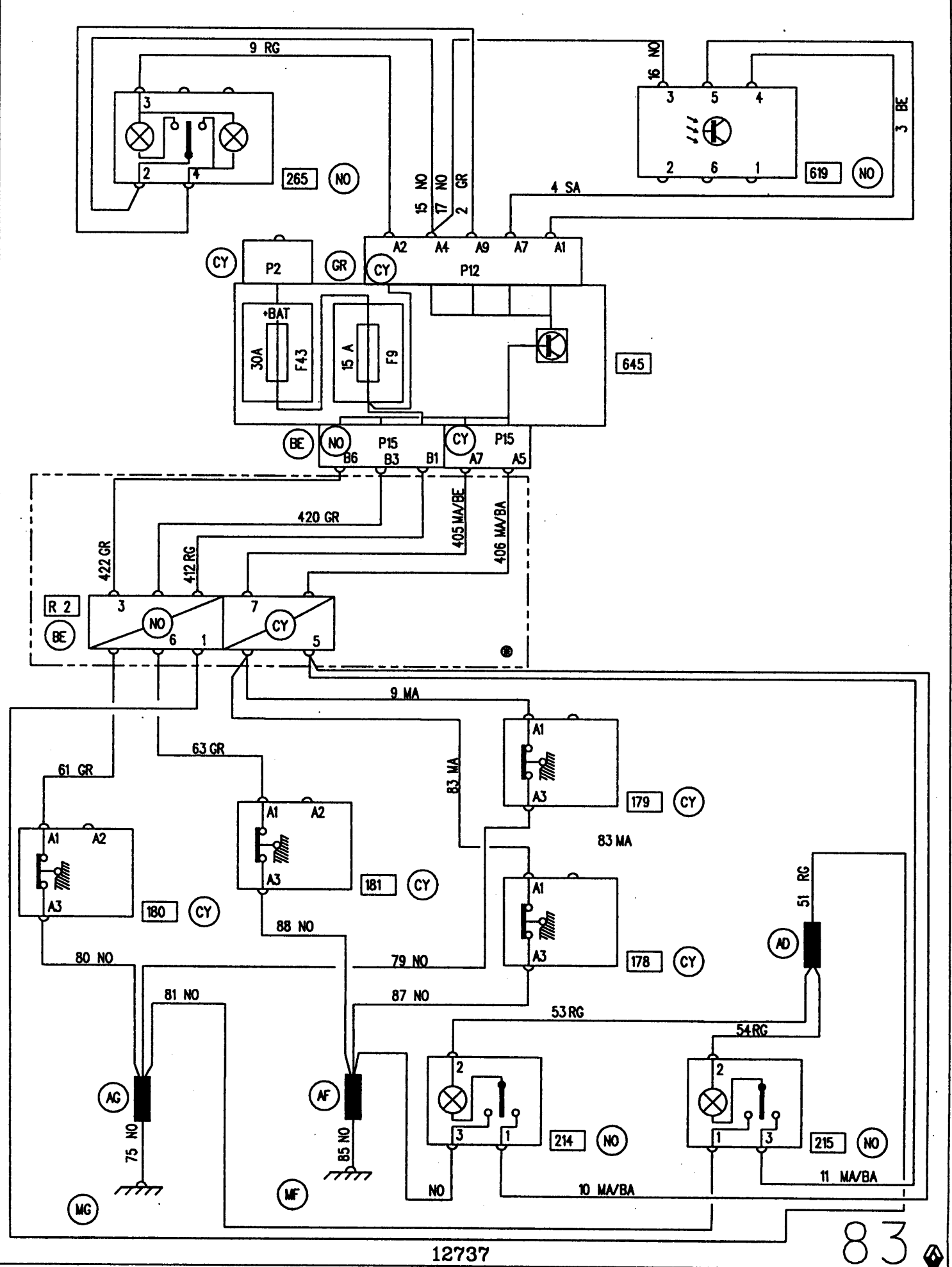
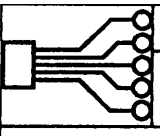

FRONT/REAR INTERIOR LIGHTS

98

X 64

APPLICATIONS: J SUNROOF

RHD

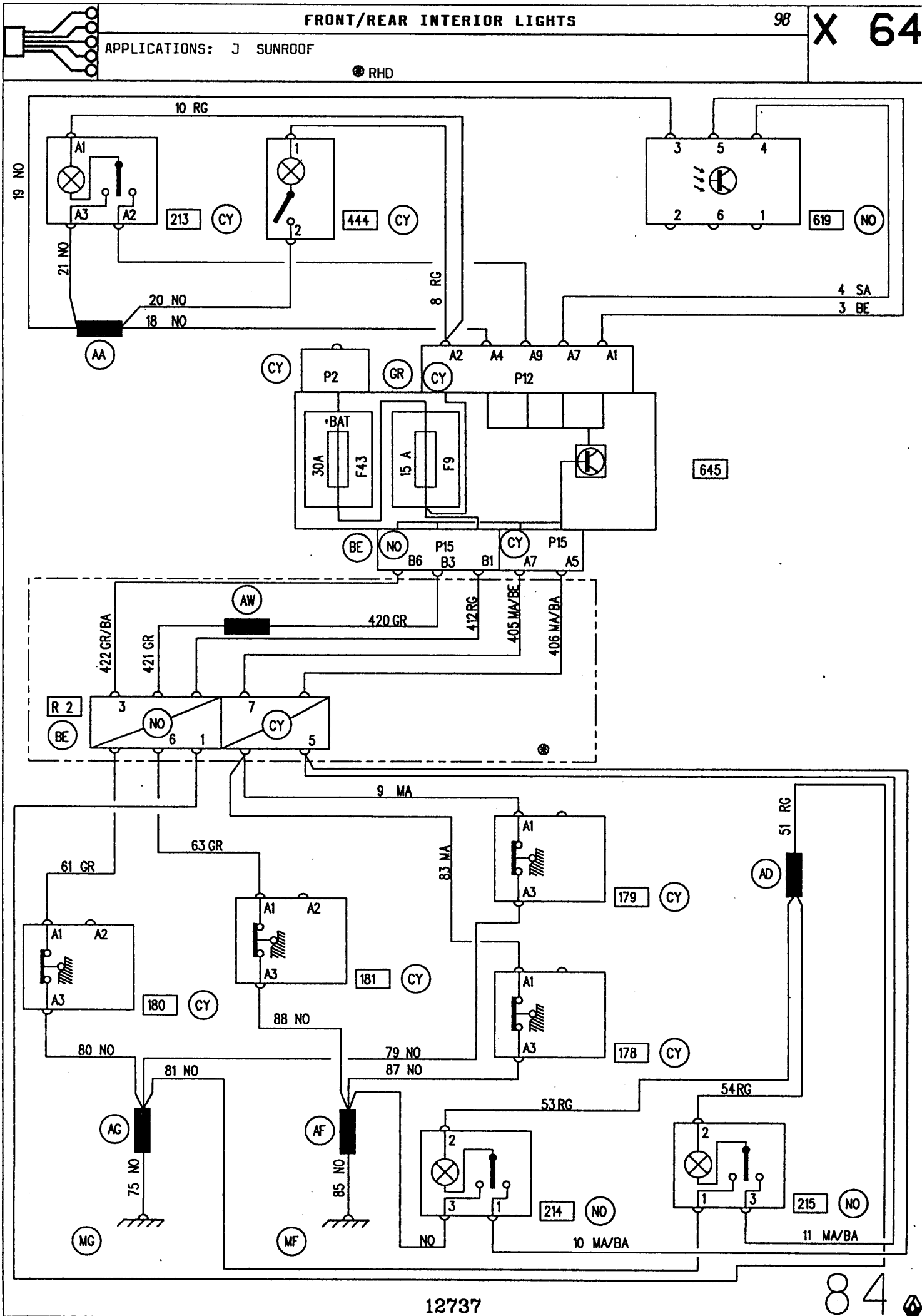

12737

84

APPLICATIONS: J

● RHD

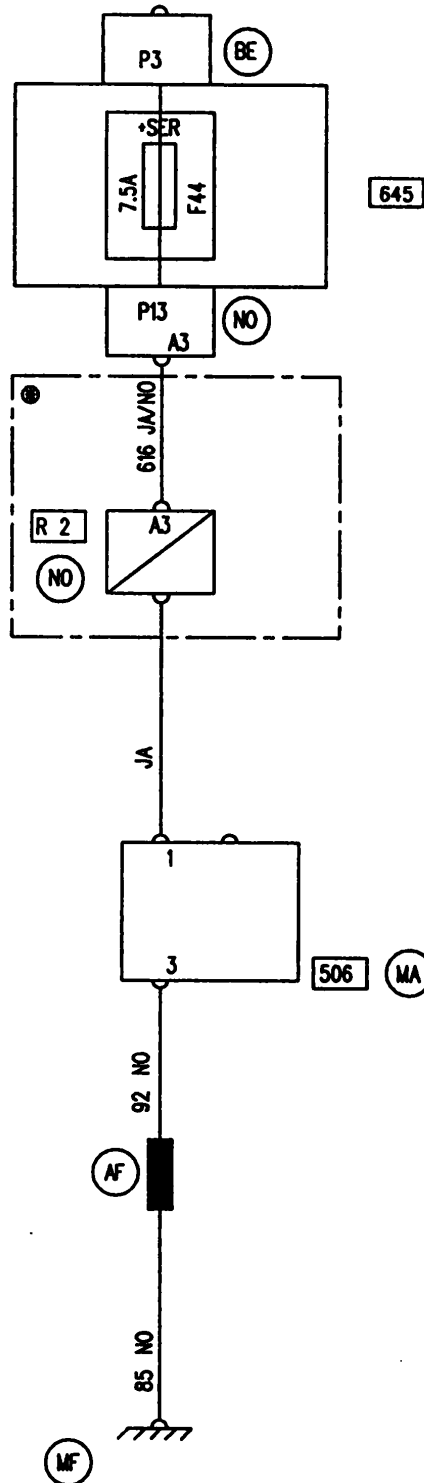

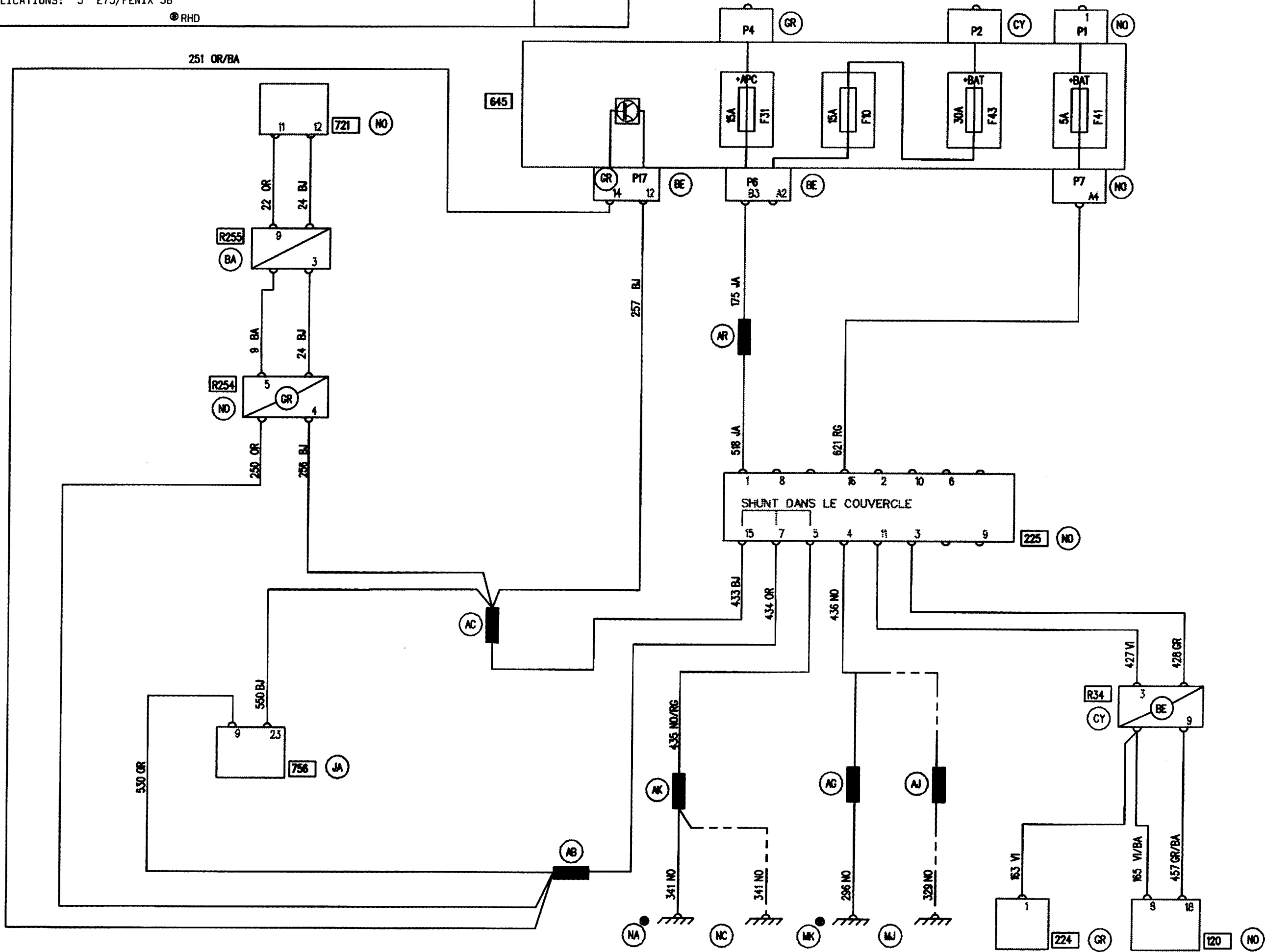

DIAGNOSTIC SOCKET

98

X 64

APPLICATIONS: J F8Q ATMO/K7M/F3R/F9Q/MANUAL GEARBOX

⊗ EXCEPT F8Q ATMO ⊗ RHD

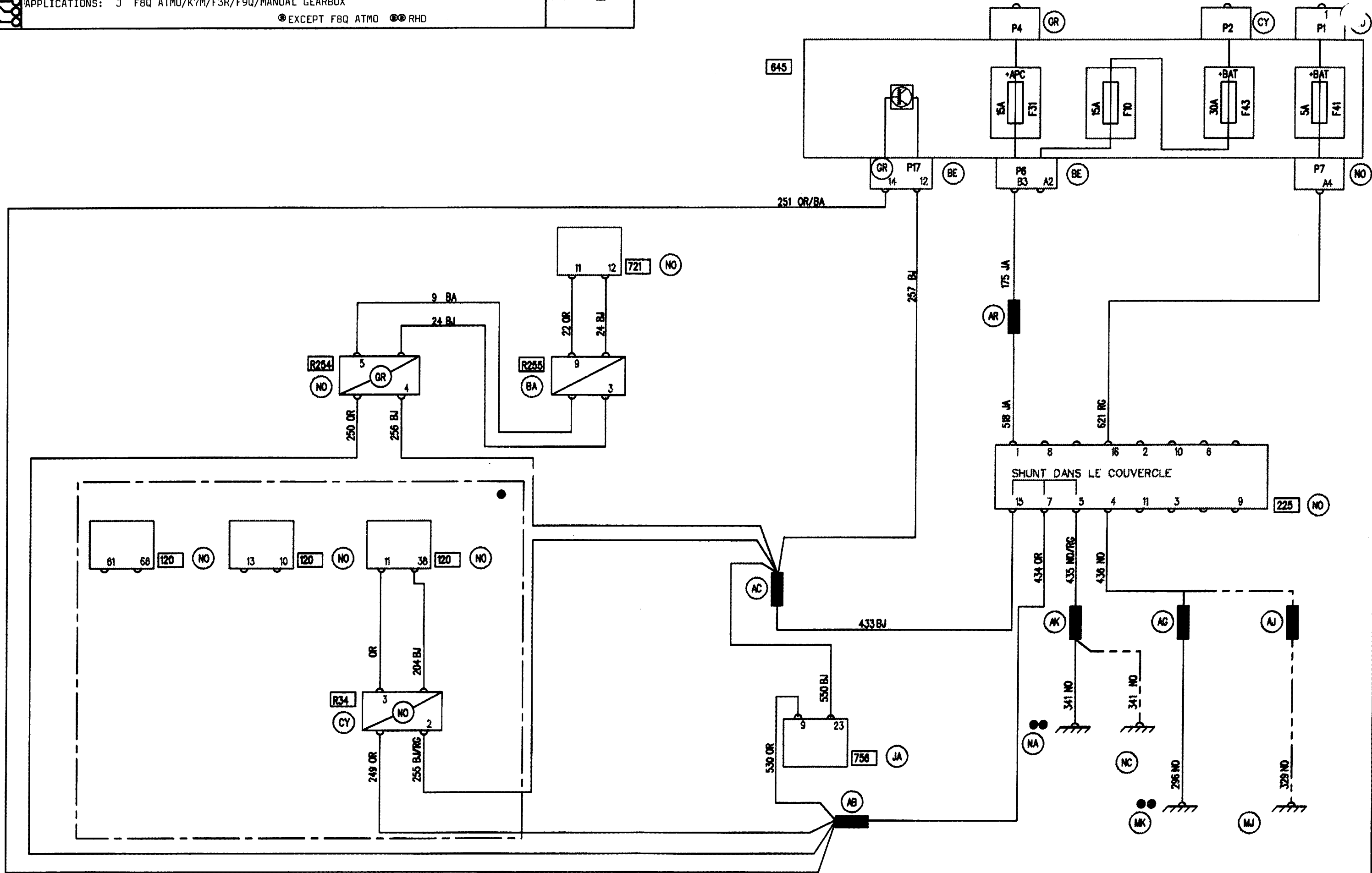

DIAGNOSTIC SOCKET

98

X 64

APPLICATIONS: J F3R/K7M ENGINES/AUTOMATIC TRANSMISSION/AUTOMATIC CLUTCH

RHD

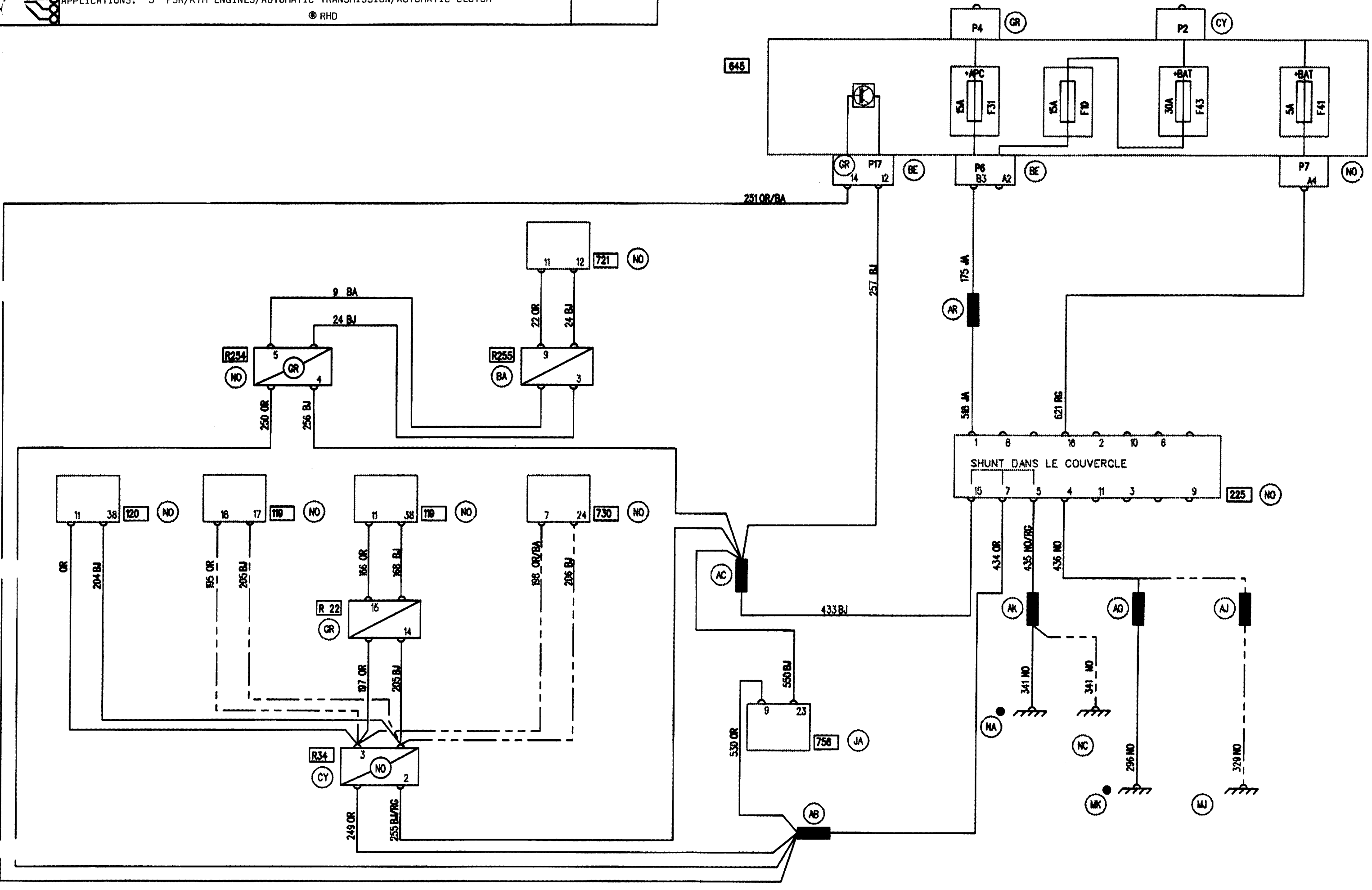



APPLICATIONS: J OPTION  
 © RHD

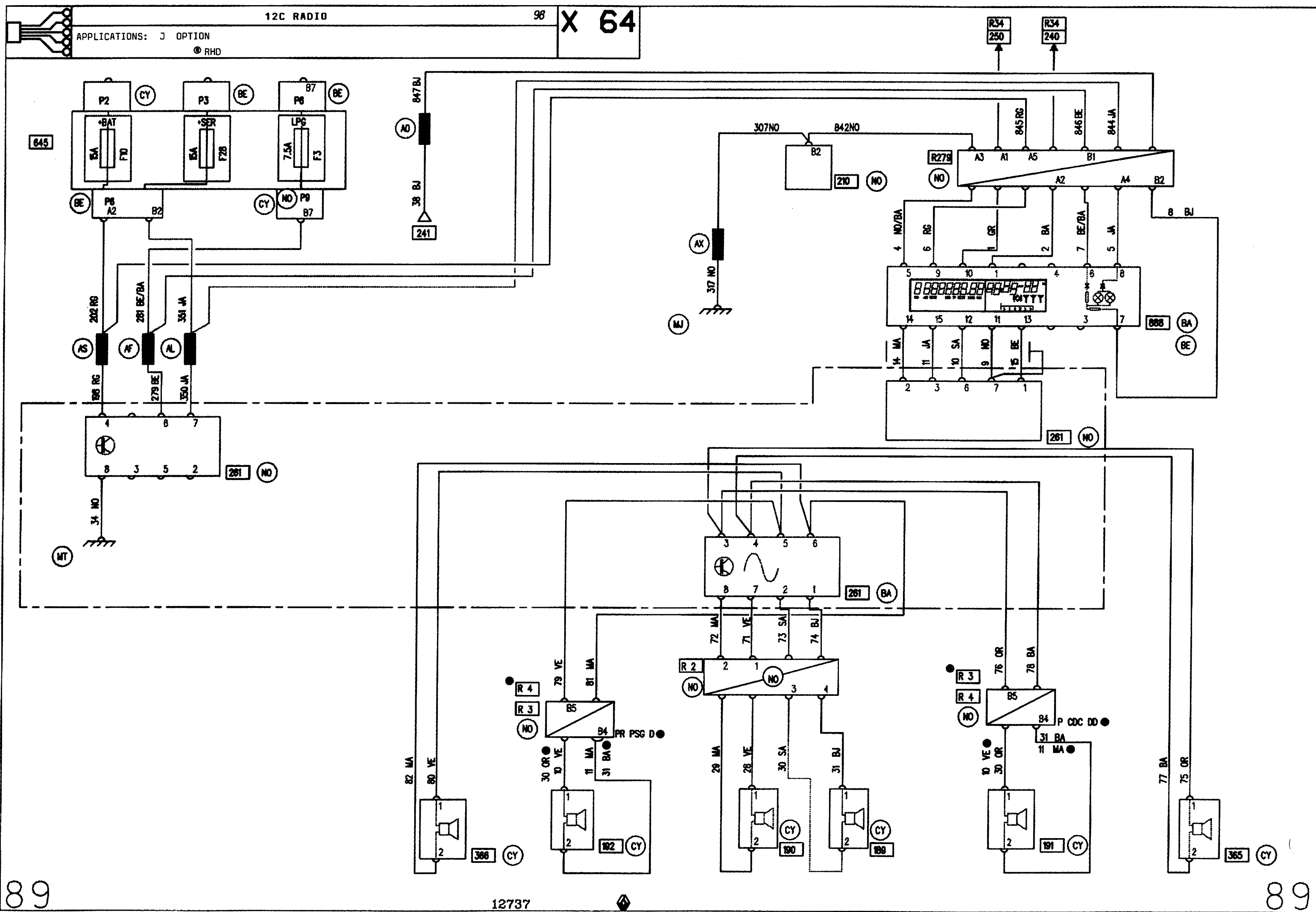

APPLICATIONS: J

● F8Q TURBO

●● F9Q TURBO

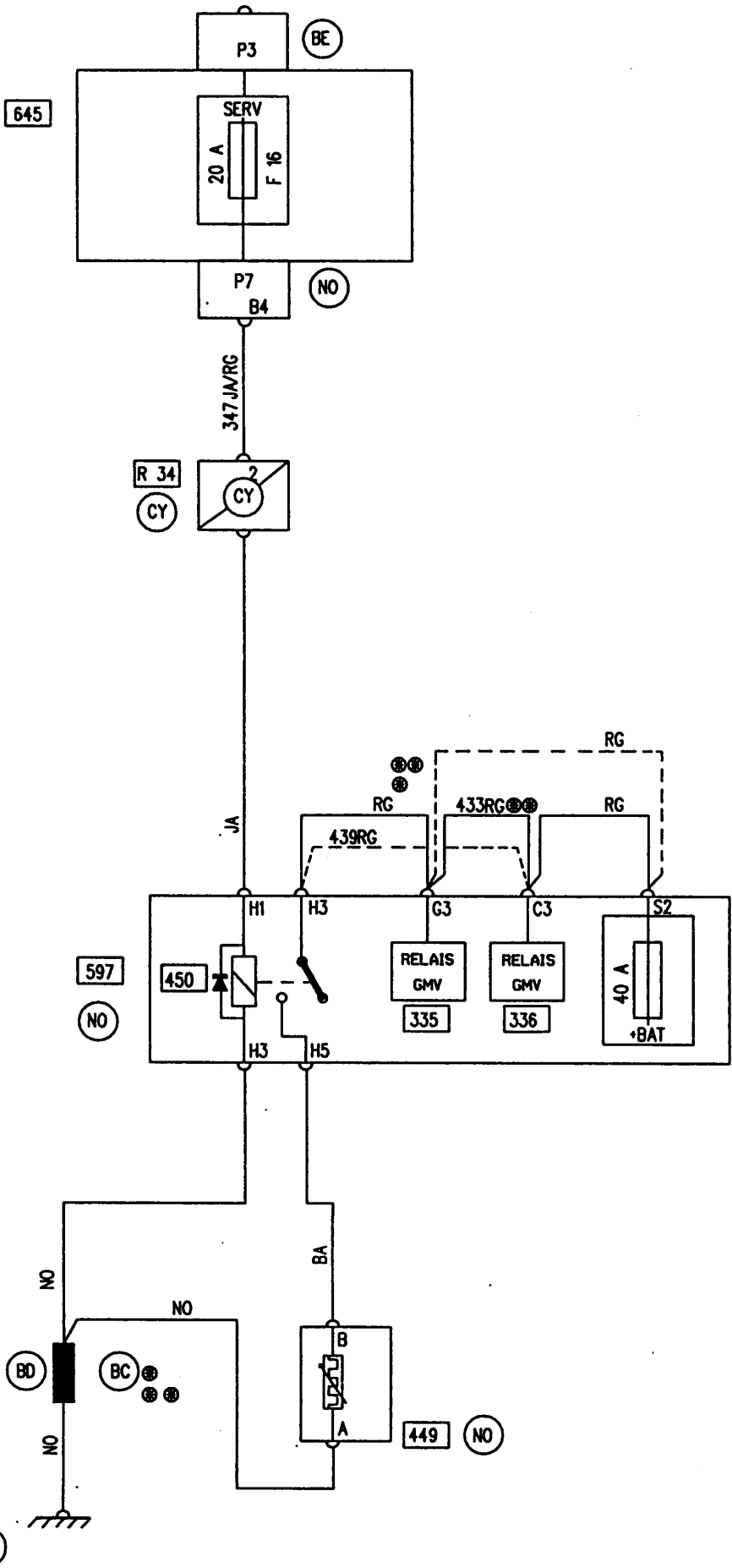

12737

90

APPLICATIONS: J  
MANUAL GEARBOX / BASIC HEATER

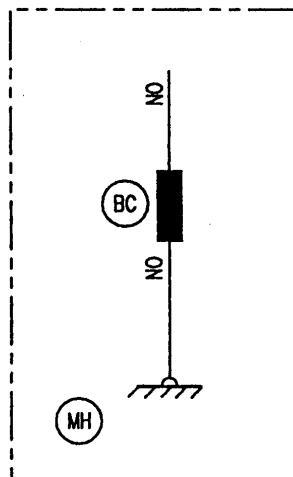
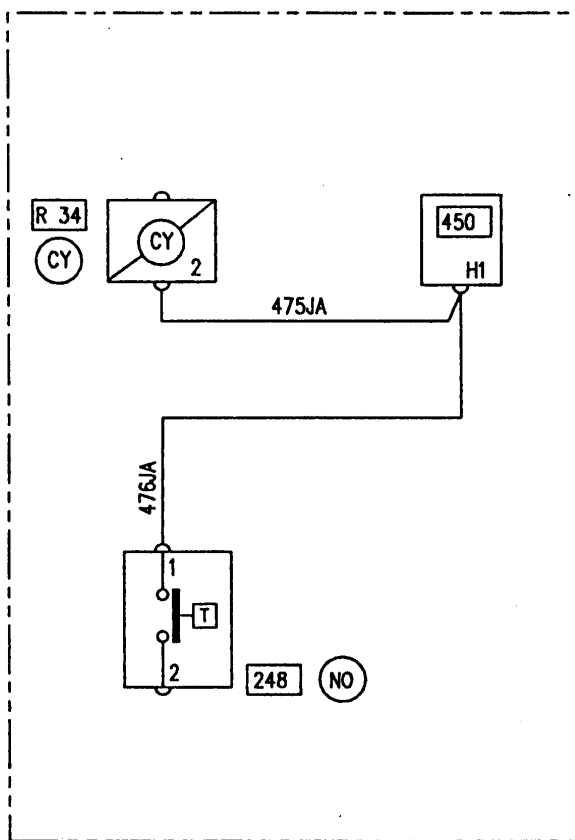
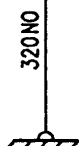
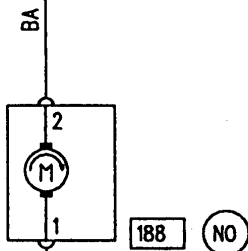
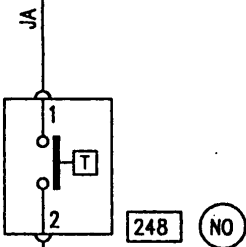
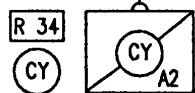
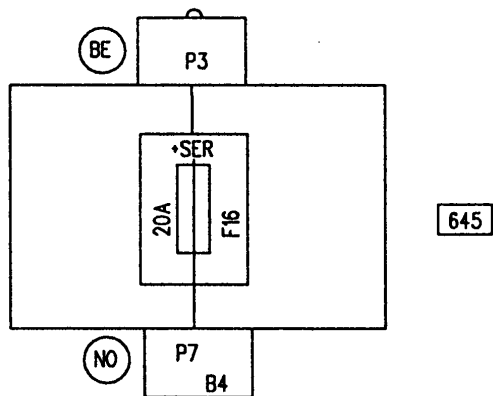

12737

91

APPLICATIONS: J  
BASIC HEATER

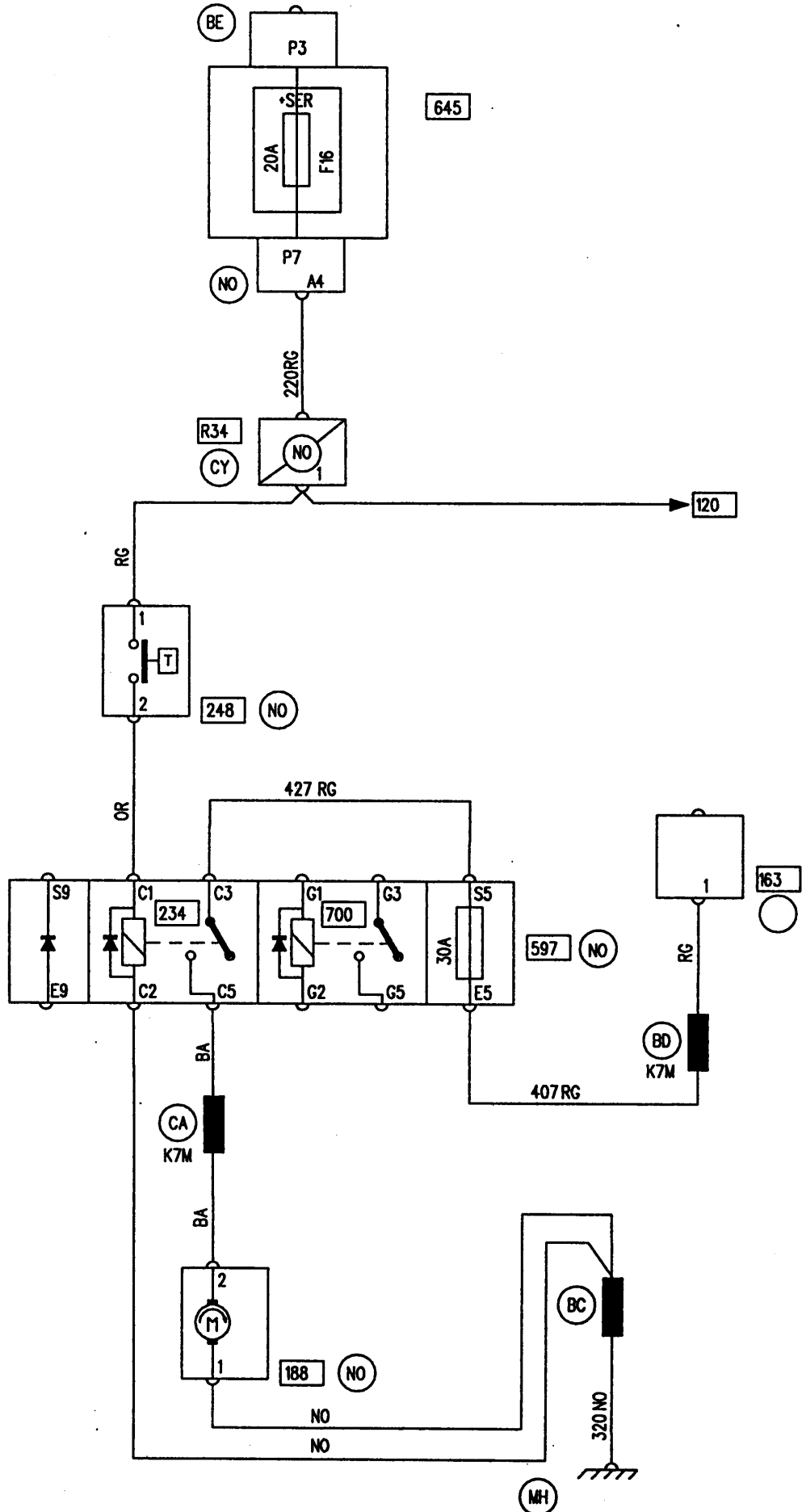

12737

92

APPLICATIONS: J

K7M ENGINE / MANUAL GEARBOX / AUT CLUTCH / AIR CONDITIONING

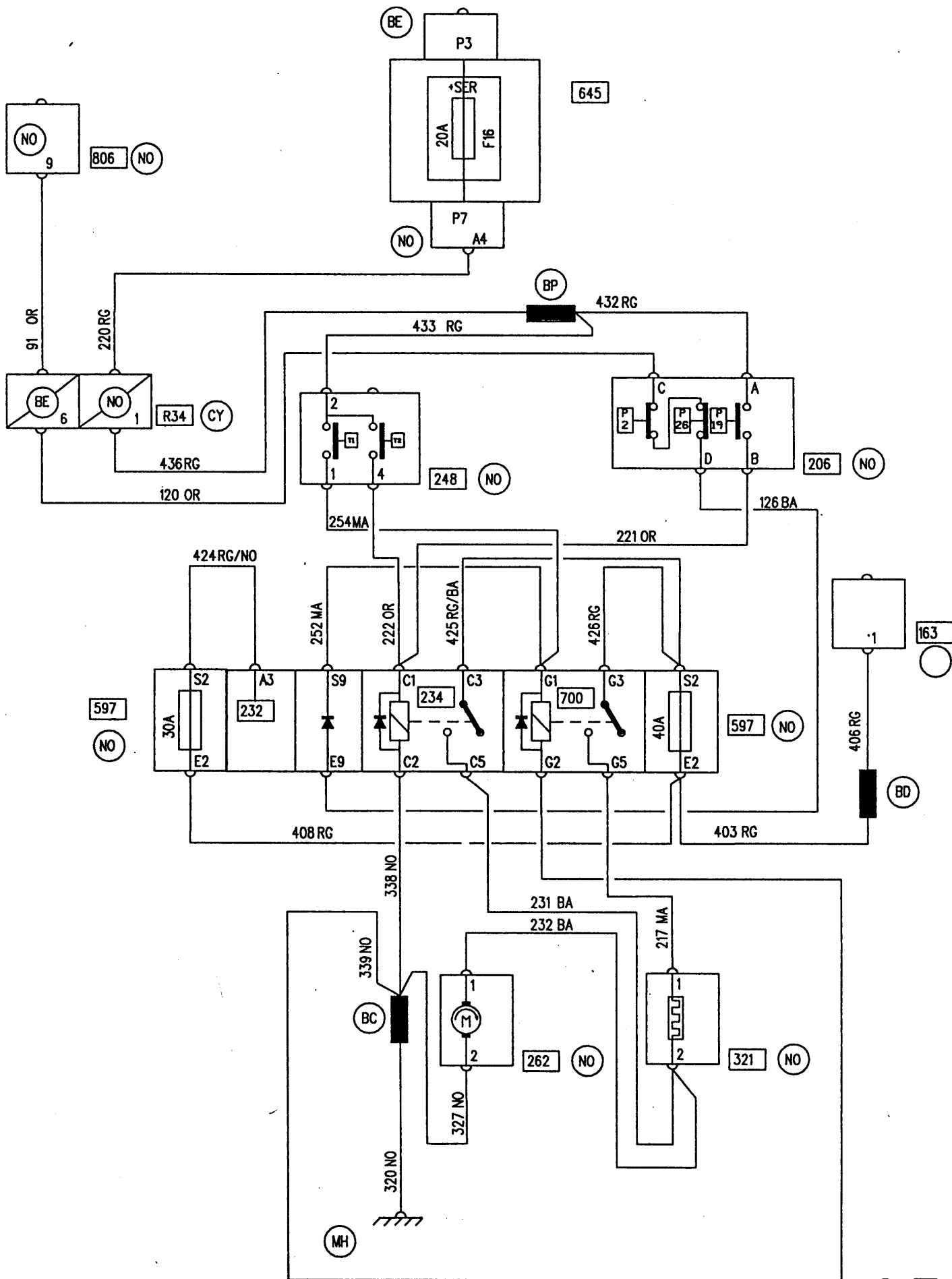

12737

93

APPLICATIONS: J  
E7J ENGINE / AIR CONDITIONING

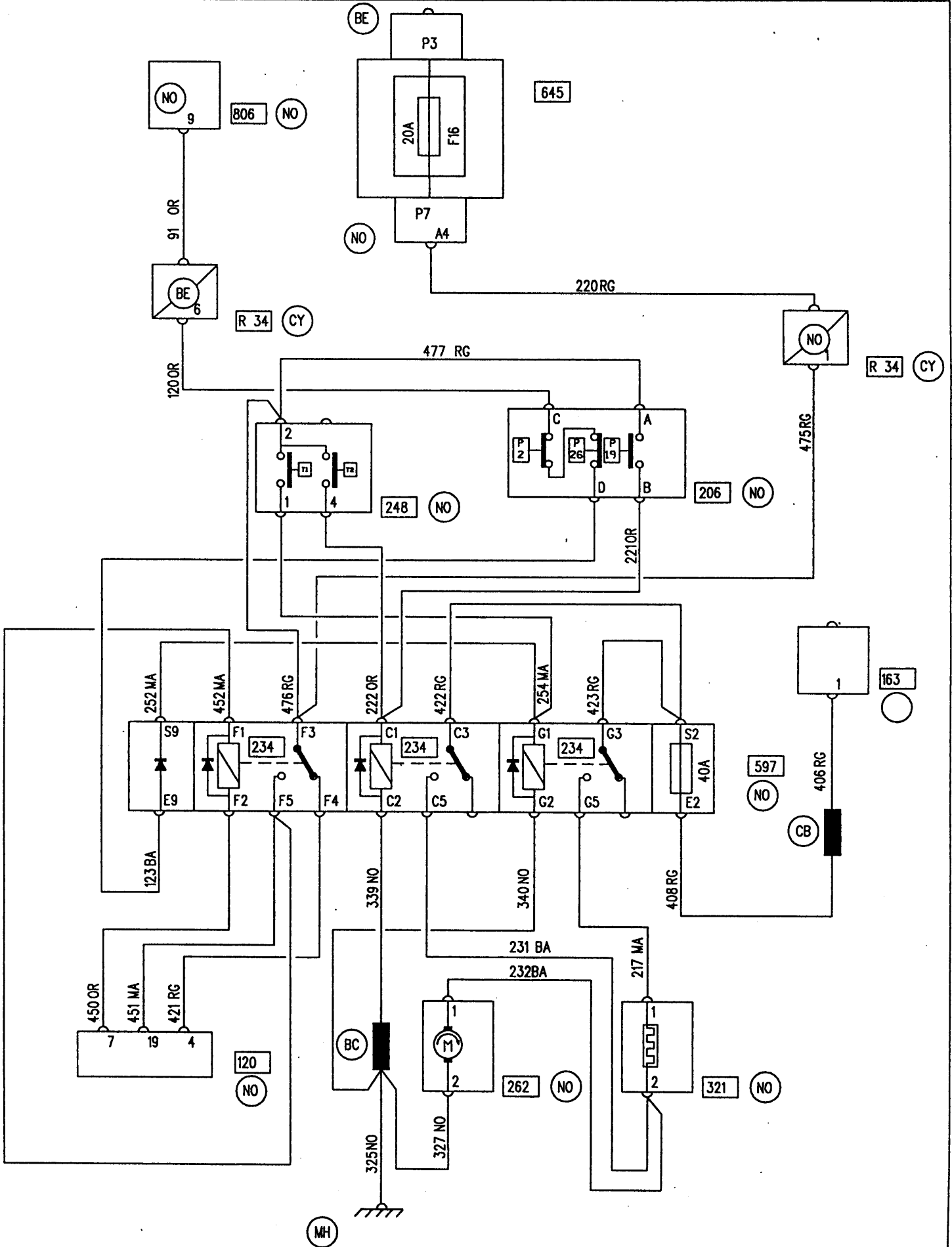

12737

94

APPLICATIONS: J

F3R ENGINE AUTOMATIC TRANSMISSION BASIC HEATER

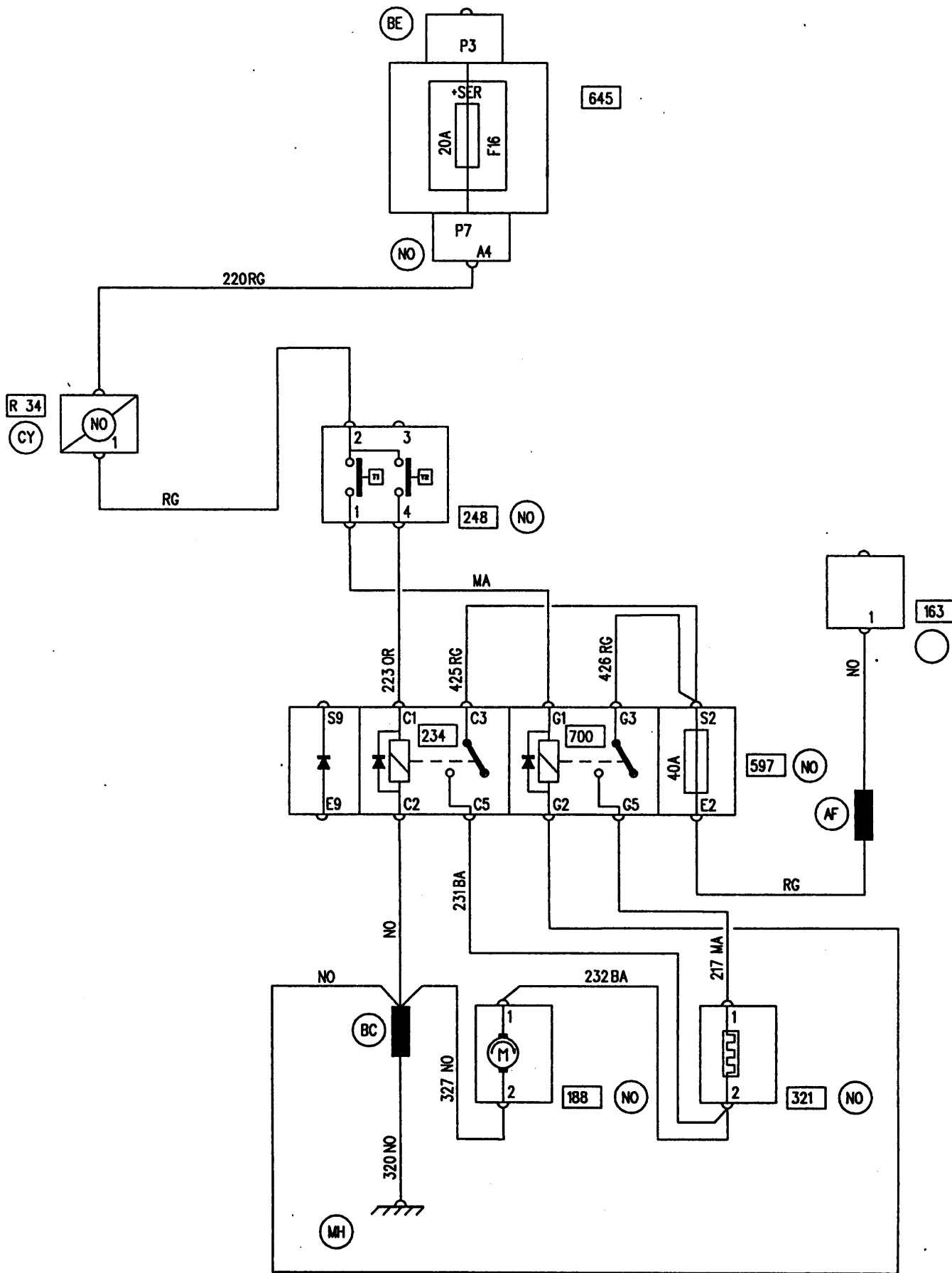
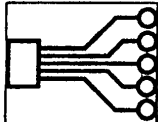

APPLICATIONS: J

F8Q TURBO / BASIC HEATER

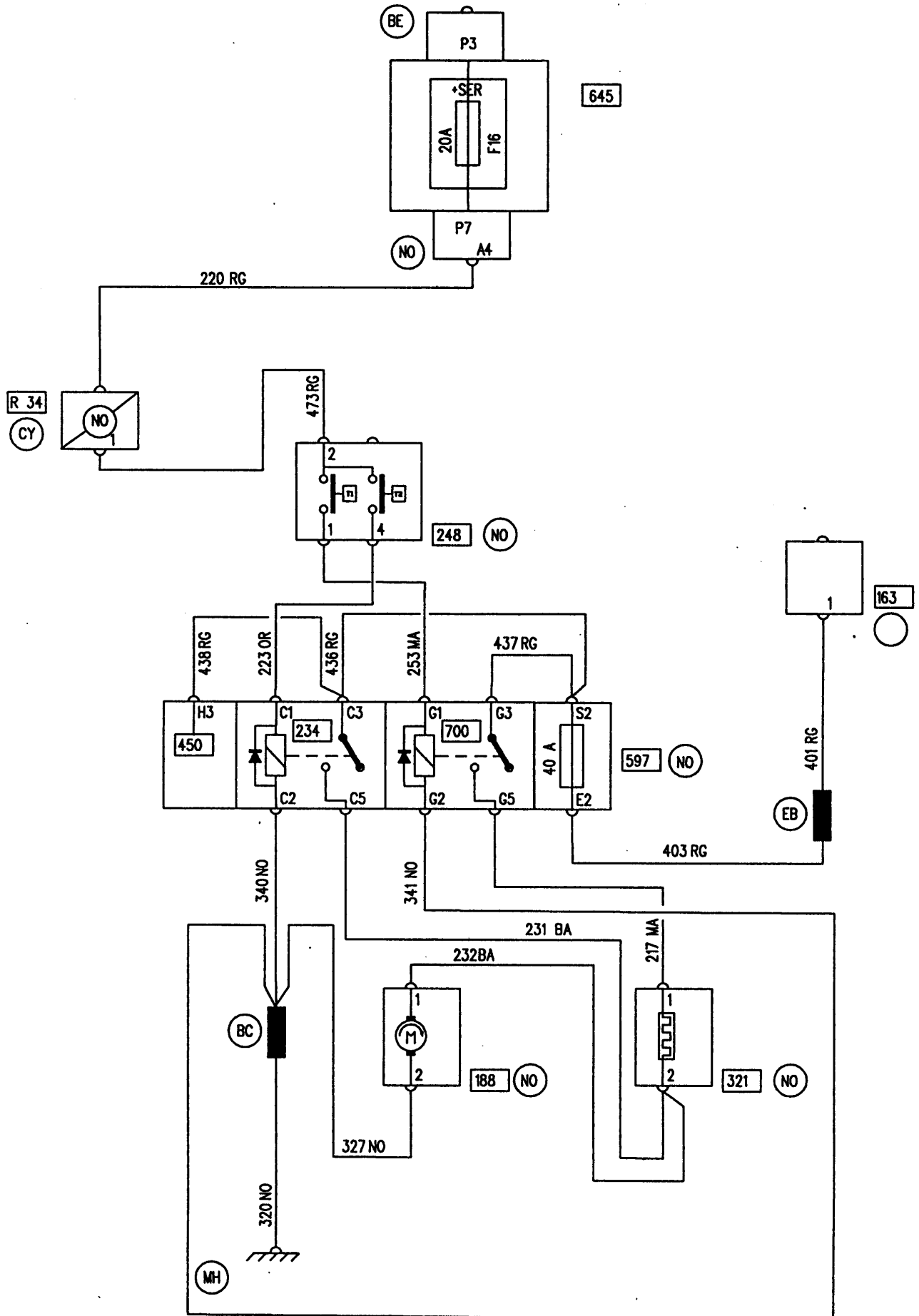

12737

96



APPLICATIONS: J  
F9Q AIR CONDITIONING

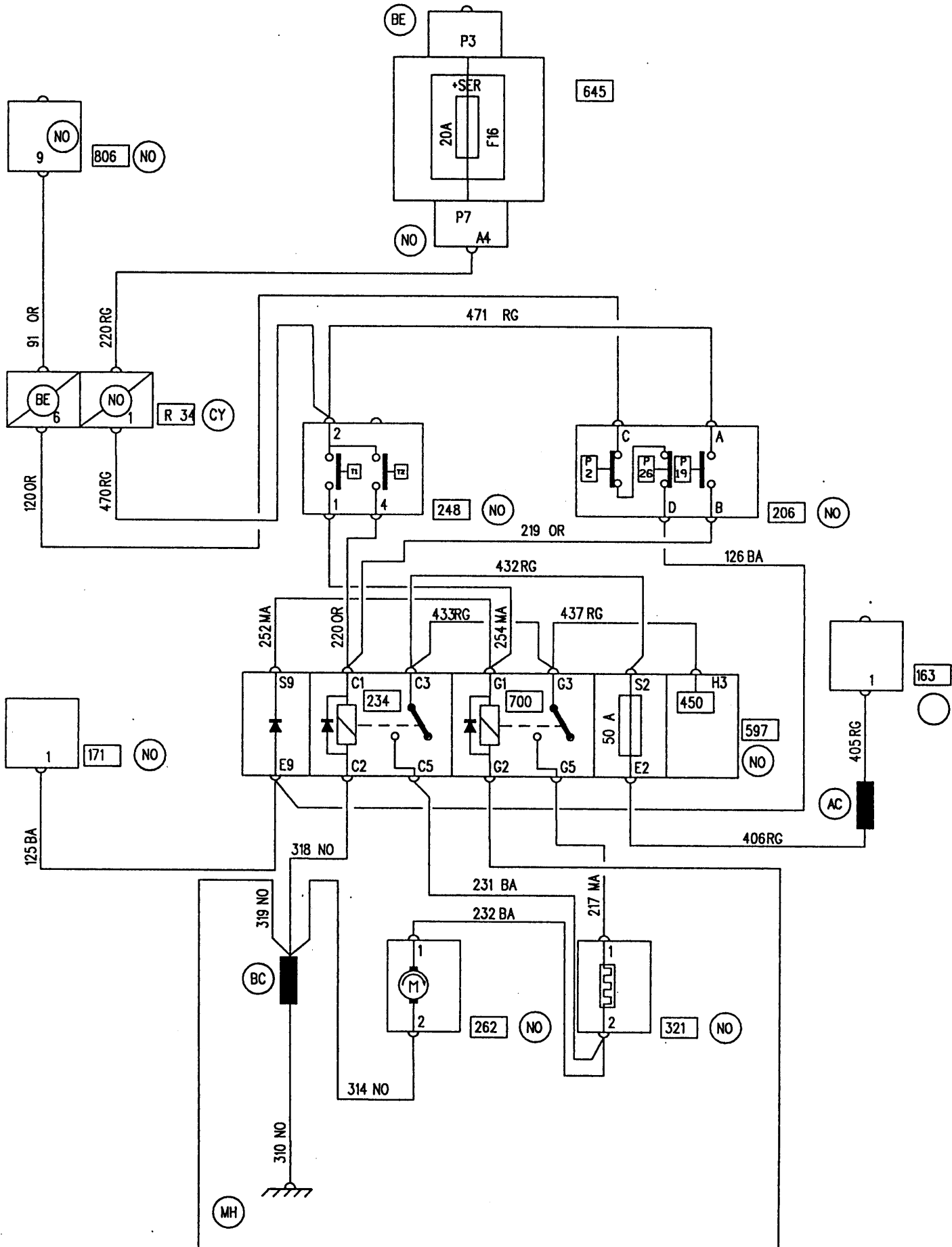
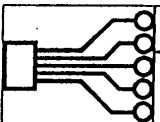

12737

97

APPLICATIONS: J  
K7M ENGINE

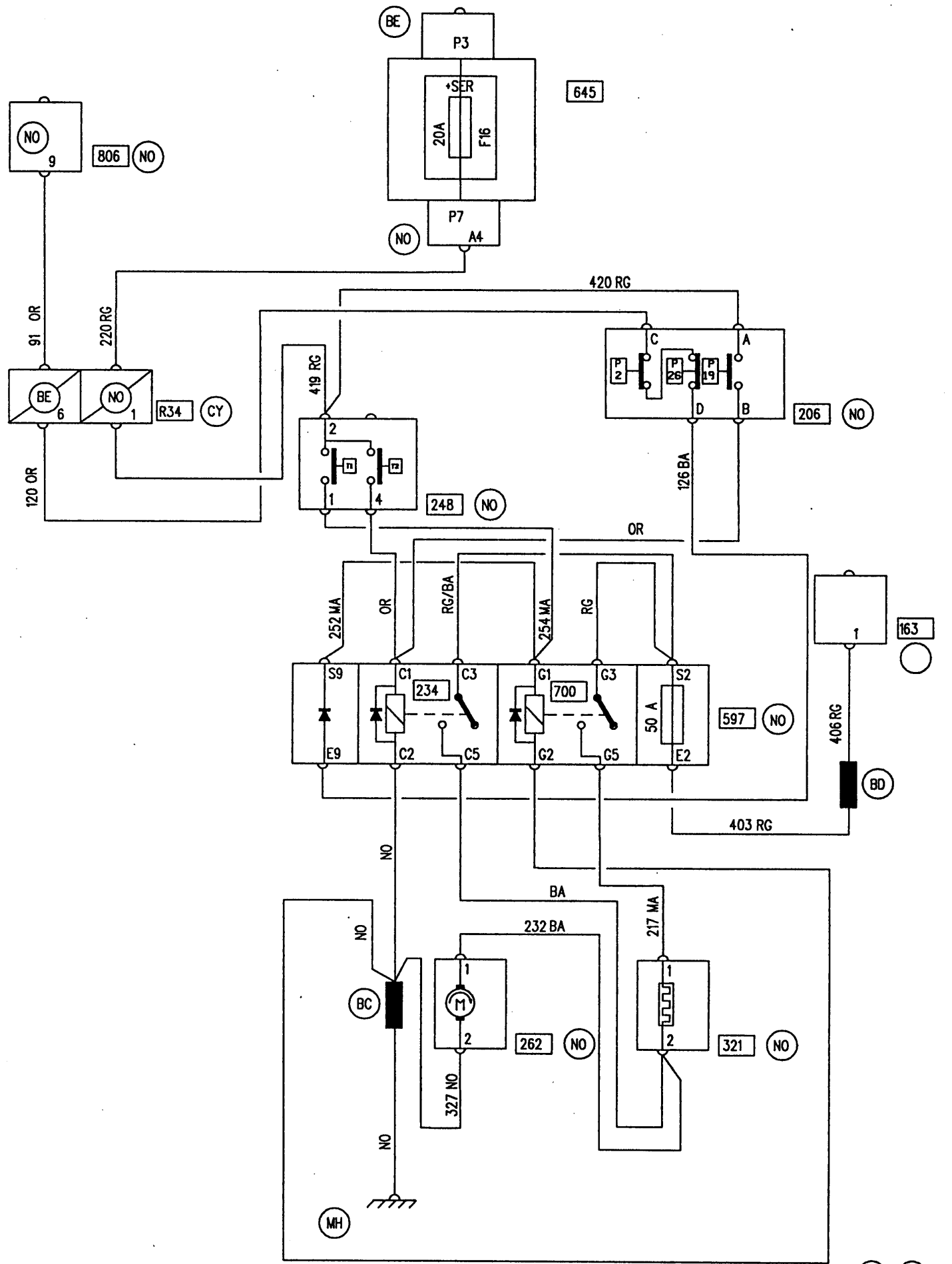
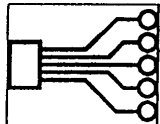

12737

98

APPLICATIONS: J

F3R ENGINE AUTOMATIC TRANSMISSION AIR CONDITIONING

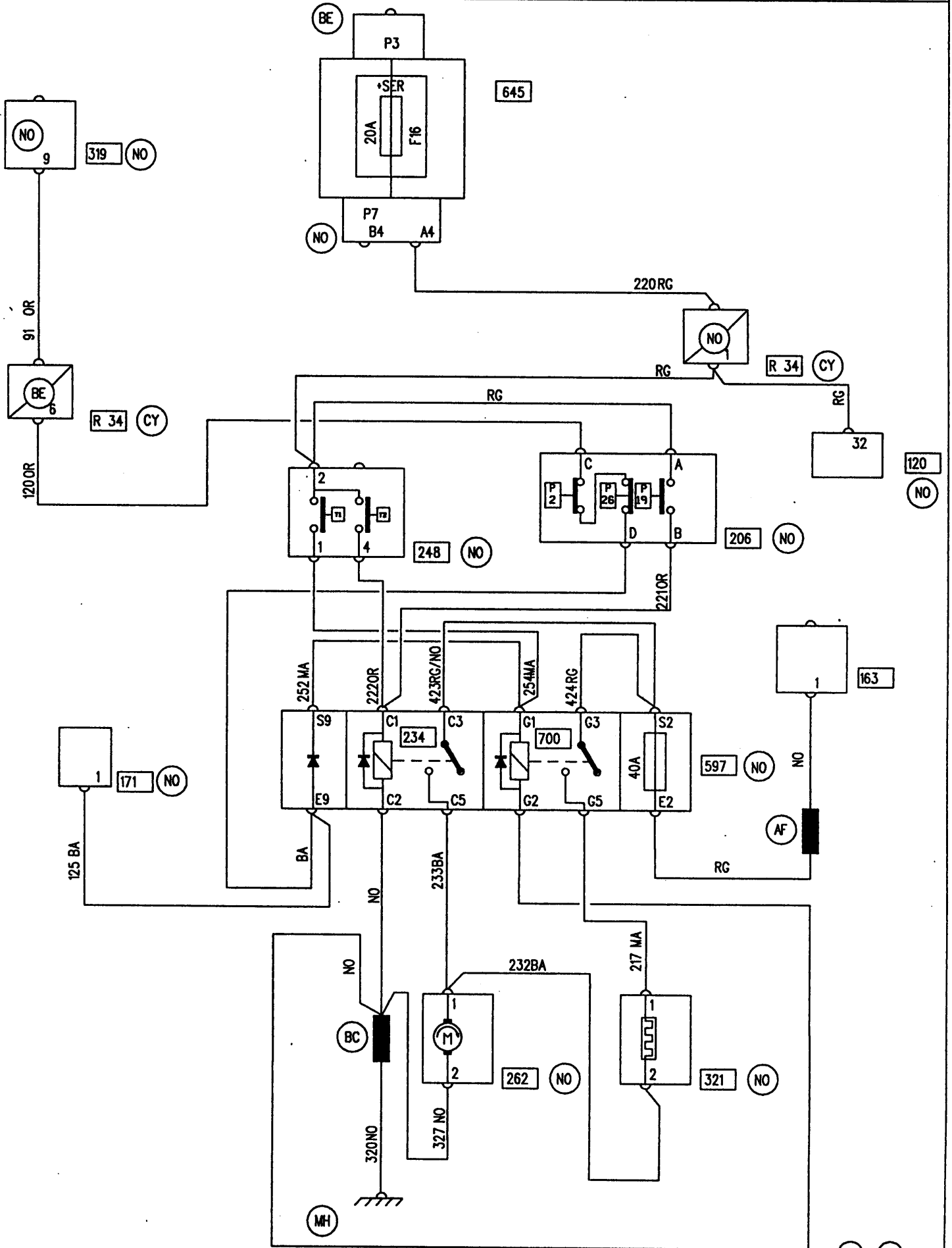
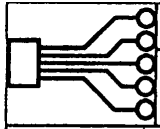

12737

99

APPLICATIONS: J MANUAL GEARBOX AIR CONDITIONING

F3R F8Q TURBO F8Q ATMO

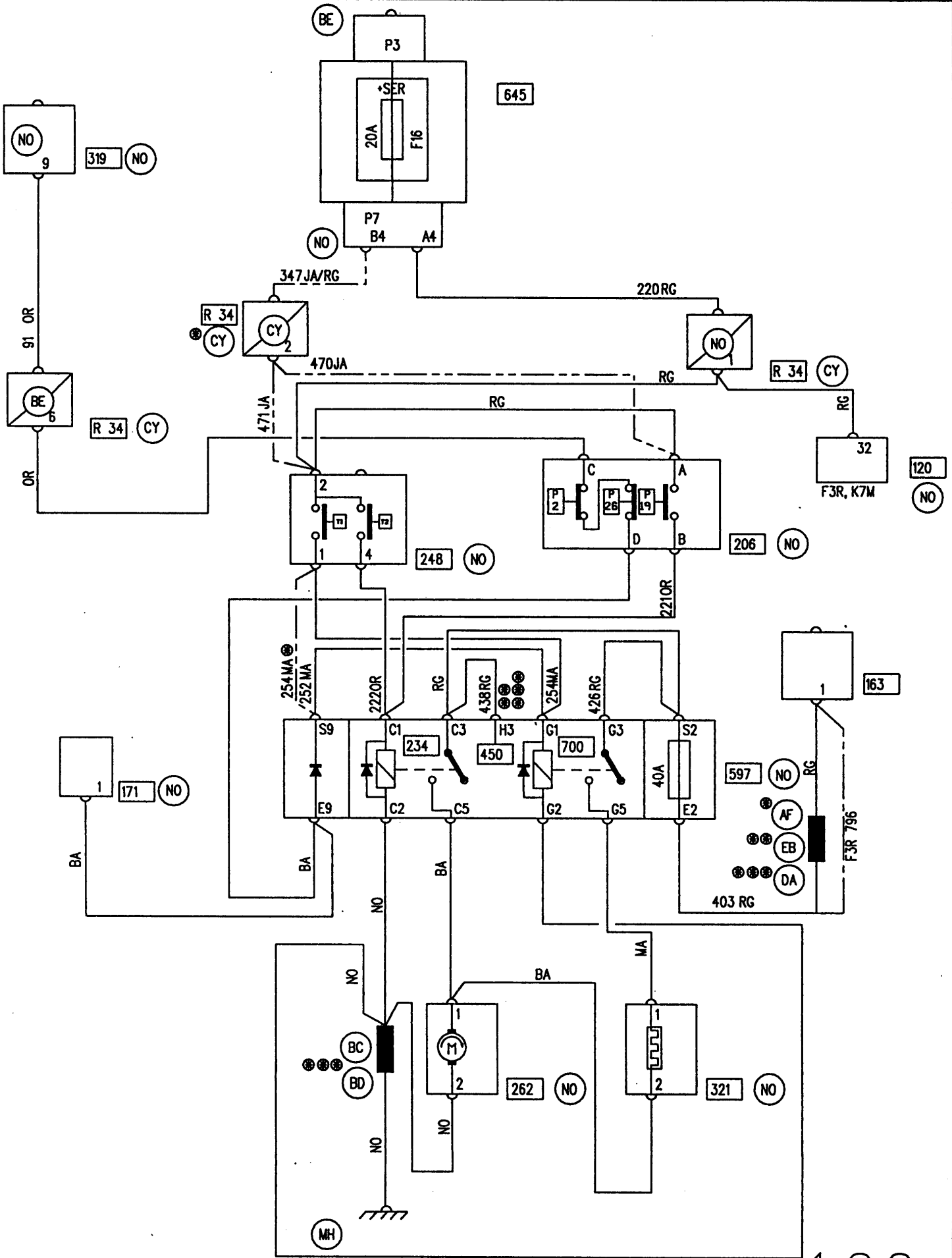
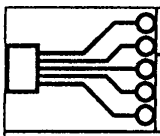

12737

100

APPLICATIONS: J  
● RHD

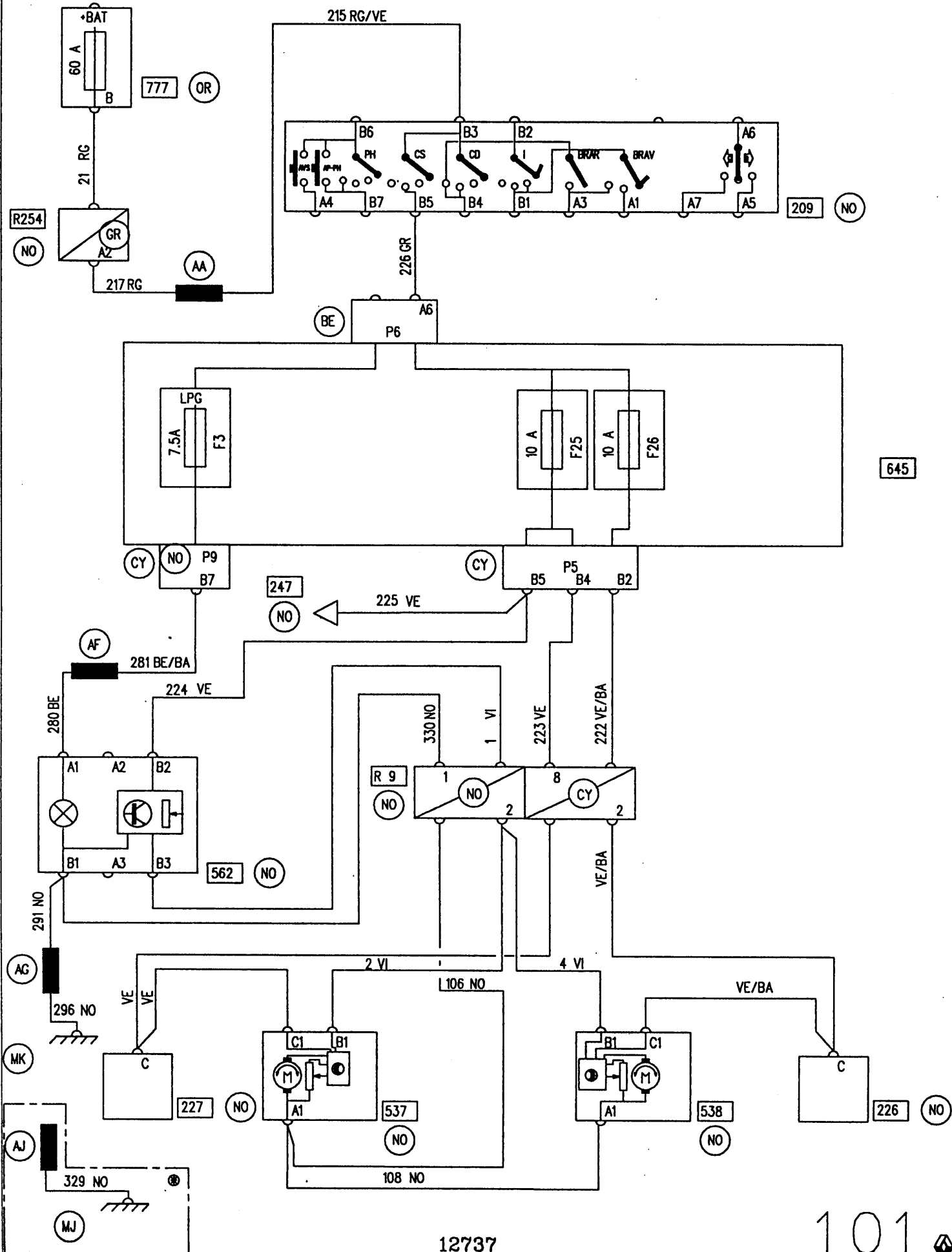

12737

101

APPLICATIONS: J OPTION

RHD

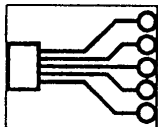

645

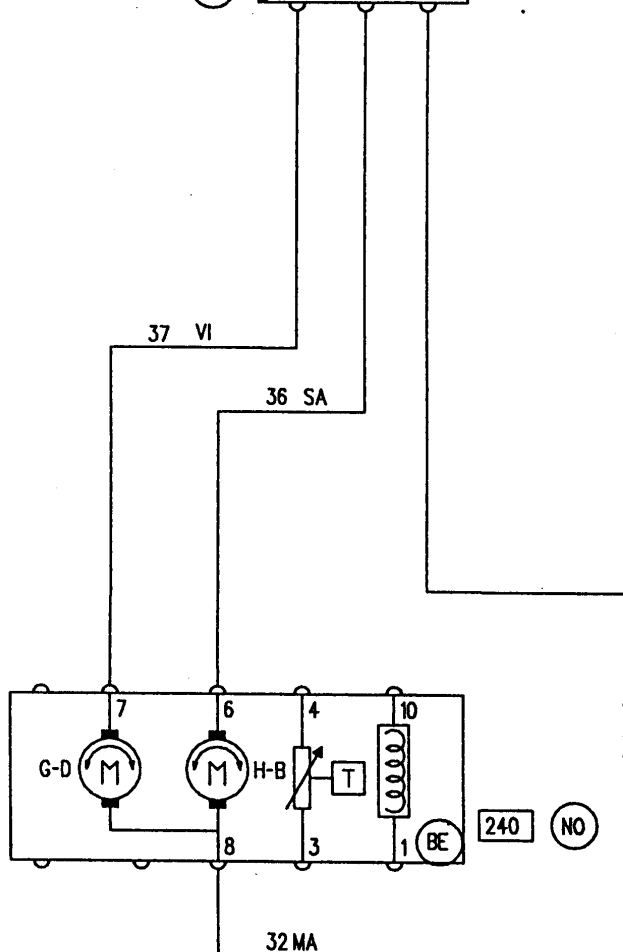
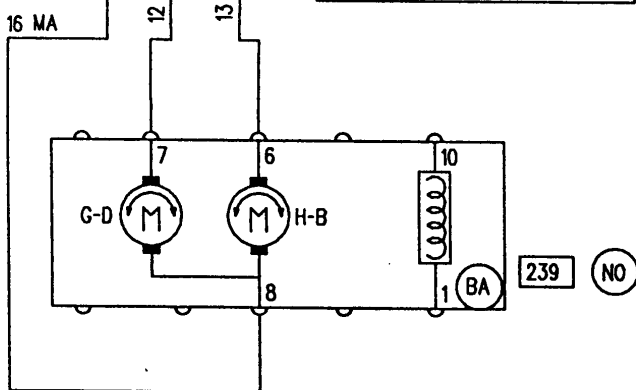
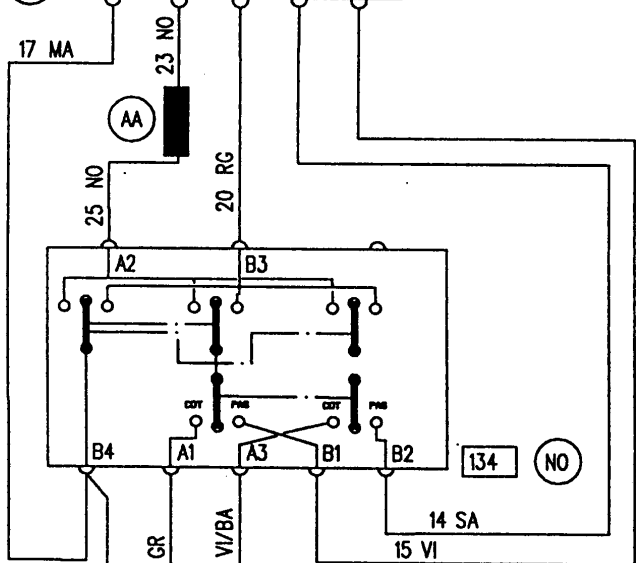
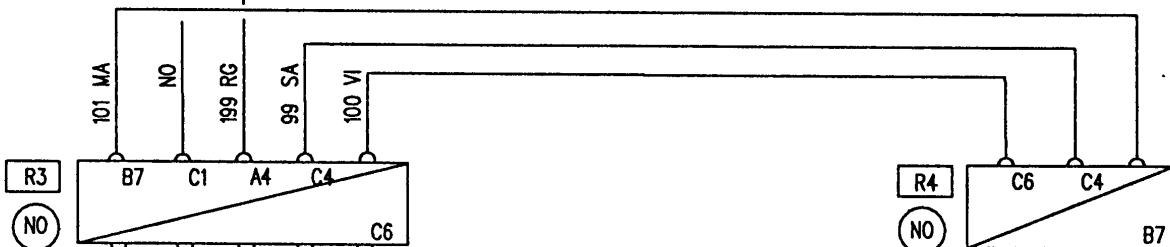
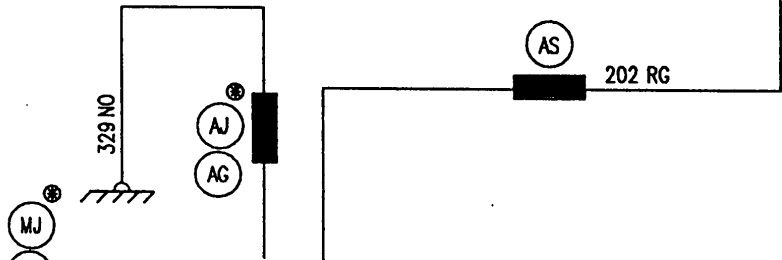
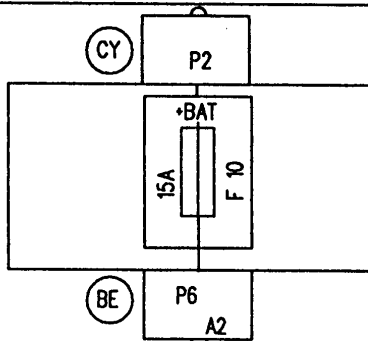

12737

102

APPLICATIONS: J

RHD

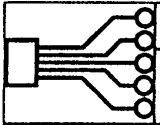

645

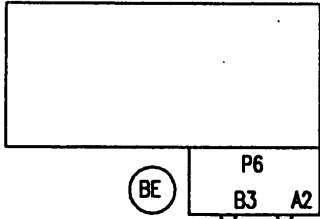

BE

175 JA

B3

A2

202 RC

AR

AS

170 JA

295 NO

171 JA

197 RC

106 VI/BA

1

CY

5

NO

10

4

GR

2

MA



247

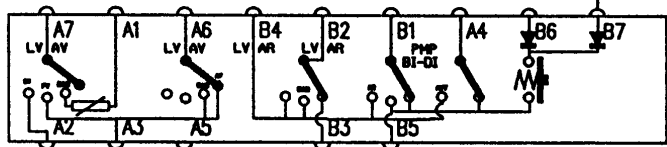

145

CY

AJ

NO



MJ

AK

335 NO



341 NO

NA

NC

12737

103

APPLICATIONS: J

● RHD

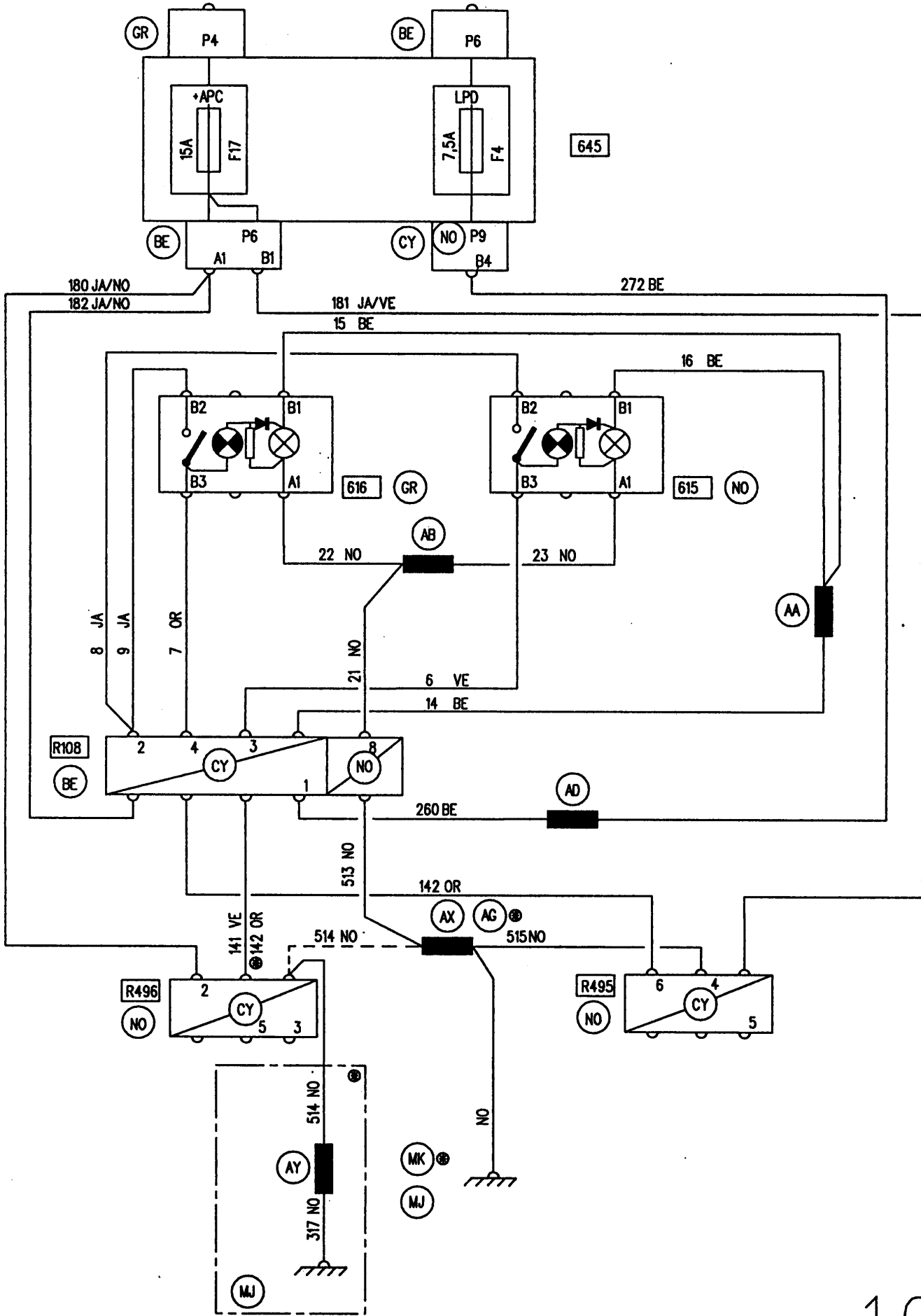
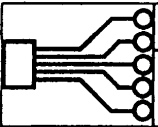

12737

104



HANDBRAKE WARNING LIGHT

98

X 64

APPLICATIONS: J  
⊗ RHD

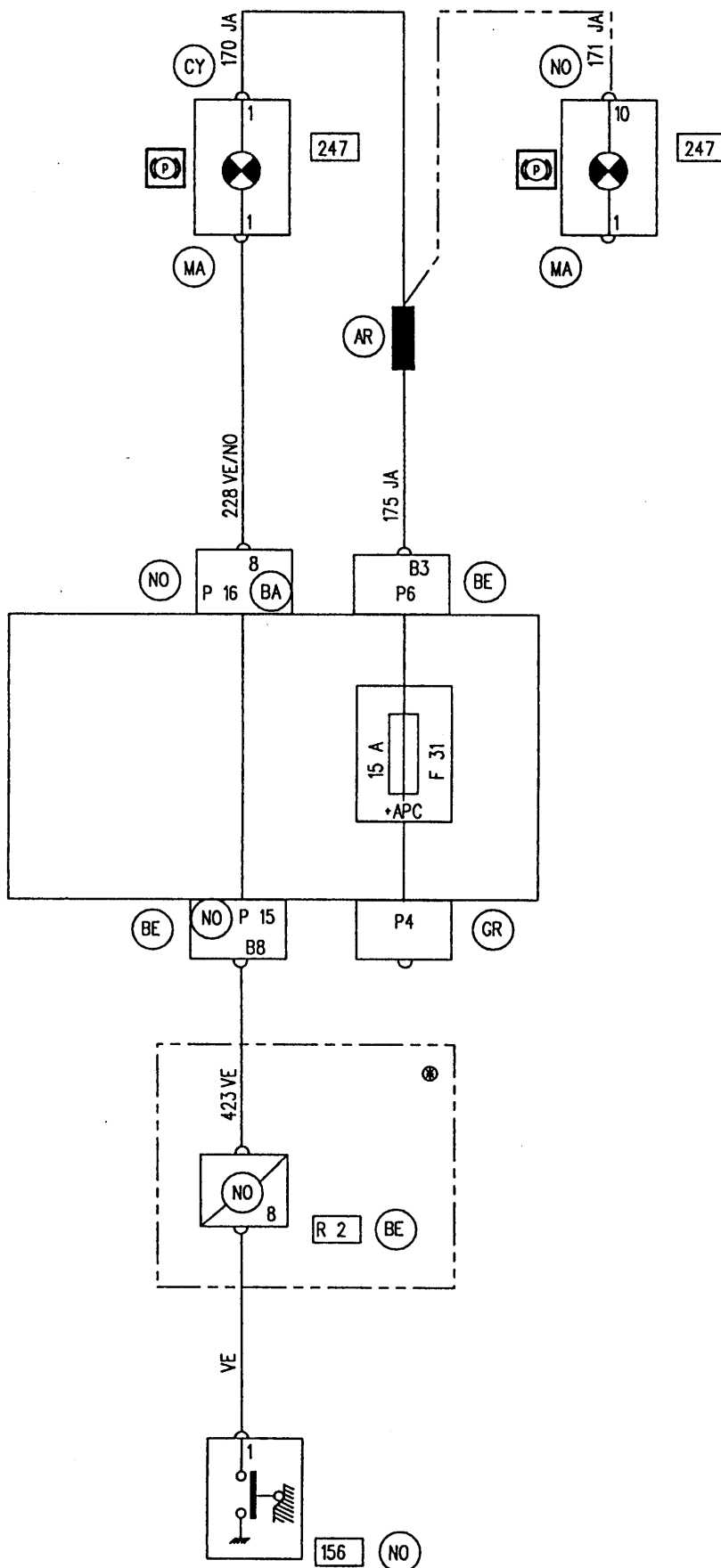

645

12737

105

APPLICATIONS: J

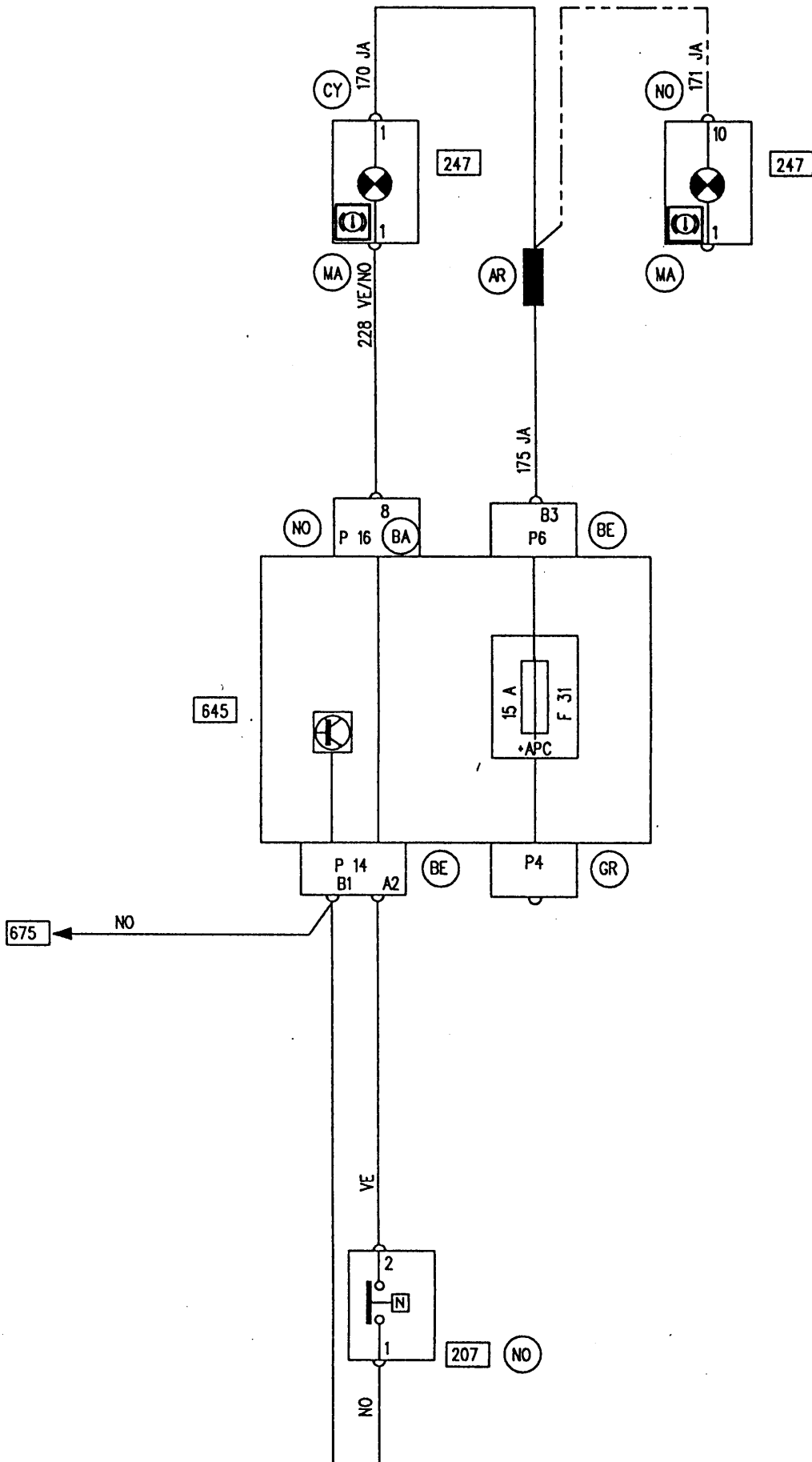
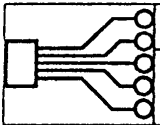

12737

106

APPLICATIONS: J

F3R / F8Q TURBO

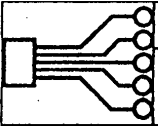

645

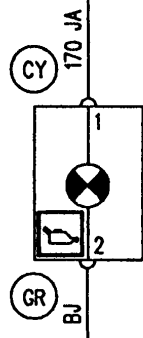
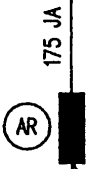
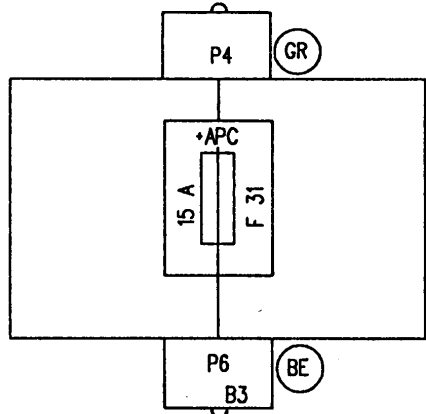

247

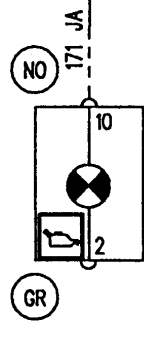

247

64

645

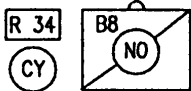

1 BA 1 BJ/GR

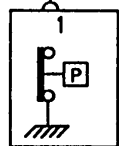

205

CY

12737

107

APPLICATIONS: J

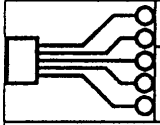

645

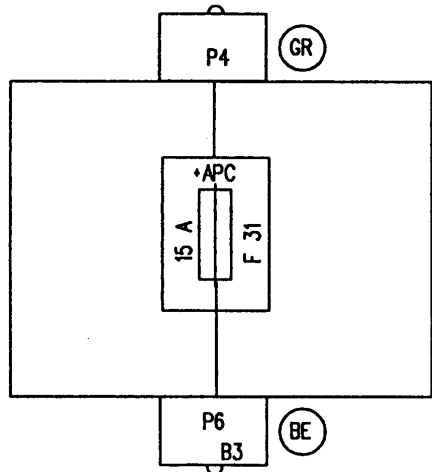

175 JA



171 JA

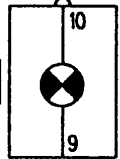

NO 247

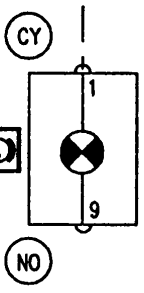

247

170 JA

63 SA

R9 NO

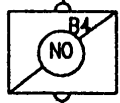

11 SA



12 SA

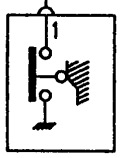

217 NO

12737

108

SEAT BELT/DOOR OPEN WARNING LIGHT

98

X 64

APPLICATIONS: J  
RHD / OPTION

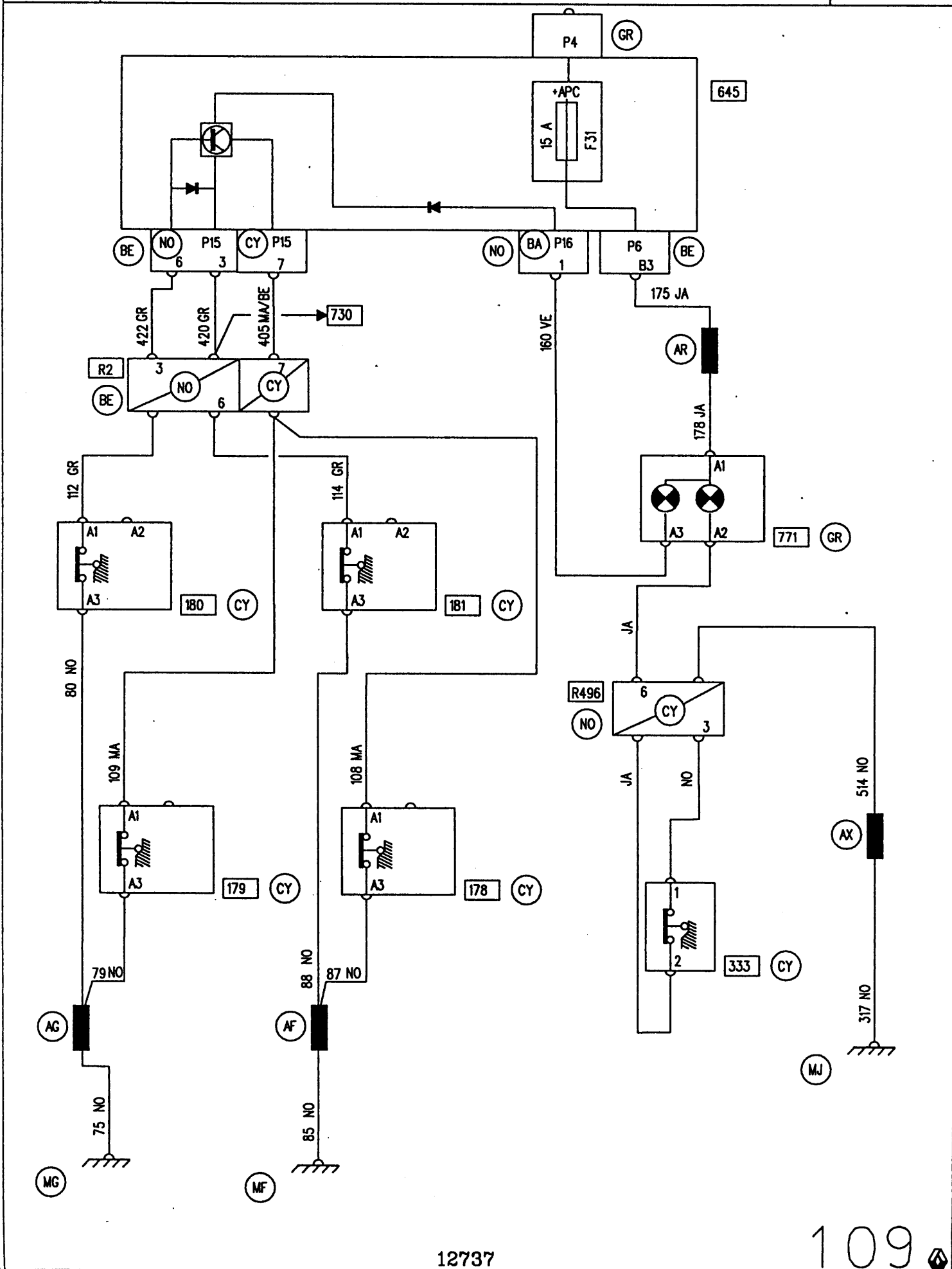
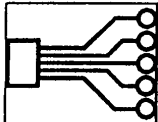

12737

109

APPLICATIONS: J  
LHD / OPTION

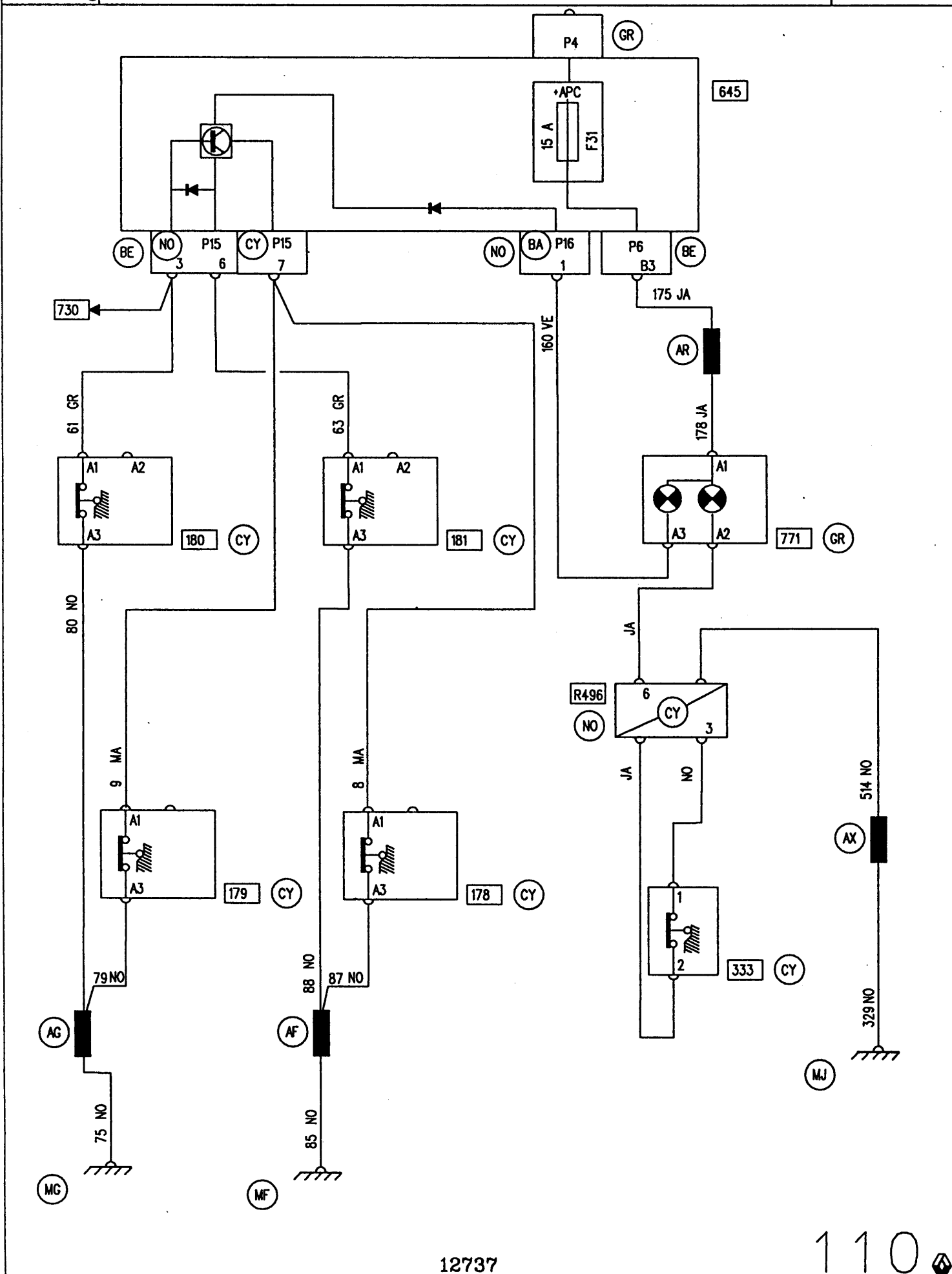
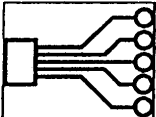

APPLICATIONS: J

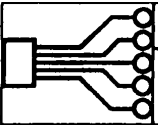

645

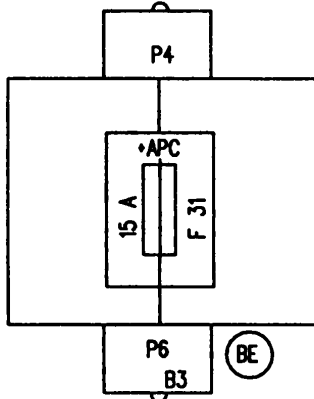

BE

175 JA

AR

171 JA

247

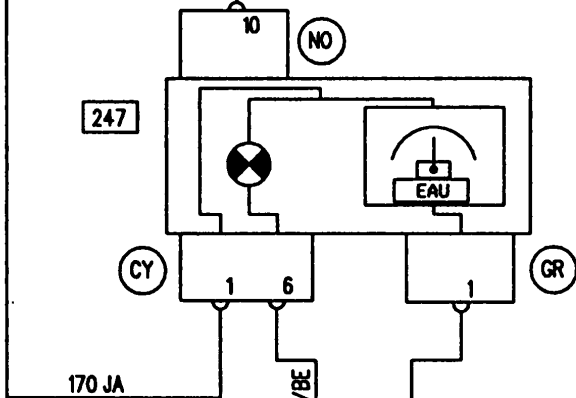

CY

GR

170 JA

68 SA/BE

103 VE

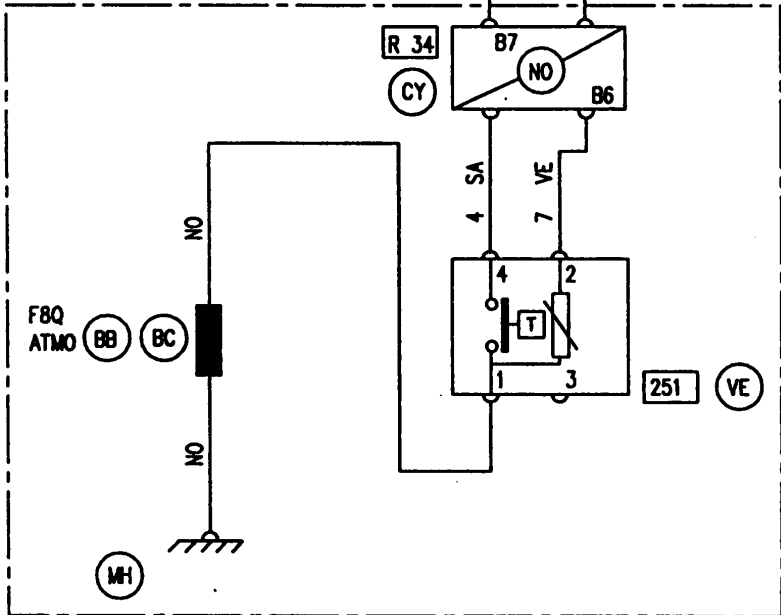

R 34

CY

B7

NO

4 SA

7 VE

251

VE

F8Q ATMO

BB

BC

NO

NO

MH

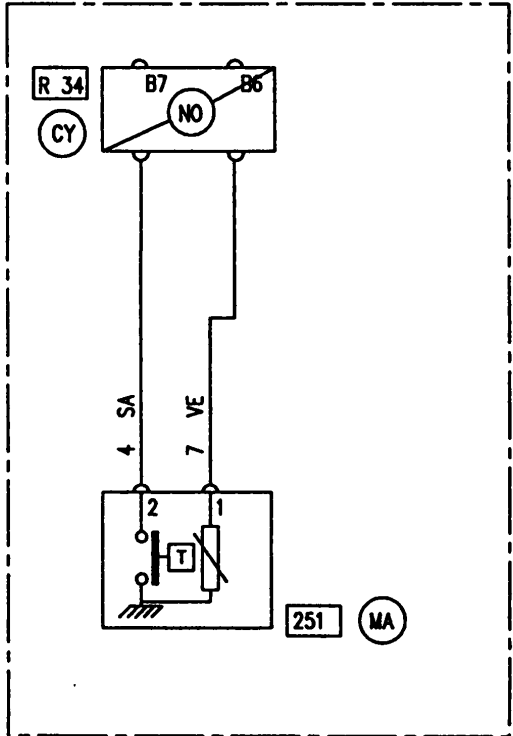

R 34

CY

B7

NO

B6

4 SA

7 VE

251

MA

12737

1 1 1

APPLICATIONS: J  
OPTION

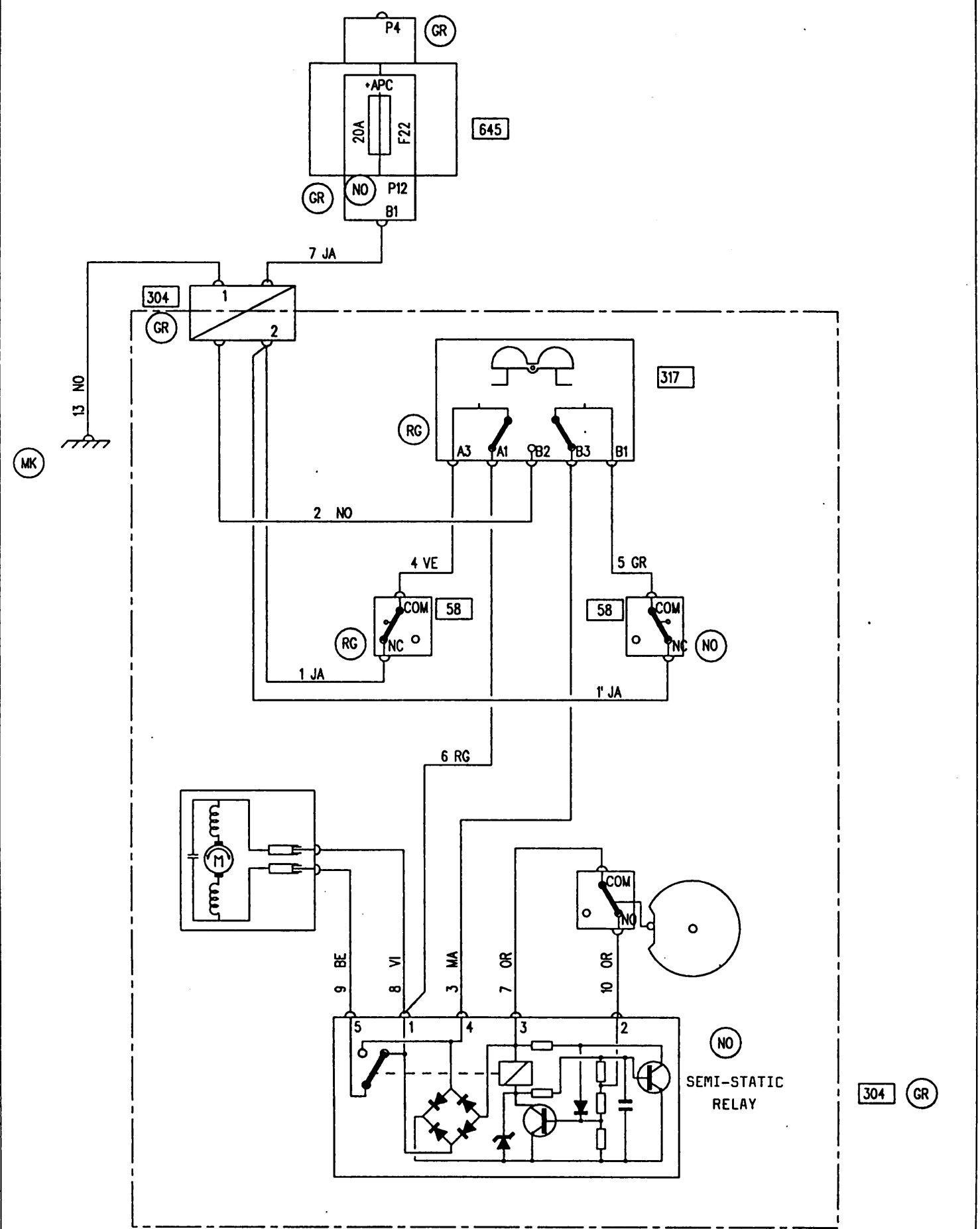
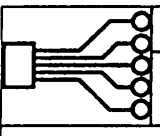



APPLICATIONS: J

806

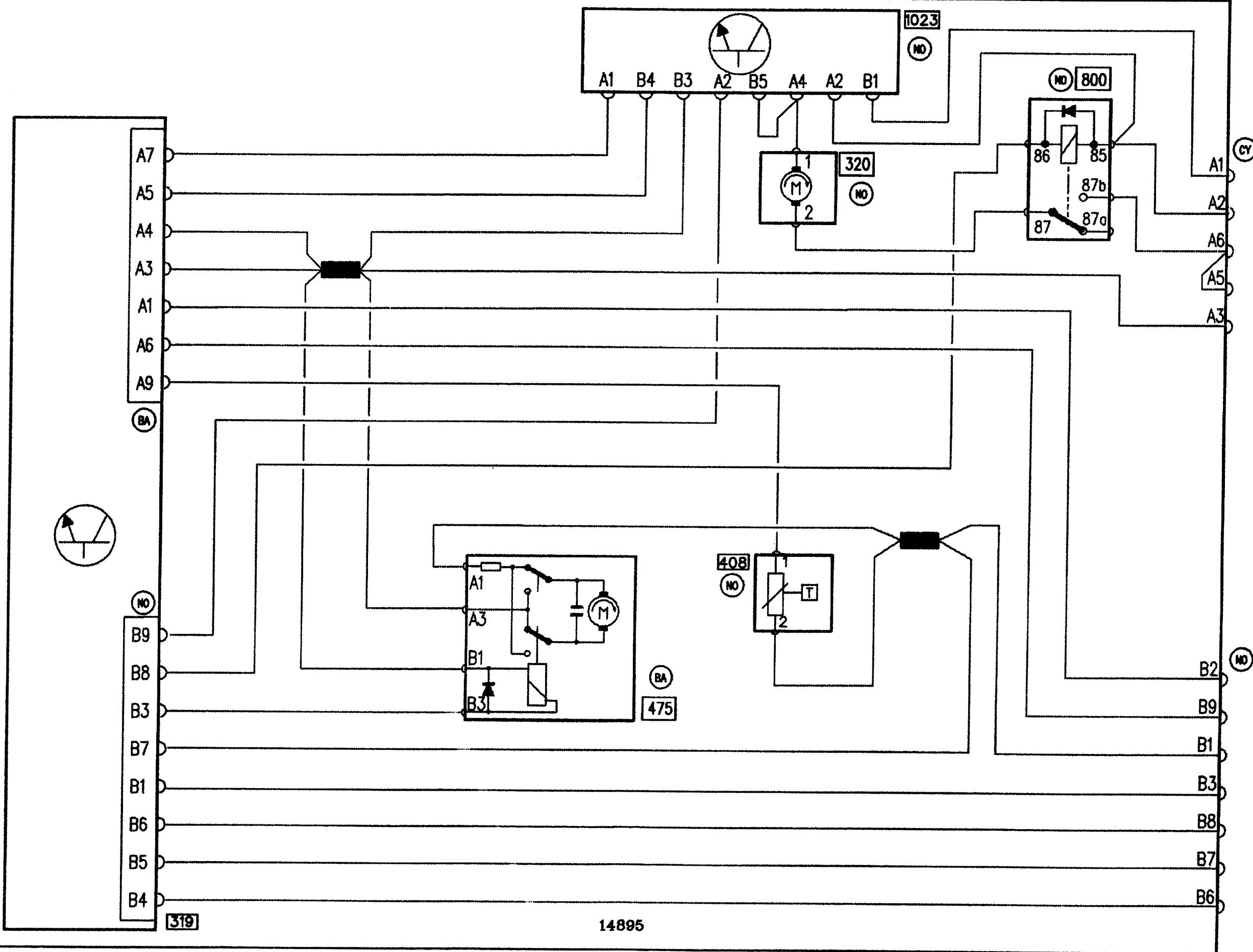

113

## ПРЕДОХРАНИТЕЛИ

### БЛОК ПРЕДОХРАНИТЕЛЕЙ (в салоне)

Блок расположен в салоне со стороны водителя.

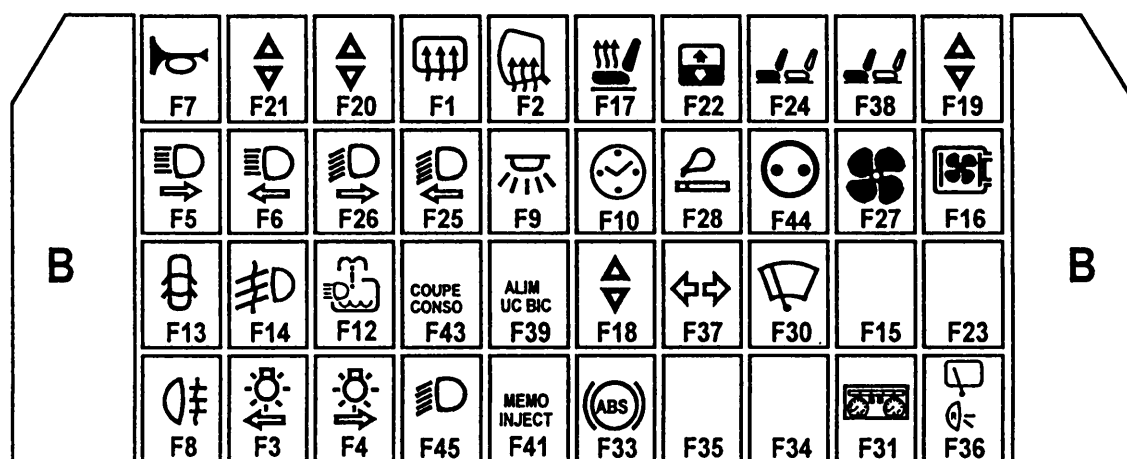
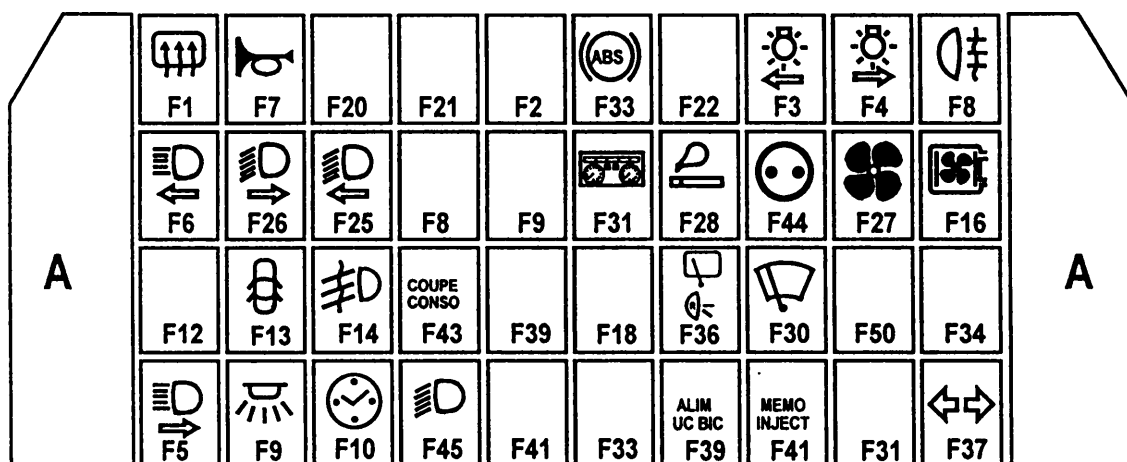























11825







### Защищаемые цепи (в зависимости от уровня комплектации)

Обозначение	Сила тока	Защищаемые цепи
F1	25 A	Элемент обогрева заднего стекла
F2	7,5 A	Элемент обогрева наружных зеркал заднего вида
F3	7,5 A	Левые габаритные огни/Сигнализатор о невыключенном наружном освещении/Лампы подсветки щитка приборов
F4	7,5 A	Правые габаритные огни/Сигнализатор о невыключенном наружном освещении/Лампы подсветки щитка приборов
F5	10 A	Дальний свет правой фары
F6	10 A	Дальний свет левой фары
F7	15 A	Звуковой сигнал
F8	5 A	Задний противотуманный фонарь
F9	30 A	Освещение багажного отделения и салон/«+» на жилой прицеп

## ПРЕДОХРАНИТЕЛИ

Обозначение	Сила тока	Защищаемые цепи
F10 	15 А	Радиоприемник/Часы/Система запоминания положения сидений/Сирена охранной сигнализации/Наружные зеркала заднего вида с электроприводом и электрообогревом/Дисплей аудиосистемы/ ЗУ навигационной системы.
F12 	10 А	Электродвигатель омывателя фар
F13 	20 А	Система центральной блокировки замков дверей
F14 	15 А	Противотуманная фара
F15 	25 А	Система запоминания положения сиденья водителя
F16 	20 А	Электровентилятор системы охлаждения двигателя или реле включения электровентилятора
F17 	15 А	Элементы обогрева сидений
F18 	25 А	Электростеклоподъемник двери водителя
F19 	25 А	Электростеклоподъемник двери переднего пассажира
F20 	25 А	Электростеклоподъемник левой задней двери
F21 	25 А	Электростеклоподъемник правой задней двери
F22 	20 А	Электродвигатель привода люка крыши
F23 	10 А	Резервный
F24 	20 А	Пассажирское сиденье с электроприводом
F25 	10 А	Ближний свет левой фары
F26 	10 А	Ближний свет правой фары
F27 	20 А	Отопитель
F28 	15 А	Прикуриватель/Аудиосистема/Часы/Лампы подсветки переключателей/Дисплеи/Система запоминания положения сидений
F30 	20 А	Электродвигатели омывателя и очистителя ветрового стекла
F31 	15 А	Щиток приборов/Подушки безопасности/Преднатяжители ремней безопасности/Блок декодера/Система запоминания положений сидений/АБС/Сигнальная лампа незастегнутых ремней безопасности/Зуммер автоматического сцепления/Стоп-сигнал/Сигнальная лампа превышения скорости движения/ Переключатель программ переключения передач АКП/Навигационная система/Блокировка стеклоподъемников задних дверей/Разъем диагностики/Элемент обогрева ветрового стекла
F33 	5 А	АБС
F34 	5 А	Резервный
F35		Резервный

## ПРЕДОХРАНИТЕЛИ

Обозначение	Сила тока	Защищаемые цепи
F36 	15 А	Электродвигатель очистителя заднего стекла/Лампы света заднего хода/Электродвигатель омывателей стекол
F37 	15 А	Указатели поворота в режиме указания поворота и аварийной сигнализации
F38 	20 А	Пассажирское сиденье с электроприводом
F39 ALIM UCBIC	5 А	Питание микропроцессора и разъема
F41 MEMO INJECT	5 А	ЗУ ЭБУ системы впрыска/Диагностический разъем/Приемное кольцо
F43 COUPE CONS	30 А	Предохранитель потребителей электроэнергии
F44 	7,5 А	Задняя розетка для подключения дополнительного оборудования
F45 	20 А*	Шунт сдвоенных фар
F50 	15 А	Резервный
F51 	15 А	Резервный

### **F 45\*** ПРЕДУПРЕЖДЕНИЕ:

НЕ УСТАНАВЛИВАЙТЕ ДАННЫЙ ПРЕДОХРАНИТЕЛЬ НА АВТОМОБИЛЯХ С ОДИНАРНЫМИ ФАРАМИ.

**(ВЫДЕЛЕНИЕ БОЛЬШОГО КОЛИЧЕСТВА ТЕПЛА ПРИ ОДНОВРЕМЕННОМ ВКЛЮЧЕНИИ БЛИЖНЕГО И ДАЛЬНОГО СВЕТА ПРИВЕДЕТ К ВЫХОДУ ФАР ИЗ СТРОЯ)**

**БЛОК ПРЕДОХРАНИТЕЛЕЙ (в салоне)**

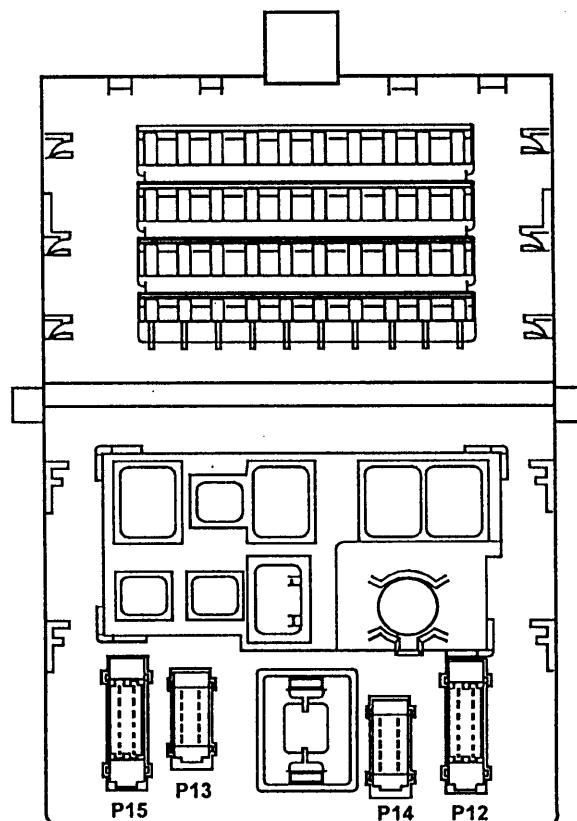
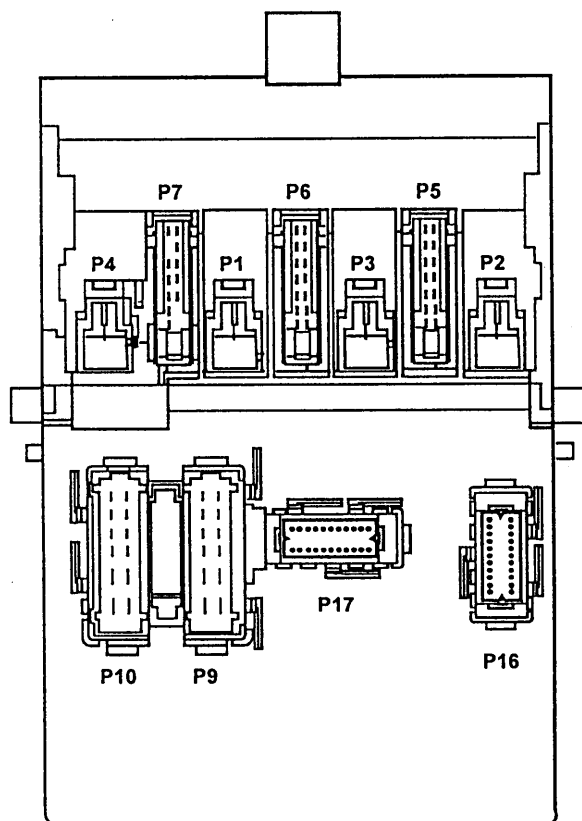

11361

- P1** РАЗЪЕМ ЧЕРНОГО ЦВЕТА «+» до замка зажигания (жгут проводов приборной панели)
- P2** РАЗЪЕМ БЕЛОГО ЦВЕТА «+» до замка зажигания (жгут проводов приборной панели)

- P3** РАЗЪЕМ ГОЛУБОГО ЦВЕТА «+» потребителей электроэнергии (жгут проводов приборной панели)
- P4** РАЗЪЕМ СЕРОГО ЦВЕТА + после замка зажигания (жгут проводов приборной панели)

- P5** 14-канальный РАЗЪЕМ БЕЛОГО ЦВЕТА (жгут проводов приборной панели)

- P6** 14-канальный РАЗЪЕМ СИНЕГО ЦВЕТА (жгут проводов приборной панели)

№ контакта	Назначение
A1	Выключатель звукового сигнала
A2	Звуковой сигнал
A3	Правая фара дальнего света
A4	Выключатель дальнего света фар
A5	
A6	«+» после замка зажигания на электростеклоподъемник левой задней двери
A7	Насос омывателя фары
B1	Левая фара дальнего света
B2	Правая фара ближнего света
B3	«+» после замка зажигания на электростеклоподъемник левой задней двери
B4	Левая фара ближнего света
B5	Сигнал включения ближнего света левой фары
B6	Сигнальная лампа обогрева заднего стекла
B7	Элемент обогрева заднего стекла

№ контакта	Назначение
A1	«+» после замка зажигания на обогрев сидений
A2	«+» до замка зажигания на запоминающие устройства
A3	Электрообогрев наружных зеркал заднего вида
A4	«+» после замка зажигания на АБС
A5	Выключатель сдвоенного ближнего света сдвоенных фар
A6	Выключатель ближнего света одинарных фар
A7	Противотуманные фары
B1	«+» после замка зажигания на обогрев сидений
B2	«+» потребителей электроэнергии, аудиосистемы/Дисплей
B3	«+» после замка зажигания на стоп-сигнал
B4	Очиститель заднего стекла/Лампы света заднего хода/Омыватели стекол
B5	То же
B6	
B7	«+» габаритных огней

<b>Р7 14-канальный РАЗЪЕМ ЧЕРНОГО ЦВЕТА (жгут проводов приборной панели)</b>	
<b>№ контакта</b>	<b>Назначение</b>
A1	«+» после замка зажигания на пассажирское сиденье с электроприводами и электрообогревом
A2	«+» потребителей электроэнергии, отопитель
A3	«+» после замка зажигания на пассажирское сиденье с электроприводами и электрообогревом
A4	«+» до замка зажигания на запоминающие устройства
A5	Выключатель задних противотуманных фонарей
A6	«+» после замка зажигания на очиститель ветрового стекла
A7	Резервный
B1	«+» после замка зажигания на блок запоминания положения сидений
B2	Резервный
B3	«+» после замка зажигания на стеклоподъемник двери пассажира
B4	«+» потребителей электроэнергии, электровентилятор системы охлаждения двигателя
B5	Резервный
B6	Резервный
B7	Разрешение включения стеклоподъемников задних дверей

<b>Р9 16-канальный РАЗЪЕМ БЕЛОГО ЦВЕТА (жгут проводов приборной панели)</b>	
<b>№ контакта</b>	<b>Назначение</b>
A1	Питание указателей поворота
A2	Большая скорость электродвигателя очистителя ветрового стекла
A3	Выключатель большой скорости очистителя ветрового стекла
A4	Реле-прерыватель очистителя ветрового стекла
A5	Выключатель малой скорости очистителя ветрового стекла
A6	Малая скорость электродвигателя очистителя ветрового стекла
A7	Электронная «масса»
A8	Электромагнитный реверс торможения электродвигателя очистителя ветрового стекла «Масса»
B1	«+» после замка зажигания на блок запоминания положения сидений
B2	Выключатель противотуманных фар
B3	«+» на запирающие замки дверей
B4	Правый габаритный фонарь
B5	Выключатель света заднего хода
B6	«+» на отпирание замков дверей
B7	«+» на левый габаритный огонь
B8	Задний противотуманный фонарь

<b>Р10 16-канальный РАЗЪЕМ ЧЕРНОГО ЦВЕТА (жгут проводов приборной панели)</b>	
<b>№ контакта</b>	<b>Назначение</b>
A1	Указатели левого поворота
A2	Указатели правого поворота
A3	Резервный
A4	Резервный
A5	Резервный
A6	Резервный
A7	Резервный
A8	Резервный
B1	Опускание стекла двери водителя
B2	Подъем стекла двери водителя
B3	Резервный
B4	Резервный
B5	Резервный
B6	Резервный
B7	Резервный
B8	Резервный

<b>Р12 17-канальный РАЗЪЕМ СЕРОГО ЦВЕТА (жгут проводов внутреннего освещения)</b>	
<b>№ контакта</b>	<b>Назначение</b>
A1	Питание инфракрасного приемника
A2	«+» до замка зажигания на внутреннее освещение
A3	Резервный
A4	«масса»
A5	Резервный
A6	Сигнал ультразвукового датчика
A7	Возвратный сигнал инфракрасного приемника
A8	Питание ультразвуковых датчиков
A9	Внутреннее освещение
B1	«+» после замка зажигания на электродвигатель привода люка крыши
B2	Резервный
B3	Резервный
B4	Резервный
B5	Резервный
B6	Резервный
B7	Резервный
B8	Резервный

<b>Р13 10-канальный РАЗЪЕМ ЧЕРНОГО ЦВЕТА (жгут проводов задней части автомобиля)</b>	
<b>№ контакта</b>	<b>Назначение</b>
A1	«+» на отпирание замков дверей
A2	«+» на запирающие замки дверей
A3	Резервный
A4	Очиститель заднего стекла
A5	Резервный
B1	Резервный
B2	Правый габаритный огонь
B3	Левый габаритный огонь
B4	Фонарь заднего хода
B5	Стоп-сигнал

<b>Р14 10-канальный РАЗЪЕМ ГОЛУБОГО ЦВЕТА (жгут проводов педального узла)</b>	
<b>№ контакта</b>	<b>Назначение</b>
A1	«+» после замка зажигания на предохранитель стоп-сигнала
A2	*Датчик уровня тормозной жидкости
A3	Резервный
A4	Резервный
A5	Резервный
B1	«Масса»
B2	Резервный
B3	Резервный
B4	Выключатель стоп-сигнала
B5	Информация от стоп-сигнала

<b>P15 17-канальный РАЗЪЕМ СИНЕГО ЦВЕТА (жгут проводов задней части автомобиля)</b>	
<b>№ контакта</b>	<b>Назначение</b>
A1	Резервный
A2	Резервный
A3	Задний противотуманный фонарь
A4	Резервный
A5	Задний плафон салона
A6	Резервный
A7	Выключатели задних дверей
A8	«-» на датчик аварийного остатка топлива
A9	«Масса» датчика уровня топлива
B1	«+» до замка зажигания на освещение багажного отделения и салона
B2	Резервный
B3	Концевой выключатель левой передней двери
B4	Сигнал уровня топлива
B5	Выключатель двери багажного отделения
B6	Концевой выключатель правой передней двери
B7	Резервный
B8	Выключатель сигнальной лампы стояночного тормоза

<b>P17 20-канальный РАЗЪЕМ ГОЛУБОГО ЦВЕТА (жгут проводов приборной панели)</b>	
<b>№ контакта</b>	<b>Назначение</b>
1	Сигнал отпирания замков дверей
2	Резервный
3	Выключатель охранной сигнализации
4	Выключатель обогрева ветрового стекла
5	Питание левого элемента обогрева ветрового стекла
6	Питание правого элемента обогрева ветрового стекла
7	Резервный
8	Резервный
9	Резервный
10	Сигнал скорости движения
11	Реле-прерыватель очистителя заднего стекла
12	Диагностическая линия L
13	Сигнал включения обогрева ветрового стекла
14	Диагностическая линия K
15	Насос омывателя ветрового стекла
16	Насос омывателя заднего стекла
17	Информация от стоп-сигнала
18	Резервный
19	Стоп-сигнал
20	Выключатель охранной сигнализации

<b>P16 20-канальный РАЗЪЕМ ЧЕРНОГО ЦВЕТА (жгут проводов приборной панели)</b>	
<b>№ контакта</b>	<b>Назначение</b>
1	Сигнальная лампа незакрытых дверей
2	Выключатель отпирания замков дверей
3	Выключатель запираения замков дверей
4	Сигнальная лампа давления масла
5	Кодированная линия системы электронной противоугонной блокировки запуска двигателя
6	Сигнал уровня топлива
7	Резервный
8	Сигнальная лампа уровня тормозной жидкости
9	Сигнальная лампа резерва топлива
10	«Масса» датчика уровня топлива
11	Сигнальная лампа красного цвета системы электронной противоугонной блокировки запуска двигателя
12	Выключатель обогрева заднего стекла
13	Информация от аварийной сигнализации
14	Питание звукового сигнализатора превышения скорости движения
15	Выключатель импульсного управления подъемом стекол дверей
16	Выключатель импульсного управления опусканием стекол дверей
17	Выдержка времени включения очистителя ветрового стекла на малой скорости
18	Резервный
19	Концевой выключатель капота
20	Питание sireны охранной сигнализации

597

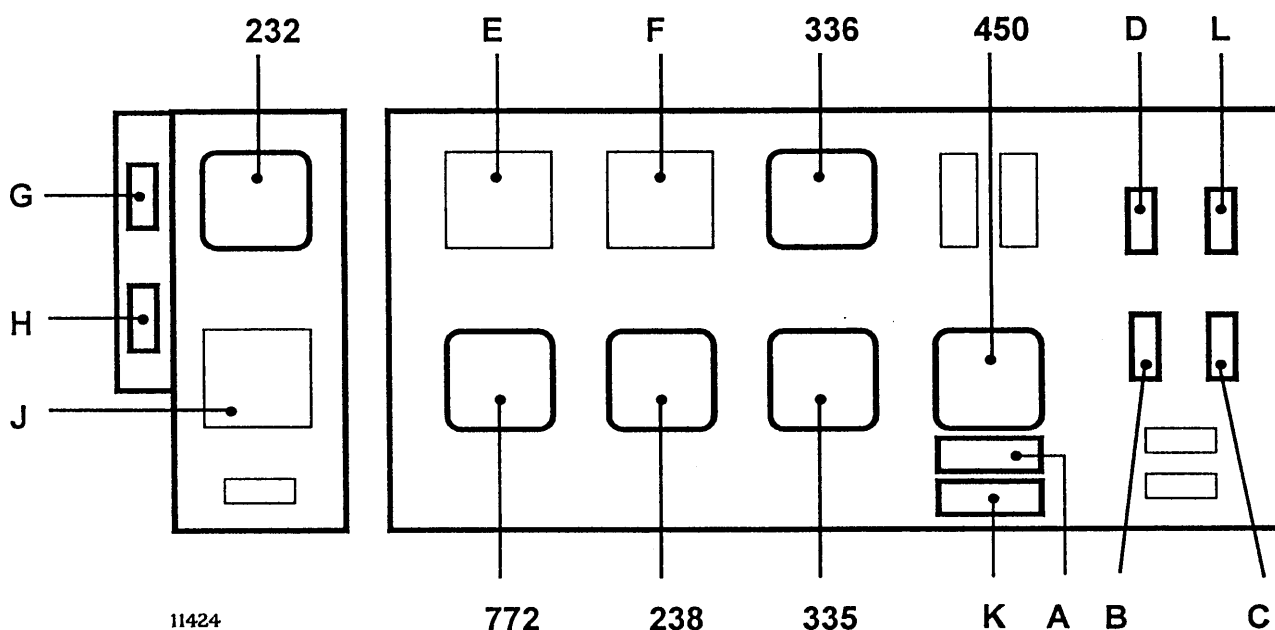

№  
контакта

Назначение

- A** Диод кондиционера
- B** Двигатель/предохранитель защиты системы впрыска (подушки безопасности, преднатяжители ремней безопасности)
- C** Предохранитель защиты систем двигателя (датчик скорости вращения, генератор)
- D** Предохранитель электроклапана системы охлаждения двигателя
- 450** Подогреватель фильтра дизтоплива/реле ТНВД
- 335** Реле малой скорости электроклапана системы охлаждения двигателя
- 238** Реле блокировки впрыска топлива (двигатель E7J) Реле защиты двигателя от перегрева (двигатель F7R)
- 772** Реле подогрева впускного трубопровода (РТС). Реле времени системы предотвращения остановки двигателя на малых оборотах (двигатель F8Q без наддува)
- E** Высотный корректор (дизельный двигатель). Реле погружного подогревателя № 1 (двигатель F9Q)
- F** Реле погружного подогревателя № 2 (двигатель F9Q)
- 336** Реле большой скорости электроклапана системы охлаждения двигателя
- 232** Реле блокировки включения стартера на автомобилях с автоматическим сцеплением или автоматической КП
- G** Предохранитель компрессора автоматического сцепления или выключателя света заднего хода автоматической КП
- H** «+» после замка зажигания на предохранитель автоматического сцепления или АКПП
- J** Реле компрессора автоматического сцепления
- K** Управляющий диод системы ускоренного холостого хода дизельного двигателя без наддува
- L** Предохранитель защиты ЭБУ системы впрыска дизельного двигателя F8Q



## ПРЕДОХРАНИТЕЛИ В МОТОРНОМ ОТСЕКЕ

### Колодка предохранителей защиты цепей питания (777)

Колодка расположена в нише воздухозабора со стороны аккумуляторной батареи.

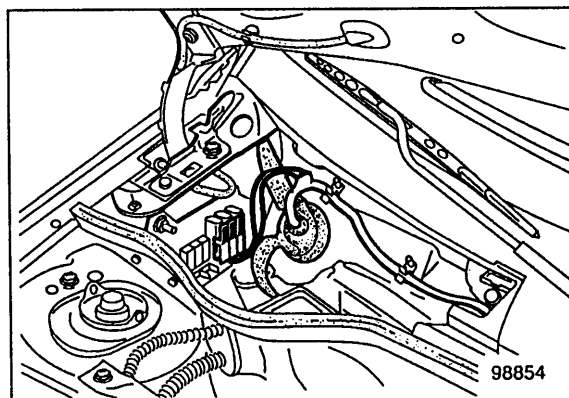

### Защищаемые цепи (в зависимости от уровня комплектации)

Цвет держателя	Сила тока	Защищаемые цепи
Коричневый или зеленый	30/70	30 А: бензиновая система впрыска (зеленый)/ 70 А: система предпускового подогрева дизельного двигателя (коричневый)
Черный	40	Кондиционер
Зеленый	60	Питание коммутационного блока
Оранжевый	60	Питание коммутационного блока и освещения/переключатели стеклоочистителей
Оранжевый	60	Выключатель стартера и выключатель электродвигателя стеклоочистителя/переключатель наружного освещения
Белый	60	АБС
Красный	60	Обогреватель ветрового стекла

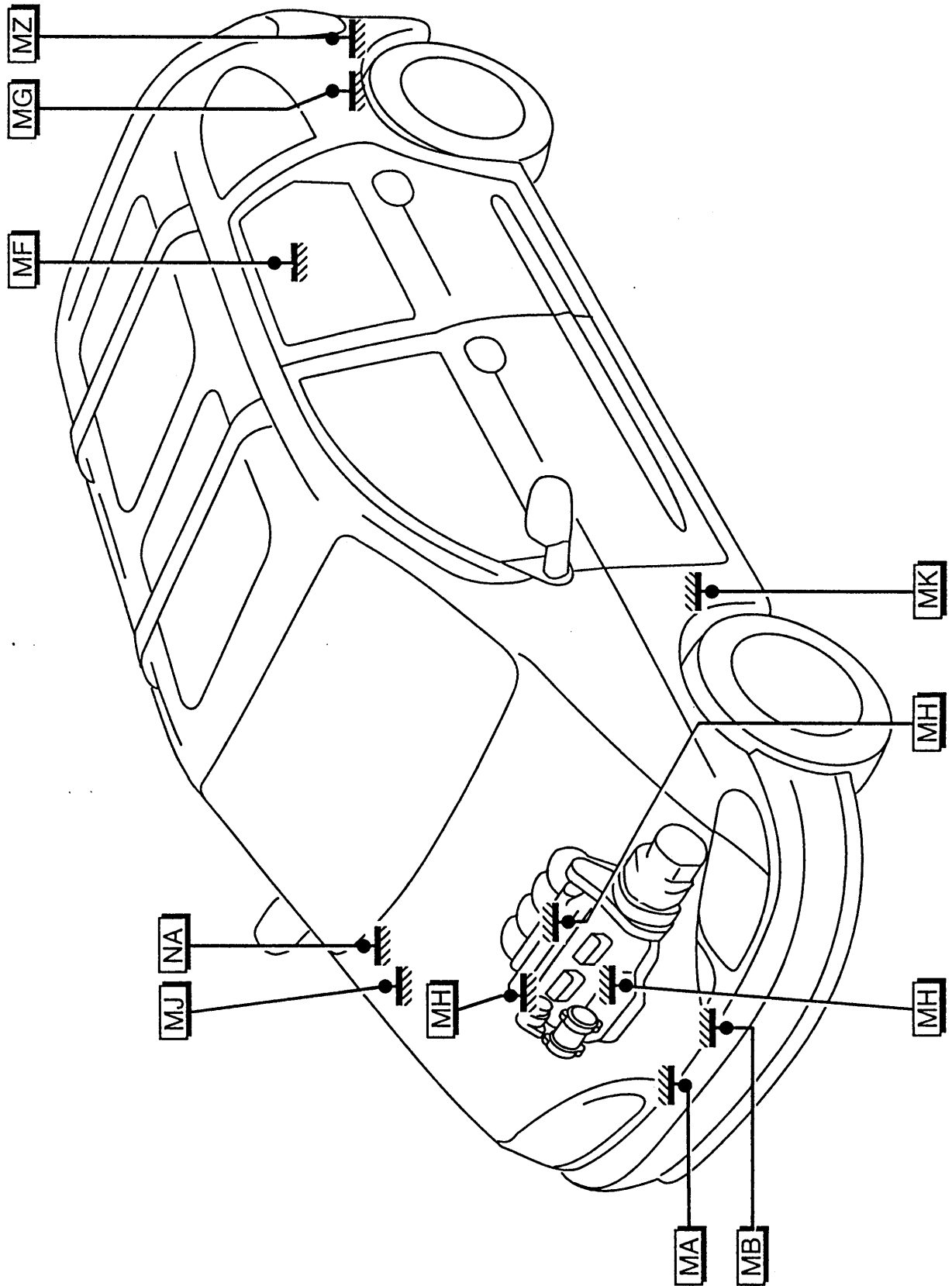

EARTHING POINTS

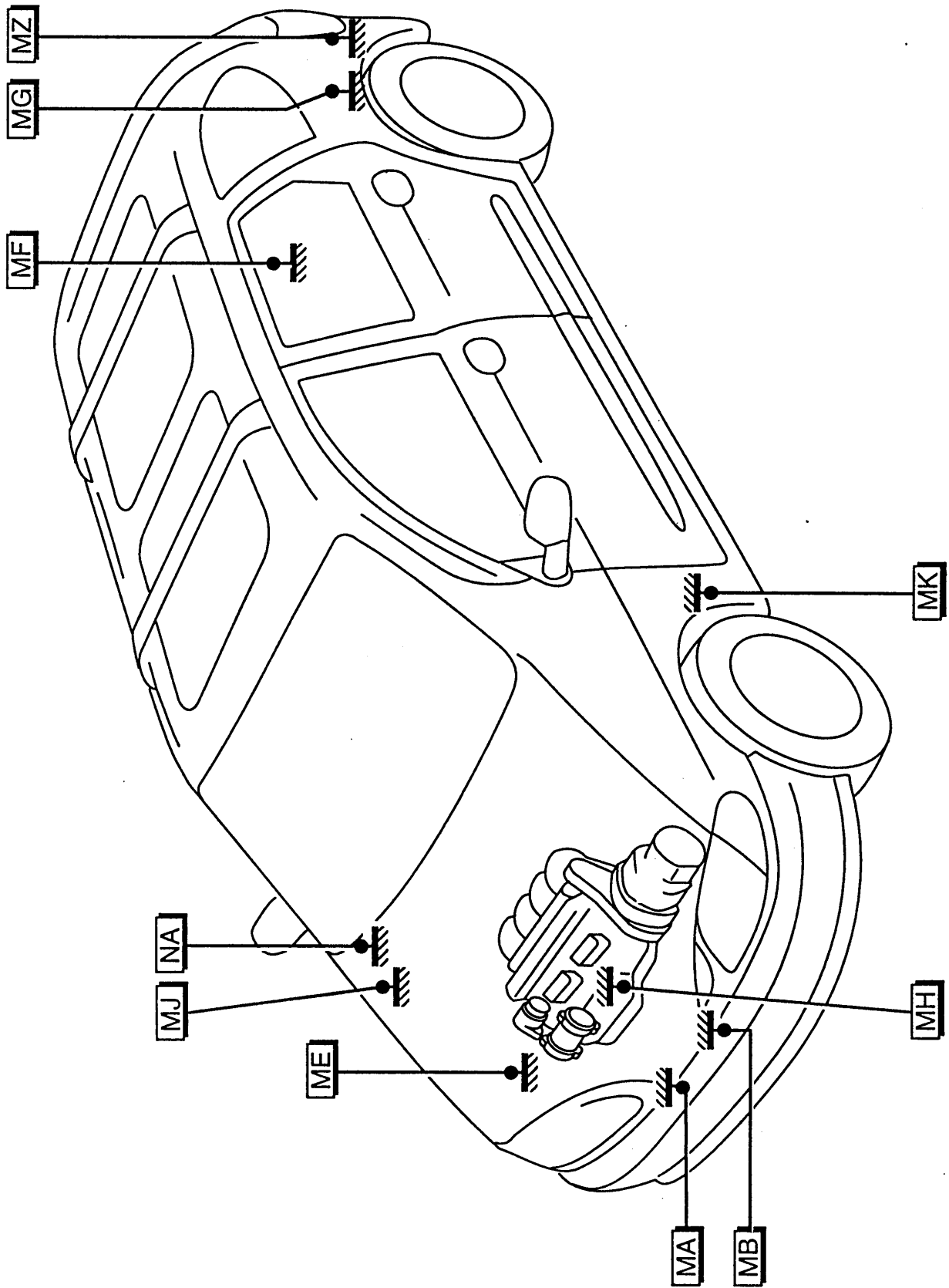

99812

F3R - F8Q - F9Q ENGINES

<b>№</b>	<b>НАЗНАЧЕНИЕ</b>	<b>№ СХЕМЫ</b>
101	ПРИКУРИВАТЕЛЬ	1-18
103	ГЕНЕРАТОР	40-62-75-95-103-104-116-128-144
104	ВЫКЛЮЧАТЕЛЬ ЗАЖИГАНИЯ	1-18
105	ЭЛЕКТРОМАГНИТНЫЙ ЗВУКОВОЙ СИГНАЛ	147
107	АККУМУЛЯТОРНАЯ БАТАРЕЯ	144-145-156
119	ЭБУ АКП	129-157
120	ЭБУ СИСТЕМЫ ВПРЫСКА	41-61-74-104-117-130
123	ВЫКЛЮЧАТЕЛЬ ЦЕНТРАЛЬНОГО ЗАМКА	1-18
125	ВЫКЛЮЧАТЕЛЬ АВАРИЙНОЙ СИГНАЛИЗАЦИИ	2-18
129	ПЕРЕКЛЮЧАТЕЛЬ ВЫБОРА ПРОГРАММ ДВИЖЕНИЯ	2-18
131	ПЕРЕКЛЮЧАТЕЛЬ СТЕКЛОПОДЪЕМНИКА ЛЕВОЙ ЗАДНЕЙ ДВЕРИ	172
132	ПЕРЕКЛЮЧАТЕЛЬ СТЕКЛОПОДЪЕМНИКА ДВЕРИ ВОДИТЕЛЯ	169
133	ПЕРЕКЛЮЧАТЕЛЬ СТЕКЛОПОДЪЕМНИКА ДВЕРИ Пассажира	171
134	ПЕРЕКЛЮЧАТЕЛЬ НАРУЖНОГО ЗЕРКАЛА ЗАДНЕГО ВИДА	169
139	ЭЛЕКТРОПРИВОД ЗАМКА ЛЕВОЙ ЗАДНЕЙ ДВЕРИ	172
140	ЭЛЕКТРОДВИГАТЕЛЬ ПРИВОДА ЗАМКА ДВЕРИ ВОДИТЕЛЯ	169
141	ЭЛЕКТРОДВИГАТЕЛЬ ПРИВОДА ЗАМКА ДВЕРИ Пассажира	171
142	ЭЛЕКТРОДВИГАТЕЛЬ ПРИВОДА ЗАМКА ДВЕРИ БАГАЖНОГО ОТДЕЛЕНИЯ	174
145	ПЕРЕКЛЮЧАТЕЛЬ СТЕКЛООЧИСТИТЕЛЯ И СТЕКЛООМЫВАТЕЛЯ	2-19
146	ДАТЧИК ДЕТОНАЦИИ 1	42-62-75-131
147	ДАТЧИК АТМОСФЕРНОГО ДАВЛЕНИЯ	42-62-75-131
150	ПРАВЫЙ ЗАДНИЙ КОЛЕСНЫЙ ДАТЧИК АБС	159
151	ЛЕВЫЙ ЗАДНИЙ КОЛЕСНЫЙ ДАТЧИК АБС	159
152	ПРАВЫЙ ПЕРЕДНИЙ КОЛЕСНЫЙ ДАТЧИК АБС	160
153	ЛЕВЫЙ ПЕРЕДНИЙ КОЛЕСНЫЙ ДАТЧИК АБС	160
154	ВЫКЛЮЧАТЕЛЬ ДВЕРИ БАГАЖНОГО ОТДЕЛЕНИЯ	174
155	ВЫКЛЮЧАТЕЛЬ СВЕТА ЗАДНЕГО ХОДА	42-62-76-96-105-118
156	ВЫКЛЮЧАТЕЛЬ СТОЯНОЧНОГО ТОРМОЗА	164
160	ВЫКЛЮЧАТЕЛЬ СТОП-СИГНАЛА	163
161	ВЫКЛЮЧАТЕЛЬ ОСВЕЩЕНИЯ ВЕЩЕВОГО ЯЩИКА	2-3
163	СТАРТЕР	43-44-63-76-77-96-105-118-131-144-145-146
165	ОСВЕЩЕНИЕ БАГАЖНОГО ОТДЕЛЕНИЯ	164
166	ПРАВАЯ ЛАМПА ОСВЕЩЕНИЯ НОМЕРНОГО ЗНАКА	179
167	ЛЕВАЯ ЛАМПА ОСВЕЩЕНИЯ НОМЕРНОГО ЗНАКА	179
168	ОСВЕЩЕНИЕ ВЕЩЕВОГО ЯЩИКА	3
171	МУФТА ВКЛЮЧЕНИЯ КОМПРЕССОРА КОНДИЦИОНЕРА	44-63-77-96-105-118-131
172	ПРАВАЯ ЛАМПА СВЕТА ЗАДНЕГО ХОДА	164
173	ЛЕВАЯ ЛАМПА СВЕТА ЗАДНЕГО ХОДА	164

<b>№</b>	<b>НАЗНАЧЕНИЕ</b>	<b>№ СХЕМЫ</b>
174	ПРАВЫЙ ЗАДНИЙ ПРОТИВОТУМАННЫЙ ФОНАРЬ	174
175	ЛЕВЫЙ ЗАДНИЙ ПРОТИВОТУМАННЫЙ ФОНАРЬ	174
176	ПРАВАЯ ПРОТИВОТУМАННАЯ ФАРА	147
177	ЛЕВАЯ ПРОТИВОТУМАННАЯ ФАРА	147
178	ВЫКЛЮЧАТЕЛЬ В СТОЙКЕ ПРАВОЙ ЗАДНЕЙ ДВЕРИ	165
179	ВЫКЛЮЧАТЕЛЬ В СТОЙКЕ ЛЕВОЙ ЗАДНЕЙ ДВЕРИ	165
180	КОНЦЕВОЙ ВЫКЛЮЧАТЕЛЬ ДВЕРИ ВОДИТЕЛЯ	165
181	КОНЦЕВОЙ ВЫКЛЮЧАТЕЛЬ ДВЕРИ Пассажира	166
184	ПРАВЫЕ ГАБАРИТНЫЕ ОГНИ	148
185	ЛЕВЫЕ ГАБАРИТНЫЕ ОГНИ	148
188	ЭЛЕКТРОВЕНТИЛЯТОР СИСТЕМЫ ОХЛАЖДЕНИЯ	44-45-63-77-78-97-106-119-132-
189	ПРАВЫЙ ЗАДНИЙ ГРОМКОГОВОРИТЕЛЬ	166
190	ЛЕВЫЙ ЗАДНИЙ ГРОМКОГОВОРИТЕЛЬ	166
191	ПРАВЫЙ ПЕРЕДНИЙ ГРОМКОГОВОРИТЕЛЬ	171
192	ЛЕВЫЙ ПЕРЕДНИЙ ГРОМКОГОВОРИТЕЛЬ	169
193	ФОРСУНКА 1-ГО ЦИЛИНДРА	45-78-132
194	ФОРСУНКА 2-ГО ЦИЛИНДРА	45-78-132
195	ФОРСУНКА 3-ГО ЦИЛИНДРА	46-79-133
196	ФОРСУНКА 4-ГО ЦИЛИНДРА	46-79-133
199	ДАТЧИК УРОВНЯ ТОПЛИВА	166
200	ОБОГРЕВ ЗАДНЕГО СТЕКЛА	173-174
202	СТЕКЛОПОДЪЕМНИК ЛЕВОЙ ЗАДНЕЙ ДВЕРИ	172
203	ЭЛЕКТРОСТЕКЛОПОДЪЕМНИК ДВЕРИ ВОДИТЕЛЯ	170
204	ЭЛЕКТРОСТЕКЛОПОДЪЕМНИК ДВЕРИ ПЕРЕДНЕГО Пассажира	171
205	ДАТЧИК ДАВЛЕНИЯ	46-64-79-97-106-119-133
206	ТРЕХФУНКЦИОНАЛЬНЫЙ ДАТЧИК ДАВЛЕНИЯ	47-64-80-97-106-119-133
207	ДАТЧИК УРОВНЯ ТОРМОЗНОЙ ЖИДКОСТИ	163
208	МОДУЛЬ ПОЛНОСТЬЮ ЭЛЕКТРОННОГО ЗАЖИГАНИЯ	64-65
209	РЫЧАЖНЫЙ ПЕРЕКЛЮЧАТЕЛЬ	3-19
210	ЧАСЫ	3-19
211	ЭЛЕКТРОДВИГАТЕЛЬ ОЧИСТИТЕЛЯ ЗАДНЕГО СТЕКЛА	175
212	ЭЛЕКТРОДВИГАТЕЛЬ ОЧИСТИТЕЛЯ ВЕТРОВОГО СТЕКЛА	35-37
213	ПЕРЕДНИЙ ПЛАФОН ОСВЕЩЕНИЯ САЛОНА	176
214	ПРАВЫЙ ЗАДНИЙ ПЛАФОН САЛОНА	167
215	ЛЕВЫЙ ЗАДНИЙ ПЛАФОН САЛОНА	167
217	ДАТЧИК ИЗНОСА ТОРМОЗНЫХ КОЛОДОК ЛЕВОГО ПЕРЕДНЕГО КОЛЕСА	149
219	НАСОС ОМЫВАТЕЛЯ ФАРЫ	4-20
222	ПОТЕНЦИОМЕТРИЧЕСКИЙ ДАТЧИК ПОЛОЖЕНИЯ ДРОССЕЛЬНОЙ ЗАСЛОНКИ	47-65-80-134
224	РЕЛЕ ДАВЛЕНИЯ УСИЛИТЕЛЯ РУЛЕВОГО УПРАВЛЕНИЯ	47-65-80-81

<b>№</b>	<b>НАЗНАЧЕНИЕ</b>	<b>№ СХЕМЫ</b>
225	ДИАГНОСТИЧЕСКИЙ РАЗЪЕМ	20
226	ПРАВАЯ ФАРА	149
227	ЛЕВАЯ ФАРА	150
228	РЕГУЛЯТОР ХОЛОСТОГО ХОДА	66
239	НАРУЖНОЕ ЗЕРКАЛО ЗАДНЕГО ВИДА С ЭЛЕКТРОПРИВОДОМ И ЭЛЕКТРООБОГРЕВОМ СО СТОРОНЫ ВОДИТЕЛЯ	170
241	РЕОСТАТ ИЛИ ШУНТ РЕГУЛИРОВКИ ЯРКОСТИ ОСВЕЩЕНИЯ	4-20
242	КИСЛОРОДНЫЙ ДАТЧИК	48-66-81-134
243	ДАТЧИК УРОВНЯ МАСЛА	48-66-81-97-107-120-134
244	ДАТЧИК ТЕМПЕРАТУРЫ ОХЛАЖДАЮЩЕЙ ЖИДКОСТИ	49-66-81-107-120-134
245	ДАТЧИК ТЕМПЕРАТУРЫ НАРУЖНОГО ВОЗДУХА	171
246	СИСТЕМА ПРЕКРАЩЕНИЯ ПОДАЧИ ТОПЛИВА	98-107
247	ЩИТОК ПРИБОРОВ	5-6-21-22
248	ДАТЧИК ВКЛЮЧЕНИЯ ЭЛЕКТРОВЕНТИЛЯТОРА СИСТЕМЫ ОХЛАЖДЕНИЯ ДВИГАТЕЛЯ	49-50-67-82-108-120-135
250	ДАТЧИК СКОРОСТИ	50-67-83-98-108-121-135
251	ДВУХФУНКЦИОНАЛЬНЫЙ ДАТЧИК ТЕМПЕРАТУРЫ ОХЛАЖДАЮЩЕЙ ЖИДКОСТИ	50-68-83-98-99-108-121-136
255	УКАЗАТЕЛЬ ПРАВОГО ПОВОРОТА	151
256	УКАЗАТЕЛЬ ЛЕВОГО ПОВОРОТА	151
257.	ЭБУ СИСТЕМЫ ПРЕДПУСКОВОГО ПОДОГРЕВА	99-109-121-154
260	КОРОБКА ПРЕДОХРАНИТЕЛЕЙ	35-37-156
261	АУДИОСИСТЕМА	7-23-180
262	ЭЛЕКТРОВЕНТИЛЯТОР КОНДИЦИОНЕРА	51-68-83-99-109-122-136-153
265	ПЛАФОН САЛОНА/КОНСОЛЬ ЛАМПЫ НАПРАВЛЕННОГО СВЕТА	176
268	ЛЕВЫЙ БОКОВОЙ ПОВТОРИТЕЛЬ УКАЗАТЕЛЯ ПОВОРОТА	7-23
272	ДАТЧИК ТЕМПЕРАТУРЫ ВСАСЫВАЕМОГО ВОЗДУХА	51-84-109-122-136
273	ДАТЧИК ПРЕДЕЛЬНОЙ СКОРОСТИ	51-52-68-84-110-122-136
282	ЭЛЕКТРОЗАМОК КРЫШКИ ЛЮКА НАЛИВНОЙ ГОРЛОВИНЫ	167
303	ФОНАРЬ ОСВЕЩЕНИЯ РЫЧАГА СЕЛЕКТОРА АКП	7-23
304	ЛЮК КРЫШИ	176
321	РЕГУЛИРОВОЧНЫЙ РЕЗИСТОР ЭЛЕКТРОВЕНТИЛЯТОРА КОНДИЦИОНЕРА	52-69-84-100-110-123-137
341	ЭЛЕКТРОМАГНИТНЫЙ КЛАПАН РЕГУЛИРОВАНИЯ ХОЛОСТОГО ХОДА	53-137
365	ПРАВЫЙ ГРОМКОГОВОРТЕЛЬ ВЕРХНИХ ЧАСТОТ	8-24
366	ЛЕВЫЙ ГРОМКОГОВОРТЕЛЬ ВЕРХНИХ ЧАСТОТ	8-24
371	АДСОРБЕР СИСТЕМЫ УЛАВЛИВАНИЯ ПАРОВ ТОПЛИВА	53-69-84-137
398	ЭЛЕКТРОМАГНИТНЫЙ КЛАПАН СИСТЕМЫ РЕЦИРКУЛЯЦИИ ОТРАБОТАВШИХ ГАЗОВ	100-110-123

№	НАЗНАЧЕНИЕ	№ СХЕМЫ
412	ЭЛЕКТРОМАГНИТНЫЙ КЛАПАН УСКОРЕННОГО ХОЛОСТОГО ХОДА	100-111
437	ПОДОГРЕВАТЕЛЬ БЛОКА ДРОССЕЛЬНОЙ ЗАСЛОНКИ	69
438	КОНЦЕВОЙ ВЫКЛЮЧАТЕЛЬ КАПОТА	152
442	СИРЕНА ОХРАННОЙ СИГНАЛИЗАЦИИ С АВТОНОМНЫМ ПИТАНИЕМ	8-24
444	ЛАМПА ДЛЯ ЧТЕНИЯ КАРТЫ	176
449	НАГРЕВАТЕЛЬНЫЙ РЕЗИСТОР ПОДОГРЕВАТЕЛЯ ДИЗЕЛЬНОГО ТОПЛИВА	100-111-123
487	ЭЛЕКТРОМАГНИТНЫЙ КЛАПАН ОСТАНОВКИ ДВИГАТЕЛЯ	111
495	ПРАВОЕ ПЕРЕДНЕЕ СИДЕНЬЕ	8-24
496	ЛЕВОЕ ПЕРЕДНЕЕ СИДЕНЬЕ	9-24
506	РОЗЕТКА ДЛЯ ПОДКЛЮЧЕНИЯ ДОПОЛНИТЕЛЬНОГО ОБОРУДОВАНИЯ	167
532	ПЕРЕКЛЮЧАТЕЛЬ СТЕКЛОПОДЪЕМНИКА ДВЕРИ ПЕРЕДНЕГО Пассажира НА ПУЛЬТЕ ВОДИТЕЛЯ	170
535	СИГНАЛЬНАЯ ЛАМПА ВЫБОРА ПРОГРАММЫ ПЕРЕКЛЮЧЕНИЯ ПЕРЕДАЧ АКП	9-25
537	ЭЛЕКТРОДВИГАТЕЛЬ КОРРЕКТОРА ЛЕВОЙ ФАРЫ	152
538	ЭЛЕКТРОДВИГАТЕЛЬ КОРРЕКТОРА ПРАВОЙ ФАРЫ	152
562	КОРРЕКТОР ФАР	9-25
565	БЛОК ДРОССЕЛЬНОЙ ЗАСЛОНКИ	69
569	ВЫКЛЮЧАТЕЛЬ «КИК-ДАУН» АВТОМАТИЧЕСКОЙ КП	53
597	КОРОБКА ПРЕДОХРАНИТЕЛЕЙ В МОТОРНОМ ОТСЕКЕ	54-55-56-57-58-70-71-85-86-87-88-89-101-112-113-124-138-139-140
619	ИНФРАКРАСНЫЙ/УЛЬТРАЗВУКОВОЙ ПУЛЬТ ДИСТАНЦИОННОГО УПРАВЛЕНИЯ	177
639	ДОПОЛНИТЕЛЬНЫЙ СТОП-СИГНАЛ	175
645	ЦЭКБС	9-10-11-12-13-14-25-26-27-28-29-30-163-168-177
647	ВЕТРОВОЕ СТЕКЛО С ОБОГРЕВОМ	178
649	ШАГОВЫЙ ЭЛЕКТРОДВИГАТЕЛЬ	90
653	ОБЪЕДИНЕННЫЙ ДИСПЛЕЙ ЧАСОВ/ТЕМПЕРАТУРЫ НАРУЖНОГО ВОЗДУХА/РАДИОТЕЛЕФОНА	180
654	КЛЮЧ СИГНАЛИЗАЦИИ	168
663	КАТУШКА ЗАЖИГАНИЯ С ДВУМЯ ВЫВОДАМИ № 1	59-90-141
664	КАТУШКА ЗАЖИГАНИЯ С ДВУМЯ ВЫВОДАМИ № 2	59-90-141
677	НАСОС ДВУХСТОРОННЕГО ДЕЙСТВИЯ ОМЫВАТЕЛЕЙ ВЕТРОВОГО И ЗАДНЕГО СТЕКОЛ	153
679	КОНДЕНСАТОР ПОДАВЛЕНИЯ РАДИОПОМЕХ	59-90-141
680	СВЕЧА ПРЕДПУСКОВОГО ПОДОГРЕВА 1-ГО ЦИЛИНДРА	154-155
681	СВЕЧА ПРЕДПУСКОВОГО ПОДОГРЕВА 2-ГО ЦИЛИНДРА	154-155
682	СВЕЧА ПРЕДПУСКОВОГО ПОДОГРЕВА 3-ГО ЦИЛИНДРА	154-155
683	СВЕЧА ПРЕДПУСКОВОГО ПОДОГРЕВА 4-ГО ЦИЛИНДРА	154-155

<b>№</b>	<b>НАЗНАЧЕНИЕ</b>	<b>№ СХЕМЫ</b>
689	КОНТАКТНЫЙ ДИСК	14-31
711	ТНВД	102-125
721	УЗЕЛ ЭБУ И ГИДРОБЛОКА АБС	161
724	УЗЕЛ ЭЛЕКТРОНАСОСА АВТОМАТИЧЕСКОГО СЦЕПЛЕНИЯ	91
726	ДАТЧИК ВКЛЮЧЕННОЙ ПЕРЕДАЧИ	91
727	ДАТЧИК ПОЛОЖЕНИЯ СЦЕПЛЕНИЯ	91
728	ДАТЧИК ПОЛОЖЕНИЯ РЫЧАГА ПЕРЕКЛЮЧЕНИЯ ПЕРЕДАЧ	15-31
730	ЭБУ АВТОМАТИЧЕСКОГО СЦЕПЛЕНИЯ	92
738	ДАТЧИК ПОДЪЕМА ИГЛЫ ФОРСУНКИ	114-125
739	ДАТЧИК УРОВНЯ ЖИДКОСТИ В БАЧКЕ ОМЫВАТЕЛЯ ФАР	15-31
741	ВЫСОТНЫЙ КОРРЕКТОР	102
746	ДАТЧИК ПОЛОЖЕНИЯ РАСПРЕДЕЛИТЕЛЬНОГО ВАЛА	59-141
754	ИНТЕРФЕЙС ЭЛЕКТРО- И ГИДРАВЛИЧЕСКОЙ СИСТЕМ	158
756	ЭБУ ПОДУШЕК БЕЗОПАСНОСТИ	15-32
757	ПРЕДНАТЯЖИТЕЛЬ РЕМНЯ БЕЗОПАСНОСТИ ВОДИТЕЛЯ	16-32
758	ПРЕДНАТЯЖИТЕЛЬ РЕМНЯ БЕЗОПАСНОСТИ Пассажира	16-32
759	ОДНОПОЗИЦИОННЫЙ ВЫКЛЮЧАТЕЛЬ ДВЕРИ БАГАЖНОГО ОТДЕЛЕНИЯ	175
760	ВЫКЛЮЧАТЕЛЬ ОБОГРЕВА ЗАДНЕГО И ВЕТРОВОГО СТЕКОЛ	16-33
763	ЗВУКОВОЙ СИГНАЛИЗАТОР НЕИСПРАВНОСТИ АВТОМАТИЧЕСКОГО СЦЕПЛЕНИЯ	16-33
771	БЛОК СИГНАЛИЗАЦИИ НЕЗАКРЫТЫХ ДВЕРЕЙ И НЕЗАСТЕГНУТЫХ РЕМНЕЙ БЕЗОПАСНОСТИ	17-33
777	ПЛАТА ПРЕДОХРАНИТЕЛЕЙ ЗАЩИТЫ ЦЕПЕЙ ПИТАНИЯ	36-38-39-60-72-93-102-114-125-142-144-146-162-178
779	МНОГОФУНКЦИОНАЛЬНЫЙ ПЕРЕКЛЮЧАТЕЛЬ АКП	158
780	ДАТЧИК СКОРОСТИ ВРАЩЕНИЯ ТУРБИНЫ ГИДРОТРАНСФОРМАТОРА АКП ИЛИ ДАТЧИК СКОРОСТИ ДВИЖЕНИЯ	142-158
799	ДАТЧИК РАСХОДА ВОЗДУХА СИСТЕМЫ ВПРЫСКА ТОПЛИВА	126
806	СИСТЕМА ОХЛАЖДЕНИЯ АВТОМОБИЛЯ С ОДНООБЪЕМНЫМ КУЗОВОМ	17-34
809	ПОДУШКА БЕЗОПАСНОСТИ Пассажира	17-34
817	ПЛАТА 2-Х РЕЛЕ ОБОГРЕВА ВЕТРОВОГО СТЕКЛА	178
888	КОМПЬЮТЕР НАВИГАЦИОННОЙ СИСТЕМЫ «САРМИНАТ»	181
898	ДОПОЛНИТЕЛЬНАЯ СВЕЧА ПОДОГРЕВА	126
921	ДАТЧИК ПОЛОЖЕНИЯ ПЕДАЛИ АКСЕЛЕРАТОРА	115
927	ДАТЧИК УДАРА	60-72-93-102-115-127-142
952	РЕГУЛЯТОР ОПЕРЕЖЕНИЯ ВПРЫСКА И ЭЛЕКТРОМАГНИТНЫЙ КЛАПАН ОСТАНОВА ДИЗЕЛЯ	127
971	ЭБУ АКП DPO	143
973	БЛОК СПУТНИКОВОЙ СИСТЕМЫ НАВИГАЦИИ	181
996	ИМИТАТОР ФОРСУНОК ДВИГАТЕЛЯ, РАБОТАЮЩЕГО НА СЖИЖЕННОМ ГАЗЕ	94



<b>№</b>	<b>НАЗНАЧЕНИЕ</b>	<b>№ СХЕМЫ</b>
1006	ПОДГОТОВКА ПОД УСТАНОВКУ СИСТЕМЫ ПИТАНИЯ СЖИЖЕННЫМ ГАЗОМ	73
	ПРОМЕЖУТОЧНЫЕ РАЗЪЕМЫ ЖГУТОВ ПРОВОДОВ	
R2	ПРИБОРНАЯ ПАНЕЛЬ/ЛЕВАЯ ЗАДНЯЯ ЧАСТЬ КУЗОВА	188-189-190-191- 192-193-194-195
R3	ПРИБОРНАЯ ПАНЕЛЬ/ДВЕРЬ ВОДИТЕЛЯ	213-214-215-216- 217-218-219-220-221
R4	ПРИБОРНАЯ ПАНЕЛЬ/ДВЕРЬ ПАССАЖИРА	231-232-233-234- 235-236
R9	ПРИБОРНАЯ ПАНЕЛЬ/ПЕРЕДНЯЯ ПАНЕЛЬ КУЗОВА	237-238
R13	ЛЕВАЯ ЗАДНЯЯ ЧАСТЬ АВТОМОБИЛЯ/ЛЕВАЯ ЗАДНЯЯ ДВЕРЬ	185-186
R15	ЛЕВАЯ ЗАДНЯЯ ЧАСТЬ АВТОМОБИЛЯ/ЛЕВАЯ ЧАСТЬ ДВЕРИ БАГАЖНОГО ОТДЕЛЕНИЯ	187
R22	ДВИГАТЕЛЬ/АКП	196
R34	ДВИГАТЕЛЬ/ПРИБОРНАЯ ПАНЕЛЬ	223-224-225-226- 227-228
R35	ПЕДАЛЬНЫЙ УЗЕЛ/ПРИБОРНАЯ ПАНЕЛЬ	229
R36	АБС/ПРИБОРНАЯ ПАНЕЛЬ	230
R108	ПРИБОРНАЯ ПАНЕЛЬ/КОНСОЛЬ	182-183-184
R227	ПЕРЕДНЯЯ ПАНЕЛЬ/РАЗЪЕМ ОМЫВАТЕЛЕЙ ФАР	197
R237	АБС В МОТОРНОМ ОТСЕКЕ/АБС ПОД ДНИЩЕМ АВТОМОБИЛЯ	198
R240	ВЕТРОВОЕ СТЕКЛО С ЭЛЕКТРООБОГРЕВОМ/ПРИБОРНАЯ ПАНЕЛЬ	199
R243	ПРАВАЯ ЗАДНЯЯ ЧАСТЬ АВТОМОБИЛЯ/ПРАВАЯ ЗАДНЯЯ ДВЕРЬ	200
R244	ЛЕВАЯ ЗАДНЯЯ ЧАСТЬ КУЗОВА/ДВЕРЬ БАГАЖНОГО ОТДЕЛЕНИЯ	201-202
R245	ДВЕРЬ БАГАЖНОГО ОТДЕЛЕНИЯ/ЗАДНЕЕ СТЕКЛО С ЭЛЕКТРООБОГРЕВОМ	203
R249	АКП А4/ДАТЧИК ДАВЛЕНИЯ В МАГИСТРАЛИ	204
R250	ДВЕРЬ БАГАЖНОГО ОТДЕЛЕНИЯ/ФОНАРЬ ОСВЕЩЕНИЯ НОМЕРНОГО ЗНАК	205
R254	ПРИБОРНАЯ ПАНЕЛЬ/НИША ВОЗДУХОЗАБОРА	206-207-208
R255	АБС/НИША ВОЗДУХОЗАБОРА	209
R256	ВЕТРОВОЕ СТЕКЛО С ЭЛЕКТРООБОГРЕВОМ/НИША ВОЗДУХОЗАБОРА	210
R279	САЛОН/РАЗЪЕМ ДИСПЛЕЯ АУДИОСИСТЕМЫ	211
R290	ДВИГАТЕЛЬ АВТОМОБИЛЯ/ПЕДАЛЬНЫЙ УЗЕЛ	212
R300	СВЕЧИ ПРЕДПУСКОВОГО ПОДОГРЕВА/ДВИГАТЕЛЬ	222



APPLICATIONS: J

S2

Nº	mm²		...	→	...
1	.6	NO	EARTH		
3	.6	JA	+ ACC PROT/RADIO FUSE		

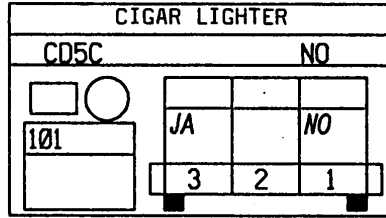

S2

Nº	mm²		...	→	...
1	.35	BE	+ LH PROT SIDE LIGHT		

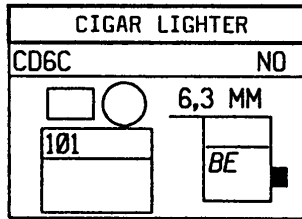

S2-S3-S4

Nº	mm²		...	→	...
1	3	JA	+ AFTER IGNITION		
3	3	JA/VE	+ ACCESSORIES		
4	5	RG	+ BATT PROT/PASS COMP FUSE 3		
6	3	BA	+ STARTER		

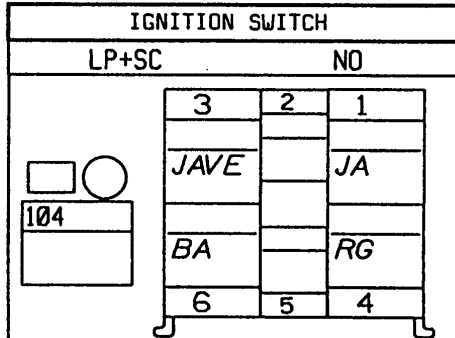

S2-S3-S4

Nº	mm²		...	→	...
1	.35	VI	+ EDL CLOSE SWITCH		
2	.35	BE	+ RH PROT SIDE LIGHT		
3	.35	NO	EARTH		
4	.35	NO	EARTH		
5	.35	SA	+ EDL OPEN SWITCH		

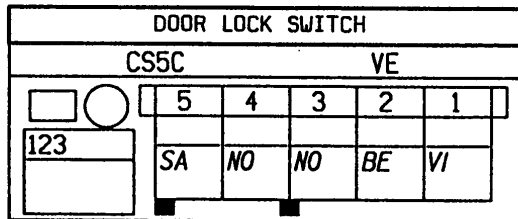



APPLICATIONS: J

S2

N°	mm <sup>2</sup>		... → ...
1	.6	OR	LH DIRECTION INDICATORS FEED
10	.6	MA	+ FLASHER UNIT
2	.6	BJ	RH DIRECTION INDICATORS FEED
3	.35	NO	EARTH
4	.35	VI	- TIMED SIGNAL/HAZARD LIGHTS SW
6	.35	NO	EARTH
7	.35	BE	+ RH PROT SIDE LIGHT

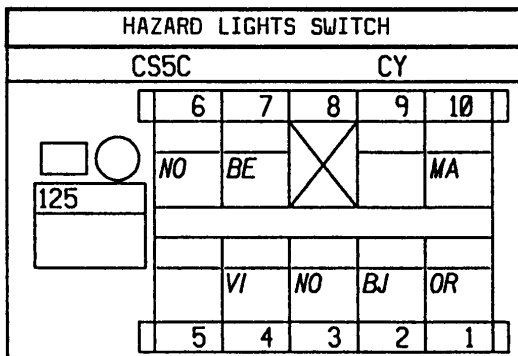

S2

N°	mm <sup>2</sup>		... → ...
A1	.35	SA	ECO/PERF SWITCH
A1	.35	SA	ECO/PERF SWITCH
A2	.35	BE	+ RH PROT SIDE LIGHT
B2	.35	NO	EARTH

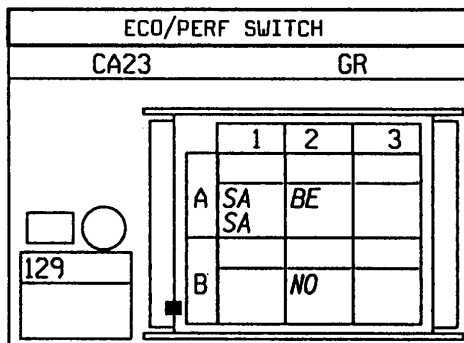

S3

N°	mm <sup>2</sup>		... → ...
A1	.35	GR	+ W WIPER TIMED LOW SPEED
A2	1.4	BJ	+ W WIPER HIGH SPEED/+ UCBC
A3	1	SA	+ W WIPER LOW SPEED/+ UCBC
A4	.35	VE	+ WINDSCREEN WASHER PUMP/EARTH
A4	.35	VE	+ WINDSCREEN WASHER PUMP/EARTH
A6	1	MA	+ WINDSCREEN WIPER TIMER
A7	1.4	JA	+ APC PROT/WINDSCREEN WIPER FUSE
B1	.35	OR	+ REAR SCREEN WASHER PUMP
B1	.35	OR	+ REAR SCREEN WASHER PUMP
B2	.35	SA	+ REAR SCREEN WIPER TIMER
B4	.35	JA/NO	+ APC PROT/H REAR SCREEN SW FUSE
B5	.6	NO	ELECTRONIC EARTH
B7	.35	VI/BA	- ADAC SEQUENCE/MILES RESET

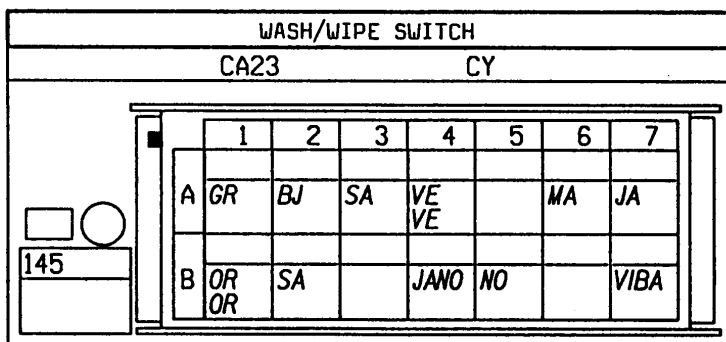

N°	mm <sup>2</sup>		... → ...
1	.35	NO	EARTH

S2

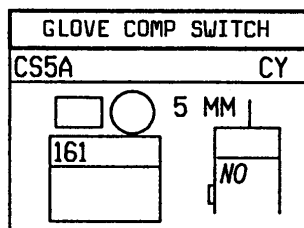



APPLICATIONS: J

N°	mm <sup>2</sup>		... → ...
1	.35	OR	- GLOVE COMPARTMENT LIGHT

S2

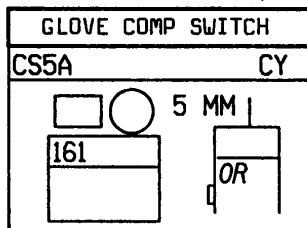

N°	mm <sup>2</sup>		... → ...
1	.35	OR	- GLOVE COMPARTMENT LIGHT
2	.35	BE	+ RH PROT SIDE LIGHT

S2

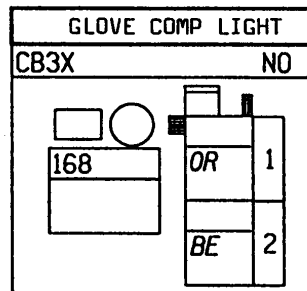

N°	mm <sup>2</sup>		... → ...
A1	2	GR/RG	+ FRONT FOG LIGHTS RELAY
A3	2	MA	REAR FOG LIGHTS FUSE FEED
A4	2	BA	+ HORN FUSE
A5	.6	BJ	RH DIRECTION INDICATORS FEED
A6	.6	MA	+ FLASHER UNIT
A6	.6	MA	+ FLASHER UNIT
A7	.6	OR	LH DIRECTION INDICATORS FEED
B1	2	BE	+ SIDE LIGHTS
B2	2	RG/BA	+ BATT PROT/PASS COMP FUSE 1
B3	2	RG/VE	+ BATT PROT/PASS COMP FUSE 3
B5	2	GR	+ DIPPED SINGLE HEADLIGHTS
B6	2	RG	+ BATT PROT/PASS COMP FUSE 1
B7	2	BJ	+ MAIN BEAM HEADLIGHTS

S3

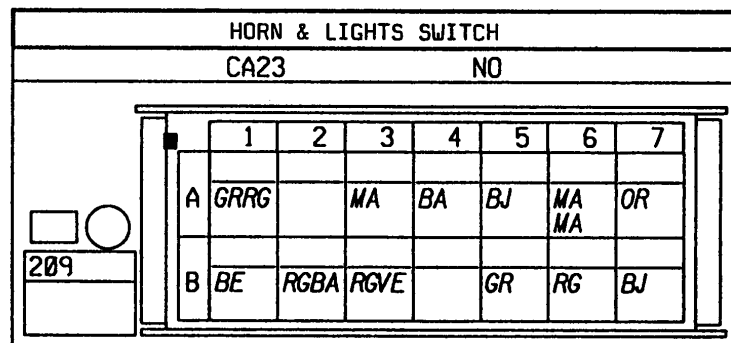

N°	mm <sup>2</sup>		... → ...
A1	.35	BA/RG	EXT TEMPERATURE SENSOR SIGNAL
A2	.35	BJ	SHUNT OR LIGHTS RHEOSTAT EARTH
A3	.35	BE	+ RH PROT SIDE LIGHT
B1	.35	RG	+ BATT PROT/MEMORY FUSE
B2	.35	NO	EARTH
B2	.35	NO	EARTH
B3	.35	JA	+ ACC PROT/RADIO FUSE

S2

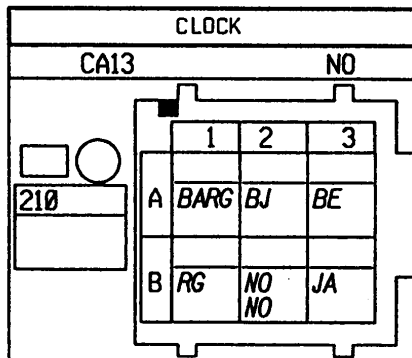



APPLICATIONS: J

S15

N°	mm²	...	→	...
A	1	MA	+	HEADLIGHT WASHER PUMP
B	1	NO		EARTH

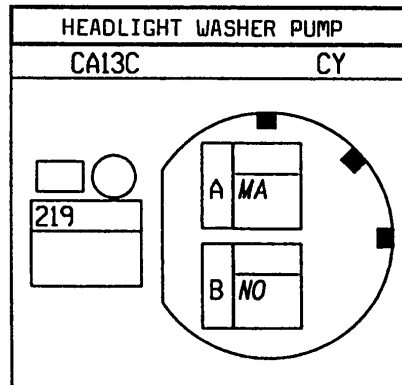

S2-S3-S4

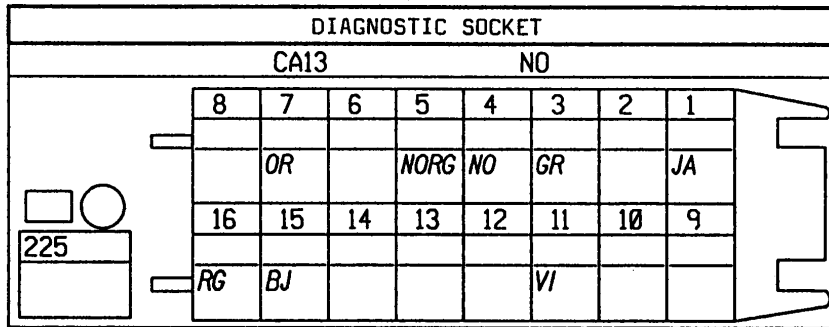

N°	mm²	...	→	...
1	.35	JA	+	APC PROT/STOP LIGHT FUSE
11	.35	VI		SPD PROG/BVA P/N/INJ DEF ERASE SIG
15	.35	BJ		DIAGNOSTIC SIGNAL L
16	.35	RG	+	BATT PROT/LOCK/INJ MEM FUSE
3	.35	GR		INJECTION DIAGNOSTIC LINE
4	.35	NO		EARTH
5	.35	NO/RC		ELECTRONIC EARTH
7	.35	OR		DIAGNOSTIC SIGNAL K

S3

N°	mm²	...	→	...
1	.35	NO		EARTH
3	.35	BJ		SHUNT OR LIGHTS RHEOSTAT EARTH

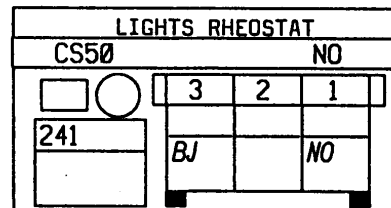

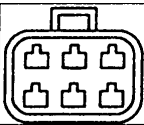

APPLICATIONS: J

S1

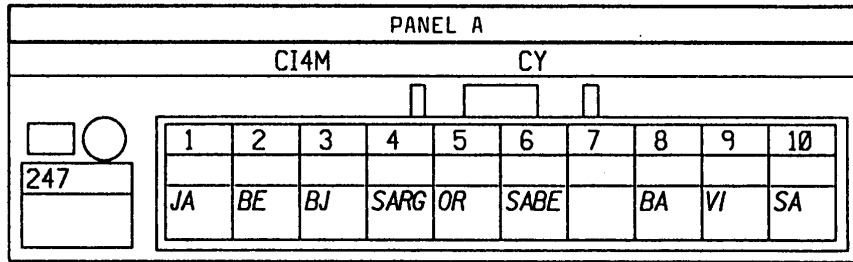

Nº	mm²	...	→	...
1	.35	JA	+	APC PROT/STOP LIGHT FUSE
10	.35	SA		OIL LEVEL SENSOR SIGNAL 2
2	.35	BE	+	LH PROT SIDE LIGHT
3	.35	BJ		SHUNT OR LIGHTS RHEOSTAT EARTH
4	.35	SA/RG		FUEL FLOW SIGNAL
5	.35	OR		FUEL LEVEL SIGNAL
6	.35	SA/BE	-	COOLANT TEMP WARNING LIGHT
8	.35	BA		TANK SENDER ZERO VOLTS
9	.35	VI		OIL LEVEL SENSOR SIGNAL 1

S1

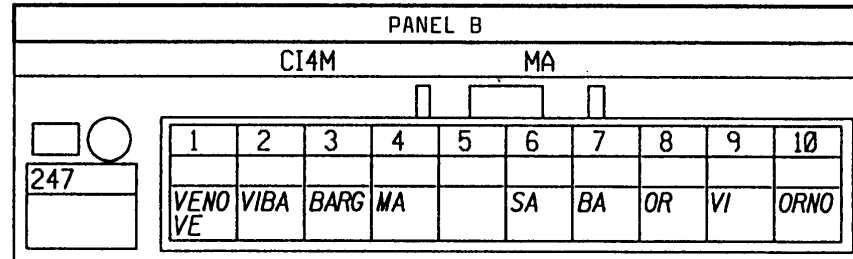

Nº	mm²	...	→	...
1	.35	VE/NO	-	BRAKE OR FLUID LEVEL W LIGHT
1	.35	VE	-	BRAKE OR FLUID LEVEL W LIGHT
10	.35	OR/NO	+	RELAYED FRONT FOG LIGHT
2	.35	VI/BA	-	ADAC SEQUENCE/MILES RESET
3	.35	BA/RG	-	IMMOBILISER WARNING LIGHT
4	.35	MA	-	AIRBAG FAULT WARNING LIGHT
6	.35	SA	-	ABS WARNING LIGHT
7	.6	BA		MIN WASHER LIQUID LEVEL SIGNAL
8	.35	OR		LH DIRECTION INDICATORS FEED
9	.35	VI	+	PROT REAR FOG LIGHTS





APPLICATIONS: J

S1

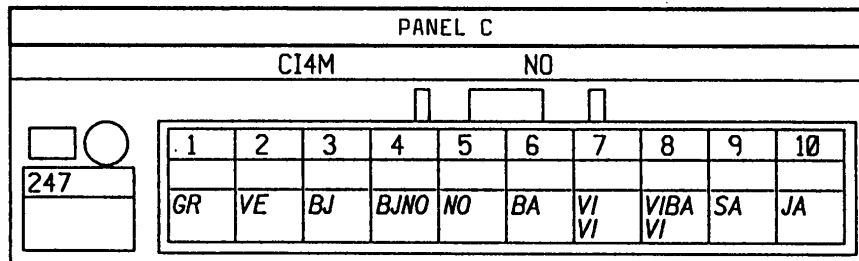

No	mm <sup>2</sup>		... → ...
1	.35	GR	SECONDARY SPEED SIGNAL
10	.35	JA	+ APC PROT/STOP LIGHT FUSE
2	.35	VE	+ LH PROT DIPPED HEADLIGHT
3	1	BJ	+ LH PROT MAIN BEAM HEADLIGHT
4	.35	BJ/NO	RH DIRECTION INDICATORS FEED
5	.35	NO	EARTH
6	.6	BA	+ PROT HEATED REAR SCREEN
7	.35	VI	1st GEAR SW/N-1 PUSH BUTTON
7	.35	VI	1st GEAR SW/N-1 PUSH BUTTON
8	.35	VI/BA	- LH HEATED WINDSCREEN TIMER
8	.35	VI	- LH HEATED WINDSCREEN TIMER
9	.35	SA	- BRAKE PAD WEAR WARNING LIGHT

S1

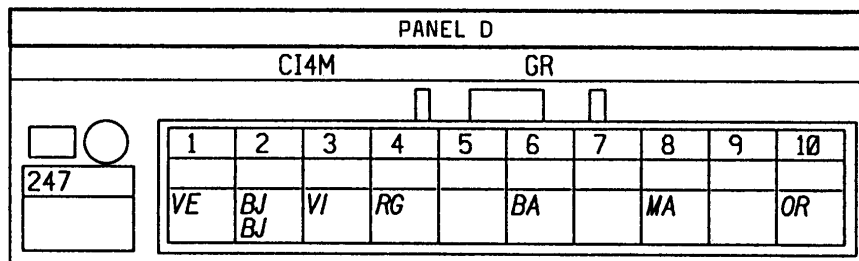

No	mm <sup>2</sup>		... → ...
1	.35	VE	COOLANT TEMPERATURE SIGNAL
10	.35	OR	- PRE-HEATING WARNING LIGHT
2	.35	BJ	- OIL PRESSURE WARNING LIGHT
2	.35	BJ	- OIL PRESSURE WARNING LIGHT
3	.35	VI	- CHARGE WARNING LIGHT
4	.35	RG	+ BATT PROT/MEMORY FUSE
6	.35	BA	TDC/TACHO/COIL/ECU/ALT/REL SIG
8	.35	MA	- INJ/AUT TRANS/CLUTCH FAULT W LIGHT

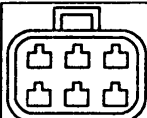

APPLICATIONS: J

Nº	mm²		... → ...
4	1	RG	+ BATT PROT/MEMORY FUSE
6	.35	BE	+ LH PROT SIDE LIGHT
7	1	JA	+ ACC PROT/RADIO FUSE
8	3	NO	ELECTRONIC EARTH

S1

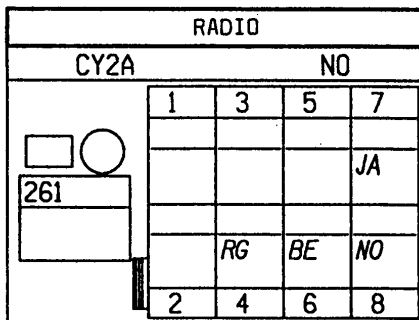

Nº	mm²		... → ...
1	1	BJ	+ RH REAR LOUDSPEAKER
2	1	SA	- RH REAR LOUDSPEAKER
3	.6	OR	+ RH FRONT LOUDSPEAKER
3	1	OR	+ RH FRONT LOUDSPEAKER
4	.6	BA	- RH FRONT LOUDSPEAKER
4	1	BA	- RH FRONT LOUDSPEAKER
5	1	VE	+ LH FRONT LOUDSPEAKER
5	.6	VE	+ LH FRONT LOUDSPEAKER
6	1	MA	- LH FRONT LOUDSPEAKER
6	.6	MA	- LH FRONT LOUDSPEAKER
7	1	VE	+ LH REAR LOUDSPEAKER
8	1	MA	- LH REAR LOUDSPEAKER

S1

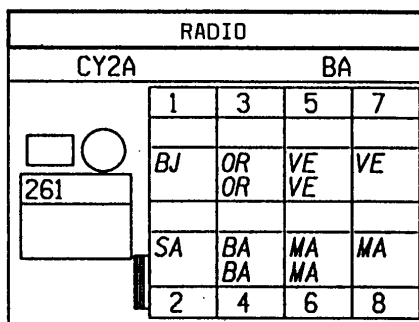

Nº	mm²		... → ...
1	.6	OR	LH DIRECTION INDICATORS FEED
2	.6	NO	EARTH

S15

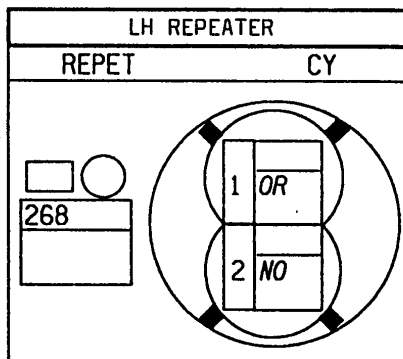

Nº	mm²		... → ...
1	.35	BE	+ RH PROT SIDE LIGHT
2	.35	NO	EARTH

S2

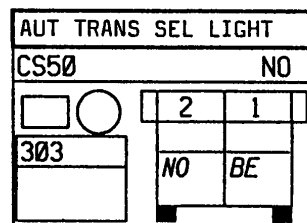





APPLICATIONS: J

Nº	mm²		...	→	...
1	.6	OR	+	RH FRONT LOUDSPEAKER	
2	.6	BA	-	RH FRONT LOUDSPEAKER	

S1

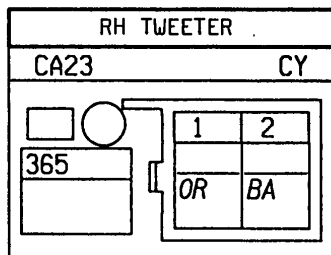

Nº	mm²		...	→	...
1	.6	VE	+	LH FRONT LOUDSPEAKER	
2	.6	MA	-	LH FRONT LOUDSPEAKER	

S1

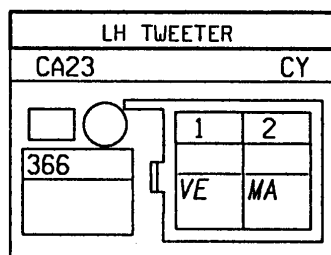

Nº	mm²		...	→	...
A	.6	SA		SIREN FEED	
B1	.6	NO		EARTH	
B2	.6	RG	+	BATT PROT/MEMORY FUSE	

S15

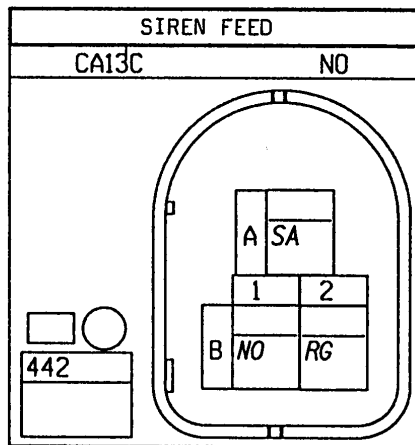

Nº	mm²		...	→	...
4	.6	NO		EARTH	
5	.6	JA/VE	+	APC PROT/HEATED SEATS FUSE	
6	.35	OR	+	PASS HEATED SEAT CONTROL REL	

S7

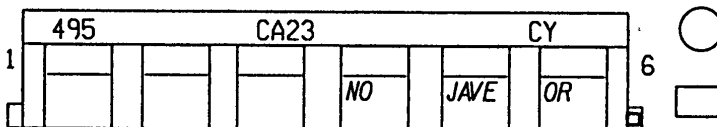

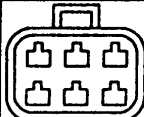

APPLICATIONS: J

Nº	mm²		...	→	...
2	.6	JA/NO	+ APC PROT/HEATED SEATS FUSE		
3	.6	NO	EARTH		
5	.35	VE	+ DRIVER'S HEATED SEAT RELAY		
6	.35	BA	- SEAT BELT WARNING LIGHT		

S6

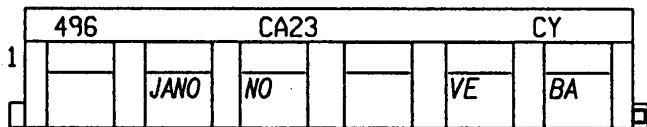

Nº	mm²		...	→	...
A1	.35	SA	ECO/PERF SWITCH		
B1	.35	JA	+ APC PROT/STOP LIGHT FUSE		
B3	.35	BE	+ RH PROT SIDE LIGHT		

S2

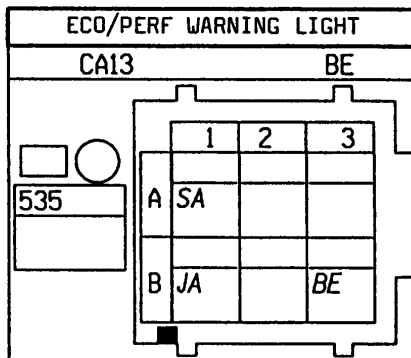

S2-S3-S4

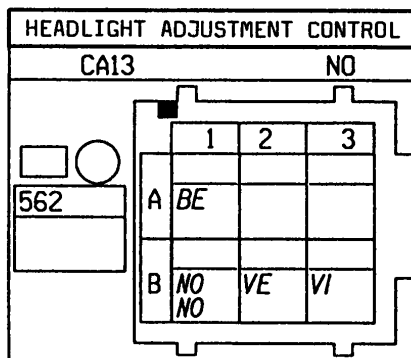

Nº	mm²		...	→	...
A1	.35	BE	+ LH PROT SIDE LIGHT		
B1	.6	NO	EARTH		
B1	.6	NO	EARTH		
B2	.6	VE	+ LH PROT DIPPED HEADLIGHT		
B3	.6	VI	HEADLIGHT ADJUSTMENT CONTROL		

S4-S10

Nº	mm²		...	→	...
1	4	RG	+ BATT PROT/PASS COMP FUSE 2		

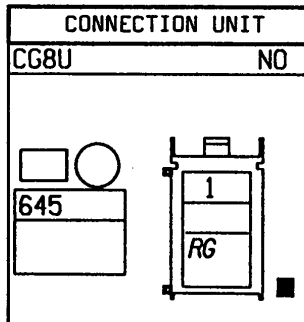

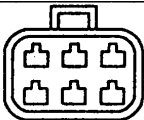

APPLICATIONS: J

N°	mm²		...	→	...
1	5	RG	+ BATT PROT/PASS COMP FUSE 1		

S4-S10

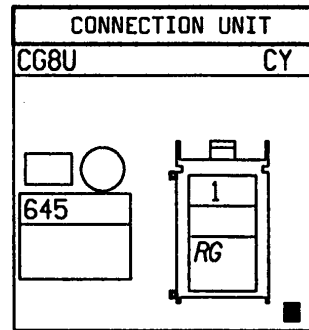

N°	mm²		...	→	...
1	3	JA/VE	+ ACCESSORIES		

S4-S10

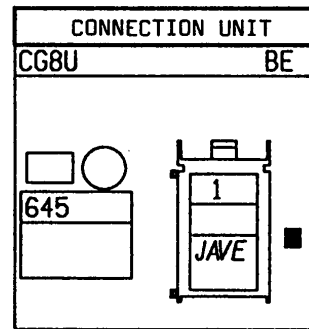

N°	mm²		...	→	...
1	3	JA	+ AFTER IGNITION		

S4-S10

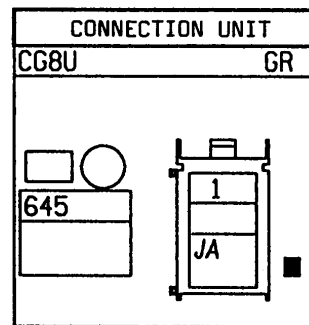



APPLICATIONS: J

S4-S10

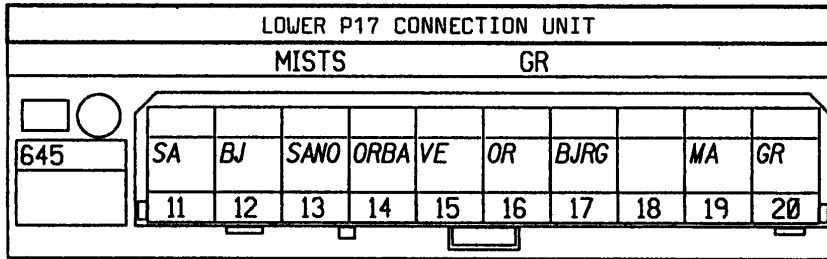

Nº	mm²		... → ...
11	.35	SA	+ REAR SCREEN WIPER TIMER
12	.35	BJ	DIAGNOSTIC SIGNAL L
13	.35	SA/NO	HEATED WINDSCREEN ON SIGNAL
14	.35	OR/BA	DIAGNOSTIC SIGNAL K
15	.35	VE	+ WINDSCREEN WASHER PUMP/EARTH
16	.35	OR	+ REAR SCREEN WASHER PUMP
17	.35	BJ/RG	BRAKE PEDAL/ACCEL POSIT SENS SIG
19	.35	MA	+ STOP LIGHTS
20	.35	GR	ALARM ON-OFF SWITCH FEED

S4-S10

Nº	mm²		... → ...
A1	2	BA	+ HORN FUSE
A2	2	GR	+ PROT/HORN FUSE
A3	1	BJ/NO	+ RH PROT MAIN BEAM HEADLIGHT
A4	2	BJ	+ MAIN BEAM HEADLIGHTS
A6	2	JA	+ APC PROT/RH REAR WINDOW FUSE
A7	1	MA	+ HEADLIGHT WASHER PUMP
B1	1	BJ	+ LH PROT MAIN BEAM HEADLIGHT
B1	1	BJ	+ LH PROT MAIN BEAM HEADLIGHT
B2	1	VE/BA	+ RH PROT DIPPED HEADLIGHT
B3	1.4	JA	+ APC PROT/LH REAR WINDOW FUSE
B4	1	VE	+ LH PROT DIPPED HEADLIGHT
B5	.6	VE	+ LH PROT DIPPED HEADLIGHT
B5	.35	VE	+ LH PROT DIPPED HEADLIGHT
B6	.6	BA	+ PROT HEATED REAR SCREEN
B7	3	BA	+ PROT HEATED REAR SCREEN

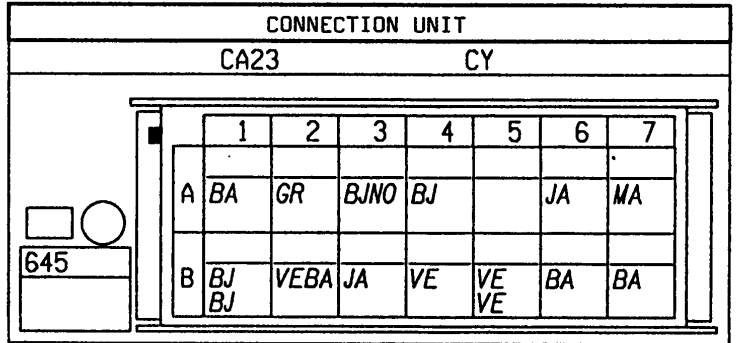

S4-S10

Nº	mm²		... → ...
A1	.6	JA/NO	+ APC PROT/HEATED SEATS FUSE
A1	.6	JA/NO	+ APC PROT/HEATED SEATS FUSE
A2	1.4	RG	+ BATT PROT/MEMORY FUSE
A3	.35	VE/BA	+ PROT HEATED MIRROR
A3	.35	VE/BA	+ PROT HEATED MIRROR
A4	.35	JA/RG	+ APC PROT/ABS FUSE
A6	2	GR	+ DIPPED SINGLE HEADLIGHTS
A7	1	OR	+ RELAYED FRONT FOG LIGHTS
A7	.35	OR/NO	+ RELAYED FRONT FOG LIGHTS
B1	.6	JA/VE	+ APC PROT/HEATED SEATS FUSE
B2	1.4	JA	+ ACC PROT/RADIO FUSE
B3	.35	JA	+ APC PROT/STOP LIGHT FUSE
B4	.6	JA	+ APC PROT/REVERSING LIGHT FUSE
B4	.6	JA	+ APC PROT/REVERSING LIGHT FUSE
B5	.35	JA/NO	+ APC PROT/H REAR SCREEN SW FUSE
B7	2	BE	+ SIDE LIGHTS

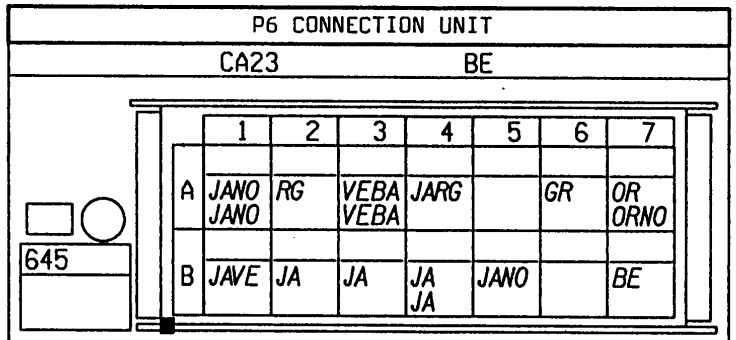



APPLICATIONS: J

S4-S10

N°	mm²		...	→	...
A2	1	JA	+ ACC PROT/HEATER FUSE		
A2	1	JA	+ ACC PROT/HEATER FUSE		
A4	2	RG	+ BATT PROT/LOCK/INJ MEM FUSE		
A4	.35	RG	+ BATT PROT/LOCK/INJ MEM FUSE		
A5	2	MA	REAR FOG LIGHTS FUSE FEED		
A6	1.4	JA	+ APC PROT/WINDSCREEN WIPER FUSE		
A7	1	JA	+ BATT PROT/W WIPER PARK FUSE		
B3	2	JA/BE	+ APC PROT/PASSENGER WINDOW FUSE		
B4	1	JA/RG	+ ACC PROT/ENGINE FAN FUSE		
B7	.35	MA	REAR WINDOW LOCKING		

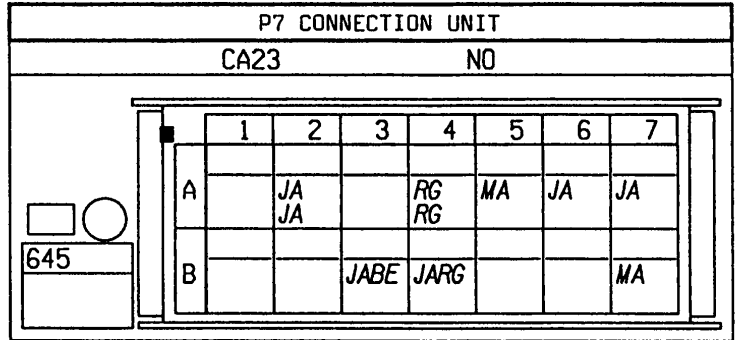

S4-S10

N°	mm²		...	→	...
1	.6	MA	+ FLASHER UNIT		
2	1.4	VI	+ VRB/FIXED W WIPER HIGH SPEED		
3	1.4	BJ	+ W WIPER HIGH SPEED/+ UCBIC		
4	1	MA	+ WINDSCREEN WIPER TIMER		
5	1	SA	+ W WIPER LOW SPEED/+ UCBIC		
6	1	BA	+ VRB/FIXED W WIPER LOW SPEED		
7	2	NO	ELECTRONIC EARTH		
8	1	VE	+ WINDSCREEN WIPER PARK/+ UCBIC		

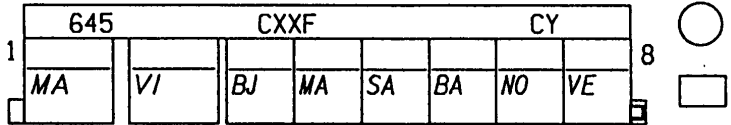

S4-S10

N°	mm²		...	→	...
1	2	NO	EARTH		
2	2	GR/RG	+ FRONT FOG LIGHTS RELAY		
3	.6	VE	+ CLOSE EDL		
3	.6	VE	+ CLOSE EDL		
4	.6	BE	+ RH PROT SIDE LIGHT		
5	.6	BA	REVERSING LIGHTS FEED		
6	.6	BA	+ OPEN EDL		
6	.6	BA/NO	+ OPEN EDL		
7	.6	BE/BA	+ LH PROT SIDE LIGHT		
8	.35	VI	+ PROT REAR FOG LIGHTS		

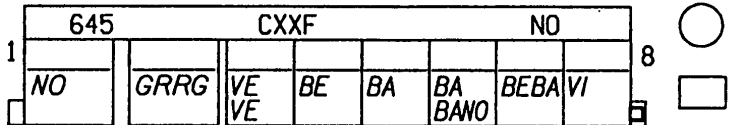

S4-S10

N°	mm²		...	→	...
1	.6	OR	LH DIRECTION INDICATORS FEED		
2	.6	BJ	RH DIRECTION INDICATORS FEED		

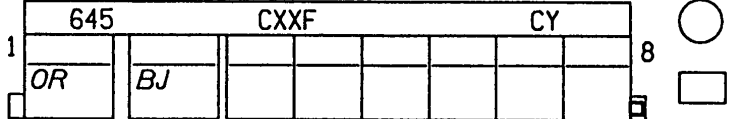



APPLICATIONS: J

S4-S10

N°	mm²	Wiring	...	→	...
1	1.4	BA	DRIVER'S WINDOW DOWN		
2	1.4	BJ	DRIVER'S WINDOW UP		

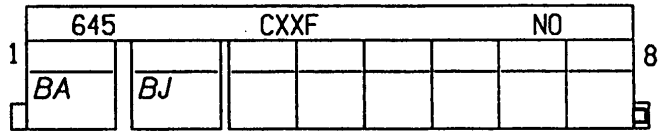

S4-S10

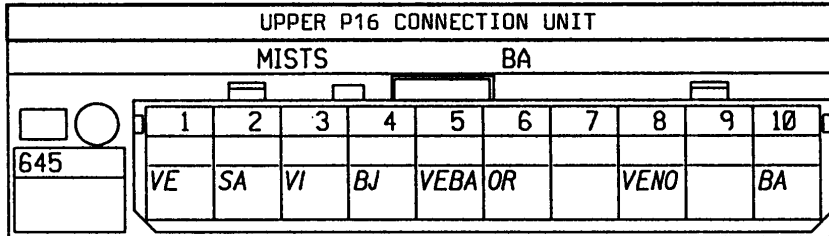

N°	mm²	Wiring	...	→	...
1	.35	VE	- DOORS OPEN WARNING LIGHT		
10	.35	BA	TANK SENDER ZERO VOLTS		
2	.35	SA	+ EDL OPEN SWITCH		
3	.35	VI	+ EDL CLOSE SWITCH		
4	.35	BJ	- OIL PRESSURE WARNING LIGHT		
5	.35	VE/BA	INJ/DIESEL/IMMOBILISER CODE SIG		
6	.35	OR	FUEL LEVEL SIGNAL		
8	.35	VE/NO	- BRAKE OR FLUID LEVEL W LIGHT		

S4-S10

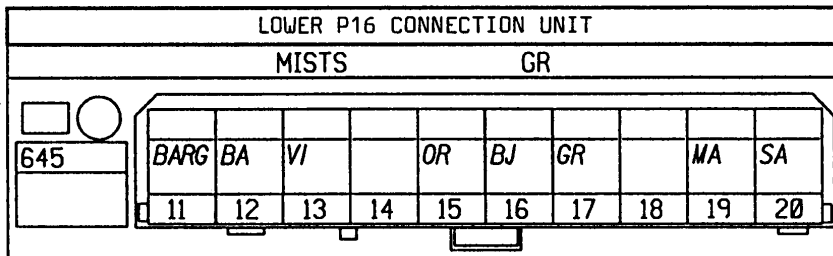

N°	mm²	Wiring	...	→	...
11	.35	BA/RG	- IMMOBILISER WARNING LIGHT		
12	.35	BA	- HEATED REAR SCREEN SW/ECU		
13	.35	VI	- TIMED SIGNAL/HAZARD LIGHTS SW		
15	.35	OR	ONE-TOUCH UP SWITCH		
16	.35	BJ	ONE-TOUCH DOWN SWITCH		
17	.35	GR	+ W WIPER TIMED LOW SPEED		
19	.35	MA	BONNET 1st POSITION SWITCH SIG		
20	.35	SA	SIREN FEED		



APPLICATIONS: J

S4-S10

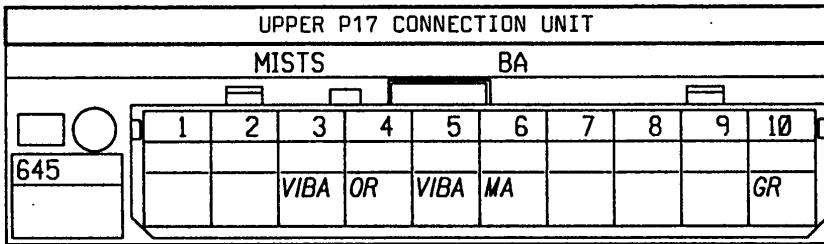

N°	mm²		...	→	...
10	.35	GR			SECONDARY SPEED SIGNAL
3	.35	VI/BA			ON-OFF SWITCH/ALARM FEED
4	.35	OR			- HEATED WINDSCREEN ECU
5	.35	VI/BA			- LH HEATED WINDSCREEN TIMER
6	.35	MA			- RH HEATED WINDSCREEN TIMER

N°	mm²		...	→	...
1	.6	VI			CLUTCH PEDAL SIGNAL
3	.6	NO			EARTH

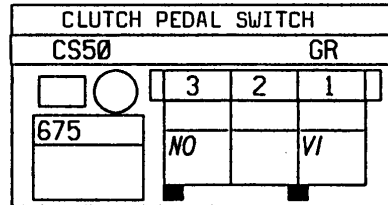

N°	mm²		...	→	...
A1	.6	GR			SENSORS/ANALOG EARTH
A2	.6	VI			NO LOAD SIGNAL
B1	.6	VE			+ LOAD LEVER POT FEED
B2	.6	SA			LOAD LEVER POT SIGNAL
B3	.6	BJ			F9Q ECU/ACCEL PEDAL POSIT SENS

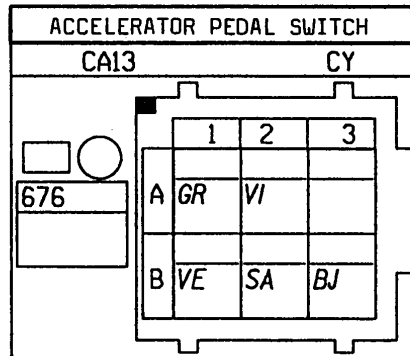

N°	mm²		...	→	...
A1	.6	BE			+ DRIVER'S AIRBAG SIGNAL
A2	.6	MA			- DRIVER'S AIRBAG SIGNAL

S3

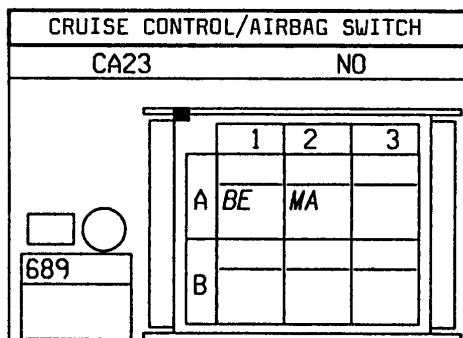

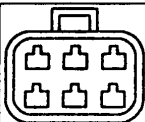

APPLICATIONS: J

S2

Nº	mm²		...	→	...
A	.35	VE	AUT CLUTCH GEAR LEVER PUSH SIG		
B	.35	VI	AUT CLUTCH GEAR LEVER PULL SIG		
C	.35	NO	ELECTRONIC EARTH		

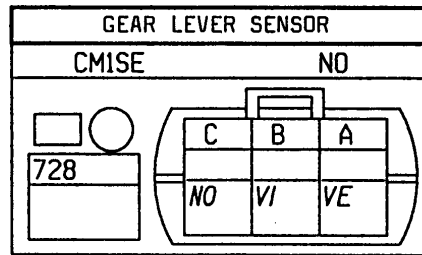

S15

Nº	mm²		...	→	...
A	.6	BA	MIN WASHER LIQUID LEVEL SIGNAL		
B	.6	NO	EARTH		

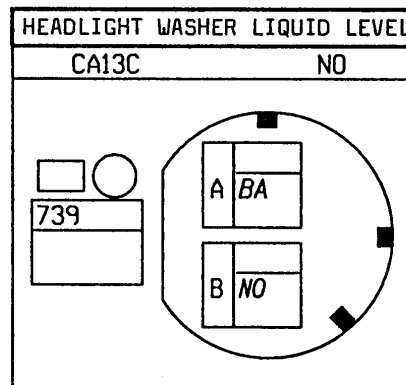

S2

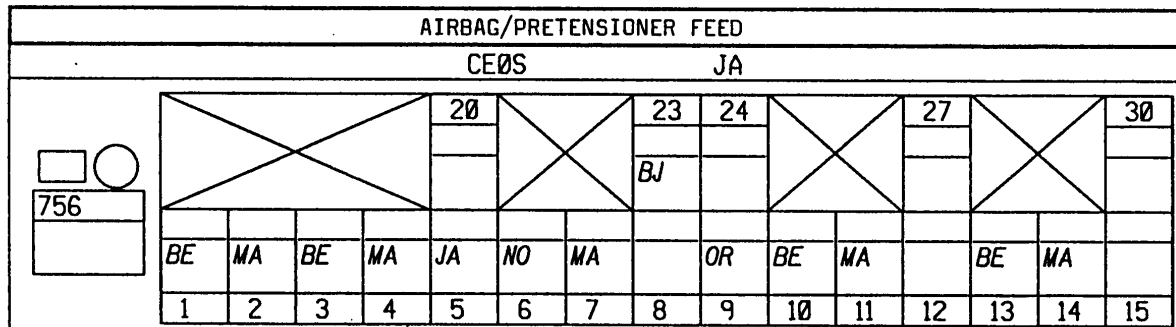

Nº	mm²		...	→	...
1	.6	BE	+ DRIVER'S PRE-TENSIONER SIGNAL		
10	.6	BE	+ DRIVER'S AIRBAG SIGNAL		
11	.6	MA	- DRIVER'S AIRBAG SIGNAL		
13	.6	BE	+ PASSENGER AIRBAG 2 SIGNAL		
14	.6	MA	- PASSENGER AIRBAG 2 SIGNAL		
2	.6	MA	- DRIVER'S PRE-TENSIONER SIGNAL		
23	.35	BJ	DIAGNOSTIC SIGNAL L		
3	.6	BE	+ PASSENGER PRE-TENSIONER SIGNAL		
4	.6	MA	- PASSENGER PRE-TENSIONER SIGNAL		
5	.35	JA	+ APC PROT/ENGINE PROTECTION FUSE		
6	.35	NO	ELECTRONIC EARTH		
7	.35	MA	- AIRBAG FAULT WARNING LIGHT		
9	.35	OR	DIAGNOSTIC SIGNAL K		





APPLICATIONS: J

S1-S4

Nº	mm²	Diagram	...	→	...
1	.6	BE	+	DRIVER'S PRETENSIONER SIGNAL	
2	.6	MA	-	DRIVER'S PRETENSIONER SIGNAL	

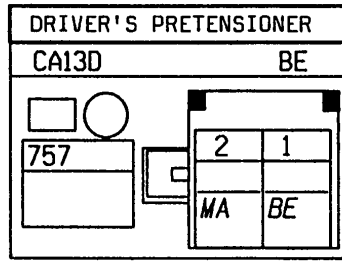

S7

Nº	mm²	Diagram	...	→	...
1	.6	BE	+	PASSENGER PRETENSIONER SIGNAL	
2	.6	MA	-	PASSENGER PRETENSIONER SIGNAL	

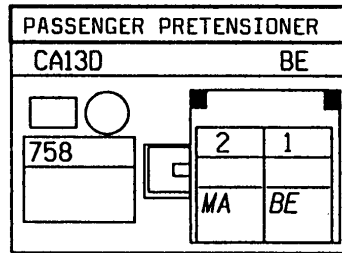

S2

Nº	mm²	Diagram	...	→	...
1	.35	BA	-	HEATED REAR SCREEN SW/ECU	
2	.35	BE	+	RH PROT SIDE LIGHT	
3	.35	NO		EARTH	
4	.35	NO		EARTH	
5	.35	OR	-	HEATED WINDSCREEN ECU	

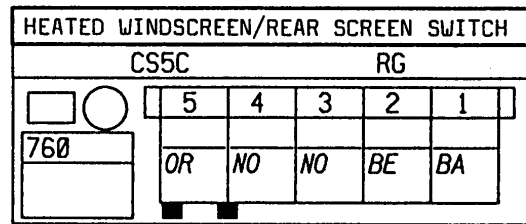

S2-S4

Nº	mm²	Diagram	...	→	...
4	.35	OR	BUZZER SW VIA AUT CLUTCH ECU		
6	.35	JA	+	APC PROT/STOP LIGHT FUSE	
8	.35	NO		EARTH	

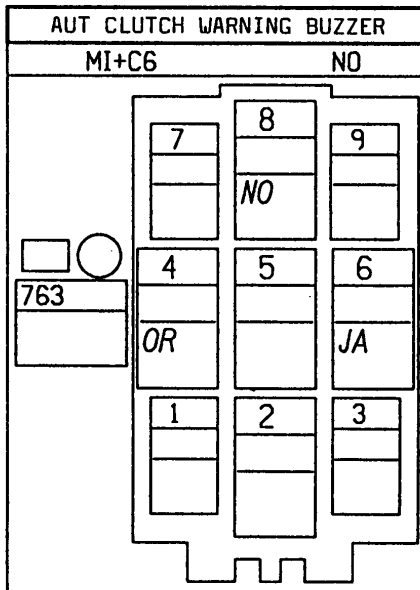

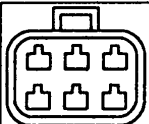

APPLICATIONS: J

S2

Nº	mm²	Diagram	...	→	...
A1	.35	JA	+	APC PROT/STOP LIGHT FUSE	
A2	.35	BA	-	SEAT BELT WARNING LIGHT	
A3	.35	VE	-	DOOR OPEN WARNING LIGHT	

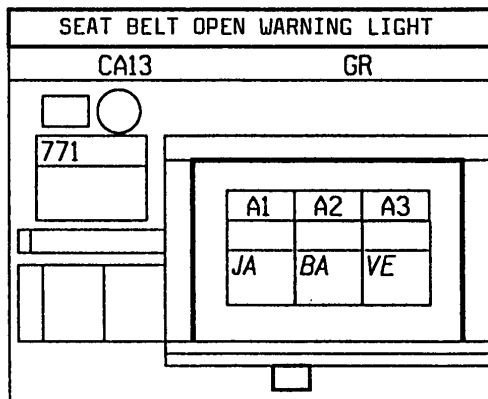

Nº	mm²	Diagram	...	→	...
1	2	NO		EARTH	
2	2	NO		EARTH	
3	1	JA	+	ACC PROT/HEATER FUSE	
4	1	JA	+	ACC PROT/HEATER FUSE	
5	2	RG	+	BATT PROT/AIR CONDITIONING FUSE	
6	2	RG	+	BATT PROT/AIR CONDITIONING FUSE	

S1-S2

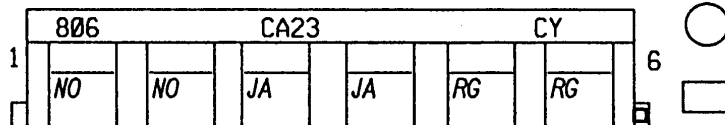

Nº	mm²	Diagram	...	→	...
1	1	NO		EARTH	
2	.35	BJ		SHUNT OR LIGHTS RHEOSTAT EARTH	
3	.35	BE	+	RH PROT SIDE LIGHT	
6	.35	VE		INJ/DIESEL AC CIRCULATING SIGNAL	
7	.35	BJ		INJ/DIESEL AC CUTOFF SIGNAL	
8	.6	GR		AUT CLUTCH/TRANS ECU/AC CUTOFF SIG	
9	1	OR	+	3-FUNCTION SENSOR/INJ ECU	

S1-S2

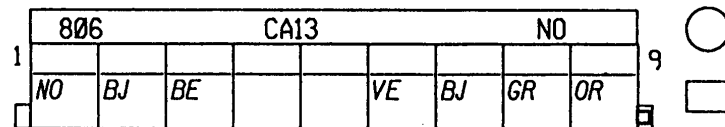

S2

Nº	mm²	Diagram	...	→	...
BE	.6	BE	+	PASSENGER AIRBAG 2 SIGNAL	
MA	.6	MA	-	PASSENGER AIRBAG 2 SIGNAL	

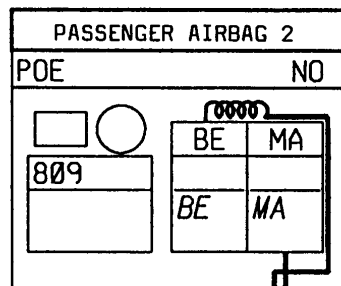

Nº	mm²	Diagram	...	→	...
A1	.35	VI		1st GEAR SW/N-1 PUSH BUTTON	
A2	.35	NO		EARTH	
A3	.35	BE	+	RH PROT SIDE LIGHT	
B1	.6	JA	+	APC PROT/STOP LIGHT FUSE	
B2	.6	MA/BA		SHIFT LOCK SWITCH	
B3	.35	NO		EARTH	

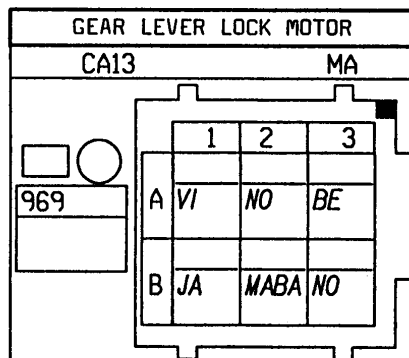



APPLICATIONS: J  
FUSE/RELAY UNIT

Nº	mm²		...	→	...
1	.6	NO	EARTH		
3	.6	JA	+ ACC PROT/RADIO FUSE		

Nº	mm²		...	→	...
1	.35	BE	+ LH PROT SIDE LIGHT		

Nº	mm²		...	→	...
1	3	JA	+ AFTER IGNITION		
3	3	JA/VE	+ ACCESSORIES		
4	5	RG	+ BATT PROT/PASS COMP FUSE 3		
6	3	BA	+ STARTER		

Nº	mm²		...	→	...
1	.35	VI	+ EDL CLOSE SWITCH		
2	.35	BE	+ RH PROT SIDE LIGHT		
3	.35	NO	EARTH		
4	.35	NO	EARTH		
5	.35	SA	+ EDL OPEN SWITCH		

Nº	mm²		...	→	...
1	.6	OR	LH DIRECTION INDICATORS FEED		
10	.6	MA	+ FLASHER UNIT		
2	.6	BJ	RH DIRECTION INDICATORS FEED		
3	.35	NO	EARTH		
4	.35	VI	- TIMED SIGNAL/HAZARD LIGHTS SWITCH		
6	.35	NO	EARTH		
7	.35	BE	+ RH PROT SIDE LIGHT		

S2

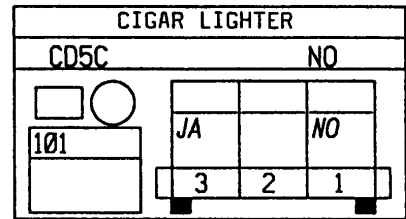

S2

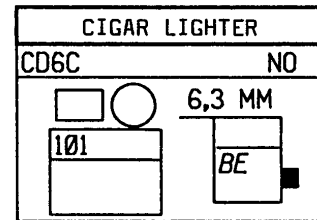

S2-S3-S4

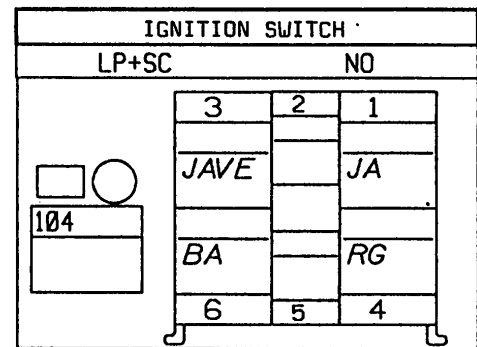

S2

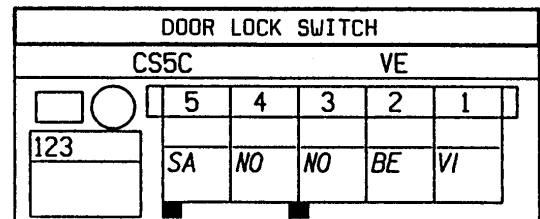

S2

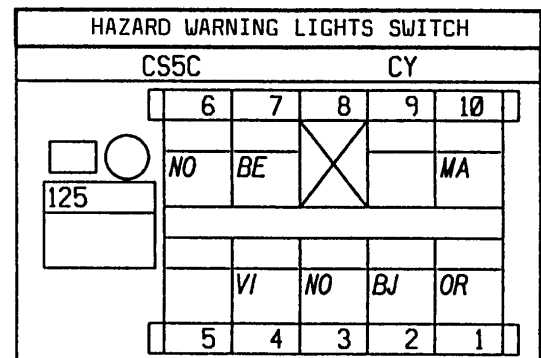



APPLICATIONS: J  
FUSE/RELAY UNIT

S2

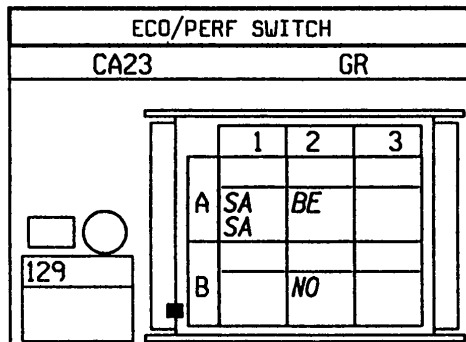

S3

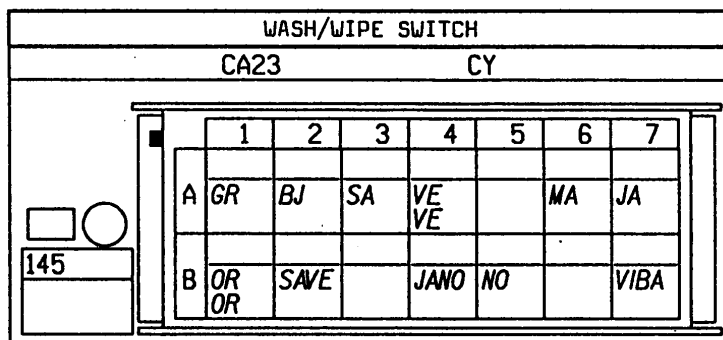

S3

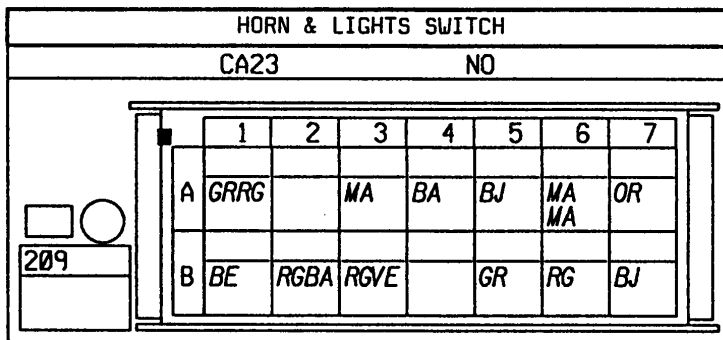

S2

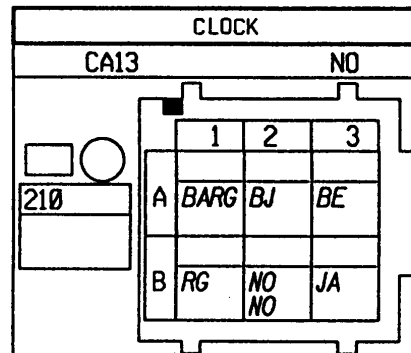

Nº	mm²		... → ...
A1	.35	SA	ECO/PERF SWITCH
A1	.35	SA	ECO/PERF SWITCH
A2	.35	BE	+ RH PROT SIDE LIGHT
B2	.35	NO	EARTH

Nº	mm²		... → ...
A1	.35	GR	+ W WIPER TIMED LOW SPEED
A2	1.4	BJ	+ W WIPER HIGH SPEED/+ UCBIC
A3	1	SA	+ W WIPER LOW SPEED/+ UCBIC
A4	.35	VE	+ WINDSCREEN WASHER PUMP/EARTH
A4	.35	VE	+ WINDSCREEN WASHER PUMP/EARTH
A6	1	MA	+ WINDSCREEN WIPER TIMER
A7	1.4	JA	+ APC PROT/WINDSCREEN WIPER FUSE
B1	.35	OR	+ REAR SCREEN WASHER PUMP
B1	.35	OR	+ REAR SCREEN WASHER PUMP
B2	.35	SA/VE	+ REAR SCREEN WIPER TIMER
B4	.35	JA/NO	+ APC PROT/REVERSING LIGHT FUSE
B5	.6	NO	ELECTRONIC EARTH
B7	.35	VI/BA	- ADAC SEQUENCE/MILES RESET

Nº	mm²		... → ...
A1	2	GR/RG	+ FRONT FOG LIGHTS RELAY
A3	2	MA	REAR FOG LIGHTS FUSE FEED
A4	2	BA	+ HORN FUSE
A5	.6	BJ	RH DIRECTION INDICATORS FEED
A6	.6	MA	+ FLASHER UNIT
A6	.6	MA	+ FLASHER UNIT
A7	.6	OR	LH DIRECTION INDICATORS FEED
B1	2	BE	+ SIDE LIGHTS
B2	2	RG/BA	+ BATT PROT/PASS COMP FUSE 1
B3	2	RG/VE	+ BATT PROT/PASS COMP FUSE 3
B5	2	GR	+ DIPPED SINGLE HEADLIGHTS
B6	2	RG	+ BATT PROT/PASS COMP FUSE 1
B7	2	BJ	+ MAIN BEAM HEADLIGHTS

Nº	mm²		... → ...
A1	.35	BA/RG	EXT TEMPERATURE SENSOR SIGNAL
A2	.35	BJ	LIGHTS EARTH RHEOSTAT OR SHUNT
A3	.35	BE	+ RH PROT SIDE LIGHT
B1	.35	RG	+ BATT PROT/MEMORY FUSE
B2	.35	NO	EARTH
B2	.35	NO	EARTH
B3	.35	JA	+ ACC PROT/RADIO FUSE



APPLICATIONS: J  
FUSE/RELAY UNIT

Nº	mm²	Diagram	Description
A	1	MA	+ HEADLIGHT WASHER PUMP
B	1	NO	EARTH

S15

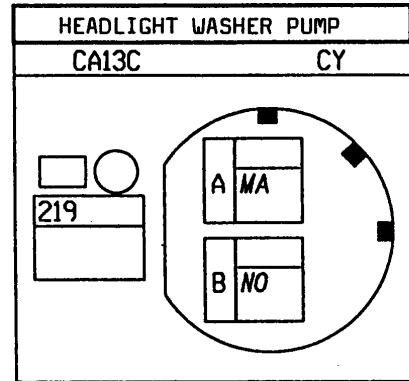

S2-S3-S4

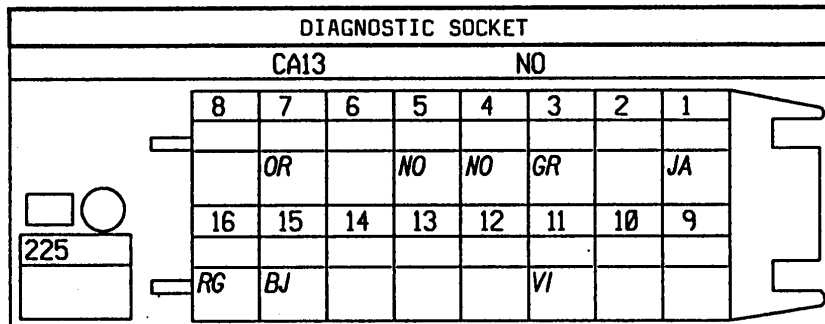

Nº	mm²	Diagram	Description
1	.35	JA	+ APC PROT/STOP LIGHT FUSE
11	.35	VI	PAS/SPD PROG/BVA P/N/INJ DEF ERASE
15	.35	BJ	DIAGNOSTIC SIGNAL L
16	.35	RG	+ BATT PROT/LOCK/INJ MEM FUSE
3	.35	GR	INJECTION DIAGNOSTIC LINE
4	.35	NO	EARTH
5	.35	NO	ELECTRONIC EARTH
7	.35	OR	DIAGNOSTIC SIGNAL K

Nº	mm²	Diagram	Description
1	.35	NO	EARTH
3	.35	BJ	LIGHTS EARTH RHEOSTAT OR SHUNT

S3

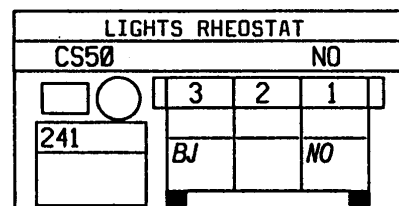



APPLICATIONS: J  
FUSE/RELAY UNIT

S1

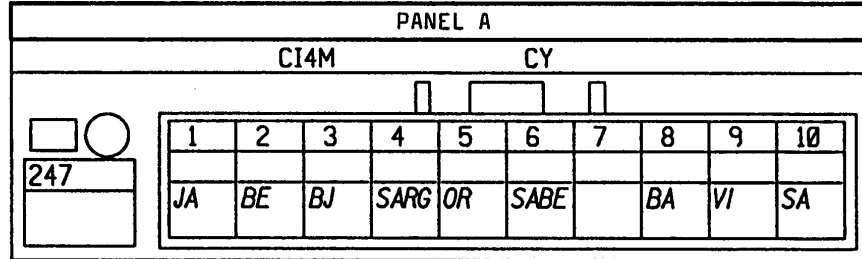

Nº	mm²		... → ...
1	.35	JA	+ APC PROT/STOP LIGHT FUSE
10	.35	SA	OIL LEVEL SENSOR SIGNAL 2
2	.35	BE	+ LH PROT SIDE LIGHT
3	.35	BJ	LIGHTS EARTH RHEOSTAT OR SHUNT
4	.35	SA/RG	FUEL FLOW SIGNAL
5	.35	OR	FUEL LEVEL SIGNAL
6	.35	SA/BE	- COOLANT TEMP WARNING LIGHT
8	.35	BA	TANK SENDER ZERO VOLTS
9	.35	VI	OIL LEVEL SENSOR SIGNAL 1

S1

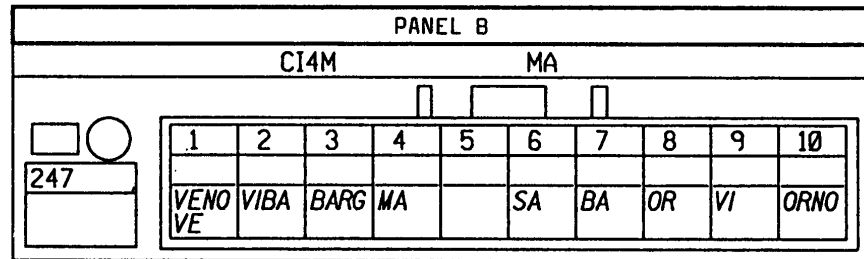

Nº	mm²		... → ...
1	.35	VE/NO	- BRAKE OR FLUID LEVEL W LIGHT
1	.35	VE	- BRAKE OR FLUID LEVEL W LIGHT
10	.35	OR/NO	+ RELAYED FRONT FOG LIGHTS
2	.35	VI/BA	- ADAC SEQUENCE/MILES RESET
3	.35	BA/RG	- IMMOBILISER WARNING LIGHT
4	.35	MA	- AIRBAG FAULT WARNING LIGHT
6	.35	SA	- ABS WARNING LIGHT
7	.6	BA	MIN WASHER LIQUID LEVEL SIGNAL
8	.35	OR	LH DIRECTION INDICATORS FEED
9	.35	VI	+ PROT REAR FOG LIGHTS



APPLICATIONS: J  
FUSE/RELAY UNIT

S1

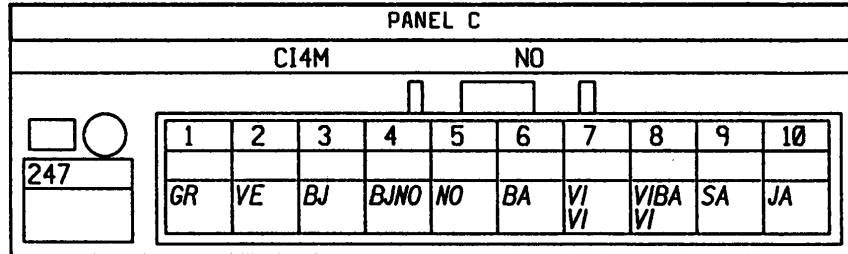

Nº	mm²		... → ...
1	.35	GR	SECONDARY SPEED SIGNAL
10	.35	JA	+ APC PROT/STOP LIGHT FUSE
2	.35	VE	+ LH PROT DIPPED HEADLIGHT
3	1	BJ	+ LH PROT MAIN BEAM HEADLIGHT
4	.35	BJ/NO	RH DIRECTION INDICATORS FEED
5	.35	NO	EARTH
6	.6	BA	+ PROT HEATED REAR SCREEN
7	.35	VI	1st GEAR SWITCH/N-1 PUSH BUTTON
7	.35	VI	1st GEAR SWITCH/N-1 PUSH BUTTON
8	.35	VI/BA	- LH HEATED WINDSCREEN TIMER
8	.35	VI	- LH HEATED WINDSCREEN TIMER
9	.35	SA	- BRAKE PAD WEAR WARNING LIGHT

S1

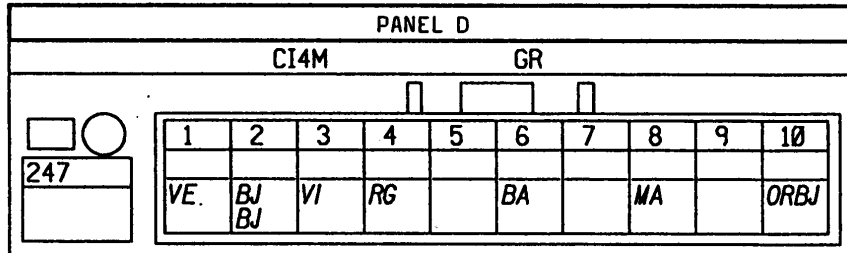

Nº	mm²		... → ...
1	.35	VE	COOLANT TEMPERATURE SIGNAL
10	.35	OR/BJ	- PRE-HEATING WARNING LIGHT
2	.35	BJ	- OIL PRESSURE WARNING LIGHT
2	.35	BJ	- OIL PRESSURE WARNING LIGHT
3	.35	VI	- CHARGE WARNING LIGHT
4	.35	RG	+ BATT PROT/MEMORY FUSE
6	.35	BA	TDC/TACHO/COIL/ECU/ALT/REL SIG
8	.35	MA	- INJ/AUT TRANS/CLUTCH DEF W LIGHT



APPLICATIONS: J  
FUSE/RELAY UNIT

N°	mm <sup>2</sup>		... → ...
4	1	RG	+ BATT PROT/MEMORY FUSE
6	.35	BE	+ LH PROT SIDE LIGHT
7	1	JA	+ ACC PROT/RADIO FUSE
8	3	NO	ELECTRONIC EARTH

N°	mm <sup>2</sup>		... → ...
1	1	BJ	+ RH REAR LOUDSPEAKER
2	1	SA	- RH REAR LOUDSPEAKER
3	.6	OR	+ RH FRONT LOUDSPEAKER
3	1	OR	+ RH FRONT LOUDSPEAKER
4	.6	BA	- RH FRONT LOUDSPEAKER
4	1	BA	- RH FRONT LOUDSPEAKER
5	1	VE	+ LH FRONT LOUDSPEAKER
5	.6	VE	+ LH FRONT LOUDSPEAKER
6	1	MA	- LH FRONT LOUDSPEAKER
6	.6	MA	- LH FRONT LOUDSPEAKER
7	1	VE	+ LH REAR LOUDSPEAKER
8	1	MA	- LH REAR LOUDSPEAKER

N°	mm <sup>2</sup>		... → ...
1	.6	OR	LH DIRECTION INDICATORS FEED
2	.6	NO	EARTH

N°	mm <sup>2</sup>		... → ...
1	.35	BE	+ RH PROT SIDE LIGHT
2	.35	NO	EARTH

S1

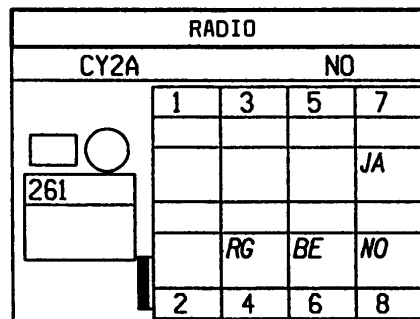

S1

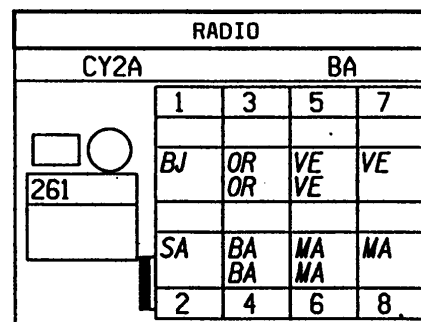

S15

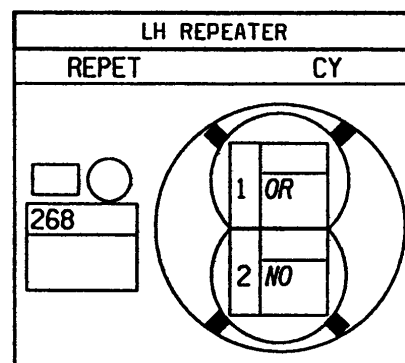

S2

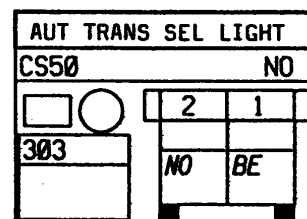





APPLICATIONS: J  
FUSE/RELAY UNIT

Nº	mm²		...	→	...
1	.6	OR		+	RH FRONT LOUDSPEAKER
2	.6	BA		-	RH FRONT LOUDSPEAKER

S2

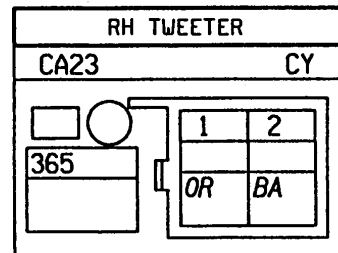

Nº	mm²		...	→	...
1	.6	VE		+	LH FRONT LOUDSPEAKER
2	.6	MA		-	LH FRONT LOUDSPEAKER

S1

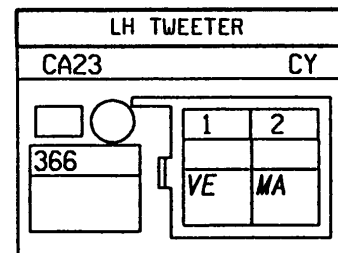

Nº	mm²		...	→	...
A	.6	SA			SIREN FEED
B1	.6	NO			EARTH
B2	.6	RG		+	BATT PROT/MEMORY FUSE

S15

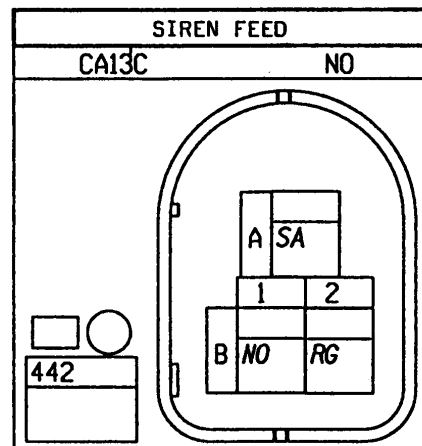

Nº	mm²		...	→	...
4	.6	NO			EARTH
5	.6	JA/VE		+	APC PROT/HEATED SEATS FUSE
6	.35	VE		+	LH HEATED SEAT CONTROL RELAY

S7

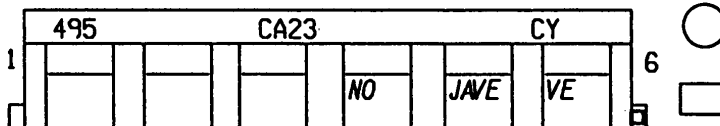

Nº	mm²		...	→	...
2	.6	JA/NO		+	APC PROT/HEATED SEATS FUSE
3	.6	NO			EARTH
5	.35	OR		+	RH HEATED SEAT CONTROL RELAY
6	.35	BA		-	SEAT BELT WARNING LIGHT

S6

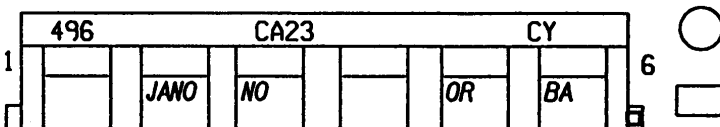



APPLICATIONS: J  
FUSE/RELAY UNIT

N°	mm²		... → ...
A1	.35	SA	ECO/PERF SWITCH
B1	.35	JA	+ APC PROT/STOP LIGHT FUSE
B3	.35	BE	+ RH PROT SIDE LIGHT

S2

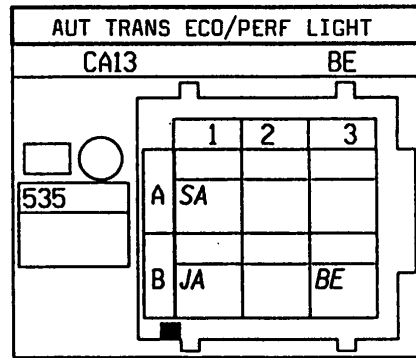

N°	mm²		... → ...
A1	.35	BE	+ LH PROT SIDE LIGHT
B1	.6	NO	EARTH
B1	.6	NO	EARTH
B2	.6	VE	+ LH PROT DIPPED HEADLIGHT
B3	.6	VI	HEADLIGHT ADJUSTMENT CONTROL

S2-S3-S4

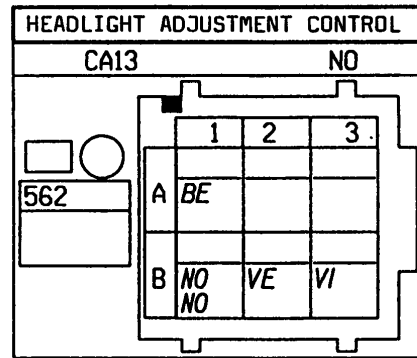

N°	mm²		... → ...
1	4	RG	+ BATT PROT/PASS COMP FUSE 2

S4-S10

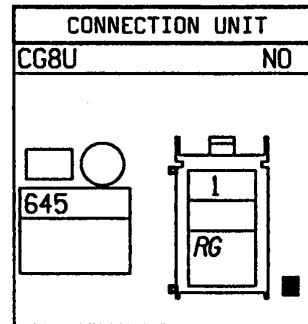

N°	mm²		... → ...
1	5	RG	+ BATT PROT/PASS COMP FUSE 1

S4-S10

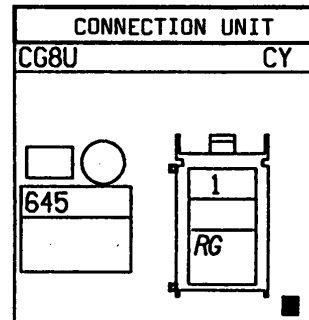



APPLICATIONS: J  
FUSE/RELAY UNIT

Nº	mm <sup>2</sup>		...	→	...
1	3	JA/VE	+ ACCESSORIES		

S4-S10

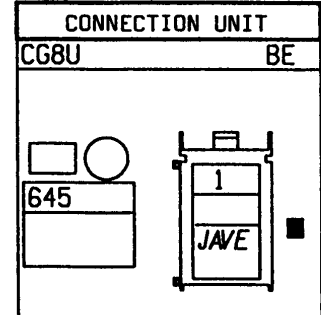

Nº	mm <sup>2</sup>		...	→	...
1	3	JA	+ AFTER IGNITION		

S4-S10

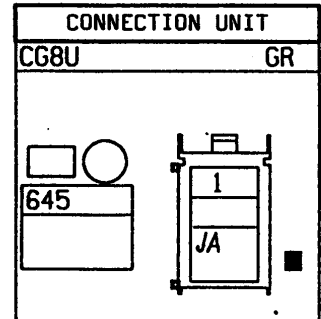

S4-S10

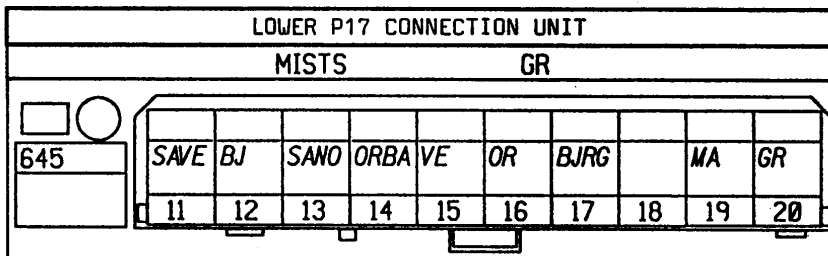

Nº	mm <sup>2</sup>		...	→	...
11	.35	SA/VE	+ REAR SCREEN WIPER TIMER		
12	.35	BJ	DIAGNOSTIC SIGNAL L		
13	.35	SA/NO	HEATED WINDSCREEN ON SIGNAL		
14	.35	OR/BA	DIAGNOSTIC SIGNAL K		
15	.35	VE	+ WINDSCREEN WASHER PUMP/EARTH		
16	.35	OR	+ REAR SCREEN WASHER PUMP		
17	.35	BJ/RG	BRAKE PEDAL/ACCEL POSIT SENSOR SIG		
19	.35	MA	+ STOP LIGHTS		
20	.35	GR	ALARM ON-OFF SWITCH FEED		



APPLICATIONS: J  
FUSE/RELAY UNIT

### S4-S10

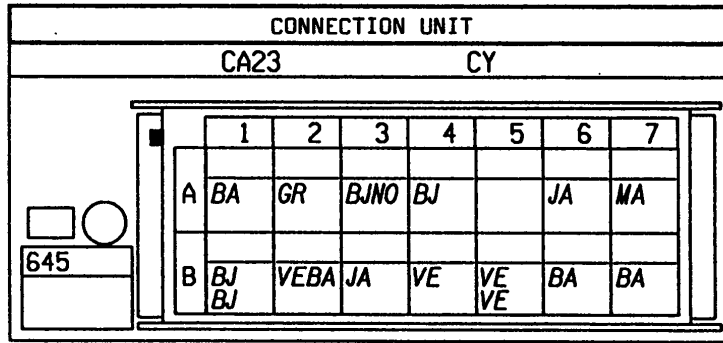

N°	mm <sup>2</sup>		...	→	...
A1	2	BA	+ HORN FUSE		
A2	2	GR	+ PROT/HORN FUSE		
A3	1	BJ/NO	+ RH PROT MAIN BEAM HEADLIGHT		
A4	2	BJ	+ MAIN BEAM HEADLIGHTS		
A6	2	JA	+ APC PROT/RH REAR WINDOW RISER FUSE		
A7	1	MA	+ HEADLIGHT WASHER PUMP		
B1	1	BJ	+ LH PROT MAIN BEAM HEADLIGHT		
B1	1	BJ	+ LH PROT MAIN BEAM HEADLIGHT		
B2	1	VE/BA	+ RH PROT DIPPED HEADLIGHT		
B3	1.4	JA	+ APC PROT/LH REAR WINDOW RISER FUSE		
B4	1	VE	+ LH PROT DIPPED HEADLIGHT		
B5	.6	VE	+ LH PROT DIPPED HEADLIGHT		
B5	.35	VE	+ LH PROT DIPPED HEADLIGHT		
B6	.6	BA	+ PROT HEATED REAR SCREEN		
B7	3	BA	+ PROT HEATED REAR SCREEN		

### S4-S10

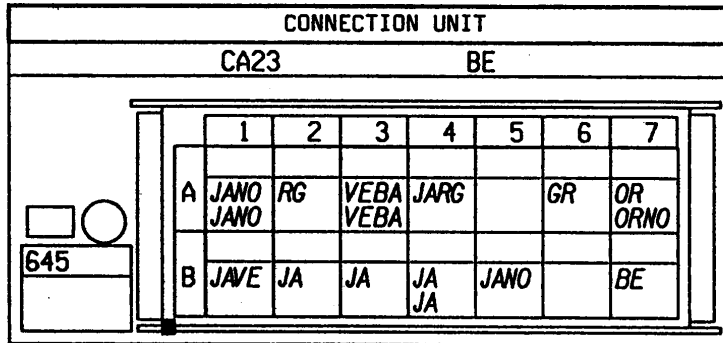

N°	mm <sup>2</sup>		...	→	...
A1	.6	JA/NO	+ APC PROT/HEATED SEATS FUSE		
A1	.6	JA/NO	+ APC PROT/HEATED SEATS FUSE		
A2	1.4	RG	+ BATT PROT/MEMORY FUSE		
A3	.35	VE/BA	+ PROT HEATED MIRROR		
A3	.35	VE/BA	+ PROT HEATED MIRROR		
A4	.35	JA/RC	+ APC PROT/ABS FUSE		
A6	2	GR	+ DIPPED SINGLE HEADLIGHTS		
A7	1	OR	+ RELAYED FRONT FOG LIGHTS		
A7	.35	OR/NO	+ RELAYED FRONT FOG LIGHTS		
B1	.6	JA/VE	+ APC PROT/HEATED SEATS FUSE		
B2	1.4	JA	+ ACC PROT/RADIO FUSE		
B3	.35	JA	+ APC PROT/STOP LIGHT FUSE		
B4	.6	JA	+ APC PROT/H REAR SCREEN SW FUSE		
B4	.6	JA	+ APC PROT/REVERSING LIGHT FUSE		
B5	.35	JA/NO	+ APC PROT/REVERSING LIGHT FUSE		
B7	2	BE	+ SIDE LIGHTS		



APPLICATIONS: J  
FUSE/RELAY UNIT

S4-S10

Nº	mm²	Diagram	...	→	...
3	.6	VI	+	PROT REAR FOG LIGHTS	
5	.35	MA/BA	-	REAR INT LT/DOOR SW/TIMER REL	
7	.35	MA/BE	-	VIA LH & RH REAR DOOR SWITCH	
9	.35	BA		TANK SENDER ZERO VOLTS	

645		CA13			CY		
1							
		VI		MABA	MABE		BA



S4-S10

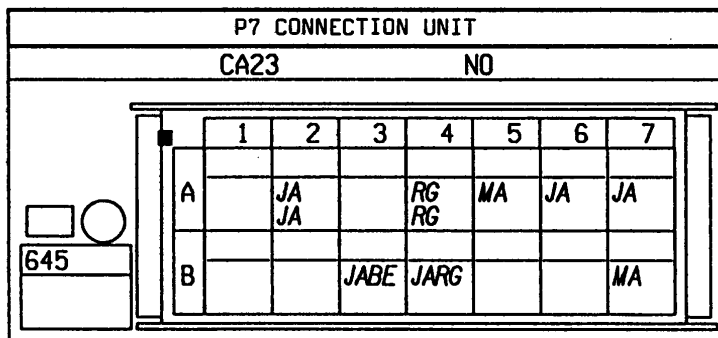

Nº	mm²	Diagram	...	→	...
----	-----	---------	-----	---	-----

A2	1	JA	+	ACC PROT/HEATER FUSE
A2	1	JA	+	ACC PROT/HEATER FUSE
A4	2	RG	+	BATT PROT/LOCK/INJ MEM FUSE
A4	.35	RG	+	BATT PROT/LOCK/INJ MEM FUSE
A5	2	MA		REAR FOG LIGHTS FUSE FEED
A6	1.4	JA	+	APC PROT/WINDSCREEN WIPER FUSE
A7	1	JA	+	BATT PROT/W WIPER PARK FUSE
B3	2	JA/BE	+	APC PROT/PASS WINDOW RISER FUSE
B4	1	JA/RG	+	ACC PROT/ENGINE FAN FUSE
B7	.35	MA		REAR WINDOW/QLIGHT/SUNROOF LOCKING

S4-S10

Nº	mm²	Diagram	...	→	...
1	.6	MA	+	FLASHER UNIT	
2	1.4	VI	+	VRB/FIXED W WIPER HIGH SPEED	
3	1.4	BJ	+	W WIPER HIGH SPEED/+ UCBIC	
4	1	MA	+	WINDSCREEN WIPER TIMER	
5	1	SA	+	W WIPER LOW SPEED/+ UCBIC	
6	1	BA	+	VRB/FIXED W WIPER LOW SPEED	
7	2	NO		ELECTRONIC EARTH	
8	1	VE	+	WINDSCREEN WIPER PARK/+ UCBIC	

645		CXXF			CY		
1							
	MA	VI	BJ	MA	SA	BA	NO
							VE



S4-S10

Nº	mm²	Diagram	...	→	...
1	2	NO		EARTH	
2	2	GR/RG	+	FRONT FOG LIGHTS RELAY	
3	.6	VE	+	CLOSE EDL	
3	.6	VE	+	CLOSE EDL	
4	.6	BE	+	RH PROT SIDE LIGHT	
5	.6	BA		REVERSING LIGHTS FEED	
6	.6	BA	+	OPEN EDL	
6	.6	BA	+	OPEN EDL	
7	.6	BE/BA	+	LH PROT SIDE LIGHT	
8	.35	VI	+	PROT REAR FOG LIGHTS	

645		CXXF			NO		
1							
	NO	GRRG	VE	BE	BA	BA	BEBA
			VE				VI





APPLICATIONS: J  
FUSE/RELAY UNIT

N°	mm²		... → ...
1	.6	OR	LH DIRECTION INDICATORS FEED
2	.6	BJ	RH DIRECTION INDICATORS FEED

S4-S10

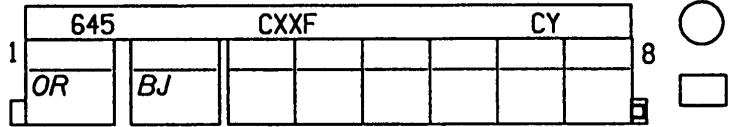

N°	mm²		... → ...
1	2	RG	+ BATT PROT/INTERIOR LIGHT FUSE
3	.35	GR	- FNT DOOR SW/LIGHT/ALARM/TIMER
4	.35	OR	FUEL LEVEL SIGNAL
5	.35	BA	TAILGATE 1st POSITION SWITCH SIG
6	.35	GR	- FNT DOOR SW/LIGHT/ALARM/TIMER
8	.35	VE	- BRAKE OR FLUID LEVEL W LIGHT

S4-S10

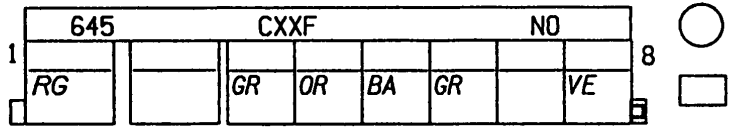

N°	mm²		... → ...
1	1.4	BA	DRIVER'S WINDOW DOWN
2	1.4	BJ	DRIVER'S WINDOW UP

S4-S10

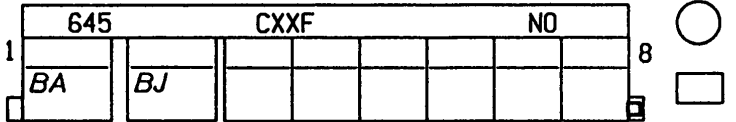

N°	mm²		... → ...
A1	1.4	BA	+ OPEN EDL
A2	1.4	VE	+ CLOSE EDL
A3	1	JA/NO	+ ACC PROT/REAR ACCESSORIES SOCKET
A4	1	BJ	+ REAR SCREEN WIPER
B2	.6	BE/BA	+ RH PROT SIDE LIGHT
B3	.6	BE	+ LH PROT SIDE LIGHT
B4	.6	BA	REVERSING LIGHTS FEED
B5	.6	MA	+ STOP LIGHTS

S4-S10

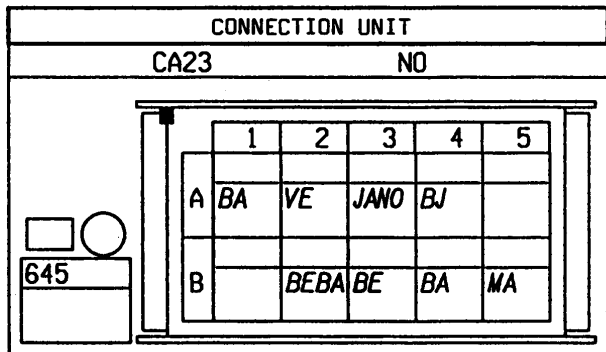



APPLICATIONS: J  
FUSE/RELAY UNIT

S4-S10

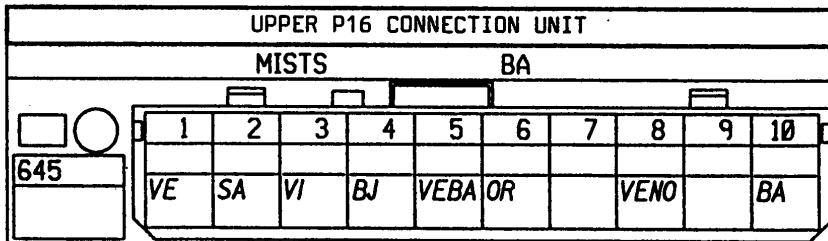

Nº	mm²		...	→	...
----	-----	--	-----	---	-----

- 1 .35 VE - DOOR OPEN WARNING LIGHT
- 10 .35 BA TANK SENDER ZERO VOLTS
- 2 .35 SA + EDL OPEN SWITCH
- 3 .35 VI + EDL CLOSE SWITCH
- 4 .35 BJ - OIL PRESSURE WARNING LIGHT
- 5 .35 VE/BA INJ/DIESEL/IMMOBILISER CODE SIG
- 6 .35 OR FUEL LEVEL SIGNAL
- 8 .35 VE/NO - BRAKE OR FLUID LEVEL W LIGHT

S4-S10

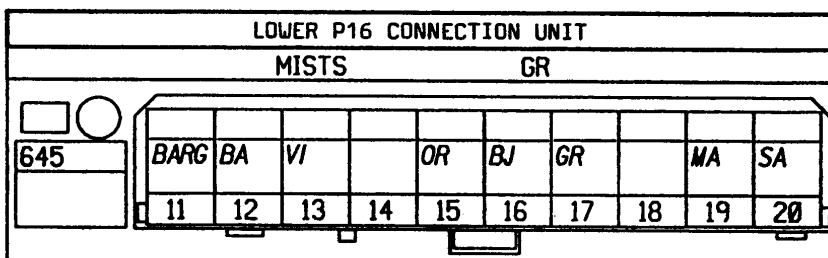

Nº	mm²		...	→	...
----	-----	--	-----	---	-----

- 11 .35 BA/RG - IMMOBILISER WARNING LIGHT
- 12 .35 BA - HEATED REAR SCREEN SWITCH/ECU
- 13 .35 VI - TIMED SIGNAL/HAZARD LIGHTS SWITCH
- 15 .35 OR ONE-TOUCH UP SWITCH
- 16 .35 BJ ONE-TOUCH DOWN SWITCH
- 17 .35 GR + W WIPER TIMED LOW SPEED
- 19 .35 MA BONNET 1st POSITION SWITCH SIGNAL
- 20 .35 SA SIREN FEED

S4-S10

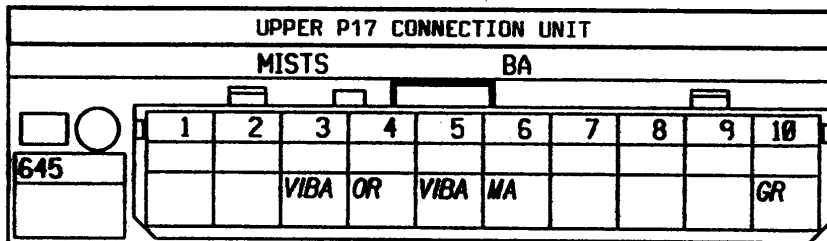

Nº	mm²		...	→	...
----	-----	--	-----	---	-----

- 10 .35 GR SECONDARY SPEED SIGNAL
- 3 .35 VI/BA ALARM FEED/ON-OFF SWITCH
- 4 .35 OR - HEATED WINDSCREEN ECU
- 5 .35 VI/BA - LH HEATED WINDSCREEN TIMER
- 6 .35 MA - RH HEATED WINDSCREEN TIMER



APPLICATIONS: J  
FUSE/RELAY UNIT

N°	mm <sup>2</sup>		... → ...
A1	.6	GR	SENSORS/ANALOG EARTH
A2	.6	VI	NO LOAD SIGNAL
B1	.6	VE	+ LOAD LEVER POT FEED
B2	.6	SA	LOAD LEVER POT SIGNAL
B3	.6	BJ	F9Q ECU/ACCEL PEDAL POSIT SENSOR

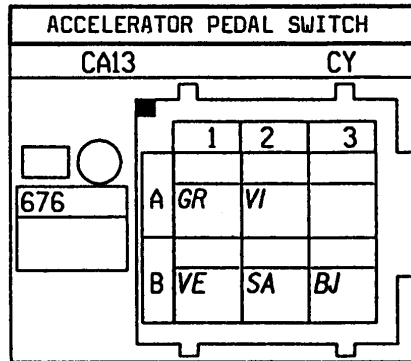

N°	mm <sup>2</sup>		... → ...
A1	.6	BE	+ DRIVER'S AIRBAG SIGNAL
A2	.6	MA	- DRIVER'S AIRBAG SIGNAL

S3

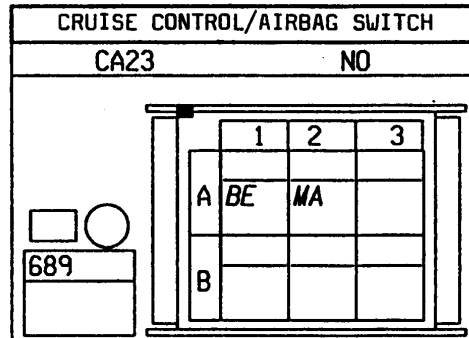

N°	mm <sup>2</sup>		... → ...
A	.35	VE	AUT CLUTCH GEAR LEVER PUSH SIGNAL
B	.35	VI	AUT CLUTCH GEAR LEVER PULL SIGNAL
C	.35	NO	ELECTRONIC EARTH

S2

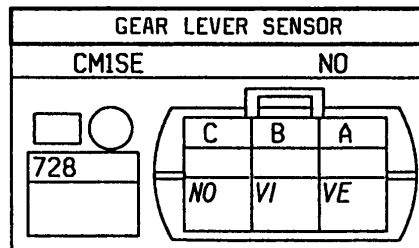

N°	mm <sup>2</sup>		... → ...
A	.6	BA	MIN WASHER LIQUID LEVEL SIGNAL
B	.6	NO	EARTH

S15

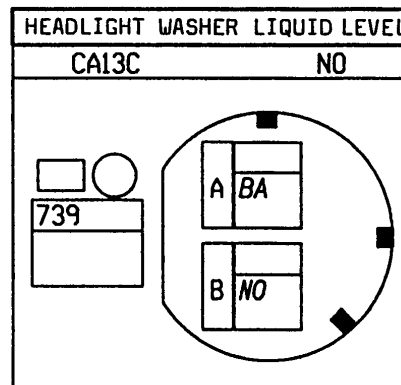





APPLICATIONS: J  
FUSE/RELAY UNIT

S2

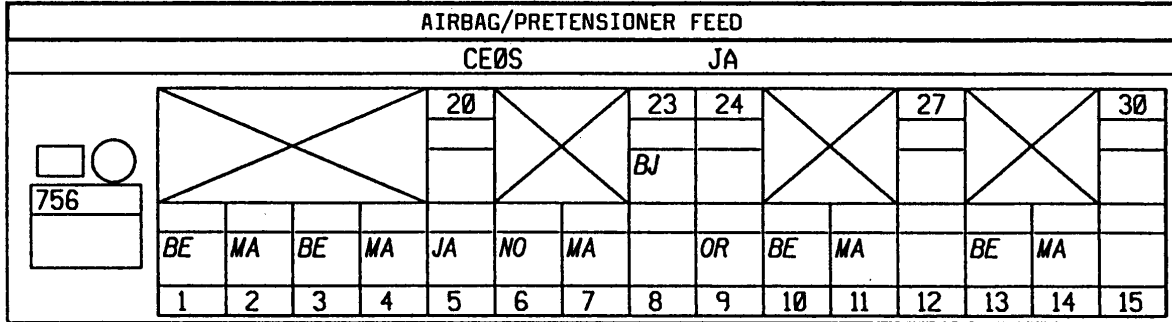

Nº	mm²		...	→	...
1	.6	BE	+	DRIVER'S PRE-TENSIONER SIGNAL	
10	.6	BE	+	DRIVER'S AIRBAG SIGNAL	
11	.6	MA	-	DRIVER'S AIRBAG SIGNAL	
13	.6	BE	+	PASSENGER AIRBAG 2 SIGNAL	
14	.6	MA	-	PASSENGER AIRBAG 2 SIGNAL	
2	.6	MA	-	DRIVER'S PRE-TENSIONER SIGNAL	
23	.35	BJ		DIAGNOSTIC SIGNAL L	
3	.6	BE	+	PASSENGER PRE-TENSIONER SIGNAL	
4	.6	MA	-	PASSENGER PRE-TENSIONER SIGNAL	
5	.35	JA	+	APC PROT/ENGINE PROTECTION FUSE	
6	.35	NO		ELECTRONIC EARTH	
7	.35	MA	-	AIRBAG FAULT WARNING LIGHT	
9	.35	OR		DIAGNOSTIC SIGNAL K	

S1-S4

Nº	mm²		...	→	...
1	.6	BE	+	DRIVER'S PRE-TENSIONER SIGNAL	
2	.6	MA	-	DRIVER'S PRE-TENSIONER SIGNAL	

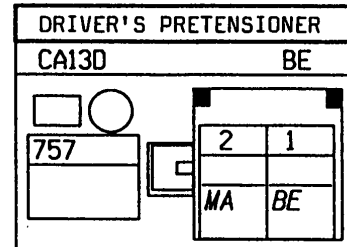

Nº	mm²		...	→	...
1	.6	BE	+	PASSENGER PRE-TENSIONER SIGNAL	
2	.6	MA	-	PASSENGER PRE-TENSIONER SIGNAL	

S7

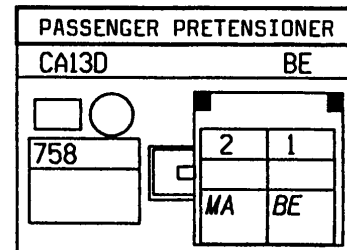



APPLICATIONS: J  
FUSE/RELAY UNIT

N°	mm²		... → ...
1	.35	BA	- HEATED REAR SCREEN SWITCH/ECU
2	.35	BE	+ RH PROT SIDE. LIGHT
3	.35	NO	EARTH
4	.35	NO	EARTH
5	.35	OR	- HEATED WINDSCREEN ECU

S2

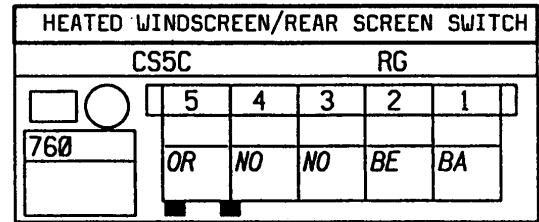

N°	mm²		... → ...
4	.35	OR	BUZZER SWITCH VIA AUT CLUTCH ECU
6	.35	JA	+ APC PROT/STOP LIGHT FUSE
8	.35	NO	EARTH

S2-S4

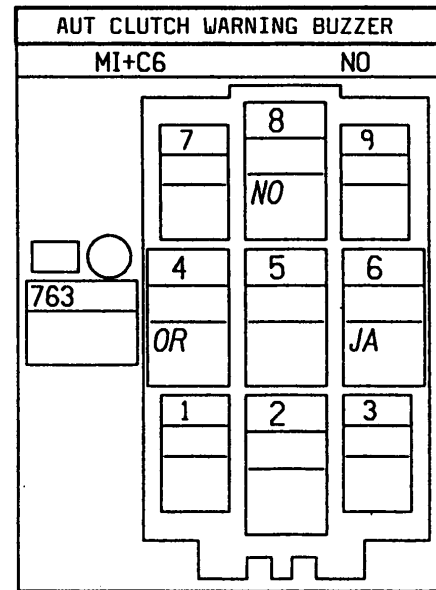

N°	mm²		... → ...
A1	.35	JA	+ APC PROT/STOP LIGHT FUSE
A2	.35	BA	- SEAT BELT WARNING LIGHT
A3	.35	VE	- DOOR OPEN WARNING LIGHT

S2

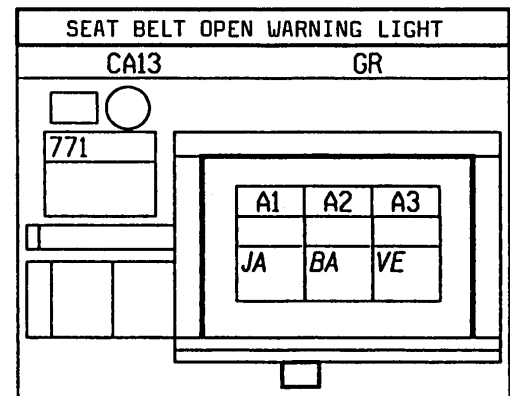



APPLICATIONS: J  
FUSE/RELAY UNIT

S1-S2

Nº	mm²		...	→	...
1	2	NO	EARTH		
2	2	NO	EARTH		
3	1	JA	+ ACC PROT/HEATER FUSE		
4	1	JA	+ ACC PROT/HEATER FUSE		
5	2	RG	+ BATT PROT/AIR CONDITIONING FUSE		
6	2	RG	+ BATT PROT/AIR CONDITIONING FUSE		

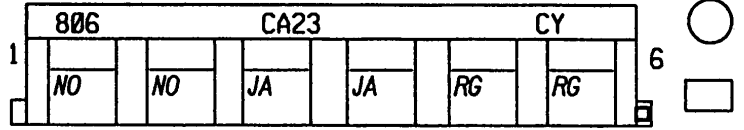

S1-S2

Nº	mm²		...	→	...
1	1	NO	EARTH		
2	.35	BJ	LIGHTS EARTH RHEOSTAT OR SHUNT		
3	.35	BE	+ RH PROT SIDE LIGHT		
6	.35	VE	INJ/DIESEL AC CIRCULATING SIG		
7	.35	BJ	INJ/DIESEL AC CUTOFF SIGNAL		
8	.35	GR	AUT TRANS/CLUTCH ECU/AC CUTOFF SIG		
9	1	OR	+ 3-FUNCTION SENSOR/INJ ECU		

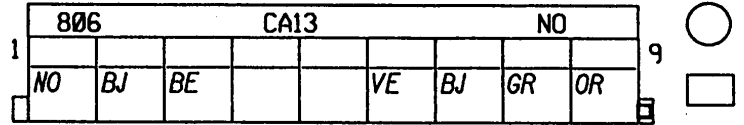

S2

Nº	mm²		...	→	...
BE	.6	BE	+ PASSENGER AIRBAG 2 SIGNAL		
MA	.6	MA	- PASSENGER AIRBAG 2 SIGNAL		

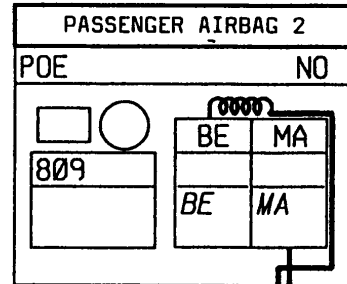

Nº	mm²		...	→	...
A1	.35	VI	1st GEAR SWITCH/N-1 PUSH BUTTON		
A2	.35	NO	EARTH		
A3	.35	BE	+ RH PROT SIDE LIGHT		
B1	.6	JA	+ APC PROT/STOP LIGHT FUSE		
B2	.6	MA/BA	SHIFT LOCK SWITCH		
B3	.35	NO	EARTH		

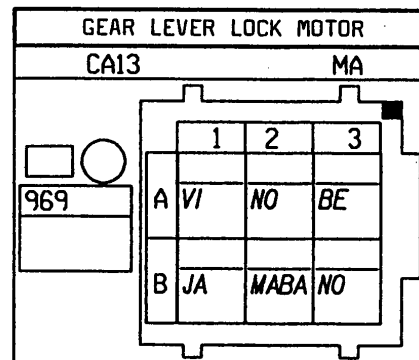

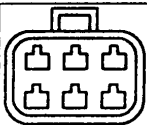

APPLICATIONS: J

S17

Nº	mm²		... → ...
A1	1	BA	+ VRB/FIXED W WIPER LOW SPEED
A2	1	VE	+ WINDSCREEN WIPER PARK/+ UCBI
B1	1.4	VI	+ VRB/FIXED W WIPER HIGH SPEED
C1	1	JA	+ BATT PROT/W WIPER PARK FUSE
C2	1.4	NO	EARTH

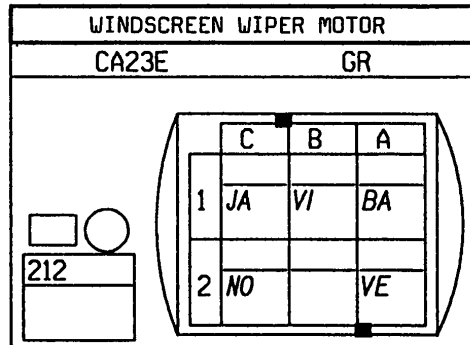

S34

Nº	mm²		... → ...
1	40	RG	+ BATTERY

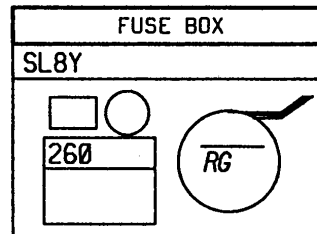

S34

Nº	mm²		... → ...
1	7	RG/BE	+ BATT PROT/PASS COMP FUSE 2

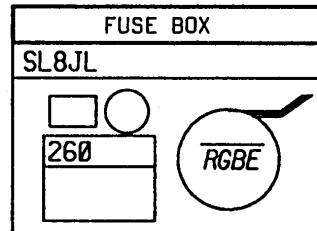

Nº	mm²		... → ...
1	40	RG	+ BATTERY

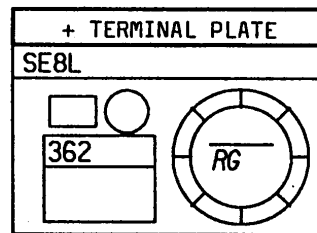

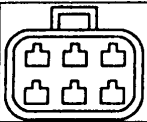

APPLICATIONS: J

Nº	mm <sup>2</sup>	Diagram	Notes
1	16	RG	+ BATTERY

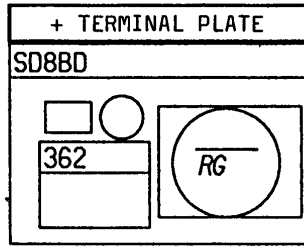

S5-S16-S17-S22-S23-S24-S26-S29-S31-S33

Nº	mm <sup>2</sup>	Diagram	Notes
1	5	RG	+ BATTERY

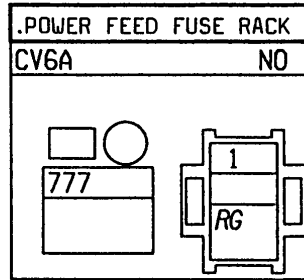

S5-S16-S17-S22-S23-S24-S26-S29-S31-S33

Nº	mm <sup>2</sup>	Diagram	Notes
A	5	RG/NO	+ BATT PROT/PASS COMP FUSE 1
B	5	RG/BA	+ BATT PROT/PASS COMP FUSE 3

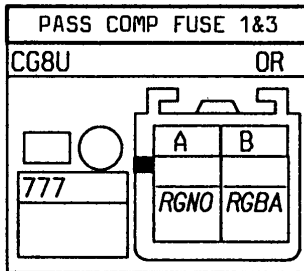

S5-S16-S17-S22-S23-S24-S26-S29-S31-S33

Nº	mm <sup>2</sup>	Diagram	Notes
1	3	RG	+ BATT PROT/AIR CONDITIONING FUSE

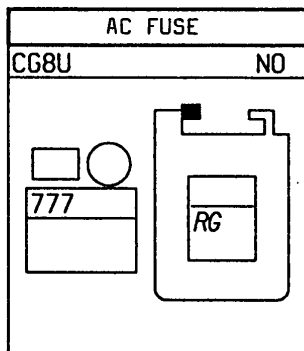

S5-S16-S17-S22-S23-S24-S26-S29-S31-S33

Nº	mm <sup>2</sup>	Diagram	Notes
1	16	RG	+ BATTERY
1	5	RG	+ BATTERY

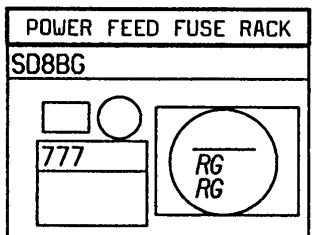



APPLICATIONS: J

S17

Nº	mm²		... → ...
A1	1	BA	+ VRB/FIXED W WIPER LOW SPEED
A2	1	VE	+ WINDSCREEN WIPER PARK/+ UCBIC
B1	1.4	VI	+ VRB/FIXED W WIPER HIGH SPEED
C1	1	JA	+ BATT PROT/W WIPER PARK FUSE
C2	1.4	NO	EARTH

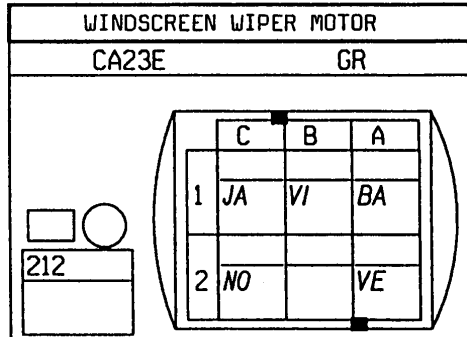

S34

Nº	mm²		... → ...
1	4Ø	RG	+ BATTERY

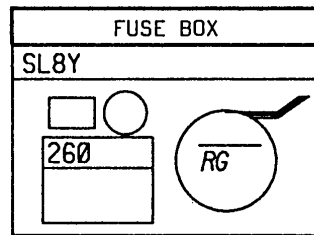

S34

Nº	mm²		... → ...
1	7	RG	+ BATT PROT/PASS COMP FUSE 2

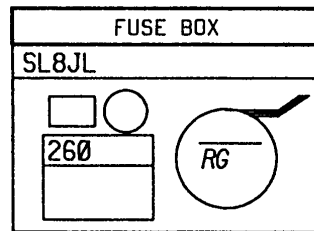

S34

Nº	mm²		... → ...
1	4	RG/VE	+ BATT PROT/PASS COMP FUSE 2
1	5	RG	+ BATT PROT/PASS COMP FUSE 2

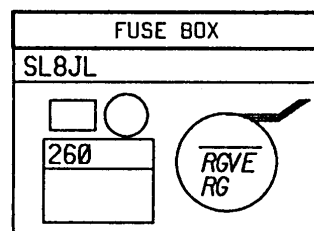



APPLICATIONS: J

N°	mm <sup>2</sup>		...	→	...
1	40	RG	+ BATTERY		

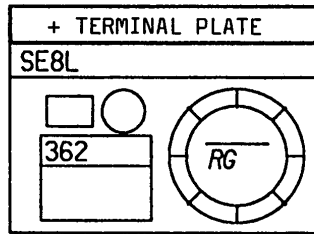

N°	mm <sup>2</sup>		...	→	...
1	16	RG	+ BATTERY		

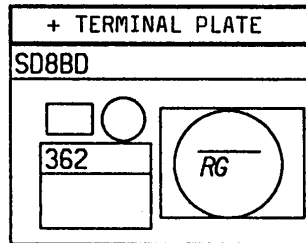

S5-S16-S17-S22-S23-S24-S26-S29-S31-S33

N°	mm <sup>2</sup>		...	→	...
1	5	RG	+ BATTERY		

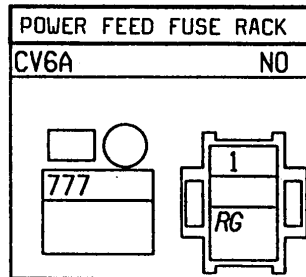

S5-S16-S17-S22-S23-S24-S26-S29-S31-S33

N°	mm <sup>2</sup>		...	→	...
A	5	RG/NO	+ BATT PROT/PASS COMP FUSE 1		
B	5	RG	+ BATT PROT/PASS COMP FUSE 3		

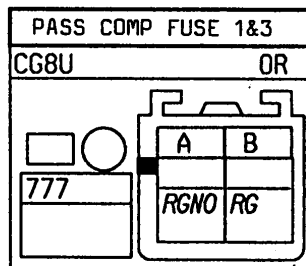



APPLICATIONS: J

S5-S16-S17-S22-S23-S24-S26-S29-S31-S33

Nº	mm²		...	→	...
1	3	RG	+ BATT PROT/AIR CONDITIONING FUSE		

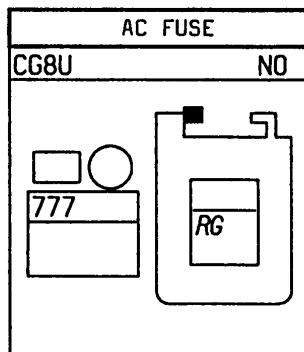

S5-S16-S17-S22-S23-S24-S26-S29-S31-S33

Nº	mm²		...	→	...
1	5	RG	+ BATT PROT/PASS COMP FUSE 2		

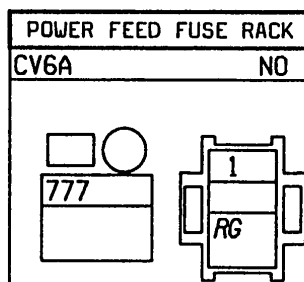

S5-S16-S17-S22-S23-S24-S26-S29-S31-S33

Nº	mm²		...	→	...
1	16	RG	+ BATTERY		
1	5	RG	+ BATTERY		

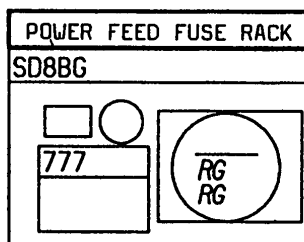





APPLICATIONS: J  
F3R

## S21-S23-S28-S30-S31

N°	mm <sup>2</sup>		... → ...
1	16	NO/RG	+ BATTERY ALTERNATOR
1	16	RG	+ BATTERY ALTERNATOR
1	16	RG	+ BATTERY ALTERNATOR

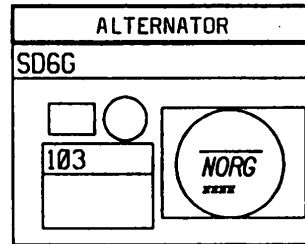

## S21-S23-S28-S30-S31

N°	mm <sup>2</sup>		... → ...
1	16	NO/RG	+ BATTERY ALTERNATOR
1	16	RG	+ BATTERY ALTERNATOR
1	16	RG	+ BATTERY ALTERNATOR

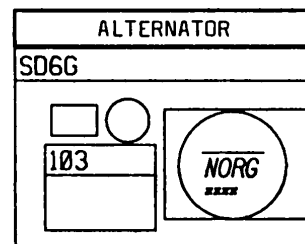

## S21-S23-S28-S30-S31

N°	mm <sup>2</sup>		... → ...
1	2	VI	- CHARGE WARNING LIGHT
2	2	JA	+ APC PROT/ENGINE FUNCTIONS FUSE
2	2	JA	+ APC PROT/ENGINE FUNCTIONS FUSE

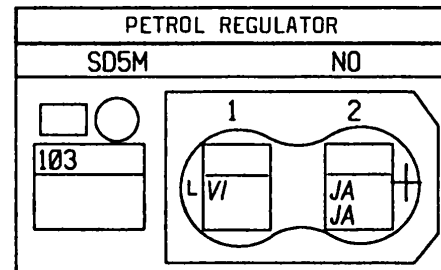

## S21-S23-S28-S30-S31

N°	mm <sup>2</sup>		... → ...
1	2	VI	- CHARGE WARNING LIGHT

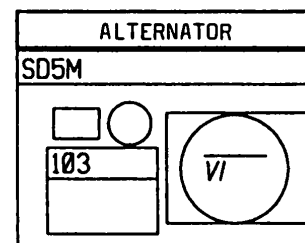



APPLICATIONS: J  
F3R

S22-S24-S26-S29-S31-S33

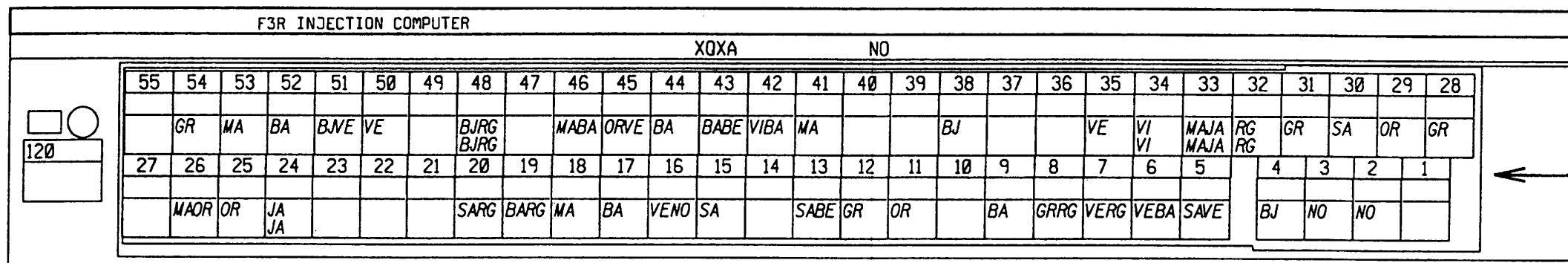

N°	mm²		... → ...
11	.35	OR	DIAGNOSTIC SIGNAL K
12	.35	GR	SECONDARY SPEED SIGNAL
13	.35	SA/BE	FUEL FLOW SIGNAL
15	.6	SA	+ COOLANT TEMPERATURE SENSOR
16	.6	VE/NO	PRESSURE SENSOR INPUT
17	.6	BA	OXYGEN SENSOR SIGNAL
18	.6	MA	OXYGEN SENSOR EARTH SIGNAL
19	.6	BA/RG	THROTTLE POTENTIOMETER SIGNAL
2	2	NO	INJECTION COMPUTER EARTH
20	.6	SA/RG	+ AIR TEMPERATURE SENSOR
24	.6	JA	+ APC PROT/ENGINE PROTECTION FUSE
24	.6	JA	+ APC PROT/ENGINE PROTECTION FUSE
25	1	OR	CYLINDER 2 INJECTOR EARTH
26	.35	MA/OR	- INJ/AUT TRANS/CLUTCH FAULT LIGHT
28	1.4	GR	CYLINDERS 1&4 IGNITION CONTROL
29	1.4	OR	CYLINDERS 2&3 IGNITION CONTROL
3	2	NO	INJECTION COMPUTER EARTH
30	1	SA	CYLINDER 4 INJECTOR EARTH
31	.5	GR	PINKING SENSOR SCREENING
32	.35	RG	+ BATT PROT/LOCK/INJ MEM FUSE
32	.35	RG	+ BATT PROT/LOCK/INJ MEM FUSE
33	.6	MA/JA	TDC SENSOR SIGNAL 1
33	.6	MA/JA	TDC SENSOR SIGNAL 1
34	.6	VI	TDC SENSOR SIGNAL 2

34	.6	VI	TDC SENSOR SIGNAL 2
35	.35	VE	INJ/DIESEL/IMMOBILISER CODE SIGNAL
38	.35	BJ	DIAGNOSTIC SIGNAL L
4	1	BJ	CYLINDER 3 INJECTOR EARTH
41	.35	MA	PRE-POST TIM/INJ THROT OPENING SIG
42	.6	VI/BA	CAMSHAFT SENSOR
43	.35	BA/BE	TDC/TACHO/COIL/ECU/ALT/RELAY SIG
44	.6	BA	PINKING/COOLANT/PRESS SENS EARTH
45	.6	OR/VE	EGR VALVE/THROT POT/PRESS SENS FEED
46	.6	MA/BA	THROT/AIR/IDLE SPD MIXT SENS EARTH
48	.6	BJ/RG	FUEL PUMP CONTROL RELAY
48	.6	BJ/RG	FUEL PUMP CONTROL RELAY
5	.35	SA/VE	HEATED WINDSCREEN ON SIGNAL
50	1	VE	CANISTER DRAIN SWITCH
51	.35	BJ/VE	INJECTION/DIESEL AC CUTOFF SIGNAL
52	1	BA	+ PUMP AND/OR INJECTORS
53	1	MA	CYLINDER 1 INJECTOR EARTH
54	1	GR	IDLE SPEED REGULATION VALVE
6	.35	VE/BA	INJECTION/DIESEL AC CIRCULATING SIG
7	.35	VE/RG	INJECTION AUT TRANS P/N SIGNAL
8	.5	GR/RG	PINKING SENSOR 1 SIGNAL
9	.6	BA	PAS PRESSOSTAT/INJ COMPUTER SIGNAL





APPLICATIONS: J  
F3R

S24-S30

Nº	mm <sup>2</sup>	Diagram	...	→	...
1	.5	GR/BA	PINKING/COOLANT/PRESS SENS	EARTH	
2	.5	GR/RC	PINKING SENSOR 1	SIGNAL	
4	.5	GR	PINKING SENSOR	SCREENING	

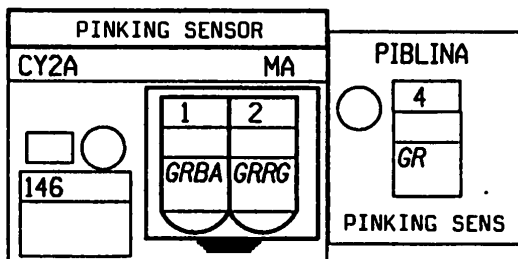

S24-S27-S29

Nº	mm <sup>2</sup>	Diagram	...	→	...
A	.6	BA	PINKING/COOLANT/PRESS SENS	EARTH	
B	.6	VE/NO	PRESSURE SENSOR	INPUT	
C	.6	OR	EGR EV/THROT POT/PRESS SENS	FEED	

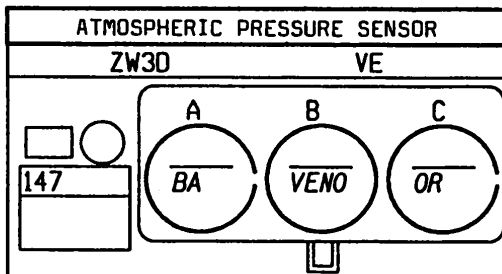

S22-S29-S31

Nº	mm <sup>2</sup>	Diagram	...	→	...
1	.6	JA	+ APC PROT/REVERSING LIGHT	FUSE	
2	.6	BA	REVERSING LIGHT	FEED	

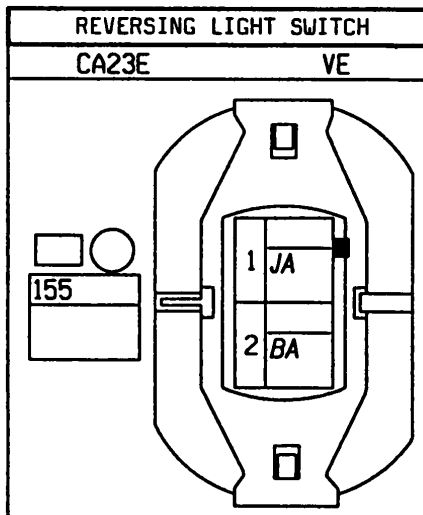



APPLICATIONS: J  
F3R

S22-S23-S28-S30-S32

Nº	mm²	Diagram	...	→	...
1	3	BA			+ STARTER

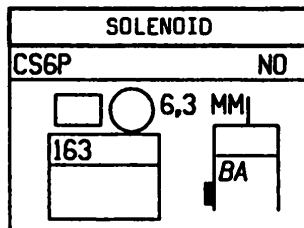

S22-S23-S28-S30-S32

Nº	mm²	Diagram	...	→	...
1	3	BA			+ RELAYED STARTER SOLENOID

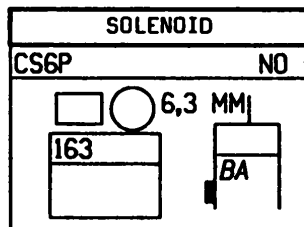

S22-S23-S28-S30-S32

Nº	mm²	Diagram	...	→	...
1	16	NO/RG			+ BATTERY ALTERNATOR
1	16	NO			+ BATTERY STARTER
1	3	RG			+ BATTERY AC FAN FUSE
1	5	RG/NO			+ BATTERY 550W FAN FUSE

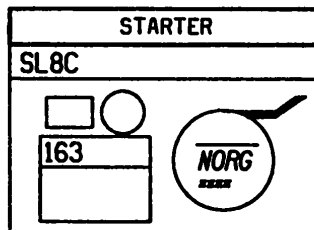

S22-S23-S28-S30-S32

Nº	mm²	Diagram	...	→	...
1	16	NO/RG			+ BATTERY ALTERNATOR
1	16	NO			+ BATTERY STARTER
1	3	RG			+ BATTERY AC FAN FUSE
1	5	RG/NO			+ BATTERY 550W FAN FUSE

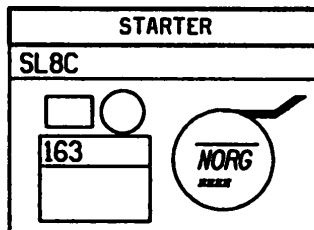

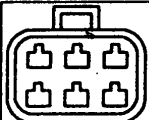

APPLICATIONS: J  
F3R

S22-S23-S28-S30-S32

Nº	mm²	Diagram	Description
1	16		NO/RG + BATTERY STARTER

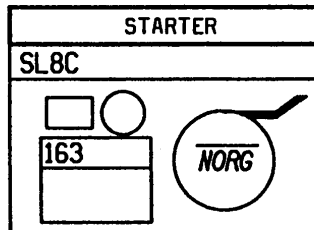

S22-S23-S28-S30-S32

Nº	mm²	Diagram	Description
1	16		NO/RG + BATTERY STARTER

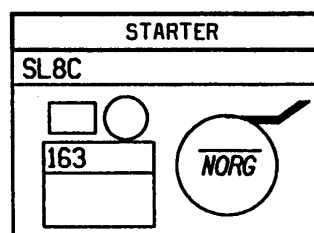

S22-S23-S26-S29-S31

Nº	mm²	Diagram	Description
1	1		BA + AC AUTH VIA 3-FUNCTION SENSOR

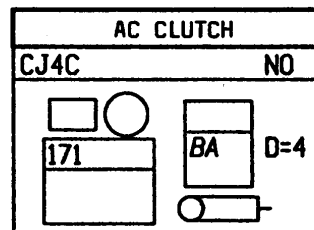

Nº	mm²	Diagram	Description
1	1		NO 100W COOLING FAN UNIT EARTH
2	1		BA COOLING FAN FEED

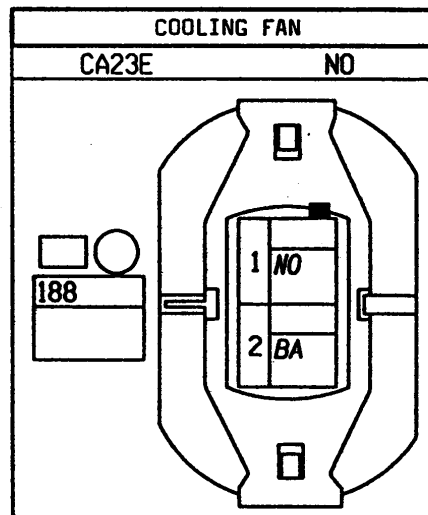



APPLICATIONS: J  
F3R

N°	mm <sup>2</sup>		...	→	...
1	1.4	NO	180W COOLING FAN EARTH		
2	1.4	BA	COOLING FAN FEED		

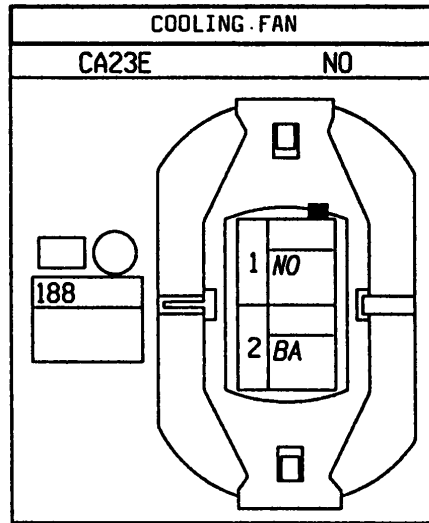

N°	mm <sup>2</sup>		...	→	...
1	3	BA	COOLING FAN FEED		
1	5	BA	COOLING FAN FEED		
2	3	NO	340W COOLING FAN EARTH		

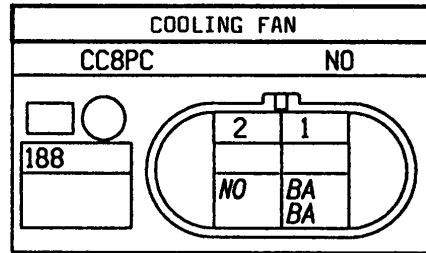

S23-S26-S27

N°	mm <sup>2</sup>		...	→	...
1	1	BA	+ PUMP AND/OR INJECTORS		
2	1	MA	CYLINDER 1 INJECTOR EARTH		

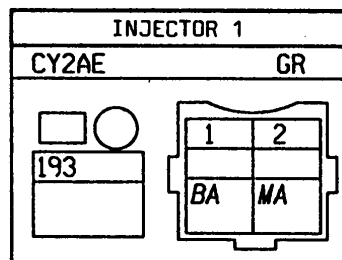

S23-S26

N°	mm <sup>2</sup>		...	→	...
1	1	BA	+ PUMP AND/OR INJECTORS		
2	1	OR	CYLINDER 2 INJECTOR EARTH		

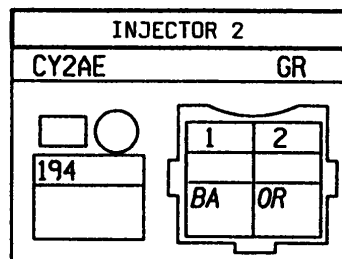



APPLICATIONS: J  
F3R

S23-S26

N°	mm <sup>2</sup>		... → ...
1	1	BA	+ PUMP AND/OR INJECTORS
2	1	BJ	CYLINDER 3 INJECTOR EARTH

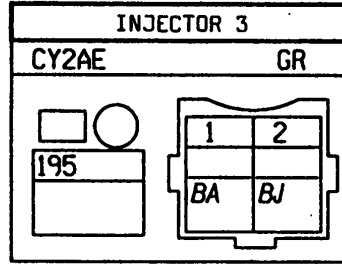

S23-S26

N°	mm <sup>2</sup>		... → ...
1	1	BA	+ PUMP AND/OR INJECTORS
2	1	SA	CYLINDER 4 INJECTOR EARTH

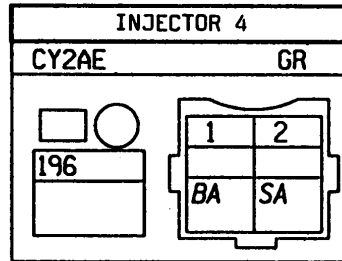

S21-S23-S26-S29-S31

N°	mm <sup>2</sup>		... → ...
1	.6	BJ/VE	- OIL PRESSURE WARNING LIGHT

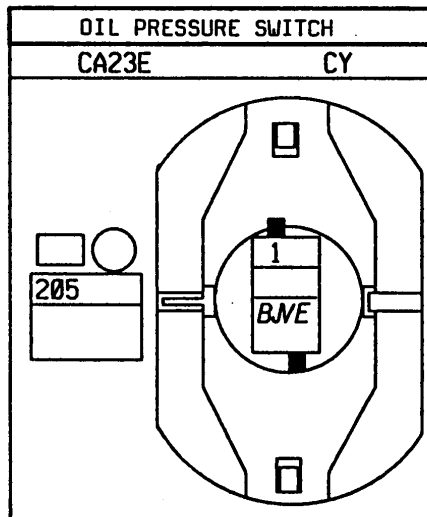



APPLICATIONS: J  
F3R

S22-S23-S26-S29-S31

Nº	mm²		... → ...
A	.35	JA	+ ACC PROT/ENGINE FAN FUSE
A	.35	RG	+ BATT PROT/LOCK/INJ MEM FUSE
B	.35	OR	+ FAN HIGH SPD RELAY/TEMP SW
C	1	OR	+ 3-FUNCTION SENSOR/INJ ECU
D	1	BA	+ AC AUTH VIA 3-FUNCTION SENSOR

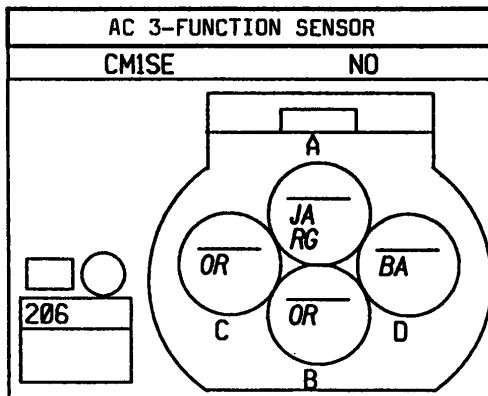

S21-S24-S28-S30

Nº	mm²		... → ...
A	.6	MA	THROT/AIR/IDLE MIXT SENS EARTH
B	.6	OR	EGR EV/THROT POT/PRESS SENS FEED
C	.6	BA/RG	THROTTLE POTENTIOMETER SIGNAL

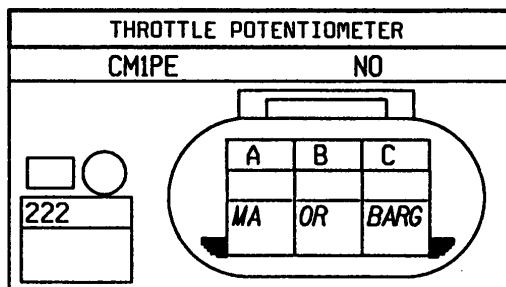

S26-S29

Nº	mm²		... → ...
1	.6	BA	PAS PRESSO/INJ ECU SIGNAL
2	.6	NO	PAS PRESSOSTAT EARTH
2	.6	NO	PAS PRESSOSTAT EARTH

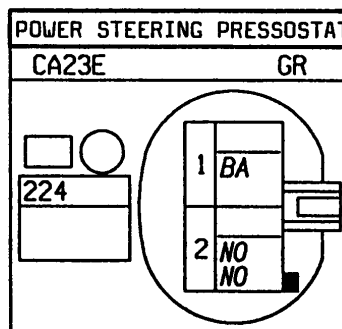





APPLICATIONS: J  
F3R

S23-S26-S29

Nº	mm <sup>2</sup>		... → ...
A	1	BA/RG	+ PUMP AND/OR INJECTORS
B	1	NO	OXYGEN SENSOR EARTH
C	.6	BA	OXYGEN SENSOR SIGNAL
D	.6	MA	OXYGEN SENSOR EARTH SIGNAL

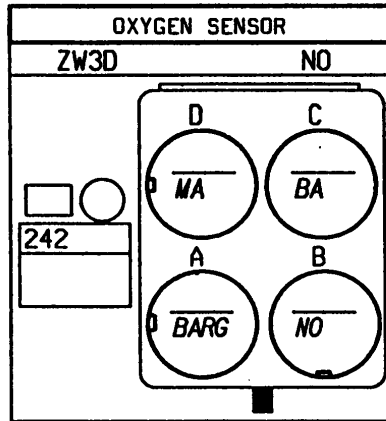

S22-S23-S28-S30-S31

Nº	mm <sup>2</sup>		... → ...
A	.6	SA	OIL LEVEL SENSOR SIGNAL 2
B1	.6	VI	OIL LEVEL SENSOR SIGNAL 1

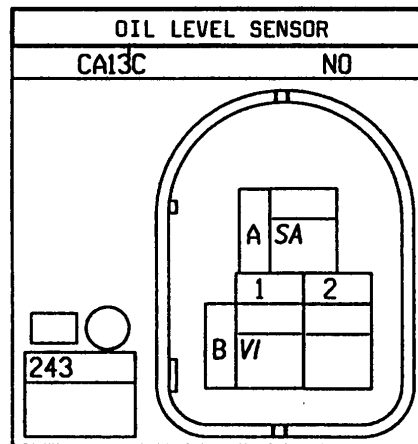

S22-S23-S28-S30-S31

Nº	mm <sup>2</sup>		... → ...
1	.6	SA	OIL LEVEL SENSOR SIGNAL 2
2	.6	VI	OIL LEVEL SENSOR SIGNAL 1

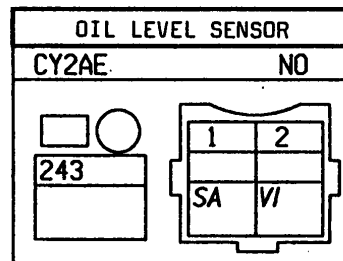

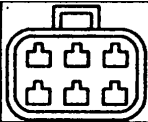

APPLICATIONS: J  
F3R

S22-S24-S26-S27-S28-S29-S31

Nº	mm²		... → ...
1	.6	BA	PINKING/COOLANT/PRESS SENS EARTH
2	.6	SA	+ COOLANT TEMPERATURE SENSOR

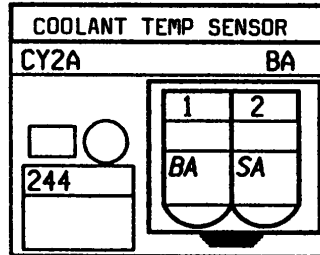

S22-S23-S26-S29-S31

Nº	mm²		... → ...
1	.35	MA	+ FAN LOW SPEED RELAY/TEMP SW
1	.6	MA	+ FAN LOW SPEED RELAY/TEMP SW
2	.35	RG	+ BATT PROT/LOCK/INJ MEM FUSE
2	.35	JA	+ ACC PROT/ENGINE FAN FUSE
2	.35	RG	+ BATT PROT/LOCK/INJ MEM FUSE
4	.35	OR	+ FAN HIGH SPEED RELAY/TEMP SW
4	.6	OR	+ FAN HIGH SPEED RELAY/TEMP SW
4	.6	OR	+ FAN HIGH SPEED RELAY/TEMP SW

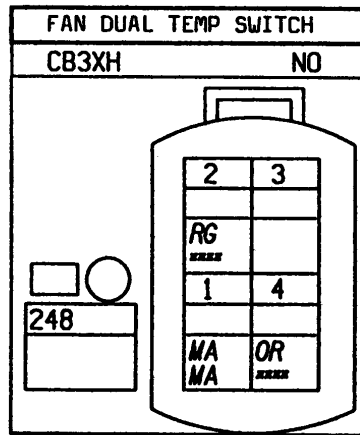

S22-S23-S26-S29-S31

Nº	mm²		... → ...
1	.35	JA	+ ACC PROT/ENGINE FAN FUSE
2	1	BA	COOLING FAN FEED

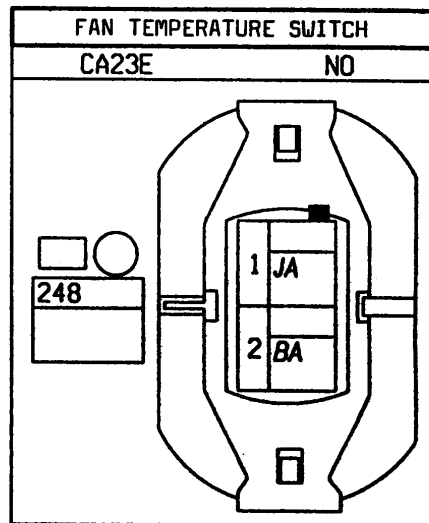



APPLICATIONS: J  
F3R

S22-S23-S26-S29-S31

Nº	mm <sup>2</sup>		...	→	...
1	.35	RG	+ BATT PROT/LOCK/INJ MEM FUSE		
2	.6	OR	+ FAN CONTROL RELAY		

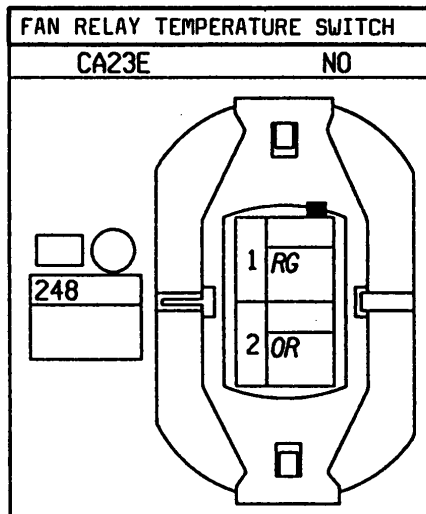

S22-S23-S28-S30-S32

Nº	mm <sup>2</sup>		...	→	...
A	.6	JA	+ APC PROT/ENGINE FUNCTIONS FUSE		
A	.6	JA	+ APC PROT/ENGINE FUNCTIONS FUSE		
B1	.6	BA	SECONDARY SPEED SIGNAL		
B2	.6	NO	SPEED SENSOR SIGNAL		

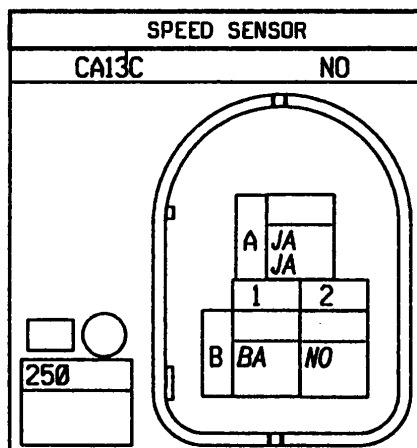

S22-S23-S26-S27-S28-S31

Nº	mm <sup>2</sup>		...	→	...
1	.35	NO	COOLANT 2-FUNC TEMP SW EARTH		
2	.35	VE	COOLANT TEMPERATURE SIGNAL		
4	.35	SA	- COOLANT TEMP WARNING LIGHT		

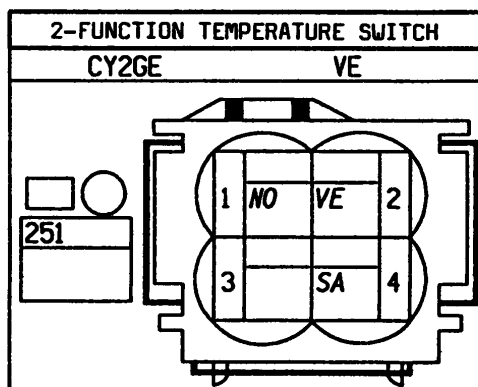

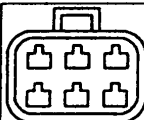

APPLICATIONS: J  
F3R

S22-S23-S26-S29-S31

Nº	mm²		... → ...
1	3	BA	COOLING FAN FEED
1	5	BA	COOLING FAN FEED
2	3	NO	340W COOLING FAN EARTH

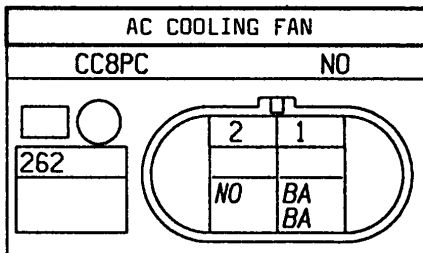

S22-S23-S26-S29-S31

Nº	mm²		... → ...
1	3	BA	COOLING FAN FEED
1	5	BA	COOLING FAN FEED
1	5	BA/NO	COOLING FAN FEED
1	3	BA	COOLING FAN FEED
1	5	BA	COOLING FAN FEED
2	5	NO	COOLING FAN UNIT EARTH
2	5	NO	AC 340W COOLING FAN UNIT EARTH

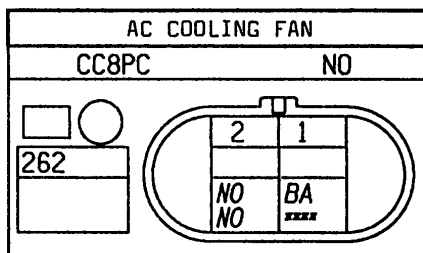

S22-S24-S27-S31

Nº	mm²		... → ...
1	.6	MA	THROT/AIR/IDLE MIXT SENS EARTH
2	.6	SA/RG	+ AIR TEMPERATURE SENSOR

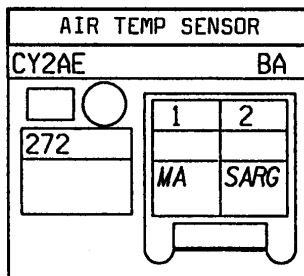

S22-S23-S26-S27-S28-S31-S32

Nº	mm²		... → ...
A	.6	VI	TDC SENSOR SIGNAL 2
B	.6	MA/JA	TDC SENSOR SIGNAL 1

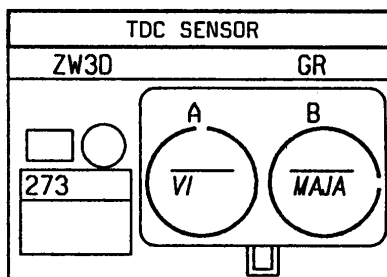



APPLICATIONS: J  
F3R

S22-S23-S26-S27-S28-S31-S32

Nº	mm²		... → ...
A	.6	VI	TDC SENSOR SIGNAL 2
B	.6	MA/JA	TDC SENSOR SIGNAL 1

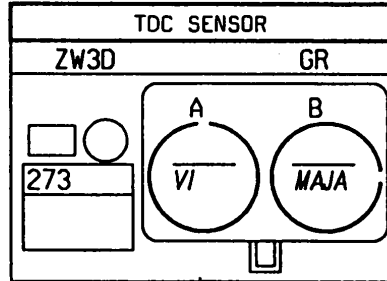

S22-S23-S26-S29-S31

Nº	mm²		... → ...
1	3	MA	+ FAN LOW SPEED RESISTANCE FEED
2	3	BA	COOLING FAN FEED
2	3	BA	COOLING FAN FEED
2	5	BA	COOLING FAN FEED

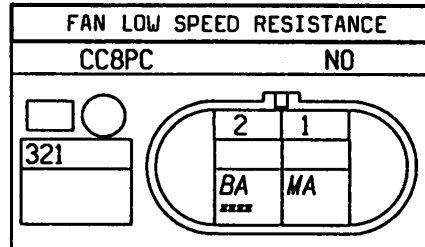

S22-S23-S26-S29-S31

Nº	mm²		... → ...
1	3	MA	+ FAN LOW SPEED RESISTANCE FEED
2	3	BA	COOLING FAN FEED
2	5	BA	COOLING FAN FEED
2	3	BA	COOLING FAN FEED

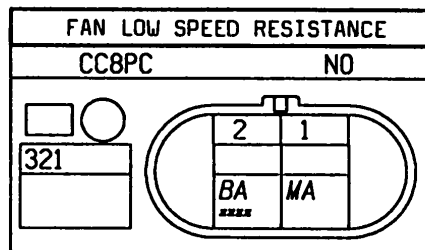

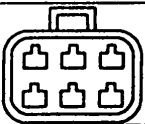

APPLICATIONS: J  
F3R

N°	mm²		... → ...
1	1	BA	+ PUMP AND/OR INJECTORS
2	1	GR	IDLE SPEED REGULATION VALVE

### S24

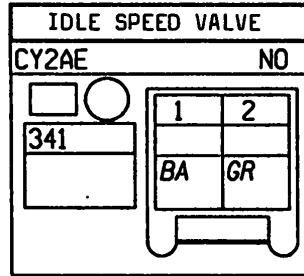

N°	mm²		... → ...
A	1	BA	+ PUMP AND/OR INJECTORS
B	1	VE	CANISTER DRAIN SWITCH

### S24-S26-S28-S30

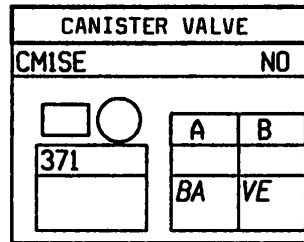

N°	mm²		... → ...
1	.6	NO	KICKDOWN SWITCH EARTH
2	.6	VE/GR	KICKDOWN SIGNAL

### S23-S27

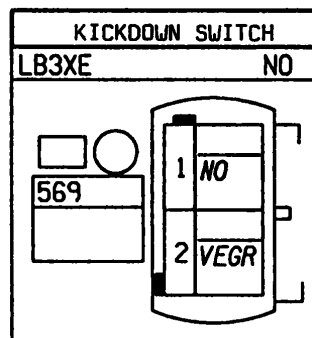

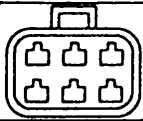

APPLICATIONS: J  
F3R

S22-S23-S26-S29

Nº	mm²	Color	Description
C1	.35	OR	+ FAN HIGH SPEED RELAY/TEMP SWITCH
C1	.35	OR	+ FAN HIGH SPEED RELAY/TEMP SWITCH
C1	.6	OR	+ FAN HIGH SPEED RELAY/TEMP SWITCH
C2	.6	NO	FAN HIGH SPEED RELAY EARTH
C2	.6	NO	FAN HIGH SPEED RELAY EARTH
C3	5	RG/NO	+ BATT PROT/ENGINE FAN 1 FUSE
C5	5	BA/NO	COOLING FAN FEED
C5	5	BA	COOLING FAN FEED
E2	5	RG/NO	+ BATTERY 550W FAN FUSE
E2	5	RG	+ BATTERY 550W FAN FUSE
E4	1.4	JA	+ AFTER IGNITION
E6	2	JA	+ AFTER IGNITION
E6	1.4	JA	+ AFTER IGNITION
E9	1	BA	+ AC AUTHORIZATION VIA 3-FUNC SENSOR
E9	1	BA	+ AC AUTHORIZATION VIA 3-FUNC SENSOR
G1	.35	MA	+ FAN LOW SPEED RELAY/TEMP SWITCH
G1	.6	MA	+ FAN LOW SPEED RELAY/TEMP SWITCH
G1	.35	MA	+ FAN LOW SPEED RELAY/TEMP SWITCH
G2	.6	NO	FAN LOW SPEED RELAY EARTH
G2	.6	NO	FAN LOW SPEED RELAY EARTH
G3	3	RG	+ BATT PROT/ENGINE FAN 1 FUSE
G5	3	MA	+ FAN LOW SPEED RESISTANCE FEED
H1	.6	JA/RG	FUEL PUMP RELAY CUTOFF/IMPACT SENS
H2	.6	BJ/RG	FUEL PUMP CONTROL RELAY
H3	5	RG	+ BATT PROT/PRE-HEATER/INJ FUSE
H5	5	BA	+ PUMP AND/OR INJECTORS
S2	5	RG/NO	+ BATT PROT/ENGINE FAN 1 FUSE
S2	3	RG	+ BATT PROT/ENGINE FAN 1 FUSE
S4	2	JA	+ APC PROT/ENGINE FUNCTIONS FUSE
S4	.6	JA	+ APC PROT/ENGINE FUNCTIONS FUSE
S6	.6	JA	+ APC PROT/ENGINE PROTECTION FUSE
S6	2	JA	+ APC PROT/ENGINE PROTECTION FUSE
S9	.35	MA	+ FAN LOW SPEED RELAY/TEMP SWITCH
S9	.6	MA	+ FAN LOW SPEED RELAY/TEMP SWITCH
S9	.6	MA	+ FAN LOW SPEED RELAY/TEMP SWITCH

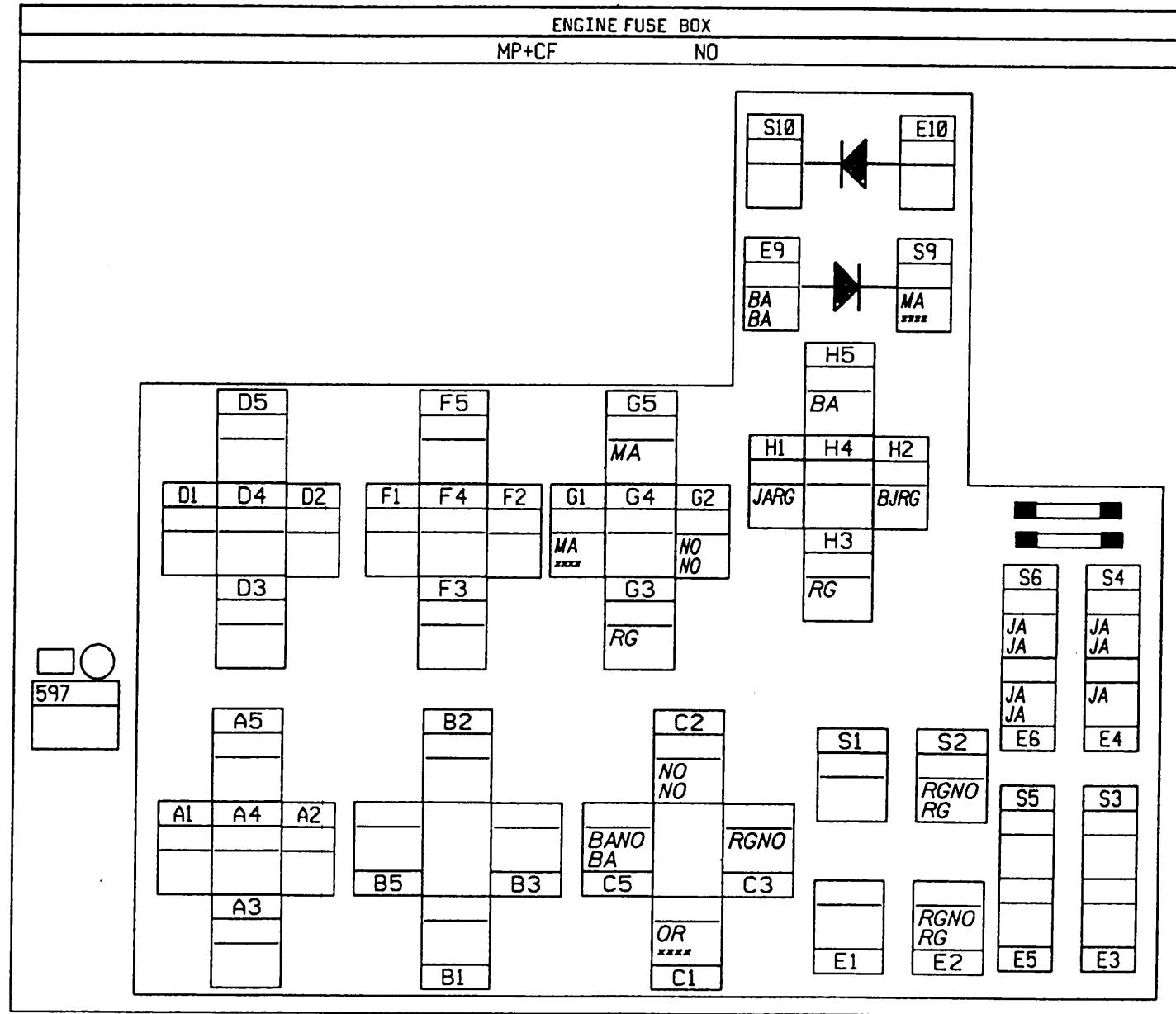



APPLICATIONS: J  
F3R

S22-S23-S26-S29

Nº	mm <sup>2</sup>		... → ...
B1	.6	JA/RG	FUEL PUMP CUTOFF REL/IMPACT SENS
B2	.6	BJ/RG	FUEL PUMP CONTROL RELAY
B3	5	RG	+ BATT PROT/PRE-HEAT/INJ FUSE
B3	5	RG	+ BATT PROT/PRE-HEAT/INJ FUSE
B5	5	BA	+ PUMP AND/OR INJECTORS
E1	2	JA	+ AFTER IGNITION
E1	1.4	JA	+ AFTER IGNITION
E2	1.4	JA	+ AFTER IGNITION
S1	2	JA	+ APC PROT/ENGINE FUNCTIONS FUSE
S1	.6	JA	+ APC PROT/ENGINE FUNCTIONS FUSE
S2	.6	JA	+ APC PROT/ENGINE PROTECT FUSE
S2	2	JA/NO	+ APC PROT/ENGINE PROTECT FUSE

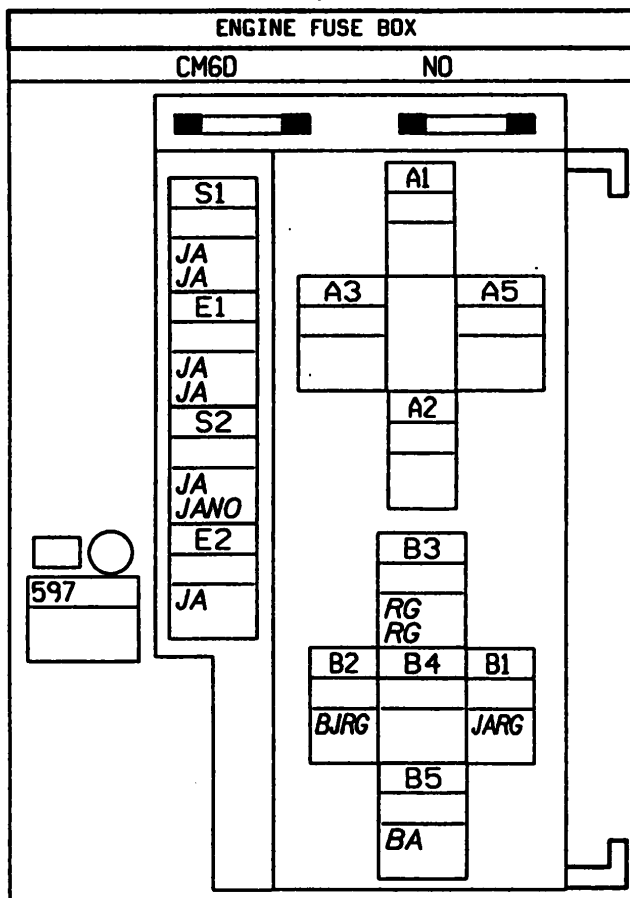



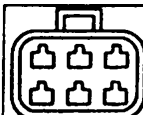

APPLICATIONS: J  
F3R

S22-S23-S26-S29

N°	mm²	Color	Description
C1	.35	OR	+ FAN HIGH SPEED RELAY/TEMP SWITCH
C1	.35	OR	+ FAN HIGH SPEED RELAY/TEMP SWITCH
C1	.6	OR	+ FAN HIGH SPEED RELAY/TEMP SWITCH
C2	.6	NO	FAN HIGH SPEED RELAY EARTH
C3	3	RG	+ BATT PROT/ENGINE FAN 1 FUSE
C5	3	BA	COOLING FAN FEED
E2	3	RG	+ BATTERY AC FAN FUSE
E2	3	RG	+ BATTERY AC FAN FUSE
E4	1.4	JA	+ AFTER IGNITION
E6	2	JA	+ AFTER IGNITION
E6	1.4	JA	+ AFTER IGNITION
E9	1	BA	+ AC AUTHORIZATION VIA 3-FUNC SENSOR
E9	1	BA	+ AC AUTHORIZATION VIA 3-FUNC SENSOR
G1	.35	MA	+ FAN LOW SPEED RELAY/TEMP SWITCH
G1	.35	MA	+ FAN LOW SPEED RELAY/TEMP SWITCH
G2	.6	NO	FAN LOW SPEED RELAY EARTH
G3	2	RG	+ BATT PROT/ENGINE FAN 1 FUSE
G5	3	MA	+ FAN LOW SPEED RESISTANCE FEED
H1	.6	JA/RG	FUEL PUMP RELAY CUTOFF/IMPACT SENS
H2	.6	BJ/RG	FUEL PUMP CONTROL RELAY
H3	5	RG	+ BATT PROT/PRE-HEATER/INJ FUSE
H3	5	RG	+ BATT PROT/PRE-HEATER/INJ FUSE
H5	5	BA	+ PUMP AND/OR INJECTORS
S2	3	RG	+ BATT PROT/ENGINE FAN 1 FUSE
S2	2	RG	+ BATT PROT/ENGINE FAN 1 FUSE
S4	2	JA	+ APC PROT/ENGINE FUNCTIONS FUSE
S4	.6	JA	+ APC PROT/ENGINE FUNCTIONS FUSE
S6	.6	JA	+ APC PROT/ENGINE PROTECTION FUSE
S6	2	JA	+ APC PROT/ENGINE PROTECTION FUSE
S9	.35	MA	+ FAN LOW SPEED RELAY/TEMP SWITCH

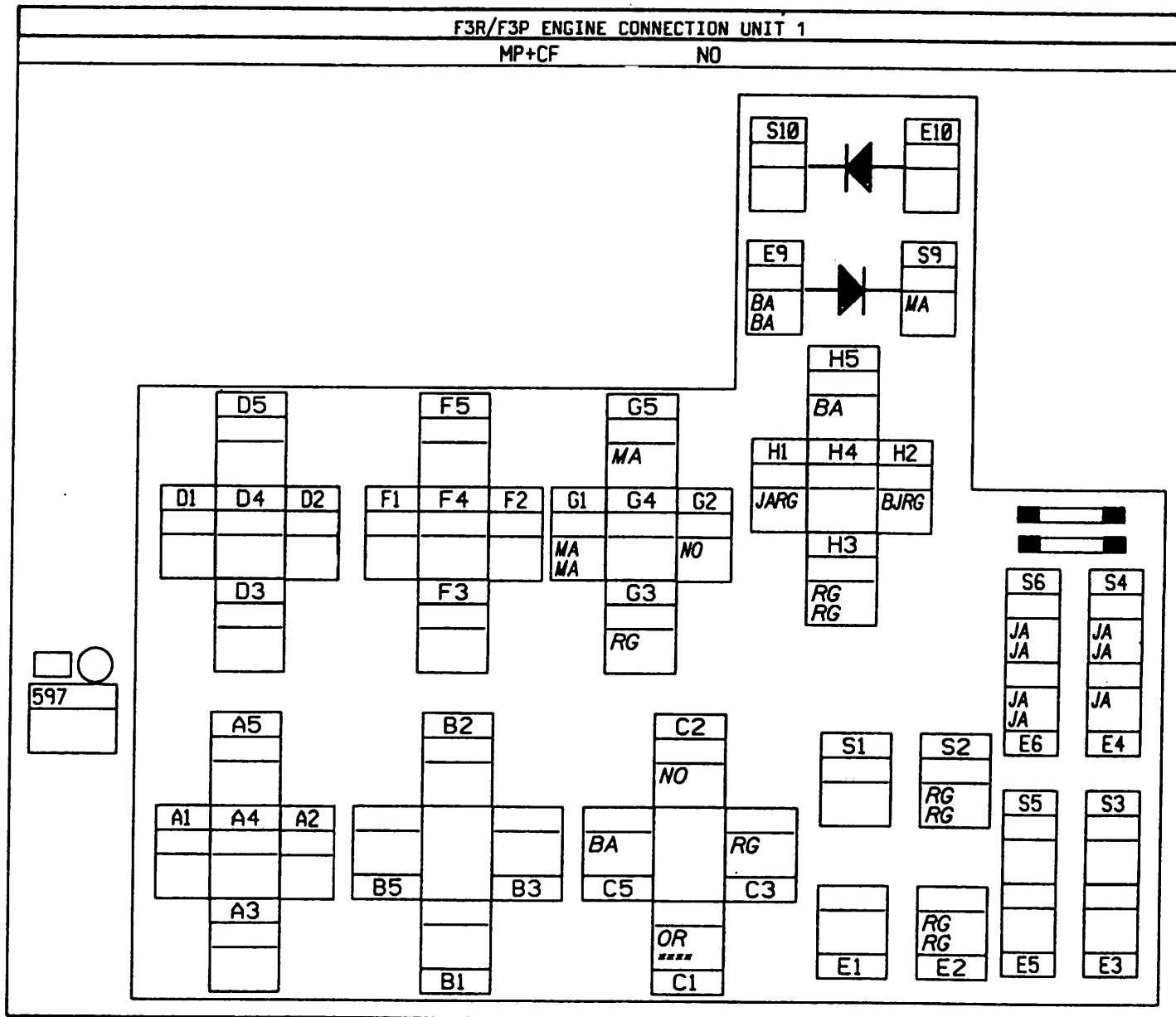



APPLICATIONS: J  
F3R

S22-S23-S26-S29

1

Nº	mm²		... → ...
B1	.6		+ APC PROT/AUT TRANS/CLUTCH FUSE
B1	.6	JA	+ APC PROT/AUT TRANS/CLUTCH FUSE
B2	.6	BA/NO	STARTER CONTROL RELAY
B3	3		+ STARTER
B3	3	BA/RC	+ STARTER
B5	3	BA	+ RELAYED STARTER SOLENOID
E1	1.4	JA	+ AFTER IGNITION
E2	2	MA	+ REVERSING LIGHTS FUSE
S1	.6	JA	+ APC PROT/AUT TRANS FUSE
S1	.6		+ APC PROT/AUT TRANS/CLUTCH FUSE
S1	.6	JA	+ APC PROT/AUT TRANS/CLUTCH FUSE
S2	.6	BA	REVERSING LIGHTS FEED

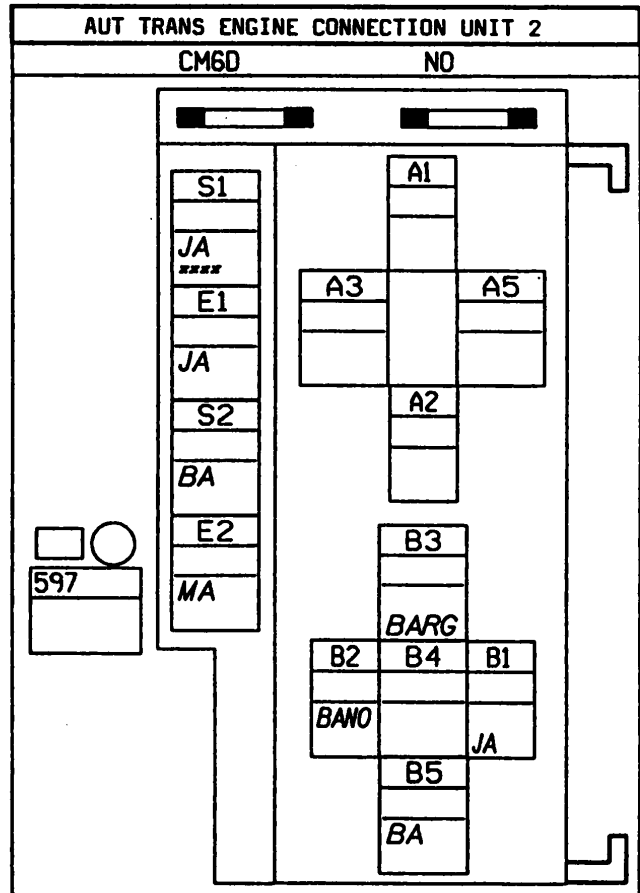



APPLICATIONS: J  
F3R

S22-S23-S26-S29

Nº	mm²	...	→	...
C1	.6	OR	+	FAN CONTROL RELAY
C2	.6	NO		FAN HIGH SPEED RELAY EARTH
C3	3	RG	+	BATT PROT/ENGINE FAN 1 FUSE
C5	3	BA		COOLING FAN FEED
E4	1.4	JA	+	AFTER IGNITION
E5	1.4	RG/BA	+	BATTERY 180W FAN FUSE
E6	2	JA	+	AFTER IGNITION
E6	1.4	JA	+	AFTER IGNITION
H1	.6	JA/RG		FUEL PUMP RELAY CUTOFF/IMPACT SENS
H2	.6	BJ/RG		FUEL PUMP CONTROL RELAY
H3	5	RG	+	BATT PROT/PRE-HEATER/INJ FUSE
H5	5	BA	+	PUMP AND/OR INJECTORS
S4	2	JA	+	APC PROT/ENGINE FUNCTIONS FUSE
S4	.6	JA	+	APC PROT/ENGINE FUNCTIONS FUSE
S5	3	RG	+	BATT PROT/ENGINE FAN 1 FUSE
S6	.6	JA	+	APC PROT/ENGINE PROTECTION FUSE
S6	2	JA	+	APC PROT/ENGINE PROTECTION FUSE

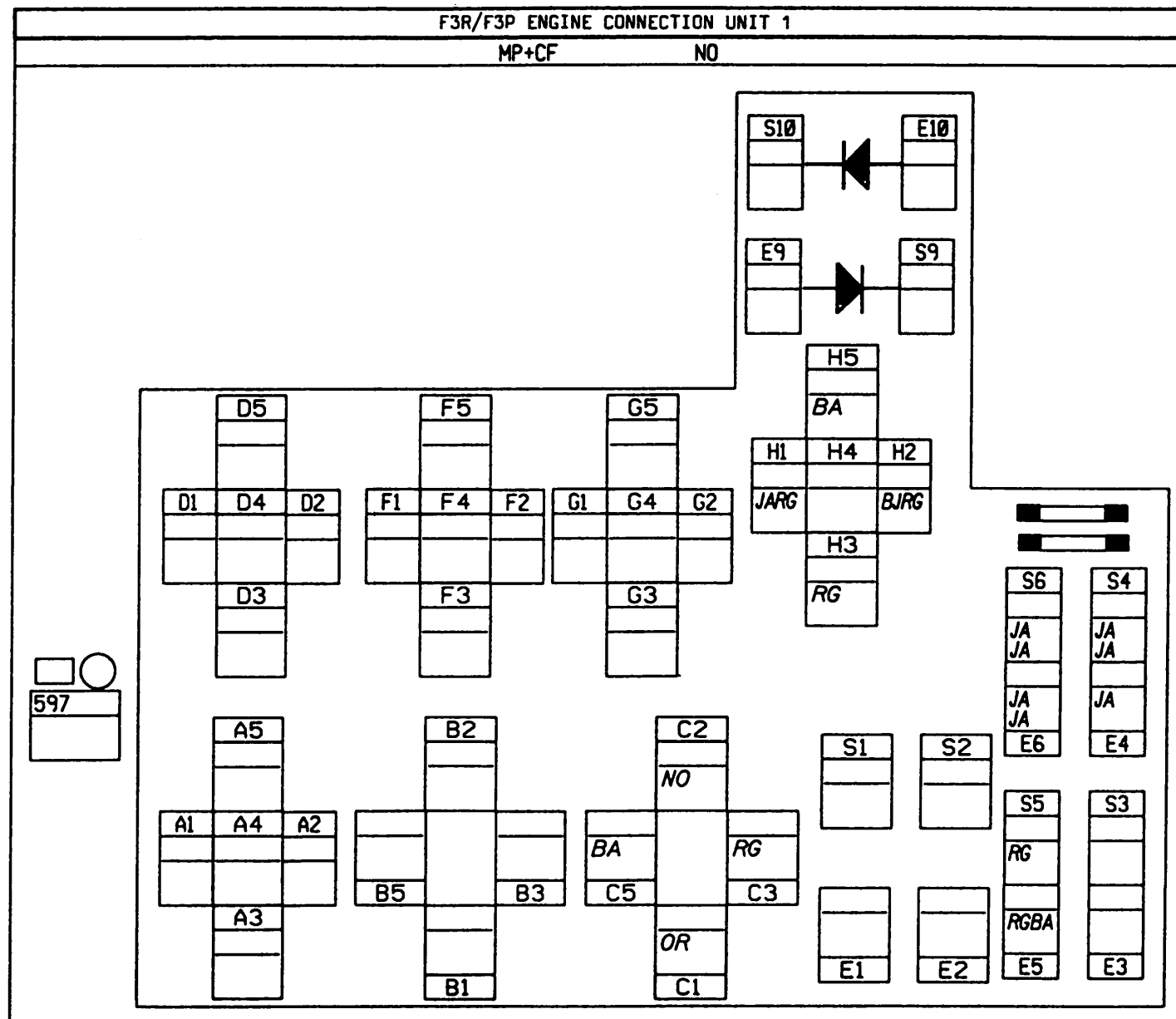

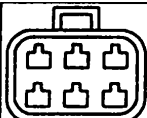

APPLICATIONS: J  
F3R

S24-S26

Nº	mm²		... → ...
1	2	JA	+ APC PROT/ENGINE PROTECTION FUSE
2	1	VE	+ INTERFERENCE SUPPRESSOR/AEI
3	1.4	GR	CYLINDERS 1&4 IGNITION CONTROL

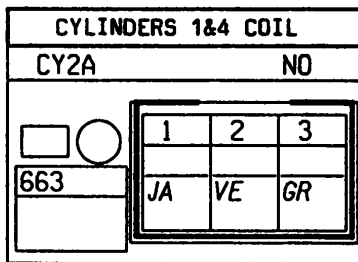

S24-S26

Nº	mm²		... → ...
1	2	JA	+ APC PROT/ENGINE PROTECTION FUSE
2	1	VE	+ INTERFERENCE SUPPRESSOR/AEI
2	1	VE	+ INTERFERENCE SUPPRESSOR/AEI
3	1.4	OR	CYLINDERS 2&3 IGNITION CONTROL

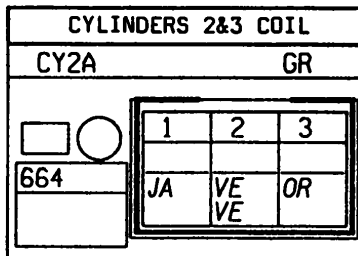

S24-S26

Nº	mm²		... → ...
1	1	VE	+ INTERFERENCE SUPPRESSOR/AEI

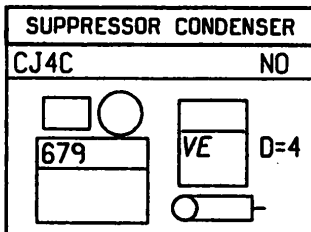

S24

Nº	mm²		... → ...
1	1	NO	CAMSHAFT SENSOR EARTH
2	.6	VI/BA	CAMSHAFT SENSOR
3	1	BA	+ PUMP AND/OR INJECTORS

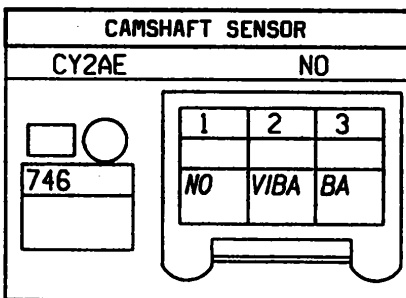



APPLICATIONS: J  
F3R

S5-S16-S17-S22-S23-S24-S26-S29-S31-S33

N°	mm <sup>2</sup>		... → ...
1	5	RG	+ BATT PROT/PRE-HEAT/INJ FUSE
1	5	RG	+ BATT PROT/PRE-HEAT/INJ FUSE

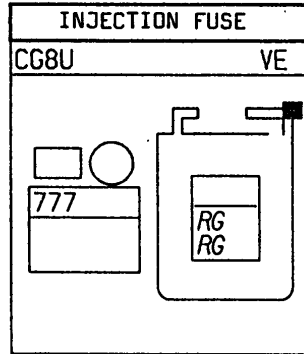

S5-S16-S17-S22-S23-S24-S26-S29-S31-S33

N°	mm <sup>2</sup>		... → ...
1	5	RG	+ BATT PROT/PRE-HEAT/INJ FUSE
1	5	RG	+ BATT PROT/PRE-HEAT/INJ FUSE

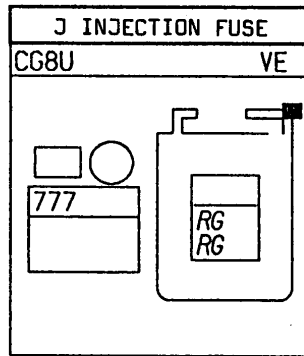

S22-S26-S29-S31

N°	mm <sup>2</sup>		... → ...
1	.6	JA/RG	FUEL PUMP CUTOFF REL/IMPACT SENS
1	.6	JA/RG	FUEL PUMP CUTOFF REL/IMPACT SENS
3	.6	JA	+ APC PROT/ENGINE PROTECTION FUSE

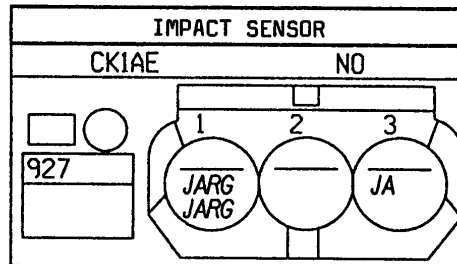

S22-S26-S29-S31

N°	mm <sup>2</sup>		... → ...
1	.6	JA/RG	FUEL PUMP CUTOFF REL/IMPACT SENS
1	.6	JA/RG	FUEL PUMP CUTOFF REL/IMPACT SENS
3	.6	JA	+ APC PROT/ENGINE PROTECTION FUSE

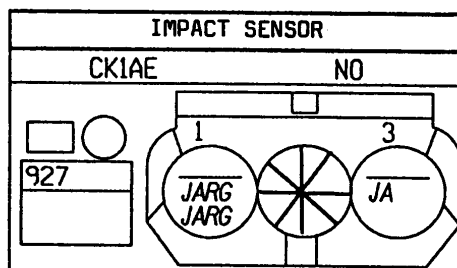





APPLICATIONS: J  
E7J

S21-S23-S28-S30-S31

Nº	mm²	Diagram	...	→	...
1	2	VI	-		CHARGE WARNING LIGHT

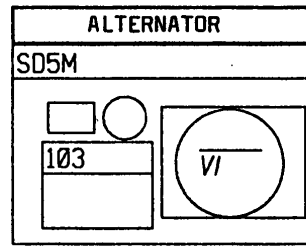

S24-S30

Nº	mm²	Diagram	...	→	...
1	.5	GR/BA	INJECTION ECU SENSORS EARTH		
2	.5	GR/RG	PINKING SENSOR 1 SIGNAL		
4	.5	GR	PINKING SENSOR SCREENING EARTH		

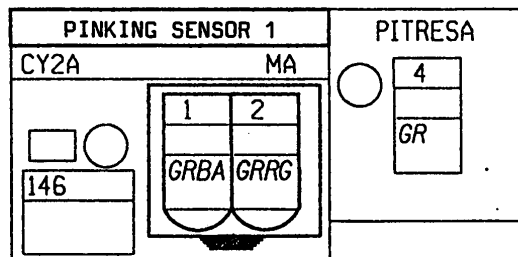

S24-S27-S29

Nº	mm²	Diagram	...	→	...
A	.6	MA	INJECTION ECU SENSORS EARTH		
B	.6	VE/BA	PRESSURE SENSOR INPUT		
C	.6	OR	EGR EV/THROT POT/PRESS SENS FEED		

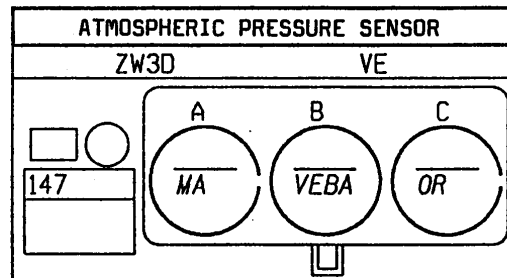

S22-S29-S31

Nº	mm²	Diagram	...	→	...
1	.6	JA	+ APC PROT/REVERSING LIGHT FUSE		
2	.6	BA	REVERSING LIGHTS FEED		

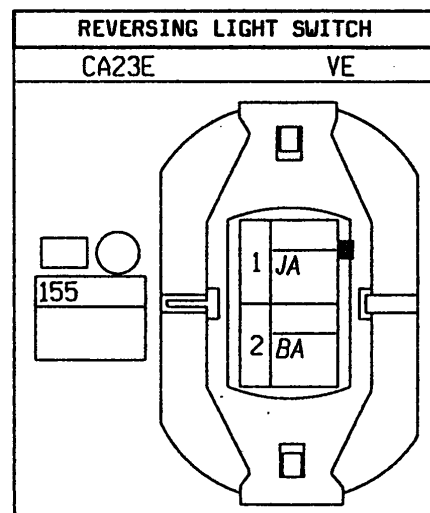

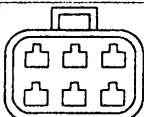

APPLICATIONS: J  
E7J

S22-S23-S28-S30-S32

Nº	mm <sup>2</sup>	Diagram	...	→	...
1	3	BA			+ STARTER

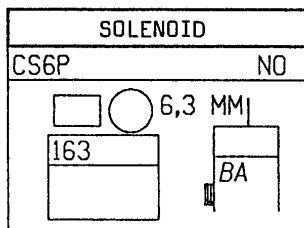

S22-S23-S28-S30-S32

Nº	mm <sup>2</sup>	Diagram	...	→	...
1	7	RG			+ BATTERY

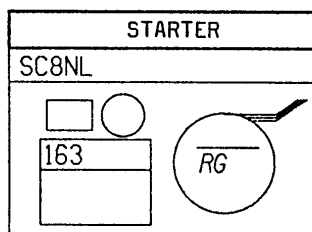

S22-S23-S26-S29-S31

Nº	mm <sup>2</sup>	Diagram	...	→	...
1	1	BA			+ AC AUTH VIA 3-FUNCTION SENSOR

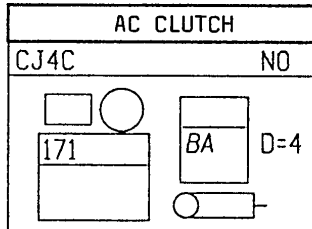

Nº	mm <sup>2</sup>	Diagram	...	→	...
1	2	NO			100W FAN UNIT EARTH
2	1	BA			COOLING FAN FEED

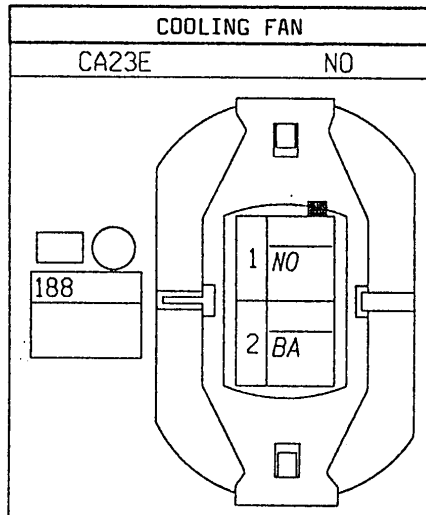



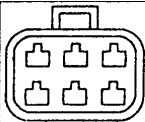

APPLICATIONS: J  
E7J

S21-S23-S26-S29-S31

Nº	mm²	Diagram	...	→	...
1	.6	BA	-		OIL PRESSURE WARNING LIGHT

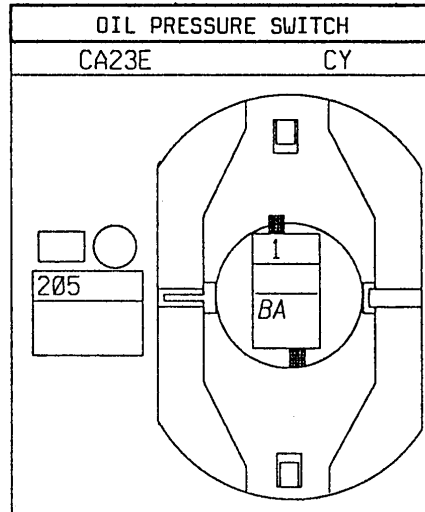

S22-S23-S26-S29-S31

Nº	mm²	Diagram	...	→	...
A	.35	RG	+		BATT PROT/LOCK/INJ MEM FUSE
B	.35	OR	+		FAN HIGH SPEED RELAY/TEMP SW
C	1	OR	+		3-FUNCTION SENSOR/INJ ECU
D	1	BA	+		AC AUTH VIA 3-FUNCTION SENSOR

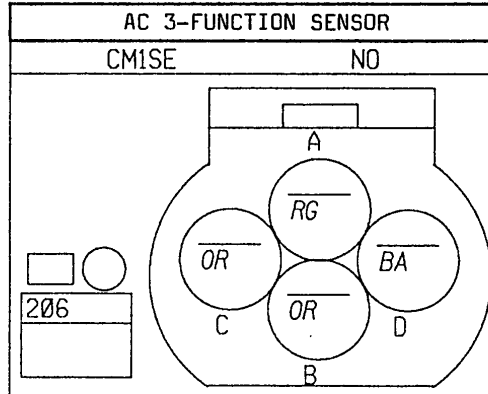

S29

Nº	mm²	Diagram	...	→	...
A	2	JA	+		APC PROT/ENGINE PROTECTION FUSE
B	2	NO			AEI EARTH

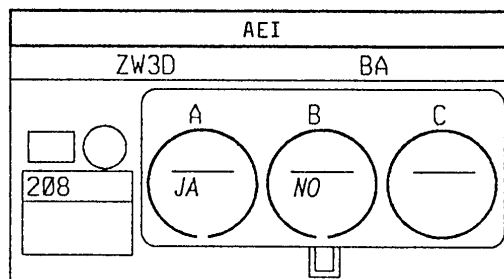



APPLICATIONS: J  
E7J

S29

Nº	mm²	Diagram	...	→	...
B	.6	GR/NO	AEI COMPUTER SIGNAL 1		

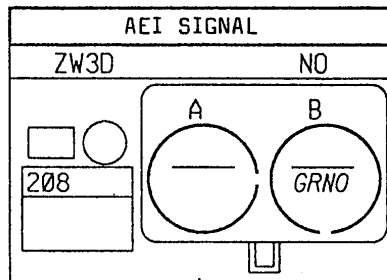

S21-S24-S28-S30

Nº	mm²	Diagram	...	→	...
1	.6	MA	INJECTION ECU SENSORS EARTH		
2	.6	OR	EGR EV/THROT POT/PRESS SENS FEED		
4	.6	BA/NO	THROTTLE POTENTIOMETER SIGNAL		

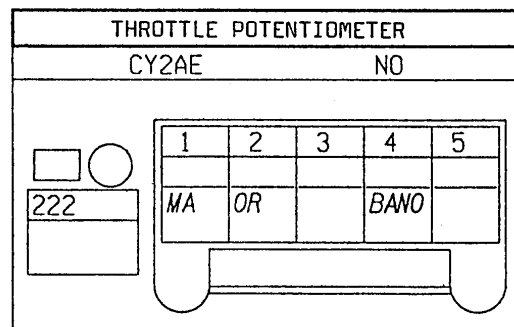

S26-S29

Nº	mm²	Diagram	...	→	...
1	.6	VI	PAS/SPD PROG/BVA P/N/INJ DEF ERASE		
2	.6	NO	PAS PRESSOSTAT EARTH		

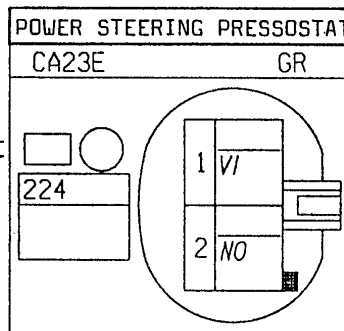

S26-S29

Nº	mm²	Diagram	...	→	...
1	.6	VI	PAS/SPD PROG/BVA P/N/INJ DEF ERASE		
2	.6	NO	PAS PRESSOSTAT EARTH		

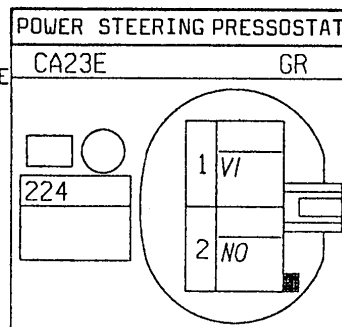

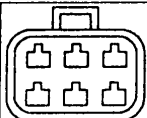

APPLICATIONS: J  
E7J

S29

Nº	mm²		... → ...
1	1	GR	IDLE SPEED REGULATOR SIGNAL 1
2	1	OR	IDLE SPEED REGULATOR SIGNAL 2
3	.6	VI	NO LOAD SIGNAL
4	.6	NO	THROTTLE REGULATOR UNIT EARTH

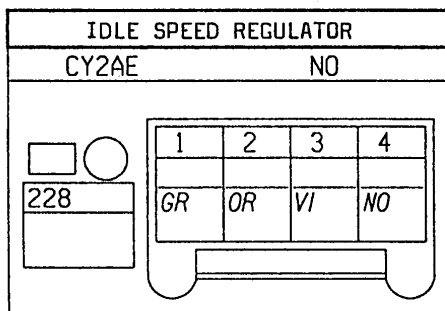

S23-S26-S29

Nº	mm²		... → ...
A	1	BA	+ PUMP AND/OR INJECTORS
B	1	NO	OXYGEN SENSOR EARTH
C	.6	GR/BE	OXYGEN SENSOR SIGNAL

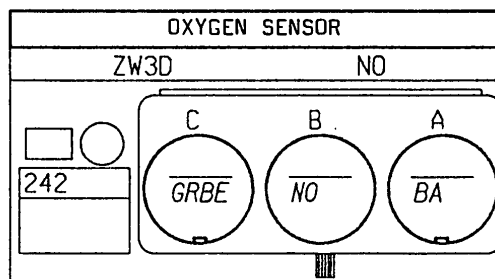

S22-S23-S28-S30-S31

Nº	mm²		... → ...
1	.6	SA	OIL LEVEL SENSOR SIGNAL 2
2	.6	VI	OIL LEVEL SENSOR SIGNAL 1

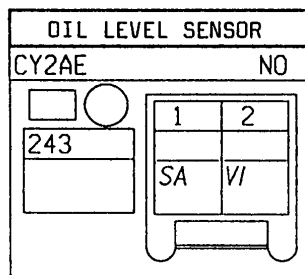

S22-S24-S26-S27-S28-S29-S31

Nº	mm²		... → ...
1	.6	MA	INJECTION ECU SENSORS EARTH
2	.6	GR	+ COOLANT TEMPERATURE SENSOR

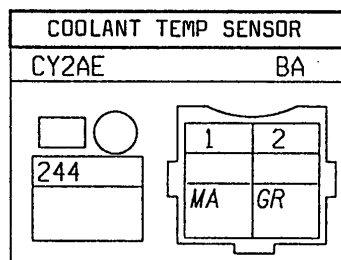



APPLICATIONS: J  
E7J

S22-S23-S26-S29-S31

No	mm <sup>2</sup>	Diagram	...	→	...
1	.35	MA	+	FAN LOW SPEED RELAY/TEMP SW	
2	.35	RG	+	BATT PROT/LOCK/INJ MEM FUSE	
2	.35	RG	+	BATT PROT/LOCK/INJ MEM FUSE	
4	.35	OR	+	FAN HIGH SPEED RELAY/TEMP SW	

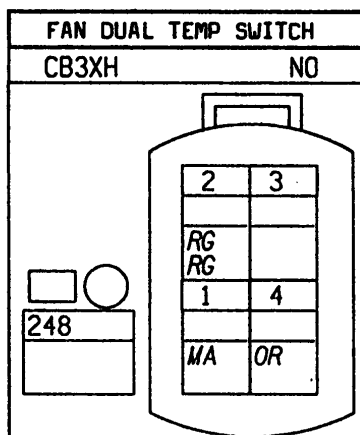

S22-S23-S26-S29-S31

No	mm <sup>2</sup>	Diagram	...	→	...
1	1	JA	+	ACC PROT/ENGINE FAN FUSE	
2	1	BA		COOLING FAN FEED	

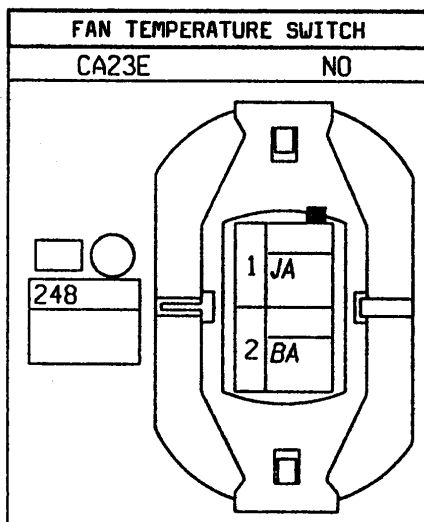

S22-S23-S28-S30-S32

No	mm <sup>2</sup>	Diagram	...	→	...
A	.6	JA/RG	+	APC PROT/ENGINE FUNCTIONS FUSE	
B1	.6	GR		SECONDARY SPEED SIGNAL	
B2	.6	NO		SPEED SENSOR EARTH	

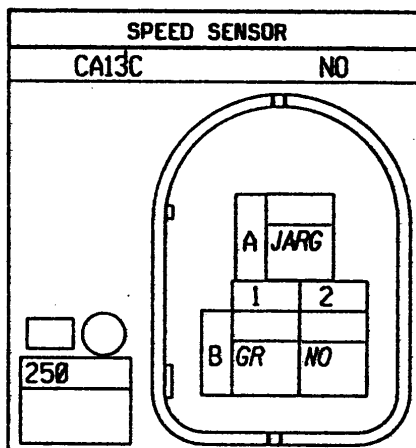



APPLICATIONS: J  
E7J

S22-S23-S26-S27-S28-S31

Nº	mm <sup>2</sup>		... → ...
1	.6	VE	COOLANT TEMPERATURE SIGNAL
2	.6	SA	- COOLANT TEMP WARNING LIGHT

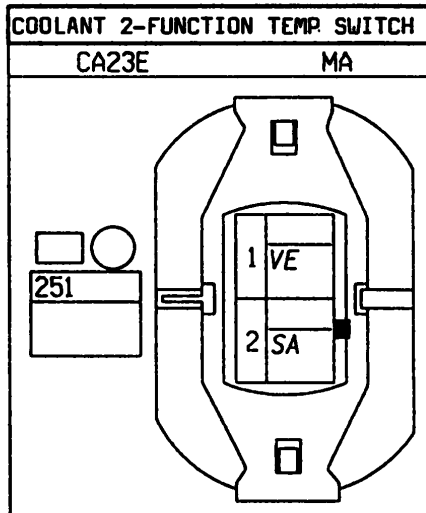

S22-S23-S26-S29-S31

Nº	mm <sup>2</sup>		... → ...
1	3	BA	COOLING FAN FEED
2	3	NO	340W AC COOLING FAN UNIT EARTH

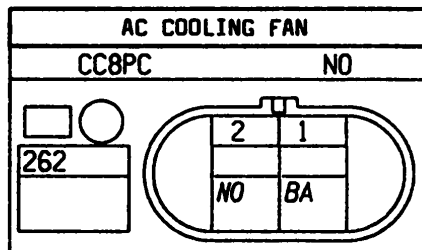

S22-S23-S26-S27-S28-S31-S32

Nº	mm <sup>2</sup>		... → ...
A	.6	VI/JA	TDC SENSOR SIGNAL 2
B	.6	MA	TDC SENSOR SIGNAL 1

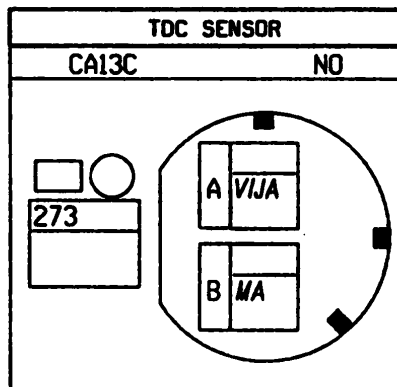



APPLICATIONS: J  
E7J

S22-S23-S26-S29-S31

Nº	mm²		... → ...
1	3	MA	+ FAN LOW SPEED RESISTANCE FEED
2	3	BA	COOLING FAN FEED
2	3	BA	COOLING FAN FEED

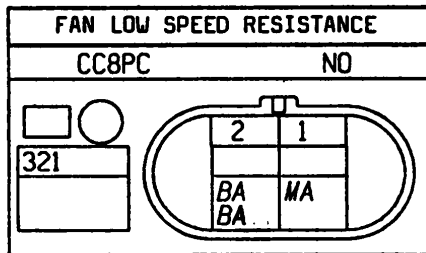

S24-S26-S28-S30

Nº	mm²		... → ...
A	1	BA	+ PUMP AND/OR INJECTORS
B	1	VE	CANISTER DRAIN SWITCH

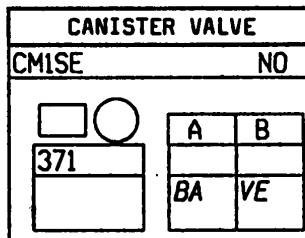

S30

Nº	mm²		... → ...
1	2	BJ	HEATER FEED

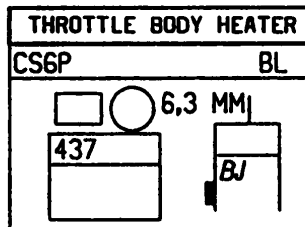

S30

Nº	mm²		... → ...
1	.6	SA	+ AIR TEMPERATURE SENSOR
2	1	MA	- INJECTOR/COMPUTER
3	1	BA	+ PUMP AND/OR INJECTORS
4	.6	MA	INJECTION ECU SENSORS EARTH

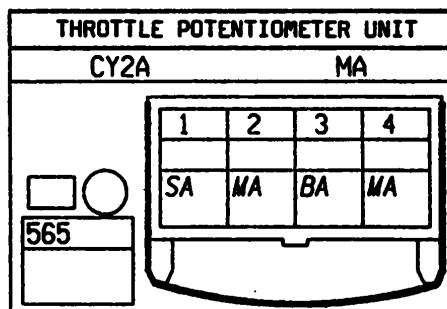

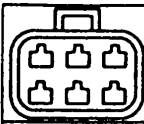

APPLICATIONS: J  
E7J

S22-S23-S26-S29

Nº	mm²	...	→	...
D1	1	BA	+	PUMP AND/OR INJECTORS
D2	1	BJ	+	PTC HEATER CONTROL RELAY
D3	2	RG	+	BATT PROT/PRE-HEATER/INJ FUSE
D5	2	BJ	+	PTC HEATER FEED
E4	1.4	JA	+	AFTER IGNITION
E6	2	JA	+	AFTER IGNITION
E6	1.4	JA	+	AFTER IGNITION
F1	.6	MA	+	COMPUTER
F2	.6	OR	+	INJECTION LOCKING RELAY
F3	2	RG	+	BATT PROT/LOCK/INJ MEM FUSE
F4	.6	RG	+	RELAYED PROT BATT
F5	2	MA	+	COMPUTER
F5	.6	MA	+	COMPUTER
H1	.6	JA/RG	+	FUEL PUMP RELAY CUTOFF/IMPACT SENS
H2	.6	MA/VE	+	FUEL PUMP CONTROL RELAY
H3	4	RG	+	BATT PROT/PRE-HEATER/INJ FUSE
H5	4	BA	+	PUMP AND/OR INJECTORS
S4	.6	JA/RG	+	APC PROT/ENGINE FUNCTIONS FUSE
S6	2	JA	+	APC PROT/ENGINE PROTECTION FUSE

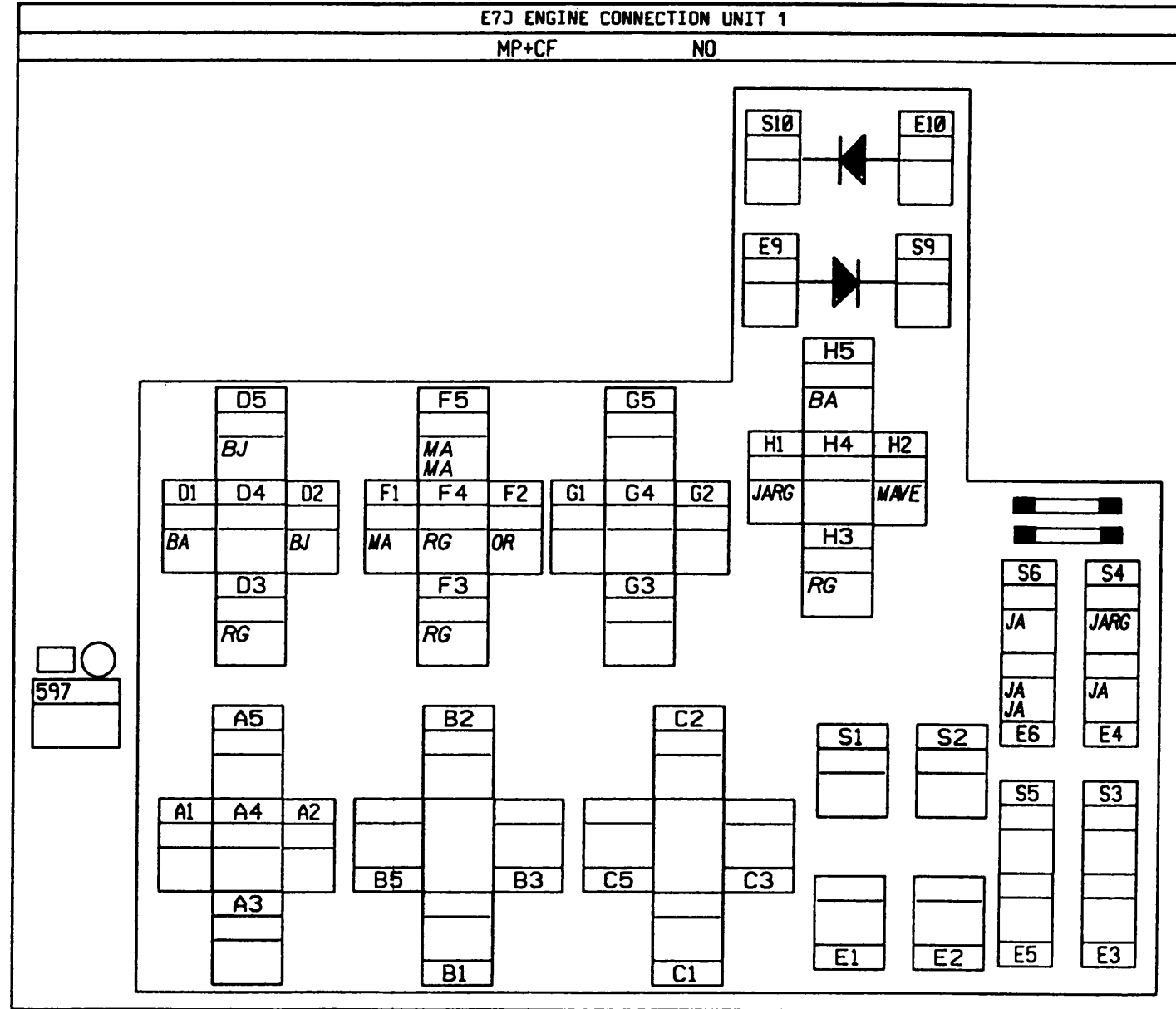

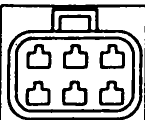

APPLICATIONS: J  
E7J

S22-S23-S26-S29

N°	mm²	...	→	...
C1	.35	OR	+	FAN HIGH SPEED RELAY/TEMP SWITCH
C1	.35	OR	+	FAN HIGH SPEED RELAY/TEMP SWITCH
C2	.6	NO		FAN HIGH SPEED RELAY EARTH
C3	3	RG	+	BATT PROT/ENGINE FAN 1 FUSE
C5	3	BA		COOLING FAN FEED
D1	1	BA	+	PUMP AND/OR INJECTORS
D2	1	BJ		PTC HEATER CONTROL RELAY
D3	2	RG	+	BATT PROT/PRE-HEATER/INJ FUSE
D5	2	BJ		PTC HEATER FEED
E2	3	RG	+	BATTERY
E4	1.4	JA	+	AFTER IGNITION
E6	2	JA	+	AFTER IGNITION
E6	1.4	JA	+	AFTER IGNITION
E9	1	BA	+	AC AUTHORIZATION VIA 3-FUNC SENS
E9	1	BA	+	AC AUTHORIZATION VIA 3-FUNC SENS
F1	.6	MA	+	COMPUTER
F2	.6	OR		INJECTION LOCKING RELAY
F3	2	RG	+	BATT PROT/LOCK/INJ MEM FUSE
F3	.35	RG	+	BATT PROT/LOCK/INJ MEM FUSE
F4	.6	RG	+	RELAYED PROT BATT
F5	2	MA	+	COMPUTER
F5	.6	MA	+	COMPUTER
G1	.35	MA	+	FAN LOW SPEED RELAY/TEMP SWITCH
G1	.35	MA	+	FAN LOW SPEED RELAY/TEMP SWITCH
G2	.6	NO		FAN LOW SPEED RELAY EARTH
G3	2	RG	+	BATT PROT/ENGINE FAN 1 FUSE
G5	3	MA	+	FAN LOW SPEED RESISTANCE FEED
H1	.6	JA/RG		FUEL PUMP REL CUTOFF/IMPACT SENS
H2	.6	MA/VE		FUEL PUMP CONTROL RELAY
H3	4	RG	+	BATT PROT/PRE-HEATER/INJ FUSE
H5	4	BA	+	PUMP AND/OR INJECTORS
S2	3	RG	+	BATT PROT/ENGINE FAN 1 FUSE
S2	2	RG	+	BATT PROT/ENGINE FAN 1 FUSE
S4	.6	JA/RG	+	APC PROT/ENGINE FUNCTIONS FUSE
S6	2	JA	+	APC PROT/ENGINE PROTECTION FUSE
S9	.35	MA	+	FAN LOW SPEED RELAY/TEMP SWITCH

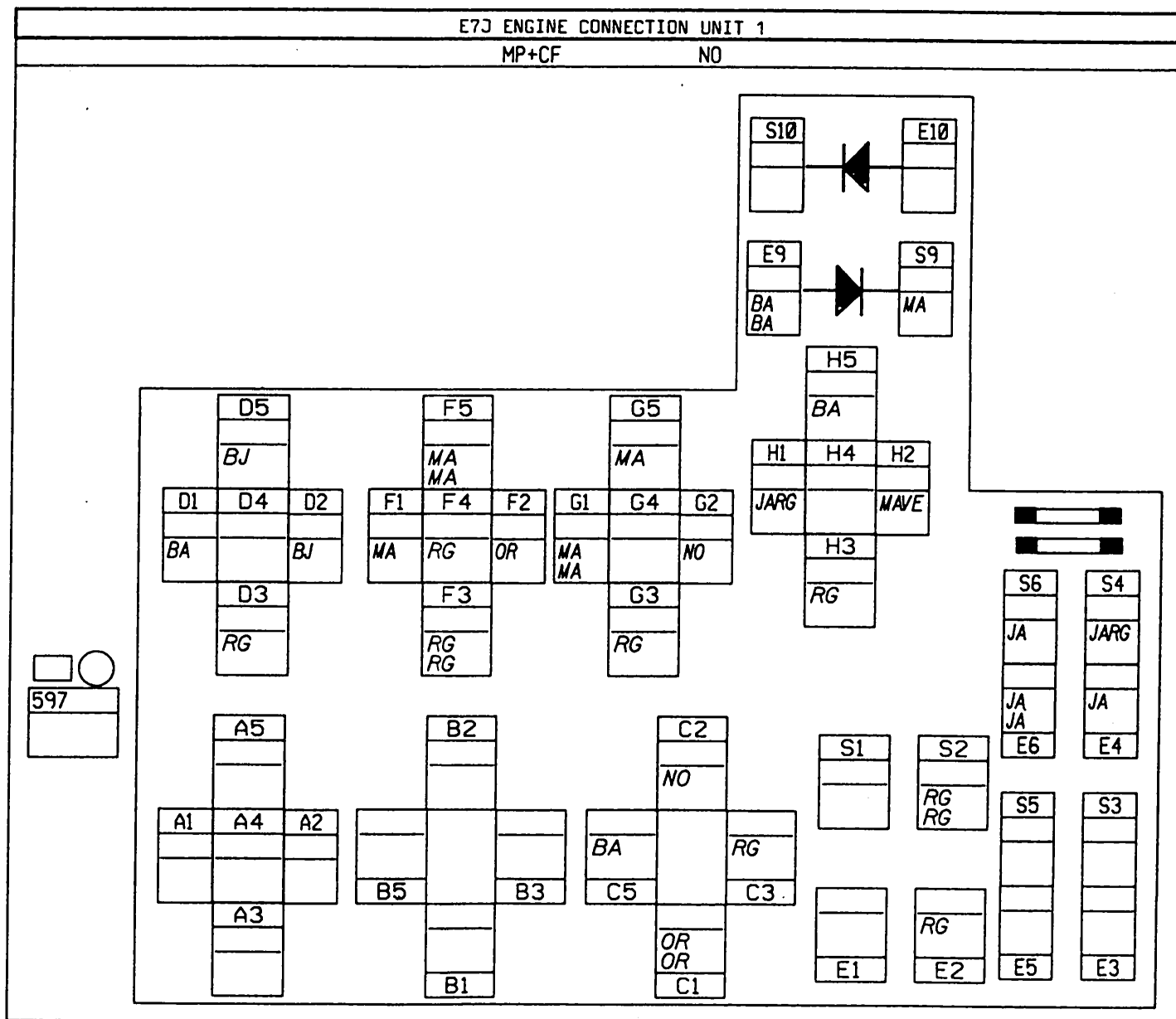





APPLICATIONS: J  
E7J

S5-S16-S17-S22-S23-S24-S26-S29-S31-S33

Nº	mm <sup>2</sup>		...	→	...
1	5	RG	+ BATT PROT/PRE-HEAT/INJ FUSE		

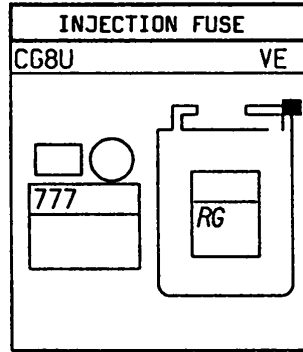

S5-S16-S17-S22-S23-S24-S26-S29-S31-S33

Nº	mm <sup>2</sup>		...	→	...
1	5	RG	+ BATT PROT/PRE-HEAT/INJ FUSE		

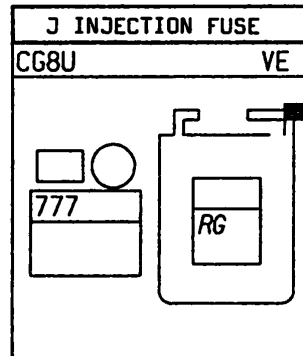

S22-S26-S29-S31

Nº	mm <sup>2</sup>		...	→	...
1	.6	JA/RG	FUEL PUMP CUTOFF REL/IMPACT SENS		
3	.6	JA	+ APC PROT/ENGINE PROTECTION FUSE		

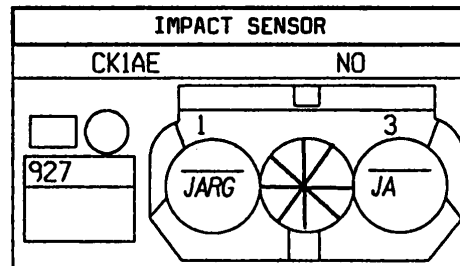



APPLICATIONS: J  
K7M

S33

N°	mm²		... → ...
1	.35	BA	TDC/TACHO/COIL/ECU/ALT/REL SIG
3	.6	VI	+ OXYGEN SENS RELAY SIG/INJ ECU
4	.35	BA/NO	THROTTLE POTENTIOMETER SIGNAL
6	.6	GR	OXYGEN SENSOR SIGNAL

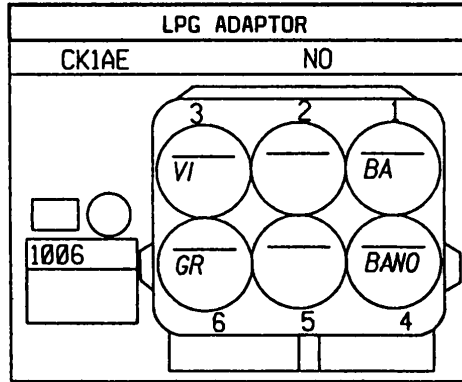

S33

N°	mm²		... → ...
A	.35	JA	+ APC PROT/ENGINE FUNCTIONS FUSE
A	.35	JA	+ APC PROT/ENGINE FUNCTIONS FUSE
B	.35	RG	+ BATT PROT/LOCK/INJ MEM FUSE
B	.35	RG	+ BATT PROT/LOCK/INJ MEM FUSE
C	2	BA	+ STARTER

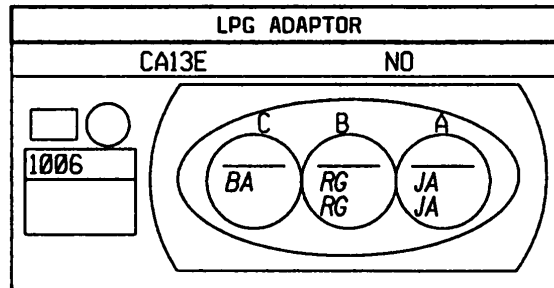

S33

N°	mm²		... → ...
3	.6	GR	OXYGEN SENSOR SIGNAL
6	.6	GR	OXYGEN SENSOR SIGNAL

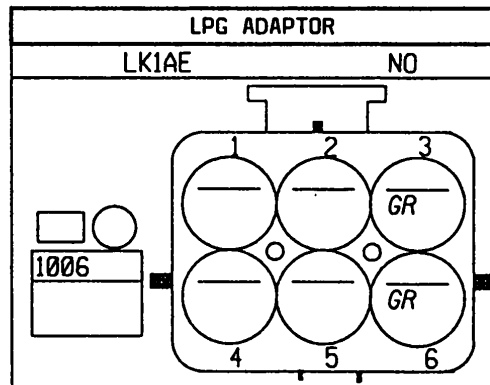



APPLICATIONS: J  
K7M

Nº	mm²		... → ...
----	-----	--	-----------

- 11 .35 OR DIAGNOSTIC SIGNAL K
- 12 .35 GR SECONDARY SPEED SIGNAL
- 12 .35 GR SECONDARY SPEED SIGNAL
- 13 .6 BA PAS PRESSOSTAT/INJ COMPUTER SIGNAL
- 13 .6 BA PAS PRESSOSTAT/INJ COMPUTER SIGNAL
- 15 .6 GR + COOLANT TEMPERATURE SENSOR
- 16 .6 VE PRESSURE SENSOR INPUT
- 17 .6 GR OXYGEN SENSOR SIGNAL
- 18 .6 NO K7M INJECTION COMPUTER EARTH
- 19 .6 BA/NO THROTTLE POTENTIOMETER SIGNAL
- 2 2 NO K7M INJECTION COMPUTER EARTH
- 20 .6 SA + AIR TEMPERATURE SENSOR
- 24 .6 JA + APC PROT/ENGINE PROTECTION FUSE
- 24 .6 JA + APC PROT/ENGINE PROTECTION FUSE
- 28 1.4 GR CYLINDERS 1&4 IGNITION CONTROL
- 28 1.4 OR CYLINDERS 1&4 IGNITION CONTROL
- 29 1.4 GR CYLINDERS 2&3 IGNITION CONTROL
- 29 1.4 OR CYLINDERS 2&3 IGNITION CONTROL
- 3 2 NO K7M INJECTION COMPUTER EARTH
- 30 1 MA - INJECTORS 1&4 EARTH
- 30 1 MA - INJECTORS 1&4 EARTH
- 31 .5 GR PINKING SENSOR SCREENING
- 32 .35 RG + BATT PROT/LOCK/INJ MEM FUSE
- 32 .35 RG + BATT PROT/LOCK/INJ MEM FUSE
- 32 .35 RG + BATT PROT/LOCK/INJ MEM FUSE
- 32 .35 RG + BATT PROT/LOCK/INJ MEM FUSE
- 33 .6 MA TDC SENSOR SIGNAL 1
- 34 .6 VI TDC SENSOR SIGNAL 2
- 35 1 GR STEPPING MOTOR CONTROL 1
- 36 1 SA STEPPING MOTOR CONTROL 3
- 37 .35 VE INJ/DIESEL/IMMOBILISER CODE SIGNAL
- 38 .35 BJ DIAGNOSTIC SIGNAL L
- 4 1 OR - INJECTORS 2&3 EARTH
- 4 1 OR - INJECTORS 2&3 EARTH
- 40 1 OR STEPPING MOTOR CONTROL 2
- 41 .35 MA PRE-POST TIM/INJ THROT OPENING SIG
- 41 .35 MA/BA PRE-POST TIM/INJ THROT OPENING SIG
- 42 1 VE CANISTER DRAIN SWTCH
- 43 .35 MA - INJ/AUT TRANS/CLUTCH FAULT LIGHT
- 44 .6 BA PINKING/COOLANT/PRESS SENS EARTH
- 45 .6 OR EGR VALVE/THROT POT/PRESS SENS FEED
- 46 .6 MA/BA THROT/AIR/IDLE SPD MIXT SENS EARTH
- 48 .35 BA TDC/TACHO/COIL/ECU/ALT/RELAY SIG
- 48 .35 BA TDC/TACHO/COIL/ECU/ALT/RELAY SIG
- 48 .35 BA TDC/TACHO/COIL/ECU/ALT/RELAY SIG
- 5 .35 VE/NO INJECTION/DIESEL AC CIRCULATING SIG
- 50 .35 SA/NO FUEL FLOW SIGNAL
- 51 .35 BJ/NO INJECTION/DIESEL AC CUTOFF SIGNAL
- 52 1 BA + PUMP AND/OR INJECTORS
- 6 .35 SA HEATED WINDSCREEN ON SIGNAL
- 7 .35 VE/RG INJECTION AUT TRANS P/N SIGNAL
- 8 .5 GR/RG PINKING SENSOR 1 SIGNAL
- 9 1 MA STEPPING MOTOR CONTROL 4

S22-S24-S26-S29-S31-S33

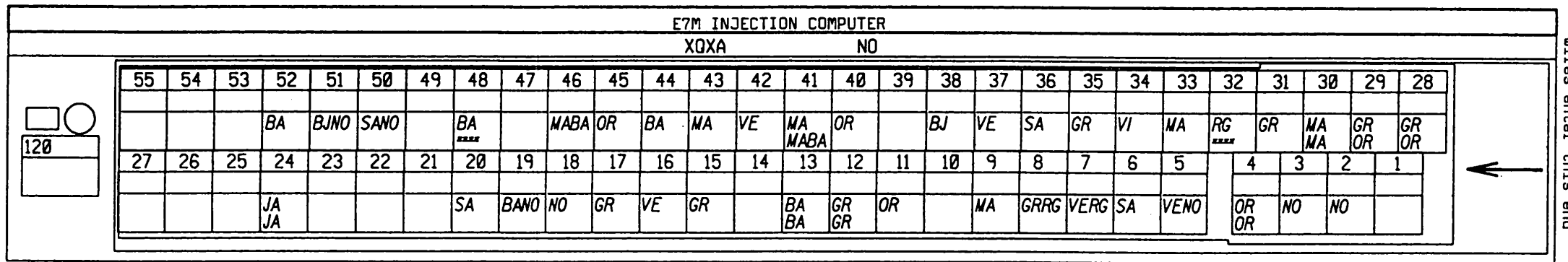



APPLICATIONS: J  
K7M

S21-S23-S28-S30-S31

Nº	mm²		... → ...
1	2	VI	- CHARGE WARNING LIGHT

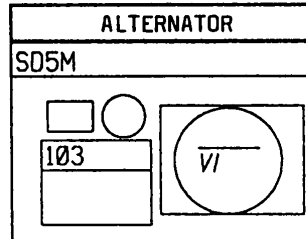

S24-S30

Nº	mm²		... → ...
1	.5	GR/BA	PINKING/COOLANT/PRESS SENS EARTH
2	.5	GR/RG	PINKING SENSOR 1 SIGNAL
4	.5	GR	PINKING SENSOR SCREENING

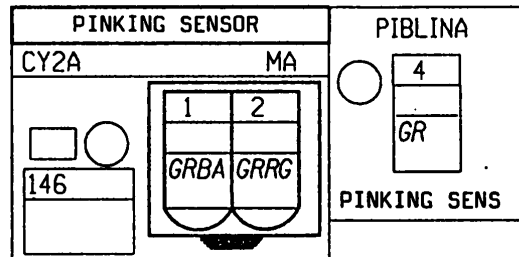

S24-S27-S29

Nº	mm²		... → ...
A	.6	BA	PINKING/COOLANT/PRESS SENS EARTH
B	.6	VE	PRESSURE SENSOR INPUT
C	.6	OR	EGR EV/THROT POT/PRESS SENS FEED

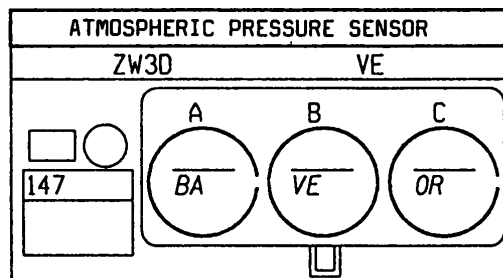



APPLICATIONS: J  
K7M

S22-S29-S31

Nº	mm <sup>2</sup>	Diagram	...	→	...
1	.6	JA	+ APC PROT/REVERSING LIGHT FUSE		
2	.6	BA	REVERSING LIGHTS FEED		

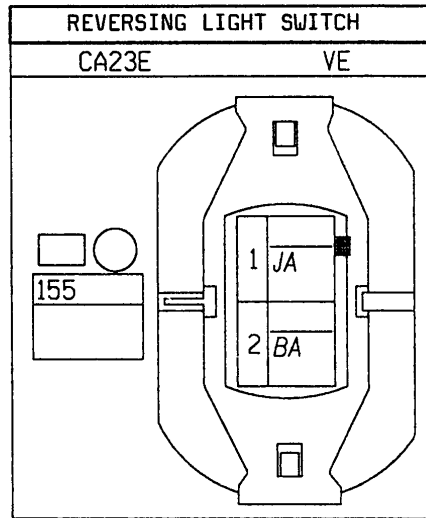

S22-S23-S28-S30-S32

Nº	mm <sup>2</sup>	Diagram	...	→	...
1	3	BA	+ STARTER		
1	3	BA	+ STARTER		

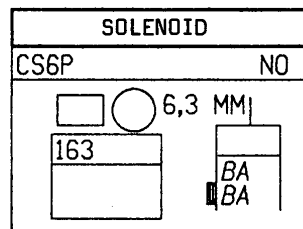

S22-S23-S28-S30-S32

Nº	mm <sup>2</sup>	Diagram	...	→	...
1	7	RG	+ BATTERY STARTER		

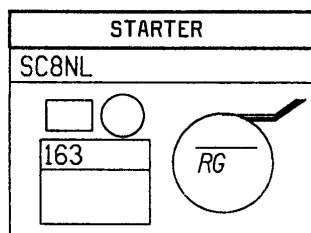

S22-S23-S28-S30-S32

Nº	mm <sup>2</sup>	Diagram	...	→	...
1	3	BA	+ RELAYED STARTER SOLENOID		

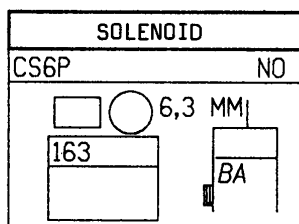

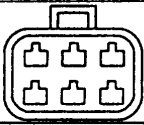

APPLICATIONS: J  
K7M

S22-S23-S28-S30-S32

N°	mm²	Diagram	Description
1	7		RG + BATTERY STARTER

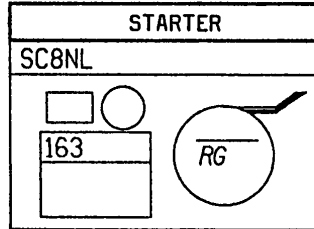

S22-S23-S26-S29-S31

N°	mm²	Diagram	Description
1	1		BA + AC AUTH VIA 3-FUNCTION SENSOR

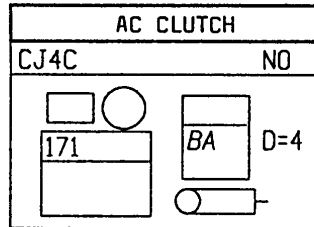

N°	mm²	Diagram	Description
1	1		NO 100W COOLING FAN UNIT EARTH
2	1		BA COOLING FAN FEED

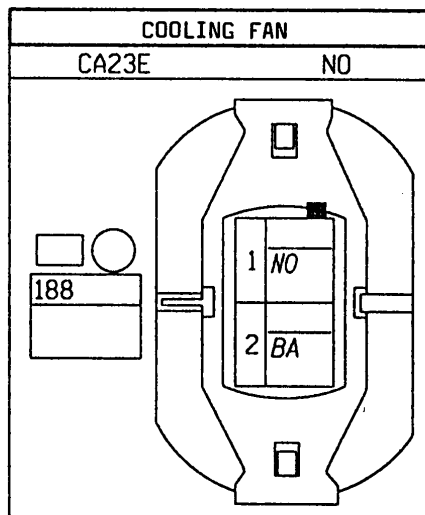



APPLICATIONS: J  
K7M

Nº	mm <sup>2</sup>		... → ...
1	1.4	NO	COOLING FAN UNIT EARTH
2	1.4	BA	COOLING FAN FEED

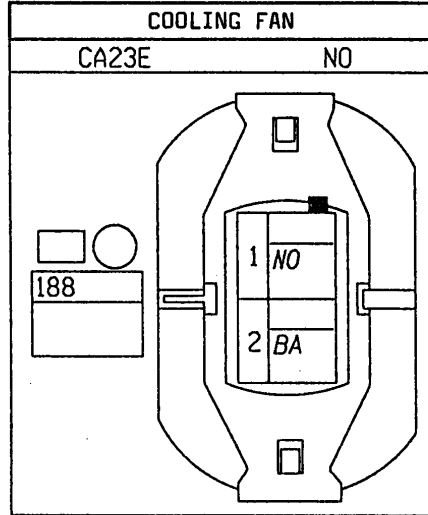

S23-S26-S27

Nº	mm <sup>2</sup>		... → ...
1	1	BA	+ PUMP AND/OR INJECTORS
2	1	MA	- INJECTORS 1&4 EARTH
2	1	MA	- INJECTORS 1&4 EARTH

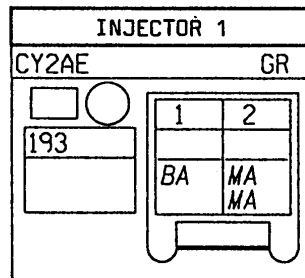

S23-S26

Nº	mm <sup>2</sup>		... → ...
1	1	BA	+ PUMP AND/OR INJECTORS
2	1	OR	- INJECTORS 2&3 EARTH
2	1	OR	- INJECTORS 2&3 EARTH

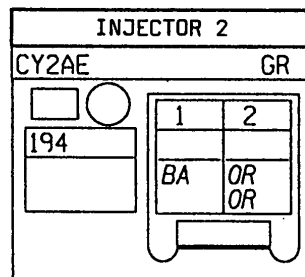

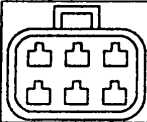

APPLICATIONS: J  
K7M

### S23-S26

Nº	mm²		... → ...
1	1	BA	+ PUMP AND/OR INJECTORS
2	1	OR	- INJECTORS 2&3 EARTH
2	1	OR	- INJECTORS 2&3 EARTH

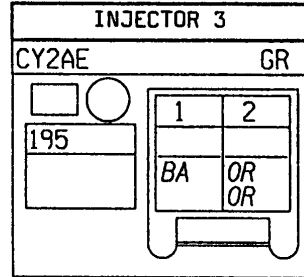

### S23-S26

Nº	mm²		... → ...
1	1	BA	+ PUMP AND/OR INJECTORS
2	1	MA	- INJECTORS 1&4 EARTH
2	1	MA	- INJECTORS 1&4 EARTH

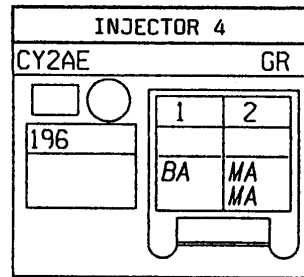

### S21-S23-S26-S29-S31

Nº	mm²		... → ...
1	.6	BA	- OIL PRESSURE WARNING LIGHT

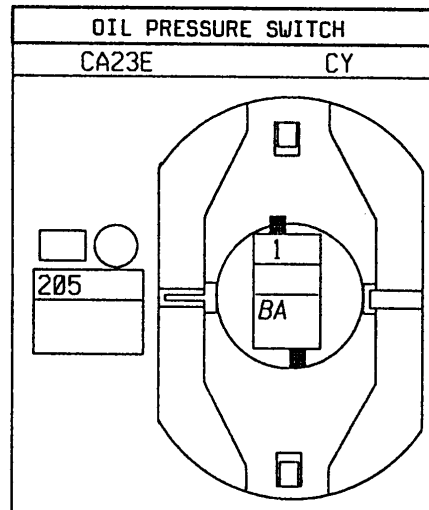





APPLICATIONS: J  
K7M

S22-S23-S26-S29-S31

Nº	mm²		... → ...
A	.35	RG	+ BATT PROT/LOCK/INJ MEM FUSE
A	.35	RG	+ BATT PROT/LOCK/INJ MEM FUSE
B	.35	OR	+ FAN HIGH SPEED RELAY/TEMP SW
C	1	OR	+ 3-FUNCTION SENSOR/INJ ECU
D	1	BA	+ AC AUTH VIA 3-FUNCTION SENSOR

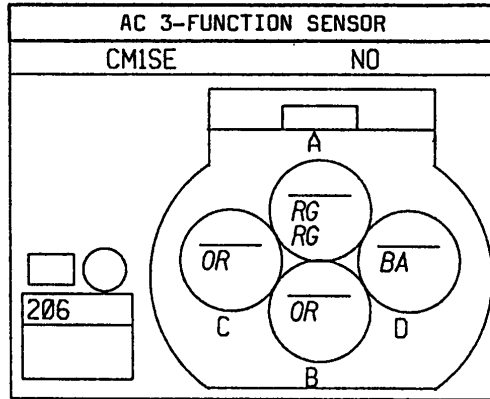

S21-S24-S28-S30

Nº	mm²		... → ...
1	.6	MA	THROT/AIR/IDLE MIXT SENS EARTH
2	.6	BA/NO	THROTTLE POTENTIOMETER SIGNAL
3	.6	OR	EGR EV/THROT POT/PRESS SENS FEED

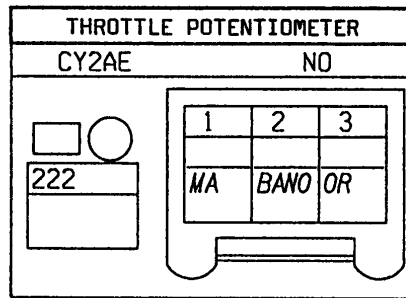

S26-S29

Nº	mm²		... → ...
1	.6	BA	PAS PRESSOSTAT/INJ COMPUTER SIG
2	.6	NO	PAS PRESSOSTAT EARTH

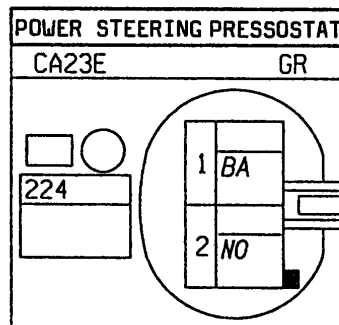

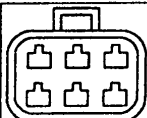

APPLICATIONS: J  
K7M

S26-S29

Nº	mm²		...	→	...
1	.6	BA	PAS PRESSOSTAT/INJ COMPUTER SIG		
2	.6	NO	PAS PRESSOSTAT EARTH		

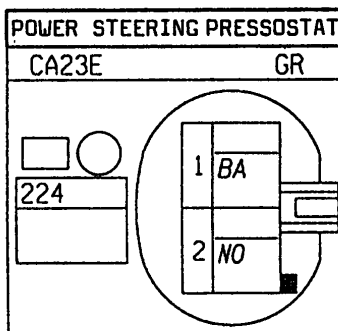

S23-S26-S29

Nº	mm²		...	→	...
A	1	BA	+ PUMP AND/OR INJECTORS		
B	1	NO	OXYGEN SENSOR EARTH		
C	.6	GR	OXYGEN SENSOR SIGNAL		

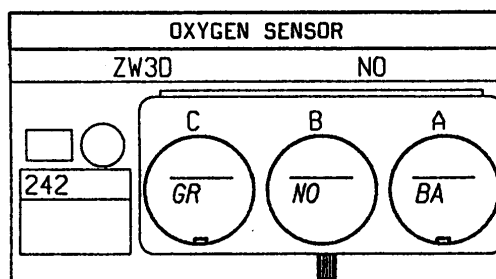

S22-S23-S28-S30-S31

Nº	mm²		...	→	...
1	.6	SA	OIL LEVEL SENSOR SIGNAL 2		
2	.6	VI	OIL LEVEL SENSOR SIGNAL 1		

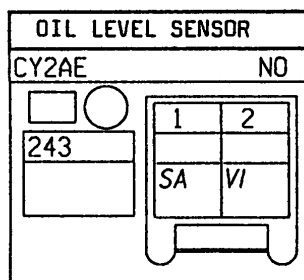

S22-S24-S26-S27-S28-S29-S31

Nº	mm²		...	→	...
1	.6	BA	PINKING/COOLANT/PRESS SENS EARTH		
2	.6	GR	+ COOLANT TEMPERATURE SENSOR		

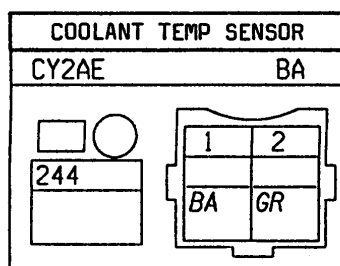

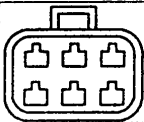

APPLICATIONS: J  
K7M

S22-S23-S26-S29-S31

Nº	mm²		...	→	...
1	.35	MA	+ FAN LOW SPEED RELAY/TEMP SW		
2	.35	RG	+ BATT PROT/LOCK/INJ MEM FUSE		
2	.35	RG	+ BATT PROT/LOCK/INJ MEM FUSE		
2	.35	RG	+ BATT PROT/LOCK/INJ MEM FUSE		
4	.35	OR	+ FAN HIGH SPEED RELAY/TEMP SW		

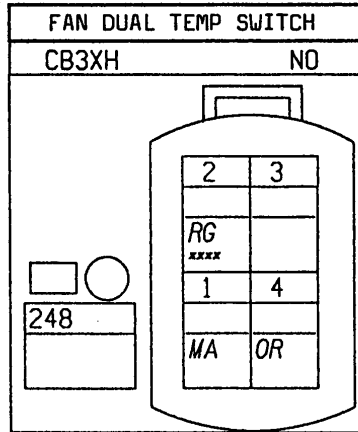

S22-S23-S26-S29-S31

Nº	mm²		...	→	...
1	1	JA	+ ACC PROT/ENGINE FAN FUSE		
2	1	BA	COOLING FAN FEED		

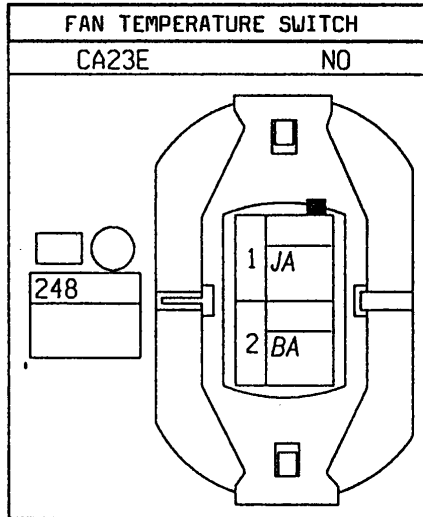

S22-S23-S26-S29-S31

Nº	mm²		...	→	...
1	.6	RG	+ BATT PROT/LOCK/INJ MEM FUSE		
2	.6	OR	+ FAN CONTROL RELAY		

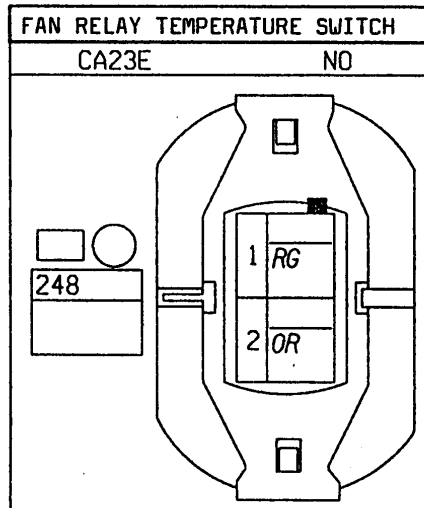

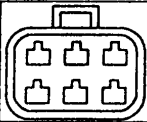

APPLICATIONS: J  
K7M

S22-S23-S28-S30-S32

Nº	mm²		... → ...
A	.6	JA	+ APC PROT/ENGINE FUNCTIONS FUSE
A	.6	JA	+ APC PROT/ENGINE FUNCTIONS FUSE
B1	.6	GR	SECONDARY SPEED SIGNAL
B1	.6	GR	SECONDARY SPEED SIGNAL
B2	.6	NO	SPEED SENSOR EARTH

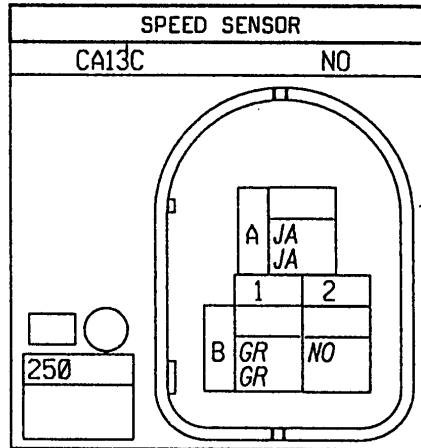

S22-S23-S26-S27-S28-S31

Nº	mm²		... → ...
1	.6	VE	COOLANT TEMPERATURE SIGNAL
2	.6	SA	- COOLANT TEMP WARNING LIGHT

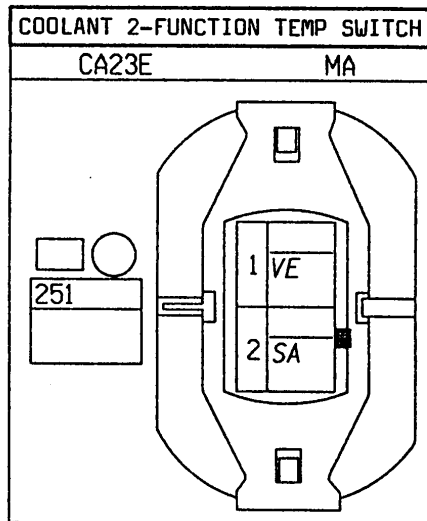

S22-S23-S26-S29-S31

Nº	mm²		... → ...
1	3	BA	COOLING FAN FEED
2	3	NO	340W COOLING FAN EARTH

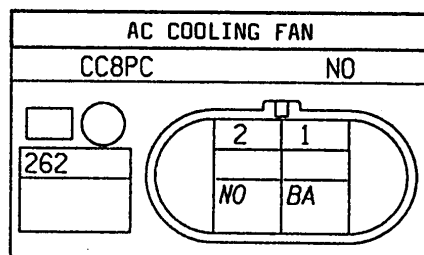



APPLICATIONS: J  
K7M

S22-S24-S27-S31

Nº	mm <sup>2</sup>		...	→	...
1	.6	MA	THROT/AIR/IDLE MIXT SENS EARTH		
2	.6	SA	+ AIR TEMPERATURE SENSOR		

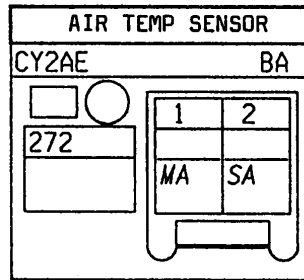

S22-S23-S26-S27-S28-S31-S32

Nº	mm <sup>2</sup>		...	→	...
A	.6	VI	TDC SENSOR SIGNAL 2		
B	.6	MA	TDC SENSOR SIGNAL 1		

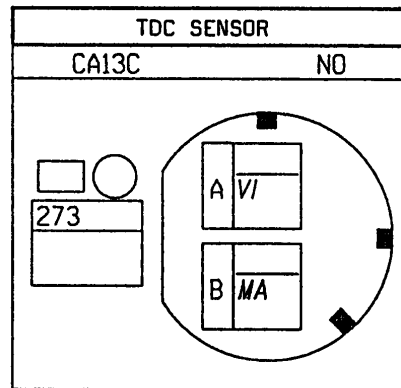

S22-S23-S26-S29-S31

Nº	mm <sup>2</sup>		...	→	...
1	3	MA	+ FAN LOW SPEED RESISTANCE FEED		
2	3	BA	COOLING FAN FEED		
2	3	BA	COOLING FAN FEED		

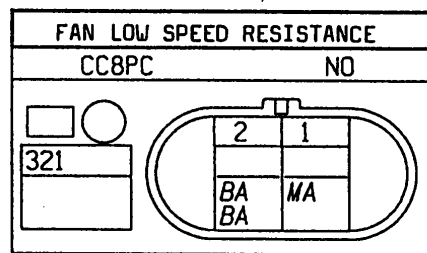

S24-S26-S28-S30

Nº	mm <sup>2</sup>		...	→	...
A	1	BA	+ PUMP AND/OR INJECTORS		
B	1	VE	CANISTER DRAIN SWITCH		

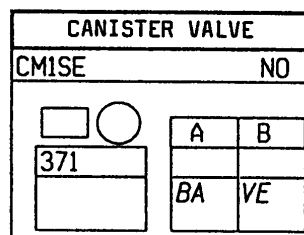



APPLICATIONS: J  
K7M

S22-S23-S26-S29

Nº	mm <sup>2</sup>		... → ...
B1	.6	JA	+ APC PROT/AUT TRANS/CLUTCH FUSE
B2	.6	BA/RG	STARTER CONTROL RELAY
B3	3	BA/RG	+ STARTER
B5	3	BA	+ RELAYED STARTER SOLENOID
E1	1.4	JA	+ AFTER IGNITION
E2	2	MA	+ REVERSING LIGHTS FUSE
S1	.6	JA	+ APC PROT/AUT TRANS/CLUTCH FUSE
S1	.6	JA	+ APC PROT/AUT TRANS FUSE
S2	.6	BA	REVERSING LIGHTS FEED

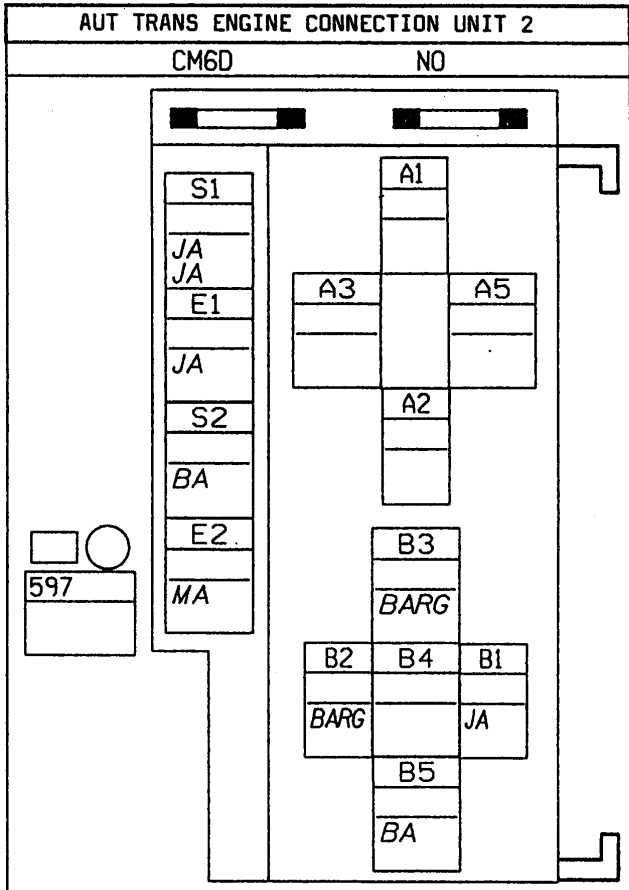



APPLICATIONS: J  
K7M

S22-S23-S26-S29

Nº	mm²		... → ...
A1	.35	JA	+ APC PROT/AUT CLUTCH RELAY FUSE
A1	.35	JA	+ APC PROT/AUT CLUTCH RELAY FUSE
A2	.6	OR	AUT CLUTCH PUMP CONTROL RELAY
A3	3	RG/NO	+ BATT PROT/AUT CLUTCH PUMP FUSE
A5	3	BA/NO	+ AUT CLUTCH PUMP MOTOR
B1	.35	JA	+ APC PROT/AUT CLUTCH RELAY FUSE
B1	.35	JA/NO	+ APC PROT/AUT CLUTCH RELAY FUSE
B2	.6	BA	STARTER CONTROL RELAY
B3	3	BA/RC	+ STARTER
B5	3	BA	+ RELAYED STARTER SOLENOID
E1	1.4	JA	+ AFTER IGNITION
E2	3	RG	+ BATTERY AUTOMATIC CLUTCH
E2	2	RG	+ BATTERY AUT CLUTCH FUSE
S1	.35	JA	+ APC PROT/AUT CLUTCH RELAY FUSE
S2	3	RG/NO	+ BATT PROT/AUT CLUTCH PUMP FUSE

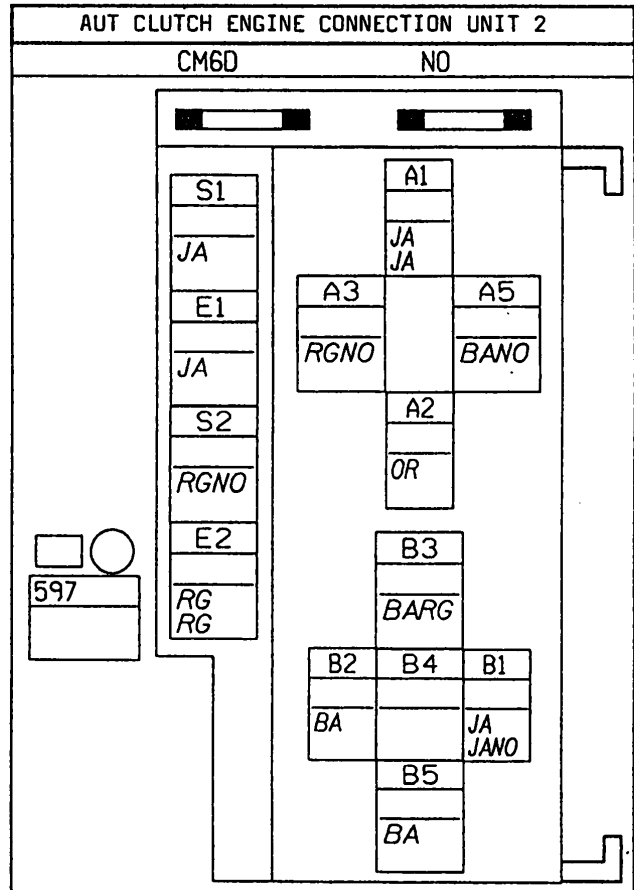



APPLICATIONS: J  
K7M

S22-S23-S26-S29

Nº	mm²		... → ...
B1	.6	JA/RG	FUEL PUMP CUTOFF REL/IMPACT SENS
B2	.6	BA	TDC/TACHO/COIL/ECU/ALT/REL SIG
B2	.35	BA	TDC/TACHO/COIL/ECU/ALT/REL SIG
B2	.35	BA	TDC/TACHO/COIL/ECU/ALT/REL SIG
B3	5	RG	+ BATT PROT/PRE-HEAT/INJ FUSE
B3	5	RG	+ BATT PROT/PRE-HEAT/INJ FUSE
B5	5	BA	+ PUMP AND/OR INJECTORS
E1	2	JA	+ AFTER IGNITION
E1	1.4	JA	+ AFTER IGNITION
E2	1.4	JA	+ AFTER IGNITION
S1	.35	JA	+ APC PRGT/ENGINE FUNCTIONS FUSE
S1	.6	JA	+ APC PROT/ENGINE FUNCTIONS FUSE
S2	.6	JA	+ APC PROT/ENGINE PROTECTION FUSE
S2	2	JA/NO	+ APC PROT/ENGINE PROTECTION FUSE

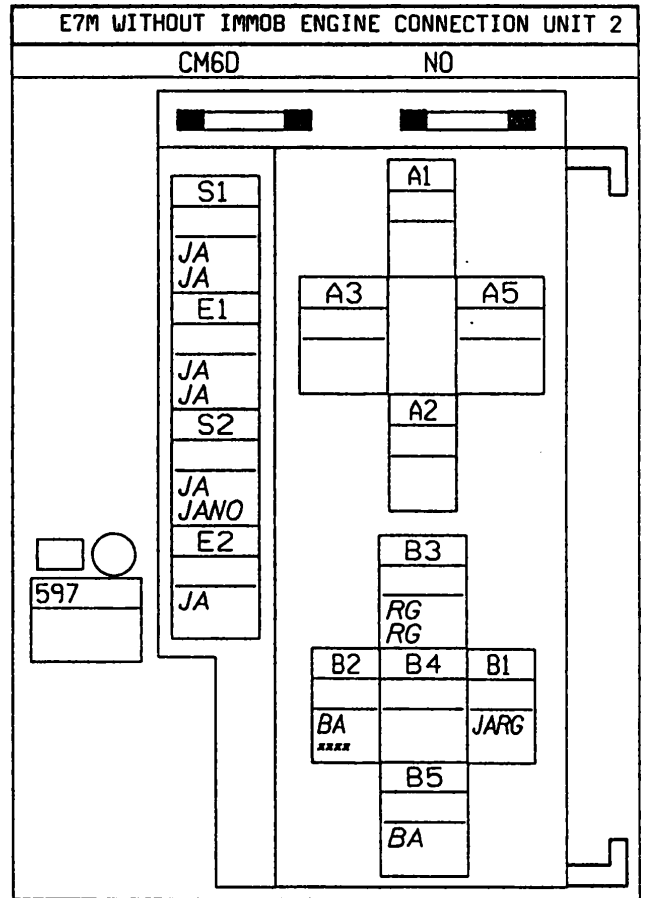



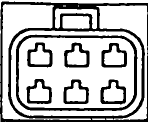

APPLICATIONS: J  
K7M

S22-S23-S26-S29

Nº	mm²	Color	Description
C1	.6	OR	+ FAN CONTROL RELAY
C2	.6	NO	FAN RELAY EARTH
C3	3	RG	+ BATT PROT/ENGINE FAN 1 FUSE
C5	3	BA	COOLING FAN FEED
E4	1.4	JA	+ AFTER IGNITION
E5	1.4	RG	+ BATTERY 180W FAN FUSE
E6	2	JA	+ AFTER IGNITION
E6	1.4	JA	+ AFTER IGNITION
H1	.6	JA/RG	FUEL PUMP REL CUTOFF/IMPACT SENS
H2	.6	BA	TDC/TACHO/COIL/ECU/ALT/RELAY SIG
H2	.6	BA	TDC/TACHO/COIL/ECU/ALT/RELAY SIG
H3	5	RG	+ BATT PROT/PRE-HEATER/INJ FUSE
H3	5	RG	+ BATT PROT/PRE-HEATER/INJ FUSE
H5	5	BA	+ PUMP AND/OR INJECTORS
S4	.6	JA	+ APC PROT/ENGINE FUNCTIONS FUSE
S5	3	RG	+ BATT PROT/ENGINE FAN 1 FUSE
S6	.6	JA	+ APC PROT/ENGINE PROTECTION FUSE
S6	2	JA/NO	+ APC PROT/ENGINE PROTECTION FUSE

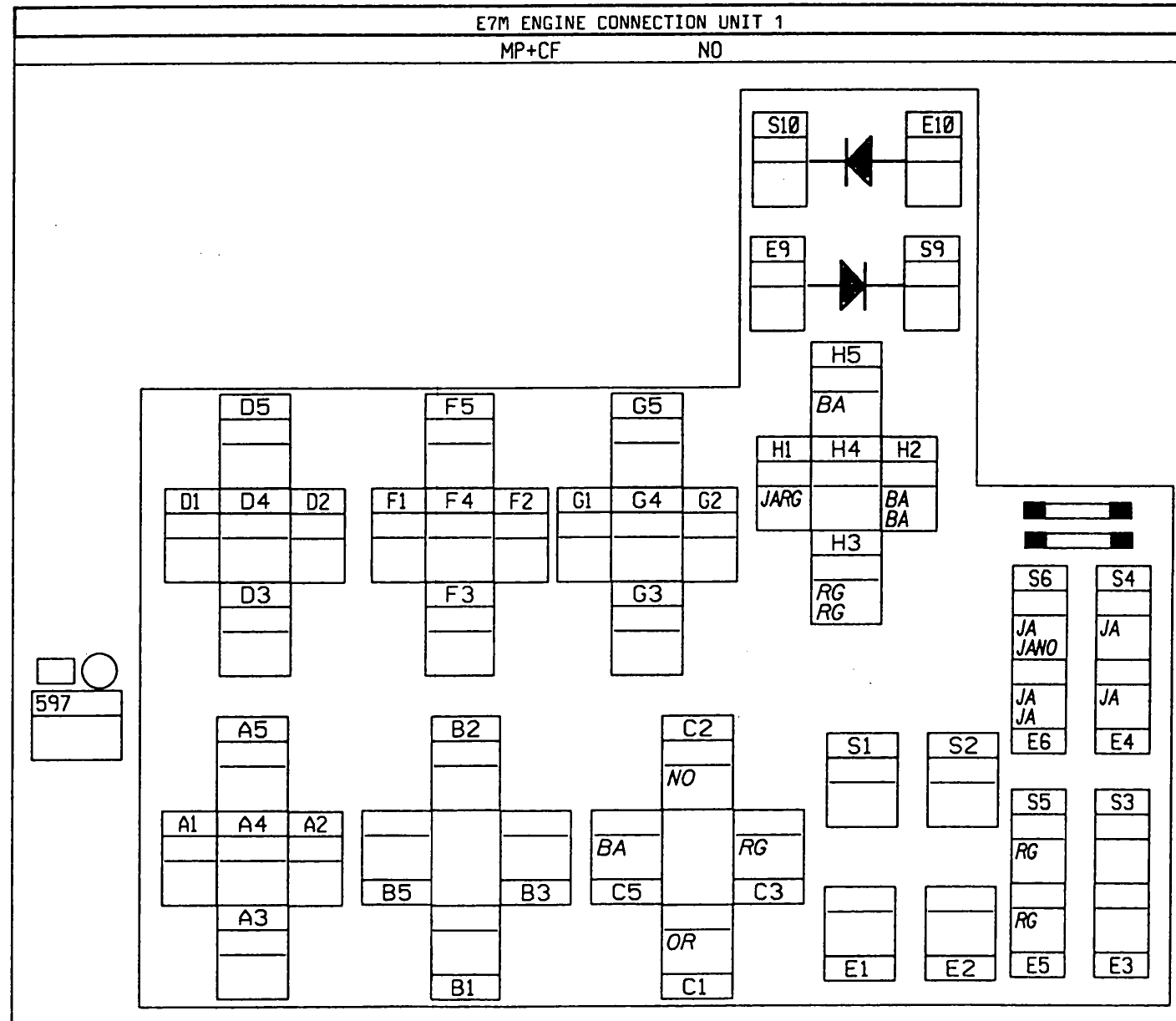



APPLICATIONS: J  
K7M

S22-S23-S26-S29

N°	mm²	Color	...
C1	.35	OR	+ FAN HIGH SPEED RELAY/TEMP SW
C1	.35	OR	+ FAN HIGH SPEED RELAY/TEMP SW
C2	.6	NO	FAN RELAY EARTH
C3	3	RG/BA	+ BATT PROT/ENGINE FAN 1 FUSE
C5	3	BA	COOLING FAN FEED
E2	3	RG	+ BATTERY AC FAN FUSE
E2	2	RG	+ BATTERY AUTOMATIC CLUTCH FUSE
E4	1.4	JA	+ AFTER IGNITION
E6	2	JA	+ AFTER IGNITION
E6	1.4	JA	+ AFTER IGNITION
E9	1	BA	+ AC AUTHORIZATION VIA 3-FUNC SENS
E9	1	BA	+ AC AUTHORIZATION VIA 3-FUNC SENS
G1	.35	MA	+ FAN LOW SPEED RELAY/TEMP SW
G1	.35	MA	+ FAN LOW SPEED RELAY/TEMP SW
G2	.6	NO	FAN RELAY EARTH
G3	2	RG	+ BATT PROT/ENGINE FAN 1 FUSE
G5	3	MA	+ FAN LOW SPEED RESISTANCE FEED
H1	.6	JA/RG	FUEL PUMP REL CUTOFF/IMPACT SENS
H2	.6	BA	TDC/TACHO/COIL/ECU/ALT/REL SIG
H2	.6	BA	TDC/TACHO/COIL/ECU/ALT/REL SIG
H2	.35	BA	TDC/TACHO/COIL/ECU/ALT/REL SIG
H2	.35	BA	TDC/TACHO/COIL/ECU/ALT/REL SIG
H3	5	RG	+ BATT PROT/PRE-HEATER/INJ FUSE
H3	5	RG	+ BATT PROT/PRE-HEATER/INJ FUSE
H5	5	BA	+ PUMP AND/OR INJECTORS
S2	3	RG/BA	+ BATT PROT/ENGINE FAN 1 FUSE
S2	2	RG	+ BATT PROT/ENGINE FAN 1 FUSE
S4	.6	JA	+ APC PROT/ENGINE FUNCTIONS FUSE
S4	.35	JA	+ APC PROT/ENGINE FUNCTIONS FUSE
S6	.6	JA	+ APC PROT/ENGINE PROTECTION FUSE
S6	2	JA/NO	+ APC PROT/ENGINE PROTECTION FUSE
S9	.35	MA	+ FAN LOW SPEED RELAY/TEMP SW

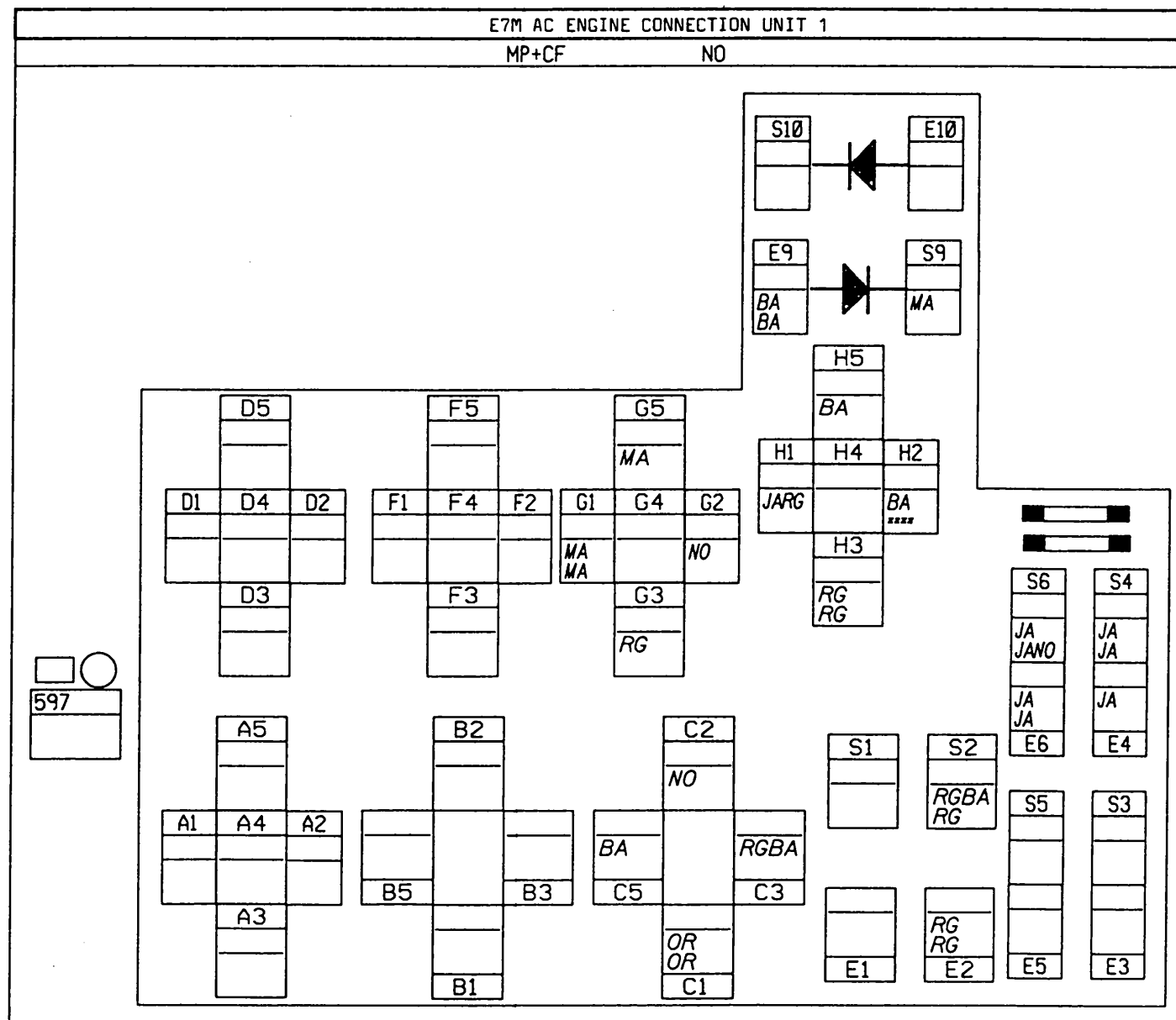



APPLICATIONS: J  
K7M

N°	mm²		... → ...
A	1	GR	STEPPING MOTOR CONTROL 1
B	1	OR	STEPPING MOTOR CONTROL 2
C	1	SA	STEPPING MOTOR CONTROL 3
D	1	MA	STEPPING MOTOR CONTROL 4

S27

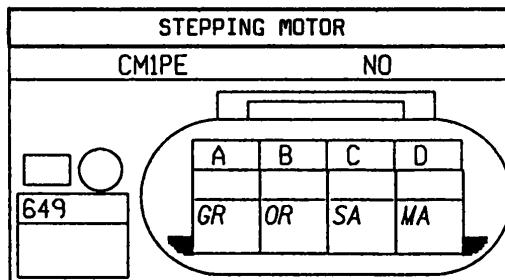

N°	mm²		... → ...
1	2	JA	+ APC PROT/ENGINE PROTECTION FUSE
2	1	VE	+ INTERFERENCE SUPPRESSOR/AEI
3	1.4	GR	CYLINDERS 1&4 IGNITION CONTROL
3	1.4	OR	CYLINDERS 1&4 IGNITION CONTROL

S24-S26

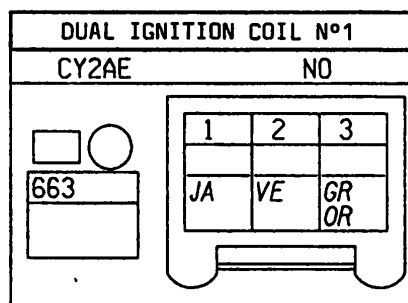

N°	mm²		... → ...
1	2	JA	+ APC PROT/ENGINE PROTECTION FUSE
2	1	VE	+ INTERFERENCE SUPPRESSOR/AEI
3	1.4	GR	CYLINDERS 2&3 IGNITION CONTROL
3	1.4	OR	CYLINDERS 2&3 IGNITION CONTROL

S24-S26

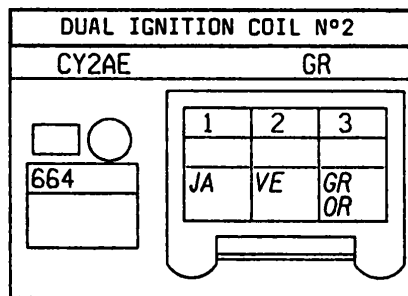

N°	mm²		... → ...
BA	1	VE	+ INTERFERENCE SUPPRESSOR/AEI

S24-S26

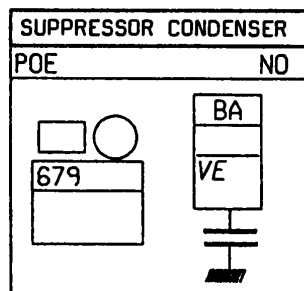

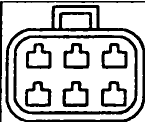

APPLICATIONS: J  
K7M

Nº	mm²		... → ...
A	3		BA/NO + AUT CLUTCH PUMP MOTOR
B	1		VE AUT CLUTCH PRESSURE SWITCH SIG
C	1		NO CLUTCH PUMP EARTH
D	1		BA + AUT CLUTCH SOLENOID VALVE
E	1		MA - AUT CLUTCH SOLENOID VALVE

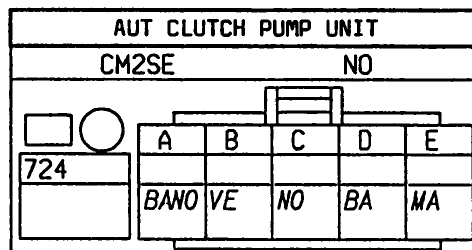

Nº	mm²		... → ...
A	.35		BA/NO + GEAR ENGAGED SENSOR SIGNAL
B	.35		VI AUT CLUTCH GEAR ENGAGED SENS SIG
C	.35		MA - GEAR ENGAGED/CLUTCH POSIT SENS
D	.6		JA + APC PROT/REVERSING LIGHT FUSE
E	.6		BA REVERSING LIGHTS FEED

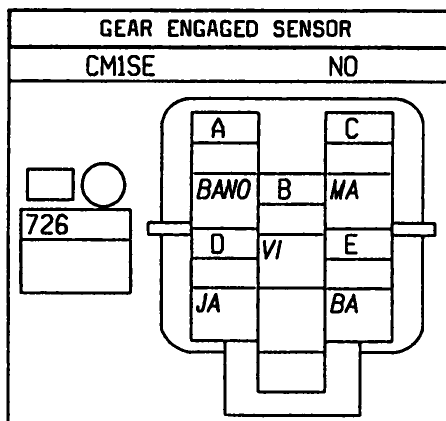

Nº	mm²		... → ...
A	.35		MA - CLUTCH POSIT/GEAR ENGAGED SENS
B	.35		BJ AUT CLUTCH POSITION SENSOR SIG
C	.35		BA/RG + AUT CLUTCH CYL POSIT SENS SIG

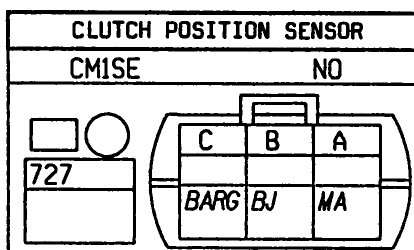

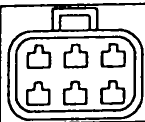

APPLICATIONS: J  
K7M

N°	mm²		...	→	...
1	.35	MA/VE	- INJ/AUT TRANS/CLUTCH FAULT LIGHT		
12	.35	MA	BONNET 1st POSITION SWITCH SIGNAL		
13	.35	VE	AUT CLUTCH GEAR LEVER PUSH SIGNAL		
14	1	VE	AUT CLUTCH PRESSURE SWITCH SIGNAL		
15	.35	MA	- CLUTCH POSIT/GEAR ENGAGED SENS		
15	.35	MA	- CLUTCH POSIT/GEAR ENGAGED SENS		
17	.35	BA/RG	+ CLUTCH CYLINDER POSIT SENS SIGNAL		
18	.35	BA/NO	+ GEAR ENGAGED SENSOR SIGNAL		
19	1	BA	+ CLUTCH CONTROL SOLENOID VALVE		
2	.6	BA	STARTER CONTROL RELAY		
20	1	RG	+ BATT PROT/LOCK/INJ MEM FUSE		
20	.35	RG	+ BATT PROT/LOCK/INJ MEM FUSE		
20	1	RG	+ BATT PROT/LOCK/INJ MEM FUSE		
21	2	NO	INJ AUT CLUTCH ECU EARTH		
22	1	MA	- CLUTCH CONTROL SOLENOID VALVE		
24	.35	BJ	DIAGNOSTIC SIGNAL L		
26	.35	GR	SECONDARY SPEED SIGNAL		
28	.35	GR/BA	- FNT DOOR SW/LIGHT/ALARM/TIMER		
29	.35	BJ/RG	BRAKE PEDAL/ACCEL POSIT SENS SIG		
30	.35	VI/BA	AUT CLUTCH GEAR LEVER PULL SIGNAL		
33	.35	VI	AUT CLUTCH GEAR ENGAGED SENS SIG		
34	.35	BJ	AUT CLUTCH POSITION SENSOR SIGNAL		
4	.6	OR	AUT CLUTCH PUMP CONTROL RELAY		
5	.35	JA/NO	+ APC PROT/AUT CLUTCH RELAY FUSE		
6	.35	OR	BUZZER SWITCH VIA AUT CLUTCH ECU		
7	.35	OR/BA	DIAGNOSTIC SIGNAL K		
8	.35	BA	TDC/TACHO/COIL/ECU/ALT/REL SIG		
9	.35	MA/BA	PRE-POST TIM/INJ THROT OPENING SIG		

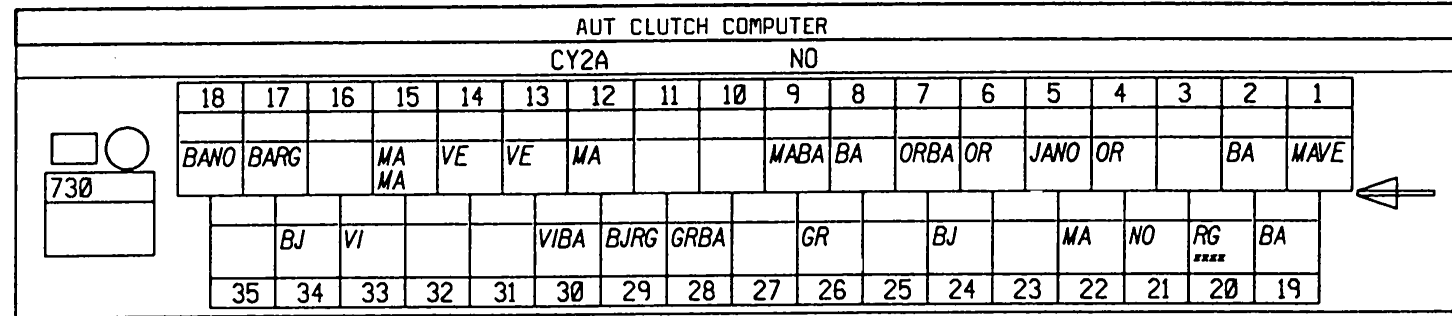

wires enter this end



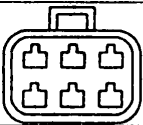

APPLICATIONS: J  
K7M

S5-S16-S17-S22-S23-S24-S26-S29-S31-S33

N°	mm <sup>2</sup>		... → ...
1	5	RG	+ BATT PROT/PRE-HEAT/INJ FUSE
1	5	RG	+ BATT PROT/PRE-HEAT/INJ FUSE

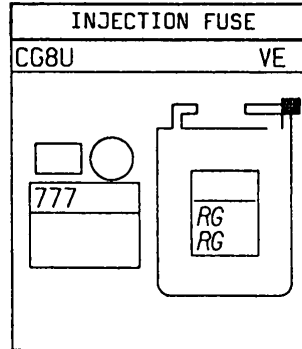

S5-S16-S17-S22-S23-S24-S26-S29-S31-S33

N°	mm <sup>2</sup>		... → ...
1	5	RG	+ BATT PROT/PRE-HEAT/INJ FUSE
1	5	RG	+ BATT PROT/PRE-HEAT/INJ FUSE

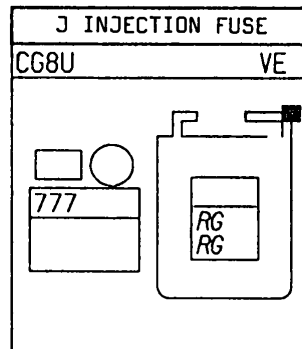

S22-S26-S29-S31

N°	mm <sup>2</sup>		... → ...
1	.6	JA/RG	FUEL PUMP CUTOFF REL/IMPACT SENS
1	.6	JA/RG	FUEL PUMP CUTOFF REL/IMPACT SENS
3	.6	JA	+ APC PROT/ENGINE PROTECTION FUSE

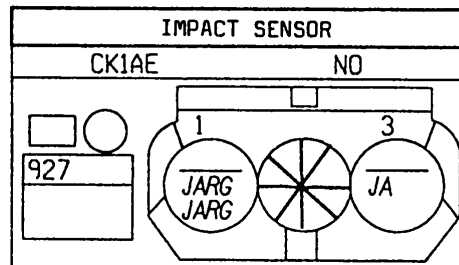



APPLICATIONS: J  
K7M

Nº	mm²		... → ...
1	1	BJ	- LPG INJ SIMULATOR SW/INJ 1&4 ECU
2	1	SA	+ LPG INJ SIMULATOR SW/INJ 2&3 ECU
3	1	MA	- INJECTORS 1&4 EARTH
4	1	OR	- INJECTORS 2&3 EARTH

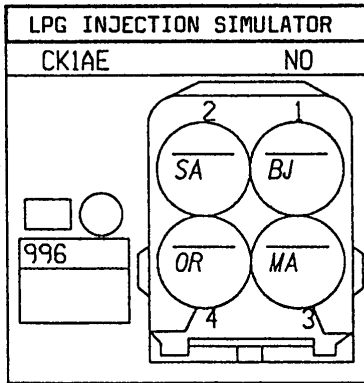

Nº	mm²		... → ...
1	1	MA	- INJECTORS 1&4 EARTH
2	1	OR	- INJECTORS 2&3 EARTH
3	1	MA	- INJECTORS 1&4 EARTH
4	1	OR	- INJECTORS 2&3 EARTH

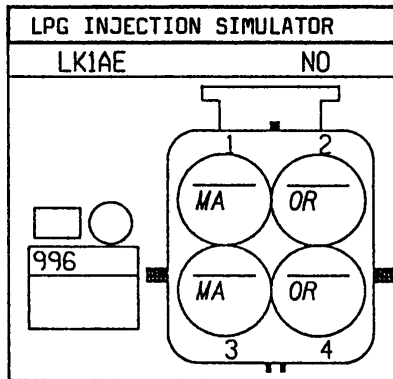



APPLICATIONS: J  
FBQ ATMO

N°	mm²	Diagram	...	→	...
1	16	RG	+ BATTERY AC ALTERNATOR		

S21-S23-S28-S30-S31

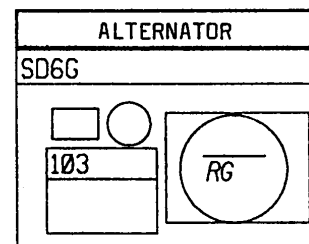

N°	mm²	Diagram	...	→	...
1	.6	BA	TDC/TACHO/COIL/ECU/ALT/REL SIG		

S21-S23-S28-S30-S31

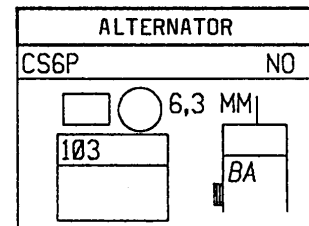

N°	mm²	Diagram	...	→	...
1	16	RG	+ BATTERY ALTERNATOR		

S21-S23-S28-S30-S31

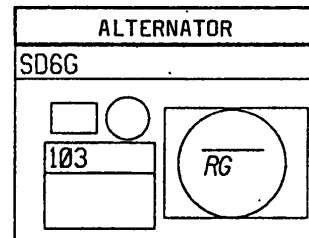

N°	mm²	Diagram	...	→	...
1	.6	BA	TDC/TACHO/COIL/ECU/ALT/REL SIG		

S21-S23-S28-S30-S31

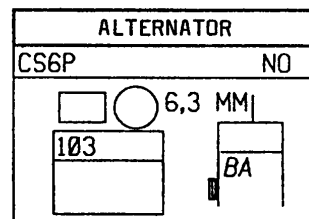

N°	mm²	Diagram	...	→	...
1	2	VI	- CHARGE WARNING LIGHT		

S21-S23-S28-S30-S31

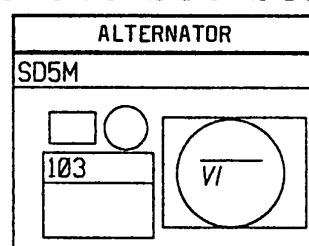

N°	mm²	Diagram	...	→	...
1	2	VI	-CHARGE WARNING LIGHT		

S21-S23-S28-S30-S31

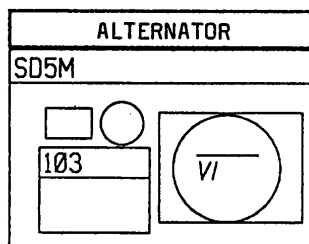





APPLICATIONS: J  
F8Q ATMO

S22-S29-S31

N°	mm²	Diagram	...	→	...
1	.6	JA	+ APC PROT/H REAR SCREEN SW FUSE		
2	.6	BA	REVERSING LIGHTS FEED		

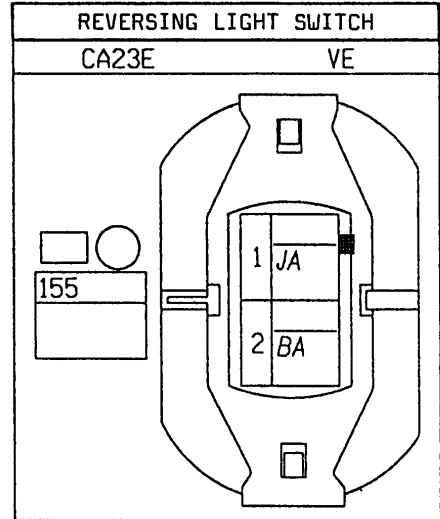

N°	mm²	Diagram	...	→	...
1	3	BA	+ STARTER		

S22-S23-S28-S30-S32

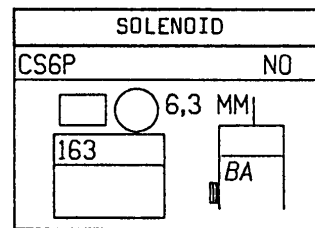

N°	mm²	Diagram	...	→	...
1	16	RG	+ BATTERY ALTERNATOR		
1	16	RG	+ BATTERY AC ALTERNATOR		
1	3	RG	+ BATTERY F8Q ATMO ENG CONNECTION UNIT		

S22-S23-S28-S30-S32

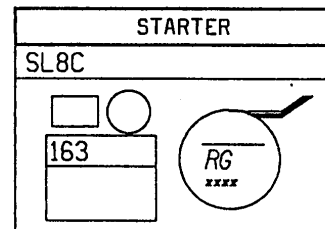

N°	mm²	Diagram	...	→	...
1	1	BA	+ AC AUTH VIA 3-FUNCTION SENSOR		

S22-S23-S26-S29-S31

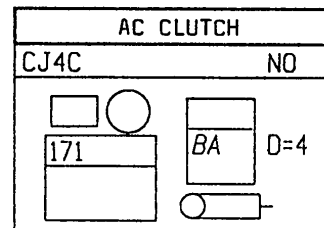

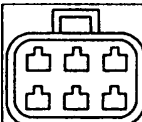

APPLICATIONS: J  
F8Q ATMO

N°	mm²	Wire	...	→	...
1	3	BA	COOLING FAN FEED		
2	3	NO	AC COOLING FAN EARTH		

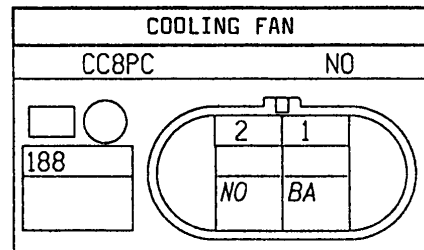

S21-S23-S26-S29-S31

N°	mm²	Wire	...	→	...
1	.6	BJ	- OIL PRESSURE WARNING LIGHT		

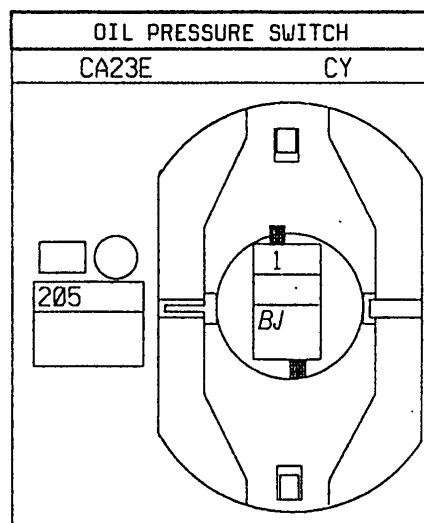

S22-S23-S26-S29-S31

N°	mm²	Wire	...	→	...
A	.35	RG	+ BATT PROT/LOCK/INJ MEM FUSE		
B	.35	OR	+ FAN HIGH SPEED RELAY/TEMP SW		
C	1	OR	+ 3-FUNCTION SENSOR/INJ ECU		
D	1	BA	+ AC AUTH VIA 3-FUNCTION SENSOR		

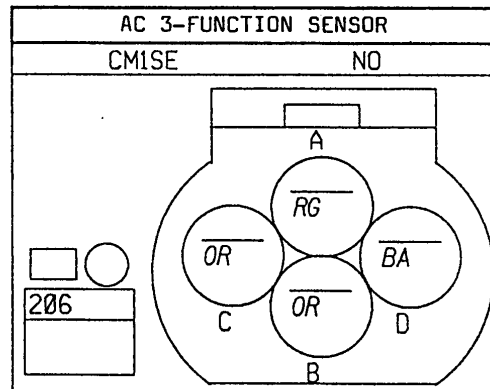

S22-S23-S28-S30-S31

N°	mm²	Wire	...	→	...
1	.6	SA	OIL LEVEL SENSOR SIGNAL 2		
2	.6	VI	OIL LEVEL SENSOR SIGNAL 1		

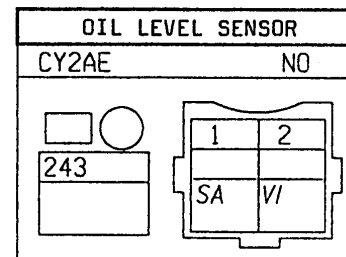

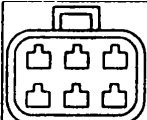

APPLICATIONS: J  
F8Q ATMO

S21

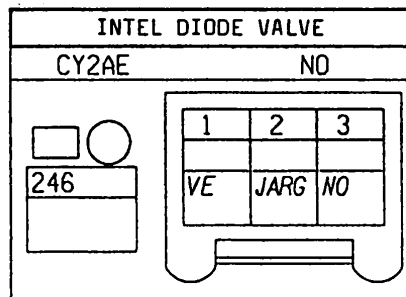

S22-S23-S26-S29-S31

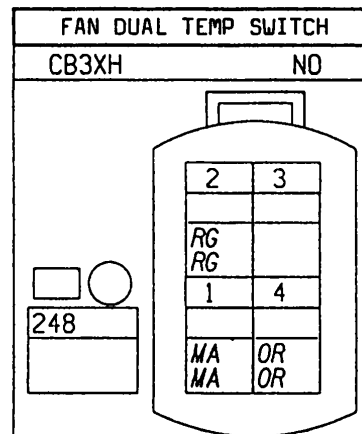

S22-S23-S26-S29-S31

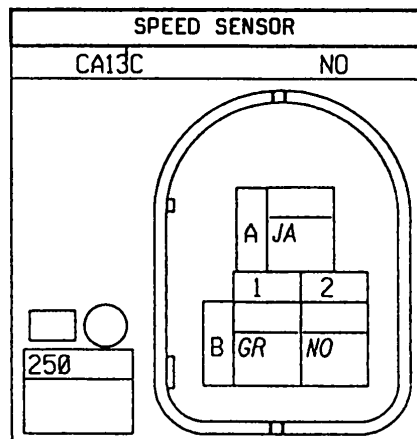

S22-S23-S26-S27-S28-S31

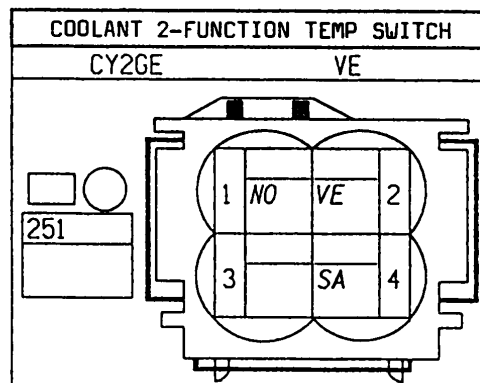

N°	mm²		...	→	...
1	.35	VE	INJ/DIESEL/IMMOBILISER		SIG
2	.6	JA/RG	FUEL CUTOFF VALVE/IMPACT		SENSOR
3	.35	NO	INTEL DIODE VALVE		EARTH

N°	mm²		...	→	...
1	.6	MA	+ FAN LOW SPEED RELAY/TEMP		SW
1	.35	MA	+ FAN LOW SPEED RELAY/TEMP		SW
2	.35	RG	+ BATT PROT/LOCK/INJ MEM		FUSE
2	.35	RG	+ BATT PROT/LOCK/INJ MEM		FUSE
4	.35	OR	+ FAN HIGH SPEED RELAY/TEMP		SW
4	.6	OR	+ FAN HIGH SPEED RELAY/TEMP		SW

N°	mm²		...	→	...
A	.6	JA	+ APC PROT/ENGINE FUNCTIONS		FUSE
B1	.6	GR	SECONDARY SPEED SIGNAL		
B2	.6	NO	SPEED SENSOR EARTH		

N°	mm²		...	→	...
1	.35	NO	COOLANT 2-FUNC TEMP SW		EARTH
2	.35	VE	COOLANT TEMPERATURE		SIGNAL
4	.35	SA	- COOLANT TEMP WARNING		LIGHT

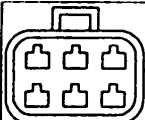

APPLICATIONS: J  
FBQ ATMO

S22-S23-S26-S27-S28-S31

N°	mm²	Color	Description
1	.6	BA	PROT FEED VIA RELAY
2	.35	SA	COOLANT TEMPERATURE SENSOR SIG
3	.35	NO	ENGINE TEMPERATURE SWITCH EARTH
4	.6	GR	+ EGR VALVE/COOLANT TEMP SWITCH

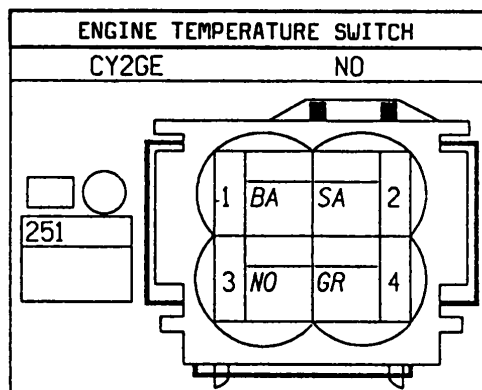

S22-S31

N°	mm²	Color	Description
A1	.35	GR	LOAD INDEPENDENCE VALVE SIGNAL
A2	.35	BA	LOAD SWITCH EARTH SIGNAL
A3	.35	SA	COOLANT TEMPERATURE SENSOR SIG
B1	1	JA	+ APC PROT/ENGINE FUNCTIONS FUSE
B2	.6	BA	+ STARTER
B3	.35	OR	- PRE-HEATING WARNING LIGHT
C2	1	NO	POST-HEAT CONNECTION EARTH
C3	1	OR/BA	+ AC/PRE-HEATER/FAST IDLE SIG

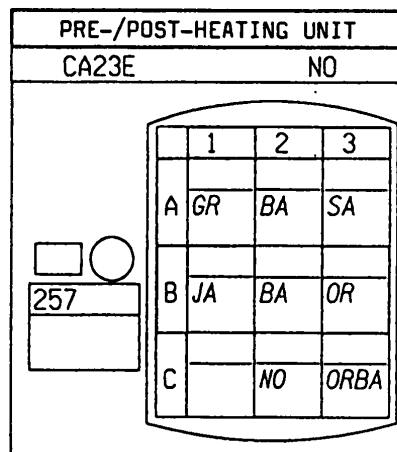

S22-S31

N°	mm²	Color	Description
1	7	RG	+ BATT PROT/PRE-HEAT/INJ FUSE

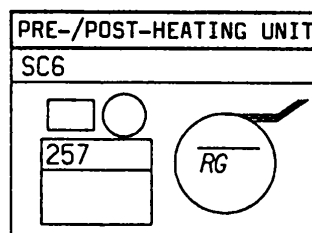

S22-S23-S26-S29-S31

N°	mm²	Color	Description
1	3	BA	COOLING FAN FEED
2	3	NO	AC COOLING FAN EARTH

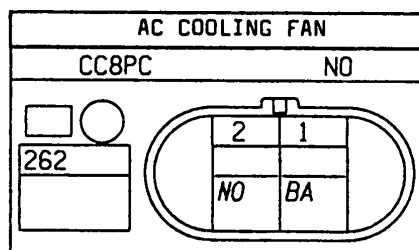

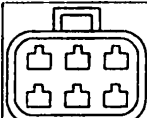

APPLICATIONS: J  
F8Q ATMO

N°	mm²		... → ...
1	3	MA	+ FAN LOW SPEED RESISTANCE FEED
2	3	BA	COOLING FAN FEED
2	3	BA	COOLING FAN FEED

N°	mm²		... → ...
1	.6	GR	+ EGR VALVE/COOLANT TEMP SWITCH
2	.6	BA	LOAD SWITCH EARTH SIGNAL

N°	mm²		... → ...
1	1	OR/BA	+ AC/PRE-HEATER/FAST IDLE SIG
2	1	NO	FAST IDLE SOLENOID VALVE EARTH

N°	mm²		... → ...
A	1.4	NO	DIESEL FUEL HEATER EARTH
B	1.4	BA	+ DIESEL FUEL FILTER HEATER

S22-S23-S26-S29-S31

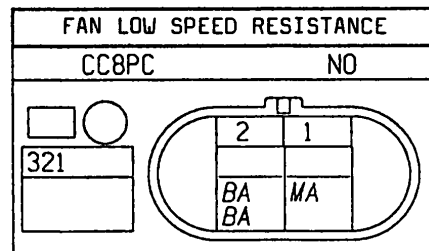

S22-S27-S31

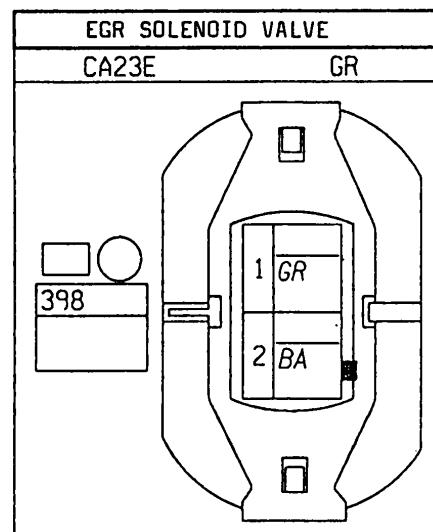

S22

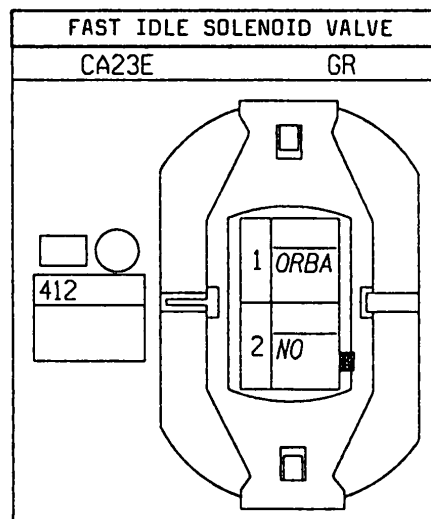

S21-S31

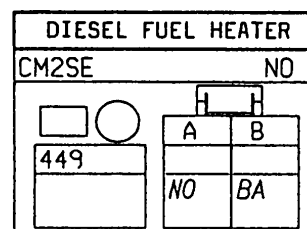

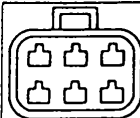

APPLICATIONS: J  
FBQ ATMO

N°	mm²		... → ...
A1	.6	BJ	ALTTUDE CORRECTOR CONTROL RELAY
A2	.6	NO	ALTTUDE RELAY EARTH
A3	.6	JA/NO	+ APC PROT/ENGINE FUNCTIONS FUSE
A4	.35	GR	LOAD INDEPENDENCE SOLENOID VALVE SIG
A4	.35	GR	LOAD INDEPENDENCE SOLENOID VALVE SIG
A5	.6	BA	PROT FEED VIA RELAY
C1	.35	OR	+ FAN HIGH SPEED RELAY/TEMP SWITCH
C1	.35	OR	+ FAN HIGH SPEED RELAY/TEMP SWITCH
C1	.6	OR	+ FAN HIGH SPEED RELAY/TEMP SWITCH
C2	.6	NO	FAN HIGH SPEED RELAY EARTH
C3	3	RG	+ BATT PROT/ENGINE FAN 1 FUSE
C3	2	RG	+ BATT PROT/ENGINE FAN 1 FUSE
C5	3	BA	COOLING FAN FEED
D1	.6	JA/BE	+ APC PROT/ENGINE FUNCTIONS FUSE
D2	.6	NO	4-SECOND TIMER EARTH
D3	.6	BA	LOAD SWITCH EARTH SIGNAL
D4	.6	GR/BA	ALUT CLUTCH/TRANS ECU/AC CUTOFF SIG
D5	.6	VE	CLUTCH PEDAL SIGNAL
E10	1	BA	+ AC AUTHORIZATION VIA 3-FUNC SENSOR
E10	1	BA	+ AC AUTHORIZATION VIA 3-FUNC SENSOR
E2	3	RG	+ BATT FBQ ATMO ENG CONNECTION UNIT
E4	1.4	JA	+ AFTER IGNITION
E6	2	JA	+ AFTER IGNITION
E6	1.4	JA	+ AFTER IGNITION
E9	1	BA	+ AC AUTHORIZATION VIA 3-FUNC SENSOR
E9	1	BA	+ AC AUTHORIZATION VIA 3-FUNC SENSOR
G1	.35	MA	+ FAN LOW SPEED RELAY/TEMP SWITCH
G1	.6	MA	+ FAN LOW SPEED RELAY/TEMP SWITCH
G1	.35	MA	+ FAN LOW SPEED RELAY/TEMP SWITCH
G2	.6	NO	FAN LOW SPEED RELAY EARTH
G3	2	RG	+ BATT PROT/ENGINE FAN 1 FUSE
G3	2	RG	+ BATT PROT/ENGINE FAN 1 FUSE
G5	3	MA	+ FAN LOW SPEED RESISTANCE FEED
H1	.6	JA	+ ACC PROT/ENGINE FAN FUSE
H2	.6	NO	DIESEL FUEL HEATER RELAY EARTH
H3	2	RG	+ BATT PROT/ENGINE FAN 1 FUSE
H5	1.4	BA	+ DIESEL FUEL FILTER HEATER
S10	1	OR/BA	+ AC/PRE-HEATER/FAST IDLE SIGNAL
S10	1	OR/BA	+ AC/PRE-HEATER/FAST IDLE SIGNAL
S2	3	RG	+ BATT PROT/ENGINE FAN 1 FUSE
S4	1	JA	+ APC PROT/ENGINE FUNCTIONS FUSE
S6	.6	JA	+ APC PROT/ENGINE PROTECTION FUSE
S6	.6	JA	+ APC PROT/ENGINE PROTECTION FUSE
S9	.35	MA	+ FAN LOW SPEED RELAY/TEMP SWITCH

S22-S23-S26-S29

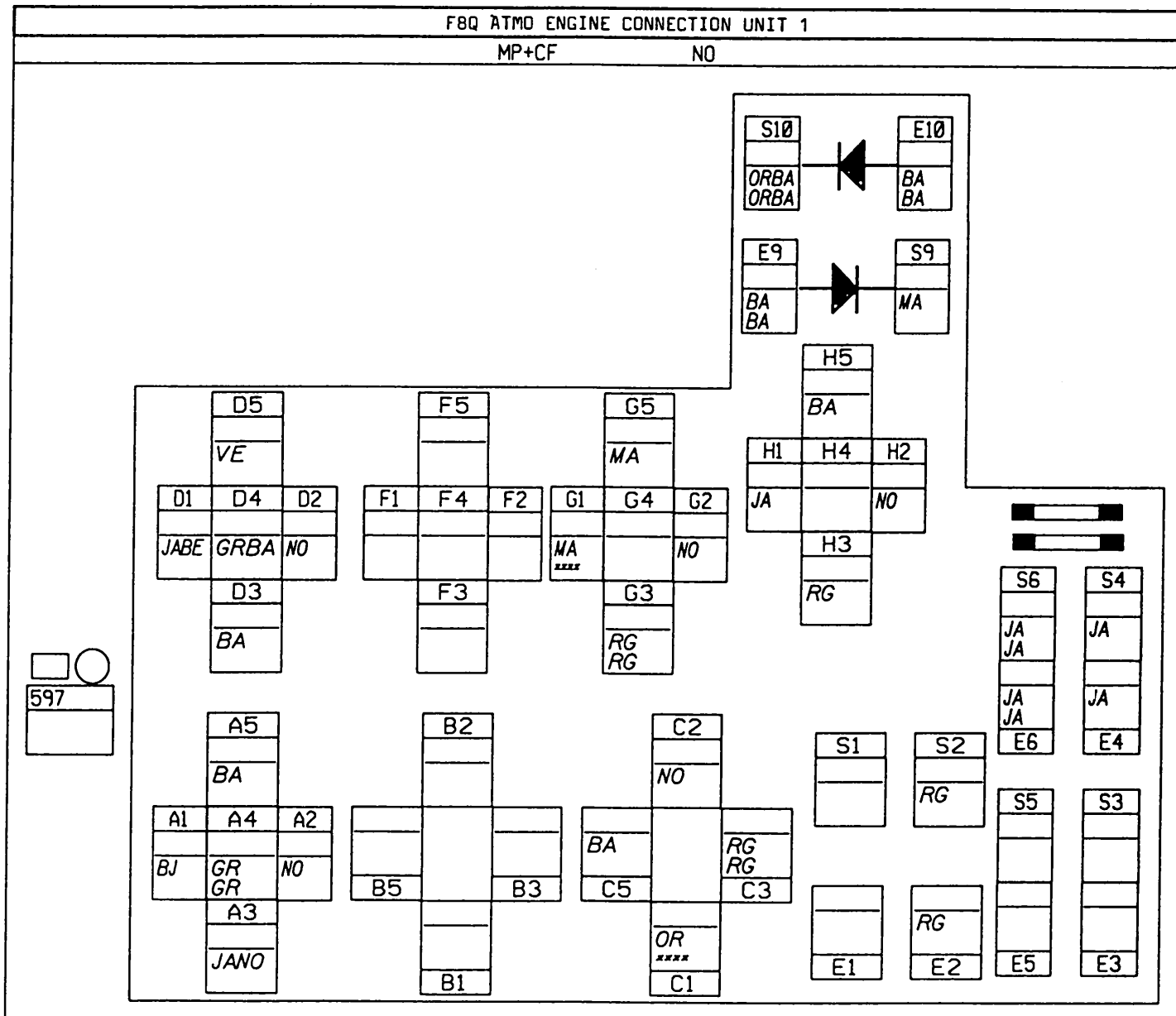



APPLICATIONS: J  
F8Q ATMO

S31

N°	mm²		... → ...
A1	.35	GR	LOAD INDEPENDENCE VALVE SIGNAL
B1	.6	BA	LOAD SWITCH EARTH SIGNAL
C1	.6	NO	DIESEL PUMP CONNECTION EARTH

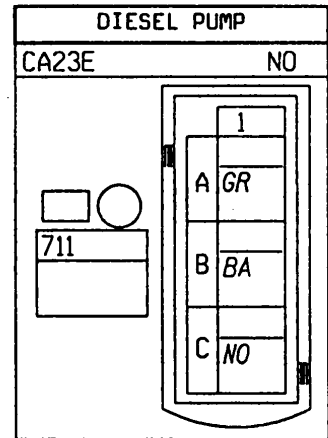

N°	mm²		... → ...
B1	.6	BJ	ALTITUDE CORRECTOR RELAY
C1	.6	JA	+ APC PROT/ENGINE FUNCTIONS FUSE

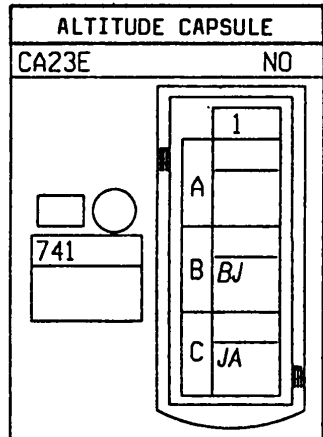

S5-S16-S17-S22-S23-S24-S26-S29-S31-S33

N°	mm²		... → ...
1	7	RG	+ BATT PROT/PRE-HEAT/INJ FUSE

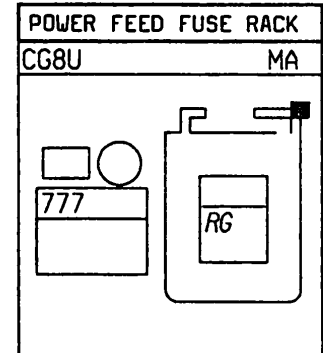

N°	mm²		... → ...
1	.6	JA/RG	FUEL CUTOFF VALVE/IMPACT SENSOR
3	.6	JA	+ APC PROT/ENGINE PROTECTION FUSE

S22-S26-S29-S31

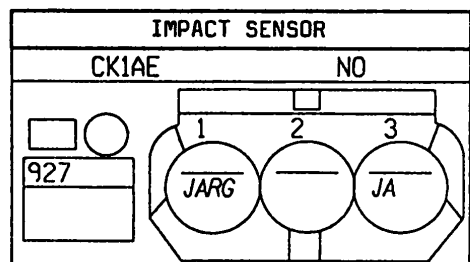



APPLICATIONS: J  
F8Q

S21-S23-S28-S30-S31

Nº	mm²	Diagram	...	→	...
1	16	RG	+ BATTERY ALTERNATOR		

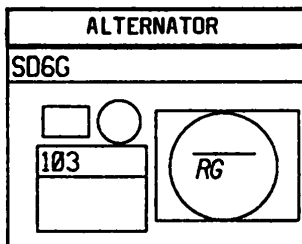

S21-S23-S28-S30-S31

Nº	mm²	Diagram	...	→	...
1	.6	BA	TDC/TACHO/COIL/ECU/ALT/REL SIG		

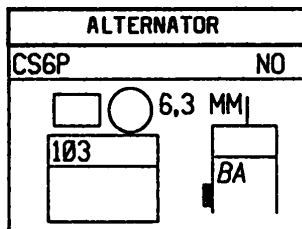

S21-S23-S28-S30-S31

Nº	mm²	Diagram	...	→	...
1	16	RG	+ BATTERY ALTERNATOR		

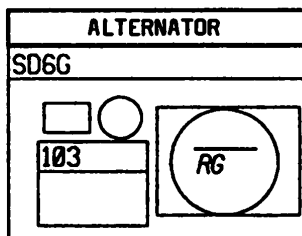

S21-S23-S28-S30-S31

Nº	mm²	Diagram	...	→	...
1	.6	BA	TDC/TACHO/COIL/ECU/ALT/REL SIG		

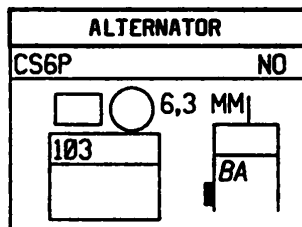



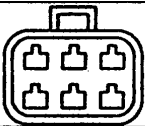

APPLICATIONS: J  
F8Q

S21-S23-S28-S30-S31

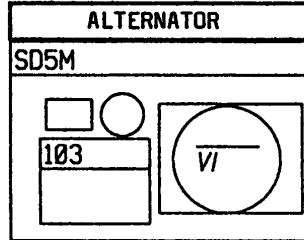

S21-S23-S28-S30-S31

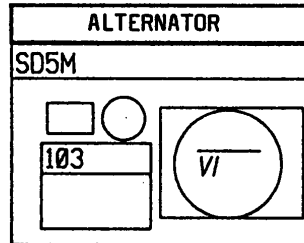

S22-S24-S26-S29-S31-S33

DIESEL INJECTION COMPUTER													
CY2A							NO						
13	12	11	10	9	8	7	6	5	4	3	2	1	
OR	GRBA	VENO	BJ	ORVE	MAVE	GRRG	MABA	GRJA	ORBA	BAVE	NO	BAVO	
										GRBA			
25	24	23	22	21	20	19	18	17	16	15	14		
GRRG	SAVO	BARG		GR	ORNO	BJNO	MA		GR		VE		

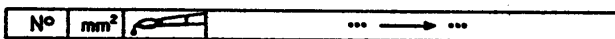

- |    |    |       |                                    |    |    |       |                               |
|----|----|-------|------------------------------------|----|----|-------|-------------------------------|
| 1  | .6 | BA/NO | + FEED VIA INJ PROTECTIVE RELAY    | 23 | .6 | BA/RG | LOAD LEVER POT SIGNAL         |
| 10 | .6 | BJ    | DIAGNOSTIC SIGNAL L                | 24 | .6 | SA/NO | + AIR TEMPERATURE SENSOR      |
| 11 | .6 | VE/NO | INJ/DIESEL AC CIRCULATING SIGNAL   | 25 | .6 | GR/RG | + COOLANT TEMPERATURE SENSOR  |
| 12 | .6 | GR/BA | SECONDARY SPEED SIGNAL             | 3  | .6 | BA/VE | REG/NEEDLE/AIR/COOL/POT EARTH |
| 13 | .6 | OR    | DIAGNOSTIC SIGNAL K                | 3  | .5 | GR/BA | REG/NEEDLE/AIR/COOL/POT EARTH |
| 14 | .6 | VE    | PLUGS 1&3 CONTROL RELAY 1          | 4  | .6 | OR/BA | + LOAD LEVER POT FEED         |
| 16 | .6 | GR    | IDLE SPEED REGULATION VALVE        | 5  | .6 | GR/JA | - EGR SOLENOID VALVE/ECU      |
| 18 | .6 | MA    | - INJ/AUT TRANS/CLUTCH FAULT LIGHT | 6  | .6 | MA/BA | - CAM SOLENOID VALVE/ECU      |
| 19 | .6 | BJ/NO | INJ/DIESEL AC CUTOFF SIGNAL        | 7  | .5 | GR/RG | NEEDLE LIFT SIGNAL/ECU        |
| 2  | 3  | NO    | DIESEL INJECTION COMPUTER EARTH    | 8  | .6 | MA/VE | TDC SENSOR SIGNAL 1           |
| 20 | .6 | OR/NO | PLUGS 2&4 CONTROL RELAY 2          | 9  | .6 | OR/VE | - PRE-HEATING WARNING LIGHT   |
| 21 | .5 | GR    | NEEDLE LIFT SCREENING              |    |    |       |                               |

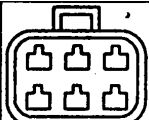

APPLICATIONS: J  
F8Q

S22-S29-S31

Nº	mm²	Diagram	...	→	...
1	.6	JA	+ APC PROT/REVERSING LIGHT FUSE		
2	.6	BA	REVERSING LIGHTS FEED		

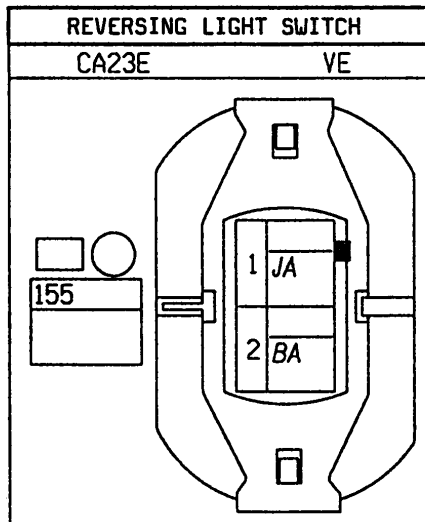

S22-S23-S28-S30-S32

Nº	mm²	Diagram	...	→	...
1	3	BA	+ STARTER		

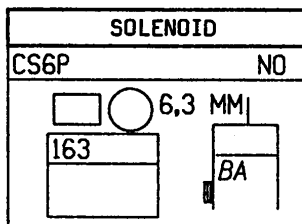

S22-S23-S28-S30-S32

Nº	mm²	Diagram	...	→	...
1	16	RG	+ BATTERY ALTERNATOR		
1	7	RG	+ BATTERY WIRE JOINT FEED		
1	16	RG	+ BATTERY ALTERNATOR		

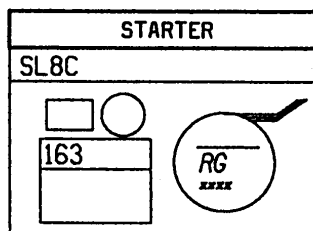

S22-S23-S26-S29-S31

Nº	mm²	Diagram	...	→	...
1	1	BA	+ AC AUTH VIA 3-FUNCTION SENSOR		

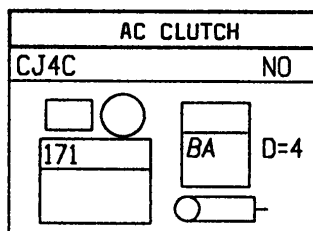



APPLICATIONS: J  
F8Q

N°	mm²	Color	Description
1	3	BA	COOLING FAN FEED
2	3	NO	340W FAN EARTH

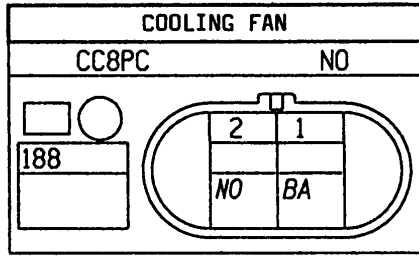

S21-S23-S26-S29-S31

N°	mm²	Color	Description
1	.6	BJ/GR	- OIL PRESSURE WARNING LIGHT

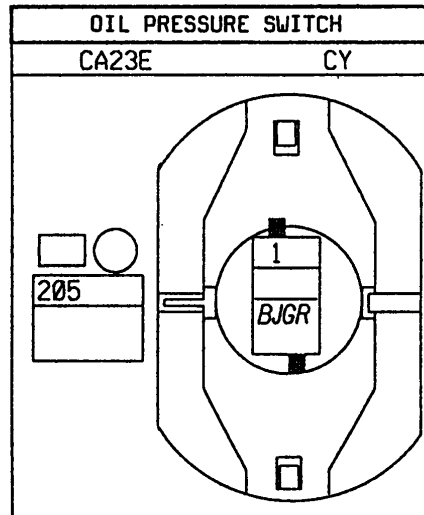

S22-S23-S26-S29-S31

N°	mm²	Color	Description
A	.35	RG	+ BATT PROT/LOCK/INJ MEM FUSE
B	.35	OR	+ FAN HIGH SPEED RELAY/TEMP SW
C	1	OR	+ 3-FUNCTION SENSOR/INJ ECU
D	1	BA	+ AC AUTH VIA 3-FUNCTION SENSOR

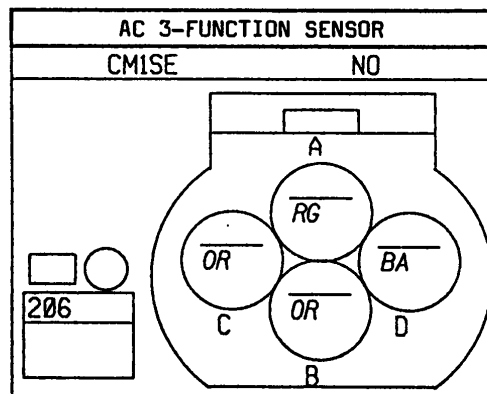



APPLICATIONS: J  
F8Q

S22-S23-S28-S30-S31

N°	mm²		... → ...
1	.6	SA	OIL LEVEL SENSOR SIGNAL 2
2	.6	VI	OIL LEVEL SENSOR SIGNAL 1

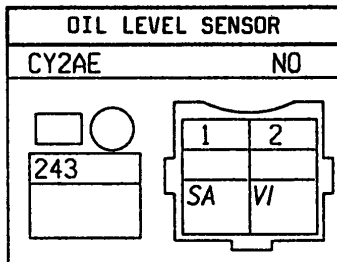

S22-S24-S26-S27-S28-S29-S31

N°	mm²		... → ...
1	.6	GR/RG	+ COOLANT TEMPERATURE SENSOR
2	.6	BA	REG/NEEDLE/AIR/COOL/POT EARTH

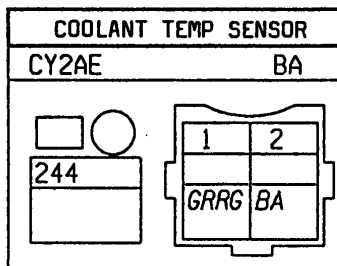

S21

N°	mm²		... → ...
1	.35	VE	INJ/DIESEL/IMMOBILISER CODE SIG
2	.6	JA/RG	FUEL CUTOFF VALVE/IMPACT SENSOR
3	.35	NO	INTEL DIODE SOLENOID VALVE EARTH

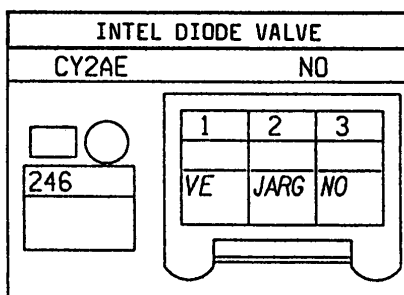

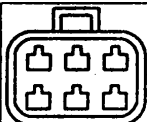

APPLICATIONS: J  
F8Q

S22-S23-S26-S29-S31

Nº	mm²		... → ...
1	.6	MA	+ FAN LOW SPEED RELAY/TEMP SW
1	.35	MA	+ FAN LOW SPEED RELAY/TEMP SW
2	.35	RG	+ BATT PROT/LOCK/INJ MEM FUSE
2	.35	RG	+ BATT PROT/LOCK/INJ MEM FUSE
4	.35	OR	+ FAN HIGH SPEED RELAY/TEMP SW
4	.6	OR	+ FAN HIGH SPEED RELAY/TEMP SW

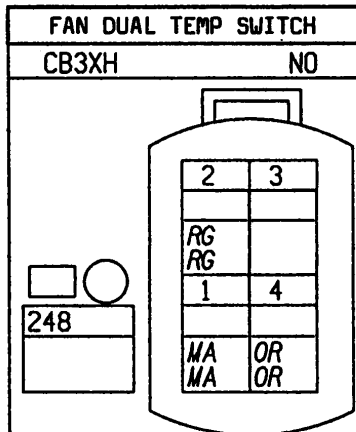

S22-S23-S28-S30-S32

Nº	mm²		... → ...
A	.6	JA	+ APC PROT/ENGINE FUNCTIONS FUSE
B1	.6	GR	SECONDARY SPEED SIGNAL
B2	.6	NO	SPEED SENSOR EARTH

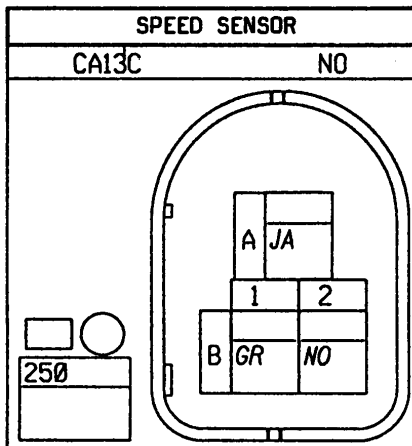

S22-S23-S26-S27-S28-S31

Nº	mm²		... → ...
1	.35	NO	COOLANT 2-FUNC TEMP SW EARTH
2	.35	VE	COOLANT TEMPERATURE SIGNAL
4	.35	SA	- COOLANT TEMP WARNING LIGHT

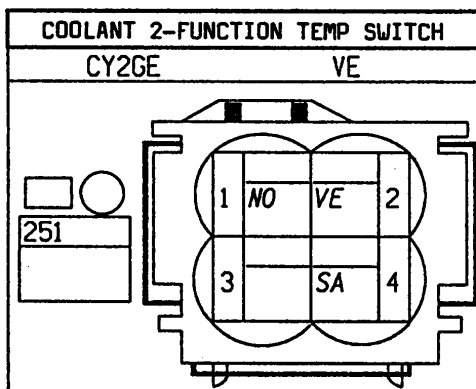

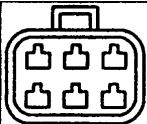

APPLICATIONS: J  
F8Q

### S22-S31

N°	mm <sup>2</sup>		... → ...
A	.6	BA	+ FEED VIA INJ PROTECTIVE RELAY
B1	.6	VE	PLUGS 1&3 CONTROL RELAY 1
B2	.6	OR/NO	PLUGS 2&4 CONTROL RELAY 2

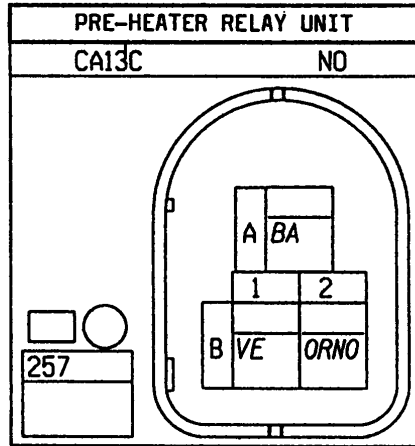

### S22-S31

N°	mm <sup>2</sup>		... → ...
1	7	RG/BA	+ BATT PROT/PRE-HEAT/INJ FUSE

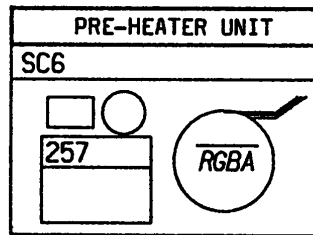

### S22-S23-S26-S29-S31

N°	mm <sup>2</sup>		... → ...
1	3	BA	COOLING FAN FEED
1	5	BA	COOLING FAN FEED
2	5	NO	550W FAN EARTH

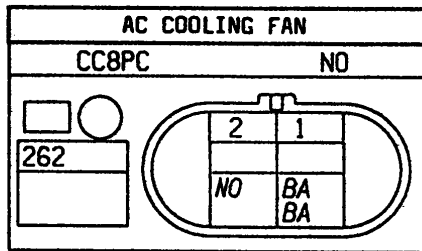

### S22-S24-S27-S31

N°	mm <sup>2</sup>		... → ...
1	.6	SA/NO	+ AIR TEMPERATURE SENSOR
2	.6	BA	REG/NEEDLE/AIR/COOL/POT EARTH

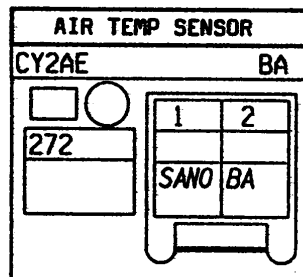



APPLICATIONS: J  
F8Q

S22-S23-S26-S27-S28-S31-S32

Nº	mm²		...	→	...
A	.6	BA	REG/NEEDLE/AIR/COOL/POT	EARTH	
B	.6	MA/VE	TDC SENSOR	SIGNAL 1	

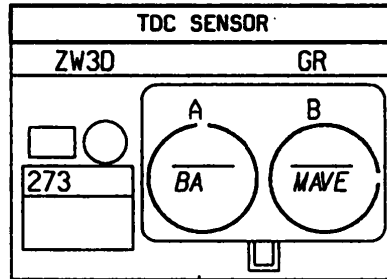

S22-S23-S26-S29-S31

Nº	mm²		...	→	...
1	3	MA	+ FAN LOW SPEED RESISTANCE	FEED	
2	3	BA	COOLING FAN	FEED	
2	3	BA	COOLING FAN	FEED	

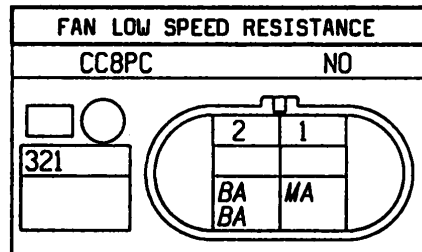

S22-S23-S26-S29-S31

Nº	mm²		...	→	...
1	3	MA	+ FAN LOW SPEED RESISTANCE	FEED	
2	3	BA	COOLING FAN	FEED	

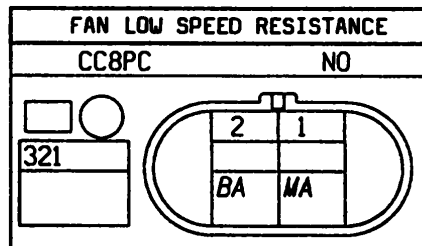

S22-S27-S31

Nº	mm²		...	→	...
1	.6	BA	+ FEED VIA INJ PROTECTIVE RELAY		
2	.6	GR/JA	- EGR SOLENOID VALVE/ECU		

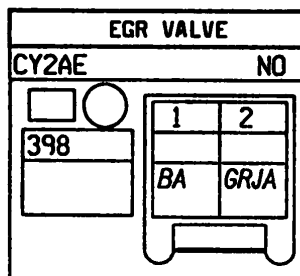



APPLICATIONS: J  
F8Q

S22

N°	mm²		... → ...
1	.6	BA	+ FEED VIA INJ PROTECTIVE RELAY
2	.6	GR	IDLE SPEED REGULATION VALVE

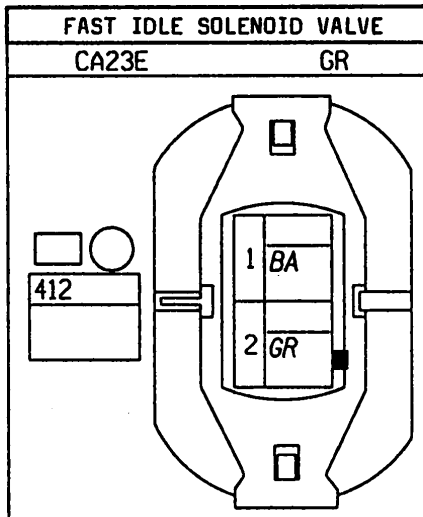

S21-S31

N°	mm²		... → ...
A	1.4	NO	DIESEL FUEL HEATER EARTH
B	1.4	BA	+ DIESEL FUEL FILTER HEATER

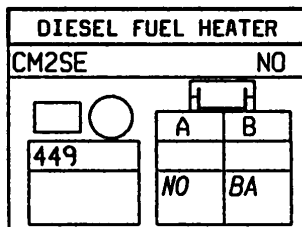

S21

N°	mm²		... → ...
1	.6	BA	+ FEED VIA INJ PROTECTIVE RELAY
2	.6	MA/BA	- CAM SOLENOID VALVE/ECU

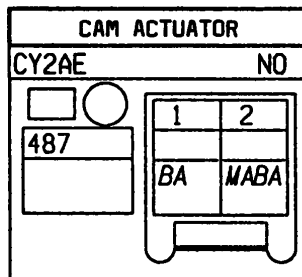



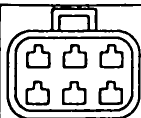

APPLICATIONS: J  
F8Q

S22-S23-S26-S29

N°	mm²	Color	Description
C1	.35	OR	+ FAN HIGH SPEED RELAY/TEMP SW
C1	.35	OR	+ FAN HIGH SPEED RELAY/TEMP SW
C2	.6	NO	FAN HIGH SPEED RELAY EARTH
C3	5	RG	+ BATT PROT/ENGINE FAN 1 FUSE
C3	1.4	RG	+ BATT PROT/ENGINE FAN 1 FUSE
C5	5	BA	COOLING FAN FEED
D1	1	JA	+ APC PROT/ENGINE PROTECTION FUSE
D1	.6	JA	+ APC PROT/ENGINE PROTECTION FUSE
D2	.6	NO	DOUBLE DIODE INJECTION ECU EARTH
D3	2	RG	+ BATT PROT/POWER RELAY
D5	2	BA	+ FEED VIA INJ PROTECTIVE RELAY
E1	7	RG	+ BATTERY FAN FUSE
E2	5	RG	+ BATTERY 550W FAN FUSE
E3	5	RG	+ BATT PROT/PRE-HEATER/INJ FUSE
E4	1.4	JA	+ AFTER IGNITION
E6	2	JA	+ AFTER IGNITION
E6	1.4	JA	+ AFTER IGNITION
E9	1	BA	+ AC AUTHORIZATION VIA 3-FUNC SENS
E9	1	BA	+ AC AUTHORIZATION VIA 3-FUNC SENS
G1	.35	MA	+ FAN LOW SPEED RELAY/TEMP SW
G1	.35	MA	+ FAN LOW SPEED RELAY/TEMP SW
G2	.6	NO	FAN LOW SPEED RELAY EARTH
G3	3	RG	+ BATT PROT/ENGINE FAN 1 FUSE
G5	3	MA	+ FAN LOW SPEED RESISTANCE FEED
H1	.6	JA/VE	+ ACC PROT/ENGINE FAN FUSE
H2	.6	NO	DIESEL FUEL HEATER RELAY EARTH
H3	1.4	RG	+ BATT PROT/ENGINE FAN 1 FUSE
H5	1.4	BA	+ DIESEL FUEL FILTER HEATER
S1	7	RG/BA	+ BATT PROT/PRE-HEATER/INJ FUSE
S2	5	RG	+ BATT PROT/ENGINE FAN 1 FUSE
S2	3	RG	+ BATT PROT/ENGINE FAN 1 FUSE
S3	2	RG	+ BATT PROT/POWER RELAY
S4	.6	JA	+ APC PROT/ENGINE FUNCTIONS FUSE
S6	.6	JA	+ APC PROT/ENGINE PROTECTION FUSE
S6	1	JA	+ APC PROT/ENGINE PROTECTION FUSE
S9	.35	MA	+ FAN LOW SPEED RELAY/TEMP SW

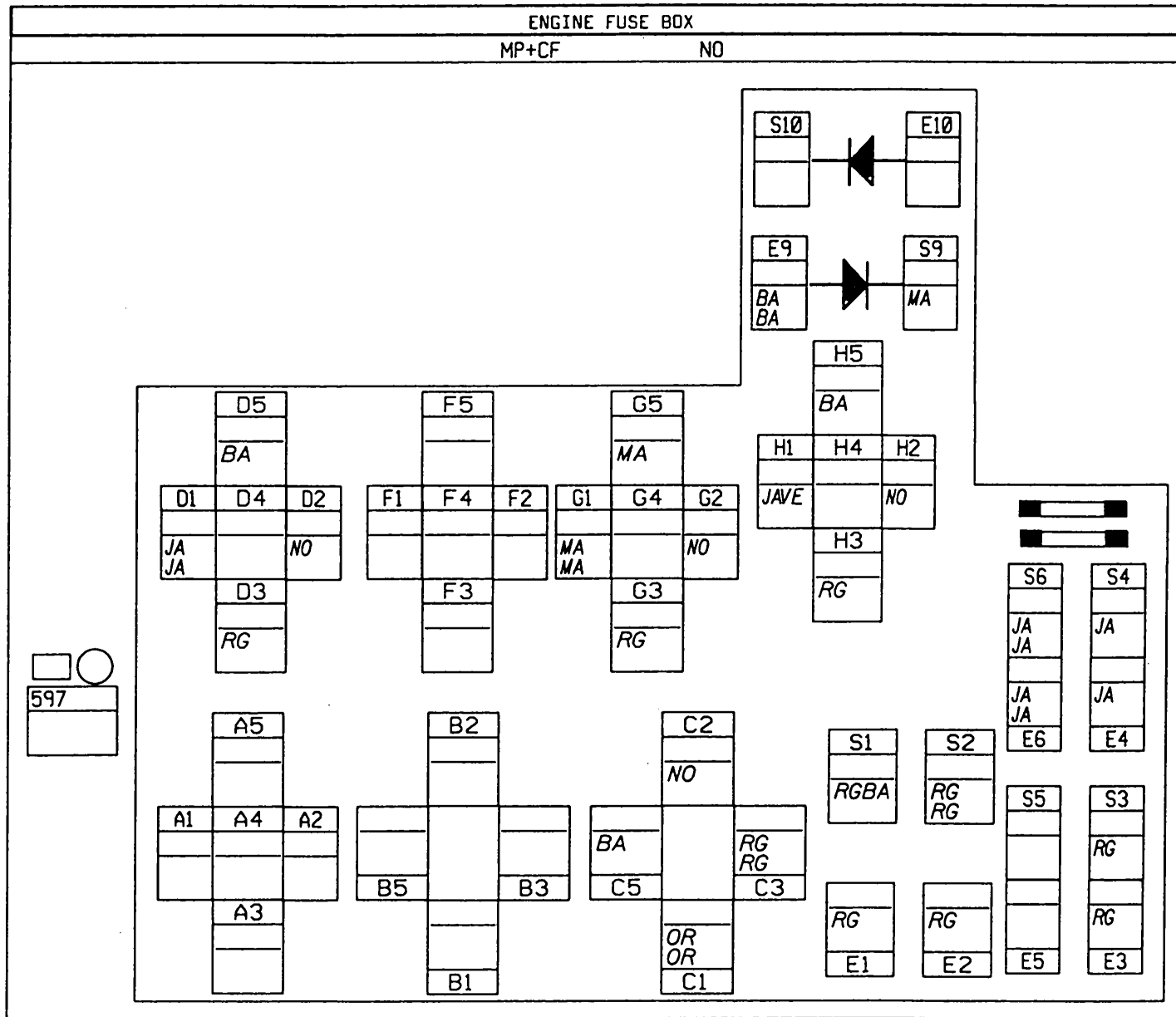

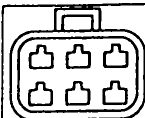

APPLICATIONS: J  
F8Q

S22-S23-S26-S29

N°	mm²		... → ...
C1	.6	OR	+ FAN HIGH SPEED RELAY/TEMP SW
C2	.6	NO	FAN HIGH SPEED RELAY EARTH
C3	3	RG	+ BATT PROT/ENGINE FAN 1 FUSE
C3	1.4	RG	+ BATT PROT/ENGINE FAN 1 FUSE
C5	3	BA	COOLING FAN FEED
D1	1	JA	+ APC PROT/ENGINE PROTECTION FUSE
D1	.6	JA	+ APC PROT/ENGINE PROTECTION FUSE
D2	.6	NO	DOUBLE DIODE INJECTION ECU EARTH
D3	2	RG	+ BATT PROT/POWER RELAY
D5	2	BA	+ FEED VIA INJ PROTECTIVE RELAY
E1	7	RG	+ BATTERY FAN FUSE
E2	3	RG	+ BATTERY 340W FAN FUSE
E3	5	RG	+ BATT PROT/PRE-HEATER/INJ FUSE
E3	5	RG	+ BATT PROT/PRE-HEATER/INJ FUSE
E4	1.4	JA	+ AFTER IGNITION
E6	2	JA	+ AFTER IGNITION
E6	1.4	JA	+ AFTER IGNITION
G1	.6	MA	+ FAN LOW SPEED RELAY/TEMP SW
G2	.6	NO	FAN LOW SPEED RELAY EARTH
G3	2	RG	+ BATT PROT/ENGINE FAN 1 FUSE
G5	3	MA	+ FAN LOW SPEED RESISTANCE FEED
H1	.6	JA/VE	+ ACC PROT/ENGINE FAN FUSE
H2	.6	NO	DIESEL FUEL HEATER RELAY EARTH
H3	1.4	RG	+ BATT PROT/ENGINE FAN 1 FUSE
H5	1.4	BA	+ DIESEL FUEL FILTER HEATER
S1	7	RG/BA	+ BATT PROT/PRE-HEATER/INJ FUSE
S2	3	RG	+ BATT PROT/ENGINE FAN 1 FUSE
S2	2	RG	+ BATT PROT/ENGINE FAN 1 FUSE
S3	2	RG	+ BATT PROT/POWER RELAY
S4	.6	JA	+ APC PROT/ENGINE FUNCTIONS FUSE
S6	.6	JA	+ APC PROT/ENGINE PROTECTION FUSE
S6	1	JA	+ APC PROT/ENGINE PROTECTION FUSE

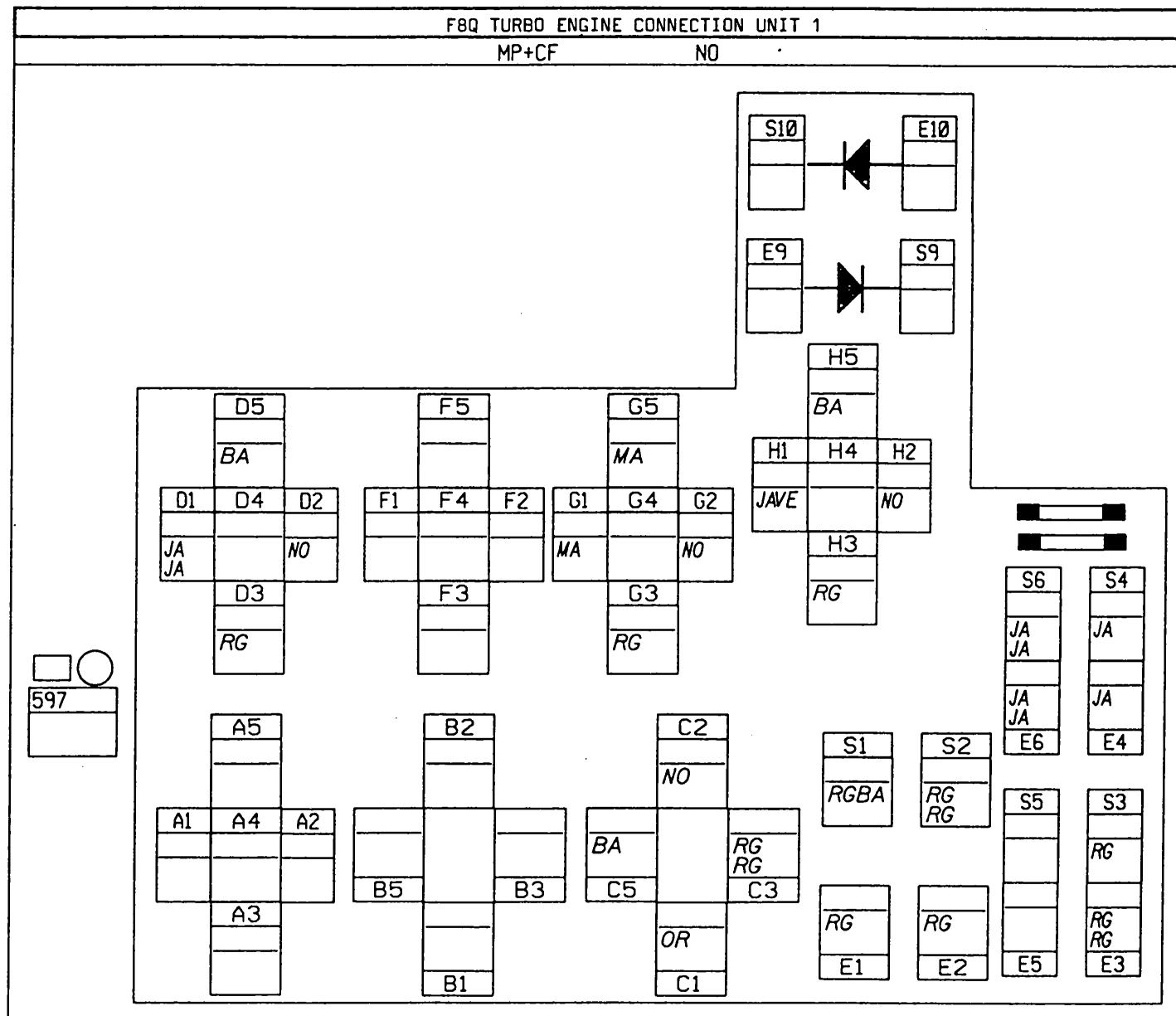



APPLICATIONS: J  
F8Q

N°	mm²		... → ...
1	.5	GR/RG	NEEDLE LIFT SIGNAL/ECU
2	.5	GR/BA	REG/NEEDLE/AIR/COOL/POT EARTH

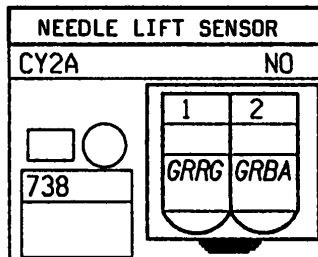

S5-S16-S17-S22-S23-S24-S26-S29-S31-S33

N°	mm²		... → ...
1	5	RG	+ BATT PROT/INJ/PRE-HEAT FUSE

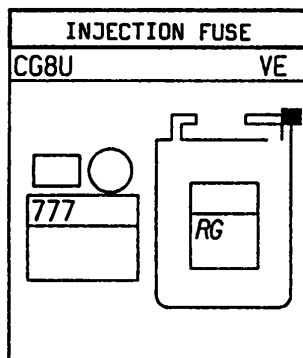

S5-S16-S17-S22-S23-S24-S26-S29-S31-S33

N°	mm²		... → ...
1	5	RG	+ BATT PROT/INJ/PRE-HEAT FUSE

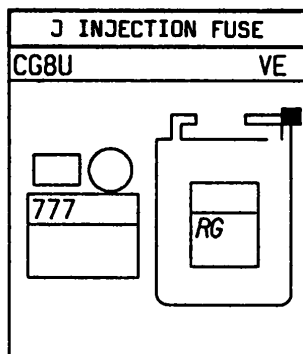

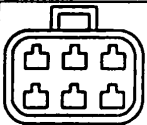

APPLICATIONS: J  
F8Q

N°	mm <sup>2</sup>		... → ...
1	.6	OR/BA	+ LOAD LEVER POT FEED
2	.6	BA/RG	LOAD LEVER POT SIGNAL
3	.6	BA	REG/NEEDLE/AIR/COOL/POT EARTH

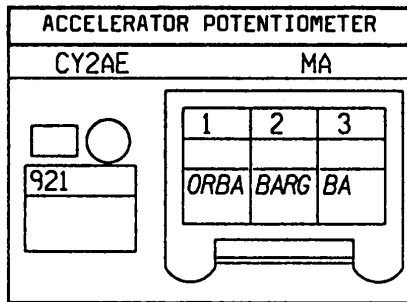

N°	mm <sup>2</sup>		... → ...
1	.6	JA/RG	FUEL CUTOFF VALVE/IMPACT SENSOR
3	.6	JA	+ APC PROT/ENGINE PROTECT FUSE

S22-S26-S29-S31

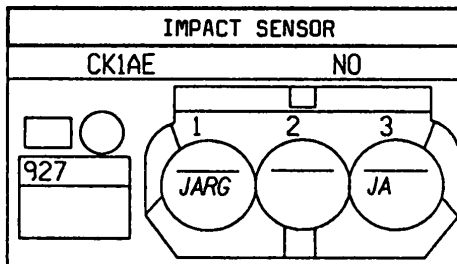

N°	mm <sup>2</sup>		... → ...
4	.5	GR	NEEDLE LIFT SCREENING

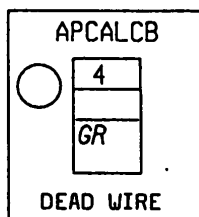



APPLICATIONS: J  
F9Q

S21-S23-S28-S30-S31

N°	mm²		...	→	...
1	16	RG	+ BATTERY ALTERNATOR		

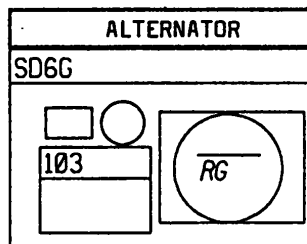

S21-S23-S28-S30-S31

N°	mm²		...	→	...
1	.6	BA	TDC/TACHO/COIL/ECU/ALT/REL SIG		

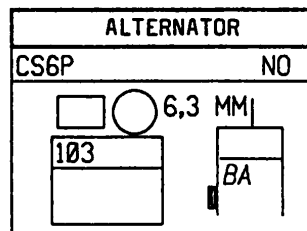

S21-S23-S28-S30-S31

N°	mm²		...	→	...
1	16	RG	+ BATTERY ALTERNATOR		

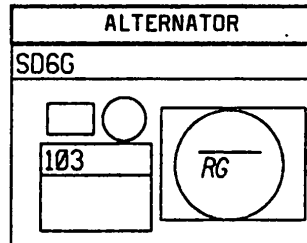

S21-S23-S28-S30-S31

N°	mm²		...	→	...
1	.6	BA	TDC/TACHO/COIL/ECU/ALT/REL SIG		

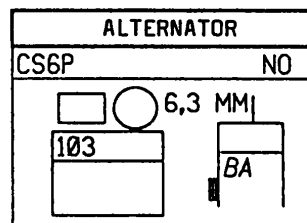

S21-S23-S28-S30-S31

N°	mm²		...	→	...
1	2	VI	- CHARGE WARNING LIGHT		

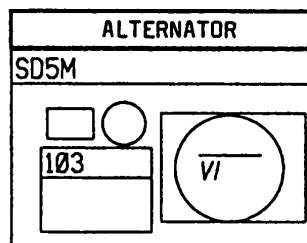

S21-S23-S28-S30-S31

N°	mm²		...	→	...
1	2	VI	- CHARGE WARNING LIGHT		

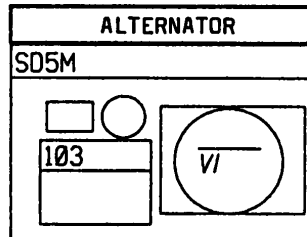

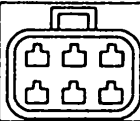

APPLICATIONS: J  
F9Q

N°	mm²	...	...
1	3	NO	INJECTION COMPUTER EARTH
11	.5	GR/BA	NEEDLE MOVEMENT SENSOR EARTH
12	.5	GR/RG	NEEDLE LIFT SENSOR SIGNAL
13	.6	MA/BA	FLOW SENSOR SIGNAL
14	.6	GR/JA	+ COOLANT TEMPERATURE SENSOR
15	.6	BA	LOAD LEVER POT SIGNAL
17	.6	SA	CLUTCH PEDAL SIGNAL
20	.6	BJ/VI	BRAKE PEDAL/ACCEL POSIT SENS SIG
21	.6	VE	FLOW/ENG SPD/AIR TEMP SENS EARTH
23	3	BA	+ FEED VIA INJ PROTECTIVE RELAY
24	1	NO	INJECTION COMPUTER EARTH
25	1	GR/RG	- EGR SOLENOID VALVE/ECU
26	.35	MA/OR	- INJ/AUT TRANS/CLUTCH FAULT LIGHT
27	.6	BJ	ADDITIONAL HEATER CONTROL RELAY
28	.35	BJ/VE	INJECTION/DIESEL AC CUTOFF SIGNAL
29	.6	SA/BE	FLOW VALVE POSITION SENSOR FEED
30	.6	VE/RG	PRE-HEATER RELAY DIAG
33	.6	NO/BA	SENSORS/ANALOG EARTH
35	.35	SA/VE	HEATED WINDSCREEN ON SIGNAL
37	.35	VE/BA	INJECTION/DIESEL AC CIRCULATING SIG
38	.6	JA/RG	+ APC / IMPACT SENSOR
4	1	GR	FLOW CONTROL VALVE
42	1	MA/VE	DIESEL INJ ECU FEED CONTROL RELAY
43	.35	GR	SECONDARY SPEED SIGNAL
44	.6	MA	+ STOP LIGHTS
45	1	BA	+ FEED VIA INJ PROTECTIVE RELAY
46	1	NO	INJECTION COMPUTER EARTH
47	.6	MA	ADDITIONAL HEATER 2 CONTROL RELAY
49	1	GR	FLOW CONTROL VALVE
5	1	GR	FLOW CONTROL VALVE
50	.6	VI	PRE-HEATER CONTROL RELAY
51	1	MA	ADVANCE CONTROL VALVE
52	.6	MA/JA	FLOW VALVE POSITION SENSOR REF
53	1	VE	FUEL CUTOFF SOLENOID VALVE
54	.35	OR/NO	- PRE-HEATING WARNING LIGHT
55	.6	BJ/BE	F9Q ECU/ACCEL POSITION SENS EARTH
57	.6	OR/BA	+ LOAD LEVER POT FEED
59	.35	VE	INJ/DIESEL/IMMOBILISER CODE SIGNAL
61	.35	OR	DIAGNOSTIC SIGNAL K
63	.6	OR	FUEL TEMPERATURE
64	.6	SA/NO	+ AIR TEMPERATURE SENSOR
65	.6	VI/BA	NO LOAD SIGNAL
66	.35	BJ	DIAGNOSTIC SIGNAL L
68	1	BA	+ FEED VIA INJ PROTECTIVE RELAY
7	.6	GR	FLOW VALVE SENSOR CENTRE POINT
8	.5	GR/BA	ENGINE SPEED SENSOR SIGNAL

S22-S24-S26-S29-S31-S33

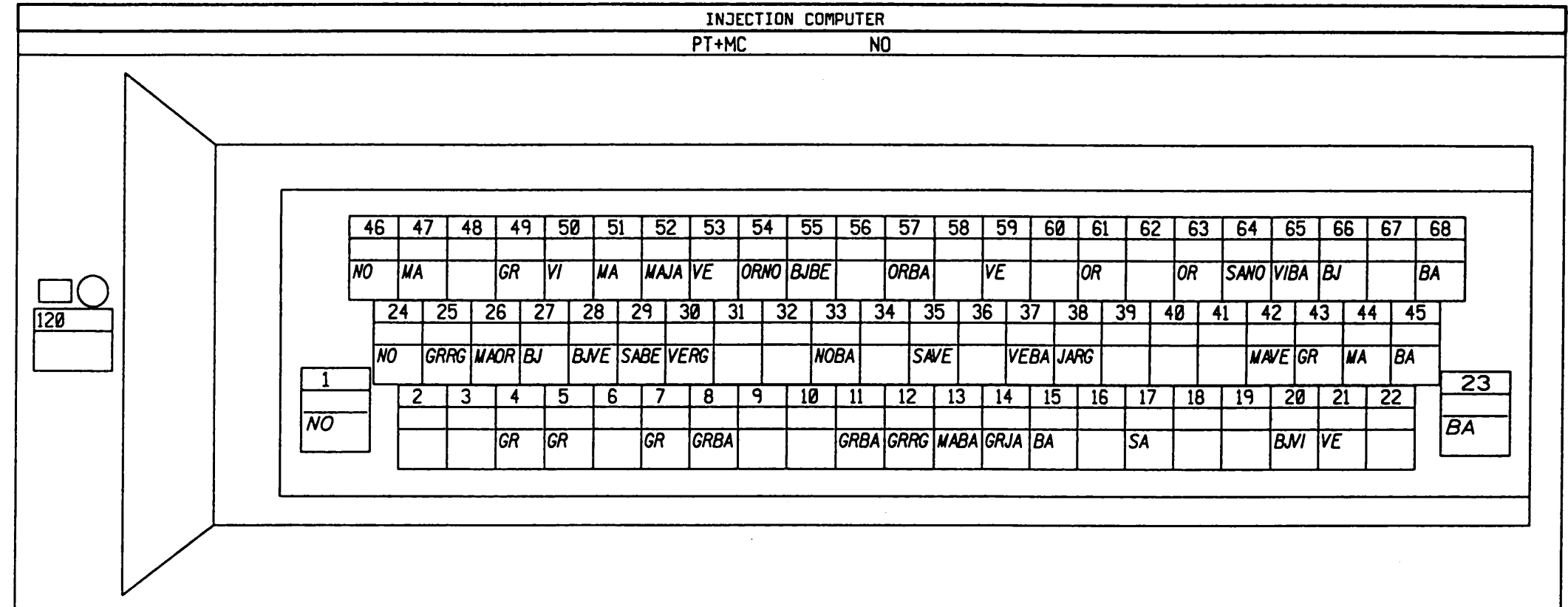



APPLICATIONS: J  
F9Q

Nº	mm²		... → ...
1	.6	JA	+ APC PROT/REVERSING LIGHT FUSE
2	.6	BA	REVERSING LIGHTS FEED

S22-S29-S31

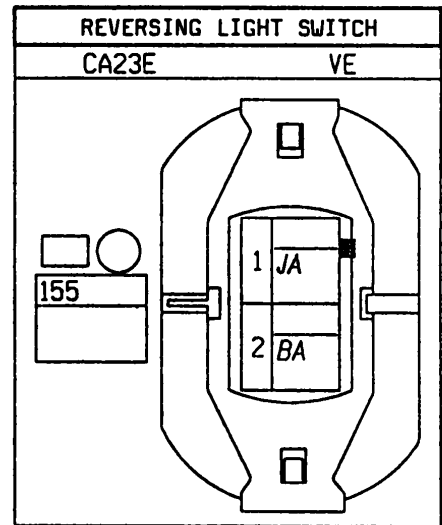

Nº	mm²		... → ...
1	3	BA	+ STARTER

S22-S23-S28-S30-S32

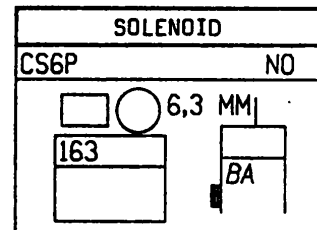

Nº	mm²		... → ...
1	16	RG	+ BATTERY ALTERNATOR
1	16	RG	+ BATTERY ALTERNATOR
1	7	RG	+ BATTERY

S22-S23-S28-S30-S32

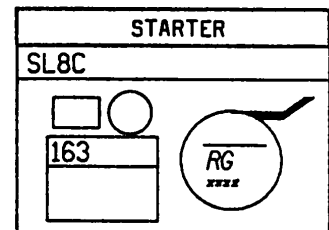

Nº	mm²		... → ...
1	1	BA	+ AC AUTH VIA 3-FUNCTION SENSOR

S22-S23-S26-S29-S31

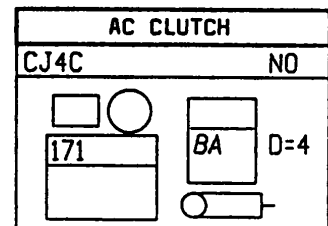

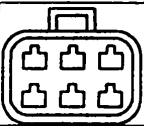

APPLICATIONS: J  
F9Q

N°	mm <sup>2</sup>		... → ...
----	-----------------	--	-----------

- 1 1.4 NO 180W FAN EARTH
- 2 1 BA COOLING FAN FEED

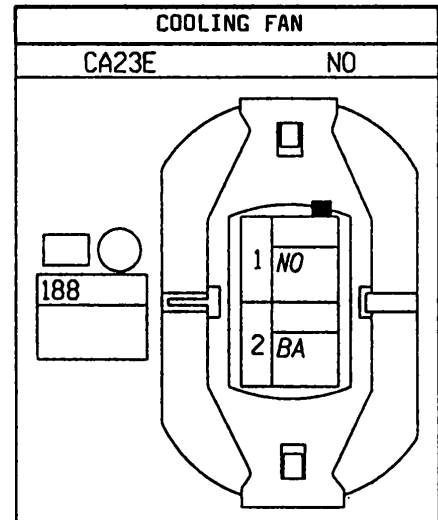

S21-S23-S26-S29-S31

N°	mm <sup>2</sup>		... → ...
----	-----------------	--	-----------

- 1 .6 BJ/VE - OIL PRESSURE WARNING LIGHT

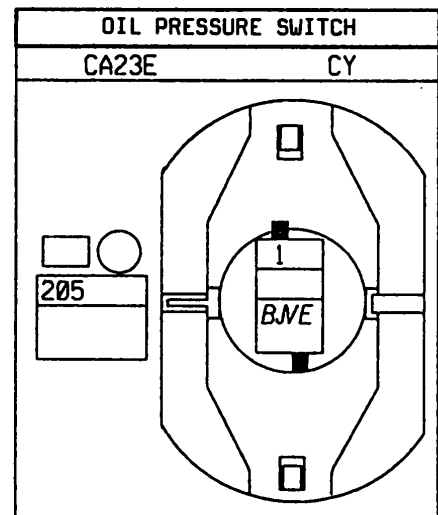

S22-S23-S26-S29-S31

N°	mm <sup>2</sup>		... → ...
----	-----------------	--	-----------

- A .35 RG + BATT PROT/LOCK/INJ MEM FUSE
- B .35 OR + FAN HIGH SPEED RELAY/TEMP SW
- C 1 OR + 3-FUNCTION SENSOR/INJ ECU
- D 1 BA + AC AUTH VIA 3-FUNCTION SENSOR

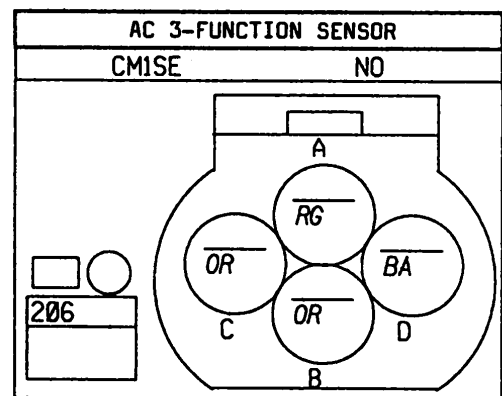



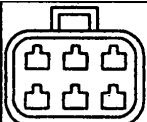

APPLICATIONS: J  
F9Q

S22-S23-S28-S30-S31

N°	mm <sup>2</sup>		... → ...
1	.6	SA	OIL LEVEL SENSOR SIGNAL 2
2	.6	VI	OIL LEVEL SENSOR SIGNAL 1

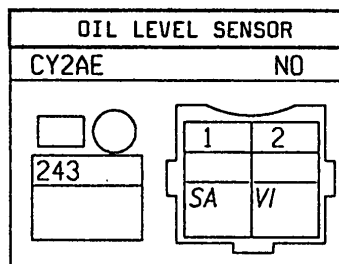

S22-S24-S26-S27-S28-S29-S31

N°	mm <sup>2</sup>		... → ...
1	.6	GR/JA	+ COOLANT TEMPERATURE SENSOR
2	.6	NO/BA	SENSORS/ANALOG EARTH

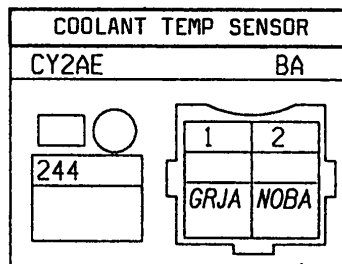

S22-S23-S26-S29-S31

N°	mm <sup>2</sup>		... → ...
1	.35	MA	+ FAN LOW SPEED RELAY/TEMP SW
2	.35	RG	+ BATT PROT/LOCK/INJ MEM FUSE
2	.35	RG	+ BATT PROT/LOCK/INJ MEM FUSE
4	.35	OR	+ FAN HIGH SPEED RELAY/TEMP SW

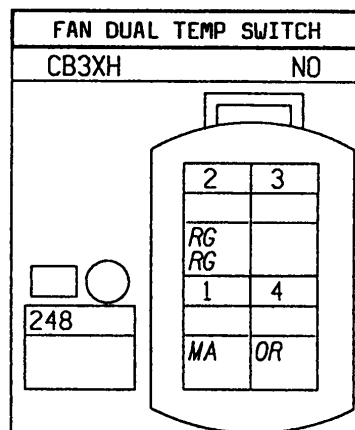

S22-S23-S26-S29-S31

N°	mm <sup>2</sup>		... → ...
1	.6	JA	+ ACC PROT/ENGINE FAN FUSE
2	1	BA	COOLING FAN FEED

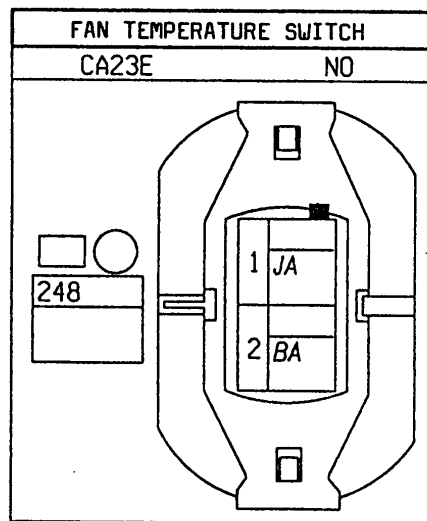



APPLICATIONS: J  
F9Q

S22-S23-S28-S30-S32

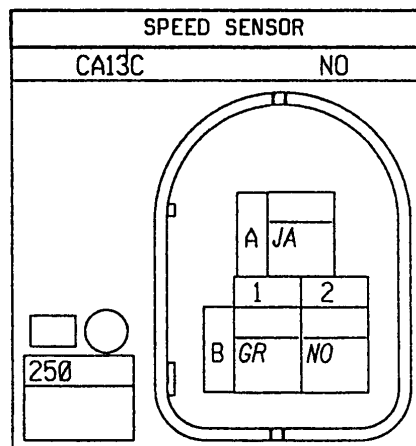

Nº	mm²		... → ...
A	.6	JA	+ APC PROT/ENGINE FUNCTIONS FUSE
B1	.6	GR	SECONDARY SPEED SIGNAL
B2	.6	NO	SPEED SENSOR EARTH

S22-S23-S26-S27-S28-S31

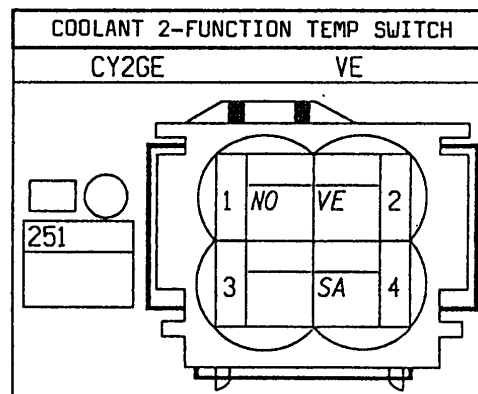

Nº	mm²		... → ...
1	.35	NO	COOLANT 2-FUNC TEMP SW EARTH
2	.35	VE	COOLANT TEMPERATURE SIGNAL
4	.35	SA	- COOLANT TEMP WARNING LIGHT

S22-S31

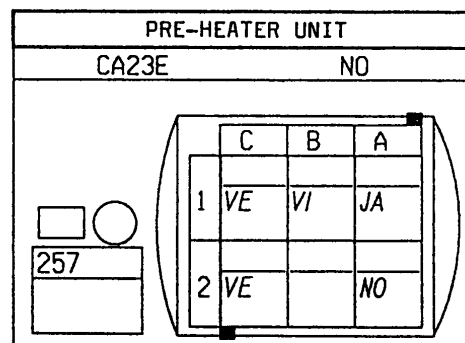

Nº	mm²		... → ...
A1	.6	JA	+ APC PROT/ENGINE PROTECTION FUSE
A2	.6	NO	POST-HEAT ECU EARTH
B1	.6	VI	PRE-HEATER CONTROL RELAY
C1	.6	VE	PRE-HEATER RELAY DIAG
C2	.6	VE	PRE-HEATER RELAY DIAG

S22-S31

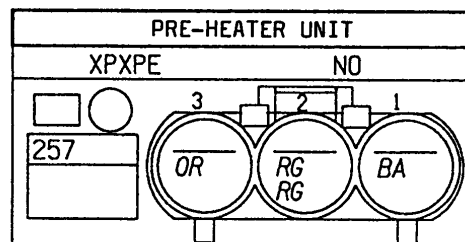

Nº	mm²		... → ...
1	5	BA	+ PLUGS 1 & 3
2	7	RG	+ BATT PROT/PRE-HEATER FUSE
2	7	RG	+ BATT PROT/PRE-HEATER FUSE
3	5	OR	+ PLUGS 2 & 4

APPLICATIONS: J  
F9Q



S22-S23-S26-S29-S31

Nº	mm <sup>2</sup>		... → ...
1	3	BA	COOLING FAN FEED
2	3	NO	AC COOLING FAN EARTH

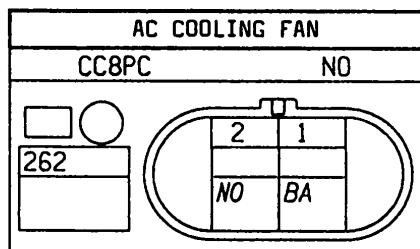

S22-S24-S27-S31

Nº	mm <sup>2</sup>		... → ...
1	.6	SA/NO	+ AIR TEMPERATURE SENSOR
2	.6	VE	FLOW/ENG SPD/AIR Tº SENS EARTH

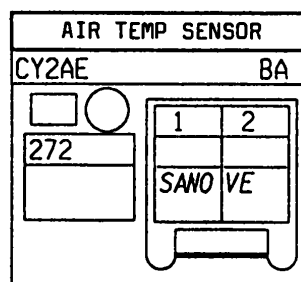

S22-S24-S27-S31

Nº	mm <sup>2</sup>		... → ...
1	.6	SA/NO	+ AIR TEMPERATURE SENSOR
2	.6	VE	FLOW/ENG SPD/AIR Tº SENS EARTH

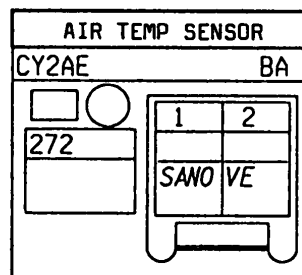

S22-S23-S26-S27-S28-S31-S32

Nº	mm <sup>2</sup>		... → ...
1	.5	GR/RG	FLOW/ENG SPD/AIR Tº SENS EARTH
2	.5	GR/BA	ENGINE SPEED SENSOR SIGNAL
3	.5	GR	TDC SENSOR EARTH

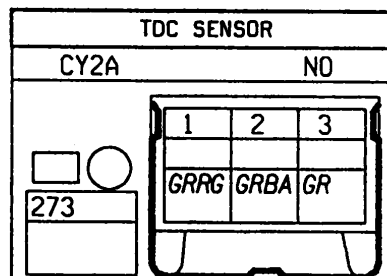



APPLICATIONS: J  
F9Q

S22-S23-S26-S29-S31

N°	mm²		... → ...
1	3	MA	+ FAN LOW SPEED RESISTANCE FEED
2	3	BA	COOLING FAN FEED
2	3	BA	COOLING FAN FEED

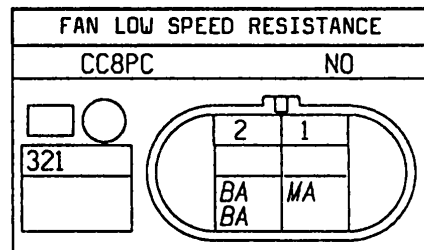

N°	mm²		... → ...
1	1	BA	+ FEED VIA INJ PROTECTIVE RELAY
2	1	GR/RG	- EGR SOLENOID VALVE/ECU

S22-S27-S31

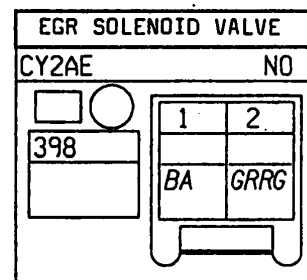

N°	mm²		... → ...
A	1.4	NO	DIESEL FUEL HEATER EARTH
B	1.4	BA	+ DIESEL FUEL FILTER HEATER

S21-S31

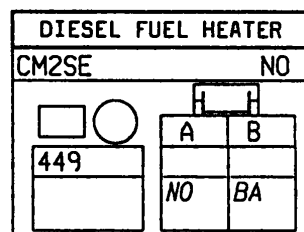

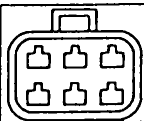

APPLICATIONS: J  
F9Q

S22-S23-S26-S29

N°	mm²		... → ...
A1	.6	BA	+ FEED VIA INJ PROTECTIVE RELAY
A2	.6	MA	ADDITIONAL HEATER 2 CONTROL RELAY
A3	3	RG	+ BATT PROT/PRE-HEATER FUSE
A5	3	MA	ADDITIONAL HEATER 3 FEED
B1	.6	BA	+ FEED VIA INJ PROTECTIVE RELAY
B2	.6	BJ	ADDITIONAL HEATER CONTROL RELAY
B3	4	RG	+ BATT PROT/PRE-HEATER FUSE
B5	3	VE	ADD HEATER RELAY/ADD PLUGS FEED
B5	3	VE	ADD HEATER RELAY/ADD PLUGS FEED
C1	.35	OR	+ FAN HIGH SPEED RELAY/TEMP SW
C1	.35	OR	+ FAN HIGH SPEED RELAY/TEMP SW
C2	.6	NO	FAN HIGH SPEED EARTH
C3	3	RG	+ BATT PROT/ENGINE FAN 1 FUSE
C3	2	RG	+ BATT PROT/ENGINE FAN 1 FUSE
C5	3	BA	COOLING FAN FEED
D1	1	RG	+ BATT PROT/PRE-HEATER/INJ FUSE
D2	1	MA/VE	DIESEL INJ ECU FEED CONTROL RELAY
D3	5	RG	+ BATT PROT/PRE-HEATER/INJ FUSE
D5	4	BA	+ FEED VIA INJ PROTECTIVE RELAY
E1	7	RG/NO	+ BATTERY
E2	3	RG	+ BATTERY ENGINE FAN 1 FUSE
E4	1.4	JA	+ AFTER IGNITION
E6	2	JA	+ AFTER IGNITION
E6	1.4	JA	+ AFTER IGNITION
E9	1	BA	+ AC AUTHORIZATION VIA 3-FUNC SENS
E9	1	BA	+ AC AUTHORIZATION VIA 3-FUNC SENS
G1	.35	MA	+ FAN LOW SPEED RELAY/TEMP SW
G1	.35	MA	+ FAN LOW SPEED RELAY/TEMP SW
G2	.6	NO	FAN LOW SPEED EARTH
G3	2	RG	+ BATT PROT/ENGINE FAN 1 FUSE
G3	2	RG	+ BATT PROT/ENGINE FAN 1 FUSE
G5	3	MA	+ FAN LOW SPEED RESISTANCE FEED
H1	.6	JA	+ ACC PROT/ENGINE FAN FUSE
H2	.6	NO	DIESEL FUEL FILTER HEATER EARTH
H3	2	RG	+ BATT PROT/ENGINE FAN 1 FUSE
H5	1.4	BA	+ DIESEL FUEL FILTER HEATER
S1	7	RG	+ BATT PROT/PRE-HEATER FUSE
S1	7	RG	+ BATT PROT/PRE-HEATER FUSE
S2	3	RG	+ BATT PROT/ENGINE FAN 1 FUSE
S4	.6	JA	+ APC PROT/ENGINE FUNCTIONS FUSE
S6	.6	JA/NO	+ APC PROT/ENGINE PROTECTION FUSE
S9	.35	MA	+ FAN LOW SPEED RELAY/TEMP SW

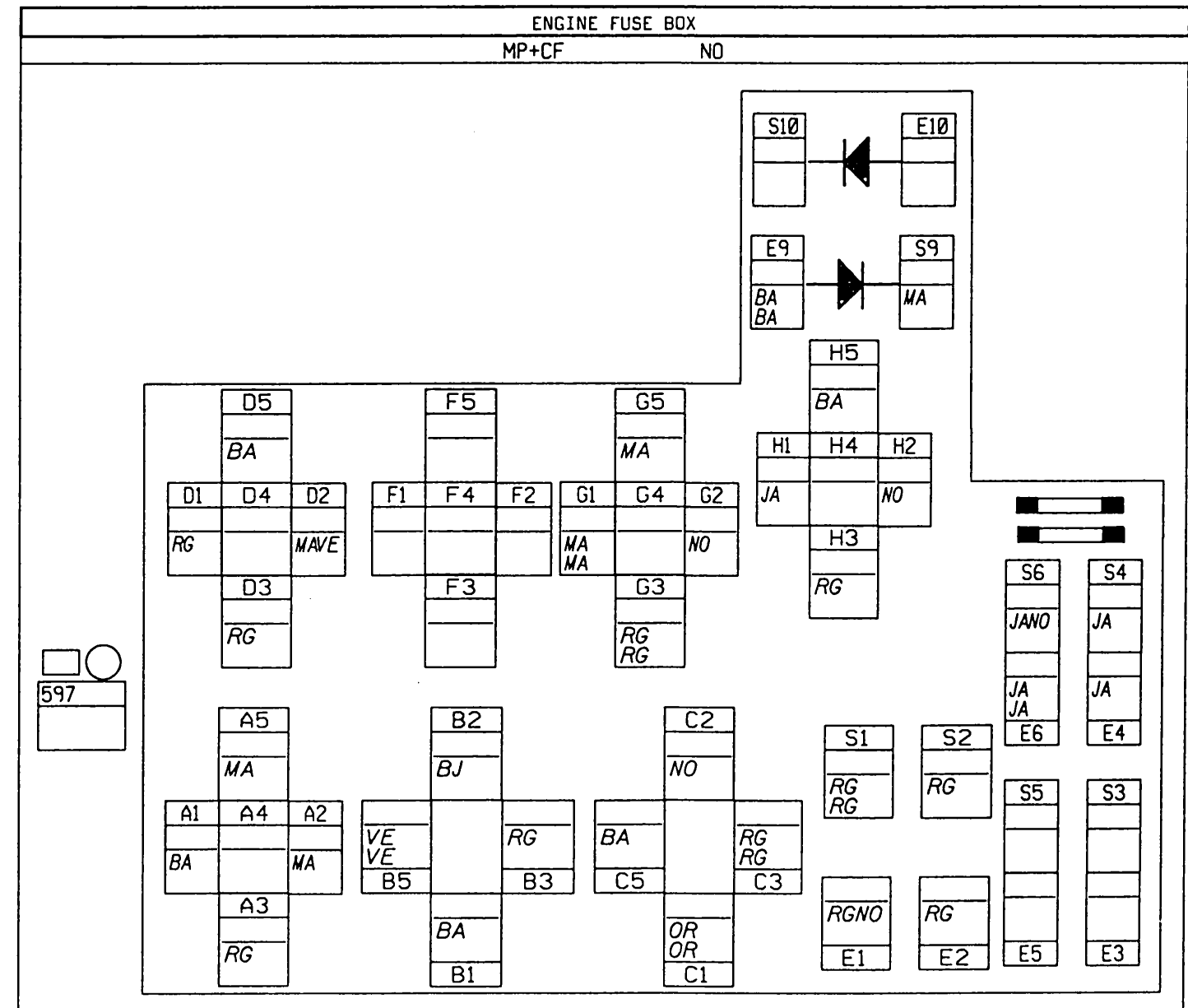



APPLICATIONS: J  
F9Q

S31

N°	mm²	Color	Description
1	.6	SA/BE	FLOW VALVE POSITION SENS FEED
2	.6	MA/JA	FLOW VALVE POSITION SENS REF
3	.6	GR	FLOW VALVE SENS CENTRE POSITION
4	1.4	GR	FLOW CONTROL VALVE
5	.6	NO/BA	SENSORS/ANALOG EARTH
6	.6	OR	FUEL TEMPERATURE
7	1.4	BA	+ FEED VIA INJ PROTECTIVE RELAY

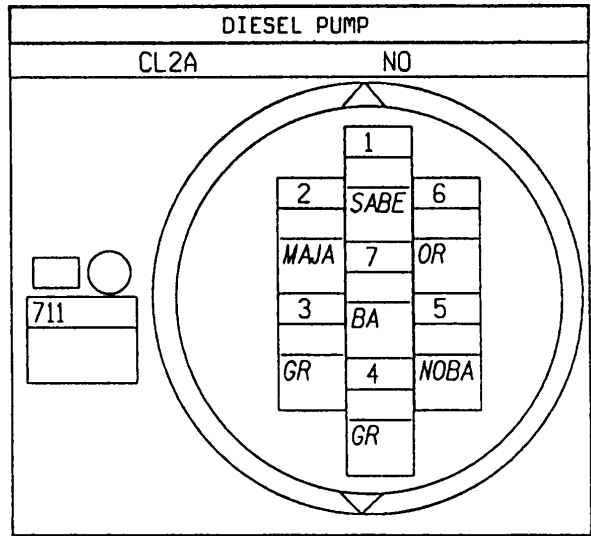

N°	mm²	Color	Description
1	.5	GR/RG	NEEDLE LIFT SENSOR SIGNAL
2	.5	GR/BA	NEEDLE MOVEMENT SENSOR EARTH

S21-S31

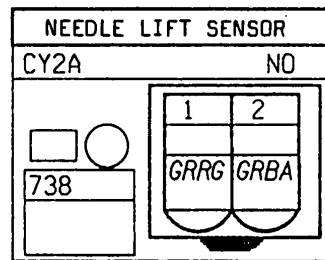

S5-S16-S17-S22-S23-S24-S26-S29-S31-S33

N°	mm²	Color	Description
1	5	RG	+ BATT PROT/PRE-HEATER/INJ FUSE

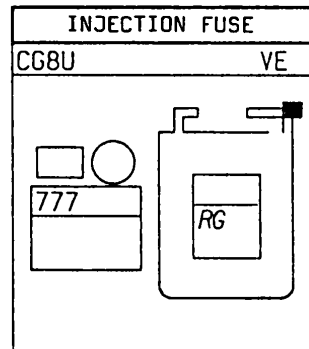

S5-S16-S17-S22-S23-S24-S26-S29-S31-S33

N°	mm²	Color	Description
1	5	RG	+ BATT PROT/PRE-HEATER/INJ FUSE

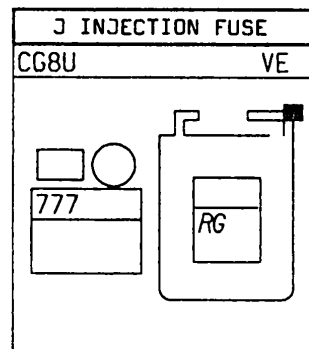



APPLICATIONS: J  
F9Q

Nº	mm²		... → ...
1	.6	NO	AIR FLOW SENSOR EARTH
2	.6	MA/BA	FLOW SENSOR SIGNAL
3	.6	BA	+ FEED VIA INJ PROTECTIVE RELAY
4	.6	VE	FLOW/ENG SPD/AIR Tº SENS EARTH

S31

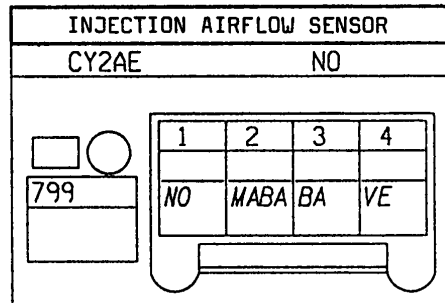

Nº	mm²		... → ...
1	3	VE	ADD HEATER RELAY/ADD PLUGS FEED

S31-S32

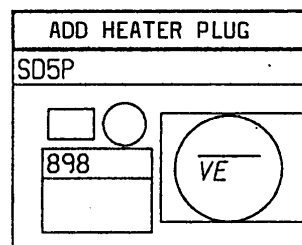

Nº	mm²		... → ...
1	3	VE	ADD HEATER RELAY/ADD PLUGS FEED

S31-S32

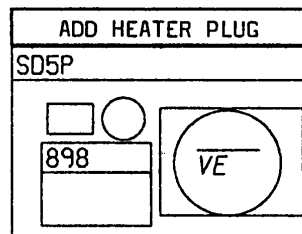

Nº	mm²		... → ...
1	3	MA	ADDITIONAL HEATER 3 FEED

S31-S32

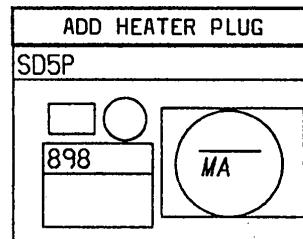



APPLICATIONS: J  
F9Q

N°	mm <sup>2</sup>		... → ...
1	.6	JA/RG	+ APC/IMPACT SENSOR
3	.6	JA	+ APC PROT/ENGINE PROTECTION FUSE

S22-S26-S29-S31

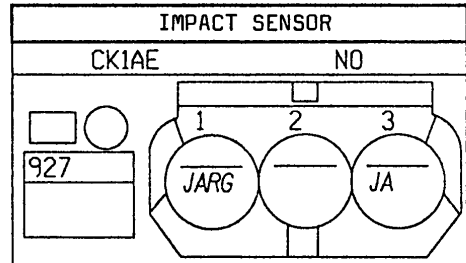

N°	mm <sup>2</sup>		... → ...
1	.6	JA/RG	+ APC/IMPACT SENSOR
3	.6	JA	+ APC PROT/ENGINE PROTECTION FUSE

S22-S26-S29-S31

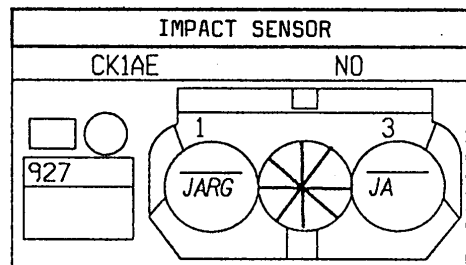

N°	mm <sup>2</sup>		... → ...
1	1	MA	ADVANCE CONTROL ACTUATOR
2	1	BA	+ FEED VIA INJ PROTECTIVE RELAY
3	1	VE	FUEL CUTOFF SOLENOID

S31

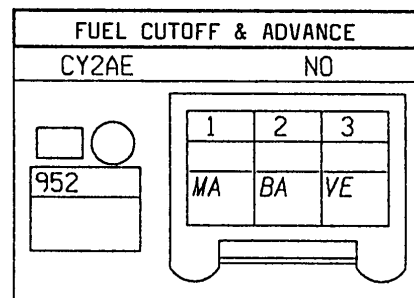





APPLICATIONS: J  
F3R DPO

S21-S23-S28-S30-S31

Nº	mm <sup>2</sup>		... → ...
1	16	RG	+ BATTERY ALTERNATOR

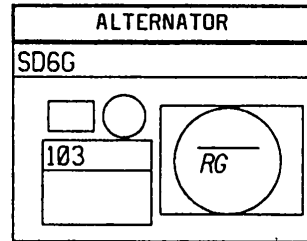

S21-S23-S28-S30-S31

Nº	mm <sup>2</sup>		... → ...
1	2	VI	- CHARGE WARNING LIGHT

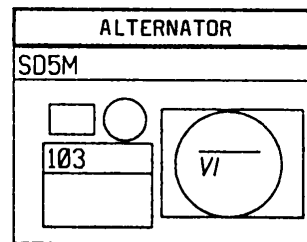

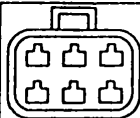
APPLICATIONS: J  
F3R DPO

S25

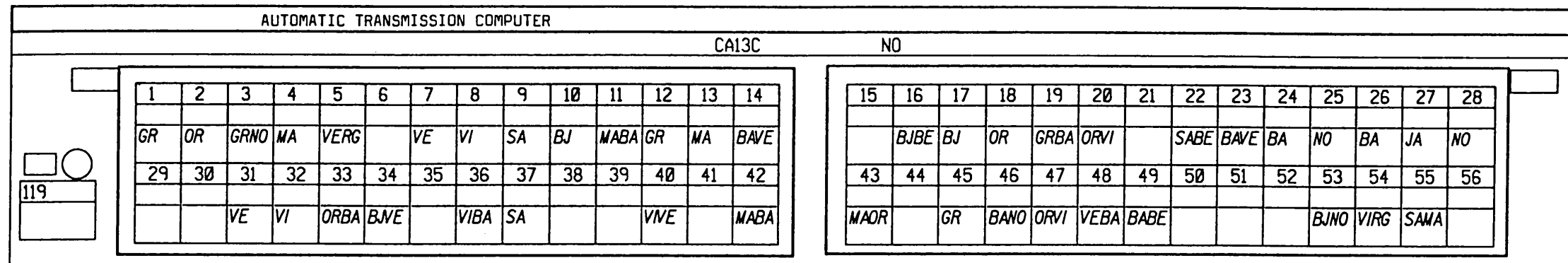

N°	mm²		... → ...
1	1	GR	+ SAFETY VALVES FEED
10	.6	BJ	SEQUENCE SOLENOID VALVE No1
11	.6	MA/BA	SHIFT LOCK SWTCH
12	.6	GR	OIL EXCHANGER FLOW CONTROL VALVE
13	.6	MA	SOLENOID VALVE No5
14	.6	BA/VE	SOLENOID VALVE No6
16	.35	BJ/BE	BRAKE PEDAL/ACCEL POSITION SENS SIG
17	.35	BJ	DIAGNOSTIC SIGNAL L
18	.35	OR	DIAGNOSTIC SIGNAL K
19	.6	GR/BA	CONVERTER BRIDGING SOLENOID VALVE
2	.6	OR	EXCHANGER FLOW CONTROL VALVE FEED
20	.6	OR/VI	MODULATING SOLENOID VALVE
22	.35	SA/BE	TORQUE SIGNAL (PWM)
23	.35	BA/VE	PPE-POST TIM/INJ THROT OPENING SIG
24	.6	BA	LINE PRESSURE SENSOR FEED
25	.6	NO	LINE PRESSURE SENSOR EARTH
26	1	BA	+ MODULATING & PAS VALVES FEED
27	2	JA	+ APC PROT/AUT TRANS FUSE
28	2	NO	DPO AUT TRANS ECU EARTH
3	.35	GR/NO	AUT TRANS/CLUTCH ECU/AC CUTOFF SIG
31	.35	VE	MULTIFUNC SW S2/N+1 PUSH BUTTON
32	.35	VI	MULTIFUNCTION SWTCH S3
33	.35	OR/BA	MULTIFUNCTION SWTCH S4
34	.35	BJ/VE	MULTIFUNCTION SWTCH P/N
36	.35	VI/BA	1st GEAR SWTCH/N-1 PUSH BUTTON
37	.35	SA	MULTIFUNCTION SWTCH S1
4	.35	MA	- INJ/AUT TRANS/CLUTCH FAULT LIGHT
40	.35	VI/VE	- ECO/PERF SWTCH/TRACTION CONTROL
42	.35	MA/BA	AUT TRANS ECU/MULTIFUNC SW EARTH
43	.35	MA/OR	+ STOP LIGHTS
45	.35	GR	+ TURBINE SPEED SENSOR SIGNAL
46	.35	BA/NO	- TURBINE SPEED SENSOR SIGNAL
47	.6	OR/VI	- VEHICLE SPEED SENSOR SIGNAL
48	.6	VE/BA	+ VEHICLE SPEED SENSOR SIGNAL
49	.35	BA/BE	TDC/TACHO/COIL/ECU/ALT/RELAY SIG
5	.35	VE/RG	INJECTION AUT TRANS P/N SIGNAL
53	.35	BJ/NO	TEMPERATURE SENSOR EARTH
54	.35	VI/RG	+ TEMPERATURE SENSOR FEED
55	.6	SA/MA	LINE PRESSURE SENSOR SIGNAL
7	.6	VE	SEQUENCE SOLENOID VALVE No3
8	.6	VI	SEQUENCE SOLENOID VALVE No4
9	.6	SA	SEQUENCE SOLENOID VALVE No2



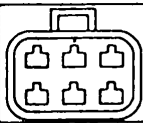

APPLICATIONS: J  
F3R DPO

S22-S24-S26-S29-S31-S33

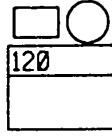
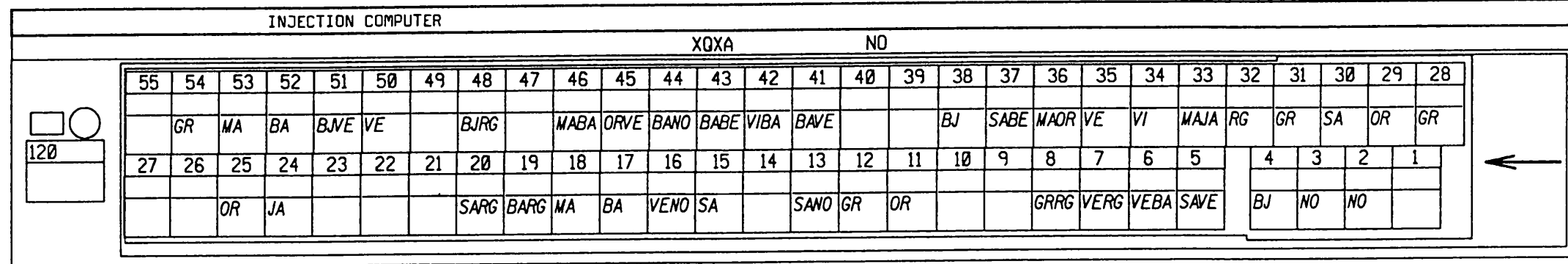

Nº	mm²	Color	Description
11	.35	OR	DIAGNOSTIC SIGNAL K
12	.35	GR	SECONDARY SPEED SIGNAL
13	.35	SA/NO	FUEL FLOW SIGNAL
15	.6	SA	+ COOLANT TEMPERATURE SENSOR
16	.6	VE/NO	PRESSURE SENSOR INPUT
17	.6	BA	OXYGEN SENSOR SIGNAL
18	.6	MA	OXYGEN SENSOR EARTH SIGNAL
19	.6	BA/RG	THROTTLE POTENTIOMETER SIGNAL
2	2	NO	INJECTION COMPUTER EARTH
20	.6	SA/RG	+ AIR TEMPERATURE SENSOR
24	.6	JA	+ APC PROT/ENGINE PROTECTION FUSE
25	1	OR	CYLINDER 2 INJECTOR EARTH
28	1.4	GR	CYLINDERS 1&4 IGNITION CONTROL
29	1.4	OR	CYLINDERS 2&3 IGNITION CONTROL
3	2	NO	INJECTION COMPUTER EARTH
30	1	SA	CYLINDER 4 INJECTOR EARTH
31	.5	GR	PINKING SENSOR SCREENING
32	.35	RG	+ BATT PROT/LOCK/INJ MEM FUSE
33	.6	MA/JA	TDC SENSOR SIGNAL 1
34	.6	VI	TDC SENSOR SIGNAL 2
35	.35	VE	INJ/DIESEL/IMMOBILISER CODE SIGNAL
36	.35	MA/OR	- INJ/AUT TRANS/CLUTCH FAULT LIGHT
37	.35	SA/BE	TORQUE SIGNAL (PWM)
38	.35	BJ	DIAGNOSTIC SIGNAL L
4	1	BJ	CYLINDER 3 INJECTOR EARTH
41	.35	BA/VE	PRE-POST TIM/INJ THROT OPENING SIG
42	.6	VI/BA	CAMSHAFT SENSOR
43	.35	BA/BE	TDC/TACHO/COIL/ECU/ALT/RELAY SIG
44	.6	BA/NO	PINKING/COOLANT/PRESS SENS EARTH
45	.6	OR/VE	EGR VALVE/THROT POT/PRESS SENS FEED
46	.6	MA/BA	THROT/AIR/IDLE SPD MIXT SENS EARTH
48	.6	BJ/RG	FUEL PUMP CONTROL RELAY
5	.35	SA/VE	HEATED WINDSCREEN ON SIGNAL
50	1	VE	CANISTER DRAIN SWITCH
51	.35	BJ/VE	INJECTION/DIESEL AC CUTOFF SIGNAL
52	1	BA	+ PUMP AND/OR INJECTORS
53	1	MA	CYLINDER 1 INJECTOR EARTH
54	1	GR	IDLE SPEED REGULATION VALVE
6	.35	VE/BA	INJECTION/DIESEL AC CIRCULATING SIG
7	.35	VE/RG	INJECTION AUT TRANS P/N SIGNAL
8	.5	GR/RG	PINKING SENSOR 1 SIGNAL



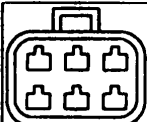

APPLICATIONS: J  
F3R DPO

S24-S30

N°	mm²		... → ...
1	.5	GR/BA	PINKING/COOLANT/PRESS SENS EARTH
2	.5	GR/RG	PINKING SENSOR 1 SIGNAL

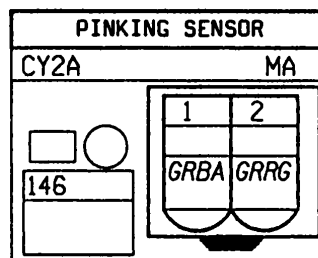

S24-S27-S29

N°	mm²		... → ...
A	.6	BA	PINKING/COOLANT/PRESS SENS EARTH
B	.6	VE/NO	PRESSURE SENSOR INPUT
C	.6	OR	EGR EV/THROT POT/PRESS SENS FEED

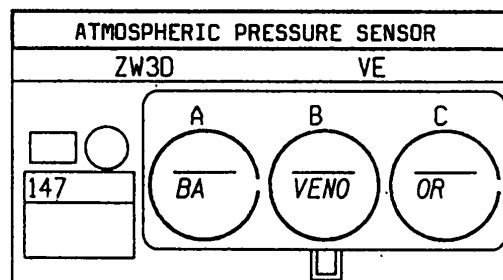

S22-S23-S28-S30-S32

N°	mm²		... → ...
1	3	BA	+ RELAYED STARTER SOLENOID

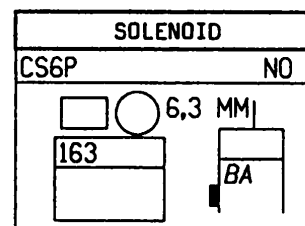

S22-S23-S28-S30-S32

N°	mm²		... → ...
1	16	NO	+ BATTERY STARTER

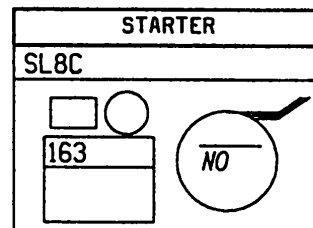

S22-S23-S26-S29-S31

N°	mm²		... → ...
1	1	BA	+ AC AUTH VIA 3-FUNCTION SENSOR

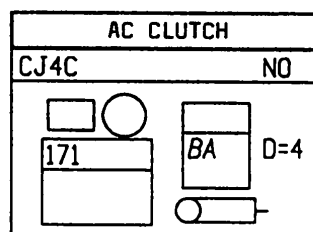

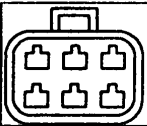

APPLICATIONS: J  
F3R DPO

N°	mm²		...	→	...
1	1.4	NO			COOLING FAN EARTH
2	1.4	BA			COOLING FAN FEED

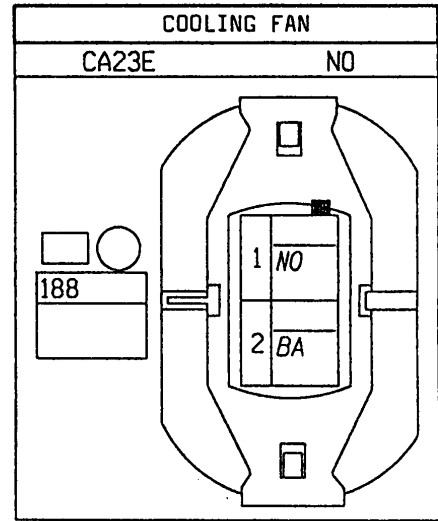

N°	mm²		...	→	...
1	3	BA			COOLING FAN FEED
2	3	NO			AC COOLING FAN EARTH

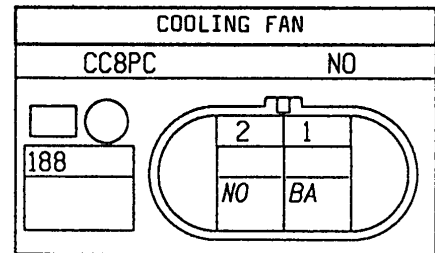

N°	mm²		...	→	...
1	1	BA			+ PUMP AND/OR INJECTORS
2	1	MA			CYLINDER 1 INJECTOR EARTH

S23-S26-S27

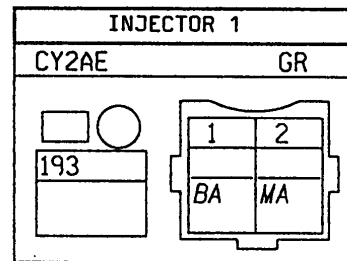

N°	mm²		...	→	...
1	1	BA			+ PUMP AND/OR INJECTORS
2	1	OR			CYLINDER 2 INJECTOR EARTH

S23-S26

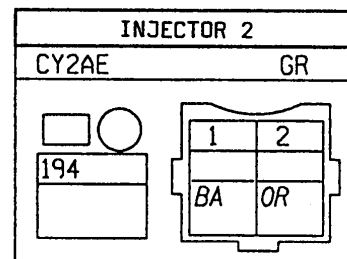



APPLICATIONS: J  
F3R DPO

Nº	mm <sup>2</sup>		...	→	...
1	1	BA	+ PUMP AND/OR INJECTORS		
2	1	BJ	CYLINDER 3 INJECTOR EARTH		

## S23-S26

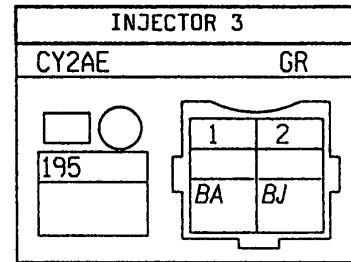

Nº	mm <sup>2</sup>		...	→	...
1	1	BA	+ PUMP AND/OR INJECTORS		
2	1	SA	CYLINDER 4 INJECTOR EARTH		

## S23-S26

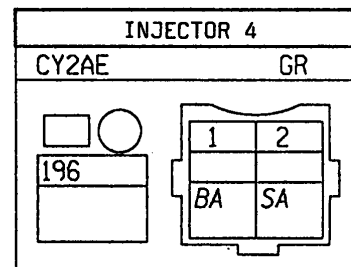

Nº	mm <sup>2</sup>		...	→	...
1	.6	BJ/VE	- OIL PRESSURE WARNING LIGHT		

## S21-S23-S26-S29-S31

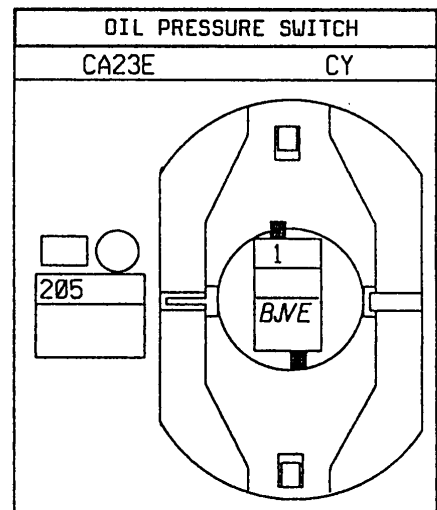

Nº	mm <sup>2</sup>		...	→	...
A	.35	RG	+ BATT PROT/LOCK/INJ MEM FUSE		
B	.35	OR	+ FAN HIGH SPEED RELAY/TEMP SW		
C	1	OR	+ 3-FUNCTION SENSOR/INJ ECU		
D	1	BA	+ AC AUTH VIA 3-FUNCTION SENSOR		

## S22-S23-S26-S29-S31

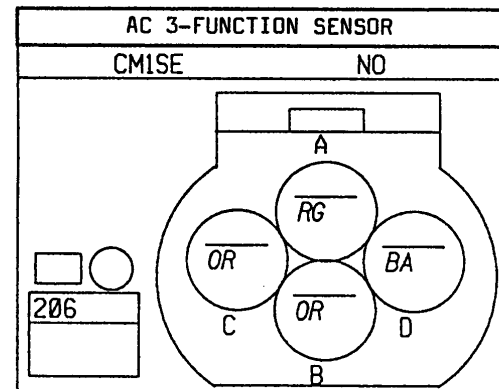



APPLICATIONS: J  
F3R DPO

S21-S24-S28-S30

Nº	mm²		... → ...
A	.6	MA	THROT/AIR/IDLE MIXT SENS EARTH
B	.6	OR	EGR EV/THROT POT/PRESS SENS FEED
C	.6	BA/RG	THROTTLE POTENTIOMETER SIGNAL

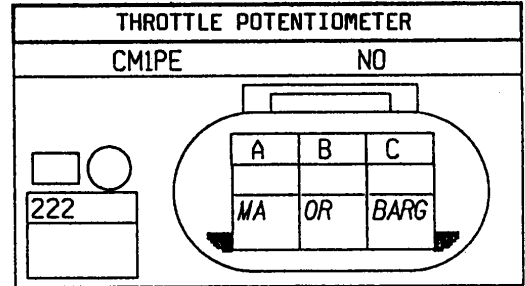

S23-S26-S29

Nº	mm²		... → ...
A	1	BA/RG	+ PUMP AND/OR INJECTORS
B	1	NO	OXYGEN SENSOR EARTH
C	.6	BA	OXYGEN SENSOR SIGNAL
D	.6	MA	OXYGEN SENSOR EARTH SIGNAL

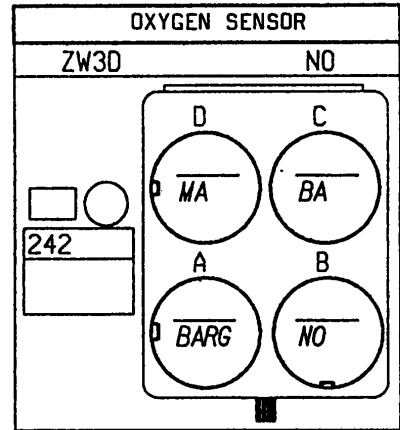

S22-S23-S28-S30-S31

Nº	mm²		... → ...
1	.6	SA	OIL LEVEL SENSOR SIGNAL 2
2	.6	VI	OIL LEVEL SENSOR SIGNAL 1

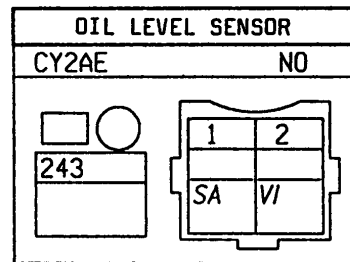

S22-S24-S26-S27-S28-S29-S31

Nº	mm²		... → ...
1	.6	BA	PINKING/COOLANT/PRESS SENS EARTH
2	.6	SA	+ COOLANT TEMPERATURE SENSOR

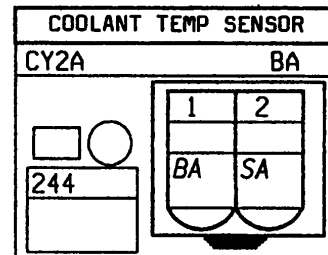



APPLICATIONS: J  
F3R DPO

S22-S23-S26-S29-S31

Nº	mm <sup>2</sup>		... → ...
1	.35	MA	+ FAN LOW SPEED RELAY/TEMP SW
1	.35	MA	+ FAN LOW SPEED RELAY/TEMP SW
2	.35	RG	+ BATT PROT/LOCK/INJ MEM FUSE
2	.35	RG	+ BATT PROT/LOCK/INJ MEM FUSE
4	.35	OR	+ FAN HIGH SPEED RELAY/TEMP SW
4	.35	OR	+ FAN HIGH SPEED RELAY/TEMP SW

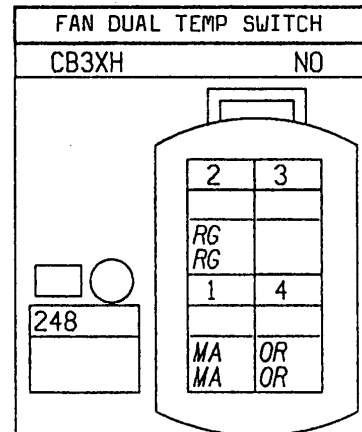

S22-S23-S26-S29-S31

Nº	mm <sup>2</sup>		... → ...
1	.35	RG	+ BATT PROT/LOCK/INJ MEM FUSE
2	.6	OR	+ FAN CONTROL RELAY

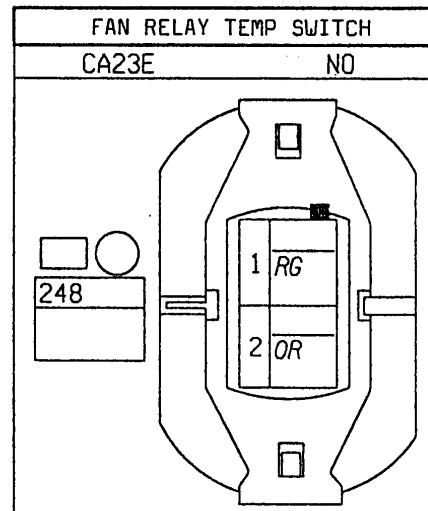

S22-S23-S28-S30-S32

Nº	mm <sup>2</sup>		... → ...
1	.6	JA	+ APC PROT/ENGINE FUNCTIONS FUSE
2	.6	NO	SPEED SENSOR EARTH
3	.6	BA	SECONDARY SPEED SIGNAL

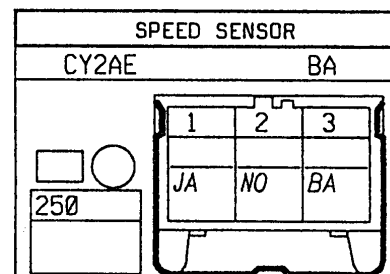





APPLICATIONS: J  
F3R DPO

S22-S23-S26-S27-S28-S31

Nº	mm²		... → ...
1	.35	NO	COOLANT 2-FUNC TEMP SWITCH EARTH
2	.35	VE	COOLANT TEMPERATURE SIGNAL
4	.35	SA	- COOLANT TEMP WARNING LIGHT

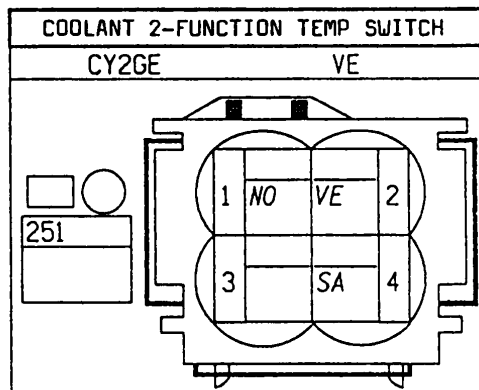

S22-S23-S26-S29-S31

Nº	mm²		... → ...
1	3	BA	COOLING FAN FEED
1	5	BA	COOLING FAN FEED
2	5	NO	COOLING FAN EARTH

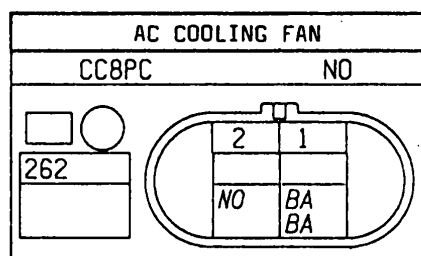

S22-S24-S27-S31

Nº	mm²		... → ...
1	.6	MA	THROT/AIR/IDLE MIXT SENS EARTH
2	.6	SA/RG	+ AIR TEMPERATURE SENSOR

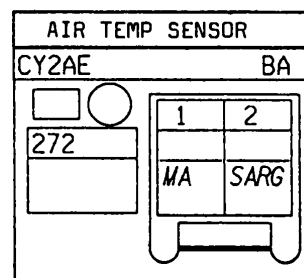

S22-S23-S26-S27-S28-S31-S32

Nº	mm²		... → ...
A	.6	VI	TDC SENSOR SIGNAL 2
B	.6	MA/JA	TDC SENSOR SIGNAL 1

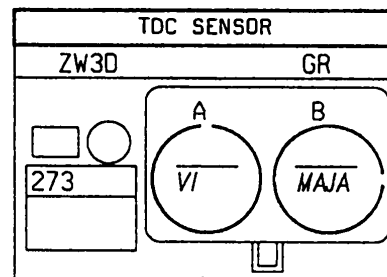



APPLICATIONS: J  
F3R DPO

N°	mm²		...	→	...
1	3	MA	+ FAN LOW SPEED RESISTANCE FEED		
2	3	BA	COOLING FAN FEED		
2	3	BA	COOLING FAN FEED		

S22-S23-S26-S29-S31

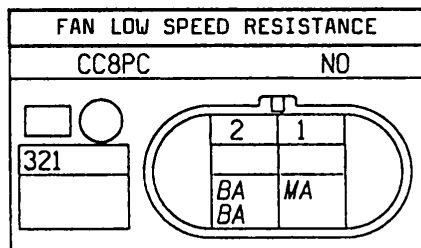

N°	mm²		...	→	...
1	3	MA	+ FAN LOW SPEED RESISTANCE FEED		
2	3	BA	COOLING FAN FEED		

S22-S23-S26-S29-S31

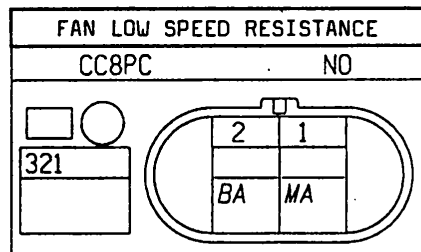

N°	mm²		...	→	...
1	1	BA	+ PUMP AND/OR INJECTORS		
2	1	GR	IDLE SPEED REGULATION VALVE		

S24

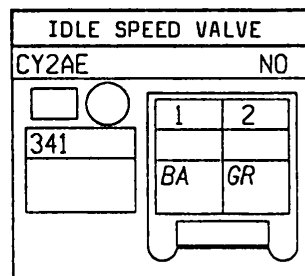

N°	mm²		...	→	...
A	1	BA	+ PUMP AND/OR INJECTORS		
B	1	VE	CANISTER DRAIN SWITCH		

S24-S26-S28-S30

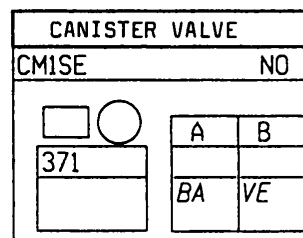



APPLICATIONS: J  
F3R DPO

S22-S23-S26-S29

Nº	mm²	...	→	...
C1	.35	DR	+	FAN HIGH SPEED RELAY/TEMP SWITCH
C1	.35	DR	+	FAN HIGH SPEED RELAY/TEMP SWITCH
C2	.6	NO		FAN HIGH SPEED RELAY EARTH
C3	5	RG/NO	+	BATT PROT/ENGINE FAN 1 FUSE
C5	5	BA		COOLING FAN FEED
E2	5	RG/NO	+	BATTERY 550W FAN FUSE
E3	2	JA	+	AFTER IGNITION
E4	1.4	JA	+	AFTER IGNITION
E4	2	JA	+	AFTER IGNITION
E6	2	JA	+	AFTER IGNITION
E6	1.4	JA	+	AFTER IGNITION
E9	1	BA	+	AC AUTHORIZATION VIA 3-FUNC SENSOR
E9	1	BA	+	AC AUTHORIZATION VIA 3-FUNC SENSOR
F1	2	JA	+	APC PROT/AUT TRANS/CLUTCH FUSE
F1	2	JA	+	APC PROT/AUT TRANS FUSE
F2	.6	BA/RG		STARTER CONTROL RELAY
F3	3	BA/NO	+	STARTER
F5	3	BA	+	RELAYED STARTER SOLENOID
G1	.35	MA	+	FAN LOW SPEED RELAY/TEMP SWITCH
G1	.35	MA	+	FAN LOW SPEED RELAY/TEMP SWITCH
G2	.6	NO		FAN LOW SPEED RELAY EARTH
G3	3	RG	+	BATT PROT/ENGINE FAN 1 FUSE
G5	3	MA	+	FAN LOW SPEED RESISTANCE FEED
H1	.6	JA/RG		FUEL PUMP RELAY CUTOFF/IMPACT SENS
H2	.6	BJ/RG		FUEL PUMP CONTROL RELAY
H3	5	RG	+	BATT PROT/PRE-HEATER/INJ FUSE
H5	5	BA	+	PUMP AND/OR INJECTORS
S2	5	RG/NO	+	BATT PROT/ENGINE FAN 1 FUSE
S2	3	RG	+	BATT PROT/ENGINE FAN 1 FUSE
S3	2	JA	+	APC PROT/AUT TRANS/CLUTCH FUSE
S4	.6	JA	+	APC PROT/ENGINE FUNCTIONS FUSE
S6	.6	JA	+	APC PROT/ENGINE PROTECTION FUSE
S6	2	JA	+	APC PROT/ENGINE PROTECTION FUSE
S9	.35	MA	+	FAN LOW SPEED RELAY/TEMP SWITCH

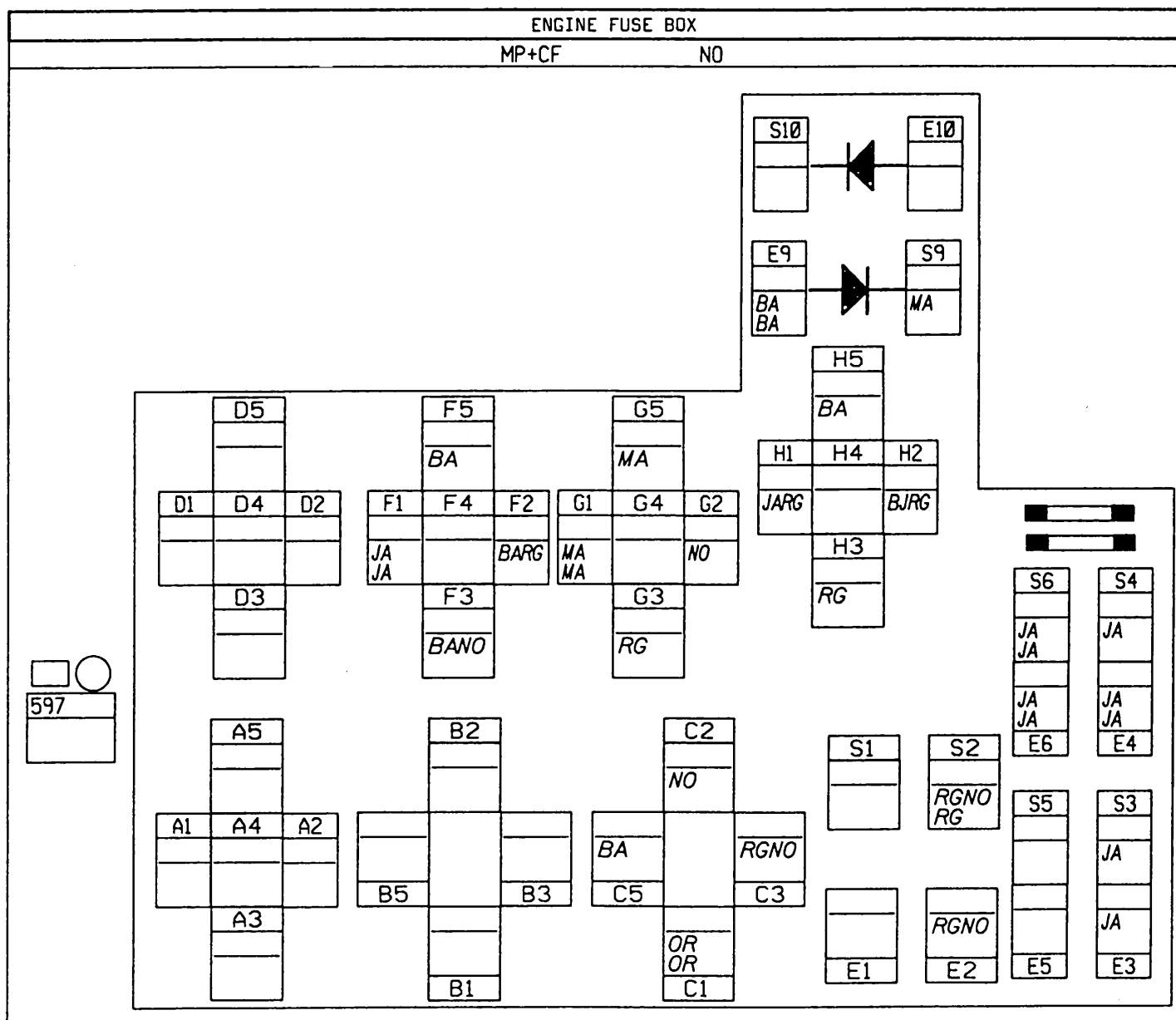

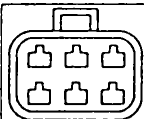

APPLICATIONS: J  
F3R DPO

S22-S23-S26-S29

Nº	mm²	Diagram	Description
C1	.35	OR	+ FAN HIGH SPEED RELAY/TEMP SWITCH
C2	.6	NO	FAN HIGH SPEED RELAY EARTH
C3	3	RG	+ BATT PROT/ENGINE FAN 1 FUSE
C5	3	BA	COOLING FAN FEED
E2	3	RG	+ BATTERY AC FAN FUSE
E3	2	JA	+ AFTER IGNITION
E4	1.4	JA	+ AFTER IGNITION
E4	2	JA	+ AFTER IGNITION
E6	2	JA	+ AFTER IGNITION
E6	1.4	JA	+ AFTER IGNITION
F1	2	JA	+ APC PROT/AUT TRANS/CLUTCH FUSE
F1	2	JA	+ APC PROT/AUT TRANS FUSE
F2	.6	BA/RG	STARTER CONTROL RELAY
F3	3	BA/NO	+ STARTER
F5	3	BA	+ RELAYED STARTER SOLENOID
G1	.35	MA	+ FAN LOW SPEED RELAY/TEMP SWITCH
G2	.6	NO	FAN LOW SPEED RELAY EARTH
G3	2	RG	+ BATT PROT/ENGINE FAN 1 FUSE
G5	3	MA	+ FAN LOW SPEED RESISTANCE FEED
H1	.6	JA/RG	FUEL PUMP RELAY CUTOFF/IMPACT SENS
H2	.6	BJ/RG	FUEL PUMP CONTROL RELAY
H3	5	RG	+ BATT PROT/PRE-HEATER/INJ FUSE
H5	5	BA	+ PUMP AND/OR INJECTORS
S2	3	RG	+ BATT PROT/ENGINE FAN 1 FUSE
S2	2	RG	+ BATT PROT/ENGINE FAN 1 FUSE
S3	2	JA	+ APC PROT/AUT TRANS/CLUTCH FUSE
S4	.6	JA	+ APC PROT/ENGINE FUNCTIONS FUSE
S6	.6	JA	+ APC PROT/ENGINE PROTECTION FUSE
S6	2	JA	+ APC PROT/ENGINE PROTECTION FUSE

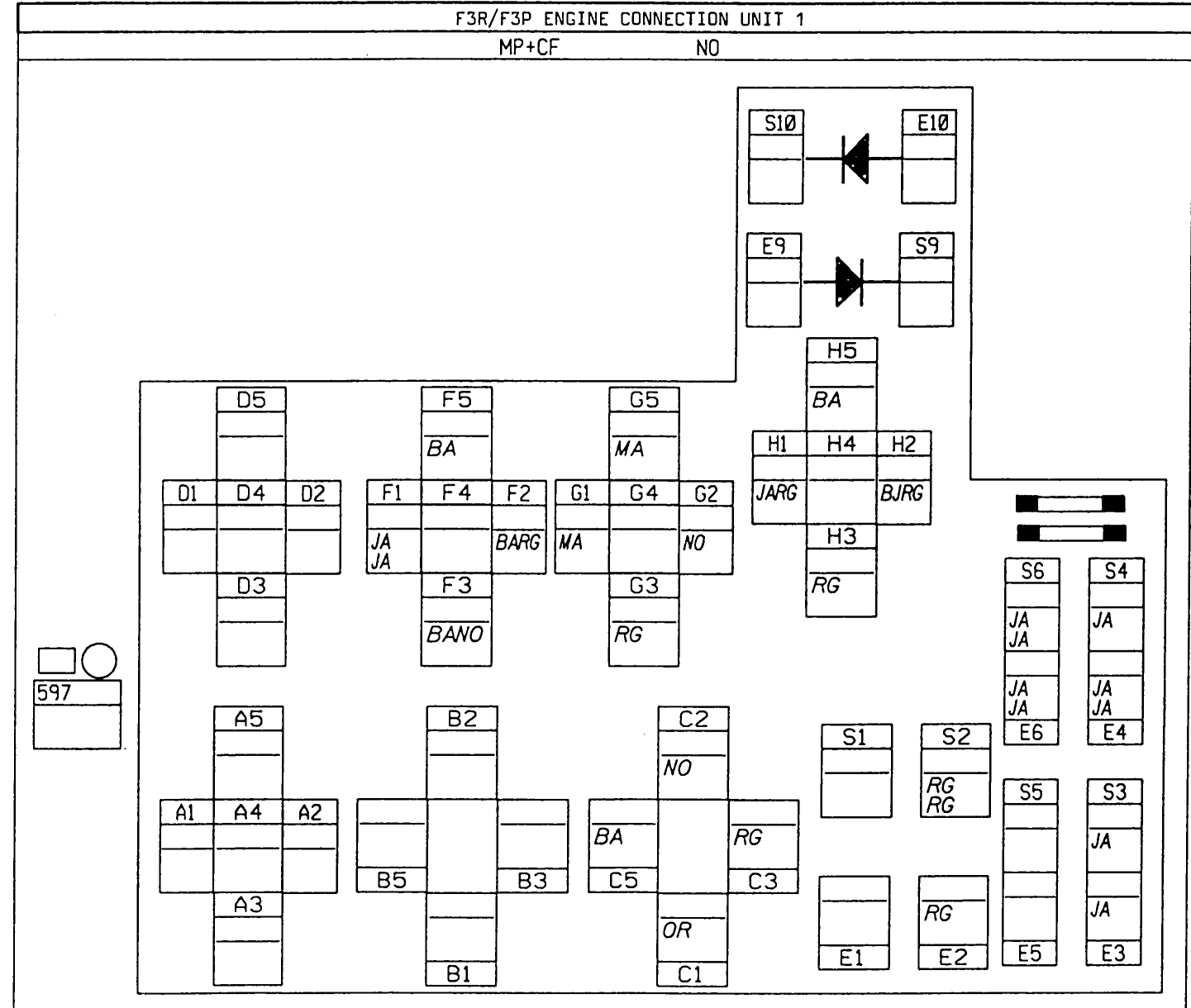



APPLICATIONS: J  
F3R DPO

S22-S23-S26-S29

Nº	mm²	...	→	...
C1	.6	OR	+	FAN CONTROL RELAY
C2	.6	NO		FAN HIGH SPEED RELAY EARTH
C3	3	RG	+	BATT PROT/ENGINE FAN 1 FUSE
C5	3	BA		COOLING FAN FEED
E3	2	JA	+	AFTER IGNITION
E4	1.4	JA	+	AFTER IGNITION
E4	2	JA	+	AFTER IGNITION
E5	1.4	RG	+	BATTERY 180W FAN FUSE
E6	2	JA	+	AFTER IGNITION
E6	1.4	JA	+	AFTER IGNITION
F1	2	JA	+	APC PROT/AUT TRANS/CLUTCH FUSE
F1	2	JA	+	APC PROT/AUT TRANS FUSE
F2	.6	BA/RG		STARTER CONTROL RELAY
F3	3	BA/NO	+	STARTER
F5	3	BA	+	RELAYED STARTER SOLENOID
H1	.6	JA/RG		FUEL PUMP RELAY CUTOFF/IMPACT SENS
H2	.6	BJ/RG		FUEL PUMP CONTROL RELAY
H3	5	RG	+	BATT PROT/PRE-HEATER/INJ FUSE
H5	5	BA	+	PUMP AND/OR INJECTORS
S3	2	JA	+	APC PROT/AUT TRANS/CLUTCH FUSE
S4	.6	JA	+	APC PROT/ENGINE FUNCTIONS FUSE
S5	3	RG	+	BATT PROT/ENGINE FAN 1 FUSE
S6	.6	JA	+	APC PROT/ENGINE PROTECTION FUSE
S6	2	JA	+	APC PROT/ENGINE PROTECTION FUSE

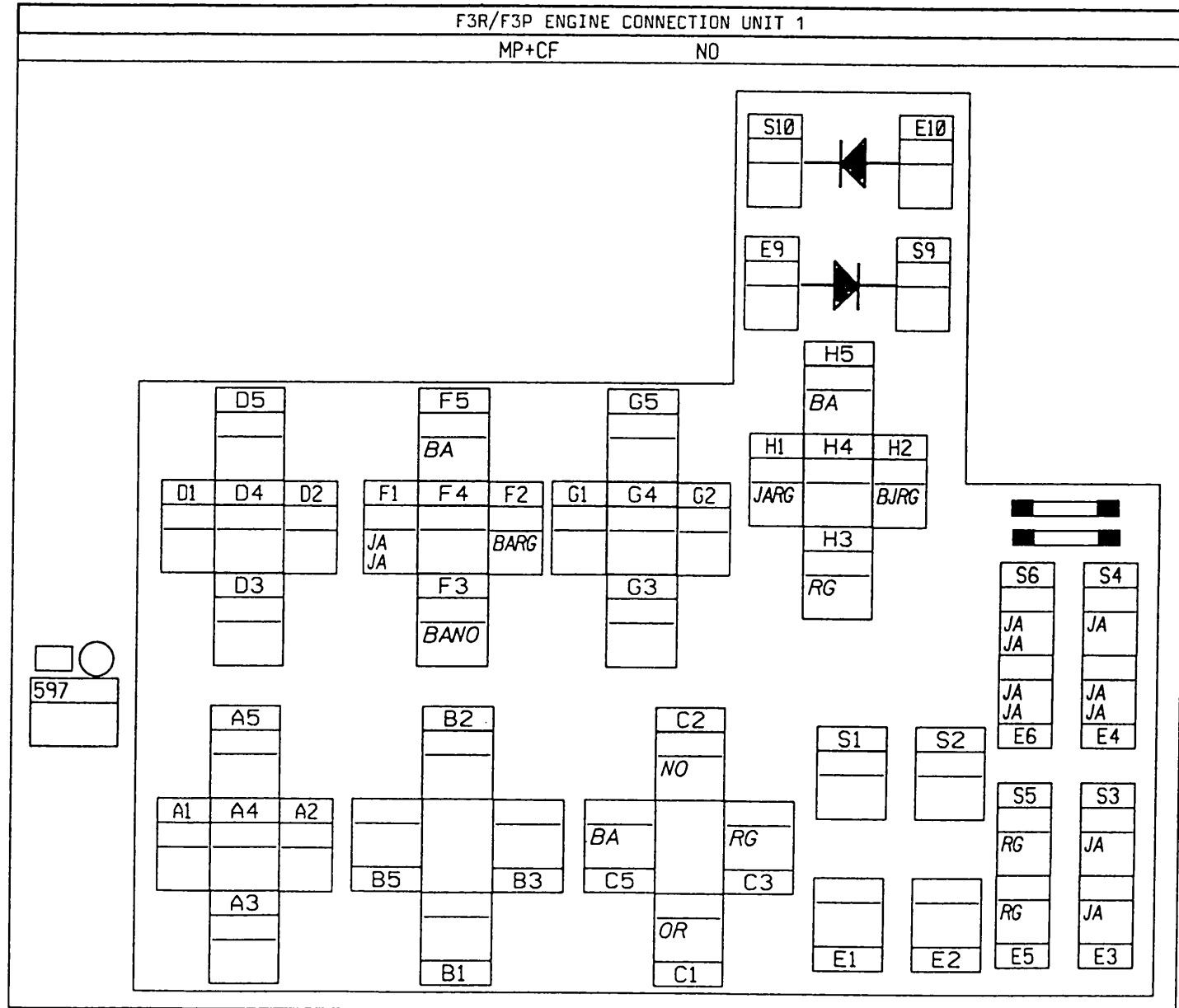

APPLICATIONS: J  
F3R DPO



N°	mm²		... → ...
1	2	JA	+ APC PROT/ENGINE PROTECTION FUSE
2	1	VE	+ INTERFERENCE SUPPRESSOR/AEI
3	1.4	GR	CYLINDERS 1&4 IGNITION CONTROL

S24-S26

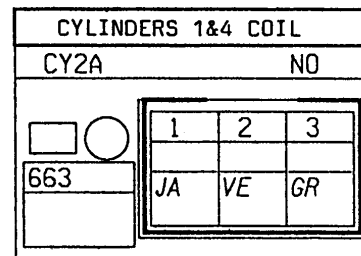

N°	mm²		... → ...
1	2	JA	+ APC PROT/ENGINE PROTECTION FUSE
2	1	VE	+ INTERFERENCE SUPPRESSOR/AEI
2	1	VE	+ INTERFERENCE SUPPRESSOR/AEI
3	1.4	OR	CYLINDERS 2&3 IGNITION CONTROL

S24-S26

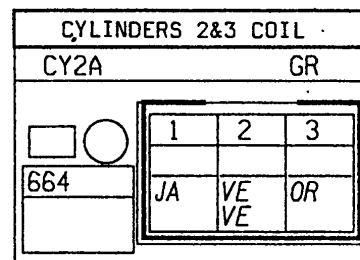

N°	mm²		... → ...
1	1	VE	+ INTERFERENCE SUPPRESSOR/AEI

S24-S26

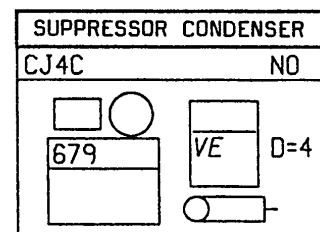

N°	mm²		... → ...
1	1	NO	CAMSHAFT SENSOR EARTH
2	.6	VI/BA	CAMSHAFT SENSOR
3	1	BA	+ PUMP AND/OR INJECTORS

S24

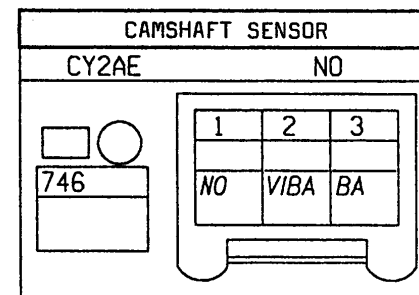



APPLICATIONS: J  
F3R DPO

S5-S16-S17-S22-S23-S24-S26-S29-S31-S33

N°	mm <sup>2</sup>	Diagram	...	→	...
1	5	RG	+ BATT PROT/PRE-HEATER/INJ FUSE		

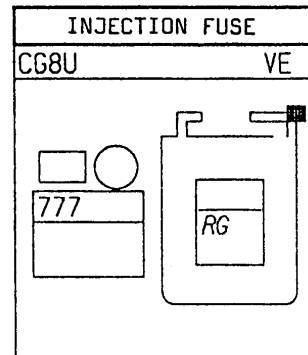

S5-S16-S17-S22-S23-S24-S26-S29-S31-S33

N°	mm <sup>2</sup>	Diagram	...	→	...
1	5	RG	+ BATT PROT/PRE-HEATER/INJ FUSE		

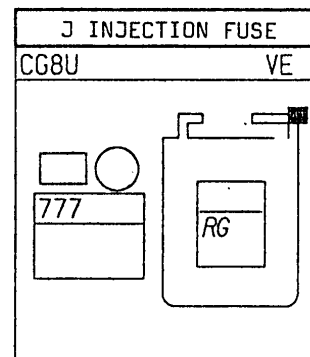

N°	mm <sup>2</sup>	Diagram	...	→	...
A	.6	VE/BA	+ VEHICLE SPEED SENSOR SIGNAL		
B	.6	OR/VI	- VEHICLE SPEED SENSOR SIGNAL		

S25

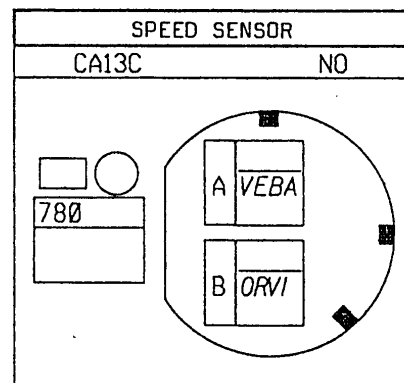

N°	mm <sup>2</sup>	Diagram	...	→	...
1	.6	JA/RG	FUEL PUMP CUTOFF REL/IMPACT SENS		
3	.6	JA	+ APC PROT/ENGINE PROTECTION FUSE		

S22-S26-S29-S31

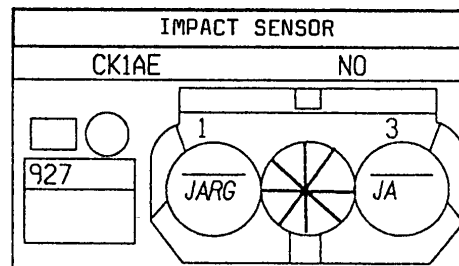



APPLICATIONS: J  
F3R DPO

N°	mm²		...	→	...
----	-----	--	-----	---	-----

- A1 .6 BA REVERSING LIGHTS FEED
- A10 .35 VE MULTIFUNC SW 2/N+1 PUSH BUTTON
- A11 .35 VI MULTIFUNCTION SWITCH S3
- A12 .35 OR/BA MULTIFUNCTION SWITCH S4
- A2 .6 JA/VI + APC PROT/REVERSING LIGHT FUSE
- A4 .6 NO DPO MODULE EARTH
- A5 .6 BA/RG STARTER CONTROL RELAY
- A7 .35 MA/BA MULTI-SWITCH EARTH/AUT TRANS ECU
- A8 .35 BJ/VE MULTIFUNCTION SWITCH P/N
- A9 .35 SA MULTIFUNCTION SWITCH S1
- B1 .35 VI/RG + TEMPERATURE SENSOR FEED
- B10 .6 VE SEQUENCE SOLENOID VALVE N°3
- B11 .6 BJ SEQUENCE SOLENOID VALVE N°1
- B12 1 BA + MODULATION & PAS VALVES FEED
- B2 .6 BA/VE CONTROL SOLENOID VALVE N°6
- B3 1 GR + SAFETY VALVES FEED
- B4 .35 BJ/NO TEMPERATURE SENSOR EARTH
- B5 .6 MA CONTROL SOLENOID VALVE N°5
- B6 .6 GR/BA CONVERTER BRIDGING SOLENOID VALVE
- B7 .6 VI SEQUENCE SOLENOID VALVE N°4
- B8 .6 SA SEQUENCE SOLENOID VALVE N°2
- B9 .6 OR/VI MODULATION SOLENOID VALVE
- C1 .6 BA LINE PRESSURE SENSOR FEED
- C2 .6 SA/MA LINE PRESSURE SENSOR SIGNAL
- C3 .6 NO LINE PRESSURE SENSOR EARTH
- D1 .35 GR + TURBINE SPEED SENSOR SIGNAL
- D2 .35 BA/NO - TURBINE SPEED SENSOR SIGNAL
- E1 .6 OR EXCHANGER FLOW CONTROL VALVE FEED
- E2 .6 GR EXCHANGER FLOW CONTROL VALVE SW

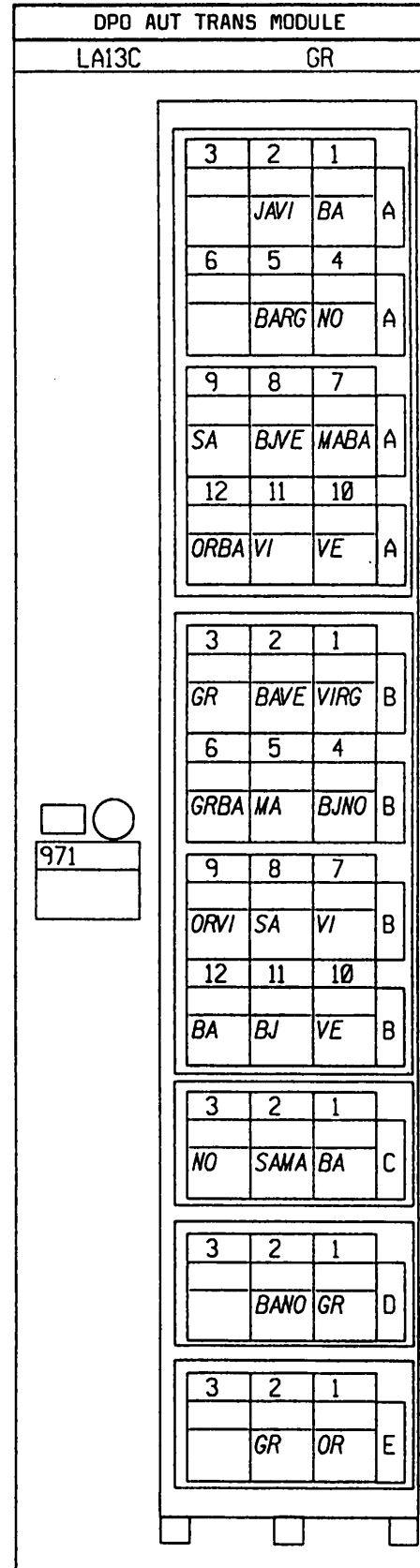





APPLICATIONS: J

E7J/K7M

S21-S23-S28-S30-S31

N°	mm <sup>2</sup>		...	→	...
1	10	RG			+ BATT

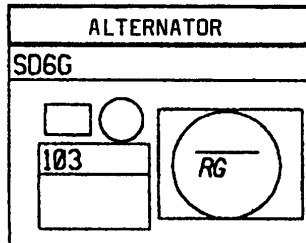

S7

N°	mm <sup>2</sup>		...	→	...
1	16	RG			+ BATT

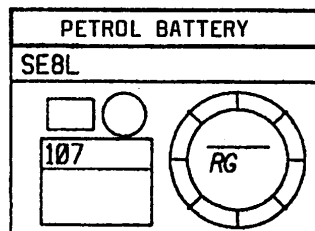

S22-S23-S28-S30-S32

N°	mm <sup>2</sup>		...	→	...
1	10	RG			+ BATT
1	16	RG			+ BATT

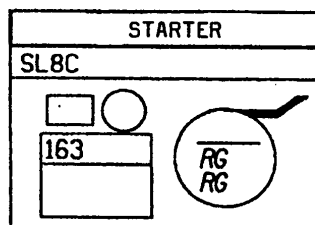

S5-S16-S17-S22-S23-S24-S26-S29-S31-S33

N°	mm <sup>2</sup>		...	→	...
----	-----------------	--	-----	---	-----

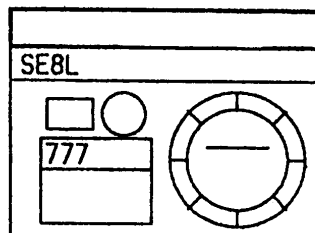



APPLICATIONS: J  
F8Q

N°	mm <sup>2</sup>		...	→	...
1	16	NO			+ BATTERY
1	16	NO			+ BATTERY

S7

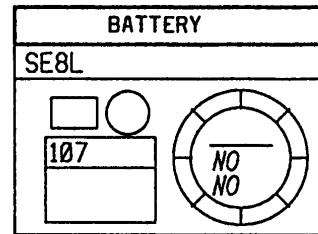

N°	mm <sup>2</sup>		...	→	...
1	16	NO			+ BATTERY

S22-S23-S28-S30-S32

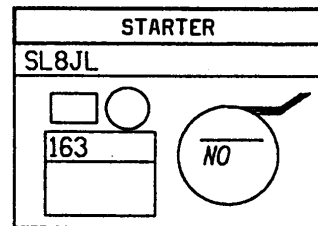

N°	mm <sup>2</sup>		...	→	...
1	16	NO			+ BATTERY

S22-S23-S28-S30-S32

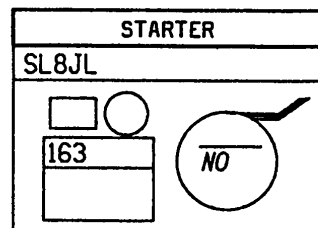



APPLICATIONS: J  
F3R

S22-S23-S28-S30-S32

N°	mm <sup>2</sup>		...	→	...
1	16	NO			+ BATTERY

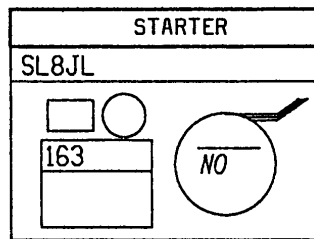

S5-S16-S17-S22-S23-S24-S26-S29-S31-S33

N°	mm <sup>2</sup>		...	→	...
1	16	NO			+ BATTERY

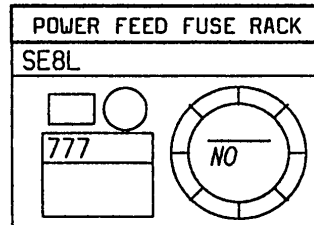

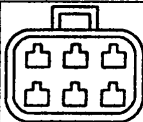

APPLICATIONS: J

### S15

N°	mm <sup>2</sup>		...	→	...
1	2	GR	+ PROT/HORN FUSE		
1	2	GR	+ PROT/HORN FUSE		
2	2	NO	MAIN HORN EARTH		

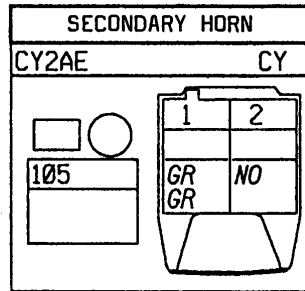

### S14

N°	mm <sup>2</sup>		...	→	...
A	.6	VI	+ RELAYED FRONT FOG LIGHTS		
B	.6	NO	RH FRONT FOG LIGHT EARTH		

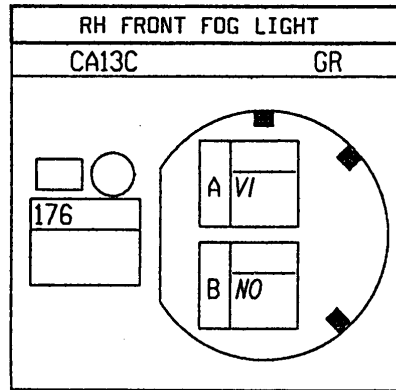

### S14

N°	mm <sup>2</sup>		...	→	...
A	.6	VI	+ RELAYED FRONT FOG LIGHTS		
B	.6	NO	LH FRONT FOG LIGHT EARTH		

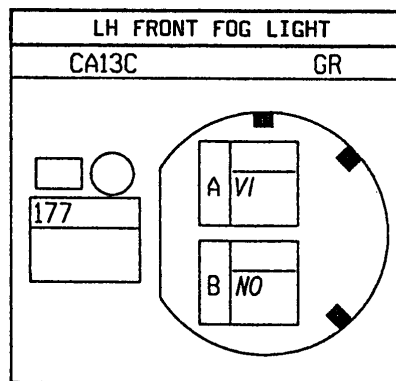



APPLICATIONS: J

Nº	mm²		... → ...
----	-----	--	-----------

- 1 .35 BE/BA + RH PROT SIDE LIGHT
- 2 .35 NO RH SIDE LIGHT EARTH

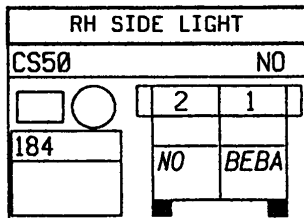

Nº	mm²		... → ...
----	-----	--	-----------

- 1 .35 BE/BA + RH PROT SIDE LIGHT
- 2 .35 NO RH SIDE LIGHT EARTH

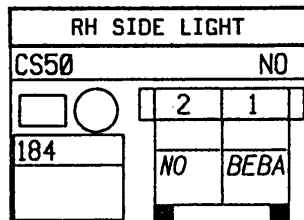

S15

Nº	mm²		... → ...
----	-----	--	-----------

- 1 .35 BE + LH PROT SIDE LIGHT
- 2 .35 NO LH SIDE LIGHT EARTH

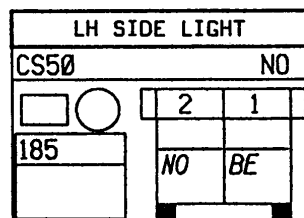

S15

Nº	mm²		... → ...
----	-----	--	-----------

- 1 .35 BE + LH PROT SIDE LIGHT
- 2 .35 NO LH SIDE LIGHT EARTH

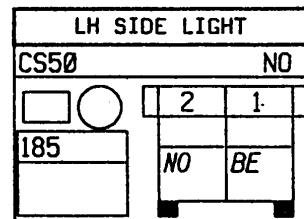



APPLICATIONS: J

Nº	mm²		...	→	...
1	1	SA	-		BRAKE PAD WEAR WARNING LIGHT

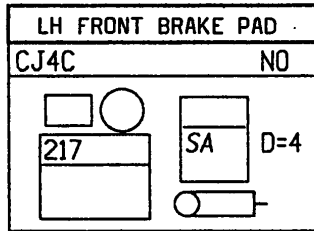

S15

Nº	mm²		...	→	...
A2	.35	BE/BA	+		RH PROT SIDE LIGHT
B1	2	NO			RH TWIN HEADLIGHT EARTH
B2	1	VE/BA	+		RH PROT DIPPED HEADLIGHT
B2	.6	VE/BA	+		RH PROT DIPPED HEADLIGHT
C2	1	BJ/BE	+		PROT MAIN BEAM HEADLIGHT

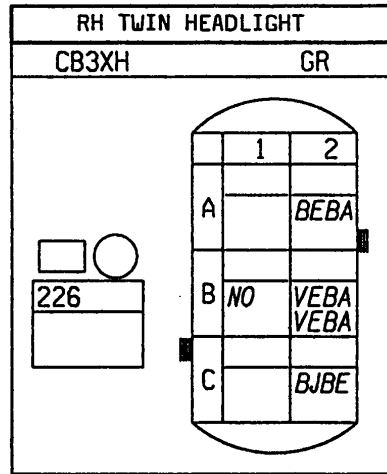

S15

Nº	mm²		...	→	...
C	1	VE/BA	+		RH PROT DIPPED HEADLIGHT
C	.6	VE/BA	+		RH PROT DIPPED HEADLIGHT
M	1	NO			RH SINGLE HEADLIGHT EARTH
R	1	BJ/BE	+		RH PROT MAIN BEAM HEADLIGHT

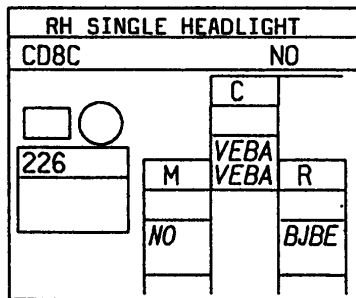

S15

Nº	mm²		...	→	...
C	1	VE/BA	+		RH PROT DIPPED HEADLIGHT
C	.6	VE/BA	+		RH PROT DIPPED HEADLIGHT
M	1	NO			RH SINGLE HEADLIGHT EARTH
R	1	BJ/BE	+		RH PROT MAIN BEAM HEADLIGHT

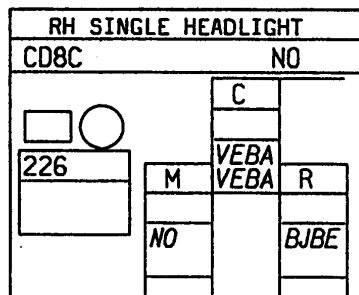

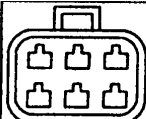

APPLICATIONS: J

S15

N°	mm <sup>2</sup>		... → ...
A2	.35	BE	+ LH PROT SIDE LIGHT
B1	2	NO	LH TWIN HEADLIGHT EARTH
B2	1	VE	+ LH PROT DIPPED HEADLIGHT
B2	.6	VE	+ LH PROT DIPPED HEADLIGHT
C2	1	BJ	+ LH PROT MAIN BEAM HEADLIGHT

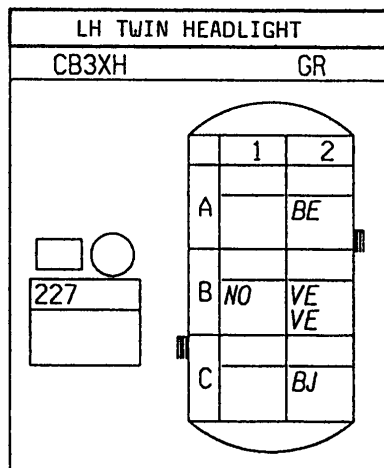

S15

N°	mm <sup>2</sup>		... → ...
C	1	VE	+ LH PROT DIPPED HEADLIGHT
C	.6	VE	+ LH PROT DIPPED HEADLIGHT
M	1	NO	LH SINGLE HEADLIGHT EARTH
R	1	BJ	+ LH PROT MAIN BEAM HEADLIGHT

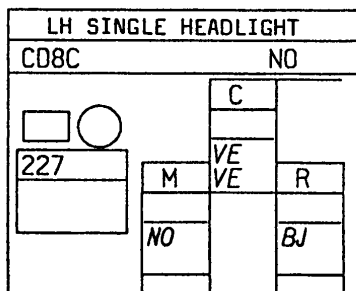

S15

N°	mm <sup>2</sup>		... → ...
C	1	VE	+ LH PROT DIPPED HEADLIGHT
C	.6	VE	+ LH PROT DIPPED HEADLIGHT
M	1	NO	LH SINGLE HEADLIGHT EARTH
R	1	BJ	+ LH PROT MAIN BEAM HEADLIGHT

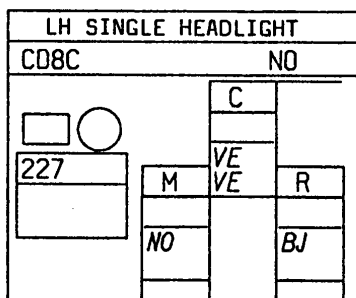

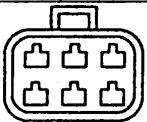

APPLICATIONS: J

S5-S15

Nº	mm <sup>2</sup>		... → ...
1	.35	BJ	RH DIRECTION INDICATORS FEED
2	.35	NO	RH DIRECTION INDICATOR EARTH

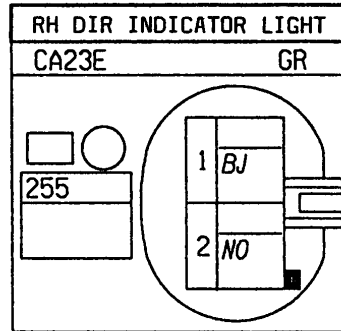

S15

Nº	mm <sup>2</sup>		... → ...
1	.35	OR	LH DIRECTION INDICATORS FEED
2	.35	NO	LH DIRECTION INDICATOR EARTH

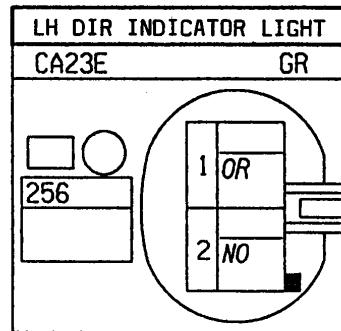

S15

Nº	mm <sup>2</sup>		... → ...
1	2	GR	+ PROT/HORN FUSE
2	2	NO	SECONDARY HORN EARTH

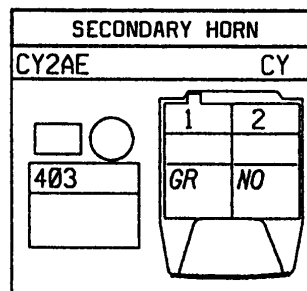



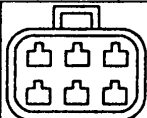

APPLICATIONS: J

Nº	mm <sup>2</sup>		... → ...
A	.6	NO	BONNET SWITCH EARTH
B	.6	MA	BONNET 1st POSITION SWITCH SIG

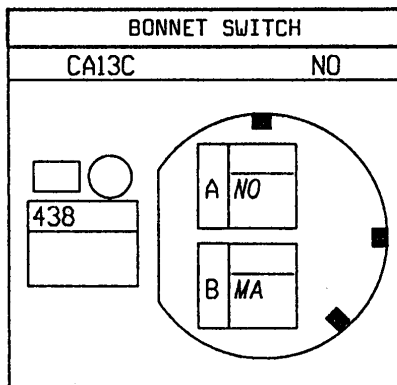

S15

Nº	mm <sup>2</sup>		... → ...
A1	.6	NO	RH HEADLIGHT MOTOR EARTH
A1	.6	NO	LH HEADLIGHT MOTOR EARTH
B1	.6	VI	HEADLIGHT ADJUSTMENT CONTROL
C1	.6	VE	+ LH PROT DIPPED HEADLIGHT
C1	.6	VE	+ LH PROT DIPPED HEADLIGHT
C1	.6	VE	+ LH PROT DIPPED HEADLIGHT

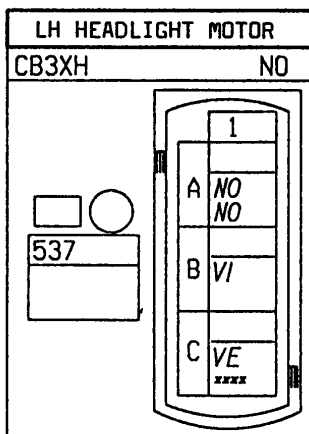

S15

Nº	mm <sup>2</sup>		... → ...
A1	.6	NO	LH HEADLIGHT MOTOR EARTH
B1	.6	VI	HEADLIGHT ADJUSTMENT CONTROL
C1	.6	VE/BA	+ RH PROT DIPPED HEADLIGHT
C1	.6	VE/BA	+ RH PROT DIPPED HEADLIGHT
C1	.6	VE/BA	+ RH PROT DIPPED HEADLIGHT

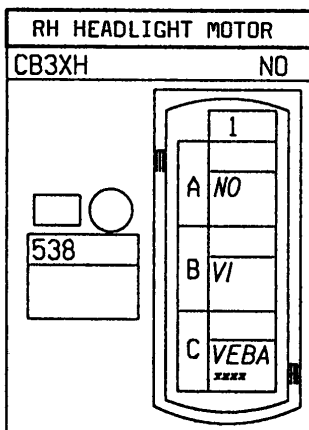



APPLICATIONS: J

Nº	mm <sup>2</sup>		...	→	...
1	.6	BJ			RH DIRECTION INDICATORS FEED
2	.6	NO			EARTH

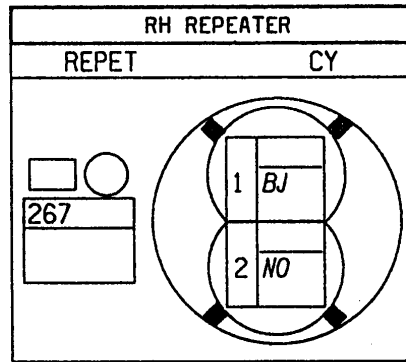

Nº	mm <sup>2</sup>		...	→	...
A1	.35	VE			+ WINDSCREEN WASHER PUMP/EARTH
B1	.35	OR			+ REAR SCREEN WASHER PUMP

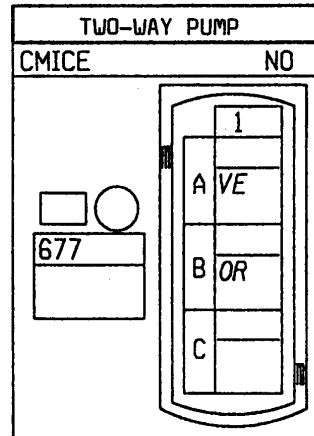



APPLICATIONS: J

S16

Nº	mm²		... → ...
1	3	MA	+ PLUGS 1 & 3
1	3	MA	+ PLUGS 1 & 3
2	3	VE	+ PLUGS 2 & 4
2	3	VE	+ PLUGS 2 & 4

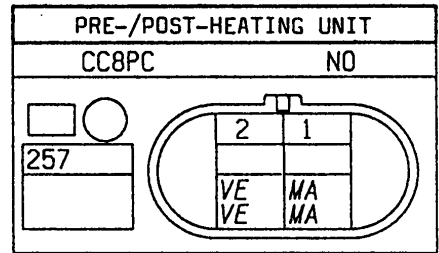

Nº	mm²		... → ...
1	3	MA	+ PLUGS 1 & 3

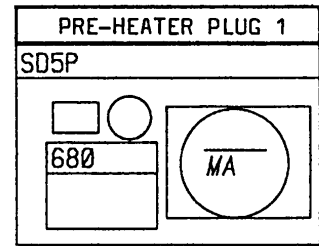

Nº	mm²		... → ...
1	3	VE	+ PLUGS 2 & 4

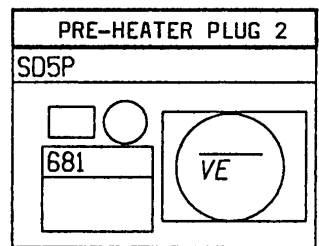

Nº	mm²		... → ...
1	3	MA	+ PLUGS 1 & 3

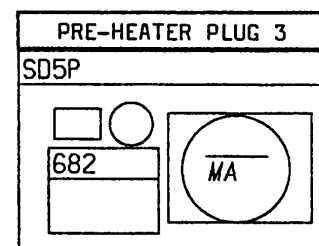

Nº	mm²		... → ...
1	3	VE	+ PLUGS 2 & 4

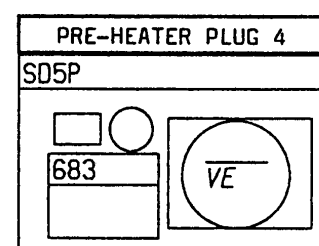



APPLICATIONS: J

Nº	mm²		...	→	...
1	3	MA	+ PLUGS 1 & 3		

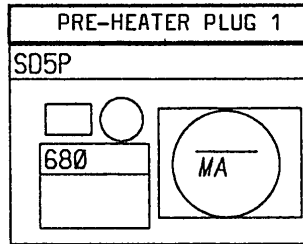

Nº	mm²		...	→	...
1	3	VE	+ PLUGS 2 & 4		

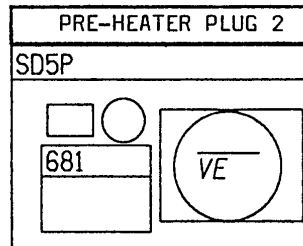

Nº	mm²		...	→	...
1	3	MA	+ PLUGS 1 & 3		

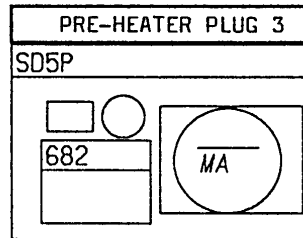

Nº	mm²		...	→	...
1	3	VE	+ PLUGS 2 & 4		

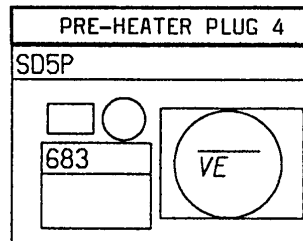

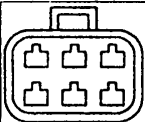

APPLICATIONS: J

N°	mm²		...	→	...
1	25	RG			+ BATTERY

S7

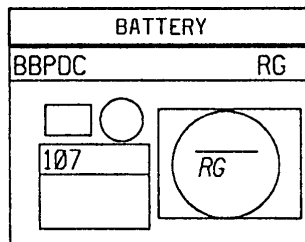

N°	mm²		...	→	...
1	25	RG			+ BATTERY

S34

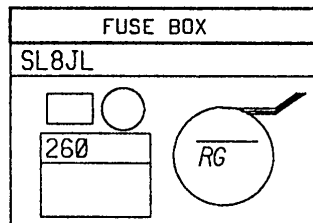

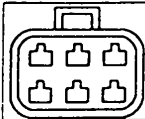

S25

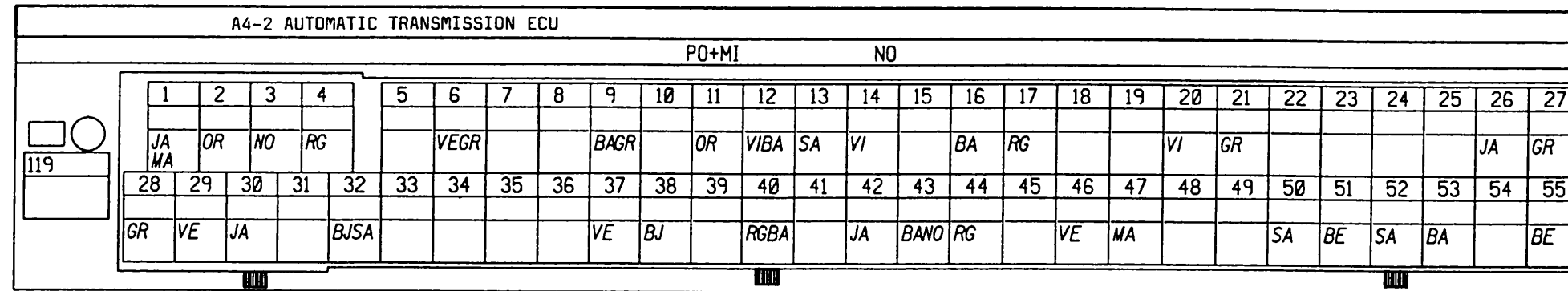

N°	mm²		... → ...
1	.35	JA	+ SAFETY VALVES FEED
1	.35	MA	+ SAFETY VALVES FEED
11	.6	OR	DIAGNOSTIC SIGNAL K
12	.35	VI/BA	- INJ/AUT TRANS/CLUTCH FAULT LIGHT
13	.35	SA	TEMPERATURE SENSOR EARTH
14	.35	VI	+ TEMPERATURE SENSOR FEED
16	.6	BA	+ VEHICLE SPEED SENSOR SIGNAL
17	.6	RG	- VEHICLE SPEED SENSOR SIGNAL
2	.35	OR	SEQUENCE SOLENOID VALVE No3
20	.6	VI	TDC/TACHO/COIL/ECU/ALT/RELAY SIG
21	.6	GR	PRE-POST TIM/INJ THROT OPENING SIG
26	1.4	JA	+ AFTER IGNITION
27	1	GR	REVERSING LIGHTS MULTIFUNC SWITCH 1
28	.35	GR	SEQUENCE SOLENOID VALVE No4
29	.35	VE	SEQUENCE SOLENOID VALVE No2
3	2	NO	EARTH
30	.6	JA	+ APC PROT/AUT TRANS FUSE
32	.6	BJ/SA	BRAKE PEDAL/ACCEL POSITION SENS SIG
37	.6	VE	INJECTION AUT TRANS P/N SIGNAL
38	.6	BJ	DIAGNOSTIC SIGNAL L
4	.35	RG	SEQUENCE SOLENOID VALVE No1
40	.6	RG/BA	LINE PRESSURE SENSOR FEED
42	.6	JA	LINE PRESSURE SENSOR EARTH
43	.6	BA/NO	STARTER CONTROL RELAY
44	1	RG	STARTER RELAY MULTIFUNC SW SIGNAL
46	1	VE	REVERSING LIGHTS MULTIFUNC SWITCH 2
47	1.4	MA	+ REVERSING LIGHTS FUSE
50	.35	SA	ECO/PERF SWITCH
51	1	BE	MULTIFUNCTION SWITCH 2 SIGNAL 2
52	1	SA	MULTIFUNCTION SWITCH 1 SIGNAL 1
53	.35	BA	+ MODULATING & PAS VALVES FEED
55	.35	BE	MODULATING SOLENOID VALVE
6	.6	VE/GR	KICKDOWN SIGNAL
9	.6	BA/GR	LINE PRESSURE SENSOR SIGNAL





APPLICATIONS: J

Nº	mm²		... → ...
BA	.35	BA	+ MODULATION & PAS VALVES FEED
BE	.35	BE	MODULATION SOLENOID VALVE
GR	.35	GR	SEQUENCE SOLENOID VALVE Nº4
JA	.35	JA	+ SAFETY VALVES FEED
MA	.35	MA	+ SAFETY VALVES FEED
OR	.35	OR	SEQUENCE SOLENOID VALVE Nº3
RG	.35	RG	SEQUENCE SOLENOID VALVE Nº1
RO	.35	SA	TEMPERATURE SENSOR EARTH
VE	.35	VE	SEQUENCE SOLENOID VALVE Nº2
VI	.35	VI	+ TEMPERATURE SENSOR FEED

S25

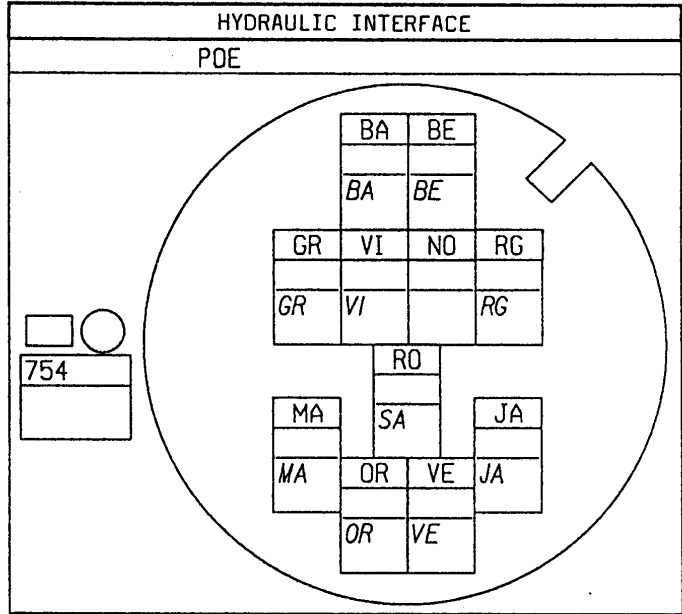

Nº	mm²		... → ...
BE	1	BE	MULTIFUNCTION SWITCH 2 SIGNAL 2
GR	1	GR	REVERSING LIGHTS MULTIFUNC SW 1
RG	1	RG	STARTER RELAY MULTIFUNC SW SIG
SA	1	SA	MULTIFUNCTION SWITCH 1 SIGNAL 1
VE	1	VE	REVERSING LIGHTS MULTIFUNC SW 2

S25

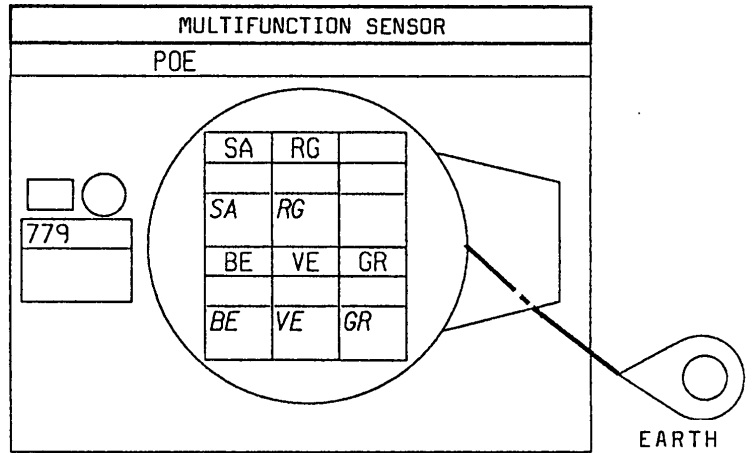

Nº	mm²		... → ...
BA	.6	BA	+ VEHICLE SPEED SENSOR SIGNAL
RG	.6	RG	- VEHICLE SPEED SENSOR SIGNAL

S25

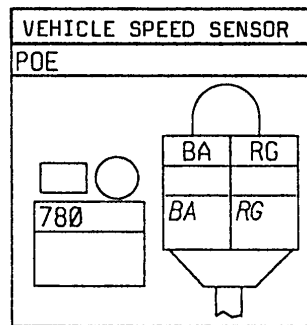

Nº	mm²		... → ...
4	.5	NO	A4 AUT TRANS PRESS SENS SCREENING

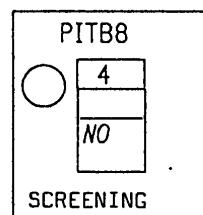

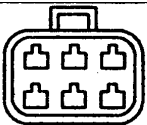

APPLICATIONS: J

N°	mm <sup>2</sup>		... → ...
BA	.5	BA/RG	RH REAR WHEEL SENSOR SIGNAL 1
NO	.5	NO/RG	RH REAR WHEEL SENSOR SIGNAL 2

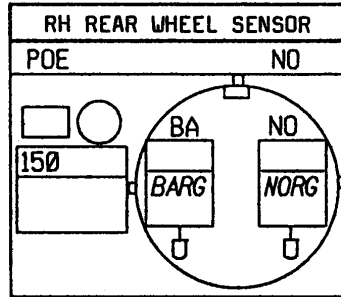

N°	mm <sup>2</sup>		... → ...
BA	.5	BA/OR	LH REAR WHEEL SENSOR SIGNAL 1
NO	.5	NO/OR	LH REAR WHEEL SENSOR SIGNAL 2

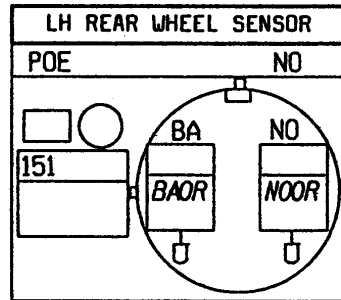





APPLICATIONS: J

N°	mm <sup>2</sup>		... → ...
BA	.5	BA	RH FRONT WHEEL SENSOR SIGNAL 1
NO	.5	NO	RH FRONT WHEEL SENSOR FEED 2

S4-S5

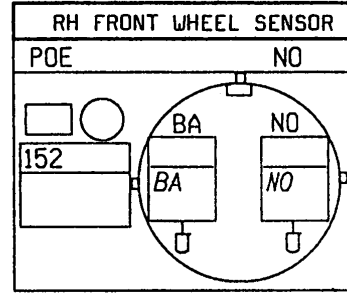

N°	mm <sup>2</sup>		... → ...
BA	.5	BA/BE	LH FRONT WHEEL SENSOR SIGNAL 1
NO	.5	NO/BE	LH FRONT WHEEL SENSOR FEED 2

S4-S5

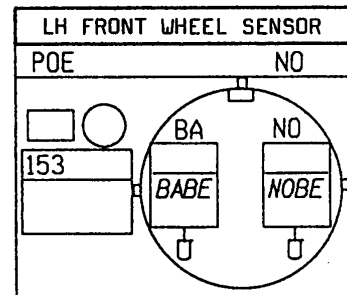



APPLICATIONS: J

S5

N°	mm²	Color	Description
1	.5	NO/RG	RH REAR WHEEL SENSOR FEED 2
11	.35	OR	DIAGNOSTIC SIGNAL K
11	.35	OR	DIAGNOSTIC SIGNAL K
12	.35	BJ	DIAGNOSTIC SIGNAL L
12	.35	BJ	DIAGNOSTIC SIGNAL L
14	.35	MA	+ STOP LIGHTS
14	.35	MA	+ STOP LIGHTS
15	.35	JA	+ APC PROT/ABS FUSE
15	.35	JA/VE	+ APC PROT/ABS FUSE
16	4	NO	EARTH
17	4	RG	+ BATT PROT/ABS FUSE
17	4	RG	+ BATT PROT/ABS FUSE
18	4	RG	+ BATT PROT/ABS FUSE
18	4	RG	+ BATT PROT/ABS FUSE
19	4	NO	EARTH
20	.35	SA	- ABS WARNING LIGHT
20	.35	SA	- ABS WARNING LIGHT
21	.35	VE	- BRAKE OR FLUID LEVEL WARNING LIGHT
21	.35	VE	- BRAKE OR FLUID LEVEL WARNING LIGHT
3	.5	BA/RG	RH REAR WHEEL SENSOR SIGNAL 1
4	.5	NO	RH FRONT WHEEL SENSOR FEED 2
5	.5	BA	RH FRONT WHEEL SENSOR SIGNAL 1
6	.5	NO/BE	LH FRONT WHEEL SENSOR FEED 2
7	.5	BA/BE	LH FRONT WHEEL SENSOR SIGNAL 1
8	.5	NO/OR	LH REAR WHEEL SENSOR FEED 2
9	.5	BA/OR	LH REAR WHEEL SENSOR SIGNAL 1

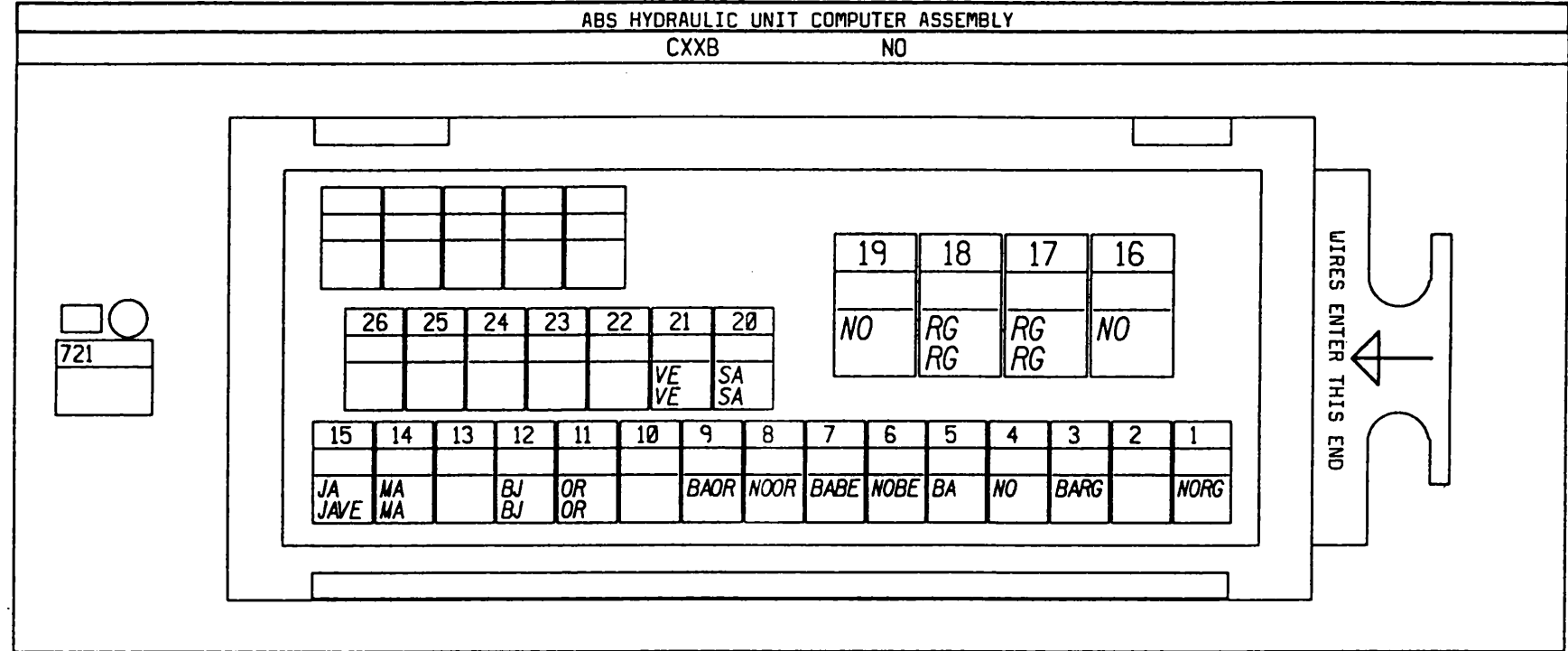



APPLICATIONS: J

S5-S16-S17-S22-S23-S24-S26-S29-S31-S33

N°	mm <sup>2</sup>		...	→	...
1	4	RG	+ BATT PROT/ABS FUSE		
1	4	RG	+ BATT PROT/ABS FUSE		

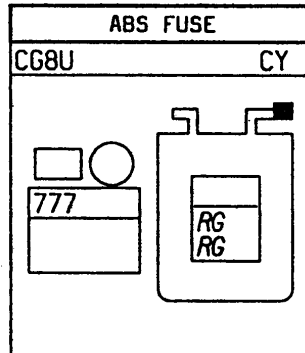

S5-S16-S17-S22-S23-S24-S26-S29-S31-S33

N°	mm <sup>2</sup>		...	→	...
1	4	RG	+ BATT PROT/ABS FUSE		
1	4	RG	+ BATT PROT/ABS FUSE		

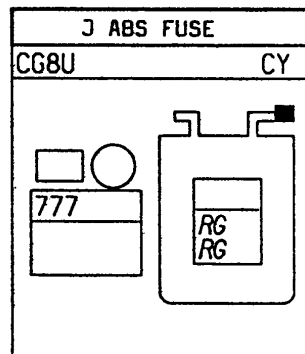



APPLICATIONS: J

Nº	mm²		...	→	...
1	.6	JA	+ APC PROT/STOP LIGHT FUSE		
2	.35	BJ	BRAKE PEDAL/ACCEL POSIT SENS SIG		
3	.6	MA	+ STOP LIGHTS		

S4

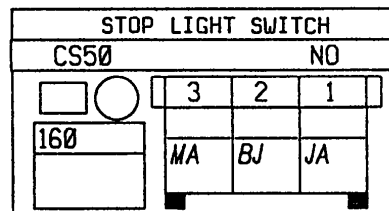

Nº	mm²		...	→	...
1	.6	NO	EARTH		
2	.6	VE	- BRAKE OR FLUID LEVEL W LIGHT		

S4-S24-S27

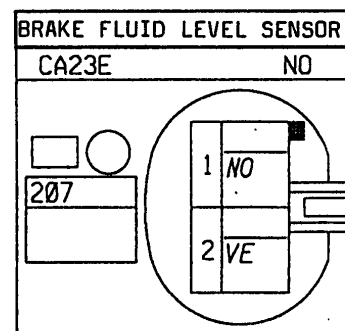

Nº	mm²		...	→	...
A1	.6	JA	+ APC PROT/STOP LIGHT FUSE		
A2	.6	VE	- BRAKE OR FLUID LEVEL W LIGHT		
B1	.6	NO	EARTH		
B4	.6	MA	+ STOP LIGHTS		
B5	.35	BJ	BRAKE PEDAL/ACCEL POSIT SENS SIG		

S4-S10

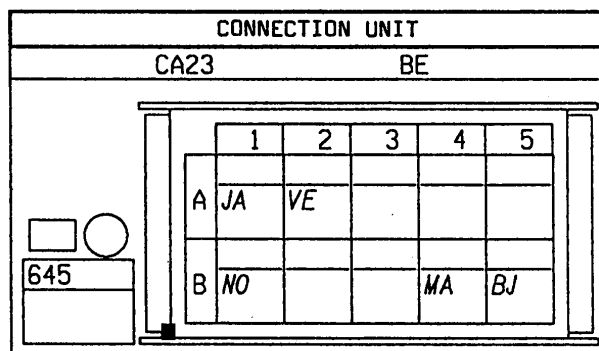



APPLICATIONS: J

S6

Nº	mm²		...	→	...
1	.35	VE	-		BRAKE OR FLUID LEVEL W LIGHT
1	.35	VE	-		BRAKE OR FLUID LEVEL W LIGHT

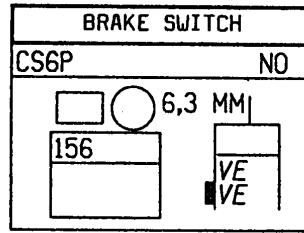

S18

Nº	mm²		...	→	...
1	2	RG	+		BATT PROT/INTERIOR LIGHT FUSE
2	.35	MA	-		BOOT LIGHT

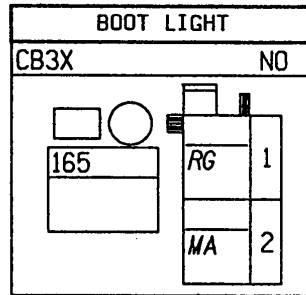

S18

Nº	mm²		...	→	...
1	1	NO/BA			EARTH
2	1	BA			REVERSING LIGHTS FEED
2	1	BA			REVERSING LIGHTS FEED
3	.6	BJ			RH DIRECTION INDICATORS FEED
4	.6	NO			EARTH
5	.6	MA	+		STOP LIGHTS
6	.6	BE	+		RH PROT SIDE LIGHT
6	.6	BE	+		RH PROT SIDE LIGHT

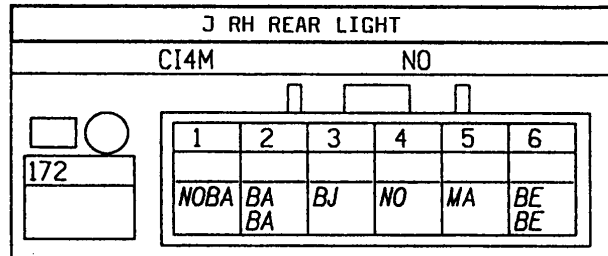

S19

Nº	mm²		...	→	...
1	1	BE	+		LH PROT SIDE LIGHT
2	.6	MA	+		STOP LIGHTS
3	.6	NO			EARTH
4	.6	OR			LH DIRECTION INDICATORS FEED
5	1	BA			REVERSING LIGHTS FEED
5	1	BA			REVERSING LIGHTS FEED
6	1	NO/BA			EARTH

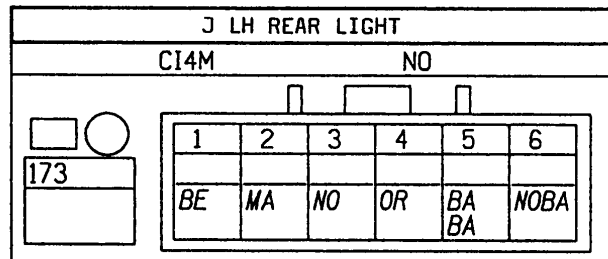



APPLICATIONS: J

### S18

N°	mm <sup>2</sup>		... → ...
A1	.35	MA	- VIA LH & RH REAR DOOR SWITCH
A1	.35	MA	- VIA LH & RH REAR DOOR SWITCH
A3	.35	NO	EARTH

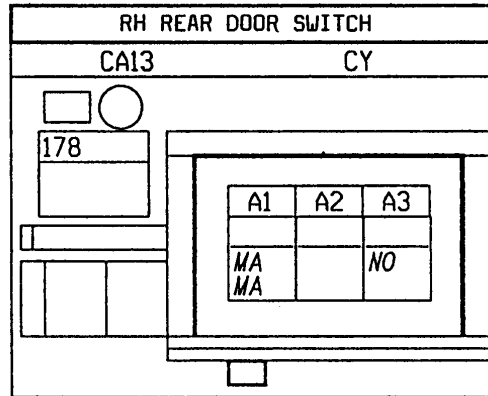

### S19

N°	mm <sup>2</sup>		... → ...
A1	.35	MA	- VIA LH & RH REAR DOOR SWITCH
A1	.35	MA	- VIA LH & RH REAR DOOR SWITCH
A3	.35	NO	EARTH

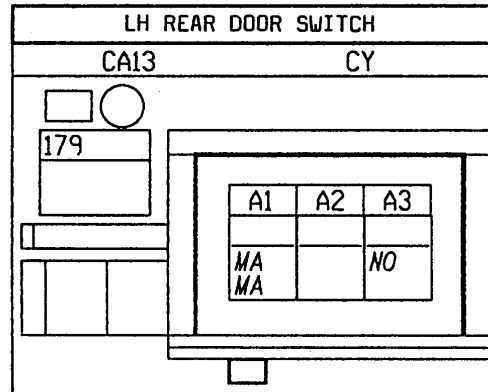

### S6

N°	mm <sup>2</sup>		... → ...
A1	.35	GR	- FNT DOOR SW/LIGHT/ALARM/TIMER
A1	.35	GR	- FNT DOOR SW/LIGHT/ALARM/TIMER
A3	.35	NO	EARTH

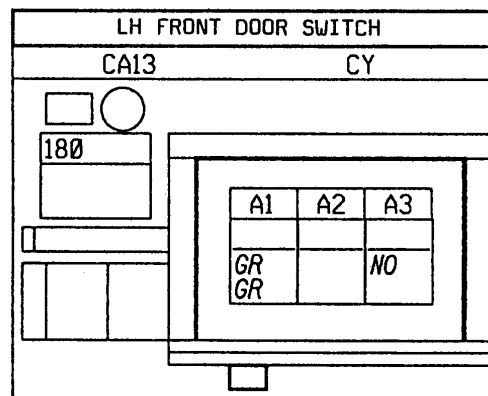

APPLICATIONS: J



Nº	mm²		...	→	...
A1	.35	GR	-	FNT DOOR SW/LIGHT/ALARM/TIMER	
A1	.35	GR	-	FNT DOOR SW/LIGHT/ALARM/TIMER	
A3	.35	NO		EARTH	

S7

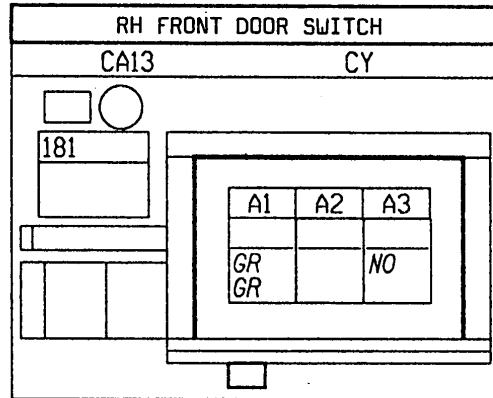

Nº	mm²		...	→	...
1	1	BJ	+	RH REAR LOUDSPEAKER	
2	1	SA	-	RH REAR LOUDSPEAKER	

S18

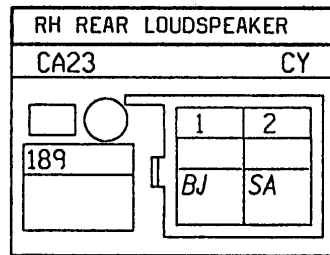

Nº	mm²		...	→	...
1	1	VE	+	LH REAR LOUDSPEAKER	
2	1	MA	-	LH REAR LOUDSPEAKER	

S19

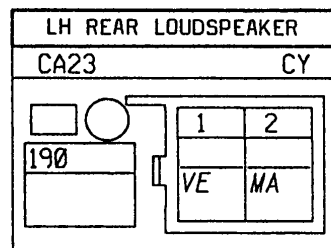

Nº	mm²		...	→	...
A1	.35	BA		TANK SENDER ZERO VOLTS	
A1	.35	BA		TANK SENDER ZERO VOLTS	
B1	.35	OR		FUEL LEVEL SIGNAL	
B1	.35	OR		FUEL LEVEL SIGNAL	
C1	1.4	BA	+	PUMP AND/OR INJECTORS	
C2	1.4	NO		EARTH	

S20-S34-S35

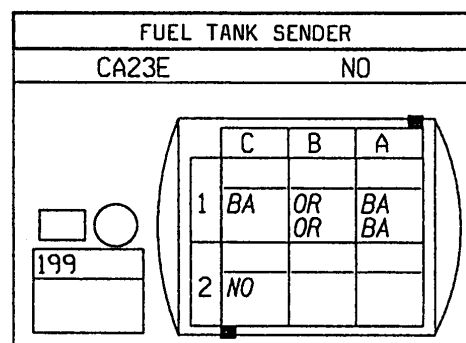



APPLICATIONS: J

N°	mm <sup>2</sup>		... → ...
1	.35	MA/BA	- REAR INT LT/DOOR SW/TIMER REL
1	.35	MA/BA	- REAR INT LT/DOOR SW/TIMER REL
2	.35	RG	+ BATT PROT/INTERIOR LIGHT FUSE
3	.35	NO	EARTH

RH REAR INTERIOR LIGHT			
CS50		NO	
		3	2
214		NO	RG
			MABA
			MABA

N°	mm <sup>2</sup>		... → ...
1	.35	NO	EARTH
2	.35	RG	+ BATT PROT/INTERIOR LIGHT FUSE
3	.35	MA/BA	- REAR INT LT/DOOR SW/TIMER REL
3	.35	MA/BA	- REAR INT LT/DOOR SW/TIMER REL

LH REAR INTERIOR LIGHT			
CS50		NO	
		3	2
215		MABA	RG
		MABA	NO

N°	mm <sup>2</sup>		... → ...
1	.6	BA	+ OPEN EDL
3	.6	VE	+ CLOSE EDL

## S18

FUEL FILLER FLAP LOCK			
CS50		NO	
		3	2
282		VE	BA

N°	mm <sup>2</sup>		... → ...
1	1	JA	+ ACC PROT/REAR ACC SOCKET
1	1	JA	+ ACC PROT/REAR ACC SOCKET
3	1	NO	EARTH

## S20

ACCESSORIES SOCKET			
CS50		MA	
		3	2
506		NO	JA
			JA



APPLICATIONS: J

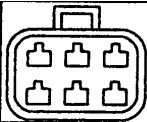

S4-S10

Nº	mm²		... → ...
A1	1.4	BA	+ OPEN EDL
A2	1.4	VE	+ CLOSE EDL
A3	1	JA	+ ACC PROT/REAR ACC SOCKET
A4	1	BJ	+ REAR SCREEN WIPER
B2	.6	BE/RC	+ RH PROT SIDE LIGHT
B2	.6	BE	+ RH PROT SIDE LIGHT
B3	1	BE	+ LH PROT SIDE LIGHT
B4	1	BA	REVERSING LIGHTS FEED
B4	1	BA	REVERSING LIGHTS FEED
B5	.6	MA	+ STOP LIGHTS

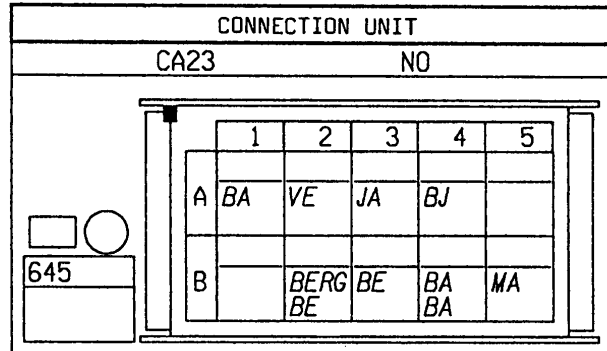

S4-S10

Nº	mm²		... → ...
3	.6	VI	+ PROT REAR FOG LIGHTS
5	.35	MA/BA	- REAR INT LT/DOOR SW/TIMER REL
5	.35	MA/BA	- REAR INT LT/DOOR SW/TIMER REL
7	.35	MA	- VIA LH & RH REAR DOOR SWITCH
7	.35	MA	- VIA LH & RH REAR DOOR SWITCH
9	.35	BA	TANK SENDER ZERO VOLTS

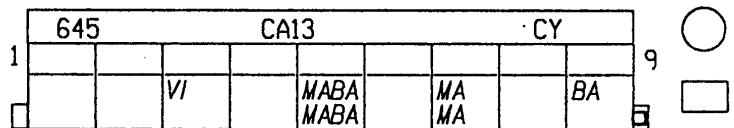

S4-S10

Nº	mm²		... → ...
1	2	RG	+ BATT PROT/INTERIOR LIGHT FUSE
3	.35	GR	- FNT DOOR SW/LIGHT/ALARM/TIMER
3	.35	GR	- FNT DOOR SW/LIGHT/ALARM/TIMER
4	.35	OR	FUEL LEVEL SIGNAL
5	.35	BA/RG	TAILGATE 1st POSITION SW SIGNAL
6	.35	GR	- FNT DOOR SW/LIGHT/ALARM/TIMER
8	.35	VE	- BRAKE OR FLUID LEVEL W LIGHT

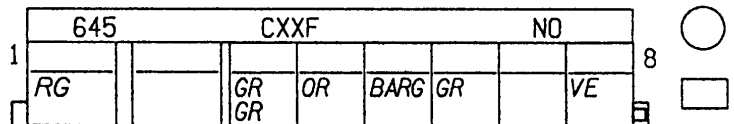

S4-S10

Nº	mm²		... → ...
1	.35	VI	ON-OFF SWITCH/ALARM FEED
2	.35	GR	ALARM ON-OFF SWITCH FEED

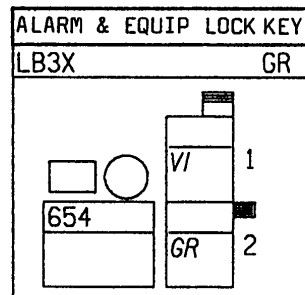

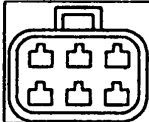

APPLICATIONS: J

Nº	mm²		... → ...
1	.35	BE	+ RH PROT SIDE LIGHT
2	.6	OR	ONE-TOUCH UP SWITCH
4	.35	NO	EARTH
6	.6	BJ	ONE-TOUCH DOWN SWITCH

S10

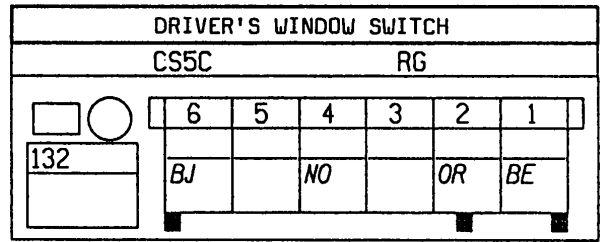

Nº	mm²		... → ...
1	.35	BE	+ RH PROT SIDE LIGHT
2	.6	OR	ONE-TOUCH UP SWITCH
3	.6	GR	- CENTRAL WINDOW UP SW
4	.6	NO	EARTH
5	.6	JA	- CENTRAL WINDOW DOWN SW
6	.6	BJ	ONE-TOUCH DOWN SWITCH

S10

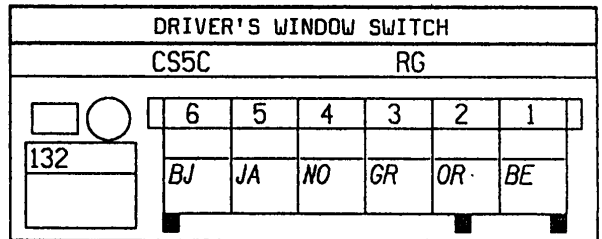

Nº	mm²		... → ...
A1	.35	GR	DRIVER'S MIRROR RIGHT-LEFT
A2	.35	NO	EARTH
A3	.35	VI/JA	DRIVER'S MIRROR UP-DOWN
B1	.35	VI	PASSENGER MIRROR RIGHT-LEFT
B2	.35	SA	PASSENGER MIRROR UP-DOWN
B3	.35	RG	+ BATT PROT/MEMORY FUSE
B4	.35	MA/JA	MIRROR MOTORS COMMON
B4	.35	MA	MIRROR MOTORS COMMON

S10

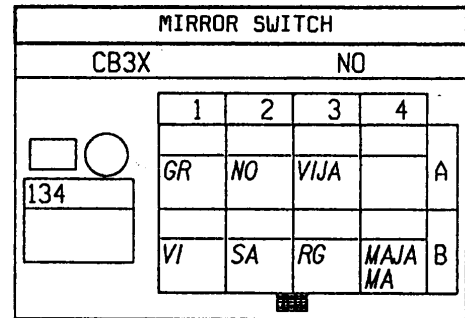

Nº	mm²		... → ...
1	.6	VE	+ CLOSE EDL
3	.6	BA	+ OPEN EDL

S10

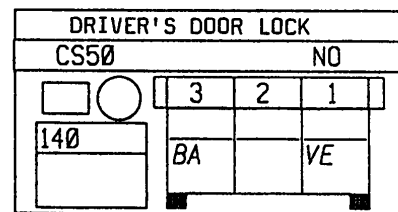

Nº	mm²		... → ...
1	1	VE	+ LH FRONT LOUDSPEAKER
2	1	MA	- LH FRONT LOUDSPEAKER

S10

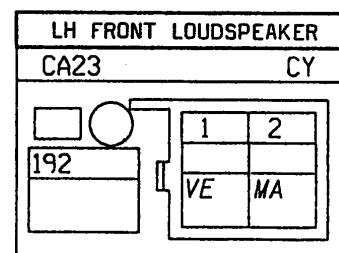



APPLICATIONS: J

S10

Nº	mm²	Wiring Diagram	...	→	...
1	1.4	BA	DRIVER'S WINDOW DOWN		
2	1.4	BJ	DRIVER'S WINDOW UP		

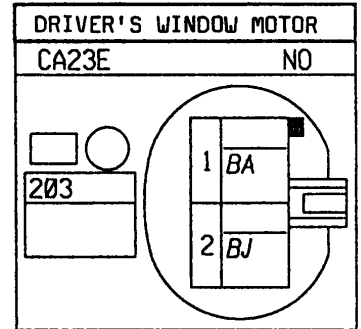

S10

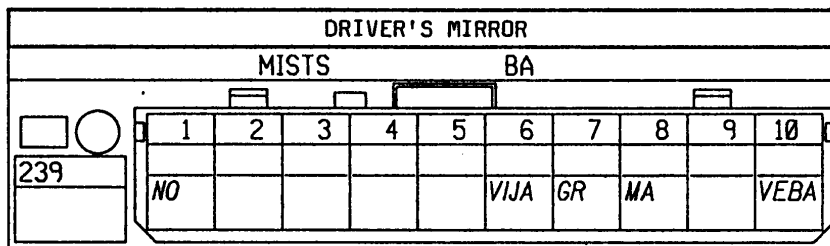

Nº	mm²	Wiring Diagram	...	→	...
1	.35	NO	EARTH		
10	.35	VE/BA	+ PROT HEATED MIRROR		
6	.35	VI/JA	DRIVER'S MIRROR UP-DOWN		
7	.35	GR	DRIVER'S MIRROR RIGHT-LEFT		
8	.35	MA	MIRROR MOTORS COMMON		

Nº	mm²	Wiring Diagram	...	→	...
1	.35	BE	+ RH PROT SIDE LIGHT		
2	2	MA	FRONT WINDOW SWITCH 1		
3	2	JA	+ APC PROT/PASSENGER WINDOW FUSE		
3	1	JA	+ APC PROT/PASSENGER WINDOW FUSE		
4	2	NO	EARTH		
4	.35	NO	EARTH		
5	1	JA	+ APC PROT/PASSENGER WINDOW FUSE		
6	2	BA	FRONT WINDOW SWITCH 2		

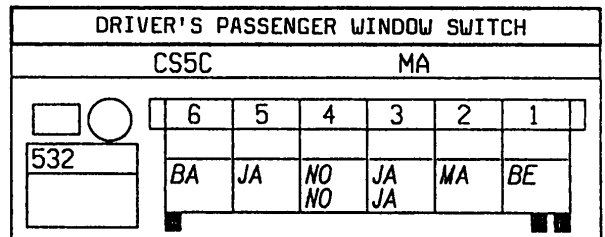

Nº	mm²	Wiring Diagram	...	→	...
1	.35	BE	+ RH PROT SIDE LIGHT		
2	2	MA	FRONT WINDOW SWITCH 1		
3	.6	GR	- CENTRAL WINDOW UP SWITCH		
4	.35	NO	EARTH		
5	.6	JA	- CENTRAL WINDOW DOWN SWITCH		
6	2	BA	FRONT WINDOW SWITCH 2		

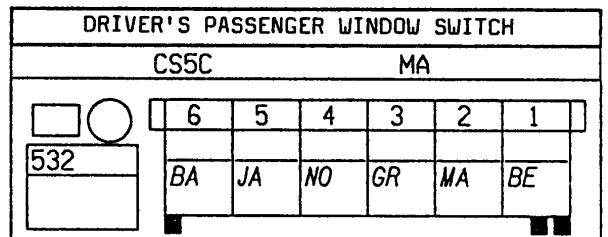

APPLICATIONS: J



Nº	mm²		... → ...
1	.35	BE	+ RH PROT SIDE LIGHT
2	2	GR	PASSENGER WINDOW DOWN
3	2	MA	FRONT WINDOW SWITCH 1
4	2	NO	EARTH
5	2	BA	FRONT WINDOW SWITCH 2
6	2	BJ	PASSENGER WINDOW UP

Nº	mm²		... → ...
1	.6	VE	+ CLOSE EDL
3	.6	BA	+ OPEN EDL

Nº	mm²		... → ...
1	1	OR	+ RH FRONT LOUDSPEAKER
2	1	BA	- RH FRONT LOUDSPEAKER

Nº	mm²		... → ...
1	2	GR	PASSENGER WINDOW DOWN
2	2	BJ	PASSENGER WINDOW UP

Nº	mm²		... → ...
1	.6	NO	EARTH
2	.6	BA/BE	EXT TEMPERATURE SENSOR SIGNAL

S11

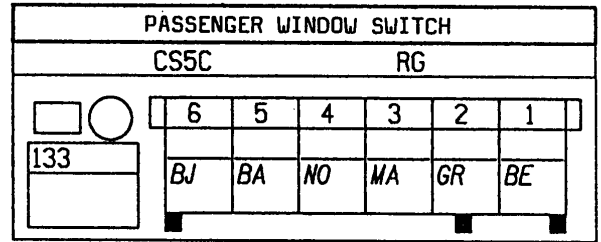

S11

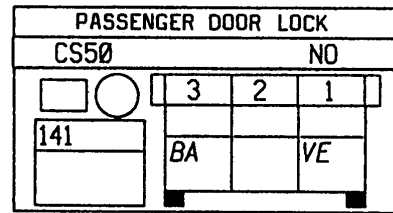

S11

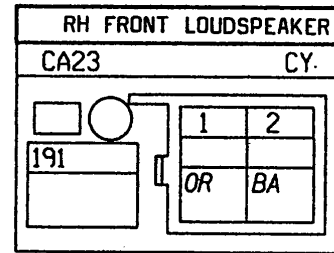

S11

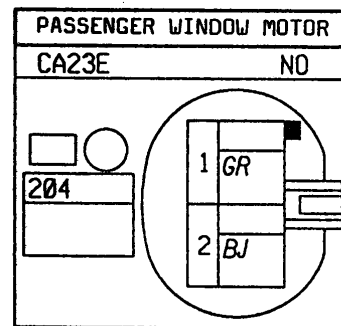

EXT TEMP SENSOR

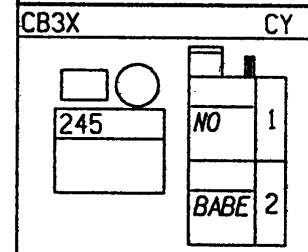



APPLICATIONS: J

Nº	mm <sup>2</sup>		... → ...
1	.35	BE	+ RH PROT SIDE LIGHT
2	1.4	BA	LH REAR WINDOW DOWN
3	1.4	OR	LH REAR WINDOW SWITCH 2
4	2	NO	EARTH
5	1.4	VE	LH REAR WINDOW SWITCH 1
6	1.4	VI	LH REAR WINDOW UP

S12

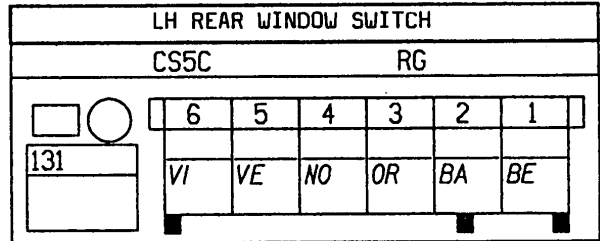

Nº	mm <sup>2</sup>		... → ...
1	.6	VE	+ CLOSE EDL
3	.6	BA	+ OPEN EDL

S12

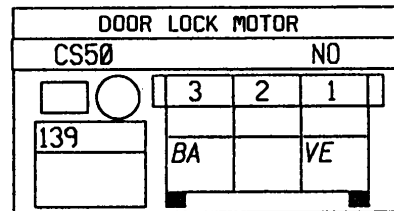

Nº	mm <sup>2</sup>		... → ...
1	1.4	BA	LH REAR WINDOW DOWN
2	1.4	VI	LH REAR WINDOW UP

S12

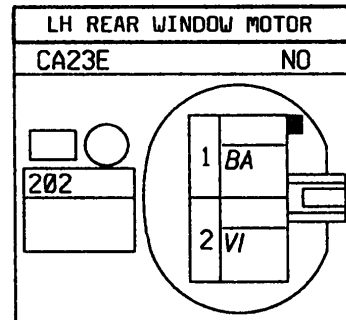



APPLICATIONS: J

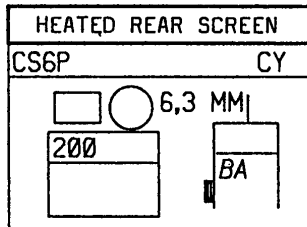

N°	mm²		...	→	...
1	3	BA	+ PROT HEATED REAR SCREEN		



APPLICATIONS: J

Nº	mm²		...	→	...
1	.6	BA			+ OPEN EDL
3	.6	VE			+ CLOSE EDL

S21

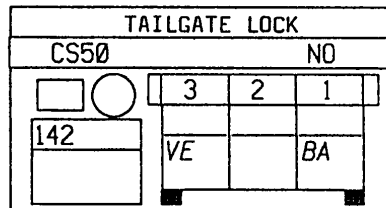

Nº	mm²		...	→	...
1	.35	MA			- BOOT LIGHT
2	.35	NO			EARTH

S21

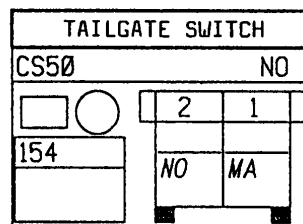

Nº	mm²		...	→	...
1	.6	VI			+ PROT REAR FOG LIGHTS
2	.6	NO			EARTH

S21

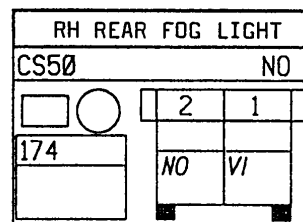

Nº	mm²		...	→	...
1	.6	VI			+ PROT REAR FOG LIGHTS
1	.6	VI			+ PROT REAR FOG LIGHTS
2	.6	NO			EARTH

S21

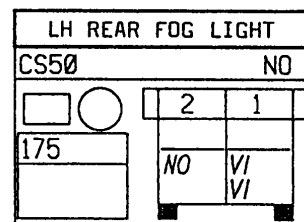

Nº	mm²		...	→	...
1	3	NO			EARTH

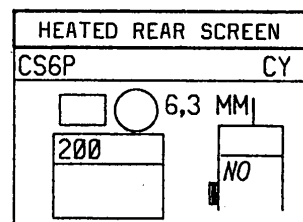



APPLICATIONS: J

No	mm <sup>2</sup>		...	→	...
1	1	BJ	+ REAR SCREEN WIPER		
2	1	NO	EARTH		
3	1	JA	+ APC PROT/H REAR SCREEN SW FUSE		

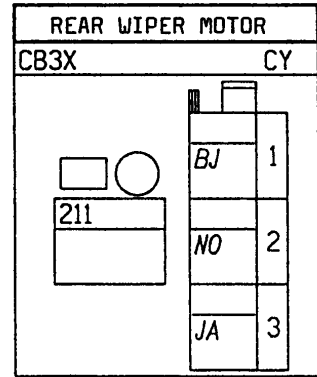

No	mm <sup>2</sup>		...	→	...
1	.35	MA	+ STOP LIGHTS		
2	.35	NO	EARTH		

S20

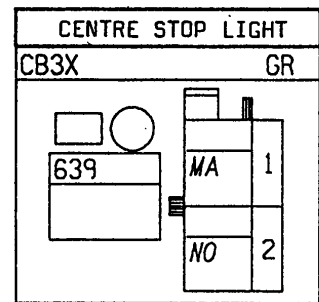

No	mm <sup>2</sup>		...	→	...
1	.35	BA/RG	TAILGATE 1st POSITION SWITCH SIG		
2	.35	NO	EARTH		

S21

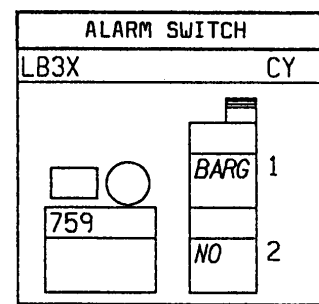



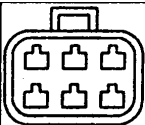

APPLICATIONS: J

S9

Nº	mm²		... → ...
A1	.35	RG	+ BATT PROT/INTERIOR LIGHT FUSE
A2	.35	GR	- FNT INT LT/DOOR SW/TIMER REL
A3	.35	NO	EARTH

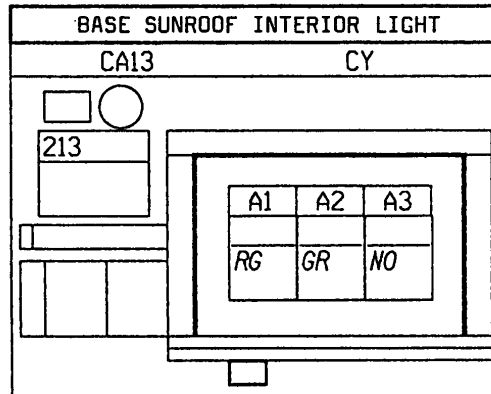

Nº	mm²		... → ...
2	.35	NO	EARTH
3	.35	RG	+ BATT PROT/INTERIOR LIGHT FUSE
4	.35	GR	- FRONT INT LT/DOOR SW/TIMER REL

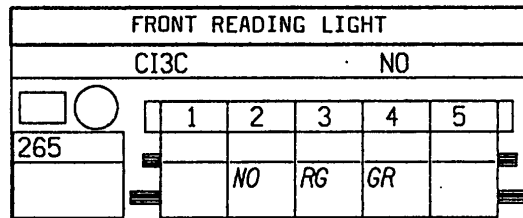

Nº	mm²		... → ...
1	2	NO	EARTH
2	1.4	JA	+ APC PROT/SUNROOF FUSE

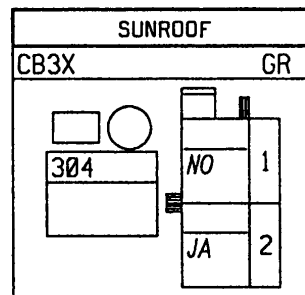

Nº	mm²		... → ...
1	.35	RG	+ BATT PROT/INTERIOR LIGHT FUSE
2	.35	NO	EARTH

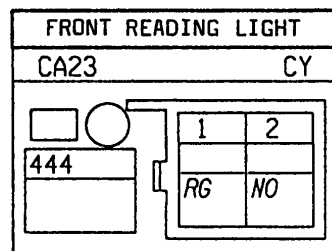



INTERIOR LIGHT HARNESS

98

X 64

APPLICATIONS: J

S9

Nº	mm²		... → ...
1	.35	MA	ULTRASONIC SENSOR SIGNAL
2	.35	BA	ULTRASOUND FEED
3	.35	NO	EARTH
3	.35	NO	EARTH
4	.35	SA	INFRARED RECEIVER RETURN
5	.35	BE	INFRARED RECEIVER FEED

ULTRASONIC/INFRARED REMOTE CONTROL								
CI3C			NO					
<input type="checkbox"/>	<input type="checkbox"/>		1	2	3	4	5	6
619			MA	BA	NO NO	SA	BE	

S4-S10

Nº	mm²		... → ...
1	.35	BE	INFRARED RECEIVER FEED
2	.35	RG	+ BATT PROT/INTERIOR LIGHT FUSE
2	.35	RG	+ BATT PROT/INTERIOR LIGHT FUSE
2	.35	RG	+ BATT PROT/INTERIOR LIGHT FUSE
4	.35	NO	EARTH
4	.35	NO	EARTH
4	.35	NO	EARTH
6	.35	MA	ULTRASONIC SENSOR SIGNAL
7	.35	SA	INFRARED RECEIVER RETURN
8	.35	BA	ULTRASOUND FEED
9	.35	GR	- FRONT INT LT/DOOR SW/TIMER REL
9	.35	GR	- FRONT INT LT/DOOR SW/TIMER REL

645	CA13				CY			
1	BE	RG XXXX	NO XXXX	MA	SA	BA	GR GR	9

S4-S10

Nº	mm²		... → ...
1	1.4	JA	+ APC PROT/SUNROOF FUSE

645	CXXF				NO			
1	JA							8

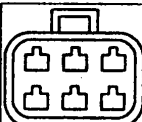

APPLICATIONS: J

S16

Nº	mm²	...	→	...
1	3	BA/NO	+	POWER FEED/LH H WINDSCREEN REL
2	3	BA	+	POWER FEED/RH H WINDSCREEN REL

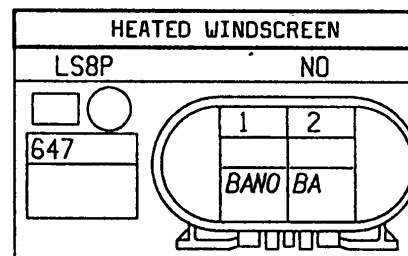

S5-S16-S17-S22-S23-S24-S26-S29-S31-S33

Nº	mm²	...	→	...
1	3	RG/BA	+	BATT PROT/H WINDSCREEN LINE FUSE
1	3	RG	+	BATT PROT/H WINDSCREEN LINE FUSE

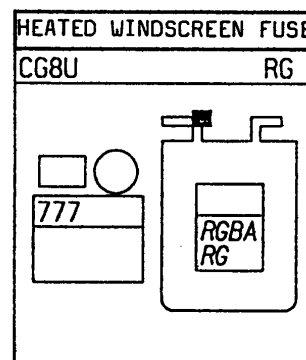

S16

Nº	mm²	...	→	...
1	.35	VI	-	LH HEATED WINDSCREEN TIMER
10	.35	JA	+	APC PROT/STOP LIGHT FUSE
2	3	BA/NO	+	POWER FEED/LH H WINDSCREEN REL
4	3	RG/BA	+	BATT PROT/H WINDSCREEN LINE FUSE
5	.35	JA	+	APC PROT/STOP LIGHT FUSE
5	.35	JA	+	APC PROT/STOP LIGHT FUSE
6	.35	MA	-	RH HEATED WINDSCREEN TIMER
7	3	BA	+	POWER FEED/RH H WINDSCREEN REL
9	3	RG	+	BATT PROT/H WINDSCREEN LINE FUSE

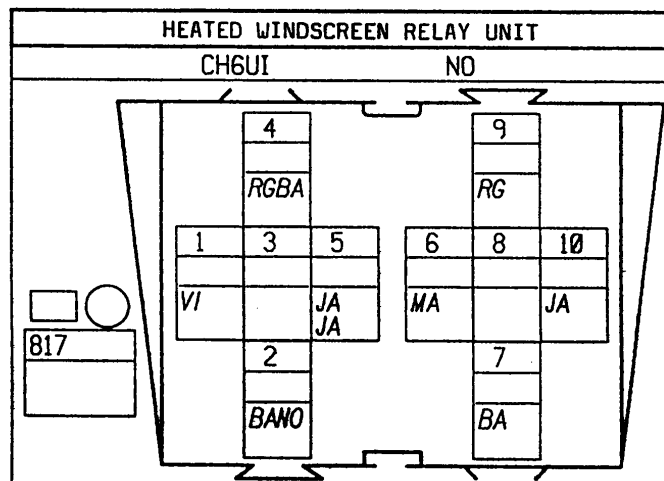



APPLICATIONS: J

Nº	mm²		... → ...
1	.6	BE	+ LH PROT SIDE LIGHT
1	.6	BE	+ LH PROT SIDE LIGHT
2	.6	NO	EARTH
2	.6	NO	EARTH

RH Nº PLATE LIGHT			
CS50		NO	
		2	1
166		NO	BE
		NO	BE

Nº	mm²		... → ...
1	.6	BE	+ LH PROT SIDE LIGHT
2	.6	NO	EARTH

LH Nº PLATE LIGHT			
CS50		NO	
		2	1
167		NO	BE

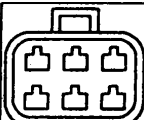

APPLICATIONS: J

S1

Nº	mm²		... → ...
1	.35	BE	12C RADIO DATA BUS SIGNAL
2	.35	MA	12C RADIO CLOCK SIGNAL
3	.35	JA	12C RADIO MARKING SIGNAL
6	.35	SA	+ AERIAL SWITCH
7	.35	NO	EARTH SIGNAL VIA RADIO

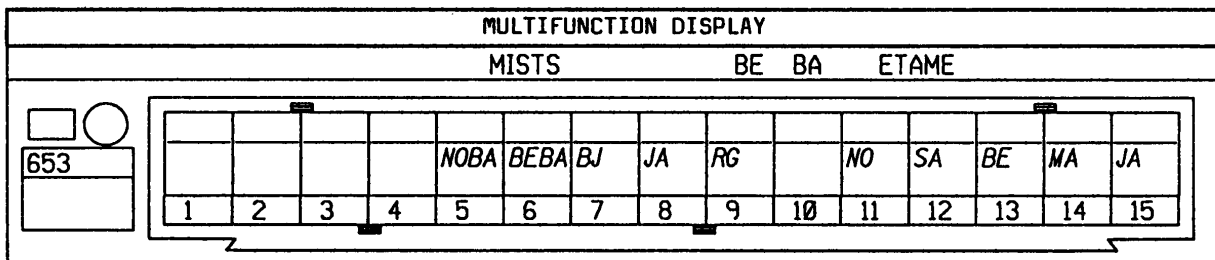
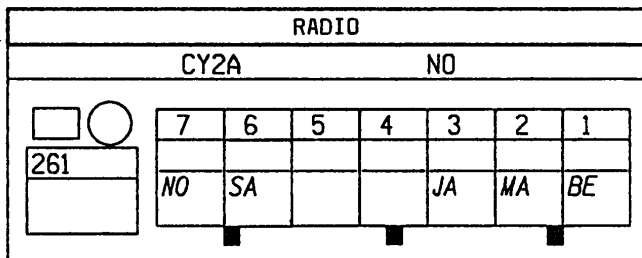

Nº	mm²		... → ...
11	.35	NO	EARTH SIGNAL VIA RADIO
12	.35	SA	+ AERIAL SWITCH
13	.35	BE	12C RADIO DATA BUS SIGNAL
14	.35	MA	12C RADIO CLOCK SIGNAL
15	.35	JA	12C RADIO MARKING SIGNAL
5	.35	NO/BA	EARTH
6	.35	BE/BA	+ LH PROT SIDE LIGHT
7	.35	BJ	LIGHTS EARTH RHEOSTAT OR SHUNT
8	.35	JA	+ ACC PROT/RADIO FUSE
9	.35	RG	+ BATT PROT/MEMORY FUSE



APPLICATIONS: J

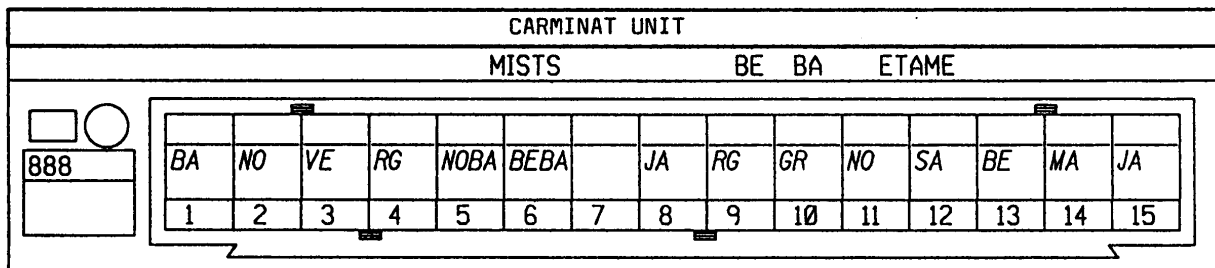

N°	mm²		... → ...
1	.35	BA	EXT TEMPERATURE SENSOR SIGNAL
10	.35	GR	SECONDARY SPEED SIGNAL
11	.35	NO	EARTH SIGNAL VIA RADIO
12	.35	SA	+ AERIAL SWITCH
13	.35	BE	12C RADIO DATA BUS SIGNAL
14	.35	MA	12C RADIO CLOCK SIGNAL
15	.35	JA	12C RADIO MARKING SIGNAL
2	.35	NO	- GPS CA1 BUS/CARMINAT AFC
3	.35	VE	CARMINAT AFC/SIGNAL RECEPTION
4	.35	RG	CARMINAT AFC/SIGNAL TRANSMISSION
5	.35	NO/BA	EARTH
6	.35	BE/BA	+ LH PROT SIDE LIGHT
8	.35	JA	+ ACC PROT/RADIO FUSE
9	.35	RG	+ BATT PROT/MEMORY FUSE

N°	mm²		... → ...
A1	.35	VE	CARMINAT AFC/SIGNAL RECEPTION
A2	.35	NO	- GPS CA1 BUS/CARMINAT AFC
A3	.35	RG	+ BATT PROT/MEMORY FUSE
B1	.35	RG	CARMINAT AFC/SIGNAL TRANSMISSION
B2	.35	NO	EARTH
B3	.35	JA	+ ACC PROT/RADIO FUSE

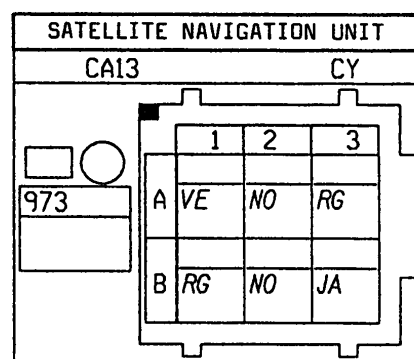

APPLICATIONS: J



S1-S8

Nº	mm²		... → ...
1	.35	BE	+ RH PROT SIDE LIGHT
2	.6	JA/NO	+ APC PROT/HEATED SEATS FUSE
3	.35	VE	+ DRIVER'S HEATED SEAT RELAY
3	.35	VE	+ LH HEATED SEAT RELAY
4	.35	OR	+ RH HEATED SEAT RELAY
4	.35	OR	+ PASSENGER HEATED SEAT RELAY
5	.35	JA	+ APC PROT/STOP LIGHT FUSE
7	2	NO	EARTH

R108		LA13				CY		
9		M		AP10	79L	79K	AP22	LPD
		NO		JA	OR	VE	JANO	BE



S1-S8

Nº	mm²		... → ...
1	2	JA	+ APC PROT/RH REAR WINDOW FUSE
1	2	JA	+ APC PROT/RH REAR WINDOW FUSE
2	1.4	JA	+ APC PROT/LH REAR WINDOW FUSE
2	2	JA/NO	+ APC PROT/LH REAR WINDOW FUSE
3	2	GR	RH REAR WINDOW UP
4	2	BJ	RH REAR WINDOW DOWN
5	1.4	VI	LH REAR WINDOW UP
6	1.4	BA	LH REAR WINDOW DOWN
7	.35	MA	REAR WINDOW/QLIGHT/SUNROOF LOCK
7	.35	MA	REAR WINDOW LOCKING
7	.35	MA	REAR WINDOW/QLIGHT/SUNROOF LOCK
8	2	NO	EARTH
9	.35	VE	- ELECT HOOD/HOOD EDL OPEN SIG

R108		CA13					NO		
1	AP32	AP33	23A	23B	23C	23D	23E	M	142A
	JA	JA	GR	BJ	VI	BA	MA	NO	VE
	JA	JANO							



S1-S8

Nº	mm²		... → ...
1	2	JA	+ APC PROT/RH REAR WINDOW FUSE
2	1.4	JA	+ APC PROT/LH REAR WINDOW FUSE
3	2	MA	RH REAR WINDOW SWITCH 1
4	2	GR	RH REAR WINDOW SWITCH 2
5	1.4	VE	LH REAR WINDOW SWITCH 1
6	1.4	OR	LH REAR WINDOW SWITCH 2
7	.35	MA	REAR WINDOW/QLIGHT/SUNROOF LOCK
7	.35	MA	REAR WINDOW LOCKING
8	2	NO	EARTH

R108		LA13					NO	
9	M	23E	23K	23J	23H	23G	AP33	AP32
	NO	MA	OR	VE	GR	MA	JA	JA
		MA						



S1-S8

Nº	mm²		... → ...
1	.35	BE	+ RH PROT SIDE LIGHT
2	.35	JA/NO	+ APC PROT/HEATED SEATS FUSE
3	.35	VE	+ DRIVER'S HEATED SEAT RELAY
3	.35	VE	+ LH HEATED SEAT RELAY
4	.35	OR	+ RH HEATED SEAT RELAY
4	.35	OR	+ PASSENGER HEATED SEAT RELAY
5	.35	JA	+ APC PROT/STOP LIGHT FUSE
7	2	NO	EARTH

R108		CA13				CY		
1	LPD	AP22	79K	79L	AP10	M		
	BE	JANO	VE	OR	JA	NO		
			VE	OR				



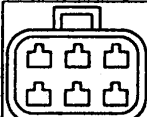

APPLICATIONS: J

S1-S8

Nº	mm²		...	→	...
1	.35	BE		+	RH PROT SIDE LIGHT
2	.35	JA/NO		+	APC PROT/HEATED SEATS FUSE
3	.35	VE		+	HEATED SEATS
3	.35	VE		+	HEATED SEATS
4	.35	VE		+	HEATED SEATS
4	.35	VE		+	HEATED SEATS
5	.35	JA		+	APC PROT/STOP LIGHT FUSE
7	2	NO			EARTH

R108			CA13			CY		
1								
	BE	JANO	VE VE	VE VE	JA		NO	



S1-S8

Nº	mm²		...	→	...
1	.6	SA/NO		-	CENTRAL WINDOW DOWN SWITCH
2	.6	GR		-	CENTRAL WINDOW UP SWITCH
2	.6	GR		-	CENTRAL WINDOW UP SWITCH
3	.6	VE		-	RH REAR WINDOW UP RELAY SW
4	.6	BJ		-	RH REAR WINDOW DOWN REL SW
5	.6	VI		-	LH REAR WINDOW UP RELAY SW
6	.6	BA		-	LH REAR WINDOW DOWN REL SW
7	.35	MA			REAR WINDOW/QLIGHT/SUNROOF LOCK
7	.35	MA			REAR WINDOW LOCKING
8	.35	OR		-	ELECTRIC HOOD CLOSE SIGNAL
9	.35	VE		-	ELECT HOOD/HOOD EDL OPEN SIG

R108			CA13			NO		
1								
	SAVO	GR GR	VE	BJ	VI	BA	MA MA	OR VE



S1-S8

Nº	mm²		...	→	...
1	.35	BE		+	RH PROT SIDE LIGHT
1	.35	BE		+	RH PROT SIDE LIGHT
1	.35	BE		+	RH PROT SIDE LIGHT
2	.35	JA		+	APC PROT/HEATED SEATS FUSE
2	.35	JA		+	APC PROT/HEATED SEATS FUSE
3	.35	VE		+	DRIV HEATED SEAT CONTROL REL
4	.35	OR		+	PASS HEATED SEAT CONTROL REL
5	.35	JA/RG		+	APC PROT/STOP LIGHT FUSE
7	1.4	NO			EARTH
7	2	NO			EARTH
7	2	NO			EARTH

R108			CA13			CY		
1								
	BE ****	JA JA	VE	OR	JARG		NO ****	



S1-S8

Nº	mm²		...	→	...
1	2	JA		+	APC PROT/RH REAR WINDOW FUSE
2	1.4	JA		+	APC PROT/LH REAR WINDOW FUSE
3	2	GR			RH REAR QLIGHT CLOSE/WINDOW UP
4	2	BJ			RH REAR QLIGHT OPEN/WINDOW DOWN
5	1.4	VI			LH REAR QLIGHT CLOSE/WINDOW UP
6	1.4	BA			LH REAR QLIGHT OPEN/WINDOW DOWN
7	.35	MA			REAR WINDOW/QLIGHT/SUNROOF LOCK
8	2	NO			EARTH
9	.35	VE		-	ELECT HOOD/HOOD EDL OPEN SIG

R108			LA13			NO		
9								
	VE	NO	MA	BA	VI	BJ	GR	JA JA







APPLICATIONS: J

S1-S8

Nº	mm²		... → ...
1	2	JA	+ APC PROT/RH REAR WINDOW FUSE
2	1.4	JA	+ APC PROT/LH REAR WINDOW FUSE
3	2	MA	RH REAR WINDOW SWITCH 1
4	2	GR	RH REAR WINDOW SWITCH 2
5	1.4	VE	LH REAR WINDOW SWITCH 1
6	1.4	OR	LH REAR WINDOW SWITCH 2
7	.35	MA	REAR WINDOW/QLIGHT/SUNROOF LOCK
8	2	NO	EARTH
8	2	NO	EARTH

R108			CA13				NO	
1								
	JA	JA	MA	GR	VE	OR	MA	NO NO

S1-S8

Nº	mm²		... → ...
1	.35	BE	+ RH PROT SIDE LIGHT
2	.35	JA/RG	+ APC PROT/HEATED SEATS FUSE
3	.35	VE/BJ	+ HEATED SEATS
4	.35	VE/GR	+ HEATED SEATS
5	.35	JA	+ APC PROT/STOP LIGHT FUSE
5	.35	JA/BE	+ APC PROT/STOP LIGHT FUSE
7	2	NO	EARTH

R108			LA13				CY	
9								
			NO	JA JABE	VEGR	VEBJ	JARG	BE

S1-S8

Nº	mm²		... → ...
1	.6	JA	- CENTRAL WINDOW DOWN SWITCH
2	.6	GR	- CENTRAL WINDOW UP SWITCH
3	.6	VE/BA	- RH REAR WINDOW UP RELAY SW
4	.6	BJ	- RH REAR WINDOW DOWN REL SW
5	.6	VI	- LH REAR WINDOW UP RELAY SW
6	.6	BA	- LH REAR WINDOW DOWN REL SW
7	.35	MA	REAR WINDOW/QLIGHT/SUNROOF LOCK
8	.35	OR	- ELECTRIC HOOD CLOSE SIGNAL
9	.35	VE	- ELECT HOOD/HOOD EDL OPEN SIG

R108			LA13				NO	
9								
	VE	OR	MA	BA	VI	BJ	VEBA	GR JA

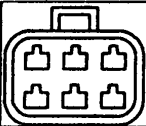

APPLICATIONS: J

## S6-S12

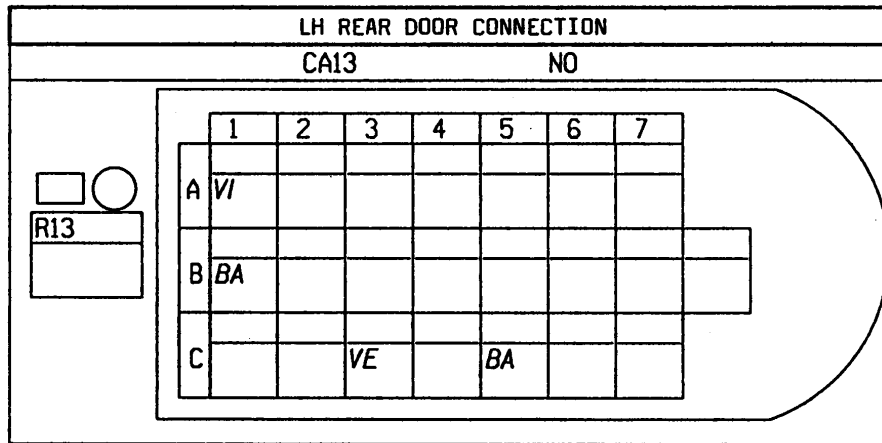

N°	mm <sup>2</sup>		... → ...
A1	1.4	VI	LH REAR WINDOW UP
B1	1.4	BA	LH REAR WINDOW DOWN
C3	.6	VE	+ CLOSE EDL
C5	.6	BA	+ OPEN EDL

## S6-S12

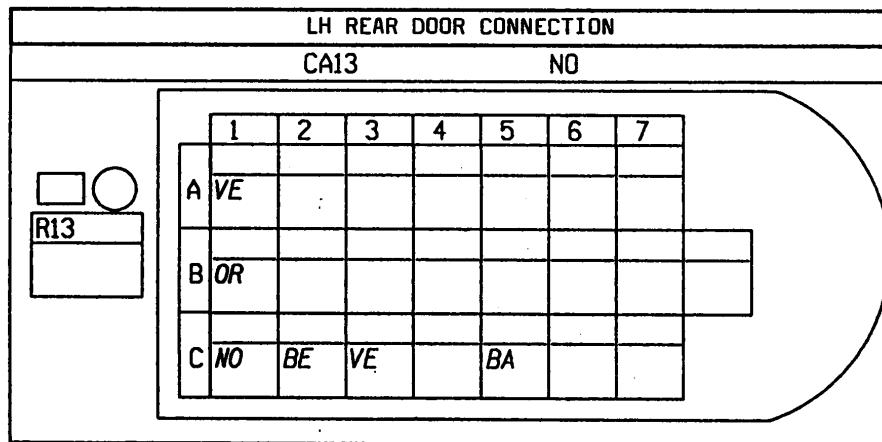

N°	mm <sup>2</sup>		... → ...
A1	1.4	VE	LH REAR WINDOW SWITCH 1
B1	1.4	OR	LH REAR WINDOW SWITCH 2
C1	2	NO	EARTH
C2	.35	BE	+ RH PROT SIDE LIGHT
C3	.6	VE	+ CLOSE EDL
C5	.6	BA	+ OPEN EDL



APPLICATIONS: J

S6-S12

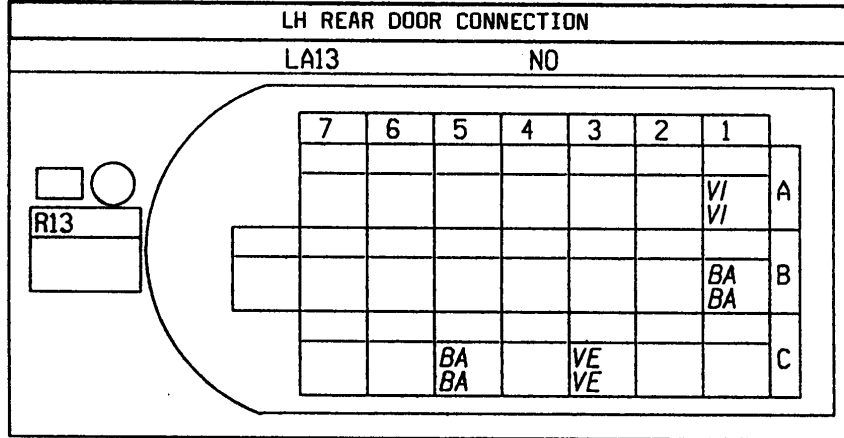

N°	mm <sup>2</sup>		... → ...
A1	1.4	VI	LH REAR QLIGHT CLOSE/WINDOW UP
A1	1.4	VI	LH REAR QLIGHT CLOSE/WINDOW UP
B1	1.4	BA	LH REAR QLIGHT OPEN/WINDOW DOWN
B1	1.4	BA	LH REAR QLIGHT OPEN/WINDOW DOWN
C3	.6	VE	+ CLOSE EDL
C3	.6	VE	+ CLOSE EDL
C5	.6	BA	+ OPEN EDL
C5	.6	BA	+ OPEN EDL

S6-S12

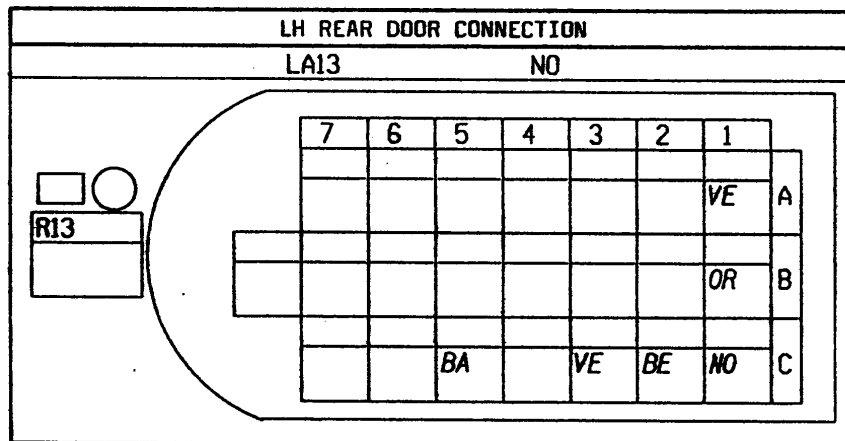

N°	mm <sup>2</sup>		... → ...
A1	1.4	VE	LH REAR WINDOW SWITCH 1
B1	1.4	OR	LH REAR WINDOW SWITCH 2
C1	1.4	NO	EARTH
C2	.35	BE	+ RH PROT SIDE LIGHT
C3	.6	VE	+ CLOSE EDL
C5	.6	BA	+ OPEN EDL

APPLICATIONS: J



S19-S20

Nº	mm²	Diagram	...	→	...
1	3	BA	+	PROT HEATED REAR SCREEN	
1	3	BA	+	PROT HEATED REAR SCREEN	
2	1	JA	+	APC PROT/H REAR SCREEN SW FUSE	
2	1	JA	+	APC PROT/REVERSING LIGHT FUSE	
3	1	BJ	+	REAR SCREEN WIPER	
3	1	BJ	+	REAR SCREEN WIPER	
3	1	BJ	+	REAR SCREEN WIPER	
3	1	BJ	+	REAR SCREEN WIPER	
4	1	BE	+	LH PROT SIDE LIGHT	
4	.6	BE	+	LH PROT SIDE LIGHT	
4	1	BE	+	LH PROT SIDE LIGHT	
4	1	BE	+	LH PROT SIDE LIGHT	
4	.6	BE	+	LH PROT SIDE LIGHT	
5	.35	MA	-	BOOT LIGHT	
5	.35	MA	-	BOOT LIGHT	
6	3	NO		EARTH	
6	3	NO		EARTH	

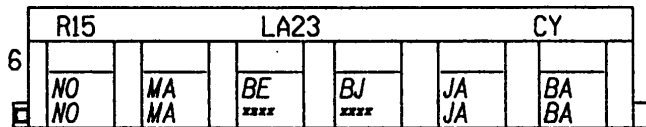

S19-S20

Nº	mm²	Diagram	...	→	...
3	.35	MA	+	STOP LIGHTS	
4	.6	BA	+	OPEN EDL	
4	.6	BA	+	OPEN EDL	
5	.6	VE	+	CLOSE EDL	
5	.6	VE	+	CLOSE EDL	
6	.35	BA/RG		TAILGATE 1st POSITION SW SIG	
6	.35	BA/BE		TAILGATE 1st POSITION SW SIG	
6	.35	BA/RG		TAILGATE 1st POSITION SW SIG	
7	.6	VI	+	PROT REAR FOG LIGHTS	
7	.6	VI	+	PROT REAR FOG LIGHTS	

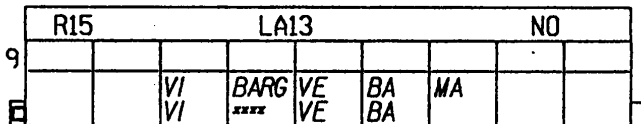

S19-S20

Nº	mm²	Diagram	...	→	...
1	3	BA	+	PROT HEATED REAR SCREEN	
2	1	JA	+	APC PROT/H REAR SCREEN SW FUSE	
2	1	JA	+	APC PROT/H REAR SCREEN SW FUSE	
3	1	BJ	+	REAR SCREEN WIPER	
3	1	BJ	+	REAR SCREEN WIPER	
4	.6	BE	+	PROT LH SIDE LIGHT	
4	.6	BE	+	PROT LH SIDE LIGHT	
5	.35	MA	-	BOOT LIGHT	
5	.35	MA	-	BOOT LIGHT	
6	3	NO		EARTH	
6	3	NO		EARTH	

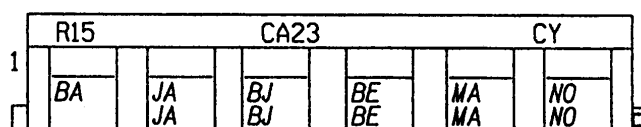

S19-S20

Nº	mm²	Diagram	...	→	...
3	.35	MA	+	STOP LIGHTS	
3	.35	MA	+	STOP LIGHTS	
4	.6	BA	+	OPEN EDL	
4	.6	BA	+	OPEN EDL	
5	.6	VE	+	CLOSE EDL	
5	.6	VE	+	CLOSE EDL	
6	.35	BA/BE		TAILGATE 1st POSITION SW SIG	
6	.35	BA/RG		TAILGATE 1st POSITION SW SIG	
7	.6	VI	+	PROT REAR FOG LIGHTS	

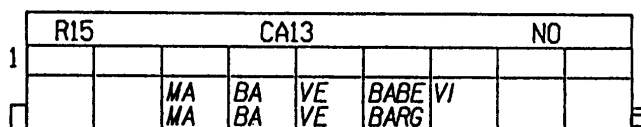

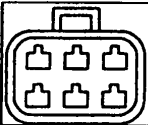

DASHBOARD/LEFT HAND REAR CONNECTION

98

X 64

APPLICATIONS: J

Nº	mm²		...	→	...
1	1.4	BA	+ PUMP AND/OR INJECTORS		
2	4	RG	+ BATT PROT/HOOD FUSE		
3	.6	JA	+ APC PROT/H REAR SCREEN SW FUSE		
3	.6	JA	+ APC PROT/REVERSING LIGHT FUSE		
3	.6	JA	+ APC PROT/H REAR SCREEN SW FUSE		
4	.6	OR	LH DIRECTION INDICATORS FEED		
5	.6	BJ	RH DIRECTION INDICATORS FEED		
6	3	BA	+ PROT HEATED REAR SCREEN		

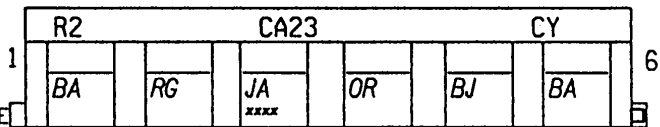

Nº	mm²		...	→	...
1	1	VE	+ LH REAR LOUDSPEAKER		
2	1	MA	- LH REAR LOUDSPEAKER		
3	1	SA	- RH REAR LOUDSPEAKER		
4	1	BJ	+ RH REAR LOUDSPEAKER		
5	.35	GR	- FNT DOOR SW/LIGHT/ALARM/TIMER		
5	.35	GR	- FNT DOOR SW/LIGHT/ALARM/TIMER		
6	2	GR	RH REAR WINDOW UP		
7	2	BJ	RH REAR WINDOW DOWN		
8	1.4	VI	LH REAR WINDOW UP		
9	1.4	BA	LH REAR WINDOW DOWN		

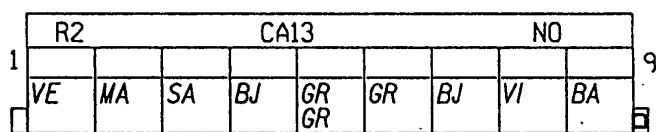

Nº	mm²		...	→	...
A1	1.4	BA	+ OPEN EDL		
A2	1.4	VE	+ CLOSE EDL		
A3	1	JA/NO	+ ACC PROT/REAR ACC SOCKET		
A4	1	BJ	+ REAR SCREEN WIPER		
B2	.6	BE/BA	+ PROT RH SIDE LIGHT		
B3	.6	BE	+ PROT LH SIDE LIGHT		
B4	.6	BA	REVERSING LIGHTS FEED		
B5	.6	MA	+ STOP LIGHTS		

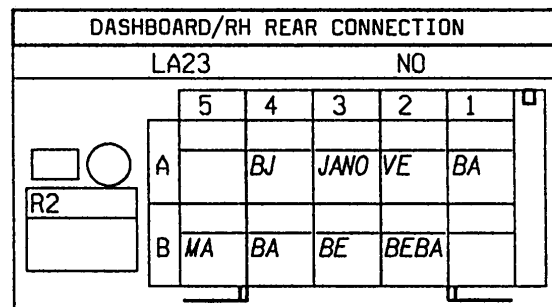

Nº	mm²		...	→	...
3	.6	VI	+ PROT REAR FOG LIGHTS		
5	.35	MA/BA	- REAR INT LT/DOOR SW/TIM REL		
7	.35	MA/BE	- VIA LH & RH REAR DOOR SW		
7	.6	MA/BE	- VIA LH & RH REAR DOOR SW		
9	.35	BA	TANK SENDER ZERO VOLTS		

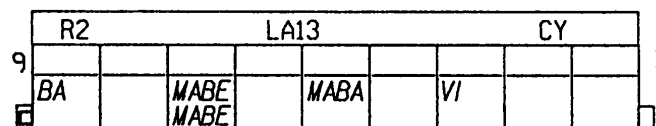

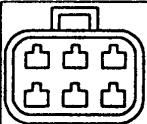

DASHBOARD/LEFT HAND REAR CONNECTION

98

X 64

APPLICATIONS: J

Nº	mm²		... → ...
1	2	RG	+ BATT PROT/INT LIGHT FUSE
3	.35	GR	- FNT DOOR SW/LIGHT/ALARM/TIM
3	.35	GR/BA	- FNT DOOR SW/LIGHT/ALARM/TIM
4	.35	OR	FUEL LEVEL SIGNAL
5	.35	BA	TAILGATE 1st POSITION SW SIG
6	.35	GR	- FNT DOOR SW/LIGHT/ALARM/TIM
6	.35	GR	- FNT DOOR SW/LIGHT/ALARM/TIM
8	.35	VE	- BRAKE OR FLUID LEVEL W LIGHT

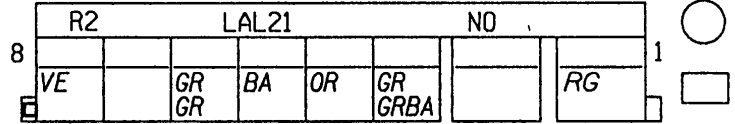

Nº	mm²		... → ...
1	1	VE	+ LH REAR LOUDSPEAKER
2	1	MA	- LH REAR LOUDSPEAKER
3	1	SA	- RH REAR LOUDSPEAKER
4	1	BJ	+ RH REAR LOUDSPEAKER
5	.35	GR	- FNT DOOR SW/LIGHT/ALARM/TIM
6	2	MA	RH REAR WINDOW SWITCH 1
7	2	GR	RH REAR WINDOW SWITCH 2
8	1.4	VE	LH REAR WINDOW SWITCH 1
9	1.4	OR	LH REAR WINDOW SWITCH 2

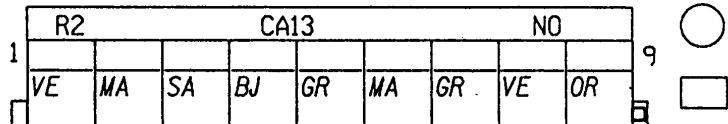

Nº	mm²		... → ...
4	.35	VI/BA	ON-OFF SWITCH/ALARM FEED
5	.35	GR	ALARM ON-OFF SWITCH FEED

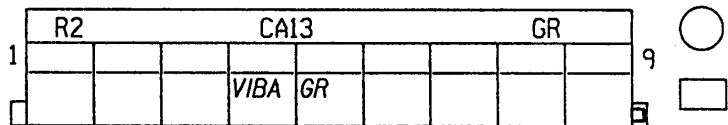

Nº	mm²		... → ...
1	1.4	BA	+ PUMP AND/OR INJECTORS
2	2	RG	+ BATT PROT/INT LIGHT FUSE
3	.6	JA	+ APC PROT/H REAR SCREEN SW FUSE
4	.6	OR	LH DIRECTION INDICATORS FEED
5	.6	BJ	RH DIRECTION INDICATORS FEED
6	3	BA	+ PROT HEATED REAR SCREEN

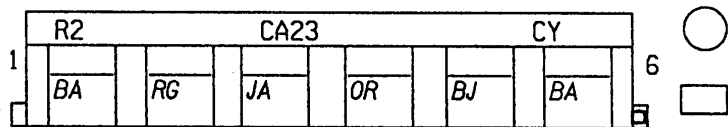

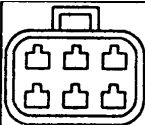

# DASHBOARD/LEFT HAND REAR CONNECTION

98

# X 64

APPLICATIONS: J

Nº	mm²		...	→	...
1	1	VE		+	LH REAR LOUDSPEAKER
2	1	MA		-	LH REAR LOUDSPEAKER
3	1	SA		-	RH REAR LOUDSPEAKER
4	1	BJ		+	RH REAR LOUDSPEAKER
5	.6	BA			REVERSING LIGHTS FEED
6	1	BJ		+	REAR SCREEN WIPER
8	1.4	VE		+	CLOSE EDL
9	1.4	BA		+	OPEN EDL

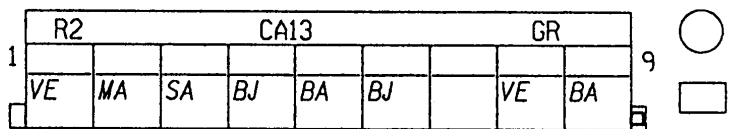

Nº	mm²		...	→	...
1	1.4	BA		+	PUMP AND/OR INJECTORS
2	3	RG		+	BATT PROT/PASS COMP FUSE 2
3	.6	JA		+	APC PROT/H REAR SCREEN SW FUSE
4	.6	OR			LH DIRECTION INDICATORS FEED
5	.6	BJ			RH DIRECTION INDICATORS FEED
6	3	BA		+	PROT HEATED REAR SCREEN

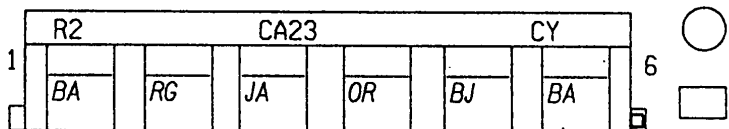

Nº	mm²		...	→	...
1	1	VE		+	LH REAR LOUDSPEAKER
2	1	MA		-	LH REAR LOUDSPEAKER
3	1	SA		-	RH REAR LOUDSPEAKER
4	1	BJ		+	RH REAR LOUDSPEAKER
5	.35	GR		-	FNT DOOR SW/LIGHT/ALARM/TIM
6	.6	VE		-	RH REAR WINDOW RELAY UP SW
7	.6	BJ		-	RH REAR WINDOW REL DOWN SW
8	.6	VI		-	LH REAR WINDOW RELAY UP SW
9	.6	BA		-	LH REAR WINDOW REL DOWN SW

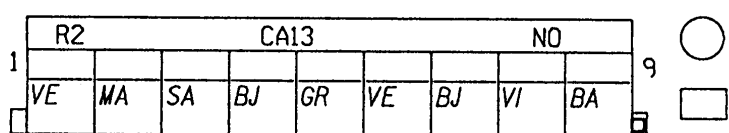

Nº	mm²		...	→	...
1	2	JA		+	APC PROT/RH REAR WINDOW FUSE
2	2	JA/NO		+	APC PROT/LH REAR WINDOW FUSE
3	.35	BA			MODULE FLAP 1st POSIT SW SIG
4	.35	BJ			DIAGNOSTIC SIGNAL L
5	.35	OR		-	ELECTRIC HOOD CLOSE SIGNAL
6	.35	VE		-	ELECT HOOD/HOOD EDL OPEN SIG
7	.35	RG		+	BATT PROT/MEMORY FUSE
8	.35	SA		+	AERIAL SWITCH
9	.35	OR			DIAGNOSTIC SIGNAL K

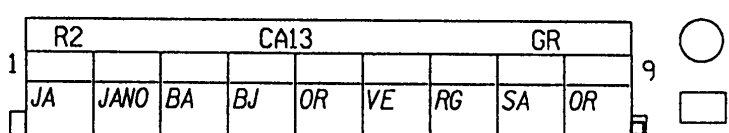

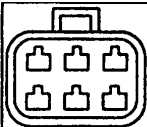

DASHBOARD/LEFT HAND REAR CONNECTION

98

X 64

APPLICATIONS: J

Nº	mm²		... → ...
1	2	JA	+ APC PROT/RH REAR WINDOW FUSE
2	2	JA/NO	+ APC PROT/LH REAR WINDOW FUSE
3	.35	BA	MODULE FLAP 1st POSIT SW SIG
5	.35	MA	REAR WINDOW/QLIGHT/SUNROOF LOCK
6	.35	VE	- ELECT HOOD/HOOD EDL OPEN SIG
7	.35	RG	+ BATT PROT/MEMORY FUSE
8	.35	SA	+ AERIAL SWITCH

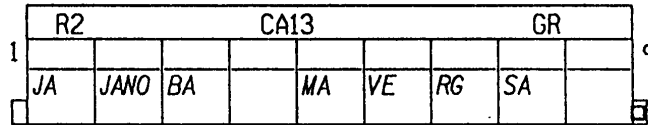

Nº	mm²		... → ...
1	1.4	BA	+ PUMP AND/OR INJECTORS
1	1.4	BA	+ PUMP AND/OR INJECTORS
1	1.4	BA	+ PUMP AND/OR INJECTORS
1	1.4	BA	+ PUMP AND/OR INJECTORS
1	1.4	BA	+ PUMP AND/OR INJECTORS
2	4	RG	+ BATT PROT/HOOD FUSE
3	1	JA	+ APC PROT/H REAR SCREEN SW FUSE
3	1	JA	+ APC PROT/H REAR SCREEN SW FUSE
3	1	JA	+ APC PROT/REVERSING LIGHT FUSE
3	1	JA	+ APC PROT/REVERSING LIGHT FUSE
4	.6	OR	LH DIRECTION INDICATORS FEED
4	.6	OR	LH DIRECTION INDICATORS FEED
4	.6	OR	LH DIRECTION INDICATORS FEED
4	.6	OR	LH DIRECTION INDICATORS FEED
4	.6	OR	LH DIRECTION INDICATORS FEED
5	.6	BJ	RH DIRECTION INDICATORS FEED
5	.6	BJ	RH DIRECTION INDICATORS FEED
5	.6	BJ	RH DIRECTION INDICATORS FEED
5	.6	BJ	RH DIRECTION INDICATORS FEED
5	.6	BJ	RH DIRECTION INDICATORS FEED
6	3	BA	+ PROT HEATED REAR SCREEN
6	3	BA	+ PROT HEATED REAR SCREEN
6	3	BA	+ PROT HEATED REAR SCREEN
6	3	BA	+ PROT HEATED REAR SCREEN
6	3	BA	+ PROT HEATED REAR SCREEN

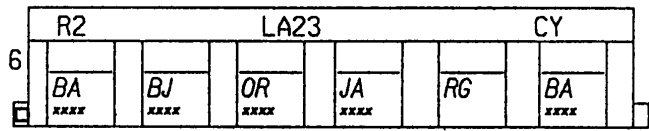



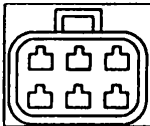

APPLICATIONS: J

N°	mm²		... → ...
1	1	VE	+ LH REAR LOUDSPEAKER
1	1	VE	+ LH REAR LOUDSPEAKER
1	1	VE	+ LH REAR LOUDSPEAKER
2	1	MA	- LH REAR LOUDSPEAKER
2	1	MA	- LH REAR LOUDSPEAKER
2	1	MA	- LH REAR LOUDSPEAKER
3	1	SA	- RH REAR LOUDSPEAKER
3	1	SA	- RH REAR LOUDSPEAKER
3	1	SA	- RH REAR LOUDSPEAKER
4	1	BJ	+ RH REAR LOUDSPEAKER
4	1	BJ	+ RH REAR LOUDSPEAKER
4	1	BJ	+ RH REAR LOUDSPEAKER
5	.35	GR	- FNT DOOR SW/LIGHT/ALARM/TIMER
5	.35	GR	- FNT DOOR SW/LIGHT/ALARM/TIMER
5	.35	GR	- FNT DOOR SW/LIGHT/ALARM/TIMER
5	.35	GR	- FNT DOOR SW/LIGHT/ALARM/TIMER
5	.35	GR	- FNT DOOR SW/LIGHT/ALARM/TIMER
6	2	GR	RH REAR QLIGHT CLOSE/WINDOW UP
6	2	GR	RH REAR QLIGHT CLOSE/WINDOW UP
6	2	GR	RH REAR QLIGHT CLOSE/WINDOW UP
6	2	GR	RH REAR QLIGHT CLOSE/WINDOW UP
7	2	BJ	RH REAR QLIGHT OPEN/WINDOW DOWN
7	2	BJ	RH REAR QLIGHT OPEN/WINDOW DOWN
7	2	BJ	RH REAR QLIGHT OPEN/WINDOW DOWN
7	2	BJ	RH REAR QLIGHT OPEN/WINDOW DOWN
8	1.4	VI	LH REAR QLIGHT CLOSE/WINDOW UP
8	1.4	VI	LH REAR QLIGHT CLOSE/WINDOW UP
8	1.4	VI	LH REAR QLIGHT CLOSE/WINDOW UP
8	1.4	VI	LH REAR QLIGHT CLOSE/WINDOW UP
9	1.4	BA	LH REAR QLIGHT OPEN/WINDOW DOWN
9	1.4	BA	LH REAR QLIGHT OPEN/WINDOW DOWN
9	1.4	BA	LH REAR QLIGHT OPEN/WINDOW DOWN
9	1.4	BA	LH REAR QLIGHT OPEN/WINDOW DOWN

R2	LA13					NO			
9	BA	VI	BJ	GR	GR	BJ	SA	MA	VE
	XXXX	XXXX	XXXX	XXXX	XXXX	XXXX	XXXX	XXXX	XXXX



N°	mm²		... → ...
A1	1.4	BA	+ OPEN EDL
A2	1.4	VE	+ CLOSE EDL
A3	1	JA	+ ACC PROT/REAR ACC SOCKET
A4	1	BJ	+ REAR SCREEN WIPER
B2	.6	BE	+ RH PROT SIDE LIGHT
B3	1	BE	+ LH PROT SIDE LIGHT
B4	1	BA	REVERSING LIGHTS FEED
B4	1	BA	REVERSING LIGHTS FEED
B5	.6	MA	+ STOP LIGHTS

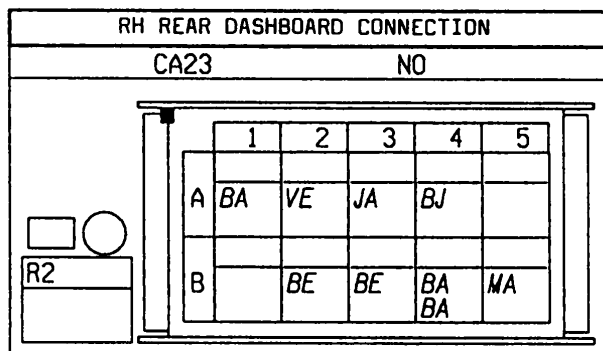

N°	mm²		... → ...
3	.6	VI	+ PROT REAR FOG LIGHTS
5	.35	MA/BA	- REAR INT LT/DOOR SW/TIMER REL
5	.35	MA/BA	- REAR INT LT/DOOR SW/TIMER REL
7	.35	MA	- VIA LH & RH REAR DOOR SWITCH
7	.35	MA	- VIA LH & RH REAR DOOR SWITCH
9	.35	BA	TANK SENDER ZERO VOLTS

R2	CA13				CY		
1							
		VI	MABA	MABA	MA	MA	BA





APPLICATIONS: J

Nº	mm²		... → ...
1	2	RG	+ BATT PROT/INTERIOR LIGHT FUSE
3	.35	GR	- FNT DOOR SW/LIGHT/ALARM/TIMER
3	.35	GR	- FNT DOOR SW/LIGHT/ALARM/TIMER
4	.35	OR	FUEL LEVEL SIGNAL
5	.35	BA/RG	TAILGATE 1st POSITION SW SIGNAL
6	.35	GR	- FNT DOOR SW/LIGHT/ALARM/TIMER
8	.35	VE	- BRAKE OR FLUID LEVEL W LIGHT

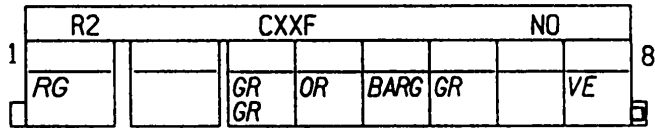

Nº	mm²		... → ...
1	1	VE	+ LH REAR LOUDSPEAKER
2	1	MA	- LH REAR LOUDSPEAKER
3	1	SA	- RH REAR LOUDSPEAKER
4	1	BJ	+ RH REAR LOUDSPEAKER
5	.35	GR	- FNT DOOR SW/LIGHT/ALARM/TIMER
5	.35	GR	- FNT DOOR SW/LIGHT/ALARM/TIMER
6	2	MA	RH REAR WINDOW SWITCH 1
7	2	GR	RH REAR WINDOW SWITCH 2
8	1.4	VE	LH REAR WINDOW SWITCH 1
9	1.4	OR	LH REAR WINDOW SWITCH 2

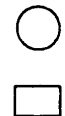
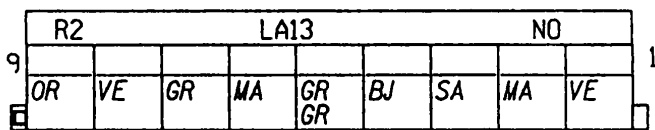

Nº	mm²		... → ...
4	.35	VI	ON-OFF SWITCH/ALARM FEED
5	.35	GR	ALARM ON-OFF SWITCH FEED

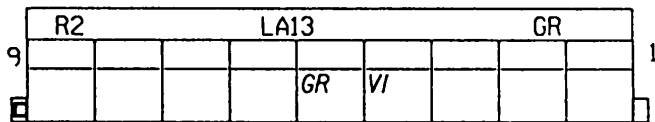

Nº	mm²		... → ...
1	1.4	BA	+ PUMP AND/OR INJECTORS
1	1.4	BA	+ PUMP AND/OR INJECTORS
2	2	RG	+ BATT PROT/INTERIOR LIGHT FUSE
2	2	RG	+ BATT PROT/INTERIOR LIGHT FUSE
3	1	JA	+ APC PROT/H REAR SCREEN SW FUSE
4	.6	OR	LH DIRECTION INDICATORS FEED
4	.6	OR	LH DIRECTION INDICATORS FEED
5	.6	BJ	RH DIRECTION INDICATORS FEED
5	.6	BJ	RH DIRECTION INDICATORS FEED
6	3	BA	+ PROT HEATED REAR SCREEN
6	3	BA	+ PROT HEATED REAR SCREEN

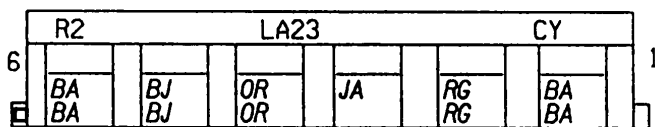

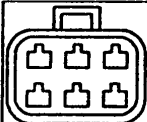

APPLICATIONS: J

Nº	mm²		... → ...
1	.6	BE	+ LH PROT SIDE LIGHT.
1	.6	BE	+ LH PROT SIDE LIGHT
1	.6	BE	+ LH PROT SIDE LIGHT
1	.6	BE	+ LH PROT SIDE LIGHT
2	.35	BA	TANK SENDER ZERO VOLTS
2	.35	BA	TANK SENDER ZERO VOLTS
3	.6	MA	+ STOP LIGHTS
3	.6	MA	+ STOP LIGHTS
4	.6	BE	+ RH PROT SIDE LIGHT
4	.6	BE	+ RH PROT SIDE LIGHT
5	.35	GR	- FNT DOOR SW/LIGHT/ALARM/TIMER
5	.35	GR	- FNT DOOR SW/LIGHT/ALARM/TIMER
5	.35	GR	- FNT DOOR SW/LIGHT/ALARM/TIMER
5	.35	GR	- FNT DOOR SW/LIGHT/ALARM/TIMER
6	.35	OR	FUEL LEVEL SIGNAL
6	.35	OR	FUEL LEVEL SIGNAL
7	.35	MA	- INTERIOR LIGHT VIA DOOR SWITCH
7	.35	MA	- INTERIOR LIGHT VIA DOOR SWITCH
7	.35	MA	- INTERIOR LIGHT VIA DOOR SWITCH
7	.35	MA	- INTERIOR LIGHT VIA DOOR SWITCH
8	.35	VE	- BRAKE OR FLUID LEVEL W LIGHT
8	.35	VE	- BRAKE OR FLUID LEVEL W LIGHT
9	.6	BA	+ PROT REAR FOG LIGHTS
9	.6	BA	+ PROT REAR FOG LIGHTS
9	.6	VI	+ PROT REAR FOG LIGHTS

R2		LA13				NO			
9									1
	BA	VE	MA	OR	GR	BE	MA	BA	BE
	XXXX	VE	XXXX	OR	XXXX	BE	MA	BA	XXXX

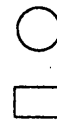

Nº	mm²		... → ...
1	1	VE	+ LH REAR LOUDSPEAKER
1	1	VE	+ LH REAR LOUDSPEAKER
2	1	MA	- LH REAR LOUDSPEAKER
2	1	MA	- LH REAR LOUDSPEAKER
3	1	SA	- RH REAR LOUDSPEAKER
3	1	SA	- RH REAR LOUDSPEAKER
4	1	BJ	+ RH REAR LOUDSPEAKER
4	1	BJ	+ RH REAR LOUDSPEAKER
5	.6	BA	REVERSING LIGHTS FEED
5	.6	BA	REVERSING LIGHTS FEED
5	.6	BA	REVERSING LIGHTS FEED
6	1	BJ	+ REAR SCREEN WIPER
8	1.4	VE	+ CLOSE EDL
8	1.4	VE	+ CLOSE EDL
9	1.4	BA	+ OPEN EDL
9	1.4	BA	+ OPEN EDL

R2		LA13				GR			
9									1
	BA	VE		BJ	BA	BJ	SA	MA	VE
	BA	VE			XXXX	BJ	SA	MA	VE



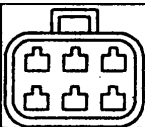

DASHBOARD/LEFT HAND REAR CONNECTION

98

X 64

APPLICATIONS: J

Nº	mm²		...	→	...
1	1.4	BA	+ PUMP AND/OR INJECTORS		
2	3	RG	+ BATT PROT/PASS COMP FUSE 2		
3	.6	JA	+ APC PROT/REVERSING LIGHT FUSE		
4	.6	OR	LH DIRECTION INDICATORS FEED		
5	.6	BJ	RH DIRECTION INDICATORS FEED		
6	3	BA	+ PROT HEATED REAR SCREEN		

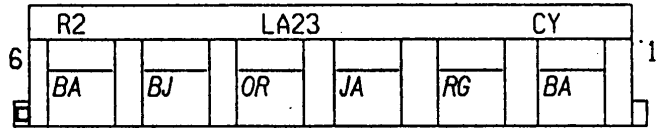

Nº	mm²		...	→	...
1	1	VE	+ LH REAR LOUDSPEAKER		
2	1	MA	- LH REAR LOUDSPEAKER		
3	1	SA	- RH REAR LOUDSPEAKER		
4	1	BJ	+ RH REAR LOUDSPEAKER		
5	.35	GR	- FNT DOOR SW/LIGHT/ALARM/TIMER		
5	.35	GR	- FNT DOOR SW/LIGHT/ALARM/TIMER		
6	.6	VE	- RH REAR WINDOW RELAY UP SW		
7	.6	BJ	- RH REAR WINDOW RELAY DOWN SW		
8	.6	VI	- LH REAR WINDOW RELAY UP SW		
9	.6	BA	- LH REAR WINDOW RELAY DOWN SW		

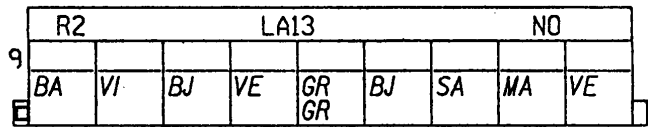

Nº	mm²		...	→	...
1	2	JA/RG	+ APC PROT/RH REAR WINDOW FUSE		
2	2	JA	+ APC PROT/LH REAR WINDOW FUSE		
3	.35	BA	MODULE FLAP 1st POSITION SW SIG		
4	.35	BJ/RG	DIAGNOSTIC SIGNAL L		
5	.35	OR	- ELECTRIC HOOD CLOSE SIGNAL		
6	.35	VE/RG	- ELECT HOOD/HOOD EDL OPEN SIG		
7	.35	RG	+ BATT PROT/MEMORY FUSE		
8	.35	SA	+ AERIAL SWITCH		
9	.35	VI	HOOD ECU DIAGNOSTIC SIGNAL		

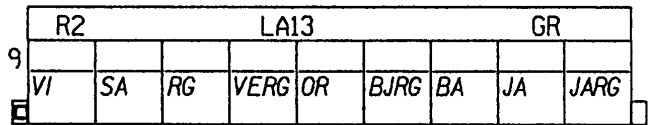

Nº	mm²		...	→	...
1	2	JA/RG	+ APC PROT/RH REAR WINDOW FUSE		
2	2	JA	+ APC PROT/LH REAR WINDOW FUSE		
3	.35	BA	MODULE FLAP 1st POSIT SW SIG		
5	.35	MA	REAR WINDOW/QLIGHT/SUNROOF LOCK		
6	.35	VE/RG	- ELECT HOOD/HOOD EDL OPEN SIG		
7	.35	RG	+ BATT PROT/MEMORY FUSE		
8	.35	SA	+ AERIAL SWITCH		

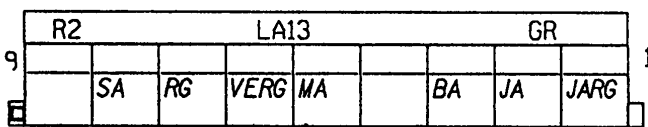

Nº	mm²		...	→	...
1	.6	BE	+ LH PROT SIDE LIGHT		
2	.35	BA	TANK SENDER ZERO VOLTS		
3	.35	MA	+ STOP LIGHTS		
3	.6	MA	+ STOP LIGHTS		
4	.6	BE	+ RH PROT SIDE LIGHT		
5	.35	MA	- INTERIOR LIGHT VIA DOOR SW		
6	.35	OR	FUEL LEVEL SIGNAL		
7	.35	MA	- INTERIOR LIGHT VIA DOOR SW		
8	.35	VE	- BRAKE OR FLUID LEVEL W LIGHT		
9	.6	VI	+ PROT REAR FOG LIGHTS		

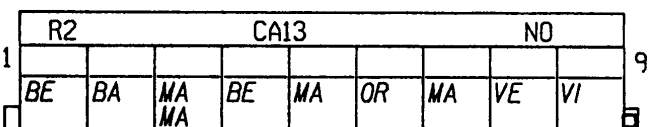

APPLICATIONS: J

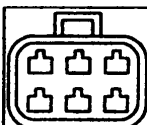

N°	mm²	Symbol	...	→	...
1	.6	BA/RG	STARTER CONTROL RELAY		
1	.6	BA/NO	STARTER CONTROL RELAY		
10	.6	JA	+ APC PROT/AUT TRANS FUSE		
10	.6	JA	+ APC PROT/AUT TRANS FUSE		
11	2	MA	+ REVERSING LIGHT FUSE		
11	2	MA	+ REVERSING LIGHT FUSE		
13	.35	MA	TPP/INJ THROT OPENING SIG		
13	.35	MA	TPP/INJ THROT OPENING SIG		
14	.35	BJ	DIAGNOSTIC SIGNAL L		
15	.35	OR	DIAGNOSTIC SIGNAL K		
15	.35	OR	DIAGNOSTIC SIGNAL K		
2	.35	BA	TDC/TACHO/COIL/ECU/ALT/REL SIG		
2	.35	BA	TDC/TACHO/COIL/ECU/ALT/REL SIG		
3	.35	VE/RG	INJECTION AUT TRANS P/N SIG		
3	.35	VE/RG	INJECTION AUT TRANS P/N SIG		
8	2	NO	4-2 AUT TRANS CONNECTION EARTH		
8	2	NO	4-2 AUT TRANS CONNECTION EARTH		
9	.6	VE/GR	KICKDOWN SIGNAL		

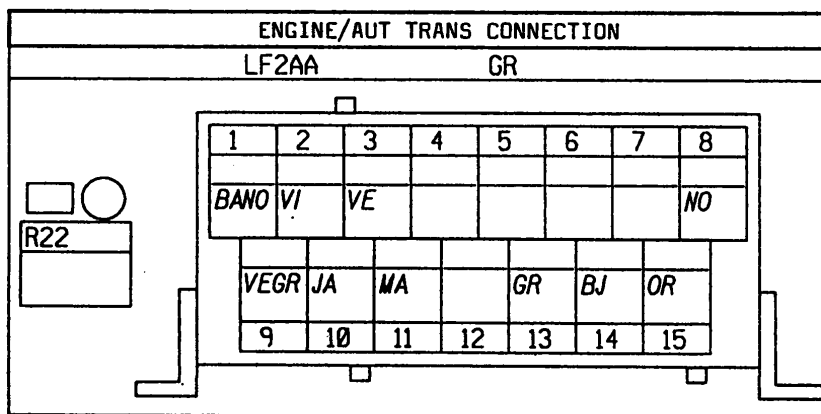
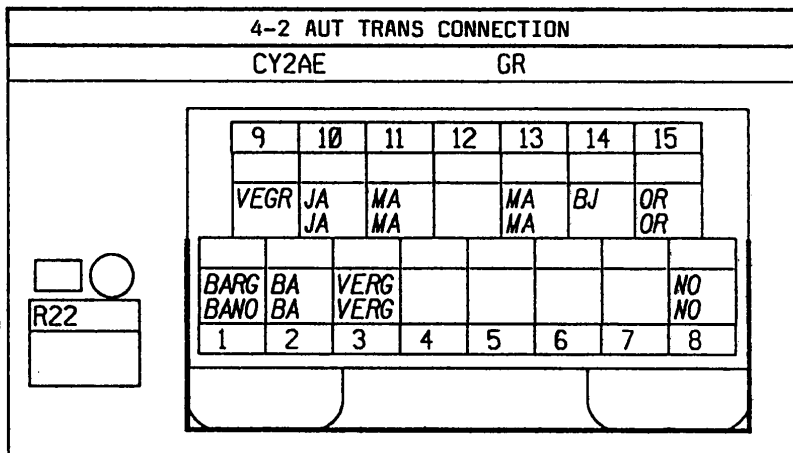

N°	mm²	Symbol	...	→	...
1	.6	BA/NO	STARTER CONTROL RELAY		
10	.6	JA	+ APC PROT/AUT TRANS FUSE		
11	1.4	MA	+ REVERSING LIGHT FUSE		
13	.6	GR	TPP/INJ THROTTLE OPENING SIGNAL		
14	.6	BJ	DIAGNOSTIC SIGNAL L		
15	.6	OR	DIAGNOSTIC SIGNAL K		
2	.6	VI	TDC/TACHO/COIL/ECU/ALT/REL SIG		
3	.6	VE	INJECTION AUT TRANS P/N SIGNAL		
8	2	NO	EARTH		
9	.6	VE/GR	KICKDOWN SIGNAL		



APPLICATIONS: J

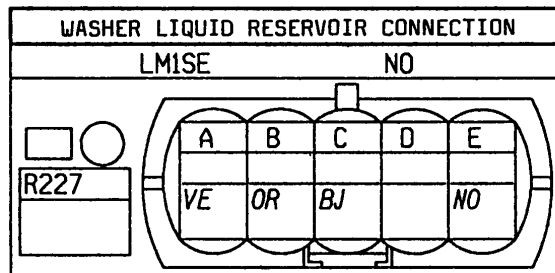

Nº	mm²		... → ...
A	.35	VE	+ WINDSCREEN WASHER PUMP/EARTH
B	.35	OR	+ REAR SCREEN WASHER PUMP
C	.35	BJ	RH DIRECTION INDICATORS FEED
E	.35	NO	WASHER RESERVOIR CONNECTION EARTH

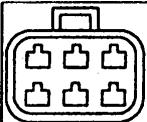

APPLICATIONS: J

N°	mm²		... → ...
A	1	BE	+ LH PROT SIDE LIGHT
A	.6	BE	+ LH PROT SIDE LIGHT
B	.6	NO	EARTH

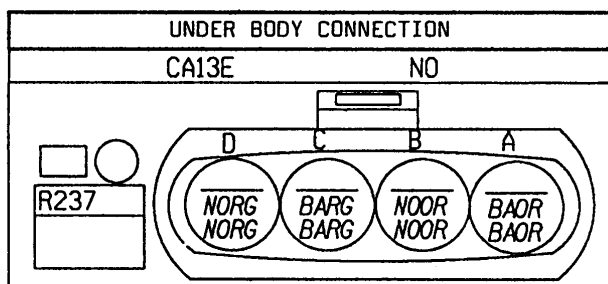
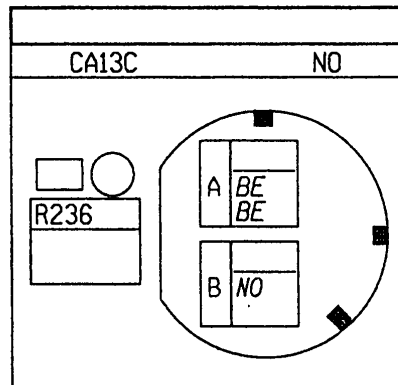

N°	mm²		... → ...
A	.5	BA/OR	LH REAR WHEEL SENSOR SIGNAL 1
A	.5	BA/OR	LH REAR WHEEL SENSOR SIGNAL 1
B	.5	NO/OR	LH REAR WHEEL SENSOR SIGNAL 2
B	.5	NO/OR	LH REAR WHEEL SENSOR FEED 2
C	.5	BA/RG	RH REAR WHEEL SENSOR SIGNAL 1
C	.5	BA/RG	RH REAR WHEEL SENSOR SIGNAL 1
D	.5	NO/RG	RH REAR WHEEL SENSOR FEED 2
D	.5	NO/RG	RH REAR WHEEL SENSOR SIGNAL 2



APPLICATIONS: J

Nº	mm²		... → ...
A	.35	JA	+ APC PROT/STOP LIGHT FUSE
B	.35	VI	- LH HEATED WINDSCREEN TIMER
C	.35	MA	- RH HEATED WINDSCREEN TIMER

S11

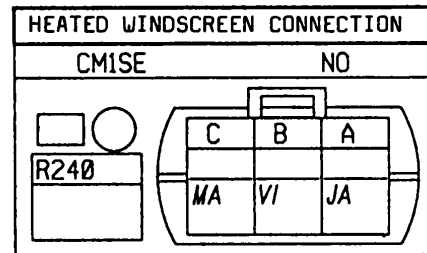

Nº	mm²		... → ...
A	.35	JA	+ APC PROT/STOP LIGHT FUSE
B	.35	VI	- LH HEATED WINDSCREEN TIMER
C	.35	MA	- RH HEATED WINDSCREEN TIMER

S11

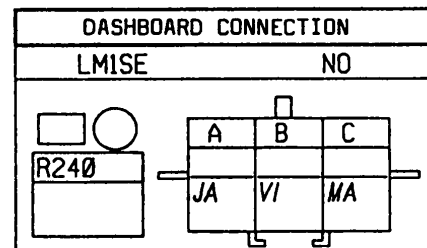





APPLICATIONS: J

S7-S13

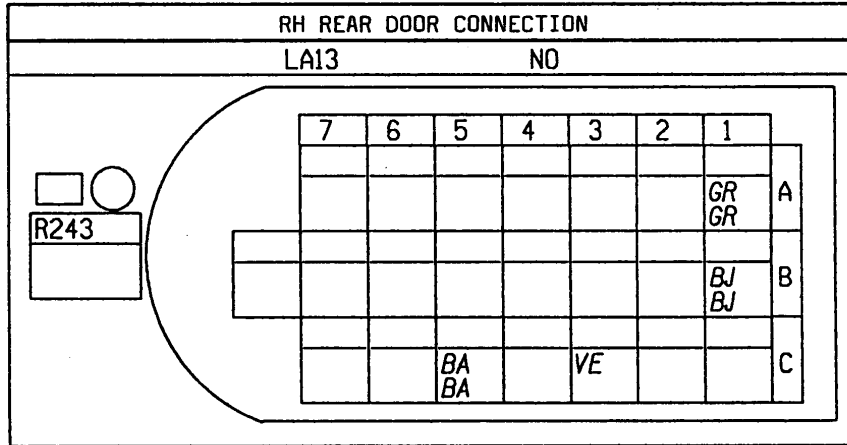

Nº	mm²		... → ...
A1	2	GR	RH REAR QLIGHT CLOSE/WINDOW UP
A1	2	GR	RH REAR QLIGHT CLOSE/WINDOW UP
B1	2	BJ	RH REAR QLIGHT OPEN/WINDOW DOWN
B1	2	BJ	RH REAR QLIGHT OPEN/WINDOW DOWN
C3	.6	VE	+ CLOSE EDL
C5	.6	BA	+ OPEN EDL
C5	.6	BA	+ OPEN EDL

S7-S13

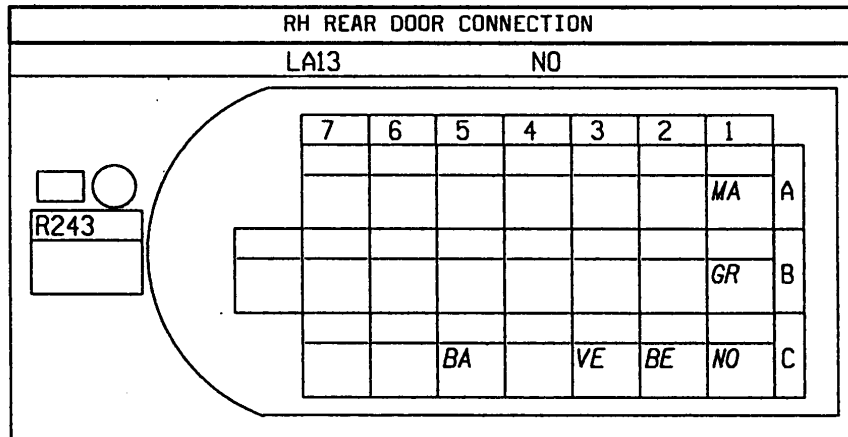

Nº	mm²		... → ...
A1	2	MA	RH REAR WINDOW SWITCH 1
B1	2	GR	RH REAR WINDOW SWITCH 2
C1	2	NO	EARTH
C2	.35	BE	+ RH PROT SIDE LIGHT
C3	.6	VE	+ CLOSE EDL
C5	.6	BA	+ OPEN EDL



LEFT HAND REAR/TAILGATE CONNECTION

98

X 64

APPLICATIONS: J

Nº	mm²		... → ...
1	.6	BE	+ LH PROT SIDE LIGHT
2	.35	MA/BA	- BOOT LIGHT
3	.6	VI	+ PROT REAR FOG LIGHTS
4	.6	NO	EARTH
5	.6	BA	+ OPEN EDL
6	.6	VE	+ CLOSE EDL
7	.35	BA/RG	TAILGATE 1st POSITION SW SIG
8	.35	MA	+ STOP LIGHTS

R244		LA13				CY		
9								1
E	MA	BARG	VE	BA	NO	VI	MABA	BE



Nº	mm²		... → ...
2	.35	MA	- BOOT LIGHT
3	.6	VI	+ PROT REAR FOG LIGHTS
3	.6	VI	+ PROT REAR FOG LIGHTS
4	.6	NO/BA	EARTH
5	.6	BA/BE	+ OPEN EDL
6	.6	VE	+ CLOSE EDL
7	.35	BA/BJ	TAILGATE 1st POSITION SW SIG
8	.6	BA	REVERSING LIGHTS FEED
8	.6	BA	REVERSING LIGHTS FEED
9	2	NO	EARTH

R244		LA13				CY		
9								1
E	NO	BA BA	BABJ	VE	BABE	NOBA	VI VI	MA



Nº	mm²		... → ...
A	1	BE	+ LH PROT SIDE LIGHT
B	.35	MA/BA	- BOOT LIGHT
C	.6	VI	+ PROT REAR FOG LIGHTS
D	.6	NO	EARTH
E	.35	MA	+ STOP LIGHTS
F	.6	BA	+ OPEN EDL
G	.6	VE	+ CLOSE EDL
H	.35	BA/RG	TAILGATE 1st POSITION SW SIG

LH REAR/TAILGATE CONNECTION					
LMIS		NO			
		D	C	B	A
	R244	NO	VI	MABA	BE
		E	F	G	H
		MA	BA	VE	BARG



LEFT HAND REAR/TAILGATE CONNECTION

98

X 64

APPLICATIONS: J

Nº	mm²	Diagram	...	→	...
1	.6	BE	+	LH PROT SIDE LIGHT	
2	.35	MA/BA	-	BOOT LIGHT	
3	.6	VI	+	PROT REAR FOG LIGHTS	
3	.6	VI	+	PROT REAR FOG LIGHTS	
4	.6	NO		EARTH	
5	.6	BA	+	OPEN EDL	
6	.6	VE	+	CLOSE EDL	
7	.35	BA/BE		TAILGATE 1st POSITION SW SIG	
8	.35	MA	+	STOP LIGHTS	

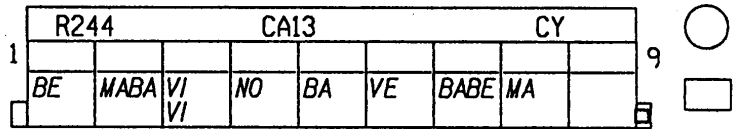

Nº	mm²	Diagram	...	→	...
2	.35	MA	-	BOOT LIGHT	
3	.6	VI	+	PROT REAR FOG LIGHTS	
3	.6	VI	+	PROT REAR FOG LIGHTS	
4	.6	NO		EARTH	
5	.6	BA	+	OPEN EDL	
6	.6	VE	+	CLOSE EDL	
7	.35	BA/RG		TAILGATE 1st POSITION SW SIG	
8	.6	BA		REVERSING LIGHTS FEED	
8	.6	BA		REVERSING LIGHTS FEED	
9	.6	NO		EARTH	
9	.6	NO/BE		EARTH	

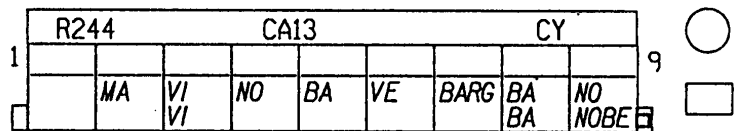

Nº	mm²	Diagram	...	→	...
A	.6	BE	+	LH PROT SIDE LIGHT	
B	.35	MA	-	BOOT LIGHT	
C	.6	VI	+	PROT REAR FOG LIGHTS	
D	.6	NO		EARTH	
E	.35	MA/VE	+	STOP LIGHTS	
F	.6	BA	+	OPEN EDL	
G	.6	VE	+	CLOSE EDL	
H	.35	BA/RG		TAILGATE 1st POSITION SW SIG	

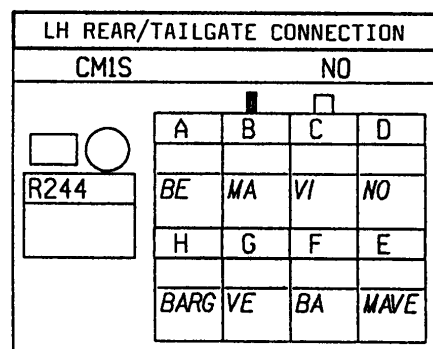



APPLICATIONS: J

Nº	mm²		... → ...
1	3	BA	+ PROT HEATED REAR SCREEN

S21

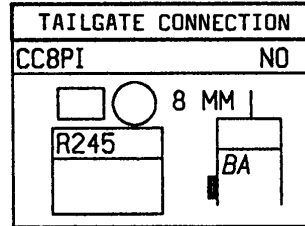

Nº	mm²		... → ...
1	3	BA	+ PROT HEATED REAR SCREEN

S21

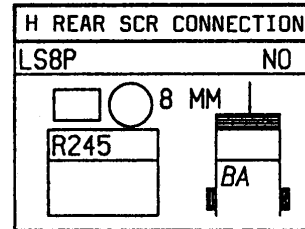



APPLICATIONS: J

S25

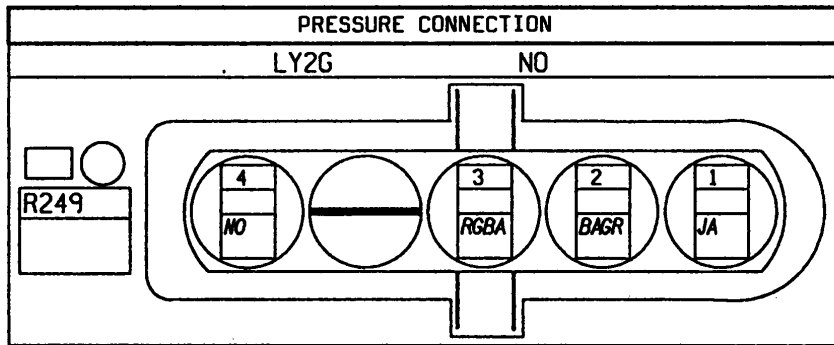

No	mm <sup>2</sup>	Color	Description
1	.6	JA	LINE PRESSURE SENSOR EARTH
2	.6	BA/GR	LINE PRESSURE SENSOR SIGNAL
3	.6	RG/BA	LINE PRESSURE SENSOR FEED
4	.5	NO	AUT TRANS PRESSURE SENSOR SCREENING



APPLICATIONS: J

Nº	mm <sup>2</sup>		... → ...
1	.6	BE	+ LH PROT SIDE LIGHT
2	.6	NO	EARTH

S21

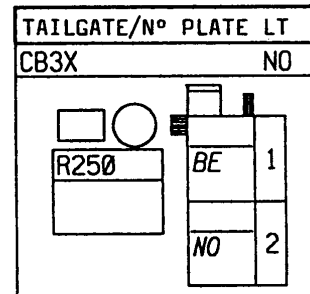

Nº	mm <sup>2</sup>		... → ...
1	.6	BE	+ LH PROT SIDE LIGHT
1	.6	BE	+ LH PROT SIDE LIGHT
2	.6	NO	EARTH
2	.6	NO	EARTH

S21

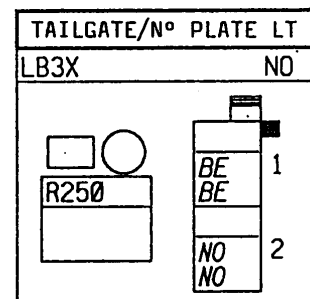

Nº	mm <sup>2</sup>		... → ...
1	.6	BE	+ LH PROT SIDE LIGHT
1	.6	BE	+ LH PROT SIDE LIGHT
2	.6	NO	EARTH
2	.6	NO	EARTH

S21

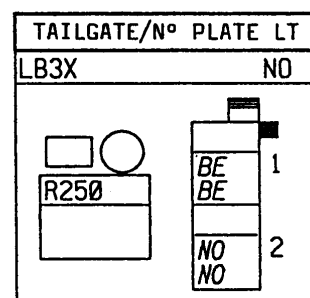



APPLICATIONS: J

S2-S17

Nº	mm²		... → ...
1	1.4	VI	+ VRB/FIXED W WIPER HIGH SPEED
2	1	BA	+ VRB/FIXED W WIPER LOW SPEED
3	1	VE	+ WINDSCREEN WIPER PARK/+ UCBI
3	1	VE/BA	+ WINDSCREEN WIPER PARK/+ UCBI
4	1	JA	+ BATT PROT/W WIPER PARK FUSE
5	1.4	NO	EARTH
5	1.4	NO	EARTH
6	1.4	NO	EARTH
7	1	JA/RG	+ ACC PROT/HEATER FUSE
8	1	VE	FAN SPEED 1/AC FAN PRESSURE SW
9	1.4	BJ	FAN SPEED 2/AC FAN CONSTANT SPD

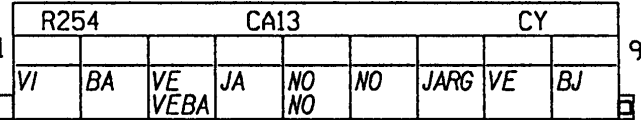

S2-S17

Nº	mm²		... → ...
1	1	SA	FAN SPEED 3/AC HEATER
2	1	BJ	FAN SPEED 3/EVAPORATOR SENSOR
3	1.4	BA	FAN SPEED 4/AC FAN FEED RELAY
4	1.4	OR	FAN SPD 4/FAN HIGH SPEED RELAY
6	.35	VE	- BRAKE OR FLUID LEVEL W LIGHT
7	.35	VI	- LH HEATED WINDSCREEN TIMER
8	.35	MA	- RH HEATED WINDSCREEN TIMER
9	.35	JA	+ APC PROT/STOP LIGHT FUSE

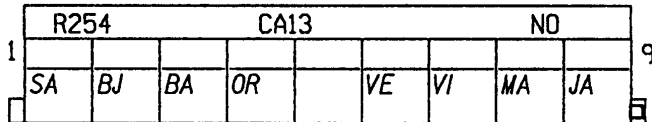

S2-S17

Nº	mm²		... → ...
1	.35	JA/RG	+ APC PROT/ABS FUSE
2	.35	MA	+ STOP LIGHTS
2	.35	MA	+ STOP LIGHTS
2	.35	MA	+ STOP LIGHTS
3	.35	SA	- ABS WARNING LIGHT
4	.35	BJ	DIAGNOSTIC SIGNAL L
5	.35	OR	DIAGNOSTIC SIGNAL K
6	.35	BA	- AC RECIRCULATING
7	1	NO	EARTH

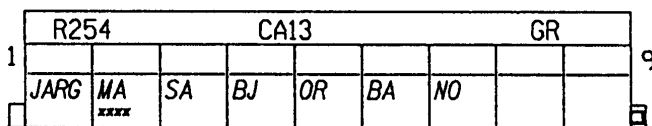

S2-S17

Nº	mm²		... → ...
1	4	RG	+ BATT PROT/PASS COMP FUSE 2
2	4	RG	+ BATT PROT/HOOD FUSE

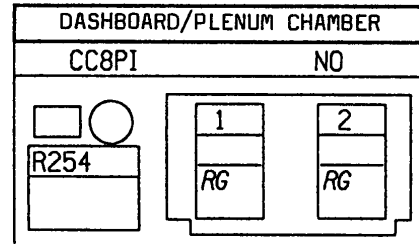



APPLICATIONS: J

Nº	mm²		... → ...
1	5	RG	+ BATT PROT/PASS COMP FUSE 1
1	5	RG/NO	+ BATT PROT/PASS COMP FUSE 1
2	5	RG	+ BATT PROT/PASS COMP FUSE 3
2-	5	RG/BA	+ BATT PROT/PASS COMP FUSE 3

S2-S17

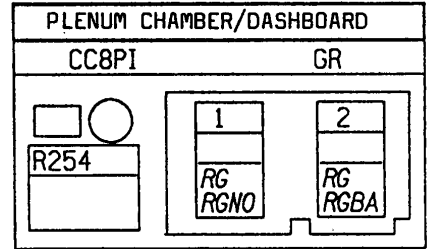

Nº	mm²		... → ...
1	4	RG	+ BATT PROT/PASS COMP FUSE 2
2	2	RG	+ BATT PROT/AC FUSE
2	2	RG	+ BATT PROT/AC FUSE

S2-S17

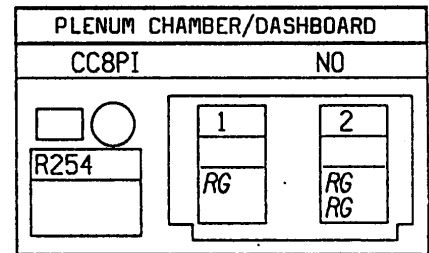

Nº	mm²		... → ...
1	1.4	VI	+ VRB/FIXED W WIPER HIGH SPEED
2	1	BA	+ VRB/FIXED W WIPER LOW SPEED
3	1	VE/BA	+ WINDSCREEN WIPER PARK/+ UCBIC
4	1	JA	+ BATT PROT/W WIPER PARK FUSE
5	2	NO	EARTH
6	2	NO	EARTH
7	1	JA/RG	+ ACC PROT/HEATER FUSE
8	1	VE	FAN SPEED 1/AC FAN PRESSURE SW
9	1.4	BJ	FAN SPEED 2/AC FAN CONSTANT SPD

S2-S17

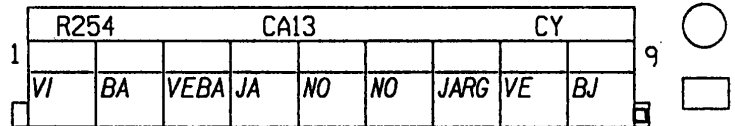

Nº	mm²		... → ...
1	1	SA	FAN SPEED 3/AC HEATER
2	1	BJ	FAN SPEED 3/EVAPORATOR SENSOR
3	1.4	BA	FAN SPEED 4/AC FAN FEED RELAY
4	1.4	OR	FAN SPEED 4/FAN HIGH SPEED REL
5	2	JA	+ APC PROT/PASS WINDOW FUSE
6	.35	VE	- BRAKE OR FLUID LEVEL W LIGHT
7	.6	BJ	- PASSENGER WINDOW RELAY UP SW
8	.6	OR	- PASSENGER WINDOW REL DOWN SW
9	.35	JA	+ APC PROT/STOP LIGHT FUSE

S2-S17

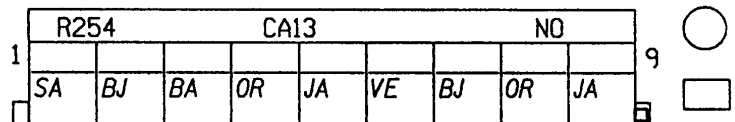

Nº	mm²		... → ...
1	.35	JA/RG	+ APC PROT/ABS FUSE
2	.35	MA	+ STOP LIGHTS
2	.35	MA	+ STOP LIGHTS
3	.35	SA	- ABS WARNING LIGHT
4	.35	BJ	DIAGNOSTIC SIGNAL L
5	.35	OR	DIAGNOSTIC SIGNAL K
6	.35	BA	- AC RECIRCULATING
7	1	NO	EARTH
8	2	BJ	PASSENGER WINDOW UP
9	2	GR	PASSENGER WINDOW DOWN

S2-S17

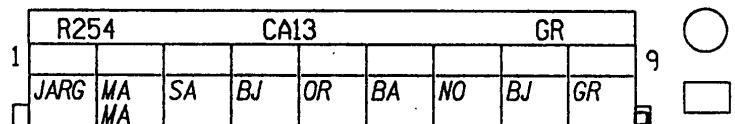





APPLICATIONS: J

Nº	mm²		... → ...
1	1.4	VI	+ VRB/FIXED W WIPER HIGH SPEED
2	1	BA	+ VRB/FIXED W WIPER LOW SPEED
3	1	VE	+ WINDSCREEN WIPER PARK/+ UCBIK
4	1	JA	+ BATT PROT/W WIPER PARK FUSE
4	1	JA	+ BATT PROT/W WIPER PARK FUSE
5	1.4	NO	EARTH
5	1.4	NO	EARTH
6	1.4	NO	EARTH
7	1	JA	+ ACC PROT/HEATER FUSE
8	1	VE/BA	FAN SPEED 1/AC FAN PRESSURE SW
9	1.4	BJ	FAN SPEED 2/AC FAN CONSTANT SPD

Nº	mm²		... → ...
1	1	SA	FAN SPEED 3/AC HEATER
2	1	BJ/RG	FAN SPEED 3/EVAPORATOR SENSOR
3	1.4	BA	FAN SPEED 4/AC FAN FEED RELAY
4	1.4	OR	FAN SPEED 4/FAN HIGH SPEED RELAY
6	.35	VE/BA	- BRAKE OR FLUID LEVEL W LIGHT
6	.35	VE	- BRAKE OR FLUID LEVEL W LIGHT
7	.35	VI	- LH HEATED WINDSCREEN TIMER
8	.35	MA	- RH HEATED WINDSCREEN TIMER
9	.35	JA	+ APC PROT/STOP LIGHT FUSE
9	.35	JA/VE	+ APC PROT/STOP LIGHT FUSE
9	.35	JA	+ APC PROT/STOP LIGHT FUSE
9	.35	JA	+ APC PROT/STOP LIGHT FUSE

Nº	mm²		... → ...
1	.35	JA/VE	+ APC PROT/ABS FUSE
1	.35	JA	+ APC PROT/ABS FUSE
2	.35	BJ/NO	+ STOP LIGHTS
2	.35	MA	+ STOP LIGHTS
2	.35	MA	+ STOP LIGHTS
3	.35	JA/RG	- ABS WARNING LIGHT
3	.35	SA	- ABS WARNING LIGHT
3	.35	SA	- ABS WARNING LIGHT
4	.35	BJ	DIAGNOSTIC SIGNAL L
4	.35	BJ	DIAGNOSTIC SIGNAL L
5	.35	OR	DIAGNOSTIC SIGNAL K
5	.35	BA	LH REAR WHEEL LOWER OUTPUT/ABS ECU
5	.35	OR	LH REAR WHEEL LOWER OUTPUT/ABS ECU
6	.35	BA	- AC RECIRCULATING
7	1	NO/RG	EARTH

Nº	mm²		... → ...
A1	5	RG	+ BATT PROT/PASS COMP FUSE 1
A1	5	RG/NO	+ BATT PROT/PASS COMP FUSE 1
A2	5	RG/BA	+ BATT PROT/PASS COMP FUSE 3
A2	5	RG	+ BATT PROT/PASS COMP FUSE 3
A2	5	RG/BA	+ BATT PROT/PASS COMP FUSE 3
B1	4	RG	+ BATT PROT/PASS COMP FUSE 2
B1	7	RG	+ BATT PROT/PASS COMP FUSE 2
B1	7	RG/BE	+ BATT PROT/PASS COMP FUSE 2
B1	4	RG/VE	+ BATT PROT/PASS COMP FUSE 2
B2	3	RG	+ BATT PROT/AC FUSE

S2-S17

R254			LA13			CY		
9								
E	BJ	VEBA	JA	NO	NO	JA	VE	BA
				NO	JA			VI



S2-S17

R254			LA13			NO		
9								
E	JA	MA	VI	VEBA		OR	BA	BJRG
	XXXX			VE				SA



S2-S17

R254			LA13			GR		
9								
E			NORG	BA	OR	BJ	JARG	BJNO
					XXXX	BJ	XXXX	JAVE
								JA



S2-S17

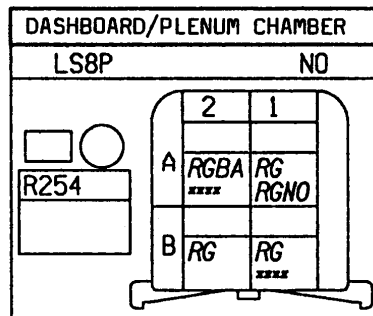



APPLICATIONS: J

S5-S15

Nº	mm²		... → ...
10	.35	SA	- ABS WARNING LIGHT
11	.35	MA	+ STOP LIGHTS
13	.35	VE	SPARE SOCKET FOR PROCESS CONTROL
14	.35	VE	- BRAKE OR FLUID LEVEL W LIGHT
3	.35	BJ	DIAGNOSTIC SIGNAL L
4	.35	JA	+ APC PROT/ABS FUSE
5	.35	VE	SPARE SOCKET FOR PROCESS CONTROL
9	.35	OR	DIAGNOSTIC SIGNAL K

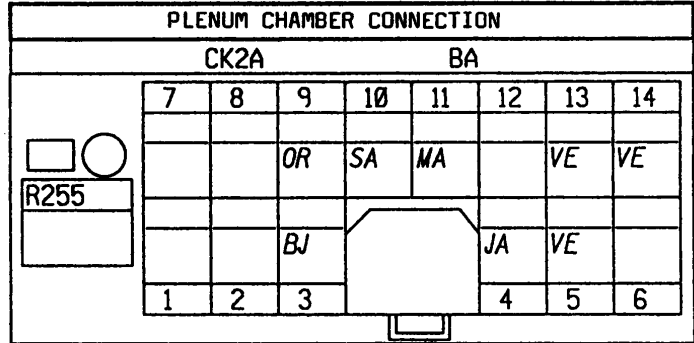

S5-S15

Nº	mm²		... → ...
10	.35	JA/RG	- ABS WARNING LIGHT
10	.35	SA	- ABS WARNING LIGHT
10	.35	SA	- ABS WARNING LIGHT
11	.35	BJ/NO	+ STOP LIGHTS
11	.35	MA	+ STOP LIGHTS
11	.35	MA	+ STOP LIGHTS
12	.35	JA/VE	+ APC PROT/STOP LIGHT FUSE
12	.35	JA	+ APC PROT/STOP LIGHT FUSE
14	.35	VE/BA	- BRAKE OR FLUID LEVEL W LIGHT
14	.35	VE	- BRAKE OR FLUID LEVEL W LIGHT
3	.35	BJ	DIAGNOSTIC SIGNAL L
3	.35	BJ	DIAGNOSTIC SIGNAL L
4	.35	JA/VE	+ APC PROT/ABS FUSE
4	.35	JA	+ APC PROT/ABS FUSE
9	.35	OR	DIAGNOSTIC SIGNAL K
9	.35	BA	LH REAR WHEEL LOWER OUTPUT/ABS ECU
9	.35	OR	LH REAR WHEEL LOWER OUTPUT/ABS ECU

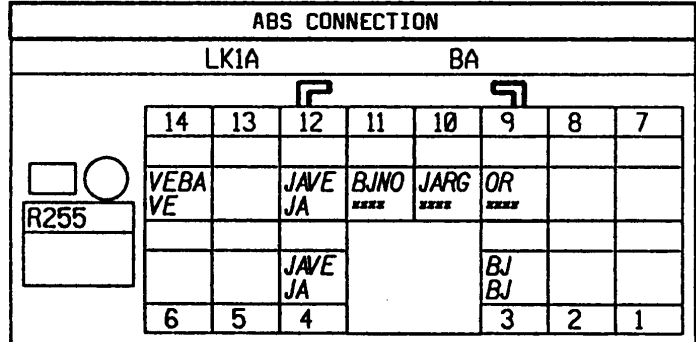



APPLICATIONS: J

N°	mm²		... → ...
A	.35	JA	+ APC PROT/STOP LIGHT FUSE
B	.35	VI	- LH HEATED WINDSCREEN TIMER
C	.35	MA	- RH HEATED WINDSCREEN TIMER

S15

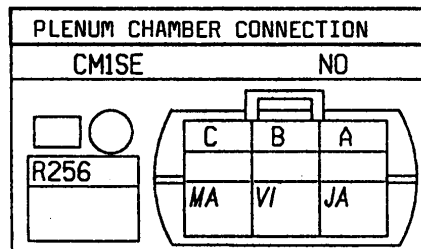

N°	mm²		... → ...
A	.35	JA	+ APC PROT/STOP LIGHT FUSE
B	.35	VI	- LH HEATED WINDSCREEN TIMER
C	.35	MA	- RH HEATED WINDSCREEN TIMER

S15

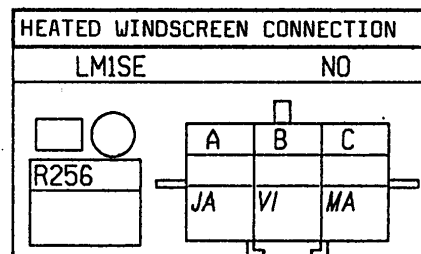

N°	mm²		... → ...
A	.35	JA	+ APC PROT/STOP LIGHT FUSE
B	.35	VI	- LH HEATED WINDSCREEN TIMER
C	.35	MA	- RH HEATED WINDSCREEN TIMER

S15

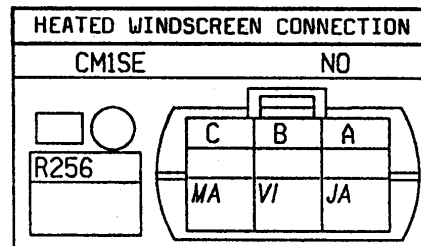



APPLICATIONS: J

N°	mm²		... → ...
A3	.35	NO	EARTH
A4	.35	JA	+ ACC PROT/RADIO FUSE
A5	.35	RG	+ BATT PROT/MEMORY FUSE
B1	.35	BE	+ LH PROT SIDE LIGHT
B2	.35	BJ	LIGHTS EARTH RHEOSTAT OR SHUNT

S1

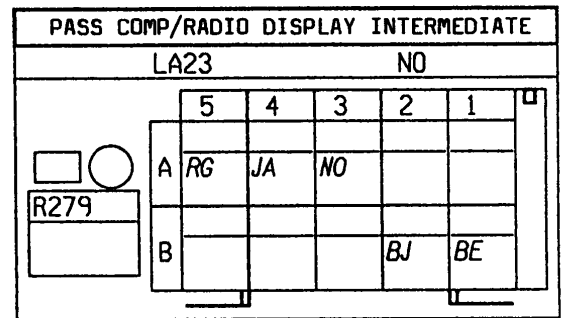

N°	mm²		... → ...
A3	.35	NO	EARTH
A4	.35	JA	+ ACC PROT/RADIO FUSE
A5	.35	RG	+ BATT PROT/MEMORY FUSE
B1	.35	BE	+ LH PROT SIDE LIGHT
B2	.35	NO	EARTH

S1

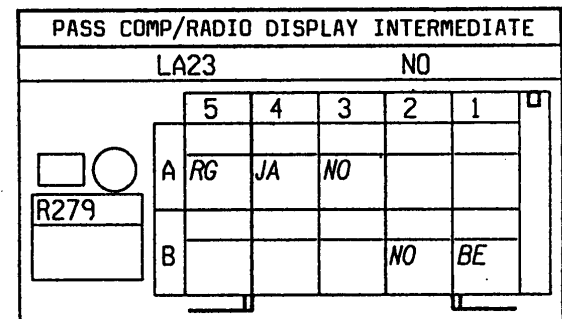

N°	mm²		... → ...
A1	.35	GR	SECONDARY SPEED SIGNAL
A2	.35	BA/RG	EXT TEMPERATURE SENSOR SIGNAL
A3	.35	NO	EARTH
A3	.35	NO	EARTH
A4	.35	JA	+ ACC PROT/RADIO FUSE
A5	.35	RG	+ BATT PROT/MEMORY FUSE
B1	.35	BE	+ LH PROT SIDE LIGHT
B2	.35	BJ	LIGHTS EARTH RHEOSTAT OR SHUNT

S1

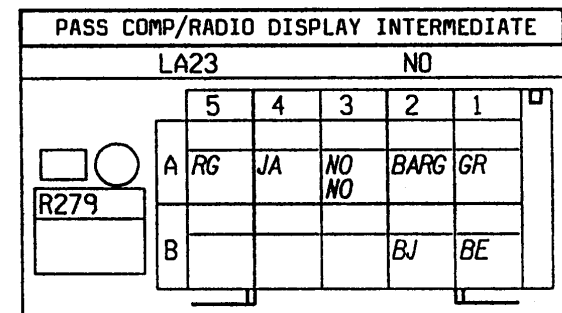

N°	mm²		... → ...
A1	.35	GR	SECONDARY SPEED SIGNAL
A2	.35	BA	EXT TEMPERATURE SENSOR SIGNAL
A3	.35	NO	EARTH
A3	.35	NO/BA	EARTH
A4	.35	JA	+ ACC PROT/RADIO FUSE
A4	.35	JA	+ ACC PROT/RADIO FUSE
A5	.35	RG	+ BATT PROT/MEMORY FUSE
A5	.35	RG	+ BATT PROT/MEMORY FUSE
B1	.35	BE/BA	+ LH PROT SIDE LIGHT
B2	.35	BJ	LIGHTS EARTH RHEOSTAT OR SHUNT

S1

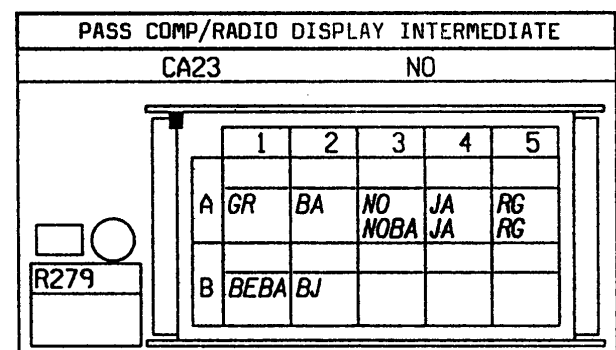



APPLICATIONS: J

N°	mm <sup>2</sup>		... → ...
1	3	BA	+ PROT HEATED REAR SCREEN
2	3	NO	EARTH

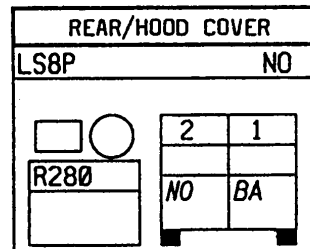

N°	mm <sup>2</sup>		... → ...
A	.6	VE	CLUTCH PEDAL SIGNAL

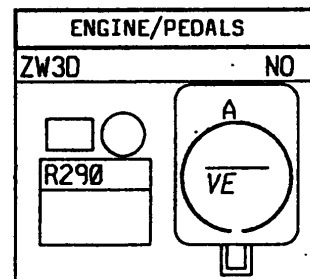

N°	mm <sup>2</sup>		... → ...
A	.6	VI	- LOAD SENSOR/CLUTCH PEDAL SIG

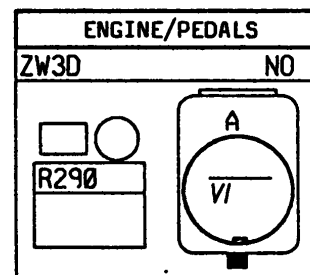



APPLICATIONS: J

S10

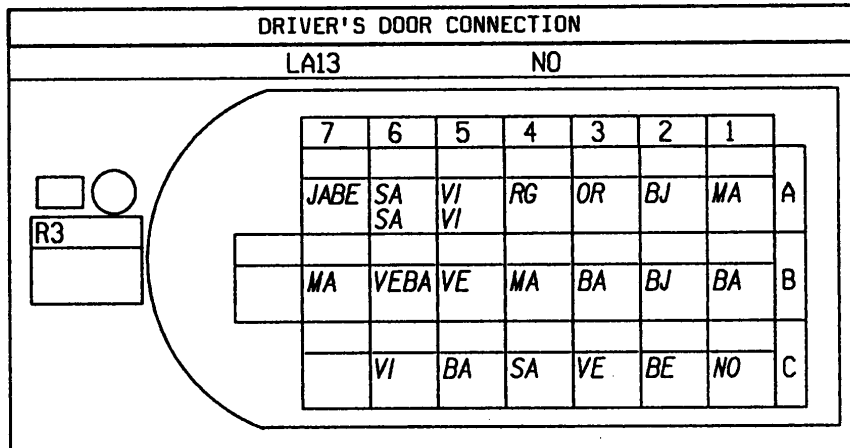

Nº	mm <sup>2</sup>		... → ...
A1	2	MA	FRONT WINDOW SWITCH 1
A2	.35	BJ	ONE-TOUCH DOWN SWITCH
A3	.35	OR	ONE-TOUCH UP SWITCH
A4	.35	RG	+ BATT PROT/MEMORY FUSE
A5	.35	VI	+ EDL CLOSE SWITCH
A5	.35	VI	+ EDL CLOSE SWITCH
A6	.35	SA	+ EDL OPEN SWITCH
A6	.35	SA	+ EDL OPEN SWITCH
A7	2	JA/BE	+ APC PROT/PASSENGER WINDOW FUSE
B1	2	BA	FRONT WINDOW SWITCH 2
B2	1.4	BJ	DRIVER'S WINDOW UP
B3	1.4	BA	DRIVER'S WINDOW DOWN
B4	1	MA	- LH FRONT LOUDSPEAKER
B5	1	VE	+ LH FRONT LOUDSPEAKER
B6	.35	VE/BA	+ PROT HEATED MIRROR
B7	.35	MA	MIRROR MOTORS COMMON
C1	2	NO	EARTH
C2	.35	BE	+ RH PROT SIDE LIGHT
C3	.6	VE	+ CLOSE EDL
C4	.35	SA	PASSENGER MIRROR UP-DOWN
C5	.6	BA	+ OPEN EDL
C6	.35	VI	PASSENGER MIRROR RIGHT-LEFT



APPLICATIONS: J

S10

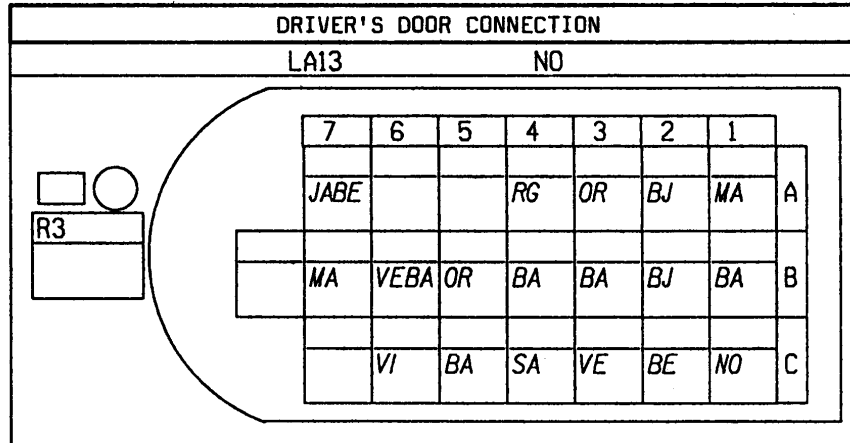

N°	mm²		... → ...
A1	2	MA	FRONT WINDOW SWITCH 1
A2	.35	BJ	ONE-TOUCH DOWN SWITCH
A3	.35	OR	ONE-TOUCH UP SWITCH
A4	.35	RG	+ BATT PROT/MEMORY FUSE
A7	2	JA/BE	+ APC PROT/PASSENGER WINDOW FUSE
B1	2	BA	FRONT WINDOW SWITCH 2
B2	1.4	BJ	DRIVER'S WINDOW UP
B3	1.4	BA	DRIVER'S WINDOW DOWN
B4	1	BA	- RH FRONT LOUDSPEAKER
B5	1	OR	+ RH FRONT LOUDSPEAKER
B6	.35	VE/BA	+ PROT HEATED MIRROR
B7	.35	MA	MIRROR MOTORS COMMON
C1	2	NO	EARTH
C2	.35	BE	+ RH PROT SIDE LIGHT
C3	.6	VE	+ CLOSE EDL
C4	.35	SA	PASSENGER MIRROR UP-DOWN
C5	.6	BA	+ OPEN EDL
C6	.35	VI	PASSENGER MIRROR RIGHT-LEFT

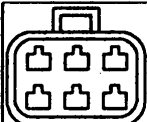

APPLICATIONS: J

Nº	mm <sup>2</sup>		... → ...
1	1	VE	+ LH FRONT LOUDSPEAKER
2	1	MA	- LH FRONT LOUDSPEAKER

S10

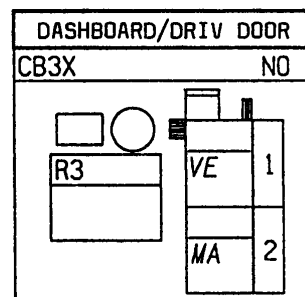

S10

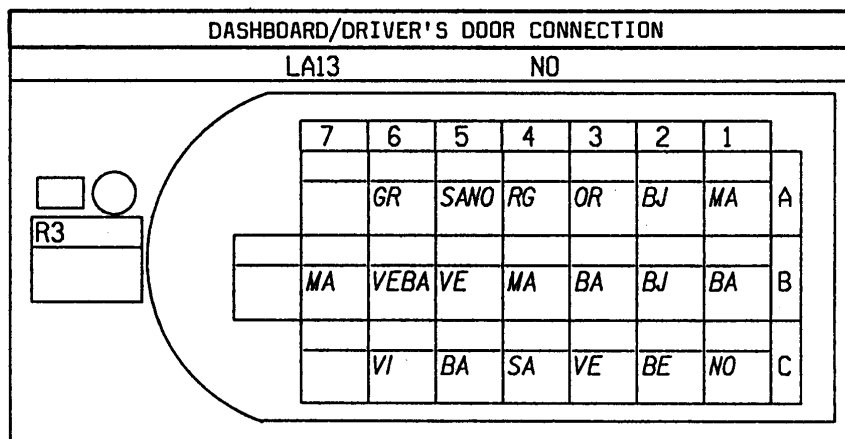

Nº	mm <sup>2</sup>		... → ...
A1	2	MA	FRONT WINDOW SWITCH 1
A2	.6	BJ	ONE-TOUCH DOWN SWITCH
A3	.6	OR	ONE-TOUCH UP SWITCH
A4	.35	RG	+ BATT PROT/MEMORY FUSE
A5	.6	SA/NO	- CENTRAL WINDOW DOWN SWITCH
A6	.6	GR	- CENTRAL WINDOW UP SWITCH
B1	2	BA	FRONT WINDOW SWITCH 2
B2	1.4	BJ	DRIVER'S WINDOW UP
B3	1.4	BA	DRIVER'S WINDOW DOWN
B4	1	MA	- LH FRONT LOUDSPEAKER
B5	1	VE	+ LH FRONT LOUDSPEAKER
B6	.35	VE/BA	+ PROT HEATED MIRROR
B7	.35	MA	MIRROR MOTORS COMMON
C1	2	NO	EARTH
C2	.35	BE	+ RH PROT SIDE LIGHT
C3	.6	VE	+ CLOSE EDL
C4	.35	SA	PASSENGER MIRROR UP-DOWN
C5	.6	BA	+ OPEN EDL
C6	.35	VI	PASSENGER MIRROR RIGHT-LEFT





APPLICATIONS: J

S10

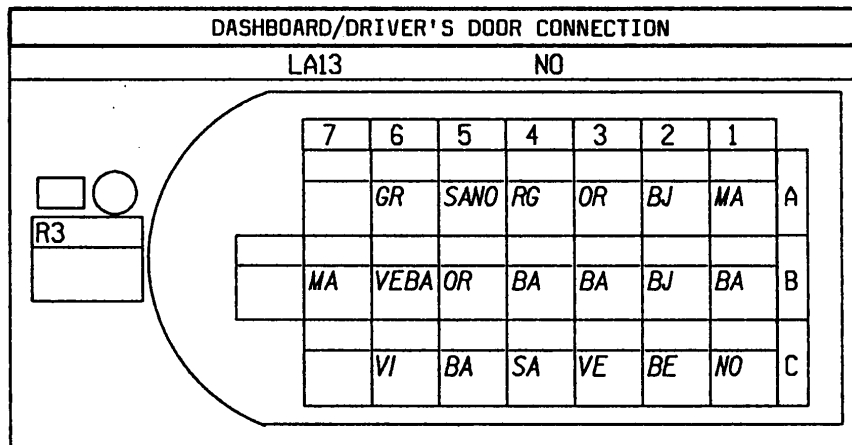

N°	mm²		... → ...
A1	2	MA	FRONT WINDOW SWITCH 1
A2	.6	BJ	ONE-TOUCH DOWN SWITCH
A3	.6	OR	ONE-TOUCH UP SWITCH
A4	.35	RG	+ BATT PROT/MEMORY FUSE
A5	.6	SA/NO	- CENTRAL WINDOW DOWN SWITCH
A6	.6	GR	- CENTRAL WINDOW UP SWITCH
B1	2	BA	FRONT WINDOW SWITCH 2
B2	1.4	BJ	DRIVER'S WINDOW UP
B3	1.4	BA	DRIVER'S WINDOW DOWN
B4	1	BA	- RH FRONT LOUDSPEAKER
B5	1	OR	+ RH FRONT LOUDSPEAKER
B6	.35	VE/BA	+ PROT HEATED MIRROR
B7	.35	MA	MIRROR MOTORS COMMON
C1	2	NO	EARTH
C2	.35	BE	+ RH PROT SIDE LIGHT
C3	.6	VE	+ CLOSE EDL
C4	.35	SA	PASSENGER MIRROR UP-DOWN
C5	.6	BA	+ OPEN EDL
C6	.35	VI	PASSENGER MIRROR RIGHT-LEFT

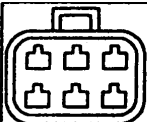

APPLICATIONS: J

S10

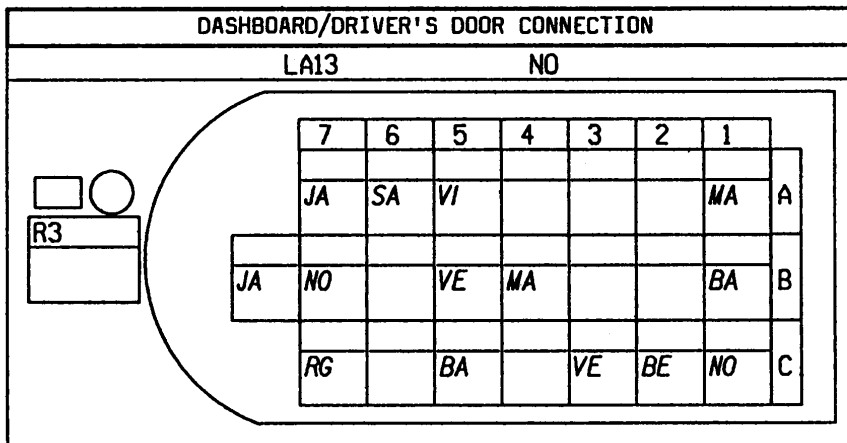

Nº	mm²		... → ...
A1	2	MA	FRONT WINDOW SWITCH 1
A5	.6	VI	+ EDL CLOSE SWITCH
A6	.6	SA	+ EDL OPEN SWITCH
A7	2	JA	+ APC PROT/PASSENGER WINDOW FUSE
B1	2	BA	FRONT WINDOW SWITCH 2
B4	1	MA	- LH FRONT LOUDSPEAKER
B5	1	VE	+ LH FRONT LOUDSPEAKER
B7	1.4	NO	EARTH
B8	1.4	JA	+ APC PROT/DRIVER'S WINDOW FUSE
C1	2	NO	EARTH
C2	.35	BE	+ RH PROT SIDE LIGHT
C3	.6	VE	+ CLOSE EDL
C5	.6	BA	+ OPEN EDL
C7	.6	RG	+ BATT PROT/EDL FUSE



APPLICATIONS: J

S10

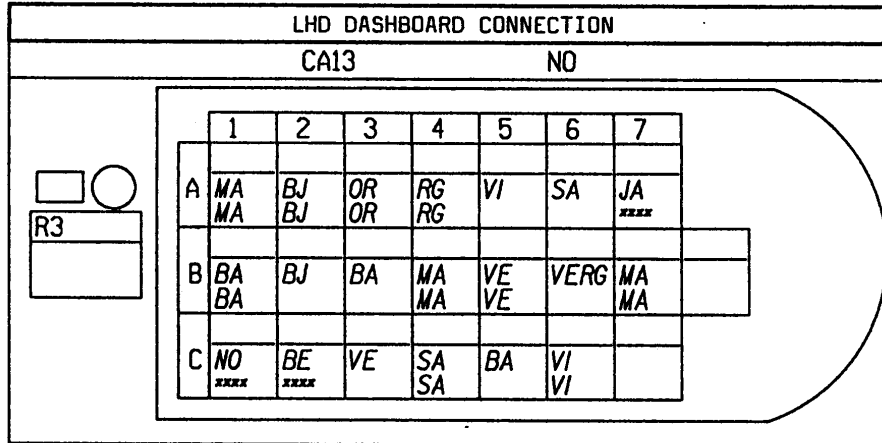

No	mm <sup>2</sup>		... → ...
A1	2	MA	FRONT WINDOW SWITCH 1
A1	2	MA	FRONT WINDOW SWITCH 1
A2	.6	BJ	ONE-TOUCH DOWN SWITCH
A2	.35	BJ	ONE-TOUCH DOWN SWITCH
A3	.6	OR	ONE-TOUCH UP SWITCH
A3	.35	OR	ONE-TOUCH UP SWITCH
A4	.35	RG	+ BATT PROT/MEMORY FUSE
A4	.35	RG	+ BATT PROT/MEMORY FUSE
A5	.35	VI	EDL CLOSE SW/TRANSPONDER SIGNAL 1
A6	.35	SA	EDL OPEN SW/TRANSPONDER SIGNAL 2
A7	2	JA	+ APC PROT/PASSENGER WINDOW FUSE
A7	2	JA	+ APC PROT/PASSENGER WINDOW FUSE
A7	2	JA	+ APC PROT/PASSENGER WINDOW FUSE
B1	2	BA	FRONT WINDOW SWITCH 2
B1	2	BA	FRONT WINDOW SWITCH 2
B2	1.4	BJ	DRIVER'S WINDOW UP
B3	1.4	BA	DRIVER'S WINDOW DOWN
B4	1	MA	- LH FRONT LOUDSPEAKER
B4	1	MA	- LH FRONT LOUDSPEAKER
B5	1	VE	+ LH FRONT LOUDSPEAKER
B5	1	VE	+ LH FRONT LOUDSPEAKER
B6	.35	VE/RG	+ PROT HEATED MIRROR
B7	.35	MA	MIRROR MOTORS COMMON
B7	.35	MA	MIRROR MOTORS COMMON
C1	2	NO	EARTH
C1	2	NO	EARTH
C1	2	NO	EARTH
C1	2	NO	EARTH
C1	.35	NO	EARTH
C2	.35	BE	+ RH PROT SIDE LIGHT
C2	.35	BE	+ RH PROT SIDE LIGHT
C2	.35	BE	+ RH PROT SIDE LIGHT
C2	.35	BE	+ RH PROT SIDE LIGHT
C2	.35	BE	+ RH PROT SIDE LIGHT
C3	.6	VE	+ CLOSE EDL
C4	.35	SA	PASSENGER MIRROR UP-DOWN
C4	.35	SA	PASSENGER MIRROR UP-DOWN
C5	.6	BA	+ OPEN EDL
C6	.35	VI	PASSENGER MIRROR RIGHT-LEFT
C6	.35	VI	PASSENGER MIRROR RIGHT-LEFT



APPLICATIONS: J

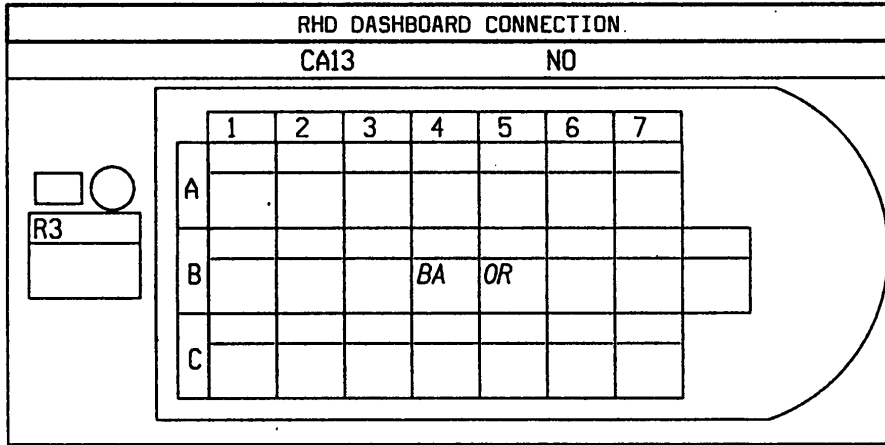

Nº	mm²		...	→	...
B4	1	BA	-	RH FRONT LOUDSPEAKER	
B5	1	OR	+	RH FRONT LOUDSPEAKER	

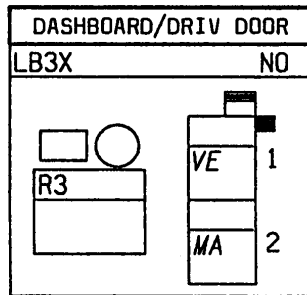

Nº	mm²		...	→	...
1	1	VE	+	LH FRONT LOUDSPEAKER	
2	1	MA	-	LH FRONT LOUDSPEAKER	



APPLICATIONS: J

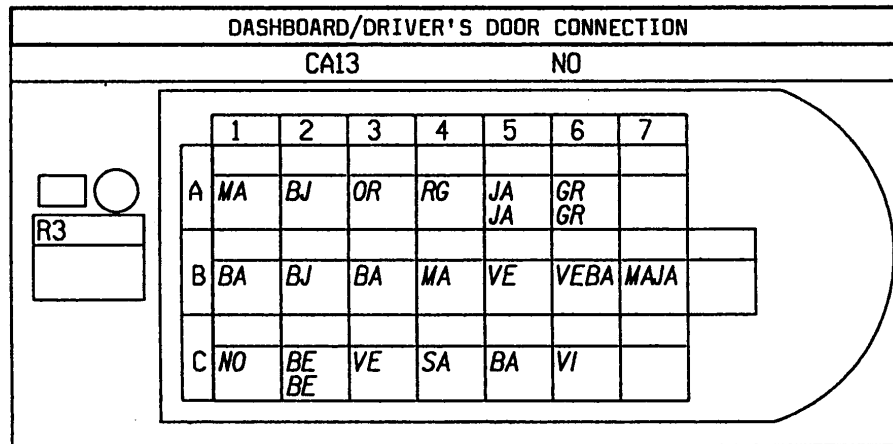

Nº	mm²		... → ...
A1	2	MA	FRONT WINDOW SWITCH 1
A2	.6	BJ	ONE-TOUCH DOWN SWITCH
A3	.6	OR	ONE-TOUCH UP SWITCH
A4	.35	RG	+ BATT PROT/MEMORY FUSE
A5	.6	JA	- CENTRAL WINDOW DOWN SWITCH
A5	.6	JA	- CENTRAL WINDOW DOWN SWITCH
A6	.6	GR	- CENTRAL WINDOW UP SWITCH
A6	.6	GR	- CENTRAL WINDOW UP SWITCH
B1	2	BA	FRONT WINDOW SWITCH 2
B2	1.4	BJ	DRIVER'S WINDOW UP
B3	1.4	BA	DRIVER'S WINDOW DOWN
B4	1	MA	- LH FRONT LOUDSPEAKER
B5	1	VE	+ LH FRONT LOUDSPEAKER
B6	.35	VE/BA	+ PROT HEATED MIRROR
B7	.35	MA/JA	MIRROR MOTORS COMMON
C1	1	NO	EARTH
C2	.35	BE	+ RH PROT SIDE LIGHT
C2	.35	BE	+ RH PROT SIDE LIGHT
C3	.6	VE	+ CLOSE EDL
C4	.35	SA	PASSENGER MIRROR UP-DOWN
C5	.6	BA	+ OPEN EDL
C6	.35	VI	PASSENGER MIRROR RIGHT-LEFT



APPLICATIONS: J

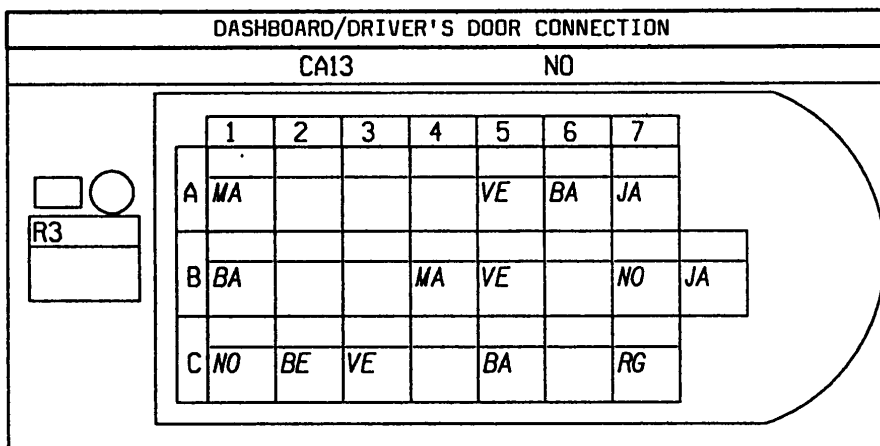



N°	mm²		... → ...
A1	2	MA	FRONT WINDOW SWITCH 1
A5	.6	VE	+ EDL CLOSE SWITCH
A6	.6	BA	+ EDL OPEN SWITCH
A7	2	JA	+ APC PROT/PASSENGER WINDOW FUSE
B1	2	BA	FRONT WINDOW SWITCH 2
B4	1	MA	- LH FRONT LOUDSPEAKER
B5	1	VE	+ LH FRONT LOUDSPEAKER
B7	1.4	NO	EARTH
B8	1.4	JA	+ APC PROT/DRIVER'S WINDOW FUSE
C1	2	NO	EARTH
C2	.35	BE	+ RH PROT SIDE LIGHT
C3	.6	VE	+ CLOSE EDL
C5	.6	BA	+ OPEN EDL
C7	.6	RG	+ BATT PROT/EDL FUSE



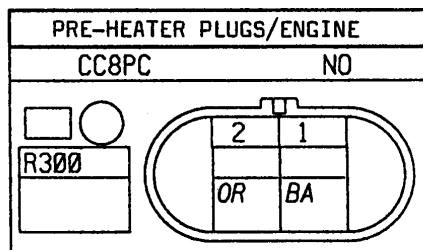

APPLICATIONS: J

N°	mm <sup>2</sup>		...	→	...
1	5	BA	+ PLUGS 1 & 3		
2	5	OR	+ PLUGS 2 & 4		

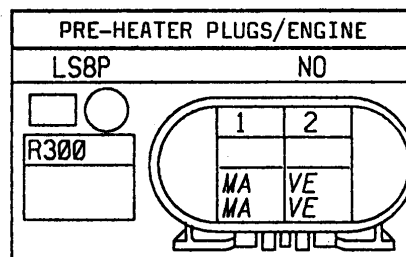

N°	mm <sup>2</sup>		...	→	...
1	3	MA	+ PLUGS 1 & 3		
1	3	MA	+ PLUGS 1 & 3		
2	3	VE	+ PLUGS 2 & 4		
2	3	VE	+ PLUGS 2 & 4		



N°	mm <sup>2</sup>		...	→	...
A1	.35	RG	+ BATT PROT/INTERIOR LIGHT FUSE		
A2	.35	MA	- INTERIOR LIGHT VIA DOOR SWITCHES		
B1	1.4	NO	EARTH		
B3	1.4	JA	+ APC PROT/SUNROOF FUSE		

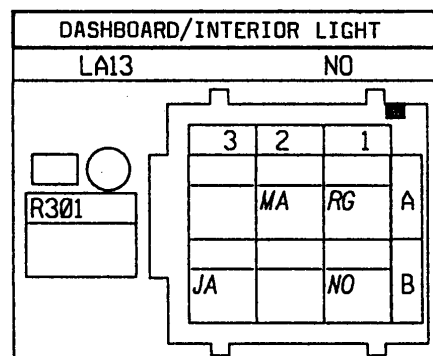

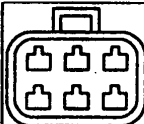

APPLICATIONS: J

S1-S2-S3-S22-S23-S25-S26-S29-S31

Nº	mm²		... → ...
2	.35	JA	+ ACC PROT/ENGINE FAN FUSE
2	.35	JA	+ ACC PROT/ENGINE FAN FUSE
2	1	JA	+ ACC PROT/ENGINE FAN FUSE
2	.35	JA	+ ACC PROT/ENGINE FAN FUSE
2	.6	JA	+ ACC PROT/ENGINE FAN FUSE
2	.6	JA/VE	+ ACC PROT/ENGINE FAN FUSE
2	1	JA	+ ACC PROT/ENGINE FAN FUSE
2	.6	JA	+ ACC PROT/ENGINE FAN FUSE
2	.35	JA	+ ACC PROT/ENGINE FAN FUSE
3	2	VI	- CHARGE WARNING LIGHT
3	2	VI	- CHARGE WARNING LIGHT
4	3	BA	+ STARTER
4	3	BA/NO	+ STARTER
4	.6	BA	+ STARTER
4	3		+ STARTER
4	3	BA/RG	+ STARTER
4	3	BA	+ STARTER
4	3	BA/RG	+ STARTER
5	2	JA	+ AFTER IGNITION
5	1.4	JA	+ AFTER IGNITION
5	2	JA	+ AFTER IGNITION
6	1.4	BA	+ PUMP AND/OR INJECTORS

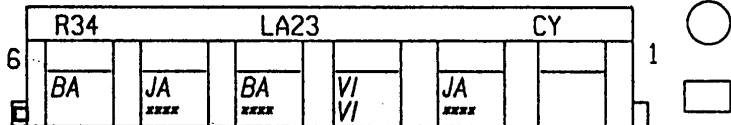

S1-S2-S3-S22-S23-S25-S26-S29-S31

Nº	mm²		... → ...
2	.35	VE	INJ/DIESEL/IMMOB CODE SIGNAL
2	.35	VE	INJ/DIESEL/IMMOB CODE SIGNAL
4	.6	JA	OIL LEVEL SENSOR SIGNAL 2
4	.6	SA	OIL LEVEL SENSOR SIGNAL 2
5	.6	VI	OIL LEVEL SENSOR SIGNAL 1
6	.35	OR	- PRE-HEATING WARNING LIGHT
6	.35	OR/NO	- PRE-HEATING WARNING LIGHT
6	.35	OR/VE	- PRE-HEATING WARNING LIGHT
6	.6	OR/VE	- PRE-HEATING WARNING LIGHT
7	.35	MA	- INJ/AUT TRANS/CLUTCH FAULT LT
7	.35	MA	- INJ/AUT TRANS/CLUTCH FAULT LT
7	.35	MA/BE	- INJ/AUT TRANS/CLUTCH FAULT LT
7	.35	MA/OR	- INJ/AUT TRANS/CLUTCH FAULT LT
7	.6	MA	- INJ/AUT TRANS/CLUTCH FAULT LT
7	.35	MA/VE	- INJ/AUT TRANS/CLUTCH FAULT LT
8	.6	BA	REVERSING LIGHTS FEED
8	.6	BA	REVERSING LIGHTS FEED
8	.6	BA	REVERSING LIGHTS FEED
8	.6	BA	REVERSING LIGHTS FEED
9	.6	JA	+ APC PROT/H REAR SCREEN SW FUSE
9	.6	JA	+ APC PROT/REVERSING LIGHT FUSE
9	.6	JA/VI	+ APC PROT/REVERSING LIGHT FUSE

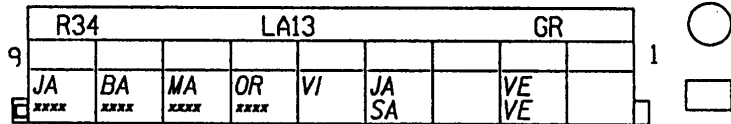





APPLICATIONS: J

S1-S2-S3-S22-S23-S25-S26-S29-S31

N°	mm²		... → ...
1	.35	RG	+ BATT PROT/LOCK/INJ MEM FUSE
1	1	RG	+ BATT PROT/LOCK/INJ MEM FUSE
1	.35	RG	+ BATT PROT/LOCK/INJ MEM FUSE
1	.35	RG	+ BATT PROT/LOCK/INJ MEM FUSE
1	.35	RG	+ BATT PROT/LOCK/INJ MEM FUSE
1	.35	RG	+ BATT PROT/LOCK/INJ MEM FUSE
1	.6	RG	+ BATT PROT/LOCK/INJ MEM FUSE
1	.35	RG	+ BATT PROT/LOCK/INJ MEM FUSE
1	1	RG	+ BATT PROT/LOCK/INJ MEM FUSE
1	.35	RG	+ BATT PROT/LOCK/INJ MEM FUSE
1	.35	RG	+ BATT PROT/LOCK/INJ MEM FUSE
1	.35	RG	+ BATT PROT/LOCK/INJ MEM FUSE
1	.35	RG	+ BATT PROT/LOCK/INJ MEM FUSE
1	.35	RG	+ BATT PROT/LOCK/INJ MEM FUSE
2	.35	BJ	DIAGNOSTIC SIGNAL L
2	.6	BJ	DIAGNOSTIC SIGNAL L
2	.35	BJ	DIAGNOSTIC SIGNAL L
2	.35	BJ	DIAGNOSTIC SIGNAL L
3	.35	OR	DIAGNOSTIC SIGNAL K
3	.35	OR	DIAGNOSTIC SIGNAL K
3	.6	OR	DIAGNOSTIC SIGNAL K
3	.35	OR	DIAGNOSTIC SIGNAL K
3	.35	OR/BA	DIAGNOSTIC SIGNAL K
3	.35	OR	DIAGNOSTIC SIGNAL K
4	.35	GR	SECONDARY SPEED SIGNAL
4	.6	GR/BA	SECONDARY SPEED SIGNAL
4	.35	GR	SECONDARY SPEED SIGNAL
4	.6	BA	SECONDARY SPEED SIGNAL
4	.6	GR	SECONDARY SPEED SIGNAL
5	.35	BA	TDC/TACHO/COIL/ECU/ALT/REL SIG
5	.35	BA/BE	TDC/TACHO/COIL/ECU/ALT/REL SIG
5	.35	BA	TDC/TACHO/COIL/ECU/ALT/REL SIG
5	.35	BA/BE	TDC/TACHO/COIL/ECU/ALT/REL SIG
5	.35	BA	TDC/TACHO/COIL/ECU/ALT/REL SIG
5	.6	BA	TDC/TACHO/COIL/ECU/ALT/REL SIG
5	.6	BA	TDC/TACHO/COIL/ECU/ALT/REL SIG
5	.35	BA	TDC/TACHO/COIL/ECU/ALT/REL SIG
5	.6	BA	TDC/TACHO/COIL/ECU/ALT/REL SIG
5	.35	BA	TDC/TACHO/COIL/ECU/ALT/REL SIG
6	.35	VE	COOLANT TEMPERATURE SIGNAL
6	.6	VE	COOLANT TEMPERATURE SIGNAL
7	.35	SA	- COOLANT TEMP WARNING LIGHT
7	.6	SA	- COOLANT TEMP WARNING LIGHT
8	.6	BA	- OIL PRESSURE WARNING LIGHT
8	.6	BJ	- OIL PRESSURE WARNING LIGHT
8	.6	BJ/GR	- OIL PRESSURE WARNING LIGHT
8	.6	BJ/VE	- OIL PRESSURE WARNING LIGHT
9	.6	JA	+ APC PROT/ENGINE PROTECTION FUSE
9	.6	JA	+ APC PROT/ENGINE PROTECTION FUSE

R34		LA13				NO			
JA	BA	SA	VE	BA	GR	OR	BJ	RG	
JA	XXXX	SA	VE	XXXX	XXXX	XXXX	XXXX	XXXX	





APPLICATIONS: J

## S1-S2-S3-S22-S23-S25-S26-S29-S31

N°	mm²		... → ...
----	-----	--	-----------

2	.35	SA	FUEL FLOW SIGNAL
2	.35	SA/BE	FUEL FLOW SIGNAL
2	.35	SA/NO	FUEL FLOW SIGNAL
3	.6	VI	PAS/SPD PROG/BVA P/N/INJ DEF EF
3	.6	VI	PAS/SPD PROG/BVA P/N/INJ DEF EF
3	.6	VI/BA	PAS/SPD PROG/BVA P/N/INJ DEF EF
4	.6	VE	OIL PRESSURE SIGNAL
5	.35	VE/BA	INJ/DIESEL AC CIRCULATING SIGNAL
5	.35	VE/NO	INJ/DIESEL AC CIRCULATING SIGNAL
5	.6	VE/NO	INJ/DIESEL AC CIRCULATING SIGNAL
6	1	OR	+ 3-FUNCTION SENSOR/INJ ECU
6	1	OR	+ 3-FUNCTION SENSOR/INJ ECU
7	.35	BJ	INJ/DIESEL AC CUTOFF SIGNAL
7	.35	BJ/NO	INJ/DIESEL AC CUTOFF SIGNAL
7	.35	BJ/VE	INJ/DIESEL AC CUTOFF SIGNAL
7	.6	BJ/NO	INJ/DIESEL AC CUTOFF SIGNAL
8	.35	SA	HEATED WINDSCREEN ON SIGNAL
8	.35	SA/NO	HEATED WINDSCREEN ON SIGNAL
8	.35	SA/VE	HEATED WINDSCREEN ON SIGNAL
9	.35	GR/BA	INJECTION DIAGNOSTIC LINE

R34			LA13				BE	
GRBA	SA	BJ	OR	VEBA	VE	VI	SA	
	***	***	OR	***		***	***	



## S1-S2-S3-S22-S23-S25-S26-S29-S31

N°	mm²		... → ...
----	-----	--	-----------

2	.6	BJ/VI	BRAKE PEDAL/ACCEL POSIT SENS SIG
2	.35	BJ/BE	BRAKE PEDAL/ACCEL' POSIT SENS SIG
3	.35	VI/VE	- ECO/PERF SW/TRACTION CONTROL
5	.6	MA/BA	SHIFT LOCK SWITCH
7	.35	VI/BA	1st GEAR SW/N-1 PUSH BUTTON
8	.6	MA	+ STOP LIGHTS
8	.35	MA/OR	+ STOP LIGHTS
9	.35	GR/NO	TRANS/CLUTCH ECU/AC CUTOFF SIG

R34			CA13				CY	
	BJ/VI	VIVE		MABA		VIBA	MA	GRNO
	BJ/BE					MAOR		



## S1-S2-S3-S22-S23-S25-S26-S29-S31

N°	mm²		... → ...
----	-----	--	-----------

1	.6	GR/BA	TRANS/CLUTCH ECU/AC CUTOFF SIG
2	.35	BJ/RG	BRAKE PEDAL/ACCEL POSIT SENS SIG
5	.35	MA	BONNET 1st POSITION SW SIGNAL
6	.35	OR	BUZZER SWITCH VIA AUT CLUTCH ECU
7	.35	GR/BA	- FNT DOOR SW/LIGHT/ALARM/TIMER
8	.35	VI/BA	AUT CLUTCH GEAR LEVER PULL SIG
9	.35	VE	AUT CLUTCH GEAR LEVER PUSH SIG

R34			CA13				CY	
GRBA	BJRG			MA	OR	GRBA	VIBA	VE



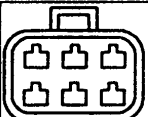

APPLICATIONS: J

S1-S2-S3-S22-S23-S25-S26-S29-S31

Nº	mm²		... → ...
1	.6	BJ/BE	F9Q ECU/ACCEL POSIT SENS EARTH
2	.6	OR/BA	+ LOAD LEVER POT FEED
3	.6	BA	LOAD LEVER POT SIGNAL
4	.6	VI/BA	NO LOAD SIGNAL
6	.6	NO/BA	SENSORS/ANALOG EARTH
7	.6	SA	CLUTCH PEDAL SIGNAL

R34			CA13				NO	
1								9
	BJBE	ORBA	BA	VIBA		NOBA	SA	



S1-S2-S3-S22-S23-S25-S26-S29-S31

Nº	mm²		... → ...
1	2	RG	+ BATT PROT/LOCK/INJ MEM FUSE
4	.35	GR/RG	SECONDARY SPEED SIGNAL
4	.6	GR	SECONDARY SPEED SIGNAL
5	.6	BA	TDC/TACHO/COIL/ECU/ALT/REL SIG
6	.6	VE	COOLANT TEMPERATURE SIGNAL
7	.6	SA	- COOLANT TEMP WARNING LIGHT
8	.6	BA	- OIL PRESSURE WARNING LIGHT
9	.6	JA	+ APC PROT/ENGINE PROTECT FUSE

R34			LA13				NO	
9								1
	JA	BA	SA	VE	BA	GRRG GR		RG



S1-S2-S3-S22-S23-S25-S26-S29-S31

Nº	mm²		... → ...
6	1	OR	+ 3-FUNCTION SENSOR/INJ ECU
7	.35	NO	DASHBOARD CONNECTION EARTH

R34			LA13				BE	
9								1
			NO	OR				



S1-S2-S3-S22-S23-S25-S26-S29-S31

Nº	mm²		... → ...
1	1.4	JA	+ AFTER IGNITION
2	.6	BJ/SA	BRAKE PEDAL/ACCEL POSIT SENS SIG
3	.35	SA	ECO/PERF SWITCH
4	.35	VI/BA	- INJ/AUT TRANS/CLUTCH FAULT LIGHT

R34			CA13				CY	
1								9
	JA	BJSA	SA	VIBA				

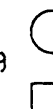

S1-S2-S3-S22-S23-S25-S26-S29-S31

Nº	mm²		... → ...
2	1	JA	+ ACC PROT/ENGINE FAN FUSE
2	1	JA/RG	+ ACC PROT/ENGINE FAN FUSE
3	.35	VI	- CHARGE WARNING LIGHT
4	3	BA	+ STARTER
5	2	JA	+ AFTER IGNITION
5	3	JA	+ AFTER IGNITION
6	1.4	BA	+ PUMP AND/OR INJECTORS

R34			CA23				CY	
1								6
		JA JARG	VI	BA	JA JA	BA		



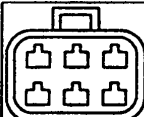

APPLICATIONS: J

S1-S2-S3-S22-S23-S25-S26-S29-S31

Nº	mm²		... → ...
1	2	RG	+ BATT PROT/LOCK/INJ MEM FUSE
1	2	RG	+ BATT PROT/LOCK/INJ MEM FUSE
2	.35	BJ	DIAGNOSTIC SIGNAL L
2	.35	BJ/RG	DIAGNOSTIC SIGNAL L
3	.35	OR	DIAGNOSTIC SIGNAL K
4	.35	GR	SECONDARY SPEED SIGNAL
4	.35	GR	SECONDARY SPEED SIGNAL
5	.35	BA	TDC/TACHO/COIL/ECU/ALT/REL SIG
6	.35	VE	COOLANT TEMPERATURE SIGNAL
7	.35	SA/BE	- COOLANT TEMP WARNING LIGHT
8	.35	BJ	- OIL PRESSURE WARNING LIGHT
9	.35	JA	+ APC PROT/ENGINE PROTECT FUSE

R34			CA13				NO		
1									9
	RG	BJ	OR	GR	BA	VE	SABE	BJ	JA
	RG	BJRG		GR					



S1-S2-S3-S22-S23-S25-S26-S29-S31

Nº	mm²		... → ...
2	.35	VE	INJ/DIESEL/IMMOB CODE SIGNAL
2	.35	VE/BA	INJ/DIESEL/IMMOB CODE SIGNAL
2	.35	VE	INJ/DIESEL/IMMOB CODE SIGNAL
2	.35	SA	OIL LEVEL SENSOR SIGNAL 2
4	.35	VI	OIL LEVEL SENSOR SIGNAL 1
6	.35	OR	- PRE-HEATING WARNING LIGHT
6	.35	OR/BJ	- PRE-HEATING WARNING LIGHT
7	.35	MA	- INJ/AUT TRANS/CLUTCH FAULT LIGHT
7	.35	MA	- INJ/AUT TRANS/CLUTCH FAULT LIGHT
8	.6	BA	REVERSING LIGHTS FEED
8	.6	BA	REVERSING LIGHTS FEED
9	.6	JA	+ APC PROT/H REAR SCREEN SW FUSE
9	.6	JA	+ APC PROT/REVERSING LIGHT FUSE
9	.6	JA	+ APC PROT/H REAR SCREEN SW FUSE

R34			CA13				GR		
1									9
	VE		SA	VI	OR	MA	BA	JA	
	xxxx				ORB	MA	BA	xxxx	



S1-S2-S3-S22-S23-S25-S26-S29-S31

Nº	mm²		... → ...
2	.35	SA/RG	FUEL FLOW SIGNAL
3	.35	VI	PAS/SPD PROG/BVA P/N/INJ DEF ERASE
3	.35	VI	SPD PROG/BVA P/N/INJ DEF ERASE SIG
4	.35	VE/NO	OIL PRESSURE SIGNAL
5	.35	VE	INJ/DIESEL AC CIRCULATING SIGNAL
6	1	OR	+ 3-FUNCTION SENSOR/INJ ECU
6	1	OR	+ MAGNETIC CLUTCH
7	.35	BJ	INJ/DIESEL AC CUTOFF SIGNAL
8	.35	SA/NO	HEATED WINDSCREEN ON SIGNAL
9	.35	GR	INJECTION DIAGNOSTIC LINE

R34			CA13				BE		
1									9
	SARG	VI	VENO	VE	OR	BJ	SANO	GR	
		VI			OR				



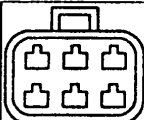

APPLICATIONS: J

S1-S2-S3-S22-S23-S25-S26-S29-S31

N°	mm²	Diagram	...	→	...
1	2	JA			+ AFTER IGNITION
2	.35	BJ			BRAKE PEDAL/ACCEL POSIT SENS SIG
2	.35	BJ			BRAKE PEDAL SWITCH SIGNAL
3	.35	SA			ECO/PERF SWITCH
4	.35	MA			- INJ/AUT TRANS/CLUTCH FAULT LIGHT
4	.35	MA			- INJ/AUT TRANS/CLUTCH FAULT LIGHT
5	.6	MA/BA			SHIFT LOCK SWITCH
7	.35	VI			1st GEAR SWITCH/N-1 PUSH BUTTON
8	.35	MA			+ STOP LIGHTS
8	.35	MA			+ STOP LIGHTS
8	.35	MA			+ STOP LIGHTS
9	.35	GR			AUT TRANS/CLUTCH ECU/AC CUTOFF SIG

R34			LA13			CY		
GR	MA	VI		MABA	MA	SA	BJ	JA
	XXXX				MA		BJ	

S1-S2-S3-S22-S23-S25-S26-S29-S31

N°	mm²	Diagram	...	→	...
1	.35	GR			AUT TRANS/CLUTCH ECU/AC CUTOFF SIG
1	.35	GR			AUT TRANS/CLUTCH ECU/AC CUTOFF SIG
1	.6	GR			AUT TRANS/CLUTCH ECU/AC CUTOFF SIG
2	.35	BJ			BRAKE PEDAL/ACCEL POSIT SENS SIG
2	.35	BJ			BRAKE PEDAL SWITCH SIGNAL
2	.35	BJ/RG			BRAKE PEDAL/ACCEL POSIT SENS SIG
2	.35	BJ/RG			AUT CLUTCH ACCEL POSITION SENS SIG
5	.35	MA			BONNET 1st POSITION SWITCH SIGNAL
6	.35	OR			BUZZER SWITCH VIA AUT CLUTCH ECU
7	.35	GR			- FNT DOOR SW/LIGHT/ALARM/TIMER
7	.35	GR			- FNT DOOR SW/LIGHT/ALARM/TIMER
8	.35	VI			AUT CLUTCH GEAR LEVER PULL SIG
9	.35	VE			AUT CLUTCH GEAR LEVER PUSH SIG

R34			LA13			CY		
VE	VI	GR	OR	MA			BJ	GR
		GR					XXXX	XXXX

S1-S2-S3-S22-S23-S25-S26-S29-S31

N°	mm²	Diagram	...	→	...
1	.6	BJ			F9Q ECU/ACCEL POSIT SENS EARTH
2	.6	VE			+ LOAD LEVER POT FEED
3	.6	SA			LOAD LEVER POT SIGNAL
4	.6	VI			NO LOAD SIGNAL
6	.6	GR			SENSORS/ANALOG EARTH
7	.6	VI			CLUTCH PEDAL SIGNAL
7	.6	VI/BA			CLUTCH PEDAL SIGNAL

R34			LA13			NO		
		VI	GR		VI	SA	VE	BJ
		VIBA						

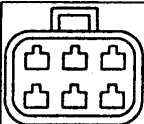

APPLICATIONS: J

Nº	mm²		...	→	...
1	.6	VI			CLUTCH PEDAL SIGNAL
1	.6	VI/BA			CLUTCH PEDAL SIGNAL

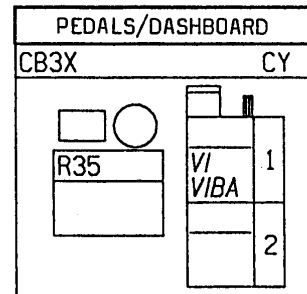

Nº	mm²		...	→	...
A1	.6	JA			+ APC PROT/STOP LIGHT FUSE
A2	.35	VE			- BRAKE OR FLUID LEVEL W LIGHT
B1	.35	NO			EARTH
B4	.6	MA			+ STOP LIGHTS

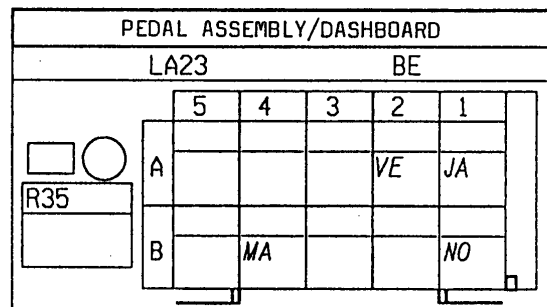

Nº	mm²		...	→	...
1	.6	VI			CLUTCH PEDAL SIGNAL
1	.6	VI			CLUTCH PEDAL SIGNAL

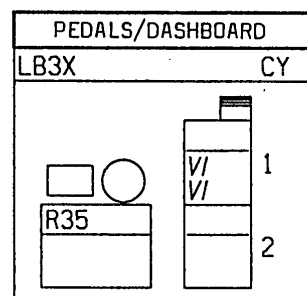

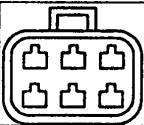

APPLICATIONS: J

Nº	mm²		... → ...
10	.6	SA	- ABS WARNING LIGHT
10	.35	SA	- ABS WARNING LIGHT
11	.35	MA	+ STOP LIGHTS
11	.35	MA	+ STOP LIGHTS
12	.35	JA/RG	+ APC PROT/STOP LIGHT FUSE
14	.35	VE	- BRAKE OR FLUID LEVEL W LIGHT
3	.35	BJ	DIAGNOSTIC SIGNAL L
3	.35	BJ	DIAGNOSTIC SIGNAL L
4	.35	JA/VE	+ APC PROT/ABS FUSE
4	.35	JA	+ APC PROT/ABS FUSE
9	.35	OR	DIAGNOSTIC SIGNAL K
9	.35	OR	DIAGNOSTIC SIGNAL K

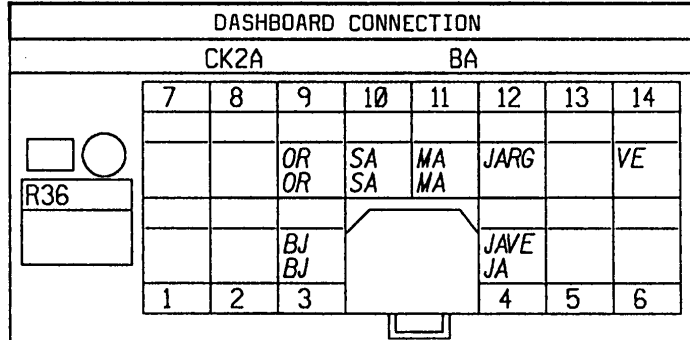

Nº	mm²		... → ...
10	.35	SA	- ABS WARNING LIGHT
11	.35	MA	+ STOP LIGHTS
11	.35	MA	+ STOP LIGHTS
11	.35	MA	+ STOP LIGHTS
12	.35	JA	+ APC PROT/STOP LIGHT FUSE
14	.35	VE	- BRAKE OR FLUID LEVEL W LIGHT
14	.35	VE	- BRAKE OR FLUID LEVEL W LIGHT
3	.35	BJ	DIAGNOSTIC SIGNAL L
4	.35	JA/RG	+ APC PROT/ABS FUSE
4	.35	JA	+ APC PROT/ABS FUSE
9	.35	OR	DIAGNOSTIC SIGNAL K

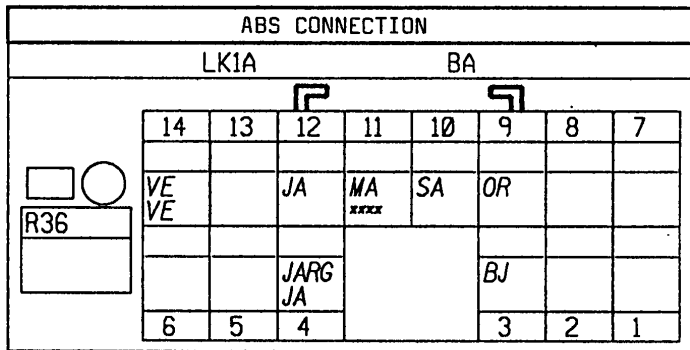

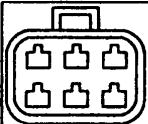

APPLICATIONS: J

S1-S2-S3-S11

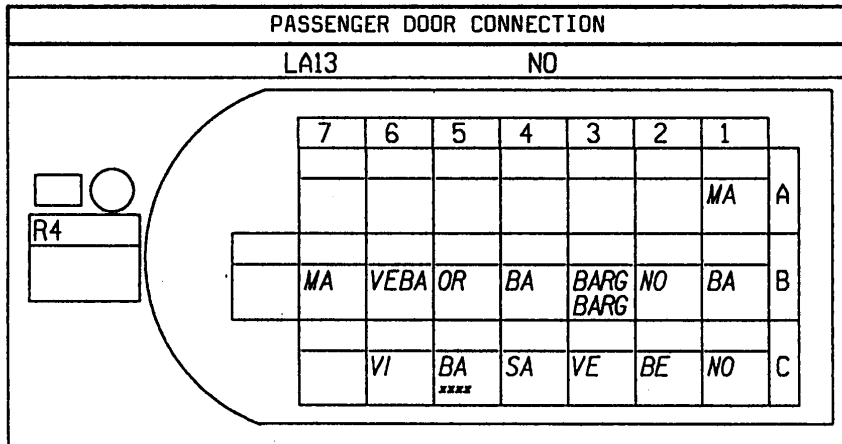

N°	mm²	Color	...
A1	2	MA	FRONT WINDOW SWITCH 1
B1	2	BA	FRONT WINDOW SWITCH 2
B2	.35	NO	EARTH
B3	.35	BA/RG	EXT TEMPERATURE SENSOR SIGNAL
B3	.35	BA/RG	EXT TEMPERATURE SENSOR SIGNAL
B4	1	BA	- RH FRONT LOUDSPEAKER
B5	1	OR	+ RH FRONT LOUDSPEAKER
B6	.35	VE/BA	+ PROT HEATED MIRROR
B7	.35	MA	MIRROR MOTORS COMMON
C1	2	NO	EARTH
C2	.35	BE	+ RH PROT SIDE LIGHT
C3	.6	VE	+ CLOSE EDL
C4	.35	SA	PASSENGER MIRROR UP-DOWN
C5	.6	BA	+ OPEN EDL
C5	.6	BA	+ OPEN EDL
C5	.6	BA/NO	+ OPEN EDL
C6	.35	VI	PASSENGER MIRROR RIGHT-LEFT





APPLICATIONS: J

S1-S2-S3-S11

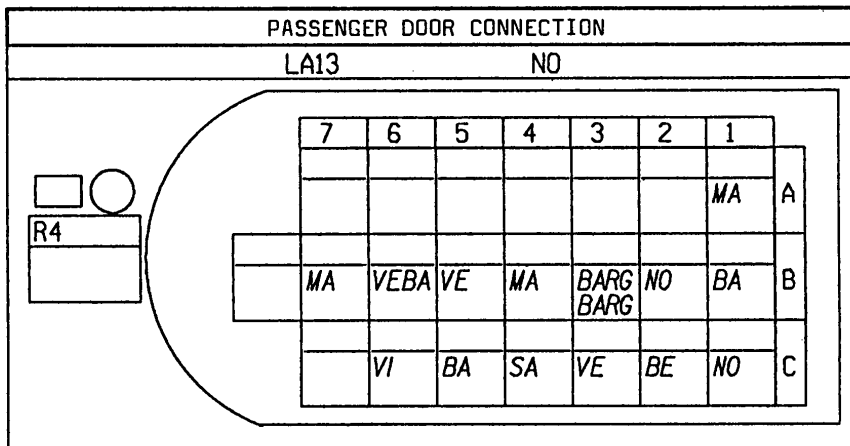

N°	mm²		... → ...
A1	2	MA	FRONT WINDOW SWITCH 1
B1	2	BA	FRONT WINDOW SWITCH 2
B2	.35	NO	EARTH
B3	.35	BA/RC	EXT TEMPERATURE SENSOR SIGNAL
B3	.35	BA/RC	EXT TEMPERATURE SENSOR SIGNAL
B4	1	MA	- LH FRONT LOUDSPEAKER
B5	1	VE	+ LH FRONT LOUDSPEAKER
B6	.35	VE/BA	+ PROT HEATED MIRROR
B7	.35	MA	MIRROR MOTORS COMMON
C1	2	NO	EARTH
C2	.35	BE	+ RH PROT SIDE LIGHT
C3	.6	VE	+ CLOSE EDL
C4	.35	SA	PASSENGER MIRROR UP-DOWN
C5	.6	BA	+ OPEN EDL
C6	.35	VI	PASSENGER MIRROR RIGHT-LEFT

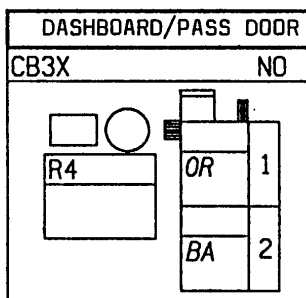

N°	mm²		... → ...
1	1	OR	+ RH FRONT LOUDSPEAKER
2	1	BA	- RH FRONT LOUDSPEAKER



APPLICATIONS: J

S1-S2-S3-S11

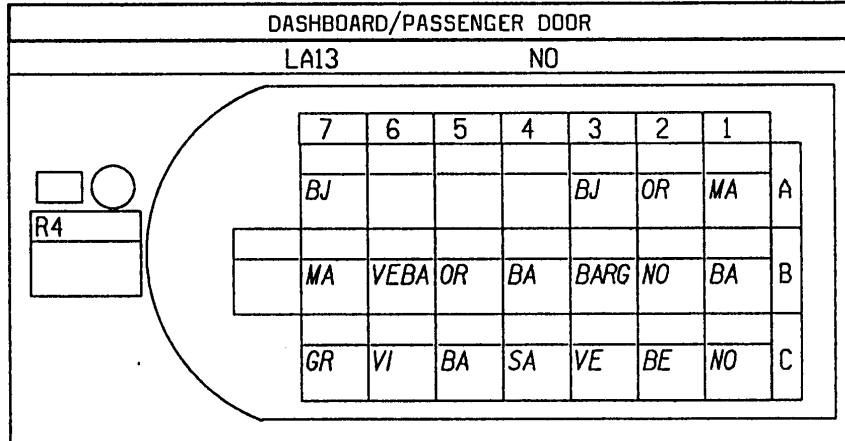

N°	mm²		... → ...
A1	2	MA	FRONT WINDOW SWITCH 1
A2	.6	OR	- PASS WINDOW RELAY DOWN SWITCH
A3	.6	BJ	- PASS WINDOW RELAY UP SWITCH
A7	2	BJ	PASSENGER WINDOW UP
B1	2	BA	FRONT WINDOW SWITCH 2
B2	.35	NO	EARTH
B3	.35	BA/RG	EXT TEMPERATURE SENSOR SIGNAL
B4	1	BA	- RH FRONT LOUDSPEAKER
B5	1	OR	+ RH FRONT LOUDSPEAKER
B6	.35	VE/BA	+ PROT HEATED MIRROR
B7	.35	MA	MIRROR MOTORS COMMON
C1	2	NO	EARTH
C2	.35	BE	+ RH PROT SIDE LIGHT
C3	.6	VE	+ CLOSE EDL
C4	.35	SA	PASSENGER MIRROR UP-DOWN
C5	.6	BA	+ OPEN EDL
C6	.35	VI	PASSENGER MIRROR RIGHT-LEFT
C7	2	GR	PASSENGER WINDOW DOWN



APPLICATIONS: J

S1-S2-S3-S11

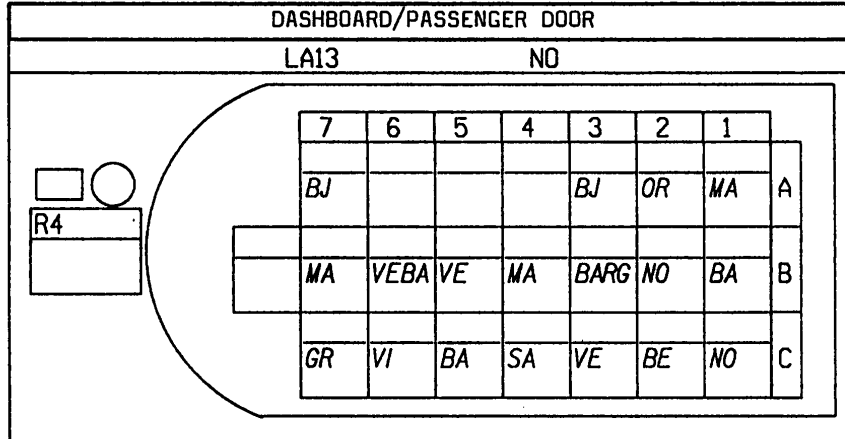

N°	mm²	Color	...
----	-----	-------	-----

- |    |     |       |                                    |
|----|-----|-------|------------------------------------|
| A1 | 2   | MA    | FRONT WINDOW SWITCH 1              |
| A2 | .6  | OR    | - PASSENGER WINDOW RELAY DOWN SW   |
| A3 | .6  | BJ    | - PASSENGER WINDOW RELAY UP SWITCH |
| A7 | 2   | BJ    | PASSENGER WINDOW UP                |
| B1 | 2   | BA    | FRONT WINDOW SWITCH 2              |
| B2 | .35 | NO    | EARTH                              |
| B3 | .35 | BA/RG | EXT TEMPERATURE SENSOR SIGNAL      |
| B4 | 1   | MA    | - LH FRONT LOUDSPEAKER             |
| B5 | 1   | VE    | + LH FRONT LOUDSPEAKER             |
| B6 | .35 | VE/BA | + PROT HEATED MIRROR               |
| B7 | .35 | MA    | MIRROR MOTORS COMMON               |
| C1 | 2   | NO    | EARTH                              |
| C2 | .35 | BE    | + RH PROT SIDE LIGHT               |
| C3 | .6  | VE    | + CLOSE EDL                        |
| C4 | .35 | SA    | PASSENGER MIRROR UP-DOWN           |
| C5 | .6  | BA    | + OPEN EDL                         |
| C6 | .35 | VI    | PASSENGER MIRROR RIGHT-LEFT        |
| C7 | 2   | GR    | PASSENGER WINDOW DOWN              |

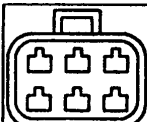

APPLICATIONS: J

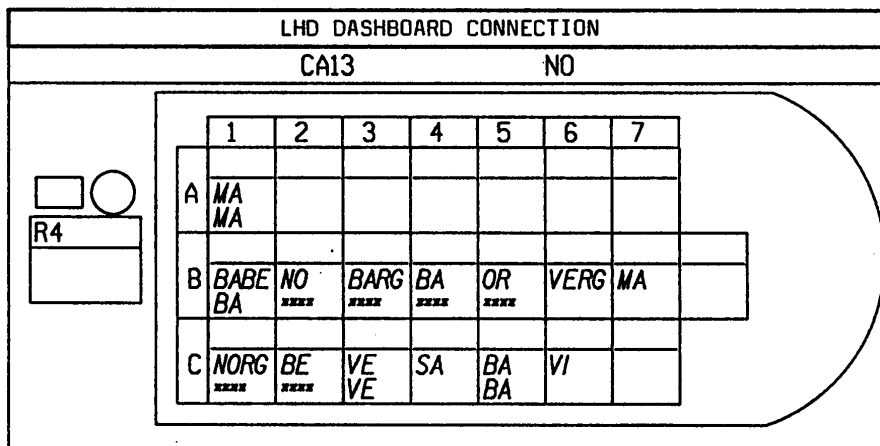

N°	mm <sup>2</sup>		... → ...
A1	.6	MA	FRONT WINDOW SWITCH 1
A1	2	MA	FRONT WINDOW SWITCH 1
B1	.6	BA/BE	FRONT WINDOW SWITCH 2
B1	2	BA	FRONT WINDOW SWITCH 2
B2	.6	NO	EARTH
B2	.35	NO/RG	EXT TEMPERATURE SENSOR EARTH
B2	.6	NO	EARTH
B2	.6	NO	EARTH
B3	.6	BA/RG	EXT TEMPERATURE SENSOR SIGNAL
B3	.35	BA/RG	EXT TEMPERATURE SENSOR SIGNAL
B3	.6	BA/BE	EXT TEMPERATURE SENSOR SIGNAL
B3	.6	BA/RG	EXT TEMPERATURE SENSOR SIGNAL
B4	1	BA	- RH FRONT LOUDSPEAKER
B4	1	BA	- RH FRONT LOUDSPEAKER
B4	1	BA	- RH FRONT LOUDSPEAKER FEED
B5	1	OR	+ RH FRONT LOUDSPEAKER FEED
B5	1	OR	+ RH FRONT LOUDSPEAKER
B5	1	OR	+ RH FRONT LOUDSPEAKER FEED
B6	.35	VE/RG	+ PROT HEATED MIRROR
B7	.35	MA	MIRROR MOTORS COMMON
C1	.6	NO/RG	EARTH
C1	2	NO	EARTH
C1	2	NO	EARTH
C1	.35	NO	EARTH
C2	.35	BE	+ RH PROT SIDE LIGHT
C2	.35	BE	+ RH PROT SIDE LIGHT
C2	.35	BE	+ RH PROT SIDE LIGHT
C3	.6	VE	+ CLOSE EDL
C3	.6	VE	+ CLOSE EDL
C4	.35	SA	PASSENGER MIRROR UP-DOWN
C5	.6	BA	+ OPEN EDL
C5	.6	BA	+ OPEN EDL
C6	.35	VI	PASSENGER MIRROR RIGHT-LEFT

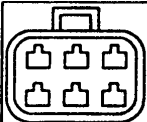

APPLICATIONS: J

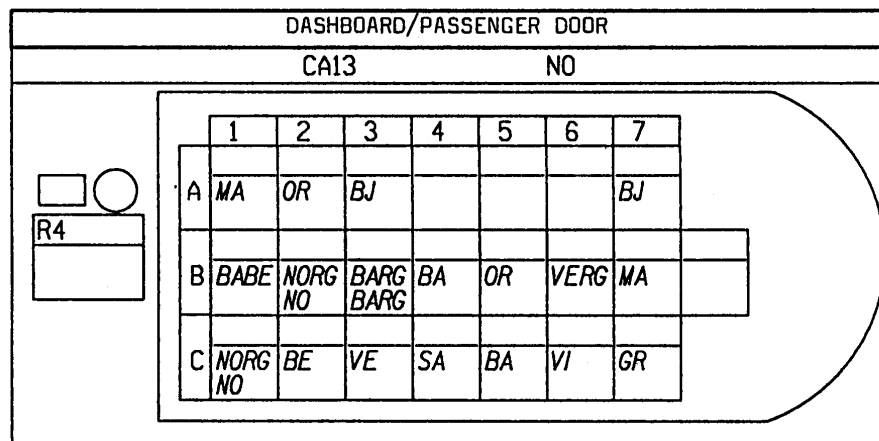

No	mm <sup>2</sup>		... → ...
A1	.6	MA	FRONT WINDOW SWITCH 1
A2	.6	OR	- PASSENGER WINDOW RELAY DOWN SW
A3	.6	BJ	- PASSENGER WINDOW RELAY UP SW
A7	2	BJ	PASSENGER WINDOW UP
B1	.6	BA/BE	FRONT WINDOW SWITCH 2
B2	.35	NO/RG	EARTH
B2	.6	NO	EARTH
B3	.35	BA/RG	EXT TEMPERATURE SENSOR SIGNAL
B3	.6	BA/RG	EXT TEMPERATURE SENSOR SIGNAL
B4	1	BA	- RH FRONT LOUDSPEAKER
B5	1	OR	+ RH FRONT LOUDSPEAKER
B6	.35	VE/RG	+ PROT HEATED MIRROR
B7	.35	MA	MIRROR MOTORS COMMON
C1	.6	NO/RG	EARTH
C1	.35	NO	EARTH
C2	.35	BE	+ RH PROT SIDE LIGHT
C3	.6	VE	+ CLOSE EDL
C4	.35	SA	PASSENGER MIRROR UP-DOWN
C5	.6	BA	+ OPEN EDL
C6	.35	VI	PASSENGER MIRROR RIGHT-LEFT
C7	2	GR	PASSENGER WINDOW DOWN



APPLICATIONS: J

S15

N°	mm²		... → ...
1	1	BJ/NO	+ RH PROT MAIN BEAM HEADLIGHT
1	1	BJ	+ RH PROT MAIN BEAM HEADLIGHT
2	1	VE/BA	+ RH PROT DIPPED HEADLIGHT
2	1	VE	+ RH PROT DIPPED HEADLIGHT
3	.35	BE/BA	+ RH PROT SIDE LIGHT
4	.35	BJ	RH DIRECTION INDICATORS FEED
5	2	GR	+ PROT/HORN FUSE
5	2	GR	+ PROT/HORN FUSE
6	.35	OR	LH DIRECTION INDICATORS FEED
7	.35	BE	+ LH PROT SIDE LIGHT
8	1	VE	+ LH PROT DIPPED HEADLIGHT
8	1	VE	+ LH PROT DIPPED HEADLIGHT
9	1	BJ	+ LH PROT MAIN BEAM HEADLIGHT
9	1	BJ	+ LH PROT MAIN BEAM HEADLIGHT

R9		CA13				CY		
1								
	BJNO	VEBA	BEBA	BJ	GR	OR	BE	VE
	BJ	VE			GR			BJ



S15

N°	mm²		... → ...
1	.6	NO	EARTH
2	.6	VI	HEADLIGHT ADJUSTMENT CONTROL
3	.35	MA	BONNET 1st POSITION SWITCH SIG
3	.35	MA	BONNET 1st POSITION SWITCH SIG
4	.35	SA	- BRAKE PAD WEAR WARNING LIGHT
6	1	OR	+ RELAYED FRONT FOG LIGHTS
6	1	OR/NO	+ RELAYED FRONT FOG LIGHTS
8	.35	OR	+ REAR SCREEN WASHER PUMP
9	.35	VE	+ WINDSCREEN WASHER PUMP/EARTH

R9		CA13				NO	
1							
	NO	VI	MA	SA	OR	OR	
		MA			ORNO	VE	



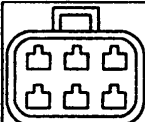

APPLICATIONS: J

No	mm <sup>2</sup>		... → ...
1	1	BJ/BE	+ RH PROT MAIN BEAM HEADLIGHT
1	1	BJ/BE	+ RH PROT MAIN BEAM HEADLIGHT
1	1	BJ/BE	+ RH PROT MAIN BEAM HEADLIGHT
2	1	VE/BA	+ RH PROT DIPPED HEADLIGHT
2	1	VE/BA	+ RH PROT DIPPED HEADLIGHT
2	1	VE/BA	+ RH PROT DIPPED HEADLIGHT
3	.35	BE/BA	+ RH PROT SIDE LIGHT
3	.35	BE/BA	+ RH PROT SIDE LIGHT
3	.35	BE/BA	+ RH PROT SIDE LIGHT
4	.35	BJ	RH DIRECTION INDICATORS FEED
4	.35	BJ	RH DIRECTION INDICATORS FEED
5	2	GR	+ PROT/HORN FUSE
5	2	GR	+ PROT/HORN FUSE
6	.35	OR	LH DIRECTION INDICATORS FEED
7	.35	BE	+ LH PROT SIDE LIGHT
7	.35	BE	+ LH PROT SIDE LIGHT
7	.35	BE	+ LH PROT SIDE LIGHT
8	1	VE	+ LH PROT DIPPED HEADLIGHT
8	1	VE	+ LH PROT DIPPED HEADLIGHT
8	1	VE	+ LH PROT DIPPED HEADLIGHT
9	1	BJ	+ LH PROT MAIN BEAM HEADLIGHT
9	1	BJ	+ LH PROT MAIN BEAM HEADLIGHT
9	1	BJ	+ LH PROT MAIN BEAM HEADLIGHT

S15

	R9			LA13			CY		
9									
	BJ	VE	BE	OR	GR	BJ	BEBA	VEBA	BJBE
	XXXX	XXXX	XXXX		GR	BJ	XXXX	XXXX	XXXX



No	mm <sup>2</sup>		... → ...
1	.6	NO	RH HEADLIGHT MOTOR EARTH
2	.6	VI	HEADLIGHT ADJUSTMENT CONTROL
2	.6	VI	HEADLIGHT ADJUSTMENT CONTROL
3	.6	MA	BONNET 1st POSITION SWITCH SIG
4	.6	SA	- BRAKE PAD WEAR WARNING LIGHT
6	.6	VI	+ RELAYED FRONT FOG LIGHTS
6	.6	VI	+ RELAYED FRONT FOG LIGHTS
8	.35	OR	+ REAR SCREEN WASHER PUMP
9	.35	VE	+ WINDSCREEN WASHER PUMP/EARTH

S15

	R9		LA13			NO		
9								
	VE	OR		VI		SA	MA	VI
				VI				NO





APPLICATIONS: J

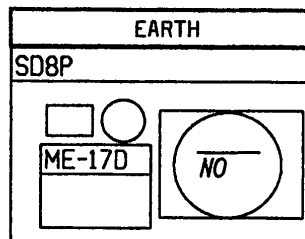
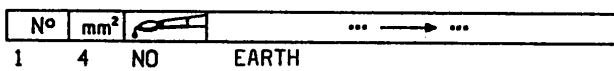
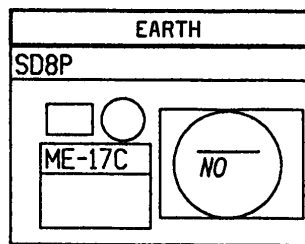
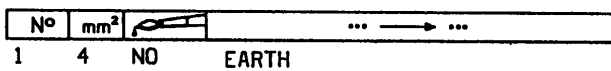
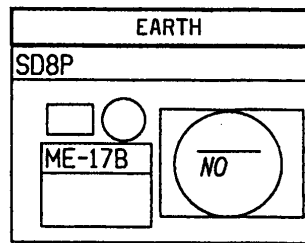
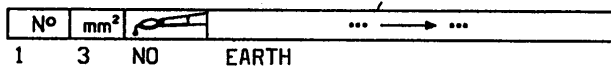
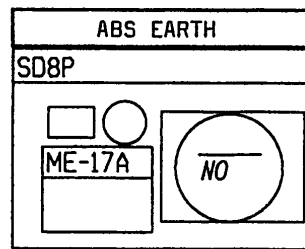
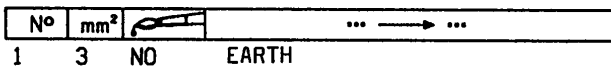
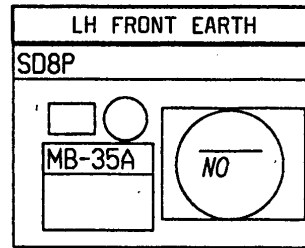
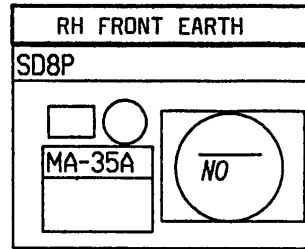



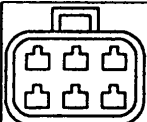

APPLICATIONS: J

Nº	mm²		...	→	...
1	3	NO	EARTH		
1	3	NO	EARTH		
1	3	NO	EARTH		
1	3	NO	EARTH		
1	1	NO	EARTH		
1	3	NO	EARTH		

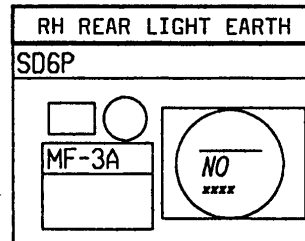

Nº	mm²		...	→	...
1	3	NO	EARTH		
1	3	NO	EARTH		
1	3	NO	EARTH		
1	3	NO	EARTH		
1	3	NO	EARTH		
1	3	NO	EARTH		

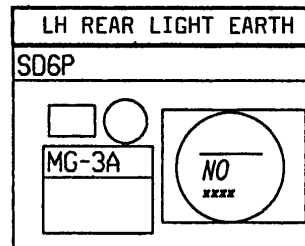

Nº	mm²		...	→	...
1	4	NO	ELECTRONIC EARTH		
1	4	NO	ELECTRONIC EARTH		

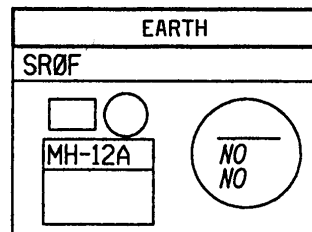

Nº	mm²		...	→	...
1	5	NO	ELECTRONIC EARTH		
1	2	NO	100W FAN UNIT EARTH		

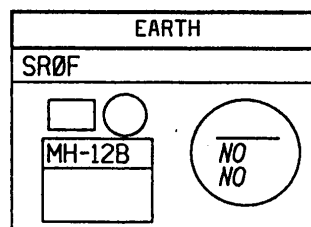

Nº	mm²		...	→	...
1	5	NO	ELECTRONIC EARTH		
1	3	NO	ELECTRICAL EARTH		

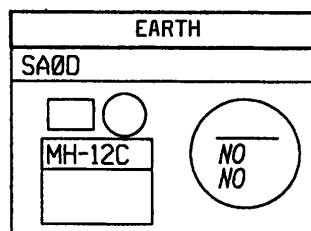

Nº	mm²		...	→	...
1	7	NO	ELECTRICAL EARTH		

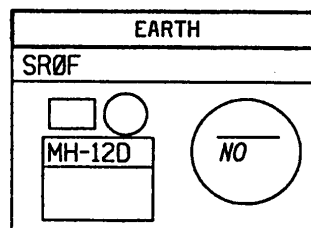

APPLICATIONS: J

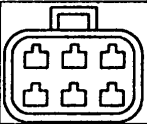

Nº	mm²		...	→	...
1	4	NO	ELECTRONIC EARTH		
1	4	NO	ELECTRONIC EARTH		

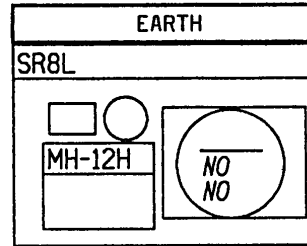

Nº	mm²		...	→	...
1	7	NO	ELECTRICAL EARTH		

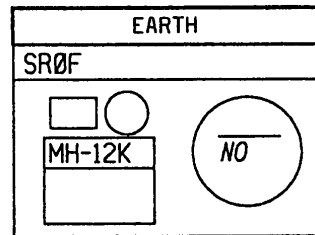

Nº	mm²		...	→	...
1	4	NO	ELECTRONIC EARTH		
1	4	NO	ELECTRONIC EARTH		

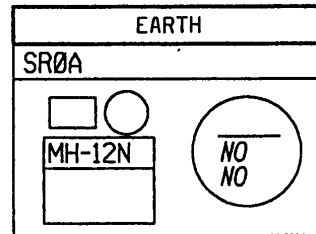

Nº	mm²		...	→	...
1	5	NO	ELECTRONIC EARTH		
1	2	NO	100W FAN UNIT EARTH		
1	5	NO	AC J ENG CONNECTION UNIT 3 EARTH		

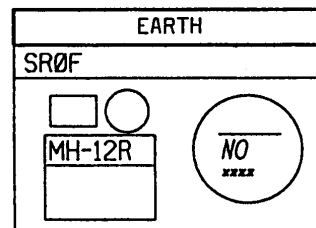

Nº	mm²		...	→	...
1	4	NO	ELECTRICAL EARTH		
1	7	NO	ELECTRICAL EARTH		
1	4	NO	ELECTRONIC EARTH		
1	4	NO	ELECTRICAL EARTH		
1	7	NO	ELECTRICAL EARTH		
1	7	NO	ELECTRONIC EARTH		

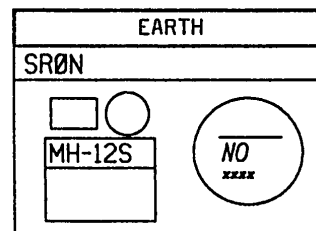

Nº	mm²		...	→	...
1	7	NO	ELECTRICAL EARTH		
1	4	NO	ELECTRONIC EARTH		
1	4	NO	ELECTRICAL EARTH		
1	7	NO	ELECTRICAL EARTH		

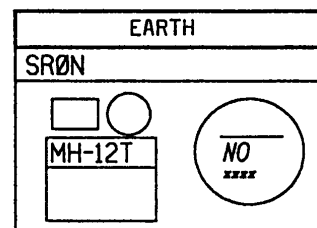



APPLICATIONS: J

Nº	mm <sup>2</sup>		...	→	...
1	4	NO	ELECTRONIC EARTH		
1	7	NO	ELECTRONIC EARTH		
1	4	NO	ELECTRONIC EARTH		
1	7	NO	ELECTRONIC EARTH		

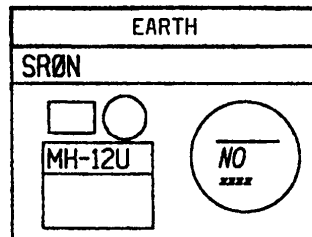

Nº	mm <sup>2</sup>		...	→	...
1	2	NO	EARTH		
1	4	NO	EARTH		
1	4	NO	EARTH		

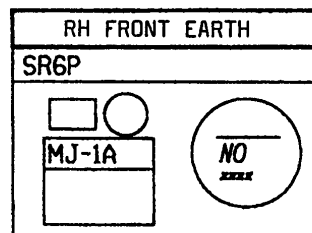

Nº	mm <sup>2</sup>		...	→	...

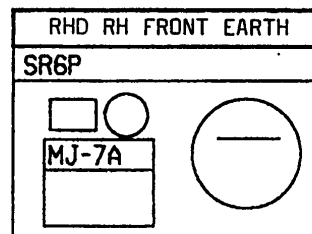

Nº	mm <sup>2</sup>		...	→	...
1	4	NO	EARTH		
1	4	NO	EARTH		

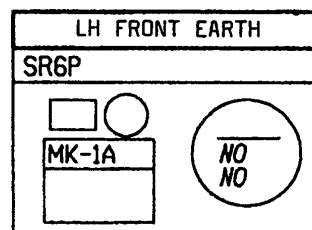

Nº	mm <sup>2</sup>		...	→	...
1	2	NO	EARTH		
1	2	NO	EARTH		

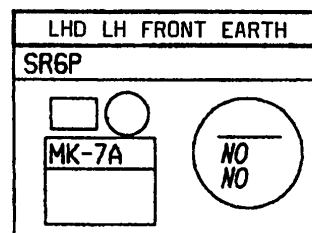

Nº	mm <sup>2</sup>		...	→	...
1	3	NO	ELECTRONIC EARTH		

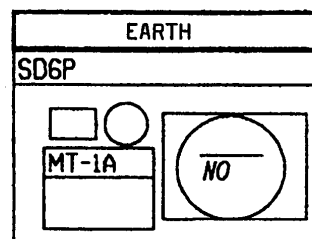

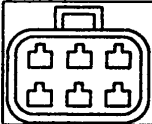

APPLICATIONS: J

N°	mm <sup>2</sup>		...	→	...
1	1	NO	EARTH		
1	1	NO/BA	EARTH		
1	2	NO	EARTH		
1	1	NO/BA	EARTH		
1	1	NO/BA	EARTH		
1	1	NO/BE	EARTH		
1	1	NO	EARTH		
1	1	NO	EARTH		
1	1	NO	EARTH		

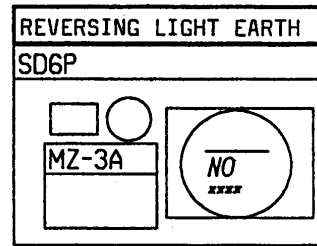

N°	mm <sup>2</sup>		...	→	...
1	3	NO	ELECTRONIC EARTH		

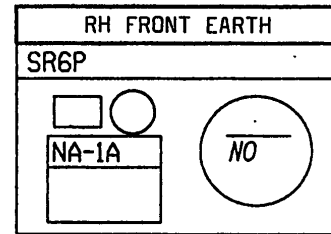

N°	mm <sup>2</sup>		...	→	...
1	3	NO	ELECTRONIC EARTH		

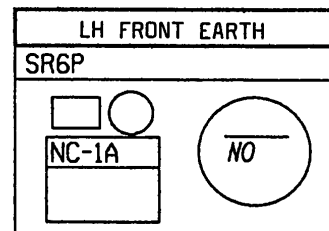

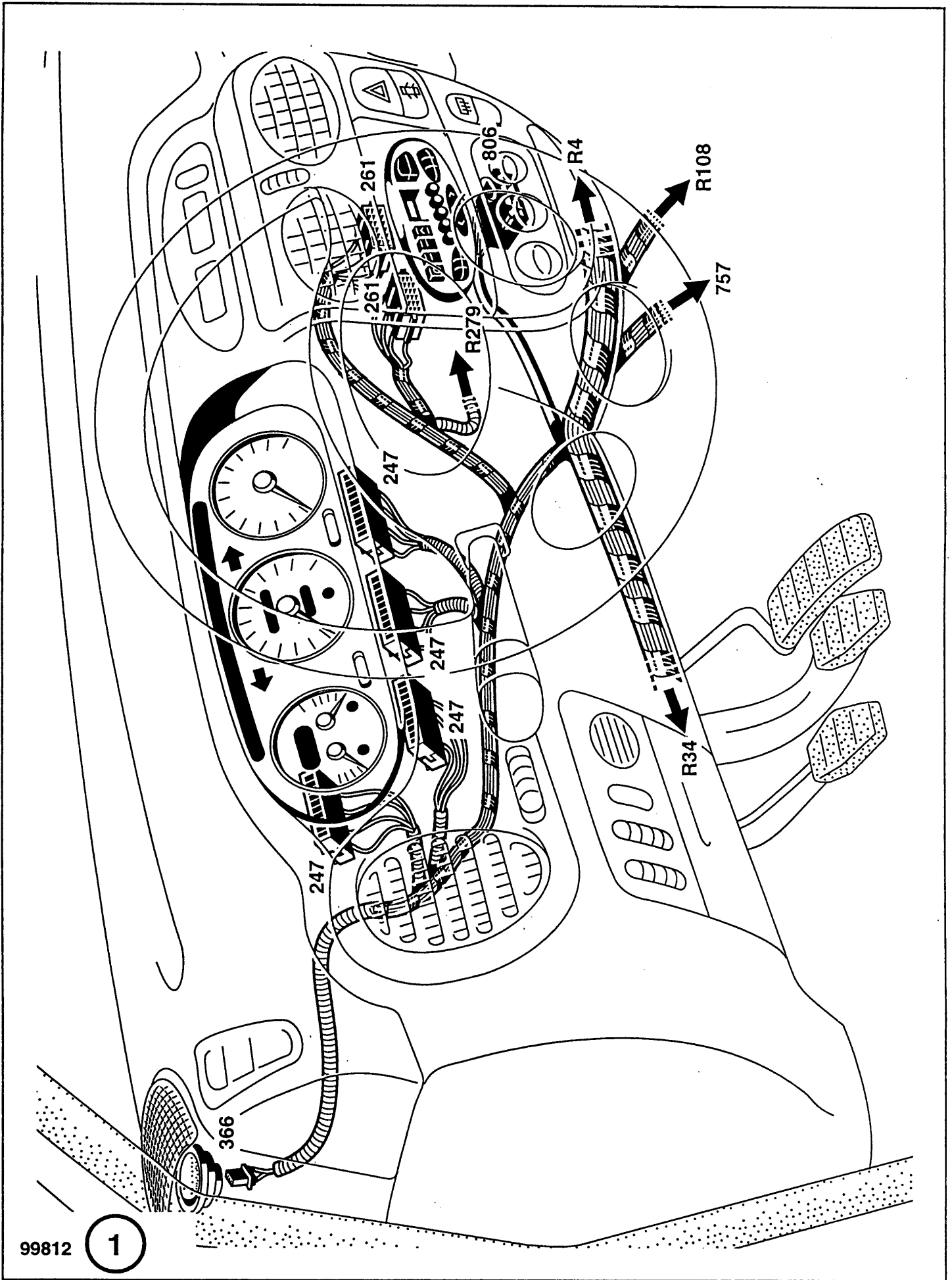

99812

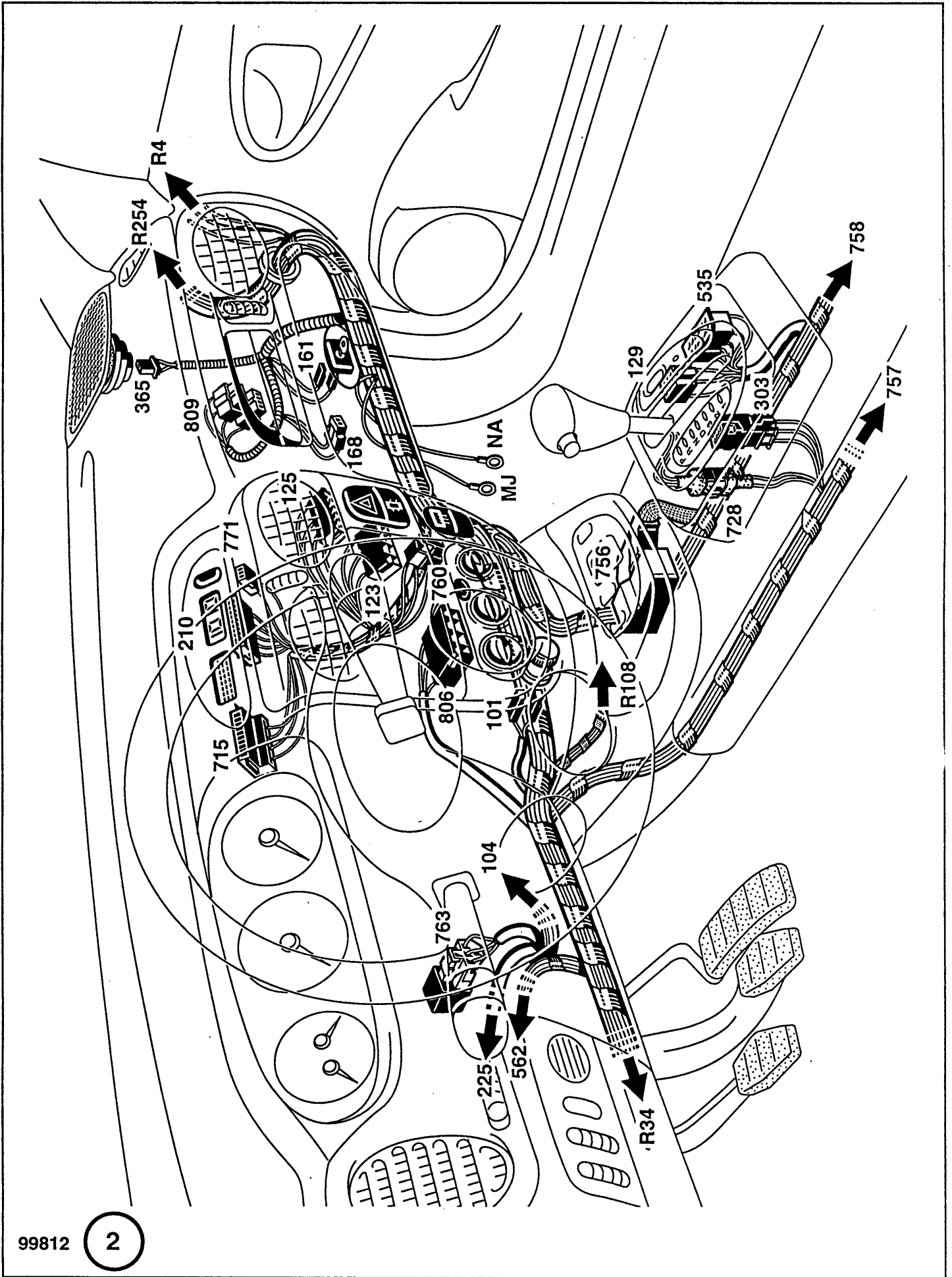

99812

2

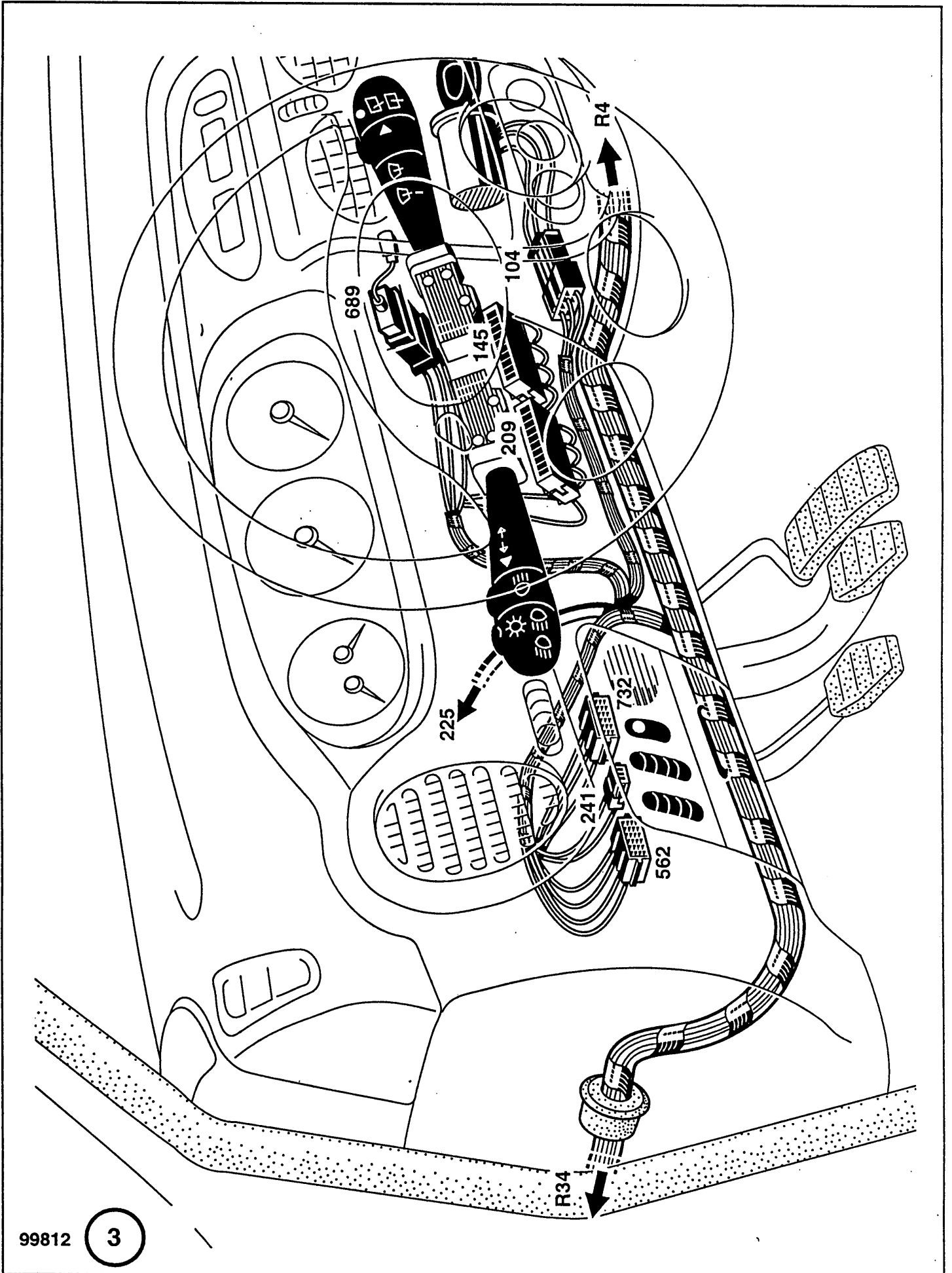

99812

3

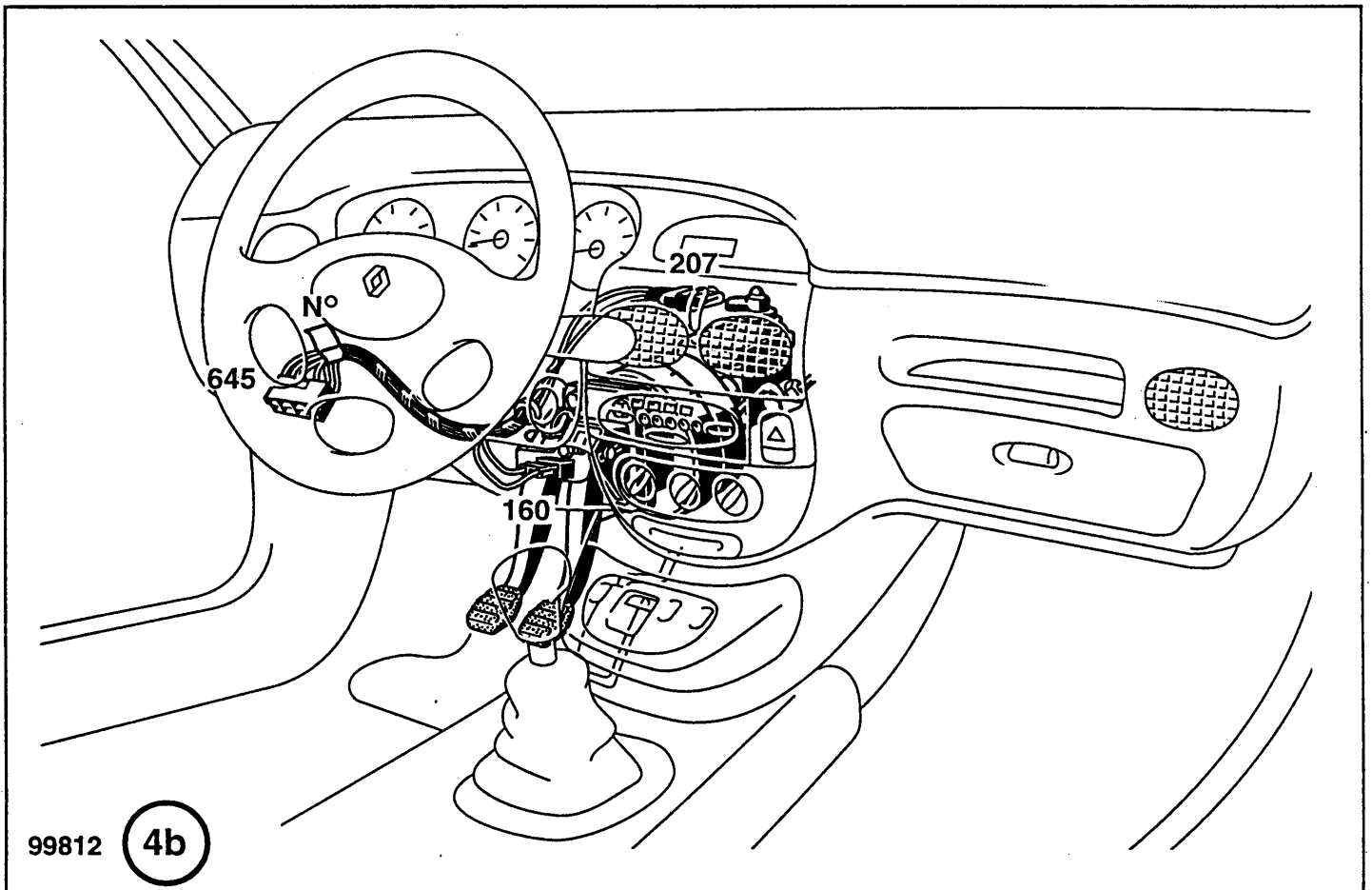
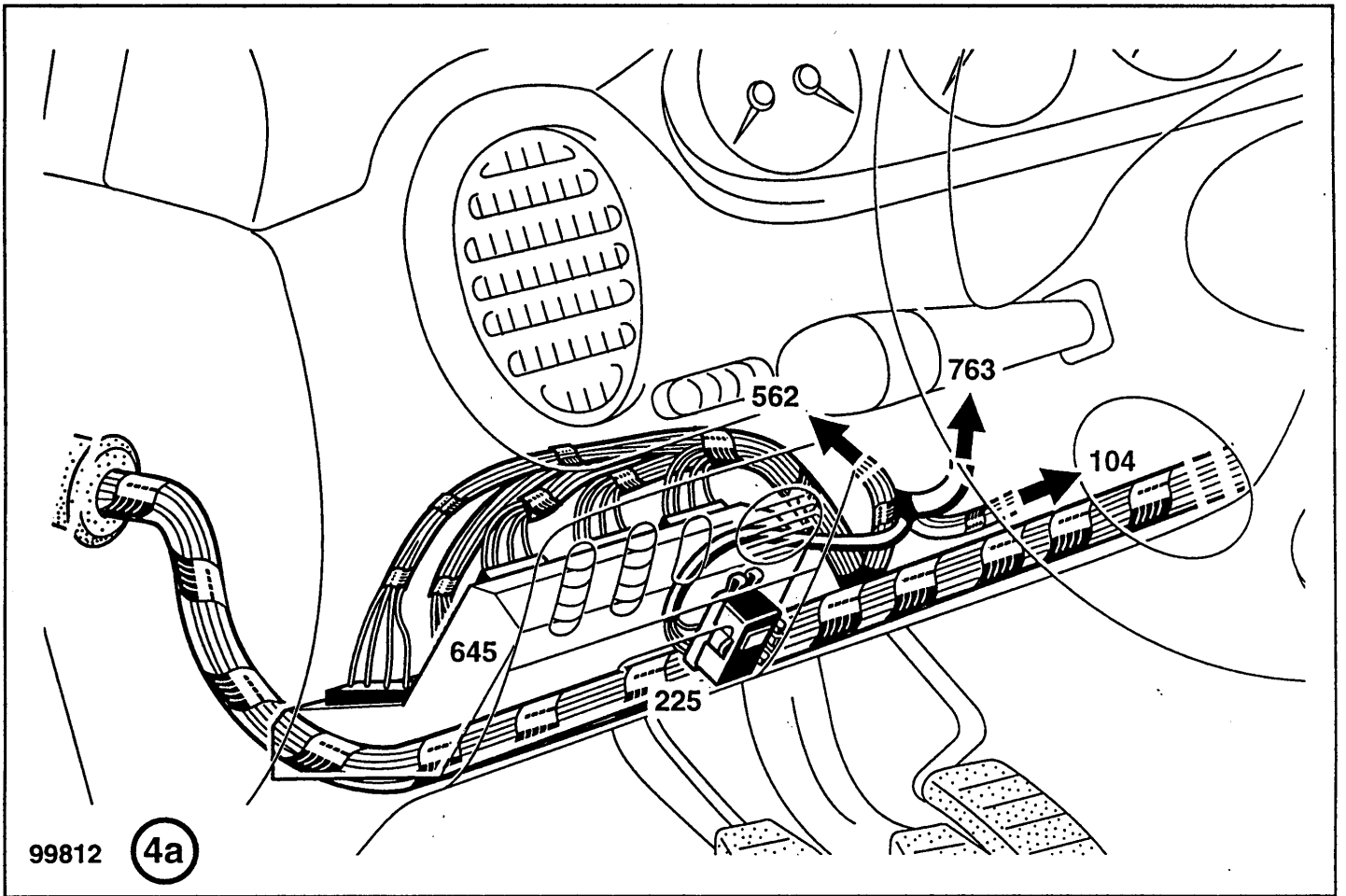



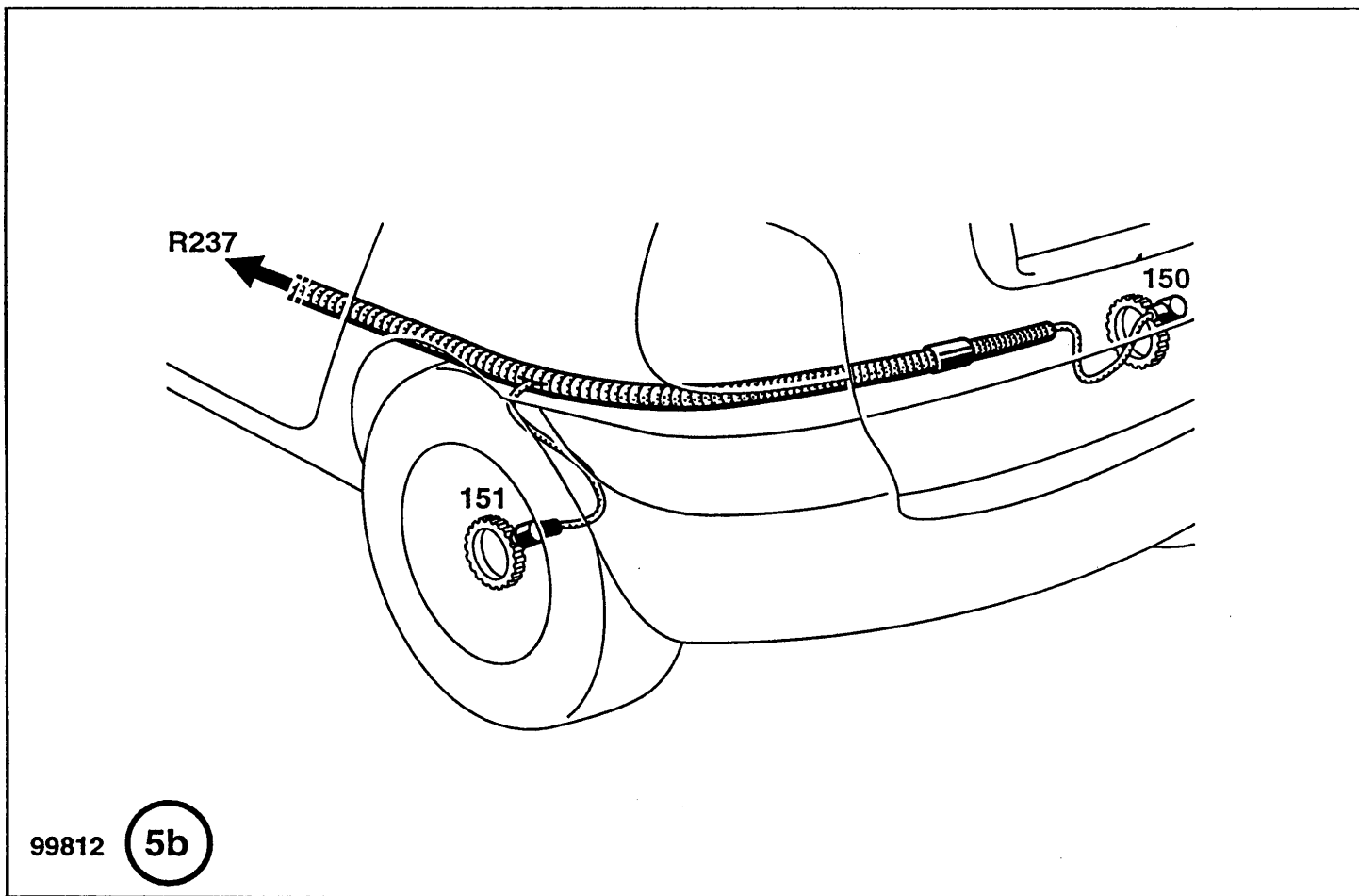
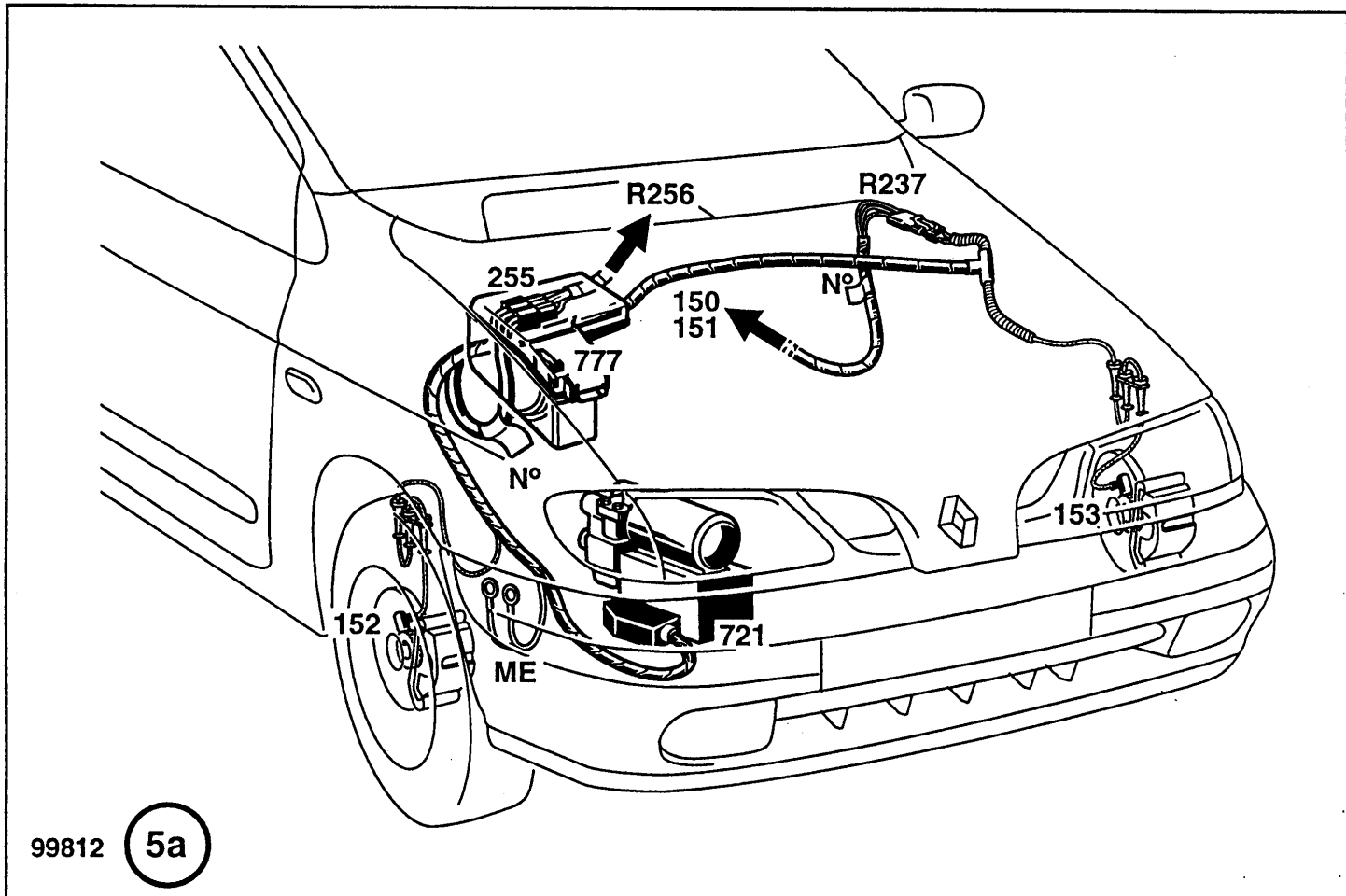

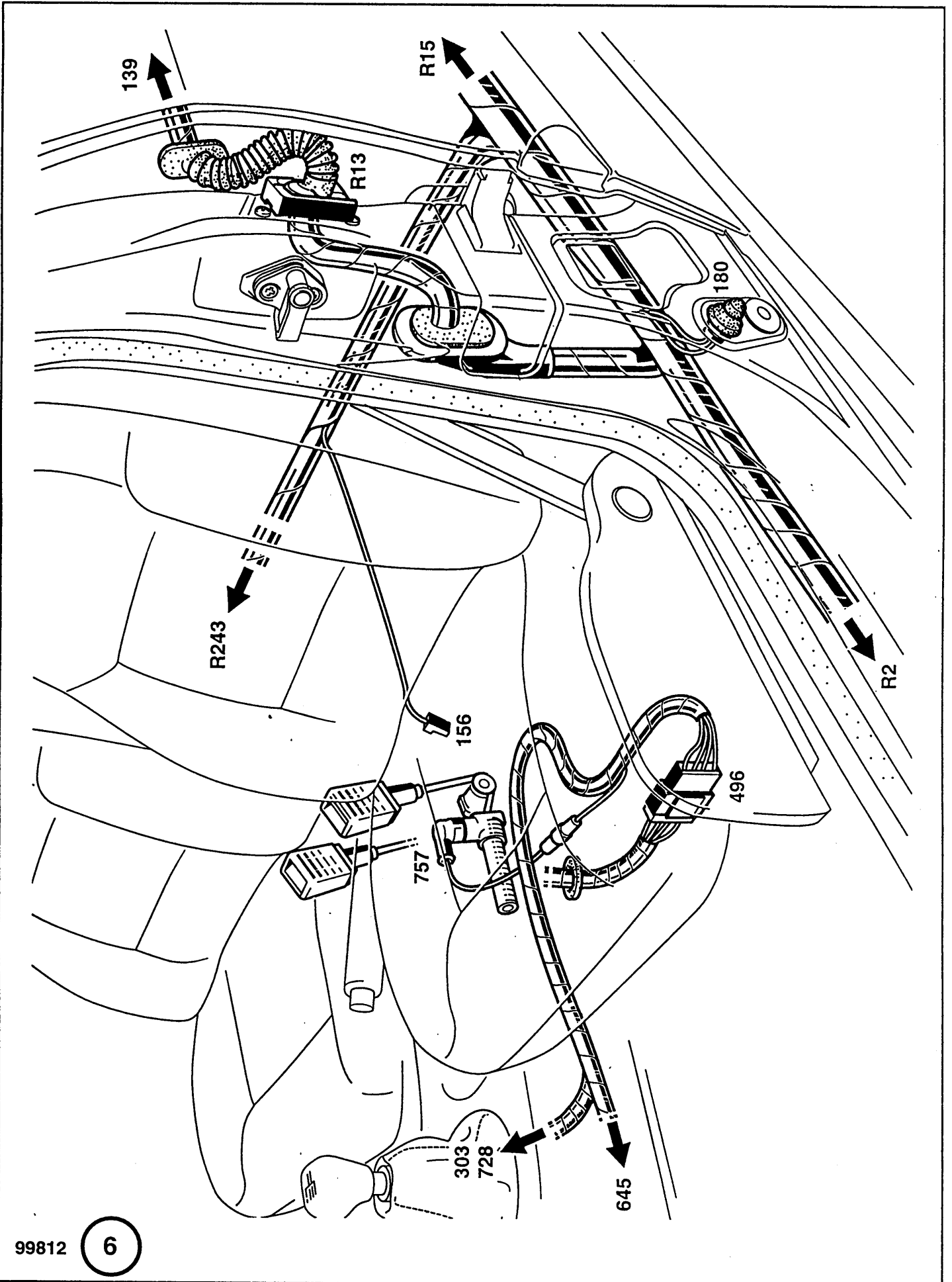

99812

6

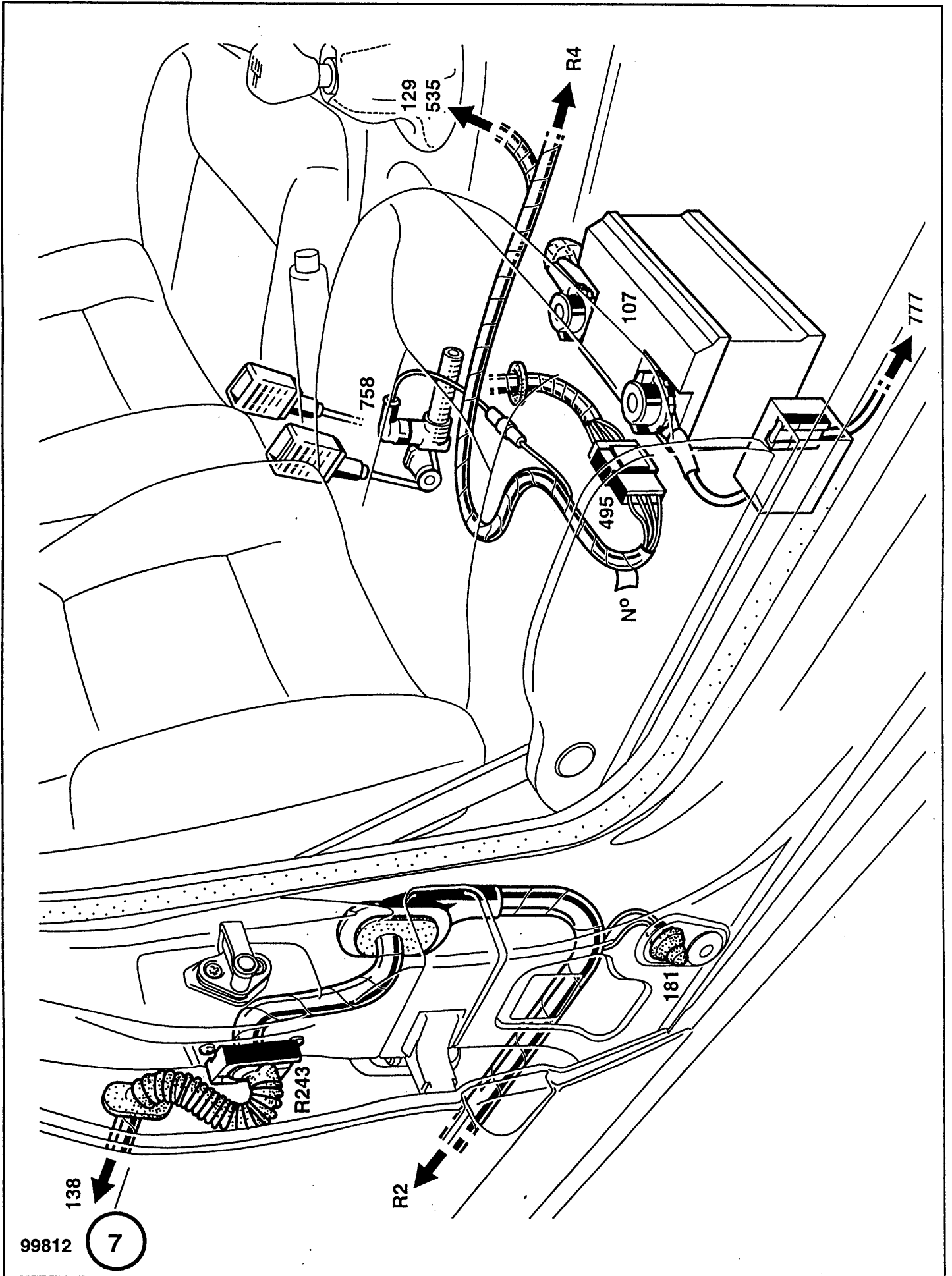

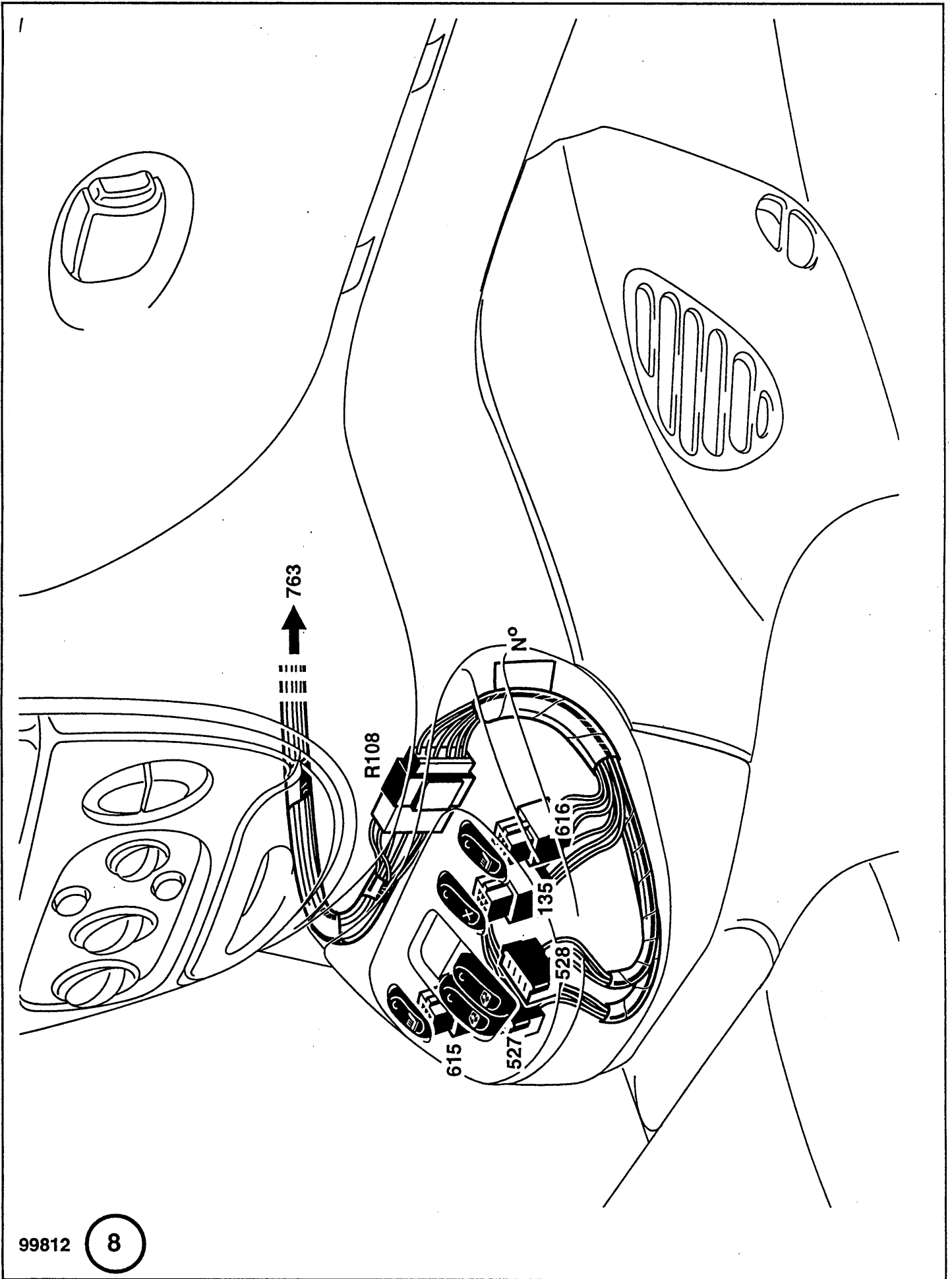

99812

8

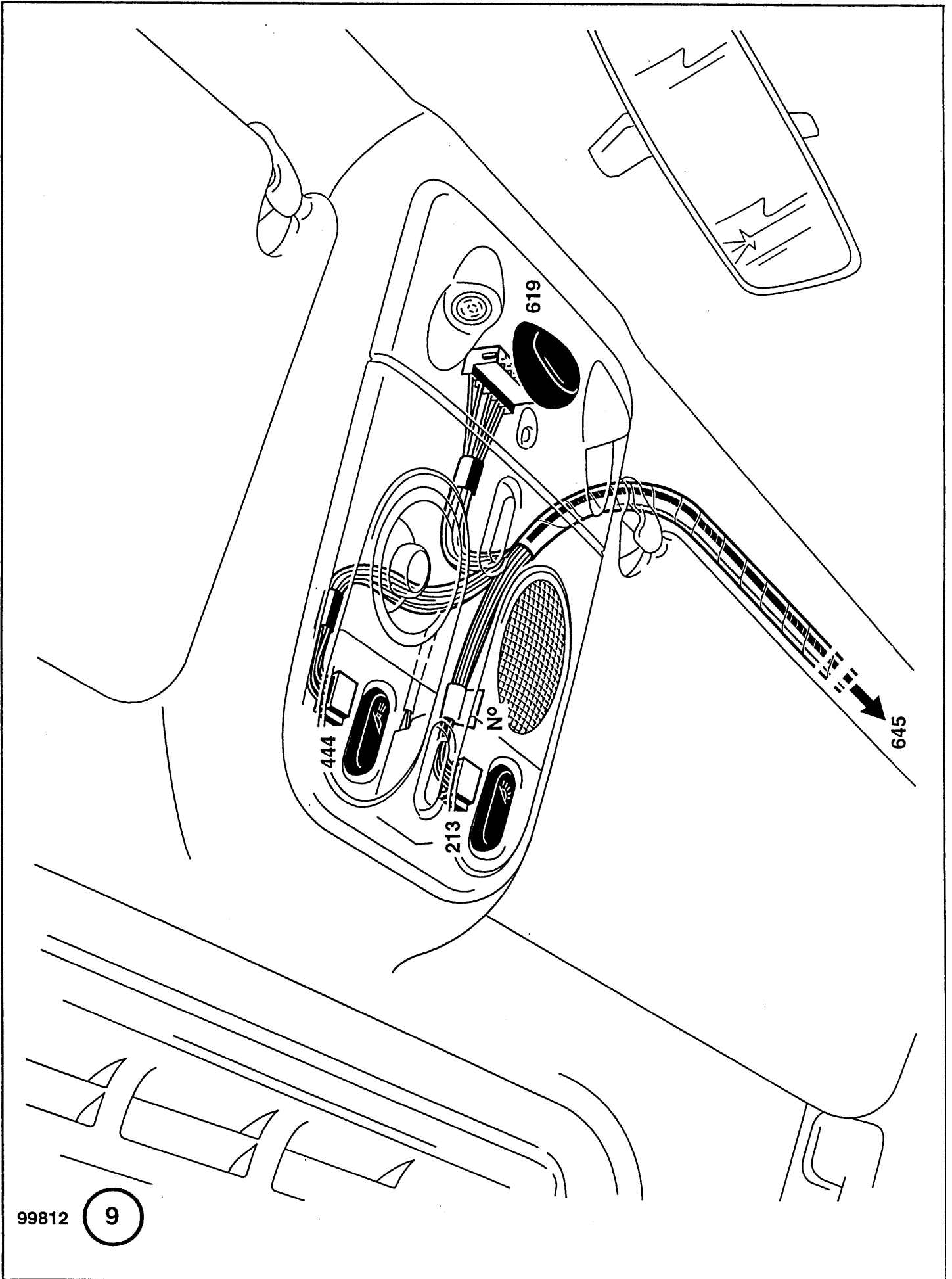

99812

9

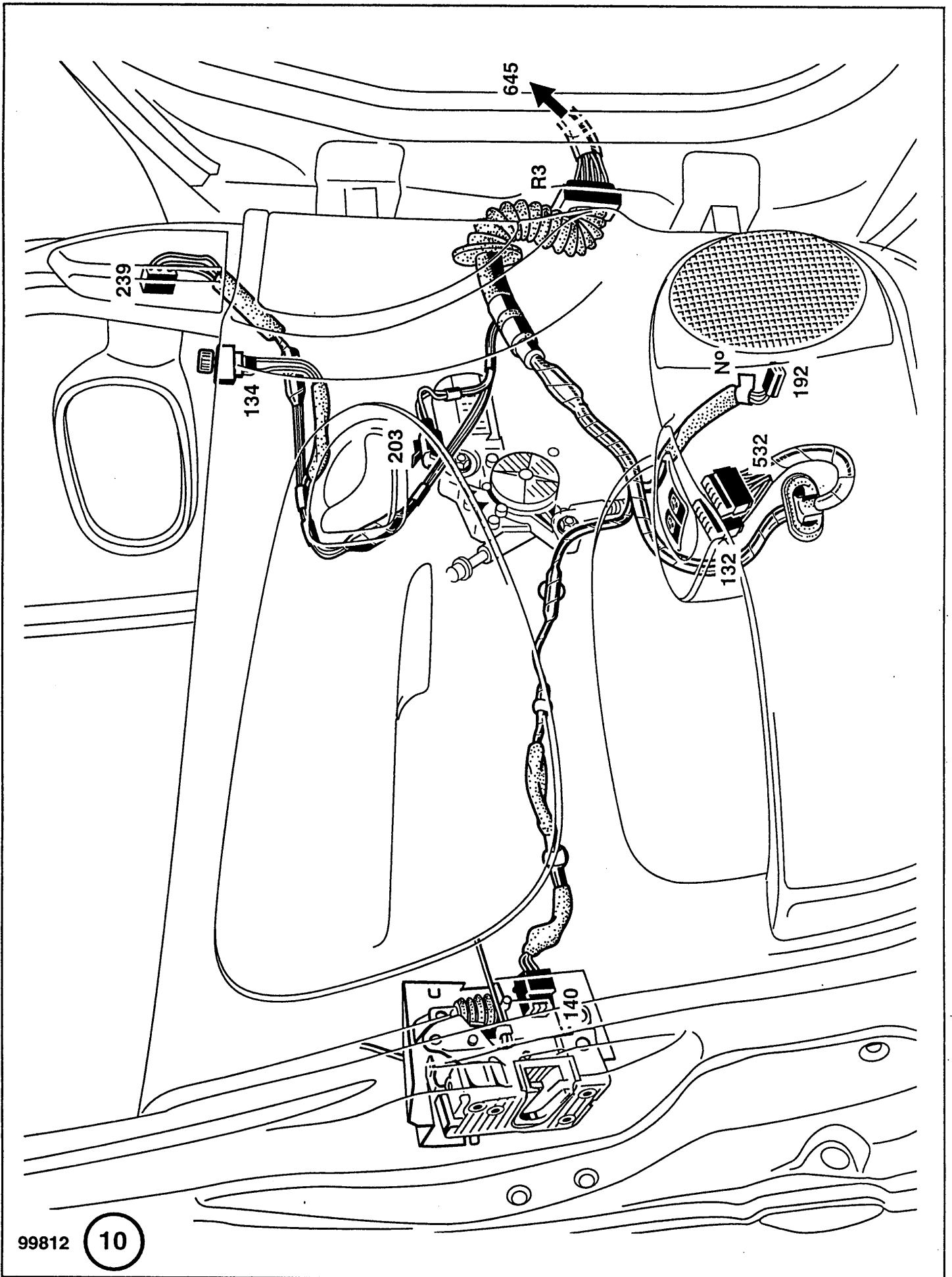

99812

10

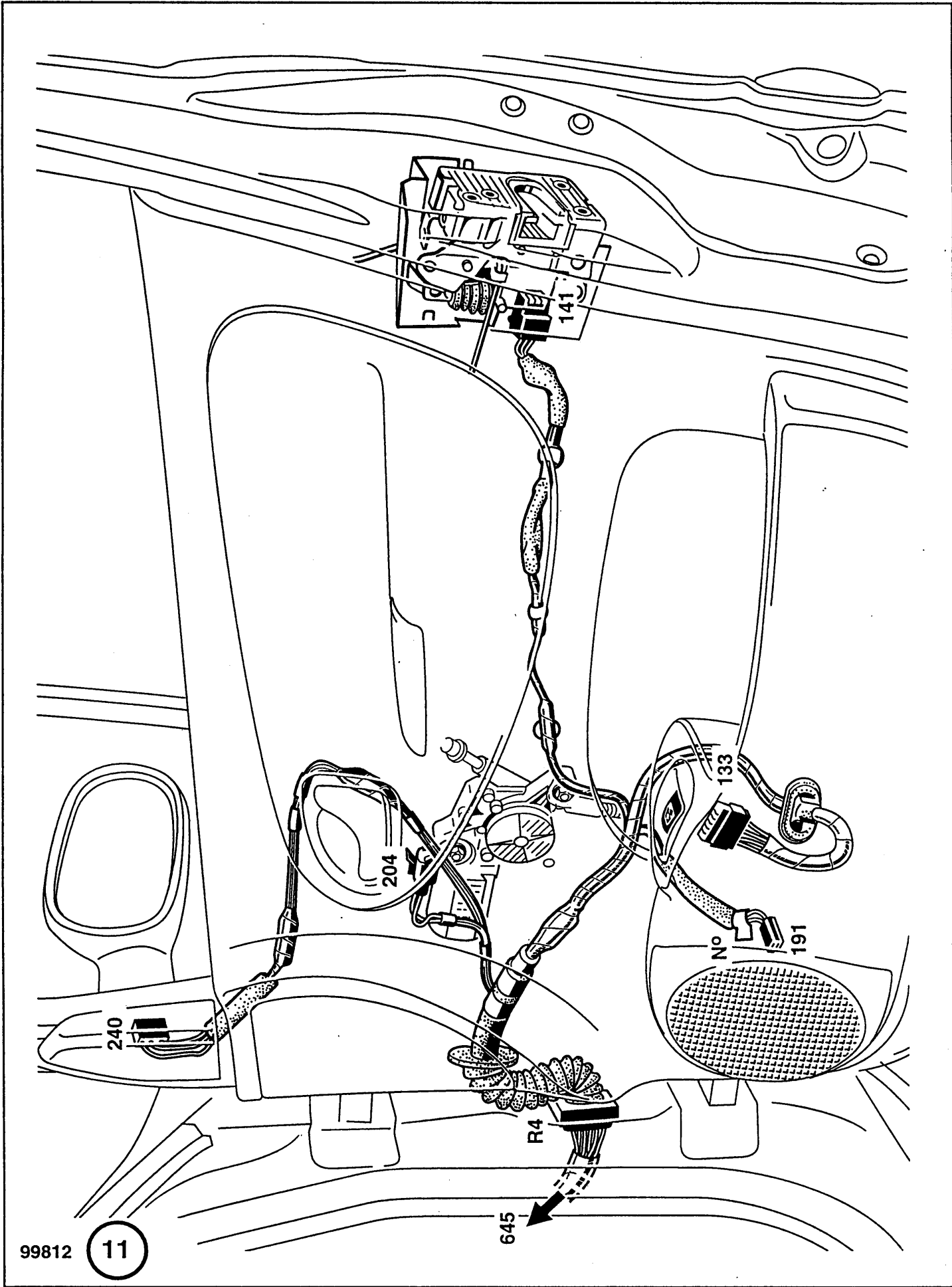

99812

11

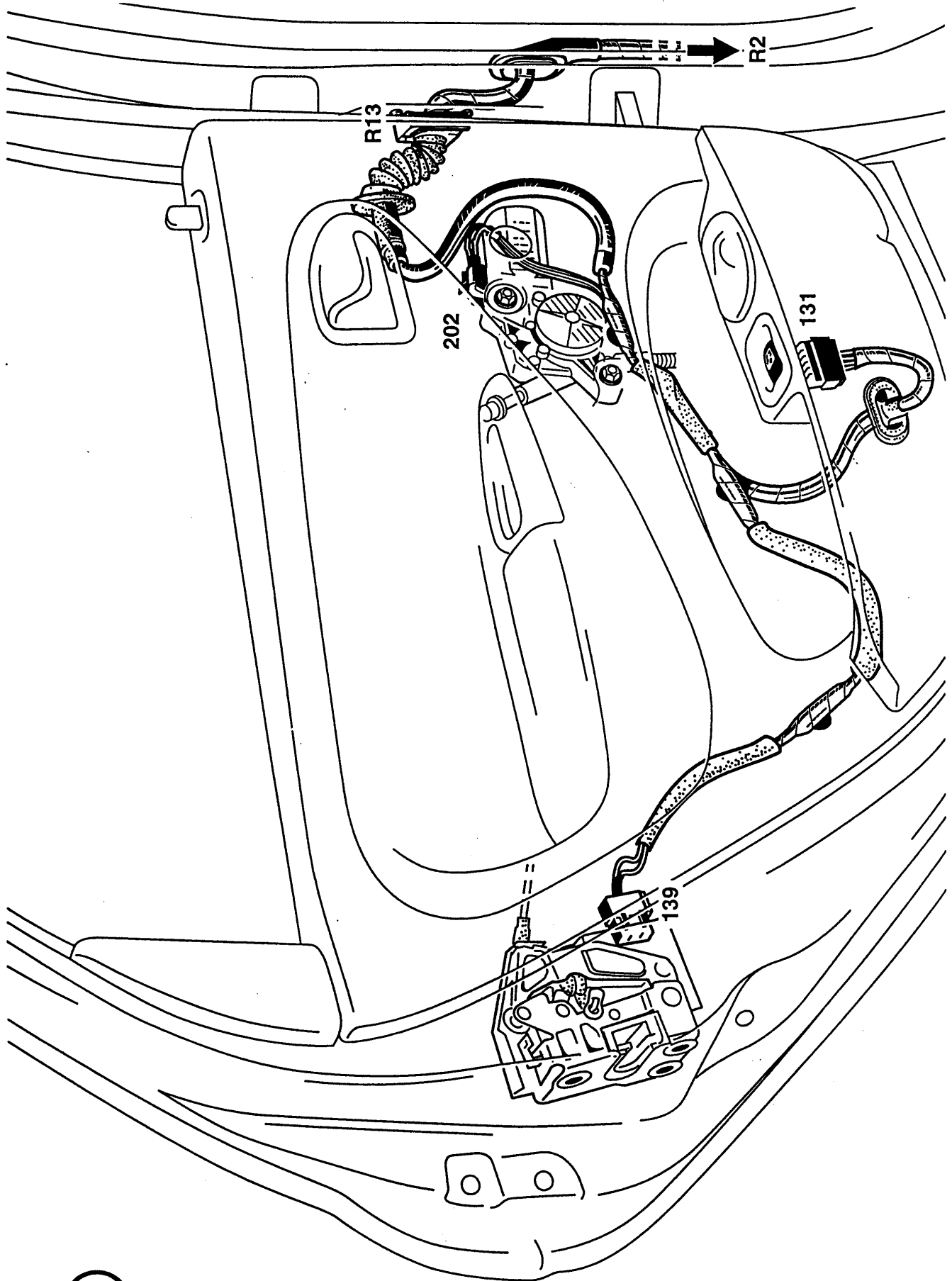



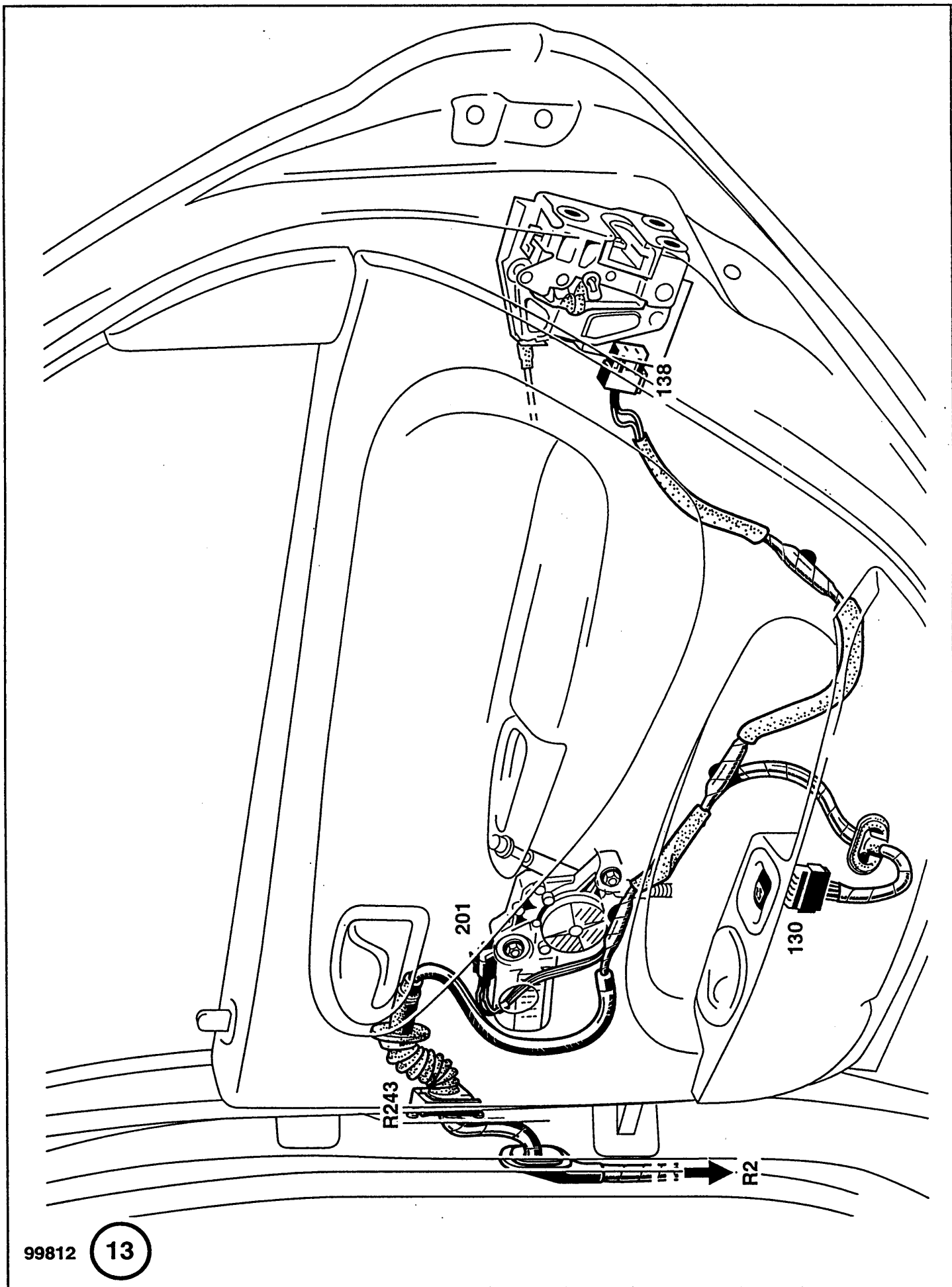

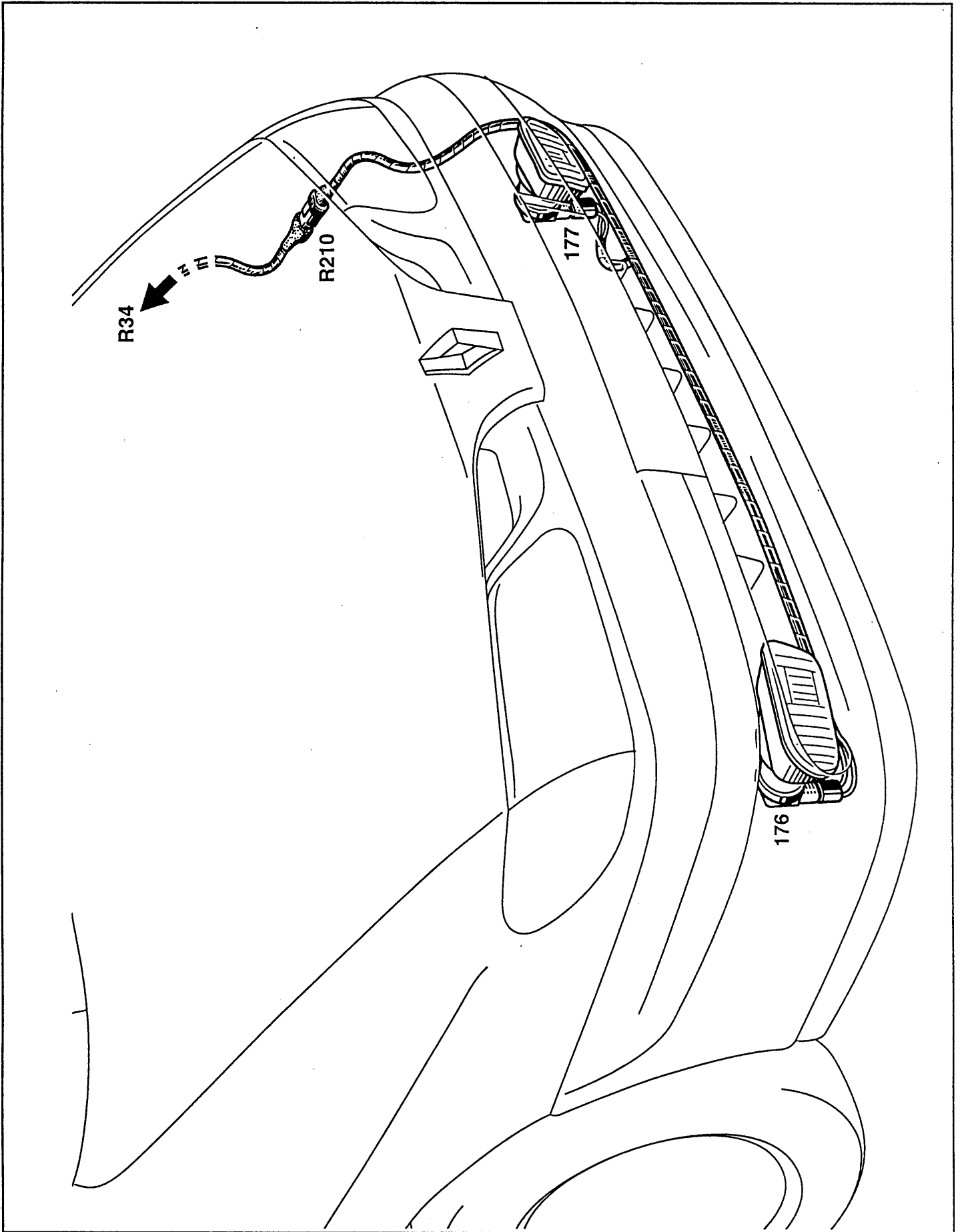

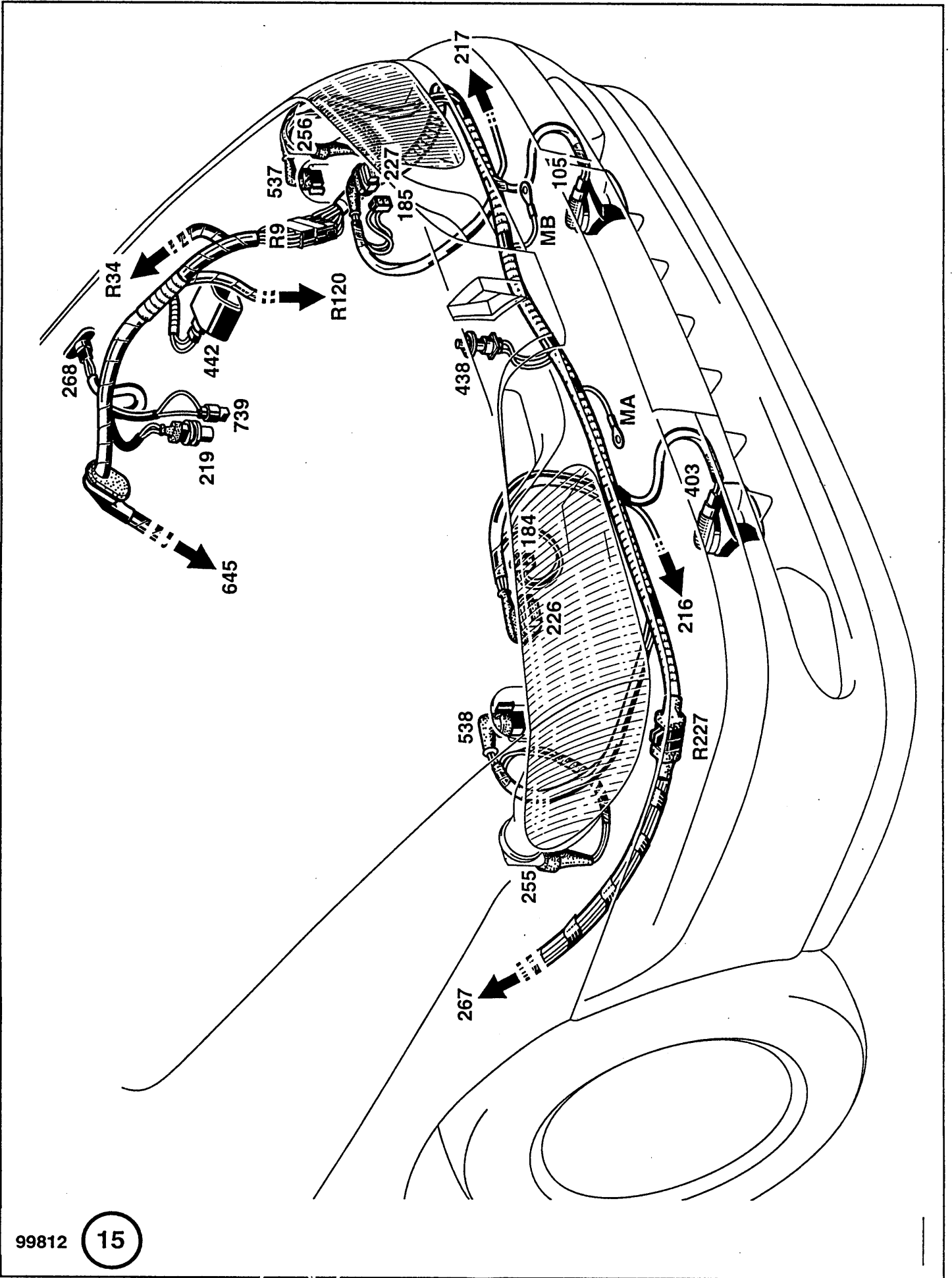

99812

15

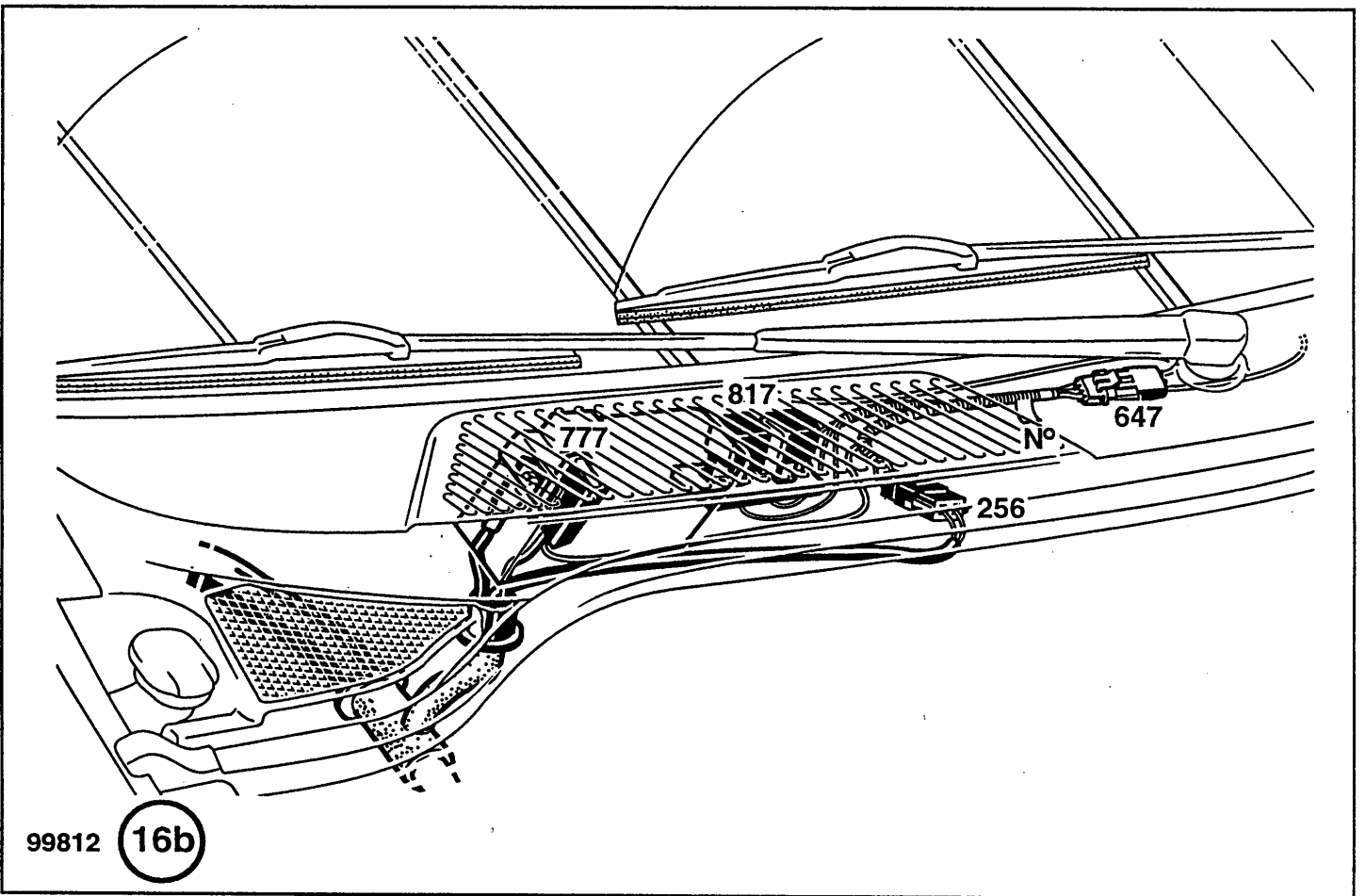
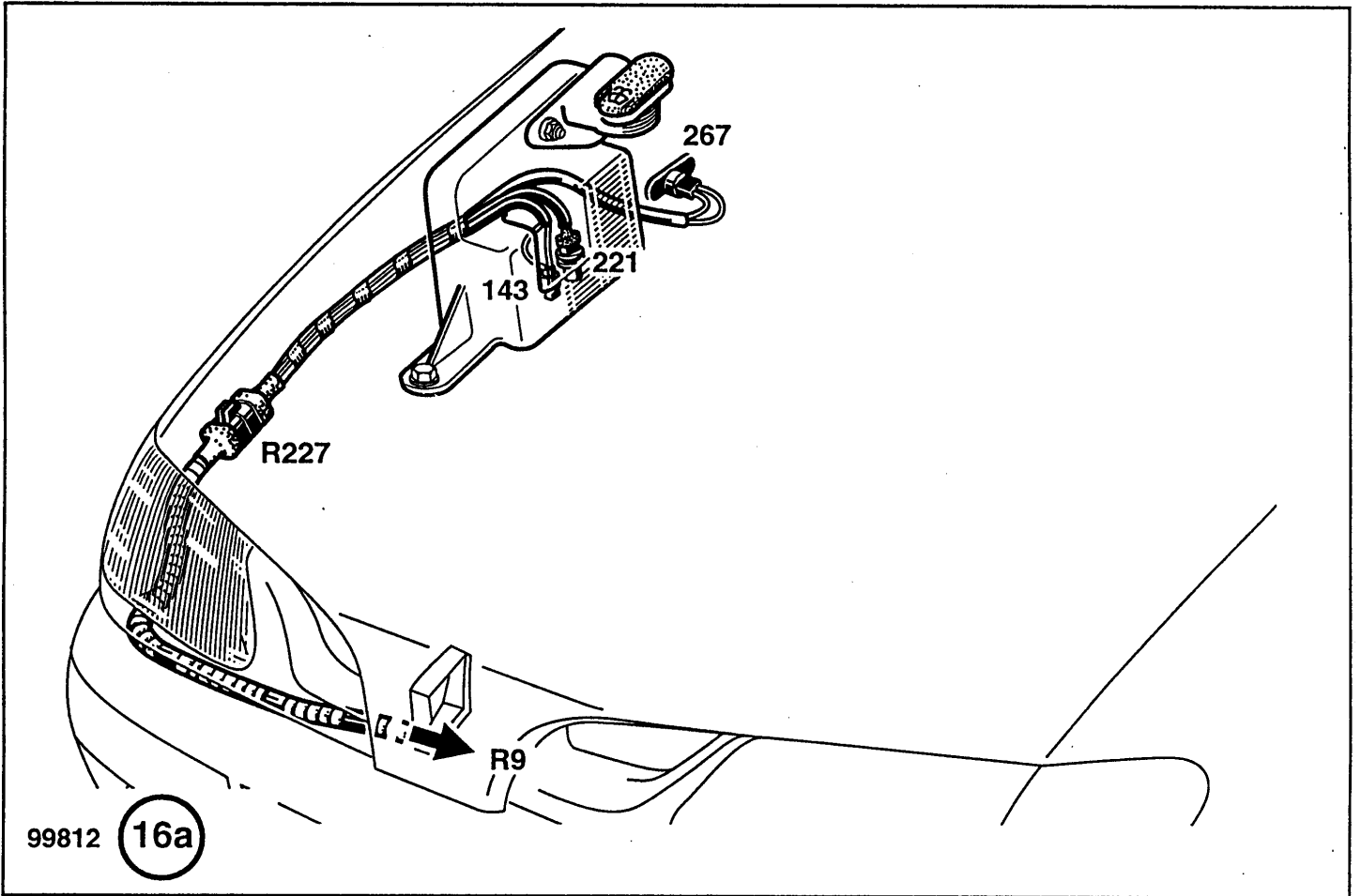

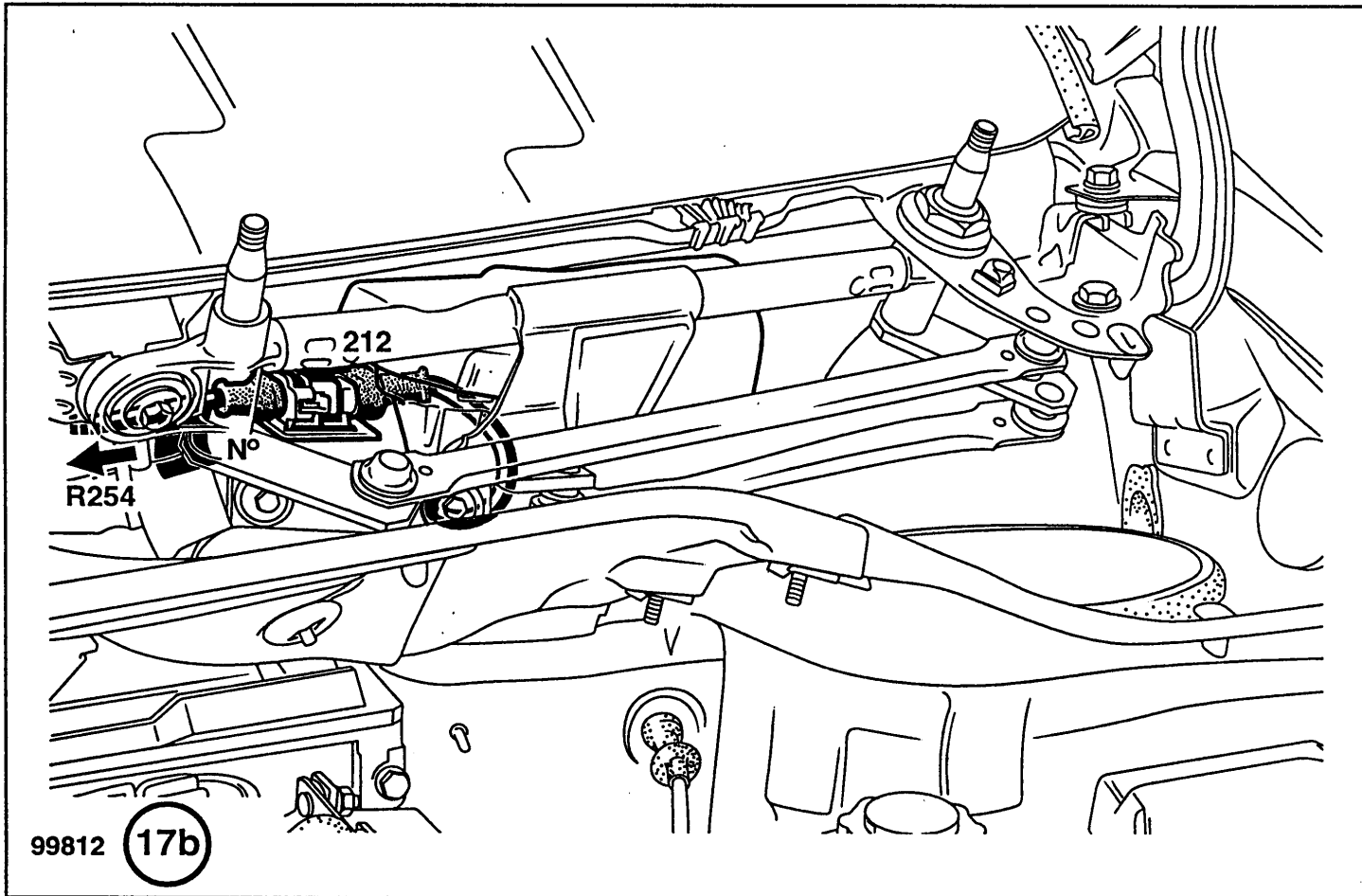
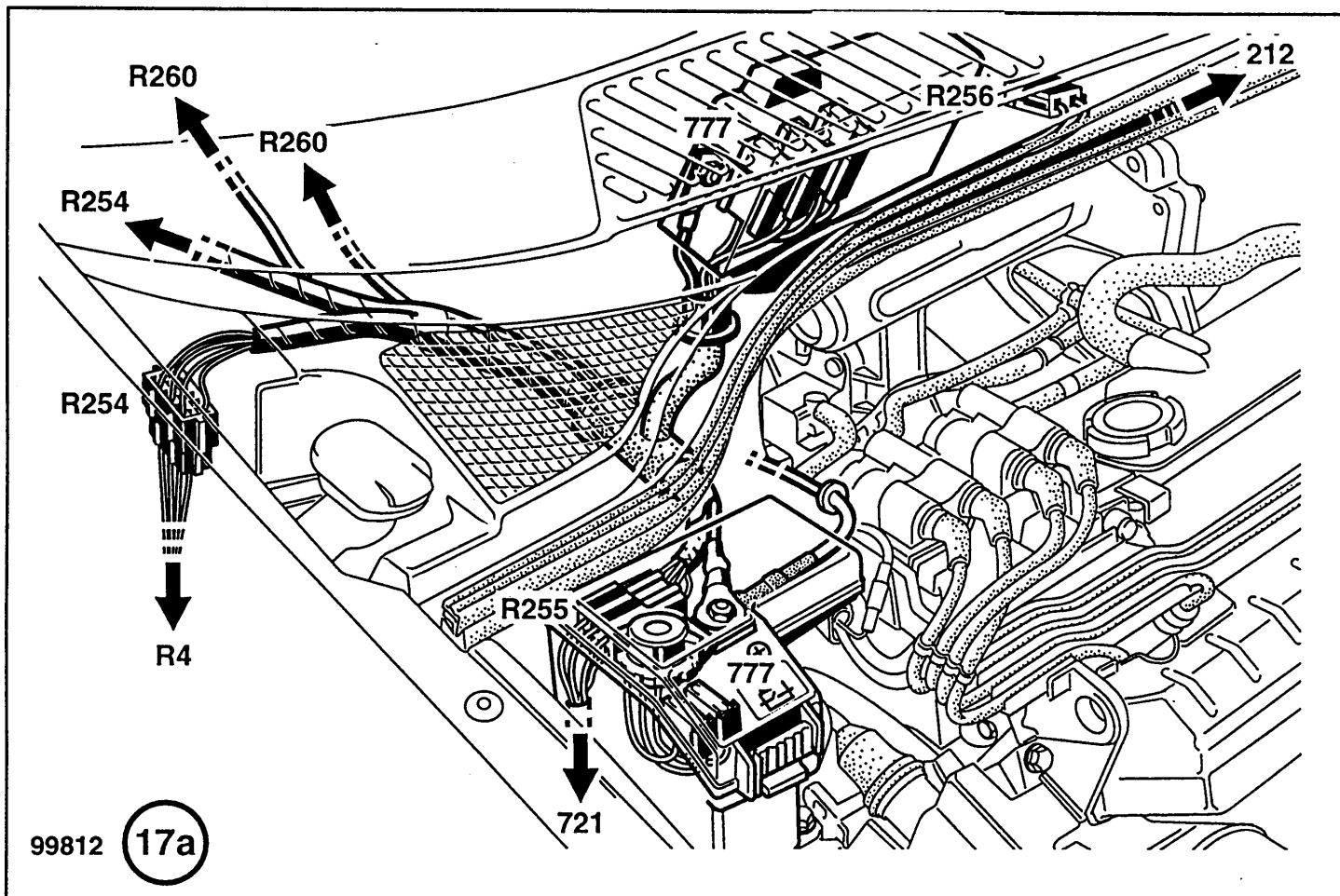

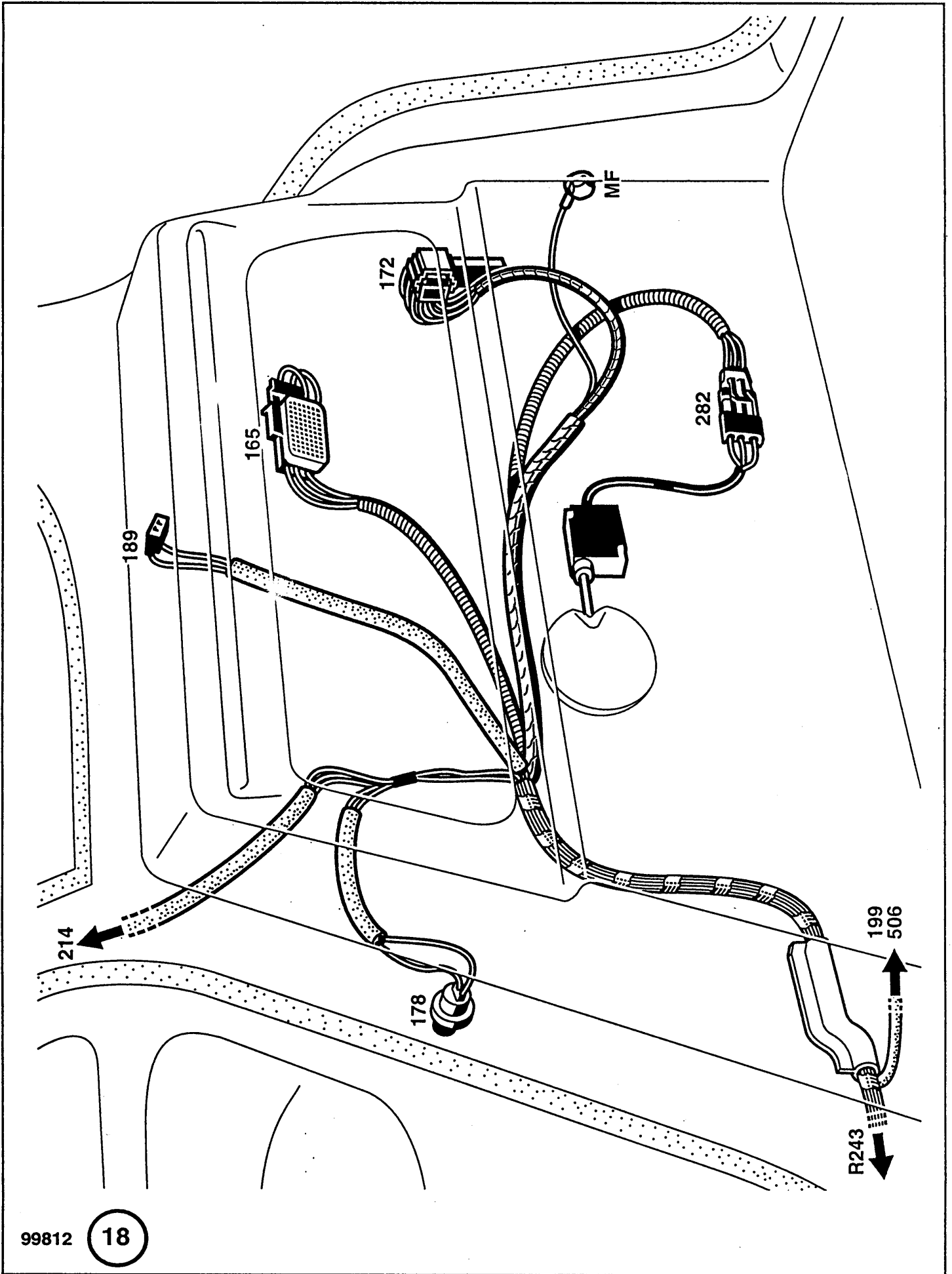

99812

18

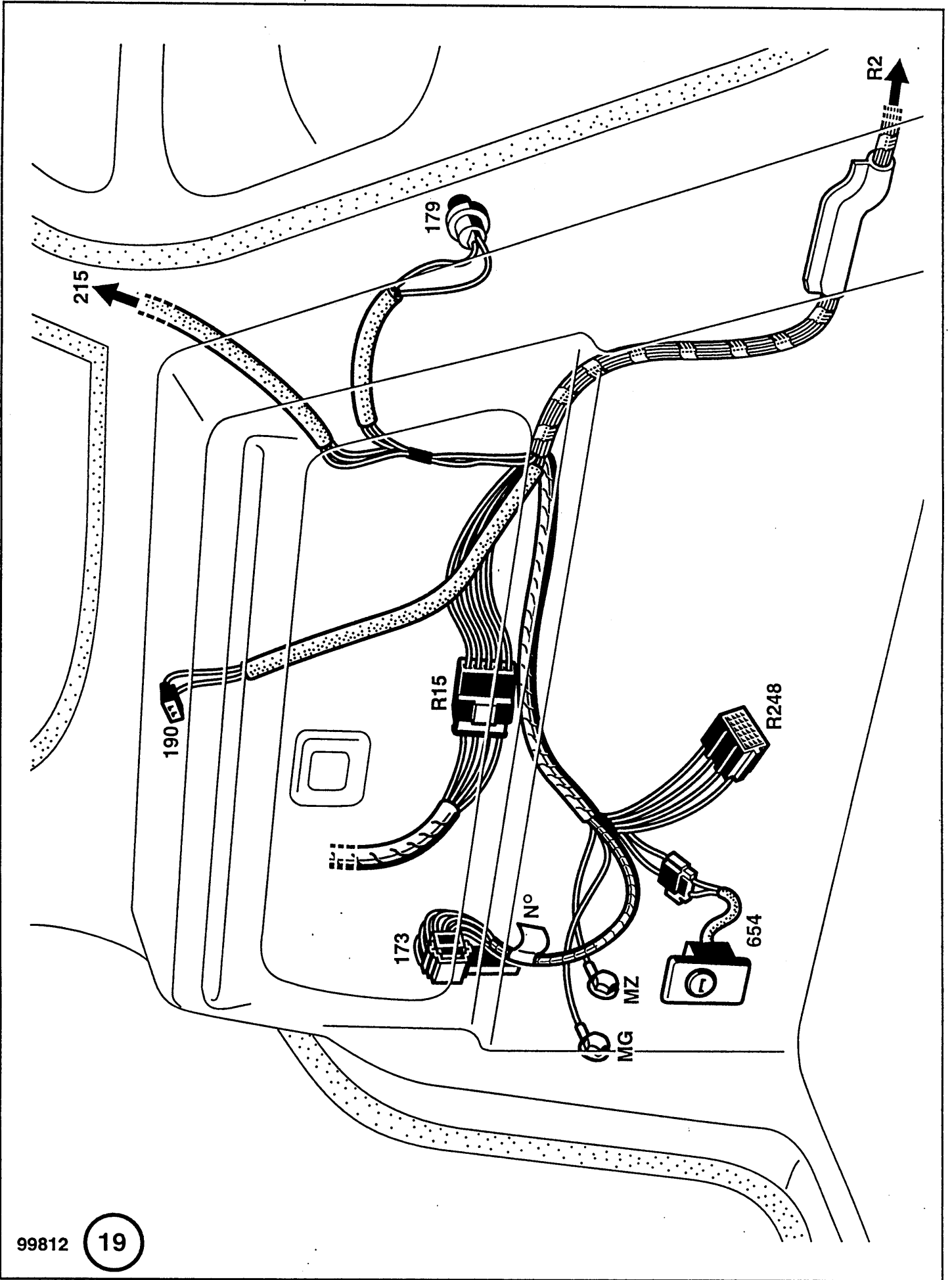

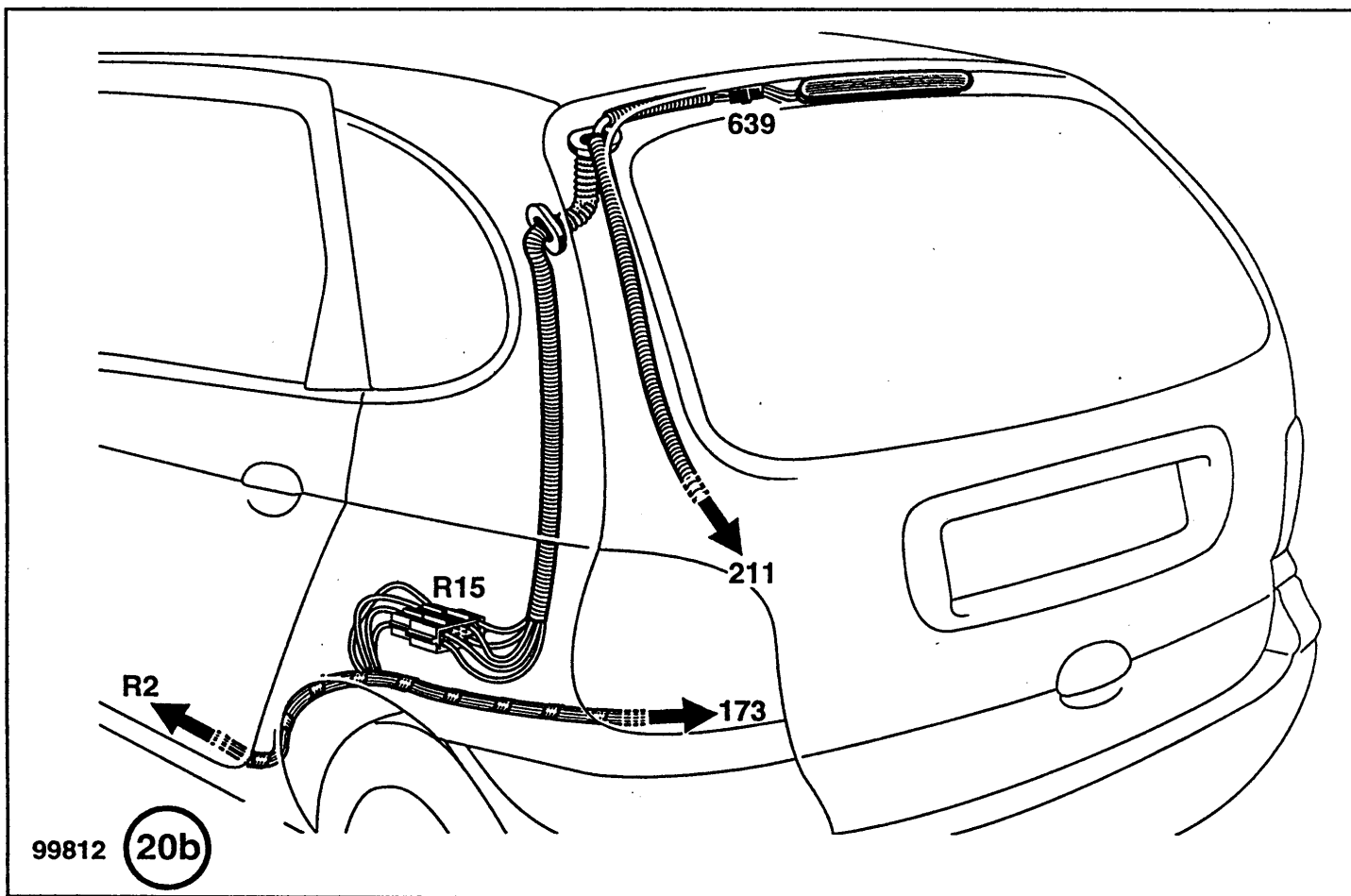
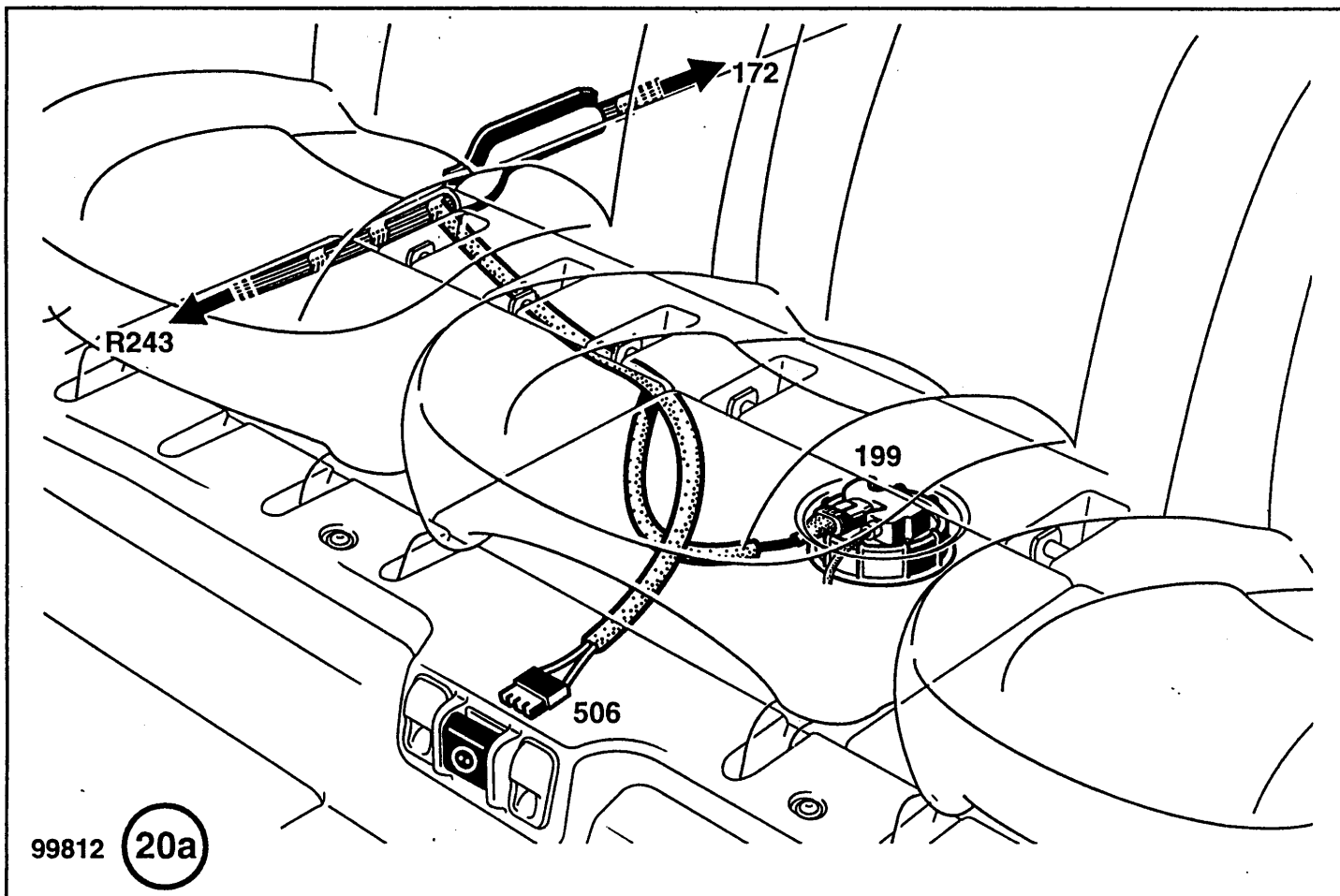



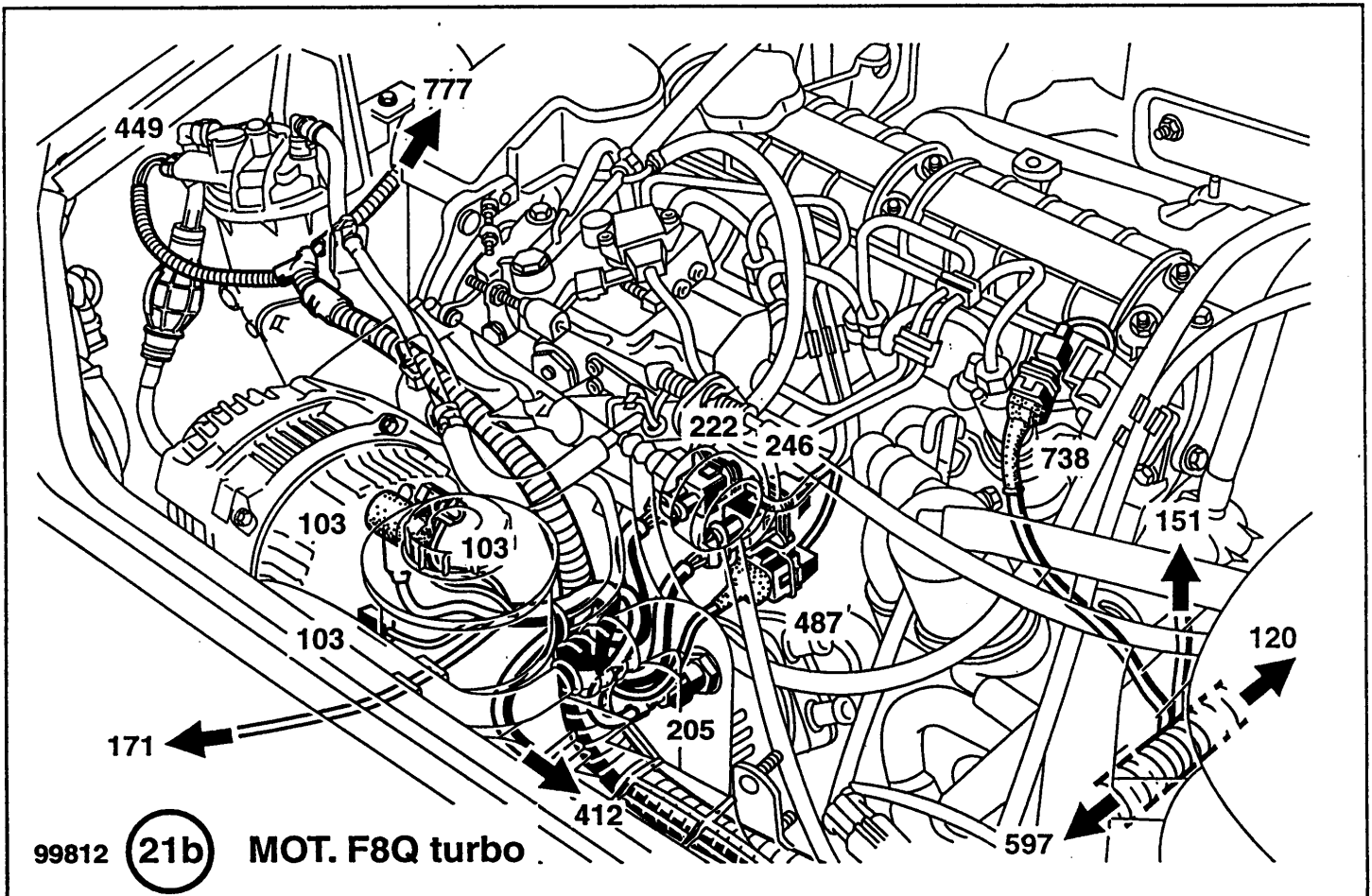
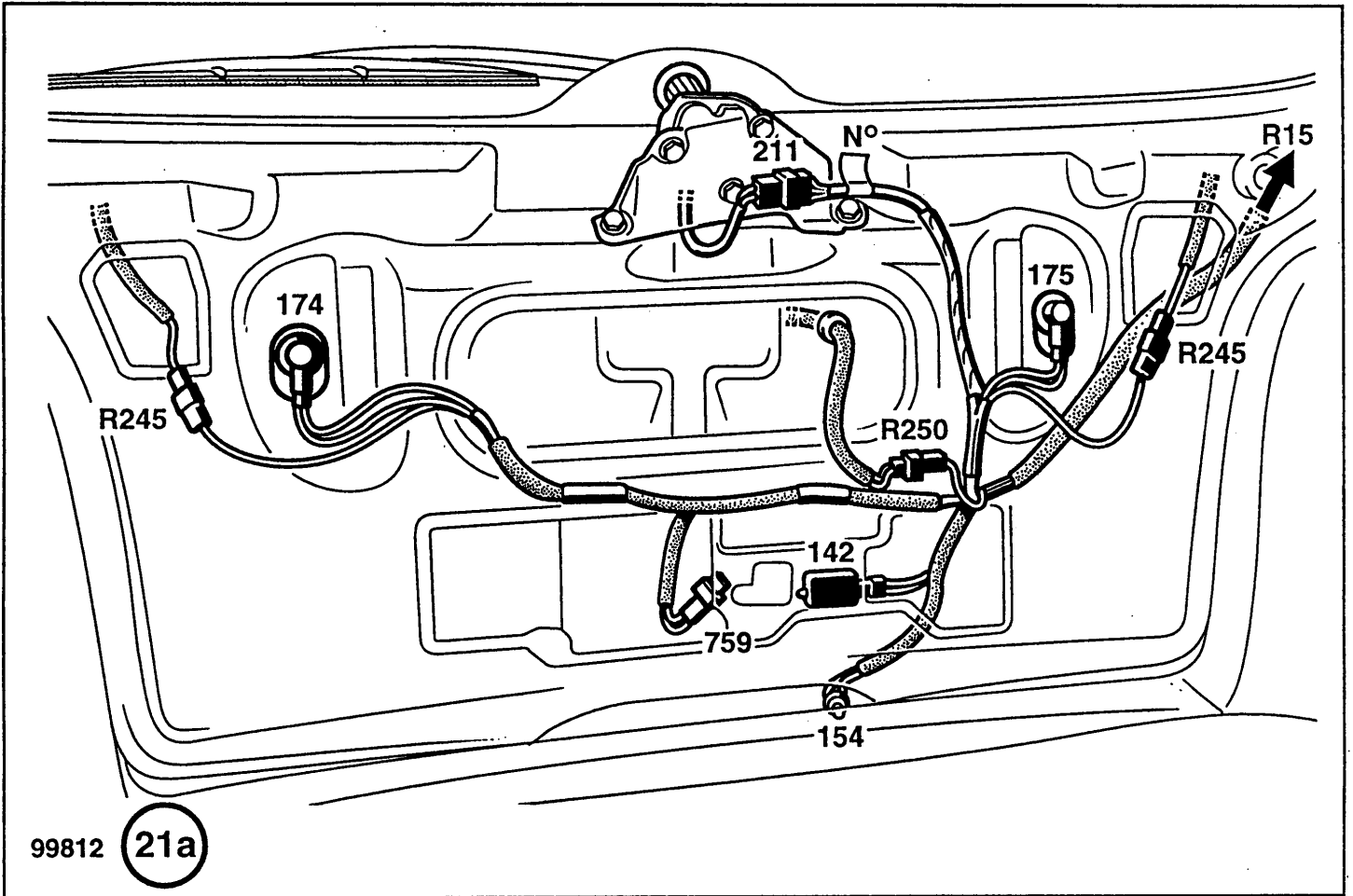

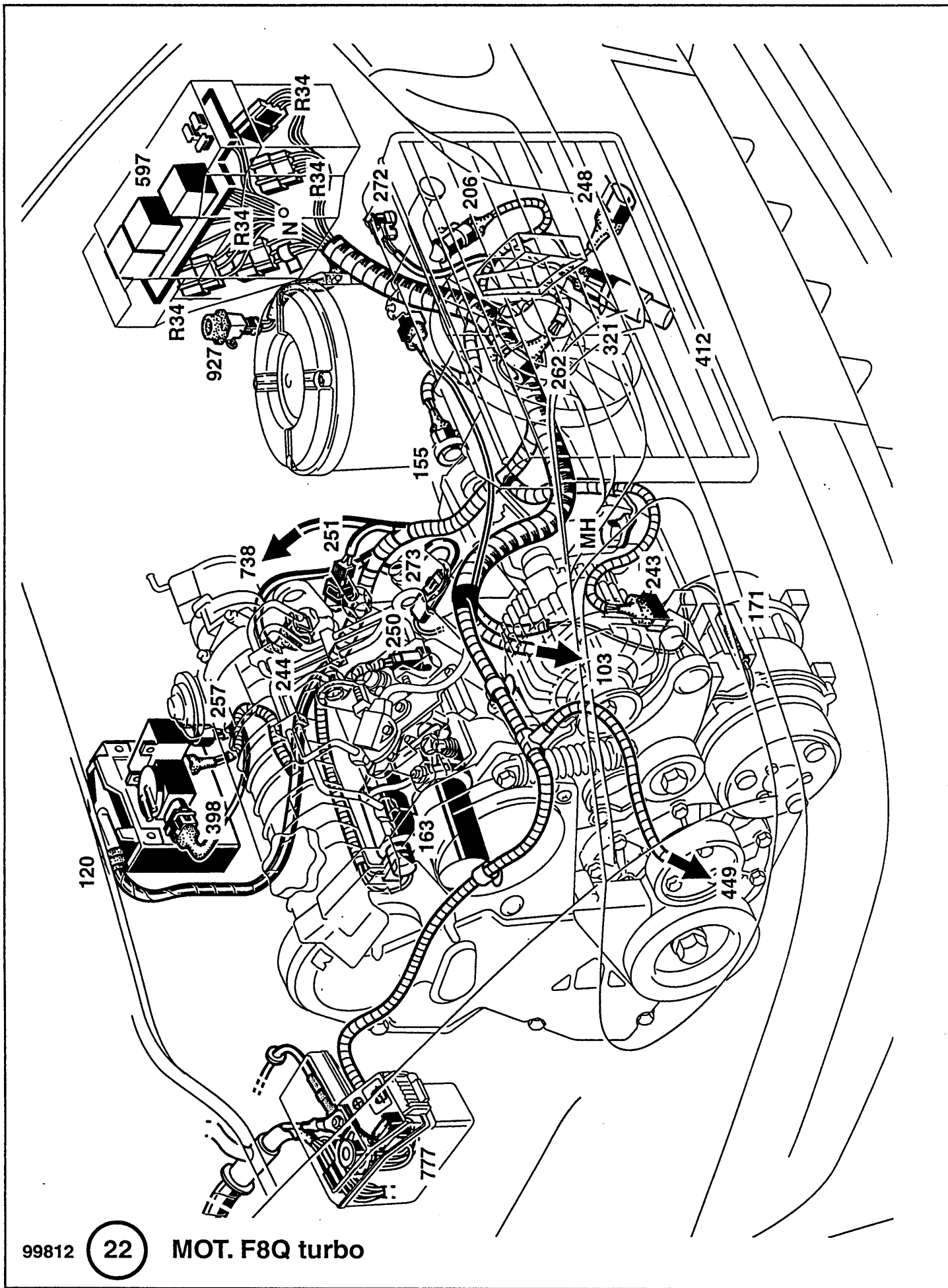

99812

22

MOT. F8Q turbo

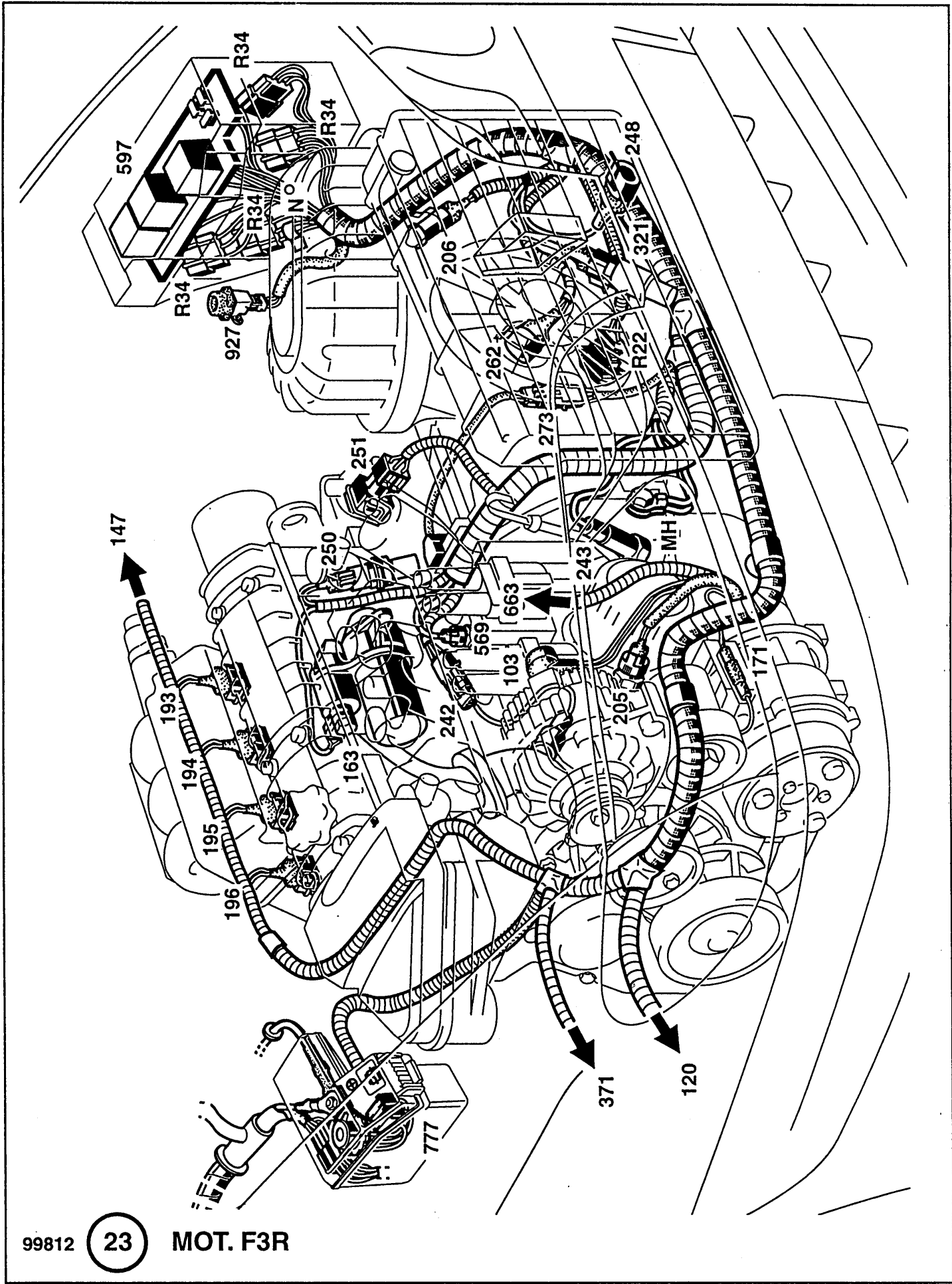

99812

23

MOT. F3R

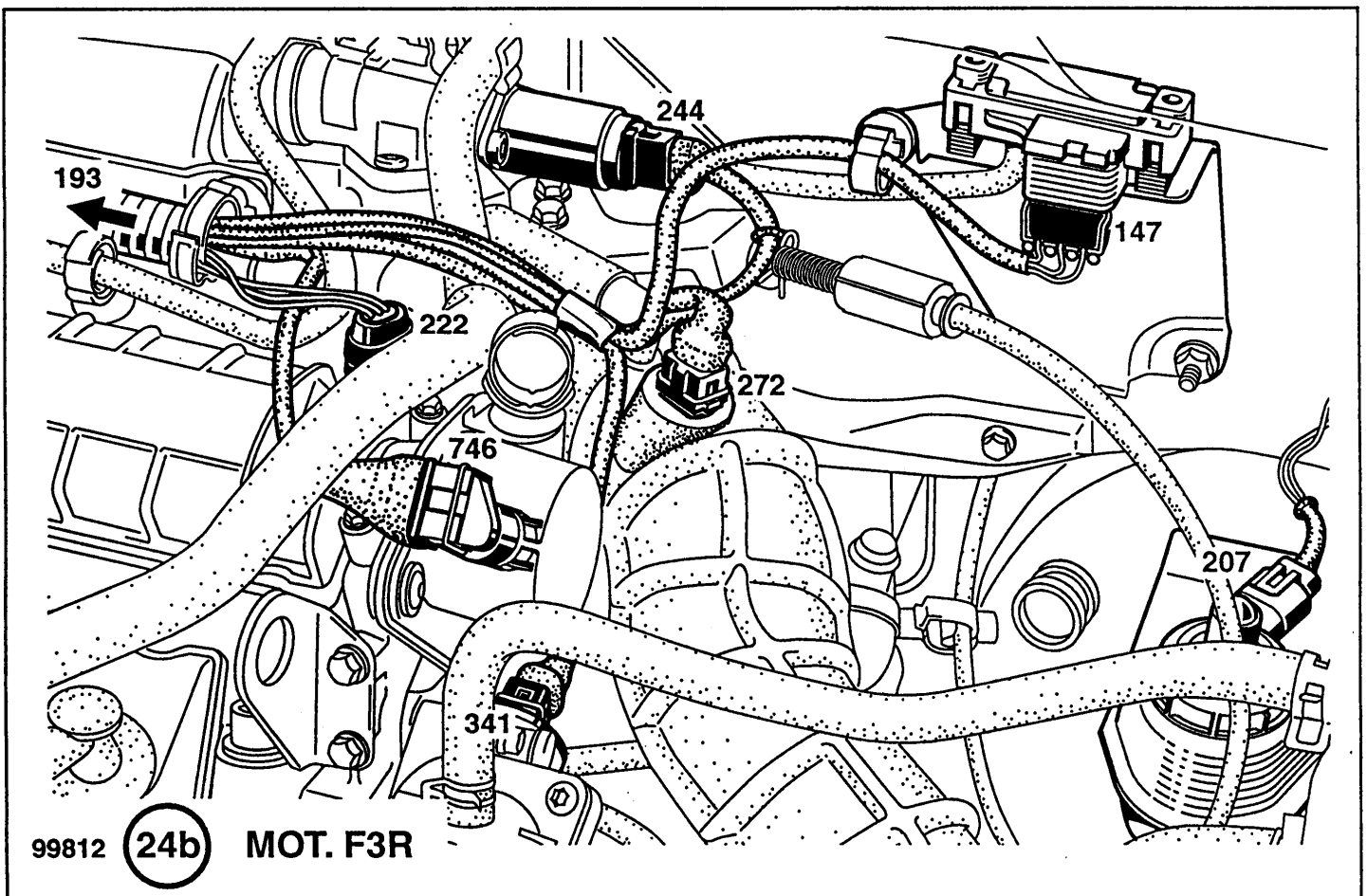
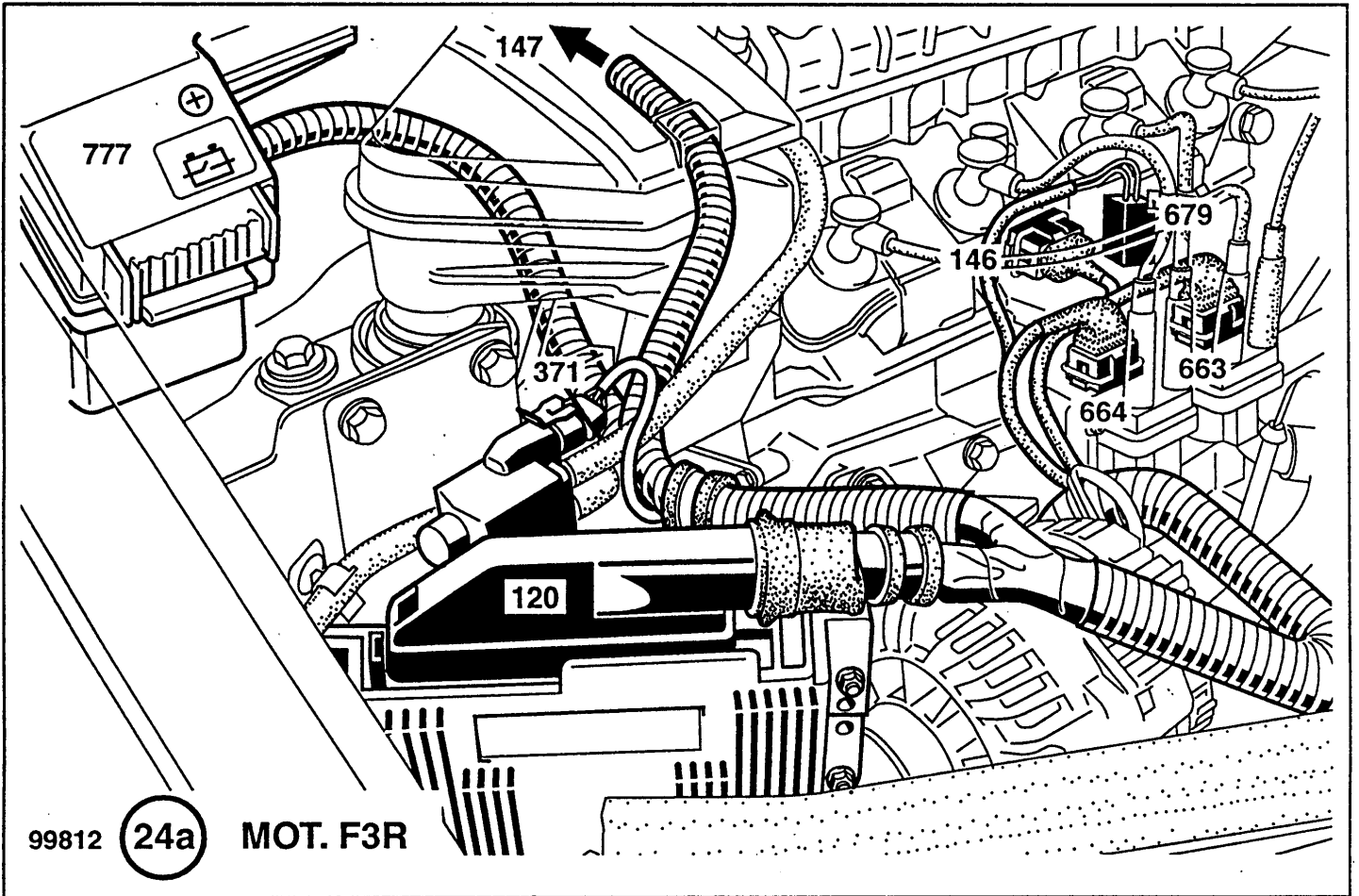

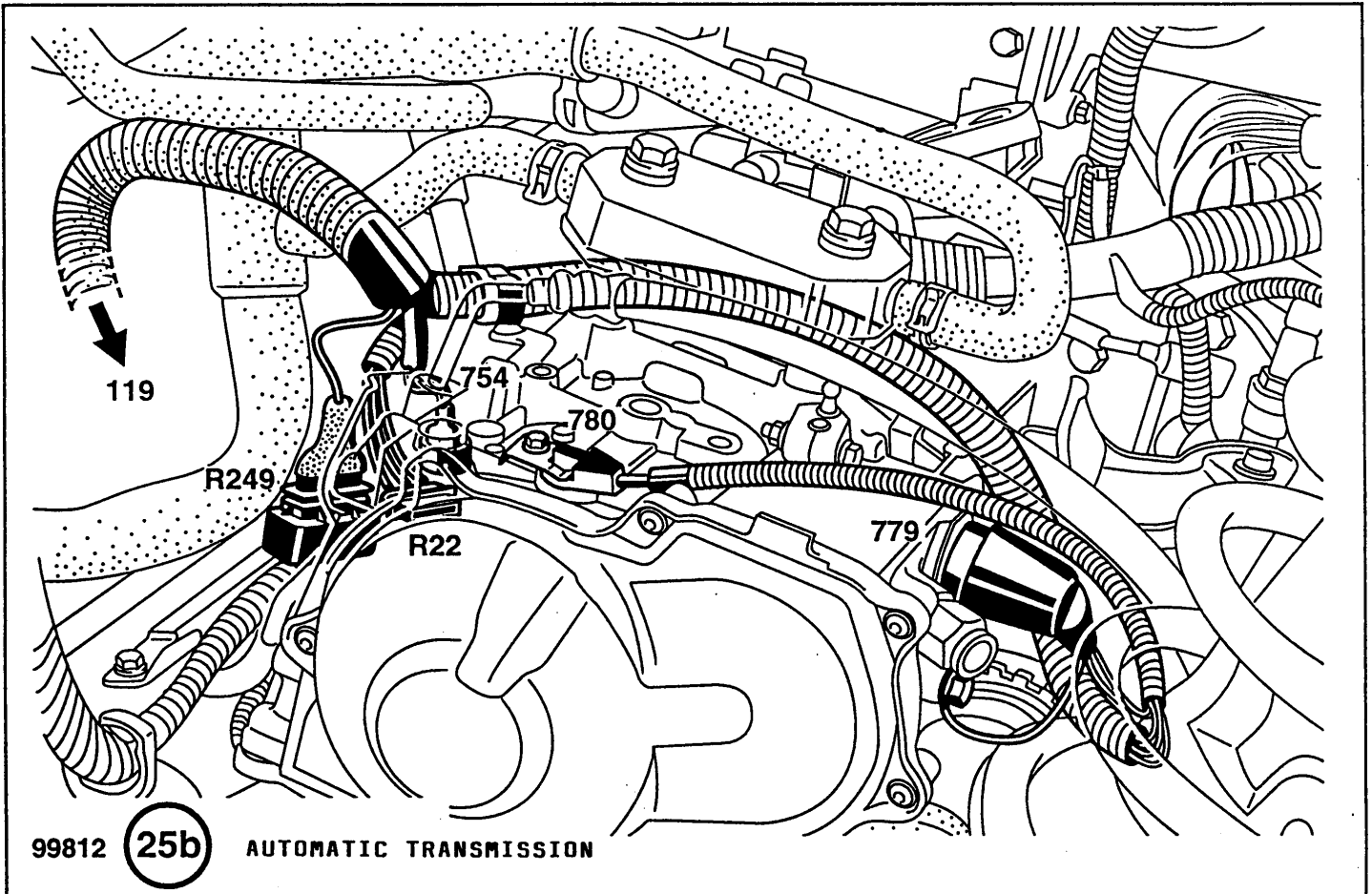
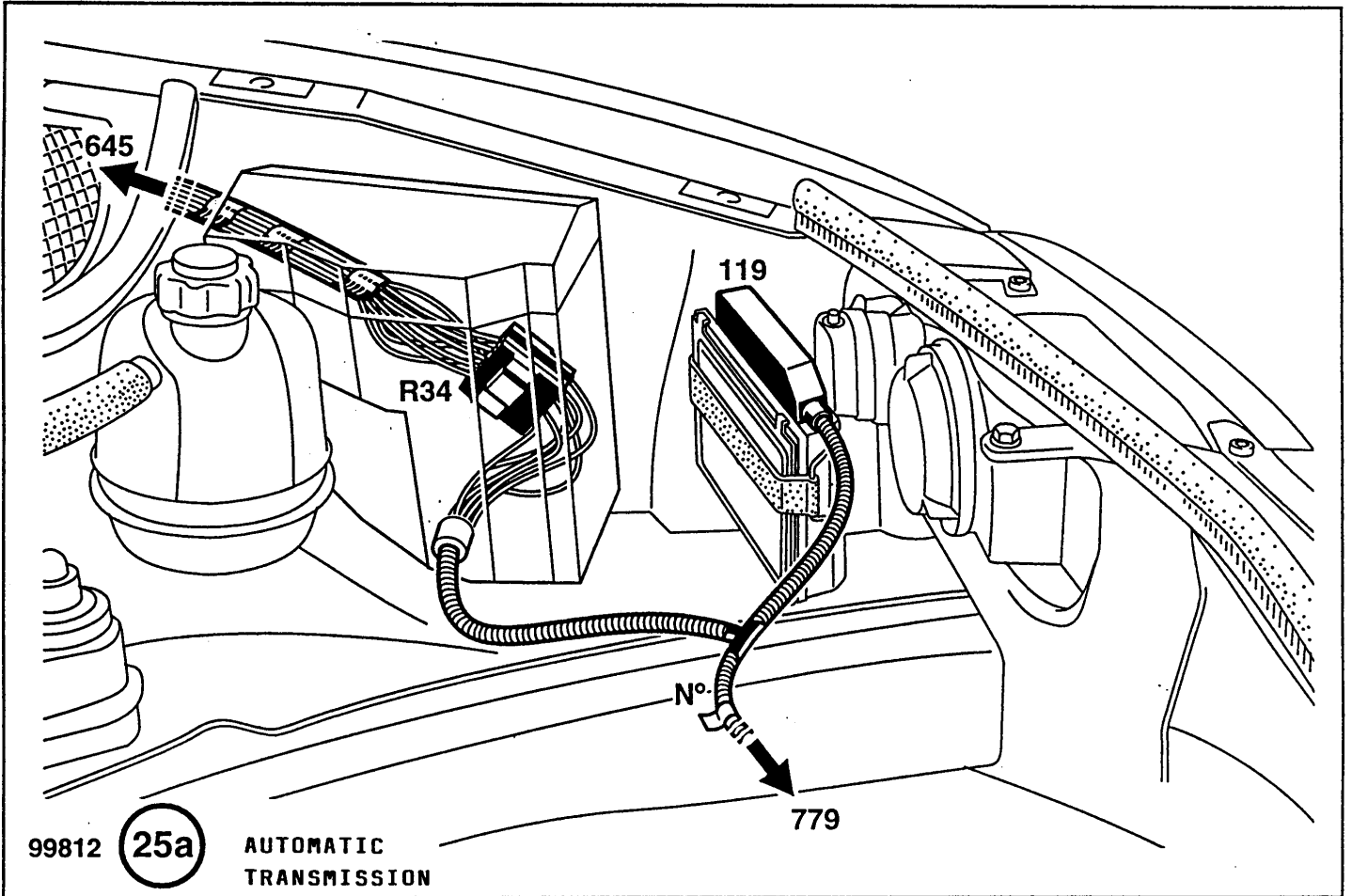

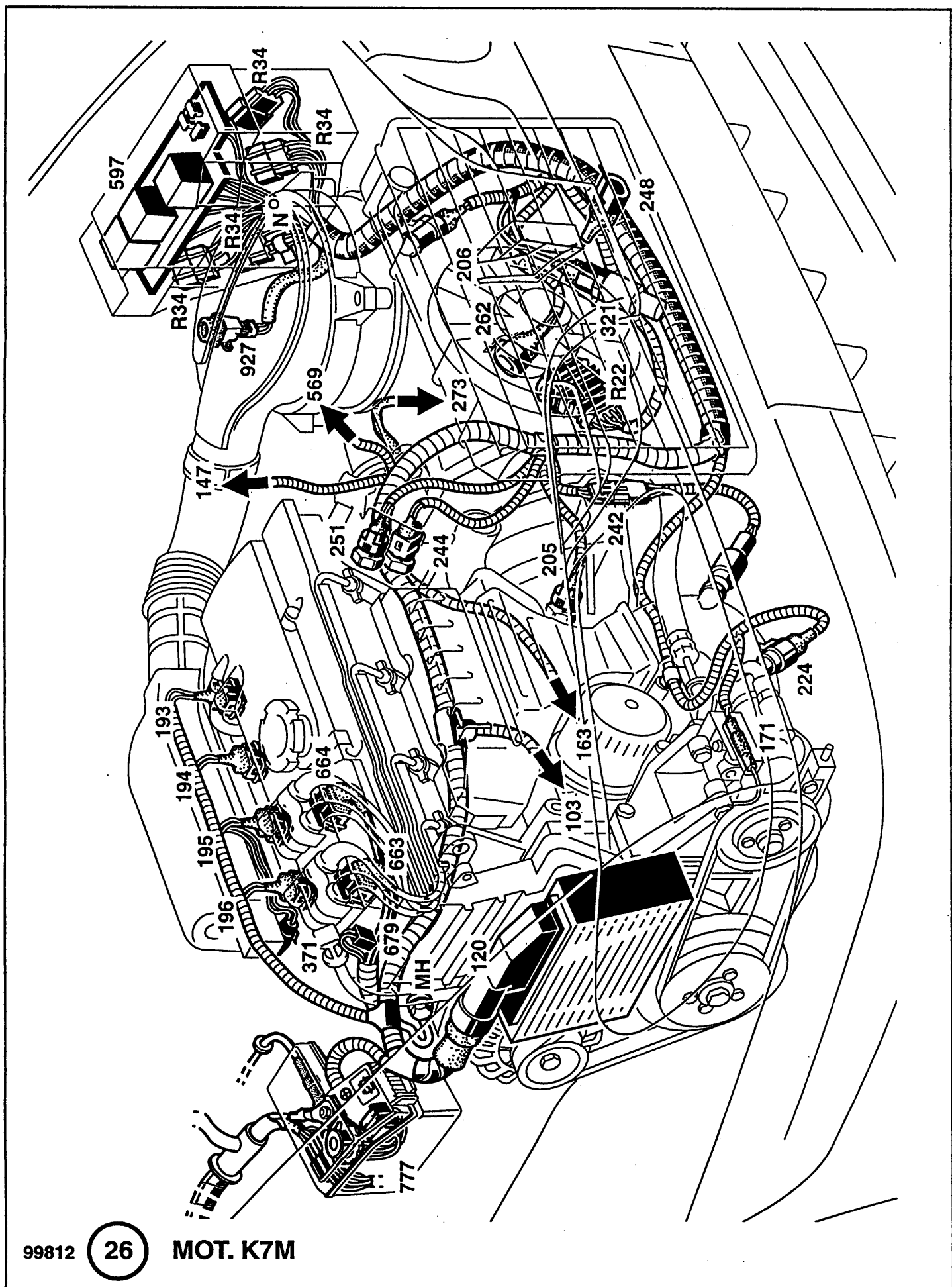

99812

26

MOT. K7M

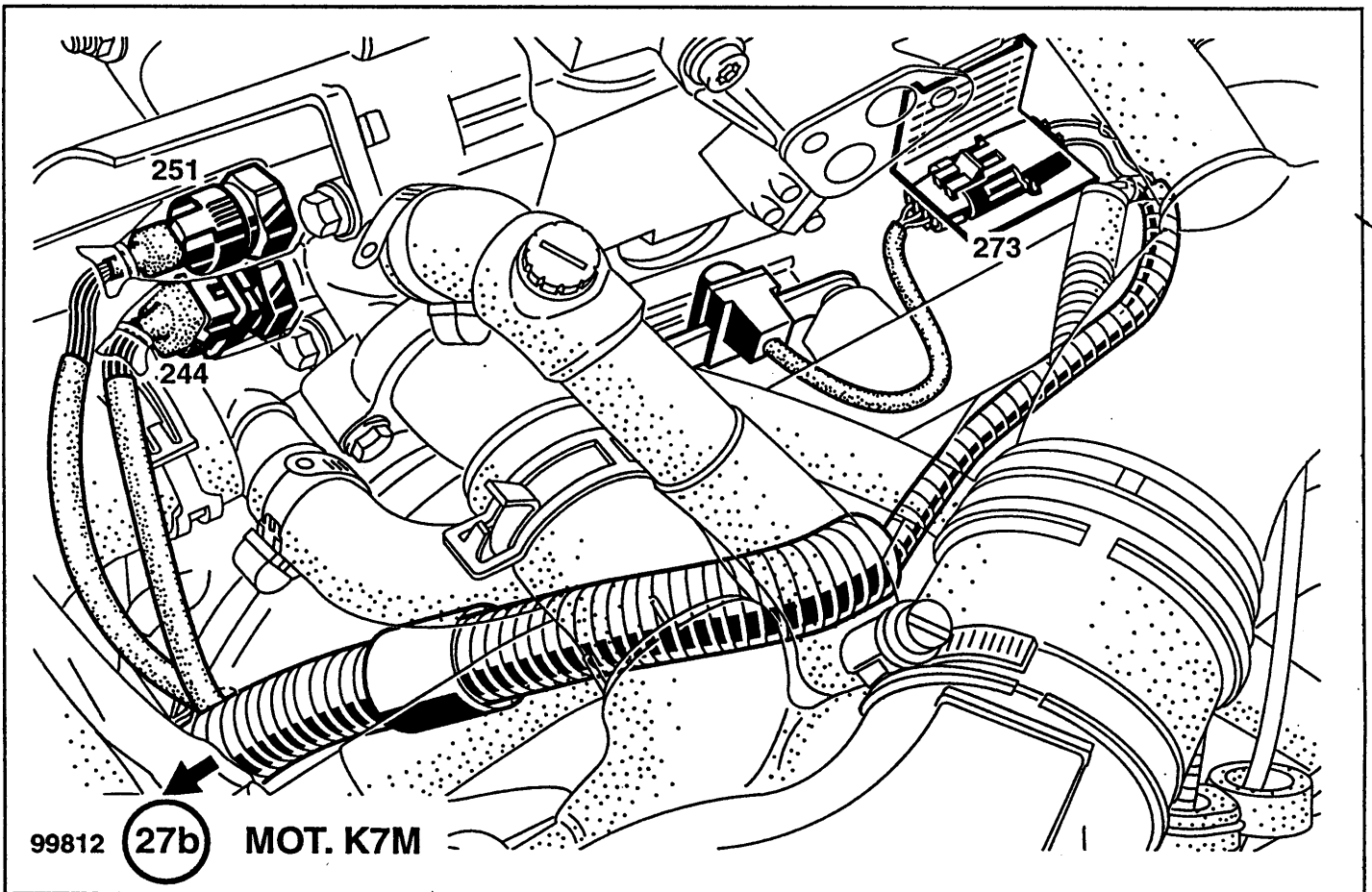
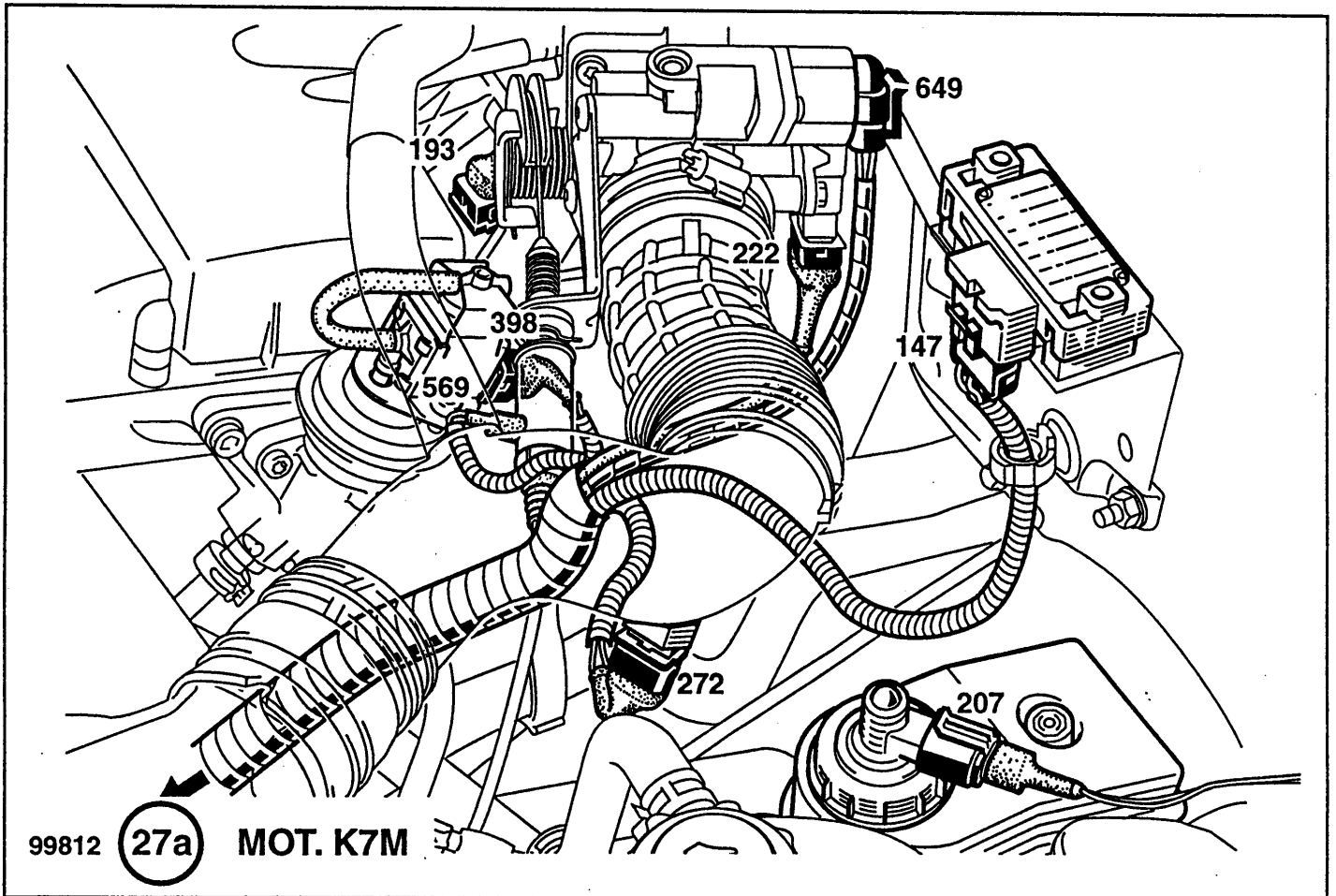

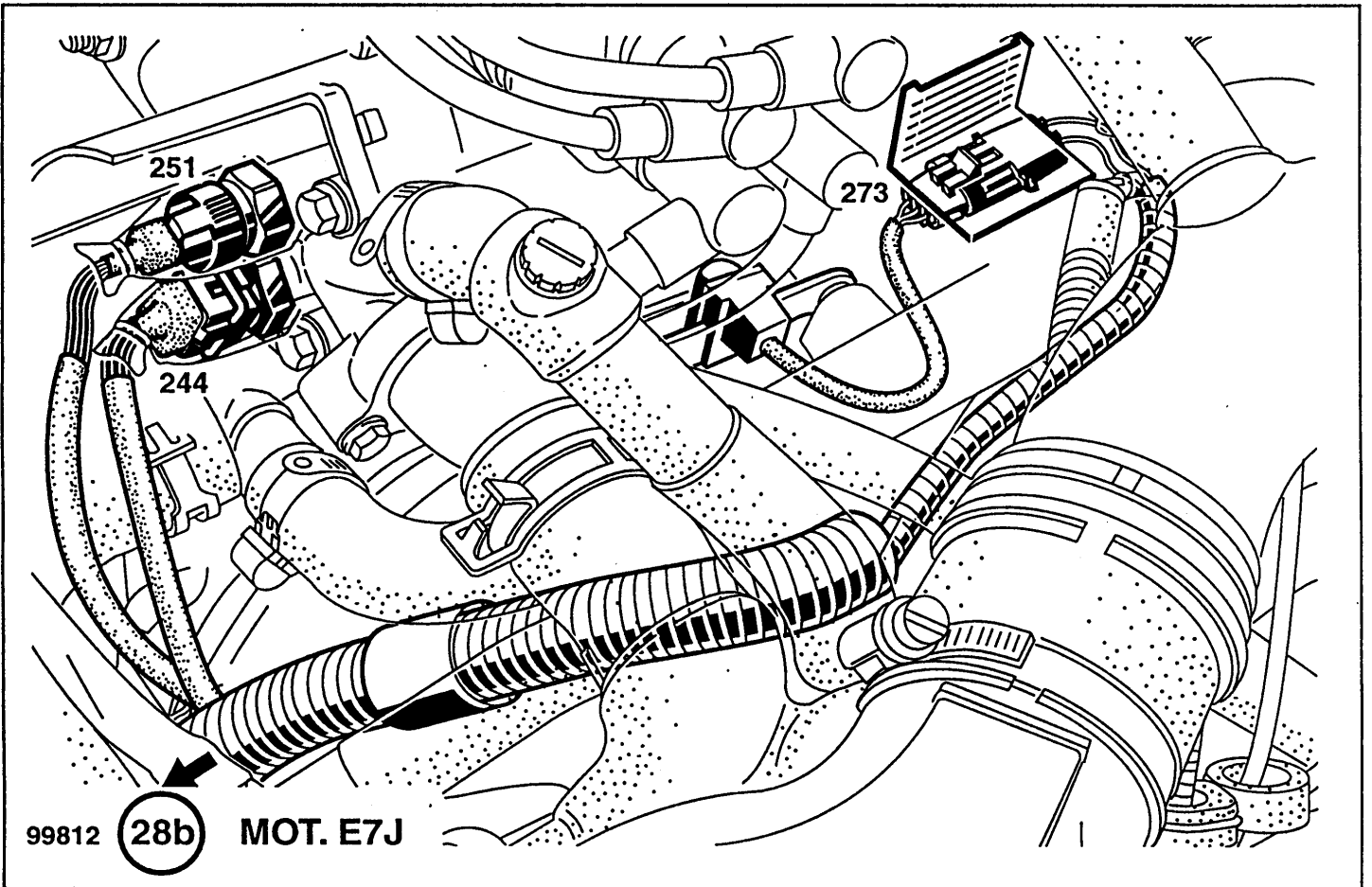
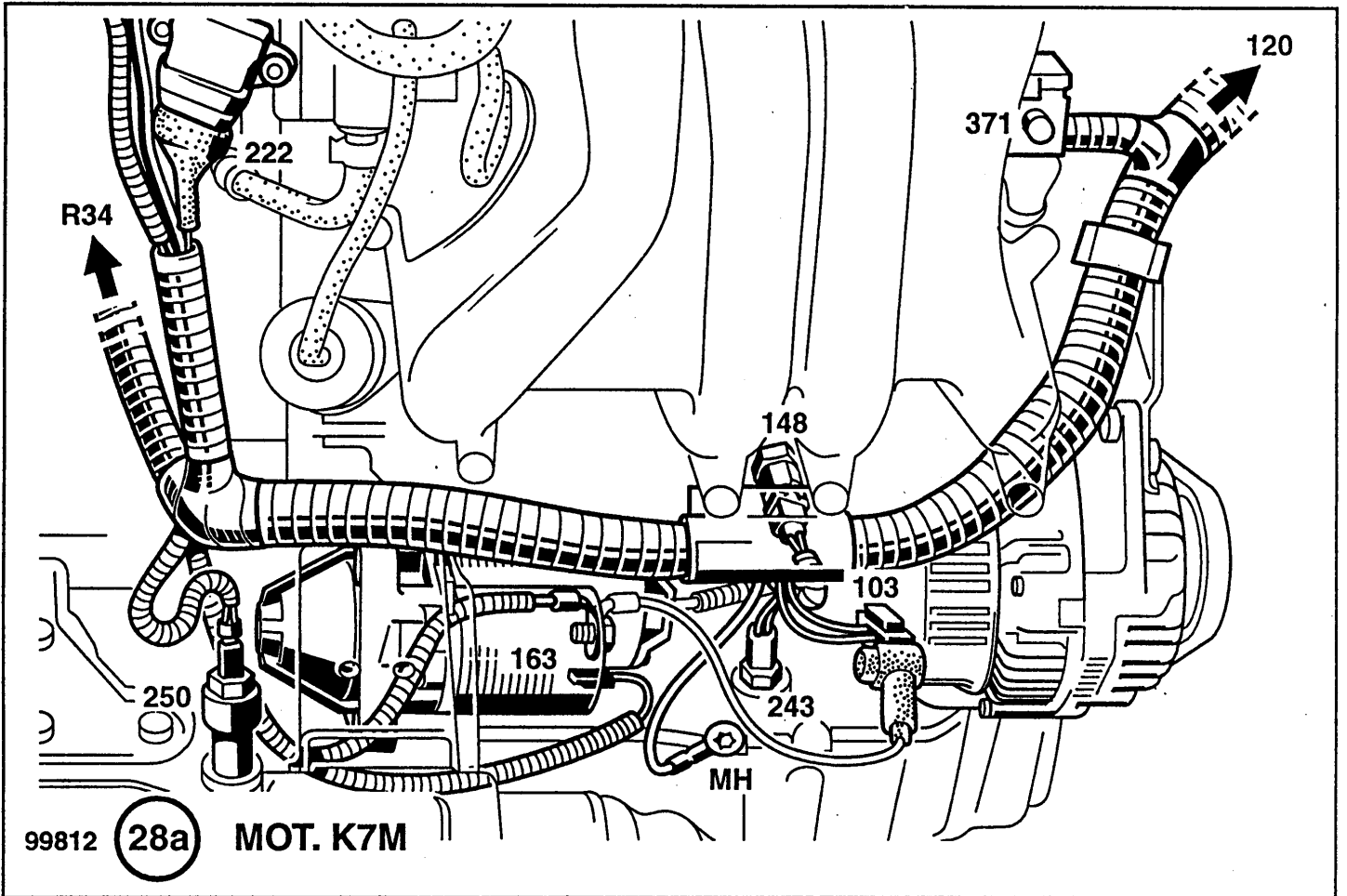



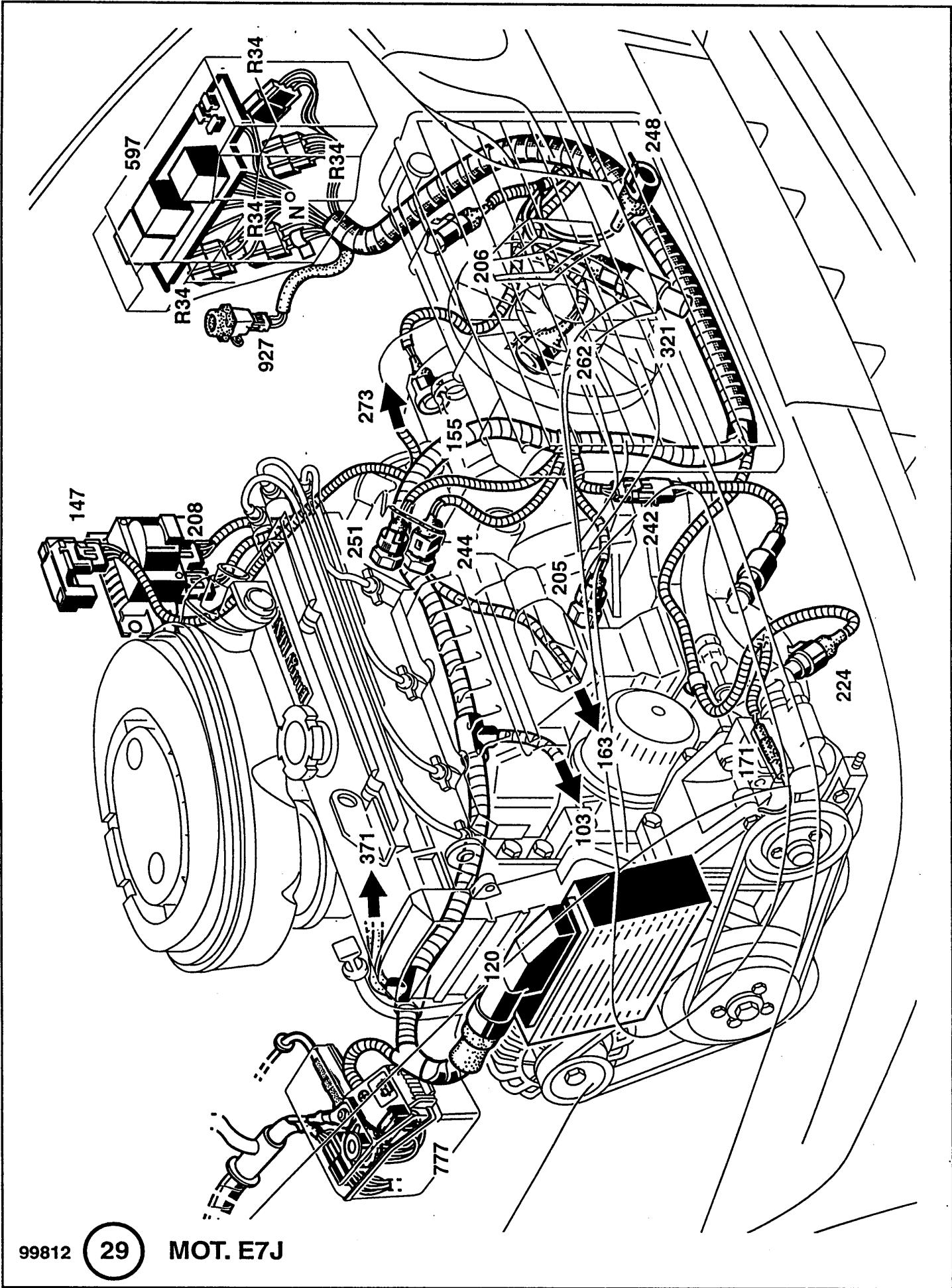

99812

29

MOT. E7J

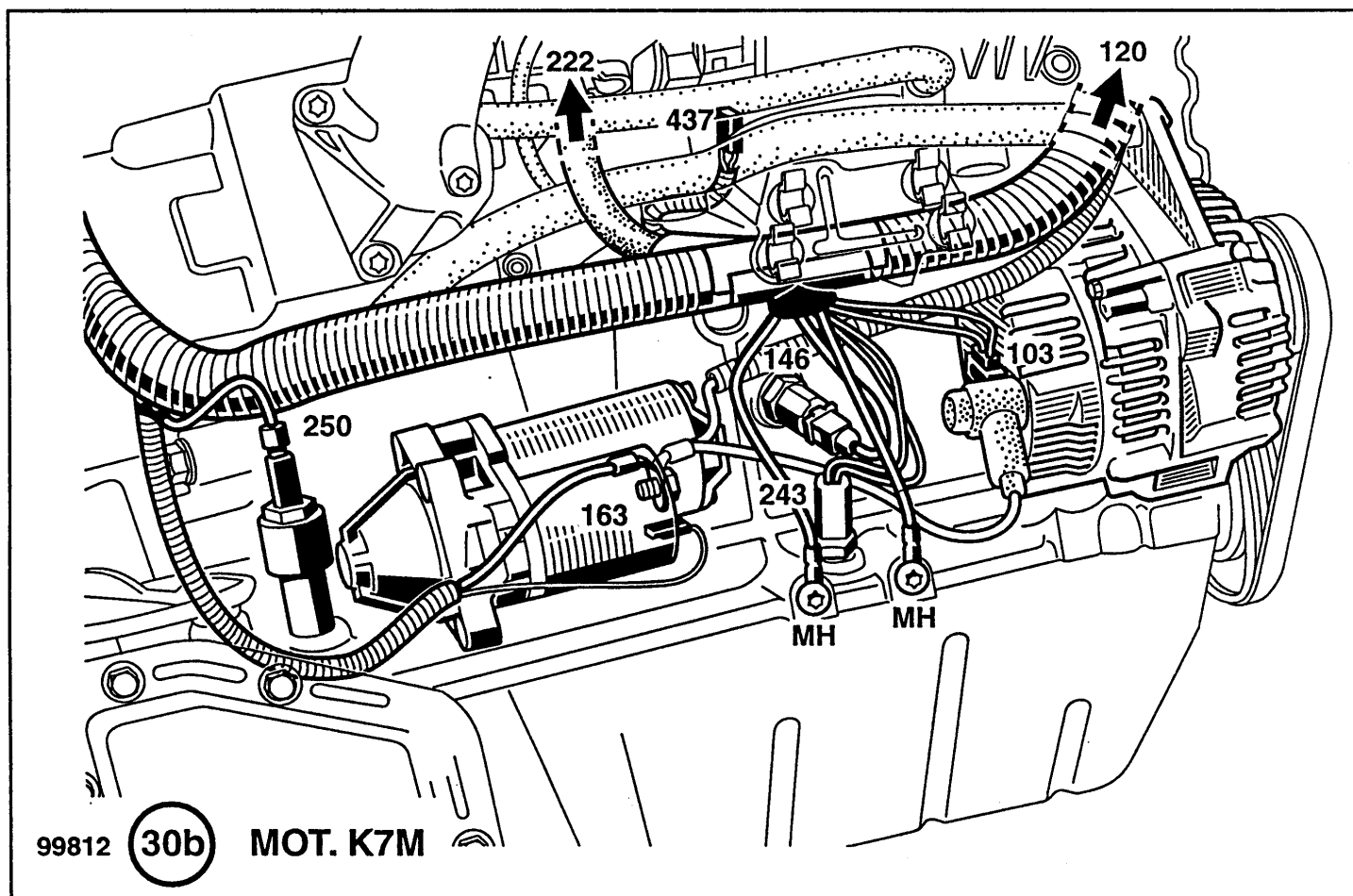
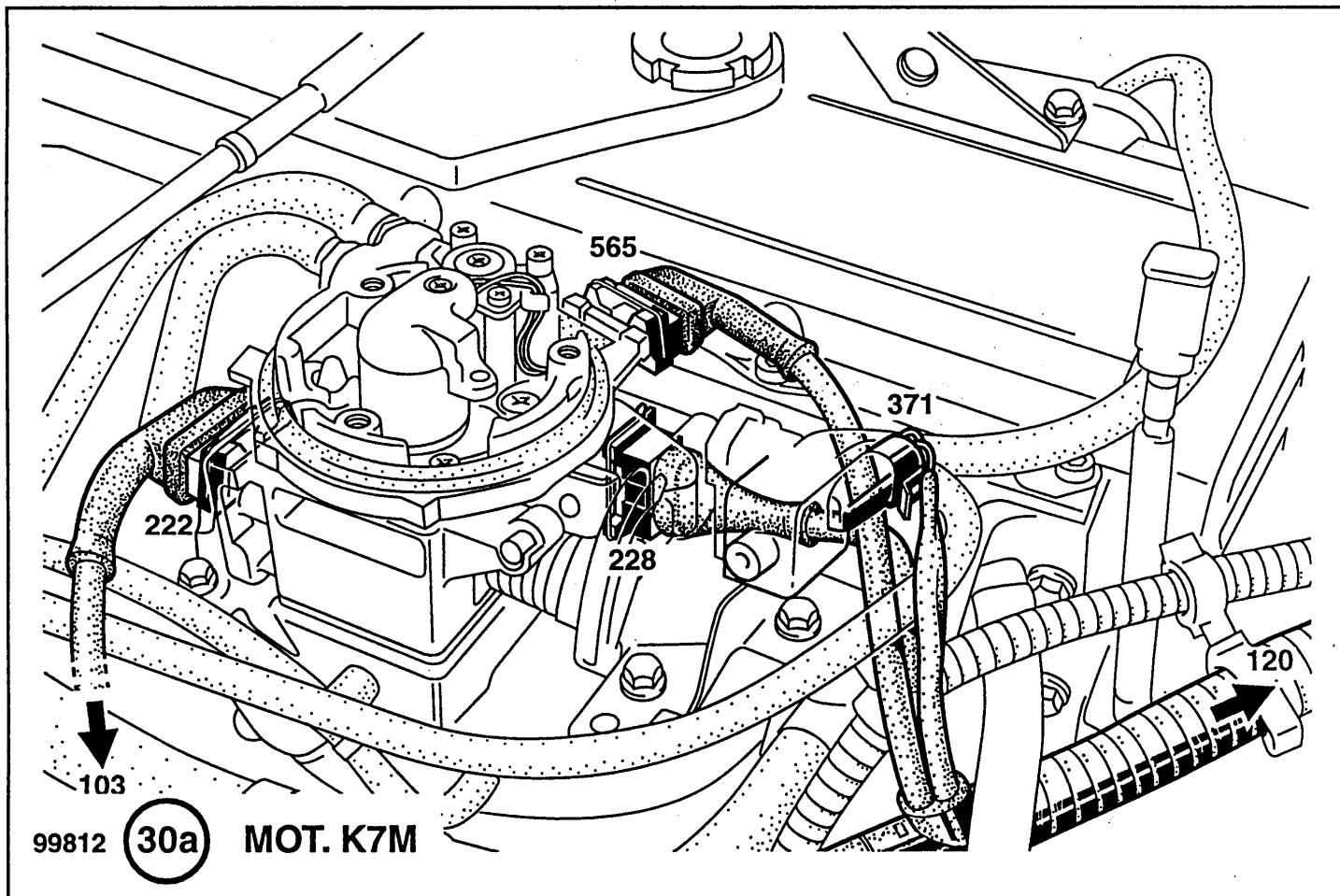

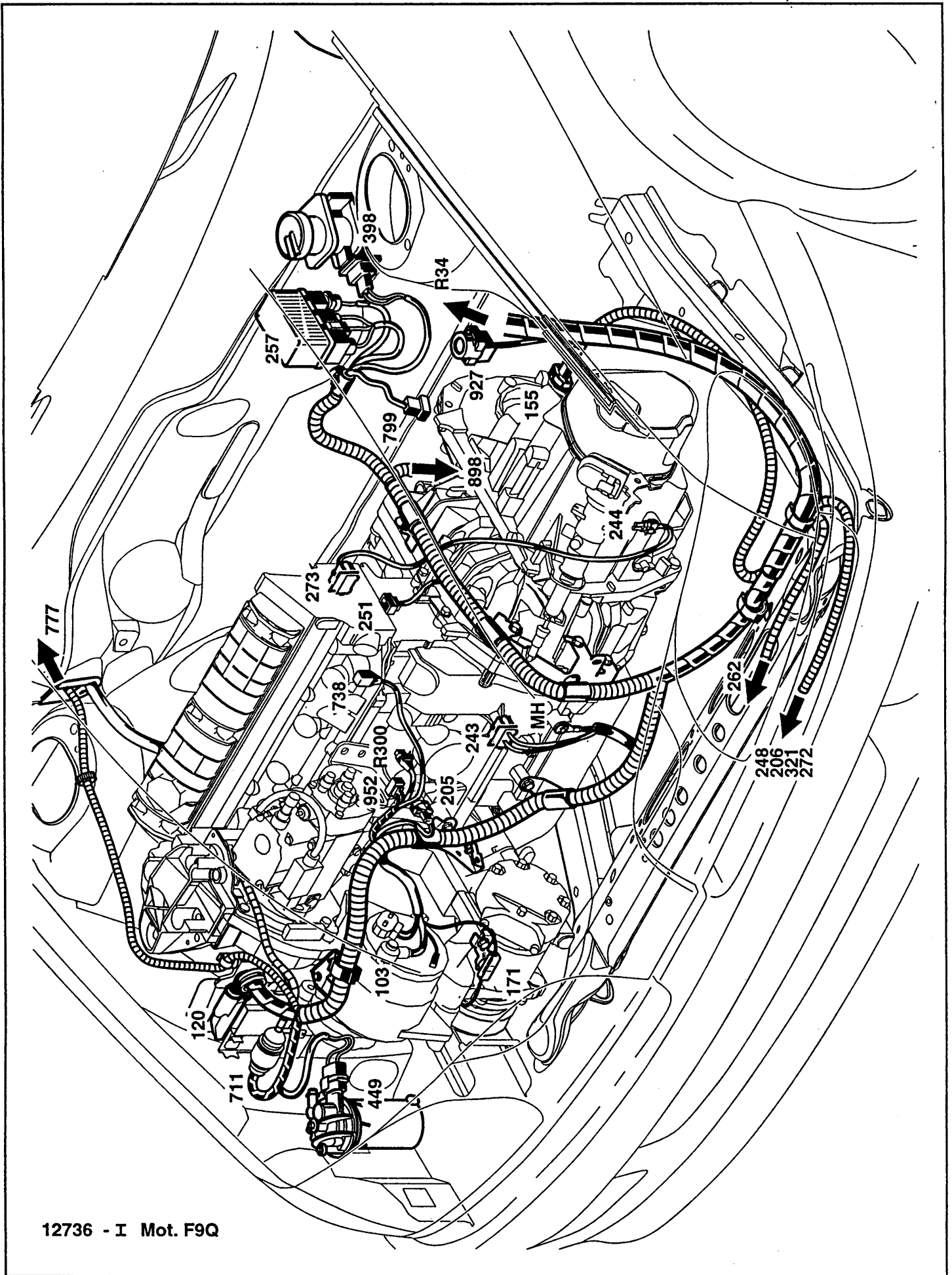

12736 - I Mot. F9Q

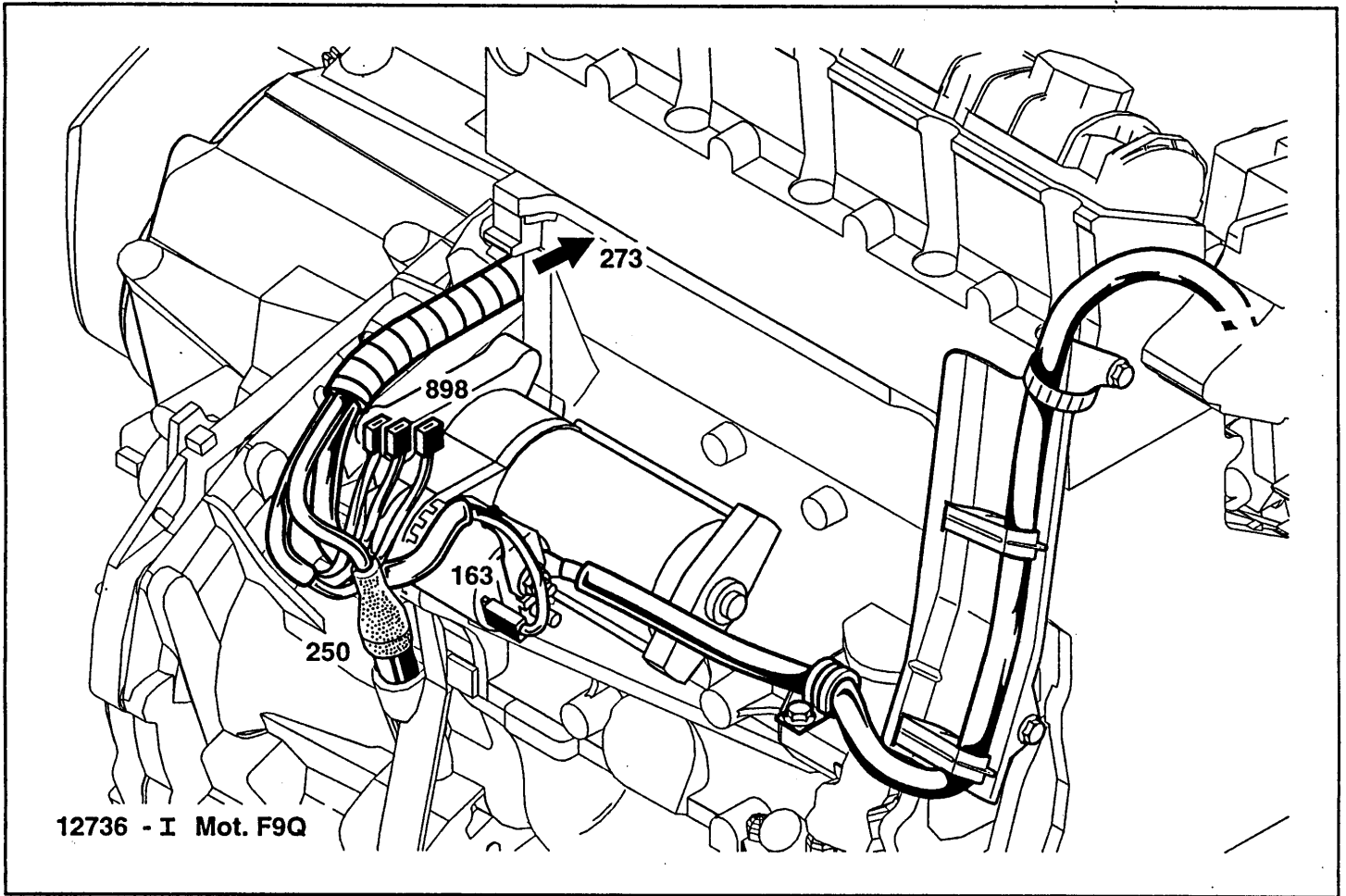

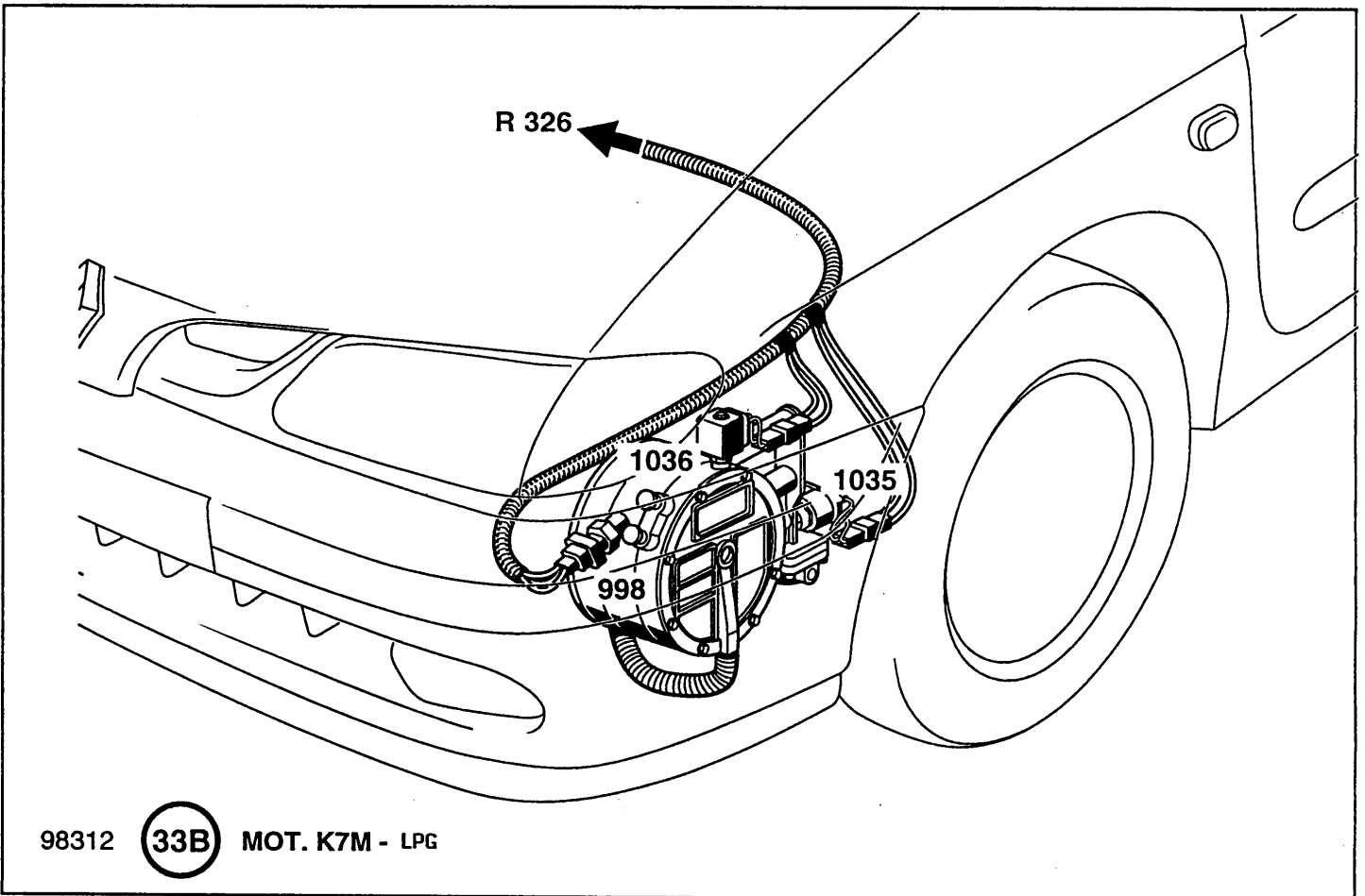
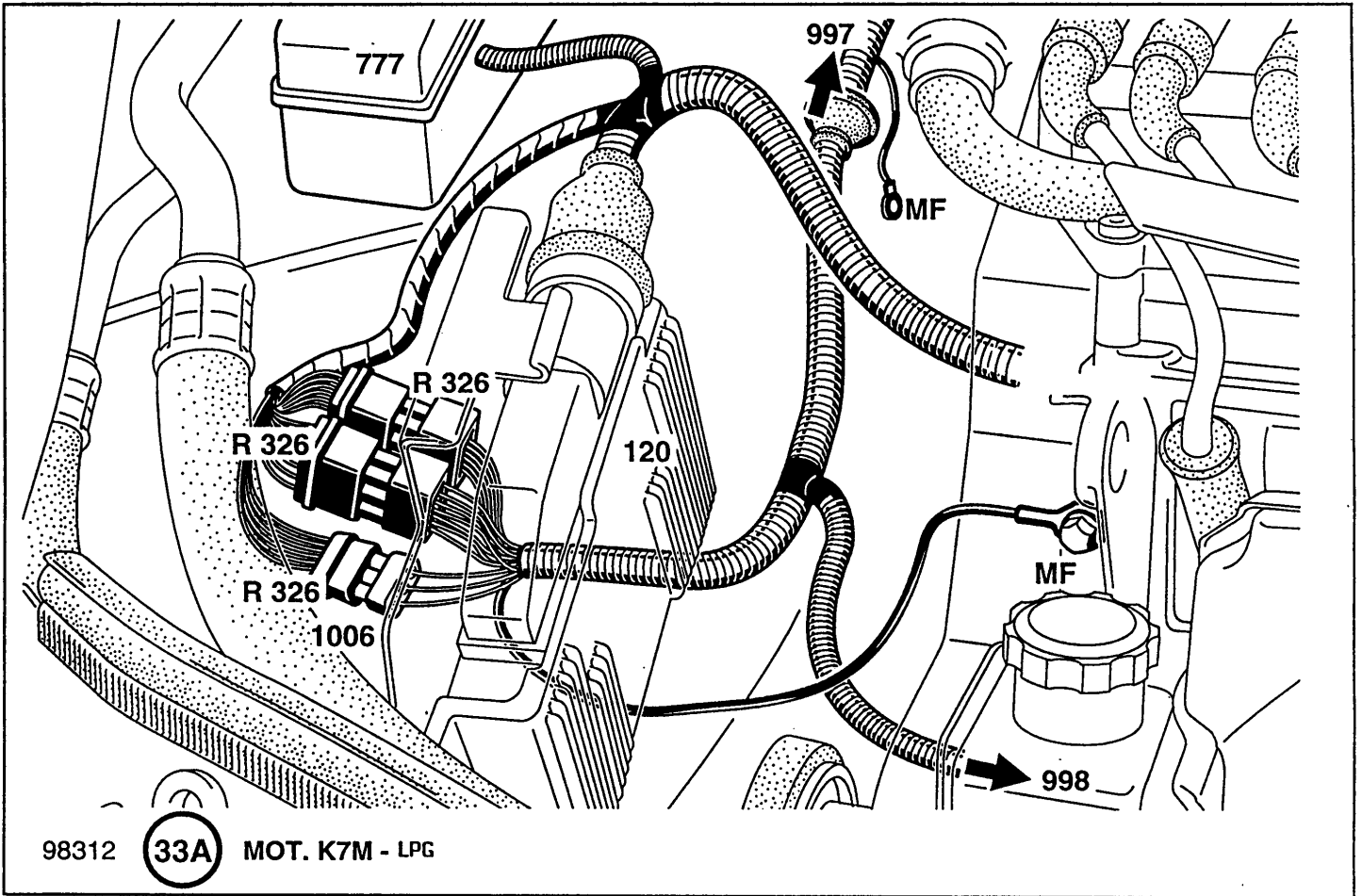

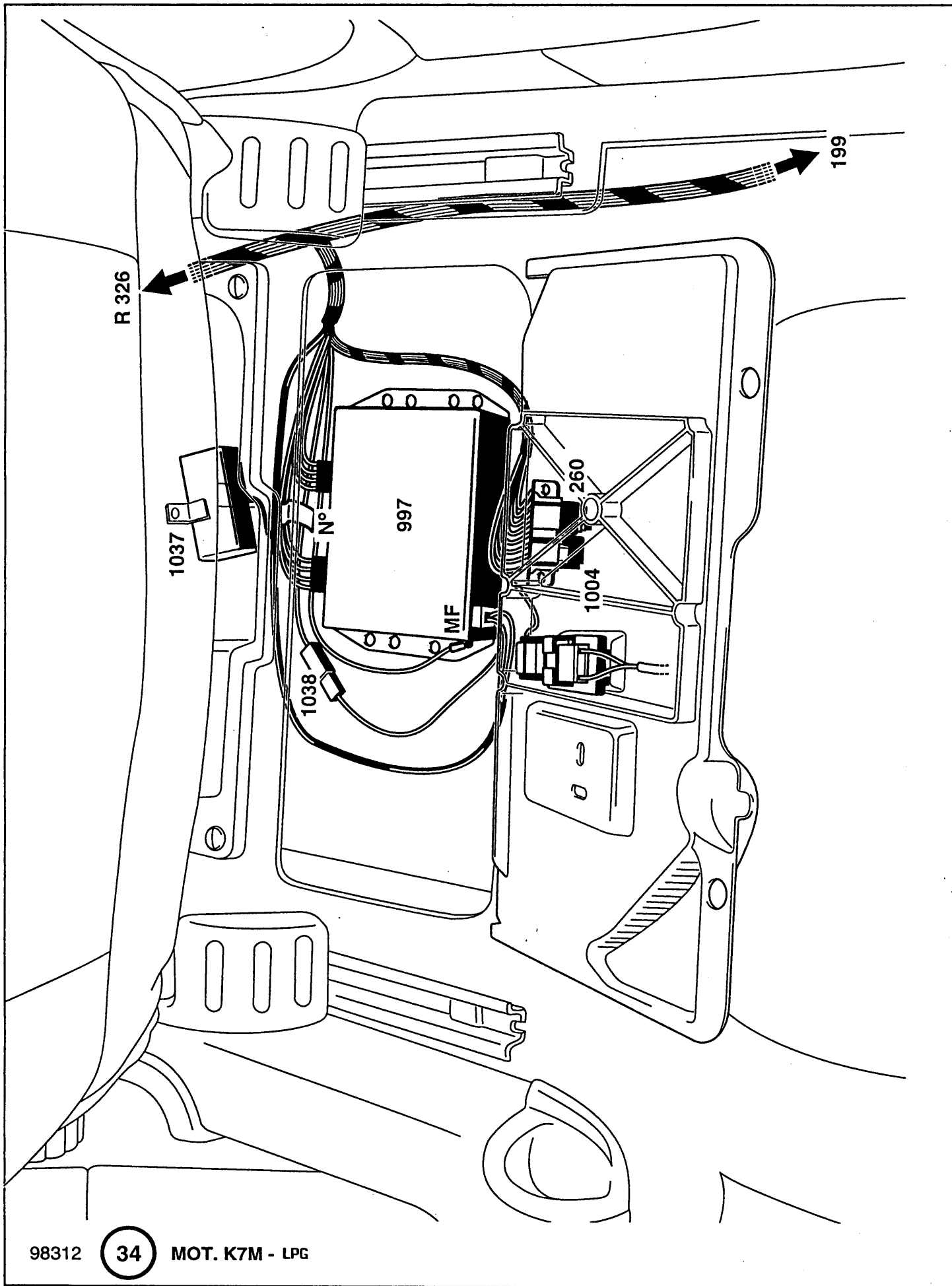

98312

34

MOT. K7M - LPG

