



ибиза и кордоба

Инструкция
по эксплуатации

ибиза и кордоба

RUS



Вы выбрали автомобиль SEAT. Спасибо за доверие.

Дорогой водитель:

Добро пожаловать в семью владельцев автомобилей SEAT.

Автомобили SEAT сочетают в себе техническое совершенство со спортивным средиземноморским дизайном. SEAT - это сбалансированное сочетание качества, комфорта в управлении и максимальной безопасности.

Большое количество высококлассного дополнительного оборудования, удобный салон и вместительный багажник делают этот автомобиль очень привлекательным.

Уровни активной и пассивной безопасности автомобилей SEAT полностью отвечают всем мировым стандартам.

Дизайн - это новое выражение энтузиазма в мире моторов.

Функциональность всех органов управления этого автомобиля гарантирует простоту и чёткость работы.

Ваш автомобиль и природа

Вы выбрали автомобиль, который во всех отношениях радикально отличается от современных машин. Даже во взаимодействии с окружающей средой. Ваша новая машина сконструирована так, чтобы наносить как можно меньше вреда окружающей среде.

Мы считаем, что для охраны окружающей среды многое можно сделать уже сегодня, отказавшись от некоторых деталей. Поэтому в процессе изготовления вашего нового автомобиля мы отказались, где это возможно, от применения экологически вредных материалов, таких как хлорфторуглероды в составе пластмассовых деталей, кадмий и асбест.

Мы постепенно отказываемся от химических растворителей в составе красок, применяемых при изготовлении автомобилей, мы все шире используем краски на водяной основе.

Разумеется, все двигатели, устанавливаемые в наших автомобилях, обеспечивают низкий уровень выброса загрязняющих веществ.

Эти двигатели работают очень тихо и потребляют мало топлива. Конечно, потребление топлива зависит от вашего стиля езды. В этом руководстве вы найдёте советы и рекомендации по этому вопросу.

Пластмассовые детали имеют специальную маркировку, которая упрощает идентификацию и переработку материала, из которого они изготовлены. Некоторые из этих деталей полностью изготовлены из вторично переработанных материалов.

Ваш автомобиль и безопасность

С точки зрения безопасности, ваш новый автомобиль может служить эталоном. В нем предусмотрен необычайно полный набор активных и пассивных средств безопасности.

Активные - от ходовой части до эргономичной организации салона. Пассивные - от конструкции водительского места и пассажирского салона, рулевого управления, руля и сидений до системы ремней безопасности с натяжным механизмом для водителя и сидящего рядом с ним пассажира.

Всё это - результат нашей концепции безопасности.

Для нас безопасность - это защита всех пассажиров.

Вот несколько примеров.

Конструкция защитной оболочки вашего автомобиля не только чрезвычайно устойчива к повреждениям, но, в дополнение к этому, в случае аварии определенным образом распределяет энергию удара, нанесённого по конструкциям передней или задней части автомобиля, между различными частями кузова.

Усиливающие элементы дверей, специальное поперечное усиление и пороги - вот всего лишь несколько примеров конструктивных решений, обеспечивающих такую устойчивость.

Абсолютно все элементы системы пассивной безопасности были проверены на краш-тестах, прежде чем поступить на конвейер. Все испытания мы проводили по собственным стандартам, которые зачастую значительно превышают международные.

В вашем новом автомобиле даже сидения обеспечивают эффективную защиту для водителя и пассажиров.

Они имеют прочное основание, твёрдый бортик и сконструированы так, что в случае столкновения вы не выскользнете из-под ремня безопасности.

Ваш автомобиль оборудован безопасной рулевой колонкой с увеличенным расстоянием деформации, которое в значительной степени уменьшает опасность повреждения грудной клетки водителя и повышает степень пассивной защиты.

Новая система воздушных подушек безопасности компании SEAT служит отличным дополнением к пристегнутому ремню безопасности. Включаемая электронным датчиком, она защищает грудную клетку и голову от возможных столкновений с внутренними элементами конструкции автомобиля.

Автомобиль Ваш, Сервис - наш.

С Вашим новым автомобилем Вас ждет одна из самых обширных и эффективных сервисных организаций в мире. Только в Европе существует сеть из 3000 Официальных Сервисных Центров SEAT, которые обеспечивают максимальную эффективность работы за приемлемые деньги и четко следуют предписаниям завода.

Дилеры компании SEAT проследят за тем, чтобы у вашего автомобиля было всё в порядке. Для осуществления этого они предлагают:

- Годовую гарантию без ограничения пробега для устранения дефектов производства.

Кроме того, в большинстве стран предлагается целый ряд дополнительных гарантийных обязательств и услуг, например:

- 12-ти летняя гарантия от коррозии кузова.
- 1 год гарантии на бесплатный ремонт в мастерских.

- 1 год гарантии на все запасные части производства компании SEAT и на дополнительное оборудование (аксессуары), одобренное компанией SEAT.

Дилеры компании SEAT будут рады подробно проинформировать вас о перечисленных выше услугах и возможных различиях, существующих в отдельных странах. Смотрите также заметки в Сервисной книге.

Пусть ваша езда будет безопасной и безаварийной и будет всегда доставлять удовольствие.

Компания SEAT

Инструкция по эксплуатации

Вам следует внимательно изучить эту инструкцию и дополнения к ней, чтобы познакомиться со своим новым автомобилем.

Чтобы обеспечить безопасность, вы всегда должны тщательно следовать приведенным в этой книге инструкциям по подбору и приобретению дополнительного оборудования, модификациям оборудования автомобиля и замене запасных частей.

Остальные главы этой инструкции не менее важны, поскольку правильное обращение с автомобилем, наряду с регулярным техническим обслуживанием и поддержанием его в исправном состоянии, помогает сохранить ценность Вашего автомобиля, а также, во многих случаях, является основным условием для действия предоставляемой гарантии.

Последняя просьба:

Когда вы будете продавать этот автомобиль, пожалуйста, не забудьте передать техническую документацию новому владельцу, так как она является частью автомобиля!

Перед изучением Инструкции по Эксплуатации**Дополнительное оборудование**

Эта книга описывает максимальное количество дополнительного оборудования, доступного на момент издания. Некоторое оборудование может быть недоступно на определенных рынках.



Оборудование, отмеченное таким знаком доступно только для определённых версий; доступно только в виде дополнительных опций для определенных моделей; или доступно только в определенных странах.

Замечания по защите природы

Информация после этого знака, выделенная курсивом, - важные замечания по защите окружающей среды.

Содержание

На следующей странице вы найдёте содержание, в котором обозначены по порядку все разделы данной книги.

Заметки по направлениям

Все заметки по направлениям (слева, справа, спереди, сзади) в данной инструкции всегда должны считаться относительно направления движения автомобиля.

Исключение: направление описано в тексте иначе.

Предупреждения

Текст, написанный жирным шрифтом на сером фоне и с заголовком "Внимание!" относится к возможным аварийным ситуациям или к рискам получения травм.

Текст, написанный жирным шрифтом, предупреждает о возможном повреждении автомобиля или содержит важную информацию по уходу за автомобилем.

Содержание

Далее

мы предлагаем вашему вниманию краткое описание глав, на которые разделена данная Инструкция по Эксплуатации.

1. Безопасность

В этой главе приводится информация о пассивных элементах безопасности вашего автомобиля таких, как ремни безопасности, подушки безопасности, сидения для детей и подголовники.

2. Инструкции по эксплуатации

В этой главе вы найдете информацию о работе с оборудованием, установленном на вашем автомобиле, о настройке сидений, о создании комфортной атмосферы в салоне автомобиля и, наконец, о том, как запустить двигатель вашего автомобиля.

3. Практические советы

Здесь приводятся рекомендации по экологически чистым манерам езды, о правильном уходе за вашим автомобилем и о неисправностях, которые вы можете устранить собственными силами.

4. Техническая информация

Цифры, значения, размеры и объёмы (расход топлива, например) для вашего автомобиля.

СОДЕРЖАНИЕ

Введение	1.2
Ремни безопасности	1.3
Подушки безопасности.	1.16
Безопасность детей	1.23
Передние сидения	1.29
Подголовники	1.30

Введение в тему

Дорогой Водитель,

В этой главе вы найдёте важную информацию, рекомендации и замечания по системе пассивной безопасности вашего нового автомобиля.

Мы расскажем вам обо всём, что вам необходимо знать - например, о ремнях безопасности, подушках безопасности, сидениях для детей, безопасности для детей и даже о подголовниках.

Пожалуйста, уделите особое внимание замечаниям и предупреждениям в этой главе - это не только в ваших интересах, но и в интересах ваших пассажиров.

Пожалуйста, будьте осторожны за рулём.

Ремни безопасности

Для чего нужны ремни безопасности?

Доказано, что ремни безопасности дают хорошую защиту пассажирам при авариях. Поэтому во многих странах пассажиры обязаны пристегиваться ремнями безопасности по закону.

Внимание!

- Ремни безопасности должны использоваться при любых поездках, даже по городу. Это также касается пассажиров на заднем сидении.

Беременные женщины также всегда должны использовать ремни безопасности. Это единственная гарантия безопасности их ребенка! Дополнительную информацию по этому вопросу вы найдете на странице 1.11.

- Положение ремней безопасности - самый важный элемент защищающего эффекта ремней безопасности.

Информацию о том, как правильно настроить ремни безопасности вы найдёте ниже.

Инструкции по безопасной перевозке детей в автомобиле вы найдёте на странице 1.23.

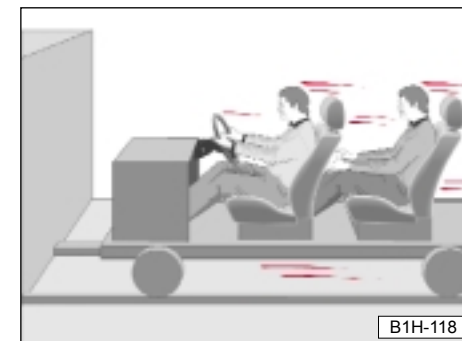

На иллюстрации изображен автомобиль, движущийся по направлению к стене. Пассажиры этого автомобиля не пристегнуты ремнями безопасности.

Физические законы лобовой аварии легко объяснимы.

Во время движения автомобиля появляется кинетическая энергия, оказывающая влияние как на сам автомобиль, так и на пассажиров.

Величина эффекта кинетической энергии зависит от скорости автомобиля и от веса как автомобиля, так и пассажиров.

Чем выше скорость автомобиля и выше вес, тем больше передаётся энергии в случае аварии.

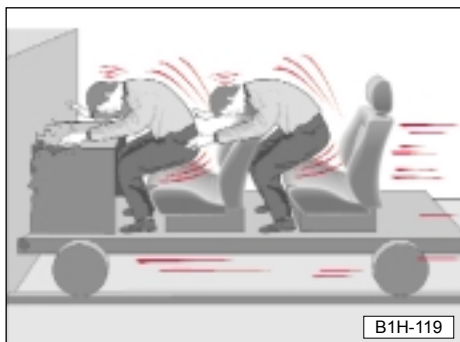

Тем не менее, скорость автомобиля - наиболее важный фактор. Если, например, скорость автомобиля увеличивается с 25 км/ч до 50 км/ч, то величина кинетической энергии увеличивается в четыре раза!

Так как пассажиры в нашем примере не используют ремни безопасности, их кинетическая энергия передается при аварии в стену. Последствия могут быть очень серьезными.

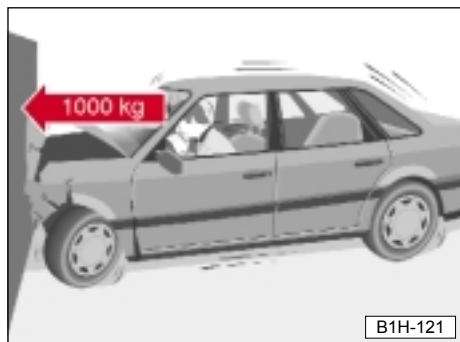

Если вы передвигаетесь со скоростью от 30 км/ч до 50 км/ч, возникает сила более 10'000 Ньютонов, действующая на тело пассажира в случае аварии. Это примерно 1 тонна (1000 кг).

Силы, действующие на тела пассажиров, увеличиваются с ростом скорости. Если скорость увеличивается вдвое, то силы, действующие на автомобиль и пассажиров увеличиваются в четыре раза!

Пассажиры автомобиля, не пристегнутые ремнями, не "связаны" с автомобилем. В случае лобового столкновения, эти пассажиры продолжают двигаться вперед с той же скоростью, что и двигался автомобиль перед аварией!



В случае лобового столкновения, пассажиры, не пристегнутые ремнями безопасности, выбрасываются вперед и ударяются о предметы интерьера автомобиля, например: рулевое колесо, торпедо или лобовое стекло.

Не пристегнутые пассажиры также могут вылететь из автомобиля. Это может привести к очень серьезным повреждениям.

Существует популярное мнение, что в случае легкого столкновения можно удержаться руками, но это мнение не верно. Даже на малых скоростях столкновения, силы действуют на тело человека.

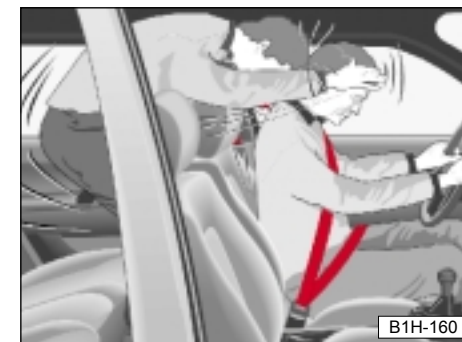

Пассажиры на заднем сидении также должны использовать ремни безопасности, так как в случае аварии они будут выброшены вперед. Человек, сидящий на заднем сидении и не пристегнутый ремнем безопасности, рискует не только своим здоровьем, но и здоровьем передисидящего пассажира.

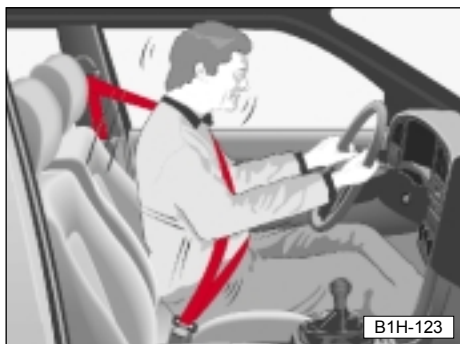

Защищающие ремни безопасности

Ремни безопасности, которые используются должным образом, удерживают пассажиров в правильном положении. Ремни безопасности значительно уменьшают кинетическую энергию.

Ремни безопасности также предотвращают неконтролируемые движения, которые могут послужить причиной серьезных повреждений.

Пассажиры, использующие ремни безопасности должным образом, надёжно защищены от действия кинетической энергии. Строение передней части автомобиля и другие средства пассивной безопасности такие, как подушки безопасности, также гарантируют снижение действия кинетической энергии на тело человека. Передаваемая энергия минимальна, следовательно снижается вероятность серьезных повреждений.

Наши примеры описывают только лобовые столкновения. Такие физические законы также применимы и к другим видам столкновений.

Вот почему вы **должны** использовать ремни безопасности при любых поездках, даже, если вы собираетесь доехать только до "следующего перекрестка". Также вы должны удостовериться, что ваши пассажиры также правильно пристегнуты.

Статистика аварий показывает, что при правильном использовании ремней безопасности снижается риск получения серьезных повреждений при авариях.

Поэтому во многих странах закон обявляет водителей и пассажиров транспортных средств использовать ремни безопасности.

О том, как правильно использовать ремни безопасности и систему подушек Безопасности, вы можете прочитать на следующих страницах.

Общие замечания

- Ремни безопасности должны использоваться при любой поездке! Это также относится к пассажирам на заднем сидении.

- Максимальный уровень защиты пассажиров может быть гарантирован только при правильном использовании ремней безопасности.

- Имейте в виду, что ремни должны использоваться в точности с инструкциями, описанными в данной главе.

Если ремень безопасности будет проходить сверху руки, к примеру, то это значительно повысит возможность получения серьезных повреждений при аварии!

- Ремни безопасности не должны перекручиваться, перегибаться, не должны проходить через острые предметы.

- Два человека (даже дети) никогда не должны быть пристегнуты одним ремнем безопасности. Особенно опасно пристегивать ребенка, когда он сидит у вас на коленях.



- Ремень не должен проходить по твердым или хрупким предметам (очкам, шариковым ручкам, и т.д.).

- Твёрдая или широкая одежда (пальто, надетое поверх пиджака) изменяют положение ремня и могут нарушить его правильную работу.

- Ремни безопасности гарантируют максимальную безопасность только при правильном положении сидения.

Пожалуйста, обратите внимание на замечания, приведённые на следующей странице.

- Во время езды ваши ноги всегда должны находиться на полу и никогда - на торпеде или сидении.
- Ремни безопасности должны быть всегда чистыми, так как грязь и пыль могут сказаться на работе механизмов. (см. также стр. 3.30).
- Отверстие на языке замка не должно быть закрыто бумажными или иными предметами, так как при этом будет нарушена его работа.
- Регулярно проверяйте работу ремней безопасности. Если Вы обнаружите повреждения на ремнях, на креплениях или на замках, обратитесь в Официальный Сервисный Центр SEAT.

- Ремни безопасности не должны сниматься с автомобиля. Не пытайтесь снять ремни своими силами.
- Сработавшие при аварии ремни безопасности должны быть немедленно заменены.

Также должны быть проверены крепления ремней безопасности.

Замечание

В некоторых странах ремни безопасности могут отличаться от трехточечных или поясных, описанных ниже.

Как правильно пристегнуть ремень безопасности?

Использование трехточечных ремней безопасности.

Перед использованием ремней безопасности, настройте сидение под ваш рост.

Степень натяжения ремней безопасности позволяет свободно двигаться, если не делать резких рывков. Резкое торможение может стать причиной срабатывания ремней безопасности.

Механизм также не даст ремню разматываться при ускорениях, крутых спусках или при поворотах.

Внимание!

Ремни безопасности могут гарантировать максимальную степень защиты только при условии, что спинка сидения находится в вертикальном положении и ремень плотно прилегает к телу.



- Медленно потяните ремень безопасности и проследите, чтобы он проходил по грудной клетке и бедрам.
- Вставьте замок ремня в замок рядом с сидением и надавите до щелчка (дерните за ремень для проверки!).

Внимание!

Ремень безопасности должен запираться в замок, предназначенном именно для него. Запирание ремня безопасности в замок у другого сидения значительно повышает риск получения повреждений при аварии!

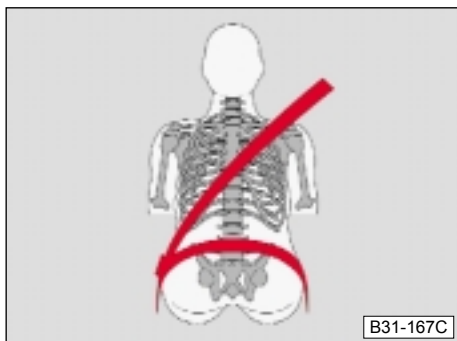
**Внимание!**

Ремень безопасности должен проходить строго посередине плеча, но не по шее, и он должен плотно прилегать к телу.

Ремень должен проходить по грудной клетке, а не по животу. Если необходимо, отрегулируйте ремень.

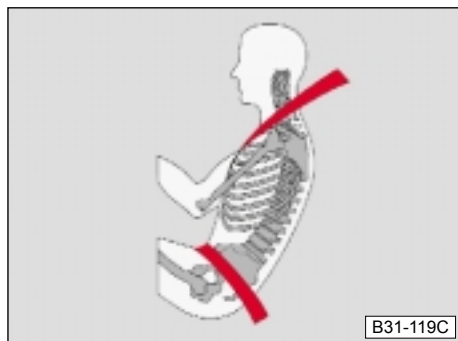
**Внимание!**

- Убедитесь, что ремень безопасности пристегнут правильно.

Если ремень используется неправильно, то он может служить причиной получения повреждений при аварии.

- Если натяжение ремня очень свободное, то также можно получить повреждения при аварии, так как кинетическая энергия при аварии отбросит тело вперед и свободно натянутый ремень безопасности может нанести повреждения.

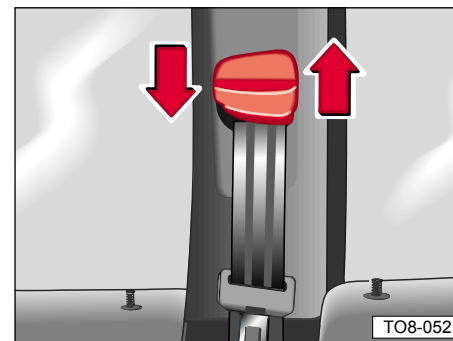

Если ремень проходит не посередине плеча, то его можно отрегулировать с помощью регулятора.

- Для регулировки, нажмите на верхний край регулятора, как показано на рисунке, и, удерживая его в таком положении, переместите вверх или вниз до того момента, когда ремень безопасности будет проходить строго посередине плеча и не будет касаться шеи.
- После настройки, отпустите регулятор. Затем резко дерните за ремень, чтобы убедиться, что он правильно настроен.

Замечание

Регулировка сидений по высоте* также может быть использована для оптимальной настройки ремней безопасности.

**Внимание!**

Беременные женщины также должны быть всегда пристегнуты.

Бедерная часть ремня должна проходить как можно ниже - чтобы не оказывалось никакого давления на живот.



Отстёгивание ремня безопасности

Для того, чтобы отстегнуть ремень безопасности, нажмите на кнопку красного цвета на замке около сидения. При этом замок ремня безопасности освободится.

Катушка около двери должна правильно замотать ремень. Пластиковая головка на ремне позволит ему находиться в правильном положении.

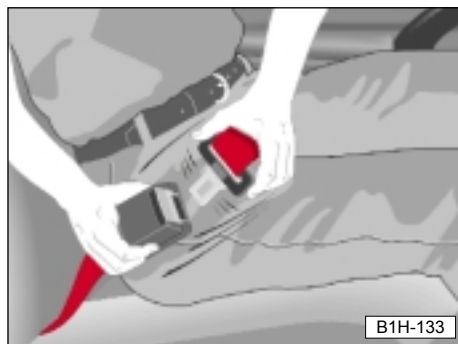

Поясной ремень безопасности*

В середине заднего сидения есть поясной ремень безопасности.

Он оснащён таким же замком, как и трёхточечные ремни.

В целях безопасности, если поясной ремень не используется он всегда должен быть застёгнут.

Внимание!

- Поясной ремень безопасности должен проходить по бёдрам, а не по животу. Если необходимо, отрегулируйте ремень безопасности по длине.

- Беременные женщины также должны всегда использовать ремни безопасности.

Поясной ремень безопасности должен проходить как можно ниже по бёдрам - чтобы он не оказывал давления на живот.

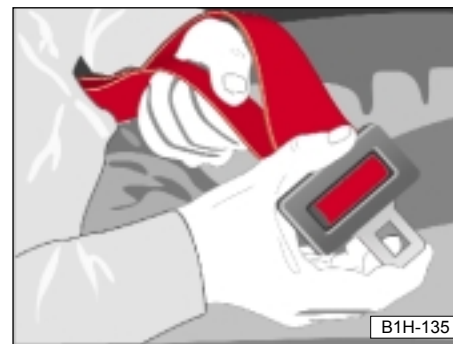

Для увеличения длины ремня отведите пластиковое кольцо и протяните замок ремня до нужной длины - смотрите иллюстрации.

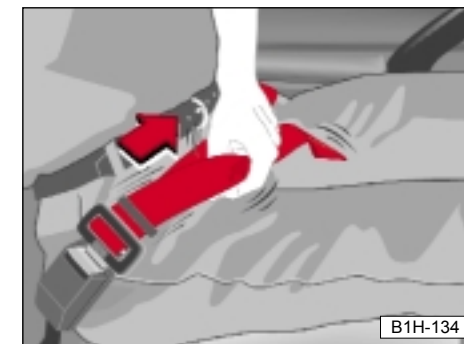

Для уменьшения длины ремня необходимо потянуть за свободный конец ремня.

Чтобы свободный конец не был слишком длинным можно передвинуть пластиковое кольцо.

Натяжение ремней безопасности*

Безопасность пристегнутого ремнями безопасности водителя и переднего пассажира увеличивается, в комбинации с системой подушек безопасности, благодаря устройствам натяжения ремней безопасности.

В случае лобового столкновения, которое может нести собой серьезные последствия, система активизируется с помощью сенсорных датчиков, которые подают энергию в катушки передних ремней безопасности.

В этом случае, ремни натягиваются в противоположную сторону от направления раскручивания катушки.

Внимание!

Любые работы по исправлению неполадок в системе натяжения ремней, снятие или установка данной системы, должны выполняться только Официальными Дилерами SEAT.

Система натяжения ремней безопасности срабатывает только один раз. Если система натяжения ремней безопасности сработала, ее надо немедленно заменить.

При продаже автомобиля, передайте Инструкцию по Эксплуатации Автомобиля новому владельцу.

Замечание

При срабатывании системы натяжения ремней безопасности появляется дым. Этот дым не означает, что в автомобиле начался пожар.

Очень важно проверить настройки системы безопасности после аварии или при поломке компонентов системы натяжения ремней. Официальные Дилеры SEAT в случае необходимости могут произвести все необходимые настройки.

Закрепление детского сидения**Внимание!**

Детское сидение, в котором ребенок сидит спиной по направлению движения автомобиля, может быть использовано только при отключенной подушке безопасности со стороны пассажира. Эта операция должна производиться только в Официальном Сервисном Центре SEAT. В противном случае, Вашему ребёнку грозит серьезная опасность.

Обратитесь за консультацией к Вашему дилеру SEAT.

Если детское кресло вам больше не требуется, подушку безопасности со стороны пассажира необходимо снова активировать.

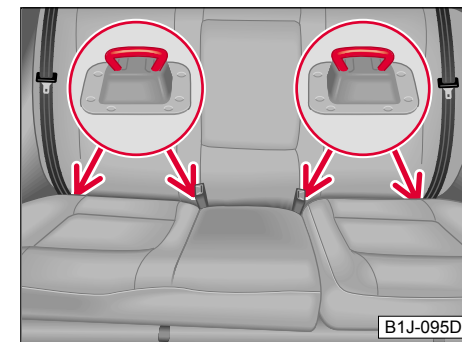
**Крепление детского сидения с помощью системы ISOFIX.**

На кузове автомобиля за задним сидением есть четыре кольца (см. изображение) для закрепления детских кресел.

С помощью системы ISOFIX Вы можете использовать эти кольца для одновременного закрепления двух детских сидений. При установке детского сидения вы должны услышать двойной "щелчок" (звуки установки). Потяните за детское сидение для проверки крепления. Вы можете купить детские сидения, оборудованные системой ISOFIX у любого дилера SEAT.

Внимание!

В целях обеспечения максимальной безопасности внимательно ознакомьтесь с инструкцией по эксплуатации детского сидения и с главой "Безопасность детей" этой книги.

Подушки безопасности*

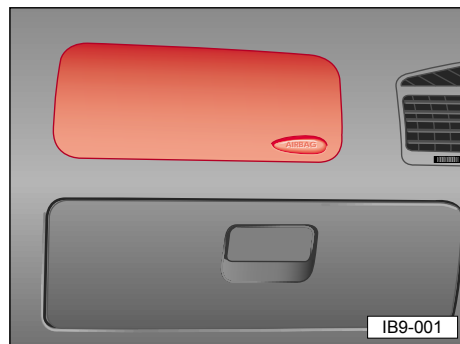

Вместе с ремнями безопасности, система подушек безопасности предоставляет дополнительную защиту для головы и грудной клетки водителя и пассажира при серьезных лобовых столкновениях.

При сильных боковых ударах боковые подушки безопасности снижают риск получения серьезных повреждений передними пассажирами.

Система подушек безопасности не является заменой для ремней безопасности, а служит составной частью системы пассивной безопасности автомобиля. Имейте в виду, что система подушек безопасности может гарантировать максимальную защиту только пассажирам, пристегнутым ремнями безопасности.

Вы должны использовать ремни безопасности не для выполнения правил, а для собственной безопасности!

Подушка безопасности для водителя расположена в центре рулевого колеса. Подушка безопасности для пассажира расположена на торпедо над перчаточным ящиком.

Места расположения подушек безопасности обозначены надписью "AIRBAG".

Внимание!

Ремни безопасности и система подушек безопасности могут гарантировать максимальную защиту только при правильно отрегулированных сидениях.

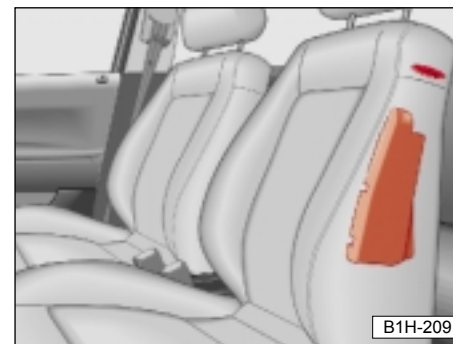

Боковые подушки безопасности расположены с задней стороны передних сидений (см. изображение) и обозначены надписью "AIRBAG" в верхней части спинки сидения.

Компоненты системы

Система состоит из:

- устройства электронного контроля и диагностики
- двух передних подушек безопасности
- двух боковых подушек безопасности
- контрольной лампы на панели приборов

Готовность системы подушек безопасности проверяется электроникой:

- Каждый раз при включении зажигания контрольная лампа загорается примерно на 3 секунды (автодиагностика).
- Если хотя бы одна из подушек безопасности отключена, контрольная лампа будет мигать примерно 12 секунд.

Система подушек безопасности вышла из строя, если:

- При включении зажигания не загорается контрольная лампа.
- После включения зажигания контрольная лампа не гаснет в течение 3 секунд.
- Контрольная лампа гаснет и зажигается вновь после включения зажигания.
- Контрольная лампа включается или мигает во время поездки.

Внимание!

Если обнаружена неполадка в системе подушек безопасности, система немедленно должна быть проверена Дилером SEAT. В противном случае, есть вероятность того, что система не сработает в случае аварии.

Когда срабатывают подушки безопасности?

При серьёзных **лобовых** столкновениях срабатывают подушки безопасности водителя и пассажира.

При серьёзных **боковых** ударах срабатывает боковая подушка безопасности* с соответствующей стороны.

Система подушек безопасности не сработает при незначительных передних и боковых столкновениях, при ударах сзади и при перевороте автомобиля. В этих ситуациях пассажиры защищены ремнями безопасности.

Не всегда возможно точно определить причину несрабатывания подушек безопасности, так как ситуации, влияющие на работу системы подушек безопасности, могут значительно различаться. Несколько факторов являются ключевыми - объект, с которым произошло столкновение (твёрдый он или мягкий), угол удара, скорость автомобиля и т.д.

Определяющим фактором раскрытия подушек безопасности является скорость замедления автомобиля при аварии. При этом пассажиры автомобиля защищены ремнями безопасности. Если скорость автомобиля при аварии ниже определённого уровня, подушки безопасности не раскроются, даже если автомобиль будет повреждён.

При срабатывании подушек безопасности в салоне автомобиля могут появиться пыль или дым. Это абсолютно нормально и не означает возгорания автомобиля.

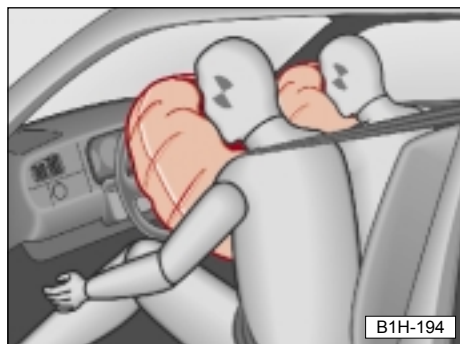

Передние подушки безопасности*

При срабатывании системы подушки напоятся воздухом и раскроются перед водителем и передним пассажиром.

При столкновении тела с раскрытой подушкой безопасности инерционное движение прекратится, что значительно снижает риск получения серьёзных травм верхней части тела.

В конструкции подушек предусмотрен специальный клапан, который под тяжестью тела немного спускает воздух для освобождения переднего обзора.

Подушки раскрываются за считанные секунды, чтобы обеспечить дополнительную безопасность при аварии.

При срабатывании подушек безопасности в салоне автомобиля могут появиться пыль или дым. Это абсолютно нормально и не означает возгорания автомобиля.

На странице 1.17 вы найдёте замечания по функционированию системы и возможным дефектам.

Пожалуйста, обратите внимание на замечания, приведённые на следующей странице.

Замечания

- Важно всегда находиться по крайней мере в 25 см от рулевого колеса или торпеды. Это обеспечит максимальную эффективность работы подушек безопасности. Передние сиденья всегда должны быть отрегулированы в соответствии с ростом пассажира.

- Если вы не будете пристёгнуты ремнём безопасности или займёте неверное положение, вы будете подвержены повышенному риску получения повреждений при срабатывании подушек безопасности.

- Всегда следите за тем, чтобы ваш ребёнок был пристёгнут ремнём при передвижении на переднем сидении. При срабатывании подушек безопасности во время аварии он может получить очень серьёзные повреждения. Для получения более подробной информации по этому вопросу, изучите главу “Безопасность детей” на стр. 1.23.

- Перед передними пассажирами в зоне действия подушек не должно находиться никаких предметов или животных.

- Подушки безопасности рассчитаны только на одно срабатывание. Если Ваши подушки безопасности сработали, система должна быть полностью заменена.

- На панели рулевого колеса или торпеды в зоне подушек безопасности не должно быть наклеек. Эти участки можно протирать сухой или влажной материей.

На поверхности модуля подушек нельзя размещать различные приспособления, такие как держатели для телефонов или подстаканники.

- В систему подушек безопасности нельзя вносить какие-либо изменения.

- Все работы с системой подушек безопасности, включая демонтаж и установку частей системы (например, снятие рулевого колеса) должны производиться только официальными дилерами SEAT.

- При продаже автомобиля весь пакет документации должен быть передан новому владельцу. Это также касается документации по подушкам безопасности, даже если они отключены.

Замечание

При повреждении автомобиля или системы подушек безопасности необходимо ознакомиться с соответствующими предписаниями в области безопасности. Дилеры SEAT знакомы с подобными предписаниями.



Боковая подушка безопасности*

При срабатывании системы подушка наполнится воздухом.

Подушка раскрывается в считанные секунды для обеспечения дополнительной безопасности при аварии.

При раскрытии подушки инерционное движение прекратится, что значительно сократит риск получения травм пассажиром, находящимся со стороны удара.

На странице 1.17 вы найдёте замечания по функционированию и возможным дефектам системы.

Замечания

Внимание!

- Все работы с системой подушек безопасности, включая демонтаж и установку частей системы (например, снятие рулевого колеса) должны производиться только официальными дилерами SEAT.

- Если вы не будете пристёгнуты ремнём безопасности или займёте неверное положение, вы будете подвержены повышенному риску получения повреждений при срабатывании подушек безопасности.

- Перед передними пассажирами в зоне действия подушек не должно находиться никаких предметов или животных. На поверхности модуля подушек нельзя размещать различные приспособления, такие как держатели для телефонов или подставки.

Пожалуйста, обратите внимание на замечания, приведённые на следующей странице.

- На специальных крючках для одежды можно размещать только лёгкие вещи. В карманах не должно быть никаких твёрдых или острых предметов.

- На спинку сидений не должно оказываться чрезмерное давление, так как в результате может быть повреждена система подушек безопасности. В этом случае подушки могут не раскрыться!

- Не одевайте на передние сидения чехлы, так как в этом случае подушки не смогут раскрыться. За дополнительной информацией обратитесь к главе “Аксессуары, изменение и обновление деталей”.

- Повреждение сидений или швов в зоне модуля подушки безопасности должны быть устранены как можно быстрее у официального дилера SEAT.

- Подушка рассчитана только на одно раскрытие. Если подушка безопасности сработала, система должна быть заменена.

- Всегда следите за тем, чтобы ваш ребёнок был пристёгнут ремнём при передвижении на переднем сидении. При срабатывании подушки безопасности во время аварии он может получить очень серьёзные повреждения.

Отключение подушки безопасности

В определённых ситуациях подушка безопасности может быть отключена:

- если необходимо использовать детское сидение, в котором ребёнок сидит спиной к направлению движения автомобиля.
- если невозможно соблюсти необходимую дистанцию в 25 см между водителем и рулевым колесом даже при правильной регулировке сидения.
- если по причине физических ограничений в области рулевого колеса необходимы дополнительные аксессуары.
- если используется нестандартный тип сидений, например ортопедические сидения без боковых подушек.

В Официальном Сервисном Центре SEAT вы можете получить дополнительную информацию о возможности отключения подушек безопасности.

При отключении подушки безопасности, на торпедо будет размещена специальная наклейка. Это также будет отражено в Сервисной Книжке.

Отключённые подушки безопасности должны быть активированы при первой возможности для обеспечения вашей безопасности.

Отключение подушки безопасности со стороны пассажира при использовании детского сидения

Подушка безопасности со стороны пассажира должна быть отключена если необходимо использовать детское сидение, в котором ребёнок сидит спиной к направлению движения автомобиля.

Тем не менее, мы рекомендуем размещать детское кресло на заднем сидении вашего автомобиля.

Когда детское сидение будет уже не нужно, подушка безопасности должна быть снова активирована в Официальном Сервисном Центре SEAT.

Перед использованием детского сидения внимательно ознакомьтесь с разделом “Безопасность детей” на странице 1.23.

Безопасность детей

Статистика автомобильных аварий показывает, что дети больше защищены, если они передвигаются на заднем сидении автомобиля. Поэтому дети до 12 лет должны всегда находиться на заднем сидении¹⁾. В зависимости от возраста, роста и веса, они должны использовать специальные закрепляющие приспособления или ремни безопасности. В целях обеспечения максимальной безопасности дети должны находиться в центре заднего сидения или за пассажирским креслом.

Физические законы, проявляющиеся при авариях и обозначенные на страницах с 1.3 по 1.6 распространяют своё действие на детей.

В отличие от взрослых, структура мышц и костей ребёнка еще не полностью сформирована. Поэтому дети в большей степени подвержены риску получения травм.

Для снижения подобных рисков необходимо использовать специальные детские сидения.

Внимание!

- Все пассажиры автомобиля, особенно дети, должны быть пристёгнуты во время движения.
- Никогда не позволяйте своему ребёнку вставать во время движения. При аварии он может быть выброшен из автомобиля и серьёзно травмирован.

- Если во время движения автомобиля ребёнок наклонится или примет неправильное положение, он будет подвержен риску получения повреждений. Это касается особенно тех, кто передвигается на переднем сидении при включённых подушках безопасности. Это может привести к трагическим последствиям.

- Подходящее детское кресло защитит вашего ребёнка!
- Не оставляйте детей в детском кресле без присмотра.
- Дети, чей рост не превышает 150 см (примерно до 12 лет) не должны использовать стандартные ремни безопасности без детского кресла. Это может привести к травмам живота и шеи.

¹⁾ В разных странах действуют различные нормы.

Используйте только официально одобренные детские кресла соответствующего класса.

К детским креслам применяется стандарт ECE-R²) 44.03. Он разделяет их на четыре класса.

Группа 0: 0-10 кг

Группа I: 9-18 кг

Группа II: 15-25 кг

Группа III: 22-36 кг

Детские кресла, соответствующие стандарту ECE-R 44.03 имеют специальную маркировку с обозначением ECE-R 44.03.

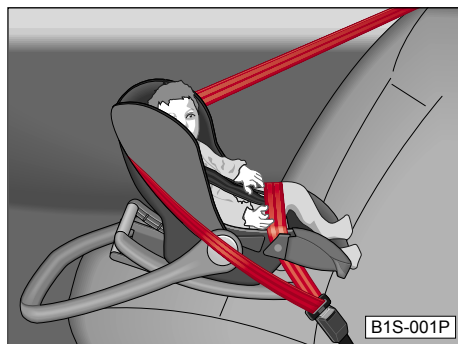

Группа 0

Для детей, весом менее 10 кг, мы рекомендуем детские сидения с горизонтальной регулировкой.

Внимание!

Подушка безопасности со стороны пассажира должна быть отключена если необходимо использовать детское сидение, в котором ребёнок сидит спиной к направлению движения автомобиля.

Когда детское сидение будет уже не нужно, подушка безопасности должна быть снова активирована в Официальном Сервисном Центре SEAT.

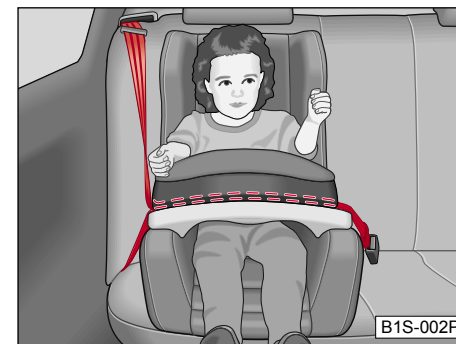

Группа I

Для детей, весом от 9 до 18 кг. Лучше всего использовать кресла с поперечной перекладиной - см. иллюстрацию - или кресла, в которых ребёнок передвигается спиной вперёд.

Внимание!

Подушка безопасности со стороны пассажира должна быть отключена если необходимо использовать детское сидение, в котором ребёнок сидит спиной к направлению движения автомобиля.

Когда детское сидение будет уже не нужно, подушка безопасности должна быть снова активирована в Официальном Сервисном Центре SEAT.



Группа II

Для детей, весом от 15 до 25 кг. Рекомендуется использовать кресла в сочетании с ремнём безопасности.

Внимание!

Верхняя часть ремня безопасности должна проходить точно посередине плеча и ни в коем случае она не должна касаться шеи. Ремень должен плотно прилегать к телу.

Поясная часть ремня должна проходить по бёдрам, но не по животу.

²) Утверждён Экономической Комиссией Европы.

**Группа III**

Для детей, весом от 22 до 36 кг и ростом менее 150 см. Рекомендуется использовать детское кресло в сочетании с ремнём безопасности.

Внимание!

Верхняя часть ремня безопасности должна проходить точно посередине плеча и ни в коем случае она не должна касаться шеи. Ремень должен плотно прилегать к телу.

Поясная часть ремня должна проходить по бёдрам, но не по животу.

Дети, чей рост превышает 150 см, могут использовать ремни безопасности без дополнительного сидения.

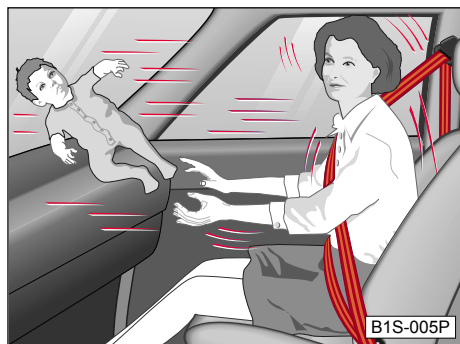
**Внимание!**

Ни в коем случае дети не должны передвигаться на коленях у взрослых.

Замечания

- Мы рекомендуем использовать только те детские кресла, которые продаются у Официального Дилера SEAT. Эти кресла отвечают всем требованиям стандарта ECE-R 44 и были проверены на автомобилях SEAT.
- Для правильной установки и использования детского кресла необходимо ознакомиться с инструкцией производителя.

Внимание!

- Особое внимание должно быть уделено детским креслам, скреплённым между собой болтами и используемым совместно с ремнями безопасности. Болты должны быть закручены с усилием 40 Нм.
- Кроме того, необходимо тщательно проверить работу ремней безопасности. Ремень не должен проходить по острым или твёрдым элементам кресел.
- В одном кресле может передвигаться только один ребёнок.

Внимание!

Подушка безопасности со стороны пассажира должна быть отключена если необходимо использовать детское сидение, в котором ребёнок сидит спиной к направлению движения автомобиля.

Когда детское сидение будет уже не нужно, подушка безопасности должна быть снова активирована в Официальном Сервисном Центре SEAT.

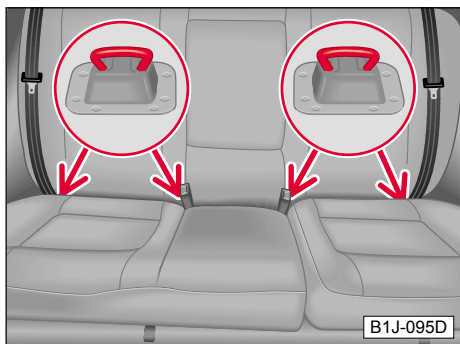

Крепление детского сидения с помощью системы ISOFIX.

На кузове за задним сидением есть четыре кольца (см. изображение) для закрепления детских кресел.

С помощью системы ISOFIX вы можете использовать эти кольца для одновременного закрепления двух детских сидений. При установке детского сидения вы должны услышать двойной "щелчок" (звуки установки). Потяните за детское сидение для проверки крепления. Вы можете купить детские сидения, оборудованные системой ISOFIX у любого дилера SEAT.

Внимание!

В целях обеспечения максимальной безопасности внимательно ознакомьтесь с инструкцией по эксплуатации детского сидения и с главой "Безопасность детей" этой книги.

Передние сидения

Правильная настройка сидений необходима для:

- быстрого доступа к органам управления.
- удобного положения тела.
- максимальной эффективности ремней безопасности и подушек безопасности.

Внимание!

Важно всегда находиться по крайней мере в 25 см от рулевого колеса или торпеды. Это обеспечит максимальную эффективность работы подушек безопасности. Передние сидения всегда должны быть отрегулированы в соответствии с ростом пассажира.

Рекомендации по правильной настройке сидений Вы найдёте на стр. 2.63 и 2.64.

Внимание!

На полу перед сидением водителя не должны находиться никакие посторонние детали, так как они могут блокировать педали при резком торможении.

В результате этого вы можете потерять управление автомобилем.

Во время движения ноги должны находиться на полу, а не на торпедо или сидении.

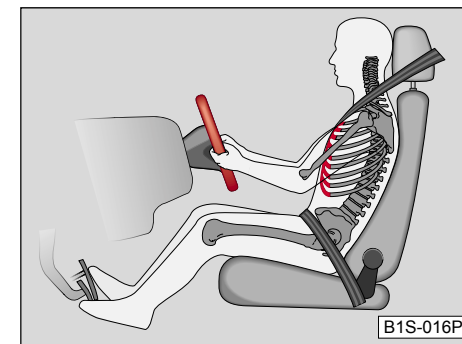

Водительское кресло

Мы рекомендуем настроить водительское кресло следующим образом:

- Установите сидение по длине так, чтобы Вы могли полностью выжать педали слегка согнутой ногой.
- Спинку сидения настройте так, чтобы при касании верхней части рулевого колеса ваши руки были слегка согнуты.

Кресло переднего пассажира

Мы рекомендуем настроить кресло переднего пассажира следующим образом:

- Расположите спинку вертикально.
- Поставьте ноги в удобное положение.
- Не отрывая ног, отведите сидение назад как можно дальше.

Подголовники*

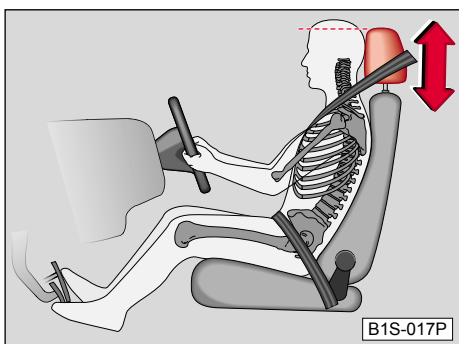

Подголовники могут быть настроены по высоте и должны соответствовать росту пассажира. Правильно настроенные подголовники вместе с ремнями безопасности обеспечивают эффективную защиту. Вы также можете отрегулировать угол наклона подголовников на передних сидениях.

Регулировка высоты

- Возьмите подголовник с двух сторон и потяните вверх или опустите вниз.
- Лучшая защита обеспечивается, когда верхний край подголовника находится на уровне глаз пассажира или выше.

СОДЕРЖАНИЕ

ВОДИТЕЛЬСКОЕ МЕСТО

Внешний вид	2.3/2.5
Приборы	2.6
Дополнительные приборы	2.11
Бортовой компьютер*	2.12
Контрольные лампы	2.15

ДВЕРИ, ОКНА

Ключи	2.25
Двери	2.27
Центральный замок*	2.28
Крышка багажника	2.34
Сигнализация*	2.35
Объёмный датчик	2.36
Дистанционное управление.	2.37
Стеклоподъёмники*	2.41
Люк*	2.46

ФАРЫ И ОБЗОР

Выключатели	2.49
Противосолнечные козырьки.	2.52
Рычаг указателей поворотов и включения дальнего света	2.53
Освещение салона	2.54
Стеклоочиститель и омыватель лобового стекла	2.55
Щётки стеклоочистителя	2.57
Зеркала заднего вида	2.58

СИДЕНИЯ И ОТСЕКИ ДЛЯ ВЕЩЕЙ

Передние сидения.	2.60
Подголовники*	2.63
Обогрев сидений*	2.64
Регулируемый руль*	2.64
Педали	2.65
Багажник	2.65
Задняя полка.	2.67
Заднее сидение.	2.68
Багажник на крыше*	2.70
Пепельницы*	2.71
Зажигалка / розетка.	2.72
Перчаточные ящики.	2.72
Подстаканник	2.73

КЛИМАТ

Обогрев и вентиляция.	2.74
Кондиционер*	2.79
Климатронк*	2.85
Контроль температуры*.	2.90

ЭКСПЛУАТАЦИЯ

Механическая коробка	2.96
Автоматическая коробка*	2.96
Ручной тормоз.	2.101
Замок зажигания	2.102
Запуск двигателя.	2.103
Остановка двигателя.	2.105

Внешний вид

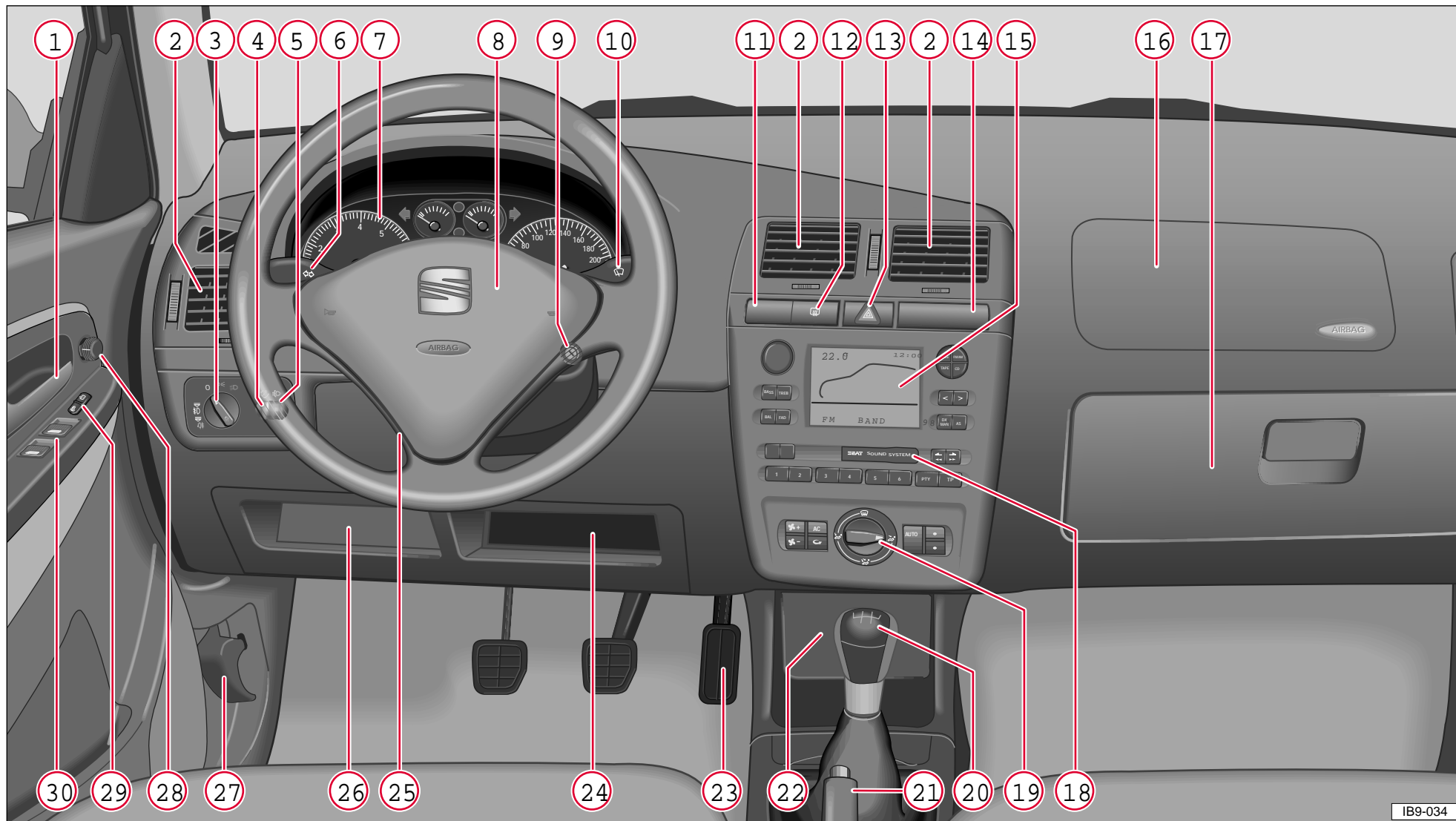

Позиция	Стр.	Позиция	Стр.
1 - Дверная ручка	2.27	19 - Управление: температурным режимом* / климатроником* / кондиционером* / обогревом и вентиляцией ...	2.92/2.87/2.79/2.74
2 - Вентиляционные отверстия.....	2.76/2.81/2.85/2.90	20 - Рычаг коробки передач	2.96
3 - Выключатель фар.....	2.49	21 - Ручной тормоз	2.101
4 - Регулировка подсветки панели приборов*	2.50	22 - Место для дополнительных приборов* / Подкассетник* / Задние стеклоподъёмники*	2.11/2.41
5 - Регулировка наклона фар* ...	2.50	23 - Педаль	2.65
6 - Рычаг включения указателей поворота и дальнего света ...	2.53	24 - Отсек для документации.....	2.73
7 - Панель приборов и контрольные лампы.....	2.6/2.15	25 - Рычаг регулировки рулевой колонки*	2.62
8 - Подушка безопасности*	1.16	26 - Перчаточный ящик / отсек для предохранителей	2.72/3.75
8 - Клаксон		27 - Рычаг открытия капота	3.36
9 - Замок зажигания.....	2.102	28 - Регулировка зеркал.....	2.59
10 - Рычаг включения переднего и заднего стеклоочистителей и бортового компьютера ..	2.55/2.12	29 - Центральный замок*	2.32
11 - Выключатель Программы Электронной Стабилизации (ESP).....	2.50	30 - Управление передними стеклоподъёмниками*	2.41
12 - Обогрев заднего стекла	2.51		
13 - Аварийная сигнализация	2.50		
14 - Подстаканник* / подогрев сидений*	2.73/2.51		
15 - Основной экран*: температурный режим* / климатроник* / информация с автомагнитолы / температура за бортом* / часы* / бортовой компьютер ..	2.91/2.86/2.9/2.8/2.13		
16 - Подушка безопасности*	1.16		
17 - Перчаточные ящики*	2.72		
18 - Управление автомагнитолой* ¹⁾			

- Некоторое оборудование, указанное в списке, устанавливается только на определённые версии или доступно в качестве опции.

- Органы управления на моделях с правым рулём могут незначительно отличаться. Тем не менее, на обе версии устанавливается одинаковый набор индикаторов.

¹⁾ Если на автомобиль установлен радиоприёмник в комплект документации входит дополнительная Инструкция по эксплуатации радиоприёмника.

Панель приборов

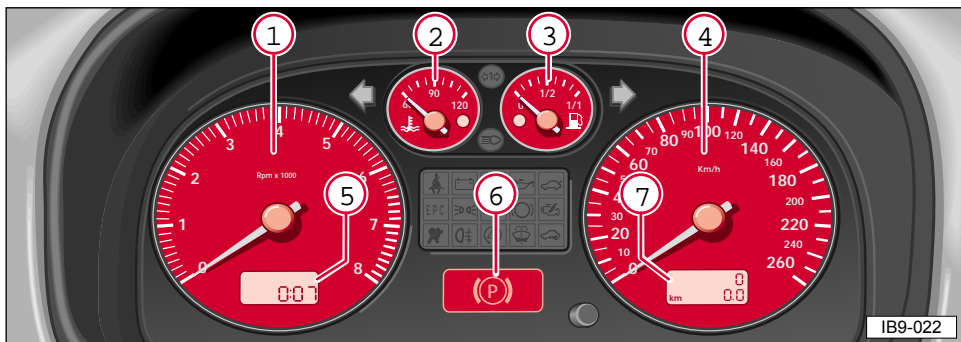

Содержание панели приборов зависит от версии и от установленного двигателя.

	Стр.
1 – Тахометр*	2.6
2 – Охлаждающая жидкость	2.7
3 – Уровень топлива	2.8
4 – Спидометр	2.8
5 – Часы*	2.8
6 – Экран с указанием позиции рычага автоматической коробки передач* / температуры за бортом* / установки ручного тормоза	2.9
7 – Указатель пробега с Сервисным Индикатором*	2.10

1 – Тахометр*

Стрелка тахометра не должна заходить в красную зону ни при каких обстоятельствах.

 **Своевременное переключение передач позволит уменьшить расход топлива и сократит уровень шума.**

Старайтесь переключать передачи до того, как работа двигателя станет неровной.

Избегайте больших оборотов двигателя в период обкатки автомобиля.

2 – Температура охлаждающей жидкости



Этот прибор начинает работать при запуске двигателя.

При включении зажигания контрольная лампа (с) мигает несколько секунд для проверки работы.

а – Низкая

Избегайте больших оборотов двигателя и не задействуйте его на полную мощность.

б – Нормальная

При нормальных условиях эксплуатации автомобиля, стрелка прибора должна находиться в средней зоне.

При сильных нагрузках на двигатель или при высокой температуре окружающей среды, стрелка может переместиться вправо.

Это не опасно пока не мигает контрольная лампа (с).

с – Контрольная лампа

Если лампа мигает во время поездки и слышен тональный сигнал, проверьте показания прибора.

Если стрелка находится в средней зоне, при первой возможности долейте охлаждающую жидкость.

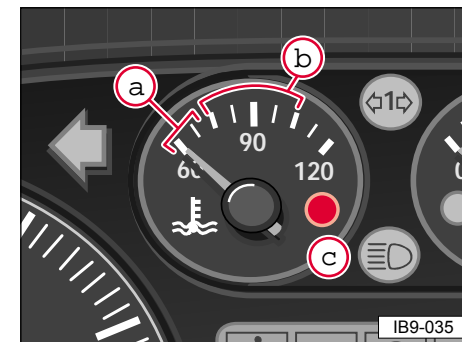

Если стрелка находится в правой зоне шкалы, температура системы охлаждения слишком высокая. **Остановитесь, выключите двигатель** и постарайтесь обнаружить причину перегрева - см. страницу 3.45.

Внимание!

Пожалуйста, обратите внимание на замечания, приведённые на странице 3.45.

Дополнительные фонари перед воздухозаборником создают преграду потоку воздуха. При высоких температурах окружающей среды и большой нагрузке на двигатель есть вероятность его перегрева.

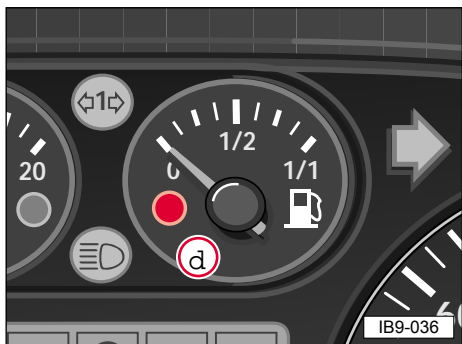

3 – Индикатор уровня топлива



Этот индикатор работает при включённом зажигании.

Объём топливного бака составляет примерно 45 литров.

Когда загорается контрольная лампа **d** - это означает, что в баке осталось около 7 литров топлива.

4 – Спидометр

Спидометр оснащён электронными индикаторами общего пробега и контрольного пробега. Он также может быть оснащён индикатором сервисного обслуживания*.

В период обкатки автомобиля, примите во внимание замечания на странице 3.14.

5 – Электронные часы*

Время на часах устанавливается с помощью кнопки снизу-справа от спидометра.

- Чтобы установить час, поверните кнопку до упора против часовой стрелки. Однократный поворот переводит на час вперёд.

- Чтобы установить минуту, поверните кнопку до упора по часовой стрелке. Однократный поворот переводит часы на минуту вперёд.

Вы можете установить часы с точностью до секунды:

- Настройте часы так, чтобы они отставали на одну минуту.
- Поверните кнопку вправо в то время, как секундная стрелка на точно настроенных часах будет на 12.

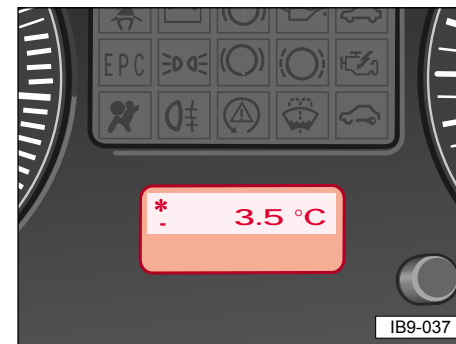

6 – Индикатор температуры за бортом*

Температура за бортом отображается при включённом зажигании.

При температуре от +5°C до -5°C, также отображается снежинка.

Снежинка появляется на индикаторе для предупреждения водителя о возможности образования на дороге ледяной корки.

Если автомобиль не движется или передвигается с небольшой скоростью, показания индикатора могут быть слегка завышенными из-за воздействия тепла, исходящего от двигателя.



6 – Контрольная лампа ручного тормоза*

Если задействован ручной тормоз, то при включении зажигания загорится контрольная лампа, которая погаснет при отключении ручного тормоза.

6 – Указатель положения рычага автоматической коробки передач*

Положение рычага отображается на экране. См. стр. 2.100.

Замечание

Внешний вид панели приборов зависит от версии автомобиля и от страны.

7 – Пробег за поездку

Верхний индикатор отображает общий пробег автомобиля, нижний – пробег за данную поездку.

Показания нижнего индикатора могут быть обнулены нажатием на кнопку сброса, которая находится рядом со спидометром.

7 – Индикатор сервисных интервалов*

Если приближается время прохождения сервисного обслуживания, то при включении зажигания слово "Service" будет мигать 20 секунд.

Сервисный индикатор отображается за 3,000 км до очередного обслуживания.

• Слово "service" мигает 20 секунд. Означает, что время сервисного обслуживания уже прошло.

• Service Km 3,000* мигает 20 секунд. Означает, что через 3,000 км необходимо обратиться в Сервисный центр. Каждые 100 км показания индикатора будут уменьшаться на соответствующую величину.

После проведения сервисного обслуживания индикатор должен быть обнулен.

Индикатор будет обнулен в Официальном Сервисном Центре SEAT следующим образом:

- Выключите двигатель.
- Держите кнопку сброса около спидометра повернутой вправо и включите зажигание. Слово "Service" появится на экране.
- Держите кнопку нажатой по крайней мере 1 секунду пока индикатор не сбросится. В соответствующем окне появится индикатор пробега.

Замечания

• Не обнуляйте индикатор между обслуживаниями. В этом случае его показания будут неверными.

• При отключении аккумулятора информация сервисного индикатора сохранится.

• При замене панели приборов сервисный индикатор должен быть обнулен. Это должно быть сделано в Официальном сервисном центре SEAT. При этом, сервисное обслуживание должно быть произведено согласно данным Сервисной Книжки, а не индикатора. Только после сервисного обслуживания и обнуления индикатора, его показания станут верными.

Индикатор неисправности

При появлении неисправности слово "FAIL" появится на экране панели приборов. Дефект должен быть исправлен в Официальном сервисном центре SEAT как можно скорее.

Дополнительные приборы*

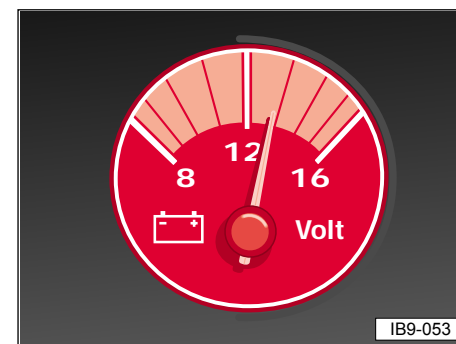

Вольтметр



Вольтметр показывает напряжение в электросети автомобиля. При нормальной работе систем показания прибора должны находиться в пределах от 12 до 15 В. Если при работающем двигателе напряжение упадет ниже 12 В, необходимо проверить аккумулятор и генератор в Официальном Сервисном Центре SEAT. См. также стр. 2.19.

Во время запуска двигателя стрелка может опуститься ниже отметки 8 В.

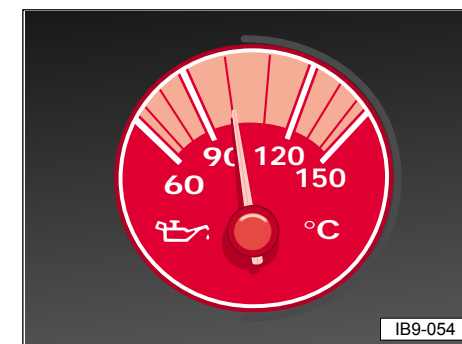

Температура моторного масла*



Не ждите максимальной отдачи от двигателя, если температура масла низка. Если указатель переместится в правую зону, снизьте обороты. При этом стрелка должна вернуться в нормальную зону.

Если стрелка остаётся в правой зоне, выключите двигатель. Проверьте уровень масла. Если уровень масла нормальный, но контрольная лампа давления масла не гаснет после запуска двигателя, обратитесь в ближайший Сервисный Центр SEAT.

Бортовой компьютер*

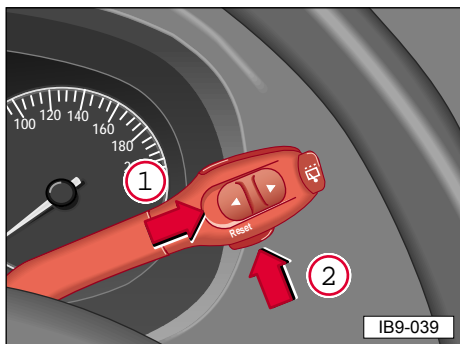

Бортовой компьютер*

Бортовой компьютер **работает при включённом зажигании.**

Кнопка выбора функций (стрелка 1) и кнопка сброса (стрелка 2) находятся на подрулевом выключателе стеклоочистителя.

Последовательное передвижение выключателя влево или вправо при включённом зажигании приводит к последовательному отображению различных функций.

Память функций “Время в пути”, “Средний расход топлива” и “Средняя скорость” может быть стёрта нажатием и удержанием кнопки “Сброс” в течение одной секунды. Сигнал непрерывного движения (см. следующую страницу) также может быть отключён нажатием на эту кнопку.

Когда зажигание выключено на экране отображается последняя выбранная функция ¹⁾.

Все установки бортового компьютера стираются при отключении аккумулятора.

¹⁾ Описанная функция может варьироваться в зависимости от версии автомобиля.

Экран компьютера

Бортовой компьютер имеет семь режимов отображения ¹⁾ в следующей последовательности:

- Температура за бортом
- Средний расход топлива
- Текущий расход топлива
- Запас топлива
- Пробег
- Средняя скорость
- Время в пути (максимальное значение - 99:59 ч.)

Индикатор температуры за бортом*

Температура за бортом отображается при включённом зажигании.

При температуре от +5°C до -5°C, также отображается снежинка.

Снежинка появляется на индикаторе для предупреждения водителя о возможности образования на дороге ледяной корки.

Если автомобиль не движется или передвигается с небольшой скоростью, показания индикатора могут быть слегка завышенными из-за воздействия тепла, исходящего от двигателя.

¹⁾ Описанная функция может варьироваться в зависимости от версии автомобиля.

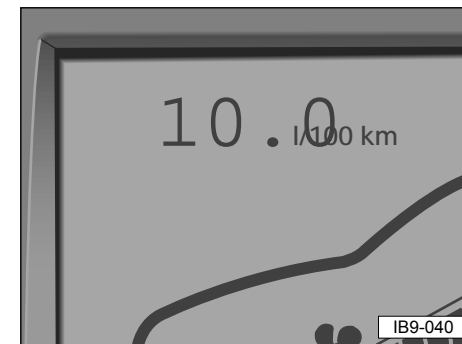

На иллюстрации показан индикатор текущего расхода топлива.

л/100 км – Средний расход топлива

Эта функция показывает средний расход топлива с момента последнего обнуления памяти компьютера.

Показатель среднего расхода сохраняется в памяти при выключении зажигания. При продолжении поездки компьютер ведёт счёт, учитывая предыдущие значения.

Нажмите на кнопку сброса для обнуления памяти. После этого, на дисплее будет отображаться ноль в течение первых 30 метров пути.

л/100 км – Текущий расход топлива

Текущий расход топлива измеряется в литрах на 100 км.

Компьютер рассчитывает реальный расход каждые 30 метров. При остановке автомобиля будет отображаться последний результат.

Вы можете использовать этот индикатор для приведения вашего стиля вождения в соответствие с желаемым расходом топлива.

Расстояние, на которое хватит топлива в баке

Км... 

Расстояние округляется до десятков километров. Этот индикатор показывает на сколько хватит топлива в баке при данной манере езды.

Расстояние определяется в соответствии с расходом топлива в течение последних 30 км пути. Отображаемое расстояние увеличится, если ваша езда станет более экономной.

км/ч – Средняя скорость

Этот индикатор показывает среднюю скорость автомобиля с момента последнего обнуления памяти. Данные сохраняются при выключении зажигания. При возобновлении поездки, компьютер подсчитывает среднюю скорость с учётом предыдущих значений.

Нажмите на кнопку сброса для обнуления памяти.

Время в пути



Этот индикатор показывает время, которое прошло с момента последнего обновления памяти. Данные не стираются при выключении зажигания. При возобновлении поездки новое время в пути прибавляется к существующим показателям.

Максимальное время, которое может быть отображено на экране - 99 часов 59 минут.

Для подсчёта времени с конкретного момента, нажмите на кнопку сброса и счётчик обнулится.

Предупреждение

После 2 часов непрерывной езды, бортовой компьютер автоматически перейдёт в режим “Время в пути”. На экране будет мигать “2:00” для предупреждения водителя о необходимости сделать перерыв.

Предупреждение о непрерывном движении может быть отключено нажатием на верхний или нижний край кнопки переключения функций или нажатием на кнопку сброса. Если двигатель остаётся включённым или перерыв составил менее 10 минут, предупреждение будет повторяться каждые два часа. Показатели индикатора будут “3:00”, “4:00” и т.д.

Предупреждение отключается если перерыв составил более 10 минут и двигатель в это время был выключен.

Контрольные лампы

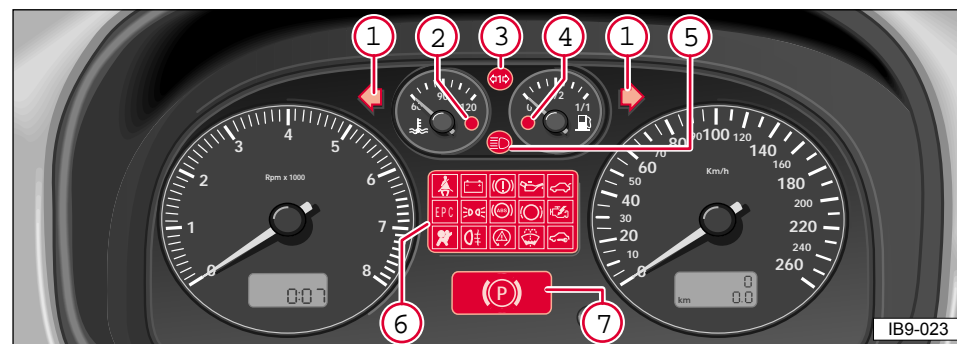

Состав контрольных ламп зависит от версии автомобиля и от типа двигателя. Символы, используемые при описании контрольных ламп нанесены также на них.

	Стр.
1 – Индикатор поворота	2.17
2 – Температура / уровень* охлаждающей жидкости	2.17
3 – Индикаторы прицепа*	2.18
4 – Уровень топлива*	2.18
5 – Дальний свет	2.18
6 – Технические индикаторы	2.18
7 – Ручной тормоз	2.18

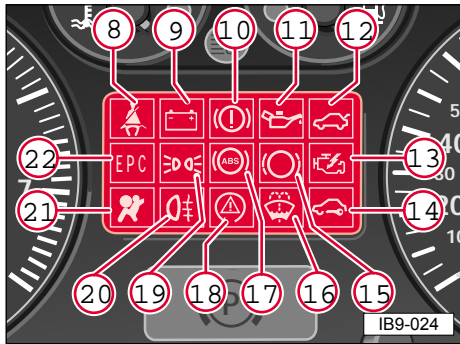

	Стр.
17 – Система ABS*	2.21
18 – Контроль тяги (TCS)* / Программа электронной стабилизации (ESP).....	2.23
19 – Габаритные огни / ближний свет фар.....	2.23
20 – Задние противотуманные фонари.....	2.24
21 – Подушки безопасности*.....	2.24
22 – Система предварительного нагрева / Проблемы с педалью акселератора (EPC)*.....	2.24

Стр.

8 – Ремень безопасности*.....	2.19
9 – Генератор.....	2.19
10 – Тормоза / ручной тормоз.....	2.20
11 – Давление масла.....	2.20
12 – Открытый багажник.....	2.21
13 – Диагностика*.....	2.21
14 – Иммоилайзер.....	2.21
15 – Износ тормозных дисков*.....	2.21
16 – Уровень воды в бачке стеклоомывателя*.....	2.21

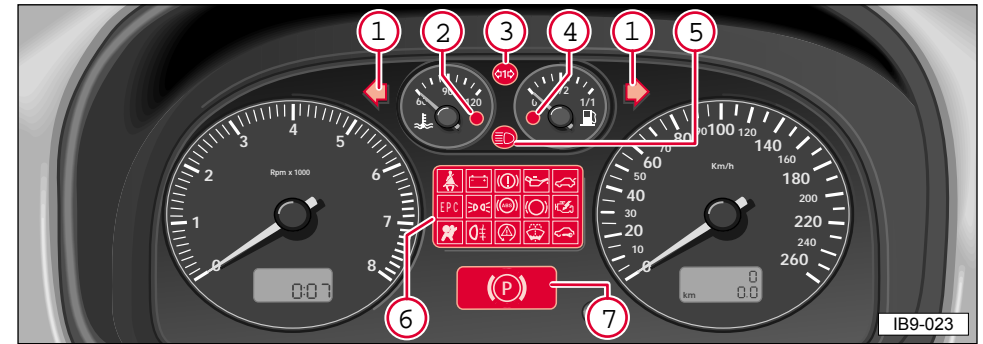

1 – Указатели поворота ⇐ ⇨

Контрольная лампа мигает одновременно с указателем поворота. Если указатель не работает, лампа мигает в два раза чаще. Дополнительная информация - на стр. 2.55.

**2 – Температура охлаждающей жидкости /
Уровень жидкости** 

Лампа загорается на несколько секунд при включении зажигания для проверки работы.

Если лампа не гаснет через некоторое время или мигает во время движения, температура охлаждающей жидкости очень высока или её уровень слишком низок. В качестве дополнительного предупреждения три раза прозвучит звуковой сигнал.

Остановитесь, выключите двигатель и проверьте уровень жидкости. При необходимости, долейте жидкость.

Внимание!

- Не открывайте капот, если виден пар или течёт охлаждающая жидкость – Риск ожогов! Подождите, пока прекратится пар или пока жидкость прекратит течь.
- Не дотрагивайтесь до вентилятора. Он может включиться автоматически - даже при выключенном двигателе.
- Обратите внимание на следующие замечания для предотвращения ожогов:
 - Соблюдайте осторожность при открывании бачка системы охлаждения! При горячем двигателе в бачке создаётся высокое давление.
 - Для защиты лица, рук и ладоней при открывании крышки используйте большую толстую ткань.
- Следите за тем, чтобы жидкость не попадала на горячие элементы двигателя, так как содержащийся в ней антифриз может воспламениться.

Дополнительная информация - на стр. 3.45 и 3.46.

Если уровень охлаждающей жидкости соответствует норме, проблема может заключаться в вентиляторе. Проверьте предохранитель и, при необходимости, замените его - см. стр. 3.78.

Если контрольная лампа не гаснет, а уровень жидкости и предохранитель в порядке, **не продолжайте движение** – вызовите специалистов.

Если проблема в вентиляторе, а уровень жидкости соответствует норме, то когда погаснет лампа вы можете возобновить движение и обратиться в ближайший Сервисный Центр SEAT. Для обеспечения воздушного потока, необходимого для охлаждения, вы не должны допускать холостых оборотов двигателя и должны ехать очень медленно.

3 – Индикатор прицепа

Контрольная лампа* мигает при включении указателей поворота, если вы передвигаетесь с прицепом.

Если на вашем автомобиле или на прицепе не работают указатели поворота, контрольная лампа не загорится.

4 – Уровень топлива

Контрольная лампа загорается когда в баке остаётся около 7 литров топлива.

5 – Дальний свет

Контрольная лампа загорается при включении дальнего света или при подаче светового сигнала.

6 – Технические индикаторы

7 – Ручной тормоз

При устновке ручного тормоза загорается контрольная лампа. Зажигание должно быть включено. При снятии автомобиля с ручного тормоза лампа должна погаснуть.

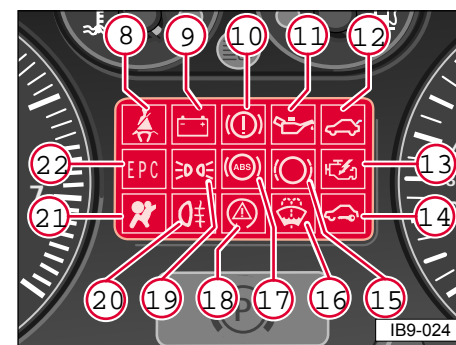

8 – Ремни безопасности*

Контрольная лампа загорается (только на определённых версиях) на 6 секунд при включении зажигания для того, чтобы предупредить о необходимости пристегнуть ремни.

Если вы не пристегнёте ремни, на некоторых версиях с включением зажигания раздастся звуковой сигнал, который прекратится через 6 секунд или после пристёгивания ремня.

Пожалуйста, обратитесь к главе “Ремни безопасности” на стр. 1.3 и далее.

9 – Генератор

Лампа загорается при включении зажигания и должна погаснуть после запуска двигателя.

Если контрольная лампа загорится во время движения, **остановитесь, выключите двигатель** и проверьте зубчатый ремень.

Если он слишком **ослаблен** или порван, **не продолжайте движение** – водяная помпа не работает. Ремень должен быть проверен или заменён.

Если загорелась контрольная лампа, а ремень в порядке, Вы можете спокойно доехать до ближайшего Официального Сервисного Центра SEAT.

Так как при этом продолжится разрядка аккумулятора, отключите все дополнительные электроприборы.

10 – Тормозная система (ⓘ)

Контрольная лампа загорается, когда уровень тормозной жидкости становится слишком низким.

Зажигание должно быть включено.

На автомобилях, оборудованных системой ABS*, контрольная лампа загорается на несколько секунд при каждом включении зажигания. Если в системе ABS* произойдёт сбой, контрольная лампа загорится вместе с лампой ABS.

Внимание!

Если контрольная лампа не гаснет или загорается во время движения, уровень тормозной жидкости слишком низкий. Необходимо срочно обратиться в Официальный Сервисный Центр SEAT.

Тем временем, вам придётся прилагать больше усилий при торможении и тормозной путь увеличится.

10 – Ручной тормоз (ⓘ)

При установке автомобиля на ручной тормоз загорится контрольная лампа. Она должна погаснуть при снятии автомобиля с ручного тормоза. Лампа работает только при включённом зажигании.

11 – Давление масла (ⓘ)

Контрольная лампа загорается на несколько секунд при включении зажигания.

Если лампа не гаснет, вы услышите 3 звуковых сигнала. **Не запускайте двигатель! Проверьте уровень масла и долейте его в случае необходимости.**

Если контрольная лампа загорается или мигает во время движения и слышен звуковой сигнал при оборотах двигателя более 1500 об./мин., **остановитесь, выключите двигатель! Проверьте уровень масла и, при необходимости, долейте его** – см. стр. 3.39.

Если лампа мигает, а уровень масла нормальный, **не продолжайте движение.** Двигатель не должен работать даже в холостом режиме - вызовите специалистов.

Замечание

Эта контрольная лампа не является индикатором уровня масла. Поэтому уровень масла необходимо проверять регулярно, желательно при каждой заправке топливом.

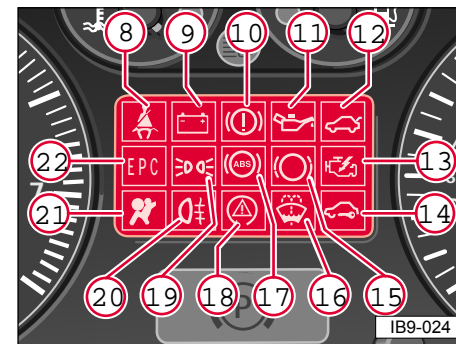

12 – Багажник (ⓘ)

Контрольная лампа горит при открытом или неплотно закрытом багажнике.

13 – Диагностика* (ⓘ)

Контрольная лампа загорается при поломке в электросети двигателя. **Если это произойдёт, обратитесь в ближайший Сервисный Центр SEAT.**

14 – Иммобилайзер (ⓘ)

При включении зажигания компьютер анализирует информацию с ключа. Эта процедура сопровождается миганием контрольной лампы.

Если используется неподходящий ключ, лампа будет мигать и двигатель не запустится. См. стр. 2.26.

15 – Индикатор износа тормозных дисков* (ⓘ)

Контрольная лампа загорается на 3 секунды при включении зажигания для проверки. При загорании лампы во время движения вы услышите также звуковой сигнал.

Если при включении зажигания контрольная лампа загорается и раздаётся звуковой сигнал, ваши тормозные диски изношены. **В этом случае вы должны обратиться в Официальный Сервисный Центр SEAT для проверки передних и задних тормозных дисков*.**

16 – Уровень воды в бачке стеклоочистителя* (ⓘ)

Контрольная лампа загорается при слишком низком уровне жидкости в бачке стеклоомывателя.

Долейте воду в бачок системы стекло- и фароомывателя* – см. стр. 3.53.

17 – Анти-блокировочная система (ABS)*

Эта контрольная лампа распространяется на системы **ABS** и **EDL***.

ABS*

Контрольная лампа загорается на несколько секунд при включении зажигания или запуске двигателя. Лампа гаснет после завершения процедуры самодиагностики.

Если контрольная лампа системы ABS не загорается при включении зажигания, не гаснет или включается во время движения, в системе произошёл сбой.

Сбой в системе ABS будет обозначен следующими способами:

• **Загорается только лампа системы ABS.** Автомобиль может быть остановлен с помощью обычной тормозной системы, но без ABS. **Как можно скорее обратитесь в Официальный Сервисный Центр SEAT.**

• Лампа системы **ABS** загорается вместе с лампой **тормозной системы**. Неисправна не только система ABS, но и обычная тормозная система **может работать со сбоями.**

Внимание!

Если загорается лампа системы ABS, при торможении могут заблокироваться задние колёса. В этом случае немедленно обратитесь в Сервисный Центр SEAT.

На автомобилях с системой предотвращения скольжения или с программой электронной стабилизации при ошибке в системе ABS загорится лампа системы TCS/ESP. Дополнительная информация - на стр. 3.11 и 3.12.

Электронная Блокировка Дифференциала (EDL)*

Система EDL работает совместно с системой ABS. Ошибка в системе EDL приведёт к загоранию контрольной лампы ABS. **В этом случае необходимо как можно скорее обратиться в Сервисный Центр SEAT.**

Дополнительную информацию по системе EDL вы найдёте на стр. 3.11.

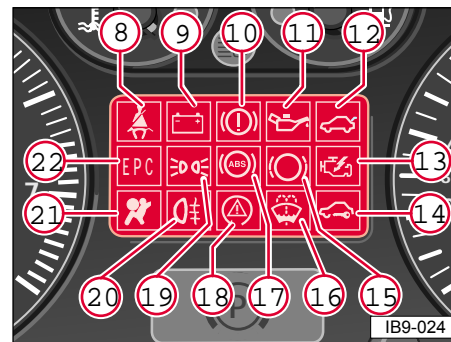

18 – Система контроля тяги (TCS)

Контрольная лампа загорается при включении зажигания и должна погаснуть примерно через 2 секунды.

Если система TCS включится при движении автомобиля, контрольная лампа будет мигать.

Если система отключена или не работает, контрольная лампа будет постоянно гореть.

Так как система TCS работает вместе с системой ABS, при поломке системы ABS контрольная лампа системы TCS также загорится.

Дополнительная информация - на стр. 3.11.

18 – Программа электронной стабилизации (ESP)

Контрольная лампа загорается при включении зажигания и должна погаснуть через 2 секунды.

Если система ESP включится во время движения, контрольная лампа будет мигать.

Если система отключена или не работает, контрольная лампа будет постоянно гореть.

Так как система ESP работает вместе с системой ABS, при поломке системы ABS контрольная лампа системы ESP также загорится.

Дополнительная информация - на стр. 3.12.

19 – Габаритные огни / ближний свет

Контрольная лампа габаритных огней и ближнего света. Габаритные огни работают также при выключенном зажигании.

20 – Задние противотуманные огни*

Контрольная лампа загорается при включении задних противотуманных огней - см. стр. 2.51.

21 – Подушки безопасности*

Контрольная лампа загорается на 3 секунды при включении зажигания. На автомобилях с **отключённой подушкой безопасности со стороны пассажира** (см. стр. 1.20), контрольная лампа будет мигать примерно 12 секунд.

Если лампа не гаснет или включается во время движения автомобиля, в системе подушек безопасности появились неполадки. Необходимо срочно проверить систему у Официального дилера SEAT. Дополнительная информация - на стр. 1.16 и 1.21.

22 – Система предварительного нагрева

(Только дизельные двигатели)

При **холодном** двигателе контрольная лампа включается во время включения зажигания.

Если лампа не загорается, система предварительного нагрева неисправна - обратитесь к специалистам.

Когда лампа погаснет, немедленно запускайте двигатель - см. стр. 2.106.

Если двигатель тёплый, контрольная лампа не загорится - Вы можете сразу запускать двигатель.

Замечание

Если во время движения произойдет сбой в системе распределения топлива, контрольная лампа начнёт мигать. В этом случае необходимо срочно проверить двигатель в Официальном Сервисном Центре SEAT.

22 – Поломка педали акселератора (EPC)

Если педаль акселератора работает не должным образом, загорится контрольная лампа. В этом случае необходимо обратиться в Официальный Сервисный Центр SEAT.

Ключи

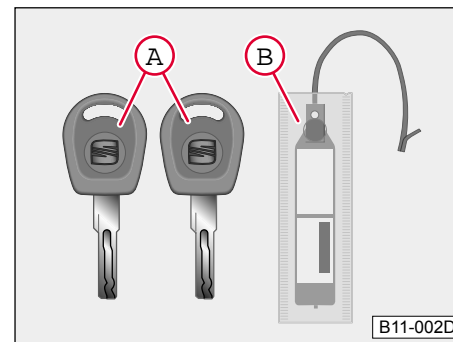

Автомобили с электронным иммобилайзером*

В комплект поставки автомобиля входят два ключа **A**, которые подходят ко всем замкам.

Дополнительно предоставляется бирка **B** с номерами ключей и секретным кодом иммобилайзера.

Внимание!

- Всегда вынимайте ключи из замка зажигания, когда вы оставляете автомобиль - даже если всего на один момент. Это особо важно в случаях, когда внутри автомобиля остаются дети, так как они могут завести двигатель или включить электроприборы - например, стеклоподъёмники - существует риск получения повреждений.
- Прежде, чем вынимать ключ из замка зажигания, автомобиль должен полностью остановиться, так как в противном случае может заблокироваться руль.

Дубликаты ключей

По причинам безопасности, дубликаты ключей могут быть изготовлены только Официальными Дилерами SEAT.

Бирка

Бирка содержит номера ключей и секретный код иммобилайзера, которые необходимы для изготовления дубликатов. Дилеры SEAT могут изготовить дубликаты только после предоставления им этих номеров.

Замечание

Бирка должна храниться отдельно от ключей, так как дубликаты изготавливаются по номерам, указанным на ней. Это касается также и перепрограммирования иммобилайзера.

Поэтому при продаже автомобиля вы должны передать бирку новому владельцу.

Электронный иммобилайзер

Иммобилайзер защитит ваш автомобиль от использования чужими людьми.

Микрочип, находящийся в головке ключа автоматически отключает иммобилайзер при включении зажигания.

Система автоматически включается при выключении зажигания.

Замечание

Двигатель может быть запущен только с помощью оригинального ключа, изготовленного SEAT.

Только используя оригинальные ключи SEAT вы будете избавлены от проблем с запуском двигателя.

Двери

Снаружи передние двери могут быть открыты с помощью ключа.

При **открывании** дверей, кнопки замков поднимаются вверх.

Если удерживать ключ в замке двери в позиции открывания, то электрические стеклоподъемники опустят все окна.

При **запирании** дверей, кнопки замков опускаются вниз.

Если удерживать ключ в замке двери в позиции запирания, то электрические стеклоподъемники закроют все окна. Люк при этом также закроется.

Внимание!

- Будьте очень осторожны при закрывании окон и люка с помощью ключа!
- Если вы не будете осторожны, вы можете нанести серьезные повреждения тем, кто остался в салоне, особенно детям.
- Никогда не оставляйте детей в закрытом автомобиле. Помощь извне в случае какого-либо происшествия будет невозможна.

Если передние двери открыты, то кнопка замка на них не может быть нажата. Это сделано для того, чтобы вы не забыли ключ в замке зажигания.

Изнутри все двери могут быть заперты нажатием на кнопки замков.

Внимание!

Запертые двери не откроются при аварии. И они предотвратят доступ посторонних лиц в автомобиль на светофорах. С другой стороны, они могут значительно затруднить оказание помощи пассажирам при аварии.

Центральный замок*

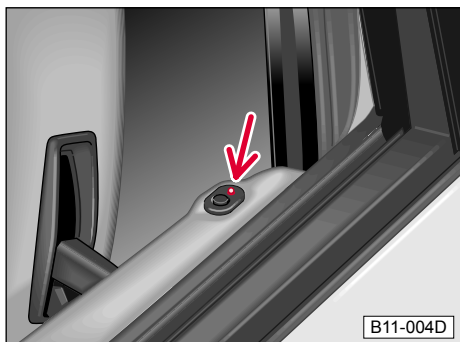

При запирании или открывании передних дверей или крышки багажника, все остальные двери и крышка багажника будут заперты или открыты автоматически.

Центральный замок оснащён **механизмом блокировки**: Если автомобиль запирается снаружи, кнопки всех замков блокируются, что защищает эти замки от взлома.

Если включена сигнализация, то лампочка, находящаяся рядом с кнопкой замка на водительской двери, будет мигать (см. иллюстрацию). Эта лампочка отключится через 14 дней для предотвращения разрядки аккумулятора. Тем не менее, сигнализация останется активированной.

Места запираения автомобиля

снаружи:

Передние двери, крышка багажника или с помощью пульта дистанционного управления*.

внутри:

Кнопка центрального замка на ручке водительской двери (см. стр. 2.29).

Открывание

Чтобы **открыть** ваш автомобиль, вставьте ключ в замок любой передней двери или крышки багажника и поверните. Кнопки всех замков поднимутся вверх.

Механизм блокировки и противоугонная сигнализация* немедленно отключатся. Контрольная лампа в водительской двери продолжит мигать для индикации отключения сигнализации (См. главу "Противоугонная сигнализация").

При открывании автомобиля освещение салона, которое активируется при открывании дверей, зажжётся. Освещение погаснет при включении зажигания или при запираении автомобиля.

Если удерживать ключ в замке двери в позиции открывания, то электрические стеклоподъёмники опустят все окна.

При поломке центрального замка, вы сможете открывать и запирают автомобиль обычным образом. Тем не менее, механизм блокировки может при этом не работать.

Замечания

При поломке центрального замка вы **не сможете** отпереть задние двери снаружи.

Цилиндры замков передних дверей, крышки багажника и замка зажигания оборудованы механизмом свободного вращения*. Это предотвратит поломку замка при попытке открыть его с помощью предмета, отличного от стандартного ключа. Цилиндр замка просто будет проворачиваться, не открывая дверь или не запуская двигатель.

Если замок проворачивается при попытке открыть его стандартным ключом, извлеките ключ из замка и вставьте его снова. Замок не будет повреждён.

Запирание

- Чтобы **запереть** ваш автомобиль, поверните ключ **один** раз в замке передней двери или крышки багажника. Все двери и крышка багажника будут заперты. Механизм блокировки и противоугонная сигнализация* будут немедленно включены и начнёт мигать контрольная лампа в водительской двери.

При запираении автомобиля освещение салона будет выключено.

Внимание!

- В запертом снаружи автомобиле не должны оставаться люди, особенно дети, так как в этом случае двери нельзя открыть изнутри. Это также касается стеклоподъёмников - окна не открываются, если автомобиль заперт снаружи (см. стр. 2.41).
- **Никогда не оставляйте детей в закрытом автомобиле. Помощь извне в случае какого-либо происшествия будет сильно затруднена.**

Повторное запираение

Центральный замок оснащён функцией повторного запираения автомобиля, которая срабатывает в том случае, если двери не были открыты в течение 30 секунд с момента их отпирания с помощью дистанционного управления.

Если вы случайно нажали на кнопку дистанционного управления, эта система автоматически закроет автомобиль.

- Запертые двери не откроются при аварии. И они предотвратят доступ посторонних лиц в автомобиль на светофорах. С другой стороны, они могут значительно затруднить оказание помощи пассажирам при аварии.

- В автомобилях, оборудованных подушками безопасности, при их срабатывании центральный замок автоматически открывает все двери для облегчения доступа помощи.

- Поверните ключ два раза в течение одной секунды в одном из замков:

Все двери и крышка багажника закроются. Механизм блокировки и противоугонная сигнализация не будут активизированы (см. стр. 2.35).

- Если автомобиль оборудован стеклоподъёмниками или люком с электроприводом, открытые окна или люк могут быть закрыты автоматически при запираии автомобиля. Для этого необходимо удерживать ключ при запираии, пока все окна и люк полностью не закроются (сначала закроются окна, затем - люк).

Внимание!

- Будьте очень осторожны при закрывании окон и люка с помощью ключа!

- Если вы не будете осторожны, вы можете нанести серьёзные повреждения тем, кто остался в салоне, особенно детям.

- Никогда не оставляйте детей в закрытом автомобиле. Помощь извне в случае какого-либо происшествия будет невозможна.

- Двери могут быть заперты также нажатием на кнопку замка.

- Если одна из передних дверей открыта или неполностью закрыта, автомобиль не может быть заперт. Это сделано для того, чтобы вы не забыли ключ в замке зажигания.

Внимание!

- В запертом снаружи автомобиле не должны оставаться люди, особенно дети, так как в этом случае двери нельзя открыть изнутри. Это также касается стеклоподъёмников - окна не открываются, если автомобиль заперт снаружи (см. стр. 2.41).

- Никогда не оставляйте детей в закрытом автомобиле. Помощь извне в случае какого-либо происшествия будет сильно затруднена.

- Запертые двери не откроются при аварии. И они предотвратят доступ посторонних лиц в автомобиль на светофорах. С другой стороны, они могут значительно затруднить оказание помощи пассажирам при аварии.

- В автомобилях, оборудованных подушками безопасности, при их срабатывании центральный замок автоматически открывает все двери для облегчения доступа помощи.

Индивидуальное открывание дверей*

Центральный замок оборудован функцией, позволяющей вам отпереть только одну из передних дверей. Остальные замки, при этом, останутся запертыми.

- Для того, чтобы отпереть только водительскую или только пассажирскую дверь, вставьте ключ в замок соответствующей двери и поверните его **менее**, чем за одну секунду.

Противоугонная сигнализация* немедленно отключится.

- Для того, чтобы открыть все замки, удерживайте ключ в повернутом состоянии **более** одной секунды.

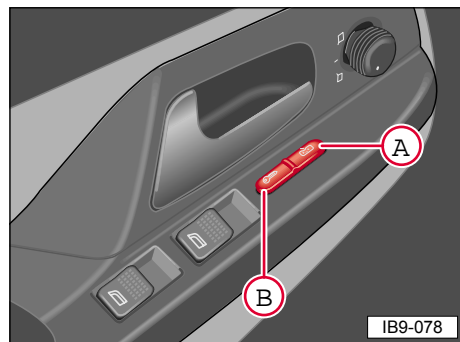
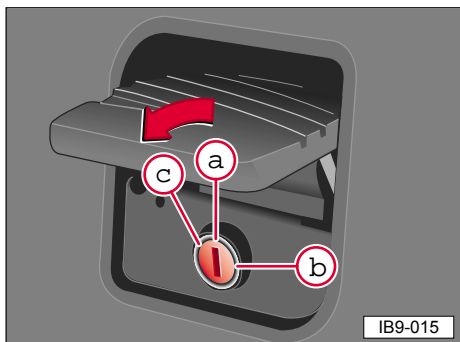

Крышка багажника

- Если цилиндр замка (a) находится в вертикальном положении, то замок багажника будет открываться и запирается централизованно через центральный замок.

- Если цилиндр замка находится в горизонтальном положении (b), то замок можно открыть только с помощью ключа.

Для того, чтобы открыть замок багажника с помощью ключа, его необходимо повернуть в положение (c) по направлению стрелки. В этом положении вы не сможете извлечь ключ из замка.

Замечание

Если сигнализация включена, то при отпирании замка багажника любым из описанных способов она будет отключена.

Дополнительная информация - на стр. 2.35.

Кнопка центрального замка

Кнопка центрального замка позволяет запирать/открывать автомобиль изнутри. Эта кнопка расположена на ручке водительской двери (см. иллюстрацию).

Запирание

Нажатием на заднюю часть кнопки B запираются все двери и крышка багажника. С этого момента они не могут быть открыты. Этим же способом можно избежать доступа посторонних лиц в автомобиль (например, на светофоре или в пробке).

Если водительская дверь **открыта**, её замок не может быть заперт. Это сделано для того, чтобы вы не могли запереть ключи в автомобиле.

При запирании автомобиля изнутри механизм блокировки и противоугонная сигнализация* не активируются.

Открывание

Нажатием на переднюю часть кнопки A все двери и, в зависимости от положения замка, багажник открываются.

Замечания

Если автомобиль запирается с помощью кнопки центрального замка, каждую дверь можно открыть в индивидуальном порядке. Для этого необходимо поднять кнопку замка соответствующей двери и потянуть за рычаг двери.

Кнопка центрального замка работает при выключенном зажигании до тех пор, пока автомобиль не был заперт с помощью пульта дистанционного управления или с помощью ключа.

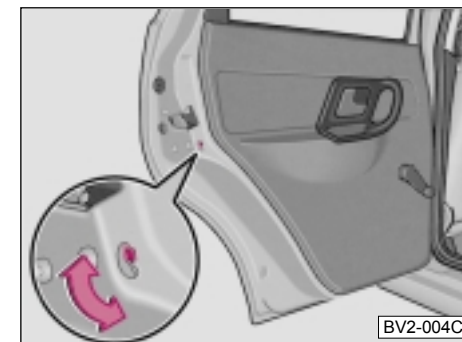

Внимание!

- При нажатии на кнопку центрального замка автоматически запираются все двери и крышка багажника.

Тем не менее, если двери заперты снаружи, помощь, в случае необходимости, будет затруднена - поэтому не оставляйте детей в запертом автомобиле.

- Запирание дверей и багажника позволит предотвратить доступ посторонних лиц в автомобиль на светофорах и в пробках.

- Если автомобиль оборудован подушками безопасности, то при срабатывании подушек центральный замок автоматически откроется для того, чтобы могла быть оказана помощь.

Безопасность детей

Задние двери оборудованы защитными механизмами. Если маленький рычажок находится внизу, то механизм задействован. Внутренний рычаг открывания двери перестаёт работать и дверь может быть открыта только снаружи. При этом кнопка замка должна быть в верхнем положении.

Багажник

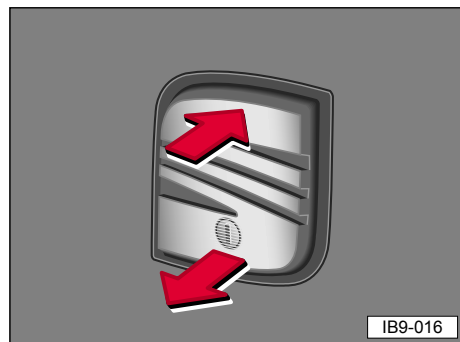
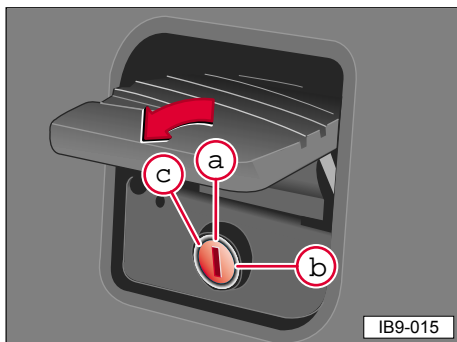

Багажник

• Если цилиндр замка (a) находится в вертикальном положении, то замок багажника будет открываться и запирается централизованно через центральный замок.

• Если цилиндр замка находится в горизонтальном положении (b), то замок можно открыть только с помощью ключа.

Для того, чтобы открыть замок багажника с помощью ключа, его необходимо повернуть в положение (c) по направлению стрелки. В этом положении вы не сможете извлечь ключ из замка.

Чтобы открыть багажник, когда цилиндр замка находится в вертикальном положении, нажмите на рычаг и потяните крышку вверх (см. изображение).

Чтобы закрыть багажник, опустите крышку и слегка надавите.

Если ключ вынимается из замка в горизонтальном положении, крышка багажника не открывается с помощью дистанционного управления или через другие замки.

Внимание!

- Всегда проверяйте закрыли ли вы багажник. В противном случае, он может открыться во время движения, даже если он был заперт.
- Во время движения, багажник должен быть всегда закрыт, чтобы не допустить попадания выхлопных газов в салон автомобиля.

Противоугонная сигнализация*

Благодаря противоугонной сигнализации взлом и угон автомобиля становятся очень сложными занятиями. При попытке несанкционированного проникновения в автомобиль система включает звуковую и световую сигнализацию.

Включение сигнализации

Сигнализация активизируется при заперении передних дверей. Поверните ключ **один** раз или нажмите на кнопку **2** дистанционного управления*. Система немедленно включается, что подтверждает мигающая контрольная лампа на водительской двери.

Замечание

Если при включении сигнализации передние двери или багажник будут открыты, они не будут подключены к системе сигнализации пока вы их не закроете и не заперёте.

Отключение сигнализации при запертом автомобиле

Поверните ключ в замке два раза в направлении запираения, чтобы отключить сигнализацию.

Сигнализация сработает, если автомобиль заперт, а

- двери,
 - капот, или
 - багажник
- открываются или
- включается зажигание.

При срабатывании сигнализации на 30 секунд раздаётся звуковой сигнал клаксона и мигают фары.

Замечание

Это нельзя сделать с помощью дистанционного управления.

Отключение сигнализации и отпирание автомобиля

To switch off the anti-theft alarm turn the key in the direction of opening or press the "open" 1 button of the remote control. The indicators flash twice.

Замечания

- Контрольная лампа на водительской двери погаснет примерно через 28 дней. Это предотвратит разрядку аккумулятора, если автомобиль не используется длительное время. Сигнализация остаётся включённой.

- Сигнализация сработает во второй раз, если будет предпринята ещё одна попытка проникнуть в автомобиль (например, если после попытки открыть дверь будет совершена попытка открыть багажник).

- Сигнализация может быть включена и отключена с помощью пульта дистанционного управления*. Дополнительную информацию смотрите в разделе "Дистанционное управление".

Датчик объёма

Данная функция является частью системы противоугонной сигнализации. С помощью ультразвуковых сигналов она определяет несанкционированный доступ в автомобиль (например, через окно). Система состоит из двух датчиков: приёмника и передатчика.

Включение

Датчик объёма включается автоматически при активации противоугонной сигнализации.

Отключение

Датчик объёма отключается:

- 1- При отпирании автомобиля с помощью ключа или дистанционного управления.
- 2- Нажатием на кнопку, находящуюся в нижней части салона автомобиля за водительской дверью, сразу после отпирания водительской двери или после извлечения ключа из замка зажигания.

Замечание

Если в течение 30 секунд с момента отключения датчика объёма происходит повторное запираение автомобиля, датчик объёма не включается. Остальные системы сигнализации при этом будут задействованы.

- В случае повторного запираения (см. главу про центральный замок на стр. 2.29) сигнализация включается, но без датчика объёма.
- Если сигнализация сработала по данным датчика объёма, то вы об этом узнаете по типу мигания контрольной лампы в водительской двери - она будет мигать не так, как обычно.
- Если датчик объёма привёл к троекратному срабатыванию сигнализации, она не отключится.
- Другие датчики (открывания дверей, багажника и т.д.) также влияют на срабатывание сигнализации.

Дистанционное управление*

Следующие операции могут быть выполнены с помощью пульта дистанционного управления:

- Открытие и закрытие автомобиля через центральный замок.
- Включение и отключение противоугонной сигнализации*.
- Включение освещения салона (см. стр. 2.56).

Передатчик и батарея питания расположены в головке ключа. Приёмник расположен внутри автомобиля.

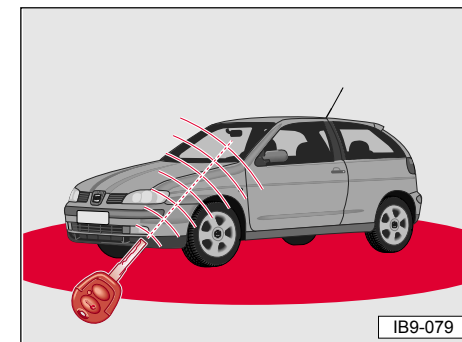

Зона действия (красная зона) дистанционного управления изображена на рисунке. Максимальный радиус действия зависит от множества факторов.

Радиус действия будет уменьшаться по мере разрядки батарейки.

Замечание

- Когда ключ находится в замке зажигания, дистанционное управление не работает.

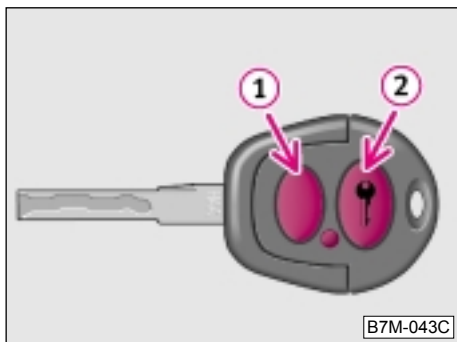

Открытие и запирание автомобиля

Чтобы **открыть** автомобиль, направьте ключ в его сторону и нажмите на кнопку “открыть” (стрелка 1). Указатели поворотов включатся и погаснут. Чтобы **запереть** автомобиль, нажмите на кнопку “закрыть” (стрелка 2).

Замечания

При нажатии на кнопки дистанционного управления загорается контрольная лампа на ключе. Если эта лампа не работает, то необходимо заменить батарейки - обратитесь в Официальный Сервисный Центр SEAT.

Если механизм блокировки и сигнализация активизированы, произойдёт следующее:

Если автомобиль отпирается с помощью дистанционного управления, а двери не открываются в течение 30 секунд, автомобиль будет автоматически заперт снова. При этом механизм блокировки и сигнализация не включатся. Эта функция предотвратит **случайное** открытие автомобиля из зоны действия дистанционного управления.

Синхронизация

Если вам не удастся открыть автомобиль с помощью дистанционного управления, то, возможно, код ключа и код системы не совпадают. Это может произойти при многократном нажатии кнопок пульта вне зоны его действия.

Ключ с дистанционным управлением должен быть заново синхронизирован. Процесс синхронизации должен быть завершён в течение **1 минуты**.

Ниже приведены шаги по программированию ключа:

- 1 – Вставьте ключ, который вы будете программировать, в замок зажигания.
- 2 – Включите зажигание не более, чем на пять секунд.
- 3 – Извлеките ключ из замка зажигания; теперь у нас есть 20 секунд на программирование.
- 4 – Удерживайте кнопку закрытия **2** нажатой и три раза нажмите кнопку отпирания **1**. Отпустите кнопку **2**. В этот момент контрольная лампа на ключе должна мигнуть пять раз. Если вы всё сделали правильно, ключ должен работать.

5 – И снова у нас есть 20 секунд на программирование второго ключа. Этот процесс полностью идентичен описанному ниже. Процесс программирования будет завершён после синхронизации обоих ключей. Если вы запрограммировали только один ключ, вы должны проинформировать об этом систему путём включения зажигания более, чем на 5 секунд. Точно также вы можете запрограммировать третий и четвёртый ключи.

В случае возникновения проблем, обращайтесь в Официальный Сервисный Центр SEAT.

Замечание

Все ключи от автомобиля должны быть запрограммированы.

Правильно произведённое программирование удалит из памяти Системы Центрального Замка все данные о предыдущих процессах программирования.

Незапрограммированные ключи вы можете купить у Официальных Дилеров SEAT. Эти ключи, тем не менее, должны быть настроены в Официальном Сервисном Центре, так как новый ключ необходимо настроить на работу с иммобилайзером.

Всего для каждого автомобиля может быть запрограммировано четыре ключа.

Замена батареек

По мере разрядки батареек зона работы пульта дистанционного управления снижается. Если ключ перестанет работать или зона его действия становится очень маленькой, батарейки, находящиеся в ключе, необходимо заменить.



Из-за проблем с утилизацией использованных батареек, лучше всего производить их замену в Официальном Сервисном Центре SEAT. Наличие в батарейках токсичных веществ не позволяет выбрасывать их вместе с домашними отходами.

Электрические стеклоподъёмники*

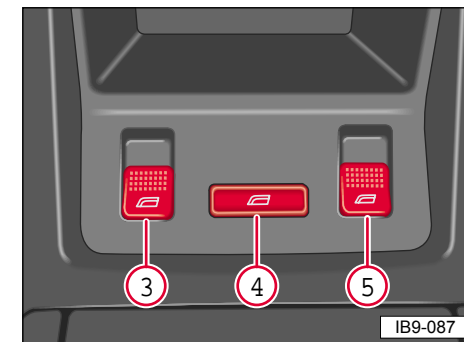
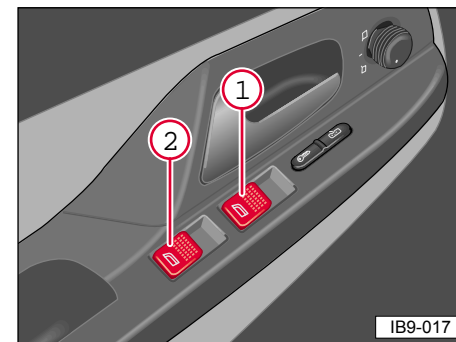

Выключатели расположены на ручке водительской двери (см. изображение).

- 1 – Водительская дверь
- 2 – Правая передняя дверь

В центральной части торпедо могут быть расположены следующие выключатели:

- 3 – Задней левой двери
- 4 – Выключатель безопасности
- 5 – Задней правой двери

- На передней правой двери и на задних дверях* есть дополнительные кнопки стеклоподъёмников.

Выключатель безопасности 4 отжат:

Кнопки стеклоподъёмников на задних дверях не работают.

Выключатель безопасности 4 нажат:

Кнопки стеклоподъёмников на задних дверях работают.

Работа стеклоподъёмников при включённом зажигании

Выключатели могут иметь "две функции". В зависимости от версии автомобиля, на него могут быть установлены:

- выключатели с одной функцией и
- выключатели с двумя функциями.

В первом случае, выключатели используются для открывания и закрывания окон. Во втором случае, выключатели могут использоваться для частичного или автоматического открывания и закрывания окон и могут задействовать функцию ограничения давления.

Если вы переведёте выключатель в первое положение, окно будет открываться или закрываться **пока вы будете удерживать выключатель.**

Внимание!

- Всегда вынимайте ключ из замка зажигания, когда покидаете автомобиль - даже на короткое время. Никогда не оставляйте детей одних в автомобиле.
- Будьте осторожны при открывании окон! Невнимательность и неосторожность могут привести к травмам.
- При закрывании автомобиля снаружи, никто не должен оставаться в салоне, так как при этом будет невозможно открыть окна.

Если вы нажмёте на выключатель до упора на короткое время, окно откроется или закроется **автоматически**. Стеклоподъёмники, оборудованные функцией автоматического закрывания* имеют механизм **ограничения давления**.

Стёкла автоматически прекратят закрывание если на их пути возникнет какое-либо препятствие. **Тем не менее, механизм ограничения давления не работает при закрывании стекол снаружи с помощью ключа.**

Внимание!

- Всегда вынимайте ключ из замка зажигания, когда покидаете автомобиль - даже на короткое время. Никогда не оставляйте детей одних в автомобиле.
- Стеклоподъёмники отключаются при открытии передних дверей.
- Будьте осторожны при открывании окон! Невнимательность и неосторожность могут привести к травмам.
- При закрывании автомобиля снаружи, никто не должен оставаться в салоне, так как при этом будет невозможно открыть окна.
- Будьте очень осторожны при закрывании окон и люка с помощью ключа!
- Если вы не будете осторожны, вы можете нанести серьёзные повреждения тем, кто остался в салоне, особенно детям.

Открывание

Нажмите передний край кнопки до упора - окно полностью откроется (автоматическое открывание окон).

Если на кнопку снова нажать - открывание окна прекратится.

Закрывание окон с помощью функции автоматического закрывания* (передние двери).

Поднимите передний край кнопки до упора (передние двери) - окно полностью закроется (автоматическое закрывание окон).¹⁾

Если на кнопку снова нажать - открывание окна прекратится.

Внимание!

- Будьте осторожны при открывании окон! Невнимательность и неосторожность могут привести к травмам.
- Водитель должен предупредить пассажиров об опасности небрежного обращения со стеклоподъёмниками.

Чтобы **открыть** окно неполностью, на кнопку необходимо нажимать до тех пор, пока оно не примет необходимое положение.

Функция возврата*

- 1 – Если окна передних дверей сталкиваются с какими-либо препятствиями при закрывании, они немедленно открываются снова.
- 2 – После того, как окно открылось, необходимо поднять кнопку и держать её в течение 10 секунд. Если окно снова будет заблокировано, оно остановится.
- 3 – После того, как окно остановится, необходимо поднять кнопку и снова держать её 10 секунд, чтобы закрыть окно.

В этом случае окно закроется без ограничения усилия.

¹⁾ Эта функция доступна только при открывании окон с пульта на водительской двери.

Внимание!

- Будьте осторожны при открывании окон! Невнимательность и неосторожность могут привести к травмам.
- Водитель должен предупредить пассажиров о необходимости соблюдения осторожности при открывании и закрывании окон.

Замечание

Если вы подождёте более 10 секунд между операциями, окно снова откроется при нажатии на кнопку.

Закрытие окон без функции автоматического закрытия*

Поднимите передний край кнопки и держите его пока окно полностью не закроется.

Обратите внимание, что окно закроется без ограничения усилия.

Внимание!

- Будьте осторожны при открывании окон! Невнимательность и неосторожность могут привести к травмам.
- Водитель должен предупредить пассажиров о необходимости соблюдения осторожности при открывании и закрывании окон.

Работа стеклоподъёмников при выключенном зажигании

После выключения зажигания стеклоподъёмники будут работать еще примерно десять минут, если в это время не будут открыты передние двери.

Функция автоматического закрывания окон* при выключенном зажигании не работает.

Если окна передних дверей сталкиваются с какими-либо препятствиями при закрывании, они немедленно открываются снова.

В этом случае закрыть окно вы сможете только после включения зажигания.

Открывание

Нажмите на передний край кнопки.

Закрывание

Поднимите передний край кнопки.

Окна на автомобилях с центральным замком могут быть открыты или закрыты снаружи (на автомобилях с люком - только закрыты). Для этого необходимо подержать ключ в замке двери в позиции открывания или закрывания в течение 2 секунд.

Внимание!

- **Будьте очень осторожны при закрывании окон и люка с помощью ключа!**
- **Если вы не будете осторожны, вы можете нанести серьёзные повреждения тем, кто остался в салоне, особенно детям.**
- **Никогда не оставляйте детей в закрытом автомобиле. Помощь извне в случае какого-либо происшествия будет невозможна.**

Замечания

Функция автоматического открывания (закрывания) окон* перестанет работать при отключении аккумулятора.

Для возобновления работы этой функции необходимо сделать следующее:

- Включите зажигание (при этом не обязательно заводить двигатель).
- **Полностью закройте все окна.** Поднимите и удерживайте передний край выключателя стеклоподъёмника водительской двери в течение одной секунды. Затем нажмите на передний край этой же кнопки и удерживайте его, пока окно полностью откроется, после чего продолжайте удерживать его в этом же положении ещё секунду. Эта процедура возобновит работу функции автоматического закрывания (открывания)* окон передних дверей.

Люк*

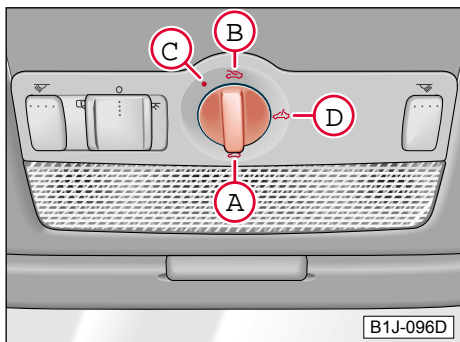

При включённом зажигании люк может быть открыт, закрыт или опущен с помощью выключателя. Нажмите на выключатель для немедленного полного закрытия люка.

После выключения зажигания люк может быть открыт или закрыт в течение 10 минут, если не открывались передние двери.

Внимание!

- Будьте предельно осторожны при закрывании люка! Невнимательность и неосторожность могут привести к травмам.
- Водитель должен предупредить пассажиров об опасности неосторожного обращения с электроприборами.
- Если вы оставляете автомобиль, всегда вынимайте ключ из замка зажигания. Никогда не оставляйте детей в автомобиле без присмотра.

Чтобы открыть - В

Поверните выключатель по часовой стрелке. **С** - комфортное положение. Чтобы полностью открыть люк, переместите выключатель в положение **В**. Но в этом положении вас могут раздражать шумы, создаваемые ветром при движении.

Чтобы закрыть - А

Поверните выключатель положение **А**.

Чтобы поднять - D

С позиции **А** поверните выключатель против часовой стрелки. В положении **D** люк будет полностью поднят.

Чтобы опустить - А

Поверните выключатель по часовой стрелке до положения **А**.

Замечание

Для защиты от прямых солнечных лучей вы можете использовать специальную шторку, которая может быть выдвинута как при открытом, так и при закрытом люке.

Функция возврата

Привод люка имеет функцию возврата для недопущения травм при закрытии люка. Если во время закрытия возникнет какое-либо препятствие, люк немедленно откроется. Тем не менее, эта функция не сработает, если выбран режим максимального усилия или экстренного закрывания.

Замечание

Конструкцией привода люка предусмотрен режим максимального усилия или экстренного закрывания, которые должны использоваться только при необходимости, например на высоких скоростях или когда грязь или снег мешают ползьям. Для закрытия люка нажмите на нижнюю часть выключателя.

При отключении аккумулятора люк может закрываться неполностью. В этом случае вам необходимо удерживать нижнюю или заднюю часть выключателя в течение 10 секунд.

Автоматическое закрывание*

Люк может быть закрыт одновременно с запираем автомобиля:

Удерживайте ключ в позиции запирания пока не закроется люк.

Внимание!

- Будьте предельно осторожны при закрывании люка! Невнимательность и неосторожность могут привести к травмам.
- Водитель должен предупредить пассажиров об опасности неосторожного обращения с электроприборами.
- Если вы оставляете автомобиль, всегда вынимайте ключ из замка зажигания. Никогда не оставляйте детей в автомобиле без присмотра.

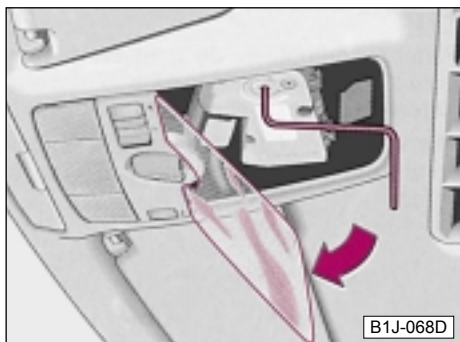

Экстренное закрытие

Сначала проверьте состояние соответствующего предохранителя (см. стр. 3.77).

Если система сломалась, вы можете закрыть люк вручную.

- Снимите пластиковую крышку с помощью отвёртки.
- Снимите ключ с держателя, вставьте в специальное отверстие и закройте люк.
- Поместите ключ в держатель и установите крышку.

Выключатели

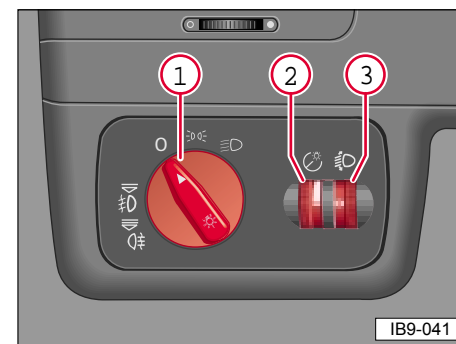

1 – Выключатель фар



0 – Выключены

☞☞ – Габаритные огни¹⁾

☞☞ – Ближний или дальний свет

Фары работают только при включённом зажигании. При запуске двигателя и при выключении зажигания фары переводятся в режим габаритных огней.

Информацию по переключению ближнего и дальнего света фар см. на стр. 2.53.

Замечание

Если вы вынули ключ из замка зажигания, а фары включены, при открытии водительской двери раздастся звуковой сигнал*.

Передние противотуманные фары*



При включении габаритных огней или ближнего света, потяните выключатель на себя на одну позицию.

Задние противотуманные фары*



Автомобили без передних противотуманных фар

При включении габаритных огней или ближнего света, потяните выключатель на себя до упора.

Автомобили с передними противотуманными фарами

При включении габаритных огней или ближнего света, потяните выключатель на себя на две позиции.

Замечание

- При включении задних противотуманных фар на панели приборов загорается контрольная лампа.
- Из-за сильной яркости фар, их использование рекомендуется только в условиях очень плохой видимости.

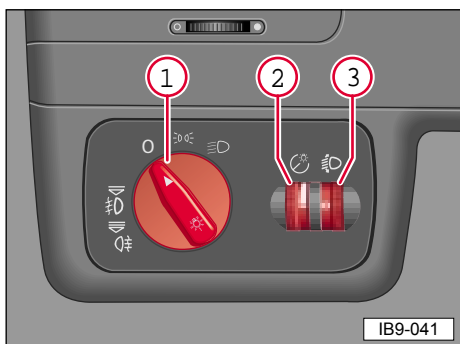

2 – Подсветка приборов



С помощью этого выключателя вы можете настроить интенсивность подсветки панели приборов.

3 – Регулировка фар по высоте*



Данная регулировка позволяет настроить высоту фар в соответствии с загрузкой автомобиля. Правильное положение фар обеспечивает максимальный обзор и не мешает встречному транспорту.

Фары могут регулироваться только при включённом ближнем свете.

Чтобы опустить фары, переместите выключатель из базового положения (0) вниз.

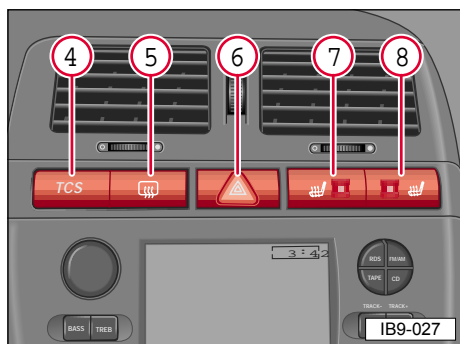

4 – Система контроля тяги ведущих колёс (TCS)* и Программа электронной стабилизации (ESP)*



Системы TCS и ESP включаются автоматически при включении зажигания. При необходимости, их можно отключить (включить) вручную нажатием на кнопку (4).

При отключении системы на панели приборов загорается контрольная лампа. См. стр. 2.23.

Дополнительная информация - на стр. 3.11 и 3.12.

5 – Обогрев заднего стекла



Обогрев заднего стекла работает только при включённом зажигании. При включении обогревателя на выключателе загорается лампочка.



Как только обогреватель станет ненужным, отключите его. Сокращение потребления энергии уменьшит расход топлива - см. стр. 3.16.

На автомобилях с электроприводом зеркал заднего вида при включении обогревателя заднего стекла включаются обогреватели зеркал.

6 – Аварийная сигнализация



Система может работать при выключенном зажигании.

Включите аварийную сигнализацию, если:

- Ваш автомобиль остановился из-за технической поломки;
- Вы попали в чрезвычайную ситуацию;

При включении аварийной сигнализации прерывисто загораются все указатели поворотов одновременно. Контрольная лампа на панели приборов и лампа на выключателе будут также мигать.

Изучите ситуации, в которых законом предписывается включать аварийную сигнализацию.

7 – Подогрев* левого сидения



Информацию по работе подогрева сидений см. на стр. 2.64.

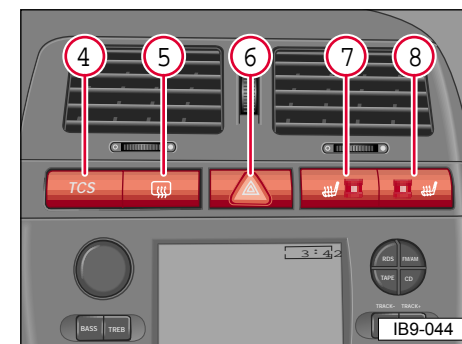

8 – Подогрев* правого сидения



Информацию по работе подогрева сидений см. на стр. 2.64.

Выключатели на ручке водительской двери

Стеклоподъёмники

Информацию по работе стеклоподъёмников см. на стр. 2.41.

Кнопка центрального замка

Информацию по работе кнопки центрального замка см. на стр. 2.28.

Регулировка боковых зеркал

См. страницу 2.58.

Противосолнечные козырьки

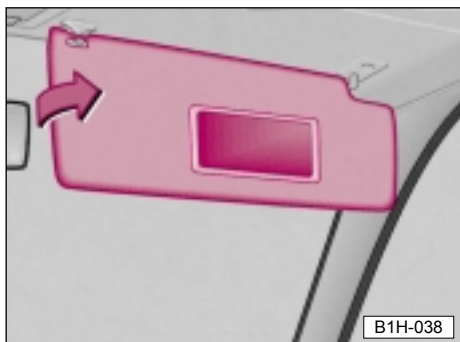

Противосолнечные козырьки могут быть развёрнуты в сторону дверей. Для этого необходимо отсоединить их от крепления.

Зеркала в козырьках могут быть защищены крышками, при открытии которых загорается подсветка.

На тыльной стороне козырька находится зеркало.

На тыльной стороне водительского козырька может находиться держатель для карточек и ручки.

Указатели поворота и выключатель дальнего света

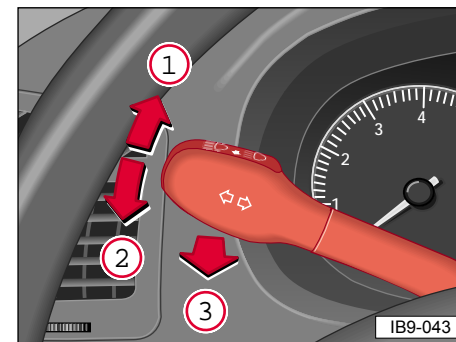

Указатели поворотов работают только при включённом зажигании.

Правый поворот – рычаг вверх (1)

Левый поворот – рычаг вниз (2)

При включении указателей загорается контрольная лампа - см. стр. 2.17 и 2.18.

Указатели поворотов отключаются автоматически, когда рулевое колесо возвращается в исходное положение.

Сигнал при перестроении

Слегка переместите рычаг вверх (1) или вниз (2) - контрольная лампа начнёт мигать.

Световая сигнализация

Переместите рычаг на себя (3) – загорится контрольная лампа дальнего света.

Переключение дальнего и ближнего света

При включённом ближнем или дальнем свете переместите рычаг в направлении (3). При включении дальнего света загорится контрольная лампа.

Внутреннее освещение

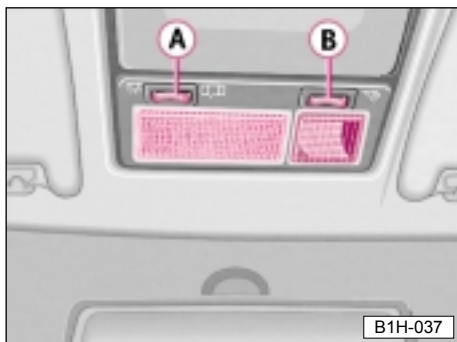

А – Освещение передней части салона

Позиции выключателя:

В центре – Выключено

Слева – Включение света

Справа – Взаимодействие с дверьми

Освещение с отложенным отключением* погаснет примерно через 10 секунд после закрытия дверей.

В – Лампа для чтения*

Лампа для чтения включается и выключается нажатием на кнопку В.

Освещение багажника*

Лампа включается при открытии багажника (даже если фары и зажигание выключены). Поэтому всегда следите за тем, чтобы багажник был закрыт.

Освещение перчаточного ящика*

Освещение перчаточного ящика включается при его открытии, если при этом включено зажигание.

Стеклоочиститель и стеклоомыватель

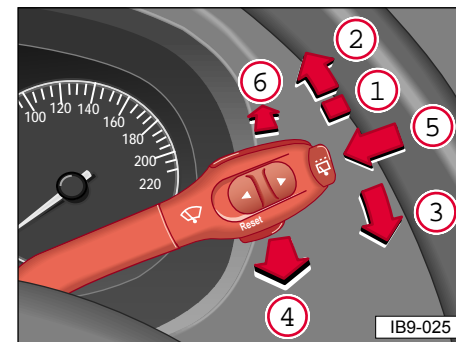

Стеклоочиститель и омыватель работают только при включённом зажигании.

Обогрев жиклёров стеклоомывателя* автоматически включается вместе с зажиганием. Его мощность зависит от температуры окружающей среды.

Во время заморозков перед включением стеклоочистителей проверяйте не примёрзли ли щётки к стеклу.

Ветровое стекло

• Одноразовая очистка

Слегка переместите рычаг вверх, не переходя точку упора 1.

• Медленная работа

Рычаг в положении 1.

• Быстрая работа

Рычаг в положении 2.

• Прерывистая работа

Рычаг в положении 3.

Щётки включаются каждые 6 секунд.

• Автоматическое включение вместе с омывателем

Переместите рычаг по направлению к рулевому колесу – 4 омыватель и щётки будут работать.

Отпустите рычаг – подача воды прекратится, а щётки будут работать ещё 4 секунды.

Датчик дождя*

Если на автомобиль установлен датчик дождя, а стеклоочиститель работает в прерывистом режиме, то датчик автоматически настроит частоту работы щёток в зависимости от интенсивности дождя.

Омыватели фар*

При включённом ближнем или дальнем свете фар омыватель включается одновременно с омывателем ветрового стекла.

Грязь (насекомые), налипшая на фары должна регулярно смываться - например при заправке топливом.

Заднее окно*

При нажатии на рычаг в направлении 5 включится очиститель заднего стекла, который будет работать в прерывистом режиме с интервалами в 6 секунд. Рычаг должен оставаться нажатым.

Чтобы отключить очиститель заднего стекла, слегка надавите на рычаг в том же направлении (5).

Автоматическое включение вместе с омывателем*

Переведите рычаг в положение 6, чтобы включить очиститель и омыватель заднего стекла.

Отпустите рычаг - подача воды прекратится, а очиститель будет работать ещё 4 секунды.

Замечания

- Долив жидкости в стеклоомыватель – см. стр. 3.53.
- Замена щёток стеклоочистителя – см. стр. 2.57.

Щётки стеклоочистителя**Внимание!**

- Щётки должны всегда быть в хорошем состоянии для обеспечения хорошей видимости.
- Для того, чтобы на стекле не появлялись полосы, необходимо регулярно очищать щётки с помощью жидкости для омывателя. Если стекло очень грязное (видны остатки насекомых) щетки необходимо протереть влажной тряпкой.
- Меняйте щётки один или два раза в год. Вы можете купить их в Официальном Сервисном Центре SEAT.

Во время заморозков перед включением стеклоочистителей проверяйте не примёрзли ли щётки к стеклу.

Если щётки работают очень медленно, это может быть вызвано следующим:

- Если автомобиль был вымыт на автоматической мойке, остатки моющего средства могли остаться на стекле. Это средство может быть удалено только специальной жидкостью. Проконсультируйтесь с мастером в Официальном Сервисном Центре SEAT.

Щетки всегда будут работать нормально, если вы будете использовать специальную защитную жидкость для омывателя.

- Испорченные щётки также могут быть причиной неправильной работы стеклоочистителя. В этом случае их надо заменить.
- Возможно, угол наклона щёток установлен неправильно.

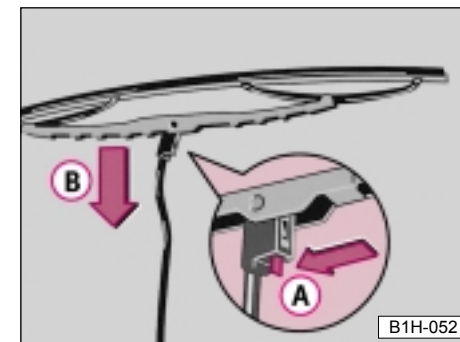

Обратитесь в Официальный Сервисный Центр SEAT для проверки угла наклона и, при необходимости, регулировки щёток.

Замена щёток**Снятие щётки**

- Поднимите держатель щётки и расположите щётку перпендикулярно держателю.
- Нажмите на рычажок в направлении стрелки **A**.
- Опустите щётку в направлении стрелки **B**, а затем снимите её с держателя.

Закрепление щётки

Закрепляющий рычажок должен защёлкнуться на держателе.

При установке щёток со специальным спойлером убедитесь, что он направлен вниз.

Зеркала

Регулировка зеркал

Перед началом движения убедитесь, что зеркала настроены правильно - это обеспечит максимальный обзор ситуации позади автомобиля.

Неослепляющее внутреннее зеркало

Рычаг на нижней стороне зеркала в базовом положении должен быть направлен на вас.

Для того, чтобы перевести зеркало в неослепляющее положение, переместите рычаг назад.

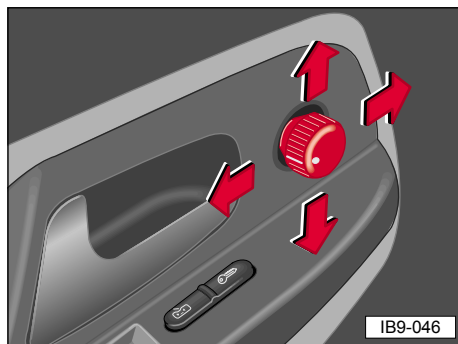

Наружные зеркала

Зеркала настраиваются с помощью рычага на двери.

Если кнопка регулировки зеркал вышла из строя, их можно настроить вручную - нажатием на края зеркала.

Замечание для автомобилей с зеркалами выпуклой формы *

Разделённые зеркала имеют поверхность с разным уровнем наклона её частей. Такие зеркала обеспечивают ещё больший радиус обзора, чем выпуклые. **Но они затрудняют определение расстояния до позадиидущих автомобилей.**

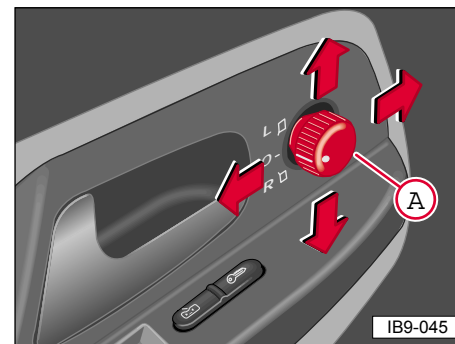

Электрическая регулировка*

Зеркала настраиваются с помощью кнопки.

L – Зеркало на водительской двери

0 – Нулевое¹⁾ положение

R – Зеркало на пассажирской двери

Наклон зеркала настраивается переводом кнопки **A** в соответствующую сторону.

Если кнопка регулировки зеркал вышла из строя, их можно настроить вручную - нажатием на края зеркала.

Замечание для автомобилей с зеркалами выпуклой формы *

Выпуклая поверхность зеркал увеличивает радиус обзора, но делает объекты меньше. **Эти зеркала предназначены для определения расстояния до позадиидущего автомобиля.**

Разделённые зеркала имеют поверхность с разным уровнем наклона её частей. Такие зеркала обеспечивают ещё больший радиус обзора, чем выпуклые. **Но они затрудняют определение расстояния до позадиидущих автомобилей.**

Обогрев зеркал*

Обогрев зеркал с электроприводом включается одновременно с включением обогрева заднего стекла. Зажигание, при этом, должно быть включено.

¹⁾На автомобилях в Скандинавской версии перевод кнопки в данное положение включает обогрев зеркал заднего вида.

Передние сидения

Правильная регулировка сидений важна для:

- быстрого и безопасного доступа к органам управления
- удобного положения тела
- **максимальной эффективности ремней безопасности и Системы Подушек Безопасности.**

Внимание!

- По вышеуказанным причинам сидения не должны быть придвинуты слишком близко к рулю или торпедо.
- Во время движения ваши ноги должны находиться на полу, а не на торпедо или сидениях.

Пожалуйста, настройте ваше сидение согласно рекомендациям, приведённым на следующих страницах. Учтите также рекомендации по базовым положениям передних сидений.

Водительское кресло

Мы рекомендуем настроить водительское кресло следующим образом:

- Установите сидение по длине так, чтобы вы могли полностью выжать педали слегка согнутой ногой.
- Спинку сидения настройте так, чтобы при касании верхней части рулевого колеса ваши руки были слегка согнуты.

Внимание!

На полу перед сидением водителя не должны находиться никакие посторонние детали, так как они могут блокировать педали при резком торможении.

В результате этого вы можете потерять управление автомобилем.

Кресло переднего пассажира

Мы рекомендуем настроить кресло переднего пассажира следующим образом:

- Расположите спинку вертикально.
- Поставьте ноги в удобное положение.
- Не отрывая ног, **отведите сидение назад как можно дальше.**

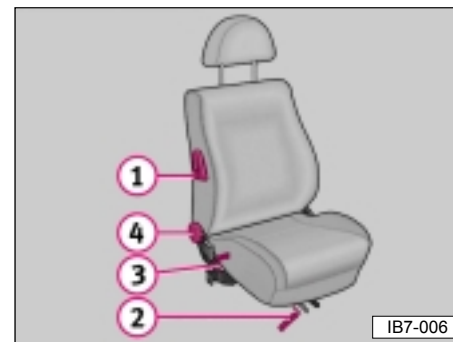

1 – Сложение сидения

(только 3-х дверная версия)

Поднимите рычаг и переместите спинку вперёд.

Внимание!

Убедитесь, что рычаг зафиксирован, прежде чем начинать движение!

2 – Передвижение сидения вперёд и назад

Поднимите рычаг и передвиньте сидение. Затем опустите рычаг и ещё продвиньте сидение до полной фиксации.

Внимание!

По причинам безопасности водительское кресло должно настраиваться только во время стоянки.

3 – Регулировка сидения по высоте*

С помощью специальной ручки сидение может быть приподнято или опущено.

Поднимание: потяните ручку вверх.

Опускание: надавите ручку вниз.

Внимание!

• По причинам безопасности водительское кресло должно настраиваться только во время стоянки.

• Будьте предельно осторожны при регулировке сидений по высоте! Невнимательность и неосторожность могут привести к травмам.

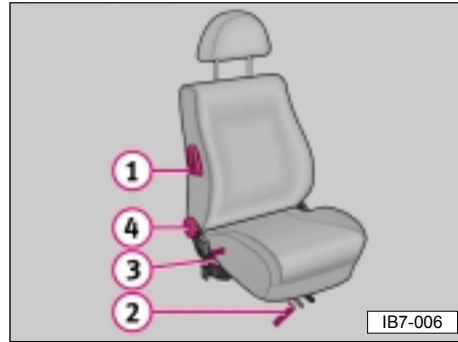

4 – Регулировка спинки

Для настройки поверните ручку.

Внимание!

Не опускайте спинку слишком низко во время движения - это снижает эффективность ремней безопасности.

Подогрев сидения*

Вся поверхность сидения может обогреться при включённом зажигании. См. стр. 2.64.

Подголовники*

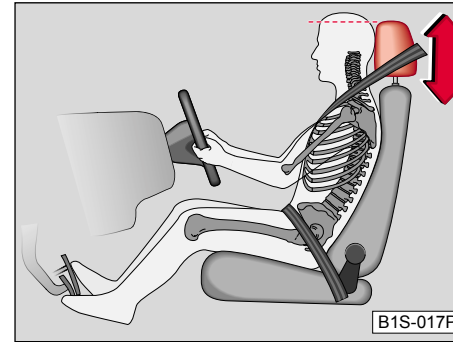

Подголовники могут быть настроены по высоте и должны соответствовать росту пассажира. **Правильно настроенные подголовники вместе с ремнями безопасности обеспечивают эффективную защиту.** Вы также можете отрегулировать угол наклона подголовников на передних сидениях.

Регулировка высоты

- Возьмите подголовник с двух сторон и потяните вверх или опустите вниз.
- Лучшая защита обеспечивается, когда верхний край подголовника находится на уровне глаз пассажира или выше.

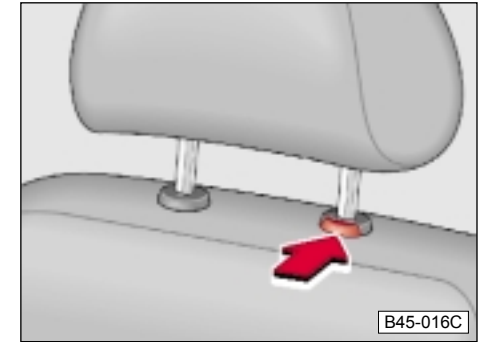

Снятие и установка

Чтобы снять, поднимите подголовник до упора, нажмите и держите кнопку (стрелка) и поднимите подголовник вверх.

Для того, чтобы снять задние подголовники их необходимо сначала немного сдвинуть вперёд.

Чтобы установить, вставьте ползья в отверстия сидения и надавите. Вам не нужно нажимать на кнопку.

Обогрев сидений*

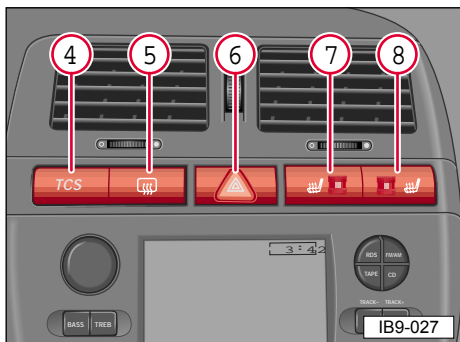

7 – Подогрев* левого сидения



Подушка и спинка передних сидений могут быть оборудованы электроподогревом, который работает при включённом зажигании.

Подогрев включается и регулируется при помощи выключателя.

Для отключения подогрева, поверните выключатель в базовую позицию (0).

8 – Подогрев* правого сидения



Подушка и спинка передних сидений могут быть оборудованы электроподогревом, который работает при включённом зажигании.

Подогрев включается и регулируется при помощи выключателя.

Для отключения подогрева, поверните выключатель в базовую позицию (0).

Регулируемая рулевая колонка*

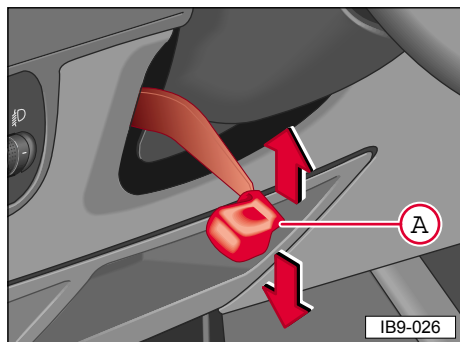

Рулевая колонка может быть настроена по высоте. Нажмите на рычаг **A** под рулевой колонкой и установите руль в удобное положение. Затем верните рычаг в первоначальное положение.

Внимание!

- Рулевая колонка может быть настроена только во время стоянки.
- Рычаг должен быть всегда плотно прижат к колонке для того, чтобы её наклон внезапно не изменился во время движения.

Педали

Ни при каких обстоятельствах не должно возникать препятствий для движения педалей!

Чтобы исключить возникновение препятствий, никогда не следует оставлять в углублении для ног предметы, которые могут скользнуть или закатиться под педали.

Рядом с педалями никогда не должно быть никаких дополнительных настилов или ковриков:

- В случае неисправности тормозов может понадобиться большой ход педали.
- Всегда должна существовать возможность полностью выжать педаль сцепления и педаль акселератора.
- Для всех педалей должна быть обеспечена возможность беспрепятственного возвращения в исходное положение.

Исходя из этих соображений, можно использовать только такие дополнительные коврики, которые не доходят до педалей и не могут под них соскользнуть.

Внимание!

На полу перед сидением водителя не должны находиться никакие посторонние детали, так как они могут блокировать педали при резком торможении.

В результате этого вы можете потерять управление автомобилем.

Багажник

Чтобы управление автомобиля всегда оставалось комфортным, необходимо следить за тем, чтобы груз автомобиля (люди и багаж) был равномерно распределен. Тяжелые предметы следует возить как можно ближе к заднему мосту, или, еще лучше, ровно посередине между мостами.

Через вентиляционные отверстия в боковой части багажника поступает свежий воздух.

Поэтому эти отверстия не должны закрываться чем-либо.

Важные замечания**Внимание!**

- Ни при каких обстоятельствах максимально допустимые нагрузки не должны превышать.
- Важно помнить, что перевозка тяжелых грузов изменит управление автомобилем из-за смещения центра тяжести. Стилль езды и скорость должны быть подстроены под этот факт.
- Располагайте груз таким образом, чтобы в случае резкого торможения, он не перелетел вперед. Если необходимо, используйте специальные крепления для багажа.
- Во время движения, люди, особенно дети, не должны находиться в багажнике. Каждый пассажир должен быть надежно пристегнут ремнями безопасности.
- Никогда не ездите с неполностью закрытым или открытым багажником, так как выхлопные газы могут попасть в салон.

Крепления для багажа*

Для закрепления вещей в багажнике предусмотрено четыре специальных крепления (см. изображение).

Эти крепления отвечают стандарту DIN 75410.

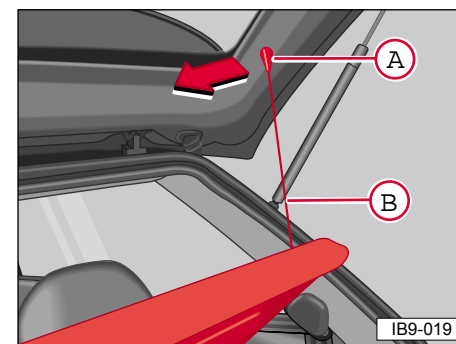
Задняя полка**Снятие полки**

При открытом багажнике отсоедините крепления "B" от гнезд "A". Извлеките полку.

Вы можете перевозить одежду на полке за задними подголовниками. Учтите, что эти вещи могут уменьшить обзор через зеркало заднего вида.

Воздушные отверстия между полкой и задним стеклом должны быть всегда открыты, чтобы обеспечить рециркуляцию воздуха в багажнике.

Внимание!

Во время движения автомобиля на задней полке не должны находиться дети, животные или тяжелые предметы - они представляют опасность при резком торможении или аварии!

Особое внимание следует уделить тому, чтобы нагревательные элементы на заднем стекле не повредились острыми концами перевозимых вещей.

Заднее сидение

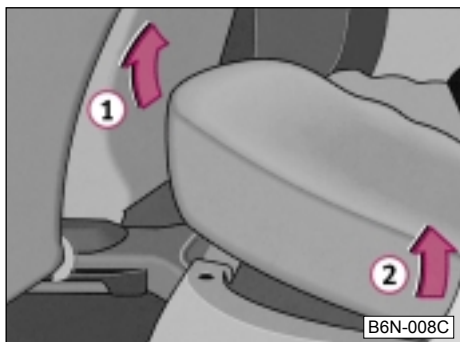

Увеличение объёма багажника

Для увеличения объёма багажника вы можете разложить заднее сидение: спинка разделена на две части, каждая из которых может быть разложена отдельно.

Перед разложением сидения необходимо снять подголовники. См. стр. 2.63.

Во избежание повреждений сдвиньте передние сидения так, чтобы спинки сложенных задних сидений до них не доставали.

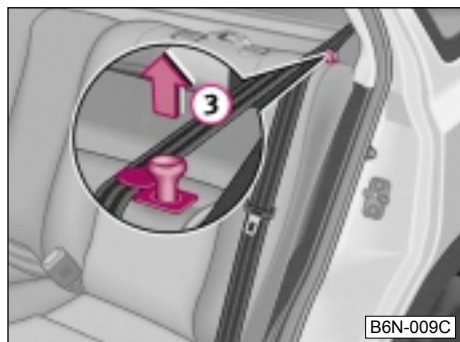

Разложение сидения

- Поднимите подушки задних сидений и сдвиньте их до упора вперед (стрелка 1). Затем поднимите подушки в направлении, указанном стрелкой 2.
- Поднимите кнопку (3) на спинке сидения в направлении стрелки и наклоните спинку вперед.

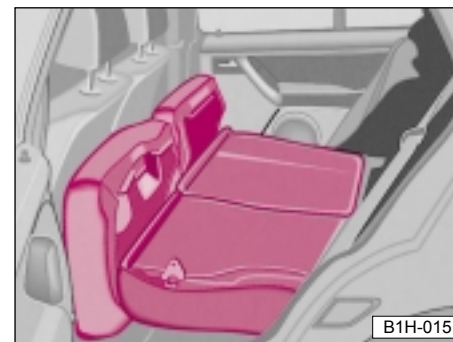

Восстановление положения сидения

- Сначала откиньте назад сложенные спинки сидений.
- Опустите подушки сидений и перемещайте их назад, пока подушки не встанут на место и их положение не зафиксируется. **Проделявая эту операцию, держите центральный ремень, чтобы он не застрял между подушкой и спинкой сиденья, так как в этом случае им невозможно будет пользоваться.**

Внимание!

Спинки задних сидений должны быть хорошо закреплены, чтобы вещи, находящиеся в багажнике, не вылетели вперед при резком торможении.

Багажник на крыше*

При перевозке грузов на крыше необходимо учитывать следующее:

- Поскольку для повышения обтекаемости канавки для стока дождевой воды сформированы в крыше во время ее изготовления, здесь невозможно использовать решетчатые багажники обычного типа. Во избежание риска мы рекомендуем использовать поперечные опоры, предоставляемые изготовителем.

- Эти опоры создают основу, на которой можно построить полную систему перевозки грузов на крыше. Для безопасности, однако, мы рекомендуем вам пользоваться специальными приспособлениями для перевозки велосипедов, досок для серфинга и лыж.

- Все компоненты этой системы можно купить в любом Официальном Сервисном Центре SEAT.

- При установке багажника следуйте рекомендациям производителя. Перед установкой снимите пластиковые заглушки.

Убедитесь, что крепление багажника совпало с креплениями на крыше.

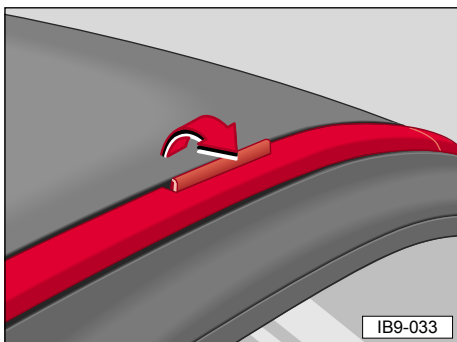

- **В гарантийные обязательства не входит устранение повреждений автомобиля в результате использования других систем перевозки грузов на крыше или неправильного крепления багажника.**

- Следите за тем, чтобы нагрузка была распределена равномерно. Нельзя превышать максимально допустимую нагрузку на крышу, которая составляет 50 кг (вместе с весом багажника), и допустимый общий вес автомобиля.

Внимание!

- **Важно помнить, что перевозка тяжелых грузов на крыше изменит управление автомобилем, из-за смещения центра тяжести.**

Стиль езды и скорость должны быть подстроены под этот факт.

- Если на автомобиль установлен люк, следите за тем, чтобы он не повредился при ударе о перевозимый груз.

Пепельницы

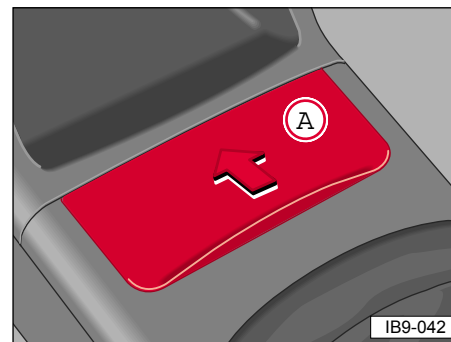

Передняя пепельница

Чтобы открыть

Надавите на задний край крышки в направлении стрелки **A**.

Очистка

Возьмитесь за держатель с левой стороны рядом с зажигалкой и выньте пепельницу.

Установка

Надавите на пепельницу, чтобы она встала на место.

Чтобы закрыть

Надавите на задний край крышки. Она автоматически закроется с помощью пружины.

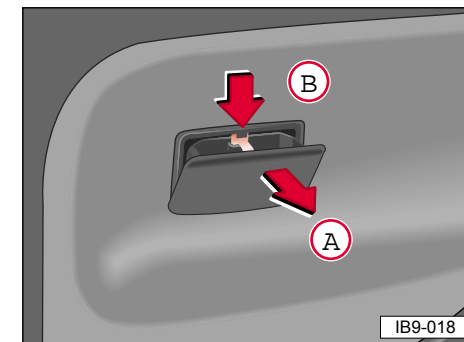

Задняя пепельница

Чтобы открыть

Откройте крышку в направлении стрелки **A**.

Очистка

Надавите на металлический рычажок **B**, чтобы освободить пепельницу.

Установка

Вставьте нижнюю часть пепельницы в гнездо, надавите рычажок **B** вниз и закройте.

Зажигалка/ розетка

Зажигалка включится, если нажать на нее. Когда нагревательный элемент зажимки раскалится докрасна, верхняя часть зажимки выскочит из гнезда. Выньте зажимку и немедленно воспользуйтесь ею.

Внимание!

- Будьте очень осторожны, пользуясь электрической зажимкой! Небрежное обращение с ней может привести к ожогам.

Зажимка и ее разъем работают и при выключенном зажигании, и даже тогда, когда ключ зажигания вынут из замка.

Поэтому не оставляйте в автомобиле детей без присмотра.

Это гнездо можно также использовать для подключения любых дополнительных электрических приборов с мощностью потребления до 120 Вт. Следует, однако, помнить, что при выключенном двигателе эти приборы разряжают аккумулятор.

Розетка в багажнике*

Розетка находится в правой части багажника под полкой.

Это гнездо можно использовать для подключения любых дополнительных электрических приборов с мощностью потребления до 150 Вт. Следует, однако, помнить, что при выключенном двигателе эти приборы разряжают аккумулятор.

Перчаточный ящик

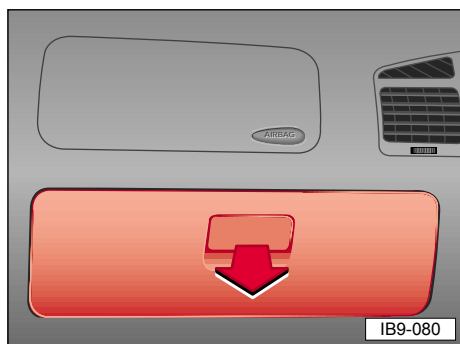

Внимание!

Из соображений безопасности все вещевые отсеки во время езды должны быть плотно закрыты.

Поднимите рычаг, чтобы открыть крышку перчаточного ящика.

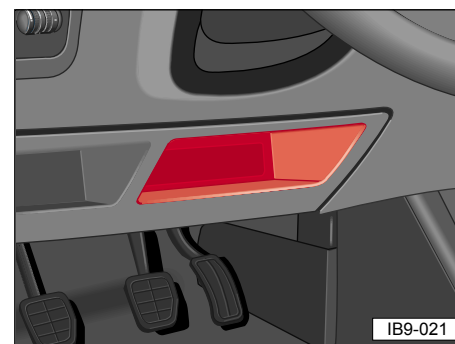

Отсек для хранения документации на автомобиль

Этот отсек предназначен для хранения документации на автомобиль.

Замечание

Если комплект документации не помещается в этот отсек, вы можете хранить его в перчаточном ящике на торпедо или в отсеках на передних дверях.

Подстаканник*

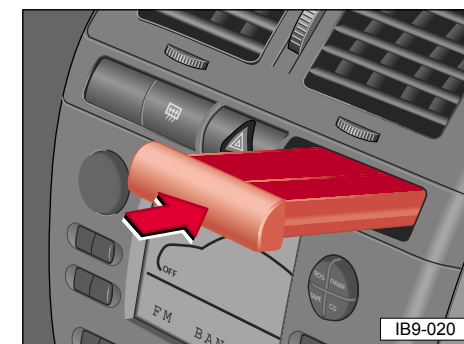

Расположен на торпедо.

Открытие

Нажмите на край подстаканника и он откроется.

Закрывание

Нажмите на подстаканник до упора и он закроется.

Внимание!

Для уменьшения риска при резком торможении или аварии, во время движения автомобиля подстаканник должен быть закрыт.

Отопление и вентиляция

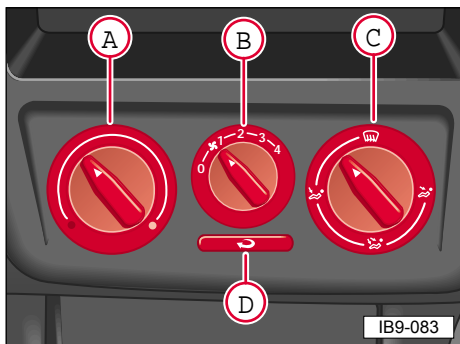

Внимание!

• Для безопасного движения все окна должны быть очищены ото льда, снега и пара. Только так гарантируется максимальный обзор.

Для этого вам необходимо научиться правильно использовать систему отопления и вентиляции для возможности быстрого очищения окон от пара или льда.

• Максимальная температура воздуха достигается при полностью прогревом двигателя.

Управление

Выключатель А – регулятор температуры

Температура воздуха может быть увеличена поворотом выключателя по часовой стрелке.

Выключатель В – Вентилятор

Вентилятор может работать на одной из четырёх скоростей. При передвижении на низких скоростях мы рекомендуем использовать вентилятор на низкой скорости.

На автомобилях с противопыльным фильтром пыль, грязь, листья и т.д. будут задерживаться фильтром вне зависимости от положения выключателя В.

В позиции 0 вентилятор выключен и подача воздуха заблокирована для предотвращения попадания загрязнённого воздуха в автомобиль. Но в связи с тем, что при блокировании воздушных каналов окна могут запотеть, не следует держать выключатель в положении 0 длительное время.

Если на автомобиле установлен фильтр чистого воздуха, то и в положении 0 поступающий воздух будет очищаться.

С – Распределение потока

Позиция выключателя	Отверстия полностью открыты	Отверстия немного приоткрыты
	1, 2	4
	5	1, 2, 4
	3, 4, 5	1, 2
	3, 4	–

Через отверстия 5 воздух идёт непрерывно.

Расположение воздушных отверстий смотрите через две страницы.

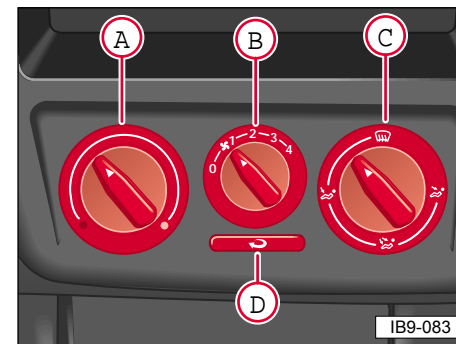

Кнопка D – Рециркуляция воздуха

Нажмите кнопку, чтобы включить. При работе системы рециркуляции воздуха под кнопкой мигает лампочка.

В этом режиме воздух не поступает снаружи, а обращается внутри салона.

Для отключения системы ещё раз нажмите кнопку - лампочка должна погаснуть.

Система рециркуляции воздуха предотвращает попадание в салон загрязнённого воздуха, например, при передвижении по тоннелю.

Если вы хотите быстро нагреть или охладить воздух в салоне, включите систему рециркуляции.

Внимание!

Постарайтесь не использовать рециркуляцию слишком долго, так как при этом могут запотеть окна.

Для обеспечения безопасности система рециркуляции отключается, когда выключатель С находится в положении

Рециркуляция воздуха также отключается при переключении подачи воздуха из положения “в ноги” в положение “на лобовое стекло”.

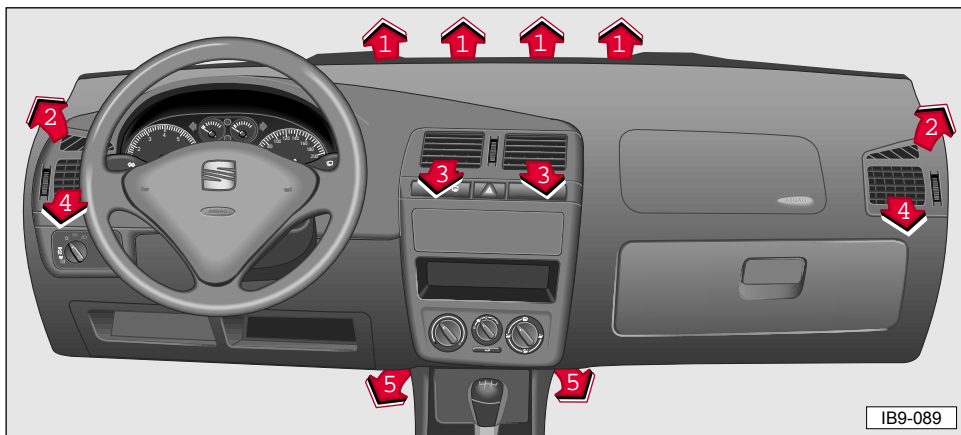

Вентиляционные отверстия

На иллюстрации показаны вентиляционные отверстия на торпедо.

Охлаждённый, нагретый или обычный воздух подаётся в салон через все отверстия.

Работа отверстий настраивается с помощью выключателя **С** (см. иллюстрацию на следующей странице).

Отверстия **3** и **4** открываются и закрываются независимо с помощью регуляторов по бокам.

Направление воздушного потока может быть настроено в вертикальной или горизонтальной плоскости.

Оттаивание лобового стекла и боковых окон

- Выключатель **В** в положении **3**.
- Выключатель **А** полностью вправо.
- Выключатель **С** в 
- Отверстия **3** закрыты.
- Настройте отверстия **4** на подачу воздуха на боковые окна.



Обогрев запотевшего лобового стекла и боковых окон

Когда из-за высокой влажности воздуха окна запотевают, например, во время дождя, рекомендуются следующие положения выключателей:

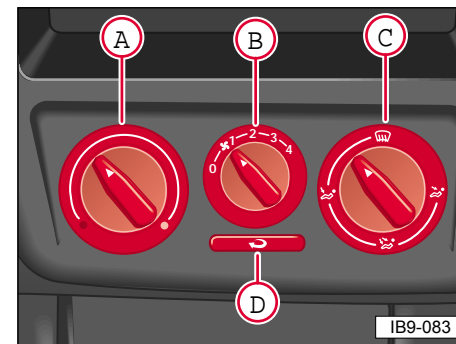
- Выключатель **В** в положении **2** или **3**.
- Выключатель **А**, в случае необходимости, в зоне отопления.
- Выключатель **С** в 
- Отверстия **3** закрыты.
- Настройте отверстия **4** на подачу воздуха на боковые окна.



Быстрый обогрев салона

- Выключатель **В** в положении **3**.
- Выключатель **С** в 
- Если лобовое стекло запотело, выключатель **С** в 
- Отверстия **3** закрыты.
- Настройте отверстия **4** по желанию.
- Нажмите кнопку **Д** для включения рециркуляции (Кондиционер должен быть выключен).

Внимание!

Постарайтесь не использовать рециркуляцию слишком долго, так как при этом могут запотеть окна.

Пожалуйста, ознакомьтесь с замечаниями на стр. 2.75.



Поддержание комфортной температуры воздуха в салоне

После того, как окна станут прозрачными и воздух в салоне нагреется до нужной температуры, рекомендуются следующие положения регуляторов:

- Выключатель **В** - по желанию.
- Выключатель **А** - по желанию.
- Выключатель **С** - в положение между "в ноги" и "разморозка".
- Если лобовое стекло запотееет, поверните выключатель **С** в 
- Отверстия **3** закрыты.
- Отверстия **4** пропускают небольшое количество тёплого воздуха, направление которого может быть отрегулировано.

Вентиляция (подача свежего воздуха)

При следующих положениях выключателей поток свежего воздуха подаётся через отверстия **3** и **4**:

- Выключатель **В** по желанию.
- Выключатель **А** до упора против часовой стрелки.
- Выключатель **С** в 
- Если лобовое стекло запотееет, поверните выключатель **С** в 
- Отверстия **3** и **4** открыты.

При необходимости выключатель **С** может быть переведён в другую позицию.

Общие замечания

- Воздушные отверстия вне салона должны быть чистыми ото льда, снега и листьев для обеспечения правильной работы системы вентиляции.
- Только выключатели **A** и **C** могут принимать промежуточные положения.
- Для предотвращения запотевания окон при движении на низкой скорости установите выключатель **B** на низкую скорость, а выключатель **C** - в положение .
- Так как степень нагревания воздуха зависит от температуры охлаждающей жидкости, система вентиляции работает надлежащим образом при прогревом двигателя.

Кондиционирование*

Внимание!

• Для безопасного движения все окна должны быть очищены ото льда, снега и пара. Только так гарантируется максимальный обзор.

Для этого вам необходимо научиться правильно использовать систему отопления и вентиляции для возможности быстрого очищения окон от пара или льда.

• Максимальная температура воздуха достигается при полностью прогревом двигателя.

Кондиционер* представляет собой объединенную систему охлаждения и отопления, которая обеспечивает максимальный комфорт в любое время года.

Кондиционер работает только при включенном двигателе, при температуре окружающей среды выше +5С и в том случае, если задействована одна из четырех скоростей вентилятора.

Когда кондиционер включен, он снижает не только температуру воздуха в салоне, но и влажность. При высокой влажности наружного воздуха пассажиры чувствуют себя более комфортно и меньше запотевают окна.

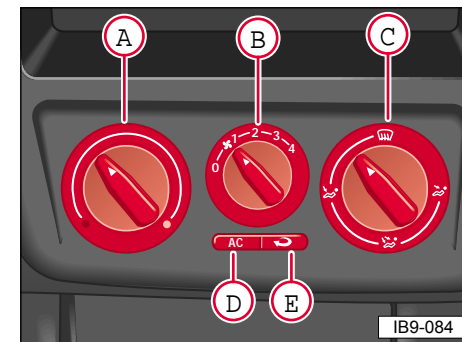

Управление

Выключатель A – регулятор температуры

Вправо – увеличивает выделение тепла

Влево – уменьшает выделение тепла.

Когда включен кондиционер, вращение этого регулятора влево усиливает интенсивность охлаждения.

Выключатель B – регулятор интенсивности работы

Имеется четыре ступени регулировки интенсивности воздушного потока.

В положении **0** кондиционер и вентилятор выключены. Чтобы предотвратить проникновение загрязненного воздуха в салон автомобиля, нажмите кнопку **E** (рециркуляция воздуха).

С – Распределение потока

Позиция	Отверстия полностью открыты	Отверстия немного открыты
	1, 2	4
	5	1, 2, 4
	3, 4, 5	1, 2
	3, 4	–

Расположение вентиляционных отверстий приведено на следующей странице.

Кнопка D – включение / выключение кондиционера

Кондиционер включается нажатием на эту кнопку.

Кондиционер выключается повторным нажатием на эту кнопку.

Кнопка E – Рециркуляция

Рециркуляция включается нажатием на кнопку E и отключается повторным нажатием на эту кнопку.

Рециркуляция может работать как при включённом, так и при выключенном кондиционере.

Если вы хотите быстро нагреть или охладить воздух в автомобиле, включите систему рециркуляции воздуха, так как при этом прекратится подача воздуха извне.

Внимание!
Систему рециркуляции воздуха следует включать лишь на короткое время, поскольку без подачи в салон наружного воздуха окна начинают сильнее запотевать.

При работе рециркуляции воздуха следует воздержаться от курения, так как табачный дым может вывести из строя фильтр кондиционера, замена которого требует значительных денежных и временных затрат.

По причинам безопасности система рециркуляции воздуха не может быть включена, когда выключатель C

Система рециркуляции может быть также отключена переводением регулятора C из положения “в ноги” в положения “разморозка”.

Замечание

Кнопки D и E могут быть включены одновременно.

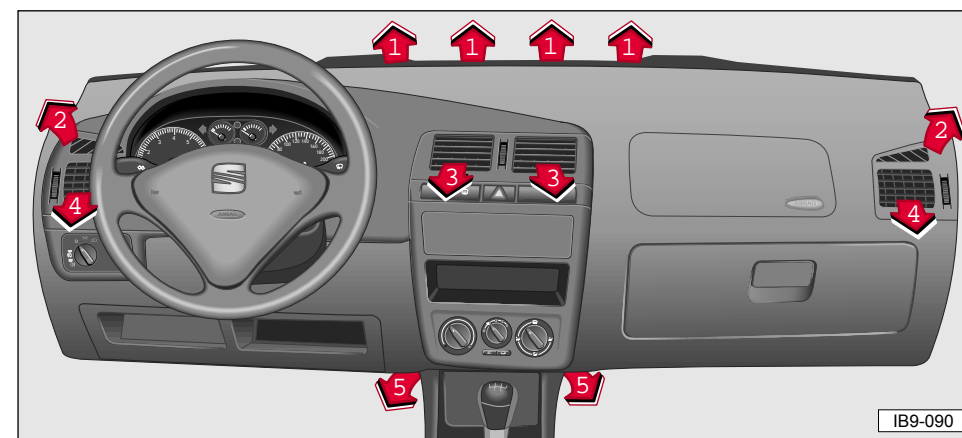

Вентиляционные отверстия

Из всех вентиляционных отверстий выходит поток свежего воздуха, нагретого или ненагретого в зависимости от положения выключателей A, B, C и кнопок D и E.

Отверстия 3 и 4 могут открываться и закрываться независимо друг от друга:

Открыто: Колёсико в положении O

Закрыто: Колёсико в положении

Поворачивая всю выходную решетку вентиляционных отверстий 3 и 4 можно регулировать направление воздушного потока.

Через задние вентиляционные отверстия в углублении для ног и вентиляционное отверстие 5 воздух подается одновременно.

Оттаивание лобового стекла и боковых окон

- Выключатель B в положении 3.
- Выключатель A полностью вправо.
- Выключатель C в
- Отверстия 3 закрыты.
- Настройте отверстия 4 так, чтобы воздух шёл на боковые окна.

Обогрев запотевшего лобового стекла и боковых окон

Когда из-за высокой влажности воздуха окна запотевают, например, во время дождя, рекомендуются следующие положения выключателей:

- Выключатель B в положении 2 или 3.
- Выключатель A, в случае необходимости, в зоне отопления.
- Выключатель C в
- Включите кондиционер нажатием на кнопку D.
- Отверстия 3 закрыты.
- Настройте отверстия 4 так, чтобы воздух шёл на боковые окна.

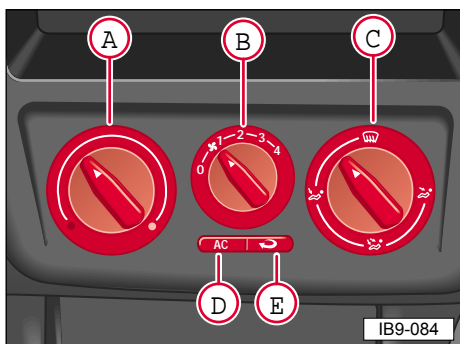

Поддержание комфортной температуры воздуха в салоне



После того, как окна станут прозрачными и воздух в салоне нагреется до нужной температуры, рекомендуются следующие положения регуляторов:

- Выключатель **В** - по желанию.
- Выключатель **А** - по желанию.
- Выключатель **С** - между положениями “в ноги” и “разморозка”.
- Если лобовое стекло запотело, выключатель **С** в 
- Отверстия 3 закрыты.
- Отверстия 4 - полностью или частично открыты.

Нормальное охлаждение

- Выключатель **В** - по желанию.
- Выключатель **А** - по желанию.
- Выключатель **С** - по желанию.
- Если выбрано это  положение выключателя **С**, то, для избежания заморозки системы кондиционирования, хотя бы одно вентиляционное отверстие должно быть открыто.
- Нажатием на кнопку **Д** включите кондиционер.
- Настройте отверстия 3 и 4.

Быстрый обогрев салона

- Выключатель **В** в положение 3.
- Выключатель **А** полностью вправо.
- Выключатель **С** в 
- Если лобовое стекло запотело, то выключатель **С** в 
- Отверстия 3 закрыты.
- Отверстия 4 - полностью или частично открыты.
- Нажмите кнопку **Е** для включения системы рециркуляции (кондиционер может быть отключён).



Внимание!

Постарайтесь не использовать рециркуляцию слишком долго, так как при этом могут запотеть окна.

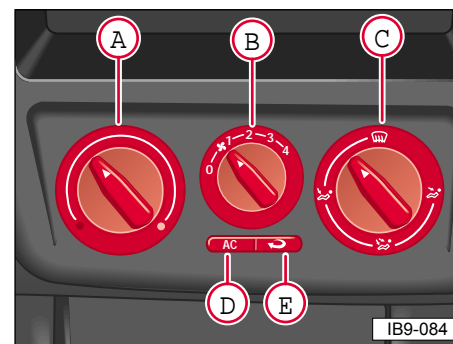
Пожалуйста, ознакомьтесь с замечаниями на стр. 2.80.



Максимальное охлаждение

- Закройте все окна и люк.
- Выключатель **В** - в положение 4.
- Выключатель **А** полностью влево.
- Выключатель **С** в 
- Если выбрано это  положение выключателя **С**, то, для избежания заморозки системы кондиционирования, хотя бы одно вентиляционное отверстие должно быть открыто.
- Нажатием на кнопку **Д** включите кондиционер.
- Откройте отверстия 3 и 4.
- Включите систему рециркуляции воздуха (кнопка **Е**).

Внимание!

Постарайтесь не использовать рециркуляцию слишком долго, так как при этом могут запотеть окна.

Пожалуйста, ознакомьтесь с замечаниями на стр. 2.80.

- Если лобовое стекло запотело, выключатель **С** в 
- При активизации данного положения выключателя **С** система рециркуляции воздуха отключится.

Экономичное использование кондиционера

- В режиме охлаждения компрессор кондиционера оказывает влияние на работу двигателя и, следовательно, на расход топлива.
- Если температура воздуха в салоне очень высока из-за стоянки на солнечном месте, рекомендуется ненадолго открыть окна и двери, чтобы выпустить горячий воздух.
- Во время езды не следует включать кондиционер при открытых окнах или люке*.
- Если оптимальная температура может быть достигнута без применения кондиционера, используйте вентилятор.

Общие замечания

- При очень высокой температуре или влажности, конденсат может капать снизу автомобиля - это нормально и не означает появления утечек.
- Все выключатели, кроме **A** и кнопок **D** и **E** могут принимать промежуточные положения.
- При передвижении на средней скорости в целях предотвращения запотевания окон рекомендуется перевести выключатель **A** на низкую скорость, а выключатель **C** - в положение .
- Если кондиционер не используется долгое время, на охлаждающих элементах может образоваться налёт из микроэлементов. Для предотвращения этого хотя бы раз в месяц, даже зимой, необходимо включать кондиционер на полную скорость при открытом боковом окне.

- Так как теплоотдача напрямую зависит от температуры охлаждающей жидкости, оптимальная работа системы достигается при прогревом двигателя.
- Воздушные отверстия, расположенные в передней части автомобиля, должны быть всегда свободны ото льда, грязи и листьев. Это обеспечит нормальную работу системы вентиляции и кондиционера* в частности.
- Так как оборот воздуха в салоне происходит с участием отверстий перед задним стеклом, постарайтесь не закрывать эти отверстия одеждой и прочими предметами, которые могут лежать на задней полке.

Сбои в системе

- Если кондиционер не включается, это может быть вызвано следующими причинами:
 - Температура окружающей среды ниже +5°C
 - Перегорел предохранитель.
- Проверьте предохранитель и, при необходимости, замените его. Если проблема не в предохранителе, отключите систему и обратитесь в Официальный Сервисный Центр SEAT.
- Кондиционер может также не работать по причине временного отключения компрессора из-за высокой температуры охлаждающей жидкости.
- Если при работе системы в салон не поступает холодный воздух, отключите кондиционер и обратитесь в Официальный Сервисный Центр SEAT.

Климатроник*

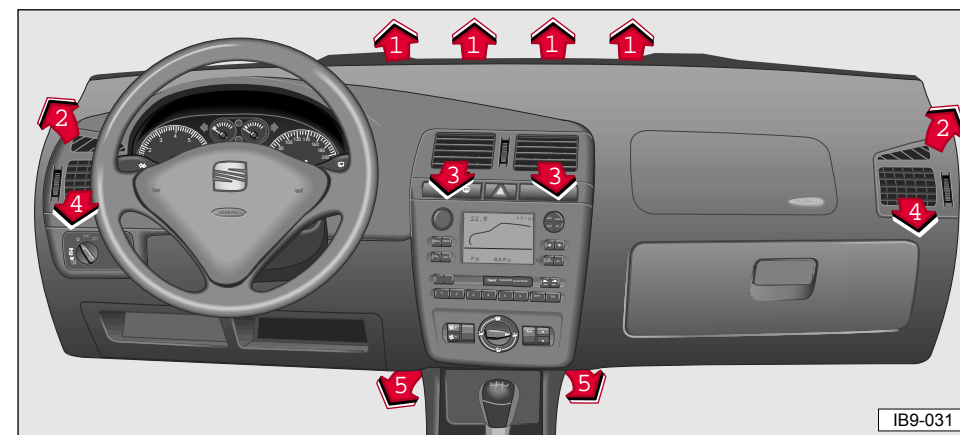

Внимание!

- Для безопасного движения все окна должны быть очищены ото льда, снега и пара. Только так гарантируется максимальный обзор.

Для этого вам необходимо научиться правильно использовать систему отопления и вентиляции для возможности быстрого очищения окон от пара или льда.

- Максимальная температура воздуха достигается при полностью прогревом двигателя.

Вентиляционные отверстия

На иллюстрации показаны вентиляционные отверстия на торпедо.

Охлаждённый, нагретый или обычный воздух подаётся в салон через все отверстия.

Работа отверстий настраивается с помощью выключателя **B** (см. иллюстрацию на следующей странице).

Отверстия **3** и **4** открываются и закрываются независимо с помощью регуляторов по бокам.

Направление воздушного потока может быть настроено в вертикальной или горизонтальной плоскости.

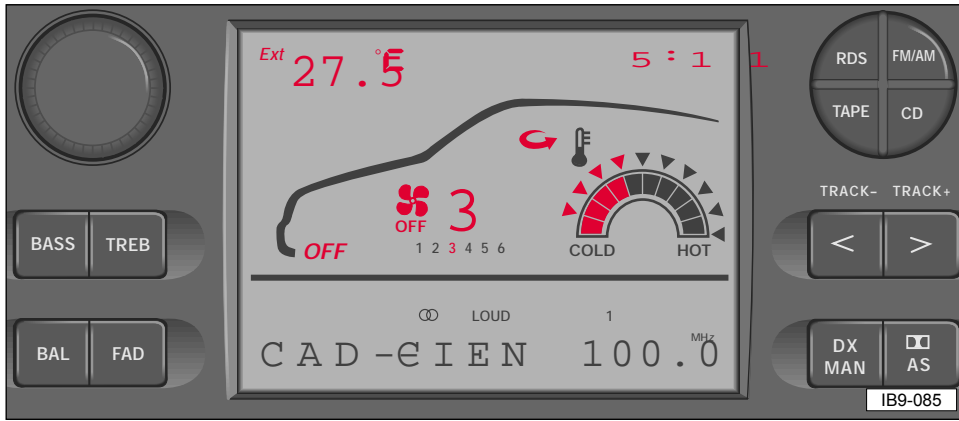

На иллюстрации показан блок управления, расположенный на торпедо.

На экране приводится информация о режиме работы и состоянии климатроника.

Отображается также следующая информация¹⁾.

- Температура окружающей среды - в верхнем левом углу экрана.
- Время - в верхнем правом углу.

¹⁾ На этот экран также выводится информация с радиоприёмника и бортового компьютера.

Символы, отображаемые на экране:

- OFF Оборудование отключено
- 3 Интенсивность воздушного потока.
- OFF Вентилятор выключен.
- Рециркуляция включена.
- Выбранный режим работы.

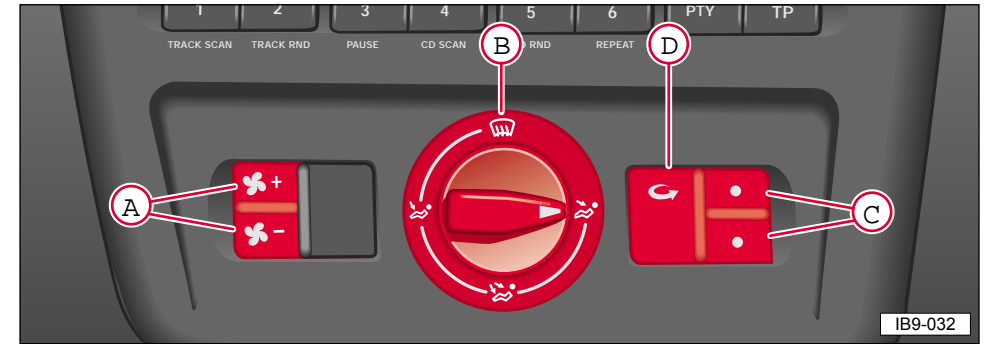

Управление

A + – Скорость вентилятора

Поток воздуха может поступать в салон с 6 скоростями.

В положении **OFF** вентилятор отключён.

С помощью этих кнопок скорость вентилятора увеличивается или понижается. Текущая скорость обозначена на экране рядом с соответствующим символом.

B – Распределение потока

В ноги

Отверстия **5** открыты.

Отверстия **3** и **4** закрыты.

На лобовое стекло

При выборе данного режима рециркуляция отключится.

Отверстия **4** могут быть использованы для подачи воздуха на боковые окна.

Отверстия **3** и **4** в.....

Отверстия **1**, **2** и **5** закрыты.

C – Температура

Температура может быть плавно увеличена нажатием на кнопки справа.

При нажатии на кнопку с красной точкой температура увеличивается. При нажатии на кнопку с синей кнопкой температура понижается.

D – Рециркуляция

В данном режиме в салон автомобиля не поступает воздух извне. Это предотвратит попадание в салон выхлопных газов. Не следует использовать данный режим продолжительное время.

Если окна начнут запотевать, немедленно нажмите кнопку для отключения системы рециркуляции или выберите положение

Инструкции по настройке

Оттаивание ветрового стекла и боковых окон

- Нажимайте кнопки блока **A** пока не установите 4 уровень.

- Нажмите кнопку **C** (с красной точкой), чтобы полукруг, изображённый на экране, заполнился.

- Выключатель **B** в 

- Вы также можете использовать отверстия **4** для распределения потока на боковые окна.

Обогрев запотевших окон

Когда из-за высокой влажности воздуха окна запотевают, например, во время дождя, рекомендуются следующие установки:

- С помощью кнопок **A** установите 3 или 4 уровень.

- При необходимости, с помощью кнопок **C** установите режим обогрева.

- Выключатель **B** в  или  по желанию.

- Дополнительный тёплый воздух может поступать на боковые окна через отверстия **4**.

Быстрый обогрев салона

- С помощью кнопок **A** установите уровень 4.

- Выключатель **B** в 

- Нажмите кнопку **C** (с красной точкой), чтобы полукруг, изображённый на экране, заполнился.

- Откройте отверстия **4**.

Комфортная температура

После того, как окна станут прозрачными и воздух в салоне нагреется до нужной температуры, рекомендуются следующие установки:

- С помощью кнопок **A** установите 3 или 4 уровень.

- С помощью кнопок **C** установите желаемую мощность.

- Выключатель **B** в 

- Отверстия **4** по желанию.

Вентиляция (свежий воздух)

При следующих положениях выключателей поток свежего воздуха подаётся через отверстия **3** и **4**.

- С помощью кнопок **A** установите желаемую скорость (6 для максимального потока).

- С помощью кнопки **C** (с синей точкой) установите минимальную температуру (левая часть полукруга).

- Выключатель **B** в 

- Отверстия **3** и **4** открыты.

По желанию, выключатель **B** может быть переведён в другое положение.

Общие замечания

- Для того, чтобы системы отопления и вентиляции могли работать нормально, впускное отверстие для воздуха перед лобовым стеклом никогда не должно быть закрыто льдом, снегом или листьями.

- Для предотвращения запотевания окон, используйте низшие режимы работы систем при передвижении на низких скоростях.

- Нажмите кнопку **D** для прекращения поступления в салон загрязнённого воздуха. **Не передвигайтесь на высоких скоростях при активации данного режима, так как окна могут запотеть.**

- Элементы воздушного фильтра должны заменяться в соответствии с Планом Сервисного Обслуживания.

Контроль температуры*

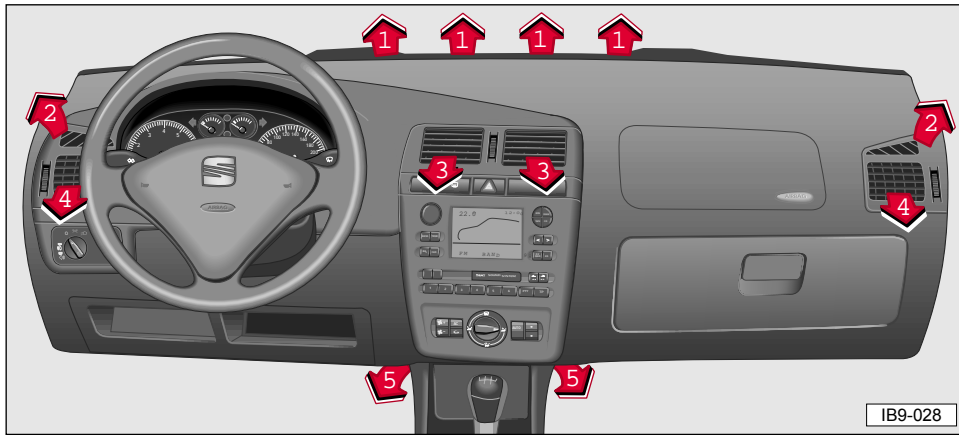

Внимание!

• Для безопасного движения все окна должны быть очищены ото льда, снега и пара. Только так гарантируется максимальный обзор.

Для этого вам необходимо научиться правильно использовать систему отопления и вентиляции для возможности быстрого очищения окон от пара или льда.

• Максимальная температура воздуха достигается при полностью прогревом двигателя.

Вентиляционные отверстия

На иллюстрации показаны вентиляционные отверстия на торпедо.

Охлаждённый, нагретый или обычный воздух подаётся в салон через все отверстия.

Работа отверстий настраивается с помощью выключателя В (см. иллюстрацию на следующей странице).

Отверстия 3 и 4 открываются и закрываются независимо с помощью регуляторов по бокам.

Направление воздушного потока может быть настроено в вертикальной или горизонтальной плоскости.

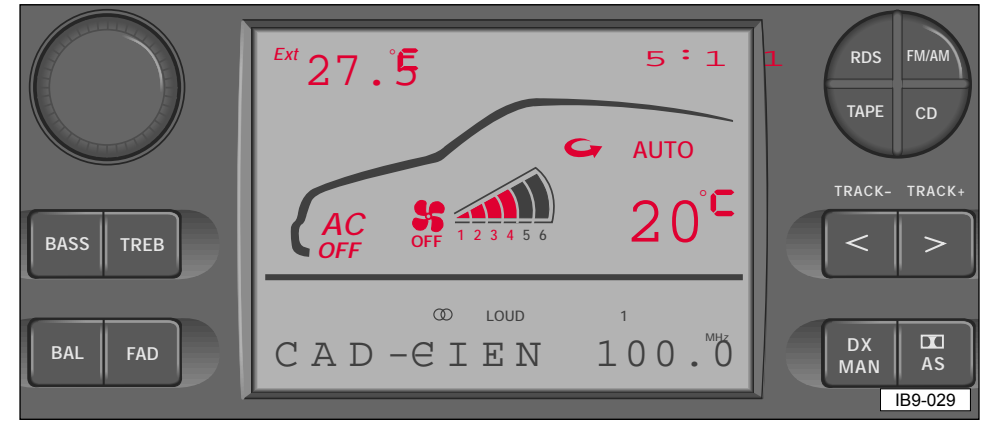

Функция контроля температуры* позволяет установить температуру в салоне с точностью до градуса.

Для этого система регулирует температуру подаваемого в салон воздуха, скорость работы вентилятора и распределение воздуха. Автоматические установки, при необходимости, могут быть скорректированы.

На иллюстрации показаны органы управления системой, расположенные на торпедо.

На экране также отображается текущий режим работы кондиционера.

Кроме того, отображается следующая информация¹⁾:

- Температура окружающей среды - в верхнем левом углу.
- Время - в верхнем правом углу.

Внутри силуэта автомобиля:
AC Кондиционер включён.
OFF Кондиционер выключен.

Отображает по сегментам скорость работы вентилятора.

Вентилятор отключён.

Режим рециркуляции воздуха.

AUTO Автоматическая работа системы.

20°C Установленная температура воздуха в салоне.

¹⁾ На экран выводится информация с радиоприёмника и бортового компьютера.

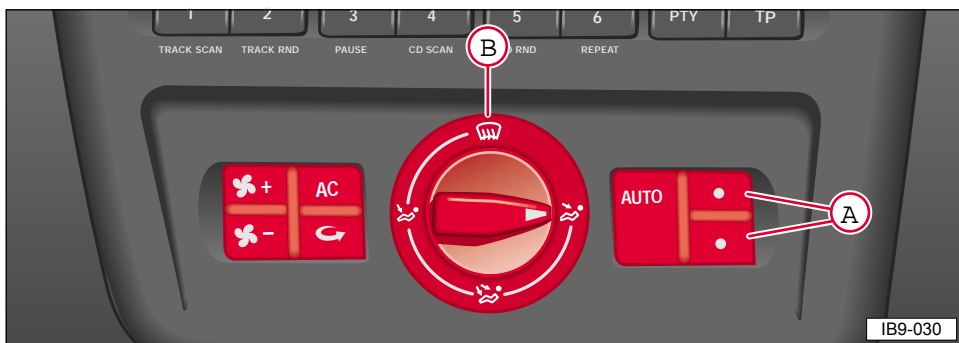

Рекомендуемые установки на все сезоны:

После включения зажигания.

- Установите температуру в 22°C (71°F) и
- Нажмите кнопку **AUTO**.

С данной установкой в максимально короткий срок в салоне будет установлена комфортная температура.

При необходимости, вы можете самостоятельно настроить автоматический режим.

Управление

AUTO Автоматический (нормальный режим)

Температура, интенсивность и распределение воздушного потока автоматически настраиваются для достижения установленной температуры за максимально короткое время. Система быстро компенсирует изменения окружающей среды.

AC Система охлаждения Включена/выключена

Вы можете выключить систему охлаждения для экономии топлива. Но это может уменьшить уровень комфорта. Если температура в салоне становится слишком высокой, снова включите систему или нажмите на кнопку **AUTO**.

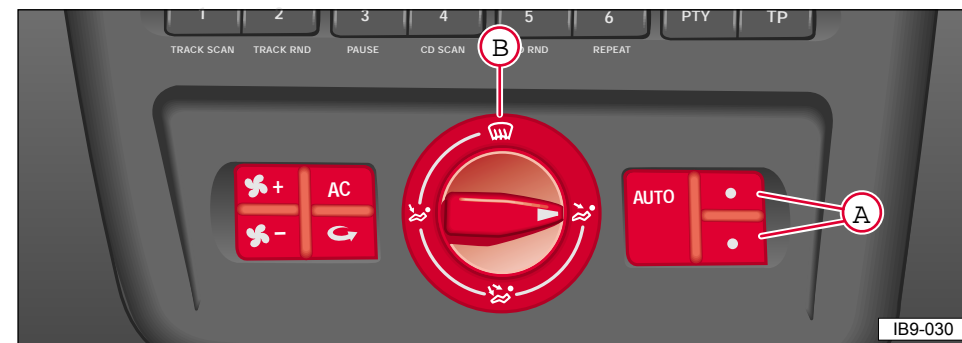

A Установка температуры

Вы можете установить температуру между 18°C (64°F) и 28°C (82°F). В предельных положениях "LO" и "HI" температура не регулируется. Система автоматически производит максимальное количество холодного или горячего воздуха.

— + Скорость вентилятора

Эта кнопка может быть использована для увеличения или уменьшения числа оборотов вентилятора. При нажатии на неё надпись **AUTO** исчезнет с экрана. Скорость вентилятора отображается в сегментах.

Если вы нажмёте на кнопку, когда скорость вентилятора минимальна, система автоматически отключится.

Для **включения** системы нажмите на кнопку **AUTO**, одну из кнопок установки температуры или кнопку вентилятора с символом "+".

Рециркуляция воздуха

В этом режиме воздух снаружи не поступает. Это предотвращает попадание в салон выхлопных газов. Рециркуляция не должна работать слишком долго; в режиме **AUTO** символ системы рециркуляции не отображается на экране.

Если стёкла начнут запотевать отключите рециркуляцию воздуха повторным нажатием на кнопку.

Замечание

Если система отключится, например из-за чрезмерных нагрузок на двигатель, нажмите снова на кнопку рециркуляции.

Распределение потока - В

В ноги 

Отверстия **5** открыты.

Для того, чтобы весь воздух шёл в ноги, отверстия **3** и **4** должны быть закрыты.

Воздушный поток на лобовое стекло 

В данном режиме рециркуляция воздуха не работает.

Для направления воздуха на боковые окна можно использовать отверстия **4**.

Поток из отверстий **3** и **4** в..... 

Отверстия **1**, **2** и **5** закрыты. Тем не менее, всегда существует небольшая утечка воздуха через закрытые отверстия (**1**, **2** и **5**).

Общие замечания

- Для того, чтобы системы отопления и вентиляции могли работать нормально, впускное отверстие для воздуха перед лобовым стеклом никогда не должно быть закрыто льдом, снегом или листьями.

- В версиях с автоматической трансмиссией, понижающий механизм на короткое время отключает кондиционер при понижении скорости коробки передач - так двигатель сохраняет полную мощность.

- Если охлаждающая жидкость становится слишком горячей, кондиционер отключается при больших нагрузках на двигатель - это сохраняет оптимальное охлаждение двигателя.

- При низких температурах окружающей среды (менее +5°C) кондиционер автоматически отключается и кнопка перестаёт работать.

- Во время работы кондиционера температура и влажность в салоне уменьшаются. Это предотвращает запотевание окон.

- Кондиционер работает с максимальной эффективностью, когда окна и люк* закрыты.

Тем не менее, когда температура в салоне очень высокая, например, из-за прямых солнечных лучей, процесс охлаждения может быть ускорен кратковременным открыванием окон.

- При очень высокой температуре или влажности, конденсат может капать снизу автомобиля - это нормально и не означает появления утечек.

- Для предотвращения попадания выхлопных газов в салон автомобиля используйте функцию рециркуляции воздуха. Воздушный фильтр очищает воздух (выхлопы, пыль).

- Элементы воздушного фильтра должны заменяться в соответствии с Планом Сервисного Обслуживания.

- **Если вы считаете, что кондиционер может быть повреждён, выключите его и обратитесь в Официальный Сервисный Центр SEAT.**

Только после этого кондиционер можно будет снова использовать.

- Для ремонта системы кондиционирования нужны специальные инструменты и приспособления.

Поэтому при малейших неисправностях обращайтесь в Официальный Сервисный Центр SEAT.

Неисправности в работе

- Если система охлаждения не работает, то, возможно, причина заключается в следующем:

- температура окружающей среды опустилась ниже +5°C.

- система охлаждения временно отключилась из-за слишком высокой температуры охлаждающей жидкости.

- сгорел предохранитель.

Проверьте предохранитель и при необходимости замените его. Если причина не в предохранителе, то систему необходимо проверить.

- Если прекратился выход холодного воздуха, то систему необходимо проверить.

Замечание

Если система охлаждения вышла из строя, это будет отображено миганием силуэта автомобиля на экране в течение 5 секунд при включении зажигания.

Механическая коробка передач

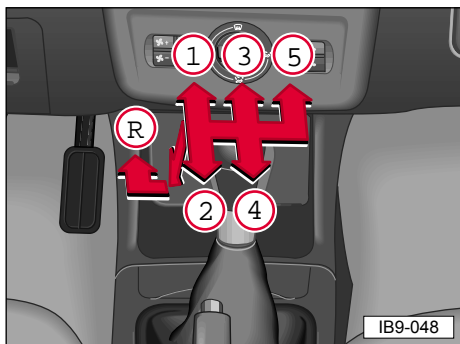

- Задний ход можно включать только тогда, когда автомобиль неподвижен. При работающем двигателе выжмите полностью педаль сцепления и подождите несколько секунд, прежде чем включить задний ход, чтобы избежать скрежета.

Когда передача заднего хода включается при включенном зажигании, загораются огни заднего хода.

Замечание

Во время езды не следует держать руку на рычаге переключения скоростей. Давление вашей руки передается на вилки избирательного механизма в коробке передач и может вызвать их преждевременный износ.

Автоматическая* коробка передач

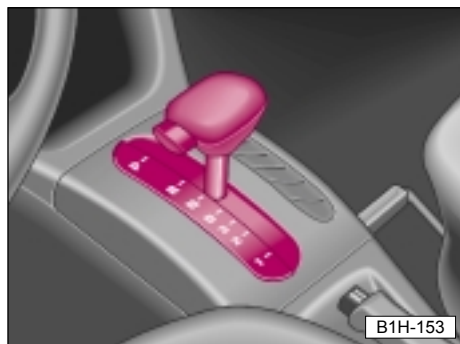

Автомобиль оснащается 4-х ступенчатой автоматической коробкой передач с электронным контролем переключений.

Автоматический выбор программ

Режимы движения

Система управления трансмиссией имеет несколько программ работы:

- Спортивная
- Экономичная

Система **автоматически** выбирает наилучший режим движения в зависимости от позиции и усилия нажатия на педаль акселератора.

Медленное или **нормальное** нажатия педали акселератора включают **экономный** режим движения, с ранним переключением передач и небольшим использованием низких передач.

“**Спортивный**” режим включается при **резком** нажатии на педаль акселератора. Этот режим использует всю мощность двигателя, растягивая переключение на более высокие передачи.

• Горный

Система автоматически настраивается на движение в гору или с горы. Это предотвращает лишние переключения передач. При нажатии на педаль тормоза, когда автомобиль едет с горы, передача понижается. Так можно тормозить двигателем, не понижая передачу вручную.

Блокировка рычага

В позициях “**P**” и “**N**” при включенном зажигании рычаг коробки передач блокируется. Для разблокировки необходимо выжать педаль тормоза и нажать кнопку на рычаге. Блокировка предотвращает случайное включение передачи и самостоятельное начало движения автомобиля.

При случайном переключении рычага через положение “**N**” (например, при переключении из положения “**R**” в положение “**D**”) специальный задерживающий элемент предотвращает блокировку рычага. Это позволяет, например, выбираться из затора, двигая автомобиль попеременно вперед и назад. Система блокировки рычага срабатывает только после того, как рычаг находится в положении “**N**” не менее 1 секунды, и при этом не используется педаль тормоза.

Для того, чтобы вывести рычаг из положения “**N**” после того, как скорость становится выше 5 км/ч, достаточно просто нажать кнопку рычага.

Для переключения из положения “**2**” в “**1**”, просто нажмите на кнопку рычага.



Положения рычага

На панели приборов есть специальный экран, на котором отражается положение рычага переключения коробки передач.

Внимание!

Никогда не переводите рычаг в положения "R" или "P" пока автомобиль находится в движении. Могут быть повреждены шестерёнки трансмиссии.

P - Блокировка трансмиссии на стоянке

Ведущие колеса механически блокируются.

Эту систему блокировки следует включать только после остановки автомобиля. Перед тем, как перевести рычаг в положение "P" или вывести его из этого положения, необходимо нажать кнопку на рычаге. Перед тем, как вывести рычаг из положения "P" при включенном зажигании, необходимо также нажать на педаль тормоза.

R - Задний ход

Эту передачу следует включать только тогда, когда автомобиль стоит и двигатель работает на холостом ходу. Перед тем, как перевести рычаг в положение "R" из положения "P" или "N", необходимо нажать на педаль тормоза и на кнопку на рычаге.

При включенном зажигании, когда рычаг находится в положении "R", загорается фонарь заднего хода.

N - Нейтраль

Если автомобиль стоит или движется со скоростью менее 5 км/ч, то для того, чтобы вывести рычаг избирателя из положения "N", необходимо нажать на педаль тормоза и на кнопку рычага.

D - Постоянное положение при движении вперед

Все четыре ступени автоматически включаются в соответствии с положением педали акселератора и скоростью, с которой эта педаль приводится в действие, а также в соответствии со скоростью автомобиля.

3 – Положение для езды по неровной местности

1-я, 2-я и 3-я ступени включаются автоматически в соответствии со скоростью автомобиля и действующей рабочей программой. 4-я ступень остаётся заблокированной. Таким образом усиливается эффект торможения двигателем при снижении скорости.

Это положение рекомендуется активизировать когда в положении "D" постоянно переключаются 3-я и 4-я передачи.

2 - Положение для езды по горной дороге

Это наиболее подходящее положение рычага для подъёма и спуска по склонам.

1-я и 2-я ступени включаются в соответствии со скоростью автомобиля и действующей рабочей программой.

3-я и 4-я ступени остаются заблокированными. Таким образом предотвращается включение более высоких передач и усиливается эффект торможения двигателем.

1 - Положение для крутого спуска

Для того, чтобы установить рычаг в это положение, нажмите на кнопку рычага. Автомобиль едет только на первой скорости. 2-я, 3-я и 4-я ступени заблокированы. Таким образом достигается максимальный эффект торможения двигателем.

Круиз контроль* в положении "1" не работает.

Замечание

Выполняя переключение вручную, можно устанавливать рычаг в положения 3, 2 и 1, однако переключения на более низкую ступень не произойдет до тех пор, пока двигатель может работать на прежней скорости.

Система сброса

Эта система позволяет создать максимальное ускорение. Когда педаль акселератора уже прошла ту точку, которая соответствует полностью открытой дроссельной заслонке, коробка передач переключится более низкую ступень в зависимости от скорости. При достижении максимального числа оборотов снова произойдет переключение на более высокую ступень.

Замечания по эксплуатации

Запуск двигателя

Запуск двигателя возможен только тогда, когда рычаг избирателя находится в положении "N" или "P". См. также "Запуск двигателя" на стр. 2.103.

Переключение скорости

Когда автомобиль стоит, а двигатель работает, при переключении передачи всегда нажимайте на педаль тормоза.

Когда автомобиль стоит, не нажимайте на педаль акселератора при переключении передачи.

Если во время езды рычаг случайно был переключен в положение "N", отпустите педаль акселератора и дождитесь, пока число оборотов двигателя снизится до скорости холостого хода, прежде, чем снова переводить рычаг в одно из положений, предназначенных для движения вперед.

Внимание!

• Если двигатель работает, то при любом положении рычага необходимо удерживать нажатой педаль тормоза, так как в автоматических коробках передача мощности не прекращается полностью даже на холостом ходу, и автомобиль начинает "ползти".

Если передача переключается, когда автомобиль неподвижен, то дроссельная заслонка ни в коем случае не должна быть открыта (например, вручную со стороны отсека двигателя). В противном случае автомобиль может прийти в движение, даже если установлен ручной тормоз.

Перед выполнением любых операций с работающим двигателем убедитесь в том, что рычаг установлен в положение "P" и включен ручной тормоз.

Начало движения

Выберите скорость (R, D, 3, 2, 1). **Дождитесь, пока коробка переключится и мощность будет подана на ведущие колеса** (возможен лёгкий толчок рычага). **Теперь можно начинать движение.**

Остановка

Чтобы остановить автомобиль на время, например, по сигналу светофора, достаточно просто нажать на тормоз. Нет необходимости устанавливать рычаг в положение "N". Двигатель, однако, должен работать на холостом ходу.

Парковка

При наличии уклона необходимо сначала поставить машину на ручной тормоз, а затем включить механизм блокировки. Таким образом, будет предотвращена перегрузка механизма блокировки и будет легче его дезактивировать.

Запуск двигателя при разряженном аккумуляторе

В автомобилях с автоматической коробкой передач невозможно завести двигатель, толкая или буксируя машину – стр. 3.99.

Если аккумулятор разряжен, то для запуска двигателя можно при помощи перемычек подсоединить аккумулятор другого автомобиля. См. стр. 3.95.

Буксировка

Перед буксировкой автомобиля ознакомьтесь с главой "Буксировка" на стр. 3.97 и 3.99.

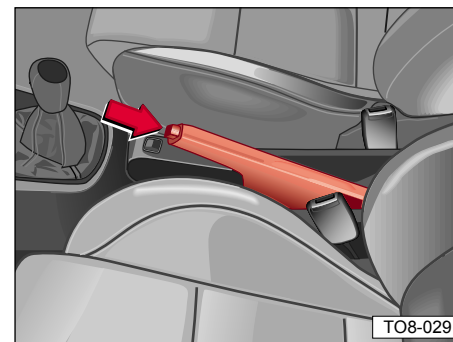
Ручной тормоз

Чтобы воспользоваться ручным тормозом, потяните рычаг вверх. На склоне на первой скорости или при автоматической коробке передач следует также включить механизм блокировки трансмиссии. Ручной тормоз всегда должен быть затянут настолько крепко, чтобы нельзя было по невнимательности уехать, не отпустив его.

Если ручной тормоз задействован при включенном зажигании, то загорается сигнальная лампочка ручного тормоза.

Чтобы снять автомобиль с ручного тормоза, слегка потяните рычаг вверх, нажмите на блокирующую кнопку тормоза, а затем сразу опустите рычаг вниз.

Внимание!

• Для предотвращения самопроизвольного начала движения автомобиля всегда устанавливайте его на ручной тормоз.

На стоянке всегда оставляйте автомобиль на скорости (механическая коробка) или переводите рычаг в положение "P" (автоматическая коробка).

• Следите за тем, чтобы при движении ручной тормоз был полностью снят. В противном случае могут перегреться тормоза, что негативно скажется на их эффективности и ускорит износ задних тормозных колодок.

Замок зажигания

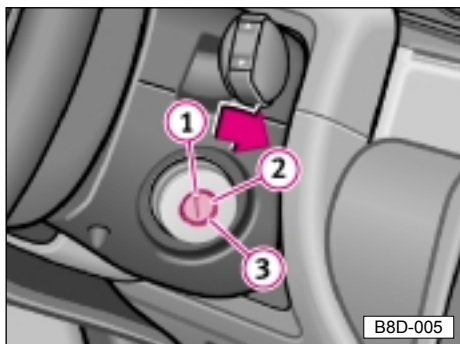

Электронная блокировка

При включении зажигания происходит проверка кодов системы и ключа, что сигнализируется контрольной лампой. См. стр. 2.21.

Если используется неподходящий ключ двигатель не запустится и загорится лампа иммобилайзера.

Бензиновые двигатели

1 – Зажигание выключено, двигатель остановлен. Рулевая колонка может быть заблокирована.

2 – Зажигание включено.

3 – Пуск двигателя.

Дизельные двигатели

1 – Подача топлива прекращена, двигатель остановлен. Рулевая колонка может быть заблокирована.

2 – Прогревание двигателя и езда.

В процессе прогрева не следует включать другие устройства, потребляющие электроэнергию, чтобы не расходовать без необходимости энергию аккумулятора.

3 – Пуск двигателя.

Для всех моделей:

Положение 1:

Чтобы заблокировать рулевую колонку после того, как из замка зажигания вынут ключ, поверните рулевое колесо до тех пор, пока не раздастся щелчок механизма блокировки.

На автомобилях с автоматической коробкой ключ может быть повернут в положение 1 и извлечён из замка только когда рычаг коробки установлен в положение “P”.

Внимание!

Ключ следует вынимать из замка только после остановки автомобиля. В противном случае может сработать механизм блокировки рулевой колонки.

Положение 2:

Если ключ не поворачивается в замке или поворачивается с трудом, то нужно повернуть рулевое колесо из одного крайнего положения в другое, чтобы снять блокировку.

Положение 3:

Чтобы задействовать стартер еще раз, ключ необходимо сначала вернуть в положение 1. Это предотвратит срабатывание стартера во время работы двигателя и защитит стартер от повреждения.

Пуск двигателя

Общие замечания

Внимание!

Не включайте двигатель в закрытом помещении. Существует опасность отравления выхлопными газами.

- Перед пуском двигателя установите рычаг переключения передач на нейтраль и поставьте ручной тормоз.

- В автомобилях с механической коробкой передач при включении стартера выжмите педаль сцепления, чтобы стартеру нужно было только повернуть маховик двигателя.

- Как только двигатель работает, отпустите ключ, поскольку стартер при этом вращаться уже не должен.

- После запуска, пока двигатель холодный, может слышаться кратковременное постукивание, вызванное нарастанием давления масла в гидравлической системе клапанов; это нормально.



Не прогревайте двигатель на месте стоянки автомобиля. Отъезжайте сразу.

- Не следует давать полный газ и нажимать до упора педаль акселератора до того, как двигатель достигнет нормальной рабочей температуры.

- При попытке завести двигатель в моделях с катализатором не следует буксировать автомобиль на расстояние свыше 50 м. В противном случае несгоревшее топливо может попасть в него и вызвать повреждение.

- Перед тем, как буксировать автомобиль для того, чтобы завести двигатель, следует попытаться завести его, подключив аккумулятор другого автомобиля – см. стр. 3.96.

Бензиновые двигатели

Эти двигатели оснащены системой впрыска топлива, которая автоматически обеспечивает надлежащий состав воздушно-топливной смеси в соответствии с условиями езды.

Не пользуйтесь педалью акселератора во время пуска двигателя независимо от того, холодный он или разогрет до рабочей температуры.

Если двигатель не заводится сразу, через 10 секунд выключите стартер, выждите с полминуты, а затем попробуйте еще раз.

Если двигатель опять не заводится, то, возможно, это вызвано тем, что сгорел предохранитель электрического топливного насоса – см. стр. 3.77.

Если двигатель **очень горячий**, то, возможно, вам придется нажать на педаль акселератора, чтобы помочь запуску.

Дизельные двигатели

Система предварительного нагрева

При включении зажигания предварительный нагрев включится на необходимое время, о чём будет сигнализировать контрольная лампа - см. стр. 2.24.

Запуск холодного двигателя

Температура больше +5°C:

Двигатель может быть запущен без предварительного нагрева. При запуске не нажимайте на педаль акселератора.

Температура ниже +5°C:

- Поверните ключ зажигания в положение 2 замка зажигания; загорается лампочка предварительного нагрева. По достижении нужной температуры она погаснет.

Во время предварительного нагрева следует отключать все электрические устройства, чтобы не расходовать энергию аккумулятора.

Если двигатель не заводится, то, возможно, сгорел предохранитель. См. стр. 3.77.

- Как только лампочка погаснет, сразу же запускайте двигатель.

Во время запуска не нажимайте на педаль акселератора.

Если нет нормального зажигания, ещё некоторое время (не более 30 секунд) продолжайте держать стартер включенным, пока двигатель не заработает самостоятельно.

Если двигатель не запускается, повторите процесс предварительного нагревания и снова попробуйте запустить двигатель, повторив описанные выше действия.

Запуск двигателя при рабочей температуре

Если лампочка системы предварительного нагрева не загорается, то двигатель можно запускать сразу.

Запуск двигателя после заправки бака

Если перед заправкой топливо было полностью израсходовано, то запуск дизельного двигателя может занять больше времени - до одной минуты. Это связано с тем, что система должна быть очищена от воздуха.

Остановка двигателя

- Для всех двигателей:

После того, как двигатель подвергался большим нагрузкам или работал в течение долгого времени, не следует останавливать его сразу. Для избежания перегрева перед остановкой следует дать двигателю поработать около 2 минут на холостом ходу.

Внимание!

После остановки двигателя вентилятор (даже при выключенном зажигании) может продолжать работать в течение некоторого времени (до 10 минут). Вентилятор может самопроизвольно заработать, если:

- из-за накопления тепла возрастает температура охлаждающей жидкости или
- из-за дополнительного повышения температуры в отсеке двигателя, когда автомобиль с горячим двигателем в жаркую погоду стоит на солнце.

Следует чрезвычайно осторожно выполнять любые операции в отсеке двигателя.

- Для двигателей с катализатором*:

Не выключайте зажигание, пока автомобиль движется с включенной передачей, так как несгоревшее топливо может попасть в катализатор и будет сожжено, что приведет к перегреву.

СОДЕРЖАНИЕ

ЗАПРАВКА БАКА

Заправка бака	3.2
Бензин	3.4
Дизель	3.5

НОВЕЙШИЕ ТЕХНОЛОГИИ

Тормоза	3.7
Электронная Блокировка Дифференциала (EDL)*	3.10
Система Контроля Тяги (TCS)*	3.11
Программа Электронной Стабилизации (ESP)*	3.12
Гидроусилитель руля	3.13

ВАШ АВТОМОБИЛЬ И ОКРУЖАЮЩАЯ СРЕДА

Первые 1,500 км – и далее	3.14
Очистка выхлопов	3.15
Экономичное вождение	3.16
Езда с прицепом	3.20
Путешествия за рубежом	3.23
Колпаки фар	3.24

ЧИСТКА И ЗАБОТА О ВАШЕМ АВТОМОБИЛЕ

Забота об автомобиле	3.29
--------------------------------	------

ПРОВЕРКА И ДОЛИВКА

Капот	3.36
Отсек двигателя	3.37
Моторное масло	3.40

Характеристики масел	3.41
Система охлаждения	3.44
Вентилятор	3.46
Тормозная жидкость	3.47
Аккумулятор	3.48
Омыватель стекла	3.53

ОБСЛУЖИВАНИЕ И ЗАМЕНА

Аксессуары, модификации и замена запасных частей	3.55
Свечи зажигания	3.56
Противопыльный фильтр	3.57

ЕСЛИ И КОГДА

Аптечка, аварийный знак	3.59
Ключи и запасное колесо	3.60
Колёса	3.63
Замена колёс	3.69
Предохранители	3.77
Замена ламп	3.80
Установка автомагнитолы	3.93
Мобильные телефоны	3.94
Запуск двигателя	3.95
Буксировка	3.97
Подъём автомобиля	3.100

Заправка топливного бака



Горловина топливного бака находится на правой боковой панели.

Запираемая крышка горловины бака находится за дверцей бензобака (см. иллюстрацию).

Емкость топливного бака примерно 45 литров.

Когда наконечник автоматического крана вставлен правильно, бак следует считать наполненным, когда отключится кран. Не продолжайте наполнение бака, поскольку дальше вы используете пространство, оставленное для расширения воздуха, что может привести к тому, что топливо будет выплескиваться при нагревании.

После заправки бака завинтите крышку до щелчка.

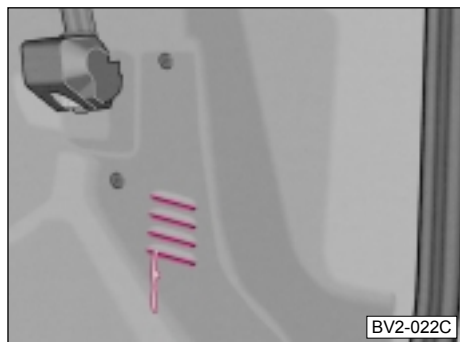

Экстренное открытие дверцы бензобака

Если центральный замок вышел из строя, дверцу бензобака можно открыть вручную:

- Откройте багажник.
- Потяните за шнур, расположенный между отверстиями в правой части багажника.
- Если вы не можете найти шнур, снимите обшивку вокруг вентиляционного отверстия, расположенного в правой части багажника.
- Засуньте руку во внутрь и потяните за шнур.

Замечания

Если топливо попало на поверхность кузова, его следует немедленно вытереть, так как в противном случае может быть повреждено лако-красочное покрытие, особенно если это “био-дизель”.

В автомобилях с катализатором никогда не следует выработать топливо до конца: нерегулярная подача топлива может вызвать перебои в зажигании. При этом в выхлопную систему попадает несгоревшее топливо, что может привести к перегреву и повреждению катализатора.

Внимание!

Если вы возите с собой запасную канистру с топливом, соблюдайте действующие в данной местности правила безопасности. Из соображений безопасности мы рекомендуем вам не возить с собой топливо. При аварии канистра может быть повреждена и топливо может вылиться или воспламениться.

Бензин

В главе “Технические характеристики” и на внутренней поверхности крышки бензобака вы найдёте информацию по необходимому октановому числу топлива для вашего двигателя.

Общие замечания

- Неэтилированный бензин должен отвечать требованиям DIN EN¹⁾ 228, а этилированный - DIN 51 600.
- Если нет высококачественного неэтилированного бензина, то, в случае необходимости, можно использовать бензин с более низким октановым числом (не менее 91). Однако, следует помнить о том, что в автомобилях, оснащенных пиковым датчиком, это приведет к потере мощности. При первой возможности, залейте в бак бензин с достаточно высоким октановым числом.
- Вы можете использовать бензин с более высоким октановым числом, чем требуется без каких-либо ограничений. Но это никак не скажется на мощности двигателя и на расходе топлива.



На автомобилях с катализатором может использоваться только неэтилированный бензин. Всего одна заправка этилированным бензином скажется на эффективности катализатора.



По возможности, всегда следует использовать неэтилированный бензин, даже на автомобилях без катализатора.

Смотрите главу “Заправка бака” на странице 3.2.

¹⁾ Европейский стандарт

Дизельное топливо

Дизельное топливо должно отвечать стандарту DIN EN¹⁾ 590.

CZ²⁾ не менее 49.

Топливо RME

Стандарт DIN 51 606³⁾.

Автомобили с дизельными двигателями могут работать на **RME топливе** (Rapeseed Methyl Ester).

Спросите вашего мастера в Официальном Сервисном Центре SEAT о возможности приобретения этого топлива.

См. главу “Заправка бака” на стр. 3.2.

Характеристики RME

- RME производится из растительного масла (в основном рапсового). В процессе производства масло смешивается с метанолом и через катализатор превращается в RME.
- В RME практически полностью отсутствует сера. Поэтому при сгорании RME практически не образуется диоксид серы (SO₂).

- Выхлопы содержат меньше – карбонового монооксида – углерода – частиц (например, сажи), чем при использовании обычного дизельного топлива.
- Все уровни выбросов меньше предписываемых законодательством.
- Топливо RME безопасно для окружающей среды
- Динамика может немного снизиться.
- Расход топлива может немного повыситься.
- RME может использоваться при температурах выше –10°C.
- При температуре ниже –10°C необходимо добавлять дизельное топливо в пропорции 50:50.
- Если пропорция RME превышает 50%, может выделяться много дыма.**
- Летом пропорция RME и дизельного топлива может быть любой.

¹⁾ Европейский стандарт

²⁾ Цетановое число

³⁾ Предварительный стандарт DIN

Езда зимой

Когда температура наружного воздуха опускается ниже 0°C, при использовании летнего дизельного топлива могут возникнуть проблемы, связанные с тем, что из-за выделения парафина топливо становится слишком густым.

Поэтому в ряде стран в холодное время года имеется "зимнее" дизельное топливо, более стойкое к действию холода, которое обеспечивает нормальную работу при низких температурах примерно до -15°C или до -22°C в зависимости от марки топлива.

В странах с различными климатическими условиями используются свои виды дизельного топлива, характеристики которых по-разному изменяются в зависимости от температуры. В сервисных центрах компании SEAT или на станциях обслуживания можно получить информацию о технических характеристиках и свойствах дизельного топлива, имеющегося на местных заправочных станциях.

Фильтр-подогреватель*

Ваш автомобиль оборудован фильтром-подогревателем, который обеспечивает работоспособность топливной системы до температуры около -25°C, если используется зимнее дизельное топливо, сохраняющее свои свойства до -15°C. В этом случае нет необходимости добавлять в дизельное топливо бензин.

Если при температурах ниже 25 °C топливо загустевает настолько, что двигатель не заводится, достаточно на короткое время поместить автомобиль в теплое помещение.

Не следует использовать никаких **добавок** (повышающих текучесть и т.д.) к дизельному топливу.

Тормоза**Общие замечания**

- Износ тормозных накладок в значительной степени зависит от условий эксплуатации и стиля вождения. Если автомобиль используется, в основном, для езды по городу с частыми остановками или эксплуатируется с большой нагрузкой, то, возможно, стоит в периоды между предусмотренными графиком осмотрами обращаться к дилеру компании SEAT за измерением толщины тормозных накладок.

- Заблаговременно переключайте передачи на спусках, чтобы использовать эффект торможения двигателем. Это уменьшает нагрузку на тормозную систему. При торможении не держите педаль нажатой постоянно, попеременно нажимайте и отпускайте ее.

Что может оказать негативный эффект на тормоза?**Мокрая или пыльная дорога****Внимание!**

- При определенных условиях езды, например, после того, как вы проехали через воду, после сильного дождя или после мойки эффективным торможению может мешать влага или лед на поверхности тормозных дисков и накладок - нужно сначала высушить тормоза, прежде чем пользоваться ножным тормозом.

- Если автомобиль без применения тормозов в течение длительного времени ехал по дороге, обильно посыпанной солью, то тормоза могут также сработать не сразу из-за того, что тормозные диски и накладки покрываются пленкой соли, которая сначала должна сойти.

Перегрев тормозов**Внимание!**

- Не позволяйте тормозам “тереться”, слегка нажимая на педаль, когда этого не требуется - тормоза могут перегреться, что приведёт к увеличению тормозного пути и более высокому износу накладок.
- Перед началом отрезка пути в холмистой местности, пожалуйста, снизьте скорость и переключитесь на более низкую передачу. В этом случае вы будете использовать эффект торможения двигателем и снизите нагрузку на тормоза.
- Если стандартный спойлер поврежден или был установлен другой спойлер, то следует убедиться в том, что не ухудшился приток воздуха к тормозам передних колес - в противном случае тормоза могут перегреваться.

Тормоз с гидровакуумным усилителем**Внимание!**

Усилитель работает под вакуумом, который создается только при работающем двигателе. Поэтому не следует допускать, чтобы автомобиль двигался с выключенным двигателем.

Когда усилитель тормоза не работает, например, из-за того, что автомобиль движется на буксире или неисправен сам усилитель, нужно гораздо сильнее нажимать на педаль тормоза, чтобы компенсировать отсутствие усилителя.

АнтиБлокировочная Система*

Система ABS играет важную роль в повышении уровня активной безопасности автомобиля. Большим преимуществом системы ABS перед обычной тормозной системой является то, что даже при резком торможении на скользкой дороге сохраняется наилучшая управляемость, поскольку колёса не блокируются.

Не следует, однако, ожидать, что система ABS сократит тормозное расстояние при любых условиях. При езде по гравию или по свежеснеговому снегу, покрывающему скользкую дорогу, т.е. в условиях, когда в любом случае машину следует вести очень осторожно, тормозное расстояние может оказаться даже несколько больше.

Пожалуйста, обратите внимание на замечания на следующей странице.

Как работает система ABS*

Система диагностики срабатывает при достижении скорости 6 км/ч. При этом может быть слышен щелчок.

Когда скорость вращения какого-либо из колес достигает уровня, слишком низкого по отношению к скорости автомобиля и создается опасность блокировки, уменьшается давление тормоза на это колесо. На переднем мосте тормозное давление регулируется для каждого колеса в отдельности, тогда как на заднем мосте давление регулируется для обоих колес одновременно. В результате тормоз действует одинаково на оба задних колеса и управляемость сохраняется до тех пор, пока это возможно. **Процесс регулирования ощущается как пульсирующее движение тормозной педали и сопровождается шумами.** Это сделано специально, чтобы предупредить водителя о том, что колесо или колеса близки к блокировке. **Для того, чтобы система ABS в таких условиях могла эффективно регулировать давление, педаль тормоза должна быть постоянно нажата. Ни в коем случае нельзя “качать” тормоза!**

Внимание!

Как бы то ни было, система ABS не может преодолеть законы физики. Об этом следует помнить, особенно на мокрой или скользкой дороге. Когда включается система ABS, следует немедленно адаптировать скорость движения к состоянию дороги и транспортной ситуации. Повышение уровня безопасности не должно служить для вас искушением повысить риск.

При наличии неисправности в системе ABS загорается контрольная лампа.

Электронная Блокировка Дифференциала (EDL)*

Автомобили, оснащенные системой ABS, могут, в дополнение к этой системе, иметь электронную блокировку дифференциала (EDL).

Система EDL значительно облегчает трогание с места, ускорение и въезд на крутой подъем, а иногда просто делает это возможным в самых неблагоприятных условиях.

Система EDL работает автоматически, т.е. не требует никакого вмешательства водителя.

Используя датчики системы ABS, система EDL следит за скоростью ведущих колес.

Разность скоростей ведущих колес, возникающая из-за того, что поверхность дороги скользкая только с **одной стороны**, на скоростях движения порядка 40 км/ч, уравнивается путем замедления проскальзывающего колеса и увеличения движущей силы, передаваемой на другое ведущее колесо через дифференциал.

Процесс регулирования сопровождается шумами.

Для того, чтобы добиться оптимальной работы системы EDL, следует всегда пользоваться педалями акселератора и сцепления так, как этого требует состояние дороги.

Внимание!

Набирая скорость на скользкой дороге, например, на льду или на снегу, действуйте акселератором очень осторожно. Ведущие колеса могут проворачиваться несмотря на то, что действует система EDL, ухудшая таким образом стабильность движения.

Чтобы предотвратить перегрев тормозного диска заторможенного колеса, система EDL автоматически отключается, когда требования к ней становятся чрезмерно высоки. Автомобиль остается в рабочем состоянии и будет иметь такие же характеристики, как и автомобиль без системы EDL. Поэтому отключать систему EDL не рекомендуется.

Как только тормоз остынет, система EDL автоматически включится снова.

Когда загорается контрольная лампа системы ABS, неисправной может также оказаться система EDL. В таком случае как можно скорее доставьте свою машину к дилеру компании SEAT!

Внимание!

Стиль вождения всегда должен быть приспособлен к дорожным условиям. Повышенная степень безопасности, обеспечиваемая системой EDL, не должна вдохновлять вас на ненужный риск.

Система Контроля Тяги (TCS)*

На переднеприводных автомобилях система TCS понижает мощность двигателя с целью предотвращения проворачивания колёс при разгоне. Эта функция работает на любой скорости совместно с системой ABS. При поломке системы ABS система TCS отключается.

Система автоматически включается при запуске двигателя. При необходимости, она может быть отключена или подключена снова нажатием на кнопку **4** (см. изображение на стр. 2.50).

При отключении системы TCS загорается контрольная лампа. См. стр. 2.23.

В нормальных условиях система TCS всегда должна быть включена. Только в ситуациях, когда необходим проворот колёс, вы можете её отключить. Например:

- При использовании снежных цепей.
- При движении по грубокому снегу или по местности с мягким покрытием.
- Если машина застряла.
- При движении по дорогам с переменным покрытием (например, слева - лёд, справа - асфальт).

После этого необходимо снова подключить систему.

Внимание!

Стиль вождения всегда должен быть приспособлен к дорожным условиям. Повышенная степень безопасности, обеспечиваемая системой TCS, не должна вдохновлять вас на ненужный риск.

Замечание

Для правильной работы системы TCS все покрышки должны быть одинаковыми. В противном случае эффективность будет ниже.

См. также “Замена колёс” на стр. 3.65.

Программа Электронной Стабилизации (ESP)*

Система ESP увеличивает уровень контроля над автомобилем в процессе ускорений и поворотов.

ESP расширяет функции ABS/TCS и уменьшает риск бокового скольжения. Результатом этого является повышенная стабильность автомобиля.

Система работает совместно с ABS и при выходе последней из строя отключается.

ESP автоматически включается при запуске двигателя и проводит самодиагностику.

При необходимости, вы можете отключить или снова подключить систему ESP нажатием на кнопку между передними сидениями (см. изображение на стр. 2.50).

При отключении системы загорается контрольная лампа. См. стр. 2.23.

Система ESP должна быть всегда включена. Только в исключительных случаях, когда необходимо боковое скольжение автомобиля, система может быть отключена.

После этого подключите систему снова.

Системы ABS и EDL (см. стр. 3.9 и 3.10) при отключении ESP остаются подключёнными.

Функционирование

Программа электронной стабилизации включает в себя системы ABS, EDS и TCS. В дополнение к информации от этих систем, контрольный блок ESP получает дополнительные данные от специальных датчиков: скорости вращения вокруг вертикальной оси, ускорения, давления на тормоза и положения рулевого колеса.

С помощью датчиков положения рулевого колеса и скорости автомобиля система определяет направление его движения и сопоставляет с реальным поведением машины. При возникновении расхождений, например, при появлении бокового скольжения, ESP автоматически задействует тормоз соответствующего колеса.

Автомобиль стабилизируется за счёт тормозного усилия на колесо. Если автомобиль начнёт заносить, то будет задействован тормоз внешнего переднего колеса. При незначительном отклонении от курса будет задействован тормоз внутреннего заднего колеса. Процесс торможения сопровождается шумами.

Внимание!

ESP не может преодолеть законы физики. Имейте это в виду особенно при движении по мокрой или заледенелой дороге.

Стиль вождения всегда должен быть приспособлен к дорожным условиям. Повышенная степень безопасности, обеспечиваемая системой ESP, не должна вдохновлять вас на ненужный риск.

Гидроусилитель руля*

Не удерживайте рулевое колесо в крайних положениях свыше 15 секунд при включённом двигателе. Гидравлическое масло, в этом случае, может перегреться.

Это может повредить гидроусилитель руля.

Более того, при повороте руля до упора при выключенном двигателе вы услышите серию щелчков.

Первые 1500 км – и далее

Обкатка

В первые часы работы двигателя внутреннее трение выше, чем впоследствии, когда все движущиеся части приработаются друг к другу. Насколько хорошо пройдет процесс обкатки в значительной степени зависит от того, как управлять автомобилем в течение первых 1500 км пробега.

До 1000 км

рекомендуем соблюдать следующие правила:

- Не используйте режимы с полностью открытой дроссельной заслонкой.
- Не ездите со скоростью выше 3/4 от максимальной.
- Избегайте режимов с большим числом оборотов двигателя.
- По возможности избегайте езды с сцепом.

Внимание!

- Новые шины тоже нуждаются в "обкатке", поскольку в первое время не обеспечивают максимального сцепления. Следует учитывать это и в течение первых 100 км ездить осторожнее.
- Накладки новых тормозов также нужно обкатывать, поскольку первые 200 км они не обладают оптимальными фрикционными свойствами. Незначительное снижение эффективности тормозов можно компенсировать более сильным нажатием на педаль тормоза. Это замечание относится и к случаю замены тормозных накладок.

От 1000 до 1500 км

Можно постепенно увеличивать скорость до того максимума, который позволяет дорога или обеспечивает двигатель.

В период обкатки и после его окончания соблюдайте следующие правила:

- Следите за тем, чтобы холодный двигатель не развивал больших оборотов - ни на нейтрале, ни при включенной передаче.

Все указываемые скорости и обороты относятся только к хорошо прогретому двигателю.

 **Не следует ездить при неоправданно высоких оборотах двигателя - заблаговременное переключение на более высокую передачу помогает сэкономить топливо, снизить шум и способствует защите окружающей среды – см. также стр. 3.15.**

- Не следует слишком нагружать двигатель - когда двигатель перестает работать ровно, переключайтесь на более низкую передачу.

После обкатки

- На автомобилях, оснащенных тахометром*, максимально допустимое число оборотов обозначено началом красной зоны на шкале. Стрелка тахометра не должна заходить в эту зону.

На всех двигателях имеются ограничители, которые предотвращают развитие чрезвычайно высокого числа оборотов.

Очистка выхлопов

Правильная работа выхлопной системы имеет огромное значение для экологической "безопасности" вашего автомобиля.

В связи с этим, всегда следуйте следующим рекомендациям:

- Автомобили с катализатором заправляйте только неэтилированным бензином. См. стр. 3.4.
- Если на автомобиль установлен катализатор, никогда не ездите до "последней капли" топлива. Нерегулярная подача топлива в систему может привести к перегреву и поломке катализатора.
- Если во время езды возникают перебои в зажигании, двигатель теряет мощность или работает неровно, то возможно, что неисправность в системе зажигания вызывает попадание несгоревшего топлива в выхлопную систему с последующим выбросом его в атмосферу. Это также приводит к повреждению катализатора в результате перегрева. Следует немедленно снизить скорость движения и доставить автомобиль в ближайшую мастерскую компании SEAT.
- Не переливайте моторное масло выше положенного уровня. См. стр. 3.42.
- При запуске двигателя с буксира пройденное расстояние не должно превысить 50 м. См. стр. 3.99.

Внимание!

- Из-за высокой рабочей температуры катализатора не оставляйте автомобиль в местах, где температура катализатора может привести к воспламенению например, листвы или тополиного пуха).
- Не устанавливайте дополнительную защиту и не используйте антикоррозийное покрытие выхлопной системы и катализатора, так как из-за высокой температуры эти материалы могут воспламениться во время езды.

Замечание

Даже если система управления выхлопами работает правильно, при некоторых режимах работы двигателя может ощущаться запах серы. Это объясняется присутствием серы в составе топлива.

Часто от этого запаха удается избавиться, путем перехода на другую марку топлива или на неэтилированный бензин класса премиум.

Экономичная и экологичная езда

Расход топлива, уровень выхлопов и износ двигателя зависят от трёх факторов:

- Индивидуального стиля вождения.
- Условий эксплуатации автомобиля.
- Технических требований.

Расход топлива может быть снижен на 10-15 процентов за счёт изменения стиля езды. 10 рекомендаций, приведённых в этой главе позволят вам снизить уровень выхлопов и сохранить деньги.

Рекомендация 1



Продуманный стиль вождения

Наибольший расход топлива имеет место при разгоне. При продуманном стиле езды вы будете меньше тормозить, а следовательно, меньше ускоряться. Вы также можете позволить автомобилю просто катиться, если видите, что скоро светофор переключится на красный.

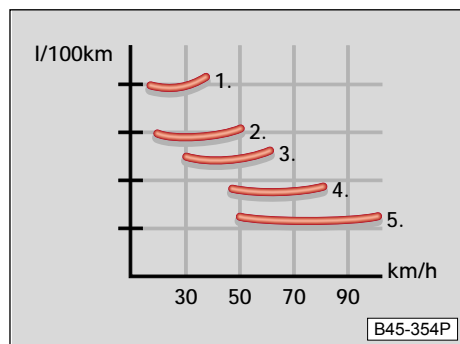

Рекомендация 2



Переключение передач сохраняет энергию

Другой способ сохранить топливо - переключать передачи как можно быстрее. Если двигатель работает на высоких оборотах, он расходует больше энергии.

Иллюстрация показывает соотношение между расходом топлива (л/100 км) и скоростью (км/ч) на первой, второй, третьей, четвёртой и пятой передачах.

Следующие правила могут вам пригодиться. На первой передаче следует ехать лишь несколько метров. При достижении уровня в 2,000 оборотов, переключайте передачу.

При использовании автоматической коробки передач нажимайте на педаль акселератора плавно. Не нажимайте её до положения сброса. При этом выбирается программа экономии топлива. Она повышает передачи при первой возможности, а понижает более медленно.

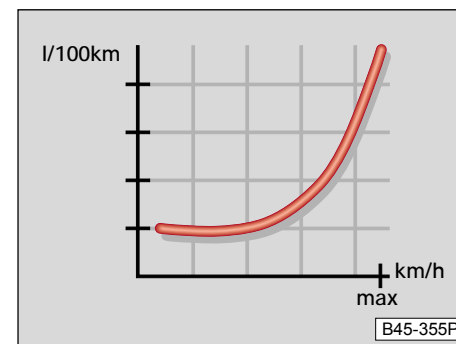

Рекомендация 3



Избегайте езды на максимальной скорости

Старайтесь не ездить на максимальной скорости. С ростом скорости увеличиваются расход топлива, выхлопы в атмосферу и уровень шума.

Иллюстрация показывает соотношение между расходом топлива (л/100 км) и скоростью (км/ч).

При сокращении скорости на одну треть расход топлива сокращается на 50%.

Внимание!

Езда на повышенных скоростях снижает безопасность.

Рекомендация 4



Снизьте время холостого хода двигателя

В пробках, на железнодорожных переездах, при долгом красном сигнале светофора лучше выключать двигатель. Экономия топлива при выключении двигателя на 30-40 секунд больше, чем его расход при повторном запуске двигателя.

Рекомендация 5



Регулярные проверки

Регулярные проверки в Официальном Сервисном Центре SEAT позволят вам сократить расход топлива. Особенно важно обращаться в мастерскую перед дальней поездкой.

Неправильная настройка двигателя может увеличить расход топлива на 10%.

Проверяйте уровень масла при каждой заправке топливом. Расход масла зависит от нагрузки на двигатель. В зависимости от стиля езды расход может достигать 1 л/1000 км.

Ещё одна рекомендация: расход синтетического масла меньше, чем минерального.

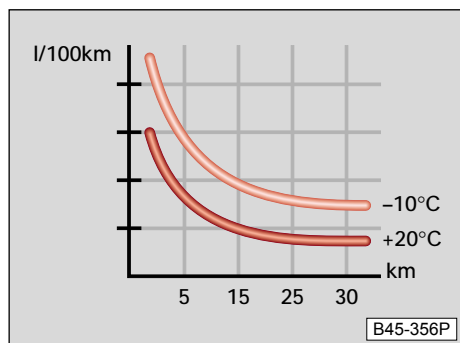
**Рекомендация 6**
Избегайте коротких поездок

Для снижения расхода топлива и вредных выбросов двигатель и катализатор должны достигнуть оптимальной рабочей температуры.

Расход топлива в холодном двигателе сразу после запуска составляет порядка 30-40 литров на 100 км. После первого километра пути расход снижается до 20 литров. После **четырёх** километров расход топлива приходит в норму. По этой причине следует избегать поездок на короткие расстояния и прогревания двигателя на стоянке. Начинайте движение как можно быстрее!

Температура окружающей среды также имеет значение. Иллюстрация показывает разницу в потреблении топлива (л/100км) на одинаковых расстояниях при +20°C и -10°C. Расход топлива зимой выше, чем летом.

Рекомендация 7
Проверяйте давление в шинах

Давление в шинах должно всегда быть на должном уровне. Снижение давления на половину атмосферы приводит к увеличению расхода топлива на 5 процентов. При неправильном давлении, шины изнашиваются быстрее из-за повышенной деформации и перегрева, что, в свою очередь, снижает динамические показатели автомобиля.

Всегда проверяйте давление при холодных шинах.

Кроме того, не ездите круглый год на зимней резине. Она издаёт больше шума и увеличивает расход топлива на 10 процентов. Своевременно меняйте её на летний вариант.

Рекомендация 8
Избегайте перевозки лишних грузов

Кроме навыков вождения и периодических проверок, есть и другие способы снизить расход топлива:

Избегайте перевозки лишних грузов

Каждый килограмм увеличивает расход топлива. По этой причине следует проверять ваш багажник на наличие ненужных вещей.

Очень часто багажник на крыше остаётся там даже тогда, когда он уже не нужен. Из-за большего сопротивления воздуха при скорости 100-120 км/ч багажник на крыше вызывает увеличение расхода топлива на 12%.

Рекомендация 9
Экономьте электроэнергию

Генератор вырабатывает энергию во время движения автомобиля. Чем больше используется энергии, тем больше расход топлива.

Обогрев заднего стекла, дополнительные фонари, вентилятор и кондиционер* используют большое количество энергии. Обогрев заднего стекла "расходует" примерно 1 литр топлива за 10 часов работы.

Поэтому следует отключать электроприборы, когда вы в них не нуждаетесь. Генератор работает только при работающем двигателе.

Рекомендация 10
Письменная проверка

Если вы хотите сократить расход топлива, заведите путевую книгу. Это не займёт много времени, зато позволит определить закономерности изменения расхода топлива. Если вы заметите увеличение расхода, проанализируйте условия езды после последней заправки.

Езда с прицепом

Этот автомобиль предназначен, главным образом, для перевозки людей и багажа, однако можно использовать его для буксировки прицепа, если на нем установлены необходимые технические приспособления и не превышены максимально допустимые веса (см. главу “Технические характеристики”).

Езда с прицепом увеличивает нагрузку не только на автомобиль, но и на водителя.

Поэтому следует строго соблюдать инструкции по обслуживанию и обкатке, приведенные на следующих страницах.

Технические условия

- Если фаркоп был установлен на заводе, то все технические и юридические условия уже учтены.
- Если на вашем прицепе используется розетка 7-pin, вы можете приобрести адаптер в Официальном Сервисном Центре SEAT. Установка фаркопа должна выполняться согласно инструкциям производителя.

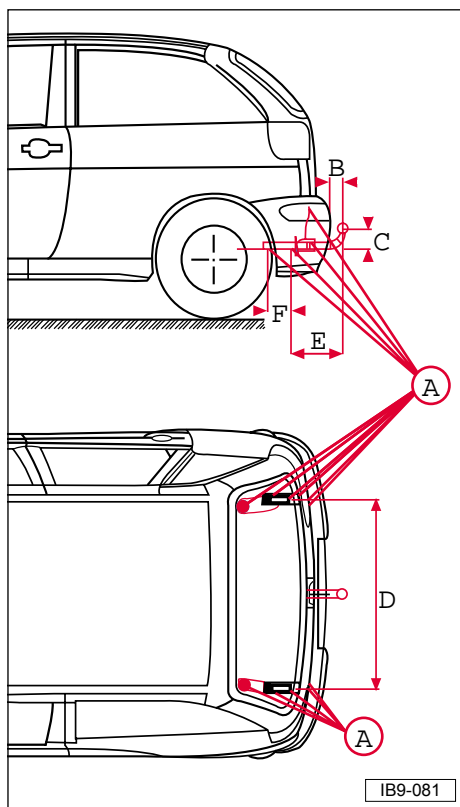

A = 10 точек крепления

B = 65 мм

C = 90 мм

D = 940 мм

E = 270-275 мм

F = 120 мм

• Система буксировки является одним из элементов системы безопасности, поэтому в ее составе должны использоваться только те устройства, которые предназначены для данного типа автомобилей и надлежащим образом одобрены изготовителем.

Инструкции по эксплуатации

- Защитный колпачок фаркопа* может храниться в ящике для инструментов около запасного колеса.
- Если дорожная ситуация сзади машины с прицепом в обычных зеркалах не видна, необходимо установить дополнительные зеркала заднего вида. Оба зеркала должны быть установлены на рычагах с шарниром, позволяющих отрегулировать положение зеркал для хорошего обзора ситуации сзади.
- Допустимую нагрузку прицепа нельзя превышать ни при каких обстоятельствах. См. главу “Технические характеристики”.

• При езде с прицепом по горным дорогам помните, что нагрузки прицепа, приведенные в разделе “Технические характеристики”, относятся только к крутизне уклона от 10% до 12%. Если нагрузка прицепа меньше максимально допустимой, то можно ехать по более крутым дорогам.

• Приведенные данные о нагрузках прицепа относятся только к высотам до 1000 м над уровнем моря. Поскольку с ростом высоты эффективность работы двигателя уменьшается в связи с уменьшением плотности воздуха, уменьшается и тяговая сила двигателя на подъеме. На каждые дополнительные 1000 м высоты допустимый вес прицепа снижается на 10%.

• Всегда, когда это возможно, следует использовать вес груза, не превышающий максимального давления дышла прицепа на шарнирное соединение прицепа. См. главу “Технические характеристики”.

• В зависимости от максимально допустимого веса прицепа и давления опоры на шарнирное соединение прицепа распределяйте груз так, чтобы самые тяжелые предметы находились как можно ближе к мосту прицепа. Кроме того, предметы, перевозимые в прицепе, следует закреплять, чтобы они не двигались.

- Давление в шинах автомобиля с прицепом должно соответствовать полной нагрузке. Проверяйте также давление в шинах прицепа.

- Перед поездкой с прицепом следует также проверить наклон фар и, при необходимости, отрегулировать его. Регулировать наклон фар следует после установки прицепа.

В автомобилях, оснащенных электрическим регулятором наклона фар, достаточно повернуть колёсико регулятора на приборном щитке.

Инструкции по управлению

Чтобы добиться оптимальных режимов при езде с прицепом следует помнить следующие правила:

- По возможности, не следует ездить с пустым автомобилем и нагруженным прицепом. Если же это необходимо, то следует снизить скорость, чтобы компенсировать неудачное распределение нагрузки.

- Поскольку устойчивость автомобиля с увеличением скорости ухудшается, при плохом состоянии дороги и неблагоприятных погодных условиях не следует ехать на максимально возможной скорости, особенно на спусках.

Как только вы заметите, что прицеп слегка раскачивается, немедленно снизьте скорость. Никогда не пытайтесь выровнять движение прицепа путем увеличения скорости.

- **Из соображений безопасности не следует ездить со скоростью более 80 км/час. Это относится и к тем странам, где разрешены более высокие скорости движения с прицепом.**

- Начинайте тормозить заблаговременно! Если у вас прицеп с тормозом наката, то сначала тормозите слегка, а затем сильнее. Это предотвратит рывки, которые в противном случае будут вызваны блокировкой колес прицепа.

На спусках включайте более низкие передачи, чтобы использовать эффект торможения двигателем.

- Во время преодоления затяжных подъёмов на низкой передаче при очень больших оборотах и при очень высоких температурах окружающей среды необходимо следить за показаниями датчика температуры охлаждающей жидкости. При приближении стрелки к правому краю шкалы необходимо немедленно снизить скорость движения по дороге.

- Эффективность охлаждения с помощью вентилятора не увеличивается при переключении на более низкую передачу, поскольку скорость вентилятора не зависит от числа оборотов двигателя. Поэтому, при езде с прицепом не следует включать более низкую передачу до тех пор, пока двигатель позволяет преодолевать подъём без особой потери скорости.

Общие замечания

- **В период обкатки автомобиля старайтесь вообще не пользоваться прицепом.**

- **Если вы часто ездите с прицепом, то рекомендуется проводить техническое обслуживание чаще, чем установлено графиком.**

- Допустимые нагрузки для прицепа и сцепного устройства, указанные на табличке с техническими данными фаркопа, предназначены только для сертификата об испытаниях. Правильные цифры для вашего автомобиля, которые могут оказаться ниже указанных в табличке, приведены в документации на автомобиль и в данной инструкции.

- После установки буксировочного устройства вес автомобиля без груза увеличивается и соответственно уменьшается полезная нагрузка автомобиля.

- Соблюдайте установленные законом требования к характеристикам прицепов и их эксплуатации.

Путешествия за рубеж

Путешествуя за границей, вы должны учитывать следующие соображения:

- Если у вас автомобиль с катализатором, то помните, что при составлении маршрута нужно обеспечить возможность заправки неэтилированным топливом на всем протяжении пути. Автомобильные клубы располагают информацией о сетях заправочных станций, на которых имеется неэтилированное топливо.

- Несмотря на то, что компания SEAT имеет более 3000 сервисных центров по всему миру, есть страны, в которых таких центров нет совсем или есть только центры ограниченного послепродажного обслуживания.

- В некоторые страны могут не экспортироваться автомобили такой модели, как у вас, поэтому могут отсутствовать некоторые запасные части или работники сервисных центров компании SEAT будут готовы к проведению только определенных видов ремонта.

Дилеры и Импортёры SEAT будут рады предоставить вам информацию о той технической подготовке, которая может потребоваться для вашего автомобиля, необходимом техническом обслуживании и возможностях ремонта.

Все нужные адреса имеются в Справочнике сервисных центров компании SEAT, который входит в комплект документации вашего автомобиля.

Изменение угла рассеивателя фар

Если вы путешествуете по стране с противоположным направлением движения, ассиметричные рассеиватели ваших фар могут ослеплять водителей, движущихся по встречной полосе.

Для избежания этого, необходимо заклеить непрозрачной лентой некоторые участки фар.

При использовании острых предметов для разрезания плёнки, не делайте это над фарами, так как вы можете их поцарапать.

Внимание!

При движении по противоположной стороне дороги с заклеенными участками фар помните, что снижается видимость и вам придётся привыкнуть к новым условиям.

Бифокальные линзы

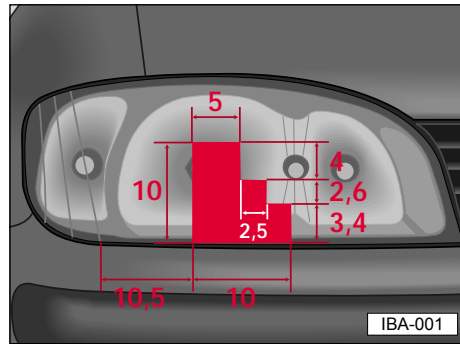

Переход от езды справа на езду слева - правая фара.

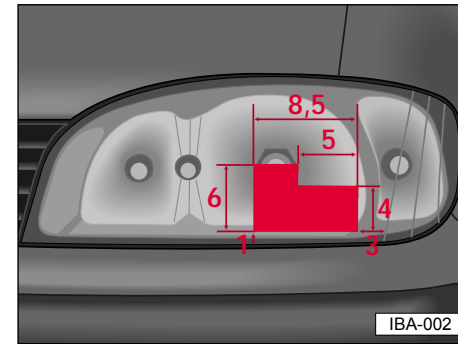

Переход от езды справа на езду слева - левая фара.

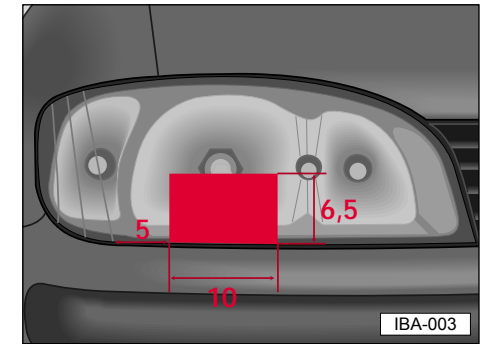

Переход от езды слева на езду справа - правая фара.

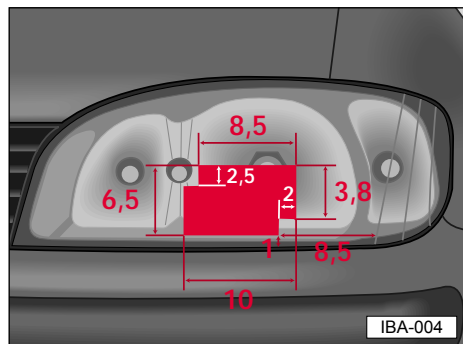

Переход от езды слева на езду справа - левая фара.

Обычные линзы

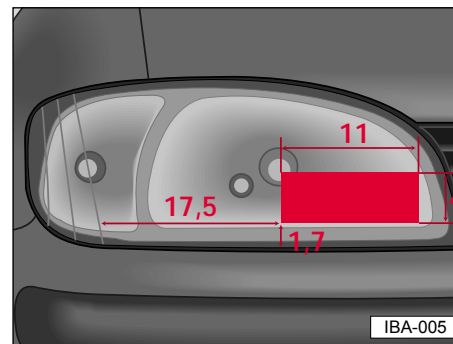

Переход от езды справа на езду слева - правая фара.

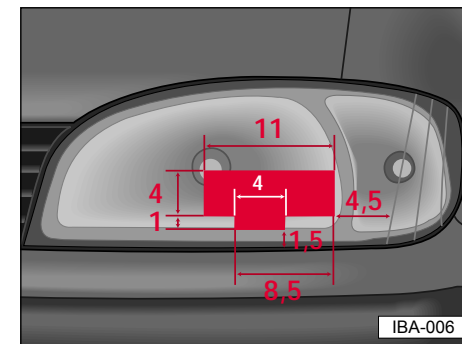

Переход от езды справа на езду слева - левая фара.

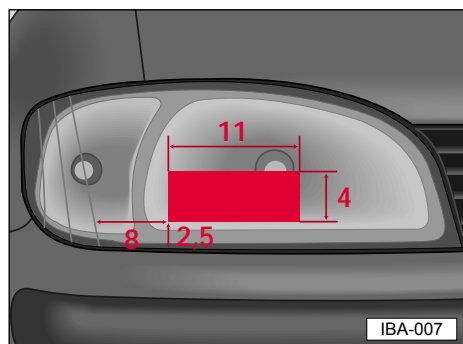

Переход от езды слева на езду справа - правая фара.

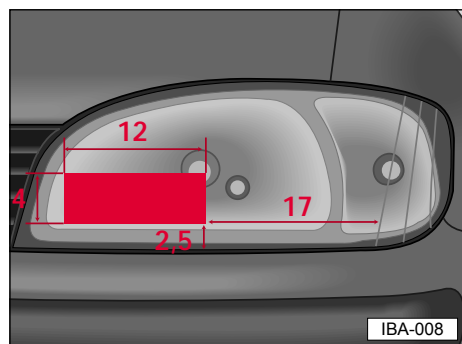

Переход от езды слева на езду справа - левая фара.

Забота об автомобиле

Чтобы сохранить хорошее техническое состояние вашего автомобиля, необходимо ухаживать за ним регулярно и тщательно.

Такой уход может стать необходимым условием для гарантийного удовлетворения претензий в случае повреждения краски или появления проржавевших мест на кузове.

Подходящие средства ухода за автомобилем можно приобрести в сервисных центрах компании SEAT. При использовании таких средств всегда точно следуйте инструкциям, которые приведены на стенках контейнера.

Внимание!

- Неправильное использование средств ухода за автомобилем может быть опасно для здоровья.
- Поэтому средства ухода за автомобилем должны храниться в надежном месте, недоступном для детей.

 Покупая средства ухода за автомобилем следует выбирать такие, которые не загрязняют окружающую среду. Отходы этих средств не следует выбрасывать вместе с бытовым мусором.

Мойка

Внимание!

Вода и лёд в тормозной системе могут снизить эффективность её работы.

Лучший способ защитить ваш автомобиль от вредного воздействия окружающей среды заключается в том, чтобы часто мыть его и покрывать

полиролью.

Частота мытья помимо других факторов зависит от того, как часто вы пользуетесь автомобилем, где находится обычное место его стоянки (в гараже, на улице под деревьями и т.д.), от времени года, от погодных условий, а также от состояния окружающей среды.

Чем дольше такие агрессивные вещества как птичий помет, остатки насекомых, смола деревьев, промышленная и дорожная пыль, гудрон, соли, используемые против оледенения, и т.д. остаются на окрашенных поверхностях вашего автомобиля, тем продолжительнее их разрушающее воздействие. Высокие температуры и яркий солнечный свет, например, усиливают разъедающее действие этих веществ.

При определенных обстоятельствах может понадобиться мыть машину раз в неделю, в других условиях, возможно, достаточно будет мыть ее и покрывать восковой пастой раз в месяц.

По окончании зимнего периода, когда дороги посыпаны солью, чтобы предотвратить обледенение, следует тщательно вымыть автомобиль снизу.

Автоматические мойки

Слой краски, которым покрыт ваш автомобиль, достаточно прочен для нормального мытья в любой автоматической мойке. Вместе с тем, этот слой подвергается воздействию различной степени интенсивности в зависимости от конструкции моечной установки, фильтрации используемой для мытья воды, типа используемых моющих средств и средств ухода и т.д. Если после прохождения через мойку краска выглядит матовой

или на ней появились царапины, вы должны немедленно поставить в известность об этом оператора моечной установки. Следующий раз воспользуйтесь услугами другой мойки.

Замечания

- Перед тем, как завести машину в автоматическую мойку, не забудьте об обычных мерах предосторожности (закройте все окна и люк).

Стандартную антенну на крыше снимать не нужно.

- Если на автомобиле установлены специальные приспособления, такие как спойлеры, багажник на крыше, антенна для радиоприёмника, то лучше сначала переговорить с оператором моечной установки.

Мойка автомобиля вручную



В целях защиты окружающей среды автомобиля следует мыть в специально отведенных для этого местах. В некоторых местах мытье автомобилей запрещено везде, кроме таких специально отведенных мест.

Сначала дайте грязи размокнуть, обильно полив ее водой и смыв, где возможно. Затем, при помощи губки и моющей рукавички или щетки легким нажимом очистите поверхность кузова, начиная с крыши и двигаясь вниз. Шампунь следует использовать только тогда, когда грязь плохо отходит. Часто прополаскивайте губку или рукавичку.

Колеса и пороги вымойте в последнюю очередь. Для этих мест, по возможности, используйте отдельную губку.

Вымыв автомобиль, окатите его чистой водой и обсушите замшей.

Замечание

- Не следует мыть автомобиль на ярком солнце.
- Если вы зимой моете автомобиль из шланга, не следует направлять струю на цилиндры замков дверей, поскольку после этого они могут замерзнуть.

Мойка автомобиля с использованием аппарата высокого давления

- Необходимо тщательно соблюдать инструкции по использованию аппарата - особенно относящиеся к давлению и рабочему расстоянию.
- Не пользуйтесь сжатой струей.
- Температура воды должна быть не выше 60°C.

Внимание!

Никогда не используйте сжатую струю для чистки шин! Она может повредить шины даже при большом рабочем расстоянии и недолгой обработке.

Покрытие восковой пастой

Хорошее восковое покрытие в значительной степени защищает автомобильную краску от воздействия факторов окружающей среды, перечисленных выше в разделе "Мойка", и даже от небольших механических повреждений.

В конце процесса мытья, когда вода уже не скатывается каплями с кузова, следует покрыть поверхность автомобиля защитным слоем хорошего твердого воска. Даже если вы регулярно используете жидкий воск, добавляя его в воду для мытья, по крайней мере дважды в год нужно защищать краску слоем твердого воска.

Полировка

Полировка нужна только тогда, когда краска утратила свой блеск, и глянец не восстанавливается после нанесения воска. Если полироль не содержит защитных составов, то воск следует наносить после полировки.

Замечание

Не следует обрабатывать полиролью или воском пластмассовые детали и детали, покрытые матовой краской.

Повреждения краски

Мелкие дефекты краски, такие как царапины, соскобы и следы от камней, следует подкрашивать сразу.

Если же образуется ржавчина, то ее следует удалить полностью, а затем покрыть обработанное место слоем антикоррозионной грунтовки и затем слоем краски. Разумеется, мастерские компании SEAT всегда могут выполнить эти операции вместо вас.

Номер и цвет краски, использованной при изготовлении, указаны на наклейке, которая прикреплена с внутренней стороны крышки багажника в отсеке запасного колеса.

Окна

Удаляйте снег и лед с окон и зеркал только пластмассовым скребком. Чтобы грязь не оставляла царапин на стекле, скребок следует двигать только в одном направлении, а не взад и вперед.

Следы резины, масла, жира¹⁾ или силикона можно удалить с окон при помощи очистителя или растворителя силикона.

¹⁾ Налёт жира от полироли может быть удалён специальными средствами, которые вы можете купить в Официальном Сервисном Центре SEAT.

Следует также регулярно очищать поверхность окон изнутри.

Не вытирайте стекла той замшей, которую используете для окрашенных поверхностей, потому что остатки очистителя краски образуют полосы на стекле.

Во избежание повреждения проводников обогревателя на внутренней стороне заднего стекла не следует приклеивать на них наклейки.

Уплотнители дверей, капота и окон

Уплотнители сохраняют гибкость и прослужат дольше, если время от времени слегка протирать их защитным составом для резины. Это также предохранит уплотнители от замерзания зимой.

Цилиндры замков

Для разморозки цилиндров замков используйте только специальный спрей, обладающий смазывающими и антикоррозийными свойствами.

Детали из пластмассы и искусственной кожи

Наружные пластмассовые детали можно мыть как обычно. Пластмассовые детали внутри салона следует протирать влажной тканью. Если этого недостаточно, **то для очистки этих деталей и ухода за ними следует применять только специальные средства, не содержащие спирта и других растворителей.**

Обивка и текстильная отделка

Обивку сидений и текстильную отделку панелей дверей, облицовку багажного отсека, обшивку подголовников нужно чистить только специальными очистителями или сухой пеной и мягкой щеткой.

Натуральная кожа

В зависимости от интенсивности использования автомобиля кожаный салон необходимо периодически чистить в соответствии со следующими рекомендациями. Учтите, что ни при каких обстоятельствах нельзя использовать **растворители, средства полировки обуви, пятновыводители и схожие с ними продукты.**

Для очистки загрязнённых участков кожи необходимо использовать влажную хлопчатобумажную или шерстяную ткань.

Более грязные участки могут быть отмыты с помощью мыльного раствора (2 чайные ложки нейтрального порошка на 1 литр воды). Не допускайте того, чтобы кожа **слишком намокла** и чтобы сквозь швы просочилась вода. После очистки протрите кожу сухой тканью.

Более того, мы рекомендуем раз в полгода использовать специальные средства ухода за кожаной обивкой. После использования подобных средств необходимо протирать кожу сухой материей.

Чистка ремней безопасности

Содержите ремни безопасности в чистоте. Сильно загрязненный ремень может плохо втягиваться пружиной.

Грязные ремни можно вычистить, промыв их мягким мыльным раствором прямо в машине.

Замечание

Автоматические ремни безопасности следует полностью высушить, прежде чем отпустить их, чтобы они были свёрнуты пружиной.

Внимание!

- **Не снимайте ремни безопасности для чистки.**
- **Ремни безопасности нельзя подвергать химической чистке, поскольку очистители, используемые в этом процессе, могут повредить структуру ткани. Следите за тем, чтобы на ремни не попадали агрессивные жидкости.**
- **Регулярно проверяйте состояние ремней безопасности. При обнаружении неисправностей в функционировании ремней или при их повреждении немедленно обратитесь в Официальный Сервисный Центр SEAT.**

Стальные диски

При каждой регулярной мойке автомобиля необходимо тщательно промывать диски и декоративные детали колес. Таким образом предотвращается накопление на поверхности колёс абразивной пыли от истирания тормозов, грязи и соли. Если такая пыль и грязь уже въелась, то ее можно снять очистителем промышленной коפותи. Любые повреждения краски колес следует устранять раньше, чем образовалась ржавчина.

Литые диски*

Для того, чтобы колеса из легких сплавов в течение долгого времени сохраняли свой внешний вид, необходим регулярный уход за ними. Прежде всего, раз в две недели необходимо тщательно очищать колеса, чтобы удалить с них все следы солей, используемых против обледенения, и пыли от тормозных накладок, в противном случае, сплав, из которого изготовлены колеса, будет поврежден. После мытья, колеса следует обработать специальным очистителем, не содержащим кислоты. Примерно раз в 3 месяца такие колеса следует тщательно натирать твердым воском. Нельзя использовать полироль для краски и другие виды абразивных материалов. Если слой защитной краски поврежден (ударом камня), то повреждение следует сразу закрасить.

Внимание!

Помните, что влага, лёд и песок могут снизить эффективность работы тормозной системы.

Чистка и защита отсека двигателя

Внимание!

- **Перед выполнением работ в отсеке двигателя следует ознакомиться с замечаниями на стр. 3.37.**
- **Исходя из соображений безопасности, перед чисткой коллектора извлеките ключ из замка зажигания. В противном случае при случайном включении очистителя лобового стекла можно получить травму от движущихся рычагов очистителя.**

Листья, цветы и т.д., которые попадают в коллектор (под капотом перед лобовым стеклом) должны регулярно извлекаться оттуда. Это предотвратит засорение сливных отверстий и не позволит (на автомобилях без воздушного фильтра) чужеродным предметам попасть в автомобиль через систему вентиляции.

Антикоррозионная обработка поверхности отсека двигателя и внешней поверхности силового агрегата проведена на заводе-изготовителе.

Важно обеспечить защиту от коррозии, особенно зимой. Если вы часто ездите по дорогам, которые посыпают солью для борьбы с обледенением, то для предотвращения вредного воздействия этих солей необходимо очищать всю нижнюю поверхность автомобиля и проводить техническое обслуживание отсека двигателя и сточного коллектора перед началом и после окончания того периода, когда на дорогах используется соль.

Мыть двигатель следует только при выключенном зажигании.

Не направляйте водяную струю на фары, чтобы избежать их повреждения.

После того, как отсек двигателя очищен при помощи снимающих жир очистителей¹⁾ или вымыт, результаты антикоррозионной обработки почти всегда теряются. Поэтому в таких случаях после мытья необходимо провести защитную обработку длительного действия для всех поверхностей, сгибов, канавок и элементов отсека двигателя. Такая же обработка требуется при замене деталей, которые были защищены от коррозии.



Поскольку в процессе мытья двигателя смываются отложения бензина, жира, смазки и масел, грязную воду следует очищать при помощи масляного сепаратора. Поэтому двигатель следует мыть в мастерской или на заправочной станции.

У Дилеров SEAT всегда есть очищающие средства и полироли, одобренные заводом; а также есть оборудование, необходимое для их использования.

¹⁾Необходимо использовать только специальные средства - и ни в коем случае не бензин или дизельное топливо.

Покрытие днища

На нижнюю поверхность кузова нанесено долговечное покрытие для защиты от химических и механических воздействий.

Тем не менее, поскольку нельзя исключать возможность случайного повреждения этой защитной оболочки во время езды, необходимо с определенными интервалами (лучше всего перед началом и после окончания холодного времени года) проводить проверку и, при необходимости, обновление защитного покрытия днища и ходовой части автомобиля.

Внимание!

Не используйте дополнительные антикоррозионные покрытия глушителя или катализатора. Вещества, содержащиеся в этих средствах могут воспламениться во время движения.

Замечание для автомобилей с катализатором

В связи с тем, что при дожигании выхлопных газов развиваются высокие температуры, вблизи каталитического преобразователя установлены несколько дополнительных тепловых экранов; при обработке днища не следует наносить защитное покрытие на эти экраны, а также на выхлопные трубы каталитического преобразователя. Запрещается также снимать эти экраны.

Защита полостей

Все полости автомобиля, которые могут подвергнуться воздействию коррозии, покрыты постоянным защитным слоем на заводе.

Это покрытие не нуждается ни в осмотре, ни в обновлении. Если при высоких температурах окружающей среды из каких-либо отверстий выступит некоторое количество воска, то его можно просто снять при помощи пластмассового скребка или смыть растворителем.



Если для того, чтобы удалить выступивший воск, используется уайт-спирит, не забудьте принять соответствующие меры для обеспечения безопасности и защиты окружающей среды.

Капот

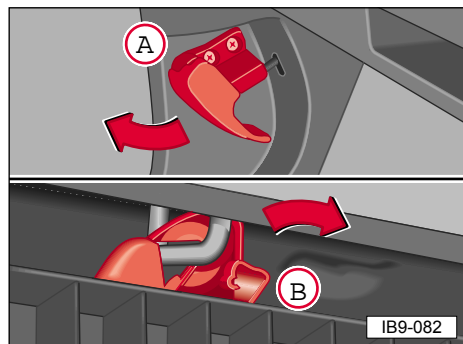

Отпирание

Чтобы освободить капот, потяните за рычаг, который находится под приборным щитком со стороны водителя. Капот слегка приподнимется.

Открывание

Приподнимите капот и переместите рычажок **В** в направлении стрелки (см. иллюстрацию слева) чтобы освободить замок. **Отпустите рычажок, чтобы он мог вернуться в первоначальное положение.**

Установите держатель, как показано на правом рисунке.

Замечание

Прежде, чем открывать капот убедитесь, что щётки стеклоочистителя опущены. В противном случае вы можете повредить краску на капоте.

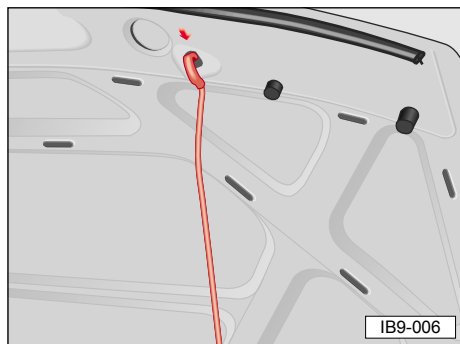

Закрывание

Слегка приподнимите капот и отсоедините держатель. Отпустите капот с высоты примерно 30 см, чтобы он закрылся.

Если капот не закрылся, не надавливайте на него, а снова откройте и отпустите.

Внимание!

- По соображениям безопасности во время езды капот должен быть закрыт. Поэтому всегда проверяйте, надежно ли закрылся замок.
- Если во время езды вы заметили, что капот плохо закрыт, немедленно остановитесь и закройте его как следует.

Отсек двигателя

Внимание!

При работе в отсеке двигателя следует соблюдать особую осторожность!

- Выключите двигатель и выньте ключ зажигания из замка.
- Надежно установите ручной тормоз.
- Установите рычаг переключения передач в нейтральное положение или в положение "Р".
- Дайте двигателю остыть.
- Пока двигатель сохраняет рабочую температуру:
 - Не держите руки вблизи вентилятора радиатора, поскольку он может внезапно заработать.
 - Не открывайте крышку радиатора, поскольку система охлаждения находится под давлением.
- Не ставьте никакие технические жидкости на горячий двигатель. Они могут воспламениться.
- Избегайте коротких замыканий в электросхеме автомобиля и особенно в аккумуляторе.

- Если нужно что-то осмотреть при работающем двигателе, помните, что потенциальную опасность представляют вращающиеся части (клиновой ремень, генератор и т.д.), а также высокое напряжение системы зажигания.
- Если производятся работы с системой подачи топлива или электросетью, то необходимо:
 - Отключить аккумулятор
 - Не курить
 - Не работать вблизи открытого огня
 - Держать огнетушитель в пределах досягаемости.
- Важно обратить внимание на предупреждения в данной Инструкции и помнить об общих правилах безопасности.

Доливая различные жидкости, следите за тем, чтобы их не перепутать, это может привести к серьезным повреждениям.

 Чтобы быстро заметить утечку, следует регулярно осматривать площадку, на которой стоит автомобиль. Если на ней имеются пятна от масла или других рабочих жидкостей, следует заехать в мастерскую для осмотра.

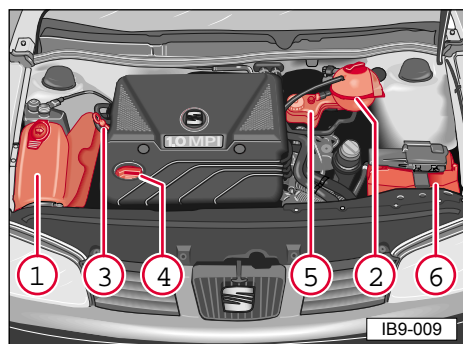

Бензиновый двигатель 1.0 MPI

Стр.

- 1 – Бачок омывателя стекла3.53
- 2 – Расширительная камера для охлаждающей жидкости.....3.44
- 3 – Щуп-указатель уровня масла.3.42
- 4 – Отверстие для залива масла.3.42
- 5 – Резервуар для тормозной жидкости.....3.47
- 6 – Аккумулятор.....3.48

Расположение элементов может различаться в зависимости от типа двигателя.

Внимание!

Пожалуйста, обратите внимание на замечания на стр. 3.37.

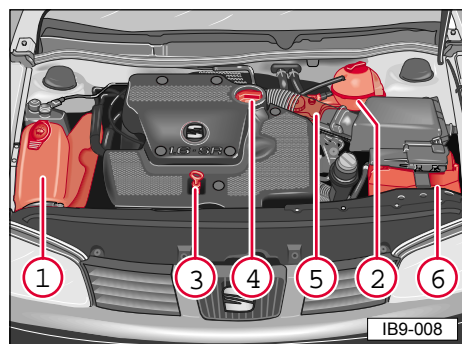

Бензиновый двигатель 1.6 SR

Стр.

- 1 – Бачок омывателя стекла3.53
- 2 – Расширительная камера для охлаждающей жидкости.....3.44
- 3 – Щуп-указатель уровня масла.3.42
- 4 – Отверстие для залива масла.3.42
- 5 – Резервуар для тормозной жидкости.....3.47
- 6 – Аккумулятор.....3.48

Внимание!

Пожалуйста, обратите внимание на замечания на стр. 3.37.

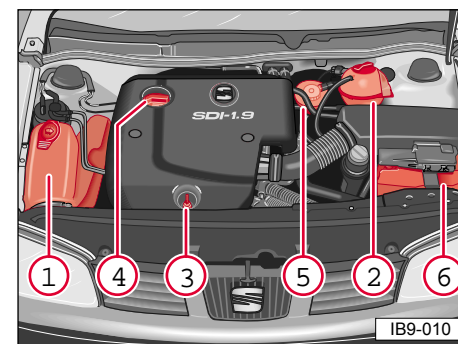

Дизельный двигатель 1.9 SDI

Стр.

- 1 – Бачок омывателя стекла3.53
- 2 – Расширительная камера для охлаждающей жидкости.....3.44
- 3 – Щуп-указатель уровня масла.3.42
- 4 – Отверстие для залива масла.3.42
- 5 – Резервуар для тормозной жидкости.....3.47
- 6 – Аккумулятор.....3.48

Внимание!

Пожалуйста, обратите внимание на замечания на стр. 3.37.

Моторное масло

Вязкость и спецификация

На заводе в двигатели заливают специальное высококачественное многоцелевое масло, которое можно использовать круглый год за исключением стран с очень холодным климатом.

Поскольку использование хорошего моторного масла является одной из предпосылок для безотказной работы двигателя в течение долгого времени, при доливе или замене масла в двигателе следует использовать масло только высокого качества.

На контейнере должны быть указаны спецификации, приведенные на этой странице - **только эти спецификации или в сочетании с другими.**

Категорию вязкости масла следует выбирать в соответствии с приведенными ниже диаграммами. Если температура наружного воздуха выходит за указанные на шкале пределы лишь на короткое время, менять масло необязательно.

Важное замечание

Разумеется, моторные масла также постоянно совершенствуются. Поэтому приведенные здесь данные точны только на момент подготовки инструкции к печати.

Завод постоянно информирует сервисные центры компании SEAT обо всех изменениях в свойствах моторных масел, поэтому замену масла лучше всего производить в сервисных центрах компании SEAT.

Бензиновые двигатели

A – всесезонные синтетические масла со спецификацией **VW 500 00**.

B – фирменные всесезонные масла со спецификацией **VW 505 01** или **API-SH**¹⁾ или **ACEA A2** или **A3**¹⁾.

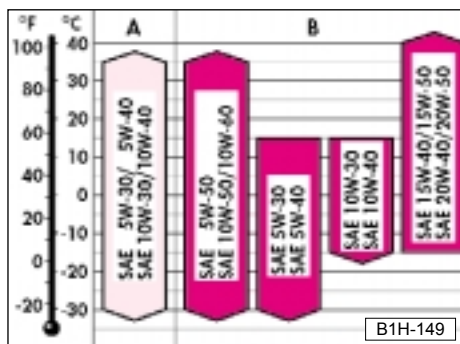

Дизельные двигатели

A – всесезонные синтетические масла со спецификацией **VW 505 00**.

B – фирменные всесезонные масла со спецификацией **VW 505 00** (подходят для дизельных двигателей, **кроме** двигателей с **впрыском**) или со спецификацией **API-CF**¹⁾, **ACEA B2** или **B3**¹⁾.

• В дизельные двигатели с **впрыском** следует заливать **исключительно** многоцелевые масла со спецификацией **VW 505 01**. **В эти двигатели нельзя заливать какие-либо масла со спецификацией, отличной от VW 505 01. Существует опасность повреждения двигателя!**

Для приобретения масла, которое подойдет к вашему двигателю обращайтесь в Официальный Сервисный Центр SEAT.

• **Перед** дальней поездкой мы рекомендуем приобрести масло с необходимой спецификацией, чтобы иметь возможность при необходимости долить правильное масло в пути.

¹⁾Эти масла следует использовать только в том случае, если рекомендованные марки недоступны. **Это не распространяется на дизельные двигатели с впрыском.**

Характеристики масел

Характеристики масел

Всесезонные масла со спецификациями VW 501 01 и VW 505 00 - это экономичные сорта моторных масел, обладающие следующими свойствами:

- Возможность круглогодичного использования в условиях умеренного климата.
- Отличная очищающая способность.
- Великолепная смазка при любых температурах и нагрузках на двигатель.
- Долгий срок службы.

Синтетические всесезонные масла со спецификацией VW 500 00 имеют, также, следующие преимущества:

- Возможность круглогодичного использования практически при любых температурах.
- Низкие потери на трение в двигателе.
- Наилучший пуск двигателя при очень низких температурах.

Синтетические всесезонные масла со спецификацией VW 502 00

Это масло подходит для бензиновых двигателей и соответствует спецификациям **VW 501 01** и **VW 500 00**. Оно обладает следующими преимуществами:

Это масло предназначено для использования в экстремальных условиях, таких как тяжёлые дорожные условия, передвижение с прицепом, передвижение по горным дорогам, езда в жарких странах.

Замечания

• **Сезонные масла.** Из-за ограниченной вязкости, эти масла непригодны для круглогодичного использования.

Таким образом, эти масла следует использовать только в экстремальных климатических зонах.

• При использовании всесезонного масла **SAE 5 W-30** рекомендуется избегать длительной работы двигателя с большой нагрузкой и с высоким числом оборотов. Это ограничение не распространяется на синтетические всесезонные смазочные масла.

• В дизельные двигатели с **впрыском** следует заливать **исключительно** многоцелевые масла со спецификацией **VW 505 01**. **В эти двигатели нельзя заливать какие-либо масла со спецификацией, отличной от VW 505 01. Существует опасность повреждения двигателя!**

• **Перед** дальней поездкой мы рекомендуем приобрести масло с необходимой спецификацией, чтобы иметь возможность при необходимости долить правильное масло в пути.

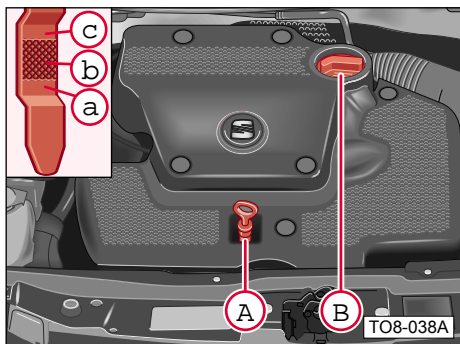

Проверка уровня масла

В каждом двигателе используется определенное количество масла. Расход масла может составлять до 1 литра на 1000 км. Поэтому следует регулярно проверять уровень масла в двигателе, желательно при каждой заправке горючим и перед поездкой на большое расстояние.

Буквой **А** на рисунках обозначены места, где находится щуп-указатель уровня масла в зависимости от типа двигателя.

При проверке уровня масла автомобиль должен стоять на ровном месте. После остановки двигателя выждите несколько минут, чтобы масло стекло в поддон картера.

Затем выньте щуп уровня масла, вытрите его чистой тряпкой и вставьте на место.

Затем снова выньте щуп и проверьте уровень масла:

- а– Масло **необходимо** долить.
Достаточно долить столько масла, чтобы его уровень переместился в зону (**б**).
- б– Масло **можно** долить.
В результате уровень масла может переместиться в зону (**с**).
- с– Масло **нельзя** доливать.

Когда двигатель работает с большой нагрузкой, например, летом при езде в течение длительного времени по скоростной магистрали, при езде с прицепом или при подъеме по горной дороге, уровень масла следует поддерживать в области (**с**), но не выше.

Доливка масла

Отвинтите крышку **В** с заливного отверстия на колпаке блока цилиндров и залейте в него масло порциями по 0,5 л, каждый раз проверяя уровень масла при помощи щупа.

Уровень масла ни в коем случае не должен подниматься выше области **С**. В противном случае масло может оказаться втянутым через сапун картера внутрь двигателя и затем через выхлопную систему попасть в атмосферу. В автомобилях, оснащенных катализатором, это масло может сгореть внутри него, что приведёт к его повреждению.

Внимание!

При дозаправке следите за тем, чтобы масло не попадало на горячие части двигателя, поскольку существует опасность воспламенения.

Тщательно завинтите крышку и до упора задвиньте щуп на место, чтобы масло не выплескивалось при работе двигателя.

Замена масла

Замена масла должна производиться с интервалами, указанными в Сервисной Книге. Мы рекомендуем производить замену масла в Официальных Сервисных Центрах SEAT.

Внимание!

Если вы хотите самостоятельно заменить масло, вы должны учесть следующие замечания:

- Дайте двигателю остыть для избежания ожогов.
- Используйте специальный резервуар для слива старого масла. Он должен быть достаточно большим, чтобы вместить всё масло из двигателя.
- Наденьте защищающие очки.
- При отвинчивании клапана для слива масла держите руку горизонтально, чтобы масло не попало на неё.



Ни в коем случае не выливайте масло на землю и не сливайте его в канализацию.

Поскольку уничтожение или переработка масла требует специального оборудования и специальных знаний, предпочтительно, чтобы замена масла и фильтров производилась дилерами компании SEAT.

Добавки к моторному маслу

К моторному маслу не следует примешивать никаких добавок. Гарантийными обязательствами не предусмотрено устранение повреждений, вызванных использованием таких добавок.

Система охлаждения

На заводе система охлаждения заправляется постоянной охлаждающей жидкостью, менять которую не нужно. Эта охлаждающая жидкость состоит из воды и 40 % добавки **G 12 A8D** (антифриз на основе гликоля) с антикоррозионными добавками. Этот состав обеспечивает не только защиту от замерзания при температурах до -25°C , но и защиту всей системы охлаждения от коррозии. Кроме того, он предупреждает образование накипи и заметно повышает точку кипения охлаждающей жидкости.

Поэтому никогда не следует изменять состав охлаждающей жидкости, доливая в нее летом обычную воду, или использовать эту жидкость в странах с теплым климатом. **Доля антифриза должна составлять не менее 40%.**

Если климатические условия требуют более надежной защиты от мороза, то доля добавки **G 12 A8D** может быть увеличена, но не более, **чем до 60%** (при этом обеспечивается защита от замерзания при температурах до -40°C); при дальнейшем увеличении концентрации защитное действие ухудшается и снижается эффективность системы охлаждения.

Модели, предназначенные для экспорта в страны с холодным климатом, обычно подготавливаются на заводе к работе при температурах до -35°C (50% **G 12 A8D**).

Доливать в систему следует только **G 12 A8D** или добавки, соответствующие спецификации **TL-VW 774 D** (внимательно прочитайте инструкции на контейнере). Такие добавки можно приобрести в Сервисных Центрах компании SEAT.

Любые другие добавки могут снизить эффективность защиты системы от коррозии.

Развитие коррозии может привести к потерям охлаждающей жидкости и впоследствии к серьезным повреждениям двигателя.

Замечание

Можно использовать только охлаждающую жидкость G12 A8D (см. информацию на контейнере). Эта жидкость может быть куплена в Официальном Сервисном Центре SEAT.

При доливке учтите:

Жидкость G 12 нельзя смешивать с другими жидкостями (даже с G 11).

Опознать G12 можно по красному цвету. Если жидкость в расширительном бачке коричневого цвета, то G12 была смешана с другой жидкостью!

В этом случае следует немедленно заменить охлаждающую жидкость!

В противном случае, могут произойти серьезные сбои в работе двигателя и он может повредиться!

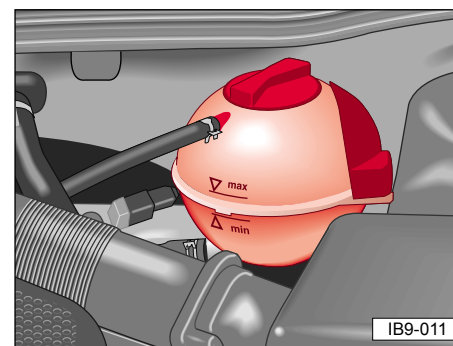

Проверка уровня жидкости

Внимание!

Не открывайте капот, если из-под него идёт пар или протекает жидкость - Риск ожогов! Подождите, пока пар или утечка жидкости прекратятся.

Правильно проверить уровень охлаждающей жидкости можно только при выключенном двигателе.

Когда двигатель холодный, уровень должен находиться между минимальной и максимальной отметкой; при разогретом двигателе уровень может незначительно превышать максимальный.

Потери жидкости

При любых потерях охлаждающей жидкости следует предположить наличие утечки в системе, поэтому следует немедленно проверить систему охлаждения в сервисном центре компании SEAT. Недостаточно просто долить охлаждающую жидкость.

Потери охлаждающей жидкости могут быть результатом перегрева двигателя, когда температура жидкости превышает точку кипения и часть жидкости выплёскивается из системы.

Доливка жидкости

Выключите двигатель и дайте ему остыть. Затем накройте крышку расширительной камеры тряпкой и осторожно поверните против часовой стрелки и снимите.

Внимание!

Не снимайте крышку расширительной камеры, пока двигатель не остыл - риск ожогов.

Система находится под давлением.

Жидкость **G 12 A8D** нельзя смешивать с другими продуктами, даже когда она недоступна. В этом случае следует добавлять воду. При первой возможности следует восстановить концентрацию охлаждающей жидкости (см. предыдущую страницу).

Пожалуйста, обратите внимание на замечания, расположенные на следующей странице.

Если вытекло много охлаждающей жидкости, доливать её следует только когда двигатель остынет - это предотвратит его повреждение.

Уровень жидкости не должен превышать отметку max.

Лишняя жидкость будет вытеснена давлением через отверстие в крышке бачка при разогреве двигателя.

Крепко закрутите крышку.

Внимание!

Охлаждающая жидкость опасна для здоровья. Поэтому жидкость должна храниться в оригинальном контейнере и вне досягаемости детей. При замене охлаждающей жидкости старую жидкость необходимо поместить в специальный контейнер.

 *Старая жидкость не может быть повторно использована. В связи с этим она должна быть уничтожена с соблюдением экологических требований.*

Вентилятор

Вентилятор радиатора приводится в движение электричеством и управляется термостатом охлаждающей жидкости (в некоторых моделях термостатом управляет температура в отсеке двигателя).

Внимание!

Вентилятор может продолжать работать в течение некоторого времени (до 10 минут) после остановки двигателя (даже при выключенном зажигании). По прошествии некоторого времени вентилятор может снова включиться, если

- температура охлаждающей жидкости возрастет из-за накопления тепла
- из-за дополнительного повышения температуры в отсеке разогретого двигателя под действием интенсивного солнечного света.

Поэтому следует чрезвычайно осторожно выполнять любые операции в отсеке двигателя.

Тормозная жидкость

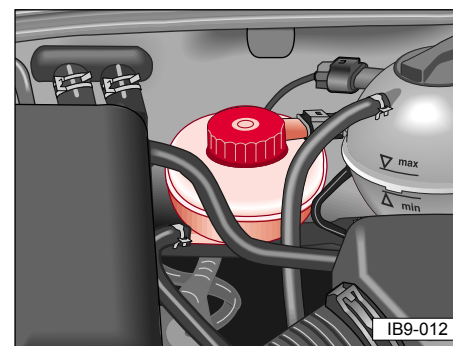

Резервуар для тормозной жидкости находится в левой части отсека двигателя.

На автомобилях с системой ABS* резервуар для тормозной жидкости находится в том же месте, но по форме может отличаться от изображённого на рисунке.

Замечание

В автомобилях с правосторонним управлением этот резервуар находится в отсеке двигателя с другой стороны.

Проверка уровня жидкости

Уровень жидкости должен всегда находиться между отметками "MAX" и "MIN".

Со временем уровень тормозной жидкости несколько понижается в связи с автоматической регулировкой тормозных накладок. Это нормально.

Если уровень тормозной жидкости заметно снижается за короткое время или опускается ниже отметки "MIN", то, возможно, в системе имеется утечка. При низком уровне жидкости загорается сигнальная лампа (см. стр. 2.20). В этом случае следует немедленно обратиться в Официальный Сервисный Центр SEAT для проверки тормозной системы.

Замена тормозной жидкости

Тормозная жидкость поглощает влагу. С течением времени она накапливает воду из окружающего воздуха. Слишком высокое содержание воды в тормозной жидкости может со временем вызвать коррозионные повреждения в тормозной системе. Кроме того, при этом заметно снижается точка кипения тормозной жидкости. **Поэтому следует заменять тормозную жидкость каждые два года.**

Внимание!

В старой тормозной жидкости при интенсивном использовании тормозов могут образовываться пузырьки газа. Это существенно уменьшает эффективность тормозов и снижает уровень безопасности автомобиля.

Используйте только оригинальную тормозную жидкость. Тормозная жидкость должна быть новой.

Внимание!

Тормозная жидкость ядовита. Храните её только в закрытой оригинальной упаковке в местах, недоступных для детей.

Помните также, что тормозная жидкость разъедает краску.

 *Поскольку уничтожение или переработка тормозной жидкости требует специального оборудования и специальных знаний, замена тормозной жидкости должна производиться дилерами компании SEAT.*

Аккумулятор

Важные замечания



Надевайте защитные очки. Следите за тем, чтобы частицы кислоты или свинца не попали на кожу или одежду.



Аккумуляторная кислота очень едкая. Всегда надевайте защитные перчатки и очки. Не наклоняйте аккумулятор - кислота может вылиться через вентиляционные отверстия. При попадании кислоты в глаза в течение нескольких минут промойте глаза проточной чистой водой. Немедленно обратитесь к врачу. При попадании кислоты на кожу или на одежду немедленно нейтрализуйте ее раствором щелочного моющего средства и смойте водой. При случайном употреблении внутрь немедленно обратитесь к врачу.



Следите за тем, чтобы рядом не было открытого пламени и не курите. Воздержитесь от операций с электрическими кабелями и устройствами, которые могут искрить. Следите за тем, чтобы не было коротких замыканий. Никогда не замыкайте накоротко клеммы аккумулятора, поскольку существует опасность травм от искр высокой энергии.



В процессе зарядки аккумулятора образуется чрезвычайно взрывоопасная смесь газов.



Держите кислоту и аккумулятор в местах, недоступных для детей.

- Перед выполнением любых работ в электрической системе автомобиля отсоединяйте отрицательную клемму аккумулятора. При замене лампочек достаточно выключить фары.

- Отключая аккумулятор от электрической системы автомобиля, сначала отсоединяйте отрицательную клемму, а затем положительную.

Нельзя отключать аккумулятор при работающем двигателе, поскольку это приведет к повреждению электронных компонентов электрической системы автомобиля.

- При подключении аккумулятора сначала подключайте положительную клемму, а затем отрицательную. Следите за тем, чтобы не перепутать кабели - они могут сгореть!

Чтобы защитить корпус аккумулятора от ультрафиолетовых лучей, не допускайте, чтобы на аккумулятор падали прямые солнечные лучи.

Проверка уровня электролита

При эксплуатации в нормальных рабочих условиях аккумулятор практически не требует технического обслуживания. При высоких температурах окружающей среды, однако, рекомендуется регулярно проверять уровень электролита. Этот уровень всегда должен находиться между отметками **MIN** и **MAX** на корпусе аккумулятора. Если уровень электролита опустился ниже отметки **MIN**, следует долить соответствующие ячейки аккумулятора дистиллированной водой.

Уровень жидкости не должен превышать максимальную отметку, так как в этом случае она может вылиться через вентиляционное отверстие. В результате этого будет повреждена краска автомобиля и может начаться коррозия кузова.

После доливки следует тщательно завинтить крышки ячеек.

Желательно, чтобы контроль и коррекция уровня электролита осуществлялась Официальным Сервисным Центром SEAT.

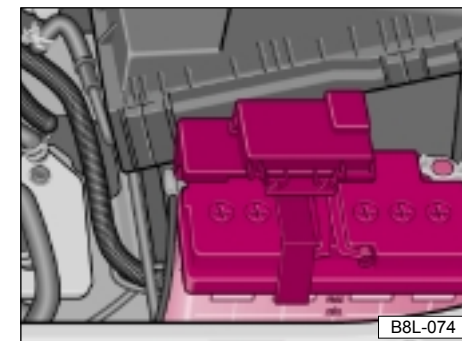

Положение

Аккумулятор находится в отсеке двигателя слева (см. изображение).

Запуск двигателя с помощью другого аккумулятора: См. стр. 3.96.

Езда зимой

Зимняя погода особенно сильно действует на аккумулятор. При низких температурах он сохраняет лишь часть той емкости, которую имеет при нормальной температуре. Мы рекомендуем провести перед наступлением холодов проверку аккумулятора (желательно, чтобы проверка была проведена дилером компании SEAT) и, при необходимости, зарядить его.

Если вы не собираетесь использовать свой автомобиль в течение нескольких недель, когда стоит холодная погода, следует снять аккумулятор и хранить его в отапливаемом помещении, чтобы он не промерз и не вышел из строя.

Зарядка аккумулятора

Перед зарядкой следует выключить двигатель и все электроприборы.

При зарядке слабыми токами (например, при помощи небольшого зарядного устройства) обычно необязательно отсоединять кабели аккумулятора. Следует, однако, выполнять инструкции изготовителя зарядного устройства.

Для подключения плюсового кабеля необходимо сдвинуть держатель предохранителей. См. стр. 3.51.

Перед **быстрой зарядкой**, которая происходит под высоким напряжением, необходимо отключить обе клеммы аккумулятора.

Пожалуйста, обратите внимание на следующие замечания:

Внимание!

- Храните аккумулятор, электролит и зарядное устройство вне досягаемости детей.
- Заряжайте аккумулятор только в вентилируемых помещениях. Не курите вблизи аккумулятора и не работайте с открытым огнём - в процессе зарядки вырабатываются ядовитые вещества, которые могут воспламениться.
- Берегите глаза и кожу лица. Не наклоняйтесь над аккумулятором.
- При попадании электролита на глаза или кожу, промойте повреждённый участок в течение нескольких минут чистой водой. После этого необходимо срочно обратиться ко врачу.

• Быстрая зарядка аккумулятора опасна и должна производиться только в Официальном Сервисном Центре SEAT с использованием специального оборудования.

• Не заряжайте замёрзший аккумулятор. Опасность взрыва! Разряженный аккумулятор может замёрзнуть при температуре ниже 0°C.

Мы не рекомендуем использовать аккумулятор после оттаивания. Лёд может повредить внутренние перегородки и жидкость может протекать.

- Не снимайте крышки в процессе зарядки аккумулятора.
- Зарядное устройство следует включать в сеть только после того, как его зажимы надёжно закреплены на клеммах аккумулятора:
красный= плюс
чёрный, синий= минус
- Следите за тем, чтобы правильно подключить кабели после зарядки аккумулятора.

Что произойдёт, если отключить и потом снова подключить аккумулятор?

При **отключении** аккумулятора, учтите:

- вся информация с бортового компьютера будет удалена;
- собьётся настройка часов;
- заблокируется радиоприёмник, установленный на заводе и
- прекратится работа электрических стеклоподъёмников.

После **подключения** аккумулятора необходимо обнулить часы.

Вам также необходимо сбросить функцию автоматического закрывания / открывания передних стекол.

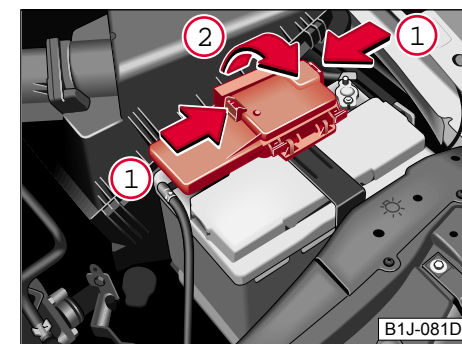

Отключение аккумулятора

- Перед отключением аккумулятора выключите зажигание и все электроприборы.
- Нажмите на рычажки в направлении стрелки 1 и переместите держатель предохранителей в сторону (стрелка 2).

Пожалуйста, прочитайте замечания на следующей странице.

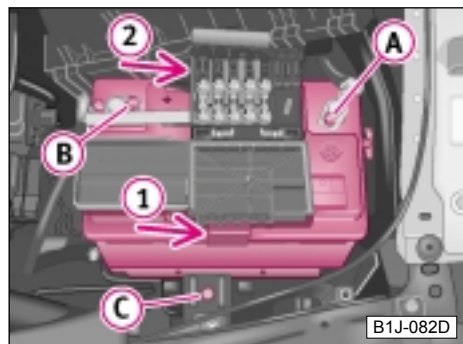

- Затем отсоедините отрицательный кабель **A** (обычно чёрный, коричневый или синий).
- Затем ослабьте болт **B** на положительном кабеле.
- Отсоедините ближний держатель (стрелка **1**), а затем - дальний держатель (стрелка **2**).
- Теперь вы можете снять держатель предохранителей и положительный кабель.
- Затем открутите винт и вынимайте аккумулятор.

Замена аккумулятора

Если нужно заменить аккумулятор, то новый аккумулятор должен иметь такую же ёмкость, напряжение (12 В), силу тока, форму и такое же приспособление для герметизации крышки.

У дилеров компании SEAT всегда имеется выбор подходящих аккумуляторов.

 **В связи с проблемами, связанными с уничтожением старого аккумулятора, для замены аккумулятора лучше обратиться к дилеру компании SEAT. Помимо всего прочего, аккумуляторы содержат серную кислоту и свинец и их ни в коем случае нельзя выбрасывать вместе с бытовым мусором.**

Установка аккумулятора

- Выключите зажигание и все электроприборы.
- Поместите аккумулятор на место. Убедитесь, что держатель **C** встал на своё место. Закрепите аккумулятор.
- Поместите держатель предохранителей и положительный кабель на их места и закрепите верхние держатели.
- Закрепите болт **B** на положительном кабеле.
- Подключите отрицательный кабель **A** к аккумулятору.
- Поместите крышку держателя предохранителей на место до полной фиксации.

Омыватель лобового стекла

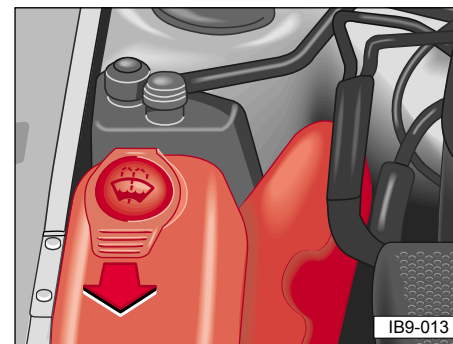

Контейнер с жидкостью находится в отсеке двигателя справа. Ёмкость этого контейнера - около 6,6 литров. Омыватель заднего стекла использует воду из этого же контейнера.

Наполнение контейнера

Снимите крышку и доверху наполните контейнер жидкостью для омывания стекол. Плотнo закройте крышку контейнера, затем включите зажигание и проверьте работу омывателя. Рекомендуется добавлять в воду **жидкость для мытья стекол** (и добавку, предотвращающую замерзание зимой), так как простой воды обычно недостаточно для быстрой и тщательной очистки лобового стекла и распылителей фар.

Даже в тех случаях, когда разбрызгиватели омывателя лобового стекла снабжены **подогревом***, зимой в воду все же следует добавлять жидкость для мытья стекол и добавку против замерзания.

Замечание

Ни при каких обстоятельствах не заливайте в бачок стеклоомывателя антифриз и другие добавки.

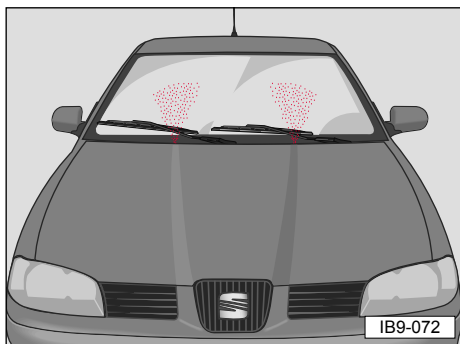

Настройка разбрызгивателей

Когда автомобиль стоит, вода должна попадать на лобовое стекло примерно так, как показано на рисунке.

Положение разбрызгивателей **системы омывания фар*** можно отрегулировать только при помощи специального инструмента. Если нужна регулировка, обращайтесь к своему дилеру компании SEAT.

Аксессуары. Изменения и модификации.

При конструировании вашего автомобиля были применены самые современные принципы защиты, поэтому он обеспечивает высокий уровень активной и пассивной безопасности. Для сохранения этого уровня, следует продуманно подходить к вопросу внесения изменений в его детали. Если вы всё же захотите оснастить свой автомобиль дополнительным оборудованием, внести технические изменения и заменить изношенные детали, следует учитывать перечисленные ниже пункты.

- **Перед** покупкой дополнительного оборудования или внесением изменений в оборудование автомобиля, проконсультируйтесь со специалистами Сервисного Центра SEAT, которые хорошо подготовлены к решению подобных проблем.
- Рекомендуемое компанией SEAT дополнительное оборудование вы можете приобрести в Сервисных Центрах SEAT, на которых, конечно же, оно будет правильно установлено.
- Оборудование, непосредственно влияющее на управление автомобилем, (круиз контроль и т.п.) должны иметь маркировку **e¹** и должны быть предназначены для вашего автомобиля.
- Дополнительно подключаемые электрические устройства, такие как холодильники, звуковые сигналы, вентиляторы и т.д. должны иметь маркировку **CE²**.

Внимание!

• В ваших собственных интересах мы советуем использовать только оборудование, рекомендованное SEAT. Надёжность и безопасность этого оборудования и запасных частей проверена и они согласуются с оборудованием вашего автомобиля.

• Несмотря на то, что мы постоянно следим за состоянием рынка, мы не можем подтвердить надёжность и безопасность других изделий, даже в том случае, если они одобрены службой официальной автомобильной инспекции.

• Такие аксессуары, как держатели телефонов и подставки не должны устанавливаться на защитные панели подушек безопасности. При срабатывании подушек вы можете получить травмы!

• При внесении технических изменений всегда следует учитывать приведённые здесь рекомендации. Таким образом будет предотвращено повреждение оборудования автомобиля, а это означает, что сохранится его уровень безопасности. Сервисные Центры SEAT с надлежащим профессионализмом выполняют для вас все эти работы, а в особых случаях, порекомендуют вам специализированные мастерские.

¹**e** – Символ авторизации Европейского Сообщества.

²**CE** – Знак соответствия в Европейском Сообществе.

Свечи зажигания

Свечи зажигания заменяются в Сервисных Центрах SEAT во время контрольного осмотра.

Если возникает необходимость заменить свечи между осмотрами, необходимо учитывать следующее:

- Характеристики двигателя, свечей и системы зажигания согласованы друг с другом. Во избежание перебоев в работе и даже повреждения двигателя следует использовать именно те свечи, которые предназначены для двигателя данной модели. Наряду с другими, важное значение имеют такие параметры как число электродов и теплотворность.

- Поскольку в ходе производства данной модели автомобиля по техническим соображениям одна марка свечей может быть без предварительного извещения заменена на другую, фактически используемые свечи могут отличаться от указанных в данной инструкции. Поэтому рекомендуется приобретать свечи в Сервисных Центрах SEAT, где всегда имеется новейшая информация.

Противопыльный фильтр*

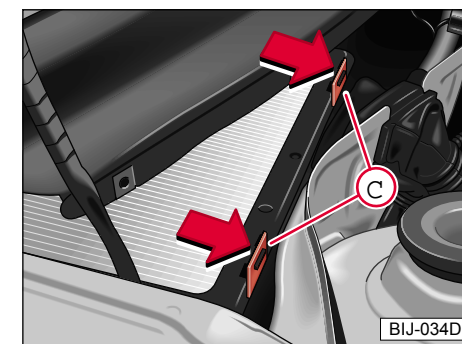
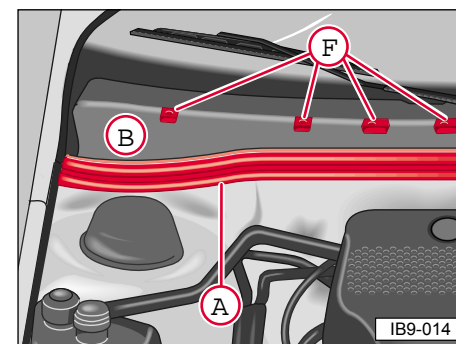

Противопыльный фильтр для системы отопления и вентиляции установлен в сливном стоке справа, за крышкой. Этот фильтр следует заменять в Официальном Сервисном Центре SEAT согласно графику в Сервисной Книге. Если же поток воздуха значительно уменьшится, фильтр можно сменить раньше:

Чтобы снять фильтр

- Снимите правый край резиновой прокладки **A** до середины.
- Снимите крышку **B**.
- Возьмитесь за крышку **B** с ближней стороны относительно резиновой прокладки **A** и, одновременно, нажмите на зажимы **F** вниз.

- Оттяните зажимы **C** в направлении стрелок и извлеките фильтр.

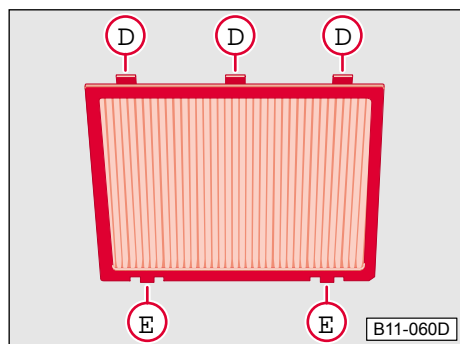

Установка фильтра

Для наглядности, здесь изображён уже снятый фильтр.

Поместите фильтр в контейнер элементами **D** вперёд.

Затем надавите на фильтр пока фиксаторы **C** не зафиксируют элементы **E**.

И наконец, поместите пластиковую крышку **B** на место, чтобы сработали фиксаторы **F** и прикрепите резиновую прокладку **A**.

Аптечка, Аварийный знак

В некоторых странах правила предписывают использование отражающего треугольника в качестве знака аварийной остановки. В правилах может также содержаться требование иметь аптечку первой помощи и запасные лампы.

Аптечка и аварийный знак могут храниться в отделении запасного колеса.

Замечание

Аптечка и знак аварийной остановки **не** входят в стандартную комплектацию автомобиля.

Рекомендации

- Аптечка и знак аварийной остановки должны соответствовать нормативам.
- Следите за сроком годности компонентов вашей аптечки.

Инструменты, запасное колесо

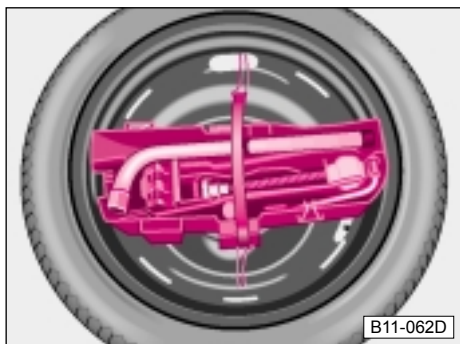

Инструменты находятся в ящике внутри запасного колеса, который зафиксирован резиновой лентой.

Внимание!

Убедитесь, что инструменты и запасное колесо надёжно закреплены - это поможет избежать травм при резком торможении или перевороте автомобиля.

Инструменты

Инструменты и запасное колесо хранятся в отделении под полником багажника.

Инструменты / домкрат

Внимание!

- Домкрат предназначен только для вашей модели автомобиля. Ни при каких обстоятельствах не следует использовать его для поднятия более тяжелых машин или других тяжестей.
- Во избежание несчастного случая никогда не запускайте двигатель, пока автомобиль поднят на домкрате.
- Если вам нужно выполнить какие-либо работы под автомобилем, следует надёжно закрепить его положение при помощи подставок под колёса.

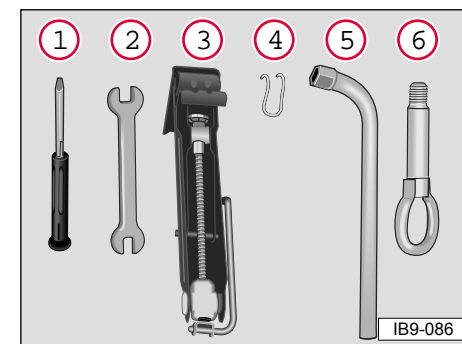

Среди инструментов могут быть:

- 1 – Отвёртка с держателем колёсных болтов на ручке. Лезвие отвёртки двустороннее.
- 2 – Гаечный ключ 10 x 13
- 3 – Домкрат
Перед тем, как класть домкрат в ящик для инструментов, убедитесь, что ручка домкрата находится сбоку. Тогда крепежный ремень будет проходить по поверхности домкрата.
- 4 – Крючок для снятия колпаков*
- 5 – Балонный ключ
- 6 – Переднее буксировочное кольцо

Замечание

Не используйте держатель для колёсных болтов в ручке отвёртки для отворачивания или заворачивания болтов.

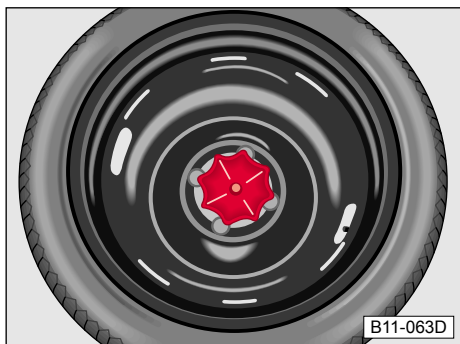

Запасное колесо

Колесо расположено под полком багажника. Оно закреплено с помощью гайки.

Автомобиль укомплектован колесом-докаткой. Оно не только занимает меньше места багажнике, чем полноразмерное колесо, но и легче его по весу.

Если вам пришлось заменить колесо, закрепите его в креплении багажника с помощью пластиковой гайки.

Внимание!

Убедитесь, что запасное колесо, фаркоп* и инструменты надёжно закреплены, чтобы избежать травм в случае резкого торможения или аварии.

Колёса

Общие замечания

- Новые шины в первое время не обеспечивают максимального сцепления, они нуждаются в обкатке, и поэтому в течение первых 100 км следует ездить осторожно и с умеренной скоростью. Это поможет продлить срок службы шин.
- Ширина новых шин может отличаться в зависимости от конструкции и дизайна, а также в зависимости от модели и производителя.
- Время от времени следует осматривать шины для того, чтобы выявить возможные повреждения (проколы, порезы, трещины, вмятины) и удалить посторонние предметы, застрявшие в канавках протектора.
- Во избежание повреждения шин и ободьев при въезде на бордюрный камень или другое подобное препятствие следует вести машину медленно и по возможности перпендикулярно направлению бордюра.

Внимание!

Повреждения шины или обода часто незаметны при внешнем осмотре, поэтому если у вас есть подозрение, что шина повреждена, нужно проверить ее в **Официальном Сервисном Центре SEAT.**

- На поверхность шин не должны попадать масло, смазка или бензин.
- Потерянные колпаки шин следует немедленно заменить новыми.
- Снимая колеса в первый раз, следует пометить их так, чтобы они вращались в том же направлении, когда вы установите их обратно.
- Колеса или шины, снятые с автомобиля, желательно хранить в прохладном, сухом и желательно темном месте.

Шины без дисков должны храниться в вертикальном положении.

Замечание для шин с заданным направлением вращения

Очень важно соблюдать направление вращения шин (оно указано на боковой поверхности шины). Тем самым достигаются наилучшие показатели в их работе - аквапланировании, сцеплении с дорогой, уровне шума и срока службы.

Срок службы шин

Срок службы шин главным образом зависит от следующих факторов:

Давление воздуха в шине

Оптимальное давление воздуха в шинах указано на внутренней стороне крышки бензобака.

Давление воздуха в шинах очень важно, особенно на больших скоростях. В связи с этим, его надо проверять не реже одного раза в месяц и перед каждой дальнейшей поездкой.

Проверяя внутреннее давление шин, не забывайте проверять и запасное колесо:

- Полноразмерное запасное колесо всегда должно иметь максимальное внутреннее давление, которое указано в спецификации данного автомобиля.
- Давление всегда следует проверять на холодных шинах. Не спускайте высокое давление, когда шина горячая. При существенном изменении нагрузки автомобиля следует соответствующим образом адаптировать внутреннее давление шин.

Слишком низкое или слишком высокое внутреннее давление сокращает срок службы шин и ухудшает рабочие характеристики автомобиля.

Внимание!

При высокой средней скорости эксплуатации автомобиля шина с заниженным внутренним давлением деформируется сильнее и перегревается. Это может привести к отслоению протектора и проколу шины.

 Шина с заниженным внутренним давлением приводит к увеличению расхода топлива, что приводит к излишнему загрязнению окружающей среды.

Стиль езды

Быстрое прохождение поворотов, быстрый разгон и резкое торможение увеличивают износ шин.

Балансировка колес

Колеса вашего нового автомобиля сбалансированы. В период обкатки только внешние воздействия могут вызвать нарушение баланса, признаком которого является вибрация руля.

Поскольку нарушение балансировки приводит также к высокой степени износа рулевой системы, подвески колес и шин, колеса следует заново сбалансировать. Точно так же всегда нужно балансировать колесо после ремонта или замены шины.

Неправильные углы установки передних колес (сход/развал)

Неправильные углы установки передних колес приводят не только к увеличению износа шин (обычно с одной стороны), но и снижают уровень безопасности при езде. При неравномерном износе шин обратитесь в Официальный Сервисный Центр SEAT.

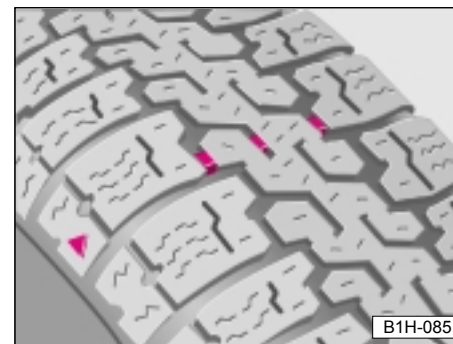

Индикаторы износа

Шины, установленные на вашем автомобиле, снабжены индикаторами износа, которые имеют высоту 1,6 мм и размещены по ширине протектора (см. рис.). В зависимости от модели шины на ней имеется от 6 до 8 групп таких индикаторов, равномерно размещенных по окружности шины. Расположение индикаторов обозначено пометками на боковых стенках шины (например, буквами "TWI" или треугольниками).

Внимание!

- Когда шины изношены до индикаторов, их следует немедленно сменить.
- Изношенные шины, особенно при езде на высокой скорости по мокрой дороге, имеют пониженное сцепление с поверхностью дороги.

Замечание

Износ достигает установленного правилами допустимого предела, когда глубина канавок протектора, измеренная рядом с индикаторами износа, составляет 1,6 мм. Это предельное значение может быть разным, в зависимости от страны.

Замена колес/шин

Колеса и шины являются важным конструктивным элементом автомобиля. Поэтому следует использовать колеса и шины, одобренные изготовителем. Они специально подобраны к типу автомобиля и от них в значительной степени зависит стабильность езды и уровень безопасности.

Дилеры компании SEAT полностью информированы о том, какие модели шин нами одобрены. Более того, многие дилеры предоставляют широкий выбор колес и шин.

- Монтаж и ремонт шин требует специальных знаний и инструментов, и поэтому для выполнения этих операций лучше обращаться к специалистам.

 Поскольку уничтожение или переработка старых шин - это проблема, которая требует специального оборудования и специальных знаний, предпочтительно, чтобы замена шин производилась в сервисном центре компании SEAT.

- По соображениям безопасности рекомендуется менять шины не по одной, а попарно, для каждого моста. Шины с самыми глубокими канавками протектора всегда должны быть установлены на передних колесах.

- Совместно использовать следует только шины одинакового типа и размера и, по возможности, с одинаковым рисунком протектора.
- Никогда не используйте старые шины неизвестного происхождения.
- Зная маркировку шины и смысл ее отдельных элементов, легче правильно выбрать шины. Шины с радиальным кордом, например, имеют на боковых стенках следующую маркировку:

например, 195 / 65 R 15 91 T	
195 =	Ширина в мм
65 =	Отношение высота/ширина в %
R =	Кодовая буква конструкции с радиальным кордом
15 =	Диаметр обода в дюймах
91 =	Код грузоподъемности
T =	Кодовая буква скорости

На боковой стенке шины имеется также **дата изготовления** (иногда эта дата нанесена только с внутренней стороны):

Надпись: "DOT ... 189..." означает, что шина изготовлена на 18-й неделе 1999 года.

Внимание!

Шины старше 6 лет следует использовать только в самом крайнем случае и соблюдать чрезвычайную осторожность при езде.

Если вы хотите установить на свой автомобиль другие шины или колеса вместо тех, которые были установлены на заводе, помните следующее:

Внимание!

- По техническим причинам ни при каких обстоятельствах не допускается использование колес от других автомобилей, а в некоторых случаях даже колес от автомобилей той же модели!

- Используя шины или колеса, которые не были рекомендованы нами для вашего автомобиля, вы, возможно, снижаете уровень безопасности при езде и делаете недействительным официальное разрешение на его эксплуатацию.

Внимание!

Обратите внимание на предупреждения на следующей странице.

- Колеса и болты, которыми они крепятся, подобраны друг к другу.

Поэтому если вы меняете колеса (например, устанавливаете колеса из легкого сплава или колеса с зимними шинами), то для их крепления следует использовать соответствующие болты нужной длины с коническими головками, поскольку от этого зависит надежность крепления колес и эффективность тормозов!

- Если в последствии устанавливается передний спойлер или колпаки на колеса, то необходимо обеспечить достаточный приток воздуха для охлаждения тормозов.

Сервисные центры компании SEAT располагают всей необходимой информацией о технических возможностях замены шин, колес и защитных колпаков.

Крепежные болты

Крепёжные болты должны быть чистыми и должны легко заворачиваться - ни при каких обстоятельствах не смазывайте их маслом!

Это касается не только смены повреждённого колеса, но и перехода на зимнюю или летнюю резину.

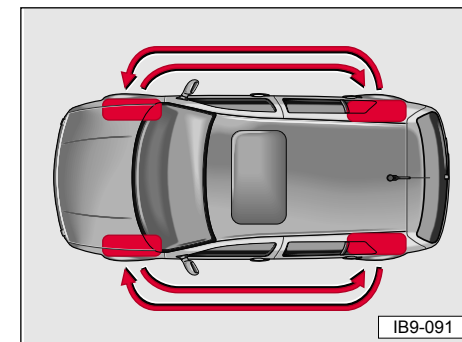

Перестановка колес

Если передние шины изношены сильнее, чем задние, рекомендуется поменять колеса местами так, как показано на рисунке. Таким образом будет обеспечен примерно одинаковый срок службы всех шин.

При определенных условиях износа лучше поменять колеса местами по диагонали. Более подробную информацию вы получите в Сервисном Центре компании SEAT.

Зимние шины

Внимание!

В зимних условиях специальные шины значительно улучшают управление автомобилем.

В силу своей конструкции (ширина, состав резины, структура и т.д.) летние шины обеспечивают меньшую силу сцепления при езде по льду и снегу.

При установке зимних шин необходимо всегда соблюдать следующие правила:

- Чтобы обеспечить наилучшие рабочие характеристики при езде, зимние шины надо обязательно устанавливать на все четыре колеса.
- Зимние шины в значительной степени утрачивают свою эффективность при износе протектора до глубины канавок 4 мм.

Для зимних шин существуют следующие пределы скорости:

Буква Q - макс. 160 км/ч

Буква T - макс. 190 км/ч

Буква H - макс. 210 км/ч

Внимание!

Не превышайте максимальную скорость, обеспечиваемую вашими шинами. Это может привести к повреждению колеса, что может стать причиной серьезной аварии.

В некоторых странах автомобили, способные развивать более высокие скорости, должны быть снабжены специальной наклейкой, прикрепленной так, чтобы она находилась в поле зрения водителей.

В других странах могут действовать свои правила.

- Вместо зимних можно также использовать всесезонные шины.

- Если у вас спустила зимняя шина, следуйте инструкциям на стр. 3.66.
- Не оставляйте зимние шины дольше, чем это необходимо, потому что после того, как дороги очистились от льда и снега, управление с летними шинами лучше.



По соображениям защиты окружающей среды летние шины следует устанавливать как можно раньше, потому что они меньше шумят, меньше изнашиваются и с ними меньше расход топлива.

Снеговые цепи

Эти цепи можно надевать только на передние колеса.

Используйте цепи только с шинами 195/65 R 15 или 175/80 R 14.

Допускается использование только цепей с тонкими звеньями, выступающими не более, чем на 15 мм над поверхностью шины (вместе с натяжным устройством цепи).

При использовании цепей необходимо снять защитные панели колесных арок. На крепёжные болты колес необходимо надеть специальные колпачки, которые вы можете приобрести в Официальном Сервисном Центре SEAT.

На дороге, свободной от снега, цепи необходимо снять, поскольку они ухудшают управление автомобилем и в отсутствие снега очень скоро вызывают повреждение шин и будут повреждены сами.

Придерживайтесь пределов скорости движения, установленных для автомобилей со снеговыми цепями.

Замена колес

Внимание!

• Поставьте автомобиль как можно дальше от потока транспорта. При необходимости включите аварийную сигнализацию и установите на дороге треугольный знак аварийной остановки - всегда выполняйте правила безопасности.

• Все пассажиры должны выйти из автомобиля и перейти в безопасную зону (например, встать за барьером безопасности).

• Установите ручной тормоз. Если машина стоит на уклоне, заблокируйте одно из колес с противоположной стороны, подложив под него камень или какой-либо другой предмет.

• Если вы едите с прицепом, то его необходимо отсоединить перед сменой колеса.

• Смену колеса производите на ровной поверхности.

• Возьмите из багажника инструменты и запасное колесо.

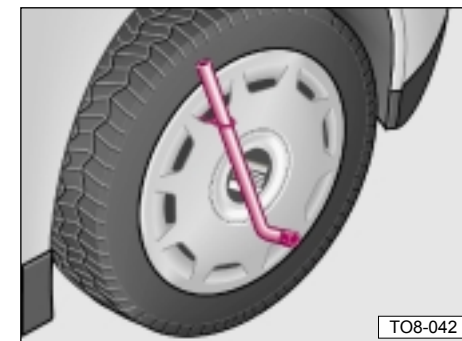

– Снимите колпак с помощью балонного ключа и крючка*. Поместите крючок в одну из прорезей колпачка. Проденьте балонный ключ через крючок и используйте его как рычаг - смотрите иллюстрацию.

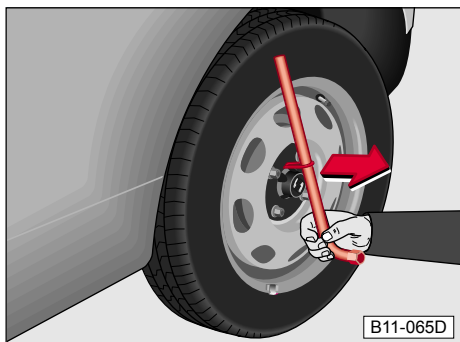

– Снимите **колпачки крепёжных болтов***.

Для того, чтобы снять колпачки с крепёжных болтов вставьте пластиковую пластинку* в колпачок до упора.

Затем потяните её на себя.

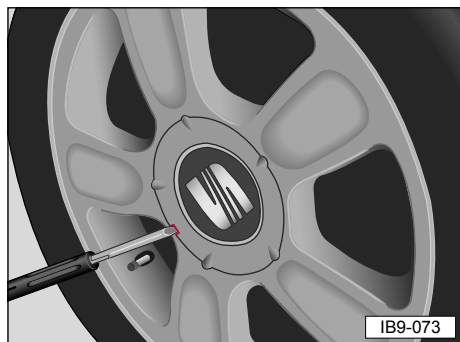

– Снимите колпак, осторожно просунув лезвие отвёртки между диском и колпаком. См. иллюстрацию.

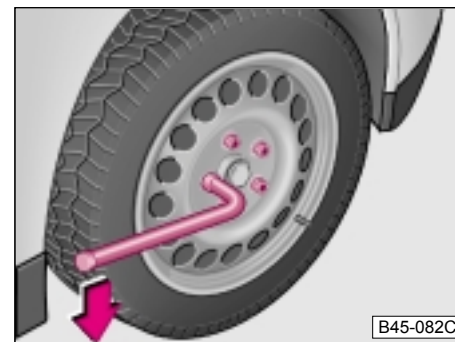

• Вставьте баллонный ключ как можно глубже и поверните его против часовой стрелки, держа ключ как можно ближе к концу ручки.

Если болты колеса затянуты очень туго, осторожно подтолкните ключ вниз, надавив на конец ручки ногой. Следите за тем, чтобы стоять устойчиво, и крепко держитесь за автомобиль.

Ослабьте болты колеса примерно на один оборот.

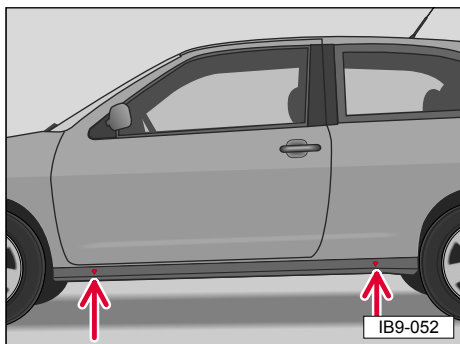

- Места установки домкрата:

Внимание!

Установка домкрата в других точках может привести к повреждению автомобиля или к травмам.

- Точки крепления для установки домкрата находятся под крышкой нижнего лонжерона в точках, указанных на рисунке стрелками.
- Эти точки находятся на расстоянии 20 см и 21 см от передней и задней колёсной арки соответственно.

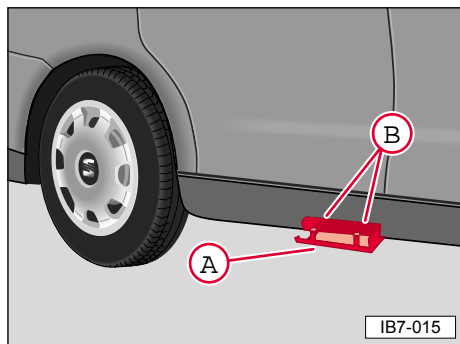

На автомобилях с молдингами перед установкой домкрата следует открыть крышки **A** (см. иллюстрацию) для доступа к точкам крепления. Делается это следующим образом:

- 1 – Осторожно поместите лезвие отвёртки в отверстия **B** и слегка надавите.
- 2 – Осторожно освободите сначала один зажим, затем - другой.
- 3 – Откиньте крышку **A**.

Для установки крышки на место необходимо совместить зажимы с креплениями и слегка надавить.

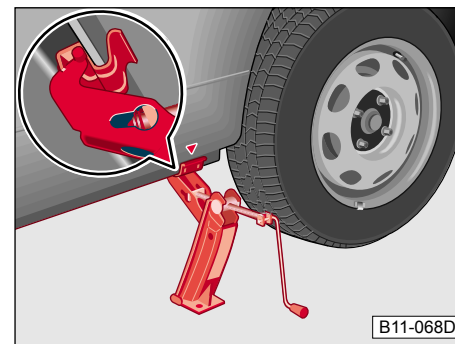

- Поместите домкрат под автомобиль: На иллюстрации показана установка домкрата в задней части слева.

Внимание!

Если земля под домкратом слишком мягкая, автомобиль может “съехать” с домкрата.

Убедитесь, что домкрат установлен на твёрдой поверхности. При необходимости, подложите под него большую и твёрдую площадку.

Если поверхность под домкратом скользкая, подложите под него кусок резины.

- Поворачивая ручку, завинтите рычаг домкрата так, чтобы домкрат по высоте в точности подходил под машину.
- Зажим домкрата должен закрепиться вокруг вертикального ребра на боковом лонжероне, чтобы он не соскочил, когда автомобиль поднимется (см. рис. на предыдущей странице).
- Установите домкрат в рабочее положение, подкручивая одновременно зажим, пока он не закрепится на вертикальном ребре.
- Поднимайте автомобиль до тех пор, пока поврежденное колесо не оторвется от земли.



- Отвинтите болты, которыми крепится колесо, сложите их на чистую поверхность (например, на колпак ступицы, тряпку, бумагу и т.д.) рядом с домкратом и снимите колесо.
- Наденьте запасное колесо и слегка затяните все болты с использованием приспособления в ручке отвёртки.
- Крепко затяните болты рукой.

Болты должны быть совершенно чистыми, на них не должна попасть смазка или масло!

- Опустите автомобиль и туго затяните болты, попарно завинчивая те, которые находятся друг напротив друга (крест-накрест).

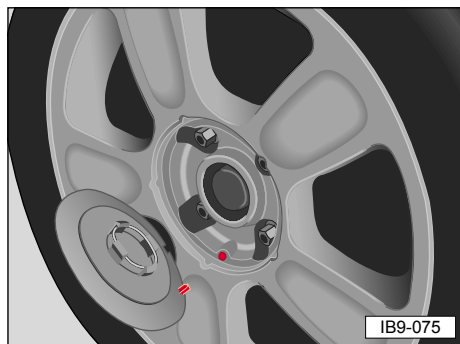

- Установите колпак.

При установке колпака сначала установите ту его часть, где есть вырез для воздушного клапана, а затем закрепите колпак, нажимая на него по кругу.

- Поместите повреждённое колесо в багажник и закрепите его с помощью крепёжной гайки.
- Проденьте ремень через отверстия в диске и закрепите с его помощью ящик для инструментов.

Замечания

- Ключ в ручке отвёртки позволяет прилагать меньше усилий при откручивании болтов. При этом необходимо снять лезвие отвёртки.

Не используйте ключ в ручке отвёртки для ослабления или затягивания болтов.

- После замены колеса проведите перечисленные ниже проверки:

- Проверьте давление внутри шины установленного колеса.
- При первой возможности проверьте при помощи динамометрического ключа крутящий момент затяжки болтов, которыми крепится колесо. Крутящий момент для стальных колес, колес из легкого сплава, а также для временного запасного колеса равен 120 Нм.

Если при замене колеса вы обнаружите, что болты поражены коррозией и плохо завинчиваются, то эти болты необходимо заменить.

До тех пор, пока эти болты не будут заменены, по соображениям безопасности следует ездить с умеренной скоростью.

- Проколотую шину следует починить как можно скорее

Внимание!

Если на автомобиль устанавливается нестандартное колесо, прочитайте замечания на странице 3.66.

Замечание для шин с заданным направлением вращения

Очень важно соблюдать направление вращения шин (оно указано на боковой поверхности шины). Тем самым достигаются наилучшие показатели в их работе - аквапланировании, сцеплении с дорогой, уровне шума и срока службы.

Если шина запасного колеса предназначена для вращения в обратном направлении, это колесо надо сменить при первой возможности.

Будьте особо внимательны при движении по мокрой дороге и выбирайте скорость передвижения согласно дорожным условиям.

При необходимости, перемонтируйте шину на запасном колесе для вращения в нужном направлении.

При использовании колеса-докатки помните:

- Так как размер такого колеса меньше стандартного, соответственно меньше и расстояние от оси до земли. Постарайтесь не ездить на докатке по дорогам с колдобинами или большими рытвинами, чтобы не повредить днище автомобиля.
- Различные автомобили укомплектованы запасными колёсами-докатками различных моделей. В связи с этим не следует устанавливать докатку от другого автомобиля.
- На колесо-докатку нельзя устанавливать "нормальную" покрышку - ни зимнюю, ни летнюю.

Внимание!

- Колесо-докатку не следует использовать в течение длительного времени. Его следует заменить при первой возможности.
 - После установки докатки проверьте внутреннее давление, которое должно быть на уровне 4.2 bar.
 - Скорость автомобиля не должна превышать 80 км/ч. Избегайте резких ускорений, торможений и быстрого прохождения поворотов.
 - Никогда не устанавливайте более одной докатки одновременно. По техническим причинам, на докатку нельзя установить снеговые цепи.
- Если обойтись без снеговых цепей невозможно, а проколото переднее колесо, то установите докатку на заднюю ось, а вперёд поставьте колесо, снятое с задней оси.

Предохранители

Предохранителями защищены различные электрические схемы автомобиля.

Мы рекомендуем вам всегда возить с собой несколько запасных предохранителей, которые можно приобрести в любом сервисном центре компании SEAT.

Замечания**Внимание!**

Ни при каких обстоятельствах не следует использовать "отремонтированные" предохранители, поскольку они могут вызвать еще более серьезные повреждения в других частях электрической системы.

- Если предохранитель вскоре после замены сгорает снова, немедленно доставьте свой автомобиль в мастерскую компании SEAT для проверки оборудования.
- Некоторые из перечисленных в таблице цепей имеются только в определенных моделях или относятся к дополнительному оборудованию.

Замена предохранителей

- Предохранители расположены в левой части торпедо под рулевой колонкой за крышкой:
 - вертикально в блоке предохранителей
 - горизонтально над блоком предохранителей.

Доступ к предохранителям осуществляется путём снятия крышки.

В случае каких-либо затруднений, обращайтесь в Официальный Сервисный Центр SEAT.

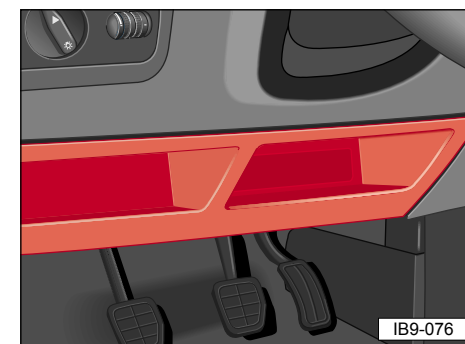

- Для того, чтобы снять крышку, возьмитесь обеими руками с разных сторон и потяните на себя.
- Выключите зажигание и соответствующий прибор.
- По таблице предохранителей (на следующих страницах и на крышке блока) определите, какой предохранитель относится к неисправному прибору.
- Выньте этот предохранитель.
- Замените сгоревший предохранитель (его можно отличить по разрыву в металлической полоске) на новый такого же номинала в амперах.
- Поместите крышку на место.

Расположение предохранителей

– Блок предохранителей

№ Прибор	A1)
1- Двигатель/электроника	15
2- Двигатель/электроника	15
3- Клапана	10
4- Преобразователь зажигания ..	15
5- Автоматич. коробка передач / огни заднего хода / обогрев жиклёров омывателя	20
6- Автоматич. коробка передач ..	5
7- Инжектор / топливный насос ..	15
8- Лямбда сенсор	10
9- "S" ²⁾ сигнал.....	5
10- Панель приборов / Диагностика / Центральный замок и сигнализация.....	5
11- Клаксон / Обогрев сидений	20
12- Правая фара ближнего света и подсветка панели приборов ...	7,5
13- Левая фара ближнего света ...	7,5
14- Правая фара дальнего света и регулировка правой фары.....	7,5
15- Левая фара дальнего света и регулировка левой фары.....	7,5
16- Правые габаритные огни	5
17- Левые габаритные огни	5
18- ABS/TCS/ESP	5
19- Противотуманные фары.....	15

1) Амперы

2) Сигнал "S" - это система, объединяющая замок зажигания и само зажигание. Если после выключения зажигания вы не извлекли ключ из замка, вы можете включить некоторые приборы (радио, освещение и т.д.). Эта система отключается при извлечении ключа из замка зажигания.

№ Прибор	A1)
20- Стоп-сигналы	7,5
21- Аварийная сигнализация.....	15
22- Указатели поворотов.....	7,5
23- Насос стеклоомывателя	15
24- Омыватель фар	20
25- Обогрев заднего стекла.....	20
26- Подсветка панели приборов / Электрические зеркала	5
27- Освещение салона и багажника/ Сирена.....	7,5
28- Прикуриватель	10
29- Радио/CD.....	15
30- Печка	25
31- Подсветка номера.....	5
32- Центральный замок	30
– Реле над блоком предохранителей	
33- Передние стеклоподъёмники .	30
34- Люк	15
35- Передние и/или задние стеклоподъёмники	20
36- Люк	20
37- Розетка в багажнике	15

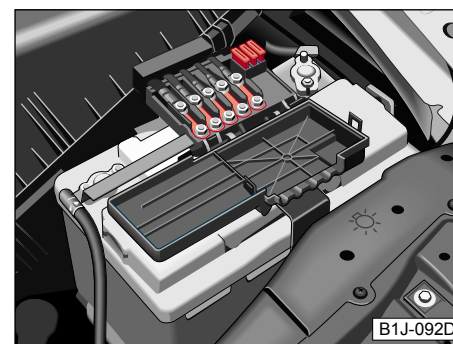

Блок предохранителей в отсеке двигателя на аккумуляторе

Предохранители	A1)
Вентилятор радиатора, 1 уровень	30
ABS - реле мотора.....	30
ABS - главное реле	30
Металлические предохранители²⁾	
Генератор.....	150
Электросеть	110
Вентилятор радиатора, 2 и 3 уровень	40
Система распределения	50
Свечи зажигания.....	50

1) Амперы

2) Эти предохранители необходимо заменять только в Официальных Сервисных Центрах SEAT.

Цвета предохранителей:

Светло-коричневый:	5 Amp
Коричневый:	7.5 Amp
Красный:	10 Amp
Синий:	15 Amp
Жёлтый:	20 Amp
Белый:	25 Amp
Зелёный:	30 Amp

Автоматическое выключение

Все сервоприводы окон защищены одним общим выключателем, который выключает систему в случае перегрузки (например, если окна остановились), а через несколько секунд автоматически включает снова.

Замена ламп

Перед заменой лампы выключите соответствующее осветительное устройство.

Не прикасайтесь к стеклянной части новой лампы голыми руками, потому что отпечатки пальцев, которые остаются на стекле, при нагревании лампы испаряются и конденсируются на отражателе, в результате чего уменьшается сила света.

Перегоревшую лампу всегда замените лампой такого же типа и номинала. Тип лампы обозначен на ее цоколе или на стекле.

Рекомендуется всегда возить с собой коробку с запасными лампами. Запасные лампы можно приобрести в любом сервисном центре компании SEAT. По крайней мере, возите с собой лампы перечисленных ниже типов, поскольку они необходимы для безопасности езды:

Лампы задних фонарей

Противотуманные фары12V/21W
 Указатели поворота12V/21W
 Стоп-сигнал/габаритные огни.P21/5W
 Подсветка номера12V/5W
 Лампа заднего хода12V/21W

Передние фары, обычные

Ближний/дальний свет12V 60/55W (H4)
 Указатели поворота12V/21W
 Парковочные огни12V/5W
 Боковые указатели поворота
12V.WY/5W

Передние фары, бифокальные

Дальний свет12V 55W (H7)
 Противотуманные фары12V/55W (H7)
 Ближний свет12V 55W (H1)
 Указатели поворота12V/21W
 Боковые огни12V/5W

Внимание!

Лампы H7 находятся под высоким давлением и могут взорваться при замене.

Поэтому при смене ламп H7 всегда одевайте перчатки и защитные очки.

Замечание

Из-за конструкции двигателя и ограниченного пространства следующие лампы труднодоступны для замены.

Главная лампа фар

Боковые огни

Противотуманные фары*

Передние указатели поворота

По этой причине эти лампы всегда должны меняться в Официальном Сервисном Центре SEAT. Тем не менее, далее приведены инструкции по замене этих ламп, за исключением ламп противотуманных огней*.

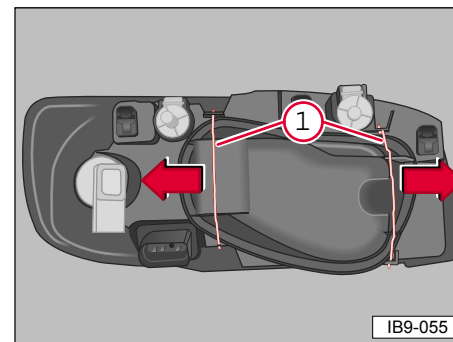

Внимание!

При работе в отсеке двигателя будьте предельно осторожны - риск получения травм!

Для вашей же безопасности, прочитайте предупреждения в главах “Капот” и “Отсек двигателя” на страницах 3.36 и 3.37 соответственно.

На некоторых моделях при замене ламп дальнего света и передних указателей поворотов, помните:

Снимите трубу воздуховода и, в зависимости от двигателя, отключите аккумулятор¹⁾.

¹⁾ Пожалуйста, обратите внимание на замечания на стр. 3.48 и 3.50.

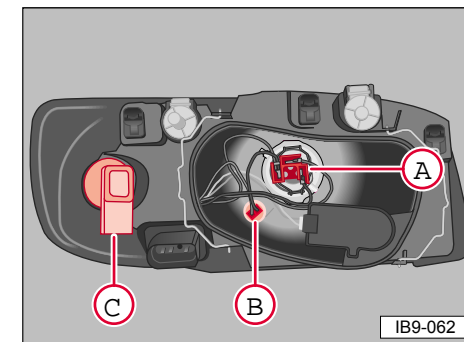

Обычные фары

На иллюстрации показана внутренняя часть левой фары.

- A** – Лампа дальнего/ближнего света.
- B** – Лампа парковочных огней.
- C** – Лампа указателя поворота.

A – Лампа ближнего/дальнего света.

- Откройте капот.
- Снимите крышку.
- Нажмите на зажимы **1** в направлении стрелок.

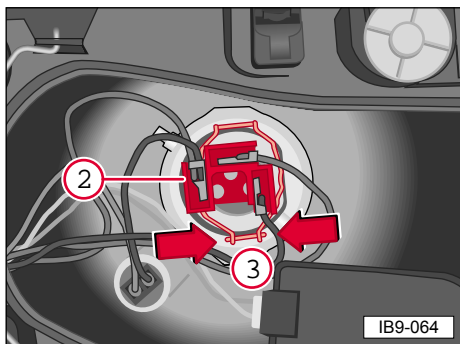

- Отключите электрический кабель 2.
- Отсоедините зажим 3.
- Извлеките перегоревшую лампу и вставьте новую, совместив выступ на боковой части лампы с отверстием в держателе.
- Зафиксируйте зажим 3.
- Подключите кабель.
- Закройте крышку.
- **Проверьте регулировку фары.**

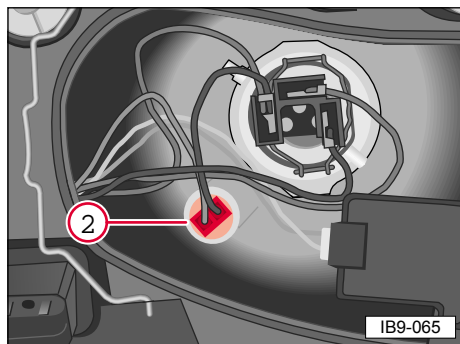

В – Лампы боковых огней

- Откройте капот.
- Снимите крышку*.
- Отсоедините зажимы 1 в направлении стрелок (см. стр. 3.81).
- Извлеките патрон лампы 2 из держателя.
- Извлеките повреждённую лампу из патрона.
- Вставьте новую лампу.
- Вставьте патрон в держатель.
- Наденьте пластиковую крышку.

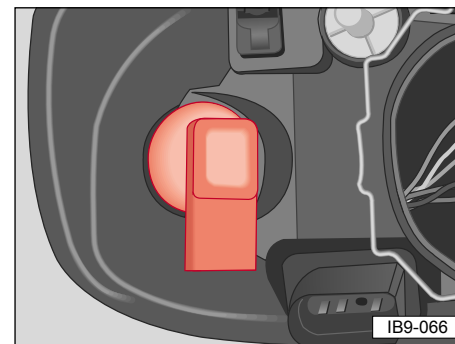

С – Лампа указателя поворота

- Откройте капот.
- Снимите крышку*.
- Поверните патрон лампы вправо и извлеките его из держателя.
- Поверните лампу влево и замените её.
- Прodelайте предыдущие шаги в обратном порядке.
- Установите крышку.

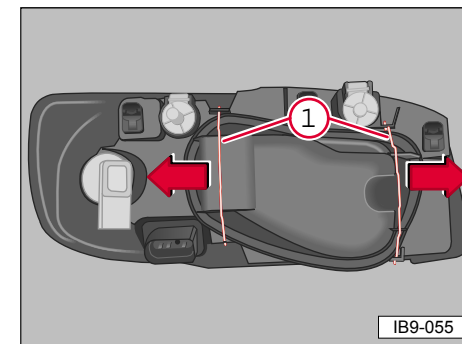

Внимание!

При работе в отсеке двигателя будьте предельны осторожны - риск получения травм!
Для вашей же безопасности, прочитайте предупреждения в главах “Капот” и “Отсек двигателя” на страницах 3.36 и 3.37 соответственно.

На некоторых моделях при замене ламп дальнего света и передних указателей поворотов, помните:

Снимите трубу воздуховода и, в зависимости от двигателя, отключите аккумулятор¹⁾.

¹⁾ Пожалуйста, обратите внимание на замечания на стр. 3.48 и 3.50.

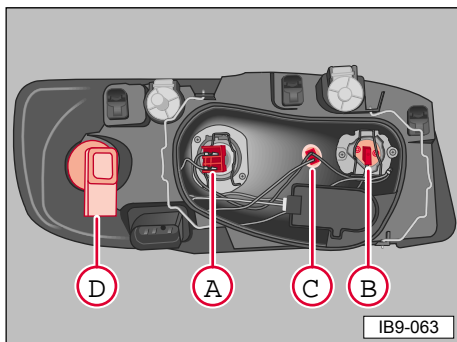

Бифокальные фары

На иллюстрации показана задняя часть левой фары.

A – Лампа дальнего света.

B – Лампа ближнего света.

C – Боковые огни.

D – Лампа указателя поворота.

A – Лампа дальнего света

- Откройте капот.
- Снимите крышку.
- Нажмите на зажимы **1** в направлении стрелок.

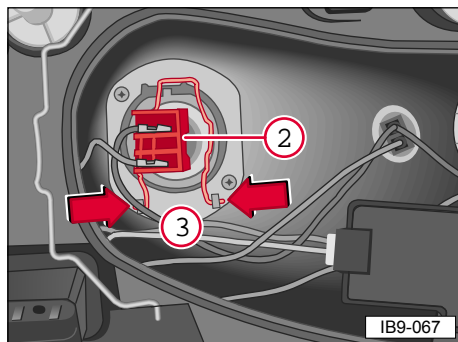

- Отключите электрический кабель **2**.
- Отсоедините зажим **3**.
- Извлеките перегоревшую лампу и вставьте новую, совместив выступ на боковой части лампы с отверстием в держателе.
- Зафиксируйте зажим **3**.
- Подключите кабель.
- Закройте крышку.
- **Проверьте регулировку фары.**

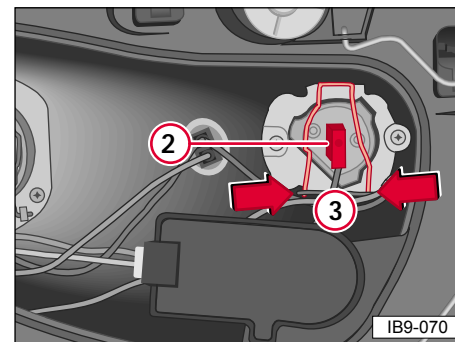

B – Лампа ближнего света

- Откройте капот.
- Снимите крышку.
- Нажмите на зажимы **1** в направлении стрелок.
- Отключите электрический кабель **2**.
- Отсоедините зажим **3**.
- Извлеките перегоревшую лампу и вставьте новую, совместив выступ на боковой части лампы с отверстием в держателе.
- Зафиксируйте зажим **3**.
- Подключите кабель.
- Закройте крышку.
- **Проверьте регулировку фары.**

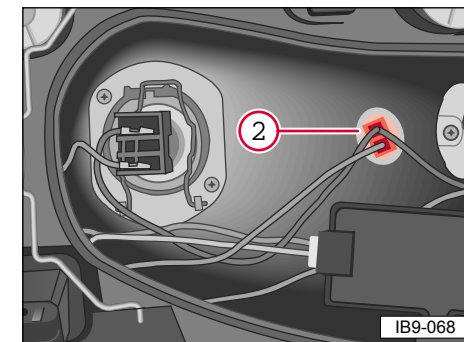

C – Лампы боковых огней

- Откройте капот.
- Снимите крышку*.
- Отсоедините зажимы **1** в направлении стрелок (см. стр. 3.83).
- Извлеките патрон лампы **2** из держателя.
- Извлеките повреждённую лампу из патрона.
- Вставьте новую лампу.
- Вставьте патрон в держатель.
- Наденьте пластиковую крышку.

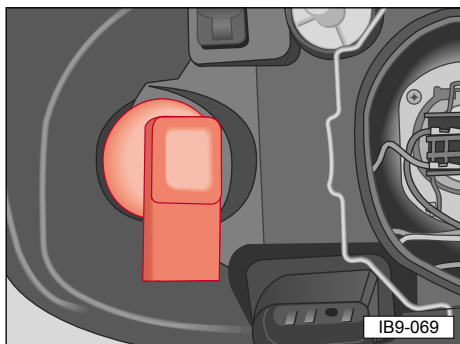

D – Лампа указателя поворота

- Откройте капот.
- Снимите крышку*.
- Поверните патрон лампы вправо и извлеките его из держателя.
- Поверните лампу влево и замените её.
- Прделайте предыдущие шаги в обратном порядке.
- Установите крышку.

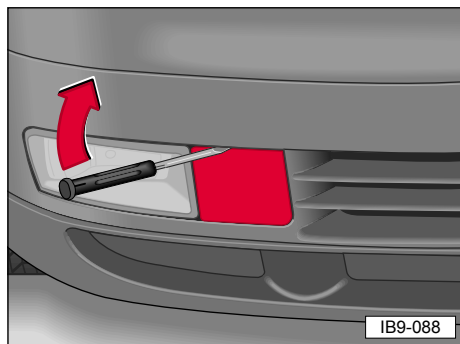

Противотуманные фары

Для замены ламп противотуманных фар необходимо сделать следующее:

- Осторожно с помощью отвёртки снимите заглушку, как показано на иллюстрации.

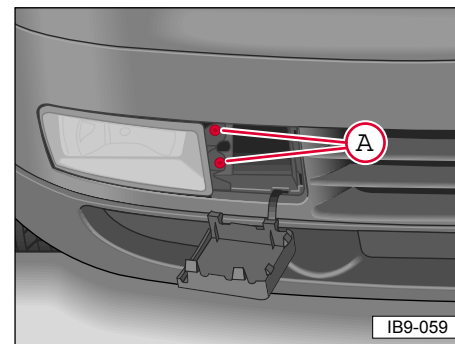

- Открутите винты **A** и извлеките фару.

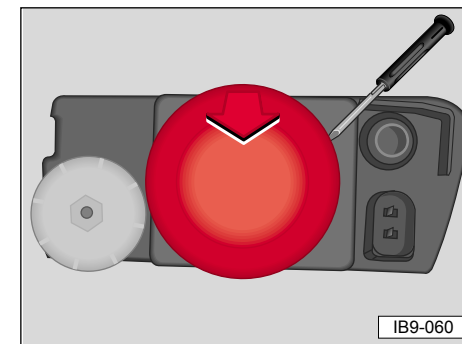

- Снимите резиновую крышку в задней части лампы. Смотрите иллюстрацию.

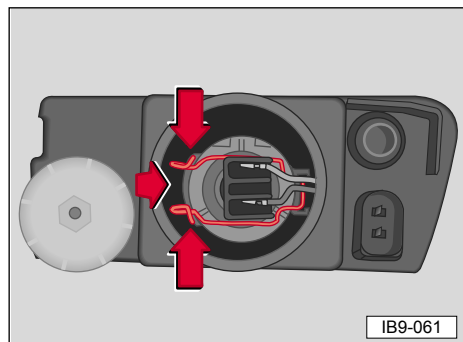

- Вставьте фару левой стороной вперёд, чтобы язычок встал на место.
- Закрутите винты **A**.
- Осторожно поместите на место заглушку.

- Отсоедините кабель.
- Отсоедините зажим.
- Извлеките перегоревшую лампу и вставьте новую, совместив выступ на боковой части лампы с отверстием в держателе.
- Зафиксируйте зажим.
- Подключите кабель.
- Наденьте крышку.

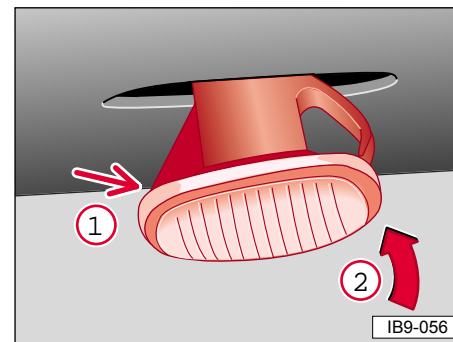

Боковые указатели

- Переместите указатель влево или вправо и извлеките его.
- Снимите патрон.
- Замените старую лампу на новую.
- Поместите патрон в корпус указателя до упора.
- Устанавливайте указатель стороной, указанной стрелкой **1** вперёд, а затем надавите в направлении стрелки **2**.

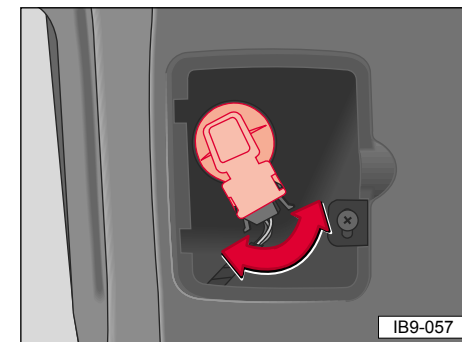

Задние фары

Противотуманные фары

- Откройте багажник.
- Снимите крышку.
- Поверните патрон и извлеките его из держателя.
- Нажмите на лампу и поверните её влево.
- Извлеките лампу и замените её.
- Поместите патрон на место.
- Наденьте крышку.

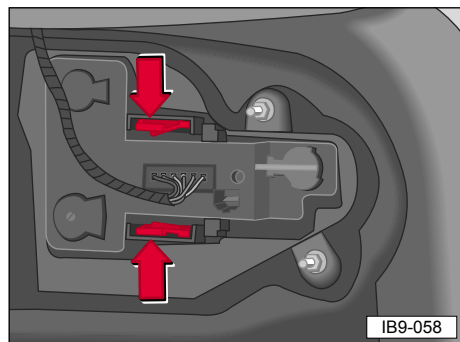

Подсветка номерного знака

- Извлеките линзу с помощью отвёртки.
- Замените лампу.
- Поместите линзу на место.

Габаритные огни

Стоп-сигналы

Указатели поворота

Огни заднего хода

- Откройте багажник.
- Извлеките патрон, нажимая одновременно на фиксаторы.
- Нажмите на лампу и поверните её влево.
- Замените лампу.
- Поместите патрон на место.

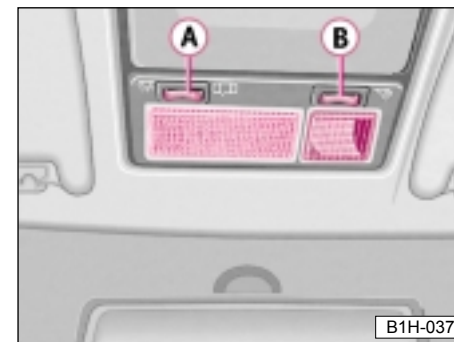

Лампа для чтения* (B)

Замена лампы

- Когда вы снимите линзу, отсоедините кабель.
- Поверните патрон на 1/4 влево.
- Замените лампу и, вставив патрон, поверните его на 1/4 вправо.
- Подсоедините кабель и установите линзу на место.

Освещение салона*

Замена лампы

- Снимите линзу. Для этого вставьте отвёртку между креплением и линзой и осторожно надавите на отвёртку (принцип рычага). Не повредите линзу!
- Замените перегоревшую лампу на новую.
- Устанавливайте лампу со стороны выключателей, а затем надавите на передний конец до упора, чтобы она встала на место.

Третий стоп-сингал*

Из-за сложности операции эту лампу следует менять в Официальном Сервисном Центре SEAT.

Лампа в перчаточном ящике

Из-за сложности операции эту лампу следует менять в Официальном Сервисном Центре SEAT.

Освещение багажника

Лампа освещения багажника находится слева.

- Нажмите на патрон сзади, чтобы снять его.
- Замените лампу.
- Установите патрон на место.

Установка радиоприёмника

При установке радиоприёмника или замене приемника, установленного на заводе, учтите следующее:

- Аудиоподводка* в автомобиле выполнена для Оригинальных приёмников SEAT¹).
- Приёмники с другими видами подключений должны подключаться через адаптеры, которые вы можете приобрести в Официальном Сервисном Центре SEAT.

Внимание!

Не обрезайте провода и не оставляете их без изоляции. При необходимости, используйте адаптер.

В противном случае, может произойти короткое замыкание или воспламенение проводов - опасность пожара!

Кроме того, могут быть повреждены важные электроприборы. Если, например, будет искажена информация о скорости, это приведёт к поломке системы контроля двигателя, автоматической коробки передач, системы ABS и т.д.

Даже при подключении сигнала о скорости автомобиля к приёмникам других фирм, изменяющим громкость в зависимости от скорости, могут произойти сбои в работе электросети автомобиля.

• Рекомендуется устанавливать радиоприёмник в Официальных Сервисных Центрах SEAT, персонал которых обладает профессиональными знаниями технических характеристик автомобилей, и имеет в своем распоряжении Оригинальные приёмники SEAT¹) и все необходимые компоненты, выпускаемые SEAT в рамках Программы выпуска дополнительного оборудования. Все работы выполняются в соответствии с инструкциями завода.

• Оригинальные приёмники SEAT¹) схожи с используемыми на заводе и гарантируют лёгкую установку. Эти приёмники отвечают всем современным требованиям как по технической части, так и по дизайну.

• Колонки, усилители, антенны вы можете приобрести в Официальном Сервисном Центре SEAT¹). Эти компоненты были разработаны специально для вашего автомобиля.

Антенна*

На крыше автомобиля установлена складная антенна, которую можно сложить, например, при мойке автомобиля.

Чтобы сложить

Поверните стержень против часовой стрелки, надавите на него, чтобы он принял горизонтальное положение и закрутите обратно.

Чтобы вернуть в рабочее положение

Проделайте предыдущие шаги в обратном направлении.

Мобильные телефоны и рации

Работы по установке мобильных телефонов и раций должны производиться в авторизованных мастерских, например, в Официальном Сервисном Центре SEAT.

SEAT допускает использование в автомобиле мобильных телефонов и раций при условии правильной установки с использованием внешней антенны. Мощность прибора не должна превышать 10 Ватт.

Замечания

При использовании мобильных телефонов и раций могут возникнуть поломки в электросети автомобиля, если:

- нет внешней антенны
- внешняя антенна неправильно установлена
- мощность передатчика устройства превышает 10 Ватт.

Поэтому не следует пользоваться мобильными телефонами и рациями без внешней антенны, установленной надлежащим образом.

Внимание!

Мобильные телефоны и рации, используемые в автомобиле без внешней антенны, могут причинить вред вашему здоровью из-за сильного электромагнитного излучения.

Более того, оптимальная зона действия данных устройств достигается только при использовании внешней антенны.

Замечание

Внимательно прочитайте инструкцию по эксплуатации мобильного телефона или рации!

Если вы хотите пользоваться в автомобиле мобильным телефоном или рацией с мощностью передатчика больше 10 Ватт, проконсультируйтесь с мастером в Официальном Сервисном Центре SEAT.

Внимание!

Всегда следите за дорогой. Не устанавливайте держатели телефонов на крышках подушек безопасности или в зоне их действия. Это увеличивает риск получения травм при срабатывании подушек во время аварии.

Экстренный запуск двигателя

Если двигатель не заводится из-за того, что разряжен аккумулятор, то при помощи дополнительного **пускового кабеля** можно подключить к нему аккумулятор другого автомобиля. Для этого выполните следующие действия:

- Оба аккумулятора должны иметь номинальное напряжение 12 В. Ёмкость (А/час) заряженного аккумулятора должна примерно соответствовать ёмкости разряженного.
- Используйте дополнительные пусковые кабели только с достаточно большим поперечным сечением; величина сечения указана в спецификации изготовителя.
- Используйте дополнительные пусковые кабели только с надлежащим образом изолированными соединительными зажимами.

Внимание!

Разряженный аккумулятор замерзает при температуре ниже 0°C. Поэтому перед подсоединением пускового кабеля он должен оттаять.

- Между автомобилями не должно быть никаких других контактов, поскольку после соединения положительных клемм аккумуляторов между такими контактами может потечь ток.
- Разряженный аккумулятор должен быть надлежащим образом соединен с кабелями электрической системы автомобиля.
- Запустите двигатель того автомобиля, который является поставщиком электроэнергии.
- Убедитесь, что соединительные зажимы имеют достаточную площадь контактов.

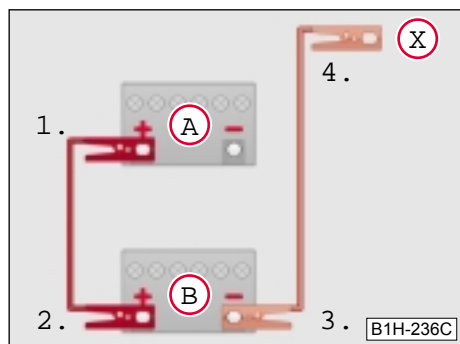

A – Разряженный аккумулятор
B – Заряженный аккумулятор

Аккумулятор находится в отсеке двигателя слева по ходу движения автомобиля.

Пусковой кабель должен быть подключён в следующем порядке:

Перед тем, как подсоединять кабель к положительной клемме (+) аккумулятора, откиньте крышку блока предохранителей (см. стр. 3.51).

1. Один конец кабеля (+) (красный) подключить к клемме (+) разряженного аккумулятора **A**.

2. Другой конец красного кабеля к клемме (+) аккумулятора **B**.

3. Один конец кабеля (-) (чёрный) подключить к клемме (-) аккумулятора **B**.

4. Другой конец чёрного кабеля (-) к несущей конструкции кузова автомобиля или к блоку цилиндров.

Не подключайте кабель к отрицательной клемме разряженного аккумулятора. Искры могут вызвать воспламенение газов, испаряющихся из аккумулятора.

Внимание!

• **Неизолированные части соединительных зажимов никогда не должны контактировать друг с другом. Пусковой кабель, подключенный к положительной клемме аккумулятора, не должен контактировать ни с какой другой частью автомобиля - может произойти короткое замыкание.**

• **Кабель должен быть уложен так, чтобы его не могли задеть никакие движущиеся части в отсеке двигателя.**

• **Не наклоняйтесь над аккумуляторами, поскольку при этом существует риск получить кислотные ожоги.**

• **Никогда не держите рядом с аккумулятором ничего, что может вызвать возгорание (открытое пламя, горящая сигарета и т.д.) - может произойти взрыв.**

• Запустите двигатель, выполнив действия, описанные в разделе “Запуск двигателя”.

• Если двигатель не запускается сразу, то через 10 секунд следует выключить его, выждать примерно 30 секунд, а затем повторить попытку.

• **Когда двигатель заработает, снимите кабели в порядке, обратном описанному выше порядку подключения.**

Буксировка

Общие замечания

• Проверьте нормативные постановления, касающиеся буксировки автомобилей.

• Буксировочный трос должен быть эластичным для избежания повреждения автомобилей. Рекомендуется использовать синтетический трос или трос из схожих эластичных материалов. Тем не менее, безопаснее использовать жёсткую сцепку!

При буксировке всегда следите за тем, чтобы не прилагать чрезмерных тяговых усилий и двигаться без рывков. При буксировке по немощенной дороге всегда существует опасность перегрузки и повреждения буксирных петель.

• Перед тем, как попытаться завести двигатель, толкая машину или буксируя ее, попытайтесь использовать для запуска аккумулятор другого автомобиля (см. предыдущую страницу).

• Оба водителя должны иметь достаточный опыт буксировки. Неопытным водителям лучше в буксировке не участвовать.

• При использовании буксировочного троса водитель буксирующей машины, трогаясь с места и переключая передачу, должен очень плавно выжимать сцепление.

• Водитель буксируемой машины должен стараться держать буксировочный трос всегда натянутым.

• Включите на обеих машинах аварийную сигнализацию.

• Поверните ключ зажигания в рабочее положение так, чтобы руль не был заблокирован и действовали указатели поворота, звуковой сигнал, очиститель и омыватель лобового стекла.

• Поскольку усилитель тормоза действует только при работающем двигателе, в случае, когда двигатель не работает, нужно гораздо сильнее нажимать на педаль тормоза.

• Нужно прилагать значительно большие усилия для того, чтобы повернуть руль, так как гидроусилитель руля не работает при выключенном двигателе.

• Без смазки в ручной или автоматической коробке передач автомобиль можно буксировать только с поднятыми ведущими колесами.

Буксировочный трос или жёская сцепка должны подсоединяться в следующих местах:

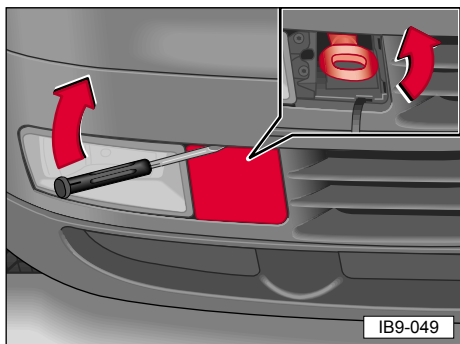

Переднее буксировочное кольцо

Для того, чтобы иметь возможность буксировать автомобиль необходимо снять заглушку в нижней правой части бампера.

Для того, чтобы снять заглушку вставьте плоскую отвёртку, как показано на рисунке и снимите заглушку.

Закрутите буксировочное кольцо, которое находится в ящике для инструментов. Поверните кольцо **влево** с помощью балонного ключа, пока оно не встанет на место.

Для того, чтобы снять кольцо, открутите его с помощью балонного ключа. Поместите кольцо в ящик для инструментов в багажнике.

Для того, чтобы поместить на место заглушку, поместите её в крепление и надавите на неё рукой.

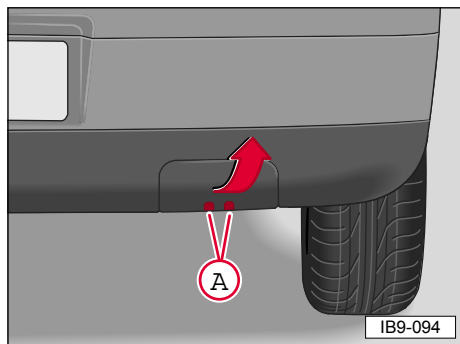

Заднее буксировочное кольцо

Находится справа под задним бампером.

Чтобы снять крышку

Для того, чтобы снять крышку, вставьте пальцы в отверстия **A** и потяните на себя.

Чтобы поместить крышку на место

Для того, чтобы поместить крышку на место, вставьте язычки крышки в отверстия и надавите на крышку.

Запуск двигателя с помощью буксировки

Водитель буксируемого автомобиля с механической коробкой передач должен учитывать следующие замечания:

- Перед началом движения включите **2-ю** или **3-ю** передачу, выжмите и удерживайте сцепление.
- Включите зажигание.
- После начала движения отпустите сцепление.
- Как только двигатель запустится выжмите сцепление и переключите на нейтральную передачу, чтобы не столкнуться с передним автомобилем.
- **По техническим причинам запуск двигателя автомобилей с автоматической коробкой передач с помощью буксировки невозможен.**

Буксировка

При буксировке автомобилей с **автоматической коробкой передач**, следующие замечания должны быть учтены:

- Рычаг коробки в положении **“N”**.
- Скорость не должна превышать 50 км/ч.
- Расстояние не должно превышать 50 километров.

Если автомобиль необходимо отбуксировать на большее расстояние, поднимите его переднюю часть.

Причина: Если двигатель не работает, не работает и масляная помпа коробки передач, следовательно в коробку не поступает в достаточной мере масло.

• Сломанный автомобиль должен буксироваться передом.

Причина: Если буксировать автомобиль задом, ведущие колёса вращаются в обратном направлении. Шестерёнки автоматической коробки передач вращаются с очень большой скоростью, что приводит к быстрому повреждению коробки.

Подъём автомобиля

Подъёмник

Во избежание повреждения днища автомобиля перед тем, как поднимать автомобиль тельфером, нужно подложить под зажим достаточно **объёмную резиновую прокладку**.

Ни при каких обстоятельствах **нельзя поднимать автомобиль, устанавливая зажимы под масляный насос, коробку передач, задний мост**, поскольку это может привести к очень серьёзным повреждениям.

Внимание!

- Когда автомобиль поднят, во избежание несчастных случаев не включайте двигатель!
- Если необходимо выполнить какие-либо работы под автомобилем, необходимо надёжно закрепить его на месте, подставив под колеса подходящие упоры.

Прежде, чем заехать на платформу подъёмника, убедитесь в том, что имеется достаточный зазор между платформой и выступающими элементами днища автомобиля.

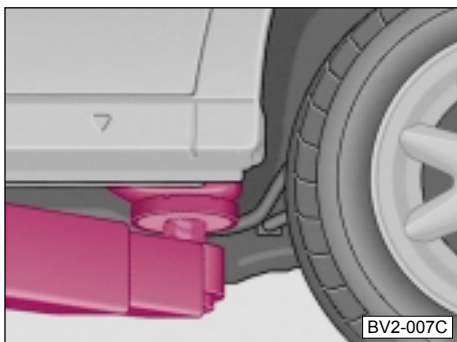

Точки крепления зажимов подъёмника или тельфера

Автомобиль можно поднимать, устанавливая зажимы только в специальных точках, которые показаны на рисунках:

Спереди

В передней части автомобиля для крепления зажима предназначен элемент, приваренный к полу кузова.

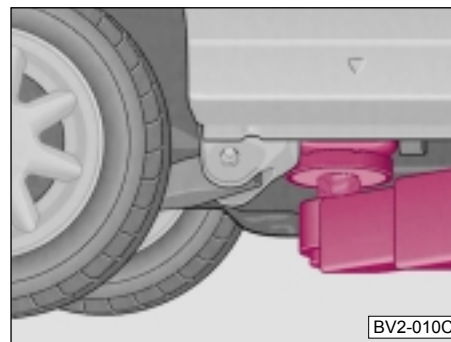

Сзади

На боковом лонжероне между нижним боковым лонжероном и креплением заднего моста.

Автомобильный домкрат

Использование автомобильного домкрата описано на странице 3.73.

СОДЕРЖАНИЕ

ИДЕНТИФИКАЦИЯ АВТОМОБИЛЯ

Идентификация автомобиля . . 4.2

Идентификация автомобиля

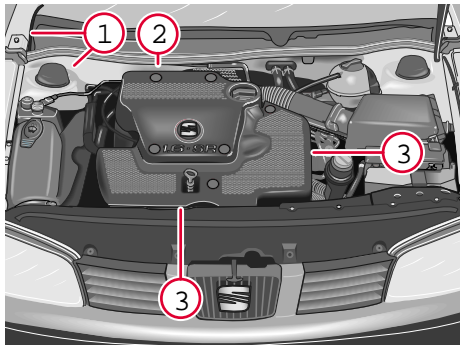

- 1 – Табличка с типом.
- 2 – Идентификационные данные.
- 3 – Номер двигателя.

Информационная наклейка

находится на внутренней части запасного колеса или на полу багажника. На ней приведены следующие данные:

- 1 – Код контроля продукции.
- 2 – Идентификационный номер (VIN).
- 3 – Номер модели.
- 4 – Модель / мощность двигателя.
- 5 – Коды замены двигателя и коробки передач.
- 6 – Код краски / внутренней отделки.
- 7 – Коды дополнительного оборудования.

Информация из пунктов 2-7 дублируется в Сервисной Книжке.

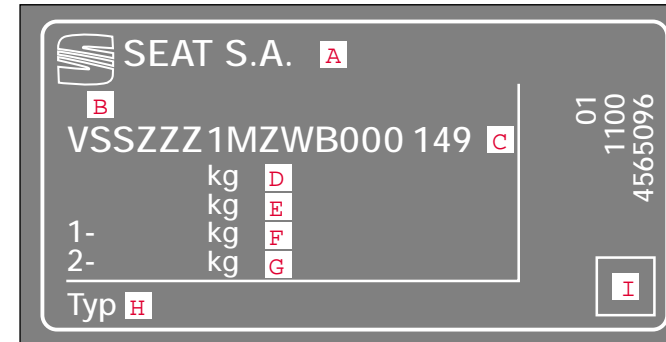

Информационная табличка

- A – Марка
- B – Место для сертификационного номера
- C – Номер шасси
- D – М.Д.В.¹⁾
- E – М.Д.В.¹⁾ снаряжённого автомоб.
- F – М.Д.В.¹⁾ передней оси
- G – М.Д.В.¹⁾ задней оси
- H – Тип
- I – Коэффициент выхлопов

¹⁾ Максимально Допустимый Вес